

# can-am™



## 2013 ROADSTER INSTRUKTIONSBOK

Innehåller Säkerhets-, Fordons-  
och Underhållsinformation

# SPYDER™ ST

### VARNING

**Lär dig på vilket sätt Spyder roadster är speciell.**

Läs instruktionsboken och titta på säkerhets-dvd:n.

Gå en förarkurs (om en sådan finns tillgänglig), öva och lär känna reglagen.

Konsultera lokal lagstiftning - körkortskraven är olika i olika länder.

Förvara den här boken i det främre förvaringsutrymmet.

2 1 9 0 0 1 1 0 8





I Kanada distribueras produkterna av Bombardier Recreational Products Inc.

I USA distribueras produkterna av BRP US Inc.

Detta är en ej helt fullständig lista över de varumärken som tillhör Bombardier Recreational Products Inc. eller dess filialer:

Rotax®

Spyder™

XPSTM

# FÖRORD

Deutsch	Dieses Handbuch ist möglicherweise in Ihrer Landessprache verfügbar. Bitte wenden Sie sich an Ihren Händler oder besuchen Sie: <a href="http://www.operatorsguide.brp.com">www.operatorsguide.brp.com</a> .
English	This guide may be available in your language. Check with your dealer or go to: <a href="http://www.operatorsguide.brp.com">www.operatorsguide.brp.com</a> .
Español	Es posible que este manual esté disponible en su idioma. Consulte a su distribuidor o visite: <a href="http://www.operatorsguide.brp.com">www.operatorsguide.brp.com</a> .
Français	Ce guide peut être disponible dans votre langue. Vérifier avec votre concessionnaire ou aller à: <a href="http://www.operatorsguide.brp.com">www.operatorsguide.brp.com</a> .
Nederlands	Deze handleiding kan beschikbaar zijn in uw taal. Vraag het aan uw dealer of ga naar: <a href="http://www.operatorsguide.brp.com">www.operatorsguide.brp.com</a> .
Norsk	Denne boken kan finnes tilgjengelig på ditt eget språk. Kontakt din forhandler eller gå til: <a href="http://www.operatorsguide.brp.com">www.operatorsguide.brp.com</a>
Português	Este manual pode estar disponível em seu idioma. Fale com sua concessionária ou visite o site: <a href="http://www.operatorsguide.brp.com">www.operatorsguide.brp.com</a> .
Русский	Воспользуйтесь руководством на вашем языке. Узнайте о его наличии у дилера или на странице по адресу <a href="http://www.operatorsguide.brp.com">www.operatorsguide.brp.com</a> .
Suomi	Käyttöohjekirja voi olla saatavissa omalla kielelläsi. Tarkista jälleenmyyjältä tai käy osoitteessa: <a href="http://www.operatorsguide.brp.com">www.operatorsguide.brp.com</a> .
Svenska	Denna bok kan finnas tillgänglig på ditt språk. Kontakta din återförsäljare eller gå till: <a href="http://www.operatorsguide.brp.com">www.operatorsguide.brp.com</a> .

Gratulerar till köpet av din nya CAN-AM™ Roadster. Den omfattas av Bombardier Recreational Products Inc. (BRP)-garantin och ett nätverk av auktoriserade återförsäljare som har de delar, den service och de tillbehör du behöver.

Återförsäljaren arbetar för kundens tillfredsställelse. Han har utbildat sig för att kunna utföra en första inställning och inspektion av ditt fordon innan du övertog det.

Vid leveransen informerades du om garantins täckning och undertecknade en **CHECKLISTA FÖRE LEVERANS** för att säkerställa att ditt nya fordon har förberetts på ett tillfredsställande sätt.

## Att veta innan du kör

Läs följande innan du använder Spyder roadster för din egen, passagerarens och omgivningens säkerhet:

- ALLMÄNNA SÄKERHETSFÖRESKRIFTER
- FORDONSINFORMATION

- ANVISNINGAR FÖR SÄKER ANVÄNDNING
- FÖRINSPEKTION.

Erfarna motorcyklister ska rikta särskild uppmärksamhet på underavsnittet **VAD ÄR ANNORLUNDA MED SPYDER ROADSTER?**

## Säkerhetsmeddelanden

Förklaringar till de olika typerna av säkerhetsmeddelanden, deras utseende och hur de används i den här Instruktionsboken är som följer:

Symbolen för säkerhetsvarningar  indikerar risk för personskada.

### VARNING

Anger en potentiell risk som kan leda till svåra eller till och med dödliga skador om den inte undviks.

**! FÖRSIKTIGHET** Anger en risk-situation som kan leda till lättare eller mellansvåra personskador om den inte undviks.

**ANMÄRKNING** Anger en anvisning som, om den inte följs, kan orsaka allvarliga skador på fordonsdelar eller annan egendom.

## Om denna Instruktionsbok

Instruktionsboken skrevs i Nordamerika, där det råder högertrafik. Vid behov, anpassa anvisningarna i boken till ditt land och de trafikregler som gäller där.

I den här Instruktionsboken används ordet motorcykel för tvåhjuliga fordon i allmänhet.

Den här Instruktionsboken omfattar båda Spyder roadster modellerna SM5 (manuell transmission) och SE5 (halv-automatisk transmission). All text avser båda modellerna med undantag för de stycken där "SM5-modell" eller "SE5-modell" anges specifikt.

Förvara den här Instruktionsboken i det främre förvaringsutrymmet så att den är lätt att komma åt när den behövs för underhåll, för felsökning eller för att instruera andra.

Om du vill se och/eller skriva ut ett extra exemplar av Instruktionsboken kan du besöka webbplatsen [www.operatorsguide.brp.com](http://www.operatorsguide.brp.com).

Informationen i detta dokument är korrekt vid utgivningstillfället. BRP har emellertid som policy att kontinuerligt förbättra sina produkter utan att därför åta sig skyldigheten att installera dem på tidigare tillverkade produkter. På grund av sent införda tillverkningsändringar kan vissa skillnader finnas mellan den tillverkade produkten och beskrivningen eller specifikationerna i denna bok. BRP förbehåller sig rätten att när som helst dra in eller ändra specifikationer, utförande, egenskaper, modeller eller utrustning utan att därmed påta sig några skyldigheter.

Denna Instruktionsbok och *SÄKERHETS-DVD*-filmen ska levereras tillsammans med fordonet vid säljtillfället.

## Andra källor till information

Förutom att läsa den här Instruktionsboken bör du även läsa säkerhetskortet på fordonet och titta på *SÄKERHETS-DVD*-filmen.

Gå en speciell kurs för Spyder roadster om det finns möjlighet till det. Mer information om kurser finns på vår webbplats [www.can-am.brp.com](http://www.can-am.brp.com). Om du inte har möjlighet att gå en kurs speciellt för Spyder roadster är motorcykelutbildning en god idé, eftersom en del av de färdigheter som krävs liknar de färdigheter som krävs för Spyder och informationen om riskerna i trafiken även gäller Spyder.

## Tack

BRP vill tacka Motorcycle Safety Foundation (MSF) för tillståndet att använda deras material om motorcykelsäkerhet i trafiken i den här Instruktionsboken.

MSF är en internationellt erkänd, icke vinstdrivande organisation som stöds av motorcykeltillverkare. De tillhandahåller utbildning, verktyg och stöd till alla som arbetar med motorcykelsäkerhet. Besök deras webbplats på [www.msf-usa.org](http://www.msf-usa.org).

---

# INNEHÅLLSFÖRTECKNING

<b>FÖRORD</b> .....	<b>1</b>
Att veta innan du kör .....	1
Säkerhetsmeddelanden .....	1
Om denna Instruktionsbok .....	2
Andra källor till information .....	2
Tack .....	2
<b>ALLMÄNNA SÄKERHETSFORESKRIFTER</b> .....	<b>8</b>
Koloxidförgiftning .....	8
Bensinbrand och andra risker .....	8
Brännskador från heta fordonsdelar .....	8
Tillbehör och modifieringar .....	8
 <b>FORDONSINFORMATION</b>	
<b>DE VIKTIGASTE REGLAGEN</b> .....	<b>12</b>
1) Styre .....	12
2) Gas .....	12
3) Kopplingshandtag (SM5-modell) .....	13
4) Växelpedal (SM5-modell) .....	13
5) Växelväljare (SE5-modell) .....	14
6) Bromspedal .....	14
7) Parkeringsbromsreglage .....	15
Ansätta parkeringsbromsen .....	15
Frigöra parkeringsbromsen .....	16
<b>SEKUNDÄRA REGLAGE</b> .....	<b>17</b>
1) Tändningslåset .....	18
2) Motorns startknapp .....	19
3) Motorns stoppknapp .....	19
4) Varningsljusknapp .....	19
5) Farthållarreglage .....	19
6) Strålkastarreglage .....	21
7) Knapp för riktningvisare .....	22
8) Signallhornsknapp .....	22
9) RECC (Roadster Electronic Command Center) .....	22
10) Backväxelknapp .....	23
11) Reglagepanel .....	23
<b>INSTRUMENTGRUPP</b> .....	<b>25</b>
Beskrivning av instrumentgruppen .....	25
Startinformation i instrumentgruppen .....	29
Beskrivning av digitaldisplayen .....	29
Navigera i digitaldisplayen .....	30
Beskrivning av kategoriikondisplay .....	32
<b>LJUDREGLAGE</b> .....	<b>36</b>
Koppla på eller av audio-systemet .....	36
Ljudvolymreglage .....	36

<b>LJUDREGLAGE</b> (forts.)	
Självjusterande ljudvolym .....	36
Ljudavstängning .....	36
Radioband .....	36
AUX (Auxiliär) .....	37
<b>GPS (TILLVALSPAKET)</b> .....	<b>39</b>
Montering av GPS-mottagare .....	39
Demontering av GPS-mottagare .....	39
<b>UTRUSTNING</b> .....	<b>41</b>
Speglar .....	41
Främre förvaringsutrymme .....	41
Verktygssats .....	41
Instruktionsbok .....	42
Säte .....	42
Paneler i chassiet .....	42
<b>GRUNDPROCEDURER</b> .....	<b>46</b>
Justering av vindrutan .....	46
Justering av passagerarfotstöd .....	46
Start och avstängning av motorn .....	46
Backa .....	48
Användning under inkörningsperioden .....	49
Tankning .....	49
Använda 12 V-eluttag (tillvalspaket) .....	50

## **ANVISNINGAR FÖR SÄKER ANVÄNDNING**

<b>VAD ÄR ANNORLUNDA MED SPYDER ROADSTER?</b> .....	<b>54</b>
Stabilitet .....	54
Respons vid olika vägförhållanden .....	54
Bromspedal .....	54
Parkeringsbroms .....	54
Styrning .....	54
Bredden .....	55
Backa .....	55
Körkort och lokal lagstiftning .....	55
<b>ELEKTRONISKA STYRSYSTEM</b> .....	<b>56</b>
Fordonsstabiliseringssystem (VSS) .....	56
Dynamisk servostyrning (DPS) .....	57
<b>ATT FÖRSTÅ RISKER PÅ VÄGEN</b> .....	<b>58</b>
Typen av fordon .....	58
Förarens skicklighet och omdöme .....	58
Förarens tillstånd .....	58
Fordonets skick .....	59
Väglag och väder .....	59

<b>KLÄDSEL</b> .....	<b>60</b>
Hjälmor.....	60
Annan utrustning.....	60
<b>KÖRKUNSKAPER OCH KÖRÖVNINGAR</b> .....	<b>63</b>
Välja en övningsplats.....	63
Förberedelser inför körning.....	64
Körställning.....	64
Körövningar (SM5-modell).....	64
Körövningar (SE5-modell).....	73
Mer avancerade färdigheter.....	80
<b>VÄGSTRATEGIER</b> .....	<b>81</b>
Planera inför turen.....	81
Defensiv körning.....	81
Se till att du syns.....	82
Placering i körfältet.....	83
Vanliga körsituationer.....	84
Väglag och risker.....	86
Nödsituationer på vägen.....	87
Trasiga däck.....	88
<b>KÖRA MED PASSAGERARE, LAST ELLER SLÄPVAGN</b> .....	<b>89</b>
Maxvikt.....	89
Körning med extra last.....	89
Passagerare.....	89
Bagageförvaring.....	90
Släpvnagskörning.....	90
<b>TESTA DINA KUNSKAPER</b> .....	<b>95</b>
Frågor.....	95
Svar.....	97
<b>SÄKERHETSINFORMATION PÅ FORDONET</b> .....	<b>99</b>
Hängetikett.....	99
Säkerhetskortet.....	100
Säkerhetsdekalerna.....	101

## **FÖRINSPEKTION**

<b>CHECKLISTA FÖR FÖRINSPEKTION</b> .....	<b>106</b>
---	------------

## **UNDERHÅLL**

<b>UNDERHÅLLSSCHEMA</b> .....	<b>108</b>
<b>INSPEKTION EFTER INKÖRNINGSPERIODEN</b> .....	<b>114</b>
<b>UNDERHÅLLSPROCEDURER</b> .....	<b>115</b>
Motorolja.....	115
Motoroljefilter.....	118
HCM-oljefilter (SE5-modell).....	118

<b>UNDERHÅLLSPROCEDURER (forts.)</b>	
Motorkylvätska .....	119
Kopplingsvätska (SM5-modell) .....	120
Batteri .....	121
Drivrem .....	123
Däck .....	124
Bromsar .....	126
Strålkastare .....	127
<b>FORDONSSKÖTSEL</b> .....	<b>130</b>
Rengöra fordonet .....	130
Skydda fordonet .....	130
<b>FÖRVARING OCH FÖRSÄSONGSSERVICE</b> .....	<b>131</b>
Förvaring .....	131

### ***MINDRE REPARATIONER***

<b>RIKTLINJER FÖR DIAGNOSTIK</b> .....	<b>134</b>
Ettans växel läggs inte i (SM5-modell) .....	134
Neutral växel läggs inte i (SE5-modell) .....	134
Växling utförs inte (SE5-modell) .....	134
Motorn startar inte .....	134
<b>MEDDELANDEN I INSTRUMENTGRUPPEN</b> .....	<b>136</b>
<b>ÅTGÄRDER I FÖLJANDE SITUATIONER</b> .....	<b>137</b>
Borttappade nycklar .....	137
Punktering .....	137
Urladdat batteri .....	137
<b>BYTA SÄKRINGAR OCH LAMPOR</b> .....	<b>139</b>
Säkringar .....	139
Lampor .....	142
<b>TRANSPORT AV FORDONET</b> .....	<b>148</b>

### ***TEKNISKA DATA***

<b>FORDONSIDENTIFIKATION</b> .....	<b>152</b>
Fordonets ID-nummer .....	152
Motorns ID-nummer .....	152
<b>SPECIFIKATIONER</b> .....	<b>153</b>

### ***GARANTI***

<b>BRP:S BEGRÄNSADE GARANTI — USA OCH KANADA: 2013 Can-Am® SPYDER® ROADSTER</b> .....	<b>160</b>
---	------------



**BRP:S BEGRÄNSADE GARANTI UTANFÖR USA OCH KANADA: 2013**  
**Can-Am™ SPYDER™ ROADSTER..... 165**

***KUNDINFORMATION***

**SEKRETESSINFORMATION ..... 174**  
**ADRESSÄNDRING/NY ÄGARE ..... 175**

---

# ALLMÄNNA SÄKERHETSFÖRESKRIFTER

## Koloxidförgiftning

Alla motoravgaser innehåller koloxid, som är en giftig gas. Inandning av koloxid kan ge huvudvärk, yrsel, dåsig-  
het, illamående, förvirring och orsaka  
dödsolyckor.

Koloxid är en färg-, lukt- och smaklös gas som kan förekomma även om du inte ser eller känner lukten av motoravgaser. Dödliga koncentrationer av koloxid kan samlas på kort tid och du kan drabbas snabbt, utan möjlighet att rädda dig själv. Dödliga koncentrationer av koloxid kan också dröja kvar i timmar och dagar i slutna eller dåligt ventilerade utrymmen. Om du upplever något av symtomen på koloxidförgiftning, lämna utrymmet omedelbart, gå ut i friska luften och sök läkarvård.

Förhindra svåra och dödliga skador på grund av koloxidförgiftning:

- Kör aldrig fordonets motor i dåligt ventilerade eller delvis täckta utrymmen, som till exempel ett garage, en carport eller en lada. Även om du försöker vädra ut motoravgaser med fläktar eller öppna fönster och dörrar, kan koloxid snabbt nå dödliga koncentrationer.
- Kör aldrig fordonet utomhus på ställen där motoravgaserna kan sugas in i en byggnad via öppningar som till exempel fönster och dörrar.

## Bensinbrand och andra risker

Bensin är ett ytterst brandfarligt och explosivt ämne. Bensinångor kan spridas och antändas av en gnista eller eldslåga på många meters avstånd från motorn. Följ dessa anvisningar för att minska risken för brand och explosion:

- Tanka fordonet utomhus på en välventilerad plats, på avstånd från öppen eld, gnistor, tända cigaretter och andra antändningskällor.
- Tanka aldrig fordonet med motorn igång.

- Fyll aldrig bränsletanken ända upp. Lämna tillräckligt stort utrymme så att bränslet kan expandera vid temperaturförändringar.
- Torka bort eventuellt utspillt bränsle.
- Starta och använd aldrig motorn med tanklocket borttaget.
- Använd enbart en godkänd bensindunk för bränsleförvaring.
- Förvara inte bensindunkar i det främre förvaringsutrymmet eller någon annanstans på fordonet.

Bensin är giftigt och kan orsaka personskador, till och med dödliga.

- Sug aldrig upp bensin med munnen via slang.
- Om du sväljer bensin, får bensin i ögonen eller andas in bensinångor ska du omedelbart uppsöka läkare.

Om du får bensin på dig, tvätta dig med tvål och vatten och byt kläder.

## Brännskador från heta fordonsdelar

Avgassystemet och motorn blir heta när de används. Undvik kontakt med heta fordonsdelar, under och omedelbart efter användning, för att slippa brännskador.

## Tillbehör och modifieringar

Gör inga modifieringar på fordonet och använd inte utrustning eller tillbehör om de inte har godkänts av BRP. Modifieringar och tillbehör som inte har testats av BRP kan öka risken för trafikolyckor och skador, och även göra det olagligt att använda fordonet i trafiken.

Till skillnad från de flesta motorcyklar är Spyder roadster utrustad med ett fordonsstabiliseringssystem (VSS), som är inställt enligt fordonets normala konfiguration. VSS kan sluta att fungera normalt om fordonet modifieras, till exempel om viktfordelning, hjulbas, däck, fjädring eller styrsystem modifieras.

Kontakta en auktoriserad Can-Am roadster-återförsäljare för information om godkända tillbehör för fordonet.



# ***FORDONS- INFORMATION***

# DE VIKTIGASTE REGLAGEN

Det är viktigt att känna till var alla reglage sitter och hur de fungerar. Det är också viktigt att lära sig att använda dem på ett samordnat och smidigt sätt.

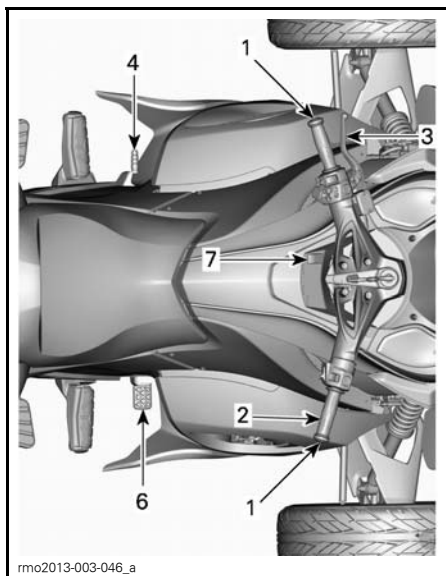

SM5-MODELL

1	Styre
2	Gashandtag
3	Kopplingshandtag
4	Växelpedal
6	Bromspedal
7	Parkeringsbromsreglage

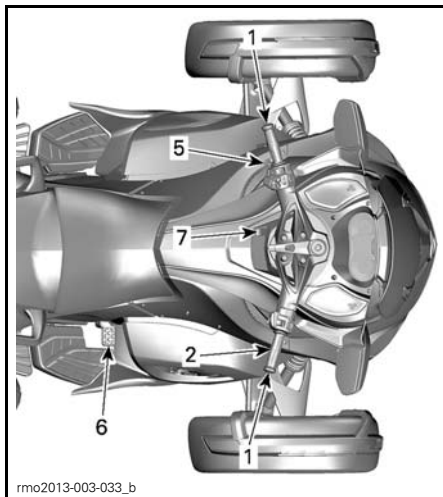

SE5-MODELLER - EXEMPEL

1	Styre
2	Gashandtag
5	Växelväljare
6	Bromspedal
7	Parkeringsbromsreglage

## 1) Styre

Ta tag i styret med båda händerna. Vrid styret åt det håll du vill köra.

## 2) Gas

Höger styrhandtag är också gasreglaget. Med det kontrollerar du motorvarvtalet. Öka motorvarvtalet genom att vrida gasreglaget så som visas (vrid moturs).



ÖKA VARVTALET

Minska motorvarvtalet genom att vrida gasreglaget så som visas (vrid medurs).

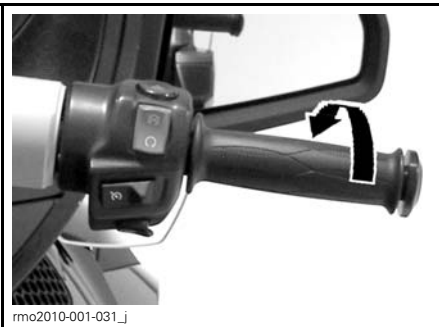

MINSKA VARVTALET

Gasreglaget har en fjädringsmekanism och går tillbaka till tomgångsläge när du släpper det.

**OBSERVERA:** Detta fordon är utrustat med ETC (elektroniskt styrt gasspjäll). Spjällen i spjällhuset styrs elektroniskt. De kan vid behov öppnas eller stängas oavsett gashandtagets position. Vid gaspådrag kan det hända att VSS (fordonsstabiliseringssystemet) förhindrar ökning av motorvarvtalet i syfte att bibehålla fordonets stabilitet. När fordonet stabiliserats, kommer motorvarvtalet att öka till det som begärts via gashandtaget om dess position bibehållits. Detta kan upplevas som en accelerationsfördröjning.

### 3) Kopplingshandtag (SM5-modell)

Kopplingshandtaget sitter framför det vänstra styrhandtaget. Kopplingen kontrollerar överföringen av kraft från motorn till bakhjulet. Koppla ur genom att trycka in handtaget och aktivera kopplingen genom att släppa ut det långsamt.

#### Inställning av kopplingshandtaget

Avståndet mellan kopplingshandtaget och styrhandtaget kan ställas in från läge 1 (störst avstånd) till läge 4 (minst avstånd).

1. Tryck kopplingshandtaget framåt för att frigöra inställningsratten. Bibehåll det framskjutna läget.
2. Vrid inställningsratten till önskat läge, passa in rattens nummer med punkten på kopplingshandtaget.
3. Släpp kopplingshandtaget.

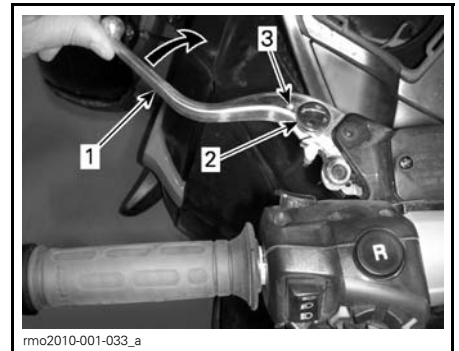

INSTÄLLNING AV KOPPLINGSHANDTAGET

1. Kopplingshandtag
2. Inställningsratt
3. Punkt

### 4) Växelpedal (SM5-modell)

Växelpedalen sitter framför det vänstra fotstödet.

Fordonets växlar är Reverse (back)-1-Neutral-2-3-4-5.

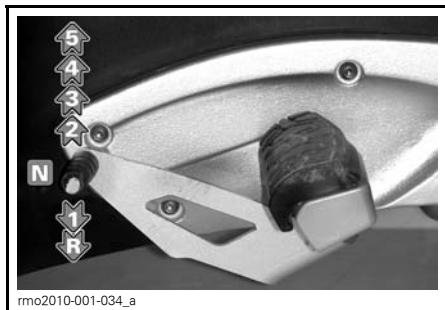

EXEMPEL

Lyft upp eller tryck ned pedalen helt för att växla upp eller ned en växel i taget. När du släpper pedalen går den automatiskt tillbaka till mittläget, redo för nästa upp- eller nedväxling. Neutral (N) väljer du med en halv lyftning från ettans växel eller en halv nedtryckning från tvåans växel.

Se *BACKA* i underavsnittet *GRUND-PROCEDURER* för utförliga anvisningar om att välja backväxel.

## 5) Växelväljare (SE5-modell)

Växelväljaren är placerad under vänster styrhandtag.



1. Växelväljare

Tryck växelväljaren framåt för att växla upp. Dra växelväljaren mot dig för att växla ned.

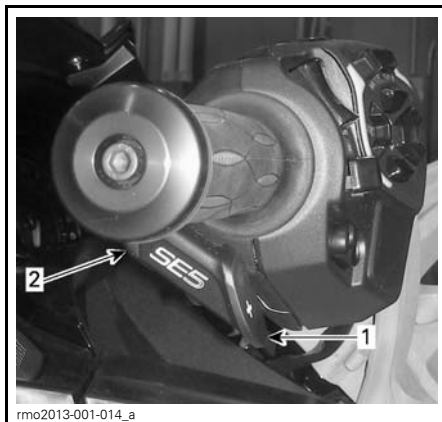

1. Uppväxling  
2. Nedväxling

Därmed sker växelbytet sekventiellt från en växel till nästa. Släpp växelväljaren efter växelbytet.

För att växla genom ett antal växlar, manövrerar du växelväljaren ett flertal gånger.

För att växla till Neutral från ettans växel eller backväxeln trycks eller dras växelväljaren med en snabb manöver framåt eller bakåt. Med en för långvarig manöver kommer neutralläget att hoppas över.

När växelväljaren släpps, återställs mekanismen och är redo för nästa upp- eller nedväxling.

Om föraren inte växlar ned när fordonets hastighet sänks och motorns varvtal faller under tröskelvärdet, växlar växellådan automatiskt ned till nästa lägre växel.

Om motorn startas med en växel ilagd, växlar växellådan automatiskt till neutralläget.

## 6) Bromspedal

Bromspedalen sitter framför det högra fotstödet. Bromsa genom att trycka ned pedalen. Pedalen bromsar alla tre hjulen.

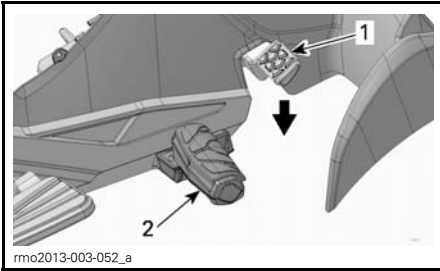

**SM5-modeller och SE5 Base-modell**

1. Bromspedal
2. Fotstöd

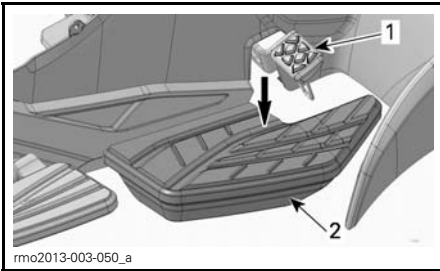
**ST-S- och ST LTD SE5-modeller****NORMALT TILLSTÅND**

1. Bromspedal
2. Golvskiva

Med hjälp av en speciell mekanism kan golvskivan sänkas ifall pedalen behöver tryckas ned mer än normalt. Om det inträffar, tryck ned den bakre delen av golvskivan tills ett klick hörs och testa bromssystemet.

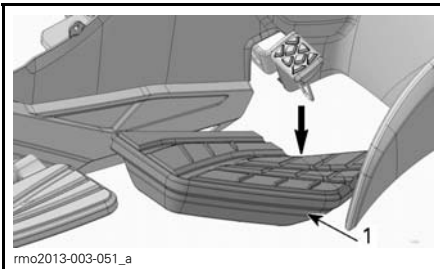
**SÄNKT GOLVSKIVA**

1. Golvskiva

Om detta tillstånd kvarstår eller om det är något problem med bromssystemet, kontakta en auktoriserad Can-Am roadster-återförsäljare.

**7) Parkeringsbromsreglage**

Parkeringsbromsreglaget är placerat i reglagepanelen. Med reglaget ansätts och frigörs den elektriska parkeringsbromsen.

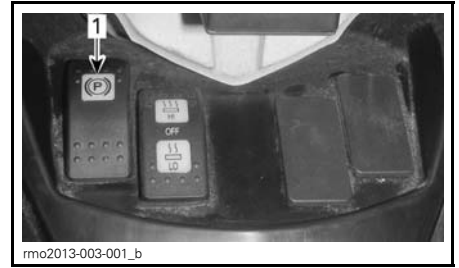

1. Parkeringsbromsreglage

**OBSERVERA:** Tändningsnyckeln måste befinna sig i läge PÅ för att ansätta eller frigöra parkeringsbromsen.

**OBSERVERA:** Batterispänningen måste vara minst 10,5 V för att parkeringsbromsen ska aktiveras. Om spänningen är under 10,5 V TÄNDS parkeringsbromslampen.

**Ansätta parkeringsbromsen**

Med fordonet stillastående, tryck på reglaget för att ansätta parkeringsbromsen. Parkeringsbromslampen kommer att blinka.

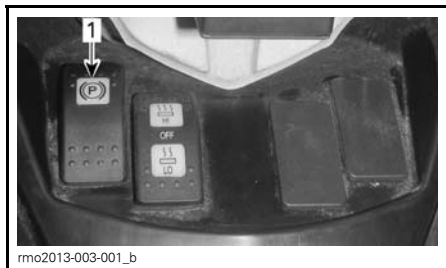

1. Tryck här

**OBSERVERA:** Parkeringsbromsen kan inte ansättas om fordonet färdas fortare än 10 km/h.

Kontrollera att parkeringsbromsen är ordentligt ansatt. Håll kopplingshandtaget intryckt (på SM5-modeller) och gunga fordonet framåt och bakåt.

## **Frigöra parkeringsbromsen**

Frigör parkeringsbromsen genom att trycka in och släppa reglaget och kontrollera att parkeringsbromslampan SLOCKNAR.

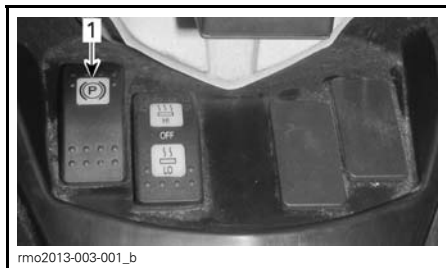

1. Tryck här

# SEKUNDÄRA REGLAGE

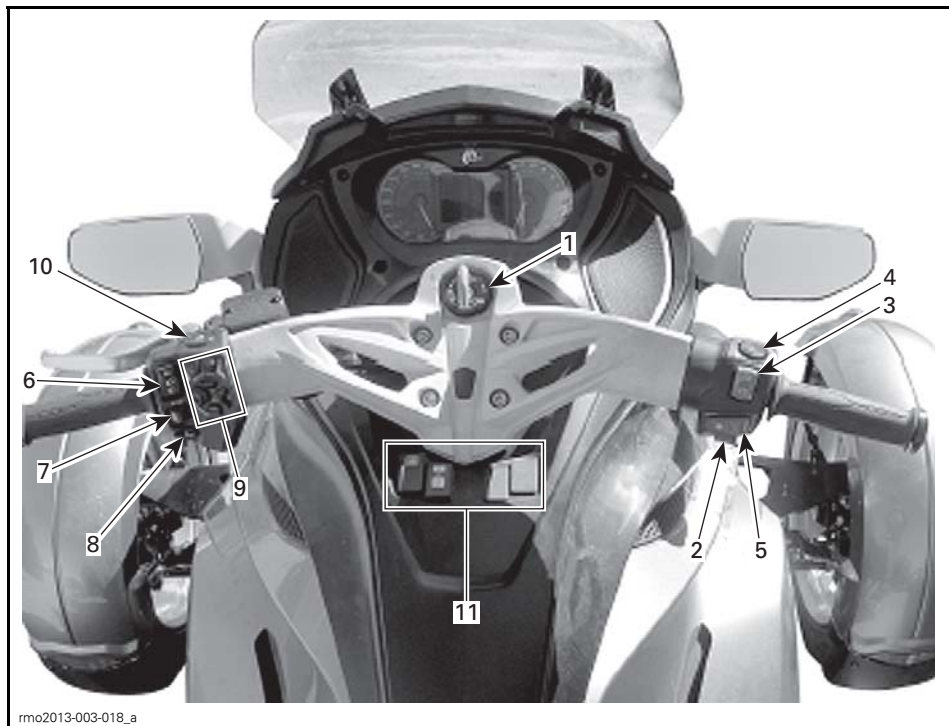

rmo2013-003-018\_a

1	Tändningslåset	7	Knapp för riktningvisare
2	Motorns startknapp	8	Signalhornsknapp
3	Motorns stoppknapp	9	RECC (Roadster Electronic Command Center)
4	Varningsljusknapp	10	Backväxelknapp
5	Farthållarreglage	11	Reglagepanel
6	Strålkastarreglage		

## 1) Tändningslåset

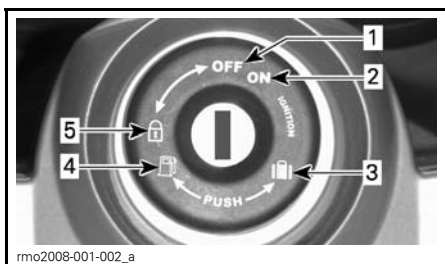

### TÄNDNINGSLÅS

1. AV
2. PÅ
3. Öppning av främre förvaringsutrymme
4. Öppning av säte/åtkomst till bränsletank
5. Styråsläge

Tändningslåset sitter mitt på styret. Det kontrollerar:

- Motorns tändning
- Sätets öppningsmekanism för åtkomst till:
  - Bränsletanklock
  - Bromsvätskebehållare
- Öppningsmekanism för det främre förvaringsutrymmet, för åtkomst till:
  - Säkringar
  - Batteripoler.
- Styråsläsmekanism.

**ANMÄRKNING** Om låset är trögt, tvinga inte runt nyckeln. Dra ut den och sätt i den igen.

### **⚠ VARNING**

Om du vrider tändningslåset till AV stängs motorn och alla elektriska system av, inklusive VSS och DPS. Om du gör detta medan fordonet är i rörelse kan du förlora kontrollen och råka ut för en olycka.

**OBSERVERA:** Du ska ha fått två nycklar till fordonet. Varje nyckel innehåller en krets som är förprogrammerad för att starta motorn till just ditt fordon. Förvara reservnyckeln på en säker plats. Du **måste** ha reservnyckeln för att vid behov få en ny nyckel tillverkad av en auktoriserad Can-Am roadster-återförsäljare.

### Tändningslåsets funktion

#### AV

Nyckeln kan sättas i och tas ur i det här läget.

I läget AV är fordonets elsystem urkopplat.

Motorn stängs av genom att tändningsnyckeln vrids till läget AV.

#### PÅ

Med nyckeln i det här läget är fordonets elsystem inkopplat.

Mätaren aktiveras.

Fordonsbelysningen kopplas på.

Motorn kan startas.

### Styråsläsfunktion

Lås styrmekanismen så här:

1. Sätt nyckeln i tändningslåset.
2. Vrid styret åt höger eller vänster så långt det går.
3. Vrid nyckeln 1/4 varv moturs till styråsläget och ta sedan ut nyckeln.

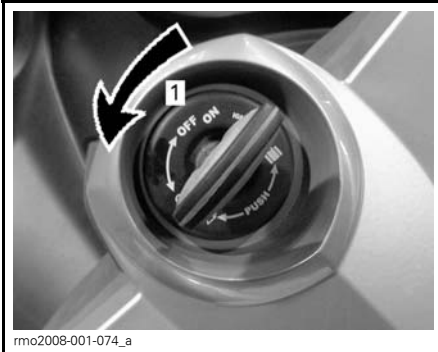

rmo2008-001-074\_a

## NYCKELLÄGE FÖR LÅSNING AV STYRET

1. Vrid nyckeln 1/4 varv

## 2) Motorns startknapp

Motorns startknapp sitter nära höger styrhandtag. Tryck in och håll den intryckt för att starta motorn.

## 3) Motorns stoppknapp

Motorns stoppknapp sitter nära höger styrhandtag. Den har två lägen och måste ställas i köräge innan du kan starta motorn. Med den här knappen kan du stanna motorn när som helst utan att släppa styret.

## 4) Varningsljusknapp

Varningsljusknappen sitter nära höger styrhandtag. Tryck på knappen när du vill tända varningsljusen.

## 5) Farthållarreglage

### ST-S- och ST LTD-modeller

Farthållarreglaget är placerat nära höger styrhandtag.

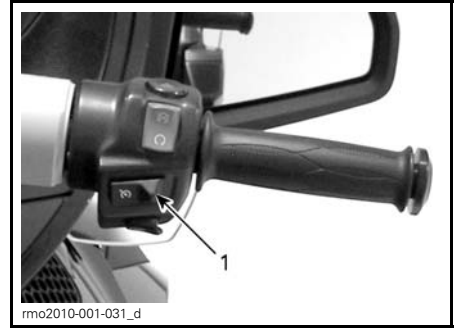

rmo2010-001-031\_d

### 1. Farthållarreglage

Reglaget är ett multifunktionsreglage. Den används för att aktivera, ställa in och avbryta farthållarfunktionen.

## ⚠ VARNING

Vi avråder från att använda farthållaren under körning med släpvagn.

När farthållaren ställts in kan fordonet framföras med en jämn bibehållen hastighet. Farthållaren ökar och minskar motorvarvtalet efter behov.

**OBSERVERA:** Fordonets vridmoment kan variera något beroende på vägförhållanden så som vind, upp- och nedförsbacke.

Farthållaren är konstruerad för användning under längre körsträckor på måttligt trafikerade landsvägar. Kör aldrig med farthållaren aktiverad i stadstrafik, på slingriga vägar, i svåra väderförhållanden eller under andra förhållanden och situationer då du behöver ha full kontroll över gasreglaget.

### Farthållarens begränsningar

Farthållaren är ingen auto-pilot, den kommer med andra ord inte att köra fordonet.

Farthållaren är inte medveten om vad som händer på vägen, den ger inga styrutslag eller ansätter bromsarna åt dig.

**⚠ VARNING**

Olämpligt bruk av farthållaren kan medföra att kontrollen över fordonet förloras.

**Ställa in farthållaren**

För att använda farthållaren måste fordons hastigheten överstiga ca 40 km/h.

AKTIVERA farthållaren genom att skjuta farthållarreglaget åt höger.

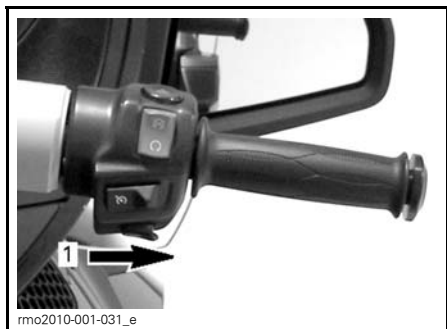

1. Skjut reglaget åt höger

**OBSERVERA:** Farthållarens status på digitaldisplayen kommer att visa CRUISE ON (Farthållare på).

Ta fordonet till den hastighet du vill bibehålla och tryck farthållarreglaget nedåt för att ställa in (SET) hastigheten.

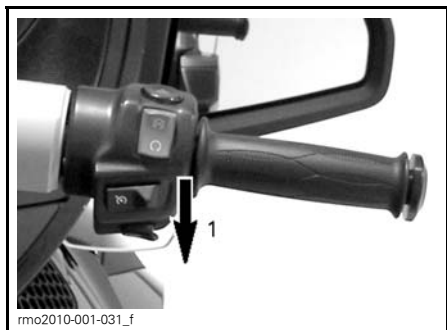

1. Tryck reglaget nedåt för att ställa in (SET)

**OBSERVERA:** Farthållarens status på digitaldisplayen kommer att visa CRUISE SET (Farthållare inställd).

Du kan nu släppa gashandtaget.

**⚠ VARNING**

Håll alltid båda händer på styret under körning. Annars kan kontrollen över fordonet förloras.

**OBSERVERA:** Du kan öka motorvarvtalet med gashandtaget om du behöver köra fortare än den inställda farthållarhastigheten. När gashandtaget släpps kommer farthållaren att återta den inställda hastigheten.

När farthållarhastigheten ställts in kan du öka eller minska den inställda hastigheten genom att skjuta farthållarreglaget UPPÅT eller NEDÅT. Varje tryck uppåt eller nedåt på reglaget ändrar hastigheten i steg om 1,6 km/h. Hålls reglaget upp- eller nedtryckt ändras hastigheten kontinuerligt tills reglaget släpps eller farthållarens hastighetsbegränsning nås.



**FARTHÅLLARHASTIGHET INSTÄLLD**

1. Tryck reglaget uppåt för att öka hastighetsinställning

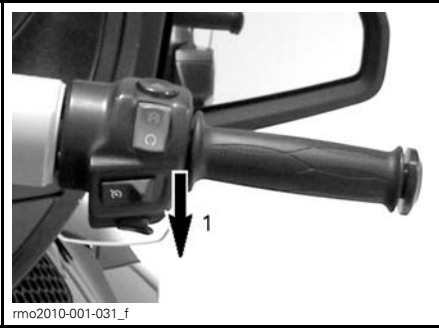
**FARTHÅLLARHASTIGHET INSTÄLLD**

1. Tryck reglaget nedåt för att minska hastighetsinställning

**Stänga av farthållaren**

Skjut farthållarreglaget åt vänster för att stänga av farthållarfunktionen helt.

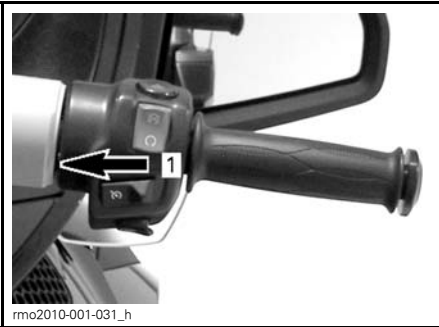

1. SKJUT reglaget åt vänster

**OBSERVERA:** Farthållarens status på digitaldisplayen kommer att visa CRUISE OFF (Farthållare av).

**Avbryta farthållarfunktionen**

När något av följande utförs, avbryts farthållarfunktionen och du återtar kontroll över gasen. Du kan sedan aktivera farthållarfunktionen på nytt om så önskas.

- Bromspedalen trycks ned.
- Kopplingshandtaget trycks in eller om kopplingen slirar (SE5-modeller).
- Växling (SE5-modell).
- Om fordonstabiliseringssystemet (VSS) ingriper.

**OBSERVERA:** När farthållarfunktionen avbryts, kan du aktivera gashandtaget och öka gasen till önskat läge för en jämnare övergång.

**Återuppta farthållarhastighet**

Om farthållarfunktionen avbröts och farthållarreglaget fortfarande befinner sig i aktivt läge, kan farthållarfunktionen återupptas genom att trycka farthållarreglaget uppåt. Farthållaren återupptar då den föregående inställda hastigheten.

**FARTHÅLLARFUNKTION AVBRUTEN**

1. Tryck farthållarreglaget uppåt för att ÅTERUPPTA

**OBSERVERA:** Farthållarens status på digitaldisplayen kommer att visa CRUISE SET (Farthållare inställd).

**6) Strålkastarreglage**

Strålkastare



Reglaget sitter nära vänster styrhandtag och används för att välja hel- eller halvljus. Strålkastarna tänds automatiskt när motorn når 800 RPM.

Välj helljus genom att trycka reglaget till det främre läget. Välj halvljus genom att trycka reglaget till det bakre läget.

Blinka med helljuset genom att trycka reglaget nedåt och sedan släppa det. Helljuset är på så länge du håller ned reglaget.

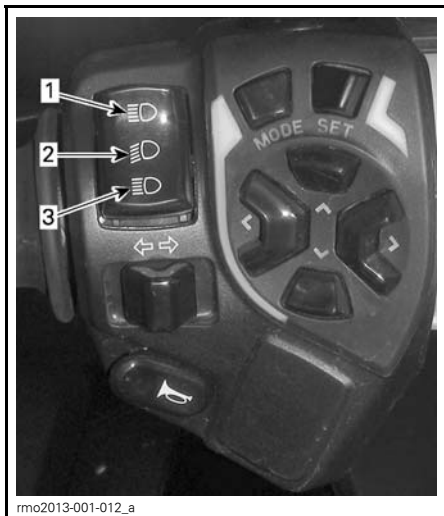

1. Hellyjus
2. Halvljus
3. Blinka med helljuset

## 7) Knapp för riktningsvisare

Vänster riktningsvisare	
Höger riktningsvisare	

Knappen för riktningsvisare sitter nära vänster styrhandtag. Riktningsvisare stängs normalt av automatiskt efter en sväng, men du måste kanske stänga av dem manuellt efter en mindre sväng eller byte av körfält.

Stäng av riktningsvisarna genom att trycka in knappen.

Riktningsvisarna slutar normalt att blinka efter 30 sekunder när fordonet är i rörelse.

## 8) Signalhornsknapp

Signalhornsknappen sitter nära vänster styrhandtag.

## 9) RECC (Roadster Electronic Command Center)

RECC-reglaget är placerat nära vänster styrhandtag.



1. RECC

RECC är ett multifunktionsreglage.

Med RECC-reglaget kan ett flertal av instrumentgruppens funktioner styras.

**OBSERVERA:** Insignaler som ges till RECC kan fördröjas något eftersom fordonets elektroniska styrenheter i första hand prioriterar fordonets kritiska huvudfunktioner. Detta är ej att betrakta som en felfunktion.



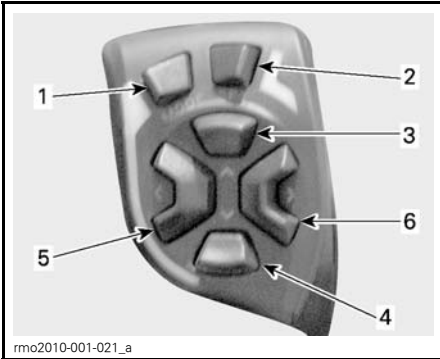

**RECC-REGLAGETS KNAPPAR**

1. **MODE-knapp:** Navigerar genom de olika displayerna
2. **SET-knapp:** Snabbt tryck och släpp: Navigerar genom de sekundära displayerna. Håll knappen intryckt längre än 1 sekund: Ställer in värdet för aktuell funktion eller navigerar till en inställningsdisplay
3. **UPP-knapp:** Ökar volymen (audio) eller ett värde
4. **NED-knapp:** Minskar volymen (audio) eller ett värde
5. **VÄNSTER-knapp:** Förflyttar en pil på displayen åt vänster för att välja en sekundärmeny eller en inställning
6. **HÖGER-knapp:** Förflyttar en pil på displayen åt höger för att välja en sekundärmeny eller en inställning

**⚠ VARNING**

Att använda RECC under körning kan avleda förarens uppmärksamhet från att manövrera fordonet. Använd knapparna med försiktighet och håll alltid ögonen på vägen.

**10) Backväxelknapp**



Backväxelknappen är placerad nära vänster styrhandtag.

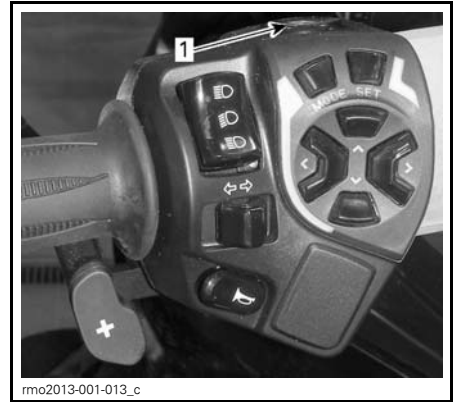

1. Backväxelknapp

Håll backväxelknappen intryckt för att välja backväxeln. Se **BACKA** i underavsnittet **GRUNDPROCEDURER** för utförliga anvisningar.

Varningsljusen blinkar när fordonet backar.

**11) Reglagepanel**

Reglagepanelen är placerad ovanför sätet. Den ger kontroll över ett flertal elektriska tillbehör.

**OBSERVERA:** Reglagepanelen är endast i funktion då motorn är igång och batterispänningen är över 11 V DC.

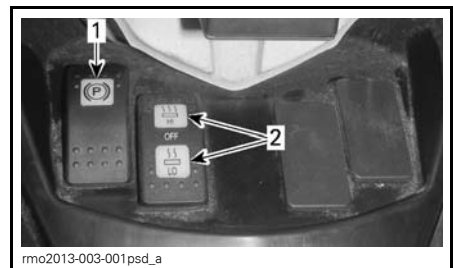

1. Parkeringsbromsreglage
2. Reglage för styrhandtagsvärmare (tillvalspaket)

## Parkeringsbromsreglage

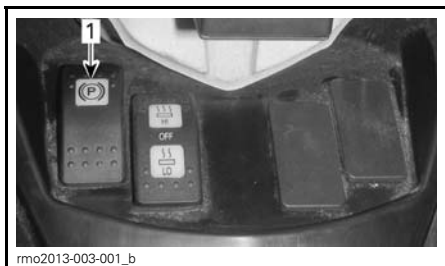

1. Parkeringsbromsreglage

Se underavsnittet *DE VIKTIGASTE REGLAGEN* för utförliga anvisningar.

## Förarens reglage för styrhandtagsvärmare (tillvalspaket)

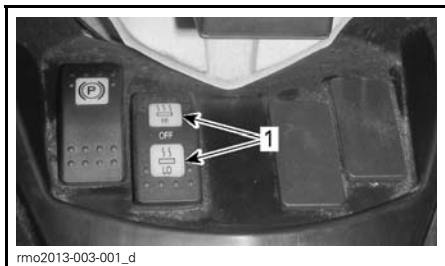

1. Reglage för styrhandtagsvärmare

Med handtagsvärmarens reglage som kopplar på och av värmaren, regleras även värmenivån.

Tryck på reglagets sida märkt LO (låg) för att välja lågvärmeläget.

Tryck på reglagets sida märkt HI (hög) för att välja högvärmeläget.

För att stänga av värmen placeras reglaget i mittläget, AV.

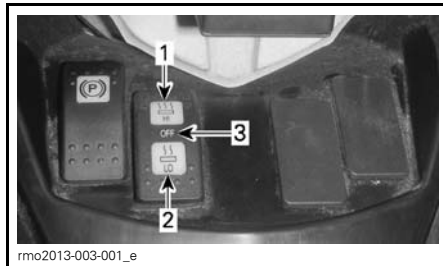

1. HI (högvärmeläge)
2. LO (lågvärmeläge)
3. AV (mittläge)

**OBSERVERA:** Värmningen av styrhandtagen stängs av automatiskt när tändningsnyckeln vrids till läge AV.

# INSTRUMENTGRUPP

## VARNING

Att betrakta eller använda instrumentgruppen eller infotainment-enheten under körning kan avleda förarens uppmärksamhet från att manövrera fordonet. Håll alltid uppsikt över trafiken och försäkra dig om att omgivningen är fri från hinder och andra trafikfaror.

Instrumentgruppen innehåller analoga mätare (hastighetsmätare och varvräknare), varningslampor och en infotainment-enhet med digitaldisplay.

## Beskrivning av instrumentgruppen



### 1) Analog hastighetsmätare









Visar fordonets hastighet i kilometer (km/h) eller mile per timme (MPH). Se *PREFERENSDISPLAY* för att byta enheter.





### 2) Analog varvräknare (RPM)

Visar motorvarv per minut (RPM). Multiplitera värdet med 1.000 för att få fram det faktiska antalet varv.







### 3) Varningslampor

Varningslamporna informerar om olika tillstånd eller problem.

VARNINGSLAMPOR (NORMAL FUNKTION)			
VARNINGSLAMPA/-LAMPOR		HUVUDDIS-PLAY	BESKRIVNING
Alla varningslampor	Lyser	Ingen	Alla lampor tänds tillfälligt när tändningslåset vrids till läget PÅ och motorn inte har startats
	Blinkar	Ingen	Parkeringsbroms ansatt
	Blinkar + Ljudsignal	Ingen	SE5-modell: Tändningslåset befinner sig i läge AV och parkeringsbromsen är inte ansatt. Ansatt alltid parkeringsbromsen när du parkerar fordonet
	Lyser	Ingen	Växellåda i neutralläge
	Blinkar	Ingen	Växellåda i backläge
	Lyser	Ingen	Strålkastare i HELLJUSLÄGE
	Lyser	Ingen	Låg bränslenivå
	Blinkar	Ingen	VSS-ingripande pågår
	Blinkar	Ingen	Vänster riktningvisare. Höger och vänster riktningvisare blinkar samtidigt: varningsljus
	Blinkar	Ingen	Höger riktningvisare. Höger och vänster riktningvisare blinkar samtidigt: varningsljus

VARNINGSLAMPOR (FEL)			
VARNINGSLAMP-PA/-LAMPOR	DIGITAL HUVUDDISPLAY	ORSAK	ÅTGÄRD
E visas istället för växelläget	Ingen	Fel på växellägesgivaren	Låt en auktoriserad Can-Am roadster-återförsäljare reparera fordonet.
	N + R blinkar snabbt	Växelläge kan ej fastställas	Stanna fordonet för att låta neutralläget nås.
Ingen	FEL NYCKEL	Fel eller skadad nyckel	Använd rätt nyckel till fordonet eller kontakta en auktoriserad Can-Am roadster-återförsäljare.
	Lyser	ÖVERHETTNING	Motorn överhettar <ul style="list-style-type: none"> <li>Stanna och vänta tills motorn svalnat.</li> <li>Titta efter läckage.</li> <li>Kontrollera kylvätskenivån och justera (se underavsnittet <i>UNDERHÅLLSPROCEDUREA</i>).</li> </ul>
	Lyser	ÖVERHETTNING NÖDLÄGE	Motorn överhettar <ul style="list-style-type: none"> <li>* Låt bärga fordonet till närmaste auktoriserade Can-Am roadster-återförsäljare.</li> </ul>
	Lyser	LÅG BATT SPÄNN	Låg batterispänning <ul style="list-style-type: none"> <li>Ladda batteriet (se underavsnittet <i>UNDERHÅLLSPROCEDUREA</i>).</li> <li>Kontrollera batterianslutningarna.</li> </ul>
	Lyser	HÖG BATT SPÄNN	Hög batterispänning Låt bärga fordonet till närmaste auktoriserade Can-Am roadster-återförsäljare.
	Lyser	ABS-FEL	Fel på ABS-systemet. ABS fungerar inte Låt bärga fordonet till närmaste auktoriserade Can-Am roadster-återförsäljare.
	Lyser	VSS-FEL NÖDLÄGE	Fel på VSS-systemet Låt bärga fordonet till närmaste auktoriserade Can-Am roadster-återförsäljare.
	Lyser	FEL PÅ PASSAGERARSÄTETS eller annan sensor	Fel på passagerarsätets eller annan sensor <ul style="list-style-type: none"> <li>Vrid tändningen till AV och sedan till PÅ igen.</li> <li>Kontrollera säkringen (se avsnittet <i>MINDRE REPARATIONER</i>).</li> </ul> Låt bärga fordonet till närmaste auktoriserade Can-Am roadster-återförsäljare om problemet kvarstår.
	Lyser	EDB-FEL	Fel på VSS-systemet Låt bärga fordonet till närmaste auktoriserade Can-Am roadster-återförsäljare.
	Lyser	BROMSFEL	Låg bromsvätskenivå eller fel på sensor <ul style="list-style-type: none"> <li>Titta efter läckande bromsvätska.</li> <li>Kontrollera bromsvätskenivån och justera (se underavsnittet <i>UNDERHÅLLSPROCEDUREA</i>).</li> </ul>

## VARNINGSLAMPOR (FEL)

VARNINGSLAMP-PA/-LAMPOR	DIGITAL HUVUDDISPLAY	ORSAK	ÅTGÄRD
	Lyser	PARKING BRAKE FAILURE (Fel på parkeringsbroms)	Felaktig parkeringsbroms eller komponent  – Kontrollera att batteriets spänning är minst 10,5 V. – Kontrollera säkring nr. 1 på höger säkringsbox (se underavsnittet <i>UNDERHÅLLSPROCEDURE</i> ). Låt en auktoriserad Can-Am roadster-återförsäljare reparera fordonet.
	Lyser	MOTORFEL	Fel på motorstyrningskomponent  – Ta ut nyckeln och sätt i den igen.
	Lyser	KONTR DPS	Fel på dynamisk servostyrningskomponent  Låt en auktoriserad Can-Am roadster-återförsäljare reparera fordonet.
	Lyser	CHECK TCM (Kontr. TCM)	Fel på komponent i transmissionsstyrenhet  – Ta ut nyckeln och sätt i den igen. – Låt en auktoriserad Can-Am roadster-återförsäljare reparera fordonet.
	Blinkar	NÖDLÄGE	Fel på viktig motorstyrningskomponent eller VSS  Låt bärga fordonet till närmaste auktoriserade Can-Am roadster-återförsäljare.
	Blinkar	NÖDLÄGE	Anliggande bromsar under körning  Se till att bromsarna är helt frigjorda då fordonet är i rörelse.
	Lyser	Ingen	Lågt oljetryck  – Titta efter oljeläckage. – Kontrollera oljenivån och justera (se underavsnittet <i>UNDERHÅLLSPROCEDURE</i> ).
	Lyser	KONTR TRANSMISSION	TCM-fel  Låt en auktoriserad Can-Am roadster-återförsäljare reparera fordonet.
	Lyser	KONTR DPS	DPS-fel  Låt en auktoriserad Can-Am roadster-återförsäljare reparera fordonet.
	Lyser	KEY ERR (Nyckelfel)	Stöldskydd  Nyckeln är inte programmerad för fordonet. Kontakta en auktoriserad Can-Am roadster-återförsäljare.
*	BRP rekommenderar att låta transportera fordonet när NÖDLÄGE visas. Om du använder fordonet i NÖDLÄGE måste du undvika plötsliga manövrar och köra direkt till närmaste auktoriserade Can-Am roadster-återförsäljare för service innan du använder fordonet igen. I NÖDLÄGE är motorns varvtal begränsat och därmed även fordonets hastighet.		

#### 4) Digitaldisplay

Förser föraren med användbar information och används som gränssnitt för infotainment-enheten.

Displayens bakgrundsbelysning kommer att vara ljusstark vid starka yttre ljusförhållanden och växla över automatiskt till en svagare bakgrundsbelysning när det skymmer.

För en fullständig beskrivning av digitaldisplayen, se *BESKRIVNING AV DIGITALDISPLAYEN*.

### Startinformation i instrumentgruppen

Ett självtest startar varje gång tändningsnyckeln vrids till läge PÅ. Standardkördisplayen visas och varningslamporna tänds ett kort ögonblick. Därmed kan föraren kontrollera att alla varningslampor fungerar som de ska.

Varje gång tändningen vrids till PÅ efter att ha varit i läget AV i fem minuter eller längre, kommer följande meddelande att visas i digitaldisplayen:

– LÄS SÄKERHETSKORTET OVAN FÖRE ANVÄNDN TRYCK SEDAN PÅ KNAPPEN MODE.

Tryck på MODE-knappen (Format) för att kvittera meddelandet och tillåta motorstart.

### Beskrivning av digitaldisplayen

Displayen är indelad i olika fält enligt följande:

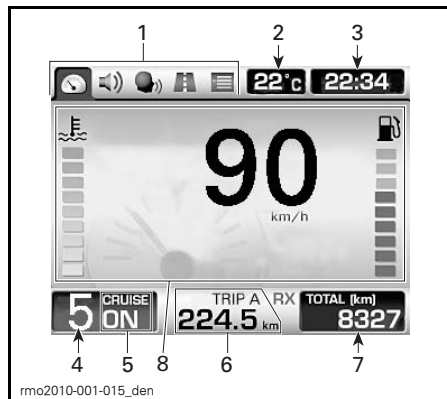

1. Kategoriikoner
2. Yttertemperatur
3. Klocka
4. Växelläge
5. Farthållarstatus
6. Trippmätare
7. Vägmmätare
8. Huvuddisplay

#### 1) Kategoriikoner

Det finns 4 valbara kategoriikoner. Varje ikon är länkad till olika displayer. Se tabellen nedan.

KATEGORI-IKON	KATEGORIIKONDISPLAY
	Standardkördisplay
	Audio (tillvalspaket)
	Trippmätare
	Preferenser (endast tillgänglig när fordonet är stillastående, med undantag av släpvagnsläget)

För en fullständig beskrivning, se *BESKRIVNING AV KATEGORIIKONDISPLAY*.

Du kan navigera genom kategoriikonerna för att välja ett flertal funktioner och för att ändra vissa inställningar med RECC (Roadster Electronic Command Center). Se *RECC (ROADSTER ELECTRONIC COMMAND CENTER)* i underavsnittet *SEKUNDÄRA REG-LAGE*.

## 2) Yttertemperatur

Yttertemperaturen visas i °C eller °F. Se *PREFERENSDISPLAY* för att byta enheter.

## 3) Klocka

Aktuell tid visas i 24-timmars eller AM/PM-format. Se *PREFERENSDISPLAY* för att byta format.

## 4) Växelläge

Anger valt växelläge.

## 5) Farthållarstatus

Visar PÅ då farthållaren är aktiv men ingen farthållarhastighet ställts in.

Visar SET (inställd) då farthållaren är aktiv och en farthållarhastighet har ställts in.

Visar AV när farthållaren inte är i bruk.

## 6) Trippmätare

Avverkad körsträcka i kilometer eller miles sedan senaste nollställning. Två trippmätare finns tillgängliga och de benämns som "A" och "B". Se *PREFERENSDISPLAY* för att byta enheter.

Som en andra funktion kan trippmätare visa en ikon som informerar föraren om att ett fel har uppstått. Se *MEDDELANDEN I INSTRUMENTGRUPPEN* i avsnittet *MINDRE REPARATIONER*.

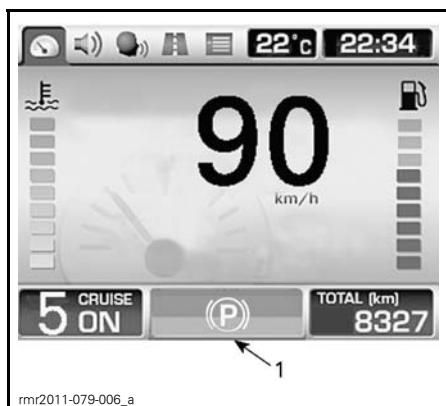

1. Ikon

## 7) Vägmätare

Totalt avverkad körsträcka i kilometer eller miles sedan fordonet levererades från fabrik. Se *PREFERENSDISPLAY* för att byta enheter.

## 8) Huvuddisplay

Huvuddisplayen är det fält där den mesta informationen visas. Displayens visning ändras allteftersom man navigerar genom de tillgängliga mätarfunktionerna.

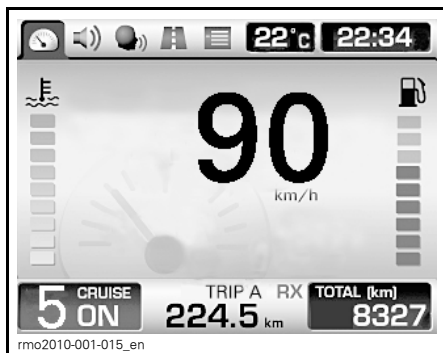

EXEMPEL – STANDARDKÖRDISPLAY VISAS

För en fullständig beskrivning av displayerna, se *BESKRIVNING AV KATEGORIHKONDISPLAY*.

## Navigera i digitaldisplayen

Vi rekommenderar att du övar på att välja några funktioner i infotainment-enheten innan du ger dig ut på vägarna. Du kommer att lära dig funktionerna och det blir lättare att använda dem under körning.

Använd RECC (Roadster Electronic Command Center) för att styra displayfunktionerna. Se *RECC (ROADSTER ELECTRONIC COMMAND CENTER)* i underavsnittet *SEKUNDÄRA REG-LAGE*.





rmo2013-001-013\_b

### 1. RECC

Genom att trycka på MODE-knappen (Format) förflyttar du dig mellan de olika kategoriikonerna, placerade högst upp på displayen, i följande ordning: Standardkörsdisplay, Audio, Trippmätare och Preferenser. Tryck på knappen för att gå till nästa tillgängliga ikon. När en ikon väljs kommer motsvarande display att presenteras.

**OBSERVERA:** Audioikonen hoppas över om fordonet saknar denna funktion. Preferensdisplayen hoppas över om fordonets hastighet överskrider 5 km/h, med undantag för SE5-modellen i släpvagnsläge.

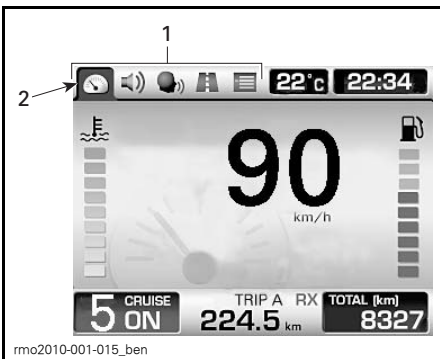

rmo2010-001-015\_ben

1. Kategoriikoner
2. Standardkörsdisplay vald

När den sista ikonen i raden är vald, kommer den första ikonen i raden att väljas när MODE-knappen (Format) trycks in.

I vissa displayer kommer lodräta och vågräta pilar att visas. Detta är en indikation om att du måste använda HÖGER/VÄNSTER-knapparna för att ändra inställningen som omges av de vågräta pilarna och använda UPP/NED-pilarna för att ändra inställningen som omges av de lodräta pilarna.

En dubbelpil indikerar följande beroende på vilken display som visas:

- Hålls NED-knappen intryckt när ljudvolymstaplarna visas kommer audio-systemet att tystna. Genom att trycka på UPP-knappen då ljudet är avstängt, kommer ljudet att återställas till den senaste inställningen.
- Genom att hålla någon av pilknapparna kommer respektive värde att bläddras till början eller slutet.
- Genom att använda motsvarande pilknapp bläddras listan för att visa resterande objekt.

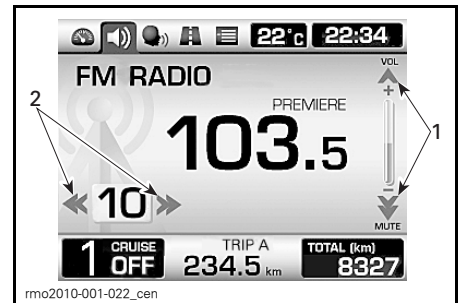

rmo2010-001-022\_cen

1. Använd UPP/NED-knapparna för att välja de lodräta pilarna
2. Använd HÖGER/VÄNSTER-knapparna för att välja de vågräta pilarna

När ett objekt valts ställs aktuellt värde in för objektet.

Efter att det inledande säkerhetsmeddelandet visats vid instrumentgruppens uppstart eller då några sekunder passerat i en annan display utan att någon RECC-knapp tryckts in, kommer displayen automatiskt att återvända till standardkörsdisplayen.

## Beskrivning av kategoriikondisplay

### Standardkördisplay

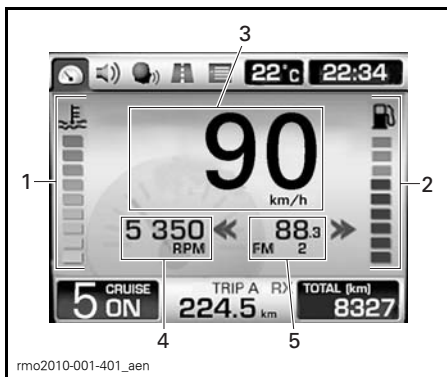

#### STANDARDKÖRDISPLAY

1. Motorns kylvätsketemperatur (tillvalspaket)
2. Bränslenivå (tillvalspaket)
3. Digital hastighetsmätare
4. Motorvarvtal (ej fabriksinställt)
5. Förinställd radiostation eller frekvens (ej fabriksinställt)

#### 1) Motorns kylvätsketemperatur (med undantag av modeller med separat analog mätare)

Stapelmätare som kontinuerligt visar motorns kylvätsketemperatur.

**OBSERVERA:** För modeller med separat analog kylvätsketemperaturmätare visas inte stapelmätaren i digitaldisplayen.

#### 2) Bränslenivå (med undantag av modeller med separat analog mätare)

Stapelmätare som kontinuerligt visar hur mycket bränsle som finns kvar i bränsletanken.

**OBSERVERA:** För modeller med separat analog bränslenivåmätare visas inte stapelmätaren i digitaldisplayen.

#### 3) Digital hastighetsmätare

Visar fordonets hastighet i kilometer (km/h) eller mile per timme (MPH). Se *PREFERENSDISPLAY* för att byta enheter.

#### 4) Motorvarvtal

Visar motorvarv per minut (RPM).

**OBSERVERA:** Detta är inte en standardinställning. Se *PREFERENSDISPLAY* för att aktivera den här funktionen.

#### 5) Förinställd radiostation eller frekvens

Visar valda förinställda radiostationer eller frekvenser.

**OBSERVERA:** Detta är inte en standardfunktion. Se *PREFERENSDISPLAY* för att aktivera den här funktionen.

#### Audio-display (tillvalspaket)

Den här displayen är endast tillgänglig om ett audio-system är installerat.

Audio-displayen visas med den senast inställda konfigurationen.

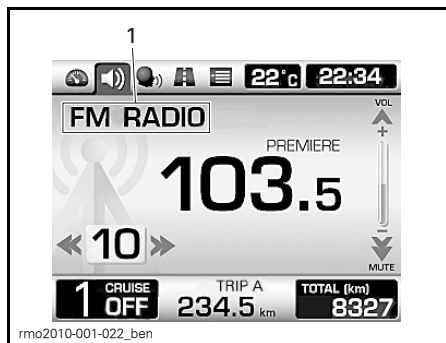

1. Aktuellt vald audio-enhet

Se *LJUDREGLAGE* för ytterligare information om ljudfunktionerna.

## Trippmätardisplay

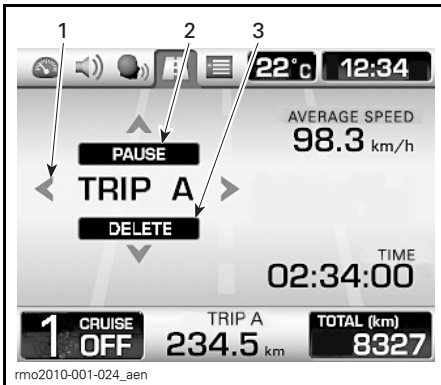

### EXEMPEL

1. Displayval: Tripp A eller tripp B
2. Pausa eller återuppta vald trippmätare
3. Nollställ vald trippmätare

Tryck på HÖGER/VÄNSTER-knappen för att välja önskad trippmätare.

Tryck på UPP-knappen för att pausa eller återuppta vald trippmätare.

Tryck på NED-knappen för att nollställa vald trippmätare.

## Preferensdisplay

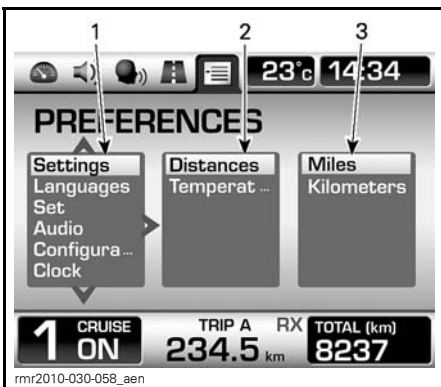

1. 1:a kolumnen: Huvudkategori
2. 2:a kolumnen: Sekundärkategori eller objekt
3. 3:e kolumnen: Enhet eller inställning

Den här displayen är endast tillgänglig när fordonet är stillastående.

**OBSERVERA:** På SE5-modeller är Preferensdisplayen tillgänglig under färd i släpvnagsläge.

Använd HÖGER/VÄNSTER-knapparna för att välja önskad kolumn.

Använd UPP/NED-knapparna i en kolumn för att välja önskat objekt. Om flera objekt är tillgängliga i nästa kolumn till höger, använder du HÖGER-knappen för att välja kolumnen och sedan UPP/NED-knappen igen för att välja önskat objekt. Fortsätt använda samma sökmönster för att nå önskat objekt.

När ett objekt valts ställs aktuellt värde in för objektet. Du kan sedan fortsätta till valfri display, värdet kommer att behållas.

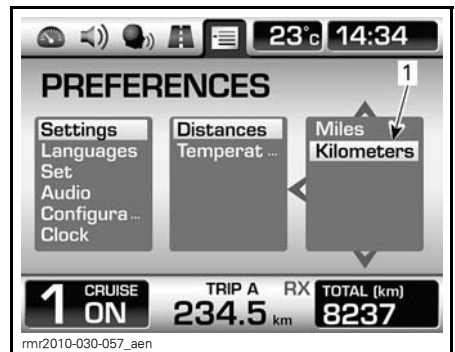

1. Valt värde kommer att ställas in

**OBSERVERA:** När du befinner dig i 2:a eller 3:e kolumnen, kan du gå tillbaka till kolumnen till vänster med VÄNSTER-knappen.

**OBSERVERA:** När enheter ändras, kommer de att ändras i både de analoga och digitala displayerna. Enheterna kommer att användas för vägmätaren och de båda trippmätarna.

## Ställa in klockan

Ställa in timmar:

Välj CLOCK (Klocka) från Preferensdisplayens huvudkategori.

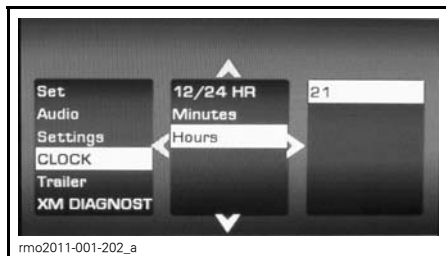

Välj TIMME från sekundärkategorin.  
Ställ in enhetsvärdet med UPP- och NED-knapparna.  
Ställa in minuter:  
Välj CLOCK (Klocka) från Preferensdisplayens huvudkategori.

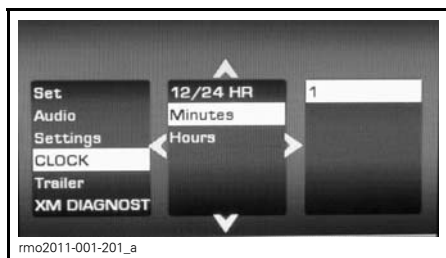

Välj MINUT från sekundärkategorin.  
Ställ in enhetsvärdet med UPP- och NED-knapparna.  
Välja klockans visningsformat  
Välja 12/24-timmarsformat:  
Välj CLOCK (Klocka) från Preferensdisplayens huvudkategori.

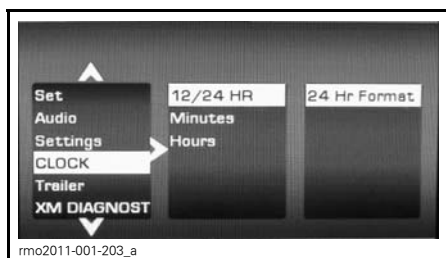

Välj 12/24 HOUR (12/24-timmar) från sekundärkategorin.

Välj önskat värde för huvudenhet eller inställning.

### Välja regional inställning (audio)

Välj regional inställning:

Välj LJUD från Preferensdisplayens huvudkategori.

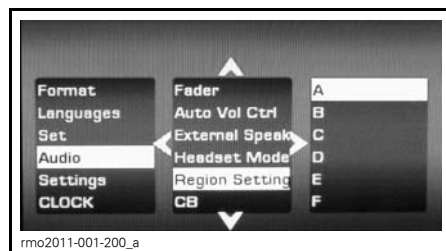

Välj REGIONALINSTÄLLNING från sekundärkategorin.

Välj önskad region, enligt tabellen nedan, i huvudenhet eller inställning.

REGION	LAND
A	- USA - Kanada - Sydafrika
B	- Österrike - Bulgarien - Danmark - Frankrike - Island - Israel - Kuwait - Norge - Rumänien - Slovakien - Slovenien - Spanien - Schweiz - Turkiet - FAE - Storbritannien/Irland - Ukraina

REGION	LAND
C	- Benelux - Tyskland - Grekland - Italien - Polen - Portugal - Ryssland
D	- Japan
E	- Australien - Kina - Malaysia - Nya Zeeland
F	- Taiwan
G	- Argentina - Brasilien - Cayman - Chile - Columbia - Costa Rica - Curacao - Dominikanska rep. - Guadeloupe - Mexiko - Puerto Rico - Venezuela

Starta fordonet på nytt för att ändringarna ska börja gälla.

# LJUDREGLAGE

## Koppla på eller av audio-systemet

Följ någon av steganvisningarna nedan för att koppla PÅ audio-systemet:

- Vrid tändningen till PÅ.
- Tryck in MODE-knappen och håll den intryckt i 3 sekunder direkt när tändningslåset har vridits till AV.

Följ någon av steganvisningarna nedan för att stänga AV audio-systemet:

- Vrid tändningen till AV.
- Om audio-systemet var PÅ medan tändningen var i läget AV, håll MODE-knappen intryckt i 10 sekunder.

## Ljudvolymreglage

Genom att trycka på UPP- och NED-knapparna i standardkörsdisplayen ökas och minskas ljudvolymen.

**OBSERVERA:** På modeller som saknar en separat analog bränslemätare, kommer bränslenivåstaplarna att ersättas med ljudvolymstaplar under ett par sekunder, därefter visas bränslenivåstaplarna igen.

## Självjusterande ljudvolym

Ljudvolymnivån kan justeras automatiskt efter fordonshastigheten. Detta kontrolleras via den automatiska volymkontrollinställningen i Preferensdisplayen.

## Ljudavstängning

Håll NED-knappen intryckt längre än 1 sekund. Ljudet stängs av.

Genom att trycka på UPP-knappen då ljudet är avstängt, kommer ljudet att återställas till den senaste inställningen.

## Radioband

Med upprepade tryck på SET-knappen, när man befinner sig i audio-displayen, visas de tillgängliga audio-enheterna i följande ordning:

- FM
- AM
- WX (väder från NOAA)
- AUX (iPod-enhet eller MP3-spelare)
- XM

**OBSERVERA:** XM visas endast om utrustningen är installerad.

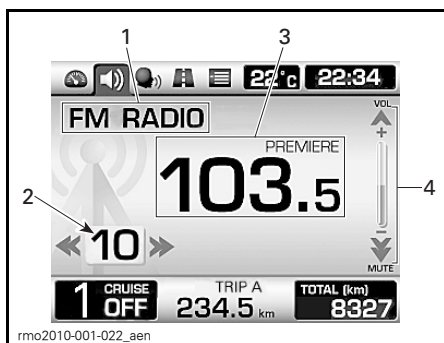

### FM-RADIO VISAS

1. Aktuellt band
2. Stationens förinställningsnummer
3. Aktuell station
4. Ljudvolymnivå

Under färd är följande radiofunktioner tillgängliga:

- Ljudvolym
- Ljudavstängning samt funktionerna sök och slew (XM-radio)
- Radions förinställningsfunktioner (välja och spara).

**OBSERVERA:** Radion är alltid PÅ. Använd TYST-funktionen (Ljudavstängning) för att stänga av ljudet.

För att lyssna på radio medan tändningslåset är i läge AV, håller man MODE-knappen (Format) intryckt under 3 sekunder direkt efter det att tändningsnyckeln vridits till läge AV för att starta digitaldisplayen.

**OBSERVERA:** I syfte att undvika batteriurladdning kan radion efter en viss tid stängas av automatiskt.

### Välja en förinställd radiostation

Tryck på HÖGER/VÄNSTER-knappen för att välja ett högre respektive lägre förinställningsnummer.

Håll HÖGER/VÄNSTER-knappen intryckt längre än 1 sekund för att SÖKA nästa tillgängliga radiostation. Radion kommer att behålla och avspela den funna stationen.

Håll SET-knappen intryckt längre än 1 sekund för att gå till inställningsdisplayen.

Tryck på HÖGER/VÄNSTER-knappen i inställningsdisplayen för att ställa in radiofrekvensen.

### Lagra en förinställd radiostation

Så här lagrar du upp till 15 förinställda stationer:

Tryck på NED-knappen för att lagra aktuell frekvens under det förinställningsnummer som visas.

**OBSERVERA:** Under färd kommer radiostationen att lagras automatiskt under nästa tillgängliga förinställningsnummer. Om alla förinställningsnummer är upptagna kommer förinställningsnummer 15 att skrivas över.

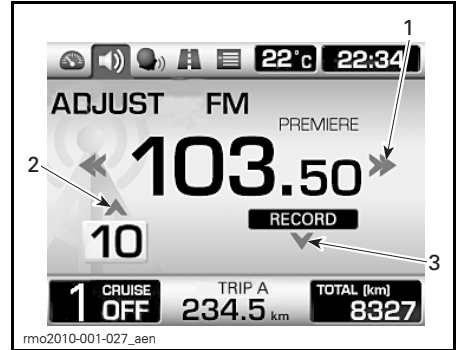

1. HÖGER/VÄNSTER-knapp för att välja frekvens
2. UPP-knapp för att välja förinställningsnummer
3. NED-knapp för att lagra radiostationen

### AUX (Auxiliär)

En ljudingång är placerad i det främre förvaringsutrymmet.

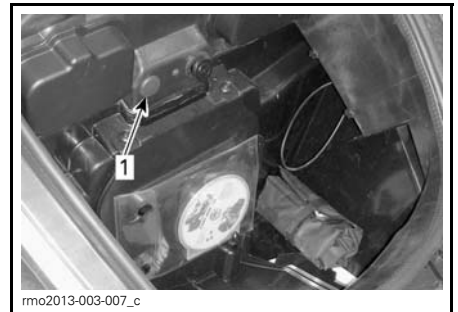

1. Ljudingång

En audio-enhet kan anslutas till denna ingång för avspelnning via audio-systemet.

**OBSERVERA:** Det fordras en adapter (tillval för vissa modeller) för att ansluta externa audio-enheter till fordonets ljudingång.

### MP3-spelare

När en MP3-spelare ansluts till fordonets ljudingång (tillvalspaket), kommer musiken att avspelas enligt det sätt som spelaren var inställd vid anslutningstillfället. Endast volymkontroll kommer att vara tillgänglig.

## iPod-enhet

När en iPod-enhet ansluts kommer "iPod" att visas istället för AUX.



EXEMPEL - iPod-ENHETSDISPLAY

Tryck på HÖGER/VÄNSTER-knappen för att ändra låt i aktuell mapp.

Håll HÖGER/VÄNSTER-knappen intryckt längre än 1 sekund för att; ändra spellista om alternativet spellista är valt, ändra artist om alternativet artist är valt och ändra album om alternativet album är valt.

Under färd är följande funktioner tillgängliga:

- Ljudvolym och ljudavstängning
- Val av föregående eller nästa låt
- Val av artist, album eller spellista.

## Kompatibel iPod-enhet

Made for (gjord för):

- iPod touch (2:a, 3:e och 4:e generationen)
- iPod nano (5:e och 6:e generationen)
- iPad
- iPad 2
- iPhone 4
- iPhone 3GS
- iPhone 3G.



## GPS (TILLVALSPAKET)

Se GPS-utrustningens instruktionsbok för dess handhavande.

### **⚠ VARNING**

Avläsning av GPS-mottagaren under färd kan avleda förarens uppmärksamhet från körningen, i synnerhet från att kontinuerligt avsöka omgivningen efter faror. Försäkra dig om att omgivningen är fri från hinder och andra faror och sänk eventuellt hastigheten innan GPS-mottagaren avläses. Du bör alltid avsöka omgivningen regelbundet med avseende på framförvarande hinder.

### **⚠ VARNING**

Kom ihåg att den information som GPS-mottagaren tillhandahåller, endast är vägledande. För din egen säkerhet bör du **ALDRIG** förlita dig enbart på denna information.

## Montering av GPS-mottagare

Ta loss täckplattan från GPS-hållaren genom att trycka på tryckknappen för att frigöra den.

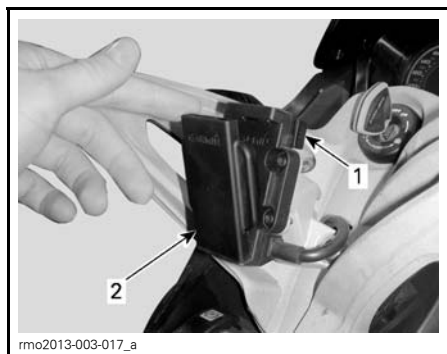

1. Tryckknapp
2. Täckplatta

Montera GPS-mottagaren i dess hållare genom att först placera GPS-mottagarens nederdel i hållarfliken, och därefter skjuta mottagaren mot hållarens ovan del.

Tryck på plats tills den låser fast.

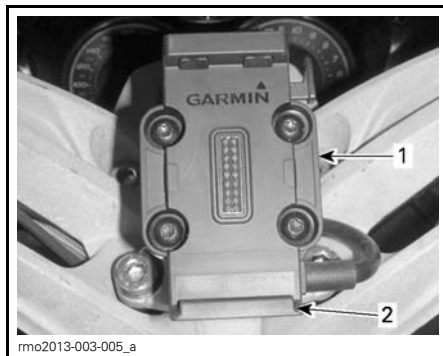

1. Nederdel
2. Flik



1. GPS-mottagare

## Demontering av GPS-mottagare

Tryck på tryckknappen

Dra försiktigt GPS-mottagarens ovan del från hållaren tills den frigörs.

Sätt tillbaka täckplattan på hållaren och skjut den på plats.

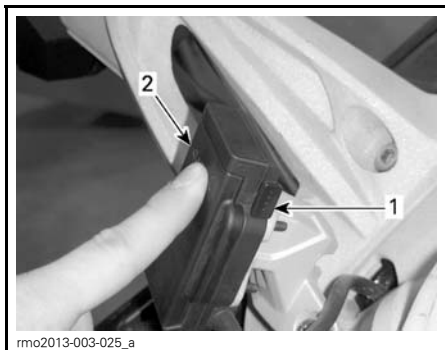

1. Tryckknapp
2. Skydd

**⚠ FÖRSIKTIGHET** Plastskyddet måste alltid vara monterat, utom då GPS-mottagaren är monterad på fordonet.

# UTRUSTNING

## Speglar

### Inställning av speglar

Ställ in speglarna genom att trycka på de fyra punkter som anges nedan.

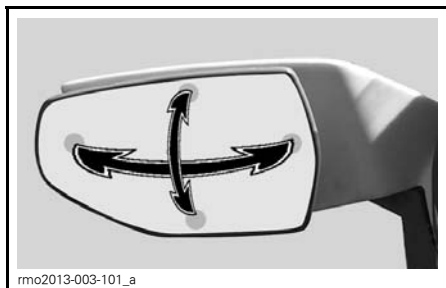

INSTÄLLNINGSPUNKTER FÖR SPEGLAR

## Främre förvaringsutrymme

Praktiskt utrymme för förvaring av personliga föremål. När det stängs låses utrymmet.

### Öppning av det främre förvaringsutrymmet

1. Sätt nyckeln i tändningslåset.
2. Tryck in och vrid nyckeln 1/4 varv moturs till läget för öppning av det främre förvaringsutrymmet, och håll kvar nyckeln medan du lyfter upp luckan.

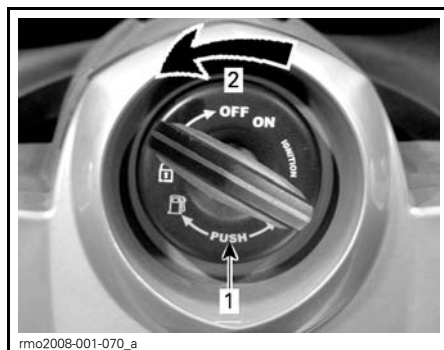

### NYCKELLÄGE FÖR ÖPPNING AV DET FRÄMRE FÖRVARINGSUTRYMMET

1. Tryck in nyckeln
2. Vrid nyckeln 1/4 varv



FRÄMRE FÖRVARINGSUTRYMMET ÖPPNAT

**OBSERVERA:** Det främre förvaringsutrymmet kan öppnas medan motorn är igång.

## Verktygssats

### Verktygssatsens placering

Verktygssatsen finns i det främre förvaringsutrymmet, på fordonets vänstra sida.



rmo2013-003-007\_e

1. Verktygssats

## Instruktionsbok

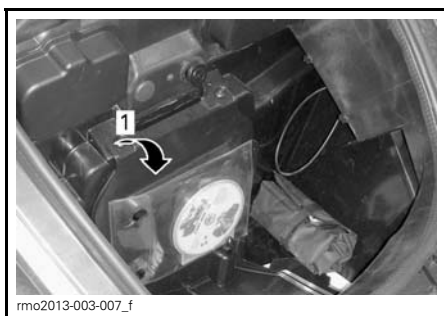

rmo2013-003-007\_f

1. Instruktionsbok

## Säte

### Öppning av sätet

1. Sätt nyckeln i tändningslåset.
2. Tryck in och vrid nyckeln 1/4 varv medurs till läget för öppning av sätet, och håll kvar nyckeln medan du lyfter upp sätet.

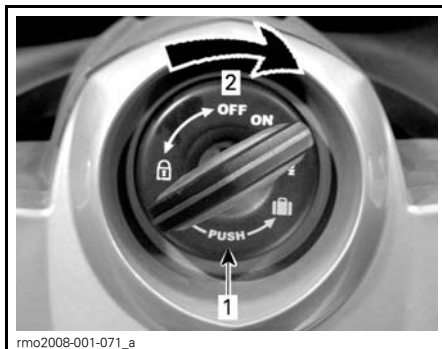

rmo2008-001-071\_a

### NYCKELLÄGE FÖR ÖPPNING AV SÄTET

1. Tryck in nyckeln
2. Vrid nyckeln 1/4 varv

**ANMÄRKNING** Lyft inte sätet högre än den maximala lyftningsvinkeln, annars kan det gå sönder.

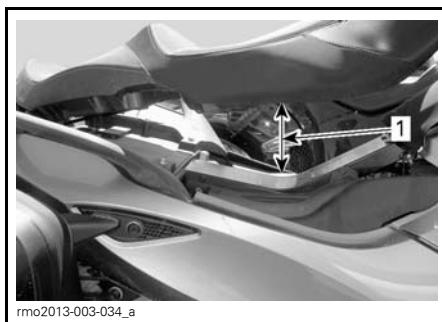

rmo2013-003-034\_a

1. Maximal öppning av sätet

## Paneler i chassiet

Fordonets paneler kan demonteras för åtkomst vid underhåll.

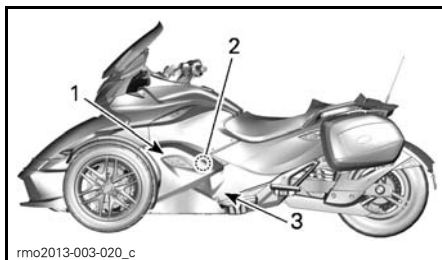

rmo2013-003-020\_c

### PANELER PÅ VÄNSTER SIDA

1. Mittsidopanel
2. Inre sidopanel
3. Nedre sidopanel

## 1) Mittsidopanel

Mittsidopanelen kan avlägsnas för service av fordonet.

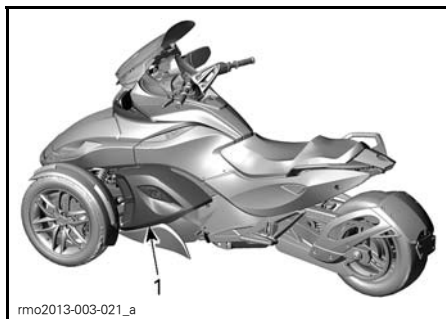

rmo2013-003-021\_a

1. Mittsidopanel

## Borttagning av mittsidopanelen

1. Vrid på och lossa 3 fästskruvar.



rmo2008-001-032\_a

1. Fästskruvar för mittsidopanelen

2. Tryck panelens överkant nedåt med båda händerna och dra ut.

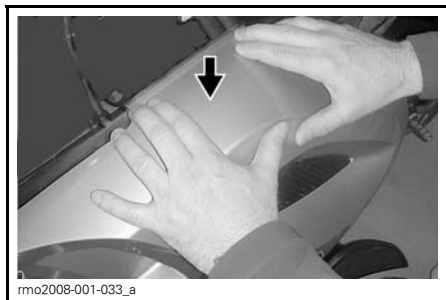

rmo2008-001-033\_a

3. Lyft panelen.

## Montering av mittsidopanelen

1. Sätt in mittsidopanelens flikar i den nedre sidopanelens skårar.

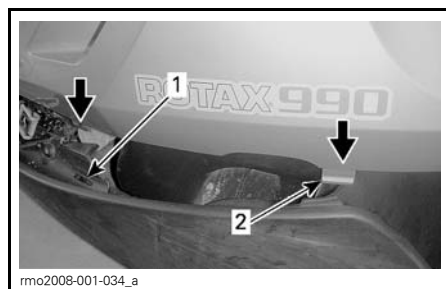

rmo2008-001-034\_a

1. Nedre sidopanelskåra

2. Flik på mittsidopanel

2. Tryck panelens överkant nedåt med båda händerna och tryck in. Medan du trycker, se till att de nedre flikarna inte hoppar ut ur skårorna.

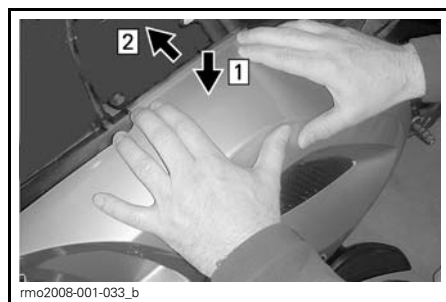

rmo2008-001-033\_b

Steg 1: Tryck överkanten nedåt

Steg 2: Tryck in överkanten under den övre sidopanelens kant

3. Spärra panelen genom att trycka in och vrida varje fästskruv medurs (1/4 varv) så långt det går.

Fästskruven är säkert spärrad när ett svagt motstånd känns när du vrider den.

Fästskruven är inte korrekt spärrad om den är lös när du vrider den.



2. Ta bort de båda skruvarna från den nedre bakre sidopanelen.

## 2) Inre sidopanel

### Borttagning av inre sidopanel

1. Ta bort mittsidopanelen.
2. Lossa Torxskruven.

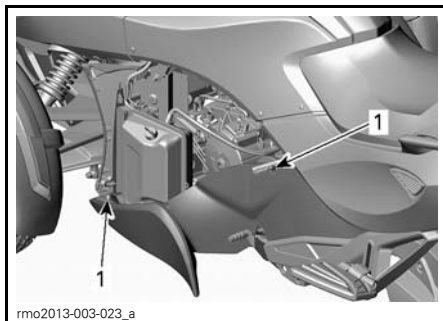

1. Torxskruvar till den nedre panelen

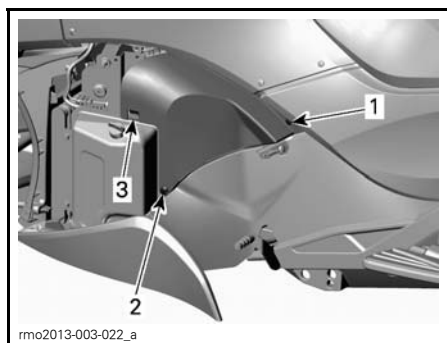

1. Torxskruv
2. Plastnit
3. Klämma

3. Ta bort plastniten.
4. Skjut panelen så att klämman frigörs.

### Montering av inre sidopanel

1. Skjut tillbaka panelen på plats.
2. Montera plastniten och skruva in Torxskruven.

**ANMÄRKNING** Dra inte åt för hårt. Deformering av panelen runt skruven tyder på att den sitter för hårt. Panelen kan skadas.

## 3) Nedre bakre sidopanel

### Borttagning av nedre bakre sidopanel

1. Ta bort den inre sidopanelen.

3. Skjut panelen försiktigt framåt för att frigöra spärrarna från fästena.

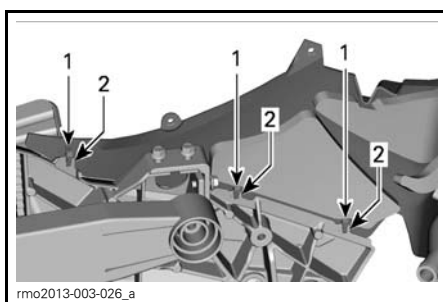

### PANELENS INNERSIDA

1. Spärrar
2. Fästen

4. När panelen har frigjorts, luta dess nedre del mot dig och sänk ned panelen så att överdelen frigörs.
5. Ta bort den nedre bakre sidopanelen.

### Montering av nedre bakre sidopanel

1. Placera panelens övre del i monteringsläge.
2. Luta panelens nederdel och sätt in den tills den är i kontakt med den övre panelen.
3. Skjut försiktigt tillbaka panelen tills spärrarna är framför motsvarande fästen.
4. Skruva fast de 2 Torxskruvarna.

---

**ANMÄRKNING** Dra inte åt för hårt. Deformering av panelen runt skruven tyder på att den sitter för hårt. Panelen kan skadas.

5. Återmontera mittsidopanelen.

# GRUNDPROCEDURER

## Justering av vindrutan

Du kan manuellt justera vindrutan i 5 olika lägen efter önskemål.

Skjut vindrutan försiktigt längs spåren i en rak linje.



### **⚠ VARNING**

Justering av vindrutan under körning kan avleda förarens uppmärksamhet från att manövrera fordonet. Håll alltid uppsikt över trafiken och försäkra dig om att omgivningen är fri från hinder och andra trafikfaror.

## Justering av passagerarfotstöd

För passagerarens komfort kan fotstödens höjd justeras.

Fäll upp fotstödet.

Använd en insexnyckel (förvaras i verktygssatsen) och vrid fästskruven moturs för att lossa den.

Höj eller sänk fotstödet efter önskemål.

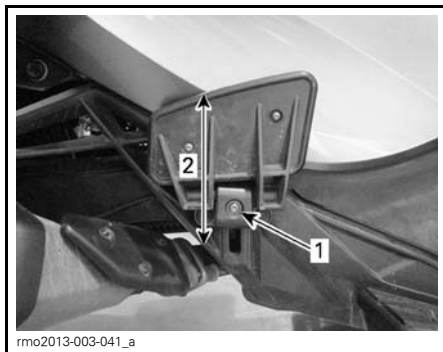

1. Fästskruv
2. Justera fotstödet UPP eller NED

Dra fast fästskruven medurs när du är klar.

Fäll ned fotstödet.

## Start och avstängning av motorn

### Starta motorn

### **⚠ VARNING**

Avgaser innehåller giftig koloxid som snabbt kan ackumuleras i stängda eller dåligt ventilerade utrymmen. Inandning av koloxid kan leda till svåra, till och med dödliga skador.

Kör motorn endast i öppna, välventilerade utrymmen. Se **UNDVIK KOLOXIDFÖRGIFTNING**.

### SM5-modell

1. Tryck ned bromspedalen och håll den nedtryckt.
2. Vrid nyckeln till PÅ.

**ANMÄRKNING** Manövrera inte gashandtaget medan elsystemet initieras.

3. Läs anvisningarna på säkerhetskortet för att förbereda dig själv, passageraren och fordonet. Tryck sedan på knappen MODE (M - Format) för att kunna starta motorn.



4. Ställ motorns stoppknapp i läget RUN (Kör)/PÅ.
5. Tryck in kopplingshandtaget och håll det intryckt.
6. Lägg i NEUTRAL växel. Kontrollera i instrumentgruppen att växelläget är Neutral.
7. Tryck in motorns startknapp och håll den intryckt tills motorn startar. Håll inte startknappen intryckt längre än 15 sekunder. Om motorn inte startar, släpp knappen och vänta i 30 sekunder för att låta startmotorn svalna före nästa försök.

**ANMÄRKNING** Gasa inte medan du startar motorn.

8. Kontrollera i displayen om problem förekommer och se till att oljelampan är släckt.
9. Koppla ur parkeringsbromsen. Se till att parkeringsbromslampan i instrumentgruppen är släckt.

**ANMÄRKNING** Om parkeringsbromsen inte är helt urkopplad innan fordonet används inverkar friktionen på bromsbeläggen medan fordonet körs. Det kan skada bromssystemet.

### SE5-modell

OBSERVERA: SE5-modellen kan startas i alla växlar med bromspedalen nedtryckt. Transmissionen växlar automatiskt till neutralläget då motorn startas.

1. Tryck ned bromspedalen och håll den nedtryckt.
2. Vrid nyckeln till PÅ.

**ANMÄRKNING** Manövrera inte gashandtaget medan elsystemet initieras.

3. Läs anvisningarna på säkerhetskortet för att förbereda dig själv, passageraren och fordonet. Tryck sedan på knappen MODE (M - Format) för att kunna starta motorn.
4. Ställ motorns stoppknapp i läget RUN (Kör)/PÅ.
5. Tryck in motorns startknapp och håll den intryckt tills motorn startar. Håll inte startknappen intryckt längre än 15 sekunder. Om motorn inte startar, släpp knappen och vänta i 30 sekunder för att låta startmotorn svalna före nästa försök.

**ANMÄRKNING** Gasa inte medan du startar motorn.

6. Kontrollera i displayen om problem förekommer och se till att oljelampan är släckt.
7. Koppla ur parkeringsbromsen. Se till att parkeringsbromslampan i instrumentgruppen är släckt.

**ANMÄRKNING** Om parkeringsbromsen inte är helt urkopplad innan fordonet används inverkar friktionen på bromsbeläggen medan fordonet körs. Det kan skada bromssystemet.

### Stänga av motorn

#### SM5-modell

1. Välj ettans växel.
2. Ställ motorns stoppknapp på AV.
3. Koppla in parkeringsbromsen. Parkeringsbromslampan kommer att blinka.
4. Vrid nyckeln till AV.
5. Se till att parkeringsbromsen är ordentligt ansatt innan du kliver av fordonet. Håll in kopplingshandtaget och gunga fordonet framåt och bakåt.

**OBSERVERA:** Allteftersom bromsbeläggen slits kan du behöva trycka parkeringsbromsen längre ned för att koppla in bromsen.

### **VARNING**

Ansätt alltid parkeringsbromsen ordentligt. Fordonet kan komma i rörelse om parkeringsbromsen inte är ordentligt ansatt och transmissionen befinner sig i neutralläge.

#### **SE5-modell**

1. Välj neutralläget.
2. Ställ motorns stoppknapp på AV.
3. Koppla in parkeringsbromsen. Parkeringsbromslampan kommer att blinka.
4. Vrid nyckeln till AV.

**OBSERVERA:** Om parkeringsbromsen inte är ansatt medan tändningslåset befinner sig i läge AV, kommer parkeringsbromslampan att blinka och en ljudsignal att ljuda.

5. Se till att parkeringsbromsen är ordentligt ansatt innan du kliver av fordonet. Gunga fordonet framåt och bakåt.

### **VARNING**

Ansätt alltid parkeringsbromsen ordentligt. Fordonet kan komma i rörelse om parkeringsbromsen inte är ordentligt ansatt, oavsett vilket växelläge som är valt. Centrifugalkopplingen kopplar alltid ifrån när fordonet stannas vilket medför att transmissionen inte kommer att hålla fordonet stillastående.

#### **Alla modeller**

Detta fordon är utrustat med ett elektroniskt styrt gasspjäll (ETC).

Varje gång tändningslåset vrids till AV, fortsätter ETC-motorn att vara spänningssatt i 40 minuter.

Under den tiden avger ETC-motorn ett högfrekvent ljud som är hörbart i tysta miljöer.

Detta är en normal egenskap hos fordonet.

#### **Påskjutning**

** FÖRSIKTIGHET** Undvik att skjuta på fordonet i en backe. Om du måste skjuta på fordonet i en backe, var extra försiktig och håll dig inom räckhåll för bromspedalen ifall fordonet skulle börja rulla.

Så här flyttar du fordonet en kortare sträcka utan att starta motorn:

1. Sitt kvar på fordonet, tryck ned bromspedalen och håll den nedtryckt.
2. Försätt transmissionen i läge NEUTRAL (**SM5-modell**).
3. Koppla ur parkeringsbromsen.
4. Stig av på höger sida om fordonet, men håll kvar foten på bromspedalen.
5. Skjut på fordonet och bromsa vid behov.

** FÖRSIKTIGHET** Skjut bara fordonet från höger sida, så att du alltid når bromspedalen. Var försiktig så att du inte kommer åt det heta avgasröret.

När du drar fordonet bakåt, var försiktig så att framhjulet inte rullar över dina fötter.

6. Stig på fordonet igen och parkera som i beskrivningen ovan.

#### **Backa**

För information om säker backning, se avsnittet *ANVISNINGAR FÖR SÄKER ANVÄNDNING*.

#### **Välja backväxeln (SM5-modell)**

1. Lägg i ettans växel med motorn igång.

2. Håll kopplingshandtaget intryckt.
3. Tryck på och håll backväxelknappen intryckt.
4. Tryck ned växelpedalen ett steg.
5. Släpp backväxelknappen och kontrollera att bokstaven "R" blinkar i instrumentgruppen och att varningsljusen blinkar.

### Välja backväxeln (SE5-modell)

1. Med motorn igång, fordonet stillastående och bromsen ansatt, välj ettans växel eller neutralläget.
2. Tryck på och håll backväxelknappen intryckt.
3. Dra växelväljaren mot dig för att växla ned till backväxeln.

### Backning

Kontrollera att området bakom dig är fritt från hinder och fortsätt hålla uppsikt bakåt medan du backar. Backa långsamt och bara korta sträckor.

### Lägg ur backen

#### SM5-modell

När du vill lägga ur backen trycker du in kopplingen och lyfter upp växelpedalen ett steg, till ettans växel. Du behöver inte återställa med backväxelknappen, det sker automatiskt.

#### SE5-modell

För att växla från backväxelläget, stanna fordonet och tryck hastigt på nedväxelväljaren för att välja neutralläget och långvarigt för att välja ettans växel.

## Användning under inkörningsperioden

En inkörningsperiod på 1.000 km krävs för fordonet.

Undvik kraftig inbromsning under de första 300 km.

## VARNING

Nya bromsar och däck uppnår inte optimala prestanda förrän de körts in. Funktionen hos bromsar, styrning och VSS (fordonsstabiliseringsystem) kan vara nedsatt, så var extra försiktig. Inkörning av bromsar och däck tar ca 300 km körning, förutsatt att bromsar och styrning används regelbundet. Om bromsar och styrning används mindre regelbundet, tar inkörningen längre tid.

Under de första 1.000 km:

- Undvik att accelerera med full gas.
- Undvik längre turer.
- Om kylfläkten går kontinuerligt i intensiv trafik, stanna på en säker plats och stäng av motorn så att den svalnar. Ett alternativ är också att öka hastigheten om det går, så att motorn kyls av fartvinden.

Efter inkörningsperioden bör fordonet inspekteras av en auktoriserad Can-Am roadster-återförsäljare i enlighet med anvisningarna i *UNDERHÅLLSSHEMA*.

## Tankning

### Rekommenderat bränsle

Använd normal blyfri bensin innehållande MAXIMALT 10 % etanol. Bensinen måste ha följande rekommenderade lägsta oktantal:

### Endast brasilianska fordon

Använd normal blyfri bensin innehållande MAXIMALT 25% etanol.

BRÄNSLETS OKTANTAL	
Rekommenderat: 95 RON	Minimum: 92 RON
Använd blyfri premiumbensin för optimala motorprestanda.	

**ANMÄRKNING** Experimentera aldrig med andra bränslen. Skador på motorn eller bränslesystemet kan bli följden om bränsle av otillräcklig kvalitet används.

### **⚠ VARNING**

Förvara inte bensindunkar i det främre förvaringsutrymmet eller någon annanstans på fordonet. Bensin kan spillas och antändas, speciellt vid en olycka.

## Tankningsprocedur

### **⚠ VARNING**

Bensin är ett ytterst brandfarligt och explosivt ämne. Följ denna tankningsprocedur för att minska risken för brand och explosion: Se **BENSINBRAND OCH ANDRA RISKER**.

Så här tankar du fordonet:

1. Parkera utomhus på en välventilerad plats, på avstånd från eld, gnistor, rökande personer och andra antändningskällor.
2. Stäng av motorn.
3. Frigör sätets spärr och lyft upp sätet (se underavsnittet **UTRUSTNING**). Tanklocket finns på vänster sida.
4. Vrid locket långsamt moturs och ta av det.



TANKLOCK TILL VÄNSTER UNDER SÄTET

5. Fyll på tills bränslepåfyllningsmunstyckets överfyllnadsskydd automatiskt avbryter tankningen.

**OBSERVERA:** Försök inte att fylla på ytterligare bränsle. Lämna tillräckligt stort utrymme så att bränslet kan expandera vid temperaturförändringar.

6. Torka bort eventuellt utspillt bränsle. Om du får bränsle på dig, tvätta dig med tvål och vatten och byt kläder.
7. Placera locket på tanken och dra åt medurs tills det hörs ett klick. Starta och använd aldrig motorn med tanklocket borttaget.
8. Stäng sätet.

## Använda 12 V-eluttag (tillvalspaket)

Fordonet är utrustat med ett 12 V-eluttag. Det är placerat i det främre förvaringsutrymmet.

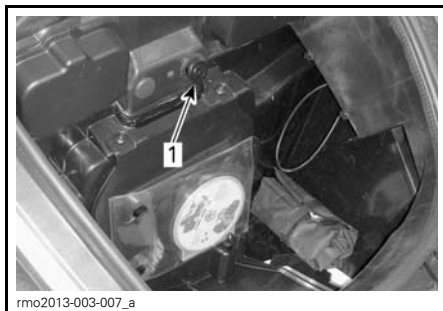

1. Eluttag

Ett 12 V elektriskt tillbehör kan anslutas till eluttaget. Eluttaget är alltid späningsatt.

**ANMÄRKNING** Till 12 V-eluttaget får utrustning med en strömförbrukning om maximalt 3 Ampere anslutas.

**OBSERVERA:** Om motorn är avstängd kommer batteriet att laddas ur gradvis om ett elektriskt tillbehör lämnats anslutet till uttaget.

**OBSERVERA:** När säkring 6 är installerad i den högra säkringsboxen, fungerar 12 V-eluttaget endast när tändningen är i läget PÅ. När säkring 7 är installerad fungerar 12 V-eluttaget alltid.



# ***ANVISNINGAR FÖR SÄKER ANVÄNDNING***

# VAD ÄR ANNORLUNDA MED SPYDER ROADSTER?

Spyder roadster är en speciell typ av fordon. I det här avsnittet beskrivs några av fordonets speciella funktioner och egenskaper.

## Stabilitet

”Y”-konfigurationen med tre hjul ger bättre stabilitet än en motorcykel i låg hastighet. Den är dock inte lika stabil som ett fyrehjuligt fordon, som till exempel en bil. Inbyggd teknik, som det elektroniska fordonsstabiliseringssystemet (VSS), ger bättre fordonsstabilitet vid manövrar, men du kan ändå förlora kontrollen över fordonet, välta eller rulla runt vid extrema manövrar (till exempel snäva svängar i hög hastighet), om du kör på ojämnt underlag eller vid påkörning av föremål. Föraren och passageraren kan också falla av vid snäva svängar, kraftig acceleration, inbromsning eller krocker.

## Respons vid olika vägförhållanden

Spyder roadster svarar annorlunda vid vissa vägförhållanden än andra fordon.

- Kör inte fordonet i terräng eller på snö och is.
- Undvik pölar och vattendrag. Fordonet råkar lättare ut för vattenplaning än en bil. Om du måste köra i vatten, sänk hastigheten.
- Sänk hastigheten på sand, grus och obelagda vägar.

Se underavsnittet **VÄGSTRATEGIER** för utförliga anvisningar.

## Bromspedal

Alla tre hjulen bromsas med samma pedal. Det finns ingen handbroms och det går inte att bromsa framhjul och bakhjul separat. Det är lättare att samtidigt bromsa och styra Spyder roadster än en motorcykel. Fordonet kan stanna snabbt — var bara försiktig med fordon bakom dig som kanske inte kan stanna lika snabbt.

## Låsningsfria bromsar (ABS)

Fordonet är utrustat med ABS (låsningfria bromsar) som en del av fordonsstabiliseringssystemet, VSS. För hård inbromsning, tryck ned bromspedalen och håll den nedtryckt. ABS hindrar hjulen från att låsa sig.

## Parkeringsbroms

Parkeringsbromsen verkar mekaniskt enbart på bakhjulet och låses på plats när den är inkopplad. Den styrs inte av några elektroniska styrsystem (som ABS eller elektronisk bromskraftfördelning).

## Styrning

### Direkt styrning

När du svänger med Spyder, styr alltid i kurvans riktning.

Mc-förare: Motstyr inte, som man gör med en motorcykel. Till skillnad från en motorcykel kan Spyder roadster inte luta i kurvor. Om du är van vid motorcyklar måste du lära om när det gäller kurvtagning. Träna på att styra i kurvans riktning i olika hastigheter tills du känner dig säker.

### Sidokrafter vid svängar

Till skillnad från en motorcykel lutar inte Spyder roadster i kurvor. Du kommer att känna hur sidokrafterna trycker dig utåt mot kurvans utsida. För att hålla balansen måste både föraren och passageraren hålla i sig ordentligt med båda händerna och hålla fötterna stadigt på fotstöden. I snäva svängar kan det också hjälpa att luta överkroppen framåt och mot kurvans insida.



## Bredden

Eftersom Spyder roadster är bredare än en vanlig motorcykel bör du tänka på följande:

- Se till att framhjulen inte är utanför ditt körfält när du svänger. Var särskilt noga med att kontrollera var framhjulen befinner sig i kurvor och vid omkörning. Om du svänger så att en motorcykels framhjul skulle befinna sig nära körfältets kant, kan Spydets framhjul befinna sig utanför körfältet.
- Kör inte i bredd med ett annat fordon i samma körfält och inte heller på mittlinjen (mellan två körfält). Om du kör i en grupp med andra fordon, även motorcyklar, ska ni köra en och en efter varandra.
- Var beredd på att behöva göra större undanmanövrar för att undvika hinder.

## Backa

Vid backning fungerar Spyder roadster som en bil. Det finns dock några viktiga skillnader:

- Varningsljusen blinkar när fordonet backar men det finns inga backljus. Tänk på att dina medtrafikanter kanske inte vet att du ska backa.
- Om sikten är begränsad kan du låta passageraren stiga av för att se bättre.
- Kom ihåg att fordonet är bredare framtill än baktill. Backa inte för nära intill föremål, annars finns risken att du kör på dem med framdäcken.
- Backa långsamt och bara korta sträckor.
- Om möjligt, parkera alltid så att du inte behöver backa ut från parkeringsutrymmet.
- **SM5-modell:** Lägg i ettans växel igen innan du stänger av motorn.

**⚠ FÖRSIKTIGHET** Ha alltid båda fötterna på fotstöden medan du backar. Sätt aldrig ned fötterna på marken när du backar.

## Körkort och lokal lagstiftning

Körkortskraven för Spyder roadster varierar beroende på land. Det kan krävas ett körkort för motorcykel, trehjuling eller personbil beroende på landets lagar.

Kontakta relevant lokal myndighet för att kontrollera att du har rätt typ av körkort innan du kör fordonet på allmän väg.

---

# ELEKTRONISKA STYRSYSTEM

## Fordonsstabiliserings-system (VSS)

Spyder roadster är utrustad med ett fordonsstabiliseringssystem, VSS (Vehicle Stability System). VSS kan hjälpa till att kontrollera fordonets kursriktning och minska risken för att välta och rulla runt i vissa situationer. VSS omfattar följande:

- **Låsningfria bromsar (ABS - Anti-lock Braking System)** som hjälper till att behålla styrförmågan vid hård inbromsning genom att hindra hjulen från att låsa sig.
- Ett system för **elektronisk bromskraftfördelning (EBD)** som justerar bromskraftfördelningen mellan de tre hjulen automatiskt. Tillsammans med ABS hjälper EBD till att hålla kursen och optimera bromskraften med hänsyn till väggreppet.
- **Drivkraftstyrningssystem (TCS - Traction Control System)** som hjälper till att förhindra bakhjulsspinn. TCS begränsar bakhjulsspinn bara om du vrider styret (styr ut från en rak kurs) eller om fordonets hastighet överskrider 50 km/h.
- **Stabilitetskontrollsystem (SCS - Stability Control System)** som är utformat för att begränsa drivkraftseffekten på bakhjulet och bromsa hjulen individuellt, vilket minskar risken för att föraren förlorar kontrollen eller rullar runt med fordonet.

## Begränsningar

VSS kan inte hjälpa dig att behålla kontrollen i alla situationer.

### Underlag med dåligt väggrepp

Greppet mellan däck och vägyta begränsar den maximala bromskraften. Även med ABS och EBD blir stoppsträckan längre på underlag med dåligt väggrepp eller om du inte har rätt däcktryck eller inte underhåller däcken.

Om greppet mellan däcken och vägbanan försvinner kan du förlora kontrollen över fordonet, trots VSS.

Om en belagd vägbanan är helt eller delvis täckt med is, snö eller slask, får du inte tillräckligt bra väggrepp för att behålla kontrollen över fordonet, ens med VSS. Kör inte på snö, is eller slask.

Precis som andra fordon kan det här fordonet vattenplana (förlora väggreppet på en yta med vatten). Om du kör för snabbt in på en vattenyta, till exempel en stor vattensamling eller rinnande vatten på vägbanan, kan fordonet förlora väggreppet och plana. VSS kan då inte hjälpa dig att behålla kontrollen. Undvik stora vattensamlingar och rinnande vatten, och sänk hastigheten eller kör av vägen vid kraftigt regn. Om du måste köra igenom en vattensamling, sänk hastigheten så mycket som möjligt innan du når den.

Sänk hastigheten på underlag med dåligt väggrepp, som lera, sand, grus eller våt asfalt. Spyder roadster är inte ett terrängfordon. Kör alltid fordonet på underhållna vägbanor. Kör inte på andra typer av underlag.

### Däck

Fordonets VSS-system har ställts in för att fungera optimalt med däck av en viss storlek, ett visst material och med ett specifikt mönster. Om du byter ut däcken mot däck som inte har godkänts av BRP kan det hända att VSS inte längre fungerar.

Använd endast däck som rekommenderas av BRP och som kan beställas endast från en auktoriserad Can-Am roadster-återförsäljare.

Det är viktigt att däcken har rätt tryck och att de är i gott skick för att behålla väggreppet, speciellt på löst eller vått underlag.

## Snäva svängar

VSS-systemet kan inte kontrollera eller begränsa styrningen — det kan inte hindra dig från att ta en kurva för snävt. Stora och snabba styrrörelser kan få dig att förlora kontrollen över fordonet, sladda, välta eller rulla runt.

## För hög hastighet

VSS kontrollerar inte fordonets hastighet, utom när SCS ingriper vid en sväng. VSS hindrar inte fordonet från att ta en kurva i för hög hastighet. Om du kör snabbare än vägförhållandena tillåter kan du förlora kontrollen över fordonet, trots VSS.

## Dynamisk servostyrning (DPS)

Det dynamiska styrservosystemet DPS (Dynamic Power Steering) tillhandahåller en datorstyrd, variabel servostyrning som med hjälp av en elektrisk motor optimerar antalet styrmanövrar som föraren behöver utföra.

Graden av servoassistans beror på styrkraft, styrvinkel och fordonets hastighet.

När fordonet backar, minskas servoassistansen i takt med att fordonets hastighet ökar.

---

# ATT FÖRSTÅ RISKER PÅ VÄGEN

Innan du kör Spyder roadster bör du tänka över risken att skadas eller dö i en olycka, hur du kan minska risken och om du är villig att ta en sådan risk. Många faktorer inverkar på riskerna. Vissa av dem kan du kontrollera medan andra ligger utanför din kontroll, till exempel hur andra förare beter sig. Här följer några faktorer som påverkar riskerna:

## Typen av fordon

Olika typer av fordon har olika storlek, sikt och manöverbarhet och ger olika mycket skydd.

Spyder roadster är liten och lättmanövrerad. Att den är lättmanövrerad kan hjälpa dig att undvika olyckor. Små fordon är dock svårare att se, vilket ökar risken för att andra trafikanter kör på dem. I vissa situationer kan olycksrisken med en Spyder roadster vara mindre än med en motorcykel. Risken för att välta i låga hastigheter är till exempel mindre. I andra situationer kan olycksrisken dock vara större. Eftersom fordonet till exempel är bredare rymts det inte i lika små utrymmen som en vanlig motorcykel.

I en bil eller lastbil finns ett skydd vid olyckor och andra trafikrisker på grund av fordonets konstruktion. Dessutom skyddas föraren och passagerarna av bilbälten. Att köra Spyder roadster innebär större risk än att köra bil och har mer gemensamt med riskerna vid motorcykelkörning.

Precis som när du kör motorcykel kan du minska risken för skador genom att använda hjälm och rätt klädsel.

## Förarens skicklighet och omdöme

Varje förare har viss kontroll över sina risker i trafiken. En förare som utvecklar större skicklighet har bättre kontroll över sitt fordon. Lita inte på din erfarenhet av motorcyklar, bilar, ATV:er, snöskotrar eller någon annan typ av

fordon när du förbereder dig för att använda Spyder roadster. Lär dig på vilket sätt det här fordonet är speciellt. Läs den här Instruktionsboken, titta på *SÄKERHETS-DVD*-filmen och gå en förarkurs om möjligt. Lär dig att använda reglagen och var säker på att du kan utföra körövningarna korrekt och säkert innan du ger dig ut i trafiken.

När du börjar köra i trafiken bör du köra under gynnsamma förhållanden (till exempel gles trafik, låg hastighet, bra väder, utan passagerare) och öka svårighetsgraden stegvis när du blir skickligare. Planera i förväg så att du kan undvika situationer som ligger bortom din förmåga eller som medför större risker än du vill ta.

Även skickliga förare orsakar trafikolyckor. Om du till exempel använder din skicklighet till att utföra extrema manövrar eller trick ökar du riskerna. En smart förare använder gott omdöme tillsammans med skicklighet för att öka säkerhetsmarginalerna och minska riskerna. Läs om defensiv körteknik i underavsnittet *VÄGSTRATEGIER*.

## Förarens tillstånd

En förare måste vara pigg, nykter och fysiskt redo för att köra. Att köra påverkad, trött eller med förminskad fysisk förmåga ökar olycksrisken.

Alkohol, droger, mediciner, trötthet, slöhet och starka känslor kan minska din förmåga att köra säkert. Att köra Spyder roadster är krävande, som att köra en motorcykel — det är ännu viktigare att vara i god form, fysiskt och psykiskt, än vid bilkörning. Det säkraste är att aldrig köra fordonet om du inte är pigg och hundra procentigt nykter. Omdömet och förmågan försämras av alkoholintag, även om alkoholhalten i blodet inte ligger över den lagliga gränsen.

Du måste fysiskt klara av att använda alla reglage, vrida styret hela vägen åt båda hållen, stiga på, stiga av och hålla uppsikt över omgivningarna för att kunna köra fordonet.

Också passageraren måste vara pigg, nykter och fysiskt kunna hålla balansen, hålla i sig och reagera korrekt vid kurvor, gupp, acceleration och stopp.

## **Fordonets skick**

Se till att fordonet alltid är i gott skick.

Inspektera det varje gång innan du kör och utför periodiskt underhåll. Kontrollera om meddelanden visas i instrumentgruppen när du startar fordonet och lös eventuella problem innan du börjar köra.

## **Väglag och väder**

På vägar med intensiv trafik, dålig sikt eller dåligt väggrepp ökar dina risker. Välj vägar som passar dina färdigheter och de risker du är beredd att acceptera.

# KLÄDSEL

För att köra ett trehjuligt, öppet fordon som Spyder roadster krävs samma skyddsklädsel som för motorcykel. Trots att fordonet är stabilare än en motorcykel vid låga hastigheter kan du ändå kastas av.

Det här avsnittet är baserat på råd och anvisningar för mc-förare från Motorcycle Safety Foundation (MSF).

Vid en krock kan skyddsklädsel förhindra eller minska skador. Skyddsklädsel hjälper dig också att köra bekvämt och kan skydda mot väder och vind.

Rekommenderad basklädsel för förare och passagerare är kraftiga stövlar med halkfri sula som når över vristen, långbyxor, jacka, handskar med fingrar och viktigast av allt, en godkänd hjälm med ordentligt skydd för ögonen.

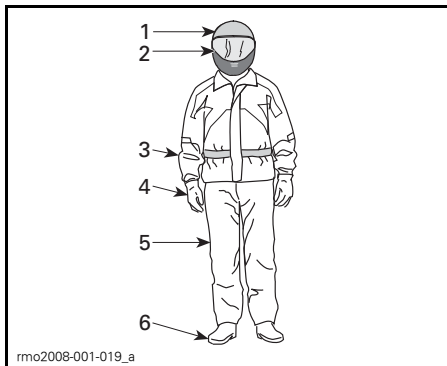

## KLÄDSEL

1. Godkänd hjälm
2. Skydd för ögon och ansikte
3. Långärmad jacka
4. Handskar
5. Långbyxor
6. Stövlar som når över vristen

Rätt utrustning kan minska skadornas svårighetsgrad för både förare och passagerare vid en eventuell olycka.

## Hjälm

En hjälm skyddar huvudet och hjärnan mot skador. Passagerarens hjälm kan också skydda passagerarens ansikte från att stöta emot förarens hjälm. Inte ens de bästa av hjälmar är någon ga-

ranti mot skador, men statistiken visar att användning av hjälm avsevärt minskar risken för hjärnskada. Använd alltid hjälm när du kör för att vara på den säkra sidan.

## Val av hjälm

Den hjälm du väljer ska vara tillverkad så att den uppfyller gällande standard i ditt land eller din region.

En heltäckande hjälm med visir ger det bästa skyddet mot stötar eftersom den täcker hela huvudet och ansiktet. Den kan också skydda mot skräp, stenar, insekter och annat.

En öppen hjälm kan också skydda. Den är konstruerad med samma baskomponenter men ger inte samma skydd för ansiktet och hakan som heltäckande hjälmar. Om du använder en öppen hjälm bör du använda ett separat visir eller glasögon.

**OBSERVERA:** Vanliga glasögon eller solglasögon ger inte tillräckligt skydd för mc-körning. De kan gå sönder eller flyga av och skyddar inte ögonen mot vinddrag eller flygande föremål.

Använd tonade visir, ögonskydd eller solglasögon bara på dagtid. Använd dem inte när det är mörkt eller i dålig belysning. Använd dem inte alls om de försämrar din förmåga att urskilja färger.

## Annan utrustning

### Skodon

Använd aldrig skodon med öppna tår. Kraftiga stövlar eller kängor som når över vristen skyddar mot en mängd risker, till exempel stenar som kastas upp från vägbanan och brännskador från avgasröret.

Undvik långa skosnören som kan fastna i växelpedalen, bromspedalen eller andra fordonsdelar. Gummisulor och låg klack är en god idé för att hålla fotterna stadigt på fotstöden.

## Handsakar

Handsakar med fingrar skyddar händerna från vind, sol, hetta, kyla och flygande föremål. Handsakar med rätt passform ger bättre grepp om styret och du blir inte lika fort trött i händerna. Kraftiga, förstärkta motorcykelhandskar hjälper till att skydda händerna om du skulle falla. Speciella motorcykelhandskar har sömmar på utsidan för att förhindra skav och är böjda för bättre grepp om styrhandtagen. Om handskarna är för grova eller styva kan bli svårare att hantera reglagen. Manschetter hindrar kall luft från att blåsa in i ärmarna och skyddar handlederna.

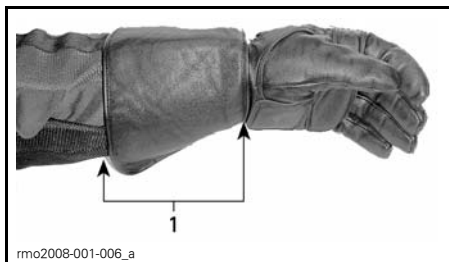

1. Handske med manschett

## Jackor, byxor och ställ

Bär jacka och långbyxor eller ett helt ställ. Mc-skyddsklädsel av hög kvalitet gör åkturen bekvämare och kan hjälpa dig att slippa distraheras av den omgivande miljön. Vid en eventuell krock kan skyddsklädsel i kraftigt material och av god kvalitet förhindra eller minska skador. Viss utrustning har inbyggda hårda eller mjuka skydd som ytterligare kan minska skaderisken vid en olycka. Långbyxor hjälper också till att skydda mot heta fordonsdelar.

Skyddsklädsel för mc-förare ger ofta den bästa kombinationen av passform och skydd. Dessa plagg är utformade för att passa en sittande körställning. De har längre armar och ben och är bredare över axlarna. Det finns både hela och tvådelade ställ.

Läder är ett bra val eftersom det är tåligt och vindtätt och ger ett gott skydd mot skador. Annan nötningsstål skyddsklädsel av syntetmaterial fungerar också bra. Bär inte löst sittande plagg, långa plagg eller halsdukar, som kan fastna i rörliga delar.

Slåar och fästen fungerar som skydd mot vinden. En jacka med blixtlås fram är mer vindtät än en jacka med knappar eller tryckknappar. En slå över blixtlåset på jackan ger ett extra vindskydd. Jackor med stramande manschetter och midja rekommenderas som skydd mot vinddrag. En stor, vid krage kan fladdra vid körning och skava mot huden eller stora uppmärksamheten.

I kallt väder ska du se till att skydda dig mot hypotermi, nedkylning. Hypotermi är ett tillstånd av låg kroppstemperatur som kan ge förlorad koncentration förmåga, sämre reaktionsförmåga och hindra dig från att röra musklerna smidigt och exakt. I kallt väder är det mycket viktigt att ha rätt utstyrsel, till exempel en vindtät jacka och isolerande klädlager. Även vid mindre stark kyla kan du känna dig kall på grund av vinddraget när du kör.

Skyddsklädsel som passar för körning i kallt väder kan vara för varm när du stannar. Klä dig i flera lager så att du kan ta av dig plagg efter behov. Ett vindtätt yttre klädlager utanpå den vanliga skyddsklädseln kan hindra kalla vinddrag från att nå in under kläderna.

Det kan också hjälpa föraren att synas bättre. Det är en bra idé att använda starka färger. Över en mörk jacka kan du ha en billigare reflekterande väst. Ett bra tips är också att sätta extra reflexband på plagg som du ofta använder när du kör.

## Regnskyddsutrustning

Om du måste köra i regnväder rekommenderas vattentäta regnkläder eller ett vattentätt ställ. På längre turer, ta

med regnskyddsutrustning. En torr förare är mycket mer avslappnad och uppmärksam än en våt och frusen.

Det finns både hela och tvådelade ställ och särskilda motorcykelställ är de bästa. Färger som orange eller gult som syns väl är bra val. Resår i midja, byxben och ärmar är bra. Jackan bör ha hög krage och blyxtlås med breda slår fram. Om du köper ett regnställ, köp även till vattentäta handskar och stövlar.

Kom ihåg att det allra bästa är att låta bli att köra i regnväder. Om du råkar ut för regnväder under färden kan du behöva stanna om vatten börjar samlas på vägbanan.

### **Hörselskydd**

Långvarig exponering för vind och motorljud vid körning kan orsaka permanenta hörselskador. Att använda hörselskydd, till exempel öronproppar, på rätt sätt kan hjälpa till att förhindra hörselskador. Kontrollera vilka bestämmelser som gäller innan du kör med någon form av hörselskydd.



---

# KÖRKUNSKAPER OCH KÖRÖVNINGAR

Innan du tar ut Spyder roadster i trafiken behöver du körkunskaper och strategier för att hantera riskerna. I de följande övningarna får du bekanta dig med fordonets grundfunktioner. Om du har erfarenhet av motorcyklar och andra fordon, bör du notera hur Spyder skiljer sig från fordon som du är van vid, både i funktion och prestanda. Gör varje övning tills du känner dig säker, innan du går vidare med nästa. Avsnittet innehåller följande övningar:

## **SM5-modell**

1. Varva motorn och använda motorns stoppknapp
2. Friktionsområde och grundläggande hantering
3. Stanna motorn med fordonet i rörelse
4. Använda gasreglage och koppling
5. Grundläggande kurvtagning
6. Snabba stopp
7. Slalomkörning
8. Växla
9. Väja
10. Backa

## **SE5-modell**

1. Varva motorn och använda motorns stoppknapp
2. Start, stopp och grundläggande hantering
3. Stanna motorn med fordonet i rörelse
4. Grundläggande kurvtagning
5. Snabba stopp
6. Slalomkörning
7. Växla
8. Väja
9. Backa

## **Välja en övningsplats**

Öva på en plats med vägbeläggning som är minst 76 m - 30 m och stängd för trafik. En bra plats är en stängd parkering med tydliga markeringar och utan hinder som lyktstolpar, trottoarkanter eller liknande. Se upp för oljefläckar från parkerade bilar. Leta efter parkeringsplatser som är tomma på bestämda tider, som parkeringsplatser vid skolor, kyrkor, medborgarhus eller shoppingcentra. Inkräkta inte på privat egendom.

När du har hittat en lämplig plats, fråga ägaren om du får lov att använda den. Om det finns hinder som lyktstolpar eller trafikdelare på platsen, se till att de inte är i vägen för de banor som visas i diagrammet nedan.

Använd detta enkla diagram över en parkering när du förbereder övningarna. 3 m meter breda parkeringsfickor används i diagrammet, men de kan vara annorlunda på den parkering där du kör. Om den parkering du använder inte har några markeringar eller om parkeringsfickorna är mycket större eller mindre än i diagrammen, ska du använda de dimensioner som visas nedan. Märk ut dem med tumstock och krita eller med markeringar som koner eller mjölkpaket fyllda med vatten eller sand.

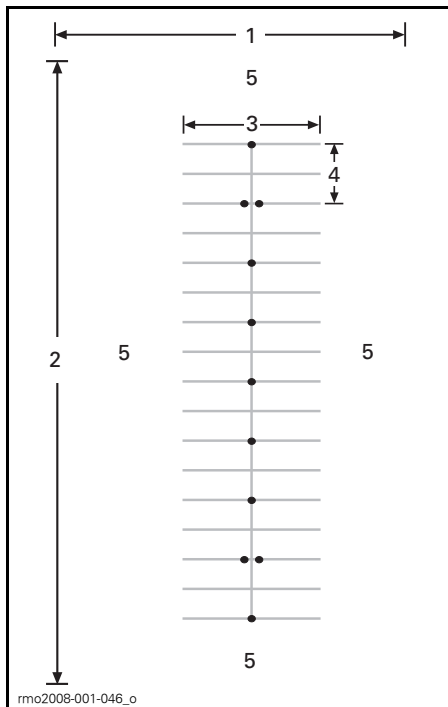
**NORMAL PARKERING**

1. Minst 30 m
2. Minst 75 m
3. 12 m
4. 6 m
5. Öppet område

Se upp för trafik även om parkeringen är stängd. Se framåt, åt sidorna och bakåt före varje övning. Se till att det inte finns barn eller djur i närheten.

**Förberedelser inför körning**

Lär dig var fordonets alla reglage är placerade och hur de fungerar. Se avsnittet **FORDONSINFORMATION**.

Utför förinspektionen. Se avsnittet **FÖRINSPEKTION**.

Starta och stäng alltid av motorn enligt anvisningarna i **START OCH AVSTÄNGNING AV MOTORN** i underavsnittet **GRUNDPROCEDURER**.

**Körställning**

Med en bra körställning är det lättare att styra. Håll alltid händer och fötter på rätt plats så att du lätt kommer åt pedalerna och reglage. Håll handleden så rak som möjligt i förhållande till armen (det ger bättre kontroll över gasen). Håll armarna vinklade och avslappnade. Sitt rak i ryggen, håll upp huvudet och titta rakt fram. Ha båda fötterna på fotstöden, nära pedalerna.

Kör aldrig fordonet med fel körställning, ens kortare sträckor.

**KÖRSTÄLLNING****Körövningar (SM5-modell)****1) Varva motorn och använda motorns stoppknapp****Syfte**

- Vänja dig vid ljudet av den varvande motorn så att du inte blir överraskad under övningarna.
- Vänja dig vid att använda motorns stoppknapp.

## Anvisningar

- Med transmissionen i NEUTRAL, parkeringsbromsen ansatt och bromspedalen nedtryckt med högerfoten, håll kopplingshandtaget draget. Observera varvräknaren och gasa med gasreglaget (vrid det genom att sänka handleden) några gånger för att öka varvtalet (RPM) till maximalt 4.000. Så länge kopplingshandtaget hålls fullt indraget kommer motorns kraft inte att överföras till bakhjulet.
- Använd motorns stoppknapp för att bryta all ström till fordonet. Tryck på knappen med höger tumme medan du håller handen på handtaget.

## Tips för ytterligare övningar

- Öva dig att trycka på motorns stoppknapp utan att titta på den.

## 2) Friktionsområde och grundläggande hantering

När du trycker in kopplingshandtaget får bakhjulet ingen drivkraft — om du känner att du förlorar kontrollen när du gör dessa övningar kan du trycka in kopplingen för att stoppa accelerationen och bromsa om det behövs för att sänka hastigheten. Du kan också använda motorns stoppknapp för att helt bryta strömmen.

Friktionsområdet är det område i kopplingshandtagets rörelse som börjar när kopplingen börjar överföra kraft till bakhjulet, och slutar precis innan den är fullt inkopplad. När kopplingen är i friktionsområdet kan du styra överföringen av drivkraften från motorn till bakhjulet med precision. Korrekt användning av friktionsområdet hjälper dig att starta mjukt efter ett stopp.

## Syfte

- Vänja dig vid kopplingen och friktionsområdet.
- Vänja dig vid hastighetssänkning och inbromsning i låg hastighet.

## Anvisningar

I den här övningen ska du **INTE** gasa alls. Du styr fordonets rörelse enbart med kopplingen i friktionsområdet och bromsen.

Börja med att stanna var 6:e m (varje markering/varannan linje).

- Starta motorn och koppla ur parkeringsbromsen.
- Håll bromspedalen nedtryckt och kopplingen intryckt. Lägg i ettans växel genom att trycka växelpedalen nedåt.
- Släpp fotbromsen.
- **Släpp långsamt** ut kopplingen, tills du sakta börjar rulla framåt. Håll kvar kopplingshandtaget här. Detta är friktionsområdet. Om du släpper ut kopplingen för snabbt kan motorn stanna eller så kan fordonet hoppa framåt. **Om fordonet stannar**, starta motorn igen och försök på nytt. Försök släppa ut kopplingen mer gradvis.
- När du närmar dig den punkt där du ska stanna, tryck in kopplingshandtaget så långt det går och tryck på bromspedalen tills du stannar. När du trycker in kopplingen behöver du inte göra det gradvis — du kan göra det snabbt.
- När du kommer till slutet på raksträckan ska du stanna, vrida styret så långt det går åt höger och vända. Var försiktig så att du inte ger gas medan du svänger. Stanna när du är i jämnhöjd med raksträckan i den motsatta riktningen.
- Upprepa den här övningen tills du känner dig säker på den.

## Tips för ytterligare övningar

- När du börjar vänja dig vid friktionsområdet kan du försöka stanna var 12:e m (varannan kon) så att du kan släppa kopplingen helt.

### 3) Stanna motorn i rörelse

#### Syfte

- Vänja dig vid att använda motorns stoppknapp medan du kör. På så sätt vet du hur fordonet reagerar om du blir tvungen att använda knappen.

#### Anvisningar

- När du har kört halvvägs på raksträckan, med transmissionen i friktionsområdet, tryck motorns stoppknapp till AV och rulla tills du stannar.
- Starta motorn igen och upprepa övningen. Prova med att släppa ut kopplingen längre och att köra en aning fortare innan du använder motorns stoppknapp.

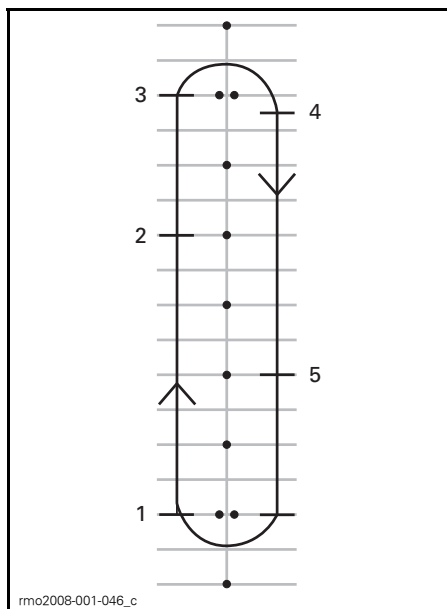

1. Starta
2. Tryck på motorns stoppknapp
3. Kör till slutet på raksträckan, stanna och vänd som tidigare
4. Stanna
5. Tryck på motorns stoppknapp

Starta motorn igen och fortsätt med nästa övning.

### 4) Använda gasreglage och koppling

#### Syfte

- Vänja dig vid att använda gasen.
- Lära dig att balansera gasen och kopplingen.

#### Anvisningar

Den här övningen är som övningen för friktionsområdet, men den här gången ska du gasa också. Du ska använda hela raksträckan och inte stanna förrän i slutet av banan.

- Börja med fordonet stillastående och ettans växel ilagd, i början av en raksträcka.
- Med kopplingshandtaget indraget, ge försiktigt lite gaspådrag tills varvräknaren visar mellan 1.500 och 2.000 RPM. Öva dig i att hålla dig mellan dessa värden.
- Håll kvar gasen i det här läget och släpp långsamt ut kopplingen, som förut. Försök att inte låta varvtalet gå över 2.500.
- Ju snabbare du släpper kopplingshandtaget, desto snabbare accelererar du. Om du släpper ut kopplingen för snabbt kan motorn stanna eller så kan fordonet hoppa framåt. Att gasa för mycket kan få bakhjulet att spinna och ge snabb acceleration.
- När du har släppt ut kopplingshandtaget helt styrs hastigheten av gasen.

- När du närmar dig slutet på raksträckan, lätta gaspådraget, dra in kopplingen och ansätt bromsarna, tills du stannar.
- Utan att gasa, vänd fordonet och kör på den motsatta raksträckan.

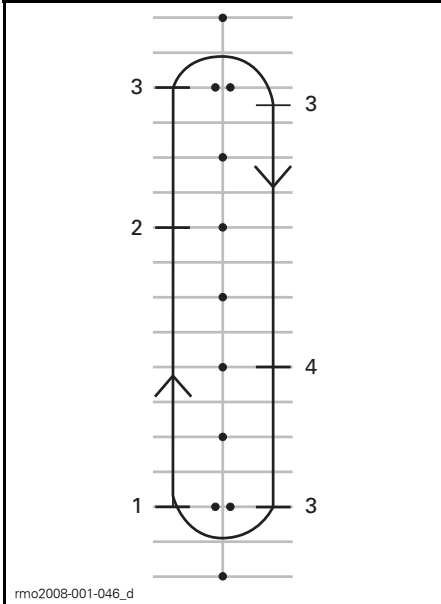

rmo2008-001-046\_d

1. Starta
2. Lätta på gaspådraget
3. Stanna
4. Lätta på gaspådraget

### Tips för ytterligare övningar

- Samordna dina rörelser när du släpper kopplingen och gasar, så att du startar mjukt och kan kontrollera accelerationen.

## 5) Enkla vändningar

### Syfte

- Vänja dig vid att vända på ett kontrollerat sätt.

## Anvisningar

Den här övningen liknar det du gjorde förut, men istället för att stanna inför varje sväng ska du nu använda friktionsområdet.

- Kör på raksträckan i ettans växel. Kör med ett lite längre avstånd från konerna så att du kan göra en vid sväng i slutet av raksträckan.
- När du närmar dig kurvan, sakta ner till högst 8 km/h genom att dra in kopplingen och bromsa vid behov.
- Håll kvar kopplingen i friktionsområdet för att behålla den låga hastigheten.
- Titta åt det håll du ska svänga.
- Vrid styret åt det håll du ska svänga genom att dra det inre styrhandtaget mot dig och skjuta det yttre ifrån dig. Var försiktig så att du inte flyttar gasreglagetets position.
- Att luta dig en aning framåt i kurvan kan underlätta manövrering av styret.
- Rätta upp styret efter svängen och fortsätt på raksträckan.



rmo2008-001-064

KÖRSTÄLLNING VID SVÄNG

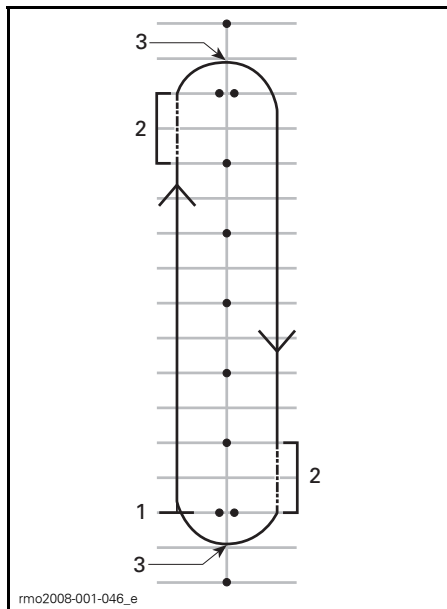

1. Starta
2. Friktionsområde
3. Kurvans mitt

**OBSERVERA:** Motorcyklister - Kurvtagning med Spyder roadster är annorlunda än med en motorcykel. Fordonet lutar inte i kurvor, så det kan hända att du måste luta kroppsvikten inåt när du svänger för att sitta bekvämt. Du måste använda mer kraft för att vrida styret på det här fordonet än på en motorcykel. Det är dock lättare att stanna under en sväng än med en motorcykel.

### Tips för ytterligare övningar

- När du har vant dig vid att svänga i en riktning kan du öva svängar åt andra hållet på banan. Var försiktig så att du inte gasar mer än du tänkt dig vid vänstersvängar.
- Stanna mitt i kurvan för att se vad som händer när du bromsar i en kurva eller sväng.

## 6) Snabba stopp

### Syfte

- Vänja dig vid fordonets bromskapacitet.
- Lära dig att bromsa maximalt.

### Anvisningar

Den här övningen liknar det du gjorde förut, men nu ska du bromsa kraftigare och till slut bromsa så hårt du kan.

- Starta i början av en raksträcka och accelerera till 8 km/h.
- När du har kommit en bit på väg, låta på gaspedalaget helt och ansätt bromsarna snabbt och bestämt.
- Håll upp huvudet, räkta blicken rakt fram och håll styret rakt.
- Upprepa, öka hastigheten och gör alltmer kraftiga inbromsningar.

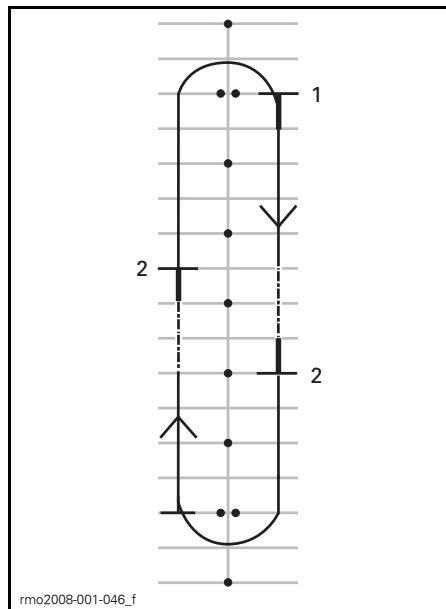

1. Starta
2. Stanna

### Tips för ytterligare övningar

- Kontrollera också backspeglarna innan du bromsar.

## 7) Slalomkörning

### Syfte

- Lära dig mer om fordonets vägegenskaper och rätt körställning.

### Anvisningar

#### 6 m-slalom

1. Kör slalom mellan markeringen/skärningspunkten på varannan parkeringsficka. Gasa inte — kör inom friktionsområdet.
2. Luta dig inåt vid varje sväng och vrid styret åt det håll du ska svänga.

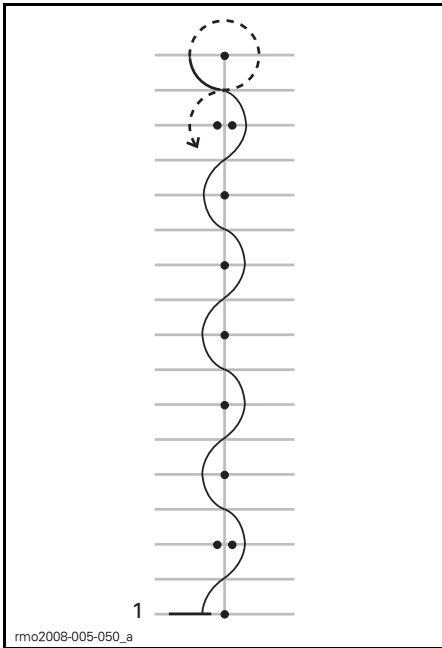

1. Starta

#### 12 m-slalom

När du känner dig säkrare, kör 12 m-slalom mellan varannan kon/var fjärde parkeringsficka.

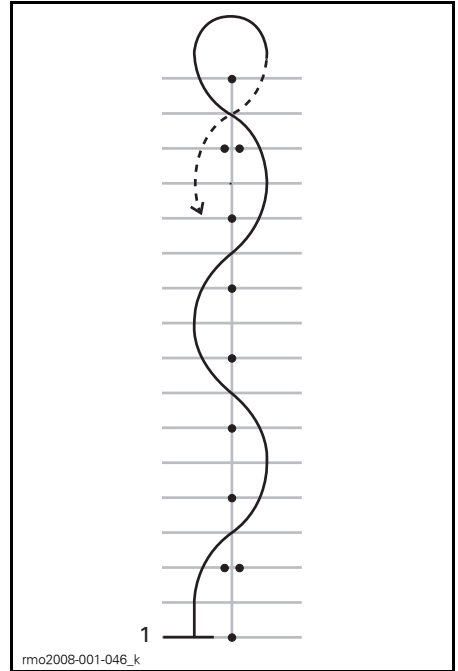

1. Starta

### Tips för ytterligare övningar

- När du känner dig säkrare kan du gradvis öka hastigheten till 16 km/h - 19 km/h för slalomkörningen, men sakta ned före u-svängarna i banans ändrar.

## 8) Växla

När du kör måste du växla för att avpassa motorns varvtal till fordonets hastighet.

### Syfte

- Vänja dig vid de fotrörelser som används för att växla.
- Lära dig att växla upp och växla ned.

### Anvisningar

Den här övningen liknar det du gjorde förut, men nu ska du växla upp på raksträckorna och stanna i slutet av varje raksträcka. Det kan vara bra att använda gångarna på parkeringen istället för parkeringsfickorna för detta.

### 8a) Öva dig i att använda växelpedalen när du stannar

Först, se till att fordonet står stilla och öva dig att växla mellan ettan och tvåan med vänsterfoten.

- Stanna med ettans växel ilagd och tryck in kopplingen.
- Placera vänster tåspets under växelpedalen och lyft upp den ett steg, så långt det går, för att växla till tvåan.
- Växla ned till ettan genom att sätta foten på växelpedalen och trycka ned den ett steg så långt det går.
- Upprepa detta tills du känner att du behärskar rörelserna med foten.

### 8b) Växla från ettans till tvåans växel

Öka hastigheten till ungefär 16 km/h på raksträckan i ettans växel.

Så här växlar du upp:

- Lätta på gaspådraget.
- Tryck in kopplingshandtaget. (Om du trycker in kopplingen innan du släpper gasen kan motorn börja varva — släpp gasen om det händer.)
- Placera vänster tåspets under växelpedalen och lyft upp den ett steg, så långt det går, för att växla till tvåan.
- Släpp ut kopplingen försiktigt.
- Du behöver inte gasa, men när du har vant dig kan du ge gas för att öka hastigheten i tvåans växel, om utrymmet tillåter.

Stanna när du närmar dig slutet på raksträckan:

- Lätta på gaspådraget.
- Tryck in kopplingshandtaget ända in.
- Bromsa.
- När du har stannat, växla ned till ettan genom att sätta foten på växelpedalen och trycka ett steg nedåt, så långt det går. När du har vant dig kan du växla ned till ettan samtidigt som du stannar.

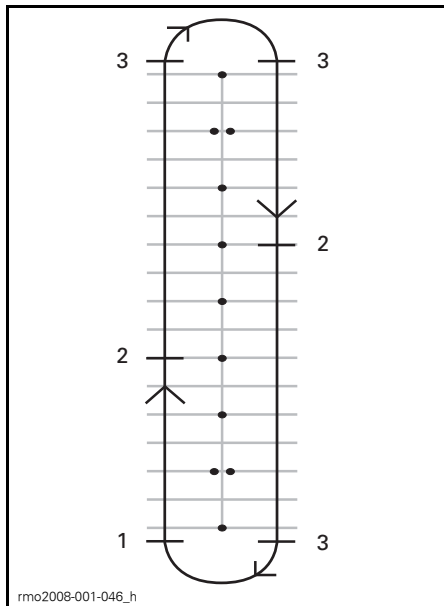

1. Starta
2. Växla till tvåan i 16 km/h
3. Stanna

### 8c) Nedväxling från tvåans till ettans växel

Om utrymmet tillåter, öva nedväxling från tvåans till ettans växel.

Sakta ned till ungefär 16 km/h på raksträckan.

- Släpp på gasen och dra in kopplingshandtaget.
- Tryck ned växelpedalen och växla till ettans växel.
- Släpp ut kopplingen försiktigt.
- Sätt tillbaka foten på fotstödet.

### 8d) Andra växlar

Om utrymmet tillåter kan du också prova på att växla upp och ned från högre växlar. Följ samma procedur och växla upp eller ned en växel i taget.



## Tips för ytterligare övningar

När du känner dig säkrare kan du ytterligare finslipa momentet växling och på så sätt kontrollera fordonet bättre.

- När du växlar ned kan du gasa lätt medan du försiktigt släpper ut kopplingen, eftersom motorn då kan varva upp och anpassa sig till fordonets hastighet snabbare och göra nedväxlingen jämnare, för att förhindra bakhjulsspinn.
- Genom att välja en lägre växel saktar fordonet ned om du inte ger någon gas. Det kallas motorbromsning. För att motorbromsa växlar du ned en växel i taget och släpper ut kopplingen försiktigt mellan varje nedväxling. Håll kvar kopplingen i friktionsområdet tills motorvarvet stabiliserats och släpp sedan ut kopplingen helt, tills du är redo för nästa nedväxling.
- Normalt växlar du upp eller ned en växel i taget. Du kan dock också växla upp eller ned flera växlar i taget genom att hålla in kopplingen och trampa uppåt eller nedåt på kopplingspedalen lika många gånger som önskat antal växlar.

Kom ihåg att VSS inte har någon kontroll över motorbromsning. Om du växlar ned till en för låg växel i hög hastighet kan bakdäcket slira och du kan förlora kontrollen över fordonet, sladda, välta eller rulla runt, särskilt i kurvor.

## 9) Väja

### Syfte

- Väja dig vid fordonets vägegenskaper vid snabba manövrar.
- Prova på olika sätt att bromsa och väja.

## Anvisningar

Ställ upp markeringarna som i diagrammet nedan. Använd inte fasta, hårda eller tunga föremål som markeringar.

- Kör in mellan de dubbla konerna i ungefär 8 km/h och håll den hastigheten under hela övningen.
- Väj för den uppställda raden med koner.
- Kör ut genom det andra paret med koner.
- Upprepa övningen ett flertal gånger och väj i båda riktningar.

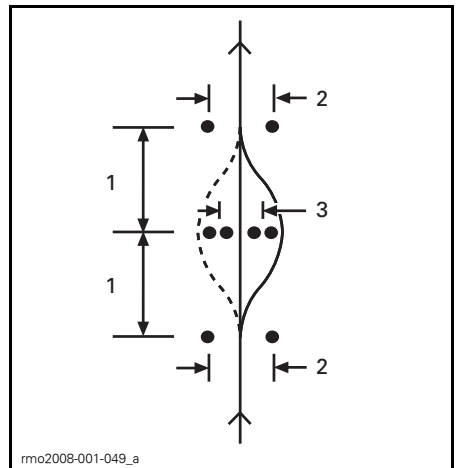

1. 6 m
2. 3 m
3. 2,5 m

## Tips för ytterligare övningar

- Du kan gradvis öka ingångshastigheten (till högst 13 km/h till 19 km/h) och prova med olika variationer. Du kan till exempel närma dig snabbare eller långsammare innan du startar övningen, trycka in kopplingen och bromsa under väjningen, osv.

- En medhjälpare kan bistå med överraskningsmoment i övningen genom att bestämma i vilken riktning du ska väja eller om du ska stanna istället. Låt din medhjälpare stå på ett säkert avstånd (förslagsvis utanför ditt övningsområde). När du närmar dig den första uppsättningen med koner kan medhjälparen signalera väjningsriktning eller stopp med händerna.
- Under övningarna, kontrollera backspeglarna och döda vinkeln innan du väjer.

## 10) Backa

### Syfte

- Vänja dig vid fordonets köregenskaper och vändradie vid backning.

### Anvisningar

Lägg i backen.

Kontrollera att området bakom dig är fritt från hinder och fortsätt hålla uppsikt bakåt medan du långsamt släpper kopplingen. Var försiktig så att framhjulena inte stöter emot något medan du backar. Sakta ned och stanna med hjälp av koppling och broms som vanligt.

Backa några meter i taget och stanna då och då.

Backa långsamt och bara korta sträckor.

När du känner dig säkrare kan du backa in i en parkeringsficka, som diagrammet nedan visar.

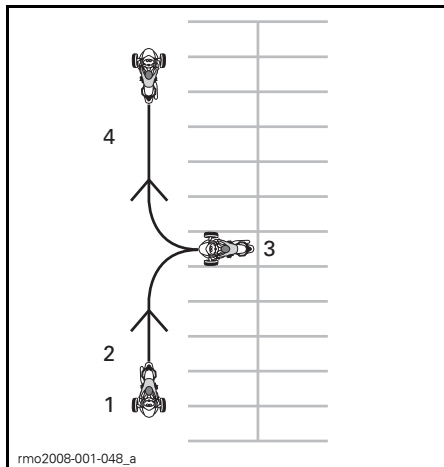

1. Starta
2. Backa
3. Stanna
4. Kör framåt

### Tilläggsövningar under kontrollerade former och miljö

När du känner dig bekväm med alla ovanstående övningar kan du prova några andra saker om utrymmet och förhållandena tillåter det. Detta kan vara en parkeringsplats eller annat riskfritt område som är fritt från trafik.

- **Snabba starter:** Prova att snabbt komma upp i hastighet och växla dig genom växlar.
- **Snabbt stopp från hög hastighet:** Liknar övningen med snabbt stopp men utförs från högre hastigheter för att få en känsla för nödbromsning.
- **Start i uppförsbacke:** När du gör det, håll ned bromspedalen medan du släpper kopplingshandtaget, tills du når friktionsområdet. Det hindrar fordonet från att rulla bakåt.

## Körövningar (SE5-modell)

### 1) Varva motorn och använda motorns stoppknapp

#### Syfte

- Vänja dig vid att manövrera gashandtaget.
- Lära dig känna igen motorljudet vid olika varvtal. Genom detta lär du dig när det är dags att växla upp och ned baserat på motorljudet.
- Vänja dig vid att använda motorns stoppknapp.

#### Anvisningar

- Starta med transmissionen i NEUTRAL, parkeringsbromsen ansatt och bromspedalen nedtryckt med högerfoten. Kontrollera instrumentgruppen för att säkerställa att transmissionen befinner sig i NEUTRAL — om transmissionen befinner sig i ettans växel kommer fordonet att sättas i rörelse om du ger gas.
- Observera varvräknaren och gasa med gasreglaget (vrid det genom att sänka handleden) några gånger för att öka varvtalet (RPM) till maximalt 4.000. Öva med att ge jämn gas och hålla varvtalet stadigt runt 3.000 RPM och sedan släppa det. Så länge kopplingshandtaget hålls indraget kommer motorns kraft inte att överföras till bakhjulet.
- Använd motorns stoppknapp för att bryta all ström till fordonet. Tryck på knappen med höger tumme medan du håller handen på handtaget.

#### Tips för ytterligare övningar

- Öva dig att trycka på motorns stoppknapp utan att titta på den.

### 2) Start, stopp och grundläggande hantering

#### Syfte

- Lära sig manövrering av gasreglage och sätta fordonet i rörelse.
- Vänja dig vid hastighetsänkning och inbromsning i låg hastighet.

#### Anvisningar

Om du känner att du förlorar kontrollen när du gör dessa övningar, lättar du på gasen för att avbryta accelerationen och ansätter bromsarna efter behov för att sakta ned. Du kan också använda motorns stoppknapp för att helt bryta strömmen.

### 2a) Gaspådrag och omgående avslag på gaspådrag

Inledningsvis kommer du endast att använda gasreglaget en kort tid åt gången, sedan låtta på gasen och frirulla.

- Starta motorn och koppla ur parkeringsbromsen.
- Med bromspedalen nedtryckt, välj ettans växel genom att föra växelväljaren framåt.
- Släpp bromsen.
- Ge långsamt gas tills fordonet börjar krypa framåt. Så snart du börjar rulla framåt släpp gaspådraget och frirulla, ansätt sedan bromsarna och stanna. Upprepa manövern tills raksträckan tar slut.
- För att vända vid raksträckans slut, stanna, vrid styret helt åt höger ge gas och släpp gasen och frirulla dig igenom vändningen. Du kan behöva ge ett kort gaspådrag flera gånger för att ta dig genom hela vändningen. Stanna när du är i jämnhöjd med raksträckan i den motsatta riktningen.
- Fortsätt med denna del av övningen tills du behärskar manövern med att ge och släppa gaspådraget.

## 2b) Håll gaspådrag, släpp och stanna var 12:e m

Under nästa övning kommer du att ge gaspådrag lite längre sedan stanna var 12:e m (varannan markering/var fjärde linje).

- Återigen, ge långsamt gas tills fordonet börjar krypa framåt. Den här gången håller du gaspådraget till den här punkten.
- Så snart du närmar dig stoppunkten, släpp gaspådraget och ansätt bromsarna för att stanna.
- Vänd vid raksträckans slut som tidigare, men nu behöver du inte släppa gaspådraget under vändningen. Var uppmärksam på att hålla gaspådraget stadigt under vändningen. Stanna när du är i jämnhöjd med raksträckan i den motsatta riktningen.

## 2c) Håll gaspådrag, släpp och stanna vid raksträckans slut

Under nästa övning ska du använda hela raksträckan och inte stanna förrän i slutet av banan. Håll ett måttligt gaspådrag.

## 3) Stanna motorn i rörelse

### Syfte

- Vänja dig vid att använda motorns stoppknapp medan du kör. På så sätt vet du hur fordonet reagerar om du blir tvungen att använda knappen.

### Anvisningar

- När du har kört halvvägs på raksträckan med en hastighet på 8 km/h, tryck motorns stoppknapp till AV och frirulla tills du stannar.
- Starta motorn igen och upprepa övningen. Prova med att öka hastigheten (till maximalt 20 km/h) innan du använder motorns stoppknapp.

**OBSERVERA:** SE5-modellen kan inte startas utan att bromspedalen trycks ned.

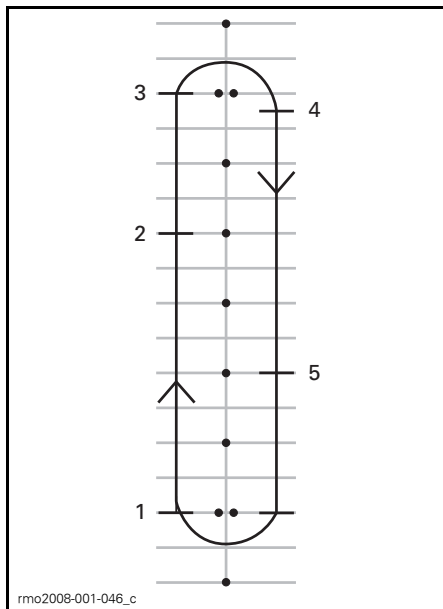

1. Starta
2. Tryck på motorns stoppknapp
3. Kör till slutet på raksträckan, stanna och vänd som tidigare
4. Stanna
5. Tryck på motorns stoppknapp

Starta motorn igen och fortsätt med nästa övning.

## 4) Enkla vändningar

### Syfte

- Vänja dig vid att vända på ett kontrollerat sätt.

### Anvisningar

Den här övningen liknar det du gjorde förut, men istället för att stanna inför varje sväng ska du utföra svängen i låg hastighet.

- Kör på raksträckan i ettans växel. Kör med ett lite längre avstånd från konerna så att du kan göra en vid sväng i slutet av raksträckan.
- När du närmar dig kurvan, sakta ner till högst 8 km/h genom att släppa gaspådraget och vid behov bromsa.
- Håll ett stadigt gaspådrag för att bibehålla din låga hastighet.

- Titta åt det håll du ska svänga.
- Vrid styret åt det håll du ska svänga genom att dra det inre styrhandtaget mot dig och skjuta det yttre ifrån dig, men var försiktig så att du inte gasar av misstag.
- Att luta dig en aning framåt i kurvan kan underlätta manövrering av styret.
- Rätta upp styret efter svängen och fortsätt på raksträckan.



KÖRSTÄLLNING VID SVÄNG

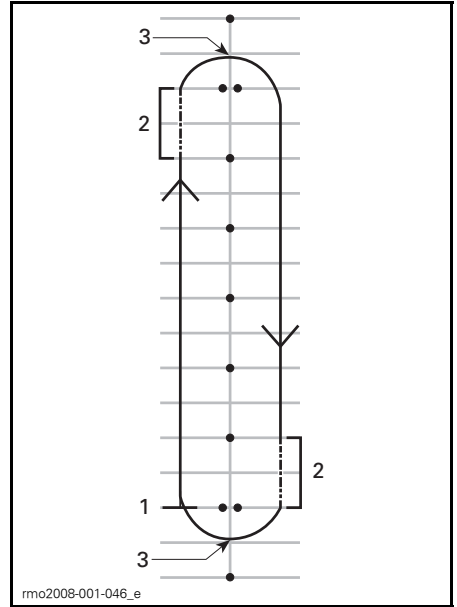

1. Starta
2. Friktionsområde
3. Kurvans mitt

**OBSERVERA:** Motorcyklister - Kurvtagning med Spyder roadster är annorlunda än med en motorcykel. Fordonet lutar inte i kurvor, så det kan hända att du måste luta kroppsvikten inåt när du svänger för att sitta bekvämt. Du måste använda mer kraft för att vrida styret på det här fordonet än på en motorcykel. Det är dock lättare att stanna under en sväng än med en motorcykel.

### Tips för ytterligare övningar

- När du har vant dig vid att svänga i en riktning kan du öva svängar åt andra hållet på banan. Var försiktig så att du inte gasar mer än du tänkt dig vid vänstersvängar.
- Stanna mitt i kurvan för att se vad som händer när du bromsar i en kurva eller sväng.

## 5) Snabba stopp

### Syfte

- Vänja dig vid fordonets bromskapacitet.
- Lära dig att bromsa maximalt.

### Anvisningar

Den här övningen liknar det du gjorde förut, men nu ska du bromsa kraftigare och till slut bromsa så hårt du kan. De låsningsfria bromsarna (ABS) hindrar hjulen från att låsa sig och hjälper till att behålla styrförmågan medan du anslår bromsarna maximalt. Släpp alltid gaspådraget helt för snabba stopp med SE5. Om du ger gas och bromsar samtidigt kommer din stoppsträcka att förlängas.

- Starta i början av raksträckan och accelerera till 8 km/h.  
När du har kört halvvägs på raksträckan, släpp gaspådraget helt och bromsa snabbt. Pumpa aldrig med bromsen eftersom ABS-systemet hindrar hjulen från att låsa sig.
- Håll upp huvudet, titta rakt fram, håll styret rakt och släpp inte bromsen förrän fordonet har stannat helt.
- Upprepa, öka hastigheten och gör alltmer kraftiga inbromsningar.

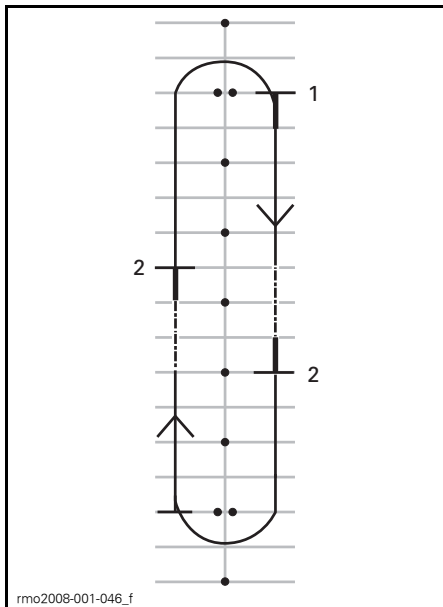

1. Starta
2. Stanna

### Tips för ytterligare övningar

- Kontrollera också backspeglarna innan du bromsar.

## 6) Slalomkörning

### Syfte

- Lära dig mer om fordonets vägegenskaper och rätt körställning.

### Anvisningar

#### 6 m-slalom

1. Kör in och ut mellan markeringen/skärningspunkten på varannan parkeringsficka. Håll hastigheten låg inledningsvis så att du vänjer dig vid att ändra körriktning.
2. Luta dig inåt vid varje sväng och vrid styret åt det håll du ska svänga.

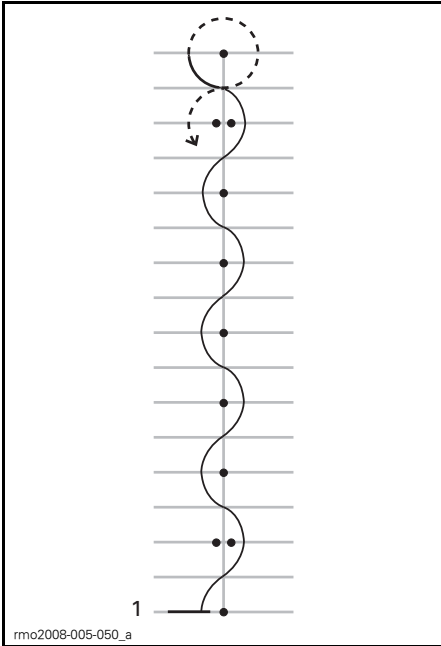

1. Starta

## 12 m-slalom

När du känner dig säkrare, kör 12 m-slalom mellan varannan kon/var fjärde pareringsficka.

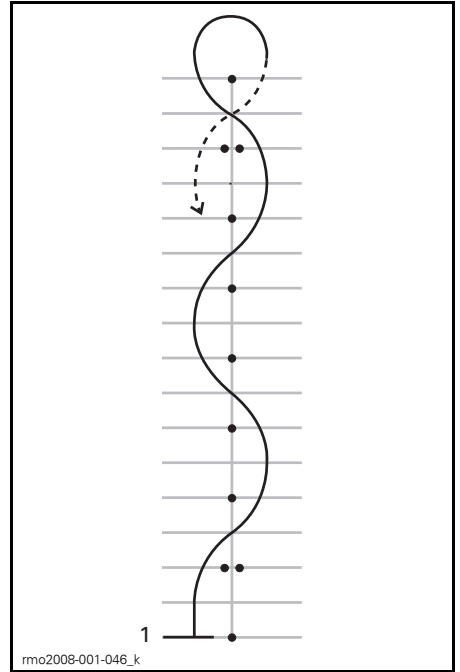

1. Starta

## Tips för ytterligare övningar

- När du känner dig säkrare kan du gradvis öka hastigheten till 16 km/h - 19 km/h för slalomkörningen, men sakta ned före u-svängarna i banans ändar.

## 7) Växla

När du kör måste du växla för att avpassa motorns varvtal till fordonets hastighet. Lägre växlar används för lägre hastigheter och högre växlar för högre hastigheter, precis som på en bil eller lastbil med manuell växel.

SE5 kommer inte att tillåta uppväxling om motorvarvtalet är för lågt. SE5 kommer att växla ned automatiskt om motorvarvtalet sjunker under 1.800 RPM.

## Syfte

- Lära dig att växla upp och växla ned.

## Anvisningar

Den här övningen liknar det du gjorde förut, men nu ska du växla upp på raksträckorna och stanna i slutet av varje raksträcka. Det kan vara bra att använda gångarna på parkeringen istället för parkeringsfickorna för detta.

### 7a) Öva dig i att använda växelväljaren när du stannar

Börja med, när fordonet är stillastående, att öva enkelväxling mellan backväxel, Neutral och ettans växel. Fortsätt sedan övningen med att:

- Dubbelväxla från backväxeln till ettans växel
- Dubbelväxla från ettans växel till backväxeln
- Upprepa övningen tills du känner dig säker på manövrarna.

### 7b) Uppväxling från ettans till tvåans växel

- Öka hastigheten på raksträckan tills motorns varvtal når 3.000 RPM.
- Tryck växelväljaren framåt för att välja tvåans växel. Du behöver inte släppa gaspådraget när du växlar med SE5.
- När du känner dig säker med manövrarna och utrymmet så tillåter, kan du gasa för att öka hastigheten i tvåans växel.

Stanna när du närmar dig slutet på raksträckan:

- Lätta på gaspådraget.

- Bromsa.
- SE5 kommer att växla ned automatiskt när fordonets hastighet sjunker. Du kan även växla ned automatiskt genom att dra växelväljaren mot dig.

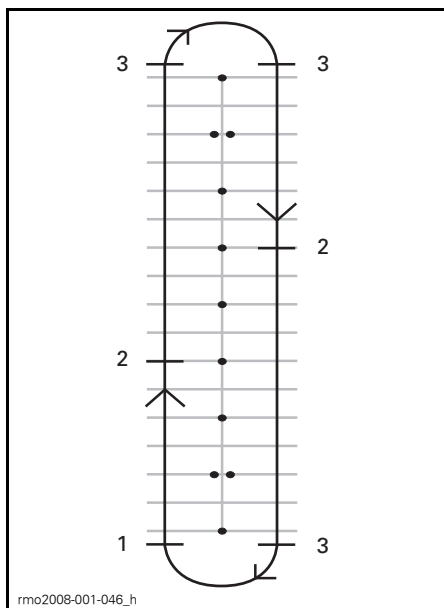

1. Starta
2. Växla till tvåan i 25 km/h
3. Stanna

### 7c) Om utrymmet tillåter, öva nedväxling till ettans växel medan du kör

På raksträckan:

- Dra växelväljaren mot dig utan att släppa gaspådraget.
- Du kommer att känna en kraftigare motorbromsning om du växlar ned utan gaspådrag.

### 7d) Andra växlar

Om utrymmet tillåter kan du också prova på att växla upp och ned från högre växlar. Följ samma procedur och växla upp eller ned en växel i taget.



**OBSERVERA:** Genom att ge ett något högre gaspådrag under nedväxling kan en snabbare och smidigare anpassning av motorvarvtalet till fordonshastigheten erhållas. Om inget gaspådrag ges under nedväxling kommer motorbromsning att sänka fordonets hastighet. Detta kan hjälpa dig sänka hastigheten, men kom ihåg att VSS inte har någon kontroll över motorbromsning. Om du växlar ned till en för låg växel i hög hastighet kan bakdäcket slira och du kan förlora kontrollen över fordonet, sladda, välta eller rulla runt, särskilt i kurvor.

## 8) Väja

### Syfte

- Vänja dig vid fordonets vägegenskaper vid snabba manövrar.
- Prova på olika sätt att bromsa och väja.

### Anvisningar

Först måste du ändra övningsbanan. Ställ upp markeringarna som i diagrammet nedan. Använd inte fasta, hårda eller tunga föremål som markeringar.

- Kör in mellan de dubbla konerna i ungefär 8 km/h och håll den hastigheten under hela övningen.
- Väj för den uppställda raden med koner.

- Kör ut genom det andra paret med koner.
- Upprepa övningen ett flertal gånger och väj i båda riktningar.

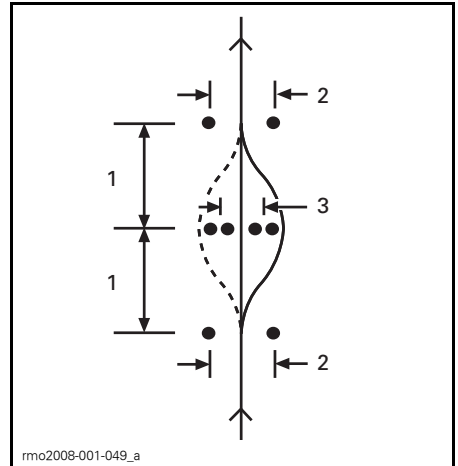

1. 6 m
2. 3 m
3. 2,5 m

### Tips för ytterligare övningar

- Du kan gradvis öka ingångshastigheten (till högst 13 km/h till 19 km/h) och prova med olika variationer. Du kan till exempel närma dig snabbare eller långsammare innan du startar övningen, ansätta bromsarna under väjningen, o.s.v.
- En medhjälpare kan bistå med överraskningsmoment i övningen genom att bestämma i vilken riktning du ska väja eller om du ska stanna istället. Låt din medhjälpare stå på ett säkert avstånd (förslagsvis utanför ditt övningsområde). När du närmar dig den första uppsättningen med koner kan medhjälparen signalera väjningsriktning eller stopp med händerna.
- Under övningarna, kontrollera backspeglarna och döda vinkeln innan du väjer.

## 9) Backa

### Syfte

- Vänja dig vid fordonets köregenskaper och vändradie vid backning.

### Anvisningar

- Lägg i backen. Se *BACKA* i underavsnittet *GRUNDPROCEDURER*.
- Kontrollera att området bakom dig är fritt från hinder. Fortsätt att hålla uppsikt bakåt. Var försiktig så att framhjulen inte stöter emot något medan du backar. Sakta ned och stanna genom att lägga på gaspådraget och använda bromsarna, precis som under normal körning.
- Backa några meter i taget och stanna då och då.
- Backa långsamt och bara korta sträckor.
- När du känner dig säkrare kan du backa in i en parkeringsficka, som diagrammet nedan visar.

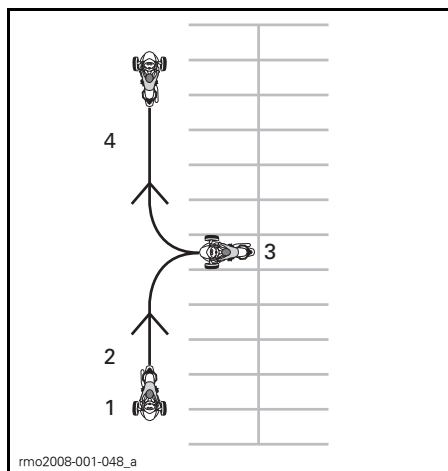

1. Starta
2. Backa
3. Stanna
4. Kör framåt

## Mer avancerade färdigheter

När du känner att du kan grunderna, kan du öka svårighetsgraden. Läs först "Vägstrategier" i nästa avsnitt. Sedan kan du ta ut fordonet i trafiken i situationer med relativt låg risk.

Börja med gynnsamma förhållanden:

- Korta sträckor
- Bra väder
- Gles trafik
- Dagsljus
- Låg hastighet
- Utan passagerare.

Allteftersom kan du öka svårighetsgraden och köra under mer komplexa förhållanden.

# VÄGSTRATEGIER

I det här avsnittet beskrivs vissa strategier som är avsedda att minska dina risker i trafiken. Många av dem liknar de som används av mc-förare.

Det här avsnittet är baserat på råd och anvisningar för mc-förare från Motorcycle Safety Foundation (MSF). Även erfarna mc-förare bör dock läsa det här avsnittet, eftersom vissa av strategierna är annorlunda för Spyder roadster.

## Planera inför turen

Kontrollera alltid vädret innan du kör. Ta med lämplig klädsel för alla väder som du kan träffa på.

Planera vart du ska köra och kör under förhållanden som passar dina färdigheter.

Fordonet har en bränsletank på 25 L. När varningslampan för bränsle blinkar ska du tanka så snart som möjligt. Planera var du ska tanka, i synnerhet där det är långt mellan bensinstationerna.

## Defensiv körning

Precis som på en motorcykel kan du bättre undvika olyckor genom att köra defensivt. Ha alltid uppmärksamheten på topp. Sluta aldrig att bevaka omgivningarna, även bakom dig. Håll alltid utkik efter möjliga risker, planera i förväg och lämna tillräckligt med tid och utrymme för att undvika problem. Ta inte för givet att andra kan se dig eller att de följer trafikreglerna.

## Avstånd till andra fordon

Håll alltid minst två sekunders avstånd till fordonet framför när du kör i optimala förhållanden. Det innebär att det ska gå minst två hela sekunder från det att fordonet framför dig passerar en fast punkt på vägen tills du passerar den.

När förhållandena gör bromssträckan längre eller vid dålig sikt, håll större avstånd till andra fordon för att få bättre säkerhetsmarginal. Bromssträckan kan till exempel vara längre vid halt väg-

lag, i nedförsbackar eller med mer vikt på fordonet och sikten försämras i kurvor, vid dimma och kvällar och nätter.

## Håll uppsikt framåt

Förutom att hålla ett lämpligt avstånd till fordonet framför ska du även hålla uppsikt framåt och planera din körning även längre fram på vägen.

Planera alltid din körning med minst fyra sekunders framförhållning. Håll uppsikt över din tänkta körväg och se upp för risker, till exempel hinder som finns på eller kan komma in på vägen.

Titta 12 sekunder framåt längs din tänkta körväg, så att du kan identifiera möjliga risksituationer innan de inträffar. Titta till exempel efter korsningar där andra fordon kan dyka upp eller ställen där gångtrafikanter kan korsa vägen. Var beredd på att agera om du hamnar i en risksituation.

## Håll uppsikt åt sidorna och bakåt

Fordon och risker kan närma sig från alla håll. Var hela tiden uppmärksam på din omgivning. Titta ofta i backspeglarna för att vad som finns bakom dig. Vänd också ofta på huvudet för att se vad som finns i döda vinkeln.

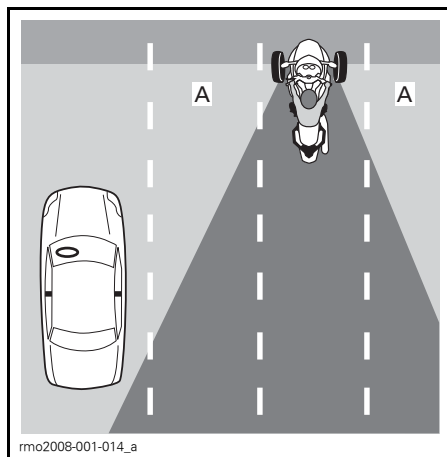

A. Förarens döda vinklar

När du bromsar, tänk särskilt på att fordon bakom dig kanske inte kan stanna lika snabbt som Spyder roadster.

### **Fixera inte blicken**

Fixera inte blicken. Håll blicken rörlig så att du hela tiden kan vara medveten om omgivningarna. Flytta blicken och bevaka vägen, trafiksignaler, skyltar och andra fordon. Titta i alla riktningar, både nära fordonet och längre bort.

### **Förtutse problem**

När du märker något som kan utveckla sig till en risksituation, planera för att undvika det. Det kan betyda att du måste öka eller sänka hastigheten, flytta dig i körfältet eller byta körfält. Var beredd på att göra undanmanövrar, till exempel att väja och/eller bromsa om något hinder uppstår på vägen. Lämna alltid tillräckligt med tid och utrymme för att hinna reagera vid problem.

### **Se till att du syns**

Bilister ser ofta inte mindre fordon, som motorcyklar. Använd lämpliga strategier för att alltid synas.

### **Gör dig mer synlig för andra vägtrafikanter**

#### **Lampor och reflektorer**

Kontrollera att fordonets strålkastare, baklyktor och övriga belysning fungerar korrekt. Fordonet är utrustat med reflektorer på stänkskärmarna, på sidorna och baktill. Kontrollera att alla reflektorer är rena och att de inte är trasiga eller saknas.

Använd helljuset så ofta som möjligt, både i dagsljus och mörkerkörning. Använd halvljus för att inte blända andra förare i mörker eller ifall för mycket av ljuset reflekteras, som till exempel i dimma.

### **Signaler**

Använd riktningssvisarna för att informera andra om dina avsikter. Spyder roadster har automatisk avstängning av riktningssvisarna, men ibland stängs de inte av efter en mindre sväng. Kontrollera att riktningssvisarna har stängts av efter en sväng, annars kan de förvirra medtrafikanterna.

Om möjligt bör du blinka med bromsljusen innan du sänker hastigheten och när du väntar vid en korsning, för att varna trafikanter bakom dig.

Använd varningsljusen för att göra fordonet mer synligt när det behövs.

Du kan också använda signalhornet för att varna andra om din närvaro.

Ta inte för givet att andra trafikanter märker dina ljus, dina visare eller ditt signalhorn.

### **Döda vinkeln**

Försök undvika att köra inom en annan förarens döda vinkel. Placera dig så att förare framför dig kan se dig i backspegeln. I vissa fall, till exempel när du kör efter en lastbil eller buss, måste du hålla större avstånd till fordonet framför dig.

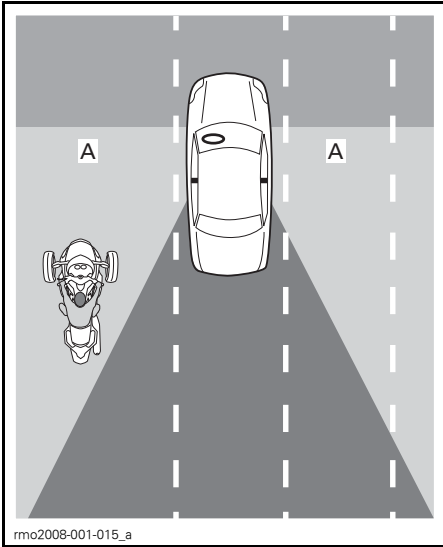

rmo2008-001-015\_a

A. Andra fordons döda vinklar

## Tid på dagen och vädret

I svagt ljus, till exempel på natten, i gryning eller skymning, eller vid dåligt väder, som regn eller dimma, kan ditt fordon vara svårare att se. Bländande ljus i gryningen och skymningen eller extra starkt solljus kan också göra det svårare för medtrafikanterna att se dig.

## Klädsel

Kläder med starka färger och reflektiva material kan hjälpa dig att synas bättre.

## Var försiktig även om andra förare ser dig

Även om andra trafikanter verkar ha sett dig kan de ändå köra på ett sätt som gör att du kan råka ut för en olycka. Kör defensivt och förlita dig inte på att andra trafikanter kör sina fordon säkert.

## Placering i körfältet

Normalt bör du placera dig mitt i körfältet när du kör Spyder roadster. På så sätt får framdäcken plats inom körfältets gränser. Det ger också ett säkert avstånd till fordon i andra körfält, minskar vinddraget från stora fordon och minskar risken att köras på av fordon

som byter körfält. Det håller också framhjulen på var sin sida om körfältets hala mittdel, vilket hjälper dig att behålla broms- och styrförmågan. Om du är van att köra bil, tänk på att du sitter mitt på Spyder roadster och inte på ena sidan. Perspektivet är därför anorlunda.

Du kan köra i den vänstra eller högra delen av körfältet för att undvika risker, hålla avstånd till andra fordon eller ta en kurva. Du kan också köra i den vänstra eller högra delen av körfältet för att få bättre sikt eller för att andra förare ska se dig. Eftersom du sitter mitt på Spyder roadster och på grund av fordonets bredd, kan det vara svårare att se igenom trafiken, även när du kör nära kanten av körfältet. Du kan behöva större avstånd mellan dig och fordon framför som är breda eller höga. Kör inte med ena hjulet utanför körfältet för att se bättre. För att förare framför dig ska kunna se dig måste du kunna se deras backspeglar. När du kör framför ett stort fordon kan det vara svårt för omkörande fordon att se dig om du inte ligger i den vänstra delen av körfältet.

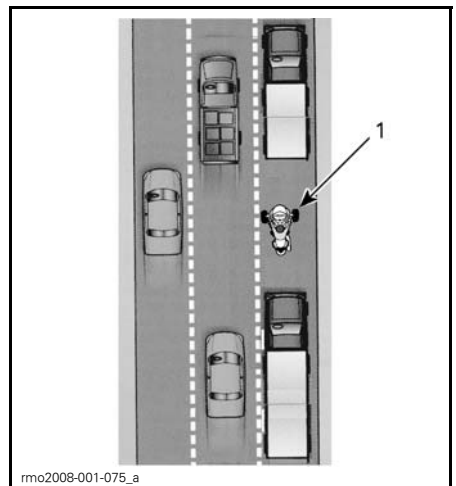

rmo2008-001-075\_a

1. Fordonet till vänster i körfältet

Eftersom Spyder roadster är bredare än en motorcykel är fordonets utrymme i körfältet mer begränsat. När du ligger i den vänstra eller högra delen av körfältet måste du se till att framhjulen inte hamnar utanför.

På flerfiliga vägar bör du välja det körfält som lämpar sig bäst för din hastighet i trafikrytmen och tänk också på att du måste ha god sikt och synas väl. Se även till att du har plats för undanmanövrar om det skulle bli nödvändigt (om du till exempel måste väja över i andra körfält eller ut på vägaren).

## Vanliga körsituationer

### Korsningar

Korsningar, inklusive mindre korsningar med avtagsvägar och infarter, medför ytterligare risk på grund av korsande trafik. Titta alltid efter trafik i alla riktningar: bakåt, framåt, till vänster och till höger.

När du stannar vid en korsning, stanna alltid mitt i körfältet, även om du ska svänga. Det kan göra att du syns bättre och hindra andra från att försöka köra runt och förbi dig. Titta efter fordon som närmar sig bakifrån. Blinka med bromsljusen när de närmar sig. Kör på ettans växel och var beredd på att flytta dig om du skulle bli tvungen för att undvika en krock.

### Byte av körfält och omkörning

Eftersom Spyder roadster är bredare än en motorcykel behöver du mer sidoutrymme när du kör om. Kom också ihåg att fordonet syns sämre än en bil, så det är särskilt viktigt att signalera i god tid innan du byter körfält och att kontrollera backspeglar och döda vinkeln. Kom ihåg att stänga av riktningsvisarna när du har bytt körfält. Styret vrids inte tillräckligt mycket vid byte av körfält för att de ska stängas av automatiskt.

Kör aldrig mitt emellan två körfält (på mittlinjen). Fordonet är för brett för det.

Kör aldrig ut på vägaren för att köra om. Om ett av hjulen hamnar utanför vägbanan kan du förlora kontrollen över fordonet.

### Svängar

Kom ihåg att sakta ned, titta och styra vid svängar.

- **Sakta ned:** Sakta ned innan du svänger genom att släppa på gasen, bromsa och/eller växla till en lägre växel. Börja svänga i en hastighet som du kan hålla genom hela svängningen.

Trots att Spyder roadster har bättre bromskapacitet vid svängar än en motorcykel, är det ändå viktigt att sakta ned inför en sväng eller kurva, så att du inte bromsar under svängningen. Både inbromsning och svängar kräver drivkraft. Ju mer drivkraft du använder för att bromsa, desto mindre blir det över för den samtidigt svängningen.

Om du svänger eller tar en kurva för snabbt, kan du märka att det inre framhjulet lyfts från marken och känna och höra hur VSS-systemet minskar drivkraften. Trots att VSS kan hjälpa dig att behålla kontrollen riskerar du ändå att sladda eller välta om du tar en kurva för snabbt och för snävt.

- **Titta:** Titta igenom hela svängen och fixera inte blicken. Utvärdera svängen i förväg, så fort som möjligt — vägytan, hur snäv kurvan är och trafikförhållandena i allmänhet — så att du har tid att fatta beslut om hastighet och kurs. Du kan ofta få en bra bild av svängen i förväg genom att vända huvudet i svängens riktning.
- **Styr:** Styr fordonet genom att vrida styret i den riktning du ska svänga. Spyder roadster är inte som en motorcykel, så du ska inte motstyra, och fordonet lutar inte i svängar. Tänk på sidokraften som uppkommer när du svänger. Du måste kanske skifta kroppsvikten mot kurvans insida för att kunna sitta bekvämt. Du måste använda mer kraft för att vrida styret på det här fordonet än på en motorcykel.

### SM5-modell

Om du växlar medan du svänger, var försiktig så att du inte släpper kopplingen för snabbt. Medan du släpper kopplingen, anpassa gasen efter motorvarvtalet och fordonets hastighet för en jämn växling. Om du släpper kopplingen för snabbt eller gasar för mycket, kan bakhjulet förlora väggreppet och börja sladda, och du kan förlora kontrollen över fordonet. Drivkraftstyrningssystemet (TCS) upptäcker början till hjulspinn och minskar drivkraften på bakhjulet. Detta ingripande är avsett att låta bakhjulet återfå väggreppet så att föraren kan korrigera oönskad överstyrning för att hålla fordonet inom den avsedda svängraden.

### Kurvor

Eftersom Spyder roadster är smalare än en bil kan du flytta dig åt sidan i körfältet i kurvor för att göra kursen rakare. Spyder roadster är dock bredare än en motorcykel, så det finns mindre utrymme för rörelse åt sidorna och du måste noga se till att framhjulen inte hamnar utanför körfältet.

För normala kurvor är den bästa kursen utsida, insida, utsida.

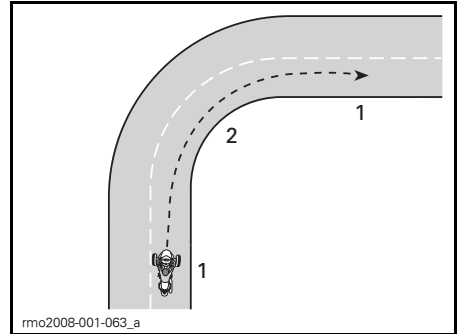

### KURS VID EN NORMAL KURVA

1. Utsida
2. Insida (mitt i kurvan)

### Backar

Välj lämplig växel för lutningen. Vid uppförskörning kan en lägre växel hjälpa till att behålla drivkraften. Vid nedförföring kan en lägre växel ge tillräcklig motorbromsning för kontroll av hastigheten.

### SM5-modell

Om du vill starta i uppförbacke, håll fordonet på plats med bromsen tills du flyttar in kopplingen i friktionsområdet. Släpp sedan försiktigt bromsen medan du släpper kopplingen och gasar.

### SE5-modell

Vid stillastående kan SE5-modellen komma i rörelse oavsett vilket växel-läge som är valt. Centrifugalkopplingen i SE5-modellen kopplar alltid ifrån när fordonet stannas vilket medför att transmissionen inte kommer att hålla fordonet stillastående. Håll broms-pedalen nedtryckt när du stannat i en backe. För att starta i en backe håller du broms-pedalen nedtryckt samtidigt som du ökar gaspådraget. Släpp upp broms-pedalen när du känner att kopplingen greppar (vid ca 1.800 RPM).

## Mörkerkörning

Förutom att använda belysning och signaler för att synas, fundera även på hur bra du själv ser i mörker. Använd helljuset när det är lämpligt. Kör inte så fort att du inte ser lika långt framåt som din bromssträcka är. Även andra fordons strålkastare kan hjälpa dig att se vägen framför dig.

Använd inte tonade eller färgade glasönglas vid mörkerkörning och kontrollera speciellt att visiret inte har repor eller fläckar.

## Körning i grupp

Kör en och en efter varandra på rad. Kör aldrig bredvid varandra i samma körfält, inte ens med en motorcykel.

När du kör med motorcyklar, håll lämpligt avstånd till framförvarande motorcykel, även om den kör på ena sidan av körfältet. I kurvor, försök inte köra samma väg som motorcyklarna. Motorcyklar kan köra närmare körfältets kanter i en kurva — om du tar samma väg kan framhjulet hamna utanför körfältet. Motorcyklar kan ofta ta kurvor i högre hastighet än Spyder roadster. Försök inte hålla samma hastighet.

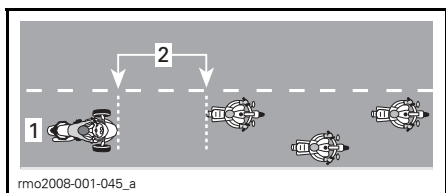

### PLACERING VID KÖRNING I GRUPP

1. Körfältets mitt
2. Avstånd på 2 sekunder

Speciellt på kurviga vägar kan Spyder roadster-förare bli fortare trötta än mc-förare. Pressa dig inte för att hänga med motorcyklarna. Stanna om du är trött.

## Väglag och risker

### Is, snö och slask

Kör inte på is, snö eller slask. Även med VSS räcker inte väggreppet till för att behålla kontrollen på sådana hala underlag. Spyder roadster har större tendens än en bil att förlora väggreppet vid halt väglag.

### Sand, grus och obelagda vägar

Var extra försiktig på sand, grus och obelagda vägar och sänk hastigheten, särskilt i kurvor. Den här typen av underlag ger sämre väggrepp än belagda vägar och risken finns att du förlorar kontrollen över fordonet, trots VSS.

### Våt asfalt och vattensamlingar

Vanligtvis har fordonet tillräckligt väggrepp för att behålla kontrollen på vägbeläggning som är fuktig eller våt, så länge det inte finns en hel vattenyta ovanpå beläggningen (som en stor pöl eller rinnande vatten på vägen). Precis som andra fordon kan Spyder roadster vattenplana om du kör för snabbt på vatten som har samlats på vägen, men vattenplaning inträffar vid lägre hastigheter än med de flesta bilar och motorcyklar. Risken för vattenplaning är större i djupare vatten. Bedöm djupet i en vattensamling genom att titta på stänk och spray från andra fordon som kör igenom.

När vattenplaning inträffar flyter ett eller flera hjul ovanpå vattnet och förlorar därmed kontakten med vägytan. Om det inträffar med bakhjulet kan du känna att det glider åt sidan. Vattenplanande hjul har inte tillräckligt väggrepp för styrning av fordonet. Du kan förlora kontrollen över fordonet och sladda runt, och VSS kan då inte hjälpa dig att behålla kontrollen.

Undvik stora vattensamlingar och rinnande vatten, och sänk hastigheten eller kör av vägen vid kraftigt regn. Om



du måste köra igenom en vattensamling, sänk hastigheten så mycket som möjligt innan du når den.

När du har kört igenom vatten ska du testa bromsarna. Bromsa flera gånger om det behövs så att friktionen torkar bromsbeläggning.

Väl underhållna däck minskar risken för vattenplaning. Behåll alltid rekommenderat däcktryck:

KALLT DÄCKTRYCK	
Framdäck	103 kPa ± 14 kPa
Bakdäck	193 kPa ± 14 kPa

**OBSERVERA:** Tryckskillnaden mellan det vänstra och högra sidodäcket bör inte överskrida 3,4 kPa.

Minska risken för vattenplaning genom att omgående byta ut däck vars slitagevarnare framträder.

Körfältets mitt kan vara speciellt halt under ett regnväders första minuter, eftersom olja och smuts blandas med vatten. Efter mycket regn kan vatten samlas i spår på en nött vägbeläggning. Undvik båda dessa typer av områden med dåligt väggrepp. Om möjligt, se alltid till att framdäcken kör på underlag med det bästa möjliga väggreppet.

### Terränganvändning

Använd inte Spyder roadster i terräng. Fordonet klarar inte de ojämna, kuperade underlag med dåligt väggrepp som kännetecknar terrängkörning. Du kan lätt fastna, förlora kontrollen över fordonet eller välta. På vissa platser kan det dessutom vara olagligt att använda fordonet i terräng.

### Föremål, håll och gupp

Om möjligt, försök alltid undvika att köra över föremål, håll och gupp. Om du måste köra över dem ska du sänka hastigheten så mycket det går innan, och sedan släppa bromsen när du kör över. För bredare föremål eller gupp, närma dig rakt framifrån om möjligt, så

att båda framhjulen kör över det samtidigt. Vid körning över ett föremål, ett gupp eller ett håll med båda framhjulen ska föraren och passageraren resa sig en aning på fotstöden så att benen tar upp stöten. Var beredd när bakhjulet kör över föremålet, guppet eller hålet. Smalare föremål, gupp eller håll är det bättre att köra över med bakhjulet. Om du kör över dem med ett framhjul, håll ett fast grepp om styret, var försiktig så att du inte gasar av misstag och var beredd på att korrigera kursen vid behov.

Om du kör på ett tillräckligt stort föremål, gupp eller håll kan stöten få fordonet att slå uppåt, förare och passagerare kan kastas av och du kan förlora styrförmågan, sladda okontrollerat eller välta.

Om du inte hinner stanna i tid för att undvika ett föremål kan du försöka med en undanmanöver. Du kan väja och bromsa samtidigt vid behov.

Om det finns ett större djur på vägen, till exempel ett rådjur, är det bästa att försöka stanna innan du når fram och vänta tills djuret avlägsnar sig eller att köra förbi ytterst långsamt. Om en hund springer efter dig är en god strategi att försöka sänka hastigheten och växla ned när hunden närmar sig och sedan accelerera när hunden nästan hunnit ikapp.

### Nödsituationer på vägen

Ett fel på fordonet eller en oväntad situation kan inträffa när som helst när du kör. Ett väl underhållet fordonet kan hjälpa till att minska risken för fel, men du bör ändå alltid vara beredd på nödsituationer.

- Förvara alltid Instruktionsboken och verktygssetsen i fordonet.

- Följ dessa säkerhetsråd när du måste stanna på vägen:
  - Om vägen har en vägren med beläggning, signalera din avsikt att köra av körbanan, kör av i en hastighet som ligger nära trafikrytmen, sakta ned och stanna.
  - Om vägrenen saknar beläggning, signalera högersväng och sakta ned till säker hastighet innan du kör av den belagda körbanan.
  - Tänd varningsljusen så att du syns bättre.
- Om du har en mobil eller något annat batteridrivet kommunikationsmedel, se till att det är fulladdat innan du ska köra långt.
- Vid en eventuell krock rekommenderar BRP bestämt att du låter bärga fordonet (se underavsnittet *TRANSPORT AV FORDONET*) till närmaste Can-Am roadster-återförsäljare så att fordonet kan genomgå en grundlig säkerhetskontroll innan det används igen.
- Fyll i BRP:s olycks-/incidentrapport.

## Trasiga däck

Om du plötsligt får punktering eller ett däck går sönder, ta ett fast tag om styret, sänk hastigheten gradvis och styr försiktigt till en säker plats att stanna på. Undvik kraftig inbromsning, växling och snabba styrrörelser. Om ett av framdäcken går sönder kan fordonet tendera att dra åt det trasiga däckets håll, så du måste hålla i styret ordentligt och hålla kursen. Se avsnittet *MINDRE REPARATIONER* för anvisningar om däckreparation.

# KÖRA MED PASSAGERARE, LAST ELLER SLÄPVAGN

## Maxvikt

Överskrid inte maxvikten för förare och last.

MAXVIKT	
Fordonets lastkapacitet (inklusive förare, passagerare, last och extra tillbehör)	208 kg
Främre förvaringsutrymme	16 kg

Att överbelasta fordonet:

- Gör det svårare att accelerera, bromsa och svänga.
- Minskar VSS-systemets effektivitet.
- Ökar risken att välta om vikten är placerad högt upp eller baktill på fordonet.
- Minskar markfrigången, vilket ökar risken att köra på låga hinder eller slå i ojämna vägytor.
- Ökar risken för punktering.

## Körning med extra last

Om du kör med en passagerare eller tung last påverkas fordonets vägenskaper på grund av vikten och den annorlunda viktfördelningen.

1. Du kan inte accelerera lika snabbt. Du behöver mer tid och utrymme för omkörning.
2. Du kan inte stanna lika snabbt. Håll ett större avstånd till fordonet framför dig, minst tre sekunder. Håll ännu större avstånd vid sämre körförhållanden (t.ex. vid dålig sikt eller en ojämn vägyta).
3. Du kan inte ta lika snäva kurvor och inte i lika hög hastighet. Sänk hastigheten mer än vanligt innan du svänger och undvik snäva kurvor.
4. Spyder roadster kan bli mindre stabil. Det är större risk att du välter eller rullar runt vid en extrem manöver om vikten är högre upp eller längre bak på fordonet (till exempel om du har en passagerare).

## Passagerare

Spyder roadster är gjord för endast en passagerare, som sitter bakom föraren. Ta aldrig flera passagerare.

Ta inte med någon passagerare förrän du har tillräcklig erfarenhet av att köra ensam under olika förhållanden och kan hantera fordonet utan svårighet.

Passageraren måste vara pigg, nykter, kunna nå passagerarens fotstöd och handtag, hålla balansen, hålla i sig vid plötsliga manövrar och inte störa föraren.

Se till att även passageraren har rätt skyddsklädsel. Passageraren måste ha all skyddsklädsel som rekommenderas för föraren, särskilt en hjälm. En hjälm som skyddar hela ansiktet rekommenderas. Vid ett plötsligt stopp kan passagerarens ansikte stöta emot baksidan av förarens hjälm.

Vänta med bromsarna inkopplade och växeln i Neutral tills passageraren har rätt körställning.

Instruera passageraren innan du börjar köra. Se till att passageraren följer dessa regler:

1. Behåll rätt körställning hela tiden. Håll alltid i passagerarhandtagen och ha alltid fötterna på fotstöden, även med ryggstödstillbehöret. Passagerarfotstödens höjd kan justeras. Se *JUSTERING AV PASSAGERARFOTSTOD*. Passageraren får inte hålla i sig i föraren, eftersom föraren kanske inte klarar de sidokrafter som föraren och passageraren genererar tillsammans. Olika grepp om handtagen kan vara bekvämare för olika manövrar. (Det kan t.ex. vara bra att hålla en hand i det främre hörnet och en hand i det motsatta hörnet vid svängar och båda händerna längre bak i andra situationer.)

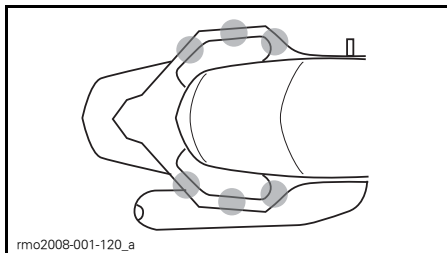

#### OLIKA GREPP OM HANDTAGEN

- Om parkeringsbromsen kopplas in medan fordonet är i rörelse kan det leda till en olycka.
- Kom inte i närheten av avgasröret, bakhjulet eller drivremmen.
- Försök att inte vrida eller luta dig, utom för att hålla balansen i svängar. En passagerare som har fel körställning löper större risk att falla av vid en oväntad manöver.
- Håll uppsikt över vägen och reagera på trafikförhållandena. Luta dig i kurvor om det behövs för att stå emot eventuella sidokrafter. När fordonet kör över ett föremål, håll eller gupp ska du resa dig en aning från sätet, men undvik att låsa armbågarna.

Undvik plötsliga accelerationer, inbromsningar och svängar, speciellt med en ovan passagerare. Plötsliga, oväntade manövrar kan få passageraren att falla av.

## Bagageförvaring

Du kan förvara bagage i det främre förvaringsutrymmet. Förvara inte bagage eller last någon annanstans, såvida fordonet inte är utrustat med godkända tillbehör från BRP.

### Främre förvaringsutrymme

Det främre förvaringsutrymmet har plats för lättare bagage, till exempel två hjälmar. Förvara inte mer än 16 kg i det främre förvaringsutrymmet även om det finns plats. Förvara aldrig brandfarliga föremål, som bränsle, i det främre förvaringsutrymmet. Ett innerfoder för det främre förvaringsutrymmet finns

som tillbehör. I det främre förvaringsutrymmet finns ett speciellt utrymme för denna Instruktionsbok och en verktygsats.

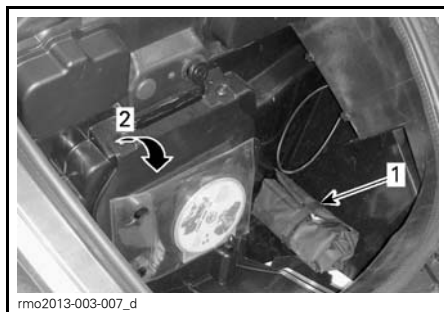

- Verktygsats
- Instruktionsboken

Kontrollera att det främre förvaringsutrymmet är säkert spärrat innan du kör.

## Släpvagnskörning

ST-serien är konstruerad för att kunna dra BRP:s tillvalssläp (med BRP:s tillvalsdraganordning).

VSS (fordonsstabiliseringssystemet) i roadster ST-serien inbegriper ett körprogram, som medger körning med ett BRP-släp samtidigt som fordonets stabilitet bibehålls.

Använd endast ett BRP-släp som tagits fram specifikt för Roadster ST-serien eller ett annat likvärdigt släp som godkänns av BRP. Detta är viktigt för att säkerställa släpvagnens och fordonets stabilitet vid normal användning samt att de inte har en negativ inverkan på stabiliseringssystemet.

**ANMÄRKNING** Används en släpvagnskabel som inte är godkänd kan fordonets elsystem skadas eller upphöra att fungera.

**⚠ VARNING**

Används en släpvagns som inte är godkänd kan fordonet skadas eller så kan det hindra fordonets stabiliseringssystem från att fungera normalt. Vi avråder från att använda farthållaren vid körning med släpvagn.

Körning med släpvagn innebär ökad vikt och förändrad viktfördelning vilket har en inverkan på fordonets vägegenskaper.

- Du behöver mer tid och utrymme för omkörning.
- Förbered dig på längre bromssträckor.
- Utöka avståndet till framförvarande fordon.
- Sänk hastigheten och sakta ner mer än vanligt innan du svänger och undvik snäva kurvor.
- Risken att välta eller slå runt är större vid extrema manövrar.

Sidovind och vindturbulens vid omkörningar kan rycka tag i fordonet och få släpvagnen att kränga. För att minimera detta håller du en jämn hastighet och undviker snabba korrigerande styrutslag och hastiga inbromsningar.

Sänk hastigheten i god tid före en kurva.

Ta ut svängarna vid kurvtagning. Att svänga med släpvagn kräver mer plats.

Försök vara förutseende och planera din körning för att undvika att behöva backa med släpvagn.

Kör alltid långsamt vid backning. Be om möjligt någon att vägleda dig. Öva på ett större område utan hinder så snart det ges tillfälle. Se avsnittet **KÖRKUNSKAPER OCH KÖRÖVNINGAR**.

Om det är möjligt bör du undvika kraftig väjning, ryckiga svängar, snäva och abrupta styrutslag och kraftiga inbromsningar. Detta kan få släpvagnen att

utföra en fällknivsmanöver eller att slå runt. Det är lättare att förlora kontrollen över en tom släpvagn. Vid acceleration är det normalt att växla vid ett högre varvtal än normalt för att undvika att belasta motorn i onödan genom segdragning.

**ANMÄRKNING** Undvik bakhjulsspinn. Stenar och grus kan kastas mot släpvagnen och skada den.

**Släpvagnsläge (endast SE-5-modeller)**

Vid körning med släpvagn måste släpvagnsläget aktiveras för att växlingarna ska anpassas.

**ANMÄRKNING** Om släpvagnsläget inte aktiveras vid körning med släp, kan motorkomponenter skadas.

Släpvagnsläget kan ställas in med en av följande metoder:

**Aktivering av släpvagnsläget när fordonet är stillastående**

Tryck upprepade gånger på MO-DE-knappen (Format) på RECC (Roadster Electronic Command Center) för att välja Preferensdisplayen. Se **RECC (ROADSTER ELECTRONIC COMMAND CENTER)** i underavsnittet **SEKUNDÄRA REGLAGE**.

Välj alternativet SLÄP och sedan W/TRAILER (Med släpvagn).

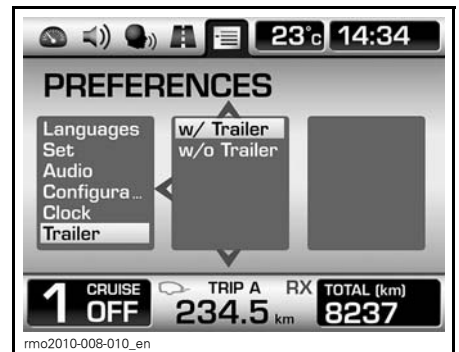

**Aktivering av släpvagnsläget när fordonet färdas fortare än 5 km/h**

Tryck upprepade gånger på MO-DE-knappen på RECC (Roadster Electronic Command Center) för att välja Preferensdisplayen. Se RECC (ROADSTER ELECTRONIC COMMAND CENTER) i underavsnittet SEKUNDÄRA REGLAGE.

Välj ikonen som visas genom att föra markörrektangeln över ikonen.

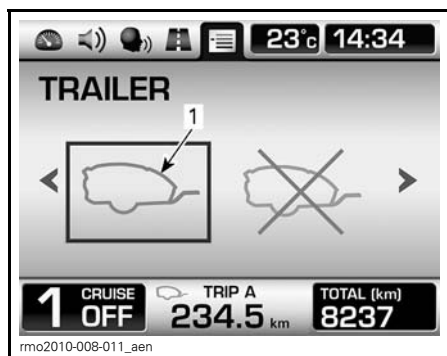

1. Ikon för att välja släpvagnsläge

### Avbryta släpvagnsläget

Avbryt släpvagnsläget då du kör utan släpvagn för att erhålla optimala växlingar. Fortsätt på samma sätt som i RECC (ROADSTER ELECTRONIC COMMAND CENTER) i underavsnittet SEKUNDÄRA REGLAGE men använd nedanstående alternativ.



NÄR FORDONET ÄR STILLASTÄNDE

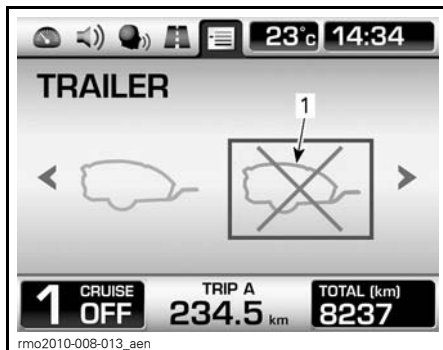

NÄR FORDONET ÄR I RÖRELSE

1. Ikon för att avbryta släpvagnsläge

### Särskild information om backar

Undvik om möjligt att stanna i uppförslut.

Vid start i uppförslut från stillastående krävs det mer slirning med kopplingen för att förhindra motorstopp.

Vid körning i uppförslut krävs det mer regelbunden nedväxling för att få tillräckligt med motoreffekt för att undvika hastighetsvariationer.

Utnyttja motorbromsen vid körning i nedförslut genom att växla ned en eller två växlar för att sakta ner fordonet istället för att kontinuerligt ansätta bromsarna. Det krävs en längre sträcka för att sakta ner eller stanna.

### Lastkapacitet

**⚠ VARNING**

Placera aldrig last på släpvagnens kåpa eftersom det ökar risken för rundslagning. All last måste placeras och säkras inuti släpvagnen.

Lastbegränsningar för lämplig draganordning måste iakttas.

SLÄPVAGNSSPECIFIKATIONER	
Maximalt kultryck	18 kg
Maximal dragvikt (släpvagn + last)	180 kg

**OBSERVERA:** För information om maximal lastvikt som släpvagnen kan bära, se *ANVÄNDARHANDBOK FÖR ROADSTER SLÄPVAGN RT-622*.

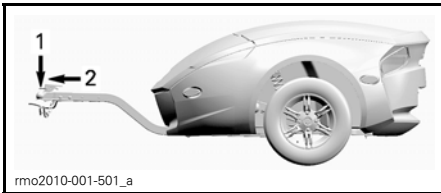

1. 18 kg
2. 180 kg

Kultrycket är när släpvagnen är lastad. En våg kan användas för att mäta den vikt som dragstangen anbringar på dragkulan då släpvagnen inte är kopplad till fordonet. Placera lasten i släpvagnens främre del om släpvagnen inte kommer att lastas full. När eller om kultryckets vikt uppnås placeras resterande last längst bak i släpvagnen. Viktfördelningen i släpvagnen påverkar kultrycket. Omfördela lasten på släpvagnen för att uppnå specificerat kultryck. För högt kultryck försämrar fordonets styregenskaper. För litet kultryck kan medföra att släpvagnen blir instabil och börjar kränga.

## **⚠ VARNING**

Överskrids den maximala dragvikten, kan det få allvarliga konsekvenser avseende fordonets köregenskaper och prestanda. Fordonets köregenskaper, stabilitet, acceleration och bromssträcka påverkas vid släpvagnskörning. Det är viktigt att bagaget lastas och fördelas rätt. Överlasta, dra eller bär aldrig last på ett olämpligt eller felaktigt sätt. Se alltid till att lasten är säkert fastspänd och korrekt fördelad på släpvagnen innan du använder fordonet. Säkra alltid lasten så lågt som möjligt på släpvagnen för att undvika riskerna med en för hög tyngdpunkt. Underlåtenhet att följa dessa rekommendationer kan ha en avsevärt negativ inverkan på fordonets köregenskaper som i värsta fall kan leda till att kontrollen över fordonet förloras.

**ANMÄRKNING** Överskrids den maximala dragvikten kan både fordon och släpvagn skadas. Undvik att transportera tunga föremål med vassa kanter som kan skada släpvagnen. Placera lasten på sådant sätt att den inte kan förskjutas under färd.

### **Draganordning**

Använd endast en draganordning från BRP eller en likvärdig som godkänts av BRP. Draganordningen från BRP passas in mot fordonets svingarm och bultas fast mot hjulaxeln.

**ANMÄRKNING** Användning av en icke godkänd draganordning kan medföra att svingarmen förstörs.

## **⚠ VARNING**

Montera alltid en ny saxsprint för att låsa hjulaxelmuttern om draganordningen demonteras från fordonet.

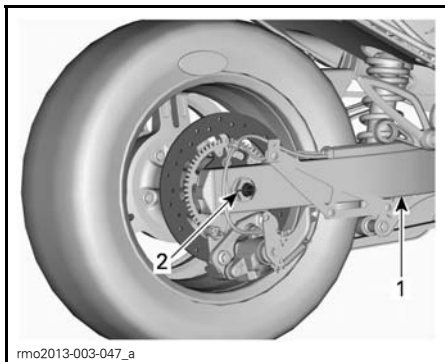

FÖR TYDLIGHETENS SKULL HAR HJULAXELKÅPA OCH LJUDDÄMPARE AVLÄGSNATS FRÅN ILLUSTRATIONEN.

1. Svingarm
2. Ny saxsprint här

## Säkerhetsvagnar

Koppla alltid säkerhetsvagnar vid körning med släpvagn. Se till att de är ordentligt säkrade mot släpvagnen och draganordningen och att de korsas under dragkulan. Lämna tillräckligt med vajerlängd så att det går att svänga obehindrat med släpvagnen. Kontrollera att kedjorna inte släpar i marken när släpvagnen är i en rät linje med fordonet.



# TESTA DINA KUNSKAPER

Nedan följer exempel på kunskaper som du bör ha inhämtat genom att läsa den här boken. Frågorna omfattar inte all viktig information men bör generellt visa ifall du förstår fordonet och hur det fungerar.

Se SVAR på sidan efter Frågor.

## Frågor

1. Om du måste stanna snabbt trycker du ned bromspedalen och aktiverar parkeringsbromsen.

Sant Falskt

2. Förinspektionen bör utföras en gång i veckan.

Sant Falskt

3. VSS gör att du kan använda fordonet i alla slags väder.

Sant Falskt

4. Vid byte av däck bör du endast använda av BRP godkända däck från en auktoriserad Can-Am roadster-återförsäljare.

Sant Falskt

5. Det är viktigt att passageraren är pigg och nykter.

Sant Falskt

6. Nämn sex skyddsplagg som kan minska risken för skador.

1) \_\_\_\_\_

2) \_\_\_\_\_

3) \_\_\_\_\_

4) \_\_\_\_\_

5) \_\_\_\_\_

6) \_\_\_\_\_

7. Skyddsklädsel är viktigt för att förebygga och minska skador, hjälpa dig att åka bekvämt och skydda mot väder och vind.

Sant Falskt

8. Vilket av följande reglage ingår inte bland fordonets reglage?

- a. Styre  
b. Gashandtag  
c. Främre bromsspak

9. Du bör använda halvljusen på dagtid för att synas extra väl.

Sant Falskt

10. Du bör normalt placera fordonet mitt i körfältet när du kör.

Sant Falskt

11. Till skillnad från med en vanlig motorcykel bör du ta för vana att bromsa och svänga samtidigt.

Sant Falskt

12. Under normala förhållanden bör avståndet till fordonet framför vara minst \_\_\_\_\_.

- a. 1 sekund  
b. 2 sekunder  
c. 3 sekunder

13. Förvara aldrig brandfarliga vätskor som till exempel bensin i det främre förvaringsutrymmet, även om de förvaras i godkända dunkar.

Sant Falskt

14. Ange 5 sätt du kan använda för att få andra förare att lägga märke till dig.

1) \_\_\_\_\_

2) \_\_\_\_\_

3) \_\_\_\_\_

4) \_\_\_\_\_

5) \_\_\_\_\_

15. När du bromsar på ytor med sämre väggrepp bör du pumpa med bromsen för att behålla kontrollen över fordonet.

Sant

Falskt

16. Fordonets maximala lastkapacitet inklusive förare, passagerare, last och tillbehör är 208 kg.

Sant

Falskt

17. Det är säkert att låta fordonet dra en släpvagn så länge den totala dragvikten inte överskrider 208 kg.

Sant

Falskt

18. Passageraren bör hålla i sig i föraren.

Sant

Falskt

19. Att köra Spyder roadster är lika säkert som att köra bil.

Sant

Falskt

20. ABS gör att du kan trycka ned bromspedalen hårt utan att bromsarna låser sig.

Sant

Falskt

**Svar**

1. **Falskt**  
Tryck bara ned bromspedalen om du vill stanna snabbt.
2. **Falskt**  
Förinspektionen ska utföras varje gång innan du kör.
3. **Falskt**  
Om det finns is, snö, slask eller tillräckligt med vatten på vägen för att orsaka vattenplaning kan VSS inte hjälpa dig att behålla kontrollen över fordonet.
4. **Sant**
5. **Sant**
6.
  - 1) Hjälms
  - 2) Skydd för ögon och ansikte
  - 3) Långärmad jacka
  - 4) Handskar
  - 5) Långbyxor
  - 6) Skodon med slutet tåutrymme som helst når över vristen.
7. **Sant**
8. **c. Främre bromsspak**  
Fordonet har inte någon främre bromsspak.
9. **Falskt**  
Du bör använda helljus på dagtid.
10. **Sant**
11. **Falskt**  
Du kan bromsa och svänga samtidigt om du måste, men i allmänhet är det bättre att bromsa innan du svänger.
12. **b. 2 sekunder**  
Under normala förhållanden bör avståndet till fordonet framför vara minst två sekunder.
13. **Sant**
14.
  - 1) Kontrollera att lyktor och reflektorer är rena.
  - 2) Använd helljus när det är möjligt.
  - 3) Använd riktningsvisarna.
  - 4) Blinka med bromsljusen innan du sänker hastigheten.
  - 5) Använd varningsljusen vid behov.
  - 6) Använd signalhornet för att varna andra om din närvaro.
  - 7) Undvik att köra i döda vinkeln.
  - 8) Bär starka färger och reflektiva plagg.
15. **Falskt**  
Du ska trycka ned bromspedalen och hålla den nedtryckt, inte pumpa. Fordonet är utrustat med ABS, vilket hindrar hjulen från att låsa sig.
16. **Sant**
17. **Sant**  
Du kan dra en släpvagn med fordonet så länge alla rekommendationer noga följs.
18. **Falskt**  
Passageraren bör alltid hålla i handtagen.
19. **Falskt**  
I en bil eller lastbil finns ett skydd på grund av fordonets konstruktion. Dessutom skyddas föraren och passagerarna av bilbälten. Att köra Spyder roadster innebär mycket större risk än att köra bil och har mer gemensamt med risken för skador vid motorcykelkörning.

20. Sant

# SÄKERHETSINFORMATION PÅ FORDONET

Detta fordon levereras med en hängetikett och dekaler med viktig säkerhetsinformation.

Alla som kör det här fordonet ska ha läst och förstått informationen på fordonet innan de kör.

## Hängetikett

### VARNING

**Spyder roadster är en speciell typ av fordon som kräver speciella färdigheter och kunskaper. Lär dig på vilket sätt Spyder roadster är speciell.**

Läs instruktionsboken (finns i det främre förvaringsutrymmet) och titta på säkerhetsvideon.

**Gå** en förarkurs (om en sådan finns tillgänglig), **öva**, lär känna reglagen och att du har körkort med rätt behörighet.

**Läs** Säkerhetskortet innan du kör.

#### **Bär alltid hjälm och lämplig klädsel.**

På denna typ av fordon är föraren och passageraren utsatt för större risker på vägen än i en bil. Även skickliga förare kan bli påkörda av andra trafikanter eller förlora kontrollen över fordonet. Fordonet utgör inget skydd vid en olycka.

#### **Manövreringsbegränsningar och vägförhållanden.**

Trots antisladdsystemet VSS kan du ändå förlora kontrollen, välta eller falla av om du överskrider fordonets begränsningar. Lär dig begränsningarna vid olika vägförhållanden. Undvik is, snö och terrängkörning. Undvik vatten pölar och vatten samlingar. Denna typ av fordon kan råka ut för vattenplaning och kan även få sladd på sand, grus och obelagda vägar. Om du råkar ut för sådana vägförhållanden, sänk hastigheten.

Denna hängetikett får endast avlägsnas av kunden.

704901792

704901792

## Säkerhetskortet

Säkerhetskortet finns högst upp i instrumentgruppen. Dra ut det och läs det. Kom ihåg att sätta in det igen innan du kör.

Använd säkerhetskortet till att repetera viktig information och instruera nya förare och passagerare i hur de ska använda fordonet. På säkerhetskortet finns också information som kan behövas ofta, som däcktryck, maxvikt och en checklista för förinspektion.

**OBSERVERA:** Nedanstående illustration i denna Instruktionsbok är endast en allmän representation. Din modell kan se annorlunda ut.

**⚠ VARNING**

**Spyder roadster är en speciell typ av fordon som kräver speciella färdigheter och kunskaper.**

Lär dig på vilket sätt **Spyder roadster är speciell**. Läs Instruktionsboken (placerad i det främre förvaringsutrymme) och titta på säkerhetsvideon.

**Gå en förkurs** (om en sådan finns tillgänglig), öva, lär känna reglagen och kontrollera att du har eller införskaffar lämplig körkortsbekräftelse. **Utför** följande före varje körtillfälle.

<p><b>Kontrollera rådande vägförhållanden</b></p> <p>Trots antisladdsystemet VSS (Vehicle Stability System) kan du förlora kontrollen över fordonet, välla eller falla av om du överskrider fordonets begränsningar.</p> <p>Lär dig fordonets begränsningar för olika vägförhållanden.</p> <ul style="list-style-type: none"> <li>• Undvik körning på is och snö samt i terräng.</li> <li>• Undvik vattensamlingar och vattendrag. Denna typ av fordon kan råka ut för vattenplaning och även sladda på sand, grus och obelagda vägar. Sänk hastigheten om du tvingas passera sådana vägförhållanden.</li> </ul> <p><b>Bär hjälm och skyddsutrustning.</b></p> <p>Med denna typ av fordon är föraren mer utsatt för trafikförare än i en bil. Även skickliga förare kan köras på av andra fordon eller förlora kontrollen över fordonet. Detta fordon erbjuder inget aktivt kollisionsskydd.</p> <p><b>Ge passageraren följande instruktioner.</b></p> <ul style="list-style-type: none"> <li>• Håll alltid ett stadigt grepp om passagerarhandtagen och håll fötterna på fotstöden.</li> <li>• Observera framförvarande vägstråcka. Luta inåt i kurvor. Ta spjån inför gupp.</li> </ul>	<p><b>Tänk alltid på följande:</b></p> <ul style="list-style-type: none"> <li>• <b>Bromsa</b> med bromspedalen. • Sänk hastigheten vid körning med släp. • Innan du tittar på digitaldisplayen ska du försäkra dig om att det är säkert och att omgivningen är fri från hinder och andra trafikförare.</li> <li>• <b>Vrid styret</b> i kurvans riktning, molstyr inte.</li> <li>• <b>Håll alla hjulen</b> i ditt körfält, kör alltid efter varandra och inte mellan körfält.</li> </ul> <p><b>Förinspektion:</b></p> <ul style="list-style-type: none"> <li>✓ Följ och däck (skadefria, rekommenderat däcktryck fram <b>103 kPa (1,03 bar)</b>, bak <b>193 kPa (1,93 bar)</b>, mönster, hjulmuttrar) ✓ Drivrem (justerad, skadefria) ✓ Läckage (under fordonet) ✓ Strålkastare och reflektorer (rena, skadefria, fungerande) ✓ Bagage och spärrar (säkrade) ✓ Maxvikt 208 kg = förare/passagerare och last ✓ Speglar (rena och inställda) ✓ Instrumentgrupp (mätare, lampor, meddelanden) ✓ Bränslenivå ✓ Reglage (broms, gas, koppling, lös, styrning) ✓ Släp (om tillämpligt): BRP-godkänt, kopplat och säkrat till fordonet, belysning och reflektorer, däckens skick och tryck. Bagaget rätt lastat och säkrat samt paneler lästa.</li> </ul> <p style="text-align: right;"><b>CE</b> 704903530</p>
--	---

704903530A

## SÄKERHETSKORTET

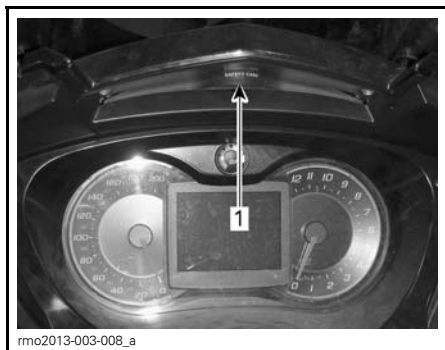

1. Säkerhetskortets plats



EXEMPEL - UTDRAGET SÄKERHETSKORT

## Säkerhetsdekal

Dessa dekaler är fästa på fordonet för förarens, passagerarens (2-UP) och omringståendes säkerhet

Nedanstående dekaler finns på fordonet och ska betraktas som permanenta delar av fordonet. Om de saknas eller är skadade kan de bytas utan extra kostnad. Kontakta en auktoriserad Can-Am roadster-återförsäljare.

**OBSERVERA:** Ifall det finns någon skillnad mellan säkerhetsdekalerna i denna Instruktionsbok och dekalerna på fordonet, gäller säkerhetsdekalerna på fordonet.

### Dekal 1

DÄCKINFORMATION		DETTA FORDON HAR SLANGLÖSA DÄCK	LÄS INSTRUKTIONSBOKEN	CE
DÄCKTRYCK KALLA DÄCK			MAXIMAL VIKTKAPACITET	
UPP TILL MAXIMAL VIKTKAPACITET		UPP TILL 90 KG LAST		208kg
FRAM 103 ± 14 kPa (1.03 ± 0.14 bar)	FRAM 103 ± 14 kPa (1.03 ± 0.14 bar)	BAK 193 ± 14 kPa (1.93 ± 0.14 bar)		
BAK 193 ± 14 kPa (1.93 ± 0.14 bar)	BAK 193 ± 14 kPa (1.93 ± 0.14 bar)			
DÄCKSTORLEK	DÄCKFABRIKAT:	FÄLGSTORLEK		 704903138A
FRAM: MC 165/55R15 55H	FRAM: KENDA KR31	FRAM: 381 X 127 mm		
BAK: MC 225/50R15 76H	BAK: KENDA KR21	BAK: 381 X 178 mm		

704903138A

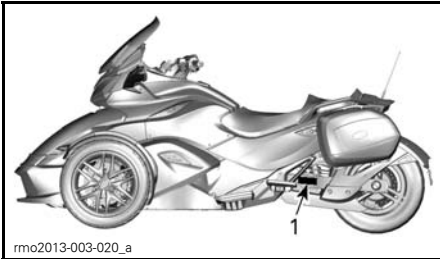

### EXEMPEL

1. Placering av dekal 1

## Dekal 2

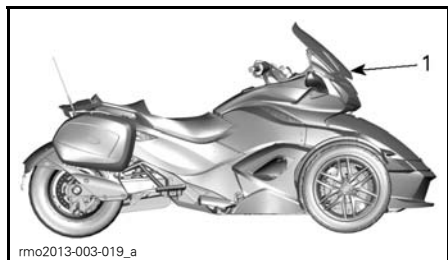

1. Placering av dekal 2

## Dekal 3

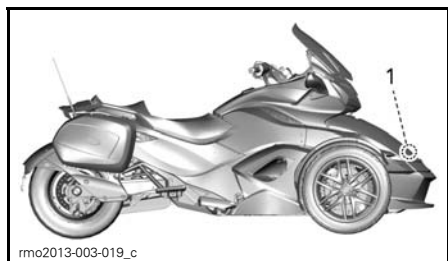

1. Dekal 3 är placerad i det främre förvaringsutrymmet

## Dekal 4



704903117A

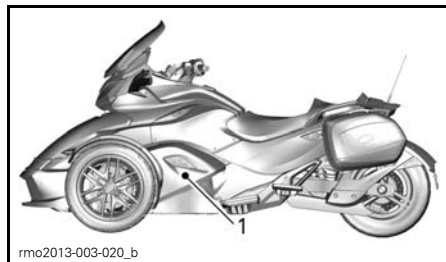

1. Dekal 4 är placerad på oljetanken innanför den vänstra sidopanelen



## Dekal 5



rmo2008-003-003

## KYLVÄTSKEBEHÅLLARENS LOCK



rmo2013-003-027\_a

1. Dekal 5 är placerad under servicepanelen

## Dekal 6



704903119

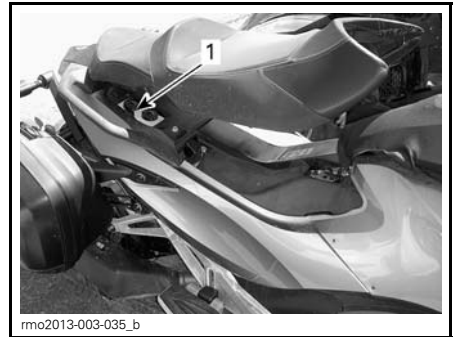

rmo2013-003-035\_b

1. Dekal 6 är placerad under sätet



# ***FÖRINSPEKTION***

# CHECKLISTA FÖR FÖRINSPEKTION

## VARNING

Gör en förinspektion varje gång innan du kör, för att upptäcka eventuella problem som kan uppstå när fordonet används. Förinspektionen kan hjälpa dig att se slitage och småproblem innan de växer till stora problem. Rätta till problem som du upptäcker eftersom det kan minska risken för haveri eller olyckor. Kontakta en auktoriserad Can-Am roadster-återförsäljare vid behov.

En checklista för förinspektionen finns på säkerhetskortet.

### Inspektera följande:

- **Däck:** Titta efter skador, fel däcktryck och för stort slitage. Se underavsnittet *UNDERHÅLLSPROCEDURER*.
- **Hjul och hjulmuttrar:** Titta efter skador. Vrid på varje framhjulsmutter för hand för att se att de inte är lösa. Se till att bakhjulsaxelns mutter sitter på plats.
- **Drivrem:** Titta efter slitage, brott, hål och saknade kuggar. Kontrollera justeringen. Se underavsnittet *UNDERHÅLLSPROCEDURER* för ytterligare information.
- **Läckage:** Titta under fordonet för att se eventuella läckage.
- **Luckan till det främre förvaringsutrymmet:** Dra i den för att kontrollera att den är säkert spärrad.
- Kontrollera att sätet är säkert spärrat.
- **Speglar:** Rengör och ställ in (se *SPEGLAR* i underavsnittet *UTRUSTNING*).
- **Bromspedal:** Tryck ned den: ett fast motstånd ska kännas. Pedalen måste gå tillbaka helt när du lyfter foten.

- **Gasreglage:** Vrid på det flera gånger. Se till att det fungerar obehindrat och går tillbaka till tomgångsläge när du släpper.
- **Kopplingshandtag (SM5-modell):** Ställ in efter dina preferenser (se underavsnittet *DE VIKTIGASTE REGLAGEN*). Tryck in det för att se att det fungerar normalt och går tillbaka helt när du släpper det.
- **Växelväljare (SE5-modell):** Se till att växelväljaren fungerar normalt i båda riktningar och att den återgår till mittläget när den är opåverkad.
- **Höjjustering av passagerarfotstöd:** Försäkra dig om att passageraren sitter bekvämt med fotstödets höjd. Justera vid behov.
- **Vindruta:** Rengör och justera efter dina preferenser.
- **Vikt:** Kontrollera att den totala vikten på fordonet (inklusive förare, passagerare, last och extra tillbehör) inte överskrider 208 kg.

### Vrid tändningsnyckeln till läge PÅ:

- **Instrumentgrupp:** Kontrollera mätare, lampor, meddelanden och bränslenivån.
- **Belysning:** Kontrollera att strålkastare, baklykta, bromsljus, riktningsvisare och varningsljus fungerar.
- **Signalhorn:** Kontrollera att det fungerar.
- **Styrsystem:** Starta motorn och kontrollera att styrningen fungerar obehindrat.
- **Motorns stoppknapp:** Kontrollera att motorns stoppknapp fungerar.
- **Parkeringsbroms:** Starta motorn, frigör parkeringsbromsen och kontrollera att parkeringsbromslampan i instrumentgruppen är släckt.
- **Bromsar:** Kör långsamt framåt en kort sträcka och ansätt sedan bromsarna för att prova dem.

Sätt alltid tillbaka säkerhetskortet på dess plats.

# ***UNDERHÅLL***

# UNDERHÅLLSSCHEMA

Underhåll är mycket viktigt för att hålla fordonet i körsäkert skick. Korrekt underhåll är ägarens ansvar. Utför regelbundna kontroller och följ underhållsschemat. Även om underhållsschemat följs måste förinspektionen alltid utföras.

## VARNING

Om fordonet inte underhålls korrekt enligt underhållsschemat och de angivna underhållsrutinerna kan det vara farligt att använda.

### INKÖRNINGSINSPEKTION - 1.000 KM

Byt motorolja och oljefilter.

Inspektera och rengör oljetankfiltret.

Byt HCM-enhetens (Hydraulic Control Module) oljefilter (**endast SE5-modeller**).

Kontrollera motorns kylvätskenivå.

Använd diagnostikprogramvaran BRP Utility and Diagnostic Software (B.U.D.S.) för att kontrollera felkoder och installera nödvändiga uppdateringar.

Kontrollera gashandtagets funktion.

Kontrollera belysningssystemet (bromsljus, varningsljus, riktningvisare, positionsljus, skyltlykta).

Kontrollera backljus (**endast Australien-modeller**).

Kontrollera reglagens funktion.

Inspektera drivremmens skick och spänning. Justera vid behov.

Kontrollera bakhjulsaxelns mutters åtdragningsmoment.

Inspektera styrsystemet för onormalt spel.

Smörj de främre fjädringsarmarna.

Kontrollera att parkeringsbromsen fungerar. Inspektera och justera efter behov.

Kontrollera att inga paneler i chassiet är lösa.

Kontrollera att förvaringsutrymmets spärrmekanismer, gångjärn och låscylindrar fungerar.

MINIMALT UNDERHÅLL - (OM FORDONET KÖRS MINDRE ÄN 7.500 KM PER ÅR)
Byt motorolja och oljefilter.
Byt HCM-enhetens (Hydraulic Control Module) oljefilter ( <b>endast SE5-modeller</b> ).
Kontrollera kopplingsvätskenivån ( <b>endast SM5-modeller</b> ) <sup>(1)</sup> .
Kontrollera kylare, slangar och kylvätskepump.
Kontrollera motorns kylvätskenivå <sup>(1)</sup> .
Trycktesta kylsystemet.
Kontrollera att backväxelmekanismen fungerar. Justera efter behov ( <b>endast SM5-modeller</b> ).
Använd diagnostikprogramvaran BRP Utility and Diagnostic Software (B.U.D.S.) för att kontrollera felkoder och installera nödvändiga uppdateringar.
Rengör bakhjulets hastighetsgivare. Kontrollera avståndet mellan bakhjulets hastighetsgivare och tandhjul. Justera efter behov <sup>(2)</sup>
Använd diagnostikprogramvaran BRP Utility and Diagnostic Software (B.U.D.S.) för att kontrollera passagerarsätetskontakten.
Kontrollera gashandtagets funktion.
Byt bränslefiltret (vart 5:e år).
Kontrollera batterianslutningarnas åtdragning. Rengör vid behov.
Kontrollera belysningsystemet (bromsljus, varningsljus, riktningssvisare, positionsljus, skyltlykta).
Kontrollera backljus ( <b>endast Australien-modeller</b> ).
Kontrollera reglagens funktion.
Inspektera drivremmens skick och spänning. Justera vid behov.
Kontrollera skicket hos bakdrevslagret och bakhjulslagret.
Inspektera framhjulslagrens skick.
Kontrollera framhjulsmuttrarnas åtdragningsmoment.
Kontrollera bakhjulsaxelns mutters åtdragningsmoment.
Inspektera styrsystemet för onormalt spel.
Kontrollera styrstagens skick.
Kontrollera stötdämpare för läckage eller andra skador.
Smörj de främre fjädringsarmarna.
Kontrollera kullledens skick.
Kontrollera och/eller byt bromsvätska <sup>(1)</sup> .
Kontrollera bromsbeläggens och bromsskivornas skick.
Kontrollera och justera parkeringsbromsen.
Kontrollera passagerarhandtagens åtdragning.
Smörj fotstödens gångjärn.
Kontrollera att inga paneler i chassiet är lösa.

**MINIMALT UNDERHÅLL - (OM FORDONET KÖRS MINDRE ÄN 7.500 KM PER ÅR)**

Kontrollera att förvaringsutrymmets spärrmekanismer, gångjärn och låscylindrar fungerar och/eller smörj dem.

Kontrollera funktionen hos bromspedalen och mekanismen med golvskivan (**modeller med golvskiva**).

<sup>(1)</sup> Byt vartannat år.

<sup>(2)</sup> Kontrollera avståndet varje gång bakhjulet lossas.

**VAR 500 KM**

Kontrollera motorns oljenivå.



VAR 7.500 KM
Byt motorolja och oljefilter.
Byt HCM-enhetens (Hydraulic Control Module) oljefilter ( <b>endast SE5-modeller</b> ).
Kontrollera kopplingsvätskenivån ( <b>endast SM5-modeller</b> ).
Kontrollera motorns kylvätskenivå.
Använd diagnostikprogramvaran BRP Utility and Diagnostic Software (B.U.D.S.) för att kontrollera felkoder och installera nödvändiga uppdateringar.
Kontrollera gashandtagets funktion.
Kontrollera belysningsystemet (bromsljus, varningsljus, riktningvisare, positionsljus, skyltlykta).
Kontrollera backljus ( <b>endast Australien-modeller</b> ).
Kontrollera reglagens funktion.
Inspektera drivremmens skick och spänning. Justera vid behov.
Kontrollera framhjulsmuttrarnas åtdragningsmoment.
Kontrollera bakhjulsaxelns mutters åtdragningsmoment.
Inspektera styrsystemet för onormalt spel.
Kontrollera styrstagets skick.
Kontrollera bromsvätskenivån.
Kontrollera bromsbeläggens och bromsskivornas skick.
Kontrollera att parkeringsbromsen fungerar. Inspektera och justera efter behov.
Kontrollera passagerarhandtagets åtdragning.
Kontrollera passagerarhandtagets åtdragning.
Kontrollera att inga paneler i chassiet är lösa.
Kontrollera funktionen hos bromspedalen och mekanismen med golvskivan ( <b>modeller med golvskiva</b> ).

**VAR 15.000 KM**

Kontrollera att backväxelmekanismen fungerar. Justera efter behov (**endast SM5-modeller**).

Rengör bakhjulets hastighetsgivare. Kontrollera avståndet mellan bakhjulets hastighetsgivare och tandhjul. Justera efter behov <sup>(1)</sup>.

Använd diagnostikprogramvaran BRP Utility and Diagnostic Software (B.U.D.S.) för att kontrollera passagerarsätetskontakten.

Kontrollera batterianslutningarnas åtdragning. Rengör vid behov.

Kontrollera stötdämpare för läckage eller andra skador.

Smörj de främre fjädringsarmarna.

Kontrollera att bromsslangarna inte har sprickor eller andra skador.

Kontrollera att förvaringsutrymmets spärrmekanismer, gångjärn och låscylindrar fungerar.

<sup>(1)</sup> Kontrollera avståndet varje gång bakhjulet lossas.

**VAR 22.500 KM ELLER VARTANNAT ÅR (DET SOM INTRÄFFAR FÖRST)**

Inspektera och rengör oljetankfiltret.

Inspektera och justera ventilspel <sup>(1)</sup>.

Byt luftfiltret och rengör luftfilterhuset <sup>(2)</sup>.

Byt kopplingsvätska (**endast SM5-modeller**).

Byt motorns kylvätska.

Kontrollera kylarlock, slangar och kylvätskepump.

Trycktesta kylsystemet.

Inspektera och rengör spjällhuset.

Kontrollera bränsleslangarnas skick. Byt vid behov.

Byte av tändstift.

Kontrollera skicket hos bakdrevslagret och bakhjulslagret.

Byt lagerpackningar och bussningar till bakaxeln.

Inspektera framhjulslagrens skick.

Justera styrvinkeln.

Kontrollera kullედens skick.

Byt bromsvätska.

<sup>(1)</sup> Ventiljustering måste utföras oftare vid frekvent körning på höga motorvarv.

<sup>(2)</sup> Inspektion och byte måste göras oftare vid användning i dammiga eller våta miljöer.

VAR 30.000 KM ELLER VART 5:E ÅR (DET SOM INTRÄFFAR FÖRST)

Byt bränslefilter.

VAR 46.000 KM

Byt bakdrevslagret.

---

## INSPEKTION EFTER INKÖRNINGSPERIODEN

Vi rekommenderar att fordonet kontrolleras av en auktoriserad Can-Am-återförsäljare efter de första 1.000 km användning. Det inledande underhållet är mycket viktigt och får inte ignoreras.

**OBSERVERA:** Inspektionen efter inkörningsperioden bekostas av fordonsägaren. Vi rekommenderar att den här inspektionen undertecknas av en auktoriserad Can-Am återförsäljare.

---

Datum för inspektion

---

Auktoriserad återförsäljares signatur

---

Återförsäljarens namn

# UNDERHÅLLSPROCEDURER

Det här avsnittet innehåller anvisningar för grundläggande underhållsprocedurer. Om du har de mekaniska kunskaper och de verktyg som behövs kan du utföra de här procedurerna. Kontakta annars en auktoriserad Can-Am roadster-återförsäljare.

Annat viktigt underhåll som anges i underhållsschemat, som är svårare och kräver specialverktyg, bör helst utföras av en auktoriserad Can-Am roadster-återförsäljare.

## **⚠ VARNING**

Stäng av motorn och följ procedurerna nedan vid underhåll. Om du inte använder korrekta underhållsprocedurer kan du skadas på grund av heta eller rörliga fordonsdelar, elstötar, kemikalier eller andra risker.

## Motorolja

**ANMÄRKNING** Procedurerna för kontroll av oljenivå och oljebyte för Spyder roadster är annorlunda än för de flesta motorfordon som finns på marknaden. Följ anvisningarna i det här avsnittet noga.

### Rekommenderad motorolja

Använd XPS 4-TAKTS DELSYNTE-OLJA (SOMMAROLJA) (P/N 293 600 121).

Om den inte är tillgänglig, använd SAE 5W40 halvsyntetisk eller syntetisk motorcykelolja som uppfyller kraven för API-klasserna SL, SJ, SH eller SG. Kontrollera alltid API Service-etiketten på oljekannan.

**OBSERVERA:** Samma olja används för motorn, växellådan, kopplingen och HCM-enheten (SE5-modeller).

**ANMÄRKNING** För att undvika skador på kopplingen, använd inte motorolja med klassificeringen API SM/ILSAC GF-4. Kopplingen kommer annars att slira.

**ANMÄRKNING** Tillsätt inga oljetillsatser till den rekommenderade oljan. Det kan leda till fel på växellådan och koppling.

### Kontroll av motoroljenivån

**ANMÄRKNING** För exakt avläsning av motoroljenivån, följ dessa anvisningar och kontrollera att motorn har normal körtemperatur.

1. Parkera fordonet på jämnt underlag.
2. Ta bort den vänstra mittsidopanelen. Se *PANELER I CHASSIET* i underavsnittet *UTRUSTNING*.
3. Kontrollera att motorn redan har normal körtemperatur, starta den och låt den gå på tomgång i minst 30 sekunder.

**OBSERVERA:** Genom att motorn körs i minst 30 sekunder hinner oljepumpen tömma över oljan från vevhuset tillbaka till oljetanken. Att hoppa över det här steget kan leda till att för mycket motorolja fylls på i tanken.

4. Stäng av motorn.
5. Skruva loss och ta ut mätstickan.

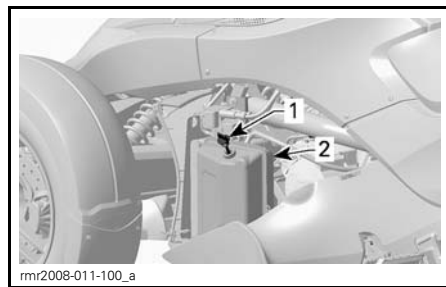

1. Mätsticka
2. Oljetank

6. Torka av mätstickan.

- Sätt tillbaka mätstickan och skruva in den helt för korrekt avläsning.
- Skruva loss och ta ut mätstickan igen.
- Kontrollera oljenivån på mätstickan. Den bör ligga nära eller vid det övre märket.

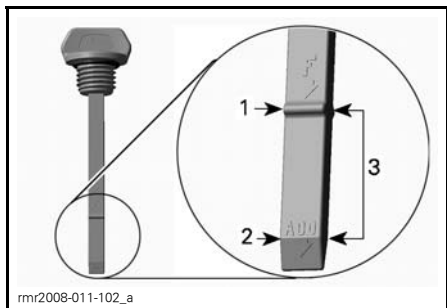

- rmr2008-011-102\_a
- Övre märke (fullt)
  - Nedre märke (fyll på)
  - Gränsvärden

### Oljenivå nära det övre märket:

- Fyll inte på mer olja.
- Sätt tillbaka och dra åt mätstickan ordentligt.
- Återmontera den vänstra mittsidopanelen. Se *PANELER I CHASSIET* i underavsnittet *UTRUSTNING*.

### Justering av oljenivån:

- Justera oljenivån tills den är inom gränsvärdena, nära det övre märket. Fyll inte på för mycket.

**OBSERVERA:** Vid det nedre märket behövs 500 ml olja.

- Sätt tillbaka och dra åt mätstickan ordentligt.
- Återmontera den vänstra mittsidopanelen. Se *PANELER I CHASSIET* i underavsnittet *UTRUSTNING*.

### Byte av motorolja

Inför oljebytet, se till att fordonet står på jämnt underlag.

**ANMÄRKNING** Oljan ska bytas medan motorn är varm.

**⚠ FÖRSIKTIGHET** Motoroljan kan vara mycket het.

- Ta bort följande paneler på väns- ter sida av chassiet. Se *PANELER I CHASSIET* i underavsnittet *UTRUSTNING*:
  - Mittsidopanel
  - Inre sidopanel
  - Nedre sidopanel
- Ta bort bottenplåten under oljetan- ken.

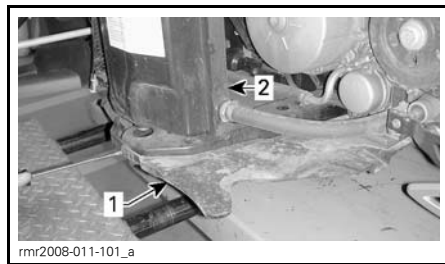

- rmr2008-011-101\_a
- Bottenplåt
  - Oljetank

- Rengör området runt dränerings- pluggen under oljetanken.
- Placera ett lämpligt uppsamlingskär- l under oljetanken.
- Ta bort tankens dräneringsplugg och kassera tättningsbricksen.

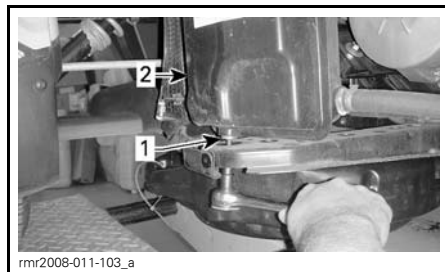

- rmr2008-011-103\_a
- Oljebehållarens dräneringsplugg
  - Oljetank

- Dra ut mätstickan.

7. Vänta tillräckligt länge så att all olja hinner tömmas.
8. Rengör området runt motorns dräneringsplugg.
9. Placera ett lämpligt uppsamlingskärl under motorn.
10. Ta bort motorns oljedräneringsplugg och kassera tätningsbrickan.

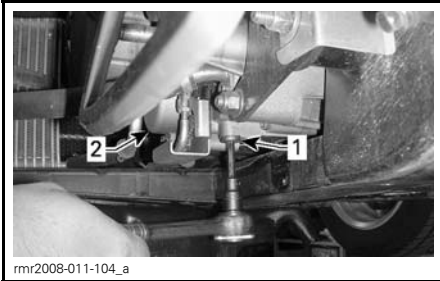

1. Motorns oljedräneringsplugg
2. Oljefilterlock

11. Vänta tillräckligt länge så att vevhuset hinner tömmas på all olja.
12. Rengör magneten på motorns dräneringsplugg.
13. Använd **NYA** tätningsbrickor och sätt tillbaka motorns och oljetankens dräneringspluggar.

**ANMÄRKNING** Återanvänd aldrig dräneringspluggens tätningsbricka. Byt alltid ut den mot en ny.

14. Momentdra dräneringspluggarna (motorns och oljetankens) med 20 N•m.
15. Byt ut motoroljefiltret. Se **MOTOROLJEFILTER** längre fram i detta underavsnitt.

### SE5-modell

16. Byt ut HCM-oljefiltret. Se **HCM-OLJEFILTER** längre fram i detta underavsnitt.

### Alla modeller

17. Häll 3 L rekommenderad olja i oljetanken.

18. Starta motorn och låt den gå på tomgång i två minuter.

**ANMÄRKNING** Varva inte motorn under tomgång eftersom det kan ge permanenta motorskador.

**ANMÄRKNING** Kontrollera att varningslampan för oljetryck slocknar inom 5 sekunder efter motorstart. Om varningslampan för oljetryck fortsätter att LYSA längre än 5 sekunder: **STANNA MOTORN** och kontrollera oljenivån igen.

Titta efter läckage vid:

- Motoroljefilter
- HCM-oljefilter
- Motorns dräneringsplugg
- Oljetankens dräneringsplugg

19. Stäng av motorn.

**OBSERVERA:** Oljemätsticken visar korrekt värde när oljetemperaturen är 80°C. Om oljenivån kontrolleras när oljan har rumstemperatur, 20°C, ligger det korrekta värdet halvvägs mellan det nedre (ADD) och det övre (F) märket på mätsticken. Tänk på detta för att inte fylla på för mycket olja i tanken.

### SM5-modeller

20. Fyll på 1 L rekommenderad olja i oljetanken (3,9 L).
21. Kontrollera oljenivån direkt och justera vid behov.
22. Återmontera alla borttagna paneler i chassiet.
23. Gör dig av med den uttjänta oljan enligt lokala miljöförordningar.

### SE5-modeller

24. Fyll på 1,2 L rekommenderad olja i oljetanken (den totala mängden är 4,2 L).
25. Kontrollera oljenivån direkt och justera vid behov.

**OBSERVERA:** Om motoroljefiltret och HCM-oljefiltret byts är den totala mängden olja som ska fyllas på 4,3 L.

26. Återmontera alla borttagna paneler i chassiet.
27. Gör dig av med den uttjänta oljan enligt lokala miljöförordningar.

## Motoroljefilter

### Demontering av motoroljefilter

1. Se **BYTE AV MOTOROLJA** för information om vilka paneler i chassiet som måste tas bort.
2. Ta av skruvarna till oljefilterlocket.

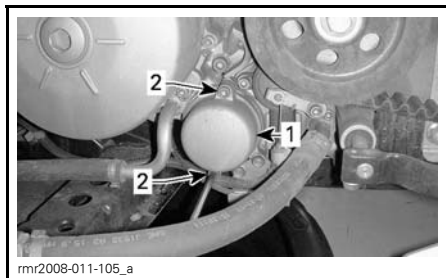

#### EXEMPEL

1. Oljefilterlock
2. Locketets skruvar

3. Ta loss oljefilterlocket med O-ring. Kassera O-ring.
4. Ta bort oljefiltret.
5. Gör dig av med filtret enligt lokala miljöförordningar.

### Montering av motoroljefilter

Monteringen görs i omvänd ordning jämfört med demonteringen. Tänk dock särskilt på följande.

1. Kontrollera om det finns smuts och föroreningar i öppningarna för oljeinlopp och oljeutlopp i vevhuset och rengör dem.

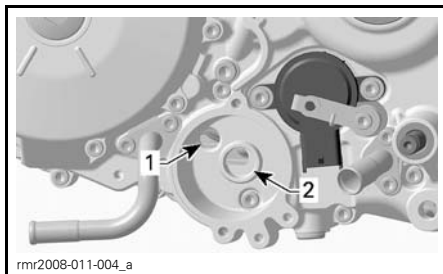

rnr2008-011-004\_a

#### EXEMPEL

1. Oljeinloppsöppning från oljepump
2. Oljeutloppsöppning till motorns smörjsystem

2. Montera en NY O-ring på oljefilterlocket.

För att underlätta montering och förhindra att O-ringens rör sig under installationen, tillsätt ett tunt lager olja på filter och O-ring. Se illustrationen.

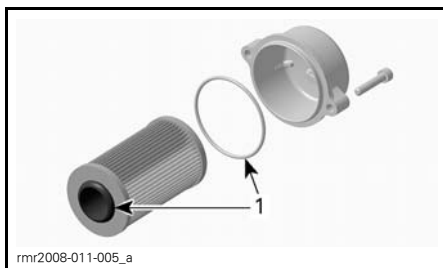

1. Tillsätt olja här

## HCM-oljefilter (SE5-modell)

HCM-enheten (Hydraulic Control Module) använder samma olja som motorn, men har ett separat oljefilter.

**ANMÄRKNING** Byt HCM-oljefiltret och motoroljefiltret samtidigt.

### Demontering av HCM-oljefiltret

1. Ta av skruvarna till oljefilterlocket.



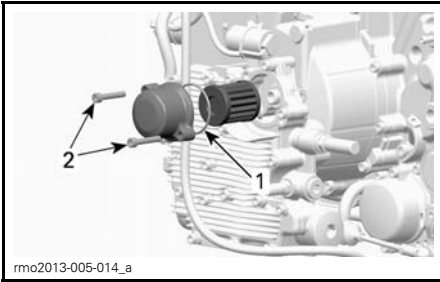

1. Oljefilterlock
2. Lockets skruvar

2. Ta loss oljefilterlocket med O-ring-  
en. Kassera O-ring-  
en. Kassera O-ring-  
en. Kassera O-ring-  
en.
3. Ta bort oljefiltret.
4. Gör dig av med filtret enligt lokala  
miljöförfordningar.

### Montering av HCM-oljafilter

Monteringen görs i omvänd ordning jämfört med demonteringen. Tänk särskilt på följande.

1. Kontrollera om det finns smuts och föroreningar i öppningarna för oljeinlopp och oljeutlopp i HCM-enheten och rengör dem.

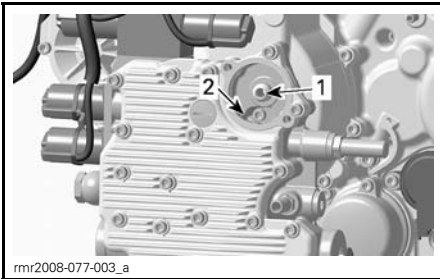

1. Oljeutloppsöppning till HCM-enhetens smörjsystem
2. Oljeinloppsöppning till oljepump

2. Montera en NY O-ring på oljefilterlocket.

För att underlätta monteringen och förhindra att O-ring-  
en rör sig under installationen, tillsätt ett tunt lager olja på filter och O-ring. Se illustrationen.

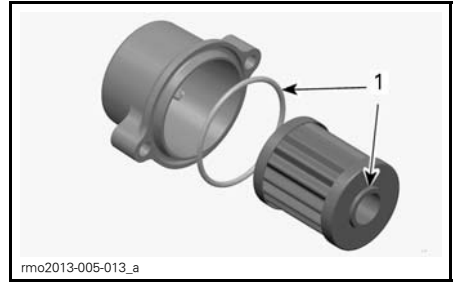

1. Tillsätt olja här

## Motorkylvätska

### Kontroll av motorkylvätskenivå

#### **⚠ VARNING**

När behållaren öppnas kan kylvätskan vara mycket het och spruta ut om motorn är het. Kontrollera kylvätskenivån med kall motor, så att du inte bränner dig.

Kylsystemet måste fyllas med en blandning av destillerat vatten och frostskyddsvätska (50 % destillerat vatten, 50 % frostskydd).

Använd BRP:S FÄRDIGBLANDADE KYLVÄTSKA (P/N 219 700 362) för bästa prestanda.

Se till att motorn är kall och kontrollera kylvätskenivån så här:

1. Parkera fordonet på ett stabilt, jämnt underlag.
2. Öppna det främre förvaringsutrymmet.
3. Dra ut servicepanelen på höger sida med båda händerna.
4. Kontrollera kylvätskenivån på höger sida. Kylvätskan måste vara synlig utan att överstiga COLD-nivåmärket.

**OBSERVERA:** Om motorn är varm måste kylvätskan vara synlig utan att överstiga HOT-nivåmärket.

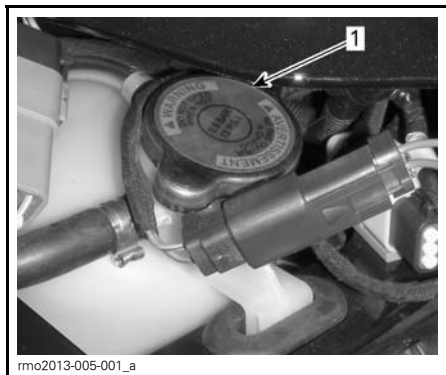

1. Kylvätskebehållarens lock

5. Vid behov, fyll på kylvätska tills den syns i behållaren strax ovanför COLD-nivåmärket/utan att överstiga HOT-nivåmärket. Använd en trätt för att undvika spill. Fyll inte på för mycket.

**OBSERVERA:** Sluta att fylla på kylvätska så snart den syns i röret. Referenslinjen inuti röret motsvarar HOT-nivåmärket.

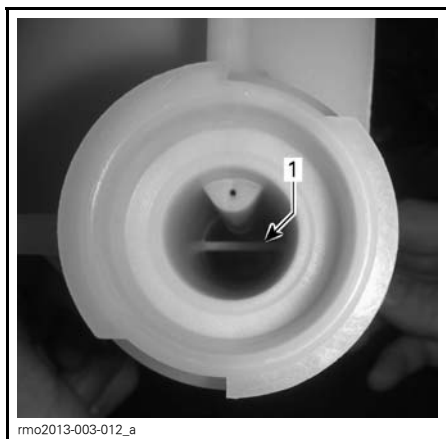

1. Referenslinje för kylvätskan motsvarande HOT-nivåmärket

6. Sätt tillbaka servicepanelen.

**OBSERVERA:** Ett kylsystem som behöver fyllas på ofta tyder på läckage eller motorproblem. Kontakta en auktoriserad Can-Am roadster-återförsäljare.

## Kopplingsvätska (SM5-modell)

### Kontroll av kopplingsvätskenivån

Kontrollera kopplingsvätskenivån om kopplingen inte fungerar normalt eller om det är svårt att växla med växelpedalen.

Behållaren för kopplingsvätskan sitter nära backningsspärren på det vänstra styrhandtaget.

Kontrollera kopplingsvätskenivån så här:

1. Parkera fordonet på ett stabilt, jämnt underlag.
2. Placera styret för körning rakt fram så att kopplingsvätskebehållarens topp är horisontell.
3. Torka av området runt locket.
4. Använd en Phillips krysspårmejsel som finns i verktygssatsen.
5. Skruva bort locket fästskruvar.



6. Lyft försiktigt av locket. Iakttag försiktighet så att locket tätning inte faller av.
7. Titta i behållaren för att se vätskenivån.

Kontrollera kopplingsvätskenivån inuti behållaren:

- Vätskan måste stå i jämnhöjd med påfyllningsnivålinjen (den utskjutande delen på behållarväggen).

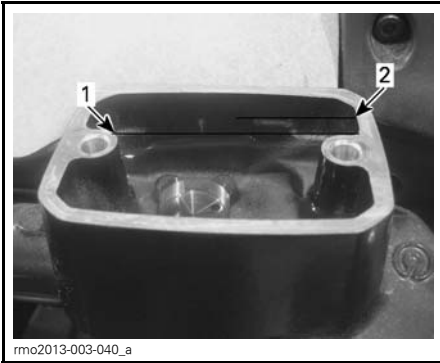

rmo2013-003-040\_a

**VÄTSKAN HAR AVLÄGSNATS FÖR TYDLIGHETENS SKULL**

1. Minimum
2. Högsta

### Påfyllning av kopplingsvätska

1. Fyll på vätska upp till behållarens påfyllningsnivålinje om vätskenivån är lägre än den specificerade. Använd enbart DOT 4-bromsvätska.
2. Fyll på vätska efter behov. Fyll inte på för mycket.

**ANMÄRKNING** Torka omedelbart bort eventuellt spill.

3. Skjut tillbaka tätningen i locket.
4. Återmontera behållarens lock.
5. Dra åt lockets fästskruvar.

## Batteri

### Batteriets plats

Batteriet är placerat i det främre förvaringsutrymmet. Öppna det främre förvaringsutrymmet för att nå batteriet.



rmo2013-003-002

1. Främre förvaringsutrymme

Lossa skruvarna och öppna batteriets accesspanel.

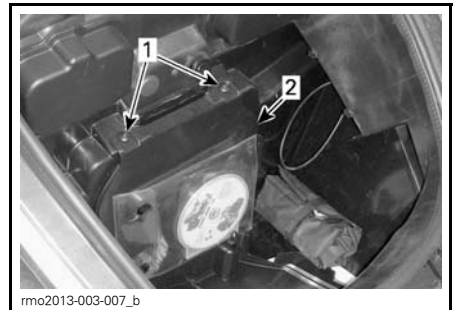

rmo2013-003-007\_b

1. Skruvar
2. Batteriets accesspanel

För att underlätta underhåll finns det ytterligare batteripoler under servicepanelen på vänster sida.

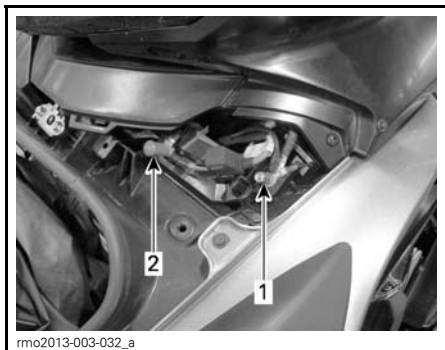

1. NEGATIV (-) pol
2. POSITIV (+) pol

### Laddning av batteriet

Fordonet är utrustat med ett helkaplat underhållsfritt batteri där elektrolytnivån varken behöver kontrolleras eller justeras. Batteriet kan behöva laddas om fordonet inte har använts på en månad eller mer.

Vänd dig alltid till en auktoriserad Can-Am roadster-återförsäljare om batteriet behöver bytas.

### **⚠ VARNING**

Använd inte konventionella blysyrbatterier. Syra kan läcka ut genom lufthålen på ett konventionellt blysyrbatteri. Syra kan också läcka ut om batterihöljet är sprucket eller skadat, vilket kan ge svåra frätskador.

**OBSERVERA:** Om batteriet byts, vrid fordonets tändning till PÅ och sedan AV för att undvika att batteriet laddas ur.

Batteriet kan laddas medan det sitter i fordonet.

**ANMÄRKNING** Följ anvisningarna som medföljer batteriladdaren. Batteriet kan skadas om laddningen utförs på fel sätt.

Ladda batteriet så här:

1. Öppna det främre förvaringsutrymme.

2. Ta av servicepanelen.
3. Anslut först den POSITIVA (+) kabeln till motsvarande pol.
4. Anslut den NEGATIVA (-) kabeln till motsvarande pol.

**ANMÄRKNING** Anslut alltid den POSITIVA (+) kabeln först, så att fordonets elsystem inte skadas.

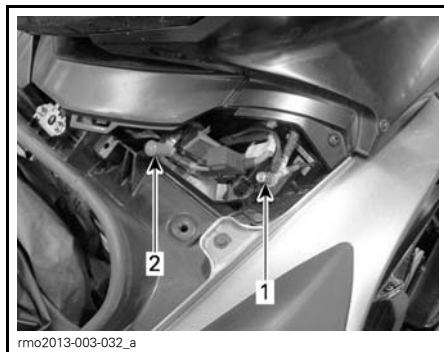

1. NEGATIV (-) pol
2. POSITIV (+) pol

5. Starta batteriladdaren. Laddningstiden beror på laddningsstyrkan.

När batteriet är laddat:

6. Koppla först bort den NEGATIVA (-) kabeln.
7. Koppla bort den POSITIVA (+) kabeln.

**ANMÄRKNING** Koppla alltid bort den NEGATIVA (-) kabeln först, så att fordonets elsystem inte skadas.

8. Stäng servicepanelen och det främre förvaringsutrymme.

En vanlig batteriladdare kan användas. Den rekommenderade laddningsstyrkan är 2 A. Om batteriet är helt urladdat kan motorn hjälpstartas med startkabel och ett bilbatteri (se avsnittet *MINDRE REPARATIONER*).

Det går bra att använda en underhållsladdare för underhållsladdning av batteriet. Den här typen av laddare kan lämnas ansluten en längre tid ut-

an att batteriet skadas. Följ alltid den laddningstid som rekommenderas i instruktionerna till laddaren.

## Drivrem

Gör en visuell inspektion av remmens justering och skick inför varje körning.

Justering av drivremmen och nedböjningen ska alltid utföras av en auktoriserad Can-Am roadster-återförsäljare i enlighet med *UNDERHÅLLSSCHEMAT*.

### Justering av drivremmen

Mellanrummet mellan remmen och drevets innerkant ska vara minst 0,5mm. Om remmen överskrider drevets ytterkant, låt en auktoriserad Can-Am roadster-återförsäljare justera den så snart som möjligt.

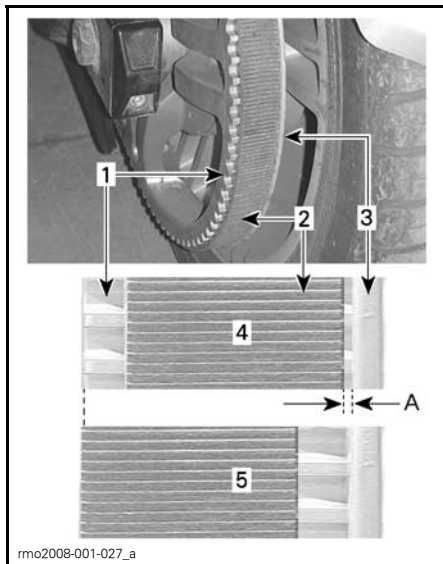

#### REMJUSTERING

1. Bakdrevets kuggar
2. Rem
3. Drevets innerkant
4. Korrekt remjustering
5. Remmen går över ytterkanten — låt justera den

A. MIN 0,5mm

## Drivremsslitage

Inspektera drivremmen med neutral växel ilagd, med avstängd motor, på jämnt underlag och med tillräckligt utrymme omkring fordonet — fordonet måste rullas fram och tillbaka för att hela drivremmen ska kunna inspekteras.

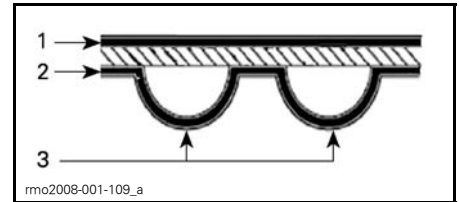



#### DRIVREMSYTOR

1. Yttre yta
2. Yta på kuggsidan
3. Kugge

Inspektera följande:

SLITAGEFÖRHÅLLANDE	ÅTGÄRD
Gott skick 	Ingen
Hårsprickor 	Bevaka
Mindre hack 	Bevaka
Öppna sprickor 	Byt drivremmen
Hackskador 	Byt drivremmen
Kuggar saknas 	Byt drivremmen

SLITAGEFÖRHÅLLANDE	ÅTGÄRD
Nedslitet remmaterial, innerstrukturen syns 	Byt drivremmen
Stenskada 	Byt drivremmen

**OBSERVERA:** Hårsprickor innebär inte att remmen måste bytas, men de måste hållas under noggrann uppsikt — de kan leda till öppna sprickor eller förlust av kuggar, vilket innebär att remmen måste bytas. Skador på remmens mitt innebär att remmen måste bytas så småningom, men när sprickor når remmens kanter kommer ett rembrott snart att inträffa.

Vid byte av drivremmen bör även drevet bytas för att öka den nya drivremmens livslängd.

### Drivremmens spänning

Om vibrationer känns i remmen när du kör eller om remmen hoppar över kuggar i drevet bör en auktoriserad Can-Am roadster-återförsäljare justera remmens spänning så snart som möjligt.

## Däck

### VARNING

Om du använder däck som inte är av rekommenderad typ, som är skadade, nedslitna till slitagevarnarna eller inte har rätt tryck, kan du förlora kontrollen över fordonet.

Nya däck fungerar inte med optimal effektivitet förrän de är inkörda. Funktionen hos bromsar, styrsystem och VSS kan vara nedsatt under inkörningsperioden, så var extra försiktig. För inkörning av däck tar det cirka 300 km körning med regelbunden användning av bromsarna. Om du använder bromsarna mindre regelbundet tar inkörningen av däcken längre tid.

Däcken har utformats specifikt för Spyder roadster. Använd endast däck som rekommenderas av BRP och som kan beställas endast från en auktoriserad Can-Am roadster-återförsäljare.

### Däcktryck

Kontrollera trycket med kalla däck innan du använder fordonet. Däcktrycket varierar med lufttemperaturen. Kontrollera trycket på nytt om temperaturen ändras (t.ex. vid större väderomslag eller vid körning i bergstrakter).

KALLT DÄCKTRYCK	
Framdäck	103 kPa ± 14 kPa
Bakdäck	193 kPa ± 14 kPa

**OBSERVERA:** Tryckskillnaden mellan det vänstra och högra sidodäcket bör inte överskrida 3,4 kPa.

En elektronisk tryckmätare medföljer i verktygssatsen.

## Skador på däcken

Kontrollera varje däck för att se om följande förekommer:

- Skärskador, stickskador och sprickor i däcken
- Bulor eller utbuktningar på däcksidor eller -mönster
- Spikar eller andra främmande föremål i däcksidor eller -mönster
- Luftläckage (väsande ljud) orsakad av bristfälligt monterad fälg eller en felaktig ventil.

Om något av ovanstående upptäcks, låt en auktoriserad Can-Am roadster-återförsäljare reparera eller byta däck så snart som möjligt.

## Däckslitage

Kontrollera det minimala mönsterdjupet med hjälp av slitagevarnarna (hårdgummiribbor ingjutna i mönsterbotten; 1 i bilden nedan). Kontrollera på tre ställen i mönstret:

- Ytterkant
- Mitt
- Innerkant.

Slitagevarnarna syns när däckets slitits ned till det minimala mönsterdjupet. När en av slitagevarnarna framträder över däckmönstrets bredd, måste däckets bytas så snart som möjligt av en auktoriserad Can-Am roadster-återförsäljare.

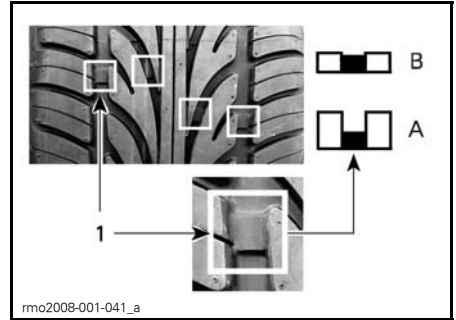

### DÄCKSLITAGE

#### 1. Slitagevarnare

A. Lämpligt mönsterdjup

B. Minimalt mönsterdjup, byt däck

De olika däcken kan slitas ojämnt, beroende på hur och under vilka vägförhållanden fordonet körs. Framdäckens ytter- eller innerkant och mitten på bakhjulets mönster kan slitas ojämnt beroende på om fordonet körs med en jämn eller aggressiv körstil.

## ⚠ VARNING

Däcken är utformade för att rotera i endast en specifik riktning. Byt inte ut vänster framdäck mot höger eller tvärtom. Att montera ett däck på fel sida medför sämre väggrepp och du riskerar att förlora kontrollen över fordonet.

## ⚠ VARNING

Håll inte i en framhjulseker medan du försöker snurra framhjulet, eftersom fingrarna kan fastna mellan hjulet och bromsoket.

## Däckregistrering

Om ett däck eventuellt måste återkallas kan vi bara nå dig om vi har ditt namn och din adress. Som fordonstillverkare för BRP ett register över däckens ID-nummer (TIN) som är kopplade till fordonets ID-nummer (VIN) (se underavsnittet *FORDONSIDENTIFIKATION*) och tillhörande uppgifter om nuvarande ägare.

När ett däck byts ut på fordonet måste ett formulär för däckregistrering fyllas i och skickas till däcktillverkarens konsumenttjänstgrupp. Formuläret ("Tire Registration Form") tillhandahålls av din auktoriserade Can-Am roadster-återförsäljare.

## Bromsar

### **⚠ VARNING**

Nya bromsar uppnår inte optimala prestanda förrän de körts in. Funktionen hos bromsarna kan vara nedsatt under inkörningsperioden, så var extra försiktig. Det fordras cirka 300 km körning med regelbunden användning av bromsarna för att de ska vara inkörda. Om du använder bromsarna mindre regelbundet tar inkörningen längre tid.

### Kontroll av bromsvätskenivån

Använd endast DOT 4-bromsvätska ur en försluten behållare.

Kontrollera bromsvätskenivån så här:

1. Parkera fordonet på ett stabilt, jämnt underlag.
2. Frigör sätets spärr och lyft upp sätet.



1. Bromsvätskebehållare

3. Kontrollera bromsvätskenivån i båda behållarna, intill sätets bakre del. Nivån i båda bör överstiga MIN-märket.

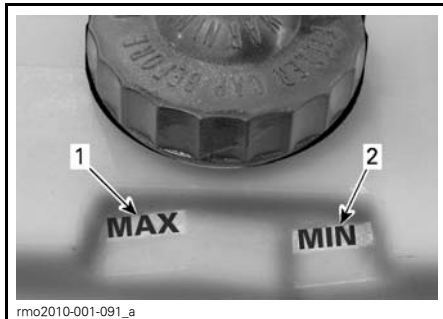

1. Bromsvätskans MAX-nivåmärke
2. Bromsvätskans MIN-nivåmärke

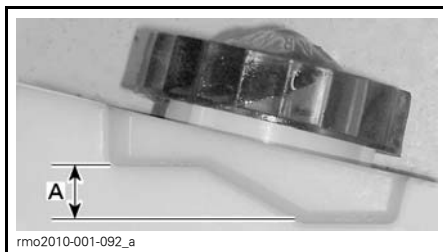

A. Gränsvärden

4. Fyll på vätska efter behov. Se **PÅFYLNING AV BROMSVÄTSKA** nedan.

**OBSERVERA:** Låga nivåer av bromsvätska kan tyda på läckage eller slitna bromsbelägg. Kontakta en auktoriserad Can-Am roadster-återförsäljare.

### Påfyllning av bromsvätska

Ta bort påfyllningslocket.

### **⚠ VARNING**

Rengör påfyllningslocket innan du öppnar det. Använd endast DOT 4-bromsvätska ur en försluten behållare.

1. Fyll på vätska till MAX-nivån.

**ANMÄRKNING** Bromsvätska kan skada målade ytor eller plastdelar. Torka bort eventuellt spill.



2. Sätt tillbaka påfyllningslocket så här:
  - 2.1 Kontrollera att V-skåran är i gott skick.
  - 2.2 Kontrollera att membranet är i korrekt position.

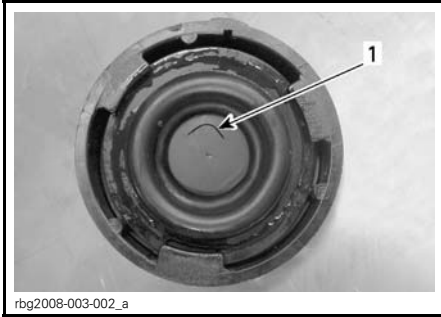

rbg2008-003-002\_a

**EXEMPEL**

1. V-skåra

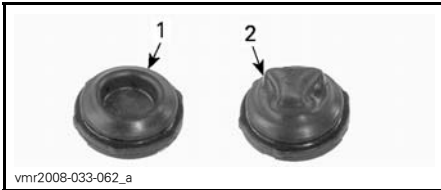

vmr2008-033-062\_a

**EXEMPEL**

1. Korrekt position
2. Fel position

3. Stäng sätet och kontrollera att det är säkert spärrat.

**Kontroll av bromssystemet**

Bromsarna fram och bak är hydrauliska skivbromsar. Bromsarna är självjusterande och behöver inte justeras.

Inte heller bromspedalen kräver någon justering.

Se till att bromsarna är i gott skick genom att kontrollera följande enligt **UNDERHÅLLSSCHEMAT**:

1. Bromssystemet i sin helhet med avseende på vätskeläckage
2. Bromspedalen med avseende på svampighet

3. Bromsskivorna med avseende på slitage och ytornas skick
4. Bromsbeläggen med avseende på slitage, skador och fastsättning.

**ST-S- och ST LTD SE5-modeller**

1. Frigör spärren under golvskivan.
2. Sväng golvskivan nedåt genom att trycka ned dess framdel för hand.
3. Låt golvskivan svänga tillbaka tills den spärras. Mekanismen måste fungera hinderfritt.

Vänd dig till en auktoriserad Can-Am roadster-återförsäljare vid eventuella problem med bromssystemet.

**Strålkastare****Strålkastarinställning**

1. För åtkomst av strålkastarna, se **LAMPOR** i underavsnittet **BYTA SÅKRINGAR OCH LAMPOR**.
2. Placera fordonet 10 m framför en testyta så som visas.

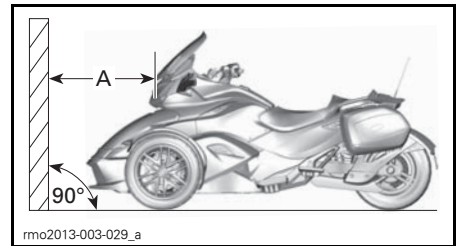

rmo2013-003-029\_a

A. 10 m

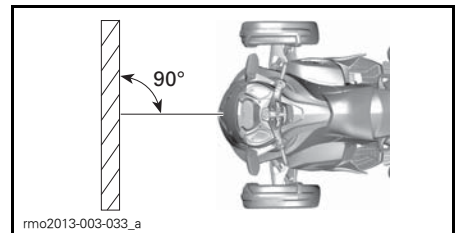

rmo2013-003-033\_a

Dra 4 linjer på testytan parallellt med marken enligt följande:

LINJER PÅ TESTYTAN	
Linje A	894 mm ovanför marken
Linje B	804 mm ovanför marken
Linje C	464 mm ovanför marken
Linje D	374 mm ovanför marken

Låt en person på minst 91 kg ta plats på försätet.

- Tänd helljuset.
- Inställningen är korrekt när fokuspunkten (ellipsens mittpunkt) för strålkastarreflektionen ligger mellan de övre märkena.

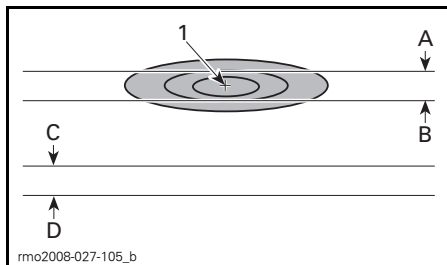

**STRÅLKASTARREFLEKTION PÅ TESTYTAN — HELLJUS**

- Fokuspunkt
- 894 mm ovanför marken
- 804 mm ovanför marken
- 464 mm ovanför marken
- 374 mm ovanför marken

- Tänd halvljuset.
- Inställningen är korrekt när fokuspunkten (den ljusaste punkten) för strålkastarreflektionen ligger mellan de nedre märkena.

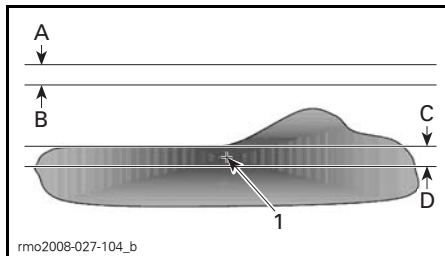

**HÖGER STRÅLKASTARREFLEKTION PÅ TESTYTAN — HALVLJUS**

- Fokuspunkt
- 894 mm ovanför marken
- 804 mm ovanför marken
- 464 mm ovanför marken
- 374 mm ovanför marken

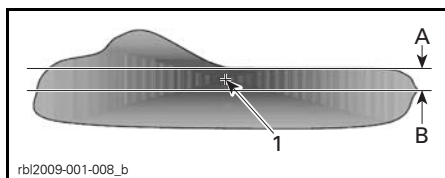

**STRÅLKASTARREFLEKTION PÅ TESTYTAN — HALVLJUS — LÄNDER MED VÄNSTERTRAFIK**

- Fokuspunkt
- Markering 464 mm ovanför marken
- Markering 374 mm ovanför marken

**OBSERVERA:** Vid vänstertrafik är reflektionsmönstret beroende av att lämpliga strålkastare har monterats.

**Ändra strålkastarinställningen**

**Helljus**

Skruva på justeringsskruvarna om du vill ändra strålkastarinställningen. Använd samma inställning för båda strålkastarna.



rmo2013-001-011\_a

**JUSTERINGSSKRUV**

1. Justeringskruv

**Halvljus**

För in en lång stjärnskruvmejsel i luftkanalen för att nå justeringskruvarna.

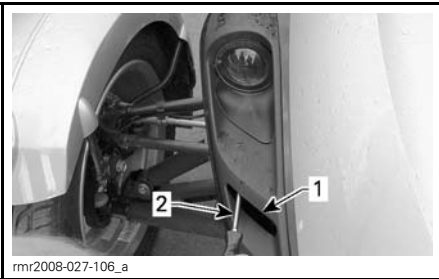

rmr2008-027-106\_a

1. Luftkanal
2. Skruvmejsel

Skruva på justeringskruvarna om du vill ändra strålkastarinställningen. Använd samma inställning för båda strålkastarna.

# FORDONSSKÖTSEL

## Rengöra fordonet

Använd inte högtrycksspolning (som ibland finns på biltvättanläggningar) för rengöring av fordonet, eftersom det kan skada vissa fordonsdelar.

**ANMÄRKNING** Rengör inte vindrutan med alkaliskt eller syrabaserat rengöringsmedel, bensin eller lösningsmedel, annars kan den skadas.

Rengör fordonet så här:

1. Spola hela fordonet noga med vatten för att lösa upp igengrodd smuts.
2. Använd en mjuk, ren duk och tvätta fordonet med vatten och ett mildt rengöringsmedel, till exempel ett speciellt utformat för motorcykel eller bil.

**OBSERVERA:** Oftast går det bra att använda varmt vatten för att avlägsna döda insekter från vindrutan och frontpanelerna.

3. Titta efter fett eller olja medan du tvättar fordonet. Du kan använda XPS ROADSTER WASH (P/N 219 701 703) eller ett mildt avfettningsmedel för fordon. Följ tillverkarens instruktioner noga.
4. Torka fordonet med sämskskinn eller en mjuk duk.

**OBSERVERA:** Fordon med mattlackerad ytfinish kan behöva rengöras oftare.

## Skydda fordonet

Applicera vax som inte innehåller slipmedel på plastkomponenter.

**ANMÄRKNING** Vaxa och polera inte matta ytor (inte heller mattlackerad ytfinish).

YTA	REKOMMENDATION
Glanslackerad ytfinish	Använd bara vax utan slipmedel, som är säkert för klarlack
Mattlackerad ytfinish	Undvik att använda vax
Matt ytfinish	

Vindrutan kan rengöras med plastrengöringsmedel/putsmedel.

**ANMÄRKNING** Använd inte vattenavvisande produkter på vindrutan.

## VARNING

Använd inte vinyl- eller plastskyddsmedel på sätet, eftersom det gör ytan hal och föraren och passageraren riskerar att glida av fordonet.

---

# FÖRVARING OCH FÖRSÄSONGSSERVICE

## Förvaring

Om fordonet inte ska användas på minst fyra månader, till exempel under vintern, måste korrekta förvaringsrutiner användas för att hålla fordonet i gott skick.

BRP rekommenderar att du låter en auktoriserad Can-Am roadster-återförsäljare förbereda fordonet för långtidsförvaring. Annars kan du även utföra de grundläggande rutiner som beskrivs nedan.

**Så här förbereder du fordonet för förvaring:**

1. Inspektera fordonet och låt en auktoriserad Can-Am roadster-återförsäljare utföra eventuella nödvändiga reparationer.
2. Byt motorolja och filter. Ta fordonet till en auktoriserad Can-Am roadster-återförsäljare vid behov.
3. Kontrollera nivåer för kylvätska, bromsvätska och kopplingsvätska.
4. Fyll på bränsle i tanken, tillsätt bränslestabilisator och kör motorn för att förhindra att tanken rostar och att bränslet försämras. Följ anvisningarna på stabilisatorns behållare noga.
5. Pumpa alla däck till rekommenderat däcktryck.
6. Rengör fordonet.
7. Smörj alla styrvajrar och lås/spärrar, reglagens ledpunkter och framvagnsupphängningens smörjpunkter.
8. Stäng och lås alla förvaringsutrymmen.
9. Förvara fordonet på en torr plats utan solljus och endast små variationer i dygnstemperatur.

10. Täck över fordonet med ett genomsläppligt material (som t.ex. en presenning). Undvik plast och liknande täta, ogenomsläppliga material som hindrar luftflödet och bidrar till att värme och kondens samlas.

11. Underhållsladda batteriet en gång i månaden med en rekommenderad laddningsstyrka på 2 A. Batteriet behöver inte demonteras.

## Försäsongs-service

### *Alla modeller*

Efter en förvaringsperiod måste fordonet prepareras och inspekteras.

**Så här förbereder du fordonet för användning efter förvaringen:**

1. Avtäck och rengör fordonet.
2. Ladda vid behov batteriet.
3. Gör en förinspektion och provkör sedan fordonet i låg hastighet.

### *ST-S- och ST LTD SE5-modeller*

1. Frigör spärren under golvskivan.
2. Sväng golvskivan nedåt genom att trycka ned dess framdel för hand.
3. Låt golvskivan svänga tillbaka tills den spärras. Mekanismen måste fungera hinderfritt.



# ***MINDRE REPARATIONER***

---

# RIKTLINJER FÖR DIAGNOSTIK

**ANMÄRKNING** Om fordonet måste transporteras, bogsera det inte – bogsering kan medföra svåra skador på fordonet. Se underavsnittet *TRANSPORT AV FORDONET* för utförliga anvisningar.

## Ettans växel läggs inte i (SM5-modell)

Om ettans växel inte läggs i när fordonet inte är i rörelse:

1. Släpp långsamt ut kopplingshandtaget medan du behåller ett lätt, nedåtriktat tryck på växelpedalen.
2. När du känner att växelpedalen kopplar in ettan, tryck in kopplingshandtaget.

## Neutral växel läggs inte i (SE5-modell)

Om neutral växel inte läggs i när fordonet inte är i rörelse:

1. Motorvarvtalet ökar automatiskt till cirka 1.800 RPM och återgår sedan till tomgångsvarvtal.
2. Upp till 3 försök görs.
3. Om det inte fungerar, försök trycka på upp- eller nedväxlingsknappen igen.

## Växling utförs inte (SE5-modell)

Låt bärga ditt fordon till närmaste auktoriserade Can-Am roadster-återförsäljare.

## Motorn startar inte

### MOTORN DRAS INTE RUNT

---

1. Ett säkerhetsmeddelande i instrumentgruppen har inte kvitterats.
  - Tryck på knappen *MODE (M - Format)* för att kvittera meddelandet.
2. Motorns stoppknapp är i läget *AV*.
  - Sätt motorns stoppknapp i läget *PÅ*.
3. Kopplingshandtaget ej indraget (SM5-modell).
  - Tryck in kopplingshandtaget och håll det intryckt.
4. Tändningslåset är ställt på *AV*.
  - Vrid till läget *PÅ*.
5. Urladdat batteri eller dåliga batterianslutningar.
  - Kontrollera batteriets laddning. Ladda vid behov batteriet (se underavsnittet *UNDERHÅLLSPROCEDURER*).
  - Kontrollera batterianslutningarna i det främre förvaringsutrymmet (se underavsnittet *UNDERHÅLLSPROCEDURER*).
6. Trasig säkring.
  - Kontrollera säkringen (se *BYTA SÄKRINGAR OCH LAMPOR* i detta avsnitt).
7. Transmissionen befinner sig i växel (SE5-modell).
  - Tryck ned bromspedal om transmissionen befinner sig i växel.



---

## MOTORN DRAS RUNT, MEN STARTAR INTE

---

### 1. Låg bränslenivå.

- Fyll på bränsletanken (se underavsnittet *TANKNING*).

### 2. Svagt batteri.

- Kontrollera batteriets laddning. Ladda vid behov batteriet (se underavsnittet *UNDERHÅLLSPROCEDURER*).
- Kontrollera batterianslutningarna i det främre förvaringsutrymmet (se underavsnittet *UNDERHÅLLSPROCEDURER*).

### 3. Problem med motorstyrningen.

- Kontrollera om motorvarningslampan *LYSER* vid start. Kontakta en auktoriserad Can-Am roadster-återförsäljare.

# MEDDELANDEN I INSTRUMENTGRUPPEN

Viktiga meddelanden om fordonets status visas i instrumentgruppen. Kontrollera alltid om det visas något meddelande i instrumentgruppen när du startar motorn.

Viktiga informationsmeddelanden kan också visas tillfälligt tillsammans med varningslamporna som en förklaring.

**OBSERVERA:** Meddelanden som hoppats över kommer fortfarande att visas i instrumentgruppens nedre del, dessa tas fram och visas i huvuddisplayen under 60 sekunder när fordonets hastighet underskrider 3 km/h.

Om ett problem kvarstår, kontakta en auktoriserad Can-Am roadster-återförsäljare.



1. Meddelande

Efter en stund försvinner meddelandet och ersätts av en ikon i trippmätarens område.



1. Ikon

Om ett fel visas kan du trycka på MODE-knappen (Format) för att hoppa över felmeddelandet.

# ÅTGÄRDER I FÖLJANDE SITUATIONER

## Borttappade nycklar



Använd din reservnyckel för att låta tillverka en ny nyckel hos en auktoriserad Can-Am roadster-återförsäljare så snart som möjligt. **Om båda nycklarna har tappats bort** måste tändningslåset och den elektroniska modulen till stöldskyddssystemet (D.E.S.S.) bytas, vilket bekostas av fordonsägaren.

## Punktering

Om du har fått en **kraftig** punktering eller skärskada på däckmönstret och däcket är helt tomt, låt transportera fordonet till närmaste Can-Am Spyder-återförsäljare. Se underavsnittet *TRANSPORT AV FORDONET* för anvisningar om transport.

Om du har fått en **mindre** punktering på grund av en spik eller sten och däcket inte är helt tomt, kan det repareras tillfälligt. För tillfällig reparation av ett däck kan du använda självfyllande däcktätning eller en däckreparations-sats med plugg. Följ tillverkarens anvisningar som medföljer däcktätningen eller reparationssatsen och låt en auktoriserad Can-Am roadster-återförsäljare reparera eller byta däcket **så snart som möjligt**.

När ett däck har reparerats tillfälligt måste du köra sakta och försiktigt och kontrollera däcktrycket ofta, tills däcket byts ut eller repareras permanent.

## Urladdat batteri

Om batteriet är helt urladdat eller har för låg laddning för att starta motorn kan motorn hjälpstartas.

## VARNING

Anslut startkablarna enligt anvisningarna nedan. Batterier kan utsöndra en explosiv gas, som riskerar att antändas om startkablarna inte ansluts på rätt sätt.

Så här startar du motorn med startkablarna:

1. Flytta det andra fordonet så nära som möjligt och till vänster om Spyder roadster om möjligt. Låt inte fordonen beröra varandra.
2. Lägg i NEUTRAL (N) växel på Spyder roadster och koppla in parkeringsbromsen.
3. Stäng av det andra fordonets motor och alla elektriska tillbehör.
4. Öppna huven på det andra fordonet.
5. Öppna det främre förvaringsutrymmet på Spyder roadster.
6. Se till att tändningen har vridits till AV.
7. Ta av servicepanelen.
8. Anslut den ena änden av den röda POSITIVA (+) startkabeln till den POSITIVA (+) polen på Spyder roadster.
9. Anslut den andra änden av den röda POSITIVA (+) startkabeln till den POSITIVA (+) polen på hjälpbatteriet.
10. Anslut den ena änden av den svarta NEGATIVA (-) startkabeln till den NEGATIVA (-) polen på hjälpbatteriet.
11. Anslut den andra änden av den svarta NEGATIVA (-) startkabeln till den NEGATIVA (-) polen på Spyder roadster.

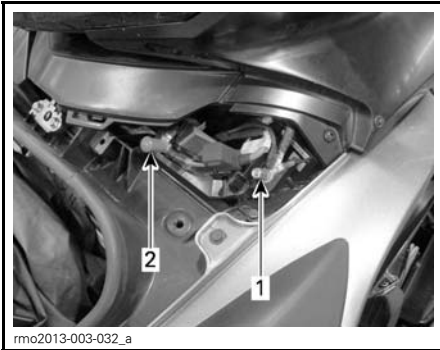

1. NEGATIV (-) pol
2. POSITIV (+) pol

12. Starta fordonet med hjälpbatteriet och kör motorn på tomgång vid 1.200 till 1.500 RPM i ett par minuter.
13. Stå på höger sida av Spyder roadster, ansätt bromsarna och starta motorn. Om den inte dras runt alls eller endast mycket långsamt, vicka på startkablarna för att vara säkra på att de har kontakt och försök igen.  
Om motorn ändå inte startar kan det vara ett problem med startsystemet. Låt bärga fordonet (se underavsnittet *TRANSPORT AV FORDONET*) till närmaste auktoriserade Can-Am roadster-återförsäljare för reparation.
14. Så snart motorn startar, koppla loss båda startkablarna i motsatt ordning, det vill säga börja med den NEGATIVA (-) kabeln ansluten till Spyder roadster.
15. Fulladda batteriet med en batteriladdare (se underavsnittet *UNDERHÅLLSPROCEDURER*) eller se till att få det utfört på en kvalificerad verkstad så snart som möjligt.

Om motorn stannar snart efter att den har startats med hjälpkablarna eller direkt när kablarna kopplas bort, kan det tyda på ett problem med laddningssystemet. Låt bärga fordonet

(se *TRANSPORT AV FORDONET*) till närmaste auktoriserade Can-Am roadster-återförsäljare för reparation.

Efter laddning av batteriet, låt en auktoriserad Can-Am roadster-återförsäljare inspektera fordonet.

# BYTA SÄKRINGAR OCH LAMPOR

## Säkringar

Om eltillbehör slutar fungera på fordonet, kontrollera om det har gått någon säkring och byt säkringen vid behov.

**OBSERVERA:** Om DESS-säkringen byts, vrid fordonets tändning till PÅ och sedan AV för att undvika att batteriet laddas ur.

Om det fortsätter att vara fel på eltillbehören, ta fordonet till en auktoriserad Can-Am roadster-återförsäljare för service.

## Säkringarnas placering

Säkringarna finns inuti det främre förvaringsutrymmet.

Öppna det främre förvaringsutrymmet för att nå säkringsboxarna.



FRÄMRE FÖRVARINGSUTRYMME

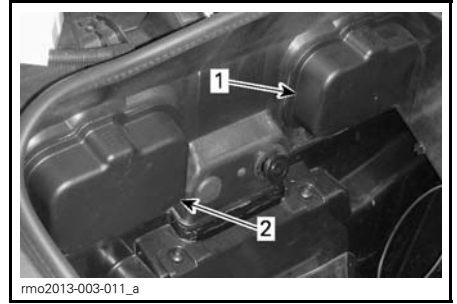

## INUTI DET FRÄMRE FÖRVARINGSUTRYMME

1. Vänster säkringsbox
2. Höger säkringsbox

Öppna en säkringsbox genom att trycka säkringsboxens lock nedåt och sedan dra bort det.

Öppna säkringens skyddslock genom att trycka på de två spärrarna och försiktigt ta bort skyddslocket.

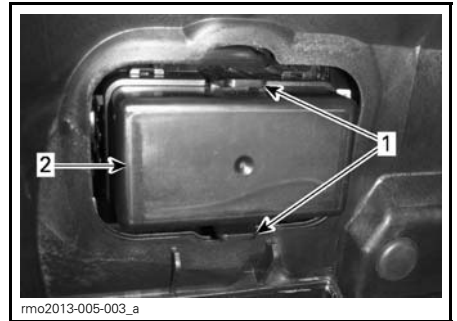

1. Spärrar
2. Säkringsskyddslock

## Beskrivning av säkringar



SÄKRINGAR - VÄNSTER SÄKRINGSBOX

**OBSERVERA:** Se dekalen som sitter mellan de båda säkringsboxarna för korrekt identifiering

**OBSERVERA:** Säkringsboxarna kan skilja sig mellan olika modeller.

### Vänster säkringsbox

SÄKRING NR.	BESKRIVNING	MÄRK-STRÖM
1	Backljus/instrument/DLC/DESS	15 A
2	ECM-aktivering/VCM/MSR & DESS/SAS/YAS/PRS	10 A
3	ANVÄNDS EJ	
4	PBM	20 A
5	ECM	5 A
6	Injektorer/spolar	15 A
7	TCM-aktivering, DPS/instrument	10 A
8	H02S/CAPS/bränslepump/ EVAP/CSV	20 A



SÄKRINGAR - HÖGER SÄKRINGSBOX

### Höger säkringsbox

SÄKRING NR.	BESKRIVNING	MÄRK-STRÖM
1	Strålkastarlampor/ parkeringslampor/skyltlyktor	15 A
2	Bromsljus/varningsljus	10 A
3	Radio	15 A
4	Släp	10 A
5	Lastutjämning	20 A
6	DC-kontakter VKEY	10 A
7	Kontakter VBAT	10 A
8	ANVÄNDS EJ	

**OBSERVERA:** När säkring 6 är installerad fungerar 12 V-eluttaget endast när tändningen är i läget PÅ. När säkring 7 är installerad fungerar 12 V-eluttaget alltid.

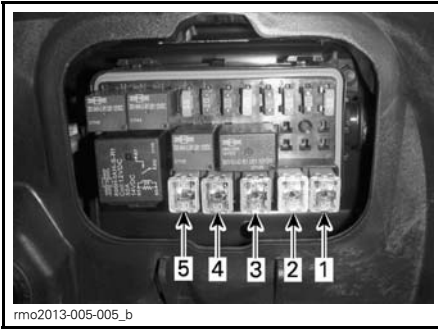

JCASE-SÄKRINGAR - VÄNSTER  
SÄKRINGSBOX

### Vänster JCase-säkringsbox

JCASE-SÄKRING NR.	BESKRIVNING	MÄRK-STRÖM
1	Kylfläkt(ar)	30 A
2	Huvudkontroll	40 A
3	DPS	40 A
4	VCM-ventiler	25 A
5	VCM-pump	40 A

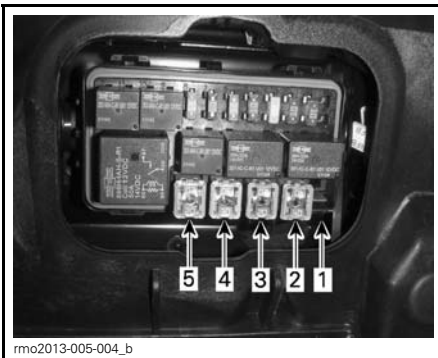

JCASE-SÄKRINGAR - HÖGER  
SÄKRINGSBOX

### Höger JCase-säkringsbox

JCASE-SÄKRING NR.	BESKRIVNING	MÄRK-STRÖM
1	ANVÄNDS EJ	
2	Tillbehör	40 A
3	TCM-solenoider	20 A
4	Halvljuslampor	30 A
5	Helljuslampor	20 A

### Byte av säkring

1. För åtkomst av säkringarna, kontrollera deras placering i *SÄKRINGAR* i underavsnittet *BYTA SÄKRINGAR OCH LAMPOR*.
2. Vrid tändningen till AV.
3. Dra ut säkringen.
4. Kontrollera om säkringens metalltråd har smält.

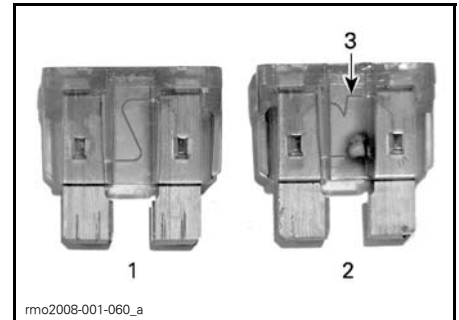

### SÄKRING

1. Hel säkring
  2. Trasig säkring
  3. Smält metalltråd
5. Byt ut säkringen mot en som har samma amperetal. Reservsäkringar finns i säkringsboxlocket.

### **⚠ VARNING**

Att använda en säkring med högre amperetal kan orsaka svåra skador och brand.

- Stäng säkringsboxarnas lock genom att placera locken över säkringsboxarna och försiktigt trycka nedåt tills det hörs ett klick.
- Stäng luckan och det främre förvaringsutrymmet.

## Lampor

**OBSERVERA:** Riktningssvisarna fram är försedda med LED:er (ljusdioder) vilket är en mycket pålitlig teknologi. Om de mot förmodan upphör att fungera låter du en auktoriserad Can-Am roadster-återförsäljare kontrollera dem.

Om någon del av belysningen slutar fungera, byt ut den lampa som är trasig.

Om det inte hjälper, ta fordonet till en auktoriserad Can-Am roadster-återförsäljare för service.

**⚠ FÖRSIKTIGHET** Vrid alltid tändningsnyckeln till AV innan du byter ut en lampa, annars kan följden bli en elektrisk stöt.

Kontrollera alltid att lamporna fungerar efter byte.

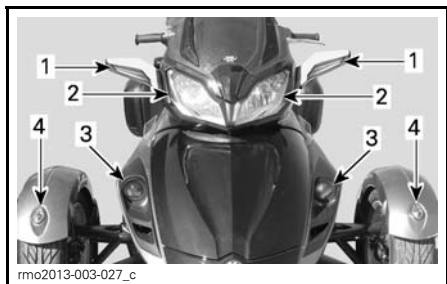

EXEMPEL - BELYSNING — FRAMTILL PÅ FORDONET

- Riktningssvisare
- Strålkastare – helljus
- Strålkastare – halvljus
- Positionsljus

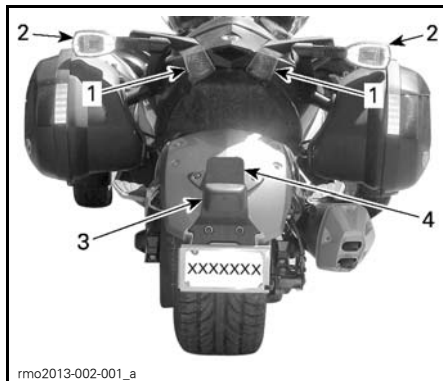

EXEMPEL - BELYSNING — BAK PÅ FORDONET

- Bakljus/bromsljus
- Riktningssvisare
- Skyttylka
- Backljus - endast Australien-modeller

## Strålkastare — halvljus

- Öppna det främre förvaringsutrymmet.
- Ta bort tillämplig övre sidopanel (vänster eller höger).
- Ta bort fästena till frontpanelen och ta sedan loss panelen.

**OBSERVERA:** Frontpanelerna sitter på plats med en skruv bak och tre plastnitar fram (två upptill och en nedtill).

- Frigör spärrarna och koppla sedan loss lampanslutningen.

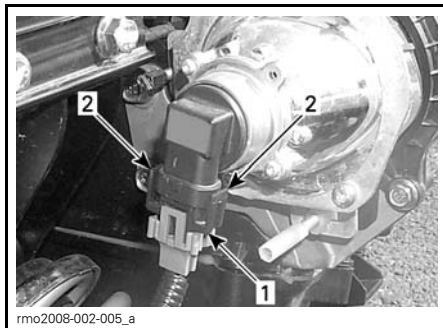

- Lampanslutning
- Spärrar

- Vrid lampan moturs för att lossa den och byt sedan ut den.



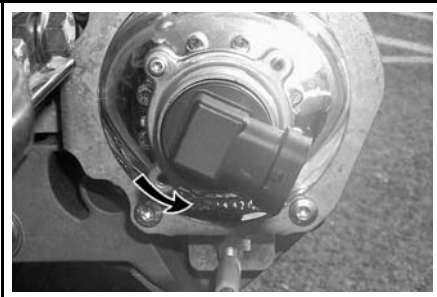

rmo2008-002-006\_a

**ANMÄRKNING** Vidrör aldrig glaset på en halogenlampa med fingrarna, det försämrar hållbarheten. Om du har rört vid glaset, rengör det med isopropylalkohol som inte efterlämnar någon hinna på lampan.

6. Följ anvisningarna nedan och återmontera delarna i motsatt demonteringsordning.

**ANMÄRKNING** Dra inte åt panelskruvarna för hårt. Deformation av panelen runt skruven tyder på att den sitter för hårt. Panelen kan skadas.

### Strålkastare — helljus

1. Ta bort de fyra skruvarna och den övre panelen.

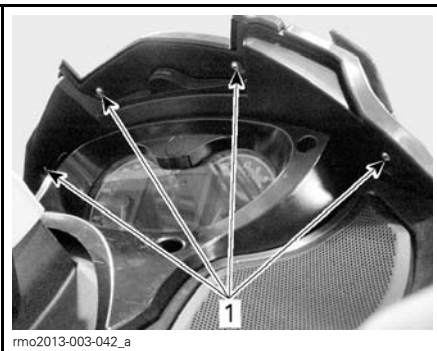

rmo2013-003-042\_a

1. Skruvar

2. Ta bort de fyra skruvarna och panelen som omger instrumentet.

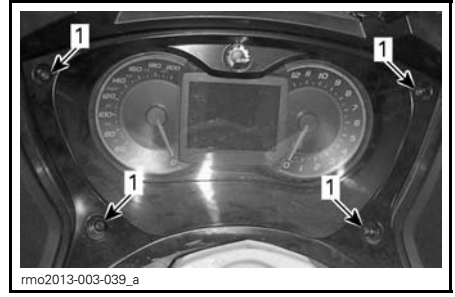

rmo2013-003-039\_a

1. Skruvar

3. Ta bort instrumentet från konsolen för hand genom att trycka spärrarna nedåt.



rmo2013-003-016\_a



rmo2013-003-015\_a

1. Spärrar

4. Koppla bort elanslutningen.

5. Ta bort gummihöljet.

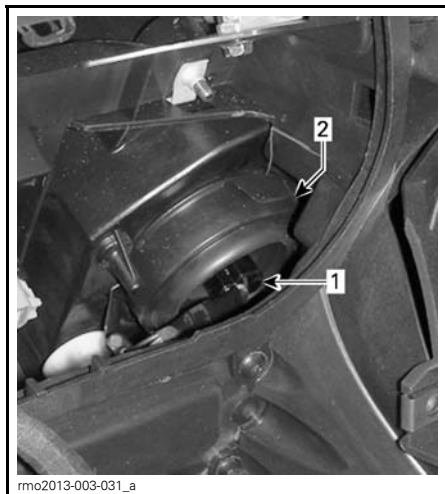

1. Elanslutning
2. Gummihölje

6. Tryck och dra i båda sidorna av fästklämman samtidigt för att frigöra den från lampfästet.

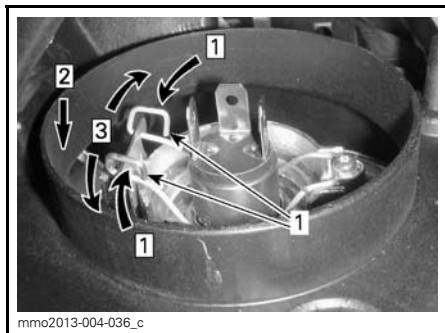

- Steg 1: Tryck på båda sidor  
 Steg 2: Tryck nedåt för att frigöra  
 Steg 3: Släpp båda sidor

1. Fästklämma

7. Dra ut lampan och byt den. Återmontera delarna korrekt.

**ANMÄRKNING** Vidrör aldrig glaset på en halogenlampa med fingrarna, det försämrar hållbarheten. Om du har rört vid glaset, rengör det med isopropylalkohol och en ren trasa.

## Bakljus/bromsljus

1. Ta bort hjulhuspanelen genom att lossa de 7 Torxskrivar som anges i bilden nedan.

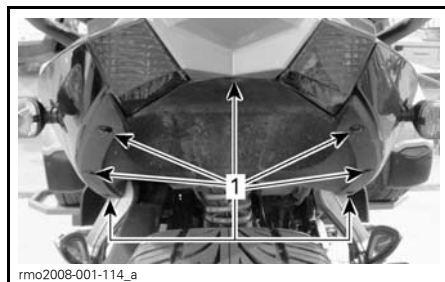

### HJULHUSPANEL

1. De 7 Torxskrivarna

2. Ta bort den bakre högra sidopanelen delvis, genom att ta bort de 2 plastnitarna under sätet som anges i bilden nedan.

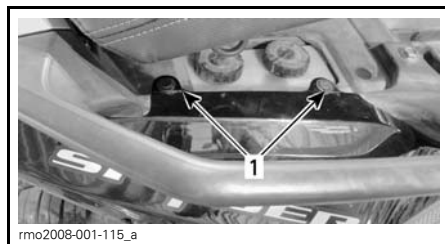

1. 2 plastnitar under sätet

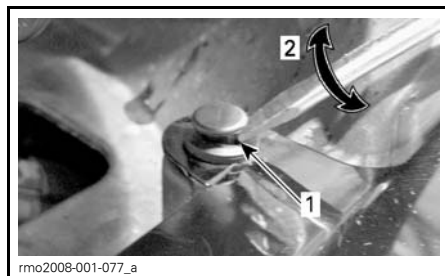

1. Flat skruvmejsel under nithuvud
2. Vrid skruvmejseln 1/4 varv

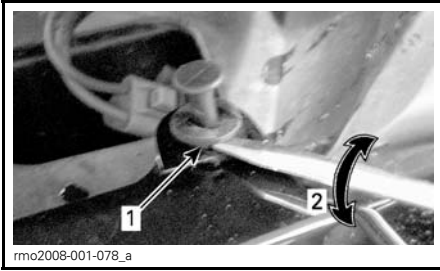

1. Flat skruvmejsel under nit
2. Vrid skruvmejseln 1/4 varv

3. Koppla loss ledningarna till höger riktningssvisare.
4. Skruva loss Torxskruven bakom lyktan som i bilden nedan.

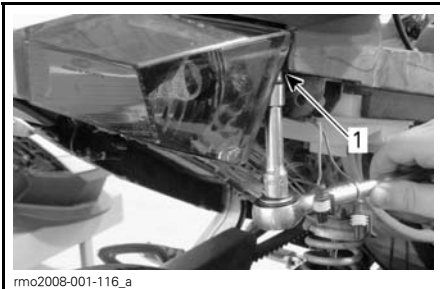

1. Skruva loss Torxskruven bakom lyktan

5. Skruva loss Torxskruven bredvid lyktan under den bakre kanten som i bilden nedan.

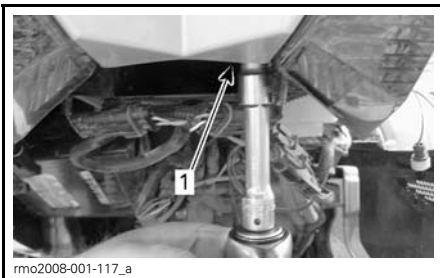

1. Skruva loss Torxskruven bredvid lyktan

6. Vrid anslutningen moturs och ta bort den från lyktan.

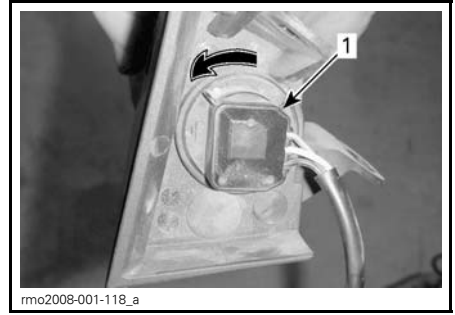

1. Anslutning

7. Ta bort lampan genom att trycka in den och vrida moturs.
8. Sätt in den nya lampan genom att trycka in den och vrida medurs.
9. Återmontera delarna i motsatt demonteringsordning.

**OBSERVERA:** För återmontering av den högra bakre sidopanelen, anslut riktningssvisarnas ledningar genom att matcha kabelfärgerna och återmontera plastnitarna.

## Positionsljus

### Endast Base-modeller

1. Tryck in och håll lyktan mot stötfångarens bakre del.



2. Frigör den främre delen av lyktan genom att lyfta den med tummen eller en liten skruvmejsel.



3. Vrid lamphållaren medurs och ta loss den från anslutningen.



1. Vrid medurs

4. Dra ut lampan från hållaren som i bilden nedan.



1. Dra ut lampan

5. Sätt i en ny lampa i hållaren.
6. Återmontera delarna i motsatt demonteringsordning.

### **ST-S- och ST LTD-modeller**

Positionsljusen är försedda med LED:er (ljusdioder) vilket är en mycket pålitlig teknologi. Om de mot förmodan upphör att fungera låter du en auktoriserad Can-Am roadster-återförsäljare kontrollera dem.

### **Skytlykta**

1. Ta bort lyktan med hjälp av en stjärnskruvmejsel.

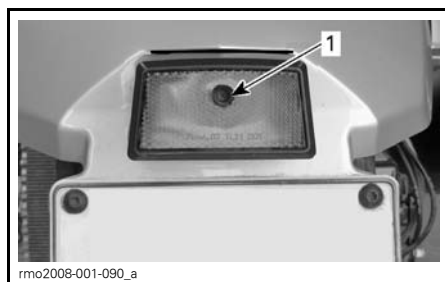

#### **EXEMPEL**

1. Skruv till skytlyktan

2. Ta bort lampan genom att trycka in den och vrida moturs.
3. Sätt i den nya lampan genom att trycka in och vrida den medurs.
4. Sätt tillbaka lyktan.

### **Backljus**

#### **Endast Australien-modeller**

1. Ta bort lyktan med hjälp av en stjärnskruvmejsel.

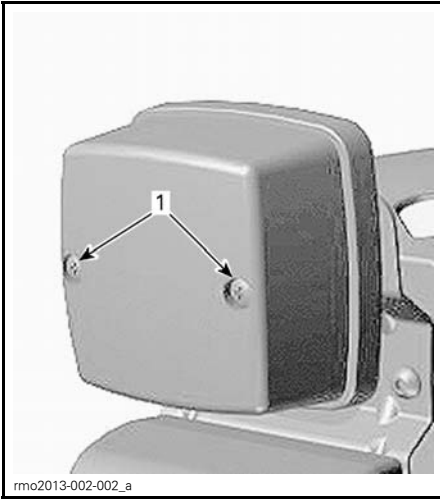

**EXEMPEL**

1. Skruv till skyltlyktan
2. Ta bort lampan genom att trycka in den och vrida moturs.
3. Sätt i den nya lampan genom att trycka in och vrida den medurs.
4. Sätt tillbaka lyktan.

# TRANSPORT AV FORDONET

Om fordonet behöver transporteras bör det lastas på ett flaksläp av lämplig storlek och kapacitet.

**⚠ FÖRSIKTIGHET** Om du måste skjuta på fordonet ska du göra det från höger sida så att du kan nå bromspedalen.

När du drar fordonet bakåt, var försiktig så att framhjulet inte rullar över dina fötter.

**ANMÄRKNING** Bogsera inte Spyder roadster — bogsering kan ge svåra skador på fordonets drivsystem.

När du kontaktar en transportfirma, fråga om de har spännremmar, flaksläp, ramp eller lift för att säkert lyfta fordonet. Se till att fordonet transporteras enligt anvisningarna i det här avsnittet.

**ANMÄRKNING** Använd inte kedjor för att säkra fordonet — de kan orsaka skador på ytfinish och plastdelar.

Förbered fordonet för transport så här:

1. Lägg i NEUTRAL växel (N).
2. Ta ut nyckeln ur tändningslåset.
3. Dra en spännrem var runt de båda nedre länkarmarna på framhjulsfjädringen.

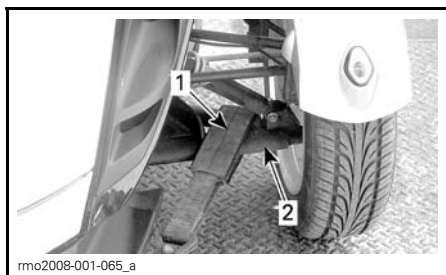

1. Spännrem
2. Nedre länkarm

4. Fäst remmarna i vinschlinan. Använd om möjligt kedjor eller ytterligare remmar för att fästa remmarna i vinschlinan som i bilden nedan, för att undgå skador på stötfångaren.

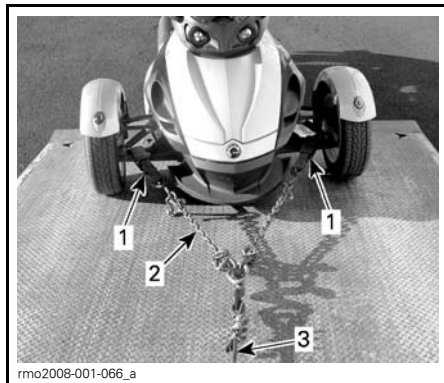

1. Remmar runt de nedre länkarmarna
2. Kedjor för att undgå skador på stötfångaren
3. Vinschlina

5. Se till att parkeringsbromsen är urkopplad.
6. Dra fordonet upp på flaksläpet med vinschen.
7. Koppla in parkeringsbromsen.
8. Se till att NEUTRAL växel (N) är ilagd.
9. Säkra framhjulen med någon av de metoder som anges nedan.

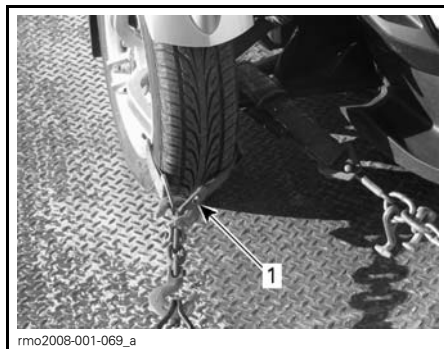

## SÄKRA FRAMHJULEN — METOD 1

1. Dra en rem runt fälgen på varje framhjul och spänn fast i släpets främre del

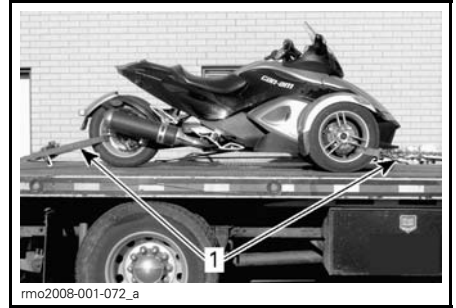

1. Fram- och bakhjulen säkert fastspända på släpet

### SÄKRA FRAMHJULEN — METOD 2

1. Dra en rem runt varje hjul och spänn fast i släpets främre och bakre del
10. Dra en spännrem endast på insidan av bakhjulets fälg. Fäst inte remmen runt bakkrevet.

**ANMÄRKNING** Om du fäster remmen runt bakkrevet kan det orsaka svåra skador på drivsystemet.

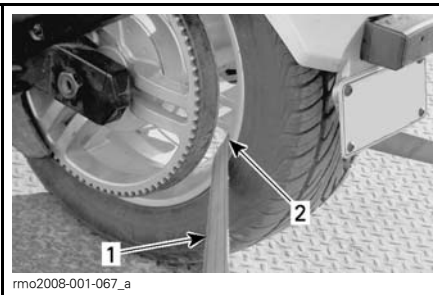

### SÄKRING AV BAKHJULET

1. Spännrem  
2. ENDAST runt fälgen på bakhjulet
11. Spänn fast bakhjulets spännrem i släpets bakre del med en spännare.
12. Kontrollera att både fram- och bakhjulen är säkert fastspända på släpet.

## **⚠ VARNING**

Transportera inte fordonet vänt bakåt. Luftflödet kan orsaka skador på vindrutan.





# ***TEKNISKA DATA***

# FORDONSIDENTIFIKATION

Fordonets huvudkomponenter (motor och ram) identifieras av olika serienummer. Det kan ibland vara nödvändigt att ha dessa nummer till hands för garantiändamål eller för att spåra fordonet om det försvinner. Du måste uppge dessa nummer för den auktoriserade Can-Am roadster-återförsäljaren om du behöver utnyttja garantin. Ingen garanti beviljas av Bombardier Recreational Products Inc. om motorns ID-nummer (EIN) eller fordonets ID-nummer (VIN) har tagits bort eller är oläsligt. Vi rekommenderar bestämt att du skriver ned samtliga serienummer som finns på fordonet och ger dem till ditt försäkringsbolag.

## Fordonets ID-nummer

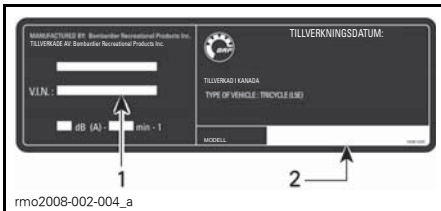

### ETIKETT FÖR FORDONETS SERIENUMMER

1. VIN (fordonets ID-nummer)
2. Modellnummer

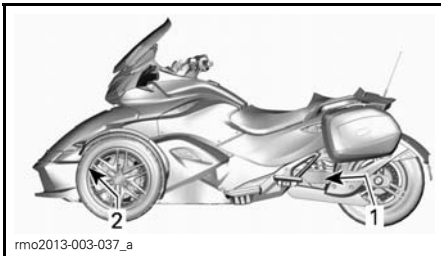

### PLACERING AV VIN

1. Svingarmen (VIN-skyilt)
2. Nedre ramen (VIN instansat på vänster sida)

## Motorns ID-nummer

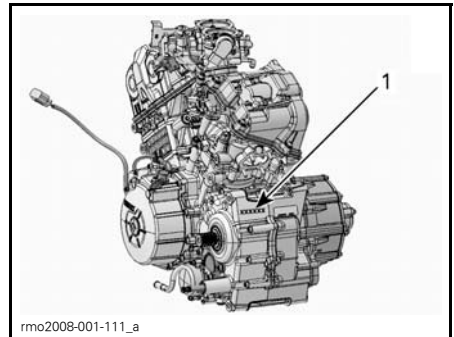

### EXEMPEL

1. Placering av motorns ID-nummer (EIN)

# SPECIFIKATIONER

MODELL			SPYDER ST	
<b>MOTOR</b>				
Motortyp		ROTAX 991 60° V-Twin fyrtaktsmotor, dubbel överliggande kamaxel (DOHC), vätskekyld		
Antal cylindrar		2		
Antal ventiler		8 ventiler		
Cylinderdiameter		97 mm		
Slaglängd		67,5 mm		
Slagvolym		998 cm <sup>3</sup>		
Kompressionsförhållande		12,2:1		
Smörjning	Typ		Torrsump med separat oljetank och oljekylare	
	Oljefilter	Motor	BRP Rotax mikroglasfibertyp, utbytbart	
		Transmission (SE5)	BRP Rotax mikroglasfibertyp, utbytbart	
	Motorolja- volym	Oljebyte med nytt motoroljafilter	SM5	3,9 L
		Oljebyte med nytt motoroljafilter	SE5	4,2 L
		Oljebyte med nytt motoroljafilter och HCM-filter		4,3 L
Rekommenderad motorolja		Använd XPS 4-TAKTS DELSYNTETOLJA (SOMMAROLJA) (P/N 293 600 121) eller en 5W40 halvsyntetisk (minst) eller syntetisk motorcykelolja som uppfyller kraven för API-klasserna SL, SJ, SH eller SG.		
Koppling	SM5- modell	Typ	Flerskivig i oljebad, manuell via hydraulkolv, med vakuum	
		Vätska	DOT 4	
	SE5-modell	Typ	Centrifugalkoppling + flerskivig koppling i oljebad, automatiskt styrd av TCM	
		Inkoppling	2.000 ± 200 RPM (centrifugal)	
		Stallning	3.200 ± 200 RPM (centrifugal)	
Avgassystem		2-1 med katalysator		
Luftfilter		Pappersselement		

## SPECIFIKATIONER

MODELL		SPYDER ST
VÄXELLÅDA		
Typ	SM5	Sekventiell manuell 5-växlad (SM5) med backspärr
	SE5	Sekventiell halvautomatisk 5-växlad (SE5) med inbyggd backspärr
KYLSYSTEM		
Typ		Vätskekyld singelkylare med kylfläkt
Kylvätska	Typ	Etylglykol-/vattenblandning (50 % kylvätska, 50 % destillerat vatten). Använd färdigblandad kylvätska som säljs av BRP (P/N 219 700 362) eller kylvätska speciellt framtagen för aluminiummotorer
	Volym	3 L
ELSYSTEM		
Generatoreffekt		650 W
Tändsystem		Elektronisk tändning med dubbel tändspole
Tändningsinställning		Ej justerbar
Tändstift	Antal	2
	Fabrikat och typ	NGK KR8Bi (smörj värmeledande pasta P12 (P/N 420 897 186) på tändstiftsgångorna)
	Elektroavstånd	0,7 mm - 0,8 mm
Motorvarvtalsbegränsare, inställning	Kör framåt	9.500 RPM
Batteri	Typ	Yuasa YTX24HL-BS
	Spänning	12 volt
	Nominell kapacitet	21 A•h
	Rekommenderad laddningsstyrka	2 A
Strålkastare		4 x 60 W
Bakljus/bromsljus		2 x 5/21 W
Backljus (endast Australien-modeller)		20 W
Körriktningsvisare	Fram	21 W
	Bak	21 W
Positionsljus		2 x 5 W

MODELL		SPYDER ST
<b>ELSYSTEM (forts.)</b>		
Skyltlykta		5 W
Säkringar		Se <i>SÄKRINGAR</i> i <i>FEL PÅ ELTILLBEHÖR</i>
<b>BRÄNSLESYSTEM</b>		
Bränslematning	Typ	EFI (flerpunkts elektronisk bränsleinsprutning) med ETC (elektroniskt styrt gasspjäll) Dubbelportat spjällhus (51 mm) med ett ställdon
Bränslepump	Typ	Elektrisk modul i bränsletanken
Tomgångsvarvtal		1.400 ± 100 RPM (ej justerbart)
Bränsle	Typ	Alla fordon utom brasilianska
		Brasiliansk
	Oktantal	92 RON eller högre
Tankvolym		25 L
<b>DRIVSYSTEM</b>		
Slutväxel		Kolfiberförstärkt drivrem
Slutväxelförhållande		28/79
<b>STYRNING</b>		
Typ		Dynamisk servostyrning (DPS)
<b>FRAMHJULSFJÄDRING</b>		
Fjädringstyp		Dubbla A-armar med krängningshämmare
Fjädringsväg		151 mm
Stötdämpare	Antal	2
	Typ	SACHS dubbelrör spiral
Justering av förspänning fram		Ingen justering
<b>BAKHJULSFJÄDRING</b>		
Fjädringstyp		Svingarm med monostötdämpare
Fjädringsväg		152 mm
Stötdämpare	Antal	1
	Typ	SACHS dubbelrör spiral
Justering av förspänning bak		Ingen justering

## SPECIFIKATIONER

MODELL		SPYDER ST
<b>BROMSAR</b>		
Typ		Brembo
Frambromsar		Dubbla 270 mm stela skivor, radialmonterade Brembo monoblock med 4-kolvsok, 2-belägg
Bakbroms		Enkel 270 mm skiva med flytande 1-kolvsok och inbyggd parkeringsbroms
Bromsvätska	Volym	0,53 L
	Typ	DOT 4
Parkeringsbroms		Mekanisk, elektrisk manövrering av bakre bromsok
Minitjocklek på bromsbelägg		1 mm
Minitjocklek på bromsskiva		6,4 mm
Maximal skevhet, bromsskiva		0,10 mm
<b>DÄCK</b>		
Typ (använd bara däck rekommenderade av BRP)	Fram	Kenda KR31 165/55/R15
	Bak	Kenda KR21A 225/50R15
Tryck	Fram	Nominellt: 103 kPa Min: 89 kPa Max: 117 kPa <b>OBSERVERA:</b> Tryckskillnaden mellan det vänstra och högra sidodäcket bör inte överskrida 3,4 kPa.
	Bak	Nominellt: 193 kPa Min: 179 kPa Max: 207 kPa
Minimalt däckmönsterdjup	Fram	2,5 mm
	Bak	4,0 mm
<b>FÄLGAR</b>		
Storlek (diameter X bredd)	Fram	381 mm x 127 mm
	Bak	381 mm x 178 mm
Åtdragningsmoment, hjulmuttrar fram		105 N•m
Vridmoment bakaxelmutter		130 N•m

MODELL		SPYDER ST
<b>MÅTT</b>		
Totallängd		2.667 mm
Totalbredd		1.506 mm
Totalhöjd		1.332 mm
Sits höjd (max)		737 mm
Hjulbas		1.711 mm
Spårvidd fram		1.308 mm
Frigång, fram och under motorn		110 mm
<b>VIKT OCH LASTKAPACITET</b>		
Torr vikt		392 mm
Framre förvaringsutrymme	Volym	55 L
	Maximal last	16 kg
Fordonsmaxvikt (inklusive förare, all övrig last och extra tillbehör)		208 kg
Total tågvikt (GVWR)		623 kg

På grund av sitt fortlöpande produktkvalitets- och innovationsåtagande förbehåller sig BRP rätten att, när som helst, förändra design och specifikationer och/eller göra tillägg till eller förbättringar av produkterna, utan att därför åta sig att installera dessa på tidigare tillverkade produkter.

***Denna sida har  
medvetet lämnats tom***



# ***GARANTI***

---

# **BRP:S BEGRÄNSADE GARANTI — USA OCH KANADA: 2013 Can-Am® SPYDER® ROADSTER**

## **1. GARANTINS OMFATTNING**

Bombardier Recreational Products Inc. ("BRP")\* garanterar de 2013 Can-Am Spyder Roadster-fordon ("Roadster") som säljs av auktoriserade Can-Am roadster-återförsäljare (enligt definitionen nedan) i de femtio Förenta staterna och i Kanada avseende material- eller tillverkningsfel under den period och enligt de villkor som anges nedan. Denna begränsade garanti upphävs om: (1) Roadster-fordonet har använts för racing eller annan tävlingsaktivitet vid någon tidpunkt, även av en tidigare ägare; (2) vägmätaren har tagits bort eller manipulerats; (3) Roadster-fordonet har använts för terrängkörning; eller (4) Roadster-fordonet har ändrats eller modifierats på ett sådant sätt att det inverkar menligt på dess funktion, prestanda eller hållbarhet, eller har modifierats för att förändra dess avsedda användning.

Såvida inget annat anges, omfattas alla Roadster-originaldelar och -tillbehör som har installerats på Roadstern av en auktoriserad Återförsäljare vid leveransen av Roadstern, av samma garanti som Roadstern.

## **2. ANSVARSBEGRÄNSNING**

DENNA UTTRYCKLIGA GARANTI GÄLLER OCH GODTÅS I STÄLLET FÖR ALLA ÖVRIGA UTTRYCKLIGA ELLER UNDERFÖRSTÅDDA GARANTIER, INKLUSIVE OCH UTAN BEGRÄNSNING TILL VARJE GARANTI OM HANDELSDUGLIGHET ELLER LÄMPLIGHET FÖR NÅGOT SPECIELLT SYFTE. I DEN MÅN UNDERFÖRSTÅDDA GARANTIER INTE KAN UPPHÄVAS BEGRÄNSAS DE TILL TIDEN FÖR DEN UTTRYCKLIGA GARANTIN. MINDRE SKADOR OCH FÖLJDSKADOR OMFATTAS INTE AV DENNA GARANTI. VISSA LÄNDER, PROVINSER ELLER JURISDIKTIONER MEDGER INTE FRISKRIVNINGSKLAUSULER, BEGRÄNSNINGAR ELLER UNDANTAG ENLIGT OVAN. DET KAN DÄRFÖR HÄNDA ATT DE INTE ÄR TILLÄMPLIGA I DITT FALL. DENNA GARANTI GER DIG SPECIFIKA RÄTTIGHETER OCH DU ÅTNJUTER EV. ÄVEN ANDRA LAGLIGA RÄTTIGHETER SOM KAN VARIERA MELLAN OLIKA DELSTATER, PROVINSER OCH JURISDIKTIONER.

Ingen distributör eller Återförsäljare eller någon annan person är auktoriserad att lämna någon som helst utfästelse, representation eller garanti beträffande Roadster-fordonet utöver det som ingår i denna begränsade garanti och en sådan kan ej, ifall den lämnas, göras gällande gentemot BRP. BRP förbehåller sig rätten att när som helst ändra denna garanti, varvid förstås att en sådan ändring inte påverkar de garantivillkor som gäller för Roadster-fordon som har sålts under giltighetstiden för denna garanti.

## **3. UNDANTAG — FÖLJANDE OMFATTAS EJ AV GARANTIN**

Garantin omfattar inte under några omständigheter:

- Byte av normala underhållsartiklar som till exempel, men inte begränsat till, olja, smörjmedel, vätskor, filter och tändstift.
- Normalt slitage som till exempel, men inte begränsat till, slitage på däck, batteri, generatorborstar, lyktor och lampor, kopplingsplattor och belägg, drivrem, bromsbelägg, bromsbacksbelägg, bromsskivenheter och drev.

- Trimning och modifikation inklusive, men inte begränsat till, drivremsjustering, hjulinställning och hjulbalans.
- Skador som gäller Roadsterns utseende, inklusive, men inte begränsat till repor, bucklor, blekning, avflagnig, sprickor och skador på sätets klädsel.
- Skador som beror på felaktigt eller försumligt underhåll eller förvaring. Korrekt underhåll och förvaring beskrivs i *INSTRUKTIONSBOKEN*.
- Skador som beror på borttagning av delar, felaktiga reparationer, felaktig service, felaktigt underhåll, modifieringar eller ändringar som ligger utanför Roadsterns originalspecifikationer, eller skador som beror på reparationer utförda av en person som inte tillhör en auktoriserad servicegivande Återförsäljare.
- Skador som beror på installation av delar med specifikationer som skiljer sig från Roadsterns originaldelar, som exempelvis, men inte begränsat till, andra däck, avgassystem, hjul eller bromsar.
- Skador som beror på felaktig eller onormal användning av Roadstern, försumlighet eller användning av Roadstern på ett sätt som strider mot rekommendationerna i *INSTRUKTIONSBOKEN*.
- Skador som beror på vattenintrång, olycka, trafikfaror, nedsänkning i vatten, brand, stöld, vandalism eller naturkatastrof.
- Skador som beror på användning av bränsle, oljor eller vätskor med specifikationer som skiljer sig från de som rekommenderas i *INSTRUKTIONSBOKEN*.
- Skador som beror på korrosion på grund av vägsalt, batterisyra, miljöpåverkan eller hantering som strider mot anvisningarna i *INSTRUKTIONSBOKEN*.
- Mindre skador eller följdskador inklusive, men inte begränsat till, kostnader för bogsering, förvaring, telefon, hyrfordon, taxi, olägenhet, försäkring, avbetalning av lån, tidsförlust eller inkomstförlust.

#### 4. GARANTIPERIOD

Denna garanti träder i kraft från och med det datum Roadstern levereras till den första konsumenten vid detaljförsäljning eller det datum då Roadstern används för första gången - det som inträffar först - och gäller under följande perioder:

1. För privat fritidsanvändning **TJUGOFYRA (24) PÅ VARANDRA FÖLJANDE MÅNADER** med undantag för vad som nämns under punkt (2) till (5) nedan, respektive **TOLV (12) PÅ VARANDRA FÖLJANDE MÅNADER** för kommersiell användning med undantag för vad som nämns under punkt (2) till (5) nedan.  
En Roadster används kommersiellt om den används i samband med inkomstskapande arbete eller anställning under någon del av garantiperioden. En Roadster används även kommersiellt om den vid någon tidpunkt under garantiperioden är registrerad för kommersiell användning.
2. För batteriet **SEX (6) PÅ VARANDRA FÖLJANDE MÅNADER**.
3. För däcken **6 PÅ VARANDRA FÖLJANDE MÅNADER**, respektive tills däcken är nedslitna till de sista 2,38 millimetrarna (3/32 tum) för framdäcken och de sista 3,97 millimetrarna (5/32 tum) för bakdäcket - det som inträffar först.
4. För Roadster-fordon som sålts till invånare i USA, **FEM (5) ÅR eller TRETTIO-TUSEN (30.000) KILOMETER**, det som inträffar först, för de utsläppsrelaterade komponenter som anges i tabellen nedan.

UTSLÄPPSRELATERADE KOMPONENTER UNDER GARANTIN	
Lambdasond	Oljepåfyllningslock
Insugsgrenrör	Katalysator
Tändspole	Bakre avgasgrenrör
Tändstiftskabel (främre cylinder)	Främre avgasgrenrör
Tändstiftskabel (bakre cylinder)	Bränslereturslang
Bränsletank	EVAP (kontrollsystem för avdunstningsemisioner)
Bränsletanklock	Motorstyrenhet (ECM)

5. För Roadster-fordon som tillverkats för försäljning i delstaten Kalifornien och som ursprungligen sålts till en invånare i eller senare har registrerats för garanti för en invånare i delstaten Kalifornien, se också gällande garantivillkor för utsläppskontroll för Kalifornien.

Reparation eller byte av delar eller service under denna garanti förlänger ej tiden för denna garanti utöver den ursprungliga giltighetstiden.

## 5. VILLKOR FÖR GARANTINS GILTIGHET

Garantin gäller endast ifall **samtliga** av följande villkor är uppfyllda:

- Roadster-fordonet måste av den första ägaren ha köpts som nytt och oanvänt från en Spyder Roadster-återförsäljare som är auktoriserad att distribuera Roadster-fordon i det land där försäljningen har ägt rum ("Återförsäljare").
- Den av BRP specificerade leveransinspektionen måste ha utförts och dokumenterats, och undertecknats av köparen.
- Roadstern måste ha garantiregistrerats av en auktoriserad Återförsäljare.
- Roadstern måste ha köpts i det land där köparen bor.
- Rutinunderhåll måste ha utförts enligt anvisningarna i *INSTRUKTIONSBOKEN*. BRP förbehåller sig rätten att kräva bevis på korrekt underhåll innan garantiersättning beviljas.

Om ovanstående villkor inte har uppfyllts beviljar BRP ingen garantiersättning för någon ägare, varken vid privat eller kommersiellt ägande. Dessa begränsningar är nödvändiga för att ge BRP möjlighet att bevara såväl sina produkters som konsumenternas och allmänhetens säkerhet.

## 6. HUR ERHÅLLA GARANTIER SÄTTNING

Kunden måste upphöra att använda Roadstern om ett fel skulle uppstå. Kunden måste informera en servicegivande Återförsäljare inom tre (3) dagar från felets upptäckande och ge denne rimlig tillgång till produkten samt rimlig tid att reparera den. Kunden måste även för den auktoriserade Återförsäljaren uppvisa bevis på inköp av produkten och är skyldig att underteckna en reparations-/arbetsorder vid början av garantireparationen för att göra den giltig. Alla delar som ersätts under denna begränsade garanti blir BRP:s egendom.

## 7. BRP:S ANSVAR

BRP:s ansvar under denna garanti begränsas, efter BRP:s eget godtycke, till reparation av delar som befunnits vara defekta under normal användning, underhåll och service, eller till ersättning av sådana delar med nya Roadster-originaldelar utan kostnad för material och arbete, hos en valfri auktoriserad Återförsäljare under garantiperioden. BRP:s ansvar är begränsat till nödvändiga reparationer och utbyte av delar. Inga rättsanspråk om brott mot garantin kan ge upphov till att försäljningen av Roadster hävs eller annulleras.

Om reparation behöver utföras i ett land utanför landet där den ursprungliga försäljningen skedde, står ägaren för eventuella extra kostnader som beror på lokala förhållanden som till exempel, men inte begränsat till, frakt, försäkring, skatt, licensavgifter, importavgifter och alla övriga finansiella avgifter, inklusive sådana som tas ut av regeringar, länder, regioner och respektive myndigheter.

BRP förbehåller sig rätten att då och då förbättra eller modifiera produkter, utan skyldighet att ändra redan tillverkade produkter.

## 8. ÖVERLÅTELSE AV GARANTI

Om äganderätten till en Roadster överläts under garantitiden, skall även denna garanti överlåtas och gälla för den återstående garantitiden, under förutsättning att BRP underrättas om överlåtelsen av ägandeskapet på följande sätt:

1. Den tidigare ägaren kontakter BRP (på det telefonnummer som anges nedan) eller en auktoriserad Återförsäljare och lämnar den nya ägarens uppgifter, eller
2. BRP eller en auktoriserad Återförsäljare mottar ett bevis på att den tidigare ägaren medger ägaröverlåtelse, samt uppgifter om den nya ägaren.

## 9. KONSUMENTASSISTANS

I händelse av en eventuell kontrovers eller tvist som berör denna begränsade garanti rekommenderar BRP att du försöker lösa frågan på återförsäljarnivå. Vi rekommenderar att du talar med servicechefen eller ägaren hos den auktoriserade Återförsäljaren.

Om detta inte löser problemet, vänligen skicka in en skriftlig reklamation eller ring lämpligt nummer nedan:

### I Kanada:

**BOMBARDIER RECREATIONAL PRODUCTS INC.**  
SPYDER ROADSTER  
Customer Assistance Center  
75 J.-A. Bombardier Street  
Sherbrooke QC J1L 1W3  
Tel.: 819 566-3366

### I USA:

**BRP US INC.**  
SPYDER ROADSTER  
Customer Assistance Center  
7575 Bombardier Court  
Wausau WI 54401  
Tel.: 715 848-4957

# **GARANTIVILLKOR FÖR UTSLÄPPSKONTROLL FÖR KALIFORNIEN**

## **RÄTTIGHETER OCH ANSVAR I GARANTIN:**

California Air Resources Board och BRP US Inc. ("BRP")\*, å Bombardier Recreational Products Inc.:s vägnar, tar tillfället i akt att förklara garantin för systemet för utsläppskontroll på din Can-Am Spyder Roadster av 2013 års modell. I delstaten Kalifornien måste nya motorfordon vara utformade, byggda och utrustade så att de uppfyller delstatens hårda krav för att motverka smogg. BRP måste ge garanti för systemet för utsläppskontroll på din Roadster för den period som anges nedan, under förutsättning att Roadstern inte har utsatts för felaktig användning, vårdslöshet eller felaktigt underhåll.

Systemet för utsläppskontroll kan omfatta delar som bränsleinsprutningssystemet, tändningssystemet, katalysatorn och motorns dator. Också slangar, anslutningar och andra utsläppsrelaterade enheter kan ingå. Om det finns garantiberättigade villkor reparerar BRP din Roadster utan extra kostnad, inklusive diagnos, reservdelar och arbete.

## **TILLVERKARENS BEGRÄNSADE GARANTI**

– 5 år eller 30.000 kilometer - det som inträffar först.

## **ÄGARENS ANSVAR I ENLIGHET MED GARANTIN:**

Som ägare av Roadster-fordonet ansvarar du för att det underhåll som krävs utförs, i enlighet med anvisningarna i *INSTRUKTIONSBOKEN*. BRP rekommenderar att du behåller alla kvitton för utfört underhåll på Roadstern, men kan inte neka dig garanti enbart på grund av att kvitton saknas eller att du underlåtit att genomföra allt schemalagt underhåll.

Du ansvarar för att ta din Roadster till en Återförsäljare så snart ett problem uppstår. Garantireparationer ska utföras inom en rimlig tidsperiod som inte får överskrida 30 dagar.

Som ägare till din Roadster ska du även vara medveten om att BRP kan neka dig garantiersättning om det har uppstått fel på Roadstern eller en av dess komponenter på grund av felaktig användning, vårdslöshet, felaktigt underhåll eller ej godkända modifieringar.

Om du har frågor om rättigheter och ansvar i samband med garantin kan du kontakta BRP Customer Assistance Center på 1 715 848-4957 eller California Air Resources Board, 9528 Telstar Avenue, El Monte, CA 91731, USA.

\* I USA distribueras och repareras produkterna av BRP US Inc.

© 2012 Bombardier Recreational Products Inc. Alla rättigheter förbehålls.

TM är varumärken som tillhör Bombardier Recreational Products Inc. eller dess filialer.

---

# **BRP:S BEGRÄNSADE GARANTI UTANFÖR USA OCH KANADA: 2013 Can-Am™ SPYDER™ ROADSTER**

## **1. GARANTINS OMFATTNING**

Bombardier Recreational Products Inc. ("BRP")\* garanterar sina Can-Am Spyder roadster-fordon av årsmodell 2013 ("Produkterna"), som säljs av auktoriserade Can-Am Spyder roadster-distributörer eller återförsäljare i Europeiska ekonomiska samarbetsområdet (EES, d.v.s. EU:s medlemsländer plus Norge, Island och Liechtenstein) eller på andra platser utom USA och Kanada\*\* ("Distributörer/Återförsäljare"), avseende material- och tillverkningsfel under den period och enligt de villkor som anges nedan. Denna begränsade garanti upphävs om: (1) Produkten har använts för racing eller annan tävlingsaktivitet vid någon tidpunkt, även av en tidigare ägare; eller (2) vägmätaren har tagits bort eller manipulerats; (3) Produkten har använts för terrängkörning; eller (4) Produkten har ändrats eller modifierats på ett sådant sätt att det inverkar menligt på dess funktion, prestanda eller hållbarhet, eller modifierats för att förändra dess avsedda användning.

Alla originaldelar och -tillbehör som hör till Produkten och som har installerats på Produkten av en auktoriserad Distributör/Återförsäljare vid leveransen av Produkten omfattas av samma garanti som Produkten.

## **2. ANSVARSBEGRÄNSNING**

JURISDIKTIONER I DEN UTSTRÄCKNING SOM LAGEN TILLÅTER. DENNA UTTRYCKLIGA GARANTI GÄLLER OCH GODTAS I STÄLLET FÖR ALLA ÖVRIGA UTTRYCKLIGA ELLER UNDERFÖRSTÅDDA GARANTIER, INKLUSIVE OCH UTAN BEGRÄNSNING TILL VARJE GARANTI OM HANDELSUGLIGHET ELLER LÄMPLIGHET FÖR NÅGOT SPECIELLT SYFTE. I DEN MÅN UNDERFÖRSTÅDDA GARANTIER INTE KAN UPPHÄVAS BEGRÄNSAS DE TILL TIDEN FÖR DEN UTTRYCKLIGA GARANTIN. ALLA MINDRE SKADOR, FÖLJDSKADOR, DIREKTA SKADOR, INDIREKTA SKADOR OCH SKADOR AV ANNAT SLAG OMFATTAS INTE AV DENNA GARANTI. VISSA JURISDIKTIONER TILLÅTER INTE FRISKRIVNINGSKLAUSULER, BEGRÄNSNINGAR AV OFÖRUTSEDDA SKADOR ELLER FÖLJDSKADOR, ELLER ANDRA UNDANTAG NÄMNDAS OVAN. DET KAN DÄRFÖR HÄNDA ATT DE INTE ÄR TILLÄMPLIGA I DITT FALL. DENNA GARANTI GER DIG SPECIFIKA RÄTTIGHETER OCH DU ÅTNJUTER EV. ÄVEN ANDRA LAGLIGA RÄTTIGHETER SOM KAN VARIERA MELLAN OLIKA LÄNDER OCH JURISDIKTIONER. (FÖR PRODUKTER SOM KÖPTS I AUSTRALIEN SE PARAGRAF 4 NEDAN.)

Ingen auktoriserad Distributör/Återförsäljare eller någon annan person är auktoriserad att lämna någon som helst utfästelse, representation eller garanti beträffande Produkten utöver det som ingår i denna begränsade garanti och en sådan kan inte, ifall den lämnas, göras gällande gentemot BRP. BRP förbehåller sig rätten att när som helst ändra denna garanti, varvid förstås att en sådan ändring inte påverkar de garantivillkor som gäller för Produkter som har sålts under giltighetstiden för denna garanti.

### 3. UNDANTAG — FÖLJANDE OMFATTAS EJ AV GARANTIN

Garantin omfattar inte under några omständigheter:

- Byte av normala underhållsartiklar som till exempel, men inte begränsat till, olja, smörjmedel, filter och tändstift.
- Normalt slitage som till exempel, men inte begränsat till, slitage på däck, batteri, generatorborstar, lyktor och lampor, kopplingsplattor och belägg, drivrem, bromsbelägg, bromsbacksbelägg, bromsskivenheter och drev.
- Trimming och modifikation inklusive, men inte begränsat till, drivremsjustering, hjulinställning och hjulbalans.
- Skador som gäller Produktens utseende, inklusive, men inte begränsat till repor, bucklor, blekning, avflagnig, sprickor och skador på sätets klädsel.
- Skador som orsakats av försumlighet eller underlåtenhet att följa korrekta underhålls- och/eller förvaringsprocedurer, enligt beskrivningarna i denna *INSTRUKTIONSBOK*.
- Skador som orsakats av demontering av delar, felaktig reparation, felaktig service eller felaktigt underhåll, modifieringar eller ändringar som ligger utanför Produktens originalspecifikationer, skador som orsakats av användning av delar eller tillbehör som inte är tillverkade eller godkända av BRP och som enligt BRP:s omdöme antingen är inkompatibla med produkten eller inverkar negativt på dess funktion, prestanda och hållbarhet, eller skador som orsakats av reparationer utförda av en person som inte är en auktoriserad servicegivande Distributör/Återförsäljare.
- Skador som beror på installation av delar med specifikationer som skiljer sig från Produktens originaldelar, som exempelvis, men inte begränsat till, andra däck, avgassystem, hjul eller bromsar.
- Skador som beror på felaktig eller onormal användning av Produkten, försumlighet, racing eller användning av Produkten på ett sätt som strider mot rekommendationerna i *INSTRUKTIONSBOKEN*.
- Skador som beror på vattenintrång, olycka, trafikfaror, nedsänkning i vatten, brand, stöld, vandalism eller naturkatastrof.
- Skador som beror på användning av bränsle, oljor eller smörjmedel med specifikationer som skiljer sig från de som rekommenderas i *INSTRUKTIONSBOKEN*.
- Skador som beror på korrosion på grund av vägsalt, batterisyra, miljöpåverkan eller hantering som strider mot anvisningarna i *INSTRUKTIONSBOKEN*.
- Mindre skador eller följdskador inklusive, men inte begränsat till, kostnader för bensin, för transport av Produkten till och från den auktoriserade Distributören/Återförsäljaren, för mekanikers resor, för trailertransport, för bogsering, för förvaring, för telefon, för mobil, för fax, för telegram, för hyra av en liknande Produkt eller utbytesprodukt under garantireparation eller stillestånd, för taxi, för resor, för logi, för förlust av eller skador på personlig egendom eller för olägenhet, försäkringskostnader, kostnader för avbetalning av lån, tidsförlust, inkomstförlust, utebliven vinst eller intäkt, utebliven tillfredsställelse eller utebliven användning av Produkten.



## 4. GARANTIPERIOD

Denna garanti träder i kraft från och med det datum Produkten levereras till den första konsumenten vid detaljförsäljning eller det datum då Produkten används för första gången - det som inträffar först - och gäller under följande perioder:

- a. För privat fritidsbruk **TJUGOFYRA (24) PÅ VARANDRA FÖLJANDE MÅNADER** med undantag för vad som nämns under punkt (2) och (3) nedan, respektive **TOLV (12) PÅ VARANDRA FÖLJANDE MÅNADER** för kommersiellt bruk med undantag för vad som nämns under punkt (2) och (3) nedan.

Produkten är i kommersiellt bruk om den används i samband med inkomstbringande arbete eller anställning under någon del av garantiperioden. Produkten används även kommersiellt om den vid någon tidpunkt under garantiperioden är registrerad för kommersiell användning.

- b. För batteriet **SEX (6) PÅ VARANDRA FÖLJANDE MÅNADER**.
- c. För däck **6 PÅ VARANDRA FÖLJANDE MÅNADER**, respektive tills däckerna är nedslitna till de sista 2,38 millimetrarna (3/32 tum) för framdäcken och de sista 3,97 millimetrarna (5/32 tum) för bakdäcket - det som inträffar först.

Reparation eller byte av delar eller service under denna garanti förlänger ej tiden för denna garanti utöver den ursprungliga giltighetstiden.

Observera att garantiperioden och övriga garantivillkor gäller under förutsättning att de överensstämmer med gällande nationell eller lokal lagstiftning i kundens land.

## ENDAST FÖR PRODUKTER SÅLDA I AUSTRALIEN

Inget som omnämns i dessa garantivillkor ska anses utesluta, begränsa eller modifiera tillämpningen av villkor, garantier, rättigheter eller gottgörelser, uttryckliga eller underförstådda, i Competition and Consumer Act 2010 (Cth), inklusive Australiens Consumer Law (konsumentlag) eller någon annan lag, ifall detta skulle strida mot lagen ifråga eller göra någon del av dessa villkor ogiltig. De förmåner som du har under denna begränsade garanti gäller i tillägg till övriga rättigheter och rätt till kompensation som du har enligt gällande australisk lagstiftning.

Våra produkter levereras med garantier som inte kan uteslutas enligt Australiens Consumer Law (konsumentlag). Du har rätt till utbyte eller återbetalning vid ett allvarligt fel och till kompensation för varje annan rimligt förutsebar förlust eller skada. Du har även rätt att få produkten reparerad eller utbytt ifall produkten inte är av acceptabel kvalitet och ifall felet inte utgör ett allvarligt fel.

## 5. VILLKOR FÖR GARANTINS GILTIGHET

Garantin gäller endast ifall samtliga av följande villkor är uppfyllda:

- Produkten måste av den första ägaren ha köpts som ny och oanvänd från en Distributör/Återförsäljare som är auktoriserad att distribuera Produkten i det land där försäljningen har ägt rum.
- Den av BRP specificerade leveransinspektionen måste ha utförts och dokumenterats av köparen och den auktoriserade Distributören/Återförsäljaren och undertecknats av köparen.

- Produkten måste ha garantiregistrerats av en auktoriserad Distributör/Återförsäljare.
- Produkten måste ha köpts i det land där köparen bor. För invånare i EES gäller dock att de måste ha köpt Produkten inom EES, oberoende av i vilket land inom EES köpet skedde. För invånare i Oberoende Staters Samväldie ("OSS") gäller att de måste ha köpt Produkten inom OSS, oberoende av i vilket land inom OSS köpet skedde.
- Rutinunderhåll måste ha utförts med angivna tidsintervall och på det sätt som anges i *INSTRUKTIONSBOKEN*. BRP förbehåller sig rätten att kräva bevis på korrekt underhåll innan garantiersättning beviljas.

Om något ovanstående villkor inte har uppfyllts beviljar BRP ingen garantiersättning för någon ägare, varken vid privat eller kommersiellt ägande. Dessa begränsningar är nödvändiga för att ge BRP möjlighet att bevara såväl sina produkter som konsumenternas och allmänhetens säkerhet.

## **6. HUR ERHÅLLA GARANTIERSÄTTNING**

Kunden måste upphöra att använda Produkten om ett fel skulle uppstå. Kunden måste informera en auktoriserad servicegivande Distributör/Återförsäljare inom två (2) månader från felets upptäckande och ge denne rimlig tillgång till Produkten samt rimlig tid att reparera den. Kunden måste även för den auktoriserade Distributören/Återförsäljaren uppvisa bevis på inköp av Produkten och är skyldig att underteckna en reparations-/arbetsorder vid början av garantireparationen för att göra den giltig. Alla delar som ersätts under denna begränsade garanti blir BRP:s egendom. Observera att tidsgränsen för meddelande av produktfel gäller under förutsättning att den överensstämmer med gällande nationell eller lokal lagstiftning i kundens land.

## **7. BRP:S ANSVAR**

I den mån som lagen tillåter begränsas BRP:s ansvar under denna garanti, efter eget godtycke, till reparation av delar som befunnits vara defekta under normal användning, underhåll och service, eller till ersättning av sådana delar med nya Produkt-originaldelar utan kostnad för material och arbete, hos en valfri auktoriserad Distributör/Återförsäljare under garantiperioden, och enligt de villkor som anges här. BRP:s ansvar är begränsat till nödvändiga reparationer och utbyte av delar. Inga rättsanspråk om brott mot garantin kan ge upphov till att försäljningen av Produkten hävs eller annulleras. Du kan även ha andra lagliga rättigheter som kan variera beroende på land.

Om reparation behöver utföras i ett land utanför landet där den ursprungliga försäljningen skedde (eller för invånare i EES: om reparation behöver utföras utanför EES), står ägaren för eventuella extra kostnader som beror på lokala förhållanden som till exempel, men inte begränsat till, frakt, försäkring, skatt, licensavgifter, importavgifter och alla övriga finansiella avgifter, inklusive sådana som tas ut av regeringar, länder, regioner och respektive myndigheter.

BRP förbehåller sig rätten att då och då förbättra eller modifiera produkter, utan skyldighet att ändra alla redan tillverkade produkter.

## **8. ÖVERLÅTELSE AV GARANTI**

Om äganderätten till en Produkt överläts under garantitiden, skall även denna garanti överlåtas och gälla för den återstående garantitiden, under förutsättning att BRP underrättas om överlåtelsen av ägandeskapet på följande sätt:

- (a) Den tidigare ägaren kontaktar BRP (på det telefonnummer som anges nedan) eller en auktoriserad Distributör/Återförsäljare och lämnar den nya ägarens uppgifter, eller
- (b) BRP eller en auktoriserad Distributör/Återförsäljare mottar ett bevis på att den tidigare ägaren medger ägaröverlåtelse, samt uppgifter om den nya ägaren.

## **9. KONSUMENTASSISTANS**

1. I händelse av en eventuell kontrovers eller tvist som berör denna begränsade garanti rekommenderar BRP att du försöker lösa frågan på Distributör/Återförsäljarnivå. Vi rekommenderar att du talar med servicechefen eller ägaren hos den auktoriserade Distributören/Återförsäljaren.
2. Om ytterligare hjälp behövs, kontakta Distributörens/Återförsäljarens serviceavdelning för att lösa frågan.
3. Om frågan fortfarande inte har lösts, kontakta BRP skriftligt på nedanstående adress.

**För länder i Europa, Mellanöstern, Afrika, Ryssland och OSS,  
kontakta vårt europeiska kontor:**

BRP EUROPE N.V.  
Customer Assistance Center  
Skaldenstraat 125  
9042 Gent  
Belgium  
Tel.: +32-9-218-26-00

**För länder inom Skandinavien, kontakta vårt kontor i Finland:**

BRP FINLAND OY  
Service Department  
Isoaavantie 7  
FIN-96320 Rovaniemi  
Finland  
Tel.: +358 16 3208 111

**För övriga länder, kontakta din lokala Distributör/Återförsäljare  
eller vårt kontor i Kanada:**

BOMBARDIER RECREATIONAL PRODUCTS INC.  
Customer Assistance Center  
75 J.-A. Bombardier Street  
Sherbrooke, QC J1L 1W3  
Tel.: +1 819 566-3366

Distributörens/Återförsäljarens uppgifter finns på [www.brp.com](http://www.brp.com).

\* I det Europeiska ekonomiska samarbetsområdet ("EES") och annorstädes, sker distribution och service av produkterna av BRP European Distribution S.A. och andra BRP-representanter.

\*\* BRP:s begränsade garanti som erbjuds produkter sålda i USA och Kanada skiljer sig från den som erbjuds inom EES och annorstädes.

© 2012 Bombardier Recreational Products Inc. Alla rättigheter förbehålls.

™ är varumärken som tillhör Bombardier Recreational Products Inc. eller dess filialer.

## **YTTERLIGARE VILLKOR FÖR FRANKRIKE ENBART**

Följande villkor gäller endast produkter sålda i Frankrike:

Försäljaren skall leverera en produkt som överensstämmer med avtalet och ansvara för defekter som är befintliga vid leverans. Försäljaren ansvarar även för defekter som beror på förpackning, monteringsanvisningar eller installation om det åligger försäljaren enligt avtalet eller utförs under försäljarens ansvar. För att överensstämma med avtalet måste produkten:

1. Lämpa sig för normal användning på samma sätt som liknande produkter och, i tillämpliga fall:
  - 1.1 Motsvara beskrivningen som tillhandahållits av försäljaren och ha de egenskaper som presenterats för köparen via prov eller modell;
  - 1.2 Ha de egenskaper som köparen rimligen kan förvänta sig med hänsyn till offentliga uppgifter från försäljaren, tillverkaren eller dennes representant, även via marknadsföring eller märkning; eller
2. Ha de egenskaper som parterna har kommit överens om, eller lämpa sig för ett specifikt ändamål som köparen avser och har meddelat försäljaren och som godtagits av försäljaren.

Rätt att väcka talan vid underlåtelse preskriberas två år efter leverans av produkten. Försäljaren har garantiansvar för dolda fel i den sålda produkten, om de dolda felen gör produkten olämplig för den avsedda användningen eller om de minskar produktens användningsmöjligheter på ett sådant sätt att köparen inte skulle ha köpt produkten eller skulle ha betalat ett lägre pris om han/hon känt till felen. Talan om hävning av köp måste väckas av köparen inom 2 år från felets upptäckande.



# ***KUNDINFORMATION***

---

# SEKRETESSINFORMATION

BRP vill härmed informera dig om att dina uppgifter kommer att användas för säkerhets- och garantirelaterade ändamål. BRP och dess närstående bolag kan dessutom använda BRP:s kundregister för att distribuera marknadsföringsinformation om BRP och tillhörande produkter samt specialerbjudanden.

Om du vill utöva din rätt att läsa eller korrigera dina uppgifter, eller om du vill tas bort från adresslistan för direkt marknadsföring, vänligen kontakta BRP.

Via e-post: [privacyofficer@brp.com](mailto:privacyofficer@brp.com)

Via vanlig post: BRP  
Senior Legal Counsel-Privacy Officer  
726 St-Joseph  
Valcourt QC  
Canada,  
J0E 2L0



---

# ADRESSÄNDRING/NY ÄGARE

Om du har bytt adress eller om du är ny ägare till fordonet ska du meddela BRP detta på ett av följande sätt:

- Skicka in ett av korten nedan
- **Endast Nordamerika:** ring på telefonnummer 715 848-4957 (USA) eller 819 566-3366 (Kanada).
- Meddela en auktoriserad Can-Am roadster-återförsäljare.

Vid ägarbyte, bifoga ett bevis på att den före ägaren är införstådd med ägarbytet.

Det är viktigt att meddela BRP om de nya uppgifterna, även om den begränsade garantin har slutat gälla, eftersom det gör att BRP kan nå fordonsägaren vid behov, till exempel om det blir nödvändigt att införa någon ändring på fordonet av säkerhetsskäl. Det är ägarens ansvar att meddela BRP.

**STULNA FORDON:** Om ditt fordon blir stulet ska du meddela BRP eller en auktoriserad Can-Am roadster-återförsäljare. Du blir då ombedd att uppges namn, adress, telefonnummer, fordonets identifikationsnummer och datum för stölden.

## I Nordamerika

BOMBARDIER RECREATIONAL PRODUCTS INC.  
Warranty Department  
75 J.-A. Bombardier Street  
Sherbrooke, QC J1L 1W3  
Canada

## Övriga länder

BRP EUROPEAN DISTRIBUTION  
Warranty Department  
Chemin de Messidor 5-7  
1006 Lausanne  
Switzerland

## Skandinavien

BRP FINLAND OY  
Service Department  
Isoaavantie 7  
Fin-96320 Rovaniemi  
Finland  
Tel.: + 358 16 3208 111

***Denna sida har  
medvetet lämnats tom***









## **⚠ VARNING**

**Spyder roadster är en speciell typ av fordon som kräver speciella färdigheter och kunskaper. Lär dig på vilket sätt Spyder roadster är speciell.**

Läs instruktionsboken och titta på säkerhets-dvd:n.

Gå en förarkurs (om en sådan finns tillgänglig), öva, lär känna reglagen och glöm inte körkortet.

Läs Säkerhetskortet innan du kör.

### **Bär alltid hjälm och lämplig utstyr.**

På denna typ av fordon är föraren utsatt för mer risker på vägen än i en bil. Även skickliga förare kan köras på av andra fordon eller förlora kontrollen över fordonet. Fordonet utgör inget skydd vid en olycka.

### **Manövreringsbegränsningar och vägförhållanden.**

Trots antisladdsystemet VSS (Vehicle Stability System) kan du ändå förlora kontrollen, välta eller falla av om du överskrider fordonets begränsningar. Lär dig begränsningarna med olika vägförhållanden. Undvik is, snö och terrängkörning. Undvik pölar och vattendrag. Denna typ av fordon kan råka ut för vattenplaning och även sladda på sand, grus och obelagda vägar. Om du råkar ut för sådana vägförhållanden, sänk hastigheten.

## **INSTRUKTIONSBOK**

**SPYDER ST**

**2013**

**219 001 108**