

can-am™



2013 ROADSTER BRUKERHÅNDBOK

Inneholder informasjon om sikkerhet, kjøretøyet
og vedlikehold

SPYDER™ RS

ADVARSEL

Finn ut hva som gjør Spyder-roadsteren annerledes.

Les brukerhåndboken, og se på sikkerhets-DVDen.

Gjennomfør et opplæringskurs (hvis tilgjengelig), øv deg og gjør deg kjent med betjeningsanordninger og instrumenter.

Følg lokale lover – kravene til førerkort varierer etter hvor du befinner deg.

Oppbevar denne håndboken i oppbevaringsrommet foran.

2 1 9 0 0 1 1 0 5





I Canada distribueres produktene av Bombardier Recreational Products Inc.

I USA distribueres produktene av BRP US Inc.

Dette er en ikke uttømmende liste over varemerker som tilhører Bombardier Recreational Products Inc. eller dennes tilknyttede selskaper:

Rotax®

Spyder™

XPSTM

INNLEDNING

Gratulerer med kjøpet av din nye CAN-AM™-roadster. Den følges opp med BRP-garantien (Bombardier Recreational Products Inc.) og et nettverk av autoriserte forhandlere som kan tilby reservedeler, service og det tilbehøret du trenger.

Forhandleren er opptatt av få fornøyde kunder. Han har kvalifisert seg for å kunne utføre en første klargjøring og kontroll av roadsteren før du overtok den.

Ved levering ble du informert om hva garantien dekker, og du signerte *LISTEN MED KONTROLLPUNKTER FØR LEVERING* for å sikre at du var fornøyd med klargjøringen av den nye roadsteren.

Deutsch	Dieses Handbuch ist möglicherweise in Ihrer Landessprache verfügbar. Bitte wenden Sie sich an Ihren Händler oder besuchen Sie: www.operatorsguide.brp.com .
English	This guide may be available in your language. Check with your dealer or go to: www.operatorsguide.brp.com .
Español	Es posible que este manual esté disponible en su idioma. Consulte a su distribuidor o visite: www.operatorsguide.brp.com .
Français	Ce guide peut être disponible dans votre langue. Vérifier avec votre concessionnaire ou aller à: www.operatorsguide.brp.com .
Nederlands	Deze handleiding kan beschikbaar zijn in uw taal. Vraag het aan uw dealer of ga naar: www.operatorsguide.brp.com .
Norsk	Denne boken kan finnes tilgjengelig på ditt eget språk. Kontakt din forhandler eller gå til: www.operatorsguide.brp.com .
Português	Este manual pode estar disponível em seu idioma. Fale com sua concessionária ou visite o site: www.operatorsguide.brp.com .
Русский	Воспользуйтесь руководством на вашем языке. Узнайте о его наличии у дилера или на странице по адресу www.operatorsguide.brp.com .
Suomi	Käyttöohjekirja voi olla saatavissa omalla kielelläsi. Tarkista jälleenmyyjältä tai käy osoitteessa: www.operatorsguide.brp.com .
Svenska	Denna bok kan finnas tillgänglig på ditt språk. Kontakta din återförsäljare eller gå till: www.operatorsguide.brp.com .

Viktig å vite før du starter

For din egen sikkerhets skyld og sikkerheten til passasjerer og personer i nærheten må du lese seksjonene nedenfor før du begynner å bruke Spyder-roadstere:

- *GENERELLE FORHOLDSREGLER*
- *INFORMASJON OM KJØRETØYET*
- *INSTRUKSJONER FOR SIKKER BRUK*
- *KONTROLL FØR KJØRING.*

Erfarne motorsyklister bør spesielt notere seg det som står under *HVA ER FORSKJELLIG FOR SPYDER-ROADSTEREN.*

Sikkerhetsmeldinger

Nedenfor vises typen sikkerhetsmeldinger, hvordan de ser ut og hvordan de brukes i denne veiledningen:

Sikkerhetsvarselsymbolet  indikerer en potensiell fare for personskade.

ADVARSEL

Indikerer en potensiell risikosituasjon som kan resultere i alvorlig personskade eller dødsfall hvis den ikke unngås.

 **VÆR OPPMERKSOM** Indikerer en farlig situasjon som kan resultere i liten til moderat personskade hvis den ikke unngås.

OBS! Indikerer en instruksjon som, hvis den ikke følges, kan føre til alvorlig skade på roadsterens komponenter eller annet materiell.

Om denne brukerhåndboken

Denne brukerhåndboken ble skrevet i Nord-Amerika med regler for høyrekjøring. Tilpass bruk av disse manøvrene til veiforskriftene i den jurisdiksjon du befinner deg i.

I denne brukerhåndboken henviser ordet motorsykel til en tohjulet motorsykel.

Denne brukerhåndboken gjelder for modeller av Spyder-roadstere med både SM5 (manuelt gir) og SE5 (halvautomatisk gir). All tekst gjelder for begge bortsett fra tekst merket "SM5-modellen" eller "SE5-modellen".

Oppbevar brukerhåndboken i oppbevaringsrommet foran slik at du kan slå opp i den i forbindelse med vedlikehold, feilsøking og instruksjoner til andre.

Hvis du vil vise og/eller skrive ut en ekstra kopi av brukerhåndboken, kan du gå til webområdet www.operatorsguide.brp.com.

Informasjonen i dette dokument er riktig ved tidspunktet for publisering. BRPs politikk er imidlertid å kontinuerlig forbedre sine produkter uten å med dette forplikte seg selv til å montere dem i tidligere produserte produkter. På grunn av sent implementerte endringer kan det være enkelte forskjeller mellom det fremstilte produktet og beskrivelsene og/eller spesifikasjonene. BRP forbeholder seg retten til når som helst og uten forpliktelser å avskaffe eller endre spesifikasjoner, design, egenskaper, modeller eller utstyr.

Brugerhåndboken og *SIKKERHETS-DVD*-videoen skal følge med roadstere når den selges.

Bruke andre kilder med informasjon

I tillegg til å lese denne brukerhåndboken må du også lese sikkerhetskortet på roadstere (se også) og se på *SIKKERHETS-DVD*-videoen.

Hvis du har mulighet til det, bør du også delta på opplæringskurs spesielt beregnet for førere av Spyder-roadstere. På nettstedet vårt på www.can-am.brp.com finner du mer informasjon om kommende opplæringskurs. Hvis du ikke kan delta på

et opplæringskurs spesielt beregnet på Spyder-roadsteren, kan det være lurt å delta på et opplæringskurs for motorsykkel, i og med at mange av de samme ferdighetene kreves og informasjon om håndtering av farer på veien også gjelder for kjøring med roadster.

Takk til

BRP ønsker å takke Motorcycle Safety Foundation (MSF) for å ha gitt tillatelse til å bruke MSFs materiell relatert til sikkerhet for motorsyklister, som er brukt i denne brukerhåndboken.

MSF er en internasjonalt anerkjent allmennyttig stiftelse og støttes av motorsykkelprodusenter. De sørger for opplæring og verktøy og er et fellesskap for sikkerhet på motorsykkel. Besøk nettsiden deres på www.msf-usa.org.

INNHold

INNLEDNING	1
Viktig å vite før du starter	2
Sikkerhetsmeldinger	2
Om denne brukerhåndboken	2
Bruke andre kilder med informasjon	2
Takk til	3
GENERELLE FORHOLDSREGLER	8
Unngå karbonmonoksidforgiftning	8
Unngå bensinbrann og andre farer	8
Unngå forbrenninger fra varme deler	8
Tilbehør og modifikasjoner	8

INFORMASJON OM ROADSTEREN

HOVEDKONTROLLER	12
1) Styre	13
2) Gass	13
3) Clutchhåndtak (SM5-modellen)	14
4) Girspak (SM5-modellen)	14
5) Girvelger (SE5-modellen)	15
6) Bremsepedal	15
7) Pedal for parkeringsbrems	15
ANDRE KONTROLLER	17
1) Tenningsbryter	18
2) Motorstartknapp	18
3) Motorstoppbryter	18
4) Varselblinklys bryter	18
5) Cruisekontrollbryter	19
6) Frontlys bryter	21
7) Blinklys knapp	21
8) Hornknapp	21
9) RECC (Roadster Electronic Command Center)	22
10) Reversknapp	22
FLERFUNKSJONSMÅLERGRUPPE (BASE-MODELL)	24
Beskrivelse	24
FLERFUNKSJONSMÅLER (RS-S-MODELL)	30
Beskrivelse	30
Informasjon ved oppstart på flerfunksjonsmåleren	36
Beskrivelse av digitalt display	36
Navigere i det digitale displayet	37
Skjerm bilde for kategoriikoner	38
UTSTYR	41
Justere speil	41
Låse styret	41
Oppbevaringsrom foran	41

UTSTYR (forts.)	
Karosseripaneler	42
GRUNNLEGGENDE PROSEDYRER	46
Starte og stoppe motoren	46
Rygging	48
Innkjøring	48
Fylle drivstoff	49
Justere fjæringen	50

INSTRUKSJONER FOR SIKKER BRUK

HVA ER FORSKJELLIG FOR SPYDER-ROADSTEREN	52
Stabilitet	52
Respons på veiforholdene	52
Bremsepedal	52
Parkeringsbrems	52
Styring	52
Bredde	53
Revers	53
Førerkort og lokale regler og forskrifter	53
KJØREHJELPTEKNOLOGIER	54
Kjøretøystabilitetssystem (VSS)	54
Dynamisk servostyring (DPS = Dynamic Power Steering)	55
FORSTÅ RISIKOEN PÅ VEIEN	56
Kjøretøytype	56
Førerens ferdigheter og dømmekraft	56
Førerens tilstand	56
Roadsterens tilstand	57
Vei- og værforhold	57
KJØREKLÆR OG -UTSTYR	58
Hjelmer	58
Andre klær og utstyr for kjøring	58
NØDVENDIGE KJØREFERDIGHETER OG UTFØRELSE AV ØVINGER	61
Velge øvelsesområde	61
Klargjøring for kjøring	62
Kjørestilling	62
Øvelser(SM5-modellen)	62
Øvelser(SE5-modellen)	71
Utvikle avanserte kjøreferdigheter	78
STRATEGIER PÅ VEI	79
Planlegg turen	79
Defensiv kjøring	79
Være synlig	80
Plassering i kjørefeltet	81
Vanlige kjøresituasjoner	81

STRATEGIER PÅ VEI (forts.)	
Veiforhold og faremomenter	84
Nødsituasjoner på veien	85
Dekkfeil	86
KJØRE MED PASSASJER ELLER LAST	87
Vektgrenser	87
Kjøre med ekstra vekt	87
Kjøre med passasjer	87
Plassering av last	88
Ingen sleping	88
KUNNSKAPSTEST	89
Spørsmål	89
Svar	91
SIKKERHETSINFORMASJON PÅ ROADSTEREN	92
Løse dekaleringer	92
Sikkerhetskort	93
Sikkerhetsdekaleringer	94

KONTROLL FØR KJØRING

SJEKKLISTE FOR KONTROLL FØR KJØRING	98
--	-----------

VEDLIKEHOLD

VEDLIKEHOLDSPLAN	100
INNKJØRINGSKONTROLL	105
VEDLIKEHOLDSPROSEDYRER	106
Dekk	106
Drivveim	107
Motorolje	109
Motoroljefilter	112
HCM-oljefilter (SE5-modellen)	112
Motorkjølevæske	113
Bremsesystem	114
Batteri	116
Clutchvæske (SM5-modellen)	117
Frontlys	118
STELL AV ROADSTEREN	120
Rengjøre roadsteren	120
Beskytte roadsteren	120
OPPBEVARING OG KLARGJØRING FØR SESONGSTART	121
Lagring	121
Klargjøring før sesongstart	121

REPARASJONER PÅ VEIEN

RETNINGSLINJER FOR DIAGNOSE	124
Kan ikke skifte til 1. gir (SM5-modellen).....	124
Kan ikke skifte giret til nøytral (SE5-modellen)	124
Kan ikke skifte gir (SE5-modellen)	124
Motoren vil ikke starte	124
TING DU KAN GJØRE I FØLGENDE SITUASJONER	125
Tapte nøkler.....	125
Punktering	125
Flatt batteri.....	125
SLIK SKIFTER DU SIKRINGER OG LYSPÆRER	127
Sikringer	127
Lys.....	129
TRANSPORT AV ROADSTEREN	136

TEKNISKE INFORMASJON

IDENTIFIKASJON AV ROADSTEREN	140
Roadsterens identifikasjonsnummer.....	140
Motorens identifikasjonsnummer	140
SPESIFIKASJONER	141

GARANTI

BRP BEGRENSET GARANTI – USA OG CANADA: 2013 Can-Am® SPYDER®-ROADSTER	148
BRP BEGRENSET GARANTI UTENFOR USA OG CANADA: 2013 Can-Am™ SPYDER™-ROADSTER	153

KUNDEINFORMASJON

PERSONVERNINFORMASJON	160
ADRESSEENDRING / NY EIER	161

GENERELLE FORHOLDSREGLER

Unngå karbonmonoksid-forgiftning

All eksos fra motorer inneholder karbonmonoksid, en dødelig gass. Innånding av karbonmonoksid kan føre til hodepine, svimmelhet, søvnlighet, kvalme, forvirring og eventuelt død.

Karbonmonoksid er en fargeløs, luktløs og smakløs gass som kan være til stede selv om du ikke ser eller lukter eksos. Dødelige nivåer av karbonmonoksid kan raskt samles opp, og du kan raskt bli utmattet og ute av stand til å redde deg selv. Dødelige nivåer av karbonmonoksid kan også bli værende i timer eller dager i lukkede eller dårlig ventilerte områder. Hvis du får symptomer på karbonmonoksidforgiftning, må du umiddelbart forlate området, få frisk luft og kontakte lege.

Slik hindrer du alvorlige skader eller dødsfall på grunn av karbonmonoksid:

- Ikke kjør roadsteren i dårlig ventilerte eller delvis lukkede områder som garasjer, carporter eller lagerhaller. Selv om du prøver å ventilere motoreksosen med vifter eller åpne vinduer og dører, kan karbonmonoksidkonsentrasjonen raskt nå farlige nivåer.
- Ikke kjør roadsteren utendørs på steder der motoreksosen kan bli trukket inn i en bygning via åpninger som vinduer eller dører.

Unngå bensinbrann og andre farer

Bensin er ekstremt brannfarlig og svært eksplosiv. Bensingass eller -damp kan spre seg og antennes av en gnist eller åpen flamme mange meter unna motoren. Følg instruksjonene nedenfor for å redusere faren for brann eller eksplosjon:

- Fyll på drivstoff utendørs i et godt ventilert område langt unna flammer, gnister, tepte sigaretter og andre antennelseskilder.

- Fyll aldri på drivstoff mens motoren går.
- Ikke fyll drivstofftanken helt opp. La det være nok plass til at drivstoffet kan utvide seg hvis temperaturen endres.
- Tørk opp eventuelt drivstoffsøl.
- Ikke start eller bruk motoren når tanklokket er tatt av.
- Bruk bare godkjente røde bensinkanner til oppbevaring av drivstoff.
- Ikke oppbevar bensinkanner i oppbevaringsrommet foran eller andre steder på roadsteren.

Bensin er giftig og kan forårsake personskade eller dødsfall.

- Ikke sug bensin med munnen i en hevert eller lignende.
- Hvis du svelger bensin, får bensin i øynene eller inhalerer bensingass, må du øyeblikkelig kontakte lege.

Hvis du søler bensin på deg, må du vaske deg med såpe og vann og skifte klærne.

Unngå forbrenninger fra varme deler

Eksossystemet og motoren blir varme under drift. Unngå kontakt under og like etter bruk slik at du unngår forbrenninger.

Tilbehør og modifikasjoner

Ikke utfør uautoriserte modifikasjoner, og ikke bruk utstyr eller tilbehør som ikke er godkjent av BRP. I og med at slike endringer ikke er testet av BRP, kan de øke risikoen personskader eller for ulykker på veien, og de kan også føre til at det blir ulovlig å bruke roadsteren på veien.

Til forskjell fra de fleste motorsykler er Spyder-roadsteren utstyrt med et kjøretøystabilitetssystem (VSS = Vehicle Stability System) som er kalibrert for roadsterens normale konfigurasjon. Det er ikke sikkert VSS fungerer riktig hvis roadsteren modifiseres, for ek-

sempel ved endring av vektfordeling, hjulavstand, dekk, oppheng eller styring.

Kontakt en autorisert Can-Am-roads-terforhandler for tilgjengelig tilbehør til roadsteren din.

INFORMASJON OM ROADSTEREN

HOVEDKONTROLLER

Det er viktig å vite plasseringen og bruken av alle kontroller og å utvikle og bruke dem behersket og koordinert.

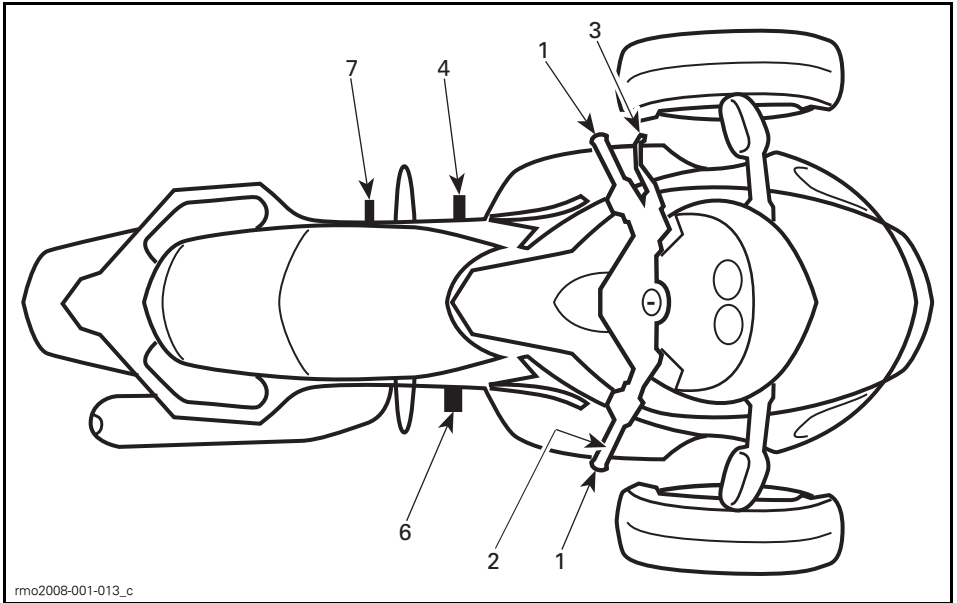

rmo2008-001-013_c

SM5-MODELLEN

1	Styret
2	Gass
3	Clutchhåndtak
4	Girspak
6	Bremsepedal
7	Pedal for parkeringsbrems

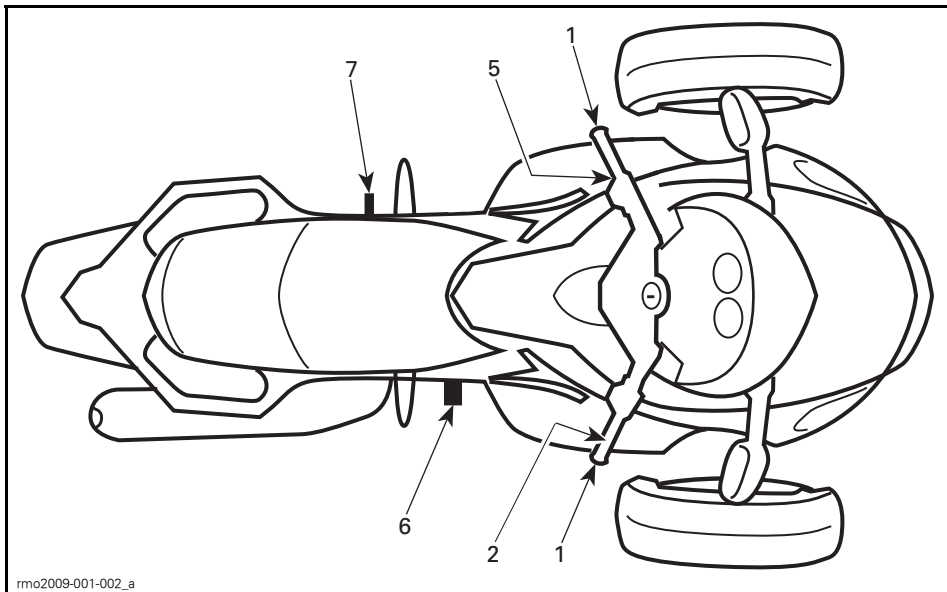

rmo2009-001-002_a

SE5-MODELLEN

1	Styret
2	Gass
5	Girvelger
6	Bremsepedal
7	Pedal for parkeringsbrems

1) Styre

Ta tak i styret med begge hendene. Drei styret i samme retning som du vil svinge.

2) Gass

Kassen er høyre håndtak på styret, og den styrer motorhastigheten. Hvis du vil øke motorens hastighet, vrir du gassen som vist (vri mot klokken).



rmo2010-001-031_g

ØKE HASTIGHETEN

Hvis du vil redusere motorens hastighet, vrir du gassen som vist (vri med klokken).

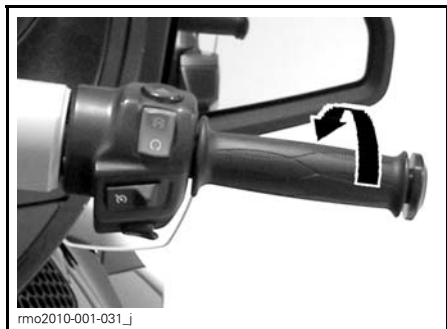

REDUSERE HASTIGHETEN

Gassen er fjærbelastet og skal gå tilbake til tomgangsstilling når du slipper håndtaket.

MERK: Denne roadsteren er utstyrt med ETC (Electronic Throttle Control). Spjeldene i spjeldhuset kontrolleres elektronisk og kan åpnes og lukkes uavhengig av posisjonen til gasspådraget når det er nødvendig. Når du akselererer kan det hende at VSS (Vehicle Stability System) hindrer at motoren akselererer, for å holde roadsteren stabil. Når roadsteren er stabilisert igjen, øker motorens turtall hvis gassgrepet fremdeles er dratt på. Dette vil oppleves som en "forsinket akselerasjon".

3) Clutchhåndtak (SM5-modellen)

Clutchhåndtaket er foran venstre håndtak. Clutchen styrer overføring av kraft fra motoren til bakhjulet. Kraften kobles fra når du trykker inn håndtaket, og kobles til når du slipper det ut.

Justering av clutchhåndtakets posisjon

Avstanden mellom clutchhåndtaket og håndtaket kan justeres fra posisjon 1 (største avstand) til posisjon 4 (minste avstand):

1. Skyv clutchhåndtaket fremover for å frigjøre justeringsskiven. Hold i posisjon.

2. Drei justeringsskiven til ønsket posisjon ved å stille justeringstallet i forhold til justeringspunktet på håndtaket.

3. Slipp opp clutchhåndtaket.

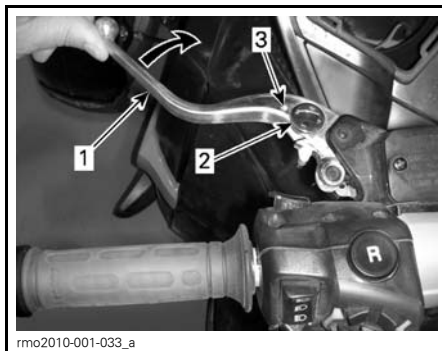

JUSTERING AV CLUTCHHÅNDTAK

1. Clutchhåndtak
2. Justeringsskive
3. Punkt

4) Girspak (SM5-modellen)

Girspaken er foran venstre fotstøtte.

Girmønsteret er:
revers-1-nøytral-2-3-4-5.

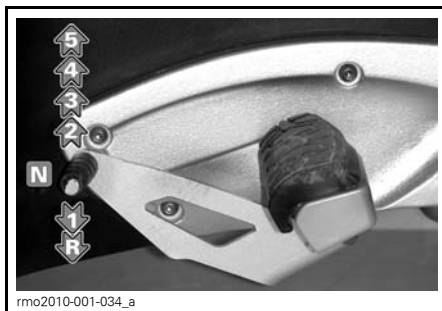

TYPEBILDE

Løft helt opp eller trykk helt ned for å skifte i sekvens fra ett gir til neste. Når du slipper spaken, går den automatisk tilbake til midtstillingen der mekanismen tilbakestilles for neste girskift opp eller ned. Fri (N) velges ved å løfte halvt opp fra 1. gir eller ved å trykke halvt ned fra 2. gir.

Se under *GRUNNLEGGENDE PROSE-
DYRER* hvis du vil ha mer detaljerte in-
struksjoner.

5) Girvelger (SE5-modellen)

Girvelgeren er plassert under det
venstre håndtaket.

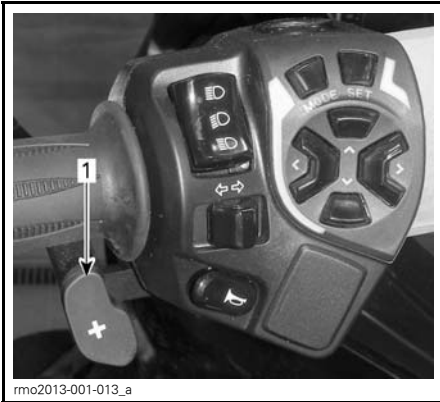

rmo2013-001-013_a

1. Girvelger

Trykk girvelgeren fremover for å gire
opp. Trekk girvelgeren mot deg for å
gire ned.

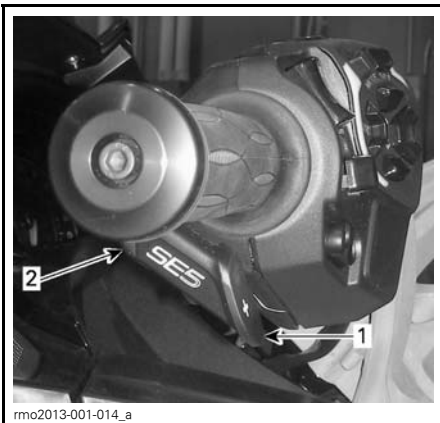

rmo2013-001-014_a

1. Girskift opp
2. Girskift ned

Det skifter girene i rekkefølge fra et gir
til neste. Slipp girvelgeren etter at du
har skiftet gir.

Hvis du vil skifte gjennom flere gir, bru-
ker du girvelgeren flere ganger.

Hvis du vil skifte til nøytral fra 1. gir eller
revers, trykker eller trekker du raskt på
girvelgeren. Hvis du aktiverer velgeren
for lenge, skiftes forbi nøytral.

Når du slipper girvelgeren, tilbakestil-
les mekanismen for neste girskift opp
eller ned.

Hvis føreren ikke skifter gir ned når far-
ten reduseres og turtallet kommer un-
der en grenseverdi, girer girboksen au-
tomatisk ned til neste tilgjengelige gir.

Hvis motoren starter med girboksen i
gir, settes giret automatisk i nøytral.

6) Brems pedal

Bremsepedalen er foran høyre fotstøt-
te. Trykk den ned for å aktivere den.
Pedalen bremser alle tre hjul.

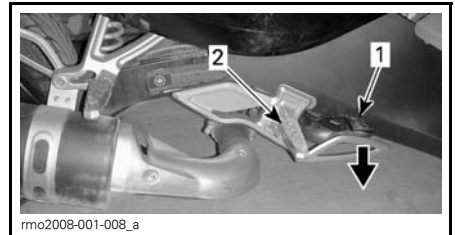

rmo2008-001-008_a

1. Brems pedal
2. Fotstøtte

7) Pedal for parkeringsbrems

Pedalen for parkeringsbremsen er bak
føreren venstre fotstøtte.

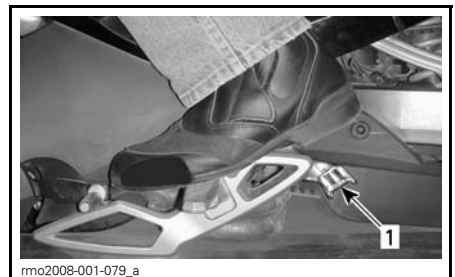

rmo2008-001-079_a

1. Pedal for parkeringsbrems

Når roadsteren har stanset, aktiveres parkeringsbremsen ved å trykke pedalen fast ned til den låses. Trykk pedalen fast ned på nytt for å frigi parkeringsbremsen.

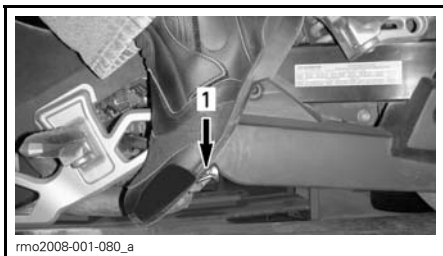

1. Koble inn/ut pedalen for parkeringsbremsen

! ADVARSEL

Ikke bruk parkeringsbremsen til å redusere hastigheten eller stanse roadsteren. Du kan miste kontrollen, skrense eller velte. Advar passasjerer mot å berøre den med venstre fot.

Pedalen for parkeringsbremsen må brukes kun når du sitter på roadsteren og den er stoppet.

ANDRE KONTROLLER

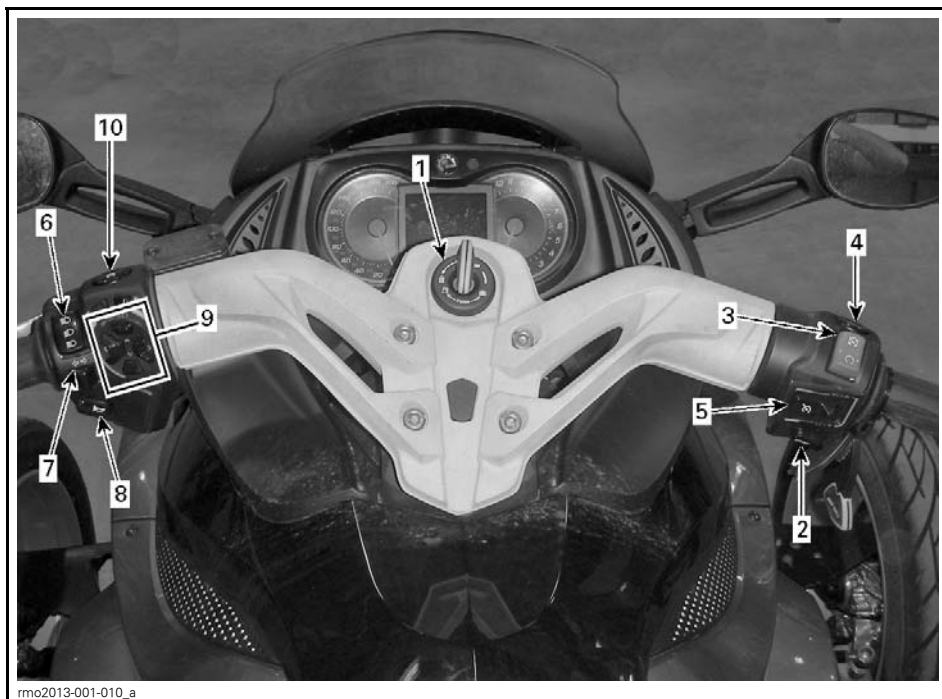

TYPEBILDE

1	Tenningsbryter	6	Frontlysbryter
2	Motorstartknapp	7	Blinklysknapp
3	Motorstoppbryter	8	Hornknapp
4	Varselblinklysbyter	9	RECC (Roadster Electronic Command Center)
5	Cruisekontrollbryter	10	Reversknapp

1) Tenningsbryter

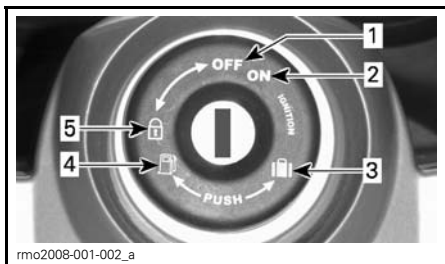

TENNINGSBRYTER

1. AV
2. PÅ
3. Åpning oppbevaringsrom foran
4. Åpning sete/tilgang drivstofftank
5. Stilling for lås av styre

Tenningsbryteren er plassert midt på styret. Den kontrollerer følgende:

- Motorens tenning
- Seteåpningsmekanisme for tilgang til:
 - Drivstofftankklok
 - Bremsvæskebeholdere.
- Åpningsmekanisme for oppbevaringsrom foran for tilgang til:
 - Sikringer
 - Batteripoler.
- Mekanisme for lås av styre

OBS! Hvis nøkkelen ikke dreies lett, må du ikke bruke makt. Ta den ut og sett den inn på nytt.

⚠ ADVARSEL

Hvis du dreier tenningsbryteren til AV, slår du av motoren og alle elektriske systemer, inkludert VSS og DPS. Hvis du gjør det mens roadsteren beveger seg, kan du miste kontrollen og det kan skje en ulykke.

MERK: Det skal følge med to nøkler når du mottar roadsteren. Begge nøklene inneholder en databrikke som er spesielt forhåndsprogrammert for å tillate start av motoren. Oppbevar reservenøkkelen på et trygt sted. Du må ha reservenøkkelen for å få laget en ny nøkkel hos en autorisert Can-Am-roadsterforhandler.

Tenningsfunksjon

AV

Nøkkelen kan settes inn og tas ut i denne posisjonen.

Når nøkkelen står i AV, er det elektriske systemet frakoblet.

Motoren stoppes ved å dreie tenningsbryteren til AV.

PÅ

Når nøkkelen står i denne posisjonen, er det elektriske systemet til roadsteren tilkoblet.

Måleren skal aktiveres.

Lysene på roadsteren slås på.

Motoren kan startes.

2) Motorstartknapp

Motorstartknappen er plassert ved det høyre håndtaket. Motoren starter når knappen trykkes inn og holdes.

3) Motorstoppbryter

Motorstoppbryteren er plassert ved det høyre håndtaket. Den har to stillinger og må settes til kjørestilling før du kan starte motoren. Med denne kan du når som helst stoppe motoren uten å slippe styret.

4) Varselblinklysbyter

Varselblinklysbyteren er plassert ved det høyre håndtaket. Trykk knappen for å slå på varselblinklysene.

5) Cruisekontrollbryter

Bare RS-S-modeller

Cruisekontrollbryteren er plassert ved det høyre håndtaket.

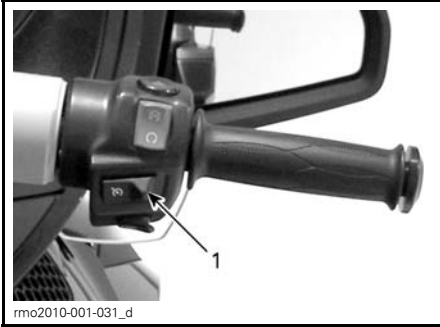

1. Cruisekontrollbryter

Bryteren er en flerfunksjonsbryter. Med den kan du aktivere, angi og stoppe cruisekontrollens funksjon.

Når cruisekontroll er angitt, kan du holde en jevn hastighet når du kjører roadsteren. Den vil øke eller redusere motorens hastighet etter behov.

MERK: Roadsterens kraftmoment kan variere litt avhengig av veiforholdene, for eksempel vind og kjøring opp eller ned bakker.

Cruisekontrollen er utformet for bruk på lengre kjøreturer på større veier med lite trafikk. Ikke kjør roadsteren med cruisekontrollen aktivert i bygater, på svingete veier, i dårlig vær eller under forhold der du trenger å ha kontroll over gassen.

Cruisekontrollbegrensninger

Cruisekontrollen er ikke en autopilot, den vil ikke kjøre roadsteren.

Cruisekontrollen kan ikke registrere hva som skjer på veien, og den kan ikke styre eller bremse for deg.

! ADVARSEL

Feil bruk av cruisekontrollen kan føre til at du mister kontrollen over roadsteren.

Angi cruisekontrollen

Roadsterens hastighet må være over omtrent 40 km/h for å kunne bruke cruisekontrollen.

Drei cruisekontrollen til PÅ ved å skyve cruisekontrollbryteren mot høyre.



1. Skyv knappen mot høyre

MERK: Cruisekontrollstatusen CRUISE ON (Cruisekontroll på) vises på det digitale displayet.

Kjør roadsteren i hastigheten du ønsker å angi, og trykk cruiseknappen ned for å angi hastigheten (SET).

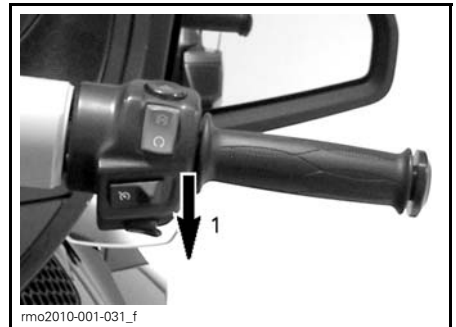

1. Trykk knappen ned for å angi (SET).

MERK: Cruisekontrollstatusen CRUISE SET (Cruisekontroll angitt) vises på det digitale displayet.

Du kan nå slippe knappen.

⚠ ADVARSEL

Ha alltid begge hendene på styret når du kjører. Du kan miste kontrollen over roadsteren hvis du ikke gjør det.

MERK: Hvis du vil kjøre raskere en angitt hastighet, kan du øke motorhastigheten med gasspådraget. Når du slipper gassen, gjenoppretter cruisekontrollen den angitte hastigheten.

Etter at cruisekontrollen er angitt, kan den angitte hastighetsinnstillingen økes eller reduseres ved å trykke knappen OPP eller NED. Hvert trykk på knappen endrer hastighetsinnstillingen i intervall på 1,6 km/h. Hvis du holder knappen, endres hastighetsinnstillingen til du slipper den eller grensen for hastigheten nås.

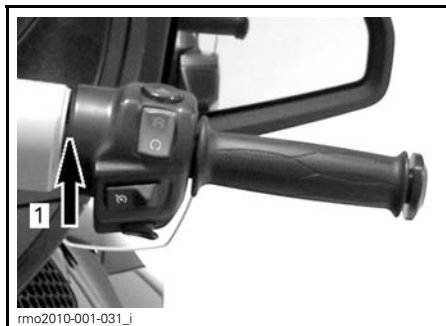

CRUISEKONTROLL ANGITT TIDLIGERE

1. Trykk knappen opp for å øke hastighetsinnstillingen

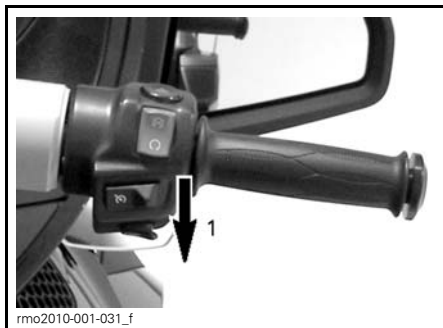

CRUISEKONTROLL ANGITT TIDLIGERE

1. Trykk knappen ned for å redusere hastighetsinnstillingen

Stoppe cruisekontrollen

Hvis du vil stoppe cruisekontrollen helt, skyver du cruisekontrollbryteren mot venstre.

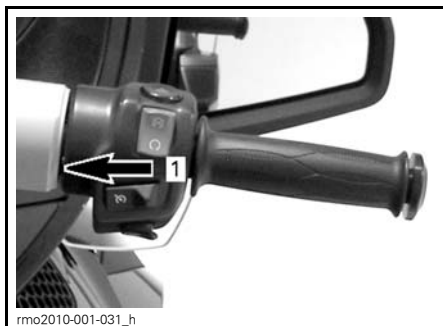

1. Skyv knappen til AV

MERK: Cruisekontrollstatusen CRUISE OFF (Cruisekontroll av) vises på det digitale displayet.

Avbryt cruisekontrollen

Hendelsene nedenfor vil føre til at cruisekontrollen avbrytes, og du får tilbake gasskontrollen. Den kan fortsetter hvis du ønsker det.

- Bremspedalen trykkes ned.
- Clutchhåndtaket trykkes inn, eller hvis clutchsluring skjer (SE5-modeller).
- Giret skiftes (SE5-modeller).
- Eventuelt inngrep fra kjøretøystabilitetssystemet (VSS).

MERK: Når du avbryter cruisekontrollen, må du aktivere gasspaken opp til ønsket posisjon for å gjøre overgangen jevnere.

Gjenoppta cruisekontrollen

Hvis cruisekontrollen har blitt avbrutt og cruisekontrollbryteren fremdeles står på PÅ, kan cruisekontroll gjenopp- tas ved å trykke cruisekontrollknappen opp. Cruisekontrollen gjenoppretter da den tidligere angitte hastigheten.



CRUISEKONTROLL AVBRUTT TIDLIGERE

1. Trykk knappen opp for å gjenoppta cruisekontroll (FORTSETT)

MERK: Cruisekontrollstatusen CRUISE SET (Cruisekontroll angitt) vises på det digitale displayet.

6) Frontlysbryter

Frontlys	
----------	--

Bryteren er plassert ved venstre håndtak og brukes til å velge fjernlys eller nærlys for frontlysene. Frontlysene slås automatisk på når motoren når et turtall på 800 RPM.

Trykk bryteren til stilling fremover for å velge fjernlys. Trykk bryteren til stilling bakover for å velge nærlys.

Hvis du vil blinke med fjernlyset, trykker du bryteren ned og slipper den igjen. Fjernlyset vil være på så lenge du holder bryteren nede.



rmo2013-001-012_a

1. Fjernlys
2. Nærlys
3. Blinke med fjernlys

7) Blinklysknapp

Venstre blinklys	
Høyre blinklys	

Blinklysknappen er plassert ved det venstre håndtaket. Den slås av automatisk etter en normal sving, men det kan hende du må slå den av manuelt etter en slakk sving eller ved endring av kjørefelt.

Trykk inn knappen for å slå av blinklyset.

Blinklyset slås av automatisk etter 30 sekunder når roadsteren er i bevegelse.

8) Hornknapp

Hornknappen er plassert ved det venstre håndtaket.

9) RECC (Roadster Electronic Command Center)

RECC er plassert ved det venstre håndtaket.



1. RECC

RECC er en flerfunksjonsbryter.

Med RECC kan du betjene flere funksjoner på flerfunksjonsmåleren.

MERK: Når du bruker RECC, kan det oppstå en kort forsinkelse fordi roadsterens elektronikkfunksjoner prioriterer hovedfunksjonene. Dette er ikke en feil.

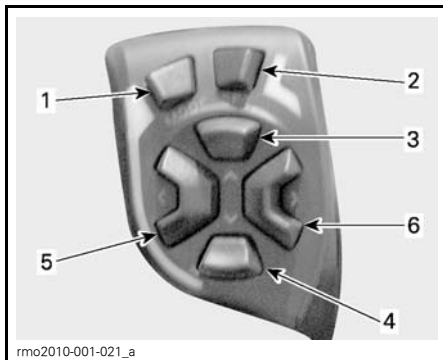

RECC-KNAPPER

1. **MODE-knapp (Modus):** Brukes til å navigere gjennom skjermbildene
2. **SET-knapp (Angi):** Trykke raskt og slippe: Navigere gjennom de sekundære skjermbildene. Holde knappen i mer enn ett sekund: Angi en verdi i den gjeldende funksjonen eller navigere til et oppsettskjermbilde
3. **OPP-knapp:** Øke verdien
4. **NED-knapp:** Redusere verdien
5. **VENSTRE-knapp:** Flytte pilene på skjermen mot venstre for å velge en sekundær meny eller en innstilling
6. **HØYRE-knapp:** Flytte pilene på skjermen mot høyre for å velge en sekundær meny eller en innstilling

⚠ ADVARSEL

Bruk av RECC under kjøring kan distrahere føreren. Vær alltid forsiktig når du skal bruke knappene, og hold godt øye med veien.

10) Reversknapp

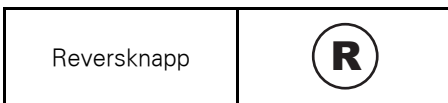

Reversknappen er plassert ved det venstre håndtaket.

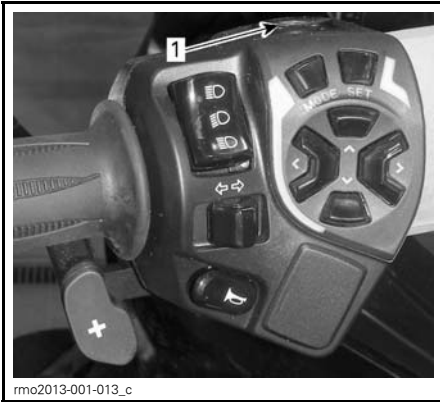

1. Reversknapp

Trykk og hold reversknappen for å til-
late å skifte giret til revers. Se under
GRUNNLEGGENDE PROSEDYRER
hvis du vil ha mer detaljerte instruksjo-
ner.

Varsellysene blinker når giret står i re-
vers.

FLERFUNKSJONSMÅLERGRUPPE (BASE-MODELL)

Flerfunksjonsmålergruppen inneholder målere (speedometer, turteller, motor-temperatur, drivstoffnivå), indikatorlamper og et digitalt display som kan velges av brukeren.

Beskrivelse

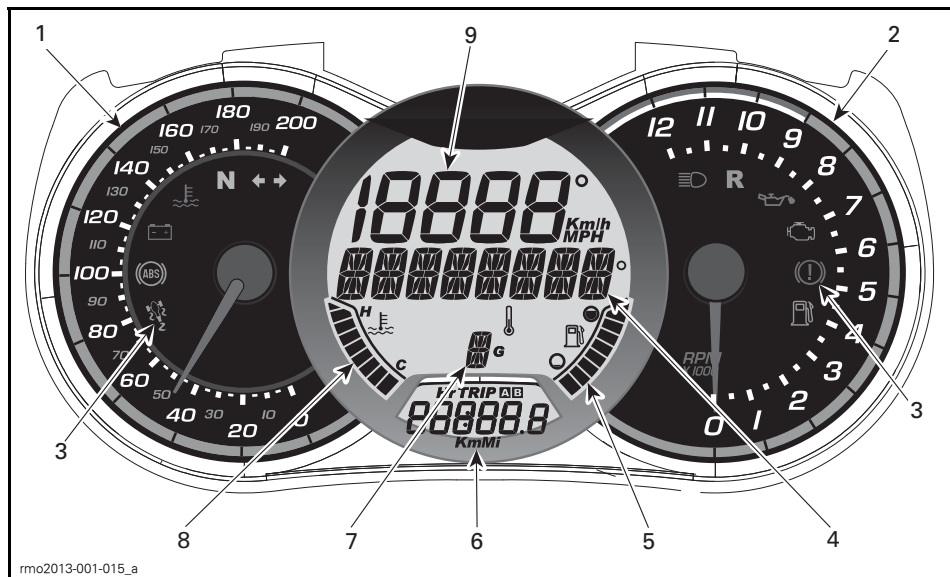

1) Analogt speedometer

Måler roadsterens hastighet i kilometer per time. Se *VELGE METRISK/BRITISK STANDARD FOR MÅLEENHETER* hvis du vil vite hvordan du endrer enheter.

2) Analog turteller (RPM)







Måler antall omdreininger per minutt (RPM). Multipliser med 1.000 for å få faktisk antall omdreininger.

3) Indikatorlamper





Indikatorlampene varsler om ulike tilstander eller problemer.





Indikatorlampene kan blinke alene eller i kombinasjon med en annen lampe.

Det digitale displayet gir en kort beskrivelse av noen av tilstandene eller problemene som varsles av lampene.

INDIKATORLAMPER (NORMAL DRIFT)			
INDIKATORLAMPE(R)		DIGITALT HOVEDDISPLAY	BESKRIVELSE
Alle indikatorlamper	På	Ingen	Alle indikatorlampene aktiveres når tenningsbryteren settes til PÅ og motoren ikke startes.
	Blinker	PARKERINGSBREMS	Parkeringsbrems aktivert.
	Blinker + varsellyd	Ingen	SE5-modellen: Tenningsbryteren er AV, og parkeringsbremsen er ikke tilkoblet. Sett alltid på parkeringsbremsen når du parkerer roadsteren.
	På	Ingen	Girboks i nøytral stilling.
	Blinker	Ingen	Girboks i reversstilling.
	På	Ingen	Frontlysene i stilling for fjernlys.
	Blinker	Ingen	VSS griper inn.
	Blinker	Ingen	Blinklys eller varselblinklys blinker.

INDIKATORLAMPER (FEIL)

INDIKATORLAMPE(R)	DIGITALT HOVEDDISPLAY	ÅRSAK	TILTAK	
E vises i stedet for valgt gir	Ingen	Feil på girposisjonsføler	Få roadsteren reparert hos en autorisert Can-Am-roadsterforhandler.	
	N (nøytral) + R blinker raskt	Ikke fastslått girposisjon	Stopp roadsteren, og la den komme til nøytral.	
Ingen	FEIL NØKKELE	Feil eller defekt nøkkel	Bruk riktig nøkkel for roadsteren, eller kontakt en autorisert Can-Am-roadsterforhandler.	
	På	OVEROPPHETING	Motoren overopphetes	<ul style="list-style-type: none"> – Stopp og vent til motoren blir avkjølt. – Se etter lekkasjer. – Kontroller kjølevæskeni-vået og juster (se under VEDLIKEHOLDSPROSEDYRER).
	På	OVEROPPHETING NØDMODUS	Motoren overopphetes	* Få roadsteren transportert til nærmeste autoriserte Can-Am-roadsterforhandler.
	På	LAV BATT SPENNING	Lav batterispennning	<ul style="list-style-type: none"> – Lad opp batteriet (se under VEDLIKEHOLDSPROSEDYRER). – Kontroller batteriets tilkoblinger.
	På	HØY BATT SPENNING	Høy batterispennning	Få roadsteren transportert til nærmeste autoriserte Can-Am-roadsterforhandler.
	På	ABS-FEIL	Feil i ABS. Ingen ABS-funksjon	Få roadsteren transportert til nærmeste autoriserte Can-Am-roadsterforhandler.
	På	VSS-FEIL NØDMODUS	Feil i VSS	* Få roadsteren transportert til nærmeste autoriserte Can-Am-roadsterforhandler.
	På	FEIL I PASSASJERDEKTE	Defekt passasjerdektebryter eller annet	<ul style="list-style-type: none"> – Slå roadsteren av og deretter på. – Kontroller sikringene (se under REPARASJONER PÅ VEIEN). Få roadsteren transportert til nærmeste autoriserte Can-Am-roadsterforhandler hvis problemet vedvarer.

INDIKATORLAMPER (FEIL)				
INDIKATORLAMPE(R)	DIGITALT HOVEDDISPLAY	ÅRSAK	TILTAK	
	På	EBD-FEIL	Feil i VSS	Få roadsteren transportert til nærmeste autoriserte Can-Am-roadsterforhandler.
	På	BREMSEFEIL	Lite bremsevæske eller feil på føler	<ul style="list-style-type: none"> – Se etter bremsevæskelekkasjer. – Kontroller bremsevæsknivå og etterfyll (se under <i>VEDLIKEHOLDSPROSEDYRER</i>).
	På	MOTORFEIL	Feil på motorstyringskomponent	– Ta ut og sett inn igjen nøkkelen.
	På	KONTROLLER DPS	Feil på komponent i dynamisk servostyring	Få roadsteren reparert hos en autorisert Can-Am-roadsterforhandler.
	På	CHECK TCM (Kontroller TCM)	Feil på komponent i girstyringsmodul	<ul style="list-style-type: none"> – Ta ut og sett inn igjen nøkkelen. – Få roadsteren reparert hos en autorisert Can-Am-roadsterforhandler.
	Blinker	NØDMODUS	Feil på viktig motorstyringskomponent eller VSS	* Få roadsteren transportert til nærmeste autoriserte Can-Am-roadsterforhandler.
	Blinker	NØDMODUS	Bremser brukt under kjøring	Pass på at bremsene slippes helt opp når roadsteren beveger seg.
	På	KEY ERR (Nøkkel-feil)	Tyverisikring	Nøkkelen er ikke programmert for denne roadsteren. Kontakt en autorisert Can-Am-roadsterforhandler.
	På	Ingen	Lavt oljetrykk	<ul style="list-style-type: none"> – Se etter oljelekkasjer. – Kontroller oljenivå og etterfyll (se under <i>VEDLIKEHOLDSPROSEDYRER</i>).
	På	Ingen	Lavt drivstoffnivå	Fyll på drivstofftanken (se under <i>GRUNNLEGGENDE PROSEDYRER</i>).

* BRP anbefaler deg å få roadsteren transportert når du er i NØDMODUS. Hvis du bruker roadsteren i NØDMODUS, må du unngå brå manøvrer og umiddelbart kjøre til nærmeste Can-Am-roadsterforhandler for å få reparert roadsteren før du kjører igjen. Ved NØDMODUS er turtallet begrenset, og dermed også roadsterens hastighet.

4) Digitalt hoveddisplay

Viser flere nyttige opplysninger til føreren i sanntid.

Se *INFORMASJON OM DIGITALT DISPLAY* hvis du vil ha mer informasjon om displayfunksjoner.

5) Drivstoffnivå

Søylemåler som kontinuerlig viser hvor mye drivstoff det er igjen på tanken.

6) Sekundært digitalt display

Viser flere nyttige opplysninger til føreren i sanntid. Se *INFORMASJON OM DIGITALT DISPLAY* hvis du vil ha mer informasjon om displayfunksjoner.

7) Girstillinger

Viser den valgte girstillingen.

8) Motortemperatur

Søylemåler som kontinuerlig viser temperaturen på motorens kjølevæske.

9) Digitalt speedometer

I tillegg til på det analoge speedometeret kan hastigheten også vises på dette displayet.

Hastigheten kan måles i kilometer per time (km/t) eller miles per time (mph). Se *VELGE METRISK/BRITISK STANDARD FOR MÅLEENHETER* hvis du vil vite hvordan du endrer enheter.

Starte og stoppe

Hver gang tenningsbryteren settes til PÅ etter å ha vært satt til AV i fem minutter eller mer, ruller følgende melding over hoveddisplayet.

– LES SIKKERHETSKORTET OVENFOR FØR BRUK, OG TRYKK DERETTER PÅ MODE KNAPPEN.

MERK: Kvitter for denne meldingen for å tillate at motoren startes.

Informasjon om digitalt display

ADVARSEL

Ikke endre displayet mens du kjører. Du kan risikere å miste kontrollen.

Funksjoner på hoveddisplayet

Ved å trykke på SET-knappen på RECC kan du bla gjennom de forskjellige funksjonene.

FUNKSJONSREKKEFØLGE	INFORMASJON SOM VISES
Temperatur i omgivelsene	XX °C (Celsius) XX °F (Fahrenheit)
Turteller (omdreininger per minutt)	XXXX RPM

Funksjoner på sekundærdisplayet

Ved å trykke på MODE-knappen på RECC kan du bla gjennom de forskjellige funksjonene.

FUNKSJONSREKKEFØLGE	INFORMASJON SOM VISES
Klokke	XX:XX (24:00-timers klokke)XX:XX A eller P (12:00-timers klokke AM/PM)
Kumulativ kilometerteller for kjørelengde	XXXXX.X Km eller mi
Trippkjørelengde – teller A (TRIP A)	XXXXX.X Km eller mi
Trippkjørelengde – teller B (TRIP B)	XXXXX.X Km eller mi
Triptidkronometer (HrTRIP)	XXXXX,X
Motortidkronometer (Hr)	XXXXX,X
Dato (Måned - Dag)	XX-XX (Måned og Dag)

Trippfunksjonene kan tilbakestilles ved å trykke på og holde MODE-knappen i tre sekunder.

Displayinnstillinger

Velge metrisk/britisk standard for måleenhet

1. Trykk og hold SET-knappen på RECC i tre sekunder.
2. Trykk pil ned for å velge KM, trykk pil opp for å velge MI.

Stille klokken

1. Trykk på MODE-knappen for å velge klokke-displayet.
2. Trykk på og hold MODE-knappen i tre sekunder.
3. Trykk på pil ned for å velge 12:00-timers (AM/PM) eller pil opp for å velge 24:00-timers klokke.
4. Hvis du velger 12:00-timers klokke, vises AM PM på øvre LCD. Trykk pil opp eller ned for å velge A (AM) eller P (PM).
5. Trykk på pil høyre for å vise Hr på øvre LCD. Timetallet blinker i nedre LCD. Trykk pil opp eller ned for å velge riktig timeverdi.
6. Trykk på pil høyre for å vise Min på øvre LCD. Minuttallet blinker i nedre LCD. Trykk pil opp eller ned for å velge riktig minuttverdi.
7. Trykk pil høyre for å avslutte menyen når du er ferdig.

MERK: Du kan alltid gå tilbake til forrige valg ved å trykke pil venstre.

Velge språk

Displayspråket for måleren kan endres. Kontakt en autorisert Can-Am-roadsterforhandler for å endre språk og konfigurere måleren slik du ønsker.

FLERFUNKSJONSMÅLER (RS-S-MODELL)

⚠ ADVARSEL

Å se på eller bruke flerfunksjonsmåleren eller infotainmentsenteret kan distrahere deg når du kjører roadsteren. Hold alltid øye med trafikken, og pass på at omgivelsene er klare og trygge først.

Flerfunksjonsmåleren inneholder analoge målere (speedometer og turteller), indikatorlamper og et infotainmentsenter med en digital skjerm.

Beskrivelse

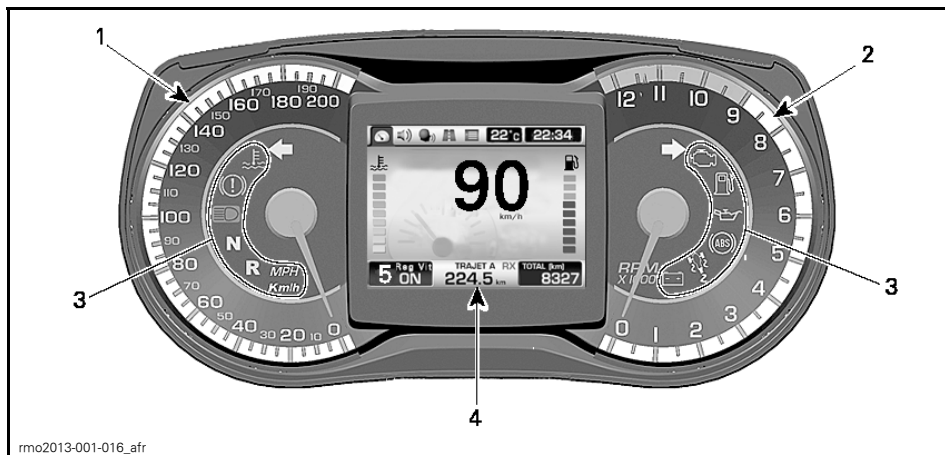

1) Analogt speedometer







Viser roadsterens hastighet i kilometer (km/t) eller miles per time (mph). Se *PREFERANSESKJERMBILDET* hvis du vil vite hvordan du endrer enheter.

2) Analog turteller (RPM)

Viser antall omdreininger per minutt (RPM). Multipliser med 1.000 for å få faktisk antall omdreininger.



3) Indikatorlamper

Indikatorlampene varsler om ulike tilstander eller problemer.







INDIKATORLAMPER (NORMAL DRIFT)			
INDIKATORLAMPE(R)		HOVEDSKJERM	BESKRIVELSE
Alle indikatorlamper	På	Ingen	Alle indikatorlampene aktiveres en kort stund når tenningsbryteren settes til PÅ og motoren ikke startes
	Blinker	Ingen	Parkeringsbrems aktivert
	Blinker + varsellyd	Ingen	SE5-modellen: Tenningsbryteren er AV, og parkeringsbremsen er ikke tilkoblet. Sett alltid på parkeringsbremsen når du parkerer roadsteren
	På	Ingen	Girboks i nøytral stilling
	Blinker	Ingen	Girboks i reversstilling
	På	Ingen	Frontlysene i stilling for fjernlys
	Blinker	Ingen	VSS griper inn
	Blinker	Ingen	Venstre blinklys. Indikatorlampene for venstre og høyre side blinker samtidig: varselblinklysene er på
	Blinker	Ingen	Høyre blinklys. Indikatorlampene for venstre og høyre side blinker samtidig: varselblinklysene er på

INDIKATORLAMPER (FEIL)

INDIKATORLAMPE(R)	DIGITALT HOVEDDISPLAY	ÅRSAK	TILTAK	
E vises i stedet for valgt gir	Ingen	Feil på girposisjonsføler	Få roadsteren reparert hos en autorisert Can-Am-roadsterforhandler.	
	N (nøytral) + R blinker raskt	Ikke fastslått girposisjon	Stopp roadsteren, og la den komme til nøytral.	
Ingen	FEIL NØKKELE	Feil eller defekt nøkkel	Bruk riktig nøkkel for roadsteren, eller kontakt en autorisert Can-Am-roadsterforhandler.	
	COMMUNICATION FAULT (Kommunikasjonsfeil)	Kommunikasjonsproblem med CAN (kontrollernettverk)	Få roadsteren reparert hos en autorisert Can-Am-roadsterforhandler. *Hvis roadsteren ikke kan kjøres, må du få den transportert til nærmeste autoriserte Can-Am-roadsterforhandler.	
	På	OVEROPPHETING NØDMODUS	Motoren overopphetes	*Få roadsteren transportert til nærmeste autoriserte Can-Am-roadsterforhandler.
	På	LAV BATT SPENNING	Lav batterispenning	– Lad opp batteriet (se under <i>VEDLIKEHOLDSPROSEDYRER</i>). – Kontroller batteriets tilkoblinger.
	På	HØY BATT SPENNING	Høy batterispenning	Få roadsteren transportert til nærmeste autoriserte Can-Am-roadsterforhandler. MERK: Denne meldingen vises hvis det brukes en defekt batterilader.
	På	ABS-FEIL	Feil i ABS. Ingen ABS-funksjon	*Få roadsteren transportert til nærmeste autoriserte Can-Am-roadsterforhandler.

INDIKATORLAMPER (FEIL)				
INDIKATORLAMPE(R)	DIGITALT HOVEDDISPLAY	ÅRSAK	TILTAK	
	På	VSS-FEIL NØDMODUS	Feil i VSS	*Få roadsteren transportert til nærmeste autoriserte Can-Am-roadsterforhandler.
	På	FEIL I PASSASJERDETEKTOR	Defekt passasjer-setebryter eller annet	<ul style="list-style-type: none"> – Slå roadsteren AV og deretter PÅ. – Kontroller sikringene (se under <i>REPARASJONER PÅ VEIEN</i>). Få roadsteren transportert til nærmeste autoriserte Can-Am-roadsterforhandler hvis problemet vedvarer.
	På	EBD-FEIL	Feil i VSS	*Få roadsteren transportert til nærmeste autoriserte Can-Am-roadsterforhandler.
	På	BREMSEFEIL	Lite bremsevæske eller feil på føler	<ul style="list-style-type: none"> – Se etter bremsevæskelekkasjer. – Kontroller bremsevæsknivå og etterfyll (se under <i>VEDLIKEHOLDSPROSEDYRER</i>).
		PARKING BRAKE FAILURE (Feil på parkeringsbrems)	Feil på parkeringsbrems eller -komponent	Kontroller sikring nr. 1 i høyre sikringsboks (se under <i>VEDLIKEHOLDSPROSEDYRER</i>). Få roadsteren reparert hos en autorisert Can-Am-roadsterforhandler.

INDIKATORLAMPER (FEIL)

INDIKATORLAMPE(R)		DIGITALT HOVEDDISPLAY	ÅRSAK	TILTAK
	På	MOTORFEIL	Feil på motorstyringskomponent	Få roadsteren reparert hos en autorisert Can-Am-roadsterforhandler.
	På	KONTROLLER DPS	Feil på komponent i dynamisk servostyring	Få roadsteren reparert hos en autorisert Can-Am-roadsterforhandler.
	På	CHECK TCM (Kontroller TCM)	Feil på komponent i girstyringsmodul	<ul style="list-style-type: none"> - Ta ut og sett inn igjen nøkkelen. - Få roadsteren reparert hos en autorisert Can-Am-roadsterforhandler.
	Blinker	NØDMODUS	Feil på viktig motorstyringskomponent eller VSS	*Få roadsteren transportert til nærmeste autoriserte Can-Am-roadsterforhandler.
	Blinker	NØDMODUS	Bremser brukt under kjøring	Pass på at bremsene slippes helt opp når roadsteren beveger seg.
	På	Ingen	Lavt oljetrykk	<ul style="list-style-type: none"> - Se etter oljlekkasjer. - Kontroller oljenivå og etterfyll (se under <i>VEDLIKEHOLDSPROSEDYRER</i>). Få roadsteren transportert til nærmeste autoriserte Can-Am-roadsterforhandler hvis problemet vedvarer.
	På	Ingen	Lavt drivstoffnivå	Fyll på drivstofftanken (se under <i>GRUNNLEGGENDE PROSEDYRER</i>).
	På	KONTROLLER GIRKASSE	TCM-feil	Få roadsteren reparert hos en autorisert Can-Am-roadsterforhandler.
	På	KONTROLLER DPS	DPS-feil	Få roadsteren reparert hos en autorisert Can-Am-roadsterforhandler.
	På	KEY ERR (Nøkkel-feil)	Tyverisikring	Nøkkelen er ikke programmert for denne roadsteren. Kontakt en autorisert Can-Am-roadsterforhandler.

- * BRP anbefaler deg å få roadsteren transportert når du er i NØDMODUS. Hvis du bruker roadsteren i NØDMODUS, må du unngå brå manøvrer og umiddelbart kjøre til nærmeste Can-Am-roadsterforhandler for å få reparert roadsteren før du kjører igjen. Ved NØDMODUS er turtallet begrenset, og dermed også roadsterens hastighet.

4) Digitalt display

Viser nyttig informasjon i sanntid til føreren, og brukes som et grensesnitt for infotainmentsenteret.

Displayet bruker en lys farge når lyset i omgivelsene er godt, og det skifter automatisk til en mørkere farge når lyset i omgivelsene blir dårligere.

Hvis du vil ha en mer fullstendig beskrivelse av det digitale displayet, kan du se *BESKRIVELSE AV DIGITALT DISPLAY*.

Informasjon ved oppstart på flerfunksjonsmåleren

Det startes en egentest hver gang tenningsnøkkelen slås PÅ. Skjermbildet for vanlig kjøring vises, og indikatorlampene lyser en liten stund. Dette gjør det mulig for føreren å bekrefte at alle indikatorer fungerer som de skal.

Hver gang tenningsbryteren settes til PÅ etter å ha vært satt til AV i fem minutter eller mer, ruller følgende melding over hoveddisplayet.

- LES SIKKERHETSKORTET OVENFOR FØR BRUK, OG TRYKK DERETTER PÅ MODE KNAPPEN.

Trykk på MODE-knappen (Modus) for å kvittere for denne meldingen og tillate at motoren startes.

Beskrivelse av digitalt display

Displayet er delt inn i flere områder som beskrevet nedenfor.

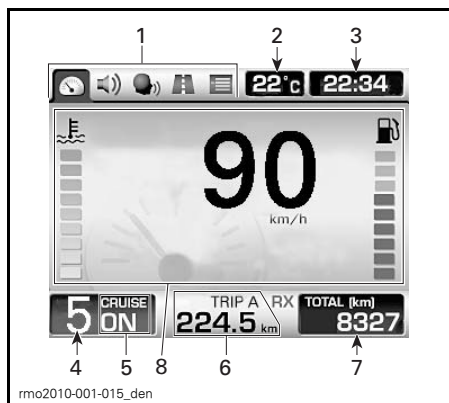

1. Kategoriikoner
2. Omgivelsestemperatur
3. Klokke
4. Girstilling
5. Cruisekontrollstatus
6. Trippsteller
7. Kilometerteller
8. Hovedskjerm

1) Kategoriikoner

Det finnes tre valgbare kategoriikoner. Hvert ikon er knyttet til hvert sitt skjermbilde. Se tabellen nedenfor.

KATEGORIIKON	SKJERMBILDE FOR KATEGORIIKONER
	Vanlig kjøring
	Trippsteller
	Preferanser (vises bare hvis roadsteren er stoppet)

Hvis du vil ha en mer fullstendig beskrivelse, kan du se *BESKRIVELSE AV SKJERMBILDET FOR KATEGORIIKONER*.

Du kan navigere mellom kategoriikonene for å velge flere funksjoner og for å endre enkelte innstillinger ved hjelp av RECC (Roadster Electronic Command Center). Se *RECC (ROADSTER ELECTRONIC COMMAND CENTER)* under *ANDRE KONTROLLER*.

2) Omgivelsestemperatur

Omgivelsestemperaturen vises i °C eller °F. Se *PREFERANSESKJERMBILDET* hvis du vil vite hvordan du endrer enheter.

3) Klokke

Klokkeslettet vises i 24-timers eller 12-timers (am/pm) format. Se *PREFERANSESKJERMBILDET* hvis du vil vite hvordan du endrer formater.

4) Girstilling

Viser den valgte girstillingen.

5) Cruisekontrollstatus

Viser PÅ når cruisekontrollen er slått på, men ikke angitt til en bestemt hastighet.

Viser SET (Angitt) når cruisekontrollen er i bruk og en hastighet er angitt.

Viser AV når cruisekontrollen ikke er i bruk.

6) Trippsteller

Kjørelengde i kilometer eller miles siden forrige nullstilling. Det finnes to tripptellere, og de identifiseres som A og B. Se *PREFERANSESKJERMBILDET* hvis du vil vite hvordan du endrer enheter.

Som en tilleggsfunksjon kan tripptelleren vise et ikon for å varsle føreren om en feilfunksjon. Se *MELDINGER PÅ FLERFUNKSJONSMÅLEREN* under *REPARASJONER PÅ VEIEN*.

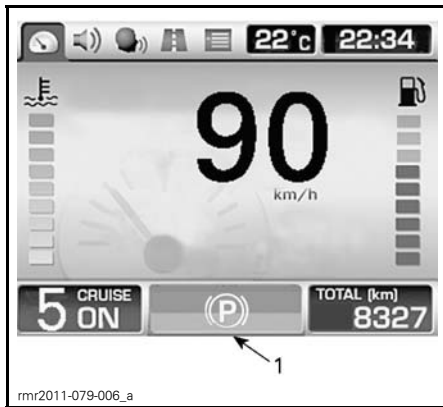

1. Ikon

7) Kilometerteller

Viser total kjørelengde i kilometer eller miles siden roadsteren ble levert fra fabrikk. Se *PREFERANSESKJERMBILDET* hvis du vil vite hvordan du endrer enheter.

8) Hovedskjerm

Hovedskjermbildet er området der mesteparten av informasjonen vises. Displayet endres når du navigerer mellom de forskjellige målerfunksjonene.

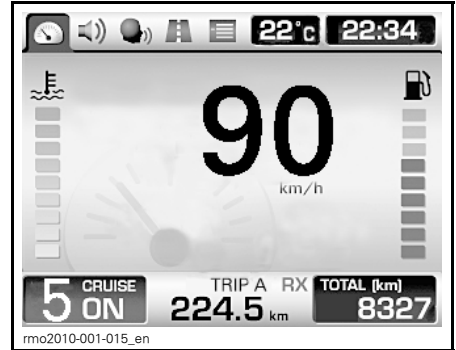

TYPEBILDE – SKJERMBILDET FOR VANLIG KJØRING VIST

Hvis du vil ha en mer fullstendig beskrivelse av skjermbildene, kan du se *BESKRIVELSE AV SKJERMBILDET FOR KATEGORIIONER*.

Navigere i det digitale displayet

Vi anbefaler deg å øve på å velge enkelte av funksjonene på infotainmentsenteret før du begynner å kjøre. Når du blir mer vant med dem, blir det enklere å bruke dem mens du kjører.

Bruk RECC (Roadster Electronic Command Center) til å betjene displayfunksjoner. Se *RECC (ROADSTER ELECTRONIC COMMAND CENTER)* under *ANDRE KONTROLLER*.



1. RECC

Når du trykker på MODE-knappen (Modus), velges kategoriikonene som er plassert øverst på skjermen, i denne rekkefølgen: Skjermbildet for vanlig kjøring, trippteller og preferanser. Ved hvert trykk på knappen flytter valget til neste tilgjengelige ikon. Når et bestemt ikon er valgt, vises det tilhørende skjermbildet.

MERK: Det hoppes over preferanse-skjermbildet når roadsteren kjøres i mer enn 5 km/h.

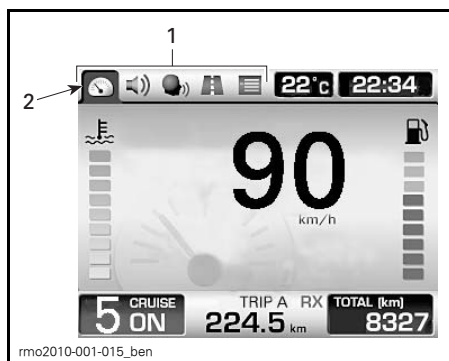

1. Kategoriikoner
2. Ikonet for vanlig kjøring er valgt

Etter det siste ikonet flyttes valget til det første ikonet når du trykker på MODE-knappen (Modus).

På noen av skjermbildene vises det loddrette eller vannrette piler. Det betyr at du kan bruke VENSTRE- eller HØYRE-pilen til å endre innstillingen som omgis av de vannrette pilene, og OPP- eller NED-knappen til å endre innstillingen som omgis av de loddrette pilene.

Hvis det vises en dobbel pil, betyr det følgende avhengig av hvilket skjermbilde som vises:

- Hvis du holder den tilhørende pilknappen, rulles verdiene til slutten eller begynnelsen.
- Hvis du bruker den tilhørende pilknappen, rulles listen slik at de skjulte verdiene vises.

Når et element velges, angis elementet til den gjeldende verdien.

Etter at du har godkjent den første sikkerhetsmeldingen ved oppstart av målerne, eller etter at det har gått noen sekunder i et annet skjermbilde uten at du har trykket på RECC-knappen, går displayet automatisk tilbake til skjermbildet for vanlig kjøring.

Skjermbilde for kategoriikoner

Skjermbilde for vanlig kjøring

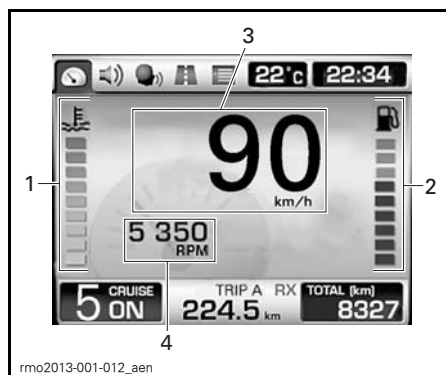

SKJERMBILDE FOR VANLIG KJØRING

1. Kjølevæsketemperatur (ekstrastyr)
2. Drivstoffnivå (ekstrastyr)
3. Digitalt speedometer
4. Motorhastighet (ikke angitt fra fabrikk)

1) Kjølevæsketemperatur

Søylemåler som kontinuerlig viser temperaturen på motorens kjølevæske.

2) Drivstoffnivå

Søylemåler som kontinuerlig viser hvor mye drivstoff det er igjen på tanken.

3) Digitalt speedometer

Viser roadsterens hastighet i kilometer (km/t) eller miles per time (mph). Se **PREFERANSESKJERMBILDET** hvis du vil vite hvordan du endrer enheter.

4) Motorhastighet

Viser motorens hastighet (turtall) i antall omdreininger per minutt (RPM).

MERK: Dette er ikke en standardinnstilling. Se *PREFERANSESKJERMBILDET* hvis du vil vite hvordan du aktiverer denne funksjonen.

Skjerm bilde for tripp teller

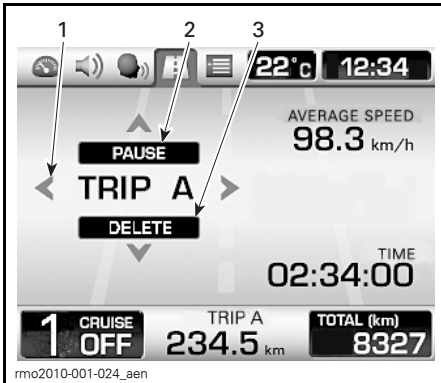

TYPEBILDE

1. Displayvalg: Tripp teller A eller tripp teller B
2. Stoppe midlertidig eller fortsette med den valgte tripp telleren
3. Tilbakestille den valgte tripp telleren

Trykk på VENSTRE- eller HØYRE-knappen for å velge ønsket tripp teller.

Trykk på OPP-knappen for å stoppe midlertidig eller fortsette med den valgte tripp telleren.

Trykk på NED-knappen for å tilbakestille den valgte tripp telleren.

Preferanseskjerm bildet

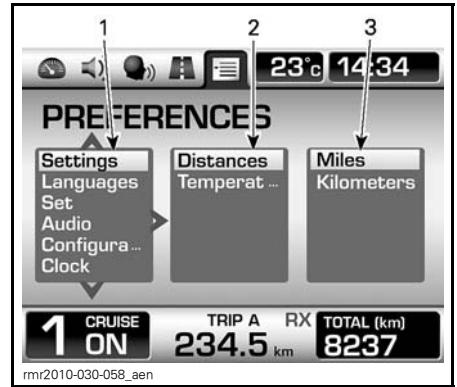

1. 1. kolonne: Hovekategori
2. 2. kolonne: Underkategori eller element
3. 3. kolonne: Enhet eller innstilling

Dette skjerm bildet vises bare hvis roadsteren er stoppet.

Bruk VENSTRE- eller HØYRE-knappen til å velge ønsket kolonne.

Bruk OPP- eller NED-knappen i en kolonne til å velge ønsket element. Hvis det er tilgjengelig flere elementer i den neste høyre kolonnen, bruker du HØYRE-knappen til å velge kolonnen, og deretter bruker du på nytt OPP- eller NED-knappen til å velge ønsket element. Fortsett å bruke denne fremgangsmåten for å finne det ønskede elementet.

Når et element velges, angis elementet til den gjeldende verdien. Du kan deretter gå til hvilket som helst skjerm bilde. Verdien beholdes.



1. Den valgte verdien vil bli angitt

MERK: Når du er i den 2. eller 3. kolonnen, kan du gå tilbake til kolonnen til venstre ved å trykke på VENSTRE-knappen.

MERK: Når enhetene endres, vil de bli endret både på de analoge og de digitale displayene. Enhetene vil bli brukt på kilometertelleren og begge trippetellerne.

Angi klokkeslettet

Slik angir du timene:

Velg CLOCK (Klokke) i hovedkategorien i preferanseskjermbildet.

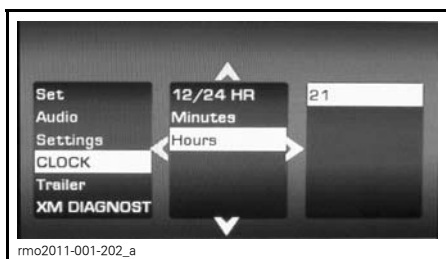

Velg TIMER i den andre kategorien.

Endre verdien for enheten med OPP- eller NED-pilen.

Slik angir du minuttene:

Velg CLOCK (Klokke) i hovedkategorien i preferanseskjermbildet.

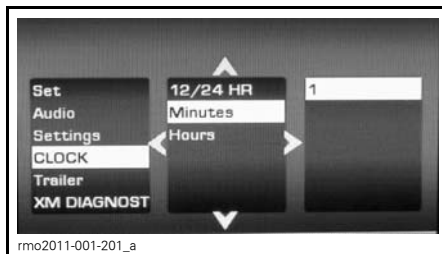

Velg MINUTTER i den andre kategorien.

Endre verdien for enheten med OPP- eller NED-pilen.

Velg timemodusen

Slik velger du 12-/24-timers modus:

Velg CLOCK (Klokke) i hovedkategorien i preferanseskjermbildet.

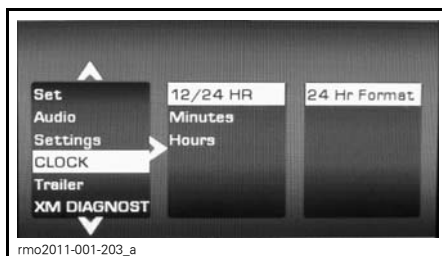

Velg 12/24 HOUR (12-/24-timers) i den andre kategorien.

Velg den riktige verdien i hovedenhet eller innstilling.

UTSTYR

Justere speil

Trykk på speilet ved punktene angitt nedenfor for å justere speilets stilling i fire retninger.

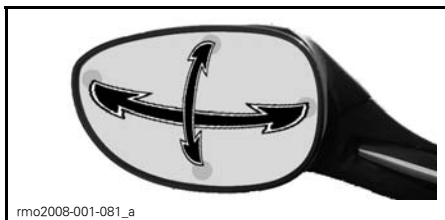

PUNKTER FOR JUSTERING AV SPEIL.

Låse styret

Slik låser du styremekanismen:

1. Sett nøkkelen i tenningsbryteren.
2. Sving styret helt til høyre eller venstre.
3. Dreii nøkkelen en 1/4 omdreining mot klokken til stillingen for lås av styret, og ta deretter ut nøkkelen.



NØKKELSTILLING VED LÅSING AV STYRET

1. Dreii nøkkelen en 1/4 omdreining

Oppbevaringsrom foran

Åpne oppbevaringsrommet foran

1. Sett nøkkelen i tenningsbryteren.
2. Trykk på og dreii nøkkelen en 1/4 omdreining mot klokken til stillingen for åpning av oppbevaringsrommet foran, og hold mens du løfter opp dekslet.

MERK: Det er mulig å åpne oppbevaringsrommet mens motoren går.

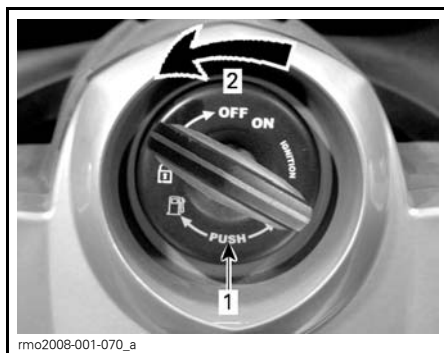

NØKKELSTILLING VED ÅPNING AV OPPBEVARINGSROM FORAN

1. Trykk på nøkkelen
2. Dreii nøkkelen en 1/4 omdreining

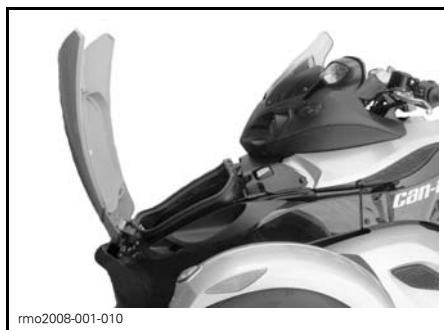

ÅPNET OPPBEVARINGSROM FORAN

Verktøysett

Plassering av verktøysett

Verktøysettet er plassert i oppbevaringsrommet foran, på venstre side av roadsteren.

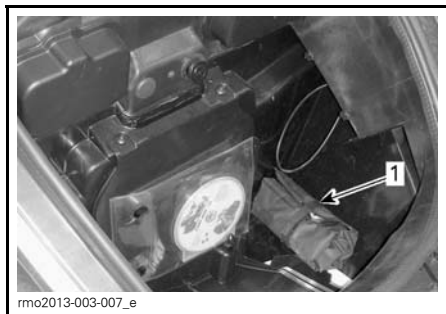

rmo2013-003-007_e

1. Verktøysett

Brukerhåndbok

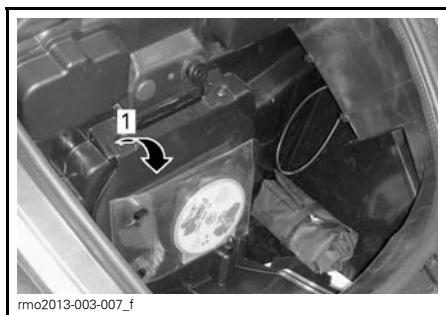

rmo2013-003-007_f

1. Brukerhåndbok

Sete

Åpne setet

1. Sett nøkkelen i tenningsbryteren.
2. Trykk på og dreii nøkkelen en 1/4 om-dreining med klokken til stillingen for åpning av setet, og hold mens du løfter opp setet.

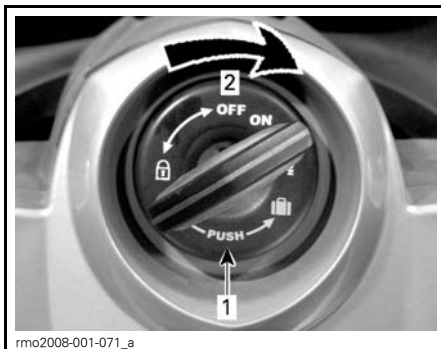

rmo2008-001-071_a

NØKKELSTILLING VED ÅPNING AV SETE

1. Trykk på nøkkelen
2. Drei nøkkelen en 1/4 omdreining

OBS! Ikke tving setet forbi maksimal åpningsvinkel slik at det skades.

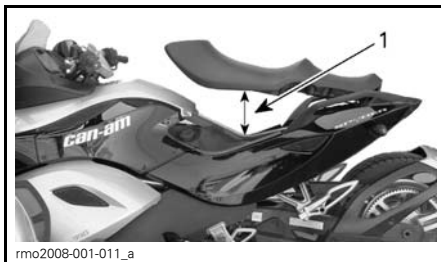

rmo2008-001-011_a

1. Maksimal åpning av setet

Karosseripaneler

Karosseripanelene på roadsteren kan tas av for vedlikehold.

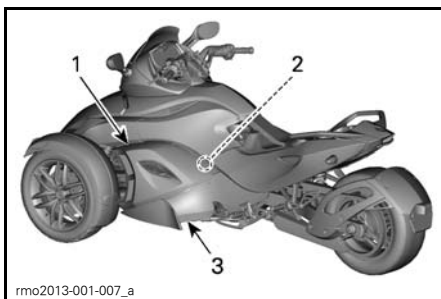

rmo2013-001-007_a

VENSTRE SIDEPANELER

1. Midtre sidepanel
2. Indre sidepanel
3. Nedre sidepanel

Midtre sidepanel

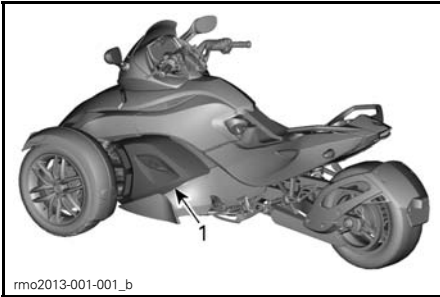

rmo2013-001-001_b

1. Midtre sidepanel

Fjerning

1. Skru ut 3 klips.



rmo2008-001-032_a

1. Klemmer for midtre sidepanel
2. Trykk ned panelets øvre kant med begge hendene, og trekk utover.

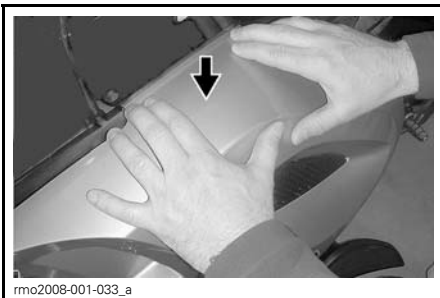

rmo2008-001-033_a

3. Løft panelet.

Montering

1. Sett tappene på det midtre sidepanelet i sporene på det nedre sidepanelet.

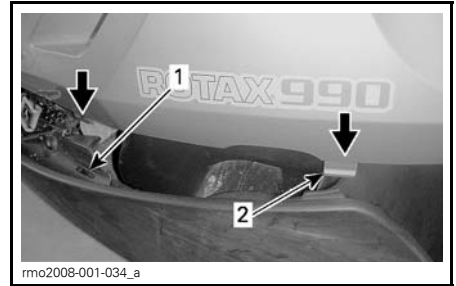

rmo2008-001-034_a

1. Spor på nedre sidepanel.
2. Tapp på midtre sidepanel
2. Trykk ned panelets øvre kant med begge hendene, og trykk innover. Pass på at tappene holdes på plass i sporene når du trykker.

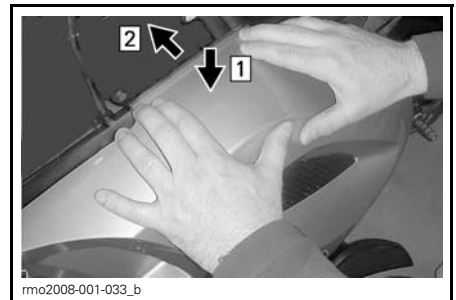

rmo2008-001-033_b

- Trinn 1: Trykk ned øvre kant
- Trinn 2: Trykk øvre kant under kanten på øvre sidepanel
3. Sikre panelet ved å trykke inn og dreie hvert klips med klokken (1/4 omdreining) til maksimal rotasjon. Klipset er riktig festet når det kreves litt kraft for å dreie klipset. Klipset er ikke riktig festet hvis det er løst mens det dreies.



rmo2008-001-035_a

Indre sidepanel

Ta av indre sidepanel

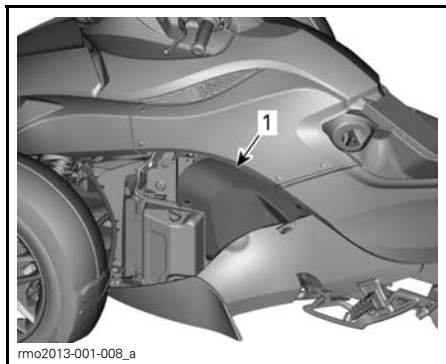

1. Indre sidepanel

1. Ta av midtre sidepanel.
2. Skru ut sekskantskruen (Torx).

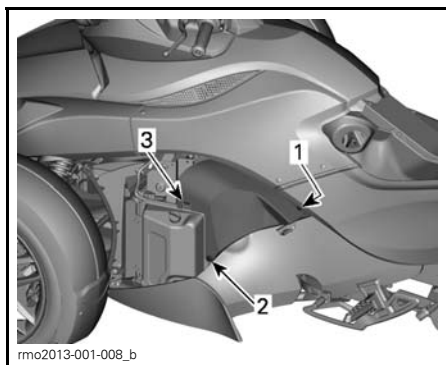

1. Sekskantskrue (Torx)
2. Plastfeste
3. Klemme

3. Ta av plastfeste.
4. Skyv det indre panelet for å løsne klemmen.

Montere indre sidepanel

1. Skyv det indre panelet tilbake på plass.
2. Monter plastfestene, og skru inn sekskantskruen (Torx).

OBS! Ikke trekk til for mye. Eventuell deformasjon av panelet rundt skruen er et tegn på at den er trukket til for hardt. Du kan skade panelet.

Nedre sidepanel bak

Ta av nedre bakre sidepanel

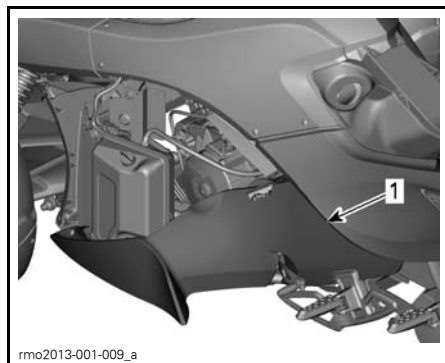

1. Nedre sidepanel bak

1. Skru ut den de to skruene fra nedre bakre sidepanel.
2. Skyv panelet forsiktig fremover for å frigjøre tappene fra brakettene.

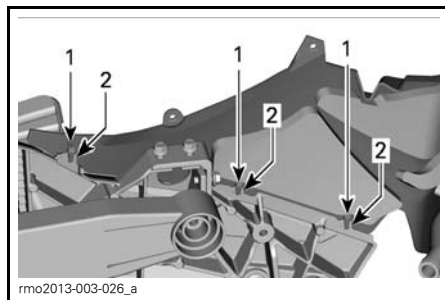

INNSIDEN AV PANEL

1. Tapper
2. Braketter
3. Når sidepanelet er løsnet, vipper du nedre del mot deg og senker panelet for å løsne det øverst.
4. Ta av nedre bakre sidepanel.

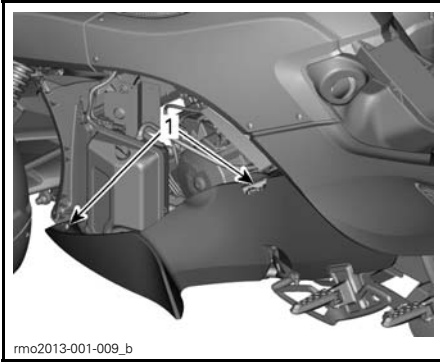

1. Sekskantskruer (Torx) på nedre bakre sidepanel

Sette på nedre bakre sidepanel

1. Sett på plass øvre del av panelet.
2. Vipp nedre del av panelet og sett det inn til tappene kommer foran brakettene.
3. Skyv forsiktig panelet tilbake til tappene kommer foran brakettene.
4. Skru inn de to sekskantskruene (Torx).

OBS! Ikke trekk til for mye. Eventuell deformasjon av panelet rundt skruen er et tegn på at den er trukket til for hardt. Du kan skade panelet.

Lås på oppbevaringsrom

Smøring av lås på oppbevaringsrom

Bruk KABELSMØREMIDDEL (P/N 293 600 041) eller tilsvarende.

GRUNNLEGGENDE PROSEDYRER

Starte og stoppe motoren

Starte motoren

! ADVARSEL

Eksosgass inneholder giftig karbonmonoksid som raskt kan samles opp i lukkede eller dårlig ventilerte områder. Den kan føre til alvorlig personskade eller dødsfall ved innånding.

La motoren gå bare på åpne, godt ventilerte områder. Se **UNNGÅ KARBONMONOKSIDFORGIFTNING.**

SM5-modellen

1. Trykk ned og hold bremsepedalen.
2. Vri tenningsnøkkelen til PÅ.

OBS! Ikke bruk gassen mens det elektriske systemet startes opp.

3. Se på sikkerhetskortet for å klargjøre deg selv, passasjeren og roadsteren, og trykk deretter på MODE-knappen for å aktivere starteren.
4. Sett motorstoppbryteren til KJØR/PÅ-posisjonen.
5. Trykk inn og hold clutchhåndtaket.
6. Skift giret til NØYTRAL. Se på flerfunksjonsmålergruppen for å forsikre deg om at giret står i nøytral.
7. Trykk på og hold motorstartknappen til motoren starter. Ikke hold startknappen i mer enn 15 sekunder. Hvis motoren ikke starter, slipper du knappen og venter i 30 sekunder slik at starteren kan avkjøles før du prøver igjen.

OBS! Ikke bruk gassen mens du starter motoren.

8. Følg med på displayet for å se om det er problemer og forsikre deg om at oljelampen slukkes.

9. Ta av parkeringsbremsen. Forsikre deg om at parkeringsbremsindikatoren på flerfunksjonsmålergruppen er av.

OBS! Hvis parkeringsbremsen ikke frigjøres helt før du bruker roadsteren, vil bremseklossene berøre skiven litt når du beveger deg. Det kan skade bremsesystemet.

SE5-modellen

MERK: SE5-modellen kan startes i hvilket som helst gir med bremsepedalen trykket ned. Giret skiftes automatisk til nøytral når motoren startes.

1. Trykk ned og hold bremsepedalen.
2. Vri tenningsnøkkelen til PÅ.

OBS! Ikke bruk gassen mens det elektriske systemet startes opp.

3. Se på sikkerhetskortet for å klargjøre deg selv, passasjeren og roadsteren, og trykk deretter på MODE-knappen for å aktivere starteren.
4. Sett motorstoppbryteren til KJØR/PÅ-posisjonen.
5. Trykk på og hold motorstartknappen til motoren starter. Ikke hold startknappen i mer enn 15 sekunder. Hvis motoren ikke starter, slipper du knappen og venter i 30 sekunder slik at starteren kan avkjøles før du prøver igjen.

OBS! Ikke bruk gassen mens du starter motoren.

6. Følg med på displayet for å se om det er problemer og forsikre deg om at oljelampen slukkes.
7. Ta av parkeringsbremsen. Forsikre deg om at parkeringsbremsindikatoren på flerfunksjonsmålergruppen er av.

OBS! Hvis parkeringsbremsen ikke frigjøres helt før du bruker roadsteren, vil bremseklossene berøre skiven litt når du beveger deg. Det kan skade bremsesystemet.

Stoppe motoren

SM5-modellen

1. Skift giret til 1. gir.
2. Sett motorstoppbryteren til AV.
3. Sett på parkeringsbremsen. Bremsen låses i nedtrykket stilling, og meldingen PARKERINGSBREMS vises på displayet.
4. Vri tenningsnøkkelen til AV.
5. Kontroller at parkeringsbremsen er helt tiltrukket før du går av. Hold inn clutchen, og rugg roadsteren frem og tilbake.

MERK: Etter hvert som bremseklossene slites, må du trykke spaken for parkeringsbremsen lenger ned for å koble inn bremsen.

ADVARSEL

Trekk alltid parkeringsbremsen helt til. Roadsteren kan rulle hvis parkeringsbremsen ikke er trukket helt til og giret er i nøytral.

SE5-modellen

1. Skift giret til nøytral.
2. Sett motorstoppbryteren til AV.
3. Sett på parkeringsbremsen. Bremsen låses i nedtrykket stilling, og meldingen PARKERINGSBREMS vises på displayet.
4. Vri tenningsnøkkelen til AV.

MERK: Hvis parkeringsbremsen ikke er helt tiltrukket mens nøkkelen står på AV, blinker varselampen for parkeringsbremsen, og det høres en varsellyd.

5. Kontroller at parkeringsbremsen er helt tiltrukket før du går av. Rugg roadsteren frem og tilbake.

MERK: Etter hvert som bremseklossene slites, må du trykke spaken for parkeringsbremsen lenger ned for å koble inn bremsen.

ADVARSEL

Trekk alltid parkeringsbremsen helt til. Roadsteren kan rulle hvis parkeringsbremsen ikke er trukket helt til uansett hvilket gir som er valgt. Sentrifugalclutchen kobles alltid fra når roadsteren stoppes, så giret vil ikke holde roadsteren på plass.

Alle modeller

Denne roadsteren er utstyrt med (ETC) Electronic Throttle Control.

Når tenningsbryteren slås AV, beholdes strømtilførselen til ETC-motoren i 40 minutter.

ETC-motoren vil avgi et lydsignal med høy frekvens i løpet av denne perioden, som kan høres i stille omgivelser.

Dette er normalt for roadsteren.

Skyve roadsteren

 VÆR OPPMERKSOM Unngå å skyve roadsteren i en skråning. Hvis du må skyve den i en skråning, må du passe godt på så bremsepedalen er innen rekkevidde i tilfelle roadsteren begynner å rulle.

Slik flytter du roadsteren et lite stykke uten å starte motoren:

1. Trykk ned og hold bremsepedalen mens du sitter på roadsteren.
2. Skift giret til NØYTRAL (N) (SM5-modellen).
3. Ta av parkeringsbremsen.
4. Stig av på høyre side av roadsteren mens du holder foten på bremsepedalen.
5. Skyv roadsteren og bruk om nødvendig bremsen.

! VÆR OPPMERKSOM Skyv alltid fra høyre side slik at du kan nå bremsepedalen. Hold deg unna det varme eksosrøret.

Hvis du trekker roadsteren bakover, må du være forsiktig så forhjulene ikke ruller over foten din.

6. Stig på roadsteren igjen, og parker som angitt ovenfor.

Ryggning

Se under *INSTRUKSJONER FOR SIKKER BRUK* om hvordan du rygger på en sikker måte.

Skifte til revers (SM5-modellen)

1. Skift til 1. gir med motoren i gang.
2. Trykk på og hold inn clutchhåndtaket.
3. Trykk på og hold reversknappen.
4. Trykk ned girspaken ett trinn.
5. Slipp håndtaket for reversknappen, og kontroller at bokstaven "R" blinker på flerfunksjonsmålergruppen, og at varsellysene blinker.

Skifte til revers (SE5-modellen)

1. Med motoren i gang, roadsteren stoppet og bremsepedalen trykket ned skifter du giret til 1. gir eller nøytral.
2. Trykk på og hold reversknappen.
3. Trekk girvelgeren mot deg for å gire ned til revers.

Rygge

Kontroller at området bak deg er klart, og se fortsatt bakover mens du rygger. Hold lav hastighet, og ikke rygg over lengre strekninger.

Skifte giret ut av revers

SM5-modellen

Når du skifter gir fra revers, holder du clutchen inne og løfter girspaken opp én gang for å skifte til 1. gir. Du trenger ikke bruke reversknappen – den tilbakestilles automatisk.

SE5-modellen

Når du vil skifte giret ut av revers, stopper du roadsteren og trykker rask på girvelgeren for å skifte til nøytral, eller litt lenger for å skifte til 1.gir.

Innkjøring

En innkjøringsperiode på 1.000 km er nødvendig for roadsteren.

Unngå hard nedbremsing i løpet av de første 300 km.

! ADVARSEL

Nye bremses og dekk fungerer ikke maksimalt før innkjøringen er fullført. Bremsing, styring og VSS-ytelsen kan være redusert, så vær ekstra oppmerksom.

Det tar omtrent 300 km kjøring med ofte bremsing og styring til alt er innkjørt. Hvis du kjører uten å bremse og styre ofte under innkjøringen, må du regne med mer tid før bremses og dekk er innkjørt.

I løpet av de første 1.000 km:

- Unngå akselerasjon med full gass.
- Unngå langvarig kjøring.
- Hvis kjøleviften går kontinuerlig under kjøring med mye stopp og start, må du kjøre til side og la motoren kjøle seg ned, eller øke hastigheten for å få bedre kjøling av motoren.

Etter innkjøringsperioden må roadsteren kontrolleres av en autorisert Can-Am-roadsterforhandler i henhold til anvisningene under *VEDLIKEHOLDSPLAN*.

Fylle drivstoff

Anbefalt drivstoff

Bruk vanlig blyfri bensin som inneholder **MAKSIMALT 10 % etanol**. Bensinen må ha følgende laveste oktantall.

Bare Brazilian-roadstere

Bruk vanlig blyfri bensin som inneholder **MAKSIMALT 25% etanol**.

OKTANTALL	
UTENFOR NORD-AMERIKA	
Anbefalt: 95 RON	Minimum: 92 RON
Bruk høyoktan, blyfri bensin for å få best mulig ytelse.	

OBS! Eksperimenter aldri med annet drivstoff. Motoren eller drivstoffsystemet kan skades hvis det brukes feil type drivstoff.

⚠ ADVARSEL

Ikke oppbevar bensinkanner i oppbevaringsrommet foran eller andre steder på roadsteren. Bensin kan lekke ut og antennes, spesielt ved eventuell ulykke.

Drivstofftilsetningsstoffer mot frost

Når du bruker alkoholtilsatt drivstoff, er det ikke nødvendig med ekstra kondensfjerner eller vannabsorberende tilsetninger, og dette bør ikke brukes.

Hvis du bruker drivstoff uten tilsatt alkohol, anbefaler vi bruk av isopropylbasert kondensfjerner i forholdet 150 ml kondensfjerner blandet i 40 L bensin.

Denne forholdsregelen tas for å redusere risikoen for oppbygging av rim/is i forgasserne eller andre komponenter i drivstoffsystemet, som i visse tilfeller kan føre til skade på motoren.

MERK: Bruk kun metylhydratfri kondensfjerner.

Prosedyre ved fylling av drivstoff

⚠ ADVARSEL

Bensin er ekstremt brannfarlig og svært eksplosiv. Følg prosedyren for fylling av drivstoff for å redusere risikoen for brann eller eksplosjon. Se **UNNGÅ BENSINBRANN OG ANDRE FARER**.

Slik fyller du på drivstoff på roadsteren:

1. Parker utendørs i et godt ventilert område langt unna flammer, gnister, personer som røyker og andre antenneskilder.
2. Stopp motoren.
3. Lås opp og løft opp setet (se under **UTSTYR**). Tanklokket er plassert på venstre side.
4. Drei lokket sakte mot klokken og ta det av.



TANKLOKK PÅ VENSTRE SIDE UNDER SETET

5. Fyll tanken til drivstoffdysen automatisk klikker og stenger av.

MERK: Ikke fyll drivstofftanken helt opp. La det være nok plass til at drivstoffet kan utvide seg hvis temperaturen endres.

6. Tørk opp eventuelt drivstoffsøl. Hvis du søler drivstoff på deg, må du vaske deg med såpe og vann og skifte klærne.
7. Sett på lokket, og trekk til med klokken til du hører et klikk. Ikke start eller bruk motoren når tanklokket er tatt av.

8. Lukk setet.

Justere fjæringen

Fjæring foran

Spyder RS-S

! ADVARSEL

Juster begge fjærene til samme belastning. Ujevn justering kan føre til dårlige manøvreringsegenskaper og tap av stabilitet og at du mister kontrollen.

Kontrollbetingelser:

- Roadsteren på et jevnt underlag
- Normal last
- Fører og passasjer tar plass på roadsteren.

Mål avstanden mellom øvre og nedre monteringsbolt på støtdemperen.

ANBEFALT FORHÅNDSBELASTNING

420 mm
(med fører + passasjer + last)

Slik justerer du:

1. Løsne låseringen.
2. Plasser forhåndsbelastningsringen med den anbefalte innstillingen.

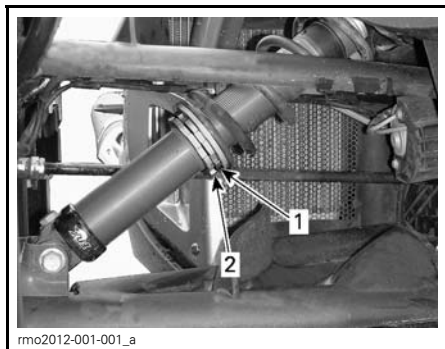

SPYDER RS-S

1. Justeringsring for forhåndsbelastning av fjær
2. Låsering

3. Lås ved å trekke til låseringen mot forhåndsbelastningsringen.

TILTREKKINGSMOMENT	
Låsering	10 N•m

INSTRUKSJONER FOR SIKKER BRUK

HVA ER FORSKJELLIG FOR SPYDER-ROADSTEREN

Spyder-roadsteren er en annerledes type kjøretøy for vei. I denne delen kan du få en bedre forståelse av noen av funksjoner og driftsegenskaper som er spesielle for den.

Stabilitet

Y-konfigurasjonen med tre hjul gir bedre stabilitet enn en motorsykkel ved lave hastigheter. Den er imidlertid ikke like stabil som et firehjulet kjøretøy, for eksempel en bil. Kjørehjelpssystemer, som det elektroniske kjøretøystabilitetssystemet (VSS), kan hjelpe til å opprettholde stabiliteten under kjøring, men du kan fremdeles miste kontrollen eller velte på grunn av harde manøvrer (som skarpe svinger i høye hastigheter) eller støtte på ujevne overflater eller gjenstander. I tillegg kan du eller eventuell passasjer falle av ved skarpe svinger, akselerasjon, nedbremsing eller støt.

Respons på veiforholdene

Spyder-roadsteren reagerer forskjellig fra andre kjøretøy ved bestemte veiforhold.

- Ikke kjør i terrenget eller på is eller snø.
- Unngå vanddammer og rennende vann. Roadsteren vannplaner lettere enn en bil. Reduser farten hvis du ikke kan unngå å kjøre gjennom vann.
- Reduser farten når veidekket inneholder grus, jord, leire eller sand.

Se under **STRATEGIER FOR KJØRING PÅ VEI** hvis du vil ha mer detaljerte instruksjoner.

Bremsepedal

Én pedal brems alle tre hjul. Det finnes ingen brems som betjenes med hendene, og det er ikke mulig å bremse forhjulene og bakhjulet separat. Spyder-roadsteren er bedre å bremse og styre samtidig enn en motorsykkel.

Roadsteren kan stoppe raskt – vær oppmerksom på eventuelle kjøretøy bak deg som ikke kan stoppe like raskt.

Blokkeringsfri brems (ABS)

Roadsteren er utstyrt med blokkeringsfri brems (ABS) som en del av kjøretøystabilitetssystemet (VSS). Trykk ned og hold bremsepedalen for rask nedbremsing. ABS-bremsene hindrer at hjulene blokkeres.

Parkeringsbrems



Parkeringsbremsen brems bare bakhjulet, og det låses mekanisk på plass når bremsen kobles inn. Den kontrolleres ikke av kjørehjelpsteknologier (f.eks. elektronisk bremsefordeling). Ikke bruk den til å redusere hastigheten eller stanse roadsteren – du kan miste kontrollen, skrense eller velte. Advar passasjerer mot å berøre den med venstre fot.

Styring

Direkte styring

Når du skal svinge med Spyder-roadsteren, må du alltid styre i samme retning som svingen.

Motorsyklister – ikke bruk motstyring slik det kan gjøres på en motorsykkel. Til forskjell fra en motorsykkel kan ikke Spyder-roadsteren legges over når du svinger. Så hvis du er motorsyklister, må du lære deg hvordan du svinger på nytt. Øv deg på å styre i samme retning som svingen i alle hastigheter til du behersker det.

Sidekrefter i svinger

Til forskjell fra en motorsykkel legger ikke Spyder-roadsteren seg over når du svinger. Du vil kjenne at sidekreftene presser deg mot utsiden av svingen. For å holde balansen må både føreren

og passasjeren holde dere fast med begge hendene og ha begge føttene fast plassert på fotstøttene. I skarpe svinger kan det hjelpe å lene overkroppen fremover og mot innsiden av svingen.

Bredde

I og med at Spyder-roadsteren er bredere enn en vanlig motorsykkel, må du gjøre følgende:

- Hold forhjulene i kjørefeltet når du svinger. Vær spesielt oppmerksom på hvor forhjulene er i svinger og ved forbikjøringer. Hvis du holder en bane som ville holde forhjulet på en motorsykkel nær kanten av kjørefeltet, kan Spyder-roadsterens forhjul komme utenfor feltet.
- Ikke del kjørefelt med andre eller del kjørefelt (kjør mellom to kjørefelt med trafikk). Kjøring i gruppe må skje i et enkelt kjørefelt, også sammen med motorsykler.
- Vær forberedt på å måtte svinge mer unna for å unngå hindringer.

Revers



Spyder-roadsteren fungerer som en bil i revers. Det er imidlertid en del viktige forskjeller:

- Varsellysene blinker når giret står i revers, men det er ikke noe ryggelys. Vær oppmerksom på at andre trafikanter kanskje ikke er klar over at du er i ferd med å rygge.
- Få om nødvendig passasjeren til å stå av hvis siktbarheten er dårlig.
- Husk at fronten er bredere en bakenden. Ikke rygg for nære gjenstander slik at du kan treffe dem med forhjulene.
- Hold lav hastighet, og ikke rygg over lengre strekninger.

- Parker om mulig slik at du ikke trenger å rygge ut fra parkeringsplassen.
- **SM5-modellen:** Skift tilbake til 1. gir før du slår av motoren.

⚠ VÆR OPPMERKSOM Ha alltid begge på føttene på fotstøttene når du rygger. Ikke sett føttene på bakken når du rygger.

Fører kort og lokale regler og forskrifter

Kravene til fører kort for Spyder-roadsteren varierer fra land til land. Avhengig av lokale lover trenger du fører kort for motorsykkel, fører kort for trehjulede kjøretøy eller vanlig fører kort for personbil.

Undersøk hos lokale myndigheter for å forsikre deg om at du har riktig lisens før du bruker roadsteren på offentlige veier.

Kjøretøystabilitetssystem (VSS)

Spyder-roadsteren er utstyrt med et kjøretøystabilitetssystem (VSS). VSS kan hjelpe deg å kontrollere retningen til roadsteren og redusere risikoen for å velte i enkelte situasjoner. VSS består av følgende:

- **Blokkeringsfrie bremses (ABS = Antilock Braking System)** som hjelper til å beholde kontroll over styringen ved hard bremsing ved å hindre at hjulene låser seg.
- **EDB (Electronic Brake Distribution)** er et elektronisk bremsefordelingssystem som automatisk fordele bremsekraften balansert mellom alle tre hjul. Sammen med ABS hjelper EBD med å beholde retningskontroll og maksimere bremsekraften avhengig av veiens friksjonsegenskaper.
- **Et antispinnssystem (TCS = Traction Control System)** hindrer at bakhjulet spinner. TCS hindrer at bakhjulet spinner bare hvis du svinger med styret (styrer vekk fra rett linje) eller hvis hastigheten til roadsteren overstiger 50 km/h.
- **Et stabilitetssystem (SCS = Stability Control System)** som begrenser kraften til bakhjulet og bremses hjulene individuelt slik at faren for å miste kontrollen eller velte, reduseres.

Begrensninger

VSS kan ikke hjelpe deg å holde kontrollen i alle situasjoner.

Overflater med dårlige friksjonsegenskaper

Dekkgrepet på veien begrenser den maksimale bremseeffekten. Selv med ABS og EBD vil stoppelengden bli lenger på overflater med dårlige friksjonsegenskaper eller hvis du ikke bruker riktig dekktrykk eller hvis dekkmønsteret er slitt.

Hvis dekkene mister grepet på veien, kan du miste kontrollen, selv med VSS.

Hvis veier med fast dekke er dekket eller delvis dekket med is, snø eller snøslaps, er det ikke nok friksjon til stede til å beholde kontrollen, selv med VSS. Ikke kjør på veier dekket med is, snø eller snøslaps.

Som andre kjøretøy for vei kan roadsteren vannplane (miste friksjonen på et slikt med vann) når det er vann på veien. Hvis du kjører for raskt over et lag vann, for eksempel en stor vanddam eller rennende vann på veien, kan roadsteren miste veigrepet og spinne uten at VSS kan hjelpe til å beholde kontrollen. Unngå store vanddammer eller rennende vann, og reduser hastigheten eller kjør til side og stans i kraftig regn. Hvis du må kjøre gjennom vann, må du redusere hastigheten mest mulig før du når frem til vannet.

Reduser hastigheten på veier med dårlige friksjonsegenskaper, som veier med søle, sand, grus eller vått dekke. Spyder-roadsteren er ikke beregnet for kjøring i terrenget. Den må alltid brukes på veier som vedlikeholdes godt. Ikke bruk roadsteren i annet terreng.

Dekk

VSS er kalibrert til å yte best med dekk av spesifikk størrelse, materiale og dekkmønster. Hvis dekkene byttes med dekk som ikke er godkjent av BRP, er det ikke sikkert VSS fungerer.

Bruk alltid BRP-godkjente dekk. Disse kan bestilles hos autoriserte Can-Am-roadsterforhandlere.

Riktig dekktrykk og mønstertilstand er viktig for å beholde veigrepet, spesielt på løse eller våte overflater.

Hard svinging

VSS kan ikke kontrollere eller begrense hvor mye du svinger – det kan ikke hindre at du svinger for hardt. Store

og raske svingebevegelser med styret kan føre til at du mister kontrollen over roadsteren og skrenser eller velter.

For høy hastighet

VSS kontrollerer ikke roadsterens hastighet bortsett fra hvis SCS griper inn når du svinger. VSS hindrer ikke at du kjører for raskt inn i en sving. Hvis hastigheten er for høy under de gitte forholdene, kan du miste kontrollen, selv med VSS.

Dynamisk servostyring (DPS = Dynamic Power Steering)

DPS (Dynamic Power Steering) er en dynamisk servostyring er en datastyrt, variabel kraftforsterking som med en elektrisk motor optimaliserer hvor mye kraft føreren må bruke til å styre.

Nivået på hjelpen fra servostyringen styre avhenger av kraften på styret, styrevinkelen og roadsterens hastighet.

Når roadsteren står i reversgir, reduseres hjelpen fra servostyringen etter hvert som roadsterens hastighet øker.

FORSTÅ RISIKOEN PÅ VEIEN

Før du bruker Spyder-roadsteren må du vurdere faren for å bli skadet eller dø i en ulykke, hvordan du kan redusere risikoen og om du er villig til å ta denne risikoen. Mange faktorer bidrar til risikoen du møter. Du kan kontrollere noen av disse faktorene, men andre, som andre trafikanters adferd, er utenfor din kontroll. Her beskrives en del av faktorene som har betydning for denne risikoen:

Kjøretøytype

Ulike kjøretøytyper varierer i størrelse, synlighet og manøvrerbarhet og gir ulik grad av beskyttelse.

Spyder-roadsteren er liten og manøvrerbar. Manøvrerbarheten kan hjelpe deg å unngå ulykker. Små kjøretøy er imidlertid vanskeligere å oppdage, noe som øker sjansen for at andre motorførere kan forårsake en ulykke. I enkelte situasjoner er det mindre risiko for en ulykke med Spyder-roadsteren enn med en motorsykkel. Det er for eksempel mindre risiko for at roadsteren velter ved lave hastigheter. I andre situasjoner er risikoen for ulykke imidlertid større for roadsteren. Fordi den er bredere, vil den for eksempel ikke få plass nok på smale steder der mange motorsykler kan kjøre.

I biler og lastebiler gir kjøretøyets struktur bedre beskyttelse i ulykker og mot andre farer på veien. I tillegg kan passasjerer beskytte seg selv med å bruke sikkerhetsbelter. Du må forvente at kjøring med Spyder-roadsteren medfører større risiko enn å kjøre en bil, og at faren for personskade er mer lik faren ved kjøring med motorsykkel.

Som på en motorsykkel kan du redusere risikoen for personskade ved å bruke hjelm og kjørekler og -utstyr.

Førerens ferdigheter og dømmekraft

Alle førere har noe kontroll over sin egen risiko på veien. De som utvikler gode ferdigheter, vil få bedre kontroll over roadsteren sin. Ikke stol på erfaring med motorsykler, biler, ATVer, snøscootere eller andre typer kjøretøy når du skal forberede deg på å bruke Spyder-roadsteren. Finn ut hva som gjør roadsteren annerledes. Les denne brukerhåndboken, se på *SIKKERHETS-DVD*-videoen, og delta på opplæringskurs hvis det har mulighet til det. Lær deg å beherske kontrollene og bli i stand til å utføre øvelsene nøyaktig og sikkert før du drar ut på veien.

Når du begynner å kjøre på veien, bør du starte med mindre utfordrende situasjoner (f.eks. lite trafikk, lave hastigheter, godt vær og ingen passasjerer) og gradvis gå videre til mer krevende kjøresituasjoner etter hvert som ferdighetene blir bedre. Planlegg fremover for å unngå situasjoner som er for vanskelige for ditt ferdighetsnivå, eller som inneholder mer risiko enn du vil utsette deg for.

Også erfarne førere forårsaker uhell. Hvis du for eksempel bruker ferdighetene dine til å utføre ekstreme manøvreringer eller stunt, øker du risikoen. En smart fører bruker god dømmekraft sammen med ferdigheter til å øke sikkerhetsmarginene og redusere risikoen. Lær deg de defensive kjøreteknikkene under *STRATEGIER PÅ VEI*.

Førerens tilstand

Føreren må være årvåken, besindig og fysisk skikket til å kjøre. Kjøring når du er beruset, trett eller påvirket på annen måte øker risikoen for ulykker.

Alkohol og andre rusmidler, medisinering, tretthet, søvnighet og følelser kan alle påvirke evnen til sikker kjøring. Som kjøring med motorsykkel er kjøring med Spyder-roadsteren en utfordrende aktivitet – å være i god fysisk

og mental form er enda viktigere enn for kjøring med bil. Det sikreste er å aldri bruke roadsteren med mindre du føler deg opplagt og er helt edru og be-sindig. Selv om alkoholnivået i blodet er under den lovlige promillegrensen, kan dømmekraften og ferdighetene påvirkes av ethvert alkoholinntak.

Du må være fysisk i stand til å bruke alle kontroller, svinge styret over hele bevegelsesområdet, stå på og av og følge med i omgivelsene for å bruke roadsteren.

Passasjerer må også være oppmerksom, edru og fysisk i stand til å holde seg i rett stilling, holde i mot og reagere riktig i svinger, humper, akselerasjoner og stopper.

Roadsterens tilstand

Hold roadsteren i god stand.

Utfør angitte kontroller før bruk, og utfør regelmessig vedlikehold. Se etter eventuelle meldinger på flerfunksjonsmålergruppen når du starter, og løs eventuelle problemer før du kjører.

Vei- og værforhold

Veier med tung trafikk, dårlig siktbarhet og dårlige friksjonsegenskaper øker risikoen. Velg ruter som passer til ditt ferdighetsnivå og risikonivået du er villig til å akseptere.

KJØREKLÆR OG -UTSTYR

Kjøring med et trehjulet, åpent kjøretøy som Spyder-roadsteren krever samme beskyttelsesutstyr som kjøring med motorsykel. Selv om roadsteren er mer stabil enn en motorsykel ved lave hastigheter, kan du bli kastet av.

Denne delen er basert på veiledning fra MSF (Motorcycle Safety Foundation).

I en eventuell ulykke kan beskyttende klær og utstyr hindre eller redusere personskader. Det gir også bedre kjørekomfort og beskyttelse mot været.

Grunnleggende beskyttelsesklær og -utstyr som anbefales for fører og passasjer, inkluderer fottøy med ankelbeskyttelse og sklisikre såler, lange bukser, hansker og, fremfor alt, en godkjent hjelm med riktig øyebeskyttelse.

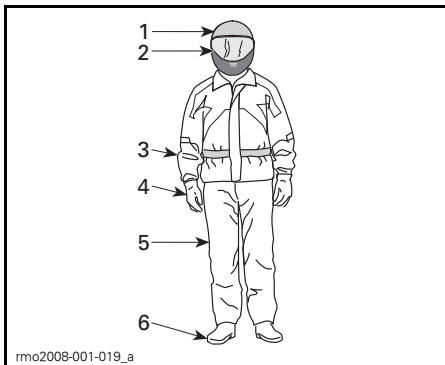

KJØREKLÆR OG -UTSTYR

1. Godkjent hjelm
2. Øye- og ansiktsbeskyttelse
3. Jakke med lange ermer
4. Hansker
5. Lange bukser
6. Fottøy som dekker ankelen

Riktig påkledning kan redusere størrelsen av personskader i en ulykke både for fører og passasjer.

Hjelmer

Hjelmer beskytter hodet og hjernen mot skader. En hjelm kan også beskytte passasjerens ansikt mot å treffe baksiden av førerens hjelm. Selv de beste hjelmer er ingen garanti mot per-

sonskader, men statistikken viser at bruk av hjelm reduserer risikoen for hjerneskade i betydelig grad. Bruk derfor for sikkerhets skyld alltid hjelm og kjøreaddress.

Velge hjelm

Hjelmer må tilfredsstille de vedtatte standardene i landet eller området du befinner deg.

En helhjelm med full ansiktsbeskyttelse gir den beste beskyttelsen mot støt fordi den dekker hele hodet og ansiktet. Den kan også beskytte mot partikler, steiner, insekter og så videre.

En åpen hjelm, en halvhjelm eller en hjelm med trekvart ansiktsbeskyttelse kan også gi beskyttelse. Den er konstruert med de samme basiskomponentene, men gir ikke samme beskyttelse av ansiktet og haken som en helhjelm. Hvis du bruker en åpen hjelm, bør du bruke et festbart ansiktsvern eller beskyttelsesbriller.

MERK: Vanlige briller eller solbriller gir ikke tilstrekkelig øyebeskyttelse for motorsyklister/roadsterførere. De kan knuses eller falle av, og de hindrer ikke at vind eller svevende objekter når øynene.

Bruk farget ansiktsvern, beskyttelsesbriller eller briller bare i dagslys. Ikke bruk dem hvis de påvirker evnen til å skille farger fra hverandre.

Andre klær og utstyr for kjøring

Fottøy

Bruk alltid fottøy som dekker/beskytter tærne. Solide støvler som går over ankelen beskytter mot flere farer ved kjøring, for eksempel steiner som kastes opp fra veien, og forbrenninger fra det varme eksosrøret.

Unngå lange skolisser som kan vikles inn i girspaken, bremsepedalen eller andre deler. Gummisåler og lave hæler er best for å holde føttene på plass på forstøtten.

Hansker

Fingerhansker beskytter deg mot vind, sol, kulde, varme og flygende gjenstander. Ettersittende hansker som sitter godt på hendene, gir bedre grep på styret og reduserer tretthet i hendene. Solide, forsterkede motorsykkelhansker hjelper til å beskytte hendene hvis du faller av. Hansker som er spesiallaget for motorsyklister, har sømmer på utsiden for å hindre irritasjon, og er bøyd for å gi et naturlig grep når du griper rundt håndtakene. Hvis hanskene er for store eller ikke sitter godt, kan det være vanskelig å betjene kontrollene. Hanskekraver hindrer at kald luft kommer opp i ermene, og beskytter håndleddene.

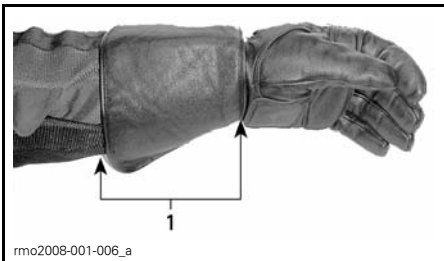

1. Hanskekrave

Jakker, bukser og kjøredresser

Bruk jakke og lange bukser eller kjøredress. Kvalitetsbeskyttelsesutstyr for motorsyklar vil være komfortable og hjelpe deg å unngå å bli distrauert av ulike elementer i miljøet. I en eventuell ulykke kan beskyttende klær og utstyr med god kvalitet og laget av solid materiale hindre eller redusere personskafer. En del klær har vattering eller hard forsterking som kan redusere risikoen ytterligere ved et eventuelt uhell. Bukser beskytter også mot forbrenninger fra varme deler.

Beskyttelsesklær og -utstyr beregnet for motorsyklister gir ofte den beste kombinasjonen av komfort og beskyttelse. Disse antrekkene er utformet slik at de passer godt når du sitter i kjøreposisjon. De er tilskåret lengre i ermene og buksebena og er mer massive over skuldrene. Kjøredresser finnes både som hele dresser og todelte.

Lær er et godt valg fordi det er holdbart og vindtett og gir beskyttelse mot personskafer. Andre slitesterke beskyttelsesklær laget av syntetiske stoffer er også gode valg. Ikke bruk side eller løse klær eller skjert som kan vikles inn i deler som beveger seg.

Klaffer og fester holder vinden ute. En jakke med glidelås foran er mer vindtett enn en jakke med knapper eller trykknapper. En klaff som dekker glidelåsen på jakken, gir ekstra beskyttelse mot vinden. Jakker med tetsittende jakkeslag og midje anbefales for å hindre at vinden kommer inn.

Beskytt deg selv mot hypotermi ved kjøring i kaldt vær. Hypotermi, en tilstand med lav kroppstemperatur, kan føre til tap av konsentrasjon, dårligere reaksjonsevne og mer ujevn og upresis muskelbevegelse. Under kjølige forhold er det spesielt viktig å bruke beskyttelsesklær som vindtett jakke og flere lag klær som isolerer godt. Selv ved moderate temperaturer kan du føle deg meget nedkjølt på grunn av vinden når du kjører.

Beskyttelsesklær som egner seg for kjøring i kaldt vær, kan bli for varmt når du stopper. Kle deg med flere lag klær slik at du kan ta av deg hvis du ønsker. Et ytterste vindtett lag med klær over beskyttelsesklærne kan hindre at kald luft når huden.

Kjøreutstyret kan også gjøre deg mer synlig på veien. Bruk av sterke farger er alltid et godt valg. Hvis du bruker mørke klær, kan du bruke en rimelig refleksvest ytterst. Det er smart å sette på ekstra refleksbånd på utstyr som ofte brukes når du kjører.

Regntøy

Hvis du må kjøre i vått vær, anbefaler vi regntøy eller en vanntett kjøredress. På lengre kjøreturer kan det være lurt å ha med regnklær. En tørr fører vil ha det mer komfortabelt og være mer oppmerksom enn en som er våt og nedkjølt.

Det finnes på todelte og hele regntøysett, og de beste er de som er spesiallaget for motorsyklister. Oransje eller gule farger som gir god synlighet, er gode valg. Egenskaper som kan være smart å se etter, er elastiske materialer i midje, bukseben og ermer. Jakken bør ha høy krave og glidelås med brede klaffer over åpningen. Vurder også å anskaffe deg vanntette hansker og skotøy når du kjøper regntøy.

Husk at den beste løsningen i vått vær er å la være å kjøre. Hvis du kjører under våte forhold, kan det hende du må stoppe hvis det samler seg mye vann på veien.

Hørselsvern

Eksponering av vind og motorstøy over lang tid kan føre til permanent tap av hørsel. Hørselsvernemheter som brukes riktig, for eksempel øreplugger, kan forhindre tap av hørsel. Sett deg inn i lokal lover før du bruker hørselsvern av noe slag.

NØDVENDIGE KJØREFERDIGHETER OG UTFØRELSE AV ØVINGER

Før du bruker Spyder-roadsteren på veien må du tilegne deg kjøreferdigheter og strategier for å håndtere farene på veien. Øvelsene som følger, vil gjøre deg kjent med den grunnleggende håndteringen av roadsteren. Hvis du har erfaring med motorsykler eller andre motorkjøretøyer, må du være spesielt oppmerksom på hvordan bruk av og ytelsen til Spyder-roadsteren er forskjellig fra andre kjøretøyer du er vant med. Utfør hver øvelse til du behersker den før du går videre til neste. Denne delen beskriver følgende øvelser:

SM5-modellen

1. Ruse motoren og bruke motorstoppbryteren
2. Få rede på friksjonssonen og grunnleggende håndtering
3. Motorstopp under bevegelse
4. Bruke gassen og clutchen
5. Grunnleggende svinging
6. Hurtigstopper
7. Sikksakkjøring
8. Skifte gir
9. Bøye av
10. Rygging

SE5-modellen

1. Ruse motoren og bruke motorstoppbryteren
2. Starte, stoppe motoren og grunnleggende betjening
3. Motorstopp under bevegelse
4. Grunnleggende svinging
5. Hurtigstopper
6. Sikksakkjøring
7. Skifte gir
8. Bøye av
9. Rygging

Velge øvelsesområde

Utfør disse øvelsene på et område med dekke, som er minst 76 m - 30 m og som ikke er åpent for trafikk. En lukket, godt oppmerket parkeringsplass uten hindringer (lysstolper, fortauskantener osv.) er et godt øvelsesområde. Vær oppmerksom på olje som har lekket ut fra parkerte biler. Se etter parkeringsplasser som er tomme etter arbeidstid, som ved skoler, kirker, samfunnshus eller kjøpesentre. Ikke kjør inn på privat eiendom.

Når du har funnet et egnet sted, må du få tillatelse fra eieren til å bruke det. Hvis det finnes hindringer, for eksempel lysstolper eller opphøyde øyer, må du passe på så disse ikke finnes i de nødvendige åpne banene vist på figuren nedenfor.

Ha denne grunnleggende parkeringsplassfiguren i tankene når du setter opp øvelsene. 3 m brede parkeringsplasser er brukt i figurene som illustrasjon, med størrelsen kan være forskjellig fra dette i området du bruker. Hvis parkeringsplassen du velger, ikke har oppmerkede linjer eller hvis plassene er mye større eller mindre enn de på figurene, bruker du målene vist nedenfor. Merk dem ved bruk av målebånd og kritt eller markører som kjepler eller melkekasser tynget ned med vann eller sand.

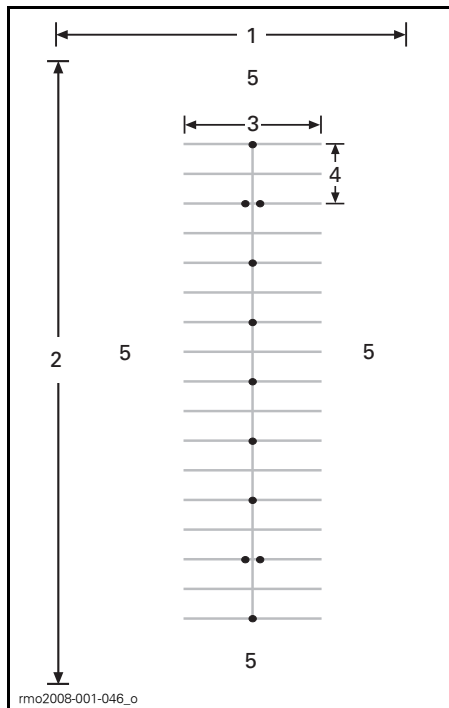

TYPISK PARKERINGSPLASS

1. Minst 30 m
2. Minst 75 m
3. 12 m
4. 6 m
5. Åpent område

Vær oppmerksom på mulig trafikk selv om du befinner deg på et lukket område. Kontroller foran, på sidene av og bak roadsteren før du utfører en øvelse. Se også opp for barn og dyr.

Klargjøring for kjøring

Sett deg inn i plasseringen av og brukten av alle kontrollene på roadsteren. Se under **INFORMASJON OM ROADSTEREN**.

Utfør kontroll før kjøring. Se under **KONTROLL FØR KJØRING**.

Start og stopp alltid motoren i henhold til instruksjonene under **GRUNNLEGGENDE PROSEDYRER**.

Kjørestilling

En god kjørestilling gjør det enklere å manøvrere. Hold alltid begge hender og føtter på plass slik at du lett kan betjene kontrollene. Vristen holdes på rett linje med armen (denne stillingen gjør det enklere å gi riktig gass). Armene må være avslappet og bøyde. Hold ryggen rett og hodet og øynene hevet. Ha begge på føttene på fotstøttene nær kontrollene.

Ikke bruk roadsteren, selv over korte distanser, uten at du sitter i riktig kjørestilling.



KJØRESTILLING

Øvelser (SM5-modellen)

1) Ruse motoren og bruke motorstoppbryteren

Hensikt

- Bli kjent med lyden av motoren når den ruses slik at du ikke blir overrasket under øvelsene.
- Bli kjent med å bruke motorstoppbryteren.

Veiledning

- Trykk inn og hold clutchhåndtaket med giret i NØYTRAL, parkeringsbremsen på og bremsepedalen trykket ned med høyre fot. Se på turtelleren, og bruk gassen (vri ved å senke vristen) noen ganger for å øke turtallet til maksimalt 4.000 RPM. Så lenge clutchen er helt trukket inn, overføres ikke effekten til bakhjulet.
- Bruk motorstoppbryteren til å stoppe all kraften fra motoren. Trykk på bryteren med høyre tommel mens du holder hånden på håndtaket.

Tips for mer øving

- Øv deg på å trykke på motorstoppbryteren uten å se på den.

2) Få rede på friksjonssonen og grunnleggende håndtering

Kraften til bakhjulet kobles fra når du trykker inn clutchen – hvis du føler at du mister kontroll mens du utfører øvelsene, kan du trekke inn clutchen for å stoppe akselerasjonen, og eventuelt bruke bremsen til å redusere farten. Du kan også bruke motorstoppbryteren til å slå kraften helt av.

Friksjonssonen er området i bevegelsesområdet til clutchhåndtaket som begynner der clutchen begynner å overføre kraft til bakhjulet, og slutter like før clutchen er helt innkoblet. Når clutchen delvis er innkoblet, kan du kontrollere nøyaktig hvor mye kraft som skal overføres til bakhjulet. Riktig bruk av friksjonssonen hjelper deg å bevege deg jevnt fra en stopp.

Hensikt

- Bli kjent med clutchen og bruk av den i friksjonssonen.
- Bli kjent med reduksjon og økning av hastigheten ved lave hastigheter.

Veiledning

Du skal **IKKE** bruke gass i denne øvelsen. Du skal kontrollere bevegelsen bare ved hjelp av clutchen i friksjonssonen og med bremsen.

Begynn med å stoppe hver 6 m (hver markør / annenhver linje).

- Start motoren, og frigjør parkeringsbremsen.
- Hold bremsepedalen nede og clutchhåndtaket inne mens du skifter giret til 1. gir ved å trykke girspaken fast ned.
- Slipp fotbremsen.
- **Slipp clutchhåndtaket sakte** til roadsteren begynner å bevege seg fremover. Hold clutchhåndtaket på dette punktet. Dette er friksjonssonen. Hvis du slipper ut clutchhåndtaket for raskt, kan motoren stoppe eller roadsteren hoppe fremover. **Hvis motoren stopper**, starter du den og prøver på nytt mens du slipper clutchhåndtaket mer gradvis.
- Når du nærmer deg stedet du skal stoppe, trykker du clutchhåndtaket helt inn og trykker på bremsepedalen for å stoppe. Clutchhåndtaket trenger ikke trykkes inn gradvis – du kan gjøre det raskt.
- Når du kommer til enden av den rette strekningen, stopper du, dreier styret helt mot høyre og svinger rundt. Pass på så du ikke gir gass når du svinger. Stopp når du kommer på linje med den rette strekningen i motsatt retning.
- Gjenta denne øvelsen til du føler at du behersker den.

Tips for mer øving

- Når du blir mer vant med friksjonssonen, prøver du å stoppe hver 12 m (annenhver kjegle) slik at du kan slippe clutchen helt ut.

3) Motorstopp under bevegelse

Hensikt

- Bli kjent med bruk av motorstoppbryteren når roadsteren er i bevegelse, slik at du vet hvordan den reagerer hvis du trenger å bruke bryteren.

Veiledning

- Et stykke på vei bortover en rett strekning og mens du er i friksjonssonen, slår du AV motorstoppbryteren og ruller til du stopper.
- Start motoren igjen, og gjenta øvelsen. Prøv å slippe clutchhåndtaket lenger ut og kjøre litt raskere før du bruker motorstoppbryteren.

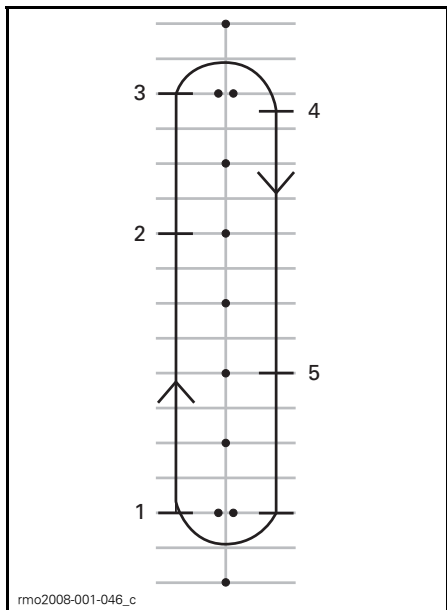

1. Start
2. Trykk på motorstoppbryteren
3. Fortsett til enden av den rette strekningen, og stopp og snu som tidligere
4. Stopp
5. Trykk på motorstoppbryteren

Start motoren igjen, og fortsett til neste øvelse.

4) Bruke gassen og clutchen

Hensikt

- Bli kjent med bruk av gassen.
- Lære å balansere bruk av gassen og clutchen.

Veiledning

Denne øvelsen ligner på øvelsen med friksjonssonen, men i dette tilfellet skal du bruke litt gass. Du bruker hele den rette strekningen og stopper bare på slutten av den.

- Start denne øvelsen mens du er i ro i 1. gir på begynnelsen av den rette strekningen.
- Gi forsiktig gass med clutchhåndtaket trykket inn til turtelleren viser mellom 1.500 og 2.000 RPM. Øv på å holde dette turtallsområdet.
- Hold gassen i denne posisjonen mens du sakte slipper clutchhåndtaket som tidligere. Prøv å ikke la turtallet overstige 2.500 RPM.
- Jo raskere du slipper clutchhåndtaket, desto raskere akselererer roadsteren. Hvis du slipper clutchen for raskt, kan motoren stoppe eller roadsteren hoppe fremover. Bruk av for mye gass kan få bakhjulet til å spinne og kan føre til rask akselerasjon.
- Når du har sluppet clutchhåndtaket helt ut, kontrollerer gassen hastigheten.

- Når du nærmer deg enden av den rette strekningen, slipper du opp gassen, trykker inn clutchhåndtaket og bruker bremsene for å stoppe.
- Uten å bruke gass svinger du rundt og fortsetter i motsatt retning på den rette strekningen.

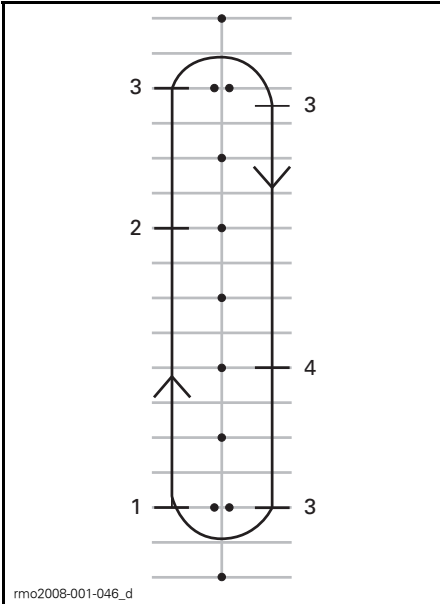

1. Start
2. Slipp gassen
3. Stopp
4. Slipp gassen

Tips for mer øving

- Koordiner bruken av clutchhåndtaket med bruk av gassen slik at du får en jevn start og kontrollert akselerasjon.

5) Grunnleggende svinging

Hensikt

- Bli vant med å svinge på en kontrollert måte.

Veiledning

Denne øvelsen ligner på øvelsen du gjorde tidligere, men i stedet for å stoppe for hver sving, gjennomfører du svingen med clutchen i friksjonssoenen.

- Kjør nedover den rette strekningen i 1. gir. Kjør litt lenger unna kjeglene slik at du kan svinge med en stor bue ved enden av den rette strekningen.
- Når du nærmer deg svingen, senker du hastigheten slik at den ikke er mer enn 8 km/h, ved å trykke inn clutchhåndtaket og om nødvendig bruke bremsen.
- Hold clutchhåndtaket i friksjonssoenen slik at du holder lav hastighet.
- Se i svingens retning.
- Dreie styret i svingens retning ved å trekke i håndtaket på innsiden og trykke på håndtaket på utsiden. Pass på så du ikke endrer håndens posisjon på gassen.
- Det kan være enklere å dreie styret hvis du lener deg litt fremover og inn i svingen.
- Rett opp styret etter svingen, og fortsett bortover den rette strekningen.



KJØRESTILLING NÅR DU SVINGER

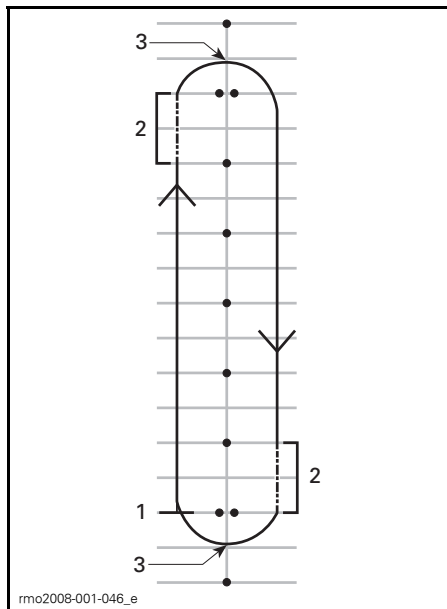

1. Start
2. Friksjonssone
3. Midt i svingen

MERK: Motorsyklister – Å svinge med Spyder-roadsteren når du kjører, er annerledes enn med en motorsykkel. Roadsteren legger seg ikke over i en sving, så det kan være nødvendig å forskyve vekten mot innsiden av svingen for å få en behagelig kjørestilling. Du må bruke mer kraft på å svinge styret på roadsteren enn på en motorsykkel. Det er imidlertid enklere å stoppe mens du svinger enn med en motorsykkel.

Tips for mer øving

- Når du har blitt vant med å svinge i én retning, prøver du å kjøre rundt banen i den andre retningen. Pass på så du ikke gir mer gass enn du har tenkt når du svinger.
- Stopp midt i svingen for å kjenne hvordan det er å bruke bremsene når du svinger.

6) Hurtig stopp

Hensikt

- Bli kjent med roadsterens bremseegenskaper.
- Lære å bruke bremsene med full bremsekraft.

Veiledning

Denne øvelsen er lik den du gjorde tidligere, men du skal bremse hardere og øve deg frem til å bremse så hardt som mulig.

- Start på den ene enden av den rette strekningen, og akselerer til 8 km/h.
- Et stykke på vei bortover den rette strekningen slipper du gassen helt opp og bremser raskt og fast.
- Hold hodet og øynene hevet, og hold styret rett.
- Gjenta øvelsen mens du etter hvert øker hastigheten og bremser hardere.

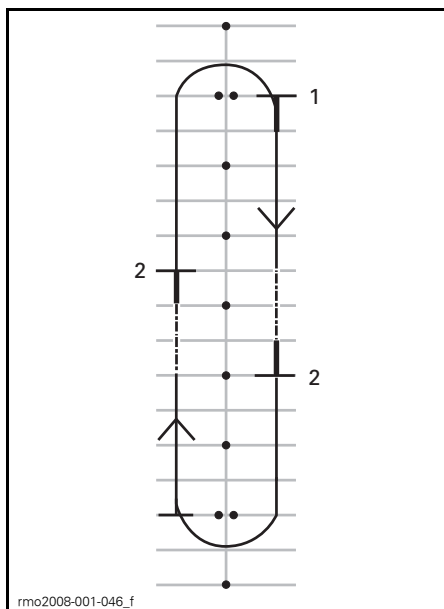

1. Start
2. Stopp

Tips for mer øving

- Øv deg på å se i speilene før du bremses hardt.

7) Sikksakkjøring

Hensikt

- Få mer erfaring med kjørestilling og med håndtering av roadsteren.

Veiledning

Svinger på 6 m

1. Kjør i sikksakk mellom hver(t) markør/kryss mellom hver andre parkeringsplass. Ikke bruk gassen – hold deg i friksjonssonen.
2. Len deg inn i hver sving og vri styret i den retningen du vil kjøre, ved å trekke i og skyve på håndtakene på styret.

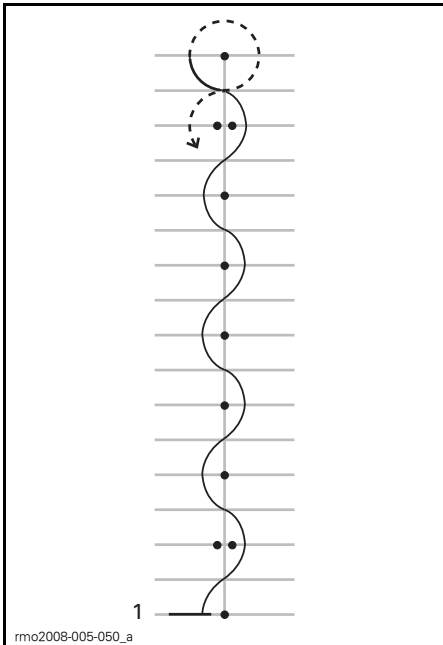

1. Start

Svinger på 12 m

Når du føler du behersker svingingen, prøver du med svinger på 12 m mellom hver andre markør / hver fjerde parkeringsplass.

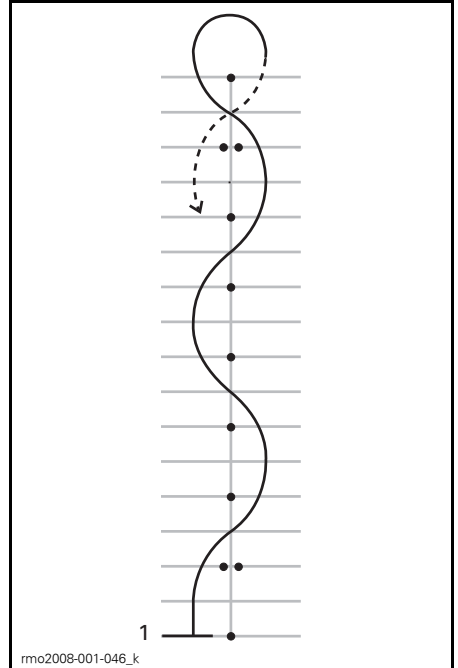

1. Start

Tips for mer øving

- Du kan gradvis øke hastigheten til 16 km/h - 19 km/h etter hvert som du føler du behersker svingingen, men reduser hastigheten i U-svingene ved endene av banen.

8) Skifte gir

Når du kjører, må du skifte gir slik at motorhastigheten tilpasses hastigheten på veien.

Hensikt

- Bli kjent med fotbevegelsen som brukes når du skifter gir.
- Lære å skifte gir opp og ned.

Veiledning

Denne øvelsen ligner den du gjorde tidligere, men nå skifter du gir opp på den rette strekningen og deretter stanser du på enden av strekningen. I denne øvelsen kan det være greit å bruke kjøreplassene i stedet for å kjøre i parkeringsplassene.

8a) Øve på å bruke girspaken mens roadsteren står i ro

Hold først roadsteren i ro mens du øver bevegelsen med venstre fot for å skifte mellom 1. og 2. gir.

- Begynn med en stopp i 1. gir, og trykk inn clutchhåndtaket.
- Skyv tåen på venstre fot under girspaken og løft den så langt opp den kommer, ett fast utslag opp for å skifte til 2. gir.
- Tramp på girspaken og trykk den så langt ned den kommer, ett fast utslag ned for å skifte til 1. gir.
- Gjenta til du blir vant med fotbevegelsen som brukes.

8b) Skifte gir opp fra 1. til 2. gir

Akselerer til omtrent 16 km/h i 1. gir på den rette strekningen.

Skifte gir opp:

- Slipp opp gassen.
- Trykk inn clutchhåndtaket. (Hvis du trykker inn clutchen før du slipper gassen, kan motoren ruses – slipp bare gassen hvis det skjer.)
- Skyv tåen på venstre fot under girspaken og løft den så langt opp den kommer, ett fast utslag opp for å skifte til 2. gir.
- Slipp clutchen sakte ut.
- Du trenger ikke bruke gass til å begynne med, men så snart du behersker det og hvis du har nok plass til det, kan du gi gass for å øke hastigheten i 2. gir.

Stopp når du kommer til enden av den rette strekningen:

- Slipp opp gassen.

- Trykk clutchhåndtaket helt inn.
- Bruk bremsen.
- Når du har stoppet, skifter du til 1. gir ved å trampe på girspaken og trykke den så langt ned den kommer, ett fast utslag ned. Etter hvert som du blir mer vant, skifter du ned til 1. gir mens du stopper.

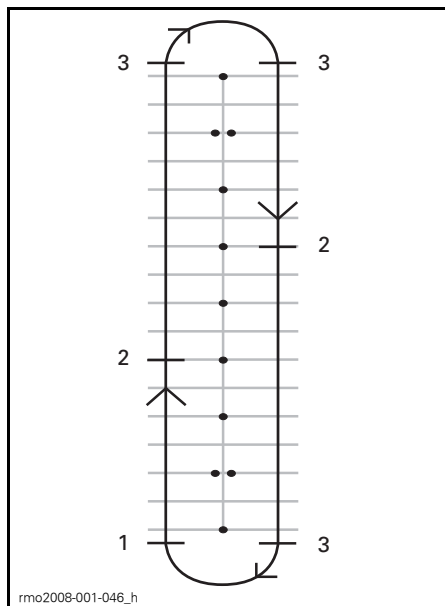

1. Start
2. Skift til 2. gir ved 16 km/h
3. Stopp

8c) Skifte ned fra 2. til 1. gir

Øv deg på å skifte ned fra 2. til 1. gir hvis du har plass nok til det.

Senk farten til omtrent 16 km/h på den rette strekningen.

- Slipp opp gassen, og trykk inn clutchhåndtaket.
- Tramp på girspaken for å koble inn 1. gir.
- Slipp clutchen sakte ut.
- Sett foten tilbake på fotstøtten.

8d) Andre gir

Hvis plassen tillater det, kan du også prøve å skifte til og fra høyere gir. Følg samme fremgangsmåte og skift ett gir om gangen.

Tips for mer øving

Etter hvert som du får mer erfaring, kan du forbedre ferdighetene ved skifting av gir og bruke dem til å kontrollere roadsteren bedre.

- Hvis du øker du gassen litt mens du sakte slipper ut clutchhåndtaket når du skifter gir ned, kan du hjelpe til å nå riktig turtall raskere og gjøre giringen jevnere slik at du unngår at bakhjulet sklir.
- Roadsteren mister fart hvis du skifter til et lavere gir uten å gi mer gass. Dette kalles motorbremsing. Når du skal bruke motorbrems, skifter du ned ett gir om gangen og slipper ut clutchhåndtaket sakte mellom hvert girskift. Hold clutchen i friksjonssonen til motorens turtall stabiliseres, og slipp deretter håndtaket helt ut til du er klar for neste girskift.
- Vanligvis skifter du ett gir om gangen, men det er mulig å skifte gjennom flere gir mens clutchhåndtaket er trykket inn, ved å gjenta utslagene med girspaken opp eller ned så mange ganger du vil giret skal skifte.

Husk at VSS ikke kontrollerer motorbremsing. Hvis du skifter til et lavere gir når du har høy hastighet, kan bakhjulet skli og du kan miste kontrollen, skrense eller velte, spesielt hvis du er i en sving.

9) Bøye av

Hensikt

- Bli kjent med håndtering av roadsteren ved raske manøvrer.
- Prøve ulike variasjoner av bremsing og unnakjøring

Veiledning

Still opp markører som vist på figuren nedenfor. Ikke bruk festede eller harde, tunge gjenstander som markører for denne øvelsen

- Kjør mellom de doble kjeglene i omtrent 8 km/h, og hold denne hastigheten hele veien.
- Styr rundt linjen av kjegler.
- Kjør ut mellom det andre settet doble kjegler.
- Gjenta øvelsen flere ganger mens du svinger ut i begge retninger.

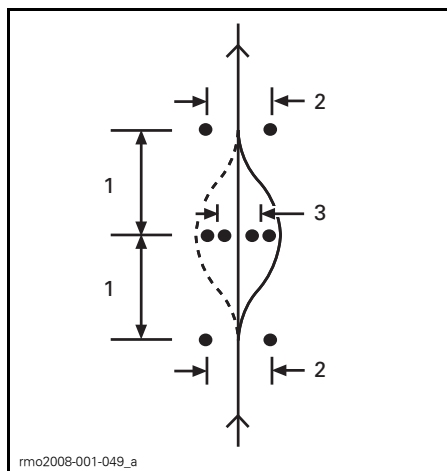

1. 6 m
2. 3 m
3. 2,5 m

Tips for mer øving

- Du kan gradvis øke inngangshastigheten (til ikke mer enn 13 km/h til 19 km/h) og prøve ulike variasjoner. Du kan for eksempel nærme deg raskere og redusere hastigheten før du kjører inn mellom kjeglene, trykke inn clutchen og bruke bremsene mens du bøyer unna, og så videre.

- En hjelper kan innføre et overraskelsesmoment i øvelsen ved å bestemme hvilken retning du skal svinge til, eller om du i stedet skal stoppe. Få hjelperen til å stå i trygg avstand (f.eks. utenfor enden av øvelsesområdet). Når du kommer til det første kjeglesettet, kan hjelperen bruke håndsignaler til å angi hvilken retning du skal svinge, eller om du skal stoppe.
- Øv deg på å se i speilene og blindsoner før du bremser hardt.

10) Rygging

Hensikt

- Bli kjent med håndtering av roadsteren og svingradiusen i revers.

Veiledning

Skift til revers. Se under *GRUNNLEGGENDE PROSEDYRER*.

Kontroller at området bak deg er klart, og se fortsatt bakover mens du sakte slipper clutchen. Pass på så du ikke treffer noe med forhjulene når du rygger. Reduser hastigheten med clutchen og bremsen, akkurat som ved vanlig bruk.

Rygg en meter eller to om gangen, og stopp mellom.

Hold lav hastighet, og ikke rygg over lengre strekninger.

Når du føler du behersker reversgiret, rygger du inn på en parkeringsplass som vist på figuren nedenfor.

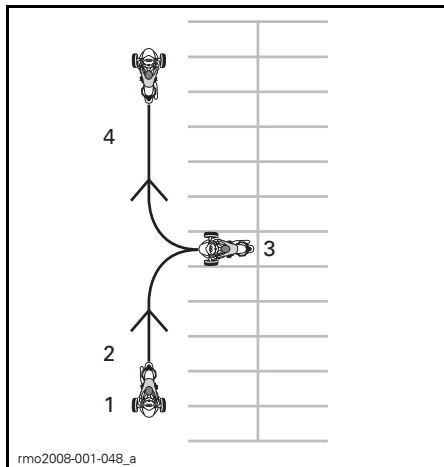

1. Start
2. Revers
3. Stopp
4. Fremover

Mer øving i kontrollerte omgivelser

Når du føler at du behersker alle øvelsene ovenfor, kan du prøve noen andre øvelser alt eller hva plass og forhold ellers tillater. Det kan skje på parkeringsplassen eller på et senere tidspunkt på et sted du har mulighet til å øve uten å utsette deg selv for farer.

- **Hurtigstarter:** Prøv å øke hastigheten raskt og skifte opp gjennom gearne.
- **Hurtigstopp fra høyere hastighet:** På samme måte som hurtigstoppøvelsen, men utført fra høyere hastigheter for å få en følelse av nødstop.
- **Starte opp en motbakke:** Det gjør du ved å holde nede bremsepedalen mens du slipper clutchhåndtaket til du kommer til friksjonssonen. Det vil hindre at roadsteren ruller bakover.

Øvelser (SE5-modellen)

1) Ruse motoren og bruke motorstoppbryteren

Hensikt

- Bli kjent med bruk av vrigassen.
- Bli kjent med lyden fra motoren ved forskjellige turtall. Det hjelper deg å avgjøre når du skal skifte gir opp eller ned basert på motorlyden.
- Bli kjent med å bruke motorstoppbryteren.

Veiledning

- Start med roadsteren i NØYTRAL, parkeringsbremsen på og bremsepedalen trykket ned med høyre fot. Se på flerfunksjonsmålergruppen for å forsikre det om at giret står i NØYTRAL – hvis du er i 1. gir, prøv roadsteren å starte bevegelsen når du bruker gassen.
- Se på turtelleren, og bruk gassen (vri ved å senke vristen) noen ganger for å øke turtallet til maksimalt 4.000 RPM. Øv på å bruke gassen forsiktig og jevnt, holde den på omtrent 3.000 RPM og slippe den opp. Så lenge giret er i nøytral overføres ikke effekten til bakhjulet.
- Bruk motorstoppbryteren til å stoppe all kraften fra motoren. Trykk på bryteren med høyre tommel mens du holder hånden på håndtaket.

Tips for mer øving

- Øv deg på å trykke på motorstoppbryteren uten å se på den.

2) Starte, stoppe motoren og grunnleggende betjening

Hensikt

- Lær deg å kontrollere gassen og hvordan du får roadsteren til å bevege seg.
- Bli kjent med reduksjon og økning av hastigheten ved lave hastigheter.

Veiledning

Hvis du føler at du mister kontroll mens du utfører disse øvelsene, kan du slippe gassen for å stoppe akselerasjonen og eventuelt bruke bremsen til å redusere farten. Du kan også bruke motorstoppbryteren til å slå kraften helt av.

2a) Bruke og umiddelbart slippe gassen

Til å begynne med bruker du gassen bare et lite øyeblikk om gangen, og deretter slipper du den og ruller.

- Start motoren, og frigjør parkeringsbremsen.
- Med bremsepedalen trykket ned skifter du til 1. gir ved å trykke girvelgeren fremover.
- Slipp bremsen.
- Gi sakte gass til roadsteren begynner å bevege seg fremover. Straks du begynner å bevege deg slipper du gassen og ruller, og deretter trykker du på bremsen for å stoppe. Gjenta til du kommer til enden av den rette strekningen.
- For å svinge når du kommer til enden av den rette strekningen, stopper du, dreier styret helt mot høyre, og deretter gir du gass kort og slipper den igjen slik at du ruller gjennom svingen. Det kan hende du må bruke gassen kort mer enn én gang for å komme gjennom svingen. Stopp når du kommer på linje med den rette strekningen i motsatt retning.
- Fortsett med denne delen av øvelsen til du behersker å gi gass og slippe den.

2b) Hold gassen, slipp, og stopp hver 12 m

Deretter holder du gassen litt lenger og stopper for hver 12 m (annenhver markør/hver 4. linje).

- Gi igjen gass sakte til roadsteren begynner å bevege seg fremover. Denne gangen holder du gassen på dette punktet.

- Når du nærmer deg stoppunktet, slipper du gassen og trykker du på bremsen for å stoppe.
- Sving rundt ved enden av den rette strekningen som før, bortsett fra at nå trenger du ikke slippe gassen gjennom svingen. Pass på at du holder samme gassposisjon mens du svinger. Stopp når du kommer på linje med den rette strekningen i motsatt retning.

2c) Hold gassen, slipp, og stopp ved endene

Bruk deretter hele den rette strekningen og stopper bare ved endene av den. Hold moderat gass.

3) Motorstopp under bevegelse

Hensikt

- Bli kjent med bruk av motorstoppbryteren når roadsteren er i bevegelse, slik at du vet hvordan den reagerer hvis du trenger å bruke bryteren.

Veiledning

- Et stykke på vei bortover en rett strekning og mens du kjører i 8 km/h, setter du motorstoppbryteren til AV og ruller til du stopper.
- Start motoren igjen, og gjenta øvelsen. Prøv å øke hastigheten (til maksimalt 20 km/h) før du bruker motorstoppbryteren.

MERK: SE5-modellen starter ikke i gir uten at du trykker ned bremsepedalen.

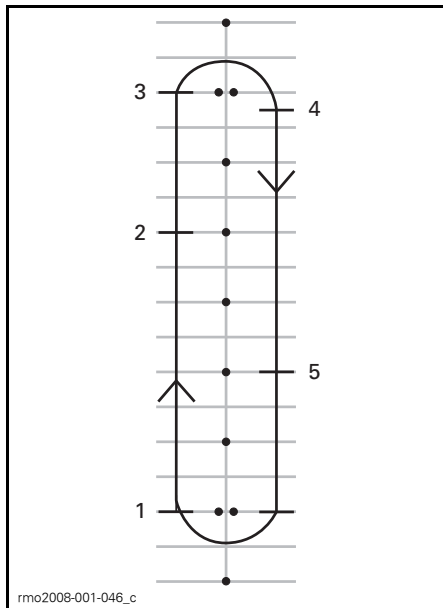

1. Start
2. Trykk på motorstoppbryteren
3. Fortsett til enden av den rette strekningen, og stopp og snu som tidligere
4. Stopp
5. Trykk på motorstoppbryteren

Start motoren igjen, og fortsett til neste øvelse.

4) Grunnleggende svinging

Hensikt

- Bli vant med å svinge på en kontrollert måte.

Veiledning

Denne øvelsen ligner på øvelsen du gjorde tidligere, men i stedet for å stoppe for hver sving, gjennomfører du svingen med lav hastighet.

- Kjør nedover den rette strekningen i 1. gir. Kjør litt lenger unna kjeglene slik at du kan svinge med en stor bue ved enden av den rette strekningen.
- Når du nærmer deg svingen, senker du hastigheten slik at den ikke er mer enn 8 km/h, ved å slippe opp gassen og om nødvendig bruke bremsen.

- Hold gassen for å holde den lave hastigheten.
- Se i svingens retning.
- Drei styret i svingens retning ved å trekke i håndtaket på innsiden og trykke på håndtaket på utsiden samtidig som du passer på å ikke gi gass.
- Det kan være enklere å dreie styret hvis du lener deg litt fremover og inn i svingen.
- Rett opp styret etter svingen, og fortsett bortover den rette strekningen.



rmo2008-001-064

KJØRESTILLING NÅR DU SVINGER

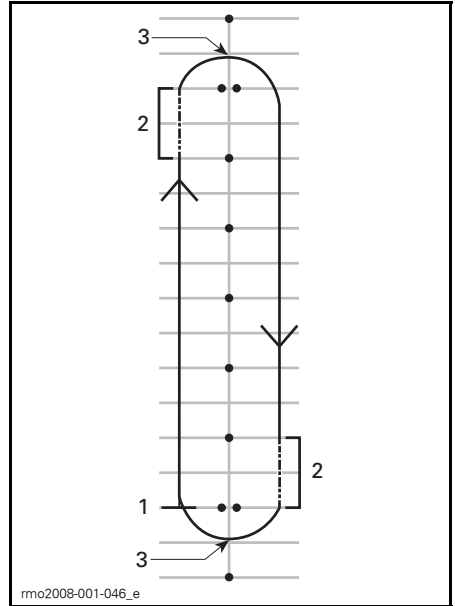

1. Start
2. Friksjonssone
3. Midt i svingen

MERK: Motorsyklister – Å svinge med Spyder-roadsteren når du kjører, er annerledes enn med en motorsykel. Roadsteren legger seg ikke over i en sving, så det kan være nødvendig å forskyve vekten mot innsiden av svingen for å få en behagelig kjørestilling. Du må bruke mer kraft på å svinge styret på roadsteren enn på en motorsykel. Det er imidlertid enklere å stoppe mens du svinger enn med en motorsykel.

Tips for mer øving

- Når du har blitt vant med å svinge i én retning, prøver du å kjøre rundt banen i den andre retningen. Pass på så du ikke gir mer gass enn du har tenkt når du svinger.
- Stopp midt i svingen for å kjenne hvordan det er å bruke bremsene når du svinger.

5) Hurtig stopp

Hensikt

- Bli kjent med roadsterens bremseegenskaper.
- Lære å bruke bremsene med full bremsekraft.

Veiledning

Denne øvelsen er lik den du gjorde tidligere, men du skal bremse hardere og øve deg frem til å bremse så hardt som mulig. De blokkeringsfrie bremsene (ABS) vil hindre at hjulene låser seg og hjelpe deg å holde kontroll over styringen mens du bruker maksimal bremsekraft. Slipp alltid gassen helt opp ved hurtigstopper med SE5. Hvis du bruker gassen og bremsen samtidig, øker stoppelengden.

- Start på den ene enden av den rette strekningen, og akselerer til 8 km/h. Et stykke på vei bortover den rette strekningen slipper du gassen helt opp og bremser raskt. Ikke pump med bremsen da ABS-bremsene hindrer at hjulene låser seg.
- Hold hodet og øynene hevet, hold styret rett, og ikke slipp bremsen før du har stoppet helt.
- Gjenta øvelsen mens du etter hvert øker hastigheten og bremser hardere.

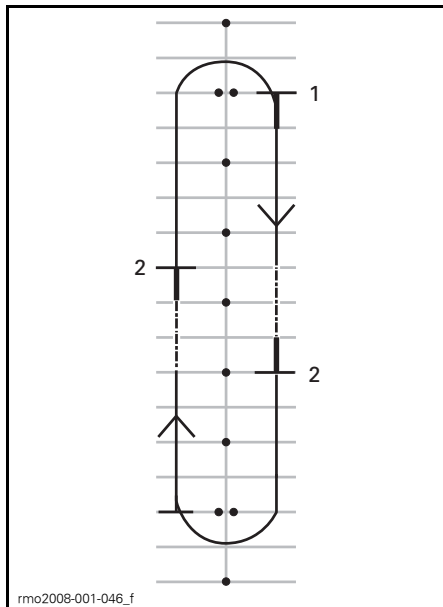

1. Start
2. Stopp

Tips for mer øving

- Øv deg på å se i speilene før du bremser hardt.

6) Sikksakkjøring

Hensikt

- Få mer erfaring med kjørestilling og med håndtering av roadsteren.

Veiledning

Svinger på 6 m

1. Kjør i sikksakk mellom hver markør / kryss mellom hver andre parkeringsplass. Hold lav hastighet til å begynne med mens du venner deg til retningsendringene.
2. Len deg inn i hver sving og vri styret i den retningen du vil kjøre, ved å trekke i og skyve på håndtakene på styret.

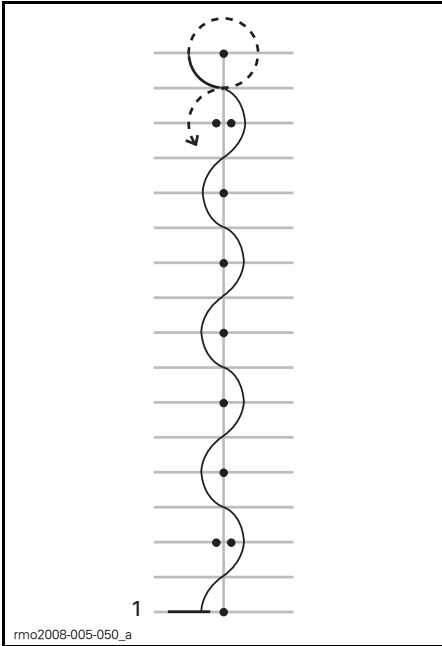

1. Start

Svinger på 12 m

Når du føler du behersker svingingen, prøver du med svinger på 12 m mellom hver andre markør / hver fjerde parkeringsplass.

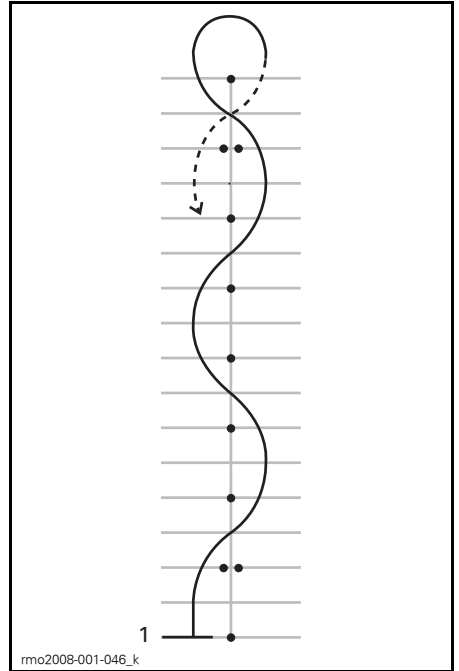

1. Start

Tips for mer øving

- Du kan gradvis øke hastigheten til 16 km/h - 19 km/h etter hvert som du føler du behersker svingingen, men reduser hastigheten i U-svingene ved endene av banen.

7) Skifte gir

Når du kjører, må du skifte gir slik at motorhastigheten tilpasses hastigheten på veien. Lavere gir brukes for lavere hastigheter, og høyere gir for høyere hastigheter, akkurat som for en bil eller lastebil med manuelt gir.

På SE5 er det ikke mulig å skifte gir opp hvis motorens turtall er for lavt. SE5 skifter automatisk gir ned hvis turtallet kommer under 1.800 RPM.

Hensikt

- Lære å skifte gir opp og ned.

Veiledning

Denne øvelsen ligner den du gjorde tidligere, men nå skifter du gir opp på den rette strekningen og deretter stanser du på enden av strekningen. I denne øvelsen kan det være greit å bruke kjøreplassene i stedet for å kjøre i parkeringsplassene.

7a) Øve på å bruke girvelgeren mens roadsteren står i ro

Hold først roadsteren i ro mens du øver på enkle skift mellom nøytral og 1. gir. Øv deretter på følgende:

- Dobbelt skift fra revers til 1. gir.
- Dobbelt skift fra 1. gir til revers.
- Gjenta til du behersker det.

7b) Skifte gir opp fra 1. til 2. gir

- Akselerer på en rett strekning til hastigheten når 3.000 RPM.
- Trykk girvelgeren fremover for å skifte til 2. gir. Du trenger ikke slippe gassen når du skifter gir på SE5.
- Når du behersker det og hvis du har nok plass, kan du gi gass for å øke hastigheten i 2. gir.

Stopp når du kommer til enden av den rette strekningen:

- Slipp opp gassen.
- Bruk bremsen
- SW5 skifter automatisk gir ned når roadsterens hastighet reduseres. Du kan også skifte ned giret manuelt ved å trekke girvelgeren mot deg.

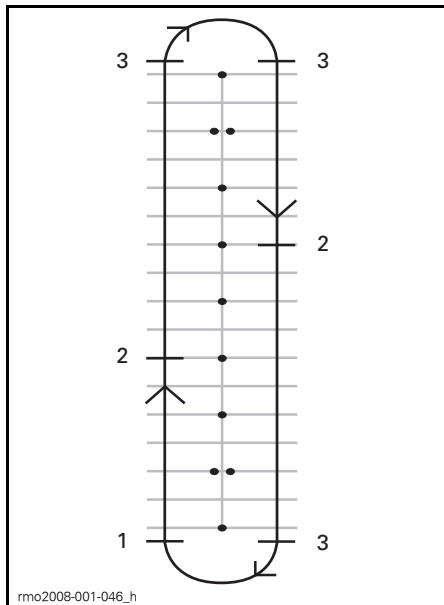

1. Start
2. Skift til 2. gir ved 25 km/h
3. Stopp

7c) Øve på å skifte ned til 1. gir hvis du har plass nok til det

På den rette strekningen:

- Trekk girvelgeren mot deg uten å slippe gassen.
- Du kjenner motorbremsingen bedre når du skifter gir ned uten gass.

7d) Andre gir

Hvis plassen tillater det, kan du også prøve å skifte til og fra høyere gir. Følg samme fremgangsmåte og skift ett gir om gangen.

MERK: Hvis du bruker litt mer gass når du skifter gir ned, kan du hjelpe til å nå riktig turtall raskere og gjøre skifting av gir ned jevnere. Hvis du ikke bruker gassen når du skifter gir ned, bremses motorbremsingen farten til roadsteren. Det kan hjelpe deg å redusere hastigheten, men husk at VSS ikke kontrollerer motorbremsing. Hvis du skifter til et lavere gir når du har høy hastighet, kan bakhjulet skli og du kan miste kontrollen, skrense eller velte, spesielt hvis du er i en sving.

8) Bøye av

Hensikt

- Bli kjent med håndtering av roadsteren ved raske manøvrer.
- Prøve ulike variasjoner av bremsing og unnakjøring

Veiledning

Du må nå endre øvingsområdet. Still opp markører som vist på figuren nedenfor. Ikke bruk festede eller harde, tunge gjenstander som markører for denne øvelsen

- Kjør mellom de doble kjeglene i omtrent 8 km/h, og hold denne hastigheten hele veien.
- Styr rundt linjen av kjegler.
- Kjør ut mellom det andre settet doble kjegler.
- Gjenta øvelsen flere ganger mens du svinger ut i begge retninger.

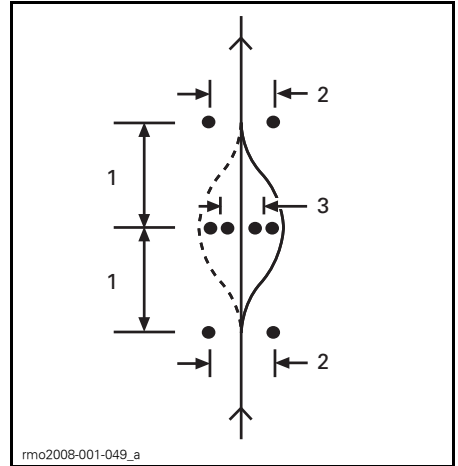

1. 6 m
2. 3 m
3. 2,5 m

Tips for mer øving

- Du kan gradvis øke inngangshastigheten (til ikke mer enn 13 km/h til 19 km/h) og prøve ulike variasjoner. Du kan for eksempel nærme deg raskere og redusere hastigheten før du kjører inn mellom kjeglene, bruke bremsene mens du bøyer unna og så videre.
- En hjelper kan innføre et overraskelsesmoment i øvelsen ved å bestemme hvilken retning du skal svinge til, eller om du i stedet skal stoppe. Få hjelperen til å stå i trygg avstand (f.eks. utenfor enden av øvelsesområdet). Når du kommer til det første kjeglesettet, kan hjelperen bruke håndsignaler til å angi hvilken retning du skal svinge, eller om du skal stoppe.
- Øv deg på å se i speilene og blindsoner før du bremses hardt.

9) Rygging

Hensikt

- Bli kjent med håndtering av roadsteren og svingradiusen i revers.

Veiledning

- Skift til revers. Se under *GRUNNLEGGENDE PROSEDYRER*.
- Kontroller at området bak deg er klart. Fortsett å se bakover. Pass på så du ikke treffer noe med forhjulene når du rygger. Reduser hastigheten og stopp ved å slippe gassen og bruke bremsen, akkurat som ved vanlig bruk.
- Rygg en meter eller to om gangen, og stopp mellom.
- Hold lav hastighet, og ikke rygg over lengre strekninger.
- Når du føler du behersker reversgiringet, rygger du inn på en parkeringsplass som vist på figuren nedenfor.

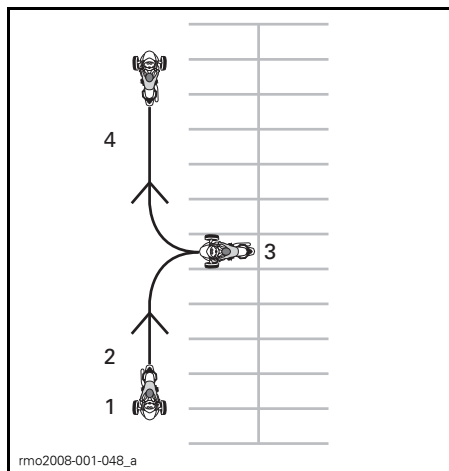

1. Start
2. Revers
3. Stopp
4. Fremover

Utvikle avanserte kjøreferdigheter

Når du behersker de grunnleggende kjøreferdighetene, kan du begynne å utvide til mer avanserte ferdigheter. Lær deg først "Strategier" på vei som dekkes i den neste delen. Deretter kan du ta roadsteren ut på veien i situasjoner med relativt lav risiko.

Start med å kjøre i mindre utfordrende situasjoner:

- korte distanser
- godt vær
- lite trafikk
- i dagslys
- med lavere hastigheter
- Uten passasjer.

Du kan gradvis gå videre til mer krevende kjøresituasjoner etter hvert som ferdighetene blir bedre.

STRATEGIER PÅ VEI

Denne delen beskriver en del strategier for å redusere risikoen på veien. Mange av disse strategiene er de samme som ved kjøring med motorsykkel.

Denne delen er basert på veiledning fra MSF (Motorcycle Safety Foundation). Også erfarne motorsyklister bør lese denne delen fordi noen av strategiene er forskjellig for Spyder-roadsteren.

Planlegg turen

Undersøk alltid værforholdene før du kjører roadsteren. Bruk riktig gir i forhold til værforholdene du møter.

Planlegg en rute og kjør under forhold som du behersker med dine ferdigheter.

Roadsteren har en drivstofftank på 25 L. Når indikatorlampen for lavt drivstoffnivå blinker, må du fylle tanken så snart som mulig. Planlegg når du skal fylle tanken, spesielt i områder med liten eller ingen bosetting.

Defensiv kjøring

Som på en motorsykkel kan defensiv kjøring hjelpe deg å unngå uhell. Du må alltid være oppmerksom. Følg hele tiden med i omgivelsene og området bak deg. Vær stadig på utsikt etter mulige farer, planlegg fremover og sørg for at du har tid og plass til å unngå problemer. Ikke anta at andre førere og trafikanter ser deg eller følger reglene som gjelder.

Avstand til kjøretøy foran

La det alltid være minst 2 sekunder avstand mellom deg selv og kjøretøyet foran når du kjører under ideelle kjøreforhold. Det betyr at passerer et bestemt sted på veien minst 2 hele sekunder etter kjøretøyet foran deg.

Når forholdene fører til økt bremselengde eller siktbarheten er begrenset, må du bruke større avstand slik at sikkerhetsmarginen blir større. Bremselengden er for eksempel lengre på glatte veioverflater, i nedoverbakker

eller når du har med mer last, og siktbarheten kan være begrenset i tåke, i kurver eller om natten.

Følge med området foran deg

I tillegg til tilstrekkelig avstand til kjøretøyet foran må du følge med fremover og planlegge hvordan du skal kjøre enda lenger fremover.

Planlegg din umiddelbare kjøring minst 4 sekunder fremover. I dette området ser du etter farer, for eksempel noe som befinner seg på veien eller er i ferd med å komme inn på veien.

Se 12 sekunder fremover den forventede kjørebanelen for å identifisere eventuelle farlige situasjoner før de skjer. Se for eksempel etter veikryss der andre kjøretøy kan dukke opp, eller steder der fotgjengere kan gå ut i veien. Vær forberedt på å reagere hvis det skulle oppstå en farlig situasjon.

Følge med bakover og til sidene

Kjøretøy og andre farer kan nærme seg fra alle retninger. Vær hele tiden oppmerksom på omgivelsene. Se ofte i speilene for å se direkte bak deg. Se deg også regelmessig om (vri på hodet for å se) for å følge med i blindsoner.

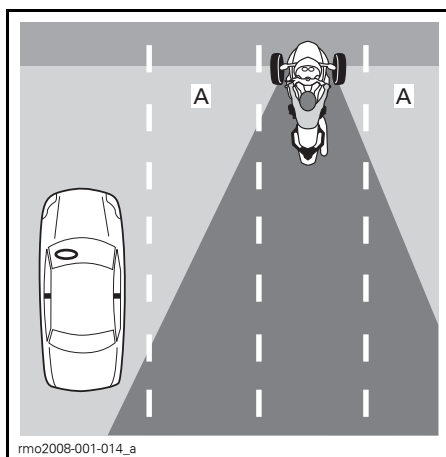

A. Førerens blindsoner

Når du bremser, må du være spesielt oppmerksom på eventuelle kjøretøy bak deg som ikke kan stoppe like raskt som Spyder-roadsteren.

Holde øynene i bevegelse

Vær oppmerksom på omgivelsene ved å ikke feste blikket på en bestemt ting. Beveg blikket hele tiden slik at du følger med veien, trafikkskilt og annen merking og andre kjøretøy. Se nær deg og langt unna, og i alle retninger.

Forutse problemer

Straks du oppdager en mulig fare, må du planlegge hvordan du kan unngå den. Det kan være å endre hastigheten eller plasseringen i kjørefeltet eller å skifte kjørefelt. Du bør forberede deg på unnvikende manøvrer, som å bøye av og/eller bremse ned hvis noe kommer i kjørebannen. Prøv alltid å ha tid og plass nok til å reagere på problemer.

Være synlig

Bilister har en tendens til å ikke se mindre kjøretøyer som motorsykler. Du bør derfor bruke strategier som gjør deg mer synlig.

Være mer synlig enn andre trafikanter

Lys og reflekser

Kontroller at hovedlykter, kjørelens og baklys på roadsteren fungerer som de skal. Roadsteren er utstyrt med reflekser på skjerm, sider og bak. Kontroller at alle reflekser er rene og at de ikke er ødelagt eller mangler.

Bruk fjernlys hvis det er mulig, både natt og dag. Bruk nærllys for å unngå å blende andre om natten eller når for mye lys reflekteres tilbake, som i tåke.

Signaler

Bruk blinklysene til å varsle andre om hva du har tenkt å gjøre. Spyder-roadsteren slår av blinklysene automatisk, men etter svak sving er det ikke sikkert

det skjer. Pass på at blinklysene slås av etter at du har utført manøveren, det kan forvirre andre hvis de blir stående på.

Når det er mulig kan du blinke med bremselysene for å varsle førere bak deg før du bremser og når du står og venter foran et veikryss.

Bruk varselblinklysene til å gjøre deg selv synlig hvis det er behov for det.

Du kan også bruke hornet til å forsøke å varsle andre førere om at du er der.

Ikke anta at andre førere legger merke til lysene, signalene eller hornet.

Blindsoner

Unngå å kjøre i blindsonen til andre kjøretøy. Plasser deg selv slik at førere foran deg kan se deg i speilene sine. I enkelte tilfeller, som bak en lastebil eller buss, må du holde deg lengre bak kjøretøyet foran deg.

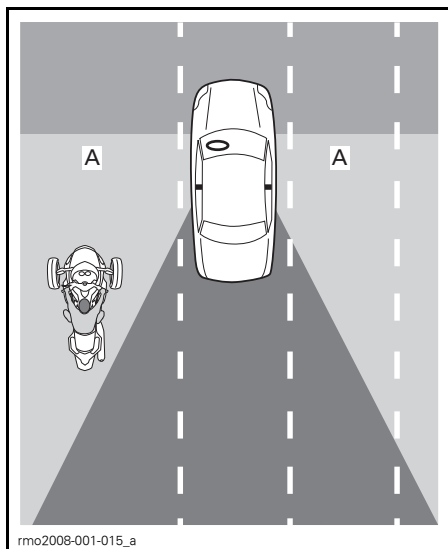

A. Blindsoner på andre kjøretøy

Tidspunkt på dagen og værforhold

I svakt lys, for eksempel om natten, ved daggrø, i skumringen eller i dårlig vær som regn eller tåke, kan det være vanskeligere å se. Blending ved dag-

gry og i skumringen eller i meget sterkt solskinn kan også gjøre det vanskeligere for andre å se deg.

Klær

Skarpe farger eller reflekterende klær kan øke synligheten.

Vær forsiktig selv om andre førere ser deg

Selv om det ser ut til at andre førere ser deg, kan de kjøre på en måte som setter deg i fare. Kjør defensivt, og ikke stol på at andre kjører på en sikker måte.

Plassering i kjørefeltet

Vanligvis bør du plassere Spyder-roadsteren midt i kjørefeltet. I denne posisjonen holdes forhjulene i kjørefeltet. Den vil også gi avstand fra kjøretøy i andre kjørefelt, redusere vindtrykket fra store kjøretøy og redusere faren for å bli truffet av kjøretøy som kjører ut av kjørefeltet sitt. Denne posisjonen holder også forhjulene unna det glattere området som ofte finnes i midten av kjørefeltet, slik at evnen til nedbremsing og styring blir bedre. Hvis du er vant til å kjøre bil, må du huske at du sitter midt på Spyder-roadsteren og ikke på siden, så perspektivet blir et annet.

Du kan bevege deg til venstre eller høyre i kjørefeltet for å unngå farer, holde avstand til andre kjøretøy eller håndtere svinger. Du kan også bevege deg til venstre eller høyre i kjørefeltet for å få bedre oversikt eller for å bli sett av andre på veien. På grunn av plasseringen midt på Spyder-roadsteren og bredden av den kan det være vanskeligere å orientere seg i trafikken selv om du er nær kanten av kjørefeltet. Det kan være nødvendig med større avstand bak brede eller store kjøretøy. Unngå å kjøre med hjulet utenfor kjørefeltet for å få bedre oversikt over trafikken. Hvis de som kjører foran deg, skal se deg, må du kunne se speilene deres. Når du har et stort kjøretøy bak deg, er det

ikke sikkert passerende kjøretøy ser deg så lett hvis du ikke befinner deg i venstre del av kjørefeltet.

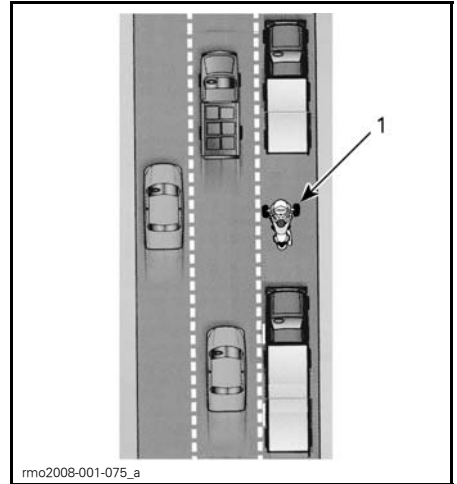

1. Roadster i venstre del av kjørefeltet

I og med at Spyder-roadsteren er bredere enn en motorsykkel, har du et mindre utvalg plasseringer i kjørefeltet. Når du kjører i venstre eller høyre del av kjørefeltet, må du passe på at forhjulene holdes inne i feltet.

På veier med flere kjørefelt må du velge et felt som passer til hastigheten din i trafikkflyten. Vurder også muligheten til å se og bli sett og mulige baner for unnvikende manøvrer (som å svinge inn i andre kjørefelt eller på veiskulderren).

Vanlige kjøresituasjoner

Veikryss

Veikryss, inkludert små kryss med bakgater og utkjørsler, utgjør en ekstra fare på grunn av tverrtrafikken. Se alltid opp for trafikk i alle retninger: bak, foran og til venstre og høyre.

Når du stopper før et kryss, må du stoppe midt i kjørefeltet, selv om du har tenkt å svinge. Det kan gjøre deg mer synlig og motvirke at andre førere prøver å kjøre forbi deg. Se opp for

kjøretøy som kommer bakfra. Blink med bremselysene når de nærmer seg. Bruk 1. gir, og vær forberedt på å eventuelt måtte kjøre unna for å unngå kollisjon.

Skifting av kjørefelt og forbikjøring

Husk at Spyder-roadsteren er bredere enn en motorsykel og trenger mer plass på sidene ved forbikjøring av andre kjøretøy. Husk også at roadsteren er mindre synlig enn en annen bil, så det er spesielt viktig å signalisere skifte av kjørefelt i god tid og se i speilene og blindsonene. Forviss deg om at blinklysene slås av etter å ha skiftet kjørefelt. Ved skifte av kjørefelt svinger ikke styret langt nok til å slå dem av automatisk.

Kjør aldri på linjen mellom to kjørefelt med trafikk (dele kjørefelt). Roadsteren er for bred.

Ikke kjør på veiskulderen for å kjøre forbi kjøretøy. Hvis et hjul kommer utenfor veien, kan du miste kontrollen.

Svinger

Husk å redusere farten før, se i retning av og styre gjennom svinger.

- **Redusere hastigheten:** Reduser om nødvendig hastigheten før svingen ved å vri av gassen, bruke bremsene og/eller gire ned til et lavere gir. Kjør inn i svingen med en hastighet som du kan holde i hele svingen. Selv om Spyder-roadsteren har bedre bremseegenskaper enn en motorsykel, er det viktig å redusere farten før du begynner å svinge i stedet for å bremse i svingen. Både bremsing og svinging krever friksjon. Jo mer friksjon du bruker til å bremse, desto mindre tilgjengelig for å svinge samtidig. Hvis du kjører for raskt i en sving, kan det hende du merker at forhjulet på innsiden løftes opp fra underlaget og hører og kjenner at VSS reduserer motorkraften. Selv om VSS kan hjelpe deg å beholde kontrollen, er det fremdeles mulig å velte hvis du svinger for hardt og raskt.
- **Se:** Se gjennom hele svingen, og hold øynene i bevegelse. Vurder hele svingen så tidlig som mulig – overflateegenskaper, hvor skarp svingen er og generelle trafikkforhold – så du har tid til å ta avgjørelser om hastighet og plassering. Noen ganger får du et godt visuelt bilde ved å svinge hodet i svingens retning.
- **Styre:** Drei styret for å styre i samme retning som svingen. Spyder-roadsteren er forskjellig fra en motorsykel, så den motstyres ikke, og den lener seg ikke over. Husk at du vil merke en sidekraft som oppstår når du svinger, så det kan være nødvendig å forskyve kroppsvekten mot innsiden av svingen for å få en behagelig kjørestilling. Du må bruke mer kraft på å svinge styret på roadsteren enn på en motorsykel.

SM5-modellen

Hvis du skifter gir mens du svinger, må du passe på så du ikke slipper clutchhåndtaket for raskt. Juster gassen mens du slipper clutchhåndtaket slik at motorens og roadsterens hastighet utjevnes og du får jevn giring. Hvis du slipper clutchhåndtaket for raskt eller bruker for mye gass, kan også bakhjulet miste veigrepet og begynne å skrense, eventuelt slik at du mister kontrollen. Antispinnsystemet (TCS) oppdager hvis et hjul begynner å spinne, og reduserer kreften som overføres til bakhjulet. Dette inngrepet skjer for å la bakhjulet gjenvinne veigrepet og gi deg mulighet til å korrigere den uønskede overstyringen og holde roadsteren på den tenkte svinglinjen.

Svinger

I og med at Spyder-roadsteren er smalere enn en bil, kan du bevege deg fra side til side i svinger for å få en rettete kjørelinje. Men den er bredere enn en motorsykkel, så mindre sidelengs bevegelse er mulig, og det er viktig å sørge for at forhjulene ikke løftes opp fra underlaget.

I typiske svinger er linjen utside-innside-utside best.

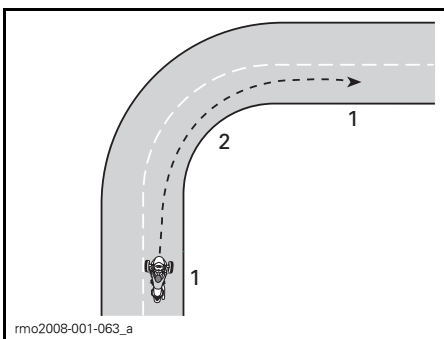

LINJE I TYPISKE SVINGER

1. Utside
2. Innside (midt i svingen)

Bakker

Velg riktig gir når du kjører i bakke. Når du kjører opp en bakke, kan et lavere gir hjelpe deg å opprettholde nok kraft. Når du kjører ned en bakke, kan du i et lavere gir bruke motorbrems til å kontrollere hastigheten.

SM5-modellen

Når du skal starte i en bakke, holder du roadsteren på plass med bremsen til clutchhåndtaket kommer inn i friksjonssonen. Slipp deretter bremsen jevnt mens du slipper clutchhåndtaket og gir gass.

SE5-modellen

Når den er stoppet, kan SE5-modellen rulle uansett hvilket gir som er valgt. SE5-modellen sentrifugalclutch kobles alltid fra når roadsteren stoppes, så giret vil ikke holde roadsteren på plass. Hold bremsepedalen nede når du har stoppet i en bakke. For å starte når du står i en bakke, holder du nede bremsepedalen samtidig som du øker gassen. Slipp bremsepedalen når du kjenner at clutchen begynner å kobles inn (ved omtrent 1.800 RPM).

Kjøring om natten

I tillegg til å bruke lys og signaler for å bli sett av andre trafikanter, må du også være oppmerksom på din egen evne til å se i mørket. Bruk fjernlys når det kan brukes. Unngå å kjøre for fort i forhold til området frontlyset dekker (kjøre så raskt at du ikke kan se like langt som stoppelengden vil være). Du kan også bruke frontlysene fra andre kjøretøy til å se fremover på veien.

Ikke bruk tonet eller farget skjerm eller lyktglass om natten, og pass spesielt på at skjermen ikke er oppskrapet eller skitten.

Kjøring i gruppe

Kjør bare i ett kjørefelt. Ikke del kjørefelt, heller ikke med en motorsykkel.

Hvis du kjører sammen med motorsykler, må du holde nok avstand til motorsykkelen foran deg selv om den kjøres på én side av kjørefeltet. Ikke prøv å følge samme linje som en motorsykel i svinger. Motorsykler kan kjøre nærmere kantene i svinger – hvis du følger samme linje, kan forhjulene komme utenfor kjørefeltet. Motorsykler kan kjøre raskere i kurver enn Spyder-roadsteren. Ikke prøv å hold samme hastighet som dem.

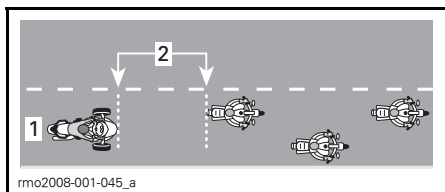

PLASSERING VED KJØRING I GRUPPE

1. Midt i kjørefeltet
2. Avstand på 2 sekunder

Spesielt på svingete veier kan førere på Spyder-roadstere bli raskere trett enn motorsyklister. Ikke press deg selv til å holde tritt med motorsykler. Stopp hvis du føler deg trett.

Veiforhold og faremomenter

Is, snø og snøslaps

Ikke kjør på is, snø eller snøslaps. Selv med VSS vil det være for dårlig veigrep til å holde kontroll på slike glatte overflater. Spyder-roadsteren har lettere for å spinne ut av kontroll enn en bil på glatte veier.

Grus, jord og sand

På veier med grus-, jord- eller sanddekke må du være ekstra forsiktig og redusere hastigheten, spesielt i svinger. Disse overflatene gir ikke like godt veigrep som veier med fast dekke, og du kan miste kontrollen selv om du har VSS.

Vått dekke og vanddammer

Vanligvis er friksjonen høy nok til å beholde veigrepet på fast dekke som er fuktig eller vått, så lenge det ikke er et lag vann på overflaten (som en vanddam eller rennende vann på veien). Som andre kjøretøy kan Spyder-roadsteren vannplane hvis du kjører for fort over vann som har blitt liggende på veien, men vannplaning skjer ved lavere hastigheter enn for de fleste biler og motorsykler. Det er større fare for vannplaning i dypere vann. Følg med vannspruten fra andre kjøretøy som kjører gjennom vannet, for å få en indikasjon på dybden.

Når vannplaning oppstår, løfter ett eller flere hjul seg opp på et lag vann og mister kontakten med veien. Hvis det skjer med bakhjulet, kan du føle at det sklir sidelengs. Hjul som vannplaner har ikke nok veigrep til å kontrollere roadsteren. Du kan miste kontrollen og skrense, og VSS kan ikke hjelpe deg å holde kontroll.

Unngå store vanddammer eller rennende vann, og reduser hastigheten eller kjør til side og stans i kraftig regn. Hvis du må kjøre gjennom vann, må du redusere hastigheten mest mulig før du når frem til vannet.

Test bremsene etter at du har kjørt gjennom vann. Bruk dem om nødvendig flere ganger slik at friksjonsvarmen tørker bremseklossene.

Godt vedlikeholdte dekk med godt mønster og riktig trykk reduserer faren for vannplaning. Hold alltid anbefalt dekktrykk:

DEKKTRYKK FOR KALDE DEKK	
Dekk foran	103 kPa ± 14 kPa
Dekk bak	193 kPa ± 14 kPa

MERK: Trykkforskjellen mellom dekkene på høyre og venstre side må ikke overstige 3,4 kPa.

Bytt alltid dekk der indikatoren for maksimal mønsterslitasje vises, for å redusere faren for vannplaning.

Den midterste delen av et kjørefelt kan være spesielt glatt de første minuttene når det begynner å regne, fordi olje og skitt blandes med vannet. Hvis det regner mer, kan vannet samle seg i hjulspor som er slitt ned i dekket. Unngå begge disse områdene med lavere friksjon. Hold forhjulene i områdene der veigrepet er best hvis det er mulig.

Kjøring i terrenget

Ikke bruk Spyder-roadsteren i terrenget. Roadsteren takler ikke den grove, ujevne overflaten med lite friksjon som du kan møte ved kjøring i terrenget. Du kan lett kjøre deg fast, miste kontrollen eller velte. Det er også ulovlig å kjøre i terrenget i de fleste områder.

Hindringer, hull og ujevnheter

Unngå om mulig å kjøre over hindringer, hull og ujevnheter. Hvis du må kjøre over dem, må du redusere hastigheten så mye som mulig før du når dem, og deretter slippe bremsen når du kjører over dem. Over brede hindringer eller ujevnheter må du prøve å nærme deg i så rett linje som mulig slik at begge forhjulene passerer samtidig. Når du kjører over en hindring, ujevnheter eller hull med begge forhjulene, bør du stå litt oppreist på fortstøtterne og bruke bena til å ta i mot støtet. Forbered deg på at bakhjulet treffer hindringen. Ved smalere hindringer, ujevnheter eller hull er det bedre å passere dem med bakhjulet. Hvis du passerer dem med et forhjul, må du holde godt tak i styret, passe på så du ikke utilsiktet bruker gassen og forberede deg på å korrigere kjøretretningen hvis det er nødvendig.

Hvis du treffer du en stor hindring, ujevnheter eller hull, kan støtet få roadsteren til å hoppe og treffe deg, kaste deg eller passasjerer av, føre til at du mister kontrollen eller velte.

Hvis du ikke klarer å stanse i tide for å unngå en hindring, kan du bøye unna. Du kan bøye unna og bremse samtidig hvis det er nødvendig.

Hvis du møter et større dyr på veien, for eksempel et rådyr, er det best å stanse før du når frem, og vente til dyret går sin vei, eller du kan kjøre sakte forbi. Hvis en hund jager etter deg, kan det være lurt å redusere hastigheten og gire ned når hunden nærmer seg, og deretter akselerere unna når du kommer nærmere der hunden vil ta igjen deg.

Nødsituasjoner på veien

En feil på roadsteren eller en uventet situasjon kan oppstå når som helst når du kjører. En godt vedlikeholdt roadster kan hjelpe til å redusere risikoen for feil, men du bør allikevel være forberedt på nødsituasjoner.

- Ha alltid brukerhåndboken og verk-tøysettet med deg på roadsteren.
- Følg disse forholdsreglene når du stopper på veien:
 - Hvis veien har skuldrer med fast dekke, gir du signal om at du har tenkt å kjøre til side, kjører til side med hastighet nær trafikkens hastighet og reduserer deretter hastigheten til full stopp.
 - Hvis skulderen ikke har fast dekke, gir du signal om at du skal svinge til høyre, og reduserer hastigheten til en trykk hastighet før du kjører vekk fra veien med fast dekke.
 - Øk synligheten ved å slå på varselblinklysene.
- Hvis du har mobiltelefon eller annet kommunikasjonsutstyr, må du lade dem helt opp før lengre kjøreturer.

- Hvis du kommer ut for en ulykke med roadsteren, anbefaler BRP på det sterkeste at du får den transportert (se *TRANSPORTERE ROADSTEREN*) til nærmeste Can-Am-roadsterforhandler for å få den grundig kontrollert før du kjører igjen.
- Fyll ut BRPs uhells-/hendelsesrapport.

Dekkfeil

Hvis det plutselig oppstår feil på dekket eller en punktering, må du holde godt tak i styret, gradvis redusere hastigheten og forsiktig styre til et trygt sted du kan stoppe. Unngå hard nedbremsing, nedgiring eller skarp svinging. Hvis det blir feil på et forhjul, får roadsteren en tendens til å trekke i retning mot dekket med feil, så du må fortsatt holde et godt grep i styret for å kontrollere retningen. Se under *REPARASJONER PÅ VEIEN* hvis du vil vite mer om reparasjon av dekk.

KJØRE MED PASSASJER ELLER LAST

Vektgrenser

Ikke overskrid vektbegrensningene for fører og last.

VEKTGRENSER	
Lastekapasitet (inkludert fører, passasjer, last og eventuelt tilbehør)	208 kg
Oppbevaringsrom foran	16 kg

For høy vekt vil

- Redusere evnen til å akselerere, bremse og svinge.
- Redusere effekten av VSS.
- Øke risikoen for å velte hvis vekten er plassert høyt eller langt bak.
- Redusere bakkeklaringen og øke risikoen for å treffe lave hindringer eller ujevne veioverflater.
- Øke risikoen for dekkfeil.

Kjøre med ekstra vekt

Å kjøre med passasjer eller tung last påvirker måten roadsteren oppfører seg på fordi vekten øker og vektfordelingen endres.

1. Du kan ikke akselerere like raskt. Beregn mer tid og plass ved forbi-kjøring.
2. Du kan ikke stoppe like raskt. Bruk større avstand til kjøretøyet foran deg, minst 3 sekunder. Bruk enda større avstand hvis kjøreforholdene ikke er ideelle (for eksempel dårlig sikt eller dårlige veiforhold).
3. Du kan ikke svinge like skarpt eller i like høy hastighet. Reduser hastigheten mer enn vanlig før du svinger, og unngå skarpe svinger.
4. Spyder-roadsteren kan bli mindre stabil. Det er større risiko for å velte under ekstreme manøvrer med vekt som befinner seg høyere eller lenger bak (som en passasjer).

Kjøre med passasjer

Spyder-roadsteren er beregnet å kunne kjøre med bare én passasjer, plassert bak føreren. Ta aldri med flere passasjerer.

Ikke ta med passasjer før du har erfaring med kjøring alene under varierende forhold og kan håndtere roadsteren på riktig måte.

Passasjeren må være rolig, oppmerksom, kunne nå fotstøttene og håndtakene for passasjeren, holde balansen, holde i mot sidekrefter ved plutselige manøvrer og ikke forstyrre føreren.

Sørg for at passasjeren har egnet beskyttelsesutstyr og -klær. Passasjeren må bruke alt beskyttelsesutstyr og klær som anbefales for føreren, og spesielt hjelmen er viktig. En hjelm som beskytter hele ansiktet anbefales – ved en plutselig stopp kan passasjerens ansikt treffe baksiden av førerens hjelm.

Ha bremsene på og giret i nøytral til passasjeren sitter i kjørestilling.

Før du starter må du instruere passasjeren om hvordan han eller hun skal forholde seg under kjøringen. Få passasjeren til å følge disse reglene:

1. Hold hele tiden riktig kjørestilling. Hold hele tiden tak i håndtakene for passasjeren, og hold alltid føttene på fotstøttene, selv om det er ryggstøtte. Passasjeren må ikke holde tak i føreren. Det er ikke sikkert føreren klarer å holde i mot sidekreftene som genereres av begge. Forskjellige gripeposisjoner på håndtakene kan være mer komfortable ved ulike manøvrer. (for eksempel én hånd på hjørnet foran og én hånd på det motsatte hjørnet bak i svinger eller begge hendene lenger fremover eller bakover i andre situasjoner).

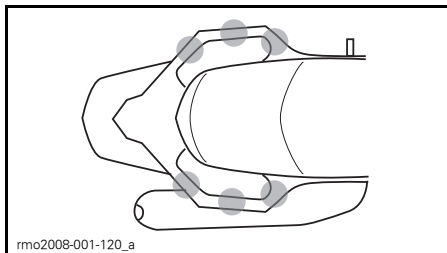

rmo2008-001-120_a
FORSKJELLIGE GRIPEPOSISJONER PÅ HÅNDTAKENE

2. Ikke berør parkeringsbremspedalen med venstre fot. Aktivert av parkeringsbremsen mens roadsteren beveger seg, kan føre til en ulykke.
3. Hold avstand til eksosrøret, bakhjulet og drivreimen.
4. Unngå å snu overkroppen eller lene over til siden annet enn for å holde balansen i en sving. Ved en uventet manøvrer er det større fare for at en passasjer som ikke sitter i normal kjørestilling, faller av.
5. Følg med på veien, og reager på kommende veiforhold. Len overkroppen inn i kurver for å holde mot eventuelle sidekrefter. Stå litt opp fra setet uten å låse albueene når en hindring, ujevnheter eller hull passerer.

Unngå plutselig akselerasjon, bremsing og svinging, spesielt hvis passasjerer har lite erfaring i å sitte på. Plutselige, uventede manøvrer kan få passasjerer til å falle av.

Plassering av last

Du kan plassere last i oppbevaringsrommet foran. Ikke plasser last andre steder med mindre roadsteren er utstyrt med godkjent BRP-tilbehør.

Oppbevaringsrom foran

Oppbevaringsrommet foran har plass til lagring av lette ting, som for eksempel to hjelmer. Ikke plasser mer enn 16 kg last i oppbevaringsrommet foran, selv om det er plass til det. Ikke

plasser brennbare gjenstander, for eksempel drivstoff, i oppbevaringsrommet.

Forviss deg om at låsen på oppbevaringsrommet foran er sikret før du kjører.

Ingen sleping

Ikke bruk roadsteren til å slepe. VSS vil ikke fungere, og det er større fare for å miste kontrollen.

KUNNSKAPSTEST

Nedenfor finner du eksempel på informasjon som du bør ha lært deg ved å lese denne håndboken. Den omfatter ikke all viktig informasjon, men det vil gi deg en pekepinn på om du har tilegnet deg generell forståelse av roadsteren og hvordan den brukes.

Se *SVAREN*E på siden etter spørsmålene.

Spørsmål

- Hvis du må bremse raskt, trykker du både på bremsepedalen og parkeringsbremsen.
Sant Feil
- Kontroll før kjøring skal utføres én gang per uke.
Sant Feil
- Med VSS kan du bruke roadsteren i all slags vær.
Sant Feil
- Du må kun bytte dekk med slike som er godkjent av BRP og anskaffet hos en autorisert Can-Am-roadsterforhandler.
Sant Feil
- Det er viktig at passasjerer er årvåken og edru.
Sant Feil
- Nevn seks eksempler på beskyttelsesklær eller -utstyr som kan redusere risikoen for personskade.
1) _____
2) _____
3) _____
4) _____
5) _____
6) _____
- Beskyttelsesklær og -utstyr er viktig for å hindre og redusere personskader, holde deg komfortabel, og gi ekstra beskyttelse mot været.
Sant Feil
- Hvilken av følgende er ikke en av roadsterens kjørekontroller?
a. Håndtak
b. Gasshåndtak
c. Håndtak for bremsen foran
- Du bør ha på nærlys i dagslys for å øke synligheten.
Sant Feil
- Du bør vanligvis plassere Spyder-roadsteren midt i kjørefeltet.
Sant Feil
- Til forskjell fra en typisk motorsykkel bør du gjøre det til en vane å bremse og svinge samtidig.
Sant Feil

12. Under normale forhold bør avstanden til kjøretøy foran være minst _____.
- a. 1 sekund
 - b. 2 sekunder
 - c. 3 sekunder
13. Du må ikke oppbevare brennbare væsker i oppbevaringsrommet foran selv om de er fylt på godkjente beholdere.
- Sant Feil
14. Oppgi fem tiltak/handlinger som gjør andre førere mer oppmerksom på deg.
- 1) _____
 - 2) _____
 - 3) _____
 - 4) _____
 - 5) _____
15. Når du bremser på underlag med mindre friksjon enn ideelt, skal du pumpe med bremsepedalen for å holde kontroll på roadsteren.
- Sant Feil
16. Roadsterens maksimale vektkapasitet inkludert fører og passasjer, last og eventuelt tilbehør er 208 kg.
- Sant Feil
17. Du kan trygt slepe en tilhenger så lenge belastningen på tilhengerfestet ikke overstiger 200 kg.
- Sant Feil
18. Passasjeren skal holde seg fast i føreren.
- Sant Feil
19. Kjøring med Spyder-roadsteren er like trygt som å kjøre bil.
- Sant Feil
20. Med ABS kan du trække hardt på bremsepedalen uten at bremsene låser seg.
- Sant Feil

Svar**1. Feil**

Trykk kun på bremsepedalen når du skal stoppe raskt. Bruk aldri parkeringsbremsen når roadsteren beveger seg.

2. Feil

Du skal utføre kontroll før kjøring hver gang du skal bruke roadsteren.

3. Feil

Hvis det er is, snø, snøsørpe eller nok vann på veien til å forårsake vannplaning, kan ikke VSS hjelpe deg å holde kontroll.

4. Sant**5. Sant****6. 1) Hjelm**

2) Øye- og ansiktsbeskyttelse

3) Jakke med lange ermer

4) Hansker

5) Lange bukser

6) Fottøy som dekker/beskytter tærne, og helst over anklene.

7. Sant**8. c. Håndtak for bremses foran**

Roadsteren har ikke noe håndtak for bremses foran.

9. Feil

Du bør bruke fjernlysene i dagslys.

10. Sant**11. Feil**

Du kan bremse og svinge samtidig hvis du er nødt til det, men vanligvis er det best å bremse ned før du svinger.

12. b. 2 sekunder

Under normale forhold bør avstanden til kjøretøy foran være minst to sekunder.

13. Sant**14. 1) Sørg for at lysene og refleksene er rene.**

2) Bruk fjernlysene når det er mulig.

3) Bruk blinklysene.

4) Blink med bremselysene før du reduserer hastigheten.

5) Bruk varselblinklysene når det er behov for det.

6) Bruk hornet til å varsle andre om at du er der.

7) Unngå å kjøre i blindsoner.

8) Ha på deg klær med sterke farger og refleks.

15. Feil

Du skal trykke ned og holde bremsepedalen, ikke pumpe. Roadsteren er utstyrt med ABS som hindrer at hjulene låser seg.

16. Sant**17. Feil**

Du må aldri slepe tilhenger med roadsteren.

18. Feil

Passasjerer må alltid holde fast i håndtakene bak.

19. Feil

I biler og lastebiler gir kjøretøyets struktur bedre beskyttelse.

I tillegg kan passasjerer beskytte seg selv med å bruke sikkerhetsbelter. Du må forvente at kjøring med Spyder-roadsteren medfører mye større risiko enn å kjøre en bil, og at faren for personskade er mer lik faren for personskade ved kjøring med motorsykkle.

20. Sant

SIKKERHETSINFORMASJON PÅ ROADSTEREN

Roadsteren leveres med løse dekaleringer og etiketter som inneholder viktig informasjon om sikkerhet.

Alle som skal bruke roadsteren, må lese og forstå informasjonen før kjøringen starter.

Løse dekaleringer

ADVARSEL

Spyder-roadsteren er forskjellig fra andre kjøretøyer – den krever spesielle ferdigheter og kunnskaper. Finn ut hva som gjør Spyder-roadsteren annerledes.

Les brukerhåndboken (finnes i oppbevaringsrommet foran), og se på sikkerhetsvideoen.

Gjennomfør et opplæringskurs (hvis tilgjengelig), **øv deg**, gjør deg kjent med betjeningsanordninger og instrumenter, og skaff deg gyldig førerkort.

Les sikkerhetskortet før du begynner å kjøre.

Bruk alltid hjelm og kjøre dress.

Denne type kjøretøy utsetter fører og passasjer for større risiko på veien enn i en vanlig bil. Også erfarne førere kan bli truffet av andre kjøretøyer eller miste kontrollen. Dette kjøretøyet vil ikke beskytte deg i en kollisjon.

Håndtere grenser og veiforhold.

Antiskrensningssystemet VSS (Vehicle Stability System) kan ikke hindre at du mister kontrollen, velter eller faller av hvis du overskrider kjøretøyets grenser. Gjør deg kjent med begrensningene under ulike veiforhold. Ikke kjør på is, snø eller i terrenget. Unngå vanddammer og større vannansamlinger. Denne typen kjøretøy kan få vannplaning og også miste veigrepet på veier med grus, jord eller sand. Reduser farten hvis du ikke kan unngå å kjøre under slike forhold.

Denne etiketten må ikke fjernes av andre enn kunden.

704901792

704901792

Sikkerhetskort

Sikkerhetskortet finnes ovenfor flerfunksjonsmålergruppen. Trekk det ut for å lese det, og husk å sette det sikkert på plass før du kjører.

Bruk sikkerhetskortet til å se gjennom viktig informasjon og når du lærer nye førere og passasjerer hvordan roadsteren kjøres. Det inneholder også informasjon det ofte er bruk for, som dekktrykk, vektgrenser og sjekkliste for kontroll før kjøring.

MERK: Illustrasjonene som brukes i denne brukerhåndboken er kun generelle representasjoner. De kan se annerledes ut på din modell.

⚠ ADVARSEL

Spyder-roadsteren er forskjellig fra andre kjøretøyer – den krever spesielle ferdigheter og kunnskap.

Finn ut hva som gjør Spyder-roadsteren annerledes. Les brukerhåndboken (i oppbevaringsrommet foran), og se på sikkerhetsvideoen.

Gjennomfør et opplæringskurs (hvis tilgjengelig), **øv deg**, gjør deg kjent med betjeningsanordninger og instrumenter, og skaff deg gyldig førerkort. **Utfør** prosedyren nedenfor for hver kjøring.

Undersøk veiforholdene.

VSS-systemet (Vehicle Stability System) kan ikke hindre at du mister kontrollen, velter eller faller av hvis du overskrider roadsterens begrensninger.

Gjør deg kjent med begrensningene under ulike veiforhold.

- Ikke kjør på is eller snø eller i terrenget.
- Unngå vanndammer og rennende vann. Roadsteren kan vannplane på vann og miste veigrepet på veier med grus, jord eller sand. Reduser farten hvis du ikke kan unngå å kjøre under slike forhold.

Bruk hjelm og kjøre dress.

Denne type kjøretøy utsetter de som kjører, for større risiko på veien enn i en vanlig bil. Også erfarne førere kan bli truffet av andre kjøretøyer eller miste kontrollen. Denne roadsteren vil ikke beskytte deg i en kollisjon.

Instruer passasjerene.

- Hold alltid godt tak i håndtakene, og hold føttene på fotstøttene.
- Følg med på veien foran deg. Len deg over inn i svinger. Vær forberedt på eventuelle ujevnheter.

Vær alltid oppmerksom på følgende:

- **Brems** med folpedalen. Ikke bruk parkeringsbremsen under kjøring – du kan miste kontrollen og kolliderer.
- **Styr** i svingens retning – ikke bruk motstyring.
- **Hold alle hjulene i kjørefeltet**, kjør alltid i en enkelt fil, og ikke del kjørefelt.

Kontroll før kjøring:

- √ Dekk og hjul (uten skader, anbefalt trykk **foran 103 kPa, bak 193 kPa**, mønster, felgmuttere) √ Drivrem (riktig justert, uten skader)
- √ Lekkasje (under kjøretøyet) √ Lys og reflektorer (rene, uten skader, fungerer) √ Last og løseanordninger (sikret) √ Maks. vekt 208 kg = fører, passasjer og last √ Spill (rene og justerte) √ Målergruppe (målere, indikatorer, meldinger) √ Drivstoffnivå √ Kontrollanordninger (brems, gass, clutch, brytere, styring)

CE 704903005

704903005A

SIKKERHETSKORT

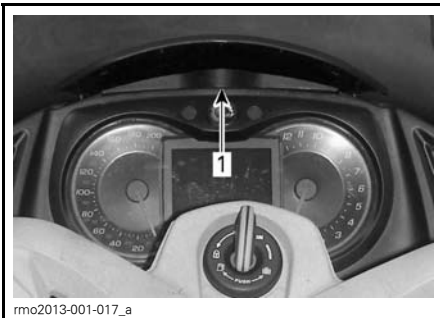

1. Plassering av fanen på sikkerhetskortet



TYPEBILDE – SIKKERHETSKORTET TRUKKET UT

Sikkerhetsdekalering

Disse dekaleringene er festet på roadsteren for å ivareta sikkerheten for fører, passasjer (2-seters) og personer i nærheten.

Følgende dekaleringer finnes på roadsteren og er å oppfatte som en permanent del av roadsteren. Hvis de mangler eller er skadet, kan de byttes uten ekstra kostnad. Kontakt en autorisert Can-Am-roadsterforhandler.

MERK: Hvis det er uoverensstemmelse mellom denne veiledningen og roadsteren, har sikkerhetsdekaleringene på roadsteren høyere prioritet enn dekaleringene i denne veiledningen.

Dekalering 1

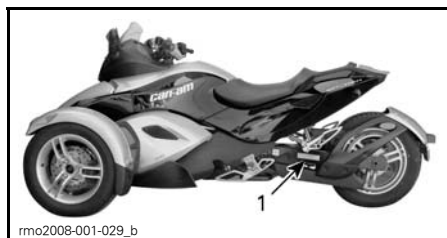
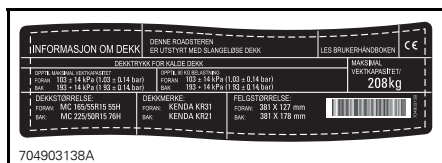

TYPEBILDE

1. Plassering av dekalering 1

Dekalering 2

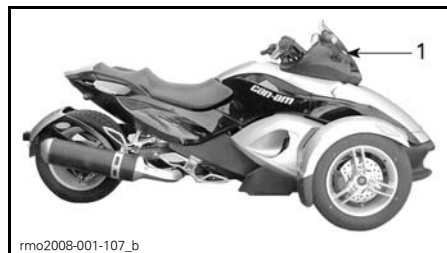

1. Plassering av dekalering 2

Dekalering 3

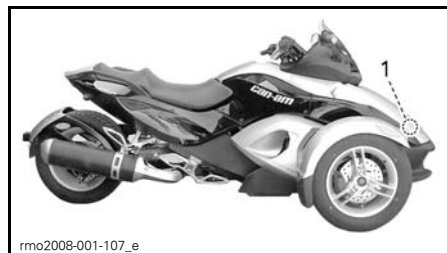

1. Dekalering 3 er plassert i oppbevaringsrommet foran.

Dekal 4

⚠ VÆR OPPMERKSOM

MOTOROLJEN OG ENKELTE KOMPONENTER I MOTORROMMET KAN BLI MEGET VARME. DIREKTE KONTAKT KAN FØRE TIL BRANNSÅR PÅ HUDEN.

Kontrollere oljenivå

- Pass på at motoren har driftstemperatur.
- Roadsteren må stå på et plant underlag.
- La motoren gå på tomgang i minst 30 sekunder.
- Stopp motoren, skru ut og tørk av peilestaven.
- Peilestaven må skrues helt inn når du kontrollerer nivået.
- Bruk XPS syntetisk blandingsolje (for sommersesongen) eller en tilsvarende motorsykkellolje.

704903117

704903117A

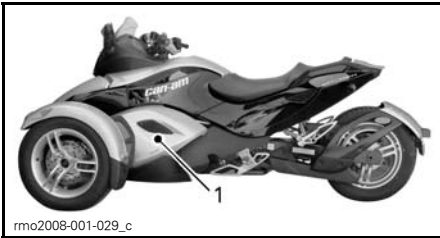

rmo2008-001-029_c

1. Dekal 4 er plassert på oljetanken bak det midtre sidepanelet på venstre side.

Dekal 5



rmo2008-003-003

LOKK FOR KJØLEVÆSKEBEHOLDER

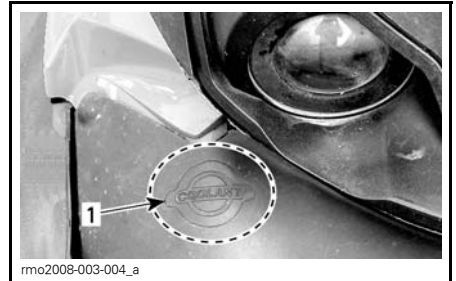

rmo2008-003-004_a

1. Dekal 5 er plassert under servicedekslet

Dekal 6

⚠ ADVARSEL

Rengjør påfyllingslokket før du tar det av. Bruk kun DOT 4-bremsevæske fra en uåpnet beholder.

704903119

704903119

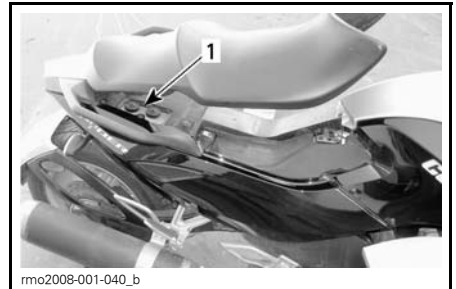

rmo2008-001-040_b

1. Dekal 6 er plassert under setet

***Denne siden er
med hensikt tom***

KONTROLL FØR KJØRING

SJEKKLISTE FOR KONTROLL FØR KJØRING

ADVARSEL

Utfør en kontroll før start hver gang du skal kjøre, for å oppdage mulige problemer som kan oppstå. Kontrollen før kjøring kan hjelpe deg å følge med og oppdage slitasje og forringelse før de fører til problemer. Korrigjer eventuelle problemer du oppdager, for å redusere risikoen for motorstopp eller ulykke. Kontakt en autorisert Can-Am-roadsterforhandler hvis det er nødvendig.

Det finnes en sjekkliste for kontroll før kjøring på sikkerhetskortet.

Inspiser følgende:

- **Dekk:** Se etter skade, feil dekktrykk og for stor slitasje på dekkmønsteret. Se under *VEDLIKEHOLDSPROSEDYRER*.
- **Hjul og hjulmuttere:** Se etter skade. Prøv å skru hver enkelt hjulmutter med hånden for å forsikre deg om at den ikke er løs. Kontroller at mutteren på bakhjulsakselen er på plass.
- **Drivreim:** Se etter frynser, kutt, hull og manglende tenner. Kontroller at den er riktig justert. Se under *VEDLIKEHOLDSPROSEDYRER* for å finne mer informasjon.
- **Lekkasjer:** Se etter lekkasjer under roadsteren.
- **Deksel på oppbevaringsrom foran:** Dra i dekslet for å kontrollere at det er låst skikkelig på plass.
- Kontroller at setet er skikkelig festet.
- **Speil:** Rengjør og juster (se under *UTSTYR*).
- **Bremsepedal:** Trykk og kjenn etter at det er fast motstand. Pedalen må gå helt tilbake når den slippes.
- **Gasshåndtak:** Vri flere ganger. Forsikre deg om at det kan beveges fritt og går tilbake til tomgangsposisjon når det slippes.

- **Clutchvæske (SM5-modellen):** Juster etter eget ønske (se under *HOVEDKONTROLLER*). Trykk inn for å forsikre deg om at det fungerer normalt og går helt tilbake når det slippes.
- **Girvelger (SE5-modellen):** Forsikre deg om at girvelgeren fungerer som den skal i begge retninger og går tilbake til midtstilling når den slippes.
- **Vekt:** Pass på at roadsterens lastekapasitet (inkludert fører, passasjer, last og eventuelt tilbehør) ikke overskrider 208 kg.

Vri tenningsnøkkelen til posisjonen PÅ:

- **Flerfunksjonsmålergruppe:** Kontroller målerne, indikatorene, meldingene og drivstoffnivået.
- **Lys:** Kontroller at hovedlys, baklys, bremselys, blinklys og varselblinklys virker som de skal.
- **Horn:** Kontroller funksjon.
- **Styring:** Start motoren, og kontroller at styringen beveger seg lett.
- **Motorstoppbryter:** Kontroller at motorstoppbryteren virker som den skal.
- **Parkeringsbrems:** Start motoren, slipp opp parkeringsbremsen, og forsikre deg om at parkeringsbremsindikatoren på flerfunksjonsmålergruppen er av.
- **Bremser:** Kjør sakte noen meter fremover og bruk deretter bremsen for å teste.

Lås alltid sikkerhetskortet riktig på plass.

VEDLIKEHOLD

VEDLIKEHOLDSPLAN

Vedlikehold er meget viktig for å holde roadsteren i sikker driftstilstand. Riktig vedlikehold er eierens ansvar. Utfør periodiske kontroller, og følg vedlikeholdsplanen. Vedlikeholdsplanen fritar ikke fra behovet for kontroll før kjøring.

ADVARSEL

Hvis du ikke utfører riktig vedlikehold på roadsteren i henhold til vedlikeholdsplanen og -prosedyrene, kan det redusere sikkerheten under kjøring.

INNKJØRINGSKONTROLL – 1.000 KM

Bytt motorolje og oljefilter.

Inspiser og rengjør oljetanksilen.

Skift ut den oljefilteret i den hydrauliske styringsmodulen (HCM) (bare SE5-modellen).

Kontroller kjølevæsknivået.

Bruk BRP Utility and Diagnostic Software (B.U.D.S.) til å sjekke feilkoder og installere nødvendige oppdateringer.

Kontroller dreining av gassgrepet.

Kontroller lyssystem (bremselys, varselblinklys, blinklys, posisjonslys, nummerskiltlys)

Kontroller ryggelyset (bare Australian-modellen).

Kontroller at kontrollbrytere virker.

Inspiser drivreimens tilstand og stramming. Juster hvis det er nødvendig.

Kontroller tiltrekkingsmomentet på muttere på forhjul.

Kontroller tiltrekkingsmomentet på mutteren på bakhjulsakselen.

Kontroller om det er unormal slark i styringen.

Smør opphengsarmer foran.

Kontroller parkeringsbremsens funksjon. Rengjør og juster hvis det er nødvendig.

Kontroller om karosseripaneler er løse.

Kontroller funksjonen til lås, hengsler og nøkkelsylindre på dekslene til oppbevaringsrommene.

MINIMUM VEDLIKEHOLD – (HVIS DU KJØRER MINDRE ENN 7.500 KM PER ÅR)
Bytt motorolje og oljefilter.
Skift ut den oljefilteret i den hydrauliske styringsmodulen (HCM) (bare SE5-modellen).
Kontrollere clutchvæsknivå (bare SM5-modellen) ⁽¹⁾ .
Kontroller radiator, slanger og vannpumpe.
Kontroller kjølevæsknivået ⁽¹⁾ .
Utfør en trykktest på kjølesystemet.
Kontroller at reversmekanismen fungerer. Kontroller hvis det er nødvendig (bare SM5-modellen).
Bruk BRP Utility and Diagnostic Software (B.U.D.S.) til å sjekke feilkoder og installere nødvendige oppdateringer.
Rengjør hastighetsføleren for bakhjul. Kontroller åpningen på føleren. Juster hvis det er nødvendig ⁽²⁾ .
Bruk BRP Utility and Diagnostic Software (B.U.D.S.) til å kontrollere at bryteren for baksetepassasjeren fungerer.
Kontroller dreining av gassgrepet.
Skift drivstoffilter (hvert 5. år).
Kontroller at batteriets tilkoblinger er godt tiltrukket. Rengjør dem hvis det er nødvendig.
Kontroller lyssystem (bremselys, varselblinklys, blinklys, posisjonslys, nummerskiltlys)
Kontroller ryggelyset (bare Australian-modellen).
Kontroller at kontrollbrytere virker.
Inspiser drivreimens tilstand og stramming. Juster hvis det er nødvendig.
Kontroller tilstanden til lagre på bakre tannhjul og bakhjul.
Kontroller tilstanden til lagre på forhjul.
Kontroller tiltrekkingsmomentet på muttere på forhjul.
Kontroller tiltrekkingsmomentet på mutteren på bakhjulsakselen.
Kontroller om det er unormal slark i styringen.
Kontroller parallellstagenes tilstand.
Kontroller om det er lekkasjer eller andre skader på støtdempere.
Smør opphengsarmer foran.
Kontroller tilstanden til kuleledd.
Kontroller og/eller skift bremsevæske ⁽¹⁾ .
Kontroller tilstanden til bremseklosser og -skiver.

MINIMUM VEDLIKEHOLD – (HVIS DU KJØRER MINDRE ENN 7.500 KM PER ÅR)

Kontroller parkeringsbremsens funksjon. Rengjør og juster hvis det er nødvendig.

Kontroller tiltrekking for passasjerhåndtak.

Smør fotstøttehengsler.

Kontroller om karosseripaneler er løse.

Kontroller funksjonen til og/eller smør lås, hengsler og nøkkelsylindre på dekslene til oppbevaringsrommene.

(1) Bytt hvert 2. år.

(2) Kontroller åpningen hver gang bakhjulet løsnes.

HVER 500 KM

Kontroller motoroljenivået.

HVER 7.500 KM

Bytt motorolje og oljefilter.

Skift ut den oljefilteret i den hydrauliske styringsmodulen (HCM) (**bare SE5-modellen**).

Kontrollere clutchvæskeniå (**bare SM5-modellen**).

Kontroller kjølevæskeniået.

Bruk BRP Utility and Diagnostic Software (B.U.D.S.) til å sjekke feilkoder og installere nødvendige oppdateringer.

Kontroller dreining av gassgrepet.

Kontroller lyssystem (bremselys, varselblinklys, blinklys, posisjonslys, nummerskiltlys)

Kontroller ryggelyset (**bare Australian-modellen**).

Kontroller at kontrollbrytere virker.

Inspiser drivreimens tilstand og stramming. Juster hvis det er nødvendig.

Kontroller tiltrekkingmomentet på muttere på forhjul.

Kontroller tiltrekkingmomentet på mutteren på bakhjulsakselen.

Kontroller om det er unormal slark i styringen.

Kontroller parallelstagenes tilstand.

Kontroller bremsevæskeniå.

Kontroller tilstanden til bremseklosser og -skiver.

Kontroller parkeringsbremsens funksjon. Rengjør og juster hvis det er nødvendig.

HVER 7.500 KM

Kontroller tiltrekking for passasjerhåndtak.

Smør fotstøttehengsler.

Kontroller om karosseripaneler er løse.

HVER 15.000 KM

Kontroller at reversmekanismen fungerer. Kontroller hvis det er nødvendig (**bare SM5-modellen**).

Rengjør hastighetsføleren for bakhjul. Kontroller åpningen på føleren. Juster hvis det er nødvendig ⁽¹⁾.

Bruk BRP Utility and Diagnostic Software (B.U.D.S.) til å kontrollere at bryteren for baksetepassasjeren fungerer.

Smør gasskabel.

Kontroller at batteriets tilkoblinger er godt tiltrukket. Rengjør dem hvis det er nødvendig.

Kontroller om det er lekkasjer eller andre skader på støtdempere.

Smør opphengsarmer foran.

Undersøk om bremseslaneger har sprekker eller andre skader.

Kontroller funksjonen til og/eller smør lås, hengsler og nøkkelsylindere på dekslene til oppbevaringsrommene.

⁽¹⁾ Kontroller åpningen hver gang bakhjulet løsnes.

HVER 22.500 KM ELLER HVERT 2. ÅR (AVHENGIG AV HVA SOM INNTREFFER FØRST)

Inspiser og rengjør oljetanksilen.

Inspiser og juster ventilklaringer ⁽¹⁾.

Skift luftfilter og rengjør luftfilterhus ⁽²⁾.

Skift clutchvæske (**bare SM5-modellen**).

Skift kjølevæske.

Kontroller radiatorlokk, slanger og vannpumpe.

Utfør en trykktest på kjølesystemet.

Skift pakninger for eksosrøranslutninger.

Inspiser, rengjør og juster gasspjeldhuset.

Kontroller tilstanden til drivstoffslanger. Skift ut hvis det er nødvendig.

Skift tennplugger.

Kontroller tilstanden til lagre på bakre tannhjul og bakhjul.

**HVER 22.500 KM ELLER HVERT 2. ÅR (AVHENGIG AV HVA
SOM INNTREFFER FØRST)**

Skift lagerpakninger og slitasjemansjetter på bakaksel.

Kontroller tilstanden til lagre på forhjul.

Juster styringen.

Kontroller tilstanden til kuleledd.

Skift bremsevæske.

⁽¹⁾ Ventiljustering må utføres oftere hvis det ofte kjøres med høyt turtall.

⁽²⁾ Inspeksjon og utskifting må skje oftere ved bruk i støvete eller våte områder.

**HVER 30.000 KM ELLER HVERT 5. ÅR (AVHENGIG AV HVA
SOM INNTREFFER FØRST)**

Skift drivstoffilteret.

HVER 46.000 KM

Skift lager for tannhjul bak.

INNKJØRINGSKONTROLL

Vi anbefaler at roadsteren kontrolleres etter de første 1.000 km drift av en autorisert Can-Am-forhandler. Det første vedlikeholdet er spesielt viktig og må ikke utelates.

MERK: Innkjøringskontrollen som utføres, bekostes av roadsterens eier.

Vi anbefaler at denne inspeksjonen signeres av en autorisert Can-Am-forhandler.

Dato for inspeksjon

Signatur autorisert forhandler

Navn på forhandler

VEDLIKEHOLDSPROSEDYRER

Denne delen inneholder instruksjoner for grunnleggende vedlikeholdsprosedyrer. Hvis du har nødvendige mekaniske ferdigheter og riktig verktøy, kan du utføre disse prosedyrene. Hvis ikke kan du kontakte en autorisert Can-Am-roadsterforhandler.

Andre viktige punkter i vedlikeholdsplanen som er vanskeligere å utføre og krever spesialverktøy, utføres best hos en autorisert Can-Am-roadsterforhandler.

ADVARSEL

Slå av motoren og følg disse vedlikeholdsprosedyrene når du utfører vedlikehold. Hvis du ikke følger prosedyrene nøye, kan du bli skadet av varme deler, bevegelige deler, elektrisitet, kjemikalier eller andre farer.

Dekk

ADVARSEL

Dekk som ikke er av anbefalt type eller som er skadet, slitt ned til indikatoren for minste mønsterdybde eller har feil dekktrykk, kan føre til at du mister kontrollen.

Nye dekk fungerer ikke maksimalt før innkjøringsperioden er fullført. Bremsing, styring og VSS-ytelsen kan være redusert, så vær ekstra oppmerksom. Det tar omtrent 300 km kjøring med ofte nedbremsing for å kjøre dem inn. Hvis du ikke bremser ofte, tar det enda lenger tid å kjøre dem inn.

Dekkene er spesielt utviklet for Spyder-roadsteren. Bruk alltid BRP-godkjente dekk. Disse kan bestilles hos autoriserte Can-Am-roadsterforhandlere.

Dekktrykk

Kontroller dekktrykket når dekkene er kalde, før du bruker roadsteren. Dekktrykket endres med temperaturen. Kontroller trykket på nytt hvis noen av disse forholdene endres (for eksempel stor endring i været eller kjøring oppe på fjellet).

DEKKTRYKK FOR KALDE DEKK	
Dekk foran	103 kPa ± 14 kPa
Dekk bak	193 kPa ± 14 kPa

MERK: Trykkforskjellen mellom dekkene på høyre og venstre side må ikke overstige 3,4 kPa.

En elektronisk trykkmåler følger med i verktøysettet.

Dekkskade

Kontroller alle dekk og se etter

- Kutt, revner og sprekker i dekkene
- Utbulinger eller ujevnheter på dekk-siden eller i mønsteret
- Stifter eller fremmedlegemer på dekk-siden eller i mønsteret
- Luftlekkasjer (vislelyd) fra en felg som sitter skjevt, eller feil på luft-ventilen.

Hvis du oppdager noe av det ovenfor, må du få dekket reparert eller skiftet ut så snart som mulig hos en autorisert Can-Am-roadsterforhandler.

Dekkmønsterslitasje

Kontroller minste mønsterdybde ved å bruke mønsterslitasjeindikatorene (harde gummlinjer støpt inn i mønsterbasen, 1 på figuren nedenfor). Kontroller på tre forskjellige steder i dekk-mønsteret:

- Ytterkanten
- Midt på
- Innerkanten.

Mønsterslitasjeindikatorene vises i dekkmønster som er slitt ned til minste mønsterdybde. Hvis du ser minst én mønsterslitasjeindikator, må du få

dekket skiftet ut så snart som mulig hos en autorisert Can-Am-roadsterforhandler.

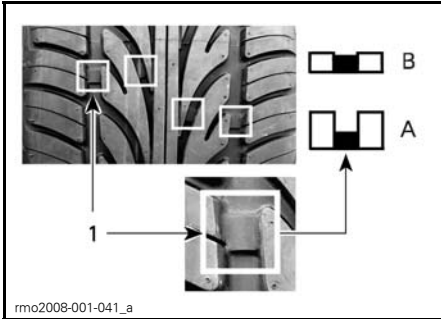

DEKKMØNSTERSLITASJE

1. Slitasjeindikator for dekkmønster
- A. God mønsterdybde
- B. Minste mønsterdybde, skift dekket

Det er normalt med ujevn slitasje på dekkene avhengig av veiforholdene og hvordan roadsteren kjøres. Innerkanten og ytterkanten på dekkene foran og midtpartiet i dekkmønsteret bak slites ujevnt avhengig av om du kjører mykt eller aggressivt.

⚠ ADVARSEL

Dekkene er utviklet for rotasjon i bare én retning. Ikke bytt om venstre og høyre forhjul. Hvis et dekk monteres på feil side, får du dårligere veigrep og kan miste kontrollen.

⚠ ADVARSEL

Ikke hold forhjulseiken mens du prøver å spinne forhjulet. Fingrene kan klemmes fast mellom hjulet og bremseklaven.

Dekkregistreringsskjema

Hvis et dekk skulle bli tilbakekalt, kan vi nå deg bare hvis vi har navnet og adressen din. Som produsent har BRP et register over dekkidentifikasjonsnummeret (TIN = Tire Identification Number) som er tilordnet understellsnum-

meret (VIN = Vehicle Identification Number) (se under *IDENTIFIKASJON AV ROADSTEREN*) og den gjeldende eierinformasjonen.

Hvis du skifter dekk på roadsteren, må du fylle ut et "Dekkregistreringsskjema" og sende det til dekkprodusentens forbrukertjenestegruppe. "Dekkregistreringsskjemaet" får du hos en autorisert Can-Am-roadsterforhandler.

Drivreim

Kontroller justeringen av og tilstanden til drivreimen visuelt før hver gang du kjører.

Tilpassing og justering av stramming for drivreim må alltid utføres av en autorisert Can-Am-roadsterforhandler i henhold til anvisningene under *VEDLIKEHOLDSPPLAN*.

Drivreimjustering

Åpningen mellom drivreimen og den indre kanten på tannhullet må være minst 0,5 mm. Hvis reimen kommer utenfor den utvendige kanten av tannhullet, må du få den riktig justert av en autorisert Can-Am-roadsterforhandler så snart som mulig.

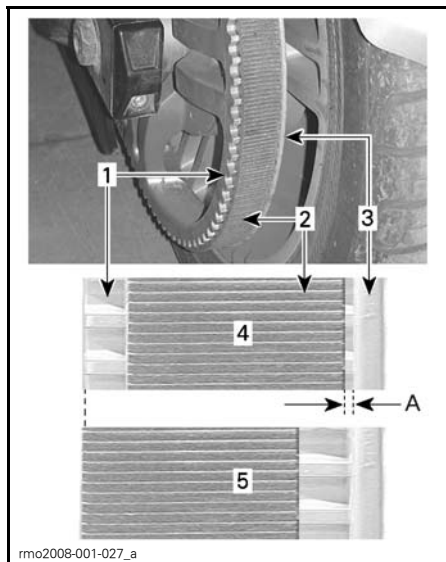
**DRIVREIMJUSTERING**

1. Tannhjul bak
2. Drivreim
3. Indre kant av tannhjul
4. Riktig justering av drivreim
5. Drivreimen er utenfor ytre kant – justering nødvendig

A. MIN. 0,5 mm

Drivreimslitasje

Kontroller drivreimen med giret i nøytral og motoren av på et plant underlag med god plass – du må rulle roadstere fremover eller bakover for å se hele lengden av drivreimen.

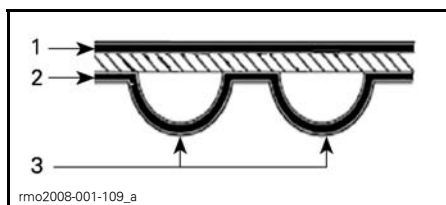
**DRIVREIMOVERFLATER**

1. Ytre overflate
2. Overflate på tannsidan
3. Tann

Kontrollere følgende tilstander:

SLITASJETILSTAND	NØDVENDIG TILTAK
<p>God tilstand</p>	Ingen
<p>Hårtynne sprekker</p>	Følg med tilstanden
<p>Mindre avskalling</p>	Følg med tilstanden
<p>Åpne sprekker</p>	Skift reimen
<p>Hekteslitasje</p>	Skift reimen
<p>Manglende tann</p>	Skift reimen
<p>Drivreimaterialet slitt, indre deler vises</p>	Skift reimen
<p>Steinskade</p>	Skift reimen

MERK: Hårtynne sprekker krever ikke utskifting av drivreimen, men må nøye følges med – de kan utvikle seg til åpne sprekker eller at tenner faller av slik at reimen må skiftes. Skade på midten av drivreimen krever eventuelt skifting av reimen, men hvis sprekken utvides til kanten av reimen, er det stor fare for feil på reimen.

Når drivreimen skiftes, må også tannhjulet skiftes slik at den nye drivreimen varer lenger.

Drivreimstramming

Hvis du merker vibrasjon i drivreimen eller hvis det hopper over tenner på tannhjulet, må du få justert strammingen av reimen så snart som mulig hos en autorisert Can-Am-roadsterforhandler.

Motorolje

OBS! Prosedyrene for kontroll av Spyder-roadsterens oljenivå og skifting av olje er forskjellig fra de fleste motorkjøretøyer i dag. Følg nøye instruksjonene i denne delen.

Anbefalt motorolje

Bruk XPS 4-TAKTS SYNTETISK BLANDINGSOLJE (SOMMER) (P/N 293 600 121).

Hvis denne ikke er tilgjengelig, kan du bruke SAE 5W40 halvsyntetisk eller syntetisk motorsykelolje som tilfredsstiller kravene for API-klassifikasjonene SL, SJ, SH eller SG. Se alltid på etiketten med API-klassifikasjonen på oljebeholderen.

MERK: Den samme oljen smører både motoren, girboksen, clutchen og HCM (SE5-modeller).

OBS! For å unngå skade på clutchen må du ikke bruke motorolje som tilfredsstiller API-klassifikasjonen SM eller ILSAC GF-4. Clutchen vil glipe med denne.

OBS! Ikke tilsett oljetilsetningsstoffer til den anbefalte oljen. Det kan føre til at girboks og clutch fungerer feil.

Kontroll av oljenivå på motor

OBS! Sørg for at motoren har normal driftstemperatur, og følg denne prosedyren for å få nøyaktig avlesning av oljenivået.

1. Parker roadsteren på et jevnt underlag.

2. Ta av midtre sidepanel på venstre side. Se *KAROSSERIPANELENER* under *UTSTYR*.
3. Sørg for at motoren har **normal driftstemperatur**, start motoren, og la den gå på tomgang i 30 sekunder.

MERK: Motortemperaturen på flerfunktionsmåleren må vise samme verdi som under kjøring. Hvis ikke må motoren gå til denne tilstanden nås. Overfylling kan skje hvis dette ikke følges.

4. Stopp motoren.

5. Skru løs og ta ut oljepeilestaven.

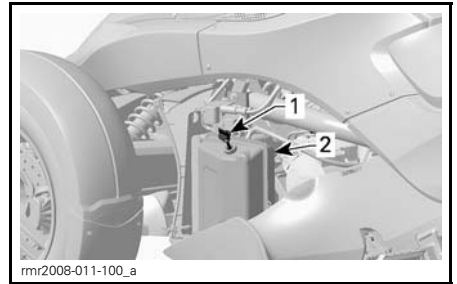

1. Peilestav for olje

2. Oljetank

6. Tørk av peilestaven.

7. Sett tilbake peilestaven, og **skru den helt inn** slik at avlesingen blir nøyaktig.

8. Skru løs og ta ut oljepeilestaven igjen.

9. Kontroller oljenivået på peilestaven. Det skal være nær eller på det øverste merket.

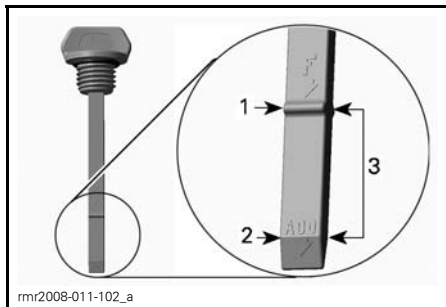

1. Øvre merke (full)
2. Nedre merke (etterfyll)
3. Bruksområde

Oljenivået er på eller nær øvre merke:

1. Ikke fyll på olje.
2. Sett inn og skru peilestaven skikkelig på plass.
3. Monter midtre sidepanel på venstre side. Se **KAROSSERIPANELENER** under **UTSTYR**.

Justering av av oljenivå:

1. Juster oljenivået til det kommer innenfor bruksområdet, nær øvre merke. **Ikke fyll på for mye.**

MERK: Ved nedre merke er det nødvendig med 500 ml olje.

2. Sett inn og skru peilestaven skikkelig på plass.
3. Monter midtre sidepanel på venstre side. Se **KAROSSERIPANELENER** under **UTSTYR**.

Skifte motorolje

Kontroller at roadsteren står på et jevnt underlag før du skifter olje.

OBS! Oljeskift må utføres med varm motor.

⚠ VÆR OPPMERKSOM Motoroljen kan bli meget varm.

1. Ta av følgende karosseripaneler på venstre side. Se **KAROSSERIPANELENER** under **UTSTYR**:
 - Midtre sidepanel
 - Nedre sidepanel
2. Ta av bunnplaten under oljetanken.

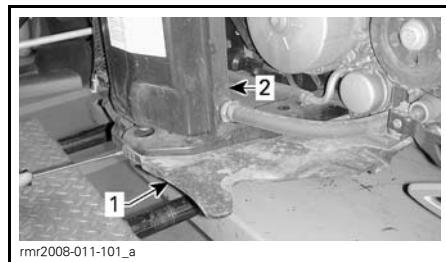

1. Bunnplaten
2. Oljetank

3. Rengjør området rundt oljedreneringspluggen under oljetanken.
4. Plasser en egnet oppsamlingsbeholder under oljetanken.
5. Ta ut dreneringspluggen for tanken, og kast tetningsskiven.

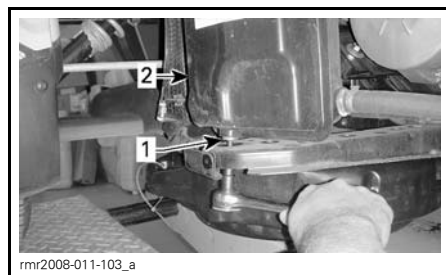

1. Dreneringsplugg for beholder
2. Oljetank

6. Ta ut peilestaven.
7. La det gå nok tid til at all olje tappes ut.
8. Rengjør området rundt dreneringspluggen for motoren.

9. Plasser en egnet oppsamlingsbeholder under motoren.
10. Ta ut dreneringspluggen for motoren, og kast tetningsskiven.

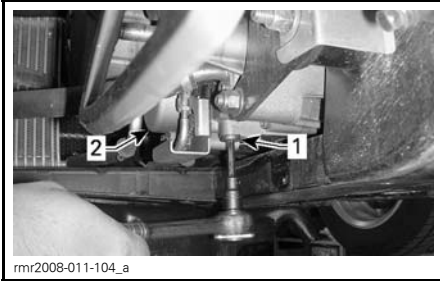

1. Oljedreneringsplugg for motor
2. Oljefilterdeksel

11. La det gå nok tid til at all olje tappes ut av veivhuset.
12. Rengjør magneten på dreneringspluggen for motoren.
13. Bruk NYE tetningsskiver, og sett på plass dreneringspluggene for motor og oljetank.

OBS! Bruk aldri tetningsskivene for dreneringspluggen på nytt. Skift alltid ut med nye.

14. Trekk til dreneringspluggene (motor og oljetank) med 20 N•m.
15. Skift motoroljefilteret. Se *SKIFTE MOTOROLJEFILTERET* senere i denne delen.

SE5-modellen

16. Skift HCM-oljefilteret. Se *HCM-OLJEFILTER* senere i denne delen.

Alle modeller

17. Fyll på ytterligere 3,9L anbefalt motorolje i oljetanken.
18. Start motoren, og kjør den på tomgang i to minutter.

OBS! Ikke rus motoren i løpet av tomgangsperioden da det kan føre til permanent skade på motoren.

OBS! Kontroller at varsellampene for oljetrykk slukkes innen 5 sekunder etter at motoren har startet. Hvis varsellampen for oljetrykk lyser i mer enn 5 sekunder, **STOPPER DU MOTOREN** og kontrollerer oljenivået på nytt.

Se etter lekkasjer på:

- Motoroljefilter
- HCM-oljefilter
- Dreneringsplugg motor
- Dreneringsplugg oljetank

19. Stopp motoren.

MERK: Oljepeilestaven viser nøyaktig måling når oljetemperaturen er på 80°C. Hvis oljenivået kontrolleres når oljen har romtemperatur på 20°C, er det riktige oljenivået halvveis mellom det nedre (ADD) og øvre (F) merket på peilestaven. Det må tas hensyn til dette for å unngå overfylling av oljetanken.

SM5-modeller

20. Fyll på ytterligere 1 L anbefalt motorolje i oljetanken (4 L totalt).
21. Kontroller oljenivået umiddelbart, og juster om nødvendig.
22. Sett på plass alle karosseripaneler som ble tatt av.
23. Avhend brukt olje i henhold til lokale miljøforskrifter.

SE5-modeller

24. Fyll på ytterligere 1,2 L anbefalt motorolje i oljetanken (4,2 L totalt).
25. Kontroller oljenivået umiddelbart, og juster om nødvendig.

MERK: Hvis både motoroljefilteret og HCM-oljefilteret byttes, vil den totale oljemengden som skal fylles på, være 4,3 L.

26. Sett på plass alle karosseripaneler som ble tatt av.
27. Avhend brukt olje i henhold til lokale miljøforskrifter.

Motoroljefilter

Ta ut motoroljefilteret

1. Se under *SKIFTE MOTOROLJE* for å finne ut hvordan du tar av karosseripanelene.
2. Ta av skruene på oljefilterdekslet.

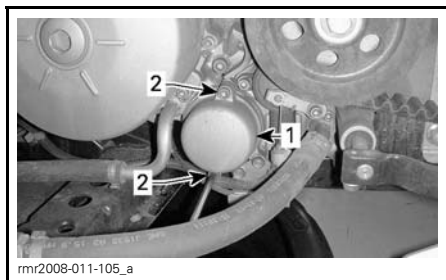

TYPEBILDE

1. Oljefilterdeksel
2. Skruer på deksel

3. Ta av oljefilterdekslet med O-ringene. Kast O-ringene.
4. Ta ut oljefilteret.
5. Avhend filteret i henhold til lokale miljøbestemmelser og -forordninger.

Ta ut motoroljefilteret

Monteringen skjer i omvendt rekkefølge av fjerningsprosedyren. Ta imidlertid hensyn til følgende.

1. Kontroller og rengjør innløps- og utløpsområdet på veivhuset for smuss og annen forurensning.

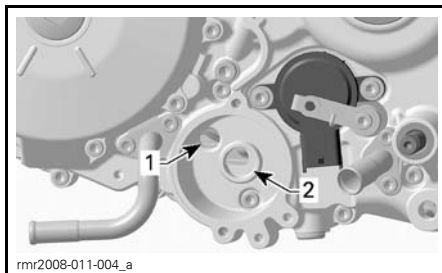

rnr2008-011-004_a

TYPEBILDE

1. Område for oljeinnløp fra oljetrykkpumpe
2. Område for oljeutløp til motorens smøresystem

2. Monter en NY O-ring på oljefilterdekslet.

Smør på et tynt lag olje på oljefilteret og O-ringene for å gjøre det enklere å sette på og hindre forskyvning av O-ringene under monteringen. Se illustrasjonen nedenfor.

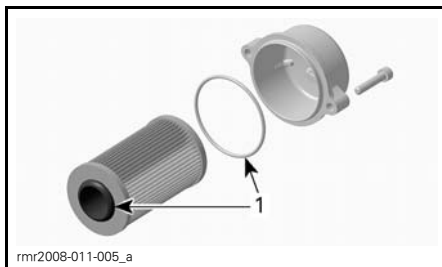

1. Smør på olje her

HCM-oljefilter (SE5-modellen)

Oljefilteret for HCM (Hydraulic Control Module) bruker samme olje som motoren, men har et eget oljefilter.

OBS! Skift HCM-oljefilteret og motoroljefilteret samtidig.

Ta ut HCM-oljefilter

1. Ta av skruene på oljefilterdekslet.

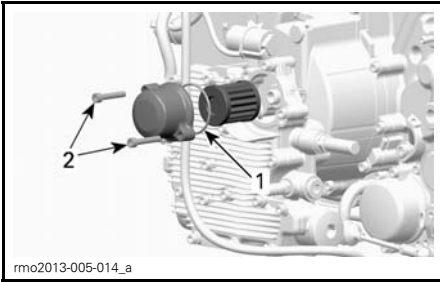

1. Oljefilterdeksel
2. Skruer på deksel

2. Ta av oljefilterdekslet med O-ringens. Kast O-ringens.
3. Ta ut oljefilteret.
4. Avhend filteret i henhold til lokale miljøbestemmelser og -forordninger.

Montere HCM-oljefilter

Monteringen skjer i omvendt rekkefølge av fjerningsprosedyren. Ta hensyn til følgende.

1. Kontroller og rengjør innløps- og utløpsområdet på den hydrauliske styringsmodulen for smuss og annen forurensning.

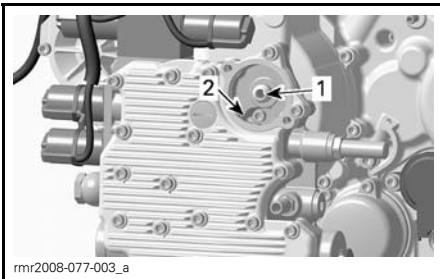

1. Område for oljeutløp til den hydrauliske styringsmodulen
2. Område for oljeinnløp til oljepumpen

2. Monter en NY O-ring på oljefilterdekslet.

Smør på et tynt lag olje på oljefilteret og O-ringens for å gjøre det enklere å sette på og hindre forskyvning av O-ringens under monteringen. Se illustrasjonen nedenfor.

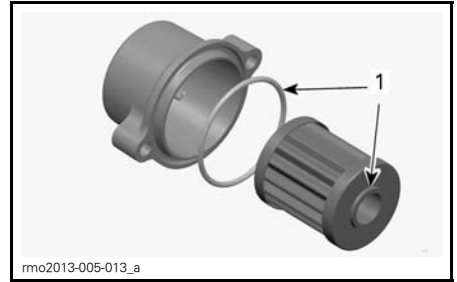

1. Smør på olje her

Motorkjølevæske

Kontroll av kjølevæskensnivå på motor

⚠ ADVARSEL

Hvis motoren er varm når kjølevæskebeholderen åpnes, kan kjølevæsken være meget varm og sprute ut. For å unngå forbrenninger må du kontrollere kjølevæskensnivået når motoren er kald.

Kjølesystemet må fylles med en blanding av destillert vann og frostvæske (50 % destillert vann, 50 % frostvæske).

Best ytelse får du ved å bruke BRPS FORHÅNDSBLANDEDE KJØLEVÆSKER (P/N 219 700 362).

Slik kontrolleres kjølevæskensnivået (med kald motor):

1. Parker roadsteren på et jevnt, fast underlag.
2. Åpne oppbevaringsrommet foran.
3. Trekk ut servicedekselet på høyre side med begge hender.
4. Kontroller kjølevæskensnivået på høyre side. Kjølevæsken skal være synlig litt ovenfor COLD-nivåmerket.

MERK: Hvis motoren er varm, må kjølevæsken være synlig uten å overstige HOT-nivåmerket.

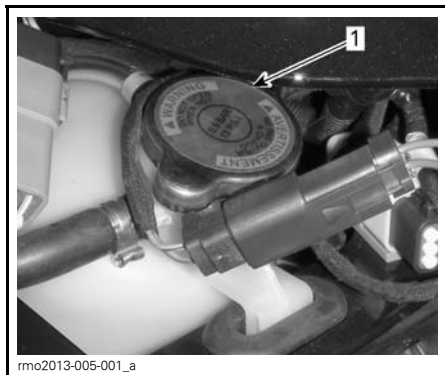

1. Lokk for kjølevæskebeholder

5. Om nødvendig må du fylle på kjølevæske til den blir synlig i beholderen litt over COLD-nivåmerket eller uten å overskride HOT-nivåmerket. Bruk en trakt for å unngå søl.
Ikke fyll på for mye.

MERK: Slutt å fylle på kjølevæske straks væsken vises i røret. Referanselinjen inne i røret tilsvarer HOT-nivåmerket.

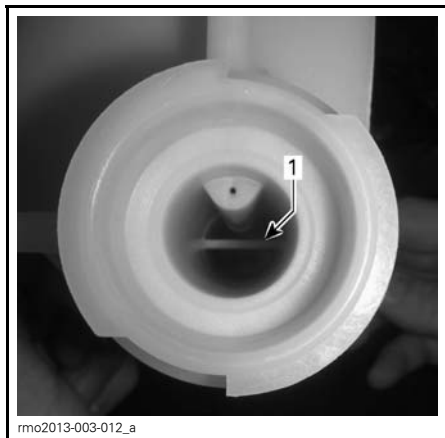

1. Referanselinje for HOT-nivå i kjølevæske

6. Sett på plass servicedekslet.

MERK: Et kjølesystem som ofte må etterfylles, er en indikasjon på lekkasje eller motorproblemer. Kontakt en autorisert Can-Am-roadsterforhandler.

Bremser

⚠ ADVARSEL

Nye bremses fungerer ikke maksimalt før innkjøringen er fullført. Bremseseffekten kan være redusert, så vær ekstra oppmerksom. Det tar omtrent 300 km kjøring med ofte nedbremsing for å kjøre dem inn. Hvis du ikke bremser ofte, tar det enda lenger tid å kjøre dem inn.

Kontroll av bremsevæskeniå

Bruk kun DOT 4-bremsevæske fra en uåpnet beholder.

Slik kontrollerer du bremsevæskeniået:

1. Parker roadsteren på et jevnt, fast underlag.
2. Lås opp og løft setet.

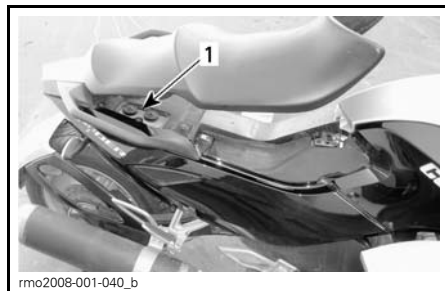

1. Bremsevæskebeholder

3. Kontroller bremsevæskeniået i begge beholderne ved bakkanten av setet. Begge skal være over MIN.-merket.



1. MAX.-merke for bremsevæsknivå
2. MIN.-merke for bremsevæsknivå

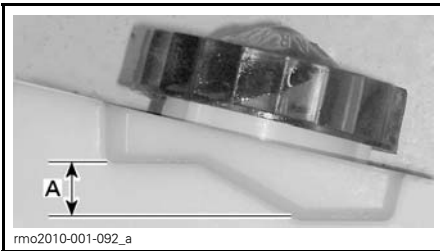

A. Bruksområde

4. Ta av påfyllingslokkene før du fyller på væske.
5. Fyll på væske etter behov.

MERK: Lavt bremsevæsknivå kan tyde på lekkasjer eller slitte bremseklosser. Kontakt en autorisert Can-Am-roadsterforhandler.

Fylle på clutchvæske

Ta av påfyllingslokket.

⚠ ADVARSEL

Rengjør påfyllingslokket før du tar det av. Bruk kun DOT 4-bremsevæske fra en uåpnet beholder.

1. Fyll på væske til MAX-merket.

OBS! Bremsevæske kan skade lakkerte overflater eller plastdeler. Tørk opp eventuelt søl.

2. Sett på plass påfyllingslokket på følgende måte:
 - 2.1 Kontroller at V-sporet er i god tilstand.
 - 2.2 Sørg for at membranene er riktig plassert.

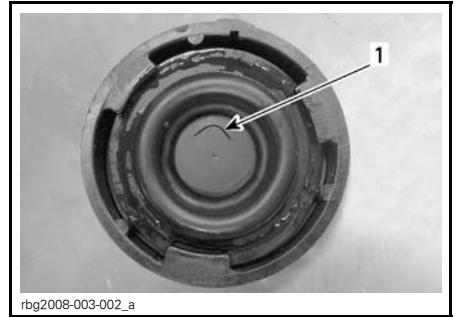

TYPEBILDE

1. V-spor



TYPEBILDE

1. Riktig plassering
2. Feil plassering

3. Lukk setet og kontroller at det er skikkelig låst på plass.

Kontroll av bremsesystem

Bremsene foran og bak er hydrauliske skivebrems. Disse bremsene er selvsjusterende og trenger ingen ytterligere justering.

Bremsepedalen trenger heller ingen justering.

Sørg for at bremsene er i god stand ved å kontrollere følgende i henhold til anvisningene i **VEDLIKEHOLDSPLAN**:

1. Om bremsesystemet har væskelekkasjer
2. Om bremsepedalen kjennes svampaktig

- Om bremsskivene er meget slitte eller har skadet overflate
- Om bremseklossene er slitte, skadede eller løse.

Kontakt en autorisert Can-Am-roads-terforhandler hvis du oppdager problemer med bremsesystemet.

Batteri

Plassering av batteriet

Batteriet er plassert i fremre oppbevaringsrom. Åpne oppbevaringsrommet foran for å få tilgang til batteriet.

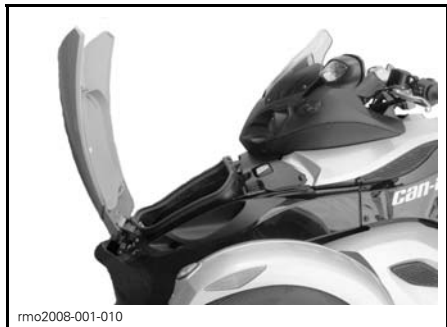

ÅPNET OPPBEVARINGSROM FORAN

Løsne skruene, og åpne tilgangspanelet for batteriet.

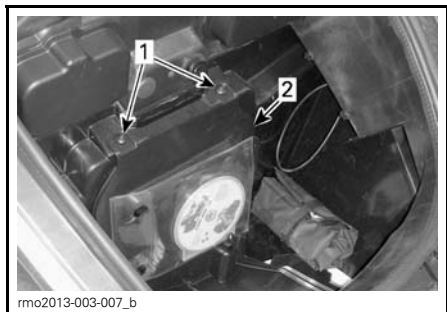

- Skruer
- Tilgangspanel for batteri

For bruk ved vedlikehold finnes det to ekstra batteritilkoblinger under servicedekslet på venstre side.

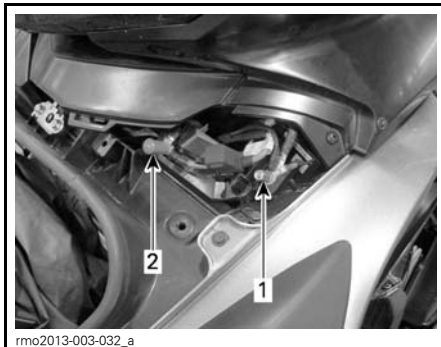

- NEGATIV (-) pol
- POSITIV (+) pol

Batterilading

Roadsteren er utstyrt med et vedlikeholdsfritt batteri og er fullstendig forseget. Det er ikke nødvendig å etterfylle vann for å justere elektrolyttnevået. Det kan hende batteriet må lades opp hvis roadsteren ikke har vært i bruk i minst én måned.

Bytte av batteri må alltid utføres av en autorisert Can-Am-roadsterforhandler.

⚠ ADVARSEL

Ikke bruk vanlige batterier av typen bly/syre. Syre kan lekke ut gjennom ventilasjonsåpningene på et vanlig bly/syre-batteri. Syre kan også lekke ut hvis batterikassen er sprukket eller skadet, og det kan gi alvorlige forbrenninger.

MERK: Hvis batteriet byttes, må du slå roadsteren AV og deretter PÅ for å hindre at batteriet tappes.

Batteriet kan lades mens det står på plass på roadsteren.

OBS! Følg instruksjonene som følger med batteriladeren. Feil lading kan skade batteriet.

Slik lader du batteriet:

- Åpne oppbevaringsrommet foran.
- Ta av servicedekslet.

3. Koble først den POSITIVE (+) kabelen til den tilsvarende polen.
4. Koble den NEGATIVE (-) kabelen til den tilsvarende polen.

OBS! Koble alltid til den POSITIVE (+) kabelen først for å unngå å skade det elektriske systemet på roadsteren.

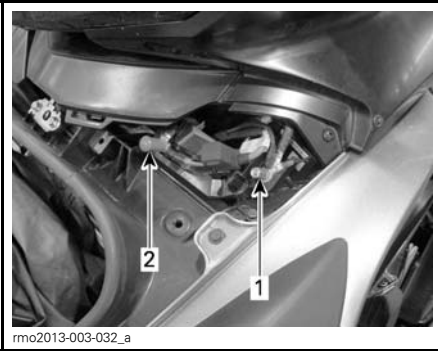

1. NEGATIV (-) pol
2. POSITIV (+) pol

5. Start batteriladeren. Ladetiden avhenger av ladehastigheten.

Etter at batteriet er ladet:

6. Koble først fra den NEGATIVE (-) kabelen.
7. Koble fra den POSITIVE (+) kabelen.

OBS! Koble alltid fra den NEGATIVE (-) kabelen først for å unngå å skade det elektriske systemet på roadsteren.

8. Lukk servicedekslet og oppbevaringsrommet foran.

Du kan bruke en standard batterilader. Anbefalt ladehastighet er 2 A. Hvis batteriet er flatt, kan det startes med strøm fra et bilbatteri (Se under *REPARASJONER PÅ VEIEN*).

Til lading hjemme kan en "drypp"-lader brukes til å senke ladehastigheten. Denne typen lader kan være tilkoblet over lang tid uten å skade batteriet. Følg alltid ladetiden som anbefales i instruksjonene for laderen.

Clutchvæske (SM5-modellen)

Kontroll av clutchvæskeni nivå

Kontroller clutchvæskeni nivå når clutchen ikke virker normalt, eller når det er vanskelig å skifte gir med girspaken.

Clutchvæskebeholderen er i nærheten av reversknappen på venstre håndtak.

Slik kontrollerer du clutchvæskeni nivå:

1. Parker roadsteren på et jevnt, fast underlag.
2. Plasser styret rett frem slik at toppen av clutchvæsketanken blir horisontal.
3. Rengjør området rundt lokket.
4. Bruk skrutrekkeren for Phillips-skruer som er plassert i verktøysettet.
5. Skru ut festeskruene på lokket.



6. Ta forsiktig av lokket. Pass på så pakningen på lokket ikke faller a.
7. Se inne i beholderen for å se væskeni nivået.

Kontroller clutchvæsknivået i tanken:

- Væsken må flukte med linjen for påfyllingsnivået (fremspring på siden av tanken).

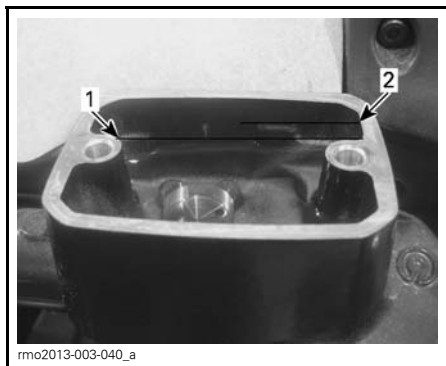

VÆSKE FJERNET FOR Å GI BEDRE
OVERSIKT

1. Minimum
2. Maksimalt

Fylle på clutchvæske

1. Hvis væsknivået er lavere enn det spesifiserte, fyller du på væske til linjen for påfyllingsnivået. Bruk kun DOT 4 bremsevæske.
2. Fyll på væske etter behov. Ikke fyll på for mye.

OBS! Tørk umiddelbart opp eventuelt søl av væske.

3. Skyv på plass pakningen inne i lokket.
4. Sett på lokket på plass på beholderen.
5. Trekk til skruene på lokket.

Frontlys

Kontroll av frontlysjusteringen

1. Plasser roadsteren 10 m foran og i retning mot en testflate som vist.

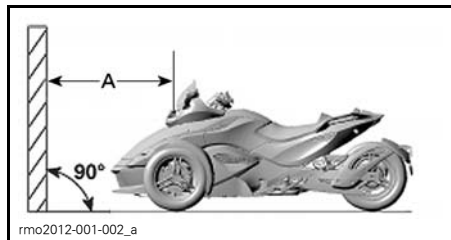

A. 10 m

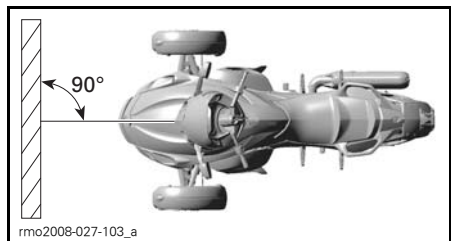

Trekk opp fire linjer parallelt med bakken på følgende måte:

LINJER PÅ TESTFLATEN	
Linje A	828 mm over bakken
Linje B	738 mm over bakken
Linje C	464 mm over bakken
Linje D	374 mm over bakken

Få en person med en vekt på minst 91 kg til å sette seg i førersetet.

2. Velg fjernlyset.
3. Lysstrålen er riktig justert når fokuspunktet (midtpunktet i ellipsen) til frontlysreflektoren er mellom de øvre merkene.

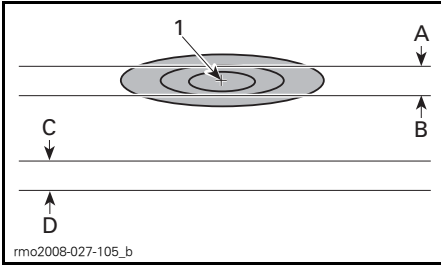

FRONTLYSREFLEKSJON PÅ TESTFLATE – FJERNLYS

1. Fokuspunkt

- A. 828 mm over bakken
- B. 738 mm over bakken
- C. 464 mm over bakken
- D. 374 mm over bakken

4. Velg nærlyset.

- 5. Lysstrålen er riktig justert når fokuspunktet (mest lyssterke punkt) til frontlysreflektoren er mellom de nedre merkene.

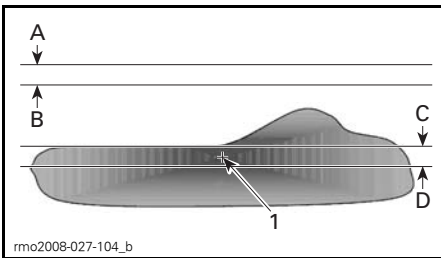

FRONTLYSREFLEKSJON PÅ TESTFLATE VED HØYREKJØRING – NÆRLYS

1. Fokuspunkt

- A. 828 mm over bakken
- B. 738 mm over bakken
- C. 464 mm over bakken
- D. 374 mm over bakken

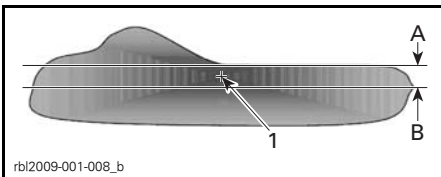

FRONTLYSREFLEKSJON PÅ TESTFLATE – NÆRLYS – LAND MED VENSTREKJØRING

1. Fokuspunkt

- A. Merke 464 mm over bakken
- B. Merke 374 mm over bakken

MERK: Ved venstrekjøring er refleksjonsmønsteret avhengig av de aktuelle frontlyktene som er montert.

Justering av frontlys

Fjernlys

Drei justeringssskruene for å justere frontlysets høyde. Juster begge frontlysene jevnt.

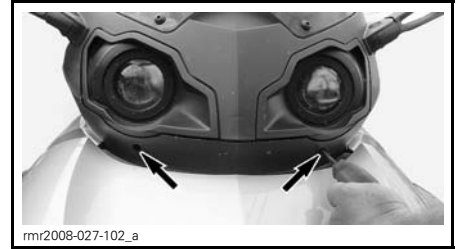

JUSTERINGSSKRUER

Nærlys

Plasser en lang stjerneskrutrekker (Phillips) i luftkanalen for å nå frem til justeringssskruene.

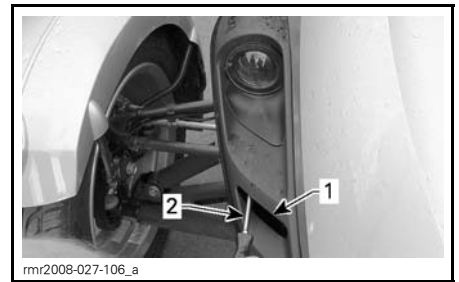

- 1. Luftkanal
- 2. Skrutrekker

Drei justeringssskruene for å justere frontlysets høyde. Juster begge frontlysene jevnt.

STELL AV ROADSTEREN

Rengjøre roadsteren

Ikke bruk høytrykksvasker til rengjøring av roadsteren (som de som brukes til bilvasking) da slike kan skade enkelte deler på den.

OBS! Ikke rengjør vindskjermen med alkaliske eller syreholdige rengjøringsmidler, bensin eller løsemidler. Disse kan skade skjermen.

Slik rengjør du roadsteren:

1. Skyll roadsteren grundig med vann for å fjerne løs skitt.
2. Bruk en myk, ren klut og vask roadsteren med vann blandet med et mildt rengjøringsmiddel, for eksempel såpe spesielt laget for motorsykler eller biler.

MERK: Bruk av varmt vann fungerer godt for fjerning av insekter på vindskjermen og frontpaneler.

3. Se etter fett eller olje mens du vasker roadsteren. Du kan bruke XPS ROADSTER-VASK (P/N 219 701 703) eller et mildt avfettingsmiddel for bil. Følg instruksjonene fra produsenten nøye.

4. Tørk av roadsteren med et vaske-skin eller en myk klut.

MERK: Det kan være nødvendig med rengjøring oftere på roadstere med matt lakk.

Beskytte roadsteren

Bruk ikke-slipende voks på plastdelene.

OBS! Ikke voks eller poler matte overflater (inkludert matte lakkoverflater).

OVERFLATE	ANBEFALING
Blanke lakkoverflater	Bruk kun ikke-slipende voks som er sikker for overflater med klarlakk.
Matte lakkoverflater	Unngå bruk av voks
Matte overflater	

Vindskjermen kan poleres med rengjøringsmiddel/poleringsmiddel for plast.

OBS! Ikke bruk vannavstøtende produkter på vindskjermen.

ADVARSEL

Ikke bruk vinyl- eller plastbeskytter på setene da overflaten blir glatt og fører eller passasjer kan skli av roadsteren.

OPPBEVARING OG KLARGJØRING FØR SESONGSTART

Lagring

Hvis du ikke skal bruke roadsteren i løpet av en periode på fire måneder eller mer, for eksempel om vinteren, er det nødvendig med riktig lagring for å holde den i god stand.

BRP anbefaler deg å få en autorisert Can-Am-roadsterforhandler til å klargjøre roadsteren for lagring. Hvis det passer deg best, kan du imidlertid følge de grunnleggende prosedyrene nedenfor.

Slik klargjør du roadsteren for lagring:

1. Inspiser roadsteren, og få om nødvendig en autorisert Can-Am-roadsterforhandler til å reparere eventuelle problemer.
2. Skift motorolje og oljefilter. Oppsøk om nødvendig til en autorisert Can-Am-roadsterforhandler.
3. Kontroller væsknivåene for kjølevæske, bremsevæske og clutchvæske.
4. Fyll drivstofftanken, tilsett drivstoffstabiliseringsmiddel og kjør motoren for å hindre at tanken rustner og drivstoffet forringes. Følg nøye instruksjonene på beholderen med drivstoffstabiliseringsmiddelet.
5. Pump opp alle dekk til anbefalt dekktrykk.
6. Rengjør snøscooteren.
7. Smør alle kontrollkabler og lås, ledd på stag og spaker og smørepunkt på opphenget foran.
8. Lukk og lås alle oppbevaringsrom.
9. Dekk roadsteren med et gjennomtrengelig materiale (for eksempel en presenning). Unngå plast eller lignende materiale belagte materialer som ikke puster, som hindrer luftgjennomstrømming og lar varme og fukt akkumuleres.

10. Lagre roadsteren på et tørt sted, unna sollys, med liten variasjon i den daglige temperaturen.
11. Lad batteriet med langsom lading én gang per måned med den anbefalte ladehastigheten på 2 A. Det er ikke nødvendig å ta ut batteriet.

Klargjøring før sesongstart

Etter en lagringsperiode må roadsteren klargjøres og inspiseres.

Slik klargjør du roadsteren etter lagring:

1. Pakk ut og rengjør roadsteren.
2. Lad batteriet hvis det er nødvendig.
3. Utfør en kontroll før kjøring, og testkjør deretter roadsteren med lav hastighet.

***Denne siden er
med hensikt tom***

REPARASJONER PÅ VEIEN

RETNINGSLINJER FOR DIAGNOSE

OBS! Hvis roadsteren må transporteres, må den ikke slepes – sleping kan gi alvorlige skader på den. Se *TRANSPORTÈRE ROADSTEREN* i denne delen hvis du vil ha mer detaljerte instruksjoner.

Kan ikke skifte til 1. gir (SM5-modellen)

Gjør følgende hvis girboksen ikke vil skifte til 1. gir når roadsteren ikke beveger seg:

1. Slipp sakte clutchhåndtaket mens du opprettholder et lett trykk på girspaken.
2. Når du kjenner at girspaken skifter til 1. gir, trykker du inn clutchhåndtaket.

Kan ikke skifte giret til nøytral (SE5-modellen)

Gjør følgende hvis girboksen ikke vil skifte til nøytral når roadsteren ikke beveger seg:

1. Motorens turtall økes automatisk til omtrent 1.800 RPM, og deretter går den tilbake til tomgangshastighet.
2. Opptil tre forsøk blir utført.
3. Hvis det ikke fungerer, prøver du å trykke på knappen for å skifte gir opp eller ned.

Kan ikke skifte gir (SE5-modellen)

Få roadsteren transportert til nærmeste autoriserte Can-Am-roadsterforhandler.

Motoren vil ikke starte

MOTOREN DREIES IKKE RUNDT

1. Sikkerhetsmeldingen som ruller over flerfunksjonsmålergruppen, er ikke bekreftet.
 - Trykk på *MODE*-knappen (*M* -modus) for å bekrefte sikkerhetsmeldingen.

MOTOREN DREIES IKKE RUNDT (forts.)

2. Motorstoppbryteren står på AV.
 - Sett motorstoppbryteren til PÅ.
3. Clutchhåndtak ikke trykket inn (SM5-modellen).
 - Trykk inn og hold clutchhåndtaket.
4. Tenningsbryteren er satt til AV.
 - Vri tenningsbryteren til PÅ.
5. Batteriet er flatt, eller dårlige batteritilkoblinger.
 - Kontroller batteriets ladning. Lad opp hvis det er nødvendig (se under *VEDLIKEHOLDSPROSEDYRER*).
 - Kontroller batteritilkoblingene under setet og på batteripolene (se under *VEDLIKEHOLDSPROSEDYRER*).
6. Sikring har gått.
 - Kontroller sikringens tilstand (se *SLIK SKIFTER DU SIKRINGER OG LYSPÆRER* i denne delen).
7. Giret står i gir (SE5-modellen).
 - Trykk ned bremsepedalen hvis giret står i gir.

MOTOREN DREIES RUNDT, MEN STARTER IKKE

1. Lite drivstoff.
 - Fyll på drivstofftanken (se under *GRUNNLEGGENDE PROSEDYRER*).
2. Svakt batteri.
 - Kontroller batteriets ladning. Lad opp hvis det er nødvendig (se under *VEDLIKEHOLDSPROSEDYRER*).
 - Kontroller batteritilkoblingene i oppbevaringsrommet foran.
3. Problem med styringssystem for motor.
 - Kontroller om motorindikatorlampe er PÅ når du starter. Kontakt en autorisert Can-Am-roadsterforhandler.

TING DU KAN GJØRE I FØLGENDE SITUASJONER

Tapte nøkler

Bruk reservenøkkelen til å få laget en ny hos en autorisert Can-Am-roadsterforhandler så snart som mulig. Hvis du har mistet begge nøklene, må tenningsbryteren og den elektroniske DESS-modulen byttes, og kostnadene må dekkes av roadsterens eier.

Punktering

Hvis dekket har en stor punktering eller et kutt i mønsteret og er helt tomt for luft, må roadsteren transporteres til nærmeste Can-Am-roadsterforhandler. Se *TRANSPORTERE ROADSTEREN* i denne delen hvis du vil ha instruksjoner om transport.

Hvis et dekk har en liten punktering og dekket ikke er helt tomt, kan dekket repareres midlertidig. Til midlertidig reparasjon av dekket kan et selvoppblåsende dekketningsmiddel eller et dekkreparasjonssett brukes. Følg produsentens instruksjoner som følger med dekketningsmiddelet eller dekkreparasjonssettet, og få dekket reparert hos en autorisert Can-Am-roadsterforhandler så snart som mulig.

Når et dekk er midlertidig reparert, må du kjøre sakt og forsiktig og kontrollere dekktrykket ofte til dekket skiftes eller repareres permanent.

Flatt batteri

Hvis batteriet er flatt eller leverer for lite strøm til å starte motoren, kan den startes med startkabler til et eksternt batteri.

ADVARSEL

Koble til startkablene som angitt i prosedyren for bruk av startkabler. Batteriene kan avgi eksplosiv gass som kan antennes hvis startkablene ikke kobles til riktig.

Slik starter du med startkabler til batteriet:

1. Flytt det andre kjøretøyet så nært som mulig og helst på venstre side av Spyder-roadsteren. Pass på at kjøretøyene ikke berører hverandre.
2. Sett Spyder-roadsteren i NØYTRAL (N), og sett på parkeringsbremsen.
3. Slå av motoren på det andre kjøretøyet og alt elektrisk tilbehør.
4. Åpne panseret på det andre kjøretøyet.
5. Åpne oppbevaringsrommet foran på Spyder-roadsteren.
6. Kontroller at tenningsbryteren er satt til AV.
7. Ta av servicedekslet.
8. Koble den ene enden av den røde POSITIVE (+) startkabelen til den POSITIVE (+) polen på Spyder-roadsteren.
9. Koble den andre enden av den røde POSITIVE (+) startkabelen til den POSITIVE (+) polen på hjelpebatteriet.
10. Koble den andre enden av den svarte NEGATIVE (-) startkabelen til den NEGATIVE (-) polen på hjelpebatteriet.
11. Koble den andre enden av den svarte NEGATIVE (-) startkabelen til den NEGATIVE (-) polen på Spyder-roadsteren.

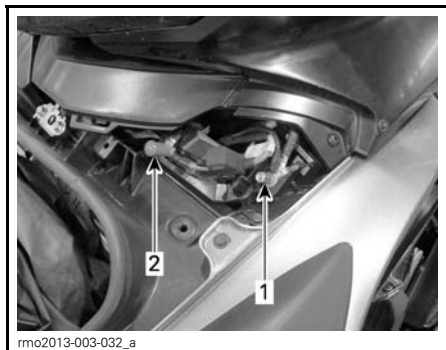

1. NEGATIV (-) pol
2. POSITIV (+) pol

12. Start kjøretøyet med hjelpebatteriet, og kjør motoren med et turtall på 1.200 til 1.500 RPM et par minutter.
13. Stå på høyre side av Spyder-roadsteren, bruk bremsene, og start motoren. Hvis starteren ikke dreies rundt eller dreies sakte, rugg du litt på startkablene for å sikre at de har god kontakt, og prøver på nytt.
Hvis den fremdeles ikke starter, kan det være et problem i startsystemet. Få roadsteren transportert (se under *TRANSPORTERE ROADSTEREN* i denne delen) til og reparert av nærmeste autoriserte Can-Am-roadsterforhandler.
14. Straks motoren starter kobler du fra begge startkablene i motsatt rekkefølge av tilkoblingen, det vil si den NEGATIVE (-) kablen koblet til Spyder-roadsteren først.
15. Få ladet opp batteriet helt opp med en batterilader (se under *VEDLIEHOLDSPROSEDYRER*) eller hos en kvalifisert servicestasjon så snart som mulig.

Hvis motoren stopper like etter at den har blitt startet med startkabler eller når kablene kobles fra, kan det være et problem med ladesystemet. Få roadsteren transportert (se under *TRANSPORTERE ROADSTEREN*) til og reparert av nærmeste autoriserte Can-Am-roadsterforhandler.

Etter å ha ladet opp batteriet må du alltid få roadsteren kontrollert hos en autorisert Can-Am-roadsterforhandler.

SLIK SKIFTER DU SIKRINGER OG LYSPÆRER

Sikringer

Hvis noe av det elektriske tilbehøret på roadsteren slutter å virke, må du se etter sikringer som har gått, og eventuelt skifte disse.

MERK: Hvis DESS-sikringen byttes, må du slå roadsteren AV og deretter PÅ for å hindre at batteriet tappes.

Hvis det fremdeles er elektrisk feil, må du få roadsteren undersøkt hos en autorisert Can-Am-roadsterforhandler.

Plassering av sikringer

Sikringene er plassert i oppbevaringsrommet foran.

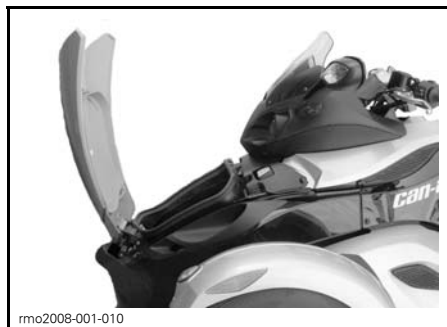

1. Oppbevaringsrom foran

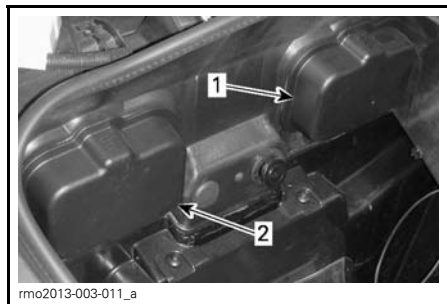

INNE I OPPBEVARINGSROMMET FORAN.

1. Venstre sikringsboks
2. Høyre sikringsboks

Trykk ned på sikringsbokslokket og dra det av for å åpne sikringsboksen.

Trykk ned på tappene og ta dekslet forsiktig av for å åpne sikringsservice-dekslet.

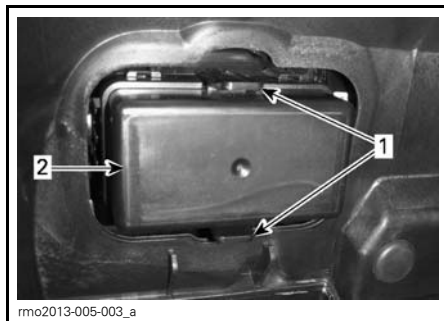

1. Tapper
2. Sikringsservice-deksler

Beskrivelse av sikringer

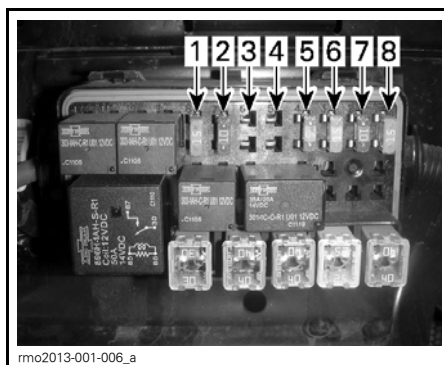

SIKRINGER – VENSTRE SIKRINGSBOKS

MERK: Se dekalen som er plassert mellom de to sikringsboksene for riktig identifisering.

MERK: Sikringsboksene kan variere fra modell til modell.

Venstre sikringsboks

SIKRING NR.	BESKRIVELSE	STØRRELSE
1	Ryggelys / Instrumentgruppe / DLC / DESS	15 A
2	Aktivering av ECM / VCM / MSR og DESS / SAS / YAS / PRS	10 A
3	IKKE I BRUK	

SIKRING NR.	BESKRIVELSE	STØRRELSE
4	PBM	20 A
5	ECM	5 A
6	Injektorer / Coiler	15 A
7	Aktivering av TCM, DPS / Instrumentgruppe	10 A
8	H02S / CAPS / Drivstoffpumpe / EVAP / CSV	15 A

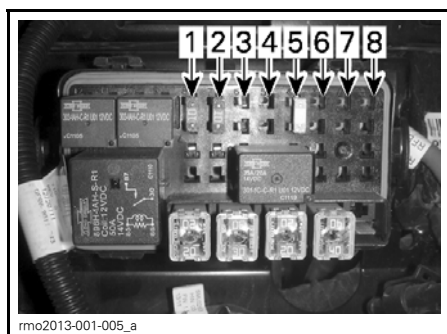

SIKRINGER – HØYRE SIKRINGSBOKS

Høyre sikringsboks

SIKRING NR.	BESKRIVELSE	STØRRELSE
1	Daglys / Parkingslys / Nummerskiltlys	10 A
2	Bremselys / Varsellys	10 A
3	Radio	15 A
4	IKKE I BRUK	
5	Lastutkobling	20 A
6	DC-plugger VKEY	10 A
7	Pluger VBAT	10 A
8	IKKE I BRUK	

MERK: Når sikring 6 er satt inn, kan likestrømspluggen bare brukes når tenningsbryteren er satt til PÅ. Når sikring 7 er satt inn, kan likestrømspluggen alltid brukes.

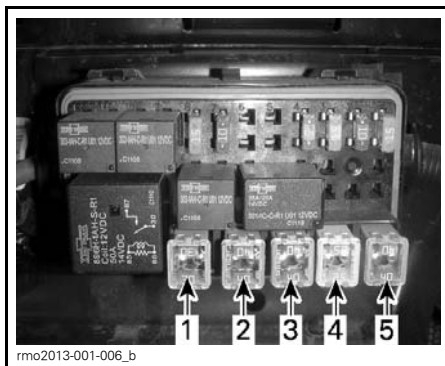

JCASE-SIKRINGER – VENSTRE SIKRINGSBOKS

Venstre JCase-sikringsboks

JCASE-SIKRING NR.	BESKRIVELSE	STØRRELSE
1	Kjølevifte(r)	30 A
2	Hovedkontroll	40 A
3	DPS	40 A
4	VCM-ventiler	25 A
5	VCM-pumpe	40 A

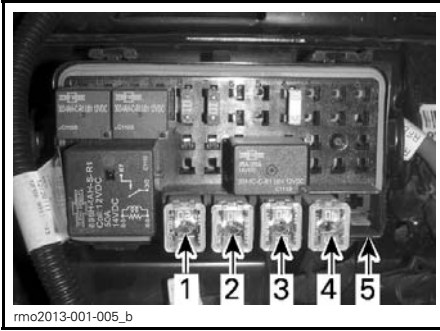

JCASE-SIKRINGER – HØYRE SIKRINGSBOKS

Høyre JCcase-sikringsboks

JCASE-SIKRING NR.	BESKRIVELSE	STØRRELSE
1	IKKE I BRUK	
2	Tilbehør	40 A
3	TCM-solenoider	20 A
4	Nærlys (LO)	30 A
5	Fjernlys (HI)	20 A

Skifte ut sikringer

1. Still tenningsbryteren på AV.
2. Trekk ut sikringen.
3. Kontroller om tråden har smeltet.

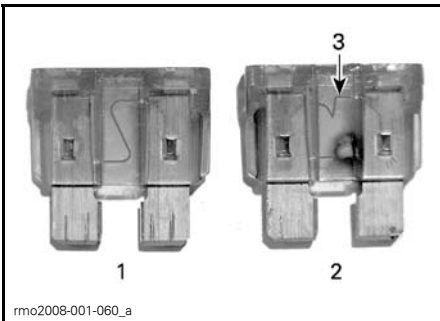

SIKRING

1. God sikring
2. Sikring har gått
3. Smeltet tråd

4. Skift ut sikringen med en sikring med samme kapasitet. Reservesikringer finnes i sikringsboksdekslet.

⚠ ADVARSEL

Bruk av sikringer med høyere ampereverdi kan føre til alvorlig skade og føre til brann.

5. For å lukke sikringsboksdekslene plasserer du dekslene over sikringsboksene og trekker forsiktig nedover til de klikker på plass.
6. Lukk oppbevaringsrommet foran.

Lys

Hvis noen av lysene på roadsteren slutter å virke, må de bytte lypspæren i det defekte lyset.

Hvis det fremdeles er feil på lyset, må du få roadsteren undersøkt hos en autorisert Can-Am-roadsterforhandler.

⚠ VÆR OPPMERKSOM Sett alltid tenningsbryteren til AV før du bytter en ødelagt lypspære, slik at du unngår elektrisk støt.

Kontroller alltid at lypspærene fungerer etter at de er byttet.

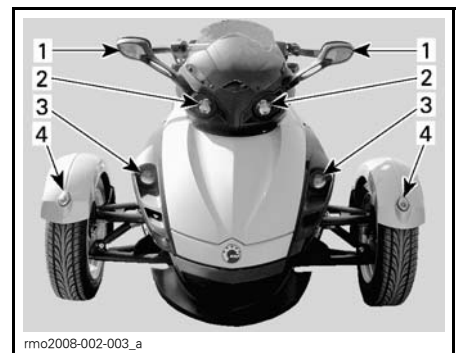

PLASSERING AV LYS – FORAN PÅ ROADSTEREN

1. Blinklys
2. Frontlys – fjernlys
3. Frontlys – nærlys
4. Posisjonslys

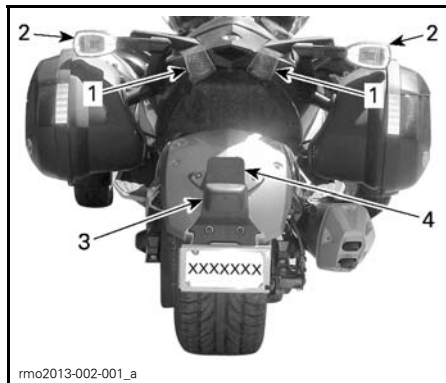

TYPEBILDE – PLASSERING AV LYS – BAK PÅ ROADSTEREN

1. Baklys/bremselys
2. Blinklys
3. Nummerskiltlys
4. Ryggelys – bare Australian-modellen

Frontlys – nærlys

1. Åpne setet.
2. Åpne oppbevaringsrommet foran.
3. Ta av det riktige øvre sidepanelet (venstre eller høyre side).

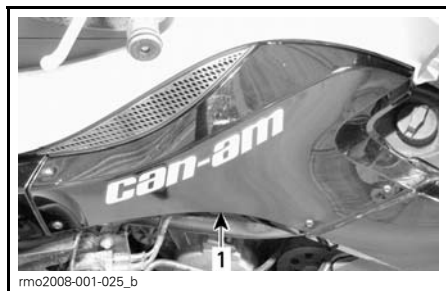

VENSTRE SIDE VIST

1. Øvre sidepanel

4. Ta av fester fra frontpanelet, og ta deretter av panelet.

MERK: Frontpanelene er sikret med én skruer bak og tre plastfester foran (to øverst og én nederst).

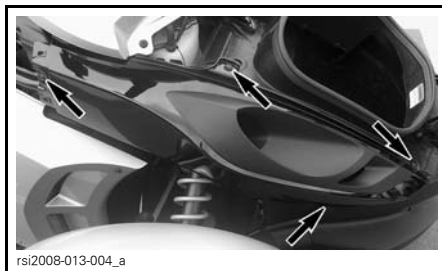

HØYRE FRONTPANEL VIST

5. Løsne tappene, og koble fra lyspærekontakten.

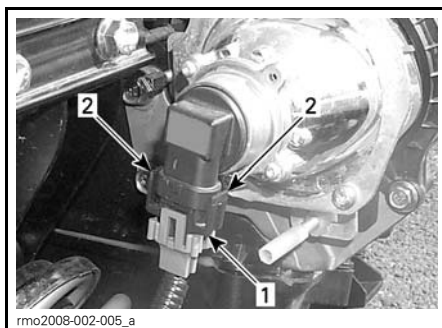

1. Lyspærekontakt
2. Tapper

6. Drei lyspæren mot klokken for å løsne den, og bytt deretter lyspæren.



OBS! Berør aldri glasset på en halogenpære med fingrene. Det reduserer levetiden. Hvis du har berørt glasset, rengjør du det med isopropylalkohol, som ikke etterlater noen hinne på pæren.

7. Monter delene riktig i motsatt rekkefølge som de ble tatt av, og vær oppmerksom på merknaden nedenfor når du monterer.

OBS! Ikke trekk til panelskruene for mye. Eventuell deformasjon av panelet rundt skruen er et tegn på at den er trukket til for hardt. Du kan skade panelet.

Frontlys – fjernlys

1. Sett inn en liten flat skrutrekker i ett av de to hullene på den øvre konsollen.
2. Trykk på skrutrekkeren, og tving forsiktig det øvre hjørnet av målergruppen ut.
3. Sett en finger mellom for å holde åpningen i det øvre hjørnet.

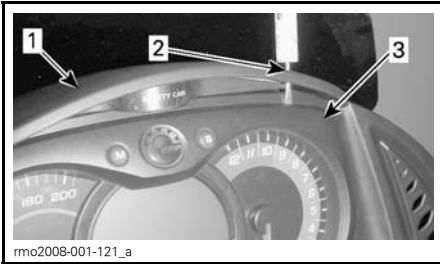

1. Øvre konsoll
2. Trykk på skrutrekkeren inne i hullet
3. Sett inn en finger i åpningen

4. Med den andre hånden setter du inn skrutrekkeren i det andre hullet på den øvre konsollen.
5. Trykk på skrutrekkeren, og tving forsiktig det andre hjørnet av målergruppen ut. Den øvre kanten av målergruppen vippes bakover.

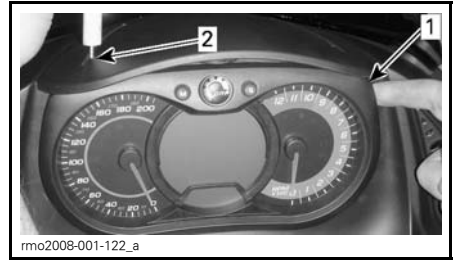

1. Sett en finger mellom for å holde åpningen i det øvre hjørnet
2. Trykk på skrutrekkeren inne i det motsatte hullet

6. Finn den defekte lyspæren, og dreg den mot klokken for å løsne den.

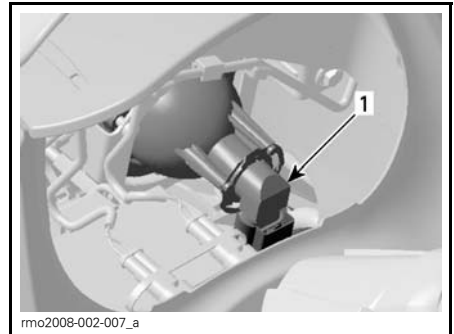

HØYRE SIDE VIST

1. Lyspære

7. Løsne tappene, og koble fra lyspærekontakten. Bytt lyspæren.

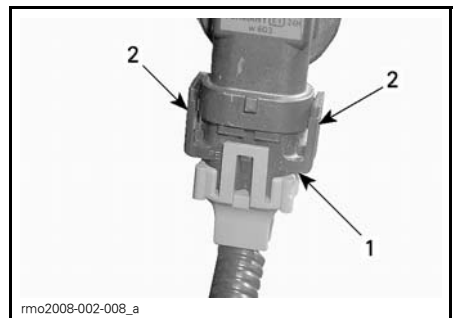

1. Lyspærekontakt
2. Tapper

8. Koble lyspærekontakten på den nye lyspæren.

OBS! Berør aldri glasset på en halogenpære med fingrene. Det reduserer levetiden. Hvis du har berørt glasset, rengjør du det med isopropylalkohol, som ikke etterlater noen hinne på pæren.

- Sett på plass lyspæren i hovedlykt-huset, og dreii med klokken for å sikre den.

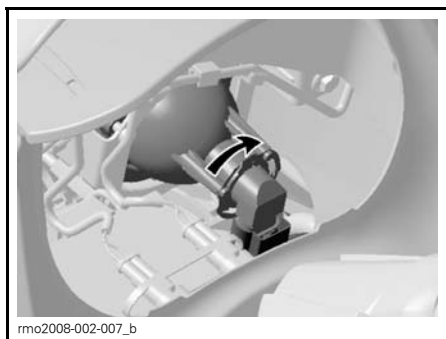

rmo2008-002-007_b

HØYRE SIDE VIST

- Sett på plass målergruppen ved å først sette inn den nederste kanten, og deretter trykker du med et fast trykk på den øvre kanten med begge hendene.

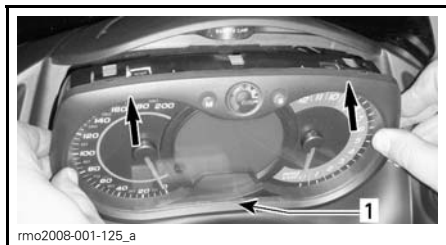

rmo2008-001-125_a

SETTE PÅ Plass MÅLERGRUPPEN

- Sette inn den nederste kanten på målergruppen først, og deretter trykke den øverste kanten
- Pass på at målergruppen er skikkelig montert. Gjenta trinn 10 om nødvendig.

Blinklys – foran

- Ta av lykteglasset med en stjerneskrutrekker.



rmo2008-001-103_a

- Skrue på lykteglass for blinklys foran

- Drei kontakten mot klokken som angitt nedenfor, og ta av lykteglasset.

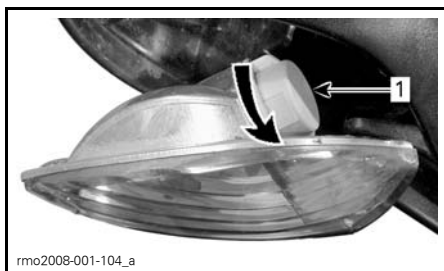

rmo2008-001-104_a

- Kontakt for blinklys foran

- Ta ut lyspæren ved å trykke og holde den inn mens du vrir den mot klokken.
- Sett inn den nye lyspæren ved å trykke den inn mens du vrir den med klokken.
- Monter delene riktig i motsatt rekkefølge som de ble tatt av.

Blinklys – bak

- Ta av lykteglasset med en stjerneskrutrekker.

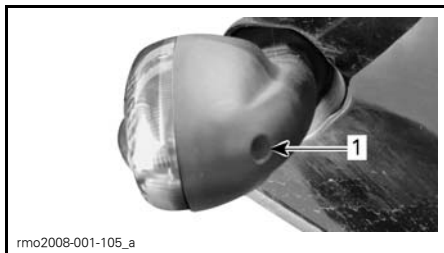

rmo2008-001-105_a

TYPEBILDE

- Skrue på lykteglass for blinklys bak

2. Ta ut lyspæren ved å trykke den inn mens du vrir den mot klokken.
3. Sett inn den nye lyspæren ved å trykke den inn mens du vrir den med klokken.
4. Sett på plass lykteglasset.

Baklys/bremselys

1. Ta av hjulbrønnpanelet ved å skru ut sju sekskantskruer (Torx) som angitt nedenfor.

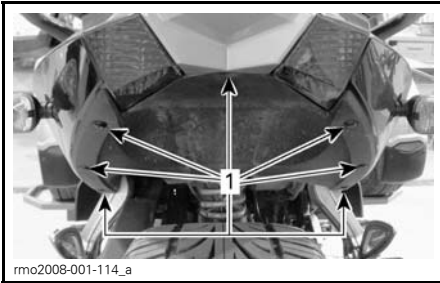

HJULBRØNNPANEL

1. Sju sekskantskruer (Torx)

2. Ta det bakre sidepanelet på høyre side av ved å ta av de to plastfestene under setet som vist nedenfor.

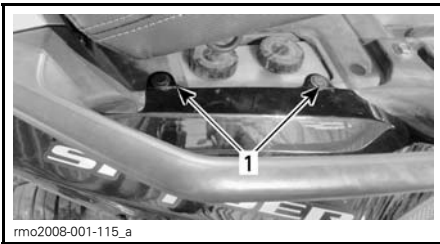

1. To plastfester under setet

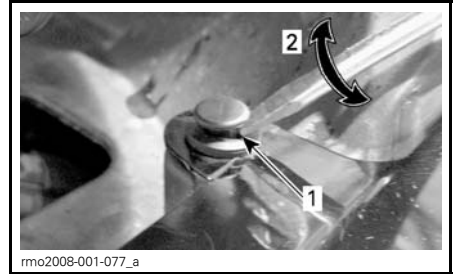

1. Flat skrutrekker under hodet på festet
2. Drei skrutrekkeren en 1/4 omdreining

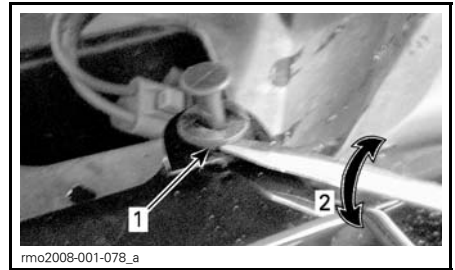

1. Flat skrutrekker under festet
2. Drei skrutrekkeren en 1/4 omdreining

3. Koble fra kontaktene til høyre blinklyshus.
4. Ta ut sekskantskruen (Torx) bak lykteglasset som vist nedenfor.

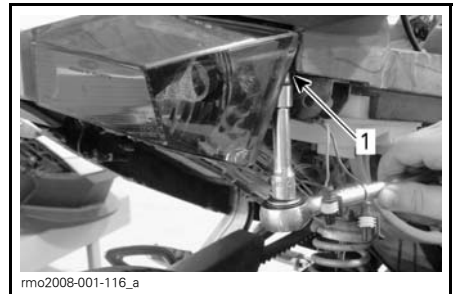

1. Ta ut sekskantskruen (Torx) bak lykteglasset

5. Ta ut sekskantskruen (Torx) ved siden av lykteglasset under den bakre delen som vist nedenfor.

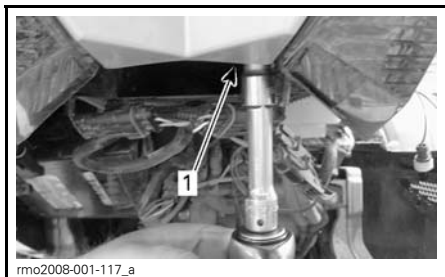

1. Ta ut sekskantskruen (Torx) ved siden av lykteglasset

6. Drei kontakten mot klokken, og ta den av lykteglasset.

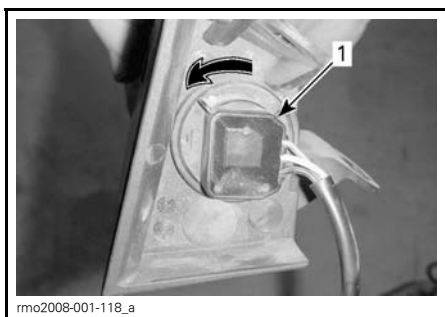

1. Kontakt

7. Ta ut lyspæren ved å trykke den inn mens du vrir den mot klokken.

8. Sett inn den nye lyspæren ved å trykke den inn mens du vrir den med klokken.

9. Monter delene riktig i motsatt rekkefølge som de ble tatt av.

MERK: Når du setter på det bakre sidepanelet på høyre side, må du koble til kontaktene på blinklyshuset med riktig samsvarende ledningsfarge og sette på plass plastfestene.

Posisjonslys

Bare Base-modellen

1. Trykk på og hold lykteglasset mot baksiden av skjermen.



2. Løsne lykteglasset ved å løfte opp den fremre delen av lykteglasset med tommelen eller en liten skrutrekker.

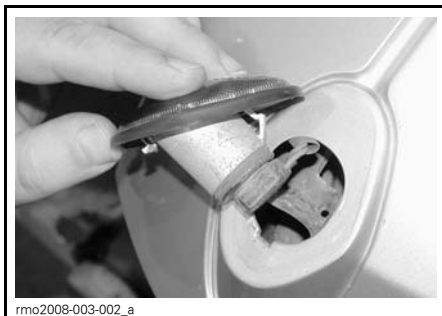

3. Drei lyspæreholderen med klokken, og ta den av kontakten.

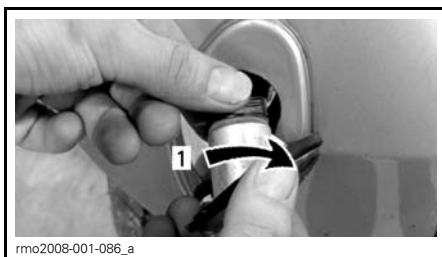

1. Vri med klokken

4. Trekk ut lyspæren fra holderen som vist nedenfor.

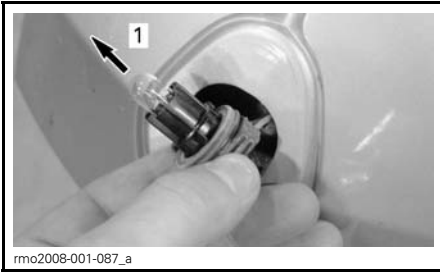

1. Trekk ut lyspæren

5. Sett inn en ny lyspære i holderen.
6. Monter delene riktig i motsatt rekkefølge som de ble tatt av.

Bare RS-S-modeller

Posisjonslysene består av LEDer (lysemitterende dioder), og denne teknologien er kjent for å være svært pålitelig. Hvis de allikevel ikke skulle fungere, må du få dem kontrollert hos en autorisert Can-Am-roadsterforhandler.

Nummerskiltlys

1. Ta av lykteglasset med en stjerneskrutrekker.

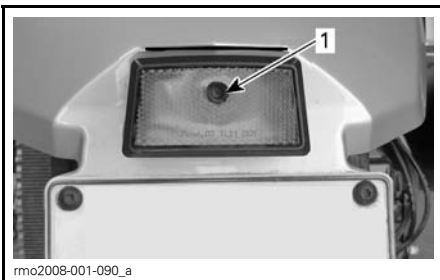

TYPEBILDE

1. Skruer på lykteglass for nummerskiltlys

2. Ta ut lyspæren ved å trykke den inn mens du vrir den mot klokken.
3. Sett inn den nye lyspæren ved å trykke den inn mens du vrir den med klokken.
4. Sett på plass lykteglasset.

Ryggelys

Bare Australian-modellen

1. Ta av lykteglasset med en stjerneskrutrekker.



TYPEBILDE

1. Skruer på lykteglass for ryggelys
2. Ta ut lyspæren ved å trykke den inn mens du vrir den mot klokken.
3. Sett inn den nye lyspæren ved å trykke den inn mens du vrir den med klokken.
4. Sett på plass lykteglasset.

TRANSPORT AV ROADSTEREN

Hvis roadsteren må transporteres, bør den fraktes på en tilhenger eller et lasteplan med riktig størrelse og kapasitet.

⚠ VÆR OPPMERKSOM Hvis du må skyve roadsteren, må du gjøre det fra høyre side slik at du kan nå bremsepedalen.

Når du trekker roadsteren bakover, må du være forsiktig slik at forhjulene ikke ruller over føttene dine.

OBS! Ikke slep Spyder-roadsteren – sleping kan føre til alvorlige skader i drivsystemet.

Hvis du kontakter en transporttjeneste, må du huske å spørre om de har tilhenger, lasteplan, lasterampe eller elektrisk rampe for å løfte roadsteren, og om de har feststroppe. Forsikre deg om at roadsteren blir transportert som angitt nedenfor.

OBS! Unngå å bruke kjettinger til å feste roadsteren – de kan skade overflatebelegget eller plastkomponenter.

Gjør følgende for å klargjøre roadsteren for transport:

1. Skift giret til NØYTRAL (N).
2. Ta ut nøkkelen fra tenningsbryteren.
3. Plasser en stropp rundt den nedre armen på hvert forhjulsoppheng.

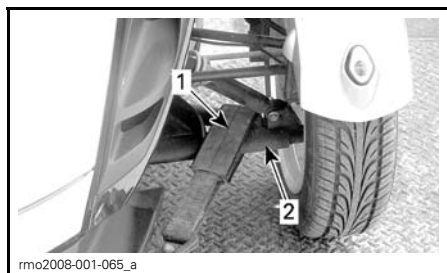

1. Stropp
2. Nedre opphengsarm

4. Fest stroppene til vinsjkabelen. Bruk om mulig ekstra kjetting eller stropper til å feste stroppene til vinsjkabelen som angitt nedenfor, for å unngå å skade støtfangeren.

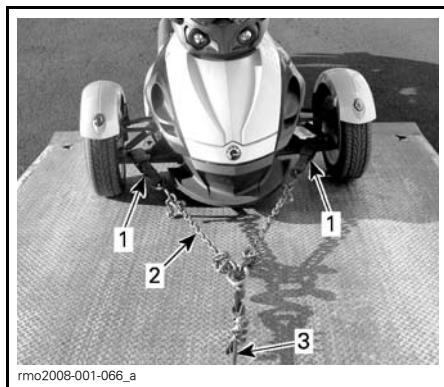

1. Stropp rundt de nedre opphengsarmene foran
 2. Kjetting for å unngå å skade støtfangeren
 3. Vinsjkabel
5. Kontroller at parkeringsbremsen er frigjort.
 6. Trekk roadsteren opp på tilhengeren eller lastplanet med vinsjen.
 7. Sett på parkeringsbremsen.
 8. Forsikre deg om at roadsterens gir er i NØYTRAL (N).
 9. Fest fronthjulene med en av metodene som er angitt nedenfor.

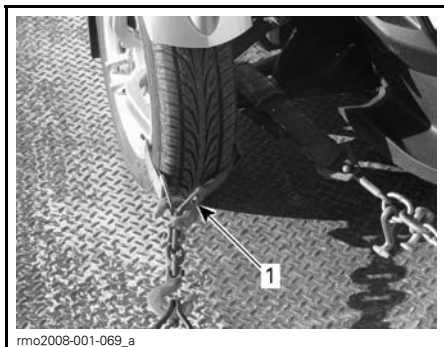

TYPEBILDE – FESTE FORHJULENE – METODE 1

1. Fest stroppen rundt felgen på hvert forhjul og til fremsiden av tilhengeren



TYPEBILDE – FESTE FORHJULENE – METODE 2

1. Fest stropper rundt hvert hjul og fest dem foran og bak på tilhengeren

10. Før en låsestropp bare gjennom felgen på bakhjulet. Ikke før låsestroppen innenfor tannhjulet bak.

OBS! Hvis du fører låsestroppen innenfor tannhjulet bak, kan det oppstå alvorlig skade på drivsystemet.

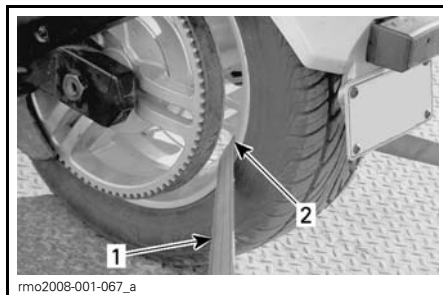

FESTE BAKHJULET

1. Festestropper
2. KUN gjennom felgen bak

11. Fest låsestroppen på bakhjulet godt til baksiden av tilhengeren med strammeren.
12. Forsikre deg om at både forhjulene og bakhjulet er godt festet til tilhengeren.



1. Forhjul og bakhjul godt festet til tilhengeren

***Denne siden er
med hensikt tom***

TEKNISKE INFORMASJON

IDENTIFIKASJON AV ROADSTEREN

Kjøretøyets hovedkomponenter (motor og ramme) identifiseres via ulike serienumre. Det kan noen ganger være nødvendig å finne disse numrene for garantiformål eller for å spore roadsteren i tilfelle den blir borte. Den autoriserte Can-Am-roadsterforhandleren vil be om disse numrene hvis du fremsetter krav om garanti. Bombardier Recreational Products Inc. oppfyller ingen garanti hvis motorens identifikasjonsnummer (EIN) eller roadsterens identifikasjonsnummer (VIN – understellsnummer) er fjernet eller på noen måte ødelagt. Vi anbefaler sterkt at du noterer deg alle serienumre på roadsteren og gir dem til forsikringsselskapet ditt.

Roadsterens identifikasjonsnummer

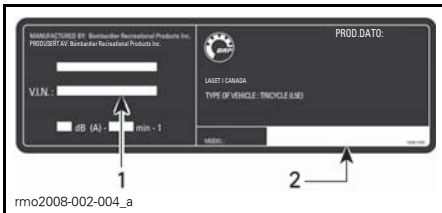
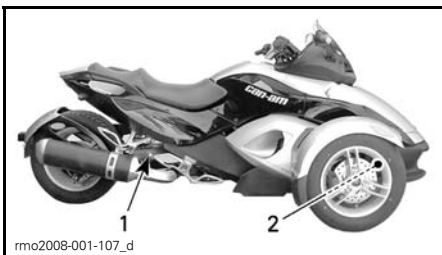

PLATE MED ROADSTERENS IDENTIFIKASJONSNUMMER

1. Roadsterens identifikasjonsnummer (VIN – understellsnummer)
2. Modellnummer



PLASSERING AV VIN

1. Svingarm (VIN-dekal)
2. Nedre ramme (VIN stemplet inn på venstre side)

Motorens identifikasjonsnummer

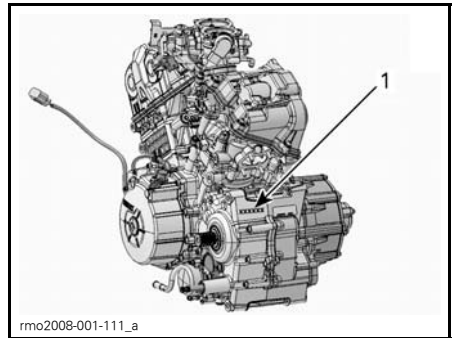

TYPEBILDE

1. EIN (motorens identifikasjonsnummer)

SPESIFIKASJONER

MODELL			SPYDER RS	
MOTOR				
Motortype			ROTAX 991 60° V-dobbel 4-takts, dobbel overliggende kamaksel (DOHC), væskekjølt	
Antall sylindere			2	
Antall ventiler			8 ventiler	
Boring			97 mm	
Slaglengde			67,5 mm	
Slagvolum			998 cm ³	
Kompresjonsforhold			12,2:1	
Smøring	Type		Tørroppstilt med separat oljetank og oljekjølør	
	Oljefilter	Motor	BRP Rotax type mikroglassfiber, utskiftbart	
		Gir (SE5)		BRP Rotax type mikroglassfiber, utskiftbart
	Motorolje-kapasitet	Oljeskift med nytt oljefilter	SM5	3,9 L
		Oljeskift med nytt oljefilter	SE5	4,2 L
		Oljeskift med nytt motoroljefilter og HCM-oljefilter		4,3 L
Anbefalt motorolje		Bruk XPS 4-TAKTS SYNTETISK BLANDINGSOLJE (SOMMER) (P/N 293 600 121) eller en 5W40 halvsyntetisk (min.) eller syntetisk motorsykkellolje som tilfredsstillr kravene for API-klassifikasjonene SL, SJ, SH eller SG.		
Clutch	SM5-modellen	Type	Våt, lameller, manuell funksjon via et hydraulisk stempel, med vakuumforsterker	
		Væske		DOT 4 bremsevæske
	SE5-modellen	Type	Sentrifugalclutch + automatisk TCM-styrt våtclutch med flere skiver	
		Innkobling	2.000 +/- 200 RPM (sentrifugal)	
		Full innkobling	3.200 +/- 200 RPM (sentrifugal)	
Eksossystem			2 til 1 med katalysator	
Luffilter			Papirelement	
GIRBOKS				
Type	SM5		Sekvensiell manuell 5-girs (SM5) med eksternt elektronisk reverssperr	
	SE5		Sekvensiell halvautomatisk 5-girs (SE5) med eksternt elektronisk reverssperr	

MODELL		SPYDER RS
KJØLESYSTEM		
Type		Væskekjølt, enkel radiator med kjølevifte
Kjølevæske	Type	Etylglykol/vann-blanding (50 % frostvæske, 50 % destillert vann). Bruk forhåndsblandet kjølevæske solgt av BRP (P/N 219 700 362) eller kjølevæske spesielt laget for aluminiumsmotorer
	Kapasitet	3 L
ELEKTRISK SYSTEM		
Effekt magnettenningsgenerator		500 W
Type tenningsystem		Elektronisk tenning med spole med to utganger
Tenningsinnstilling		Ikke justerbar
Tennplugg	Antall	2
	Merke og type	NGK KR8Bi (bruk kjølepasta P12 (P/N 420 897 186) på tennpluggens gjenger)
	Elektrodeavstand	0,7 mm - 0,8 mm
Turtallsbegrenserinnstilling	Fremover	9.500 RPM
Batteri	Type	Vedlikeholdsfritt
	Spenning	12 V
	Nominell kapasitet	21 A•h
	Anbefalt ladehastighet	2 A
Frontlys		4 x 60 W
Baklys/bremselys		2 x 5/21 W
Ryggelys (bare Australian-modellen)		21 W
Blinklys	Foran	21 W
	Bak	21 W
Posisjonslys		2 x 5 W
Nummerskiltlys		10 W
Sikringer		Se <i>SIKRINGER</i> i <i>SLIK SKIFTER DU SIKRINGER OG LYSPÆRER</i>

MODELL		SPYDER RS
DRIVSTOFFSYSTEM		
Drivstofflevering	Type	Flerpunkts elektronisk drivstoffinnsprøyting (EFI) med elektronisk gasskontroll (ETC). dobbelt 51 mm gasspjeldhus med aktuator
Drivstoffpumpe	Type	Elektrisk modul i drivstofftank
Tomgangshastighet		1.400 ± 100 RPM (ikke justerbar)
Drivstoff	Type	Alle modeller unntatt Brazilian
		Brazilian
	Oktantall	92 RON eller høyere
Kapasitet drivstofftank		25 L
DRIVSYSTEM		
Drivmetode til bakhjul		Karbonforsterket drivreim
Drivforhold til bakhjul		28/79
STYRING		
Type		Dynamisk servostyring (DPS = Dynamic Power Steering)
OPPHENG FORAN		
Fjæringstype		Dobbel A-arm med antikrengestag
Dempingsutslag	RS	151 mm
	RS-S	142 mm
Støtdemper	Antall	2
	Type	SACHS coilover med to rør
Justering av forhåndsbelastning foran		Ingen justering
OPPHENG BAK		
Fjæringstype		Svingarm med enkel demping
Dempingsutslag		152 mm
Støtdemper	Antall	1
	Type	SACHS coilover med to rør
Justering av forhåndsbelastning bak		Ingen justering

MODELL		SPYDER RS
BREMSER		
Type		Fotaktivert, fullstendig integrert hydraulisk 3-hjuls bremsesystem med ABS og EBD
Bremseser foran	RS	Doble 270 mm stive skiver, radialt montert Brembo monoblokk
	RS-S	Doble 270 mm stive skiver, radialt montert Brembo monoblokk med klaver med 4 stempler, 2-klossers
Bremseser bak		Enkel 270 mm skive med flytende klave med 1 stempel og med integrert parkering
Bremssevæske	Kapasitet	0,530 L
	Type	DOT 4
Parkeringsbrems		Mekanisk, aktivert med venstre pedal til bremseklave bak
Minste tykkelse bremseklosser		1 mm
Minste tykkelse bremseeskive		5,33 mm
Maksimalt kast på skiver		0,12 mm
DEKK		
Type (bruk kun dekk anbefalt av BRP)	Foran	KR31 165/55R15
	Bak	KR21 225/50R15
Trykk	Foran	Nominelt: 103 kPa Min.: 89 kPa Maks.: 117 kPa MERK: Trykkforskjellen mellom dekkene på høyre og venstre side må ikke overstige 3,4 kPa.
	Bak	Nominelt: 193 kPa Min.: 179 kPa Maks.: 207 kPa
Minimum mønsterdybde	Foran	2,5 mm
	Bak	4,0 mm
HJUL		
Størrelse (diameter x bredde)	Foran	381 mm x 127 mm
	Bak	381 mm x 178 mm
Tiltrekkingsmoment hjulmutre foran		105 N•m
Tiltrekkingsmoment drivakselmutter bak		130 N•m

MODELL		SPYDER RS
MÅL		
Total lengde		2.667 mm
Total bredde		1.506 mm
Total høyde		1.145 mm
Setehøyde (øvre kant)		737 mm
Hjulavstand		1.711 mm
Sporvidde foran		1.308 mm
Bakkeklaring, foran og under motor		110 mm
VEKT OG LASTEKAPASITET		
Tørrvekt		362 kg
Oppbevaringsrom foran	Kapasitet	58 L
	Maksimal belastning	16 kg
Totalt tillatt kjøretøybelastning (inkludert fører, all annen belastning og eventuelt tilbehør)		208 kg
Totalvekt (GVWR = Gross Vehicle Weight Rating)		593 kg

På grunn av vårt pågående program for produktkvalitet og produktutvikling forbeholder BRP seg retten til å når som helst forandre design og spesifikasjoner og/eller gjøre tillegg til eller forbedringer av produktene, uten å dermed påta seg noen forpliktelse til å montere disse i tidligere produserte produkter.

***Denne siden er
med hensikt tom***

GARANTI

BRP BEGRENSET GARANTI – USA OG CANADA: 2013 Can-Am® SPYDER®-ROADSTER

1. DEN BEGRENSEDE GARANTIENS OMFANG

Bombardier Recreational Products Inc. ("BRP")* garanterer at 2013-modeller av Can-Am Spyder-roadstere ("Roadster") som selges av en autorisert Can-Am-roadsterforhandler (som definert nedenfor) i Canada og de 50 statene i USA, ikke har material- eller produksjonsfeil i løpet av perioden og under de vilkårene som beskrives nedenfor. Den begrensede garantien opphører hvis (1) Roadsteren er eller har vært brukt til kappkjøring eller annen konkurransepreget aktivitet, på et hvilket som helst tidspunkt, også av den tidligere eieren, (2) kilometertelleren har blitt tatt av eller endret, (3) Roadsteren har blitt brukt til kjøring i terrenget, eller (4) Roadsteren har blitt endret eller modifisert på en slik måte at det påvirker driften, yteevnen eller holdbarheten på en negativ måte eller slik at tilsiktet bruk er endret.

Hvis ikke annet er angitt, dekkes alle originale Roadster-deler og -tilbehør som er montert på Roadsteren av en autorisert Forhandler på leveringstidspunktet av Roadsteren, av samme garanti som Roadsteren.

2. ANSVARSBEGRENSNINGER

DENNE UTTRYKKELIGE GARANTIEN GJELDER OG GODTAS I STEDET FOR ALLE ØVRIGE UTTRYKKELIGE ELLER UNDERFORSTÅTTE GARANTIER, INKLUSIVE, OG UTEN BEGRENSNING, ENHVER GARANTI OM SALGBARHET ELLER EGNETHET FOR NOE SPESIELT FORMÅL. I DEN UTSTREKNING DE IKKE KAN FRASKRIVES, ER UNDERFORSTÅTTE GARANTIER BEGRENSET TIL VARIGHETEN AV DEN UTTRYKTE GARANTIEN. DENNE GARANTIEN UTELUKKER DEKNING AV TILFELDIGE SKADER OG FØLGESKADER. ENKELTE STATER/PROVINSER TILLATER IKKE ANSVARSBEGRENSNINGER, BEGRENSINGER ELLER BORTFALL SOM ER ANGIT OVENFOR. DET KAN DERFOR HENDE AT DISSE IKKE GJELDER I DITT TILFELLE. DENNE GARANTIEN GIR DEG SPESIELLE RETTIGHETER, OG DU KAN OGSÅ HA ANDRE RETTIGHETER SOM VARIERER FRA STAT TIL STAT OG PROVINS TIL PROVINS.

Verken distributøren, Forhandleren eller andre personer har fullmakt til å gi noen bekreftelse, representasjon eller garanti når det gjelder Roadsteren, utenom det som står i denne begrensede garantien. Hvis det skjer, kan det ikke håndheves mot BRP. BRP forbeholder seg retten til å endre denne garantien på et hvilket som helst tidspunkt, under den forståelse at slike endringer ikke vil forandre garantivilkårene som gjelder for Roadstere som ble solgt med denne garantien.

3. UNNTAK – SOM IKKE OMFATTES AV GARANTIEN

Følgende punkter dekkes ikke under noen omstendigheter av garantien:

- Utskifting av deler og materiell i rutinevedlikehold, som, men ikke begrenset til, olje, smøremidler, filtre og tennplugg.
- Normal slitasje, som, men ikke begrenset til, slitasje av dekk, batteri, dynamobørster, tette lykter og lyspærer, clutchlameller og clutchbelegg, drivreim, bremseklosser, bremsebelegg og rotor og tannhjul.
- Innstillinger og justeringer, inkludert, men uten begrensning til, justering av drivreim og justering og balansering av hjul.
- Skader relatert til Roadsterens utseende, inkludert men uten begrensning til, striper, flekker, falming, avskalling og skader på setematerialet.

- Skade som skyldes mangel på riktig vedlikehold eller lagring slik det er beskrevet i *BRUKERHÅNDBOKEN*.
- Skade som er et resultat av at deler er fjernet, feilaktig reparasjon, feilaktig service eller feilaktig vedlikehold eller endringer som er utenfor de originale spesifikasjonene for Roadsteren, eller skade som er et resultat av at reparasjoner er utført av en person som ikke er en autorisert Forhandler.
- Skade som skyldes montering av deler med spesifikasjoner som er forskjellig fra de originale Roadster-delene, som, men uten begrensning til, en annen type dekk, eksossystem, felger eller bremseser.
- Skade som er forårsaket av misbruk, unormal bruk, forsømmelse eller bruk av Roadsteren som ikke er i overensstemmelse med anbefalt bruk beskrevet i *BRUKERHÅNDBOKEN*.
- Skade som er et resultat av vanninntrenging, ulykke, farer på veien, neddykking, brann, tyveri, vandalisme eller naturkatastrofe.
- Skade som skyldes bruk av drivstoff, oljer eller væsker med andre spesifikasjoner enn de som anbefales i *BRUKERHÅNDBOKEN*.
- Skade som skyldes korrosjon fra veisalt, batterisyre, miljøpåvirkning eller behandling i strid med anvisningene i *BRUKERHÅNDBOKEN*.
- Tilfeldige skader eller følgeskader, inkludert, men uten begrensning, tuing, lagring, telefonutgifter, leieutgifter, taxi, uleilighet, forsikringskostnader, betaling av lån, tidstap eller inntektstap.

4. GARANTIENS DEKNINGSPERIODE

Denne begrensede garantien gjelder fra leveringsdato til første detaljforbruker eller fra den dato Roadsteren ble tatt i bruk for første gang, alt etter hvilken dato som kommer først og i følgende perioder:

1. For privat fritidsbruk: **TJUEFIRE (24) ETTERFØLGENDE MÅNEDER**, unntatt punkter som dekkes i punkt (2) til (5) nedenfor. For kommersiell bruk: **TOLV (12) ETTERFØLGENDE MÅNEDER**, unntatt punkter som dekkes i punkt (2) til (5) nedenfor.
En Roadster brukes kommersielt når den brukes i forbindelse med arbeid eller beskjeftigelse som skaper inntekt i løpet av en hvilken som helst garantiperiode. En Roadster brukes også kommersielt når, på noe tidspunkt i løpet av garantiperioden, den har et registreringsnummer for kommersiell bruk.
2. For batteriet: **SEKS (6) ETTERFØLGENDE MÅNEDER**.
3. For dekkene: Det som kommer først av **SEKS (6) ETTERFØLGENDE MÅNEDER** eller til dekkene er slitt ned til de siste tre trettitodeler av en tomme (3/32 ") (2,38 millimeter) for dekkene foran og fem trettitodeler av en tomme (5/32 ") (3,97 millimeter) for dekket bak.
4. For Roadstere solgt til innbyggere i USA: Det som kommer først av **FEM (5) ÅR eller TRETTI TUSEN (30.000) KILOMETER (18 641 MILE)**, på utslippsrelaterte komponentene inkludert i tabellen nedenfor.

LISTE OVER UTSLIPPSRELATERTE DELER MED GARANTI

Oksygenføler	Oljepåfyllingslokk
Innsugingsmanifold	Katalysator
Tenncoil	Bakre eksosmanifold
Tennpluggkabel (fremre sylinder)	Fremre eksosmanifold
Tennpluggkabel (bakre sylinder)	Returslange drivstoff
Drivstofftank	Utslippskontrollsystem for gasser (EVAP)
Drivstofftanklokk	Styremodul for motor (ECM)

5. For Roadstere som produseres for salg i de amerikanske delstatene California eller New York, som opprinnelig selges til, eller for hvilket garantien registreres på, personer som er bosatt i delstaten California eller New York, gjelder også garantierklæringer for utslippskontroll i California.

Hvis du må reparere eller bytte ut deler eller få service på denne garantien, vil det ikke forlenge varigheten på denne garantien utover den originale utløpsdatoen.

5. VILKÅR FOR GARANTIDEKNING

Denne garantidekningen er tilgjengelig bare når alle betingelsene nedenfor er oppfylt:

- Roadsteren må være kjøpt som ny og ubrukt av den første eieren fra en Roadster-forhandler som er autorisert til å distribuere Roadstere i landet der salget ble utført ("Forhandler").
- BRPs angitte kontroll før levering må være utført, dokumentert og undertegnet av kjøperen.
- Roadsteren må være riktig garantiregistrert av en autorisert Forhandler.
- Roadsteren må være i kjøpt i landet der kjøperen bor.
- Rutinemessig vedlikehold må være utført slik det er angitt i *BRUKERHÅNDBOKEN*. BRP forbeholder seg retten til å gjøre garantidekningen avhengig av dokumentasjon av riktig vedlikehold.

BRP vil ikke innfri denne begrensede garantien for privat bruk eller kommersiell bruk hvis vilkårene foran ikke er tilfredsstillt. Slike begrensninger er nødvendige for at BRP skal kunne beskytte sine produkters sikkerhet, og også sikkerheten til sine forbrukere og offentligheten generelt.

6. HVA DU MÅ GJØRE FOR Å FÅ GARANTIDEKNING

Kunden må slutte å bruke Roadsteren når noe unormalt oppstår. Kunden må varsle en Forhandler i løpet av tre (3) dager etter at en feil opptrer, sørge for nødvendig tilgang til produktet og mulighet til å reparere det. Kunden må også presentere for den autoriserte Forhandleren bevis på at produktet er kjøpt, og må signere reparasjons-/arbeidsordren før reparasjonen starter for å godkjenne garantireparasjonen. Alle deler som byttes ut på denne begrensede garantien, tilfaller BRP.

7. HVA BRP GJØR FOR DEG

BRPs forpliktelser i denne garantien er begrenset til, etter deres vurdering, reparasjon av deler som er funnet defekte under normal bruk, vedlikehold og service, eller utskifting av slike deler med nye, originale Roadster-deler uten å betale for deler og arbeid, hos en autorisert Forhandler i løpet av dekningsperioden for garantien. BRPs ansvar er begrenset til å utføre nødvendige reparasjoner eller utskifting av deler. Eieren kan ikke kreve at Roadsteren skal tilbakekalles eller at kjøpet skal avlyses hvis han/hun mener at garantien ikke blir overholdt.

Hvis det er behov for service utenfor det landet hvor roadsteren ble kjøpt, må eieren betale for tilleggsutgifter ifølge lokal forhold og forskrifter. Disse utgiftene kan blant annet være frakt, forsikring, skatter, lisensavgifter, importtoll og alle andre økonomiske utgifter, inkludert de som regjeringer, stater, territorier og deres respektive organer pålegger.

BRP forbeholder seg retten til å forbedre, omforme og endre produkter fra tid til annen uten å påta seg ansvar for å oppdatere produkter som er produsert.

8. OVERFØRING

Hvis en Roadster skifter eier under garantiens dekningsperiode, skal denne garantien overføres og være gyldig for den resterende dekningsperioden, forutsatt at BRP varsles om slik overdragelse av eierskap på følgende måte:

1. Den tidligere eieren kontakter BRP (på telefonnummeret nedenfor) eller en autorisert Forhandler og gir opplysninger om den nye eieren, eller
2. BRP eller en autorisert Forhandler mottar et bevis på at den forrige eieren godtar overføringen av eierskap og i tillegg mottar kontaktopplysninger for den nye eieren.

9. BRUKERHJELP

Hvis det skulle oppstå strid eller krangel i forbindelse med denne begrensede garantien, anbefaler BRP at du forsøker å løse problemet på forhandlernivå. Vi anbefaler at du drøfter saken med servicesjefen eller eieren hos den autoriserte Forhandleren.

Hvis saken fremdeles ikke har fått noen løsning, ber vi deg sende en skriftlig klage eller ringe det aktuelle telefonnummeret nedenfor.

I Canada:

BOMBARDIER RECREATIONAL PRODUCTS INC.
SPYDER ROADSTER
Customer Assistance Center
75 J.-A. Bombardier Street
Sherbrooke QC J1L 1W3
Tlf.: 819 566-3366

I USA:

BRP US INC.
SPYDER ROADSTER
Customer Assistance Center
7575 Bombardier Court
Wausau WI 54401
Tlf.: 715 848-4957

GARANTIERKLÆRING FOR UTSLIPPSKONTROLL I CALIFORNIA

DINE RETTIGHETER OG PLIKTER I HENHOLD TIL GARANTIE:

California Air Resources Board og BRP US Inc. ("BRP")* på vegne av Bombardier Recreational Products Inc. forklarer gjerne garantien på utslippskontrollsystemet på din 2013 Can-Am Spyder Roadster. I California må motorkjøretøy være utformet, bygget og utstyrt for å innfri statens strenge anti-smogstandarder. BRP må garantere utslippskontrollsystemet for Roadsteren din i periodene oppført nedenfor, forutsatt at det ikke har vært misbruk, forsømmelse eller feil vedlikehold av Roadsteren.

Utslippskontrollsystemet kan omfatte deler som drivstoffinnsprøytingssystemet, tenningsystemet, katalysatoren og motorstyringen. Det kan også omfatte slanger, kontakter og andre utslippsrelaterte enheter. Der det finnes en tilstand som dekkes av garantien vil BRP reparere Roadsteren uten kostnad for deg, inkludert diagnose, deler og arbeid,

GARANTIDEKNING FRA PRODUSENT

– I 5 år eller 30 000 kilometer (18 641 miles), alt etter hva som kommer først.

EIERENS GARANTIANSVAR:

Som Roadsterens eier er du ansvarlig for at det utføres nødvendig vedlikehold som oppført i *BRUKERHÅNDBOKEN*. BRP anbefaler at du tar vare på alle kvitteringer som er knyttet til vedlikehold av Roadsteren, men BRP kan ikke nekte garantidekning kun på grunn av mangel på kvitteringer eller fordi du ikke har sørget for å få utført alt planlagt vedlikehold.

Du er ansvarlig for å levere Roadsteren til en Forhandler så snart et problem oppstår. Garantireparasjoner vil bli fullført innen rimelig tid, som ikke skal overskride 30 dager.

Som eier av Roadsteren må du imidlertid være oppmerksom på at BRP kan nekte deg garantidekning dersom Roadsteren eller en del har sviktet på grunn av misbruk, vanstell, feil vedlikehold eller ikke godkjente modifikasjoner.

Hvis du har spørsmål om dine rettigheter og plikter i forbindelse med garantien kan du kontakte BRPs kundestøttesenter på tlf. 1 715 848-4957 eller California Air Resource Board på 9528 Telstar Avenue, El Monte, CA 91731.

* I USA ytes service på og foretas distribusjon av produktene av BRP US Inc.

© 2012 Bombardier Recreational Products Inc. Alle rettigheter forbeholdt.

™-varemerker for Bombardier Recreational Products Inc. eller datterselskaper.

BRP BEGRENSET GARANTI UTENFOR USA OG CANADA: 2013 Can-Am™ SPYDER™-ROADSTER

1. DEN BEGRENSEDE GARANTIENS OMFANG

Bombardier Recreational Products Inc. ("BRP")* garanterer at 2013 Can-Am Spyder-roadstere ("Produktene") solgt av autoriserte forhandlere eller distributører av Can-Am Spyder-roadstere innen EØS ("EØS" eller "Det europeiske økonomiske samarbeidsområdet" står for landene som er medlem av Den europeiske union (EU) og Norge, Island og Liechtenstein) eller andre steder unntatt USA og Canada** ("Distributørene/Forhandlerne") ikke har material- eller produksjonsfeil i løpet av perioden og under de vilkårene som beskrives nedenfor. Den begrensede garantien opphører hvis (1) Produktet er eller har vært brukt til kappkjøring eller annen konkurransepreget aktivitet, på et hvilket som helst tidspunkt, også av den tidligere eieren, (2) kilometertelleren har blitt tatt av eller endret, (3) Produktet har blitt brukt til kjøring i terrenget, eller (4) Produktet har blitt endret eller modifisert på en slik måte at det påvirker driften, yteevnen eller holdbarheten på en negativ måte eller slik at tilsiktet bruk er endret.

Alle originale deler og tilbehør relatert til Produktet og montert på Produktet av en autorisert Distributør/Forhandler på leveringstidspunktet av Produktet, dekkes av samme garanti som Produktet.

2. ANSVARSBEGRENSNINGER

JURISDIKSJONER I DEN UTSTREKNING DET TILLATES AV LOVEN DENNE UTTRYKKELIGE GARANTIEN GJELDER OG GODTAS I STEDET FOR ALLE ØVRIGE UTTRYKKELIGE ELLER UNDERFORSTÅTTE GARANTIER, INKLUSIVE, OG UTEN BEGRENSNING, ENHVER GARANTI OM SALGBARHET ELLER EGNETHET FOR NOE SPESIELT FORMÅL. I DEN UTSTREKNING DE IKKE KAN FRASKRIVES, ER UNDERFORSTÅTTE GARANTIER BEGRENSET TIL VARIGHETEN AV DEN UTTRYKTE GARANTIEN. EVENTUELLE TILFELDIGE SKADER, FØLGESKADER, DIREKTE, INDIREKTE ELLER ANDRE SKADER AV ALLE SLAG DEKKES IKKE AV DENNE GARANTIEN. NOEN JURISDIKSJONER TILLATER IKKE PROTESTER, BEGRENSNINGER AV TILFELDIGE ELLER KONSEKVENTE SKADER ELLER ANDRE UNNTAK SOM NEVNT OVENFOR. AV DEN GRUNN KAN DET HENDE AT DE IKKE GJELDER FOR DEG. DENNE GARANTIEN GIR DEG SPESIELLE RETTIGHETER, OG DU KAN OGSÅ HA ANDRE RETTIGHETER SOM VARIERER FRA LAND TIL LAND ELLER JURISDIKSJON TIL JURISDIKSJON. (SE KLAUSUL 4 NEDENFOR FOR PRODUKTER SOM ER KJØPT I AUSTRALIA).

Verken de autoriserte Distributørene/Forhandlerne eller andre personer har fullmakt til å gi noen bekreftelse, representasjon eller garanti når det gjelder Produktet utenom det som står i denne begrensede garantien. Hvis det skjer, kan det ikke håndheves mot BRP. BRP forbeholder seg retten til å endre denne garantien på et hvilket som helst tidspunkt, under den forståelse at slike endringer ikke vil forandre garantivilkårene som gjelder for Produkter som ble solgt med denne garantien.

3. UNNTAK – SOM IKKE OMFATTES AV GARANTIEN

Følgende punkter dekkes ikke under noen omstendigheter av garantien:

- Utskifting av deler og materiell i rutinevedlikehold, som, men ikke begrenset til, olje og smøremidler, filtre og tennplugg.

- Normal slitasje, som, men ikke begrenset til, slitasje av dekk, batteri, dynamobørster, tette lykter og lyspærer, clutchlameller og clutchbelegg, drivreim, bremseklosser, bremsebelegg og rotor og tannhjul.
- Innstillinger og justeringer, inkludert, men uten begrensning til, justering av drivreim og justering og balansering av hjul.
- Skader relatert til Produktets utseende, inkludert men uten begrensning til, striper, flekker, falming, avskalling og skader på setematerialet.
- Skade som skyldes forsømmelse av eller mangel på riktig vedlikehold og/eller lagring slik det er beskrevet i *BRUKERHÅNDBOKEN*.
- Skade som er et resultat av at deler er fjernet, feilaktig reparasjon, feil service eller feil vedlikehold, endringer, endringer som er utenfor de opprinnelige spesifikasjonene for Produktet, eller skade som skyldes bruk av deler eller tilbehør som ikke er produsert eller godkjent av BRP, som etter rimelig skjønn enten er inkompatible med produktet eller som påvirker produktets drift, yteevne eller varighet på en negativ måte, eller som er et resultat av at reparasjoner er utført av en person som ikke er en autorisert Distributør/Forhandler.
- Skade som skyldes montering av deler med spesifikasjoner som er forskjellig fra de originale Produkt-delene, som, men uten begrensning til, en annen type dekk, eksossystem, felger eller bremses.
- Skade som er forårsaket av misbruk, unormal bruk, forsømmelse, racing eller bruk av Produktet som ikke er i overensstemmelse med anbefalt bruk beskrevet i *BRUKERHÅNDBOKEN*.
- Skade som er et resultat av vanninntrenging, ulykke, farer på veien, neddykking, brann, tyveri, vandalisme eller naturkatastrofe.
- Skade som skyldes bruk av drivstoff, oljer eller smøremidler med andre spesifikasjoner enn de som anbefales i *BRUKERHÅNDBOKEN*.
- Skade som skyldes korrosjon fra veisalt, batterisyre, miljøpåvirkning eller behandling i strid med anvisningene i *BRUKERHÅNDBOKEN*.
- Tilfeldige skader eller følgeskader eller skader, inkludert, men uten begrensning til, bensinutgifter, utgifter til å transportere Produktet til og fra den autoriserte Distributøren/Forhandleren, mekanikers reisetid, transport eller sleping, lagrings-, telefon-, mobiltelefon-, faks- eller telegramutgifter, leie av samme eller lignende Produkt mens det er inne til service eller nedetid, drosje, reise, losji, tap av eller skade på personlig eiendom, bryderi, forsikringskostnader, tilbakebetaling av lån, tidstap, tapt inntekt, omsetning eller overskudd eller tapt glede eller bruk av Produktet.

4. GARANTIENS DEKNINGSPERIODE

Denne begrensede garantien gjelder fra leveringsdato til første detaljforbruker eller fra den dato Produktet ble tatt i bruk for første gang, alt etter hvilken dato som kommer først og i følgende perioder:

- a. For privat bruk, fritidsbruk: **TJUEFIRE (24) ETTERFØLGENDE MÅNEDER**, unntatt punkter som dekkes i punkt (2) og (3) nedenfor. For kommersielt bruk: **TOLV (12) ETTERFØLGENDE MÅNEDER**, unntatt punkter som dekkes i punkt (2) og (3) nedenfor.

Produktet brukes kommersielt når det brukes i forbindelse med arbeid eller beskjeftigelse som skaper inntekt i løpet av en hvilken som helst garantiperiode. Produktet brukes også kommersielt når, på noe tidspunkt i løpet av garantiperioden, den har et registreringsnummer for kommersiell bruk.

- b. For batteriet: **SEKS (6) ETTERFØLGENDE MÅNEDER**.
- c. For dekkene: Det som kommer først av **SEKS (6) ETTERFØLGENDE MÅNEDER** eller til dekkene er slitt ned til de siste tre trettitodeler av en tomme (3/32 ") (2,38 millimeter) for dekkene foran og fem trettitodeler av en tomme (5/32 ") (3,97 millimeter) for dekket bak.

Hvis du må reparere eller bytte ut deler eller få service på denne garantien, vil det ikke forlenge varigheten på denne garantien utover den originale utløpsdatoen.

Vær oppmerksom på at varighet og eventuelle andre modaliteter i garantidekningen er underlagt gjeldende nasjonale eller lokale lover i landet ditt.

FOR PRODUKTER SOM SELGES BARE I AUSTRALIA

Ikke noe i disse garantivilkårene må bli oppfattet som å ekskludere, begrense eller endre bruk av betingelse, garanti, rettighet eller rettsmiddel tilstått eller implisert under Competition and Consumer Act 2010 (Cth), inkludert Australian Consumer Law eller eventuell annen lov, der det å gjøre dette vil føre til brudd på denne loven eller føre til at noen del av disse vilkårene blir ugyldige. Fordelene du oppnår under denne begrensede garantien, kommer i tillegg til andre rettigheter eller rettsmidler som du har i henhold til australsk lov.

Våre varer leveres med garantier som ikke kan ekskluderes under Australian Consumer Law. Du er berettiget til utskifting eller refusjon for en alvorlig feil og til kompensasjon for eventuelt rimelig forutsigbart annet tap eller skade. Du er også berettiget til å få varene reparert eller utskiftet hvis varene ikke har den nødvendige kvaliteten og feilen ikke er ensbetydende med en alvorlig feil.

5. VILKÅR FOR GARANTIDEKNING

Denne garantidekningen er tilgjengelig bare når alle betingelsene nedenfor er oppfylt:

- Produktet må være kjøpt som ny og ubrukt av den første eieren fra en Distributør/Forhandler som er autorisert til å distribuere Produktet i landet der salget ble utført.
- BRPs angitte prosess for kontroll før levering må være utført og dokumentert av kjøperen og den autoriserte Distributøren/Forhandleren og signert av kjøperen.
- Produktet må være riktig garantiregistrert av en autorisert Distributør/Forhandler.

- Produktet må være i kjøpt i landet der kjøperen bor. Kjøpere bosatt innen EØS kan imidlertid ha kjøpt Produktet i hvilket som helst land innen EØS. Kjøpere bosatt innen Samveldet av uavhengige stater ("SUS") må ha kjøpt Produktet i hvilket som helst land innen SUS.
- Rutinevedlikehold som er beskrevet i *BRUKERHÅNDBOKEN*, må utføres til rett tid. BRP forbeholder seg retten til å gjøre garantidekningen avhengig av dokumentasjon av riktig vedlikehold.

BRP vil ikke innfri denne begrensede garantien for privat bruk eller kommersiell bruk hvis ett eller flere av vilkårene foran ikke er tilfredsstillt. Slike begrensninger er nødvendige for at BRP skal kunne beskytte sine produkters sikkerhet, og også sikkerheten til sine forbrukere og offentligheten generelt.

6. HVA DU MÅ GJØRE FOR Å FÅ GARANTIDEKNING

Kunden må slutte å bruke Produktet når noe unormalt oppstår. Kunden må varsle en autorisert Distributør/Forhandler i løpet av to (2) måneder etter at en feil oppstår, sørge for nødvendig tilgang til Produktet og mulighet til å reparere det. Kunden må også presentere for den autoriserte Distributøren/Forhandleren bevis på at Produktet er kjøpt, og må signere reparasjons-/arbeidsordren før reparasjonen starter for å godkjenne garantireparasjonen. Alle deler som byttes ut på denne begrensede garantien, tilfaller BRP. Vær oppmerksom på at varslingsfristen er underlagt gjeldende nasjonale eller lokale lover i landet kunden bor i.

7. HVA BRP GJØR FOR DEG

I den utstrekning det tillates av loven er BRPs forpliktelser i denne garantien begrenset til, etter deres vurdering, reparasjon av deler som er funnet defekte under normal bruk, vedlikehold og service, eller utskifting av slike deler med nye, originale Produkt-deler uten å betale for deler og arbeid, hos en autorisert Distributør/Forhandler i løpet av dekningsperioden for garantien med vilkårene beskrevet her. BRPs ansvar er begrenset til å utføre nødvendige reparasjoner eller utbytting av deler. Eieren kan ikke kreve at Produktet skal tilbakekalles eller at kjøpet skal avlyses hvis han/hun mener at garantien ikke blir overholdt. Du kan ha andre juridiske rettigheter som variere fra land til land.

Hvis det er behov for service utenfor det landet hvor Produktet ble kjøpt, eller, for de som er bosatt innen EØS, hvis service er nødvendig utenfor EØS, må eieren betale for tilleggsutgifter ifølge lokal forhold og forskrifter. Disse utgiftene kan blant annet være frakt, forsikring, skatter, lisensavgifter, importtoll og alle andre økonomiske utgifter, inkludert de som regjeringer, stater, territorier og deres respektive organer pålegger.

BRP forbeholder seg retten til å forbedre, omforme og endre alle produkter fra tid til annen uten å påta seg ansvar for å oppdatere produkter som ble produsert tidligere.

8. OVERFØRING

Hvis et Produkt skifter eier under garantiens dekningsperiode, skal denne garantien overføres og være gyldig for den resterende dekningsperioden, forutsatt at BRP varsles om slik overdragelse av eierskap på følgende måte:

- (a) Den tidligere eieren kontakter BRP (på telefonnummeret nedenfor) eller en autorisert Distributør/Forhandler og gir opplysninger om den nye eieren, eller
- (b) BRP eller en autorisert Distributør/Forhandler mottar et bevis på at den forrige eieren godtar overføringen av eierskap og i tillegg mottar kontaktopplysninger for den nye eieren.

9. BRUKERHJELP

1. Hvis det skulle oppstå strid eller krangel i forbindelse med denne begrensede garantien, anbefaler BRP at du forsøker å løse problemet på Distributør/Forhandler-nivå. Vi anbefaler at du drøfter saken med servicesjefen eller eieren hos den autoriserte Distributøren/Forhandleren.
2. Ved behov for ytterligere assistanse, kontakter du Distributørens/Forhandlerens serviceavdeling for å forsøke å løse saken.
3. Hvis saken fortsatt er uten løsning, kontakter du BRP ved å skrive til adressen nedenfor.

Kunder i land i Europa, Midt-Østen, Afrika, Russland, Samveldet av uavhengige stater (i tidligere Sovjet) ber vi kontakte vårt europeiske kontor:

BRP EUROPE N.V.
Customer Assistance Center
Skaldenstraat 125
9042 Gent
Belgium
Tlf.: +32-9-218-26-00

Kunder i land i Skandinavia ber vi kontakte vårt kontor i Finland:

BRP FINLAND OY
Service Department
Isoaavantie 7
FIN-96320 Rovaniemi
Finland
Tlf.: +358 16 3208 111

Kunder i alle andre land: Kontakt den lokale Distributøren/Forhandleren eller kontakt vårt kontor i Canada:

BOMBARDIER RECREATIONAL PRODUCTS INC.
Customer Assistance Center
75 J.-A. Bombardier Street
Sherbrooke, QC J1L 1W3
Tlf.: +1 819 566-3366

Du finner Distributørens/Forhandlerens kontaktopplysninger på www.brp.com.

* I Det europeiske økonomiske samarbeidsområdet og andre steder ytes service på og foretas distribusjon av produktene av BRP European Distribution S.A. og andre datterselskaper av BRP.

** BRPs begrensede garanti for Produkter solgt i USA og Canada er forskjellig fra den som gis i EØS og andre steder.

© 2012 Bombardier Recreational Products Inc. Alle rettigheter forbeholdt.

™-varemerker for Bombardier Recreational Products Inc. eller datterselskaper.

ANDRE VILKÅR SOM GJELDER BARE FOR FRANKRIKE

Følgende vilkår gjelder bare for produkter solgt i Frankrike:

Selgeren må levere varer som er i samsvar med kontrakten, og er ansvarlig for defekter som eksisterer ved levering. Selgeren er også ansvarlig for defekter som skyldes pakking, monteringsinstruksjoner eller monteringen når det er selgerens ansvar i henhold til kontrakten eller hvis den har oppstått under dens ansvarsområde. For å være i samsvar med kontrakten, gjelder følgende for varen:

1. Den må være egnet for normal bruk for tilsvarende vare, og, hvis aktuelt,
 - 1.1 tilsvare beskrivelsen gitt av selgeren og ha egenskapene presentert kjøperen via eksempel eller modell
 - 1.2 ha de egenskapene som en kjøper legitimt kan forvente ut fra de offentliggjorte erklæringene fra selgeren, produsenten eller en av deres representanter, inkludert annonsering eller merking, eller
2. ha de egenskapene som er gjensidig avtalt mellom partene, eller være egnet for den spesifikke bruken forespeilet av kjøperen og påpekt av selgeren, og som er godtatt.

Tiltak ved eventuell mangel på overensstemmelse preskriberes etter to år etter levering av varene. Selgeren er ansvarlig for garantier for skjulte defekter av den solgte varen, hvis slike skjulte defekter gjør varen uskikket til tiltenkt bruk, eller hvis de forringer dens bruk på en slik måte at kjøperen hvis han eller hun hadde vært klar over dette, ikke ville ha anskaffet varen eller ville ha gitt en lavere pris. Tiltak i forbindelse med slike skjulte defekter skal skje innen to år etter at defekten ble oppdaget.

KUNDE- INFORMASJON

PERSONVERNINFORMASJON

BRP vil med dette informere deg om at opplysninger om deg vil bli brukt til sikkerhets- og garantirelaterte formål. I tillegg kan BRP og BRPs datterselskaper bruke kundelisten til å distribuere markedsførings- og reklameinformasjon om BRP og relaterte produkter.

Hvis du vil bruke din rett til å slå opp på eller korrigere dataene dine eller til å bli fjernet fra adresselisten for direkte markedsføring, ber vi deg kontakte BRP.

Via e-post: privacyofficer@brp.com

Via post: BRP
Senior Legal Counsel-Privacy Officer
726 St-Joseph
Valcourt QC
Canada,
J0E 2L0

ADRESSEENDRING / NY EIER

Hvis adressen din er endret eller du er den nye eieren av roadsteren, ber vi deg varsle BRP ved å enten

- Sende oss et av kortene nedenfor.
- **Bare Nord-Amerika:** Ring 715 848-4957 (USA) eller 819 566-3366 (Canada).
- Varsle en autorisert Can-Am-roadsterforhandler.

Ved endring av eierskap ber vi deg legge ved et bevis på at den forrige eieren godtar overføringen av eierskap.

Denne informasjon er dessuten meget viktig også etter at den begrensede garantien har utløpt, fordi BRP kan kontakte eieren av roadsteren hvis det blir nødvendig, for eksempel hvis tilbakekalling blir nødvendig av sikkerhetsmessige årsaker. Det er eierens ansvar å varsle BRP.

STJÅLNE ENHETER: Hvis roadsteren din blir stjålet, bør du varsle BRP eller en autorisert Can-Am-roadsterforhandler. Vi vil be deg oppgi navn, adresse, telefonnummer, roadsterens identifikasjonsnummer (understellsnummeret) og dato for tyveriet.

I Nord-Amerika

**BOMBARDIER RECREATIONAL
PRODUCTS INC.**

Warranty Department
75 J.-A. Bombardier Street
Sherbrooke, QC J1L 1W3
Canada

I andre land

BRP EUROPEAN DISTRIBUTION

Warranty Department
Chemin de Messidor 5-7
1006 Lausanne
Switzerland

I skandinaviske land

BRP FINLAND OY

Service Department
Isoaavantie 7
Fin-96320 Rovaniemi
Finland
Tlf.: + 358 16 3208 111

***Denne siden er
med hensikt tom***

ADVARSEL

Spyder-roadsteren er forskjellig fra andre kjøretøyer – den krever spesielle ferdigheter og kunnskaper.

Finn ut hva som gjør Spyder-roadsteren annerledes.

Les brukerhåndboken, og se på sikkerhets-DVDen.

Gjennomfør et opplæringskurs (hvis tilgjengelig), øv deg, gjør deg kjent med betjeningsanordninger og instrumenter, og skaff deg gyldig førerkort.

Les sikkerhetskortet før du begynner å kjøre.

Bruk alltid hjelm og kjøreddress.

Denne type kjøretøy utsetter de som kjører, for større risiko på veien enn i en vanlig bil. Også erfarne førere kan bli truffet av andre kjøretøyer eller miste kontrollen. Dette kjøretøyet vil ikke beskytte deg i en kollisjon.

Håndtere grenser og veiforhold.

VSS-systemet (Vehicle Stability System) kan ikke hindre at du mister kontrollen, velter eller faller av hvis du overskrider kjøretøyetets grenser. Gjør deg kjent med begrensningene under ulike veiforhold. Ikke kjør på is eller snø eller i terrenget. Unngå sølepytter og rennende vann. Denne typen kjøretøyer kan vannplane på vann og miste veigrepet på veier med grus, jord eller sand. Reduser farten hvis du ikke kan unngå å kjøre under slike forhold.

BRUKERHÅNDBOK
SPYDER RS
2013
219 001 105