

can-am™



2012

SPYDER

Roadster
**Käyttäjän
käsikirja**

Sisältää
Turvallisuutta, Ajoneuvoa ja
Huoltoa Koskevia Tietoja

SPYDER™ RS

VAROITUS

Tutustu ja opettele miten Spyder roadster eroaa muista ajoneuvoista.

Lue käyttäjän käsikirja ja katsottava turvallisuutta käsittelevä DVD.

Suorita loppuun harjoituskurssi (mikäli on), harjoittele ja tule taitavaksi ohjainten kanssa.

Noudata paikallisia lakeja – ajokorttivaatimukset vaihtelevat maittain.

Säilytä tämä käyttöohje ajoneuvosi etutavaratilassa.

2 1 9 0 0 0 9 5 3

CE



Kanadassa tuotteiden jakelijana toimii Bombardier Recreational Products Inc.

USA:ssa tuotteiden jakelijana toimii BRP US Inc.

Tämä on suppea luettelo Bombardier Recreational Products Inc.:in tai sen tytäryhtiöiden omistamista tavaramerkeistä:

Rotax®

Spyder™

XPSTM

TÄMÄN KÄYTTÄJÄN KÄSIKIRJAN KÄYTTÄMINEN

Onnittelumme uuden CAN-AM™-roadsterin oston johdosta. Sitä tukee Bombardier Recreational Products Inc.:in (BRP) takuu sekä valtuutettu jälleenmyyjäverkosto, jolta saat tarvittesemiasi varaosia, palvelua tai lisätarvikkeita.

Jälleenmyyjäsi on sitoutunut sinun tyytyväisyyteesi. Hän on harjaantunut suorittamaan roadsterisi käyttöönnottovalmistelut ja luovutushuoltotarkastuksen ennen ajoneuvon luovutusta sinulle.

Luovutuksen yhteydessä sait tietoja takuun kattavuudesta ja allekirjoitit *LUOVUTUSHUOLLON TARKASTUSLISTAN*, jonka avulla varmistetaan, että olet tyytyväinen ajoneuvollesi suoritettuun luovutushuoltoon ja käyttöönnottovalmisteluihin.

Opi ensin, aja sitten

Lue seuraavat kappaleet ennen Spyder-roadsterin käyttöä oman, matkustajan ja muiden mahdollisten henkilöiden turvallisuuden varmistamiseksi.

- YLEISIÄ VAROTOIMENPITEITÄ
- TIETOA AJONEUVOSTA
- OHJEET TURVALLISTA KÄYTTÖÄ VARTEN
- KÄYTTÖÄ EDELTÄVÄ TARKASTUS.

Kokeneiden moottoripyöräilijöiden tulisi kiinnittää huomiota erityisesti kohtaan *MIKÄ SPYDER-ROADSTERISSA ON ERILAISTA?*

Turvallisuutta koskevat huomautukset

Turvallisuutta koskevien huomautusten ulkoasu ja se, kuinka niitä tässä käyttäjän käsikirjassa on tulkittava, on ilmoitettu seuraavasti:

VAROITUS

Osoittaa mahdollista vaaratilannetta. Piittaamattomuus varoituksesta saattaa johtaa kuolemaan tai vakavaan loukkaantumiseen.

⚠ TÄRKEÄÄ Osoittaa vaaratilannetta. Piittaamattomuus varoituksesta saattaa johtaa kuolemaan tai kohtuullisen vakavaan loukkaantumiseen.

ILMOITUS Merkitsee ohjetta, jonka noudattamatta jättäminen voi johtaa ajoneuvon osien tai muun omaisuuden vakavaan vaurioitumiseen.

Tietoja tästä käyttäjän käsikirjasta

Tämä käyttäjän käsikirja on kirjoitettu Pohjois-Amerikan oikeankätistä liikennettä silmällä pitäen. Sovella ajamisesi ja ajoliikkeet oman maasi tieliikennelainsäädännön ja sääntöjen mukaisesti.

Tässä käyttäjän käsikirjassa viitataan yleensä sanalla moottoripyörä kaksipyöräiseen moottoripyörään.

Tämä käyttäjän käsikirja kattaa Spyder-roadsterien mallit SM5 (mannaalinen vaihteisto) ja SE5 (sähköinen puoliautomaattivaihteisto). Kaikki teksti koskee molempia malleja, ellei ole toisin määritelty kuten esimerkiksi "SM5-malli" tai "SE5-malli".

Säilytä tämä käyttäjän käsikirja etuvaratilassa, jotta voit katsoa siitä tarvittaessa tietoja, jotka koskevat huoltamista, vianetsintää sekä voit opastaa muita ajoneuvoa käyttäviä.

Jos haluat katsella käyttäjän käsikirjaasi netissä tai tulostaa siitä ylimääräisen version, käy nettisivuillamme osoitteessa www.operatorsguide.brp.com.

Tässä asiakirjassa olevat tiedot ovat oikeita julkaisuhetkellä. BRP:n politiikkaan kuuluu kuitenkin tuotteitten jatkuva parantaminen ilman, että se sitoutuu asentamaan niitä parannuksia aikaisemmin valmistamiinsa tuotteisiin. Viime tipassa tehdyistä muutoksista johtuen valmistetun tuotteen ja tässä asiakirjassa olevien kuvausten

ja/tai erittelyjen välillä saattaa olla joitakin eroja. BRP varaa oikeuden koska tahansa ilman mitään velvoitteita lopettaa tai muuttaa teknisiä ominaisuuksia, rakenteita, ominaisuuksia, malleja tai varusteita.

Käyttäjän käsikirja ja *TURVALLISUUTTA KÄSITTELEVÄ DVD* tulisi säilyttää ajoneuvon mukana ajoneuvoa myydessä.

Hanki tietoa myös muista tietolähteistä

Käyttäjän käsikirjan lukemisen lisäksi sinun on luettava myös ajoneuvossa oleva turvallisuuskortti (katso myös kohta *TURVALLISUUSKORTTI*) ja katsottava *TURVALLISUUS-DVD*.

Jos mahdollista, osallistu nimenomaan Spyder-roadstereille suunnitellulle koulutuskurssille. Löydät lisätietoja järjestettävistä koulutuskursseista nettisivuiltamme osoitteessa www.can-am.brp.com. Ellet voi osallistua erityisesti Spyder-roadsterille suunnitellulle harjoituskurssille, sinun kannattaa osallistua moottoripyörän ajokurssille. Jotkut näiden molempien ajoneuvojen hallitsemiseen vaadittavat taidot ovat samanlaisia. Lisäksi saat moottoripyöräkurssilla tietoja riskien hallinnasta liikenteessä, myös näitä tietoja voit soveltaa ajaessasi Spyder-roadsterilla.

Erityiskiitokset

BRP haluaa tässä yhteydessä kiittää Motorcycle Safety Foundationia (MSF, pohjois-amerikkalainen moottoripyöräilyn turvallisuusjärjestö), joka antoi BRP:lle luvan käyttää MSF:n moottoripyöräilyn turvallisuutta koskevaa materiaalia tässä käyttäjän käsikirjassa.

MSF on kansainvälisesti tunnustettu, tuottoa tavoittelematon järjestö, jota moottoripyörävalmistajat tukevat. Se tarjoaa moottoripyöräily-yhteisöille turvallisuutta edistävää koulutusta,

työkaluja ja yhteistyötä. Voit vieraila järjestön nettisivulla osoitteessa www.msf-usa.org.

SISÄLLYSLUETTELO

TÄMÄN KÄYTTÄJÄN KÄSIKIRJAN KÄYTTÄMINEN	1
Opi ensin, aja sitten	1
Turvallisuuatta koskevat huomautukset	1
Tietoja tästä käyttäjän käsikirjasta	1
Hanki tietoa myös muista tietolähteistä	2
Erityiskiitokset	2
YLEISIÄ VAROTOIMENPITEITÄ	7
Vältä häikämyrkytystä	7
Vältä polttoainepalovammat ja muut onnettomuudet	7
Vältä kuumien osien aiheuttamia palovammoja	7
Lisävarusteet ja muutokset	8

TIETOA AJONEUVOSTA

HALLINTALAITTEET/MITTARIT	10
Ensisijaiset hallintalaitteet	10
Muut hallintalaitteet	15
Monitoimimittaristo	18
PERUSTOIMENPITEET	22
Rekisterikilven asentaminen	22
Peilien säätäminen	22
Ohjaustangon lukitseminen	22
Etutavaratilan avaaminen	23
Istuimen avaaminen	23
Moottorin käynnistys ja pysäytys	24
Ajaminen peruutusvaihteella	26
Käyttö sisäänajovaiheessa	26
Polttoaine ja sen lisääminen	27
Jousituksen säätäminen	28

OHJEET TURVALLISTA KÄYTTÖÄ VARTEN

MIKÄ SPYDER-ROADSTERISSA ON ERILAISTA?	32
Vakaus	32
Käyttäytyminen tieolosuhteissa	32
Jarrupoljin	32
Pysäköintijarru	32
Ohjaus	32
Leveys	33
Peruuttaminen	33
Ajokortti ja paikalliset lait	33
AJAMISTA AVUSTAVAT TEKNOLOGIAT	34
Ajonvakautusjärjestelmä (VSS)	34
Dynaaminen ohjaustehostin (DPS)	35

LIIKENTEEN RISKITILANTEIDEN YMMÄRTÄMINEN	36
Ajoneuvon tyyppi.....	36
Kuljettajan taidot ja arviointikyky	36
Kuljettajan kunto	36
Ajoneuvon kunto	37
Tie- ja sääolosuhteet	37
AJOVARUSTEET	38
Kypärät	38
Muut ajovarusteet	38
TARVITTAVAT AJOTAIDOT JA KÄYTÄNNÖN HARJOITUKSET	41
Harjoittelualan valinta	41
Ajoon valmistautuminen.....	42
Ajoasento	42
Käytännön harjoituksia(SM5-malli)	42
Käytännön harjoituksia(SE5-malli)	51
Edistyneempien ajotaitojen kehittäminen	58
LIIKENNESTRATEGIAT	59
Suunnittele matkasi.....	59
Puolustautuva ajotapa	59
Ole näkyvä	60
Sijainti ajokaistalla	61
Yleiset ajotilanteet	62
Tieolosuhteet ja vaaratilanteet	65
Hätätilanteet liikenteessä	66
Rengasrikko	66
MATKUSTAJAN TAI KUORMAN KULJETTAMINEN	67
Painorajoitukset	67
Ajo ylimääräisen kuorman kanssa	67
Matkustajan kuljettaminen	67
Kuorman säilyttäminen	68
Ei hinaamista	69
TIETOJEN TESTAAMINEN	70
Kysely	70
Vastaukset	72
AJONEUVON TURVALLISUUSTIEDOT	74
Riippuva lipuke	74
Turvallisuuskortti	75
Turvallisuustarrat	76
RAPORTOIMINEN TURVAVIOISTA	78

KÄYTTÖÄ EDELTÄVÄ TARKASTUS

KÄYTTÖÄ EDELTÄVÄ TARKASTUSLISTA.....	80
---	-----------

KULJETUS JA SÄILYTYS

SPYDER-ROADSTERIN KULJETTAMINEN	82
SPYDER-ROADSTERIN VARASTOINTI.....	84

HUOLTO

HUOLTOTAULUKKO	86
SISÄÄNAJOVAIHEEN TARKASTUS	89
HUOLTOTOIMENPITEET	90
Työkalusarja.....	90
Korin paneelit	90
Renkaat	93
Vetohihna	94
Moottoriöljy.....	96
Moottoriöljyn öljynsuodatin	99
HCM:n öljynsuodattimen vaihto (SE5-malli)	99
Moottorin jäähdytysneste	100
Jarrut	101
Akku	103
Kytänneste (SM5-malli)	104
Ajovalojen suuntaus	105
Ajoneuvon hoito.....	106

KORJAUS MATKAN VARRELLA

ONGELMAT	110
Ei vaihda ensimmäiselle vaihteelle (SM5-malli).....	110
Ei vaihda vapaalle (SE5-malli).....	110
Ei vaihda (SE5-malli).....	110
Kadonneet avaimet	111
Rengasrikko	111
Tyhjä akku.....	111
Sähköisten lisävarusteiden viat	112
Vika valoissa	114
Moottori ei käynnisty	121
MONITOIMIMITTARISTON VIESTIT	122

TEKNISET TIEDOT

AJONEUVON TUNNISTAMINEN	126
Ajoneuvon tunnistusnumero.....	126
Moottorin tunnistusnumero.....	126
EPA-kelpoisuuskilpi (USA).....	126

TEKNISET TIEDOT 127

TAKUU

BRP:N RAJOITETTU TAKUU — YHDYSVALLAT JA KANADA: 2012 Can-Am®
SPYDER® ROADSTER..... 134

BRP:N RAJOITETTU TAKUU YHDYSVALTAIN JA KANADAN
ULKOPUOLELLA 2012 Can-Am™ SPYDER™ ROADSTER..... 139

TIETOA ASIAKKAALLE

TIETOA TIETOSUOJASTA 146

OSOITTEEN/OMISTAJAN MUUTOS..... 147

YLEISIÄ VAROTOIMENPITEITÄ

Vältä häikämyrkytystä

Kaikkien moottorien pakokaasut sisältävät hiilimonoksidia eli häkää, joka on tappavan myrkyllistä. Hiilimonoksidin hengittäminen voi aiheuttaa päänsärkyä, huimausta, uneliaisuutta, pahoinvointia ja sekavan olotilan sekä lopulta kuoleman.

Hiilimonoksidi on väritön, hajuton ja mauton kaasu, ja sitä saattaa olla ilmassa, vaikka et näe tai haista mitään moottorin pakokaasuja. Hiilimonoksidia saattaa kerääntyä nopeasti kuolettavia määriä, se voi myös nopeasti tehdä sinut toimintakyvyttömäksi etkä pysty enää pelastautumaan. Kuolettavia määriä hiilimonoksidia voi säilyä ilmassa useita tunteja tai päiviä, jos tila on suljettu tai huonosti ilmastoitu. Jos havaitset jotain oireita hiilimonoksidili häikämyrkytyksestä, poistu tilasta välittömästi. Siirry raittiiseen ilmaan ja ota yhteys lääkäriin.

Ehkäise vakava hiilidioksidin aiheuttama onnettomuus tai kuolema:

- Älä koskaan käytä moottoria huonosti ilmastoidussa tai osittain suljetussa tilassa, kuten autotallissa, autokatoksessa tai vajassa. Myös silloin, kun yrität poistaa moottorin pakokaasuja tuulettimilla tai pitämällä ikkunoita tai ovia auki, hiilidioksidimäärä saattaa nopeasti saavuttaa vaarallisen tason.
- Älä koskaan käytä ajoneuvoa ulkona, jos sen moottorin pakokaasut voivat joutua rakennuksiin ikkunoiden tai ovien kautta.

Vältä polttoainepalovammat ja muut onnettomuudet

Bensiini on erittäin herkästi syttyvää ja räjähtävää. Polttoainehöyryt saattavat levitä ja syttyä kipinästä tai liekistä

monien metrien päässä moottorista. Vähennä tulipalon tai räjähdysvaaraa seuraavasti:

- Lisää polttoainetta ulkona, hyvin ilmastoidulla alueella ja riittävän kaukana avotulesta, kipinöistä, tupakoinnasta henkilöstä tai muista kipinälähteistä.
- Älä koskaan lisää polttoainetta moottorin ollessa käynnissä.
- Älä koskaan täytä polttoainesäiliötä aivan täyteen. Jätä säiliöön hiukan tilaa, jotta polttoaine voi laajentua lämpötilan vaihtelujen myötä.
- Pyyhi kaikki roiskunut polttoaine pois.
- Älä koskaan käynnistä tai käytä moottoria, jos polttoainesäiliön korkki ei ole paikoillaan.
- Varastoi polttoaine ainoastaan hyväksytyssä, punaisessa bensiinisäiliössä.
- Älä kuljeta erillisiä polttoainesäiliöitä etutavaratilassa tai missään muualla ajoneuvossasi.

Bensiini on myrkyllistä ja saattaa aiheuttaa vammoja tai kuoleman.

- Älä koskaan poista polttoainetta säiliöstä imemällä sitä letkulla.
- Jos nielet bensiiniä tai sitä joutuu silmiisi tai hengität polttoainehöyryjä, ota välittömästi yhteys lääkäriin.

Jos päällesi roiskuu bensiiniä, pese roiskekohta saippualla ja vedellä ja vaihda vaatteet.

Vältä kuumien osien aiheuttamia palovammoja

Pakojärjestelmä ja moottori kuumuvat käytön aikana. Älä koske niihin käytön aikana tai heti sen jälkeen välttääksesi palovammat.

Lisävarusteet ja muutokset

Älä suorita ajoneuvoosi mitään muutoksia tai käytä siinä mitään lisävarusteita tai -laitteita, jotka eivät ole BRP:n hyväksymiä. Koska sellaisia muutoksia ei ole testattu BRP:n toimesta, muutokset saattavat lisätä kolarivaaraa liikenteessä tai loukkaantumisriskiä. Muutokset saattavat myös olla vastoin tieliikennelakeja ja säädöksiä.

Toisin kuin moottoripyörissä, Spyder-roadsterin varustukseen kuuluu ajonvakautusjärjestelmä (Vehicle Stability System, VSS), joka on kalibroitu ajoneuvon normaalin rakenteen mukaiseksi. VSS ei toimi oikein, jos ajoneuvoa muutetaan esimerkiksi muuttamalla painon jakautumista, akseliväliä, renkaita, jousitusta tai ohjausta.

Ota yhteys valtuutettuun Can-Am-roadsterjälleenmyyjään, kun haluat lisävarusteita ajoneuvoosi.

TIETOA AJONEUVOSTA

HALLINTALAITTEET/MITTARIT

Monet hallintalaitteista ovat samanlaisia kuin moottoripyörissä, mutta osa niistä on erilaisia. On tärkeää tietää kaikkien hallintalaitteiden sijainti ja toiminnot sekä harjoitella niiden tasaista ja koordinoitua käyttöä.

Ensisijaiset hallintalaitteet

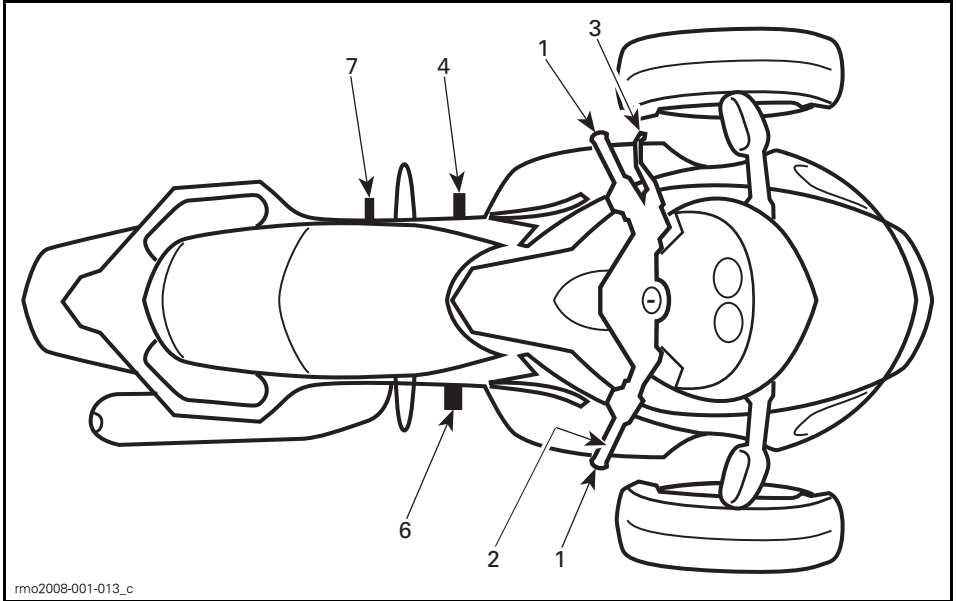

SM5-MALLI

1	Ohjaustanko
2	Kaasu
3	Kytkinvipu
4	Vaihdopoljin
6	Jarrupoljin
7	Pysäköintijarrun poljin

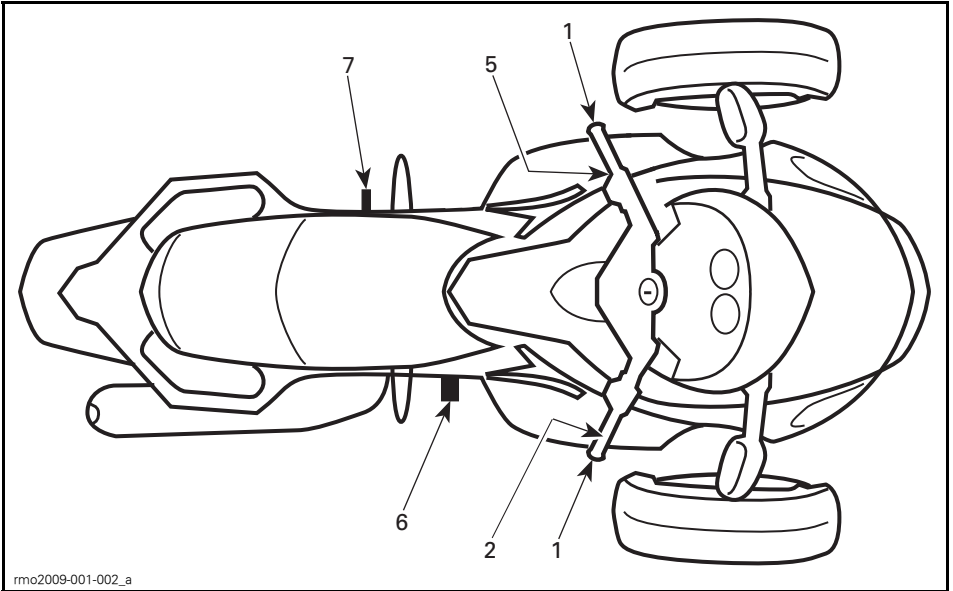

rmo2009-001-002_a

SE5-MALLI

1	Ohjaustanko
2	Kaasu
5	Vaihdevipu
6	Jarrupoljin
7	Pysäköintijarrun poljin

1) Ohjaustanko

Tartu ohjaustankoon molemmin käsin. Ohjaa ohjaustankoa suuntaan, johon haluat ajaa.

2) Kaasu

Kaasu sijaitsee oikeassa käsikahvassa ja sillä säädetään ajoneuvon nopeutta. Nosta moottorin kierroslukua kiertämällä kaasua kuvan mukaisesti (laske rannettasi alaspäin).

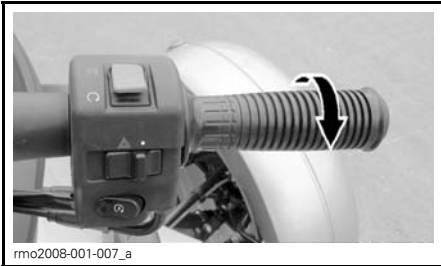

LISÄTÄKSESI NOPEUTTA

Laske moottorin käyntinopeutta kiertämällä kaasua kuvan mukaisesti (nosta rannettasi ylöspäin).

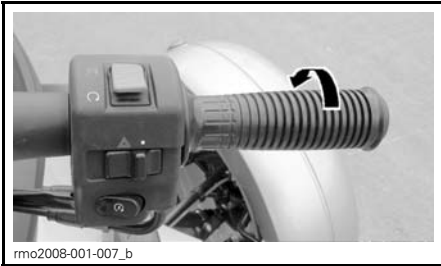

VÄHENTÄÄKSESI NOPEUTTA

Kaasukahva on jännitetty jousella ja sen pitäisi palautua tyhjäkäyntiasentoon, kun vapautat otteesi kaasukahvasta.

3) Kytkinvipu (SM5-malli)

Kytkinvipu sijaitsee vasemman käsikahvan etuosassa. Kytkinvipu ohjaa voimansiirtoa moottorilta takarenka-

seen. Paina kytkinvipu pohjaan vapauttaaksesi tehon siirtymisen ja löysää se kytkeäksesi tehon siirtymisen päälle.

Kytkinvivun asennon säätö

Kytkinvivun ja käsikahvan välistä etäisyyttä voidaan säätää. Säädä kytkinvivun asento seuraavasti:

1. Pidä kytkinvipu eteenpäin suuntautuneena.
2. Säädä säätöasteikko haluamaasi asentoon.

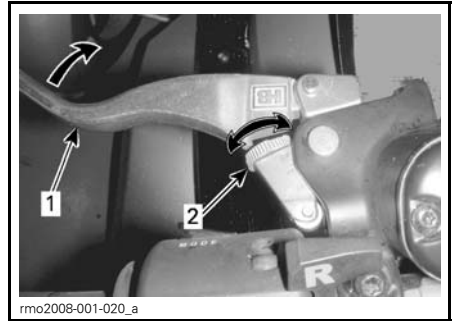

KYTKINVIVUN SÄÄTÖ

1. Kytkinvipu
2. Säätöasteikko

4) Vaihdepoljin (SM5-malli)

Vaihdepoljin sijaitsee vasemman jalkatapin edessä.

Vaihdekaavio on seuraavanlainen: peruutus-1-vapaa-2-3-4-5.

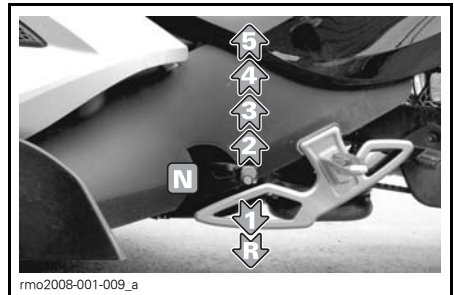

Nosta ylös tai paina kokonaan alas. Vaihda vaiheittain yhdeltä vaihteelta seuraavalle. Kun vapautat polkimen, se palautuu automaattisesti keskia-

sentoon, jolloin mekanismi palauttaa sen seuraavaa ylös- tai alaspäin tapahtuvaa vaihtamista varten. Vapaa (N eli Neutral) valitaan nostamalla vaihdepoljinta puoli askelmaa ensimmäiseltä vaihteelta tai painamalla puoli askelmaa toiselta vaihteelta.

Kun haluat vaihtaa peruutusvaihteelle, katso yksityiskohtaisia tietoja kohdasta **PERUSTOIMENPITEET**.

5) Vaihdevipu (SE5-malli)

Vaihdevipu sijaitsee vasemman käsikahvan alla.

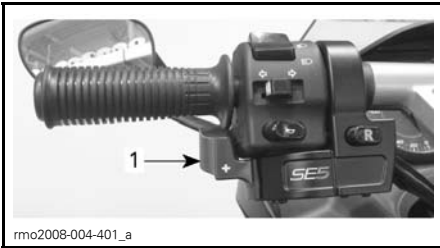

1. Vaihdevipu

Paina vaihdevipua ylöspäin vaihtaaksesi suuremmalle vaihteelle. Työnnä vaihdevipua alaspäin vaihtaaksesi pienemmälle vaihteelle.

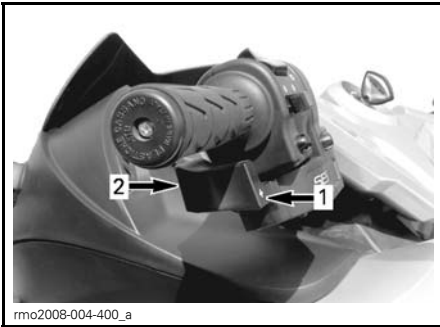

1. Vaihtaminen ylöspäin
2. Vaihtaminen alaspäin

Vaihdevivulla vaihdetaan vaiheittain yhdeltä vaihteelta seuraavalle. Vapauta vaihdevipu vaihtamisen jälkeen.

Kun haluat vaihtaa useampien vaihteiden kautta, käytä vaihdevipua useampia kertoja.

Kun haluat valita vapaan joko 1. vaihteelta tai peruutusvaihteelta, paina lyhyesti vaihdevipua tai vedä sitä lyhyesti. Jos painat vipua pidempään, vaihde ylittää vapaan.

Kun vapautat vaihdevivun, mekanismi palauttaa sen seuraavaa ylös- tai alaspäin tapahtuvaa vaihtamista varten.

Jos kuljettaja ei hidastaessaan vaihda pienemmälle ja moottorin kierrosluku putoaa raja-arvon alapuolelle, vaihteisto vaihtaa automaattisesti seuraavaksi pienemmän käytettävissä olevan vaihteen.

Jos moottori käynnistetään vaihteen ollessa kytketty, se vaihtaa automaattisesti vapaa-asentoon.

6) Jarrupoljin

Jarrupoljin sijaitsee oikean jalkatapin edessä. Paina se alas jarruttaaksesi. Jarrupoljin jarruttaa kaikkea kolmea rengasta.

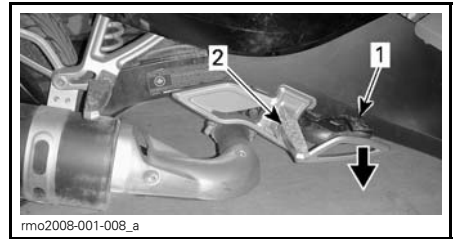

1. Jarrupoljin
2. Jalkatappi

7) Pysäköintijarrun poljin

Pysäköintijarrun poljin sijaitsee kuljettajan vasemman jalkatapin takana. Paina sitä ajoneuvon ollessa pysähtyksissä voimakkaasti alas, kunnes pysäköintijarru lukittuu. Paina poljinta voimakkaasti alas toisen kerran vapauttaaksesi pysäköintijarrun.



1. Pysäköintijarrun poljin

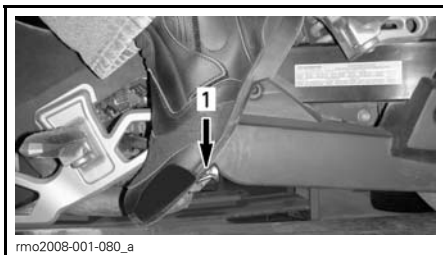

1. Pysäköintijarrun polkimen
kytkeminen/vapauttaminen

VAROITUS

Älä käytä pysäköintijarrua ajoneuvon hidastamiseen tai pysäyttämiseen; voit menettää ajoneuvon hallinnan, pyörähtää, keikahtaa tai kaatua. Varoita matkustajaa koskemasta pysäköintijarruun vasemmalla jalallaan.

Käytä pysäköintijarrun poljinta ainoastaan istuessasi pysähtyneessä ajoneuvossa.

Muut hallintalaitteet

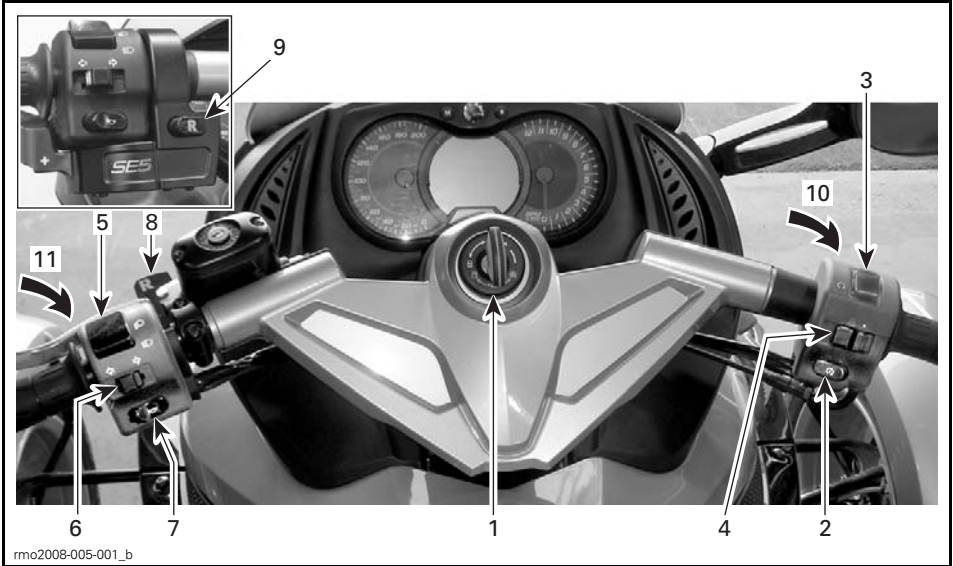

1	Virtalukko	7	Äänimerkkipainike
2	Moottorin käynnistyspainike	8	Peruutuksen lukitusvipu (SM5-malli)
3	Moottorin pysäytyspainike	9	Peruutuspainike (SE5-malli)
4	Hätävilkkukytkin	10	Ajovalojen ohituspainike
5	Ajovalojen katkaisin	11	Toimintatilapainike (M - Mode)
6	Suuntavilkkupainike		

1) Virtalukko

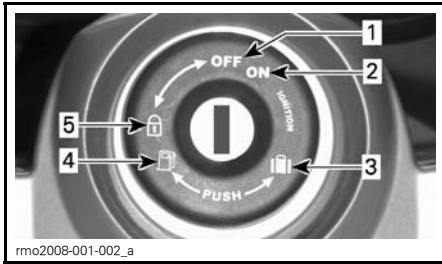

VIRTLUKKO

1. POIS PÄÄLTÄ (OFF)
2. PÄÄLLÄ (ON)
3. Etutavaratilan aukaisu
4. Istuimen aukaisu/polttoainesäiliön aukaisu
5. Ohjauksen lukitusasento

Virtalukko sijaitsee ohjaustangon keskellä. Se ohjaa seuraavia toimintoja:

- Moottorin sytytys
- Istuimen aukaisumekanismi, jotta pääset käsiksi seuraaviin:
 - Polttoainesäiliön korkki
 - Sulakkeet
 - Jarrunestesäiliöt
 - Akun navat.
- Etutavaratilan aukaisumekanismi
- Ohjauslukon mekanismi.

ILMOITUS Ellei avain käänny helposti, älä käännä sitä väkisin. Vedä se pois ja työnnä uudestaan paikoilleen.

VAROITUS

Jos käännät virta-avaimen asentoon POIS PÄÄLTÄ (OFF), moottori ja kaikki sähköjärjestelmät, mukaan lukien VSS ja DPS, kytkeytyvät pois päältä. Jos suoritat tämän ajoneuvon liikkeessä, voit menettää ajoneuvon hallinnan ja kolaroida.

HUOM: Ajoneuvosi mukana toimitetaan kaksi avainta. Kummassakin avaimessa on mikrosiru, joka on esiohjelmoitu moottorin käynnistämiseksi. Säilytä vara-avain varmassa paikassa, koska tarvitetset sitä uuden avaimen teettämisessä valtuutetulla Can-Am -roadsterjälleenmyyjällä.

2) Moottorin käynnistyspainike

Moottorin käynnistyspainike sijaitsee oikean käsikahvan lähellä. Kun sitä painetaan yhtäjaksoisesti, moottori käynnistyy.

Katso yksityiskohtaisia tietoja kohdasta **PERUSTOIMENPITEET**.

3) Moottorin pysäytyspainike

Moottorin pysäytyspainike sijaitsee oikean käsikahvan lähellä. Painikkeella on kaksi asentoa ja se on asetettava käyntiasentoon moottorin käynnistämistä varten. Painikkeen avulla voit sammuttaa moottorin milloin tahansa irrottamatta kättäsi käsikahvasta.

Katso yksityiskohtaisia tietoja kohdasta **PERUSTOIMENPITEET**.

4) Hätävilkkukytkin

Hätävilkkukytkin sijaitsee oikean käsikahvan lähellä. Paina kytkintä vasemmalle kytkeäksesi hätävilkkut päälle.

5) Ajovalojen katkaisin

Katkaisin sijaitsee lähellä vasenta käsikahvaa ja sillä valitaan ajovaloiksi joko kauko- tai lähivalot. Ajovalot kytkeytyvät automaattisesti päälle, kun moottorin kierrosaluku saavuttaa 800 kierrosta minuutissa.

Valitaksesi kaukovalot paina katkaisin etuasentoon. Valitaksesi lähivalot paina katkaisin ala-asentoon.

Kun haluat vilkuttaa kaukovaloja, paina katkaisin alas ja vapauta se sitten. Kaukovalot pysyvät päällä niin kauan kuin pidät katkaisinta alhaalla.

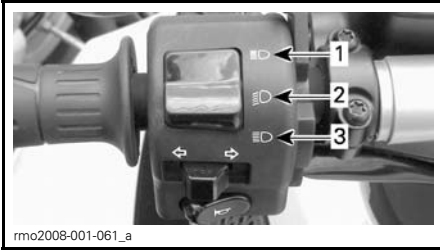

1. Kaukovalot
2. Lähivalot
3. Kaukovalojen vilkutus

6) Suuntavilkkupainike

Suuntavilkkupainike sijaitsee vasemman käsikahvan lähellä. Suuntavilkut sammuvat automaattisesti normaalin käännöksen jälkeen, mutta voit joutua kytkemään ne pois päältä loivan käännöksen tai kaistanvaihdoksen jälkeen.

Paina painike pohjaan kytkeäksesi suuntavilkut pois päältä.

Suuntavilkut kytkeytyvät automaattisesti pois päältä 30 s. kuluttua ajoneuvon ollessa liikkeessä.

7) Äänimerkkipainike

Äänimerkkipainike sijaitsee vasemman käsikahvan lähellä.

8) Peruutuksen lukitusvipu (SM5-malli)

Peruutuksen lukitusvipu sijaitsee vasemman käsikahvan etuosassa. Vedä sitä itseäsi kohti oikealla kädelläsi, kun haluat vaihtaa vapaalle. Katso yksityiskohtaisia tietoja kohdasta *PERUSTOIMENPITEET*.

VAROITUS

Älä käytä peruutuksen lukitusvipua ajaessasi eteenpäin. Voit menettää ajoneuvosi hallinnan.

Hätävilkut vilkkuvat aina, kun ajoneuvolla peruutetaan.

9) Peruutuspainike (SE5-malli)

Peruutuspainike sijaitsee vasemman käsikahvan lähellä.



1. Peruutuspainike

Paina peruutuspainike pohjaan ja pidä sitä painettuna voidaksesi vaihtaa peruutusvaihteelle. Katso yksityiskohtaisia tietoja kohdasta *PERUSTOIMENPITEET*.

Hätävilkut vilkkuvat aina, kun ajoneuvolla peruutetaan.

10) Ajovalojen ohituspainike

Ajovalojen ohituspainike sijaitsee oikean käsikahvan etuosassa. Paina ajovalojen ohituspainiketta ja pidä se alaspainettuna, jolloin valittu ajovalo kytkeytyy päälle (lähi- tai kaukovalot). Painike sytyttää kaukovalot, vaikka virta-avain olisi virtalukossa asennossa POIS PÄÄLTÄ (OFF).

Voit valaista painikkeen avulla etutavaratilan sisältä. Kaukovalot heijastuvat tavaratilan sisäpuolelle, kun sen kansi on auki.

11) Toimintatilapainike (M, Mode)

TOIMINTATILAPAINIKE (M - MODE) sijaitsee vasemman monitoimikytkimen etuosassa.

Sillä on samat toiminnot kuin monitoimimittarin toimintatilapainikkeella (mode) ja sitä käytetään sormella siten, että vasen käsi on käsikahvassa. Katso tarkempi selitys kohdasta *MONITOIMIMITTARISTO*.

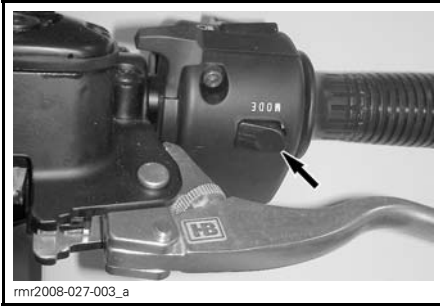

Monitoimimittaristo

Monitoimimittaristo käsittää erilaisia mittareita (nopeusmittari, kierroslukumittari, moottorin lämpötila, polttoainemittari), merkkivaloja digitaalisen näytön kuljettajan valinnan mukaan.

TOIMINTATILAPAINIKE (M - MODE)

Kuvaus

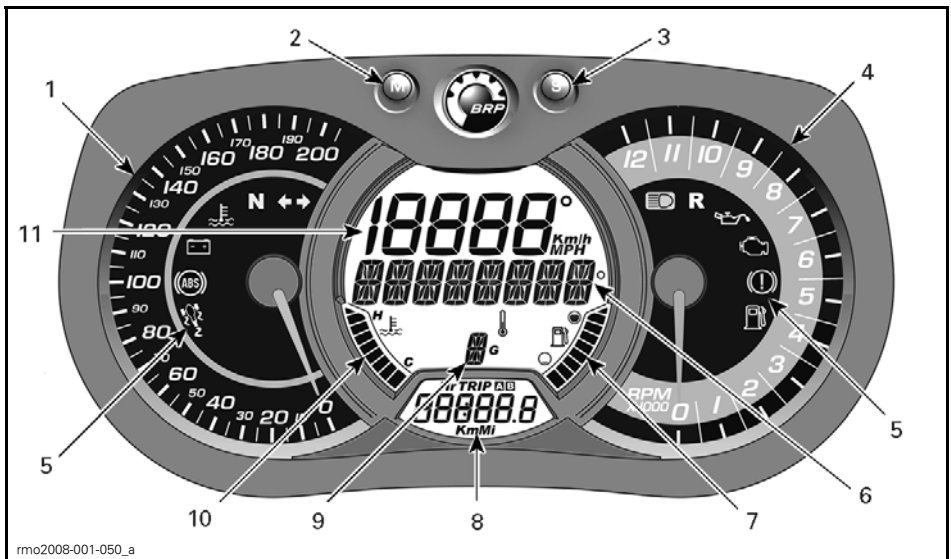

1) Analoginen nopeusmittari

Mittaa ajoneuvon nopeuden kilometreinä tunnissa. Vaihtaaksesi yksiköitä katso kappale *METRISEN/ENGLANTILAISEN YKSIKÖN ASETTAMINEN*.

2) TOIMINTATILAPAINIKE (M - MODE)

Kun painat TOIMINTATILAPAINIKETTA (M - MODE), digitaalisen kakkosnäytön toiminnot rullaavat näytössä.

3) ASETUSPAINIKE (S - SET)

Kun painat ASETUSPAINIKETTA (S - SET), digitaalisen päänäytön toiminnot rullaavat näytössä.

4) Analoginen kierroslukumittari (RPM = kierr./min.)

Mittaa moottorin kierroslukua minuutissa (RPM). Todelliset kierrokset saat kertomalla luvun 1 000:lla.







5) Merkkivalot

Merkkivalot ilmoittavat sinulle eri olosuhteista tai ongelmista.

Viestiä ilmoittava merkkivalo voi vilkkua yksin tai yhdessä jonkin toisen merkkivalon kanssa.

Digitaalinäytössä näkyy lyhyt kuvaus joistakin merkkivalojen ilmoittamista olosuhteista tai ongelmista.

Seuraavassa luettelossa on lueteltu merkkivalot normaalin toiminnan aikana. Katso ongelmallisissa tilanteissa kappale *MONITOIMIMITTARISTON VIESTIT*.

MERKKIVALO(T)		DIGITAALINEN PÄÄNÄYTTÖ	KUVAUS
Kaikki merkkivalot	Päällä	Ei mitään	Kaikki merkkivalot palavat, kun virta-avain käännetään virtalukossa asentoon PÄÄLLÄ (ON) eikä moottoria ole käynnistetty.
	Vilkkuu	PYSÄKÖINTIJARRU	Pysäköintijarru on kytketty päälle.
	Vilkkuu + sumneri	Ei mitään	SE5-malli: Virta-avain on POIS PÄÄLTÄ (OFF) eikä Pysäköintijarrua ole kytketty päälle. Kytke aina pysäköintijarru päälle pysäköidessäsi ajoneuvon.
	Päällä	Ei mitään	Vaihte on vapaa-asennossa.
	Vilkkuu	Ei mitään	Vaihte on peruutusasennossa.
	Päällä	Ei mitään	Ajovalot on KAUKOVALOasennossa.
	Vilkkuu	Ei mitään	VSS on päällä ja avustaa.
	Vilkkuu	Ei mitään	Suuntavilkut tai hätävilkut vilkkuvat.

6) Digitaalinen päänäyttö

Näyttää kuljettajalle useita hyödyllisiä tosiaikaisia tietoja.

Lisätietoja näytön antamista toimintatiedoista löydät kohdasta *DIGITAALINÄYTÖN TIEDOT*.

7) Polttoaineen määrä

Palkeista koostuva pylväsmittari, joka osoittaa jatkuvasti polttoainesäiliössä olevan polttoaineen määrän.

8) Digitaalinen kakkosnäyttö

Näyttää kuljettajalle useita hyödyllisiä tosiaikaisia tietoja. Lisätietoja näytön antamista toimintatiedoista löydät kohdasta *DIGITAALINÄYTÖN TIEDOT*.

9) Vaihteiden asennot

Näyttää valittuna olevan vaihteen.

10) Moottorin lämpötila

Pylväsmittari, joka osoittaa jatkuvasti moottorin jäähdytysnesteen lämpötilan.

11) Digitaalinen nopeusmittari

Analogisen nopeusmittarin lisäksi ajoneuvon nopeutta voidaan seurata myös tämän näytön kautta.

Nopeus voidaan osoittaa kilometreinä (km/t). Vaihtaaksesi yksiköitä katso kappale *METRISTEN/ENGLANTILAISTEN YKSIKÖIDEN ASETTAMINEN*.

Käynnistys ja sammuttaminen

Aina kun virta-avain on käännetty asentoon PÄÄLLÄ (ON) sen oltua asennossa POIS PÄÄLTÄ (OFF) yli viisi minuuttia, digitaalisessa päänäytössä näkyy seuraava viesti:

– LUE ENNEN KÄYTTÖÄ YO TURVALLISUUSKORTTI JA PAINA SITTEEN _M_.

HUOM: Toimi viestin ohjeiden mukaisesti voidaksesi käynnistää moottorin.

Digitaalisen näytön tiedot** VAROITUS**

Älä säädä näyttöä ajon aikana. Voit menettää ajoneuvosi hallinnan.

Päänäytön toiminnot

Kun painat ASETUSPAINIKETTA (S - SET), eri toiminnot rullaavat näytössä.

TOIMINTOJEN JÄRJESTYS	NÄKYVISSÄ OLEVA TIETO
Ulkoilman lämpötila	XX C° (Celsius)
Kierroslukumittari (kierroksia minuutissa)	XXXX RPM (kierr./min)

Kakkosnäytön toiminnot

Kun painat TOIMINTATILAPAINIKETTA (M - MODE), eri toiminnot rullaavat näytösä.

TOIMINTOJEN JÄRJESTYS	NÄKYVISSÄ OLEVA TIETO
Kello	XX:XX (24:00 tuntinäyttö) XX:XX A tai P (12:00 AM/PM tuntinäyttö)
Kokonaismatkamittari	XXXXX.X km
Osamatkamittari — osamatka A (TRIP A)	XXXXX.X km
Osamatkamittari — osamatka B (TRIP B)	XXXXX.X km
Osa-aikamittari (HrTRIP)	XXXXX.X
Moottorin tuntimittari (Hr)	XXXXX.X

Kaikkien osamittareiden toiminnot nollataan painamalla TOIMINTATILAPAINIKETTA (M - MODE) ja pitämällä se alapainettuna kolmen sekunnin ajan.

Näytön asetukset

Metristen/englantilaisten yksiköiden asettaminen

1. Paina ASETUSPAINIKE (S - SET) pohjaan ja pidä sitä painettuna kolmen sekunnin ajan.
2. Digitaalisessa päänäytössä rullaa seuraava viesti: PAINA_M_ VALITAKSESI KM JA _S_ VALITAKSESI MI.
3. Paina TOIMINTATILAPAINIKETTA (M - MODE) valitaksesi metriset yksiköt tai ASETUSPAINIKETTA (S - SET) valitaksesi englantilaiset yksiköt.

Kellon asettaminen

1. Paina TOIMINTATILAPAINIKETTA (M - MODE) valitaksesi kellon näytön.
2. Paina TOIMINTATILAPAINIKE (M - MODE) pohjaan ja pidä sitä painettuna kolmen sekunnin ajan.
3. Paina TOIMINTATILAPAINIKETTA (M - MODE) valitaksesi kellon tuntinäytöksi 12:00 AM PM tai 24:00.
4. Jos valitset tuntinäytöksi 12:00 AM PM, A tai P vilkkuu.
Paina TOIMINTATILAPAINIKETTA (M - MODE) valitaksesi A (ennen puoltapäivää) tai P (puolenpäivän jälkeen).
5. Paina ASETUSPAINIKETTA (S - SET) vaihtaaksesi tunnit.
6. Paina TOIMINTATILAPAINIKETTA (M - MODE) siirtyäksesi minuutteihin (minuutit vilkkuvat).
7. Paina ASETUSPAINIKETTA (S - SET) vaihtaaksesi minuutit.
8. Paina TOIMINTATILAPAINIKETTA (M - MODE).

Kielen asettaminen

Ota kieliasetuksia varten yhteys valtuutettuun Can-Am-roadsterjälleenmyyjään.

PERUSTOIMENPITEET

Rekisterikilven asentaminen

Jos sinun on asennettava tai vaihdettava rekisterikilpi, varmista että asennat kaksi uutta vaimennuspalaa (P/N 293 740 028) asennettavaan rekisterikilpeen.

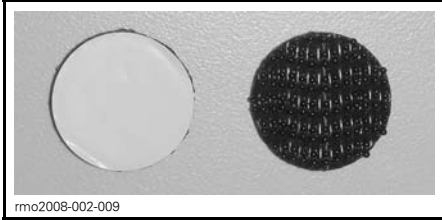

VAIMENNUSPALA (P/N 293 740 028)

1. Irrota ajoneuvossa paikoillaan oleva kilpi (jos siinä on sellainen).
2. Aseta uudet vaimennuspalat rekisterikilven tuessa olevien palojen päälle.

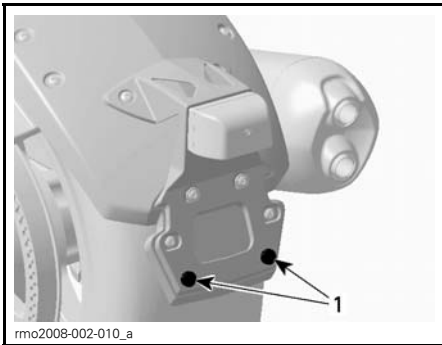

1. Rekisterikilven tuessa valmiina olevat palat
3. Irrota uusien vaimennuspalojen takana oleva pinta.

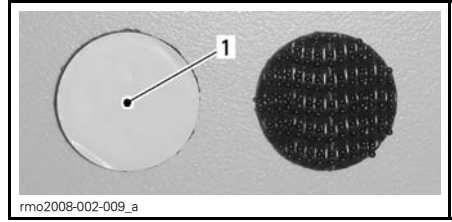

1. Pinta takana

4. Kiinnitä rekisterikilven yläosa rekisterikilven tuessa olevilla kiinnittimillä.

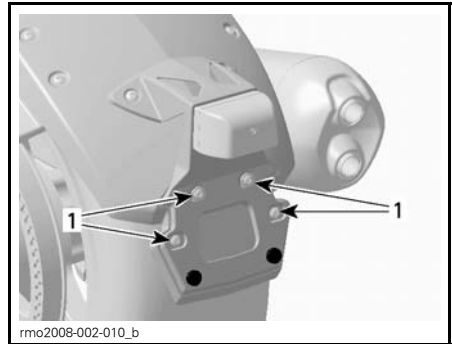

1. Kiinnittimet

5. Paina rekisterikilpi ja sen tuki yhteen molemmista alaosan kulmista.

Peilien säätäminen

Paina peiliä alla kuvatuista kohdista säätääksesi sen asentoa neljään eri suuntaan.

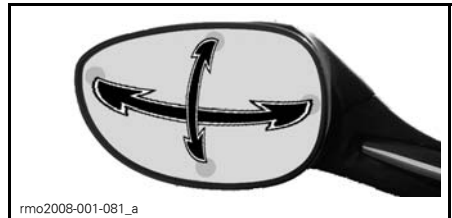

PEILIN SÄÄTÖKOHDAT

Ohjaustangon lukitseminen

Lukitse ohjausmekanismi seuraavasti:

1. Työnnä avain virtalukkoon.

2. Käännä ohjaustanko kokonaan oikealle tai vasemmalle.
3. Käännä avainta 1/4 kierrosta vastapäivään ohjauksen lukitusasentoon ja poista avain lukosta.

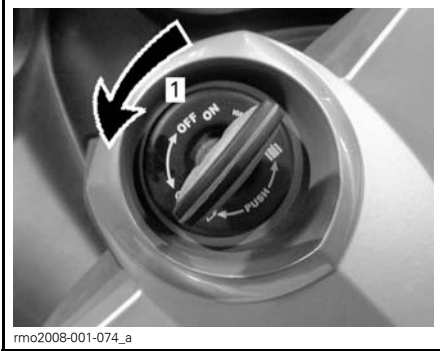

rmo2008-001-074_a

AVAIMEN ASENTO OHJAUSTANGON LUKITSEMISEKSI

1. Käännä avainta neljänneskierros

Etutavaratilan avaaminen

1. Työnnä avain virtalukkoon.
2. Paina avainta sisäänpäin ja käännä sitä neljänneskierros vastapäivään etutavaratilan aukaisukohtaan ja pidä siinä nostaessasi tavaratilan kantta.

HUOM: Etutavaratila voidaan avata moottorin ollessa käynnissä.

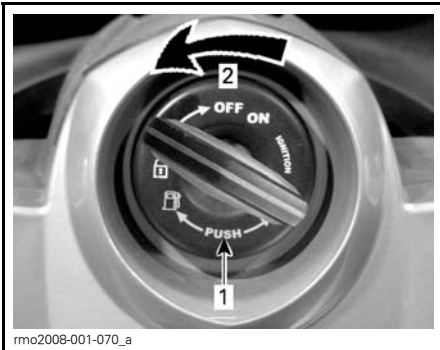

rmo2008-001-070_a

AVAIMEN PAIKKA ETUTAVARATILAN AUKAISUA VARTEN

1. Paina avainta
2. Käännä avainta neljänneskierros

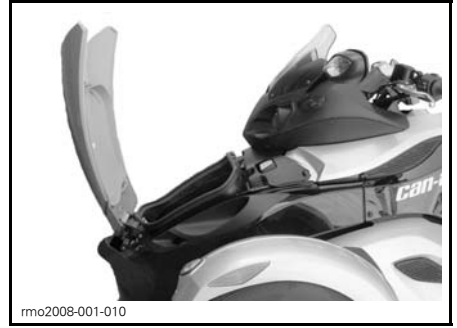

rmo2008-001-010

ETUTAVARATILA AVATTU

Istuimen avaaminen

1. Työnnä avain virtalukkoon.
2. Paina avainta sisäänpäin ja käännä sitä neljänneskierros myötäpäivään istuimen avausasentoon ja pidä siinä nostaessasi istuinta.

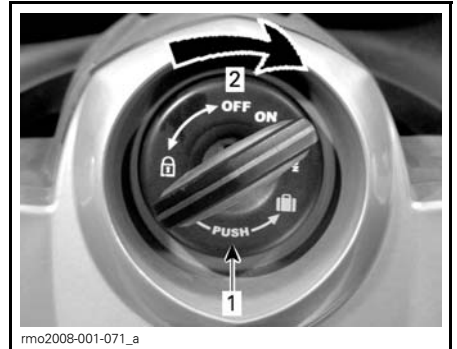

rmo2008-001-071_a

AVAIMEN PAIKKA ISTUIMEN AUKAISUA VARTEN

1. Paina avainta
2. Käännä avainta neljänneskierros

ILMOITUS Älä avaa istuinta väkisin yli sen suurimman avauskulman, istuin saattaa rikkoutua.

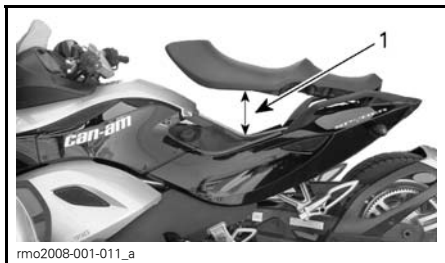

1. Istuimen suurin avauskulma

Moottorin käynnistys ja pysäytys

Moottorin käynnistys

VAROITUS

Pakokaasut sisältävät myrkyllistä hiilimonoksidia, joka kerääntyy nopeasti suljetussa tai huonosti ilmastoidussa tilassa. Jos sitä hengittää, seurauksena voi olla vakava vamma tai kuolema.

Käytä moottoria ainoastaan avoimessa, hyvin ilmastoidussa tilassa. Katso **VÄLTÄ HÄKÄMYRKYTYSTÄ.**

SM5-malli

1. Paina jarrupoljin alas ja pidä se alaspainettuna.
2. Käännä virtalukon avain PÄÄLLÄ-asentoon (ON).

ILMOITUS Älä paina kaasua sähköjärjestelmän ollessa alustusvaiheessa.

3. Noudata turvallisuuskortin ohjeita valmistellaksesi itsesi, matkustajasi ja ajoneuvosi ja paina sitten TOIMINTATILAPAINIKETTA (M - MODE) käynnistääksesi moottorin.
4. Aseta moottorin pysäytyspainike KÄY/PÄÄLLÄ-asentoon (RUN/ON).
5. Paina kytkinvipu pohjaan ja pidä se pohjassa.

6. Vaihda vaihde VAPAALLE. Varmista monitoimimittaristosta, että ajoneuvosi vaihde on vapaalla.
7. Paina moottorin käynnistyspainiketta ja pidä painettuna, kunnes moottori käynnistyy. Älä paina käynnistyspainiketta 15 sekuntia kauempaa. Jos moottori ei käynnisty, vapauta painike ja odota 30 sekuntia ennen kuin yrität uudelleen, jotta käynnistin jäähtyy.

ILMOITUS Älä paina kaasua moottorin käynnistyksen yhteydessä.

8. Tarkista, ilmoittaako näyttö ongelmista ja varmista, että öljyvalo sammuu.
9. Vapauta pysäköintijarru. Varmista, että pysäköintijarrun merkkivalo ei pala monitoimimittaristossa.

ILMOITUS Ellei pysäköintijarrua ole kokonaan vapautettu ennen ajoneuvolla ajoa, jarrupalat laahaavat ajoneuvon liikkeessä. Tämä voi vahingoittaa jarrujärjestelmää.

SE5-malli

HUOM: SE5-malli voidaan käynnistää millä tahansa vaihteella jarrupolkimen ollessa painettuna alas. Vaihteisto vaihtaa automaattisesti vapaalle moottoria käynnistettäessä.

1. Paina jarrupoljin alas ja pidä se alaspainettuna.
2. Käännä virtalukon avain PÄÄLLÄ-asentoon (ON).

ILMOITUS Älä paina kaasua sähköjärjestelmän ollessa alustusvaiheessa.

3. Noudata turvallisuuskortin ohjeita valmistellaksesi itsesi, matkustajasi ja ajoneuvosi ja paina sitten TOIMINTATILAPAINIKETTA (M - MODE) käynnistääksesi moottorin.
4. Aseta moottorin pysäytyspainike KÄY/PÄÄLLÄ-asentoon (RUN/ON).

5. Paina moottorin käynnistyspainiketta ja pidä painettuna, kunnes moottori käynnistyy. Älä paina käynnistyspainiketta 15 sekuntia kauempaa. Jos moottori ei käynnisty, vapauta painike ja odota 30 sekuntia ennen kuin yrität uudelleen, jotta käynnistin jäähtyy.

ILMOITUS Älä paina kaasua moottorin käynnistykseen yhteydessä.

6. Tarkista, ilmoittaako näyttö ongelmista ja varmista, että öljyvalo sammuu.
7. Vapauta pysäköintijarru. Varmista, että pysäköintijarrun merkkivalo ei pala monitoimimittaristossa.

ILMOITUS Ellei pysäköintijarrua ole kokonaan vapautettu ennen ajoneuvolla ajoa, jarrupalat laahaavat ajoneuvon liikkeessä. Tämä voi vahingoittaa jarrujärjestelmää.

Moottorin pysäytys

SM5-malli

- Vaihda vaihde ensimmäiselle vaihteelle.
- Aseta moottorin pysäytyspainike asentoon POIS PÄÄLTÄ (OFF).
- Kytke pysäköintijarru päälle. Jarru lukittuu alaspainetussa asennossa ja näytössä rullaa viesti PYSÄKÖINTIJARRU.
- Käännä virta-avain POIS PÄÄLTÄ -asentoon (OFF).
- Varmista ennen ajoneuvosta nousemista, että pysäköintijarru on kytketty täysin päälle. Pidä kytkin painettuna ja liikuta ajoneuvoa eteen- ja taaksepäin.

HUOM: Kun jarrupalat kuluvat, voit joutua painamaan pysäköintijarrua pidemmälle pohjaan kytkeäksesi jarrun päälle.

VAROITUS

Kytke aina pysäköintijarru täysin päälle. Ajoneuvo voi rullata, ellei pysäköintijarrua ole kytketty kokonaan päälle ja vaihde on vapaalla.

SE5-malli

- Vaihda vaihde vapaalle.
- Aseta moottorin pysäytyspainike asentoon POIS PÄÄLTÄ (OFF).
- Kytke pysäköintijarru päälle. Jarru lukittuu alaspainetussa asennossa ja näytössä rullaa viesti PYSÄKÖINTIJARRU.
- Käännä virta-avain POIS PÄÄLTÄ -asentoon (OFF).

HUOM: Ellei pysäköintijarrua ole kytketty päälle virta-avaimen ollessa asennossa POIS PÄÄLTÄ (OFF), pysäköintijarrun merkkivalo vilkkuu ja summerin merkkiäni kuuluu.

- Varmista ennen ajoneuvosta nousemista, että pysäköintijarru on kytketty täysin päälle. Liikuta ajoneuvoa taakse- ja eteenpäin.

HUOM: Kun jarrupalat kuluvat, voit joutua painamaan pysäköintijarrua pidemmälle pohjaan kytkeäksesi jarrun päälle.

VAROITUS

Kytke aina pysäköintijarru täysin päälle. Ajoneuvo voi rullata, ellei pysäköintijarrua ole kytketty kokonaan päälle riippumatta siitä, mikä vaihde on päällä. Keskipakokytkin ei ole koskaan silloin päällä, kun ajoneuvo on pysähdyksissä ja siksi voimansiirto ei pidä ajoneuvoa paikoillaan.

Ajoneuvon työntäminen

⚠ TÄRKEÄÄ Vältä ajoneuvon työntämistä rinteessä. Jos sinun on työnnettävä ajoneuvoa rinteessä, kiinnitä erityisesti huomiota, että jarrupoljin on ulottuvillasi, jos ajoneuvo lähtee vierimään alaspäin.

Kun haluat siirtää ajoneuvoa lyhyitä matkoja käynnistämättä moottoria:

1. Istu ajoneuvossa, paina jarrupoljin alas ja pidä se alaspainettuna.
2. Vaihda vaihde VAPAALLE (SM5-malli).
3. Vapauta pysäköintijarru.
4. Nouse ajoneuvosta sen oikealle puolelle ja pidä samalla jalkasi jarrupolkimella.
5. Työnnä ajoneuvoa ja käytä tarvittaessa jarrua.

⚠ TÄRKEÄÄ Työnnä ainoastaan oikealta puolelta, jotta yletyt jarrupolkimeen. Pysy etäällä kuumasta pakoputkesta.

Jos joudut vetämään ajoneuvoa taaksepäin, varo että jalkasi ei jää etupyörän alle.

6. Nouse ajoneuvoon ja pysäköi edellä kuvatun mukaisesti.

Ajaminen peruutusvaihteella

Katso kohdasta *PERUUTTAMINEN* lisätietoja turvallista peruuttamista varten.

Vaihtaminen peruutusvaihteelle (SM5-malli)

1. Vaihda ensimmäiselle vaihteelle moottorin ollessa käynnissä.
2. Paina kytkinvipua.
3. Vedä oikealla kädelläsi peruutuksen lukitusvipua (merkitty kirjaimella "R") itseäsi kohti ja pidä se siinä asennossa.

4. Paina vaihdevipua yksi askel alaspäin.
5. Vapauta peruutuksen lukitusvipu ja varmista, että kirjain "R" vilkkuu moitoimimittariston näytössä ja että hätävilkut vilkkuvat.

Vaihtaminen peruutusvaihteelle (SE5-malli)

1. Vaihda ensimmäiselle vaihteelle tai vapaalle, kun moottori on käynnissä, roadster on pysähdyksissä ja jarrupoljin alaspainettuna.
2. Paina peruutuspainike pohjaan ja pidä sitä siinä asennossa.
3. Työnnä vaihdevipua itseäsi kohti vaihtaaksesi alaspäin peruutusvaihteelle.

Peruuttaminen

Tarkasta, että takanasi olevalla alueella ei ole esteitä. Katso taaksepäin jatkuvasti peruuttaessasi. Pidä nopeus alhaisena äläkä peruuta pitkiä etäisyyksiä.

Vaihtaminen peruutusvaihteelta pois

SM5-malli

Kun haluat kytkeä peruutusvaihteen pois, pidä kytkinvipu pohjassa ja nosta vaihdepoljin vaihtaaksesi ensimmäiselle vaihteelle. Nyt sinun ei tarvitse käyttää peruutuksen lukitusvipua — se palautuu automaattisesti.

SE5-malli

Kun haluat kytkeä peruutusvaihteen pois päältä, pysäytä ajoneuvo ja työnnä lyhyesti vaihdepoljinta ylöspäin vaihtaaksesi vapaalle tai pidempään vaihtaaksesi ensimmäiselle vaihteelle.

Käyttö sisäänajovaiheessa

Ajoneuvo edellyttää 1 000 km:n sisäänajon.

Vältä voimakasta jarruttamista ensimmäisten 300 km:n aikana.

VAROITUS

Uudet jarrut ja renkaat eivät toimi tehokkaimmillaan, ennen kuin sisäänajo on tehty. Jarrut, ohjaus ja VSS eivät ehkä toimi parhaalla mahdollisella tavalla, joten ole erityisen varovainen.

Jarrut ja renkaat edellyttävät noin 300 km:n sisäänajon säännöllisesti jarruttaen ja ohjaten, jotta jarrut ja ohjausjärjestelmä toimivat optimaalisesti. Jos et jarruta ja suorita ohjausliikkeitä säännöllisesti, käytä enemmän ajokilometrejä jarrujen ja renkaiden sisäänajoon.

Ensimmäisten 1 000 km:n aikana:

- Vältä kiihdyttämistä täydellä kaasulla.
- Vältä pitkäaikaista, jatkuvaa ajamista.
- Jos jäähdyttimen tuuletin toimii jatkuvasti ajaessasi pysähtelevässä liikenteessä (ruuhka- tai kaupunkiajo), siirry sivuun ja pysäytä moottori, jotta se voi jäähtyä tai kiihdytä vauhtia, jotta ilma voi jäähdyttää moottoria.

Sisäänajovaiheen jälkeen valtuutetun Can-Am -roadsterjälleenmyyjään on tarkastettava ajoneuvosi kohdan **HUOLTOTAULUKKO** mukaisesti.

HUOM: Sisäänajovaiheen tarkastuksen maksaa ajoneuvon omistaja.

Polttoaine ja sen lisääminen

Suosittelava polttoaine

Käytä lyijytöntä bensiiniä tai hapetettua polttoainetta, joka sisältää enintään 10 % etanolia tai metanolia. Polttoaineen oktaanilukujen on oltava vähintään seuraavassa esitetyn mukaisia.

VÄHIMMÄISOKTAA-
NILUKU

92 RON

ILMOITUS Muut polttoaineet voivat heikentää ajoneuvon suorituskykyä sekä vaurioittaa polttoainejärjestelmän ja moottorin tärkeitä osia.

VAROITUS

Älä kuljeta erillisiä polttoainesäiliöitä etutavaratilassa tai missään muualla ajoneuvossasi. Polttoaine saattaa roiskua ja syttyä, erityisesti kolarin yhteydessä.

Polttoaineen lisäämistoimenpiteet

VAROITUS

Bensiini on erittäin herkästi syttyvää ja räjähtävää. Noudata polttoaineen lisäämistoimenpiteitä vähentääksesi tulipalon tai räjähdyksen vaaraa. Katso **VÄLTÄ POLTTOAINEPALOVAMMAT JA MUUT ONNETTOMUUDET.**

Lisätäksesi polttoainetta ajoneuvoon:

1. Pysäköi ajoneuvo ulos, hyvin ilmastoidulle alueelle ja riittävän kauas avotulesta, kipinöistä, tupakoivasta henkilöstä tai muista kipinän lähteistä.
2. Pysäytä moottori.
3. Avaa istuimen lukitus ja nosta istuin (katso kappale **PERUSTOIMENPITEET**) Polttoainesäiliön korkki sijaitsee vasemmalla puolella.
4. Kierrä korkkia hitaasti vastapäivään ja irrota se.



POLTTOAINESÄILIÖN KORKKI ISTUIMEN ALLA, VASEMMALLA PUOLELLA

- Lisää polttoainetta säiliöön, kunnes polttoaineen täyttösuutin automaattisesti kytkeytyy pois päältä.

HUOM: Älä täytä polttoainesäiliötä aivan täyteen. Jätä säiliöön hiukan tilaa, jotta polttoaine voi laajentua lämpötilan vaihtelujen myötä.

- Pyyhi kaikki roiskunut polttoaine pois. Jos päällesi roiskuu bensiiniä, pese roiskekohta saippualla ja vedellä ja vaihda vaatteet.

- Aseta korkki takaisin paikoilleen ja kierrä kokonaan myötäpäivään kunnes kuulet naksahduksen. Älä koskaan käynnistä tai käytä moottoria, jos polttoainesäiliön korkki ei ole paikoillaan.

- Sulje istuin.

Jousituksen säätäminen

Voit säätää etu- ja takajousitusta ajoneuvon kuorman tai haluamasi ajotyylin mukaisesti.

Alhaisempi jousen esijännitys tarjoaa pehmeämmän ajon ja on sopiva kevyille kuormille ja tasaisille teille. Suurempi jousen esijännitys tarjoaa tukevamman jousituksen ja on suositeltavaa raskaammalle kuormalle, hankalampiin tielosuhteisiin ja haastavaan ajoon.

Etujousitus

VAROITUS

Säädä kummatkin jouset samaan kuormitukseen. Epätasainen säätö voi hankaloittaa käsiteltävyyttä, ajoneuvo voi menettää vakautensa ja hallittavuutensa.

- Aseta ajoneuvo tasaiselle alustalle.
- Kytke pysäköintijarru päälle.
- Säädä jousen esikuormitusta seuraavalla työkalulla (mukana työkalusarjassa).



ETUJOUSITUKSEN SÄÄTÖAVAIN

SPYDER RS

Käännä säätönokka haluttuun asentoon.



SPYDER RS

- Jousen esijännityksen säätönokka

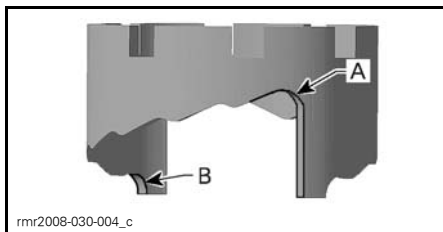

- Pehmeä säätö (asento 1)
- Kova säätö (asento 5)

SUOSITELTAVA JOUSEN ESIJÄNNITYS	
KUORMA	SÄÄTÖ- NOKAN ASENTO
Kuljettaja 68 kg	1, 2
Kuljettaja 91 kg	3
68 kg kuljettaja kuorman kera	3
Kuljettaja ja kuorma 91 kg	4
Kuljettaja, matkustaja ja kuorma	5

Spyder RS-S

Mittaa iskunvaimentimen ylä- ja alakiinnityspultin välinen etäisyys.

SUOSITELTAVA ESIJÄNNITYS
428 mm (kuljettaja+matkustaja+kuorma)

Säädä:

1. Löysää lukkorengas.
2. Aseta esijännityksen säätörengas suositeltuun säätöön.

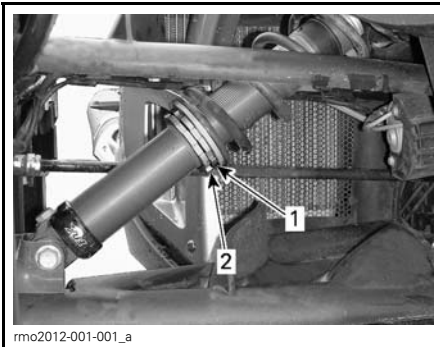

SPYDER RS-S

1. Jousen esijännityksen säätörengas
2. Lukkorengas
3. Lukitse kokoonpano kiristämällä lukkorengas vasten esijännityksen säätörengasta.

KIRISTYSMOMENTTI	
Lukkorengas	10 N•m

Takajousitus

1. Aseta ajoneuvo tasaiselle alustalle.
2. Tue eturenkaat, etteivät ne pääse liikkumaan.
3. Asenna tunkki rungon takaosan alle.

ILMOITUS Älä nosta ajoneuvoa tunkilla takaiskunvaimentimen alta.

4. Nosta ajoneuvon takaosaa, kunnes iskunvaimennin on täysin ulos työntyneenä.
5. Käytä XPS LUBE -VOITELUAINETTA (P/N 293 600 016) tai vastaavaa ja voitele iskunvaimentimen säätönokka joka puolelta. Voitele erityisesti hammastusten läheltä.

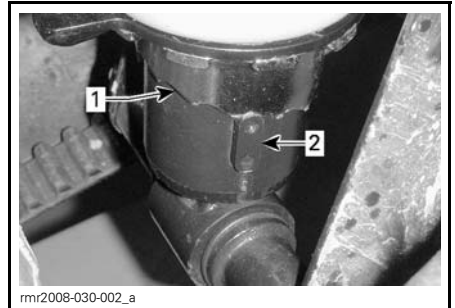

1. Säätönokka
2. Hammastus
6. Käännä säätönokan säädintä jatko-varrellisen räikän avulla muuttaaksesi iskunvaimentimen säätönokan asentoa.

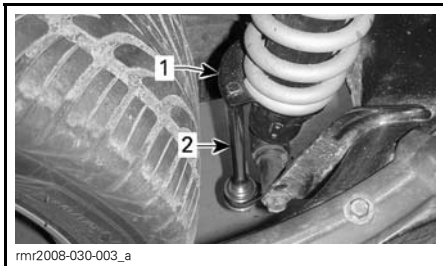

1. Säätönokan säädin
2. Jatkovarrellinen räikkä

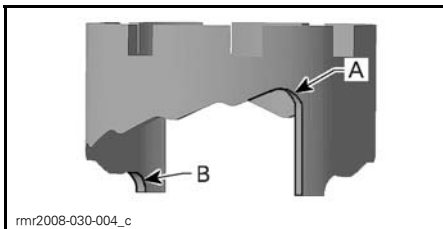

- A. Pehmeä säätö (asetto 1)
B. Kova säätö (asetto 7)

HUOM: Älä koskaan säädä takaiskunvaimentimen säätönokkaa asennosta 7 suoraan asentoon 1, koska silloin et pääse käsiksi säätöaukkoihin etkä voi säätää jousitusta.

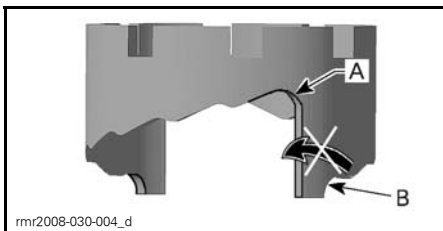

VÄLTÄ SÄÄTÄMÄSTÄ SÄÄTÖNOKKAA ASENNOSTA 7 SUORAAN ASENTOON 1.

- A. Asento 1
B. Asento 7

SUOSITELTAVA TAKAISKUNVAIMENTIMEN SÄÄTÖ	
KUORMA	SÄÄTÖNOKAN ASENTO
Kuljettaja 68 kg	1, 2
Kuljettaja 91 kg	3 - 5
Kuljettaja ja matkustaja	6, 7

OHJEET TURVALLISTA KÄYTTÖÄ VARTEN

MIKÄ SPYDER-ROADSTERISSA ON ERILAISTA?

Spyder-roadster on tyypiltään erilainen ajoneuvo kuin muut maantieajoneuvot. Tässä osassa opit tietämään joitakin tämän ajoneuvon tyypillisimmistä ominaisuuksista ja erityisistä käyttöominaisuuksista.

Vakaus

Tällainen kolmirenkainen "Y"-rakenne on vakaampi alhaisissa nopeuksissa kuin tavallisen moottoripyörän rakenne. Kolmirenkainen ei kuitenkaan ole yhtä vakaa kuin nelirenkainen, esimerkiksi auto. Ajamista avustava teknologia, kuten esimerkiksi ajonvakautusjärjestelmä (Vehicle Stability System, VSS), auttaa säilyttämään ajoneuvon vakauden ohjausliikkeiden aikana. Mutta siitä huolimatta voit menettää ajoneuvosi hallinnan. Se voi keikahtaa tai kaatua äärimmäisten ajoliikkeiden yhteydessä (kuten jyrkät käännökset kovassa vauhdissa) tai ajoneuvon ajautuessa epätasaiselle pinnalle tai iskeytyessä johonkin kohteeseen. Lisäksi kuljettaja tai matkustaja voivat pudota kyydistä erittäin jyrkässä käännöksessä, kiihdytettäessä, jarrutettaessa tai törmäyksen ansiosta.

Käyttäytyminen tieolosuhteissa

Spyder-roadster käyttäytyy eri tavoin kuin muut ajoneuvot tietyissä tieolosuhteissa.

- Älä aja maastossa, jäällä tai lumessa.
- Vältä lätköitä ja juoksevaa vettä. Tämä ajoneuvo joutuu vesiliirtoon helpommin kuin auto. Jos sinun on ajettava vedessä, hidasta vauhtia.
- Hidasta sora-, muta- ja hiekkapeitteillä teillä.

Katso yksityiskohtaisia tietoja kohdasta *LIIKENNESTRATEGIAT*.

Jarrupoljin

Yksi jarrupoljin jarruttaa kaikkea kolmea rengasta. Käsitöimistä jarrua ei ole, eikä ajoneuvon etu- ja takarenkaita voi jarruttaa erikseen. Spyder-roadsterin jarrutuskapasiteetti ja sen ohjattavuus jarrutettaessa on parempi kuin moottoripyörässä. Ajoneuvo voi pysähtyä nopeasti — ota huomioon, että takanasi ajavat ajoneuvot eivät ehkä kykene pysähtymään yhtä nopeasti.

Lukkiutumaton jarrujärjestelmä (ABS)

Ajoneuvo on varustettu lukkiutumattomalla jarrujärjestelmällä (ABS), joka on osa ajonvakautusjärjestelmää (VSS). Kun sinun on jarrutettava voimakkaasti, paina jarrupoljinta ja pidä se alaspainettuna. ABS estää renkaiden lukkiutumisen.

Pysäköintijarru

Pysäköintijarru jarruttaa mekaanisesti vain takarengasta, joka lukittuu paikoilleen vain kytkettäessä jarru päälle. Pysäköintijarrua ei ohjaa mikään ajamista avustavista järjestelmistä (esim. ABS, sähköisesti ohjattu jarruvoiman jako eli EBD). Älä käytä pysäköintijarrua ajoneuvon hidastamiseen tai pysäyttämiseen — voit menettää ajoneuvon hallinnan, pyöriä, keikahtaa tai kaatua. Varoita matkustajaa koskemasta pysäköintijarruun vasemmalla jalallaan.

Ohjaus

Suora ohjaus

Ohjaa Spyder-roadsteriasi aina käänön suuntaan.

Moottoripyöräilijä — Älä käännä liikaa vastakkaiseen suuntaan kuten moottoripyörällä tehdään. Spyder-roadster ei voi kallistua käännöksessä samalla tavoin kuin moottoripyörä. Jos olet moottoripyöräilijä, sinun on opittava uudenlainen kääntymis- ja ohjaustak-

tiikka. Harjoittele ohjaamista käännoksen suuntaan kaikissa nopeuksissa, kunnes osaat sen riittävän hyvin.

Sivuttaisvoimat käännoksissä

Spyder-roadster ei kallistu käännoksessä ja mutkassa samalla tavoin kuin moottoripyörä. Tunnet mutkassa sivuttaisvoiman, joka työntää sinua mutkan ulkokaarretta kohti. Tasapainon säilyttämiseksi kuljettajan ja matkustajan on tuettava itsensä ottamalla tukeva ote molemmista käsikahvoista ja pitämällä jalat tukevasti jalkatapeissa. Jyrkissä mutkissa saattaa auttaa se, että nojaat ylävartaloasi mutkan sisäkaarretta kohti.

Leveys

Koska Spyder-roadster on leveämpi kuin tavallinen moottoripyörä:

- Pidä eturenkaat omalla kaistallasi mutkissa tai käännoksissä. Tarkkaile erityisesti etupyöriesi sijaintia mutkissa ja ohitustilanteissa. Jos valitset ajolinjan, jossa moottoripyörän eturengas olisi kaistan reunassa, Spyder-roadsterin eturengas saattaa samassa tapauksessa olla kaistan ulkopuolella.
- Älä aja toisten ajoneuvojen kanssa rinnakkain samalla kaistalla (äläkä kahden kaistan välissä). Aja ryhmässä aina yhdessä jonossa, myös moottoripyörien kanssa.
- Valmistaudu väistämään kauempaa välttääksesi yhteentörmäyksen.

Peruuttaminen

Peruutettaessa Spyder-roadster käyttäytyy kuin auto. Joitakin asioita sen peruuttamisessa kuitenkin on muistettava:

- Hätävilkut vilkkuvat aina, kun ajoneuvolla peruutetaan, mutta peruutusvaloja ei ole. Ota huomioon, että muut liikenteessä liikkujat eivät ehkä tiedä, että aiot peruuttaa.
- Jos matkustaja rajoittaa näkyvyyttä, pyydä häntä nousemaan kyydistä.

- Muista, että ajoneuvon etuosa on leveämpi kuin takaosa. Älä peruuta liian lähelle muita esineitä, koska eturenkaat saattavat osua niihin.
- Pidä nopeus alhaisena äläkä peruuta pitkiä etäisyyksiä.
- Jos mahdollista, pysäköi siten, että sinun ei tarvitse peruuttaa pysäköintiruudusta pois.
- **SM5-malli:**Vaihda takaisin ensimmäiselle vaihteelle ennen moottorin sammuttamista.

⚠ TÄRKEÄÄ Pidä molemmat jalat jalkatapeissa peruuttaessasi. Älä koskaan laita jalkojasi maahan, kun peruutat.

Ajokortti ja paikalliset lait

Spyder-roadsterin ajamiseen vaadittavat ajokorttivaatimukset vaihtelevat maittain. Paikallisista laeista riippuen voit tarvita moottoripyörän tai kolmi-työräisen ajoneuvon ajamiseen oikeuttavan ajokortin tai pelkän henkilö-autoajokortin.

Tarkasta paikallisilta viranomaisilta vaatimukset, jotta sinulla on oikea ajokortti lähtiessäsi ajoneuvollasi julkiseen liikenteeseen.

Ajonvakautusjärjestelmä (VSS)

Spyder on varustettu ajonvakautusjärjestelmällä (VSS, Vehicle Stability System). VSS voi auttaa sinua hallitsemaan ajoneuvosi suunnassa pysymistä ja vähentää kaatumisen tai pyörittämisen riskiä joissakin tilanteissa. VSS:ään kuuluu:

- **Lukkiutumaton jarrujärjestelmä (ABS, Antilock Braking System)**, joka auttaa kuljettajaa säilyttämään ohjattavuuden voimakkaasti jarrutettaessa estäen renkaiden lukkiutumisen.
- **Sähköisesti ohjattu jarruvoiman jako (Electronic Brake Distribution (EBD))** on järjestelmä, joka automaattisesti säätelee jarrutusvoiman tasapainoa kaikkien kolmen renkaan välillä. ABS kanssa yhteistyössä EBD helpottaa säilyttämään ajoneuvon suunnan ja maksimoi jarrutusvoiman riippuen renkaiden pidosta sillä hetkellä.
- **Luistonestojärjestelmä (TCS, Traction Control System)** estää takarengasta luistamista. TCS rajoittaa takarengaan luistamista vain, kun käännät ohjaustangosta (ohjaat pois suoralta linjalta) tai jos ajoneuvon nopeus ylittää 50 km/h.
- **Vakauden hallintajärjestelmä (SCS, Stability Control System)** on suunniteltu rajoittamaan takarengaalle menevää voimaa ja jarruttamaan renkaita yksilöllisesti, mikä vähentää ajoneuvon hallinnan menettämisen tai kaatumisen riskiä.

Rajoitukset

VSS ei voi auttaa sinua hallitsemaan ajoneuvoasi kaikissa tilanteissa.

Pinnat, joiden pito on huono

Renkaiden pito tienpintaan nähden rajoittaa maksimaalista jarrutusta. ABS- ja EBD-järjestelmistä huolimatta jarrutusmatkasi on pidempi sellaisilla pin-

noilla, joissa pito on huono, tai rengaspaineet tai renkaiden kulutuspinna eivät ole ohjearvojen mukaisia.

Jos ajoneuvosi renkaiden pito irtoaa tien pinnasta, voit menettää ajoneuvosi hallinnan VSS:stä huolimatta.

Jos asfalttipäällysteinen tie on osittain jään, lumen tai sohjon peitossa, pito ei ole riittävä, jotta ajoneuvon hallittavuus säilyisi VSS:stä huolimatta. Älä aja jäällä, lumessa tai sohjossa.

Tämä ajoneuvo voi joutua vesiliirtoon vedessä aivan kuten muutkin tieliikenneajoneuvot (pito häviää vesikerroksen vuoksi). Jos ajat nopeasti veteen tiellä, kuten suureen lätäkköön tai virtaavaan veteen, ajoneuvo voi menettää renkaidensa pidon ja pyörittää eikä VSS voi auttaa säilyttämään ajoneuvosi hallintaa. Vältä suuria lätäköitä tai virtaavia vesiä ja hidasta tai keskeytä ajo rankkasateen ajaksi. Jos sinun on ajettava vedessä, hidasta vauhtia niin paljon, että säilytät renkaiden pidon tien pinnassa.

Hidasta vauhtia myös muilla huonosti pitävillä pinnoilla, kuten mudassa, hiekassa, sorassa tai märällä kestopäällysteellä. Spyder-roadsteria ei ole tarkoitettu maastokäyttöön. Aja sillä aina ainoastaan hyväkuntoisilla maanteillä. Älä aja ajoneuvolla maastossa tai muunlaisilla teillä.

Renkaat

VSS:n paras suorituskyky on säädetty tietyn kokoisia renkaita, rengasmateriaalia ja rengaskuviota silmällä pitäen. Jos vaihdat renkaat sellaisiin, joita BRP ei ole hyväksynyt, VSS:n teho voi heiketä tai se voi olla kokonaan tehoton.

Käytä ainoastaan BRP:n suosittelemia renkaita, joita on saatavana vain valtuutetuilta Can-Am -roadsterjälleenmyyjiltä.

Renkaiden oikea paine ja kulutuspinnan kunto ovat erittäin tärkeitä pidon säilyttämisen kannalta, erityisesti märillä pinnoilla tai pinnoilla, joiden päällä on irtomateriaalia.

Jyrkät käännökset

VSS ei ohjaa tai rajoita ohjausvoimakkuuttasi — se ei voi estää sinua tekemästä jyrkkää käännöstä. Suuri tai nopea ohjaustangon liike voi aiheuttaa sen, että menetät ajoneuvon hallinnan ja se voi pyörähtää, keikahtaa tai kaatua.

Moottorijarrutus

VSS ei ohjaa moottorijarrutusta (ajoneuvon hidastaminen vaihtamalla pienemmälle vaihteelle). Jos vaihdat liian pienelle vaihteelle liian suurella nopeudella, takarengas saattaa luistaa ja voit menettää hallinnan, ajoneuvo voi pyörähtää, keikahtaa tai kaatua erityisesti mutkassa.

Liian suuri nopeus

VSS ei ohjaa ajoneuvon nopeutta muulloin kuin silloin, kun SCS aktivoituu käännytyksessä tai mutkassa. VSS ei voi estää ajoneuvoa ajautumasta mutkaan liian nopeasti. Jos ajat liian lujaa olosuhteisiin nähden, voit menettää ajoneuvosi hallinnan VSS:stä huolimatta.

Dynaaminen ohjaustehostin (DPS)

DPS tulee sanoista Dynamic Power Steering, mikä tarkoittaa dynaamista ohjaustehostinta. Järjestelmä on tietokoneohjattu ja sen tehostusvoima säätyy sähkömoottorin avulla sen mukaan, kuinka paljon ohjaustehoa kuljettaja missäkin tilanteessa tarvitsee.

Ohjaustehostimen tehostusmäärä riippuu ohjaustankoon käytetystä voimasta, ohjauskulmasta ja ajoneuvon nopeudesta.

Kun ajoneuvo on peruutusvaihteella, ohjaustehostimen tehostusvoima laskee sitä mukaa kuin ajoneuvon nopeus nousee.

LIIKENTEEN RISKITILANTEIDEN YMMÄRTÄMINEN

Ota huomioon loukkaantumis- ja kuolemanvaara kolarissa ennen Spyder-roadsterilla ajamista. Mieti, kuinka voit vähentää riskiä tai oletko ylipäättään valmis ottamaan sellaisen riskin. Riskiin vaikuttaa monet tekijät. Joihinkin noista tekijöistä voit vaikuttaa itse. Toisiin tekijöihin, kuten muiden kuljettajien käyttäytymiseen, et voi vaikuttaa. Tässä joitakin tekijöitä, jotka vaikuttavat riskiin:

Ajoneuvon tyyppi

Ajoneuvotyyppit vaihtelevat kokonsa näkyvyytensä ja ohjattavuutensa mukaan, lisäksi toiset ovat suojaavampia kuin toiset.

Spyder-roadster on pieni ja helposti ohjattava ajoneuvo. Ohjattavuus saattaa auttaa välttämään kolarointia. Pienemmät ajoneuvot ovat kuitenkin liikenteessä hankalammin havaittavia, mikä lisää mahdollisuutta, että muut liikenteen osapuolet voivat kolaroida niiden kanssa. Joissakin tilanteissa Spyder-roadsterin kolarialttius ei ole niin todennäköistä kuin moottoripyörän. Esimerkiksi et kaadu sillä niin helposti ajaessasi alhaisilla nopeuksilla. Joissakin tilanteissa Spyder-roadsterin kolarialttius on kuitenkin todennäköisempää. Esimerkiksi koska se on leveämpi ajoneuvo, et mahdu sen kanssa samankokoisista aukoista kuin mahtuisit monilla moottoripyörillä.

Henkilöautojen ja kuorma-autojen rakenne tarjoaa suojaa kolareissa tai muissa liikenneonnettomuuksissa. Lisäksi matkustajat voivat niissä suojautua käyttämällä turvavöitä. Yleisesti ottaen voit olettaa, että Spyder-roadsterilla ajaminen on riskialttiimpaa kuin autolla ajaminen ja loukkaantumisriski on samankaltainen kuin moottoripyörällä ajettaessa.

Voit vähentää loukkaantumisriskiä käyttämällä hyväksytyä kypärää ja ajovaruusteita.

Kuljettajan taidot ja arviointikyky

Jokainen kuljettaja osaa jotenkin hallita omia riskejään liikenteessä. Kuljettajat, jotka kehittävät taitojaan, hallitsevat ajoneuvonsa paremmin. Aikaisemmat kokemuksesi moottoripyörien, autojen, mönkijöiden, moottorikelkkojen tai muiden ajoneuvojen kanssa eivät riitä siihen, että olisit valmis käyttämään Spyder-roadsteria. Opiskele, millä tavoin tämä ajoneuvo on erilainen. Lue käyttäjän käsikirja, katso **TURVALLISUUTTA KÄSITTELEVÄ DVD** ja jos mahdollista, osallistu harjoituskurssille. Tutustu hallintalaitteisiin niin, että osaat käyttää niitä taitavasti ja turvallisesti suoriutuaksesi harjoituksista oikein, ennen kuin siirryt liikenteeseen.

Kun aloitat maantieajon, aloita helpommissa olosuhteissa (esim. vähän liikennettä, alhaiset nopeudet, hyvä sää, ei matkustajaa kyydissä) ja siirry taitojesi kehittyessä vaiheittain haastavampiin olosuhteisiin. Suunnittele etukäteen välttääksesi tilanteet, jotka ovat liian vaikeita taidoillesi tai joiden riski on suurempi kuin se riski, jonka haluat ottaa.

Jopa taitavat kuljettavat aiheuttavat kolareita. Jos esimerkiksi käytät taitojasi äärimmäisiin ohjausliikkeisiin tai tempuihin, nostat omaa riskiäsi. Älykäs kuljettaja käyttää hyvää harkintakykyä taitojensa mukaisesti laajentaakseen turvallisuusmarginaalia ja minimoidakseen riskit. Opettele puolustautuva ajotapa kappaleessa **LIIKENNESTRATEGIAT**.

Kuljettajan kunto

Kuljettajan on oltava valppaana, selvänä ja fyysisesti ajokunnossa. Päihtyneenä, huumaantuneena, väsyneenä tai muuten heikkokuntoisena kolaroimisvaara kohoaa.

Alkoholi, huumeet, lääkkeet, raskaus, uneliaisuus tai tunteet voivat kaikki vaikuttaa kykyysi ajaa turvallisesti. Spyder-roadsterilla ja moottoripyörällä ajaminen on haastavaa toimintaa — hyvä fyysinen ja henkinen kunto ovat vieläkin tärkeämpiä kuin autolla ajetaessa. Kaikista turvallisinta on ajaa ajoneuvolla vain silloin, kun on valppaana ja täysin selvänä. Vaikka veressäsi oleva alkoholipitoisuus ei olisikaan lain salliman rajan yläpuolella, arviointikykyihisi ja taitoihisi vaikuttaa pienikin määrä alkoholia.

Sinun on fyysisesti pystyttävä käyttämään kaikkia hallintalaitteita, kääntämään ohjaustankoa sen koko ohjausalueella. Lisäksi sinun on kyettävä nousemaan ajoneuvoon ja poistumaan siitä sekä valvomaan ympäristöä ajoneuvoa käyttäessäsi.

Myös matkustajan on oltava valpas, selvänä ja hänen on kyettävä fyysisesti säilyttämään asentonsa. Hänen on pystyttävä pitämään kiinni ja reagoitava oikein mutkissa, kuopissa, kiihdytettäessä ja pysähdyksissä.

Ajoneuvon kunto

Pidä ajoneuvosi hyvässä kunnossa.

Suurita käyttöä edeltävät tarkastukset ja säännölliset huoltotoimenpiteet. Katso näkykö mittaristossa viestejä käynnistäessäsi moottoria ja poista kaikki mahdolliset ongelmat ennen ajamaan lähtemistä.

Tie- ja sääolosuhteet

Vilkasliikenteiset tiet, huono näkyvyys ja heikosti pitävät tien pinnat lisäävät riskiäsi. Valitse sellaiset reitit, jotka sopivat senhetkisille ajotaidoillesi ja riskitasolle, jonka olet valmis hyväksymään.

AJOVARUSTEET

Kolmipyöräisen avoimen ajoneuvon, kuten Spyder-roadsterin, ajaminen edellyttää samanlaisia suojavarusteita kuin moottoripyöräilyssä käytetään. Vaikka ajoneuvo on alhaisissa nopeuksissa vakaampi kuin moottoripyörä, voit silti sinkoutua sen kyydistä pois.

Tämä osa perustuu pohjoisamerikkalaisen moottoripyöräilyn turvallisuusjärjestön eli Motorcycle Safety Foundationin (MSF) moottoripyöräilijöille antamiin ohjeisiin.

Kolaritapaüksissa suojavarusteet saattavat ehkäistä tai vähentää vammoja. Suojavarusteet lisäävät myös omaa mukavuuttasi ja ne voivat auttaa suojaamaan sääolosuhteita vastaan.

Suosittelaviin kuljettajan ja matkustajan perussuojavarusteisiin kuuluvat jämäkät, yli nilkan ulottuvat ajokengät, joiden pohja ei luista, pitkälahkeiset housut, takki, kunnolliset ajohansikkaat ja kaikkein tärkeimpänä hyväksyty kypärä asianmukaisella silmäsuojuksella

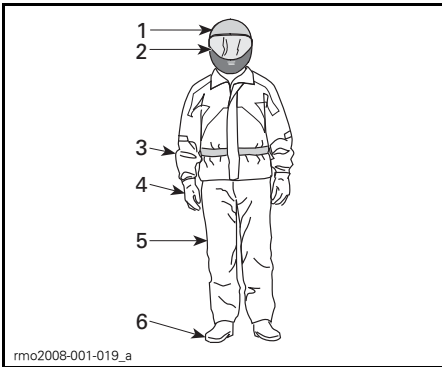

AJOVARUSTEET

1. Hyväksytty kypärä
2. Visiiri tai ajolasit
3. Pitkähihainen takki
4. Hanskat
5. Pitkälahkeiset housut
6. Nilkan yli ulottuvat ajosaappaat

Asianmukainen vaatetus voi lieventää sekä kuljettajan että matkustajan vammojen vakavuutta onnettomuustilanteessa.

Kypärät

Kypärä suojaa päätä ja aivoja vammoilta. Kypärä voi suojata myös matkustajan kasvoja, sillä äkkipysähdyksessä matkustajan kasvat saattavat iskeytyä kuljettajaan kypärän takaosaa vasten. Paraskaan kypärä ei voi estää vammoilta, mutta tilastot osoittavat, että kypärän käyttö vähentää merkittävästi aivovammojen vaaraa. Aja siis turvallisesti ja käytä aina kypärää ajaessasi.

Kypärän valinta

Kypärän täytyisi olla sellainen, joka täyttää maassasi kypärille asetetut turvallisuusnormit.

Umpikypärä antaa parhaimman suojan iskuja vastaan, koska se suojaa koko päätä ja kasvoja. Se suojaa myös lialta, kiviltä, hyönteisiltä jne.

Kolmeneljännesosakypärä eli avokypärä on myös suojaava. Se on suunniteltu samoista peruskomponenteista, mutta siinä ei ole visiiriä eikä leukasuoja, kuten umpikypärässä. Jos käytät avointa kypärää, sinun tulisi käyttää pikakiinnitettävää visiiriä tai ajolaseja.

HUOM: Tavalliset lasit tai aurinkolasit eivät suojaa moottoripyöräilijän silmiä riittävästi. Ne saattavat pirstoutua sirpaleiksi tai sinkoutua silmiltä, eivätkä ne välttämättä estä viiman ja ilmassa olevien esineiden pääsyä silmiin.

Käytä tummennettua visiiriä tai ajolaseja ainoastaan päiväsaikaan, älä käytä niitä yöllä tai huonossa valaistuksessa. Älä käytä niitä, jos ne vaikuttavat kykyysi erottaa värejä.

Muut ajovarusteet

Ajokengät

Käytä aina umpinaisia ajokenkiä. Tukevat, nilkan yli ulottuvat ajokengät suojaavat monilta riskitekijöiltä, kuten maantieltä sinkoavilta kiviltä ja pako-putken mahdollisesti aiheuttamilta palovammoilta.

Vältä pitkiä kengännauhoja, jotka voivat takertua vaihepolkimeen, jarrupolkiimeen tai muihin osiin. Kumipohja ja matala korko auttaa pitämään jalan tukevammin paikoillaan jalkatapissa.

Hanskat

Kunnolliset ajohanskat suojaavat käsiä ajoviimalta, auringolta, kuumuudelta, kylmyydeltä ja lentäviltä esineiltä. Tiiviisti ja hyvin istuvat hanskat parantavat otetta ohjaustangosta ja auttavat vähentämään käsiin kohdistuvaa rasitusta. Tukevat, vahvikkeilla varustetut moottoripyörähanskat suojaavat käsiä kaatumistapauksessa. Moottoripyöräilijöille suunnitelluissa hanskoissa on saumat ulkopuolella, jotta ne eivät hankaa käsiä. Lisäksi hanskat on muotoiltu siten, että ne tarjoavat parhaan mahdollisen pidon koko käsikahvan alalta. Jos hanskat ovat liian kookkaat ja kömpelöt, niillä on hankala käyttää hallintalaitteita. Pitkävartiset hanskat suojaavat ranteita eivätkä päästä ajoviimaa virtaamaan hihoista sisälle.

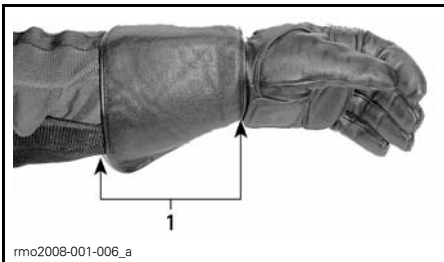

1. Pitkävartinen ajohanska

Takit, housut, ajohaalarit

Käytä takkia ja pitkälahkeisia housuja tai ajohaalaria. Laadukas, moottoripyöräilyyn suunniteltu ajovaatetus on miellyttävä käyttää. Lisäksi se suojaa sinua epäsuotuisilta sääolosuhteilta. Kolaritapauksissa hyvälaatuinen, tukevasta materiaalista tehty ajovaatetus voi estää tai lieventää vammoja. Joissakin ajovarusteissa on myös lisäpehmuksia tai kovia lisäsuojia, jotka auttavat vähentämään loukkaantumiseriskä ko-

larin sattuessa. Ajohousut suojaavat myös kuumien osien aiheuttamilta palovammoilta.

Moottoripyöräilijöille tarjolla olevat ajovarusteet tarjoavat usein parhaimman yhdistelmän, mitä tulee istuvuuteen ja suojaavuuteen. Nämä varusteet on suunniteltu erityisesti istuvaa ajoasentoa silmällä pitäen. Niiden hihat ovat lahkeet ovat pidempiä ja niissä on enemmän tilaa olkapäiden kohdalla. Ajoasuja on saatavana sekä yksi- että kaksiosaisina.

Materiaalina nahka on hyvä valinta, koska se on kestävä, suojaa tuulelta ja auttaa myös suojaamaan vammoilta. Myös muut synteettisistä materiaaleista tehdyt ja kulutusta kestävät ajovarusteet ovat hyviä valintoja. Älä käytä löysää tai pitkäa vaatekappaletta tai huivia, joka saattaa tarttua liikkuviin osiin.

Läpät ja kiinnikkeet pitävät ajoviiman poissa. Vetoketjullinen takki pitää ajoviiman paremmin kuin takki, jossa on edessä napit tai nepparit. Takin vetoketjun päällä oleva suojaläppä antaa lisäsuojaa ajoviimaa vastaan. Takki, jonka hihansuut ja vyötärö istuvat tiiviisti ohjaa on suositeltava valinta, sillä se estää ajoviiman tunkeutumisen sisään. Suuri löysä kaulus saattaa läpättää ajon aikana ja voi ärsyttää ihoa tai häiritä ajamista.

Ajaessasi kylmässä sinun on suojattava itsesi hypotermialta eli vajaalämpöisyydeltä. Hypotermia on tila, jossa ruumiin lämpötila on alhainen ja se voi aiheuttaa keskittymiskyvyn puutetta ja hidastaa reaktioaikaa. Lisäksi lihasten liikuttaminen tasaisesti ja tarkasti saattaa olla mahdollista. Kylmässä säässä on ajoviimalta suojaavan ajovarustuksen alle ehdottomasti puettava eristäviä vaatekerroksia. Ajoviima voi aiheuttaa sen, että palelet kovasti jo kohtuullisen alhaisissakin lämpötiloissa.

Kylmässä säässä ajamiseen varustautuneena sinulla saattaa tulla kuuma, kun pysähdyt. Pukeudu kerroksittain, jotta voit vähentää vaatteita tarvittaessa. Suojavarustuksen päälle puettava ajoviiman pitävä ulompi kerros, estää kylmän ilman tunkeutumisen iholle.

Ajovaruusteet voivat tehdä myös kuljettajasta paremmin havaittavan. Kirkkaat värit ovat viisaan kuljettajan valintoja. Jos takkisi on jo kulunut ja tumma, voit käyttää sen päällä edullista heijastavaa suojaliiviä. On myös hyvä idea lisätä kuluneisiin ajovaruusteisiin heijastavaa teippiä näkyvyyden parantamiseksi.

Sadevarusteet

Jos sinun on ajettava märissä olosuhteissa, suosittelemme sadeasun tai vedenpitävän ajoasun käyttämistä. Pitkillä ajoretkillä on hyvä idea pakata sadevarusteet mukaan. Kuivana pysyneen kuljettajan olo on mukavampi ja hän on tarkkaavaisempi kuin kastunut ja viluinen kuljettaja.

Sadeasuja on saatavana yksi- tai kaksiosaisina, ja erityisesti moottoripyöräilijöille suunnitellut asut ovat parhaita. Hyvin näkyvät värit, kuten oranssi tai keltainen ovat erinomaisia valintoja. Joustonauha vyötärössä, housujen lahkeissa ja hihansuissa on yksi tärkeä ominaisuus, Takissa olisi hyvä olla korkea kaulus ja ylös ulottuva vetoketju sekä leveät suojäläpät aukkojen päällä. Ostaessasi ajoasua harkitse myös vesitiiviiden hanskojen ja ajokenkien hankkimista.

Muista, että on parasta välttää märällä säällä ajamista. Jos sinun on ajettava sateella, sinun on ehkä pysähdyttävä, jos vesi alkaa kerääntymään tielle.

Kuulosuojaimet

Pitkäaikainen altistuminen ajoviiman ja moottorin aiheuttamalle melulle ajon aikana, saattaa aiheuttaa pysyvän kuulon menetyksen. Oikein käytetyt kuulosuojat, kuten korvatulpat, voivat es-

tää kuulon menetyksen. Tarkasta ennen minkäänlaisten kuulosuojaimien käyttöä, mitä paikallinen lainsäädäntö sanoo asiasta.

TARVITTAVAT AJOTAIDOT JA KÄYTÄNNÖN HARJOITUKSET

Ennen kuin lähdet Spyder-roadsterillä liikenteeseen, sinun on kehitettävä ajotaitoja ja liikennestrategioita, joiden avulla hallitset liikenteessä ilmeneviä riskejä. Seuraavien harjoitusten avulla tutustut ajoneuvon perustoimintoihin. Jos sinulla on aikaisempaa kokemusta moottoripyöristä tai muista moottoriajoneuvoista, kiinnitä erityistä huomiota niihin seikkoihin, joissa Spyderin käyttö ja suorituskyky eroaa sinulle tuttuun ajoneuvojen vastaavista seikoista. Harjoittele jokaista harjoitusta niin kauan, kunnes osaat suorittaa tehtävän ennen kuin siirryt seuraavaan harjoitukseen. Tämä osa sisältää seuraavat harjoitukset:

SM5-malli

1. Moottorin käyttäminen ja moottorin pysäytyspainikkeen käyttö
2. Kitka-alueen ja peruskäsittelyn opetteleminen
3. Moottorin pysäytys liikkeessä
4. Kaasun ja kytkimen käyttäminen
5. Peruskäännökset
6. Äkkipysähdykset
7. Mutkitteleminen
8. Vaihtaminen
9. Väistäminen
10. Peruuttaminen.

SE5-malli

1. Moottorin käyttäminen ja moottorin pysäytyspainikkeen käyttö
2. Käynnistys, pysäytys ja peruskäsittely
3. Moottorin pysäytys liikkeessä
4. Peruskäännökset
5. Äkkipysähdykset
6. Mutkitteleminen
7. Vaihtaminen
8. Väistäminen
9. Peruuttaminen.

Harjoittelualaueen valinta

Suorita nämä harjoitukset asfalttipinnoitetulla, liikenteeltä suljetulla alueella, jonka koko on vähintään 76 m - 30 m. Suljettu ja hyvin merkitty pysäköintialue, jossa ei ole esteitä (lyhtypylväitä, reunuksia jne.), on hyvä harjoittelualaue. Varo pysäköidyistä autoista vuotanutta öljyä. Etsi sellaista pysäköintialuetta, joka on virka-ajan ulkopuolella tyhjä. Sellaisia ovat koulujen, kirkkojen, kunnan monitoimitalojen tai ostoskeskusten pysäköintialueet. Älä mene yksityisalueelle.

Kun olet löytänyt sopivan alueen, kysy sen omistajalta lupa harjoitteluun. Jos alueella on esteitä, kuten lyhtypylväitä tai saarekkeita, varmista etteivät ne satu alla olevassa kuvassa kuvatulle ajoharjoitusalueelle.

Pidä tämä pysäköintialueen ruutujen peruskuvio mielessäsi, kun valmistele harjoituksia. Kuvassa pysäköintiruutujen koko on 2 m, mutta saattaa olla, että sinun käyttämäsi ruutujen koko on eri. Jos valitsemallasi pysäköintialueella ei ole viivoja tai jos pysäköintiruudut ovat paljon suurempia tai pienempiä kuin kuvissa, käytä alla olevia mittoja. Merkitse alue mittanauhan ja liidun avulla tai merkkaukartioiden tai vedellä/hiekalla täytettyjen kanistereiden, säiliöiden tai tölkkien avulla.

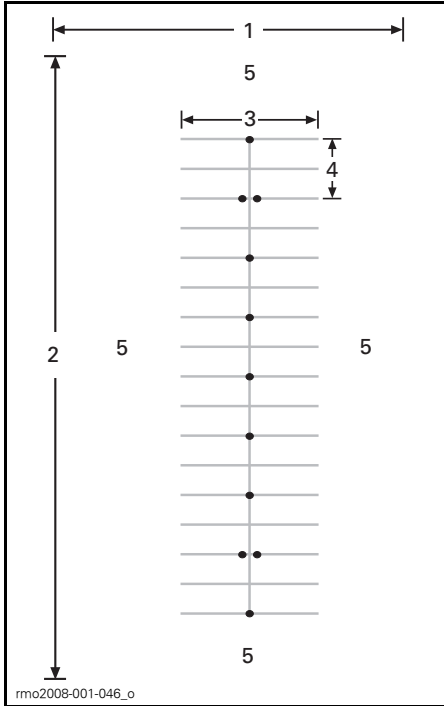

TYYPILLINEN PYSÄKÖINTIALUE

1. Vähintään 30 m
2. Vähintään 75 m
3. 12 m
4. 6 m
5. Avoin alue

Varo mahdollista liikennettä, vaikka oletkin suljetulla alueella. Tarkasta tila edessä, sivuilla ja takana ennen harjoituksen suorittamista. Varo myös lapsia ja eläimiä.

Ajoon valmistautuminen

Opettele kaikkien ajoneuvon hallintalaitteiden sijainti ja toiminta (p. 10).

Suorita käyttöä edeltävä tarkastus; katso **KÄYTTÖÄ EDELTÄVÄ TARKASTUS-LISTA** ennen ajamaan lähtemistä.

Käynnistä ja sammuta moottori aina kappaleessa **PERUSTOIMENPITEET** annettujen ohjeiden mukaan.

Ajoasento

Hyvä ajoasento auttaa sinua hallitsemaan ajoneuvoasi helpommin. Pidä aina molemmat kädet ja jalat oikeilla paikoillaan, jotta voit käyttää hallintalaitteita helposti. Ranteesi tulisi olla tavallisesti linjassa käsivarren kanssa (tämä asento auttaa sinua lisäämään kaasua sen verran kuin haluat). Käsivarsien tulisi olla rentoina ja taivutettuna. Pidä selkäsi suorassa ja pääsi ylhäällä sekä katse eteenpäin. Pidä molemmat jalat jalkatapeissa hallintalaitteiden lähetyvillä.

Älä koskaan aja ajoneuvolla edes lyhyttä matkaa, ellet istu oikeassa ajoasennossa,



AJOASENTO

Käytännön harjoituksia (SM5-malli)

1) Moottorin käyttäminen ja moottorin pysäytyspainikkeen käyttö

Tarkoitus

- Opit tuntemaan moottorin äänen kierrosluvun noustessa ja laskiessa, joten et ylläty harjoitusten aikana.
- Opit käyttämään moottorin pysäytyspainiketta.

Ohjeet

- Paina oikealla jalallasi jarrupoljinta ja paina sitten kytkinvipu pohjaan ja pidä se painettuna vaihteen ollessa VAPAALLA ja pysäköintijarrun ollessa kytkettynä päälle. Katso kierroslukumittaria ja kierra kaasukahvaa sisäänpäin (laskemalla rannettasi alaspäin) muutamia kertoja nostaaksesi kierroslukua. Älä ylitä 4 000 kierrosta. Kytkimen ollessa pohjassa (painettu sisäänpäin) moottorin tehot eivät välity takarenkaalle.
- Katkaise moottorin pysäytyspainikkeella virta ajoneuvosta kokonaan. Paina painiketta oikealla peukalollasi, älä irrota otettasi käsikahvasta.

Vinkejä lisäharjoitteluun

- Harjoittele moottorin pysäytyspainikkeen painamista katsomatta painiketta.

2) Kitka-alueen ja peruskäsittelyn opetteleminen

Kytkimen painaminen pohjaan estää tehon pääsyn takarenkaalle — jos tunnet menettäväsi ajoneuvosi hallinnan näitä harjoituksia tehdessäsi, voit painaa kytkimen pohjaan lopettaaksesi kiihdyttämisen ja painaa tarvittaessa jarrua hidastaaksesi. Voit myös katkaista virran kokonaan moottorin pysäytyspainikkeella.

Kitka-alue on se kytkinvivun liikealue, jossa kytkin aloittaa tehon välittämisen takarenkaalle ja lopettaa sen juuri ennen kuin kytkin kytkeytyy kokonaan. Kun kytkin on osittain kytkeytynyt, voit tarkasti hallita moottorilta takarenkaaseen välittyvää tehoa. Kitka-alueen oikea käyttö auttaa sinua lähtemään liikkeelle pysähdyksistä tasaisesti.

Tarkoitus

- Opit käyttämään kytkintä ja sen kitka-aluetta.
- Opit hidastamaan alhaisesta nopeudesta ja jarruttamaan.

Ohjeet

ÄLÄ KAASUTA lainkaan tässä harjoituksessa. Hallitse liikkumistasi ainoastaan kytkimen kitka-alueen ja jarrun avulla.

Aloita pysähtymällä 6 m:n välein (jokainen merkki/joka toinen viiva).

- Käynnistä moottori ja vapauta pysäköintijarru.
- Kun jarrupoljin on painettu alas ja kytkinvipu on painettu pohjaan, vaihda voimansiirto ensimmäiselle vaihteelle työntämällä voimakkaasti vaihdevipua alaspäin.
- Vapauta jalkajarru.
- Vapauta kytkinvipua **hitaasti**, kunnes ajoneuvo alkaa hiukan liikkua eteenpäin. Pidä kytkinvipu tässä kohdassa. Tämä on kitka-alue. Jos vapautat kytkimen liian nopeasti, moottori saattaa sammua tai ajoneuvo voi nytkähtää eteenpäin. **Jos ajoneuvo sammuu**, käynnistä moottori ja yritä uudelleen vapauttaen kytkintä enemmän vaihteittain.
- Kun saavutat pysähtymiskohdan, paina kytkinvipu kokonaan alas ja paina jarrupoljinta pysähtyäksesi. Kytkintä ei tarvitse painaa pohjaan vaihteittain — tämän liikkeen voit tehdä nopeasti.
- Kun saavutat suoran pään, pysähdy, käännä ohjaustanko kokonaan oikealle ja käänny. Varo, että et lisää kaasua kääntyessäsi. Pysähdy, kun olet vastakkaiseen suuntaan suoran viivalla.
- Toista tämä harjoitus, kunnes osaat toimia varmasti.

Vinkejä lisäharjoitteluun

- Kun toimit kitka-alueen kanssa paremmin, kokeile pysäyttämistä 12 m:n välein (joka toinen merkki) siten, että voit kokonaan vapauttaa kytkimen.

3) Moottorin pysäytys liikkeessä

Tarkoitus

- Opit käyttämään moottorin pysäytyspainiketta liikkeessä ja tiedät, kuinka ajoneuvo reagoi siihen käytäessäsi painiketta myöhemmin.

Ohjeet

- Kun käytät ajoneuvoa kitka-alueella ja olet puolessa välissä suoraa, sammuta moottori kääntämällä moottorin pysäytyspainike POIS PÄÄLTÄ -asentoon (OFF) ja pysäytä ajoneuvo.
- Käynnistä moottori uudelleen ja toista harjoitus. Kokeile vapauttaa kytkin kauempana ja liikkua hiukan nopeammin ennen kuin pysäytät moottorin pysäytyspainikkeella.

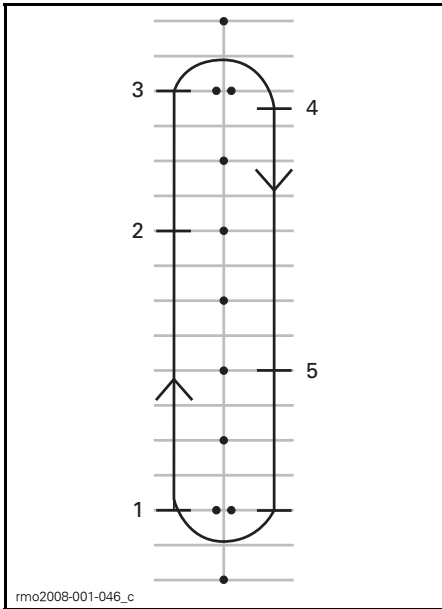

1. Liikkeelle
2. Paina moottorin pysäytyspainiketta
3. Jatka suoran päähän, pysähdy ja käänny kuten aikaisemmin
4. Pysähdy
5. Paina moottorin pysäytyspainiketta

Käynnistä moottori uudelleen ja siirry seuraavaan harjoitukseen.

4) Kaasun ja kytkimen käyttäminen

Tarkoitus

- Opit käyttämään kaasua.
- Opit tasapainoisen kaasun ja kytkimen käytön.

Ohjeet

Tämä harjoitus on muutoin samanlainen kuin kitka-alueharjoitus, mutta tällä kertaa käytät hiukan kaasua. Käytä koko suoran alue ja pysähdy vain päissä.

- Aloita tämä harjoitus kun olet suoran alussa pysähdyksissä ja ensimmäinen vaihde valittuna.
- Painettuasi kytkinvivun pohjaan kierä kaasukahvaa varoen, kunnes kierroslukumittarin lukema on 1 500 ja 2 000 kierroksen välillä. Harjoittele kierrosluvun pitämistä tällä alueella.
- Pidä kaasua tässä asennossa ja löysää varovasti kytkinvipua kuten aikaisemmin. Pyri siihen, että kierrosluku ei ylitä 2 500 kierrosta minuutissa.
- Mitä nopeammin vapautat kytkinvivun, sitä nopeammin ajoneuvosi kiihtyy. Jos vapautat kytkimen liian nopeasti, moottori saattaa sammua tai ajoneuvo voi nytkähtää eteenpäin. Jos lisäät kaasua liikaa, takarengas saattaa pyöriä paikallaan ja tuloksetta on nopea kiihdytys.
- Kun kytkinvipu on täysin vapautettu, kaasu säätelee ajoneuvosi nopeutta.
- Saavuttaessasi suoran loppupään vapauta kaasu ja paina kytkinvipu pohjaan sekä paina jarrua, jotta ajoneuvo pysähtyy.
- Käänny käyttämättä kaasua ja aja vastakkaista suoraa.

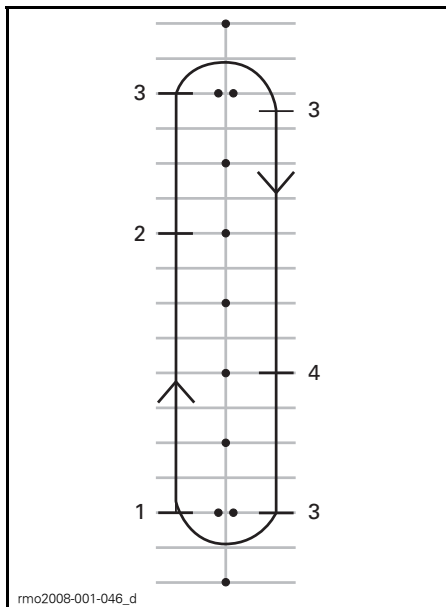

1. Liikkeelle
2. Löysää kaasua
3. Pysähdy
4. Löysää kaasua

Vinkejä lisäharjoitteluun

- Harjoittele oikea-aikaista kytkinvivun vapauttamista ja kaasun lisäämistä, jotta pystyt lähtemään liikkeelle tasaisesti ja hallitset kiihdyttämisen.

5) Peruskäännökset

Tarkoitus

- Opit kääntymään miellyttävästi ja hallitusti.

Ohjeet

Tämä harjoitus on muutoin samanlainen kuin aikaisemmin tekemäsi, mutta nyt teet käännökset kitka-alueella käyttämällä sen sijaan, että pysäyttäisit ajoneuvon.

- Etene suoraa pitkin ensimmäisellä vaihteella. Aja hiukan etäämpänä merkeistä, jotta voit tehdä laajan käännöksen suoran loppupäässä.

- Lähestyessäsi mutkaa hidasta vauhtia niin, että se on korkeintaan 8 km/h painamalla kytkinvivusta ja tarvittaessa painamalla jarrupoljinta.
- Pidä kytkinvivua kitka-alueella säilyttääksesi hitaan nopeutesi.
- Katso käännöksen suuntaan.
- Käännä ohjaustankoa käännöksen suuntaan vetämällä sisemmästä käsikahvasta ja työntämällä ulompaa käsikahvaa. Varo, että kätesi asento ei muutu kaasukahvalla.
- Nojaaminen eteenpäin ja mutkan suuntaan saattaa auttaa kääntämään ohjaustankoa helpommin.
- Suorista ohjaustanko käännöksen jälkeen ja jatka suoraa pitkin.



rmo2008-001-064
AJOASENTO KÄÄNNÖKSESSÄ

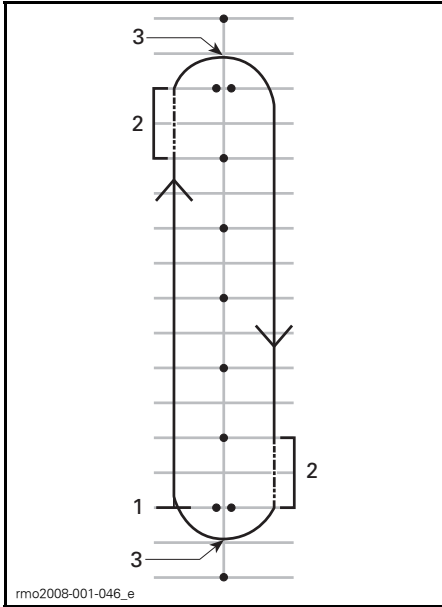

1. Liikkeelle
2. Kitka-alue
3. Käännöksen uloin piste

HUOM: Moottoripyöräilijä - Mutkien ajaminen Spyder-roadsterillä on erilaista kuin moottoripyörällä. Ajoneuvo ei kallistu sisäkaarteeseen mutkassa tai käännöksessä, joten saatat joutua siirtämään vartalosi painoa käännöksen sisäkaarteeseen suuntaan pitääksesi ajoasentosi miellyttävänä. Sinä tarvitset enemmän voimaa ajoneuvosi ohjaustangon kääntämiseen kuin moottoripyörällä tarvitaan. Spyder on kuitenkin helpompi pysäyttää käännöksessä tai mutkassa kuin moottoripyörä.

Vinkejä lisäharjoitteluun

- Kun osaat kääntyä hyvin yhteen suuntaan, kokeile ajaa reittiä toiseen suuntaan. Varo, että et lisää kaasua enempää kuin tarvitset, kun olet kääntymässä vasemmalle.
- Pysäytä käännöksen uloimassa kohdassa tunteaksesi, miltä jarrun käyttö tuntuu mutkassa tai käännöksessä.

6) Äkkipysähdykset

Tarkoitus

- Opit tuntemaan ajoneuvosi jarrutusominaisuudet.
- Opit käyttämään jarrua mahdollisimman vähällä voimalla.

Ohjeet

Tämä harjoitus on samanlainen kuin aikaisemmin tekemäsi, mutta nyt painat jarrua voimakkaammin ja lopulta jarruttaen niin voimakkaasti kuin mahdollista.

- Aloita suoran päästä ja kiihdytä nopeuteen 8 km/h.
- Vapauta kaasua kokonaan ja jarruta nopeasti ja voimakkaasti suoran puolella välissä.
- Pidä pääsi ylhäällä sekä katse eteenpäin ja pidä ohjaustanko suorassa.
- Toista harjoitus niin että, lisää vauhtia ja jarrutat voimakkaammin.

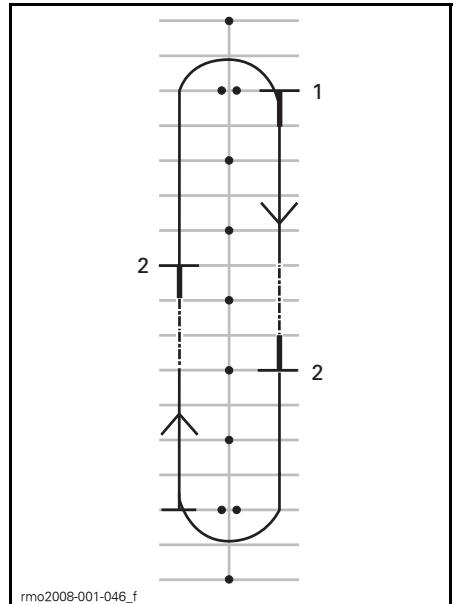

1. Liikkeelle
2. Pysähdy

Vinkkejä lisäharjoitteluun

- Opettele katsomaan ensin sivupeileistä taakse ennen voimakasta jarrutusta.

7) Mutkitteleminen

Tarkoitus

- Opit lisää ajoneuvosi käsittelystä ja kuljettajan ajoasennosta.

Ohjeet

6 m mutkittelu

1. Mutkittele jokaisen merkin/joka toisen pysäköintiruudun viivan kohdalla. Älä käytä kaasua — pysy kitka-alueella.
2. Nojaa jokaisessa käänöksessä sisäänpäin, käännä ohjaustankoa vetämällä ja työntämällä käsikahvoista haluamaasi suuntaan.

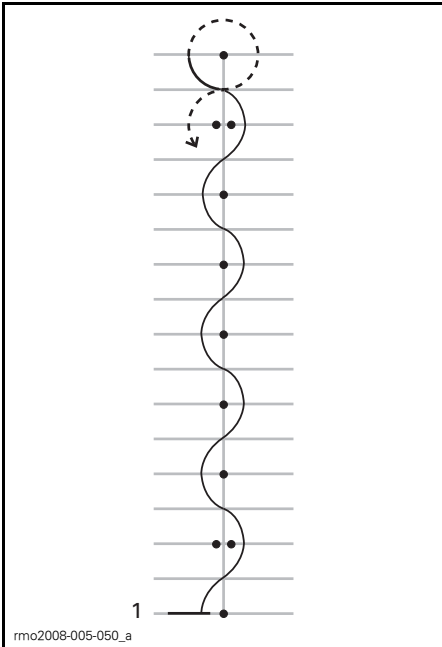

1. Liikkeelle

12 m mutkittelu

Kun edellinen harjoitus sujuu mukavasti, kokeile 12 m mutkitteluä joka toisen merkin/joka neljännen pysäköintiruudun kohdalla.

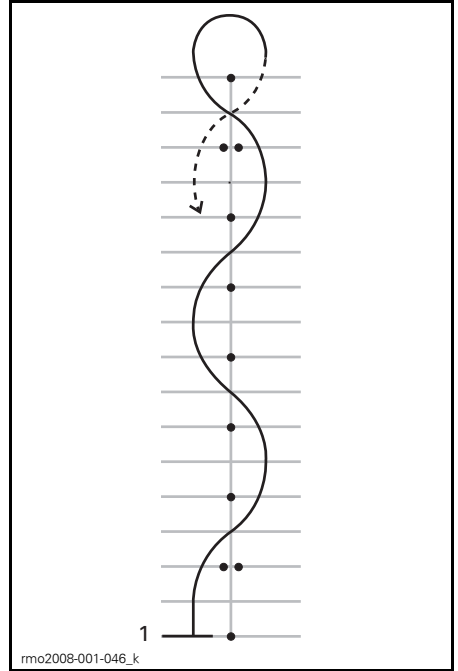

1. Liikkeelle

Vinkkejä lisäharjoitteluun

- Kun käsittelet ajoneuvoa varmemmin, voit asteittain nostaa nopeudeksi 16 km/h - 19 km/h, mutta hidasta U-käännöksiin päädyissä.

8) Vaihdaminen

Ajaessasi sinun on vaihdettava vaihteita, jotta moottorin nopeus vastaa tien ja liikenteen vaatimaa nopeutta.

Tarkoitus

- Opit tuntemaan, millaisilla jalan liikkeillä vaihteita vaihdetaan.
- Opit vaihtamaan ylös- ja alaspäin.

Ohjeet

Tämä harjoitus on muutoin samanlainen kuin aikaisemmin tekemäsi, mutta nyt vaihdat vaihdetta suorilla ylöspäin ja pysäytät ajoneuvon aina suoran päässä. Ehkä haluat tehdä tämän harjoituksen pysäköintialueen ajokaistoilla mieluummin kuin ruuduissa.

8a) Harjoittele vaihdevivun käyttämistä pysähdyksissä

Harjoittele ensiksi pysähdyksissä vasemman jalan liikettä ensimmäiseltä toiselle vaihteelle.

- Paina kytkinvipu pohjaan pysähdyksissä ja ensimmäisen vaihteen ollessa päällä.
- Liu'uta vasemman jalkasi kärki vaihdevivun alle ja nosta sitä sen verran kuin se liikkuu, eli yksi reilu jalan kärjellä nostaen ylöspäin toiselle vaihteelle.
- Astu vaihdevivulle ja paina sitä alas sen verran kuin se liikkuu, eli yksi reilu painallus alaspäin ensimmäiselle vaihteelle.
- Toista harjoituksia niin kauan, että osaat tarvittavat vasemman jalan liikkeet.

8b) Vaihtaminen ylös toiselle vaihteelle

Kiihdytä suoralla nopeuteen (noin) 16 km/h ensimmäisellä vaihteella.

Vaihtaaksesi ylöspäin:

- Vapauta kaasua.
- Paina kytkinvipu pohjaan. (Jos painat kytkimen pohjaan ennen kaasun vapauttamista, moottorin kierrosluku saattaa nousta — sinun tarvitsee vain vapauttaa kaasua, mikäli näin tapahtuu.)
- Liu'uta vasemman jalkasi kärki vaihdevivun alle ja nosta sitä sen verran kuin se liikkuu, eli yksi reilu jalan kärjellä nostaen ylöspäin toiselle vaihteelle.

- Vapauta kytkin tasaisesti.
- Sinun ei tarvitse lisätä kaasua, mutta kun harjoitus onnistuu hyvin ja jos sinulla on riittävästi tilaa, voit lisätä kaasua nostaaksesi nopeutta toisella vaihteella.

Kun saavutat suoran pään, pysähdy:

- Vapauta kaasua.
- Paina kytkinvipu kokonaan pohjaan.
- Paina jarrua.
- Pysähdyttyäsi vaihda alas ensimmäiselle vaihteelle astumalla vaihdevivulle ja painamalla sitä niin alas kuin se menee, eli yksi reilu painallus alaspäin. Kun osaat tämän riittävän hyvin, vaihda alaspäin ensimmäiselle vaihteelle pysähtymishetkellä.

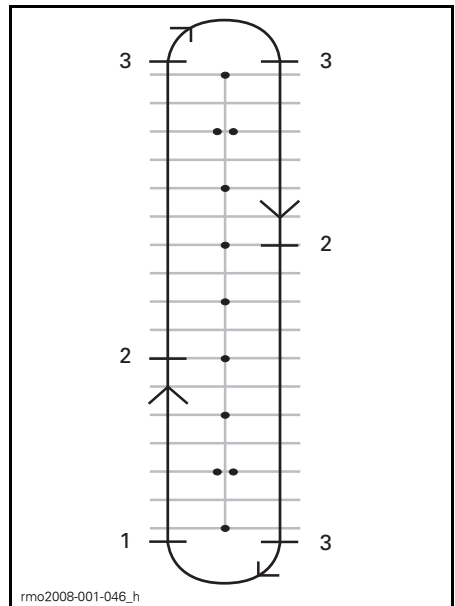

1. Liikkeelle
2. Vaihda toiselle vaihteelle nopeudella 16 km/h
3. Pysähdy

8c) Vaihtaminen alas toiselta ensimmäiselle vaihteelle

Jos sinulla on tilaa, harjoittele vaihtamista toiselta ensimmäiselle vaihteelle.

Hidasta suoralla noin nopeuteen 16 km/h.

- Vapauta kaasua ja paina kytkinvipu pohjaan.
- Astu vaihdevipulle painaen vaihteen ensimmäiselle vaihteelle.
- Vapauta kytkin tasaisesti.
- Laita jalkasi takaisin jalkatapille.

8d) Muut vaihteet

Jos sinulla on riittävästi tilaa, voit kokeilla vaihtamista suuremmille vaihteille ja niiltä alaspäin. Menettele samoin kuin edellä ja vaihda vaihdetta yksi kerrallaan ylös- tai alaspäin.

Vinkkejä lisäharjoitteluun

Kun olet kokeneempi, voit vielä hienosäätää vaihtamistaitoasi ja käyttää sitä hallitaksesi ajoneuvosi paremmin.

- Vaihtaessasi alaspäin kaasun kevyt lisääminen samalla, kun vapautat tasaisesti kytkimen, saattaa auttaa moottoria saavuttamaan ajoneuvon nopeuteen sopivan kierrosluvun. Silloin alaspäin vaihtaminen tapahtuu tasaisemmin eikä takarengas pääse luistamaan.
- Alaspäin vaihtaminen hidastaa ajoneuvoa, ellet kaasuta samalla. Tämä tunnetaan nimellä moottorijarrutus. Kun haluat käyttää moottorijarrutusta, vaihda yksi vaihde kerrallaan alaspäin ja vapauta kytkin jokaisen alaspäin vaihtamisen välillä. Pidä kytkin kitka-alueella, kunnes moottorin nopeus tasaantuu ja vapauta sitten kytkinvipu kokonaan siihen saakka, kunnes seuraava alaspäin vaihtaminen tapahtuu.
- Yleensä vaihdetta vaihdetaan yksi vaihde kerrallaan, mutta on myös mahdollista vaihtaa useampi kuin yksi vaihde kytkimen ollessa painettuna pohjaan ja polkaisemalla tai nostamalla vaihdevipua ylös- tai alaspäin niin monta kertaa kuin haluat vaihteen vaihtuvan.

Muista, että VSS ei ohjaa moottorijarrutusta. Jos vaihdat liian nopeudella vaihteelle liian suuressa nopeudessa, takarengas saattaa luistaa ja voit menettää hallinnan, ajoneuvo voi pyörähtää, keikahtaa tai kaatua erityisesti mutkassa.

9) Väistäminen

Tarkoitus

- Opi käsittelemään ajoneuvoasi nopeilla ohjausliikkeillä.
- Kokeile jarruttamisen ja väistämisen eri muunnoksia.

Ohjeet

Aseta ajomerkit alla olevan kuvan mukaisesti. Älä käytä kiinteitä tai kovia ja raskaita esineitä merkkeinä tässä harjoituksessa.

- Aja kahden kartion välistä nopeudella (noin) 8 km/h ja säilytä sama vauhti koko ajan.
- Ohjaa kartioiden ohitse linjan mukaisesti.
- Poistu sitten kahden seuraavan kartion välistä.
- Toista harjoitus useita kertoja väistäten molempiin suuntiin.

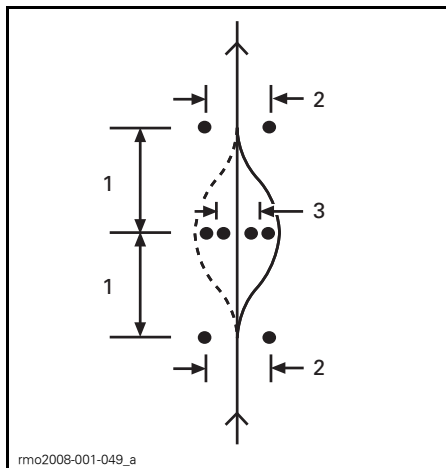

1. 6 m
2. 3 m
3. 2,5 m

Vinkkejä lisäharjoitteluun

- Voit asteittain nostaa aloitusnopeutasi (ei kuitenkaan yli nopeuden 13 km/h - 19 km/h) ja kokeilla joi-takin muunnoksia. Voit esimerkiksi lähestyä nopeammin ja hidastaa ennen harjoituskuviota ajamista, painaa kytkimen pohjaan ja jarruttaa väistön aikana jne.
- Avustaja voi vaikeuttaa harjoitusta lisäämällä yllätyselementin päättäen mihin suuntaan sinun on väistettävä tai pysäyttämällä sinut väistämisen sijaan. Pyydä avustajaa seisoimaan turvallisen matkan päässä (esim. harjoittelualueesi päädyn ulkopuo-lella). Kun saavutat ensimmäisen merkkisarjan, avustaja voi käsimerkein osoittaa väistösuunnan tai pyytää sinua pysähtymään.
- Opettele katsomaan ensin sivupeileistä ja tarkastamaan kuollut kulma ennen väistöliikettä.

10) Peruuttaminen

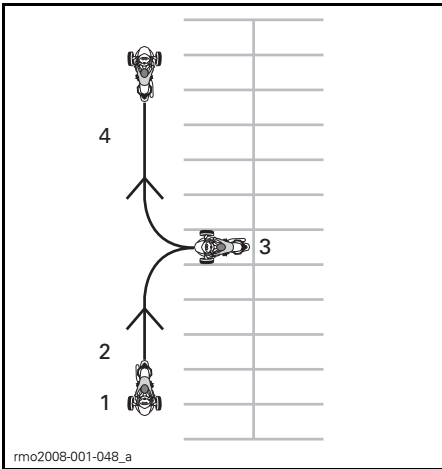

1. Liikkeelle
2. Peruuttaminen
3. Pysähdy
4. Eteenpäin

Tarkoitus

- Opit peruuttamaan ja opit tuntemaan ajoneuvosi kääntösäteen peruutettaessa.

Ohjeet

Vaihda peruutusvaihteelle. Katso kap-pale *PERUSTOIMENPITEET*.

Tarkasta, että takanasi olevalla alueella ei ole esteitä. Katso edelleen taakse-päin vapauttaessasi kytkimen. Varo, että et osu etupyörillä mihinkään peruuttaessasi. Hidasta ja pysähdy kyt-kintä ja jarrua käyttäen, aivan kuten normaalisti ajettaessa.

Peruuta muutamia kertoja pysähtyen aina välillä.

Pidä nopeus alhaisena äläkä peruuta pitkiä etäisyyksiä.

Kun osaat peruuttaa riittävän varmasti, peruuta pysäköintiruutuun alla olevan kuvan osoittamalla tavalla.

Lisäharjoituksia hallituissa olosuhteissa

Kun osaat suorittaa hyvin edellä olevat harjoitukset, voit kokeilla muutamia muita asioita jos tila ja olosuhteet antavat myöten. Näitä harjoituksia voit suorittaa pysäköintialueella tai sellaisessa paikassa, jossa et voi joutua vaaratilanteisiin.

- **Nopeat lähdöt:** Kokeile nopeaa liikkeelle lähtöä, kiihdyttämistä ja vaihtamista ylöspäin.
- **Äkkipysäys nopeasta vauhdista:** Tämä harjoitus on samanlainen kuin aikaisempi äkkipysäys, mutta nyt suoritat sen nopeammasta vauhdista saadaksesi tuntuman hätäpysähdykseen.
- **Mäkilähtö:** Tämä tapahtuu siten, että pidät jarrupolkimen alas painettuna vapauttaessasi kytkinvipua kunnes saavutat kitka-alueen. Tämä estää ajoneuvoasi rullaamasta taaksepäin.

Käytännön harjoituksia (SE5-malli)

1) Moottorin käyttäminen ja moottorin pysäytyspainikkeen käyttö

Tarkoitus

- Opit käyttämään kierrettävää kaasukahvaa.
- Opi tuntemaan moottorin ääni eri kierrosluvuilla. Moottorin äänen perusteella opit tietämään, milloin on aika vaihtaa ylös- ja alaspäin.
- Opit käyttämään moottorin pysäytyspainiketta.

Ohjeet

- Paina oikealla jalalla jarrupoljinta ja käynnistä ajoneuvo vaihteen ollessa VAPAALLA ja pysäköintijarrun ollessa kytkettynä päälle. Tarkasta monitoimimittaristosta, että vaihde on VAPAALLA — jos vaihde on ensimmäisellä vaihteella, roadster liikkuu kaasua lisätessäsi.
- Katso kierroslukumittaria ja kierrä kaasukahvaa sisäänpäin (laskemalla rannettasi alaspäin) muutamia kertoja nostaaksesi kierroslukua korkeintaan 4 000 kierrokseen. Harjoittele kaasun lisäämistä varoen ja tasaisesti, pidä se sitten vakaana noin 3 000 kierroksessa ja vapauta lopuksi se. Vaihteen ollessa vapaalla moottorin tehot eivät välity takarenkaalle.
- Katkaise moottorin pysäytyspainikkeella virta ajoneuvosta kokonaan. Paina painiketta oikealla peukalolla, älä irrota otettasi käsikahvasta.

Vinkejä lisäharjoitteluun

- Harjoittele moottorin pysäytyspainikkeen painamista katsomatta painiketta.

2) Käynnistys, pysäytys ja peruskäsittely

Tarkoitus

- Opit hallitsemaan kaasun ja lähtemään ajoneuvolla liikkeelle.
- Opit hidastamaan alhaisesta nopeudesta ja jarruttamaan.

Ohjeet

Jos tunnet menettäväsi ajoneuvosi hallinnan näitä harjoituksia tehdessäsi, vapauta kaasua estääksesi kiihdytyksen ja paina tarvittaessa jarrua hidastaaksesi. Voit myös katkaista virran kokonaan moottorin pysäytyspainikkeella.

2a) Lisää kaasua ja vapauta kaasua välittömästi

Ensiksi käytät kaasua vain hetken verran kerrallaan ja vapautat sitten sen sekä pysäytät ajoneuvon.

- Käynnistä moottori ja vapauta pysäköintijarru.
- Kun jarrupoljin on painettu alas, vaihda voimansiirto ensimmäiselle vaihteelle työntämällä vaihdevipua eteenpäin.
- Vapauta jarru.
- Lisää hitaasti kaasua, kunnes ajoneuvo alkaa hiukan liikkua eteenpäin. Heti, kun ajoneuvo liikkuu, vapauta kaasua, anna ajoneuvon rullata hetki ja pysäytä se painamalla jarrupoljinta. Toista sama kunnes olet suoran päässä.
- Kun saavutat suoran pään, pysähdy, käännä ohjaustanko kokonaan oikealle ja lisää sitten kaasua hetken aikaa, vapauta kaasua ja käänny ajoneuvo vapaalla rullatan. Sinun on ehkä käytettävä kaasua lyhyesti useampi kertoja kääntyessäsi. Pysähdy, kun olet vastakkaiseen suuntaan suoran viivalla.
- Jatka tätä harjoitusta, kunnes kaasun lisääminen ja vapauttaminen tapahtuu varmuudella ja mukavasti.

2b) Pidä kaasua, vapauta se ja pysähdy 12 m:n välein

Nyt kaasutat hiukan kauemmin pysähtyen aina 12 m:n välein (joka toinen merkki/joka neljäs viiva).

- Lisää jälleen hitaasti kaasua, kunnes ajoneuvo alkaa hiukan liikkua eteenpäin. Pidä tällä kertaa kaasukahva tässä kohdassa.
- Heti kun saavutat pysähtymiskohdan, vapauta kaasua ja pysäytä ajoneuvo painamalla jarrupoljinta.
- Käänny suoran päässä kuten aikaisemmin, mutta nyt sinun ei tarvitse vapauttaa kaasua käännöksen aikana. Kiinnitä huomiota siihen, että säilytät kaasun asennon vakaana käännöksen aikana. Pysähdy, kun olet vastakkaiseen suuntaan suoran viivalla.

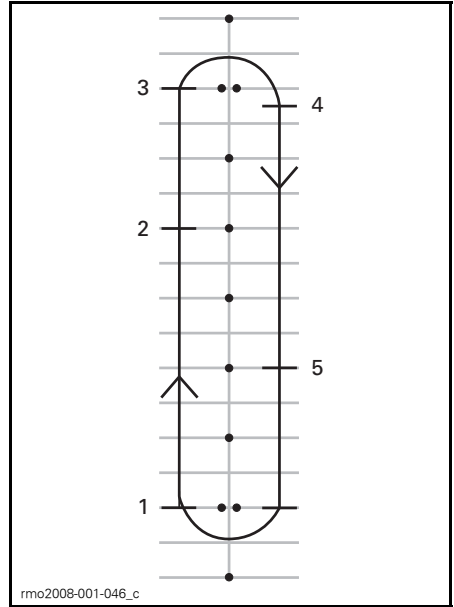

2c) Pidä kaasua, vapauta se ja pysähdy päissä

Käytä seuraavaksi koko suoran alue ja pysähdy vain päissä. Käytä kaasua vain kohtuudella.

3) Moottorin pysäytys liikkeessä

Tarkoitus

- Opit käyttämään moottorin pysäytyspainiketta liikkeessä ja tiedät, kuinka ajoneuvo reagoi siihen käytäessäsi painiketta myöhemmin.

Ohjeet

- Kun nopeutesi on 8 km/h ja olet puolessavälissä suoraa, sammuta moottori kääntämällä pysäytyskytkin OFF-asentoon ja pysäytä ajoneuvo.
- Käynnistä moottori uudelleen ja toista harjoitus. Kokeile nostaa nopeuttasi (enintään nopeuteen 19 km/h) ennen moottorin pysäytyspainikkeen painamista.

HUOM: SE5-malli ei käynnisty vaihteen ollessa päällä, ellei jarrupoljinta ole painettu alas.

1. Liikkeelle
2. Paina moottorin pysäytyspainiketta
3. Jatka suoran päähän, pysähdy ja käänny kuten aikaisemmin
4. Pysähdy
5. Paina moottorin pysäytyspainiketta

Käynnistä moottori uudelleen ja siirry seuraavaan harjoitukseen.

4) Peruskäännökset

Tarkoitus

- Opit kääntymään miellyttävästi ja hallitusti.

Ohjeet

Tämä harjoitus on muutoin samanlainen kuin aikaisemmin tekemäsi, mutta nyt teet käännökset hitaalla nopeudella sen sijaan, että pysäyttäisit ajoneuvon.

- Etene suoraa pitkin ensimmäisellä vaihteella. Aja hiukan etäämpänä merkeistä, jotta voit tehdä laajan käännöksen suoran loppupäässä.

- Lähestyessäsi mutkaa hidasta vauhtisi niin, että se on korkeintaan 8 km/h, vapauttamalla kaasun ja tarvittaessa painamalla jarrupoljinta.
- Pidä kaasu samassa asennossa säilyttääksesi hitaan nopeuden.
- Katso käännöksen suuntaan.
- Käännä ohjaustankoa käännöksen suuntaan vetämällä sisemmästä käsikahvasta ja työntämällä ulompaa käsikahvaa. Ole varovainen, että et kaasuta vahingossa.
- Nojaaminen eteenpäin ja mutkan suuntaan saattaa auttaa kääntämään ohjaustankoa helpommin.
- Suorista ohjaustanko käännöksen jälkeen ja jatka suoraa pitkin.



rmo2008-001-064

AJOASENTO KÄÄNNÖKSESSÄ

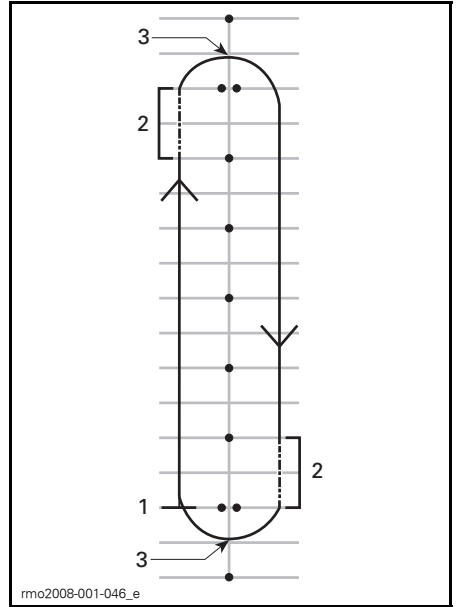

1. Liikkeelle

2. Kitka-alue

3. Käännöksen uloin piste

HUOM: Moottoripyöräilijä - Mutkien ajaminen Spyder-roadsterillasi on erilaista kuin moottoripyörällä. Ajoneuvo ei kallistu sisäkaarteeseen mutkassa tai käännöksessä, joten saatat joutua siirtämään vartalosi painoa käännöksen sisäkaarteeseen suuntaan pitääksesi ajoasentosi miellyttävänä. Sinä tarvitset enemmän voimaa ajoneuvosi ohjaustangon kääntämiseen kuin moottoripyörällä tarvitaan. Spyder on kuitenkin helpompi pysäyttää käännöksessä tai mutkassa kuin moottoripyörä.

Vinkejä lisäharjoitteluun

- Kun osaat kääntyä hyvin yhteen suuntaan, kokeile ajaa reittiä toiseen suuntaan. Varo, että et lisää kaasua enempää kuin tarvitset, kun olet kääntymässä vasemmalle.
- Pysäytä käännöksen uloimmassa kohdassa tunteaksesi, miltä jarrun käyttö tuntuu mutkassa tai käännöksessä.

5) Äkkipysähdykset

Tarkoitus

- Opit tuntemaan ajoneuvosi jarrutusominaisuudet.
- Opit käyttämään jarrua mahdollisimman vähällä voimalla.

Ohjeet

Tämä harjoitus on samanlainen kuin aikaisemmin tekemäsi, mutta nyt painat jarrua voimakkaammin ja lopulta jarruttaen niin voimakkaasti kuin mahdollista. Lukkiutumaton jarrujärjestelmä (ABS) estää renkaiden lukkiutumisen ja auttaa sinua säilyttämään ohjattavuuden jarruttaessasi maksimaalisella jarrutusvoimalla. Vapauta kaasua aina kokonaan äkkipysähdyksissä SE5-mallilla. Jos kaasutat ja jarrutat yhtä aikaa, tarvitset pidemmän matkan pysähtyäksesi.

- Aloita suoran päästä ja kiihdytä nopeuteen 8 km/h. Vapauta kaasua kokonaan ja jarruta nopeasti suoran puolella välissä. Älä koskaan pumpkaa jarrua, koska ABS estää renkaan lukkiutumisen.

- Pidä pää ylhäällä ja katse eteenpäin, pidä ohjaustanko suorassa äläkä vapauta jarrua, ennen kuin olet kokonaan pysähtynyt.
- Toista harjoitus niin että, lisää vauhtiasi ja jarrutat voimakkaammin.

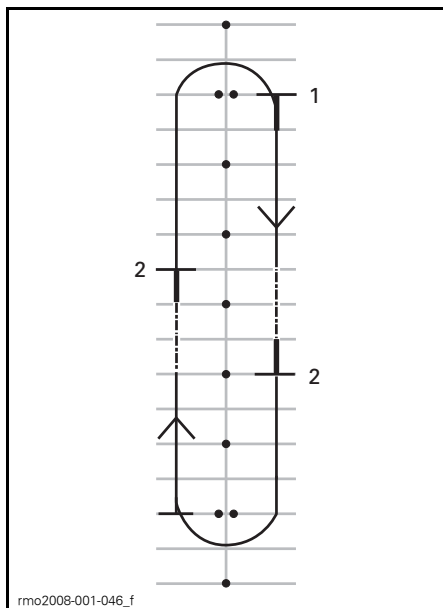

1. Liikkeelle
2. Pysähdy

Vinkejä lisäharjoitteluun

- Opettele katsomaan ensin sivupeileistä taakse ennen voimakasta jarrutusta.

6) Mutkitteleminen

Tarkoitus

- Opit lisää ajoneuvosi käsittelystä ja kuljettajan ajoasennosta.

Ohjeet

6 m mutkittelu

1. Mutkittele jokaisen merkin/joka toisen pysäköintiruudun viivan kohdalla. Pidä nopeutesi alhaisena niin kauan, että opit muuttamaan suuntaa helposti.
2. Nojaa jokaisessa käänöksessä sisäänpäin, käännä ohjaustankoa vetämällä ja työntämällä käsikahvoista haluamaasi suuntaan.

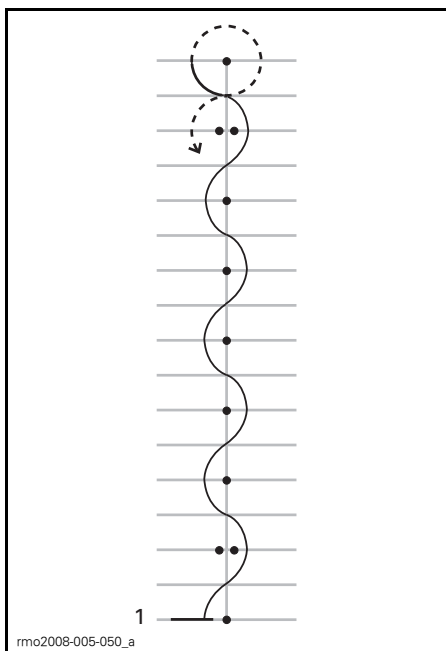

1. Liikkeelle

12 m mutkittelu

Kun edellinen harjoitus sujuu mukavasti, kokeile 12 m mutkittelua joka toisen merkin/joka neljännen pysäköintiruudun kohdalla.

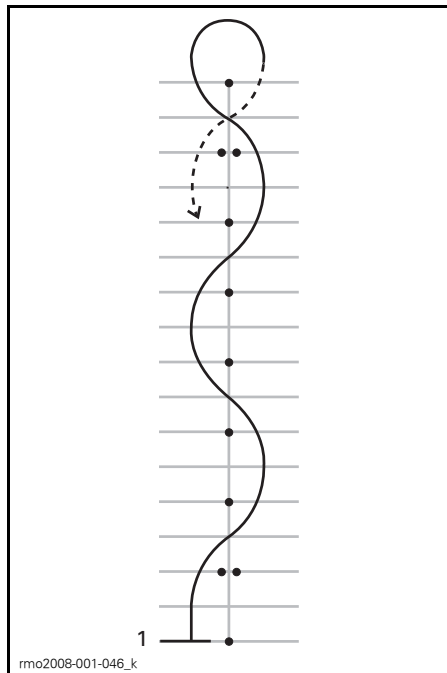

1. Liikkeelle

Vinkejä lisäharjoitteluun

- Kun käsittelet ajoneuvoa varmemmin, voit asteittain nostaa nopeudeksi 16 km/h - 19 km/h, mutta hidasta U-käännöksiin päädyissä.

7) Vaihtaminen

Ajaessasi sinun on vaihdettava vaihteita, jotta moottorin nopeus vastaa tien ja liikenteen vaatimaa nopeutta. Pienempiä vaihteita käytetään alhaisemmissa nopeuksissa ja suurempia vaihteita suuremmissa nopeuksissa, aivan kuten autojen tai kuorma-autojen manuaalisessa vaihteistoissa.

SE5 ei anna vaihtaa ylöspäin, jos moottorin nopeus on liian alhainen. SE5 vaihtaa automaattisesti alaspäin, jos moottorin kierros-luku putoaa alle 1 800 kierrokseen minuutissa.

Tarkoitus

- Opit vaihtamaan ylös- ja alaspäin.

Ohjeet

Tämä harjoitus on muutoin samanlainen kuin aikaisemmin tekemäsi, mutta nyt vaihdat vaihdetta suorilla ylöspäin ja pysäytät ajoneuvon aina suoran päässä. Ehkä haluat tehdä tämän harjoituksen pysäköintialueen ajokaistoilla mieluummin kuin ruuduissa.

7a) Harjoittele vaihdevivun käyttämistä pysähdyksissä

Harjoittele ensiksi pysähdyksissä yksittäistä vaihtamista peruutusvaihteelle, vapaalle ja ensimmäiselle vaihteelle. Harjoittele sitten:

- Vaihtamista yli kahden vaihteen peruutusvaihteelta ensimmäiselle vaihteelle
- Vaihtamista yli kahden vaihteen ensimmäiseltä vaihteelta peruutusvaihteelle
- Toista tämä harjoitus, kunnes vaihtaminen tapahtuu hyvin.

7b) Vaihtaminen ylös toiselle vaihteelle

- Kiihdytä suoralla, kunnes moottorin kierros-luku on 3 000 kierrosta minuutissa.
- Paina vaihdevivua eteenpäin vaihtaaksesi toiselle vaihteelle. Sinun ei tarvitse vapauttaa kaasua vaihtaessasi SE5-mallilla.
- Kun harjoitus sujuu hyvin, voit lisätä kaasua ajaaksesi nopeammin kaksosvaihteella.

Kun saavutat suoran pään, pysähdy:

- Löysää kaasua
- Paina jarrua
- SE5 vaihtaa automaattisesti alaspäin, kun roadsterin vauhti hidastuu. Voi vaihtaa alaspäin myös manuaalisesti vetämällä vaihdevivua itseäsi kohti.

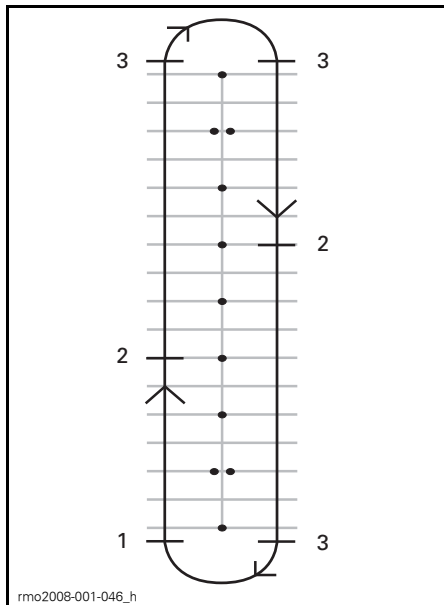

1. Liikkeelle
2. Vaihda toiselle vaihteelle nopeudella 25 km/h
3. Pysähdy

7c) Jos sinulla on tilaa, harjoittele vaihtamista alaspäin ensimmäiselle vaihteelle liikkeessä

Suoralla:

- Työnnä vaihdevivua itseäsi kohti vapauttamatta kaasua.
- Tunnet voimakkaamman moottorijarrutuksen, jos vaihdat alaspäin ilman kaasua.

7d) Muut vaihteet

Jos sinulla on riittävästi tilaa, voit kokeilla vaihtamista suuremmille vaihteille ja niiltä alaspäin. Menettele samoin kuin edellä ja vaihda vaihdetta yksi kerrallaan ylös- tai alaspäin.

HUOM: Kun lisää hiukan enemmän kaasua alaspäin vaihtaessasi, moottorin kierrokset soveltuvat nopeammin ajoneuvon nopeuteen ja alaspäin vaihtaminen tapahtuu tasaisemmin. Kun et lisää kaasua vaihtaessasi alaspäin, moottorijarrutus hidastaa ajoneuvon vauhtia. Tämä voi auttaa sinua hidastamaan vauhtia, mutta muista, että VSS ei ohjaa moottorijarrutusta. Jos vaihdat liian pienelle vaihteelle liian suuressa nopeudessa, takarengas saattaa luistaa ja voit menettää hallinnan, ajoneuvo voi pyörähtää, keikahtaa tai kaatua erityisesti mutkassa.

8) Väistäminen

Tarkoitus

- Opit käsittelemään ajoneuvoasi nopeilla ohjausliikkeillä.
- Kokeile jarruttamisen ja väistämisen eri muunnoksia.

Ohjeet

Tätä harjoitusta varten sinun on muutettava reittiäsi. Aseta ajomerkit alla olevan kuvan mukaisesti. Älä käytä kiinteitä tai kovia ja raskaita esineitä merkkeinä tässä harjoituksessa.

- Aja kahden kartion välistä nopeudella (noin) 8 km/h ja säilytä sama vauhti koko ajan.
- Ohjaa kartioiden ohitse linjan mukaisesti.
- Poistu sitten kahden seuraavan kartion välistä.
- Toista harjoitus useita kertoja väistämisen molempiin suuntiin.

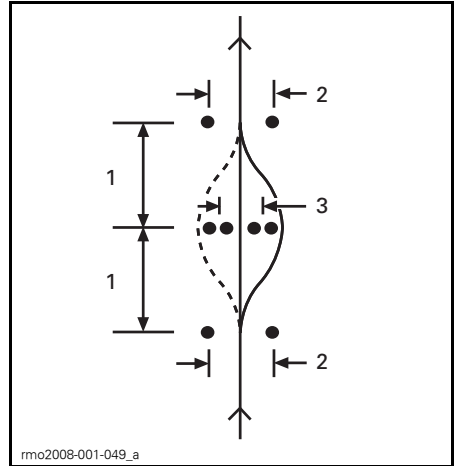

1. 6 m
2. 3 m
3. 2.5 m

Vinkkejä lisäharjoitteluun

- Voit asteittain nostaa aloitusnopeutasi (ei kuitenkaan yli nopeuden 13 km/h - 19 km/h) ja kokeilla joi-takin muunnoksia. Voit esimerkiksi lähestyä nopeammin ja hidastaa ennen harjoituskuviota ajamista, jarruttaa väistön aikana jne.
- Avustaja voi vaikeuttaa harjoitusta lisäämällä yllätyselementin päättämisen suuntaan sinun on väistettävä tai pysäyttämällä sinut väistämisen sijaan. Pyydä avustajaa seisomaan turvallisen matkan päässä (esim. harjoittelualueesi päädyn ulkopuolella). Kun saavutat ensimmäisen merkkisarjan, avustaja voi käsimerkein osoittaa väistösuunnan tai pyytää sinua pysähtymään.
- Opettele katsomaan ensin sivupeileistä ja tarkastamaan kuollut kulma ennen väistöliikettä.

9) Peruuttaminen

Tarkoitus

- Opit peruuttamaan ja opit tuntemaan ajoneuvosi kääntösäteen peruutettaessa.

Ohjeet

- Vaihda peruutusvaihteelle. Katso kappale *PERUSTOIMENPITEET*.
- Varmista, että takan olevalla alueella ei ole esteitä tai ihmisiä. Katso edelleen taaksepäin. Varo, että et osu etupyörillä mihinkään peruuttaessa. Hidasta ja pysähdy vapauttamalla kaasun ja käyttämällä jarrua, aivan kuten normaalisti ajettaessa.
- Peruuta muutamia kertoja pysähtyen aina välillä.
- Pidä nopeus alhaisena äläkä peruuta pitkiä etäisyyksiä.
- Kun osaat peruuttaa riittävän varmasti, peruuta pysäköintiruutuun alla olevan kuvan osoittamalla tavalla.

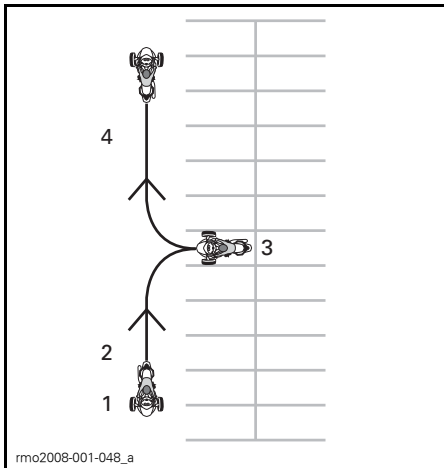

1. Liikkeelle
2. Peruuttaminen
3. Pysähdy
4. Eteenpäin

Edistyneisempien ajotaitojen kehittäminen

Kun osaat perusajotaidot, voit ruveta harjoittelemaan edistyneempiä taitoja. Opettele ensin seuraavassa osassa käsitellyt "liikennestrategiat". Sen jälkeen voit ajaa ajoneuvollasi liikenteessä tilanteissa, jotka eivät ole kovin riskialttiita.

Aloita ajamalla vähemmän haastavissa olosuhteissa:

- Lyhyet etäisyydet
- Hyvä sää
- Vähän liikennettä
- Päiväsaikaan
- Alhaisilla nopeuksilla
- Ilman matkustajaa.

Kun taitosi kehittyvät, voit vaihteittain siirtyä enemmän haastaviin ajo-olosuhteisiin.

LIIKENNESTRATEGIAT

Tässä osassa esitellään joitakin strategioita, joiden avulla voit vähentää riskiäsi liikenteessä. Monet näistä strategioista ovat samanlaisia kuin moottoripyörien kanssa käytetyt strategiat.

Tämä osa perustuu pohjoisamerikkalaisen moottoripyöräilyn turvallisuusjärjestön eli Motorcycle Safety Foundationin (MSF) moottoripyöräilijöille antamiin ohjeisiin. Kuitenkin myös kokeneiden moottoripyöräilijöiden on syytä perehtyä tähän osaan, koska jotkut strategioista koskevat nimenomaan Spyder-roadstereita.

Suunnittele matkasi

Tarkasta aina säätiedotuksesta sääolosuhteet ennen kuin lähdet ajamaan ajoneuvollasi. Ota mukaasi sopivat ajovarusteet kaikkia odotettavissa olevia sääolosuhteita varten.

Suunnittele reitti ja aja sellaisissa olosuhteissa, jotka sopivat sinun senhetkisille ajotaidoillesi.

Ajoneuvon polttoainesäiliön tilavuus on 25 L. Kun alhaisen polttoainemäärän merkkivalo vilkkuu, täytä polttoainesäiliö mahdollisimman nopeasti. Suunnittele polttoaineen tankkauspaiikat etukäteen, varsinkin harvaan asutuilla seuduilla.

Puolustautuva ajotapa

Spyderilla tai moottoripyörillä ajettaessa puolustautuva ajotapa voi auttaa sinua välttämään onnettomuuksia. Ole aina valppaana. Muista jatkuvasti seurata ympäristöäsi, myös aluetta takanasi. Tarkkaile aina mahdollisia vaaratilanteita, suunnittele etukäteen ja jätä tarpeeksi tilaa välttääksesi ongelmat. Älä pidä itsestään selvänä, että toiset liikenteessä liikkuvat näkevät sinut tai noudattavat liikennesääntöjä.

Turvallisuusväli

Sinun on aina pidettävä vähintään kahden sekunnin mittainen turvallisuusväli oman ja edessä ajavan ajoneuvosi

välillä, silloin kun ajo-olosuhteet ovat parhaat mahdolliset. Tämä tarkoittaa sitä, että sinun on ohitettava joku kiinteä piste tien varrella vähintään kahden täyden sekunnin kuluttua siitä, kun edelläsi ajava ajoneuvo ohitti saman pisteen.

Kun jarrutusmatkat ovat olosuhteiden vuoksi pidempiä tai näkyvyys on rajoittuneempi, käytä pidempää turvallisuusväliä parantaaksesi turvallisuutta. Jarrutusmatka on pidempi esimerkiksi liukkailla tien pinnoilla, alamäkeen tai ajaessasi kuorman kanssa. Sumu, mutkat tai pimeys rajoittavat yleensä näkyvyyttä.

Tarkkaile eteenpäin

Riittävän turvallisuusvälin lisäksi seuraavaan ajoneuvoon nähden, sinun on tarkkailtava ja suunniteltava ajolinjasi kauempana edessä.

Suunnittele seuraava ajolinjasi ainakin neljäksi sekunniksi eteenpäin. Katso onko ajolinjalla mahdollisia vaaratekijöitä tai onko joku juuri tulossa tielle linjallasi.

Tarkkaile 12 sekuntia eteenpäin aikaamaasi reittiä havaitaksesi mahdolliset vaaratilanteet ennen kuin ne tapahtuvat. Katso sattuuko tuolle välille esimerkiksi risteyskiä, joiden kautta muita ajoneuvoja saattaa siirtyä ajovälille tai paikkoja, joissa jalankulkijoita saatetaan tulla tielle. Varaudu reagoimaan mahdollisesti kehittyvään vaaratilanteeseen.

Katso myös taakse ja sivuille

Ajoneuvot tai muut vaaratilanteet saattavat yllättää kaikilta suunnilta. Tarkkaile ympäristöäsi jatkuvasti. Tarkasta sivupeleistä säännöllisesti, mitä takanasi tapahtuu. Käännä säännöllisesti myös päätäsi ja tarkasta kuollut kulma.

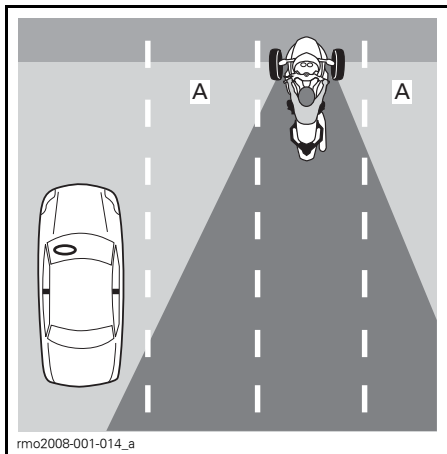

A. Kuljettajan kuolleet kulmat

Muista jarruttaessasi ottaa huomioon, että takanasi ajavat ajoneuvot eivät ehkä kykene pysähtymään yhtä nopeasti kuin Spyder-roadster.

Pidä katseesi liikkeellä

Älä kiinnitä katsettasi yhteen kohtaan, jotta pystyt tarkkailemaan ympäristöäsi. Liikuta katsettasi jatkuvasti tarkkaillaksesi tietä, liikennemerkkejä ja muita ajoneuvoja. Katso lähelle ja kauas, kaikkiin suuntiin.

Ennakoi ongelmat

Aina kun havaitset mahdollisen vaaratilanteen, suunnittele kuinka voit välttää sen. Tämä saattaa merkitä nopeuteksi säätämistä tai vaihtamista paikkaa ajokaistalla tai kaistojen vaihtamista. Sinun on oltava valmis onnettomuutta ehkäiseviin ajoliikkeisiin, kuten väistämiseen ja/tai jarruttamiseen, jos jokin tulee ajolinjallesi. Jätä aina tarpeeksi aikaa ja tilaa, jotta voit reagoida ongelmiin.

Ole näkyvä

Autoilijat eivät yleensä niin helposti huomaa pienempiä ajoneuvoja kuten moottoripyöriä. Sen vuoksi sinun olisi käytettävä keinoja, joiden ansiosta näyt paremmin.

Näin sinut havaitaan paremmin liikenteessä

Valot ja heijastimet

Varmista, että ajoneuvosi ajovalot, suuntavilkut ja takavalot toimivat moitteettomasti. Ajoneuvosi on varustettu lokasuojissa, sivuilla ja takana sijaitsevilla heijastimilla. Varmista, että kaikki heijastimet ovat puhtaat eivätkä ne ole rikki tai ettei jokin niistä puutu.

Käytä kaukovaloja aina kuin mahdollista, sekä päivällä että yöllä. Käytä lähivaloja, jotta et sokaise muita kuljettajia yöllä tai kun valo heijastuu liian paljon takaisin, esimerkiksi sumussa.

Merkit

Käytä suuntavilkkuja ilmoittaaksesi toisille aikeistasi. Spyder-roadsterissa on automaattinen suuntavilkkujen palautus, mutta vilkut eivät välttämättä palaudu loivien käännosten jälkeen. Varmista, että suuntavilkut eivät ole enää päällä, kun olet kääntynyt; niiden jättäminen päälle saattaa hämmäntää muita liikenteessä liikkuvia.

Väläytä jarruvaloasi, jos mahdollista, ennen kuin hidastat ja odotat risteyksissä, jotta takana tulevat kuljettajat tietävät olla tarkkaavaisia.

Käytä hätävilkkuja tarvittaessa, jotta toiset havaitsevat sinut.

Voi käyttää myös äänimerkkiä vaaratilanteessa kiinnittämään toisten kuljettajien huomion läsnäoloosi.

Älä pidä itsestään selvänä, että toiset liikenteessä liikkuvat huomaavat ajoneuvosi valot, vilkut ja äänimerkin.

Kuolleet kulmat

Vältä ajamista toisten ajoneuvojen kuolleissa kulmissa. Aja kaistalla siten, että kuljettajat edessäsi näkevät sinut peileistään. Joissakin tapauksissa, kuten esimerkiksi seurattessasi kuorma-autoa tai linja-autoa, sinun on jättäydyttävä kauemmas taakse edellä ajavasta ajoneuvosta.

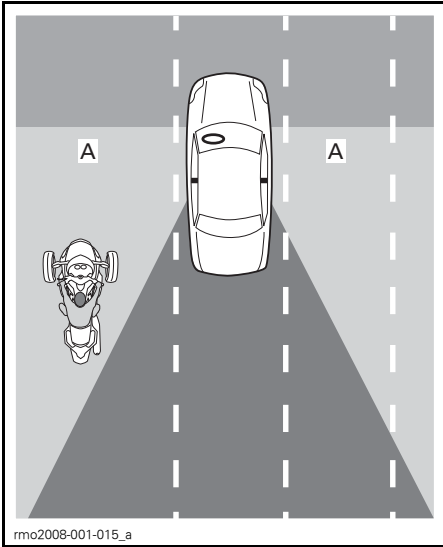

A. Toisten ajoneuvojen kuolleet kulmat

Vuorokauden aika ja sää

Hämärässä tai pimeässä, kuten yöllä, aamunkoitteessa tai illalla saatat olla huonommin havaittavissa liikenteessä. Sama koskee huonoa säätä, kuten sadetta tai sumua. Myös häikäisevä valo aamunkoitteessa, illalla tai erittäin kirkaalla auringonpaisteella saattaa vaikuttaa siten, että muut kuljettajat eivät havaitse sinua hyvin.

Vaatetus

Kirkaat värit ja heijastava vaatetus voi parantaa näkyvyyttäsi.

Ole varovainen, vaikka muut kuljettajat näkisivätkin sinut

Vaikka muut kuljettajat näyttäisivätkin havaitsevan sinut, he saattavat silti ajaa tavalla, joka aiheuttaa sinulle kolarivaaran. Aja valppaasti, älä luota siihen, että muut kuljettajat ajavat omilla ajoneuvoillaan turvallisesti.

Sijainti ajokaistalla

Aja normaalisti Spyder-roadsterilla ajokaistan keskellä. Keskellä ajettaessa Spyderin eturenkaat pysyvät kaistalla. Keskellä voit pitää myös enemmän etäisyyttä ajoneuvoihin muilla ajokais-toilla, suurten ajoneuvojen aiheuttama ajoviima on vähäisempi samoin kuin vaara, että kaistaltaan poistuvat muut ajoneuvot osuisivat sinuun. Tässä ajaessasi ajoneuvosi eturenkaat eivät kulje kaistan keskustan liukkaalla alueella, jolloin jarrutettavuus ja ohjattavuus säilyvät parempina. Jos olet tottunut ajamaan autoa, muista että Spyder-roadsterissa istut ajoneuvosi keskellä etkä sivulla, joten näkökulmasi on erilainen.

Voit siirtyä kaistan vasempaan tai oikeaan osaan onnettomuuksien välttämiseksi, säilyttääksesi riittävän etäisyyden muihin ajoneuvoihin tai ajaaksesi mutkan. Voit myös siirtyä kaistan vasempaan tai oikeaan osaan nähdäksesi paremmin tai, jotta toiset liikenteessä liikkujat havaitsevat sinut paremmin. Spyder-roadsterin leveyden ja keskeisen istuma-asennon vuoksi muun liikkeen tarkkailu saattaa olla vaikeampaa silloinkin, kun olet lähellä kaistan reunaa. Saatat tarvita pidemmän tarkkailuetäisyyden leveän tai pitkän ajoneuvon takana. Vältä ylittämästä etupyörälläsi kaistan reunaa pystyäkseen seuraamaan liikennettä paremmin. Jotta edellä ajavat kuljettajat näkevät sinut, sinun on pystyttävä näkemään heidän peilinsä. Kun takanasi seuraa suuri ajoneuvo, ohittavat ajoneuvot eivät näe sinua kovin helposti, ellei ole kaistan vasemmassa osassa.

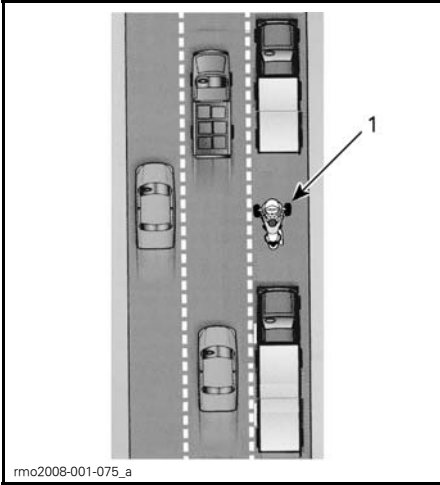

rmo2008-001-075_a

1. Ajoneuvo kaistan vasemmassa osassa

Koska Spyder-roadster on leveämpi kuin moottoripyörä, sijaintivaihtoehtoja ajokaistalla on vähemmän. Kun ajat kaistan vasemmassa tai oikeassa reunassa, varmista että etupyörät pysyvät ajokaistallasi.

Valitse monikaistaisilla teillä kaista, joka sopii sinun vauhtiisi ja liikennevirtaan. Ota huomioon myös oma näkyvyytesi ja se että muut näkevät sinut. Katso mahdolliset ajoväylät onnettomuutta ehkäiseviä ajoliikkeitä varten (esimerkiksi väistöliike toiselle kaistalle tai pientareelle).

Yleiset ajotilanteet

Risteykset

Risteykset, myös pienet kujille ja yksityisteille johtavat, muodostavat suuremman vaaratilanteen risteävästä liikenteestä johtuen. Tarkkaile liikennettä aina risteyksissäkin kaikkiin suuntiin: taakse, eteen, vasemmalle ja oikealle.

Kun pysähdyt risteyksessä, pysähdy kaistan keskelle, vaikka aikoisitkin kääntyä. Näin toiset kuljettajat havaitsevat sinut paremmin eivätkä yritä kiertää ajoneuvoasi. Katso, lähestyykö sinua ajoneuvoja takaapäin. Välytä jarruvaloasi, jos ajoneuvo lähestyy takaa. Pidä ensimmäinen vaihde päällä, jotta olet valmis liikkumaan välttääksesi törmäyksen.

Kaistan vaihtaminen ja ohittaminen

Muista, että Spyder-roadster on leveämpi kuin moottoripyörä, joten se tarvitsee enemmän sivuttaistilaa ohitettaessa toista ajoneuvoa. Muista myös, että ajoneuvosi ei ole niin helposti havaittavissa kuin auto. Siksi on erityisen tärkeää, että näytät suuntavilkkuilla tarpeeksi ajoissa aikovasi vaihtaa kaistaa ja tarkastat takanasi olevan alueen peileistä ja varmistat kuolleen kulman. Muista kytkeä suuntavilkku pois päältä vaihdettuasi kaistaa, koska ohjaustanko ei käänny kaistaa vaihdettaessa tarpeeksi, jotta suuntavilkku kytkeytyy automaattisesti pois päältä.

Älä koskaan aja kahden kaistan välissä (jaa kaistoja). Ajoneuvosi on siihen liian leveä.

Älä koskaan aja pientareella ohittaaksesi jonkin ajoneuvon. Jos toinen renkaasi kulkee tien reunan ulkopuolella, voit menettää ajoneuvosi hallinnan.

Kääntyminen

Muista hidastaa, tarkkailla katseellasi ja ohjata käännöksen läpi.

- **Hidasta:** Hidasta nopeutta tarpeen mukaan ennen käännöstä kaasua löysäämällä, jarruttamalla ja/tai vaihtamalla pienemmälle vaihteelle. Aja käännökseen sellaisella vauhdilla, jonka voit säilyttää koko käännöksen aikana.

Vaikka Spyder-roadsterin jarrutusominaisuudet käännöksessä ovat paremmat kuin moottoripyörän, on silti tärkeämpää hidastaa ennen käännöstä tai mutkaa kuin jarruttaa vasta käännöksessä. Sekä jarruttaminen että kääntyminen edellyttävät pitoa. Mitä enemmän käytät pitoa jarruttamiseen, sitä vähemmän sitä on käytettävissä kääntymiseen samalla hetkellä.

Kun ajat mutkaan liian nopeasti, huomaa ehkä sisärenkaan nousevan tien pinnasta ja kuulet, kuinka VSS vähentää moottorin tehoa. Vaikka VSS voi auttaa sinua säilyttämään hallinnan, ajoneuvosi saattaa silti luistaa ja pyörähtää jyrkässä mutkassa, jos nopeutesi on liian suuri.

- **Katso:** Seuraa katseellasi koko käännöksen ajan ja pidä katseesi liikkeessä. Arvioi koko käännös niin pian kuin mahdollista — käännöksen pinnan ominaisuudet, käännöksen jyrkkyys ja yleiset liikenneolosuhteet — näin sinulla on aikaa tehdä nopeuttasi ja sijaintiasi koskevia päätöksiä. Joskus pään kääntäminen käännöksen suuntaan, auttaa säilyttämään hyvän kokonaiskuvan käännöksestä.

- **Ohjaaminen:** Käänä ohjaustankoa ohjatakseksi ajoneuvoa käännöksen suuntaan. Spyder-roadster ei ole kuten moottoripyörä, joten sillä ei voi vastaohjata eikä se kallistu käännöksessä. Muista, että tunnet käännöksen luomat sivuttaisvoimat, joten voit joutua siirtämään vartalosi painoa käännöksen sisäkaarteeseen suuntaan pitääksesi ajoasentosi miellyttävänä. Sinä tarvitset enemmän voimaa ajoneuvosi ohjaustangon kääntämiseen kuin moottoripyörällä tarvitaan.

SM5-malli

Ole varovainen, että et vapauta kytkinvipua liian aikaisin vaihtaessasi vaihteita käännöksen aikana. Säädä kaasua kytkinvipua vapauttaessasi siten, että se sopii moottorin ja ajoneuvon nopeuteen, jolloin vaihtaminen tapahtuu tasaisesti. Jos vapautat kytkinvivun liian nopeasti tai käytät liikaa kaasua, takarengas saattaa menettää pidon ja alkaa luistamaan, mikä voi johtaa hallinnan menettämiseen. Luistonetojärjestelmä (TCS) havaitsee renkaan pyörimisessä tapahtuvan poikkeuksen ja vähentää takarengaalle kohdistuvaa tehoa. Tämän ansiosta takarengas voi saavuttaa pidon uudelleen ja voit korjata ajoneuvosi yliohtautumisen sekä pitää sen haluamallasi kääntösäteellä.

Mutkat

Koska Spyder-roadster on kapeampi kuin auto, voit liikkua mutkissa kaistalla sivulta toiselle leikaten ajolinjaasi mutkassa suoremaksi. Mutta Spyder-roadster on leveämpi kuin moottoripyörä, joten sivuttaisliikkeiden mahdollisuus on pienempi ja on erittäin tärkeää varmistaa, että eturenkaat pysyvät omalla kaistallasi.

Normaalissa mutkassa ajolinja ulkoa sisään ja ulos on paras.

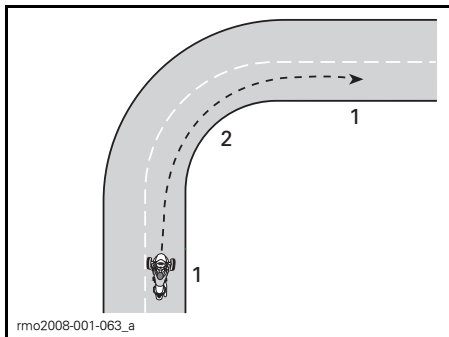

AJOLINJA TYYPILLISESSÄ MUTKASSA

1. Ulkoa
2. Sisällä (mutkan kärjessä)

Mäet

Valitse mäen kaltevuuteen sopiva vaihte. Ylämäessä pienempi vaihte saattaa säilyttää tehot riittävinä. Alamaessä voit jarruttaa moottorilla pienempää vaihdetta käyttäen ja säädellä näin vauhtiasi.

SM5-malli

Kun sinun on käynnistettävä mäessä, pidä ajoneuvo paikoillaan jarrulla, kunnes liikutat kytkinvivun kitka-alueelle. Vapauta sen jälkeen tasaisesti jarru samalla kun vapautat kytkinvivun ja lisää kaasua.

SE5-malli

SE5-malli saattaa pysäytettynä rullata riippumatta siitä, mikä vaihte on päällä. SE5-mallin keskipakokytkin ei ole koskaan silloin päällä, kun ajoneuvo on pysähdyksissä ja siksi voimansiirto ei pidä ajoneuvoa paikoillaan. Paina jarrupoljinta ja pidä se alaspainettuna, kun olet pysäyttänyt mäkeen. Pidä jarrupoljin alaspainettuna samalla, kun lisää kaasua mäessä. Vapauta jarrupoljin siinä vaiheessa, kun tunnet kytkimen kytkettyvän (kierrosluvun ollessa noin 1 800 kierrosta minuutissa).

Ajo yöllä

Käytä ajo- ja merkkivaloja, jotta toiset kuljettajat havaitsevat sinut. Kiinnitä lisäksi huomiota omaan kykyysi nähdä yöllä. Käytä kaukovaloja tilanteen mu-

kaan. Vältä ajamasta vauhdikkaammin kuin ajovalojesi valokeilan näkyvyys näyttää (niin lujaa, ettet näe jarrutusestäisyttä). Voit käyttää myös toisten ajoneuvojen ajovaloja hyväksesi nähdäksesi tiellä eteenpäin.

Älä käytä tummennettua tai värillistä visiiriä tai laseja yöllä. Varmista erityisesti myös, että visiirissäsi ei ole naarmuja tai tahroja.

Ajaminen ryhmässä

Aja ainoastaan yhdessä rivissä. Älä koskaan aja kaistalla rinnakkain - edes moottoripyöräilijän kanssa.

Kun ajat moottoripyöräilijöiden kanssa, säilytä riittävä turvallisuusväli edelläsi ajavaan moottoripyörään, vaikka ajoneuvo kulkisikin kaistan toisella reunalla. Älä yritä mutkissa seurata moottoripyöräiden ajolinjoja. Moottoripyörät voivat siirtyä lähemmäs kaistan reunoja mutkissa — jos seuraat samaa linjaa tarkasti, eturenkaasi saattaa joutua kaistan ulkopuolelle. Moottoripyörät saattavat kyetä ajamaan mutkat nopeammin kuin Spyder-roadster. Älä yritä pysytellä heidän vauhdissaan.

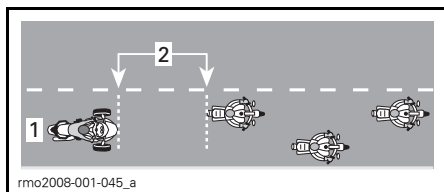

SIJAINTI AJETTAESSA RYHMÄSSÄ

1. Ajokaistan keskellä
2. Turvallisuusväli kaksi sekuntia

Spyder-roadsterin kuljettajat saattavat rasittua erityisen mutkaisilla reiteillä nopeammin kuin moottoripyöräilijät. Älä yritä pysyä väkisin moottoripyöräilijöiden vauhdissa; pysähdy jos olet väsynyt.

Tieolosuhteet ja vaaratilanteet

Jää, lumi ja sohjo

Älä aja jäällä, lumessa tai sohjossa. VSS-järjestelmästä huolimatta tällaisissa liukkaissa olosuhteissa ei ole riittävästi pitoa, jotta ajoneuvon hallinta säilyisi. Spyder-roadsterin renkaat pyörivät liukkaalla pinnalla tyhjää todennäköisemmin kuin auton renkaat.

Sora, muta ja hiekka

Ole sora-, muta- ja hiekkapeitteisillä teillä erityisen varovainen ja hidasta vauhtiasi varsinkin mutkissa. Tällaiset pinnat eivät tarjoa yhtä paljon pitoa, kuin asfalttipinnat ja voit menettää ajoneuvosi hallinnan VSS:stä huolimatta.

Märkä kestopäällyste ja lätköt

Normaalisti märällä tai kostealla kestopäällysteellä on riittävästi pitoa, jotta ajoneuvon hallinta on säilytettävissä, mutta jos päällysteen päällä on vesikerros (lätkäkö tai virtaavaa vettä tiellä), pito voi hävitä. Muiden ajoneuvojen tapaan Spyder-roadster voi joutua vesiliirtoon, jos ajat liian suurella nopeudella tielle kerääntyneen veden yli. Spyder voi kuitenkin joutua vesiliirtoon jo alhaisemmilla nopeuksilla kuin useimmat autot tai moottoripyörät. Todennäköisemmin joudut vesiliirtoon syvemmässä vedessä. Katso roiskeita, kun edellä ajavat autot ylittävät lätkön, voit niistä päätellä lätkön syvyyden.

Ajoneuvon joutuessa vesiliirtoon yksi tai useampi rengas nousee vesikerroksen päälle menettäen kosketuksen tien pintaan. Jos takarengaalle tapahtuu näin, saatat tuntea sen liukuvan sivuttain. Vesiliirrosta olevilla renkailla ei ole tarpeeksi pitoa ajoneuvon hallitsemiseksi. Voit menettää hallinnan ja pyörähtää, VSS ei voi auttaa sinua säilyttämään hallintaasi.

Vältä suuria lätköitä tai virtaavia vesitä ja hidasta tai keskeytä ajo rankkasateen ajaksi. Jos sinun on ajettava vedessä, hidasta vauhtia niin paljon, että säilytät renkaiden pidon tien pinnassa.

Ajettuase veden ylitse kokeile jarruja. Paina jarrua tarvittaessa useita kertoja, jotta kitka kuivaa jarrupalat.

Oikein ylläpidetyt renkaat vähentävät vesiliirron riskiä. Pidä renkaissa aina suositeltu rengaspaine:

- **Edessä:**
Nimellisarvo: 103 kPa
Väh.: 89 kPa
Enint.: 117 kPa.
- **Takana:**
Nimellisarvo: 193 kPa
Väh.: 179 kPa
Enint.: 207 kPa.

HUOM: Vasemman- ja oikeanpuoleisen renkaan välinen paine-ero ei saa olla yli 3,4 kPa.

Vaihda välittömästi rengas, joka on kulunut kulutuspinnan suurinta sallittua kuluneisuutta osoittavaan merkkiin saakka vähentääksesi vesiliirtoon joutumisen riskiä.

Kaistan keskiosa voi olla erittäin liukas muutamien minuutteja sateen alkamisesta, kun öljy ja lika sekoittuvat veteen. Kun sade jatkuu, vettä kerääntyy tien pinnassa oleviin uriin. Vältä näitä kumpaakin aluetta, jossa pito on heikko. Jos mahdollista, pidä eturenkaasi alueella, jossa on paras pito.

Maastokäyttö

Älä käytä Spyder-roadsteria maastossa. Ajoneuvo ei kulje kuoppaisessa maastossa, jossa on huono pito ja maaston pinta epätasainen. Voit jäädä kiinni helposti, menettää ajoneuvosi hallinnan tai kaatua. Joillakin alueilla tällainen ajoneuvo maastokäytössä voi olla myös laiton.

Esteet, reiät ja kuopat

Yritä välttää ajamasta esteiden (tai erilaisten esineiden), reikien tai kuoppien yli aina, jos se on mahdollista. Jos sinun on ajettava tällaisten kohteiden yli, hidasta vauhtia niin paljon kuin mahdollista ja vapauta jarru ylittäessäsi kohdetta, Lähesty leveitä esteitä tai kuoppia mahdollisimman suorassa, jotta molemmat eturenkaat ylittävät kohteen samanaikaisesti. Kun ylität estettä, kuoppaa tai reikää tiessä molemmilla eturenkailla, kohottaudu hiukan jalkatapin varaan ja vaimenna jaloillasi kohteen aiheuttama isku. Valmistaudu siihen, että takarengas iskeytyy myös kohteeseen. Kapeiden esteiden, kuoppien tai reikien ylitys tapahtuu parhaiten takarengaalla. Jos ylität kohteen eturenkaalla, säilytä tukeva ote ohjaustangosta ja varo, että et vahingossa lisää kaasua. Valmistaudu korjaamaan liikerataa tarvittaessa.

Jos osut tarpeeksi suureen esteeseen, kuoppaan tai reikään, isku saattaa hypäyttää ajoneuvoa ja voit itse saada iskun ja menettää ajoneuvosi hallinnan, pyörähtää tai kaatua. Myös sinä ja/tai matkustaja voi sinkoutua iskun voimasta ajoneuvosta.

Ellet voi pysäyttää kokonaan välttääksesi estettä, voit välttää yhteentörmäyksen väistämällä. Voi tarvittaessa myös väistää ja jarruttaa samanaikaisesti.

Jos kohtaat tiellä suuren eläimen, kuten peuran tai hirven, on parasta pysäyttää ennen kuin saavutat sen ja odottaa kunnes eläin poistuu, tai ohittaa se erittäin hitaalla vauhdilla. Jos sinua ajattaa koira, voit hiljentää ja vaihtaa alaspäin koiran juuri lähestyessä ja sitten kiihdyttää pois, kun koira on pääsemässä aivan lähelle sinua.

Hätätilanteet liikenteessä

Ajoneuvon toimintahäiriö tai odottamaton tilanne saattaa tapahtua milloin tahansa ajon aikana. Hyvin huollettu ajoneuvo auttaa vähentämään toi-

mintahäiriöiden mahdollisuutta, mutta sinun on silti valmistauduttava hätätilanteeseen.

- Säilytä käyttäjän käsikirja ja työkalusarja aina ajoneuvossa.
- Kun joudut pysähtymään tielle, noudata seuraavia varotoimenpiteitä:
 - Jos tiellä on kestopäällysteiset pientareet, ilmoita suuntamerkillä aikeistasi siirtyä pientareelle. Siirtyä pientareelle suurin piirtein liikenteen vauhdissa ja hidasta vasta sitten ja pysähdy lopuksi kokonaan.
 - Jos tien piennar ei ole kestopäällystetty, ilmoita suuntamerkillä aikovasi oikealla ja hidasta vauhtiasi turvalliseen hitaaksi, jotta voit siirtyä pientareelle.
 - Kytke hätävilkut päälle tehostaaksesi näkyvyyttäsi.
- Jos sinulla on matkapuhelin tai jokin muu kommunikointiväline, lataa se täyteen ennen pitkiä matkoja.
- Jos olet osallisena kolarissa, BRP suosittelee voimakkaasti, että hoidat ajoneuvosi kuljetuksen (katso kappale *SPYDER-ROADSTERIN KULJETTAMINEN*) lähimmälle Can-Am -roadsterjälleenmyyjälle, joka suorittaa perusteellisen tarkastuksen, jotta voit ajaa jälleen ajoneuvollasi turvallisesti.
- Täytä BRP:n onnettomuus-/tapahtumaraportti.

Rengasrikko

Ota akillisen rengasriikon sattuessa tukeva ote ohjaustangosta, hidasta asteittain vauhtia ja ohjaa varovasti turvalliseen pysäytyspaikkaan. Vältä voimakasta jarrutusta, vaihtamista alaspäin tai jyrkkää ohjausliikettä. Jos eturenkas puhkeaa, ajoneuvo saattaa pyrkiä vetämään rikkoutuneen renkaan puolelle, joten sinun on säilytettävä tukeva ote käsikahvoista voidaksesi hallita ajoneuvon suuntaa. Katso kappaleesta *KORJAUS MATKAN VARRELLA* ohjeet renkaan korjaamista varten.

MATKUSTAJAN TAI KUORMAN KULJETTAMINEN

Painorajoitukset

Älä ylitä kuljettajalle, matkustajalle ja kuormalle annettua painorajaa.

PAINORAJOITUKSET	
Ajoneuvon kuormarajoitus (mukaan luettuina kuljettaja ja matkustaja, kuorma ja lisävarusteet)	200 kg
Etutavaratila	16 kg

Liian suuri paino:

- Heikentää kiihdytys- jarrutus ja kääntymisominaisuuksia
- VSS:n (ajonvakautusjärjestelmä) teho heikkenee.
- Lisää kaatumisvaaraa raskaasti kuormattuna tai keikahtamisvaara taaksepäin
- Pientää maavaraa, jolloin riski osua mataliin esteisiin tai esineisiin kasvaa ja tienpinnan epätasaisuus haittaa helpommin
- Lisää rengasrikon vaaraa.

Ajo ylimääräisen kuorman kanssa

Matkustajan tai raskaan kuorman kuljettaminen vaikuttaa ajoneuvon käyttäytymiseen suuremman painon ja erilaisen painon jakautumisen vuoksi.

1. Et pysty kiihdyttämään yhtä nopeasti. Tarvitset enemmän aikaa ja tilaa ohittamiseen.
2. Et pysty pysäyttämään yhtä nopeasti. Pidä turvallisuusväli edelläsi ajavaan ajoneuvoon pidempänä, vähintään kolmen sekunnin pituisena. Käytä vielä pidempää turvallisuusväliä, jos ajo-olosuhteet eivät ole parhaat mahdolliset (esim. huono näkyvyys, huono tien pinta).

3. Et pysty kääntymään yhtä jyrkästi, etkä yhtä nopeassa vauhdissa. Hidasta enemmän kuin normaalisti ennen käännöstä ja vältä jyrkkiä käännöksiä.
4. Spyder-roadster voi olla epävaakaampi. Kaatumisen tai keikahdamisen vaara on suurempi äärimmäisten ajoliikkeiden aikana, kun painoa on enemmän ja se on taempana (esim. matkustaja).

Matkustajan kuljettaminen

Spyder-roadster on suunniteltu vain yhden matkustajan kuljettamiseen, matkustaja istuu kuljettajan takana. Älä koskaan kuljeta useita matkustajia.

Älä kyyditse matkustajaa, ellei sinulla ole tarpeeksi kokemusta ajamisesta eri olosuhteissa ja ellet osaa käsitellä ajoneuvoasi riittävän taitavasti.

Matkustaja ei saa olla alkoholin vaikutuksen alaisena ja hänen on oltava valpas. Hänen on yletyttävä matkustajan jalkatappeihin ja käsikahvoihin, hänen on säilytettävä tasapainonsa myös äkkiliikkeissä ja pidettävä aina kiinni käsikahvoista, eikä hän saa häiritä kuljettajaa.

Varmista, että matkustaja on asianmukaisesti pukeutunut suojaaviin ajovaruusteisiin. Matkustajan täytyy käyttää samanlaisia suoravarusteita kuin kuljettajallekin on suositeltu ja tietysti myös hyväksytyä kypärää. Suosittelemme matkustajalle umpikypärää, sillä äkkipysähdyksen sattuessa matkustajan kasvot saattavat iskeytyä kuljettajaan kypärän takaosaa vasten.

Pidä jarrut kytkettynä päällä ja vaihteisto vapaalla kunnes matkustaja on valmiina ajoasennossa.

Neuvo matkustajalle ennen liikkeelle lähtöä, kuinka kyydissä istuminen tapahtuu. Pyydä matkustajaa noudattamaan seuraavia sääntöjä:

1. Säilytä oikea ajoasento. Pidä aina kiinni matkustajan käsikahvoista ja pidä aina jalat matkustajan jalkatapeilla, myös silloin kun istuin on varustettu selkänojjalla (lisävaruste). Matkustaja ei saa pitkää kiinni kuljettajasta, koska kuljettaja ei kykene säilyttämään tasapainoaan molempien aiheuttamia sivuttaisvoimia vastaan. Eri liikkeissä erilaiset otteet käsikahvoista, voivat auttaa matkustajaa mukautumaan paremmin ajoon. (esim. käännöksissä toinen käsi etukulmassa ja toinen käsi vastakaisessa takakulmassa, molemmat kädet edempänä tai taempana muissa tilanteissa).

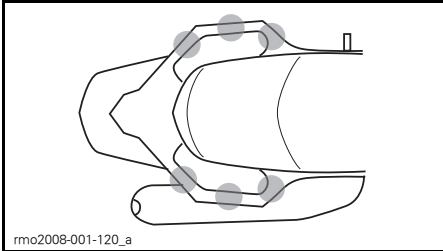

MATKUSTAJAN ERI OTTEET KÄSIKAHVOISTA

2. Älä koskaan kosketa pysäköintijarrua vasemmalla jalallasi. Pysäköintijarrun kytkeminen päälle ajoneuvon ollessa liikkeessä saattaa aiheuttaa kolarin.
3. Älä koske pakoputkeen, takarenkaaseen ja vetohihnaan.
4. Vältä kääntymistä tai nojaamista kallistamalla muulloin kuin säilyttääksesi tasapainon käännöksessä tai mutkassa. Äkillisissä tilanteissa matkustaja, joka ei ole normaalissa ajoasennossaan, voi pudota helpommin.

5. Tarkkaile tietä ja reagoi vaihtuviin tieolosuhteisiin. Nojaudu mutkissa sisäkaarteisiin vastustaaksesi sivuttaisvoimia. Kun ajoneuvo ylittää esteen, reiän tai kuopan, kohotatudu hiukan istuimesta lukitsematta kyytänpäitäsi.

Vältä nopeita kiihdytyksiä, äkkijarrutuksia ja käännöksiä kovassa vauhdissa erityisesti kokemattoman matkustajan ollessa kyydissä. Odottamattomat äkkiliikkeet voivat aiheuttaa matkustaja putoamisen.

Kuorman säilyttäminen

Voit kuljettaa kuormaa ajoneuvon etutavaratilassa. Älä kuljeta kuormaa muualla ajoneuvossa, ellei se ole varustettu BRP:n hyväksymillä, tarkoituksenmukaisilla lisävarusteilla.

Etutavaratila

Etutavaratilassa on tilaa keveiden tavaroiden säilytykseen, kuten esimerkiksi kahdelle kypärälle. Älä säilytä etutavaratilassa raskaampaa kuormaa tai esineitä kuin 16 kg, vaikka tavaratilassa olisikin tilaa. Älä koskaan säilytä etutavaratilassa mitään syttyvää, kuten polttoainetta. Etutavaratilaan on saatavissa myös vuoraus. Etutavaratilassa on omat säilytystilat käyttäjän käsikirjalle ja työkalusarjalle.

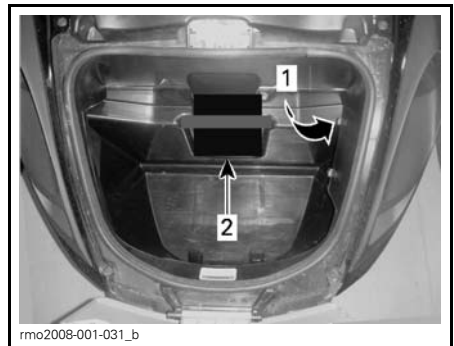

1. Työkalusarja
2. Käyttäjän käsikirja

Varmista, että etutavaratilan salpa on lukittu ennen kuin lähdet ajamaan.

Ei hinaamista

Älä hinaa ajoneuvolla mitään laitetta. VSS ei voi toimia tehokkaasti, ja voit todennäköisemmin menettää ajoneuvosi hallinnan.

TIETOJEN TESTAAMINEN

Seuraavassa on esimerkkejä tiedoista, jotka sinun pitäisi tietää luettuasi tämän käyttäjän käsikirjan. Emme ole koonneet tähän kaikkea tärkeää tietoa, mutta se antaa sinulle kuvan oletko ymmärtänyt käyttäjän käsikirjan ajoneuvoa ja sen käyttämistä koskevat tiedot oikein.

Katso kohta **VASTAUKSET** kyselyä seuraavalla sivulla.

Kysely

- Jos sinun on pysähdyttävä nopeasti, paina sekä jarrupoljinta että pysäköintijarrua.
Oikein Väärin
- Käyttöä edeltävä tarkastus tulisi suorittaa kerran viikossa.
Oikein Väärin
- VSS:n ansiosta voit käyttää ajoneuvoa kaikenlaisessa säässä.
Oikein Väärin
- Käytä renkaita vaihtaessasi ainoastaan BRP:n suosittelemia renkaita, joita on saatavana vain valtuutetuilta Can-Am -roadsterjälleenmyyjiltä.
Oikein Väärin
- On tärkeää, että matkustaja on valppaana eikä alkoholin vaikutuksen alaisena.
Oikein Väärin
- Nimeä kuusi suojavarustetta, jotka voivat vähentää loukkaantumisriskiäsi.
1) _____
2) _____
3) _____
4) _____
5) _____
6) _____
- Suojavarusteet ovat erittäin tärkeitä, sillä ne estävät ja vähentävät loukkaantumisia. Lisäksi ne tekevät olosi miellyttäväksi suojaten sinua eri sääolosuhteilta.
Oikein Väärin
- Mikä seuraavista ei kuulu ajoneuvon hallintalaitteisiin?
 - Ohjaustanko
 - Kierrettävä kaasukahva
 - Etujarruvipu
- Sinun on ajettava vain lähivalot päällä päivällä, jotta näyt paremmin.
Oikein Väärin
- Sinun on tavallisesti ajettava ajoneuvollasi kaistan keskellä.
Oikein Väärin
- Toisin kuin tavallisella moottoripyörällä, Spyderilla sinun kannattaa jarruttaa ja kääntyä yhtä aikaa.
Oikein Väärin

12. Normaaliolosuhteissa turvallisuusvälin on oltava vähintään _____.
- a. 1 sekunti
b. 2 sekuntia
c. 3 sekuntia
13. Älä koskaan säilytä syttyviä nesteitä, kuten bensiiniä, etutavaratilassa - silloinkaan vaikka ne olisivat hyväksytyissä säiliöissä.
- Oikein Väärin
14. Luettele viisi tapaa, joiden ansiosta muut kuljettajat havaitsevat sinut paremmin.
- 1) _____
2) _____
3) _____
4) _____
5) _____
15. Kun jarrutat pinnalla, jonka pito ei ole ihanteellinen, sinun on pumpattava jarrua säilyttääksesi ajoneuvosi hallinnan.
- Oikein Väärin
16. Ajoneuvon suurin sallittu kokonaiskuorma mukaan lukien kuljettaja, matkustaja, kuorma sekä lisävarusteet on 200 kg.
- Oikein Väärin
17. Voit hinata ajoneuvollasi peräkärriä turvallisesti, jos aisakuorma ei ylitä kokonaispainoa 200 kg.
- Oikein Väärin
18. Matkustajan olisi pidettävä kiinni kuljettajasta.
- Oikein Väärin
19. Spyder-roadsterilla ajaminen on yhtä turvallista kuin autolla ajaminen.
- Oikein Väärin
20. ABS:n ansiosta voit painaa jarrupoljinta voimakkaasti lukitsematta jarruja.
- Oikein Väärin

Vastaukset

1. **Väärin**
Paina ainoastaan jarrupoljinta pysähtyäksesi nopeasti. Älä koskaan käytä pysäköintijarrua ajoneuvon liikkussa.
2. **Väärin**
Sinun on suoritettava käyttöä edeltävä tarkastus ennen jokaista ajokertaa.
3. **Väärin**
Jos tien pinnalla on jäätä, lunta, sohjoa tai riittävästi vettä, jolloin ajoneuvo voi joutua vesiliirtoon, ei VSS voi auttaa sinua säilyttämään ajoneuvosi hallintaa.
4. **Oikein**
5. **Oikein**
6.
 - 1) Kypärä
 - 2) Ajolasit ja visiiri (ajolasit ja kasvosuoja)
 - 3) Pitkähihainen takki
 - 4) Hanskat
 - 5) Pitkälahkeiset housut
 - 6) Umpinaiset, mieluiten nilkan yli ulottuvat ajosaappaat.
7. **Oikein**
8. **c. Etujarruvipu**
Ajoneuvossa ei ole etujarruvipua.
9. **Väärin**
Sinun pitäisi käyttää kaukovaloja myös päivällä.
10. **Oikein**
11. **Väärin**
Voit jarruttaa ja kääntyä tarvittaessa samanaikaisesti, mutta yleensä on parempi jarruttaa ennen käännöstä.
12. **b. 2 sekuntia**
Normaaliolosuhteissa turvallisuusvälin on oltava vähintään kaksi sekuntia.
13. **Oikein**
14.
 - 1) Varmista, että ajoneuvosi valot ja heijastimet ovat puhtaat.
 - 2) Käytä kaukovaloja aina kun mahdollista.
 - 3) Käytä suuntavilkkuja.
 - 4) Väläytä jarruvaloasi ennen hidastamista.
 - 5) Käytä hätävilkkuja tarvittaessa.
 - 6) Käytä äänimerkkiä kiinnittääksesi toisten huomion.
 - 7) Vältä ajamista kuolleissa kulmissa.
 - 8) Käytä kirkkaita värejä vaateuksissa sekä heijastavia vaatteita.
15. **Väärin**
Paina jarrupoljinta ja pidä se alaspainettuna, älä pumpppaa. Ajoneuvo on varustettu ABS:llä, joka estää renkaiden lukkiutumisen.
16. **Oikein**
17. **Väärin**
Älä koskaan hinaa peräkäräy tällä ajoneuvolla.
18. **Väärin**
Matkustajan pitää aina pitää kiinni matkustajan käsikahvoista.

19. Väärin

Henkilöautojen ja kuorma-autojen rakenne tarjoaa suojaa. Lisäksi matkustajat voivat niissä suojautua käyttämällä turvavöitä. Yleisesti ottaen voit olettaa, että Spyder-roadsterilla ajaminen on riskialttiimpaa kuin autolla ajaminen ja loukkaantumisriski on samankaltainen kuin moottoripyörällä ajettaessa.

20. Oikein

AJONEUVON TURVALLISUUSTIEDOT

Tässä ajoneuvossa on tärkeitä turvallisuuteen liittyviä tietoja sisältävä riippuva lipuke ja kilpiä.

Jokaisen tällä ajoneuvolla ajavan pitää lukea ja ymmärtää kaikki nämä tiedot ennen ajamista.

Riippuva lipuke

VAROITUS

Spyder roadster on tyypiltään erilainen ajoneuvo – sillä ajaminen edellyttää erityistaitoja ja -tietoja. Tutustu ja opettele miten Spyder roadster eroaa muista ajoneuvoista.

Lue käyttäjän käsikirja (etusäilytyslokerossa) ja katso turvallisuutta koskeva video.

Suorita loppuun harjoituskurssi (mikäli sellainen on järjestetty), **harjoittele** ajamista, **tutustu ja opettele** ohjainlaitteiden käyttöön ja hanki Spyder roadsterilla ajamiseen oikeuttava ajokortti.

Lue turvallisuuskortti ennen ajoa.

Käytä aina kypärää ja ajovarusteita.

Tämäntyyppisillä ajoneuvoilla ajettaessa ovat kuljettaja ja matkustaja alttiina tien vaaroille enemmän kuin autoilla liikkuvat. Jopa taitavat kuljettajat voivat törmätä toisiin ajoneuvoihin tai menettää ajoneuvonsa hallinnan. Tämä ajoneuvo ei suojaa sinua tai matkustajaa mahdollisessa törmäyksessä.

Laitteen asettamat rajat ja tielosuhteet

VSS (Vehicle Stability System) -järjestelmä ei voi estää sinua menettämästä ajoneuvon hallintaa, sen kaatumasta nurin tai sinun putoamastasi ajoneuvosta, mikäli ylität tämän ajoneuvon toiminnan rajat. Tiedä ajoneuvon asettamat rajat eri tielosuhteita varten. Älä milloinkaan aja jäällä, lumessa tai avoimessa maastossa. Vältä tiellä olevia lätköitä ja juoksevaa vettä. Tämäntyyppinen ajoneuvo voi joutua vesiliirtoon niistä ja luisua myös sora-, muta- ja hiekkapeitteisillä teillä. Jos sinun on ajettava tällaisissa tielosuhteissa, hidasta vauhtia.

Ainoastaan asiakas saa poistaa tämän riippuvan lipukkeen.

704901792

704901792

Turvallisuuskortti

Turvallisuuskortti sijaitsee monitoimimittariston päällä. Vedä se ulos lukeaksesi sen ja varmista, että työnnyt sen paikoilleen ennen ajamaan lähtemistä.

Lue turvallisuuskortista ajoneuvoa koskevat avaintiedot ja pyydä myös mahdollisia uusia kuljettajia ja matkustajia lukemaan se, jotta he tietävät kuinka ajoneuvolla ajetaan. Se sisältää myös tärkeitä tiedot, joita tarvitetet säännöllisesti, kuten rengaspaineet, painorajat ja käyttöä edeltävän tarkastuslistan.

HUOM: Seuraava tässä käyttäjän käsikirjassa käytetty kuva on vain yleinen esitys. Oman ajoneuvosi malli voi olla erilainen.

 **VAROITUS**

Spyder roadster on tyyppiltään erilainen ajoneuvo – sillä ajaminen edellyttää erityistoitoja ja -tietoja.

Tutustu ja opettele miten Spyder roadster eroaa muista ajoneuvoista. Lue käyttäjän käsikirja (etusäilytyslokerossa) ja katso turvallisuutta koskeva video. Suorita loppuun harjoituskurssi (mikäli sellainen on järjestetty), harjoittele ajamista, tutustu ja opettele ohjainlaitteiden käyttöön ja hanki Spyder roadsterilla ajamiseen oikeuttava ajokortti.

Suorita seuraavat toimenpiteet ennen jokaista ajokertaa.

Selvitä tielosuhteet jonne olet ajamassa. VSS (Vehicle Stability System) -järjestelmä ei voi estää sinua menettämästä ajoneuvon hallintaa, sen kaatumista nurin tai sinun putoamisista ajoneuvosta, mikäli ylität tämän ajoneuvon toiminnan rajat. Tiedä ajoneuvon asettamat rajat eri tielosuhteita varten.

- Älä aja milloinkaan jäällä, lumessa tai avoimessa maastossa.
- Vältä tiellä olevia lätäköitä ja juoksevaa vettä. Tämanäntyyppinen ajoneuvo voi joutua vesiliirtoon niistä ja luisua myös sora-, muta- ja hiekkapeitteisillä teillä. Jos sinun on ajettava tällaisissa tielosuhteissa, hidasta vauhtia. Käytä kypärää ja ajovarusteita.

Tämanäntyyppisillä ajoneuvoilla ajettaessa ovat kuljettaja ja matkustajaa alttiina tien vaaroille enemmän kuin autoilla liikkuvat. Jopa taitavat kuljettajat voivat törmätä toisiin ajoneuvoihin tai menettää ajoneuvonsa hallinnan. Tämä ajoneuvo ei suojaa sinua tai matkustajaa mahdollisessa törmäyksessä.

Anna matkustajalle ohjeet:

- Pitämään aina kiinni kädensijoista ja jalat jalkatapeilla.
- Tarkkailemaan edessä olevaa tietä. Nojautumaan kaarteisiin.

Varautumaan tiessä oleviin mahdollisiin töyssyihin.

- Varomaan koskemasta pysäköintijarruun ajon aikana.

Kuljettajan on aina pidettävä mielessä:

- Jarruttaminen tapahtuu vain jarrupolkimella. Älä koskaan aktivoi pysäköintijarrua ajoneuvon liikkeellä ollessa - voit menettää ajoneuvon hallinnan ja kolaroida.
- Ohjaa aina käännöksen suuntaan, älä tee vastao hjausliikettä.
- Pysy aina omalla ajokaistallasi, älä aja kahdella kaistalla samaan aikaan.

Tarkistus ennen ajoa:

- ✓ Tarkista renkaiden kunto ja ilmanpaine ennen ajon lähtöä (ei vaurioita, suositeltu rengaspaine edessä 103 kPa (1.03 bar), takana 193 kPa (1.93 bar), riittävä kulutuspinta, pyörän mutterit kiinni)
- ✓ Vetohihna (linjassa, vaurioiton)
- ✓ Nestevuodot (ajoneuvon alla)
- ✓ Valot ja heijastimet (puhtaata, vauriotomat, toimivat)
- ✓ Kuorma ja lukitukset (varmistettu)
- ✓ Maksimipaino 200 kg = kuljettaja + 1 matkustaja + kuorma lisävarusteet
- ✓ Peilit (puhtaata ja säädetyt)
- ✓ Mittaristo (mittarit, osoittimet, viesti)
- ✓ Polttoaineen määrä
- ✓ Hallintalaitteet (jarru, kaasuu, kytkin, vaihteet, ohjaus)



704901776

704901776

TURVALLISUUSKORTTI

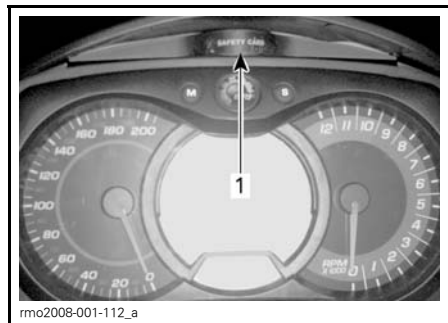

fmo2008-001-112_a

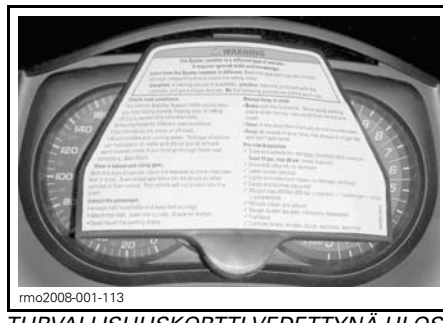

fmo2008-001-113

TURVALLISUUSKORTTI VEDETTYNÄ ULOS

1. Turvallisuuskortin kielekkeen sijainti

Turvallisuustarrat

Ajoneuvostasi löytyvät seuraavat kilvet, joiden on katsottava kuuluvan vakiuusteisesti ajoneuvoon. Jos niitä puuttuu tai ne ovat vahingoittuneet, ne voi korvata uusilla ilmaiseksi. Ota yhteys valtuutettuun Can-Am -roadsterjälleenmyyjään.

HUOM: Seuraavat tässä käyttäjän käsikirjassa käytetyt kuvat ovat vain yleisiä esityksiä. Oman ajoneuvosi malli voi olla erilainen.

Kilpi 1

TUOTTEEN TIEDOT		LUKUA KÄYTTÄJÄN KÄSIKIRJAA		CE
TÄMÄ AJONEUVO ON VARMISTETTU SISÄLÄMITTOMILLA RENKAILLA		ENINTÄN 200 kg:n KUORMA		
SUURIMPAAN PAINOKAPASITEETTIIN SAAKKA	EDESSÄ 103 ± 14 kPa (1.03 ± 0.14 bar)	TAKANA	EDESSÄ 103 ± 14 kPa (1.03 ± 0.14 bar)	SUURIN PAINOKAPASITEETTI:
TAKANA	133 ± 14 kPa (1.33 ± 0.14 bar)	TAKANA	133 ± 14 kPa (1.33 ± 0.14 bar)	
RENGASKOKO:	RENGASMERKKI:	IVÄNTYDEN KOKO:		
EDESSÄ: M/C 125/65R14 47H	EDESSÄ: KENDU KR21	EDESSÄ: 355 X 127mm (14 X 5")		
TAKANA: M/C 225-55R18 88H	TAKANA: KENDU KR21	TAKANA: 351 X 175mm (13 X 7")		
704902073				

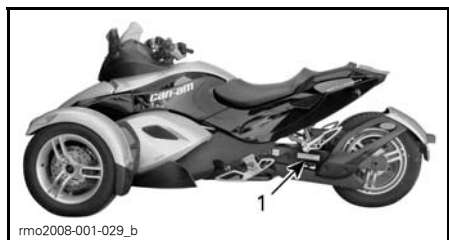

TYYPILLINEN

1. Kilven 1 sijainti

Kilpi 2

TÄRKEÄÄ

Älä puhdista tuulilasia emäksisellä tai hapollisella puhdistusaineella, polttoaineella tai liuottimella, jotta tuulilasi vaurioituminen vältetään.

Katso käyttäjän käsikirja.

704901353B

rmo2008-001-098_en

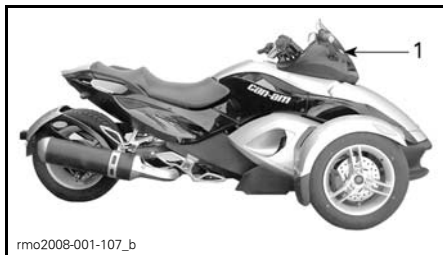

1. Kilven 2 sijainti

Kilpi 3

VAROITUS

ÄLÄ YLIKUORMITA

16 kg

KUORMARAJA

704901770



1. Kilpi 3 sijaitsee etutavaratilassa

Kilpi 4**TÄRKEÄÄ**

Moottoriöljyn pinnantason tarkastaminen

- Varmista, että moottori on käyttölämpötilassa.
- Roadsterin on oltava tasaisella alustalla.
- Anna moottorin käydä joutokäynnillä vähintään 30 sekunnin ajan.
- Sammuuta moottori & pyyhi mittatikku.
- Mittatikku on ruuvattava kokonaan paikalleen ennen öljyn pinnantason tarkastamista.
- Käytä synteettistä XPS-sekoiteöljyä (kesälaatu) tai vastaavaa moottoripyöräöljyä

704902096

704902096

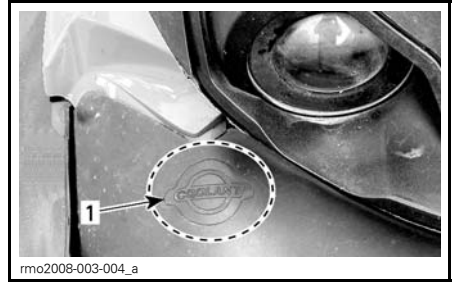

1. Kilpi 5 sijaitsee huoltokannen alla

Kilpi 6**VAROITUS**

Puhdista täyttöaukon kansi ennen sen irrottamista. Käytä pelkästään DOT 4 -jarrunestettä avaamattomasta astiasta.

704901803

704901803

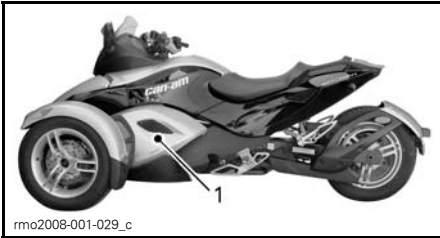

1. Kilpi 4 sijaitsee öljysäiliössä, vasemmalla olevan keskimmäisen sivupaneelin takana

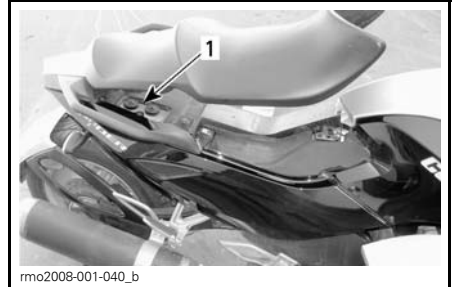
Kilpi 5

1. Kilpi 6 sijaitsee istuimen alla



rmo2008-003-003

JÄÄHDYTYSNESTESÄILIÖN KORKKI

RAPORTOIMINEN TURVAVIOISTA

Bombardier Recreational Products Inc.:lle (BRP) sinun turvallisuutesi on erittäin tärkeää. Jos sinulla on asiaan liittyviä ongelmia, ota välittömästi yhteys BRP:n asiakaspalveluun.

Jos asut Yhdysvalloissa ja uskot, että ajoneuvossasi on vika, joka saattaisi aiheuttaa kolarin, vamman tai kuoleman, sinun on välittömästi otettava yhteyttä Yhdysvaltain kansalliseen tie-liikenneturvallisuusjärjestöön, National Highway Traffic Safety Administrationiin (NHTSA), sen lisäksi, että ilmoitat asiasta Bombardier Recreational Products Inc.:lle.

Jos NHTSA vastaanottaa samanlaisia valituksia ja ryhtyy tutkimaan asiaa. Jos järjestö havaitsee, että turvallisuusvikoja esiintyy ajoneuvoryhmässä, se saattaa johtaa tuotteiden takaisinkutsuun ja korjauskampanjaan. NHTSA ei kuitenkaan voi olla osallisenä mihinkään yksittäiseen ongelmaan sinun, jälleenmyyjäsi tai Bombardier Recreational Products Inc.:in välillä.

Yhteydenotto NHTSA:han: soita joko veloituksetta palvelunumeroon 888 327-4236 (TTY: 1 800 424-9153 tai siirry sivustolle: www.safercar.gov tai kirjoita osoitteeseen:

Administrator
NHTSA
400 7th Street SW
Washington, DC 20590

Voit saada sivustolta www.safercar.gov myös muita moottoriajoneuvojen turvallisuutta koskevia tietoja.

***KÄYTTÖÄ
EDELTVÄ
TARKASTUS***

KÄYTTÖÄ EDELTÄVÄ TARKASTUSLISTA

VAROITUS

Suorita käyttöä edeltävä tarkastus ennen jokaista ajokertaa havaitaksesi mahdolliset ongelmat. Käyttöä edeltävä tarkastus auttaa sinua valvomaan osien kulumista ja kuntoa ennen kuin niistä tulee ongelma. Korjaa kaikki havaitsemasi ongelmat vähentääksesi rikkoutumis- tai onnettomuusrisiä. Ota tarpeen mukaan yhteys valtuutettuun Can-Am -roadsterjälleenmyyjään.

Turvallisuuskortissa on käyttöä edeltävä tarkastuslista.

Tarkasta:

- **Renkaat:** Katso, ovatko renkaat vaurioituneet, onko rengaspaine väärä tai kulutuspinna liian kulunut. Katso kappale *HUOLTOTOIMENPITEET*.
- **Pyörät ja pyöränmutterit:** Tarkasta vaurioiden varalta. Kierrä jokaista etupyörän pyöränmutteria käsin varmistaaksesi niiden kireyden. Varmista, että takapyörän akselin mutteri on paikoillaan.
- **Vetohihna:** Tarkasta rispaantumien, viiltojen, reikien ja puuttuvan hammastuksen varalta. Tarkasta linjaus. Katso lisätietoja kappaleesta *HUOLTOTOIMENPITEET*.
- **Öljymäärä:** Tarkasta, että öljymäärä on mittatikussa olevien ylemmän ja alemman merkin välillä. Lisää tarvittaessa. Katso kappale *HUOLTOTOIMENPITEET*.
- **Vuodot:** Tarkasta ajoneuvon alapuolen alue vuotojen varalta.
- **Etutavaratilan kansi:** Vedä varmistaaksesi, että se on lukittu.
- Varmista, että istuin lukittu.
- **Sivupeilit:** Puhdista ja säädä (katso kappale *HUOLTOTOIMENPITEET*).
- **Jarrupoljin:** Paina ja varmista, että tunnet voimakkaan vastuksen. Vapautettaessa polkimen on palattava kokonaan takaisin.

- **Kaasukahva:** Kierrä useita kertoja. Varmista, että se toimii esteettömästi ja palautuu tyhjäkäyntiasentoon vapautettaessa.
- **Kytkinvipu:** Säädä mieltymyksiä mukaisesti (katso kappale *ENSISIJAISET HALLINTALAITTEET*). Paina pohjaan varmistaaksesi sen normaali toiminta, vivun on palaututtava kokonaan vapautettaessa.
- **Vaihdevipu (SE5-malli):** Varmista, että vaihdevipu toimii normaalisti molempiin suuntiin ja palautuu keskelle vapautettaessa.
- **Paino:** Varmista, että ajoneuvon kokonaiskuorma (mukaan luettuina kuljettaja, matkustaja, kuorma ja lisävarusteet) ei ylitä 200 kg.

Käännä virta-avain PÄÄLLE-asentoon (ON):

- **Monitoimimittaristo:** Tarkasta mittarit, merkkivalot, viestit ja polttoainemäärä.
- **Valot:** Tarkasta ajovalojen, takavalon, jarruvalon, suuntavilkkujen ja hätävilkkujen toiminta.
- **Äänimerkki:** Tarkasta toiminta.
- **Ohjaus:** Käynnistä moottori ja tarkasta, että ohjaus toimii esteettömästi.
- **Moottorin pysäytyspainike:** Tarkasta, että moottorin pysäytyspainike toimii oikein.
- **Pysäköintijarru:** Käynnistä moottori, vapauta pysäköintijarru ja varmista, että sen merkkivalo ei pala monitoimimittaristossa.
- **Jarrut:** Aja hitaasti eteenpäin muutama metri ja paina jarrua testataksesi.

Lukitse turvallisuuskortti aina takaisin paikoilleen.

KULJETUS JA SÄILYTYS

SPYDER-ROADSTERIN KULJETTAMINEN

Jos sinun on kuljetettava ajoneuvoasi, tee se peräkärriyllä tai trailerilla, jossa on tasainen pohja ja joka on kooltaan ja kapasiteetiltaan tarkoitukseen sopiva.

! TÄRKEÄÄ Jos sinun on työnnettävä ajoneuvoasi, työnnä oikealta puolelta, jotta yletyt jarrupolkiin.

Jos joudut vetämään ajoneuvoa taaksepäin, varo että jalkasi ei jää etupyörän alle.

ILMOITUS Älä hinaa Spyder-roadsteria — hinaaminen voi vakavasti vaurioittaa ajoneuvon vetojärjestelmää.

Kun otat yhteyttä kuljetuspalveluun, muista varmistaa, että heillä on tasapohjainen peräkärri (vaakapohjainen) sekä lastaussilta tai nostosilta ajoneuvon turvallista nostamista varten sekä kiinnitysliinat kiinnittämistä varten. Varmista, että ajoneuvo kuljetetaan asianmukaisesti tässä osassa kuvattujen ohjeiden mukaisesti.

ILMOITUS Vältä ajoneuvon kiinnittämistä ketjuilla — ne saattavat vahingoittaa pintaa tai muoviosia.

Menettele seuraavasti kuormataksesi ajoneuvon kuljetusta varten:

1. Vaihda vaihde VAPAALLE (N).
2. Irrota avain virtalukosta.
3. Laita kiinnitysliina molempien etujousien alatukivarren ympäri.

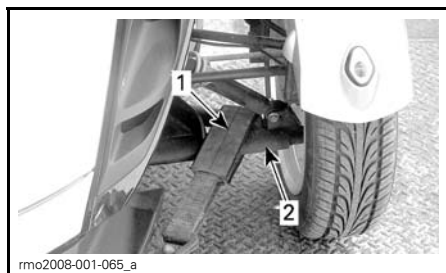

1. Kiinnitysliina
2. Alatukivarsi

4. Kiinnitä liinat vinssin vaijeriin. Jos mahdollista, käytä ketjuja tai lisäliinoja kiinnittääksesi kiinnitysliinat vinssin vaijeriin alla olevan kuvan osoittamalla tavalla. Näin estät puskurin suojan vaurioitumisen.

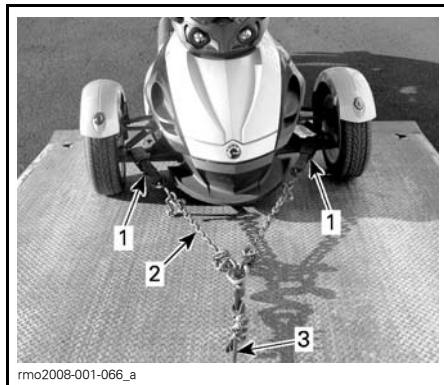

1. Kiinnitä liinat etujousituksen alempien tukivarsien ympäri
 2. Ketjut estävät puskurin suojan vaurioitumisen
 3. Vinssin vaijeri
5. Varmista, että pysäköintijarru on vapautettuna.
 6. Vedä ajoneuvo peräkärriin vinssin avulla.
 7. Kytke pysäköintijarru päälle.
 8. Varmista, että ajoneuvon vaihde on VAPAALLA (N).
 9. Kiinnitä eturenkaat liinoilla käyttäen jompaakumpaa alla kuvatuista menetelmistä.

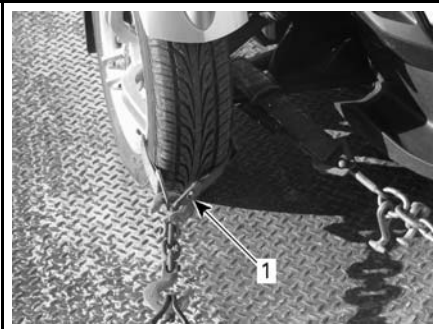

rmo2008-001-069_a

ETURENKAIDEN KIINNITTÄMINEN — MENETELMÄ 1

1. Kiedo liina kummankin eturenkaan vanteen ympäri ja kiinnitä se peräkärryn etuosaan



rmo2008-001-073_a

ETURENKAIDEN KIINNITTÄMINEN — MENETELMÄ 2

1. Kiedo liina kummankin eturenkaan ympäri ja kiinnitä se peräkärryn etu- ja takaosaan

10. Kuljeta kiinnitysliina ainoastaan takarenkaan vanteen sisäpuolelta. Älä kuljeta kiinnitysliinaa takahammaspyörän sisäpuolelta.

ILMOITUS Jos kiinnitysliina kulkee takahammaspyörän sisäpuolelta, vetojärjestelmä saattaa vaurioitua vakavasti.

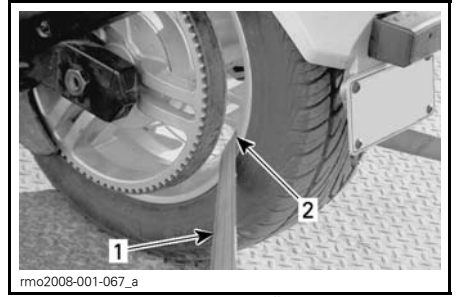

rmo2008-001-067_a

TAKARENKAAN KIINNITTÄMINEN

1. Kiinnitysliina
2. VAIN takarenkaan vanteen sisäpuolelta

11. Kiinnitä takarenkaan kiinnitysliina lujasti peräkärryn takaosaan hammasmastetulla lukolla (räikkälukolla).
12. Varmista, että eturenkaat ja takarengas ovat lujasti kiinnitetty peräkärryn.



rmo2008-001-072_a

1. Eturenkaat ja takarengas kiinnitettynä tukevasti ja varmasti peräkärryn

SPYDER-ROADSTERIN VARASTOINTI

Jos ajoneuvolla ei ajeta vähintään neljään kuukauteen, kuten talven aikana, oikeanlaiset varastointitoimenpiteet ovat tarpeellisia, jotta ajoneuvo säilyy hyvässä kunnossa.

BRP suosittelee, että annat valtuutettuun Can-Am -roadsterjälleenmyyjään suorittaa täydelliset varastointitoimenpiteet ajoneuvollesi. Jos kuitenkin haluat mieluummin tehdä sen itse, noudata seuraavia alla esitettyjä toimenpiteitä.

Valmistele ajoneuvo varastointia varten näin:

1. Tarkasta ajoneuvo ja korjauta valtuutetulla Can-Am -roadsterjälleenmyyjällä mahdolliset ongelmat tarvittaessa.
2. Vaihda moottoriöljy ja öljynsuodatin. Ota tarvittaessa yhteys valtuutettuun Can-Am -roadsterjälleenmyyjään.
3. Tarkasta moottorin jäähdytysnesteen, jarrunesteen ja kytkinnesteen määrä.
4. Täytä polttoainesäiliö, lisää polttoaineen stabiloimisainetta ja käytä moottoria estääksesi polttoainesäiliön ruostumisen ja polttoaineen pilaantumisen. Noudata tarkkaan polttoaineen stabiloimisainesäiliössä olevia ohjeita.
5. Laita renkasiin tarvittava määrä ilmaa, jotta paine on oikea.
6. Puhdista ajoneuvo.
7. Voitele kaikki säätövaijerit ja salvat, kaikkien vipujen saranakohdat ja etujousituksen voitelupisteet.
8. Sulje ja lukitse kaikki säilytyslokerot.
9. Suojaa ajoneuvo valoa läpäisemättömällä suojapeitolla (esim. tarkoitukseen valmistetulla suojapeitteellä). Vältä käyttämästä muovipeitettä tai vastaavalla päällystettyä peitettä, joka ei hengitä. Sellainen materiaali estää ilmanvaihdon ja kerää lämpöä ja kosteutta.

10. Varastoi ajoneuvo kuivaan, aurin-
gonvalolta suojattuun tilaan, jonka lämpötila ei vaihtele päivittäin suuremmin.

11. Lataa akku hitaasti kerran kuukaudessa suositellulla 2 ampeerin latausvirralla. Akkua ei tarvitse poistaa ajoneuvosta.

Kun otat ajoneuvon käyttöön varastoinnin jälkeen:

1. Poista suojapeite ja puhdista ajoneuvo.
2. Lataa akku tarvittaessa.
3. Suorita käyttöä edeltävä tarkastus, suorita sitten testiajo hitaalla nopeudella.

HUOLTO

HUOLTOTAULUKKO

Ajoneuvosi huoltaminen on erittäin tärkeää, jotta se pysyy turvallisessa käyttökunnossa. Asianmukainen huolto on omistajan vastuulla. Suorita määräaikaiset tarkastukset ja noudata huoltotaulukkoa sekä sen määräaikoja. Huoltotaulukko ei mitätöi käyttöä edeltävää tarkastusta.

VAROITUS

Huoltotaulukon ja huoltomenetelmien mukainen huollon laiminlyönti saattaa tehdä ajoneuvon käytöstä epäturvallisen.

MÄÄRÄAIKAISHUOLTOTAULUKKO

A SÄÄDÄ C: PUHDISTA I: TARKASTA L: VOITELE R: VAIHDA	ALKUTARKASTUS 1 000 KM					
	JOKA 5 000 KM:N VÄLEIN					
	JOKA 10 000 KM:N TAI 1 VUODEN VÄLEIN					
	JOKA 20 000 KM:N TAI 2 VUODEN VÄLEIN					
	SUORITTAJA			HUOM.		
MOOTTORI						
Moottoriöljy ja öljynsuodatin	R	R			Asiakas	Tarkasta öljyn määrä joka 500 km:n välein
Öljysäiliön sihti	C			C	Jälleenmyyjä	Tarkasta ja tarvittaessa puhdist
HCM:n öljynsuodatin (SE5-malli)	R	R			Asiakas	-
Venttiilin vällys				A	Jälleenmyyjä	Tarkasta ensimmäistä kertaa 10 000 km:n kohdalla
Ilmansuodatin			I	R	Jälleenmyyjä	-
Ilmansuodattimen kotelo			C		Asiakas	Pyyhi mahdollinen öljy pois kotelolta
Kytinneste (SM5-malli)			I	R	I: Asiakas R: Jälleenmyyjä	-
Moottorin jäähdytysneste	I	I		R	Jälleenmyyjä	-
Jäähdytin, letkut ja vesipumppu			I		Jälleenmyyjä	Kunto, vuodot ja puhtaus
Jäähdyttimen korkki/jäähdytysjärjestelmän painetest				I	Jälleenmyyjä	-
Pakosarjan "Y"-haaran etutiivisteet				R	Jälleenmyyjä	-
Peruutusmekanismi(SM5-malli)			A		Jälleenmyyjä	-
ELEKTRONISET OHJAUSJÄRJESTELMÄT						
Vikakoodit	I		I		Jälleenmyyjä	-
Renkaan nopeusanturi			I		Jälleenmyyjä	Säädä aina, kun takarengas on irrotettu
Matkustajatunnistin			I		Jälleenmyyjä	-

MÄÄRÄAIKAISHUOLTOTAULUKKO						
A SÄÄDÄ C: PUHDISTA I: TARKASTA L: VOITELE R: VAIHDA	ALKUTARKASTUS 1 000 KM					
	JOKA 5 000 KM:N VÄLEIN					
	JOKA 10 000 KM:N TAI 1 VUODEN VÄLEIN					
	JOKA 20 000 KM:N TAI 2 VUODEN VÄLEIN					
	SUORITTAJA			HUOM.		
POLTTOAINEJÄRJESTELMÄ						
Kaasuläppärunko			I, C, A		Jälleenmyyjä	-
Kaasuvaijeri			L		Jälleenmyyjä	-
Polttoaineletkut			I		Jälleenmyyjä	Säädä tarvittaessa.
Polttoainesuodatin	Vaihda 5 vuoden tai 30 000 km:n välein				Jälleenmyyjä	-
SÄHKÖJÄRJESTELMÄ						
Sytytystulppa	I		I	R	Jälleenmyyjä	-
Akkuliitokset			I, C		Jälleenmyyjä	-
Valojärjestelmä (jarruvalo, häätävilkut, suuntavilkut, sivuvalot, rekisterikilven valo)			I		Asiakas	-
VOIMANSIIRTO						
Vetohihna	I, A		I, A		Jälleenmyyjä Asiakas	Tarkasta kuluneisuus, linjaus ja kireys
Takahammaspyörän laakeri				I	Jälleenmyyjä	Vaihda 30 000 km:n välein
Taka-akselin laakerit				I	Jälleenmyyjä	Tarkasta jokaisen rengasvaihdon yhteydessä.
Taka-akselin laakerien tiivisteet, O-renkaat ja väliholkit				R	Jälleenmyyjä	-
RENKAAT/PYÖRÄT						
ETURENKAAT	Kierrätä				Jälleenmyyjä	Kun kulutuspinnan syvyys on 4 mm. Renkaat on irrotettava vanteilta, jotta niiden pyörimissuuntaa voidaan noudattaa.
Pyörien laakerit				I	Jälleenmyyjä	-
Pyöränmutterit edessä		I			Jälleenmyyjä	-
Pyöränmutteri takana			I		Jälleenmyyjä	-

MÄÄRÄAIKAISHUOLTOTAULUKKO

A SÄÄDÄ C: PUHDISTA I: TARKASTA L: VOITELE R: VAIHDA	ALKUTARKASTUS 1 000 KM					
	JOKA 5 000 KM:N VÄLEIN					
	JOKA 10 000 KM:N TAI 1 VUODEN VÄLEIN					
	JOKA 20 000 KM:N TAI 2 VUODEN VÄLEIN					
				SUORITTAJA	HUOM.	
OHJAUS						
Ohjauksen välys			I		Jälleenmyyjä	-
Raidetanko			I		Jälleenmyyjä	-
Eturenkaiden suuntaaminen			I		Jälleenmyyjä	-
JOUSITUS						
Iskunvaimentimet				I	Jälleenmyyjä	-
Etujousituksen tukivarret	L			L	Jälleenmyyjä	-
Pallonivelet				I	Jälleenmyyjä	-
JARRUT						
Jarruneste			I	R	I: Asiakas R: Jälleenmyyjä	-
Jarrupalat ja -levyt		I			Asiakas	-
Jarruletkut			I		Jälleenmyyjä	-
Seisontajarru	I, A	I, C, A			Jälleenmyyjä	-
KORI/RUNKO						
Matkustajan käsikahvat		I			Asiakas	Tarkasta eheys
Jalkatapit			L		Asiakas	Käytä yleisvoiteluainetta
Muoviosien kiinnittimet			I		Asiakas	Tarkasta eheys
Tavaratilan salpa	I		I, L		Asiakas	Käytä KAAPELIVOITELUAINETTA (P/N 293 600 041) tai vastaavaa.

SISÄÄNAJOVAIHEEN TARKASTUS

Suosittelimme, että tarkastutat ajoneuvon valtuutetulla Can-Am-jälleenmyyjällä ensimmäisten 1 000 km:n jälkeen. Alkuhuolto on erittäin tärkeä, eikä sitä pidä jättää tekemättä.

HUOM: Sisäänajovaiheen tarkastuksen maksaa ajoneuvon omistaja.

Suosittelimme, että valtuutettu Can-Am -roadsterjälleenmyyjä allekirjoittaa tarkastuksen sen suoritettuaan.

Tarkastuspäivä

Valtuutetun jälleenmyyjän allekirjoitus

Jälleenmyyjän nimi

HUOLTOTOIMENPITEET

Tämä osa sisältää perushuoltotoimenpiteiden ohjeet. Jos sinulla on niiden suorittamiseen tarvittavat mekaanikon taidot ja tarvittavat työkalut, voit suorittaa nämä toimenpiteet itse. Elli näin ole, ota yhteys valtuutettuun Can-Am -roadsterjälleenmyyjäsi.

Muut tärkeät huoltotaulukon toimenpiteet ovat vaikeampia ja ne edellyttävät erikoistyökaluja, siksi ne on syytä antaa valtuutetun Can-Am -roadsterjälleenmyyjän suoritettavaksi.

VAROITUS

Sammuta moottori ja noudata näitä huoltotoimenpiteitä suorittaessasi huoltoa. Ellet noudata oikeita huoltotoimenpiteitä, saatat saada palovammoja kuumista osista, loukkaantua liikkuvista osista, sähkölaitteista, kemikaaleista tai joutua muuhun vaaratilanteeseen.

Työkalusarja

Työkalusarja sijaitsee etutavaratilassa, ajoneuvon vasemmalla puolella.



1. Työkalusarjan sijainti etutavaratilassa

Se sisältää perushuoltoon tarvittavat työkalut sekä tämän käyttäjän käsikirjan.

Korin paneelit

Ajoneuvon vasemmalla puolella olevat paneelit voidaan irrottaa huoltotoimenpiteitä varten.

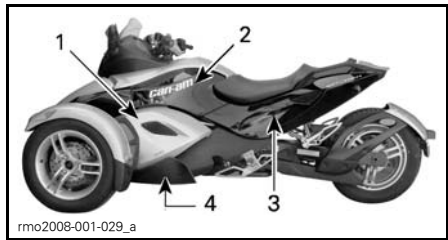

VASEMMAN PUOLEN SIVUPANEELI

1. Keskimäinen sivupaneeli
2. Yläsivupaneeli
3. Takasivupaneeli
4. Alasivupaneeli

1) Keskimäinen sivupaneeli

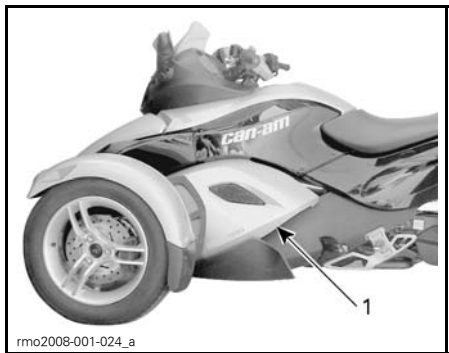

1. Keskimäinen sivupaneeli

Irrottaminen

1. Irrota kolme kiinnikettä.



1. Keskimäisen sivupaneelin kiinnikkeet

2. Paina paneelin yläreunaa alas molemmin käsin ja vedä paneelia ulospäin.

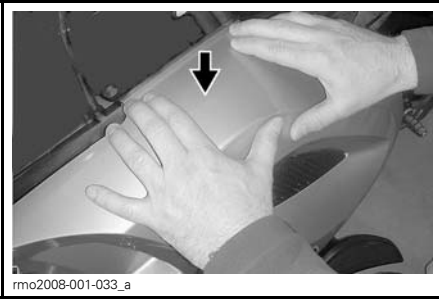

rmo2008-001-033_a

3. Nosta paneeli.

Asennus

1. Työnnä keskimmäisen sivupaneelin kielekkeet alaspäivaneelin loviin.

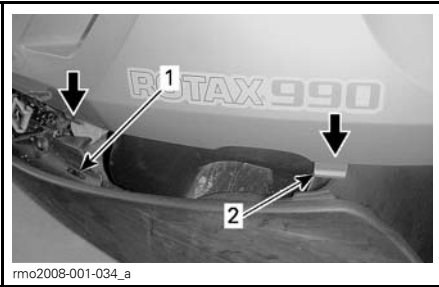

rmo2008-001-034_a

1. Alemman sivupaneelin reikä
 2. Keskimmäisen sivupaneelin kieleke
2. Paina paneelin yläreunaa alas molemmilla käsilläsi ja työnnä se sisään. Varmista painaessasi, että alemmat kielekkeet pysyvät loviissa.

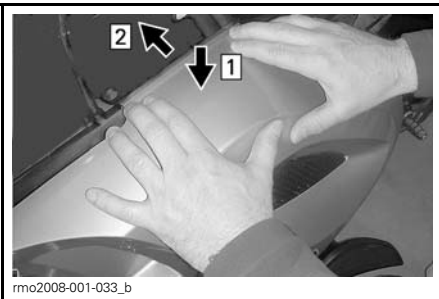

rmo2008-001-033_b

Askel 1: Paina alas yläreunasta
Askel 2: Työnnä yläreuna yläsivupaneelin reunan alle

3. Kiinnitä paneeli painamalla ja kiertämällä kutakin kiinnikettä myötäpäivään (neljänneskierto) loppuun saakka. Kiinnike on kunnolla lukittunut, kun tarvitset hiukan voimaa kiertäessä kiinnikettä. Kiinnike ei ole oikein lukittunut, jos siinä on löysyyttä kierrettäessä.



rmo2008-001-035_a

2) Yläsivupaneeli

Irrottaminen

1. Avaa istuin ja nosta se.
2. Irrota neljä Torx-ruuvia.



rmo2008-001-025_a

1. Yläsivupaneelin Torx-ruuvit

Asennus

1. Ruuvaa neljä Torx-ruuvia paikoilleen.

ILMOITUS Älä kiristä liikaa. Paneelin pienin muodon muuttuminen ruuvien ympärillä on merkinä siitä, että ruuvi on liian kireällä. Voit vaurioittaa paneelia kiristämällä liikaa.

3) Takasivupaneeli

Irrottaminen

1. Avaa istuin ja nosta se.
2. Irrota yläsivupaneeli.
3. Irrota Torx-ruuvit.



1. Torx-ruuvit
2. Muoviniitit

4. Irrota muoviniitit alla kuvatulla tavalla.

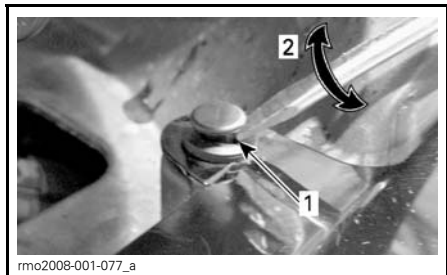

1. Tasapäinen ruuvimeisseli niitin kannan alla
2. Kierrä ruuvimeisseliä neljänneskierto

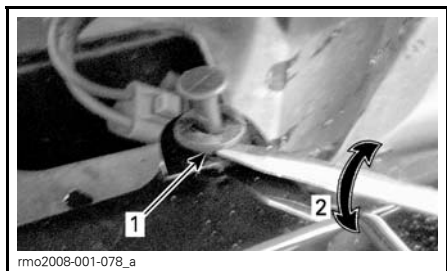

1. Tasapäinen ruuvimeisseli niitin alla
2. Kierrä ruuvimeisseliä neljänneskierto

5. Irrota vasemman suuntavilkun kotelon liittimet.

Asennus

1. Kytke vasemman suuntavilkun kotelon liittimet siten, että johtojen värit sopivat keskenään.
2. Asenna muoviniitit ja ruuvaa Torx-ruuvit kiinni.

ILMOITUS Älä kiristä liikaa. Paneelin pienikin muodon muuttuminen ruuvien ympärillä on merkinä siitä, että ruuvi on liian kireällä. Voit vaurioittaa paneelia kiristämällä liikaa.

4) Alasivupaneeli

Irrottaminen

1. Irrota keskimmäinen sivupaneeli.
2. Irrota yläsivupaneeli.
3. Irrota takasivupaneeli.
4. Irrota kolme Torx-ruuvia.

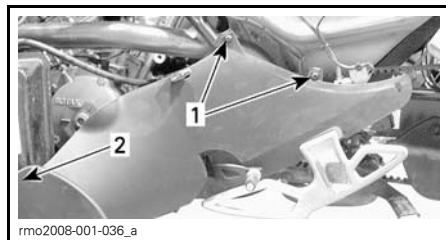

1. Alapaneelin Torx-ruuvit
2. Alapaneelin edessä sijaitseva ruuvi

Asennus

1. Ruuvaa kolme Torx-ruuvia paikoilleen.

ILMOITUS Älä kiristä liikaa. Paneelin pienikin muodon muuttuminen ruuvien ympärillä on merkinä siitä, että ruuvi on liian kireällä. Voit vaurioittaa paneelia kiristämällä liikaa.

Renkaat

VAROITUS

Renkaat, jotka eivät ole suositeltua tyyppiä tai jotka ovat vaurioituneet, kuluneet kulumisosoittimen osoittamia rajoja enemmän tai joissa on virheellinen rengaspaine, voivat aiheuttaa hallinnan menetyksen.

Uudet renkaat toimivat tehokkaimmin vasta, kun niiden totutus-käyttö on tehty. Jarrutus-, ohjaus- ja VSS:n teho voivat olla alentuneet, joten ole erityisen varovainen. Renkaat edellyttävät noin 300 km:n sisäänajon säännöllisesti jarruttaen. Ellei renkailla jarruteta säännöllisesti, niiden kuluminen suorituskykyiseen käyttökuntoon kestää kauemmin.

Renkaat on suunniteltu erityisesti Spyder-roadsteriin. Käytä ainoastaan BRP:n suosittelemia renkaita, joita on saatavana vain valtuutetuilta Can-Am -roadsterjälleenmyyjiltä.

Rengaspaine

Tarkasta paine kun renkaat ovat kylmät ennen ajoneuvon käyttöä. Rengaspaine muuttuu ilman lämpötilan myötä. Tarkasta paine uudelleen, mikäli lämpötila on muuttunut (esim. merkittävä säämuutos, ajaminen korkeissa ajo-olosuhteissa).

SUOSITELTAVA RENGASPAINE KYLMÄNÄ

EDESSÄ	
NIMELLINEN	103 kPa
MINIMI	89 kPa
MAKSIMI	117 kPa
TAKANA	
NIMELLINEN	193 kPa
MINIMI	179 kPa
MAKSIMI	207 kPa

HUOM: Vasemman- ja oikeanpuoleisen renkaan välinen paine-ero ei saa olla yli 3,4 kPa.

Työkalusarjassa on sähköinen rengaspainemittari mittaamisen helpottamiseksi.

Vaurioituneet renkaat

Tarkasta kaikki renkaat:

- Viiltojen, lovien ja halkeamien varalta.
- Renkaan sivut ja kulutuspinna pullistumien tai painumien varalta.
- Renkaan sivut ja kulutuspinna nauhojen tai muiden asiaankuulumattomien esineiden varalta.
- Huonosti istuvan vanteen tai viallisen renkaan venttiilin aiheuttaman ilmavuodon (sihisevä ääni) varalta.

Jos jokin edellä esitetystä vaurioista ilmenee, korjauta tai vaihdata rengas niin pian kuin mahdollista valtuutetulla Can-Am -roadsterjälleenmyyjällä.

Renkaiden kulutuspinnan kuluneisuus

Tarkasta renkaan kulutuspinnan minivyyvyys kulutuspinnan kuluneisuutta osoittavien merkkien avulla (kovat kumipalkit, jotka on puristettu renkaan

runkoon; numero 1 alla olevassa kuvassa). Tarkasta renkaan kulutuspinta kolmesta kohtaa:

- Ulkoreunasta
- Keskeltä
- Sisäreunasta.

Kulutuspinnan kulumista osoittavat merkit tulevat näkyviin kulutuspinnan tasolle silloin, kun pinta on kulunut minimisyvyteensä. Kun vähintään yksi kulutuspinnan kuluneisuutta osoittava merkki ylittää pinnan, korjauta tai vaihdata rengas niin pian kuin mahdollista valtuutetulla Can-Am -roadsterjälleenmyyjällä.

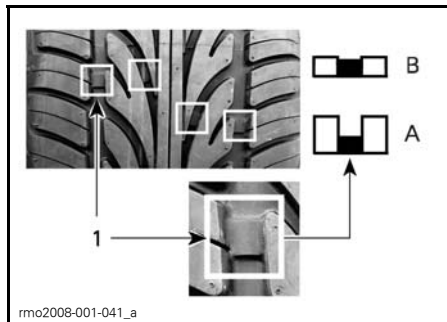

RENKAIDEN KULUTUSPINNAN KULUNEISUUS

1. Kulutuspinnan kuluneisuutta osoittava merkki
- A. Sopiva pinnan syvyys.
 B. Kulutuspinnan minimisyvyys, vaihda rengas

Kulutuspinnan kuluminen epätasaisesti on normaalia riippuen tieolosuhteista ja siitä, kuinka ajoneuvoa ajetaan. Eturenkaiden ulko- tai sisäreunat ja takarenkaan pinta keskellä kuluu epätasaisesti riippuen siitä, ajetaanko ajoneuvolla tasaisesti vai aggressiivisesti.

VAROITUS

Renkaat on suunniteltu pyörimään vain yhteen suuntaan. Älä vaihda vasenta ja oikeaa etuvannetta keskenään. Jos asennat renkaan väärälle puolelle, pitoa on vähemmän ja saatat menettää ajoneuvon hallinnan.

VAROITUS

Älä pyöritä vannetta sen pinnoista, sillä sormesi saattaa jäädä kiinni renkaan ja jarrusatulan väliin.

Renkaan rekisteröintikaavake

Jos joudumme suorittamaan renkaita koskevan takaisinkutsun, me voimme tavoittaa sinut vain jos meillä on nimesi ja osoitteesi. BRP rekisteröi ajoneuvon valmistajan ominaisuudessa renkaan tunnistusnumeron (TIN) ja sitä vastaavan ajoneuvon tunnistusnumeron (VIN) (katso kappale AJONEUVON TUNNISTAMINEN) ja ajoneuvon senhetkisen omistajan tiedot.

Jos vaihdat jonkin ajoneuvosi renkaita, sinun on täytettävä "Renkaan rekisteröintikaavake" ja lähetettävä se valmistajan asiakaspalveluosastolle. Saat "Renkaan rekisteröintikaavakkeen" valtuutetulta Can-Am-roadsterjälleenmyyjältä.

Vetohihna

Tarkasta silmämääräisesti vetohihnan linjaus ja kunto ennen jokaista ajokertaa.

Vetohihnan linjaaminen ja kireyden säätö tulisi aina suorittaa ainoastaan valtuutetun Can-Am -roadsterjälleenmyyjän toimesta kappaleen HUOLTO-TAULUKKO mukaan.

Vetohihnan linjaaminen

Hihnan ja ketjupyörän sisälaiipan välisen raon on oltava vähintään 1 mm. Jos hihna ulottuu ketjupyörän ulkoreunan yli, linjauta se valtuutetulla Can-Am-roadsterjälleenmyyjällä mahdollisimman pian.

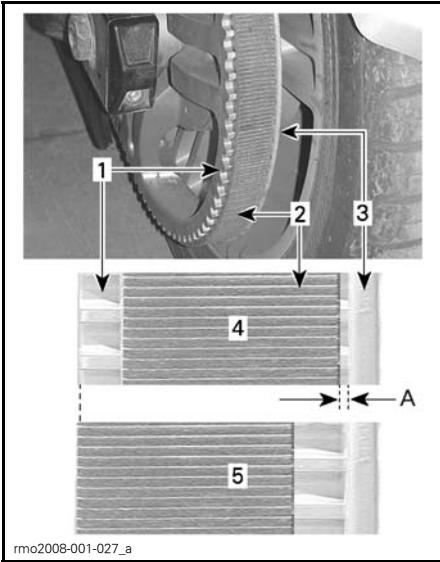

VETOHIHNNAN LINJAAMINEN

1. Takahammaspyörän hammas
 2. Hihna
 3. Hammaspyörän sisälaippa
 4. Hihna oikein linjassa
 5. Hihna ylittää ulkoreunan — vie linjattavaksi
- A. VÄH. 1 mm

Vetohihnan kuluneisuus

Tarkasta vetohihna ajoneuvon ollessa tasaisella alustalla ja vaihde vapaalla, moottori sammuksissa. Sinulla on myös oltava riittävästi tilaa — sinun liikutettava ajoneuvoa eteenpäin tai taaksepäin, jotta voit tarkastaa hihnan koko pituudeltaan.

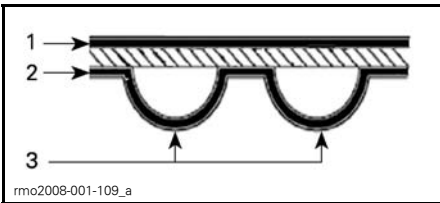

VETOHIHNNAN PINNAT

1. Ulkopinta
2. Hammastuspuolen pinta
3. Hammas

Tarkasta seuraavien puutteiden varalta:

KULUNEISUUS JA KUNTO	TARVITTAVA TOIMENPIDE
Hyvä kunto 	Ei mitään
Hiushalkeamia 	Tarkkaile kuntoa
Pieniä lohkeamia 	Tarkkaile kuntoa
Avoimia halkeamia 	Vaihda hihna
Suuri kuluma 	Vaihda hihna
Puuttuva hammastus 	Vaihda hihna
Hihnan kudus kulunut, sisäosat näkyvillä 	Vaihda hihna
Kivivaurio 	Vaihda hihna

HUOM: Hiushalkeamat eivät edellytä hihnan vaihtamista, mutta hihnan kuntoa on tarkkailtava jatkuvasti — hiushalkeamat saattavat johtaa avoimiin halkeamiin tai puuttuvaan hammastukseen, jolloin hihna on vaihdettava. Hihnan keskiosan vauriot edellyttävät myös jossain vaiheessa hihnan vaihtoa, mutta halkeamien ylettyessä hihnan reunaan, vika edellyttää välittömiä toimenpiteitä.

Kun vetohihna vaihdetaan, on vaihdettava myös hammaspyörät uuden hihnan käyttöänsä lisäämiseksi.

Vetohihnan kireys

Jos tunnet ajaessasi, että vetohihna tärisee tai se hyppää hammaspyörän hammastuksen yli, säädät hihnan kireys valtuutetulla Can-Am -roadsterjälleenmyyjällä niin pian kuin mahdollista.

Moottoriöljy

ILMOITUS Spyder-roadsterin öljymäärän tarkastamis- ja öljynvaihtotoimenpiteet eroavat useimmista nykyajan moottoriajoneuvojen vastaavista toimenpiteistä. Noudata tarkkaan tässä osassa annettuja ohjeita.

Suosittelava moottoriöljy

Käytä XPS 4-TAHTISEOSÖLJYÄ (KE-SÄLAATU) (P/N 293 600 121).

Ellei sitä ole saatavilla, käytä SAE 5W40 semisynteettistä öljyä tai synteettistä moottoriöljyä, joka vastaa API-luokitusta SL, SJ, SH tai SG. Tarkasta aina API-luokitus öljykanisterista.

HUOM: Sama öljy voitelee moottorin, vaihdelaatikon, kytkimen ja HCM:n eli hydraulisen ohjausyksikön (HCM, hydraulic control module) (SE5-mallit).

ILMOITUS Älä käytä moottoriöljyä, joka vastaa API-luokitusta SM tai ILSAC GF-4, jotta vältät kytkimen vaurioitumisen. Kytkin voi luistaa.

Moottoriöljyn pinnan tason tarkastus

ILMOITUS Jotta saat tarkan luke-man moottoriöljyn määrästä, sinun on noudatettava seuraavia toimenpiteitä ja varmistettava, että moottori on normaalissa käyttölämpötilassa.

1. Pysäköi ajoneuvo tasaiselle alustalle.

2. Irrota VASEMMANPUOLEINEN keskellä oleva sivupaneeli Katso kohta **KORIN PANEELIT** tässä osassa.

3. Kun moottori on normaalissa käyttölämpötilassa, käynnistä se ja anna käydä vähintään 30 sekunnin ajan.

HUOM: Kun moottori käy vähintään 30 sekuntia tyhjäkäyntiä, öljyn imupumppu tyhjentää öljyn moottorin kamppakammioista takaisin öljysäiliöön. Ellei tätä vaihetta suoriteta, moottori saattaa täyttyä öljystä.

4. Pysäytä moottori.

5. Ruuvaa mittatikku irti ja poista se.

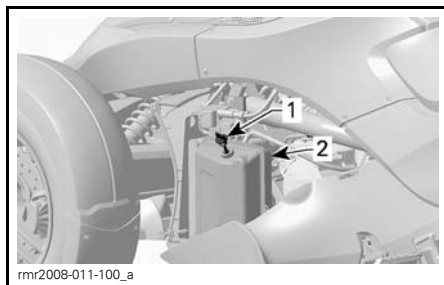

1. Öljyn mittatikku
2. Öljysäiliö

6. Pyyhi mittatikku.

7. Aseta mittatikku uudelleen paikalleen ja **ruuvaa se kokonaan kiinni** saadaksesi täsmällisen tarkastustuloksen.

8. Ruuvaa mittatikku irti ja poista se uudelleen.

9. Tarkista öljymäärä mittatikusta. Sen pitäisi olla ylemmän merkin kohdalla, tai lähellä sitä.

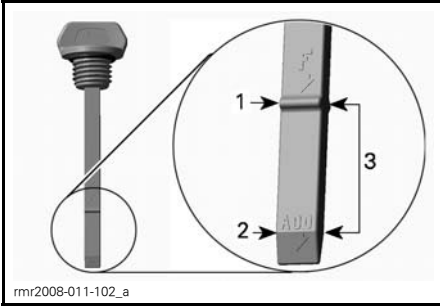

1. Täysi
2. Lisää
3. Käyttöalue

Öljyn pinnan taso on ylemmän merkin lähellä:

1. Aseta mittatikku huolellisesti paikalleen ja kiristä se.
2. Asenna VASEMMANPUOLEINEN keskellä oleva sivupaneeli Katso kohta *KORIN PANEELIT* tässä osassa.

Öljymäärä on käyttöalueen alapuolella:

1. Lisää pieni määrä suositeltua öljyä.
2. Toista edellä mainitut vaiheet, kunnes öljyn pinnan taso on mittatikuun ylemmän merkin kohdalla (F). **Älä täytä liikaa.**
3. Aseta mittatikku huolellisesti paikalleen ja kiristä se.
4. Asenna VASEMMANPUOLEINEN keskellä oleva sivupaneeli Katso kohta *KORIN PANEELIT* tässä osassa.

Moottoriöljyn vaihtaminen

Varmista ennen öljyn vaihtamista, että ajoneuvo on tasaisella alustalla.

ILMOITUS Öljynvaihto on suoritettava moottorin ollessa lämmin.

⚠ TÄRKEÄÄ Moottoriöljy voi olla erittäin kuuma.

1. Irrota seuraavat vasemmanpuoleiset korin paneelit. Katso kohta *KORIN PANEELIT* tässä osassa:
 - Keskimäinen sivupaneeli
 - Ylempi sivupaneeli
 - Takapaneeli
 - Alempi sivupaneeli.
2. Irrota pohjalevy öljysäiliön alapuolelta.

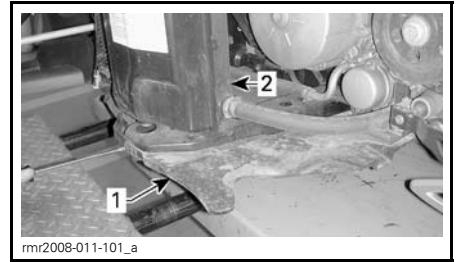

1. Pohjalevy
2. Öljysäiliö

3. Puhdista tyhjennystulpan ympäristö öljysäiliön alta.
4. Aseta öljysäiliön alle sopiva tyhjennysastia.
5. Avaa säiliön tyhjennystulppa ja hävitä tiivistevaluslevy.

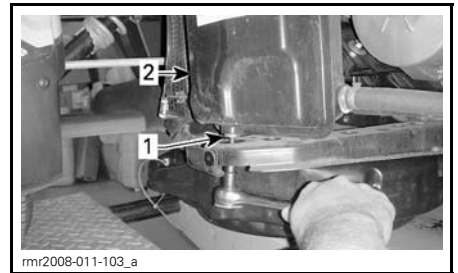

1. Öljysäiliön tyhjennystulppa
2. Öljysäiliö

6. Irrota mittatikku.
7. Varaa riittävästi aikaa ja anna kaiken öljyn valua pois.

8. Puhdista moottorin tyhjennystulpan ympäristö.
9. Aseta moottorin alle sopiva tyhjennysastia.
10. Avaa moottoriöljyn tyhjennystulppa ja hävitä tiivistealuslevy.

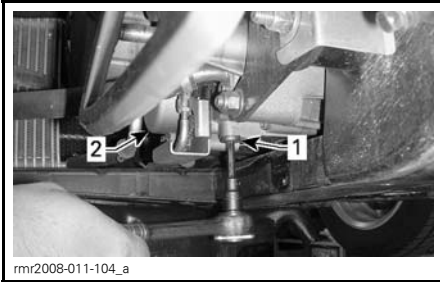

1. Moottoriöljyn tyhjennystulppa
2. Öljynsuodattimen kansi

11. Varaa riittävästi aikaa ja anna kaiken öljyn valua kampikammioista pois.
12. Puhdista moottorin tyhjennystulpan magneetti.
13. Asenna **Uudet** tiivistealuslevyt moottorin ja öljysäiliön tyhjennystulppiin.

ILMOITUS Älä koskaan käytä tyhjennystulpan tiivistealuslevyä uudelleen irrotettuasi sen. Vaihda se aina uuteen.

14. Kiristä tyhjennystulpat (moottori ja öljysäiliö) momenttiin 20 N•m.
15. Vaihda moottorin öljynsuodatin. Katso kohta **MOOTTORIN ÖLJYNSUODATTIMEN VAIHTAMINEN** jäljempänä tässä osassa.

SE5-malli

16. Vaihda HCM:n öljynsuodatin. Katso kohta **HCM:N ÖLJYNSUODATTIN** jäljempänä tässä osassa.

Kaikki mallit

17. Lisää 3 L suositeltua öljyä öljysäiliöön.

18. Käynnistä moottori ja anna käydä kaksi minuuttia tyhjäkäynnillä.

TÄRKEÄTÄ

Älä lisää moottorin kierroksia tyhjäkäyntivaiheen aikana, sillä se voi aiheuttaa pysyvän moottorivaurion.

ILMOITUS Varmista, että öljynpaineen merkivalo sammuu viiden sekunnin kuluttua moottorin käynnistämisestä. Jos öljynpaineen merkivalo **PALAA** yli viiden sekunnin kuluttua moottorin käynnistämisestä, **SAMMUTA** moottori ja tarkasta öljymäärä uudelleen.

Tarkasta, ettei ole vuotoja:

- Moottoriöljyn öljynsuodatin
- HCM:n öljynsuodatin
- Moottoriöljyn tyhjennystulppa
- Öljysäiliön tyhjennystulppa.

19. Pysäytä moottori.

HUOM: Öljyn mittatikku antaa oikean tarkastustuloksen, kun öljyn lämpötila on 80°C. Jos öljymäärä tarkistetaan öljyn ollessa huoneenlämpötilassa 20°C, oikea öljytaso on mittatikuksen alemman (ADD) ja ylemmän (F) merkin välillä puolessavälissä. Ota tämä huomioon, jotta et lisää öljyä liikaa.

SM5-mallit

20. Lisää 0,9 L suositeltua öljyä öljysäiliöön (3,9 L).
21. Tarkasta öljymäärä välittömästi ja lisää tarvittaessa.
22. Asenna kaikki irrottamasi korin osat takaisin paikoilleen.
23. Hävitä jäteöljy paikallisten määräysten mukaan.

SE5-mallit

24. Lisää 1,2 L suositeltua öljyä öljysäiliöön (kokonaismäärä 4,2 L).
25. Tarkasta öljymäärä välittömästi ja lisää tarvittaessa.

HUOM: Jos vaihdat sekä moottorin öljynsuodattimen että HCM:n öljynsuodattimen, lisättävän öljyn kokonaismäärä on 4,3 L.

- Asenna kaikki irrottamasi korin osat takaisin paikoilleen.
- Hävitä jäteöljy paikallisten määräysten mukaan.

Moottoriöljyn öljynsuodatin

Moottoriöljyn öljynsuodattimen irrottaminen

- Katso *MOOTTORIÖLJYN VAIHTAMINEN* irrottaaksesi tarvittavat korin osat.
- Irrota öljynsuodattimen kannen ruuvit.

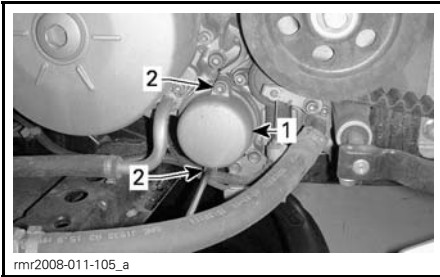

TYYPILLINEN

- Öljynsuodattimen kansi
- Kannen ruuvit

- Irrota öljynsuodattimen kansi ja sen O-rengas. Hävitä O-rengas.
- Irrota öljynsuodatin.
- Hävitä suodatin paikallisten määräysten mukaan.

Moottoriöljyn öljynsuodattimen asentaminen

Asennus tapahtuu päinvastaisessa järjestyksessä kuin irrottaminen. Kiinnitä kuitenkin huomiota seuraavaan.

- Tarkasta öljyn syöttö- ja poistoaukot kampikammiossa ja puhdista, jos ne ovat likaantuneet.

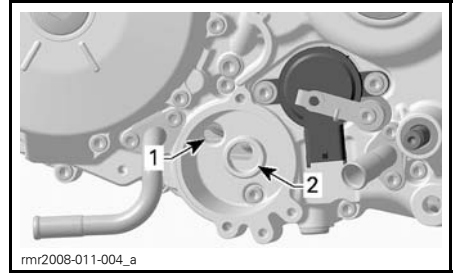

TYYPILLINEN

- Öljyn syöttöaukko öljynpainepumpulta
- Öljyn poistoaukko moottorin voitelujärjestelmään

- Asenna **UUSI** öljynsuodattimen kannen O-rengas.

Öljyä öljynsuodatin ja O-rengas kevyesti asentamisen helpottamiseksi ja pitääksesi O-renkaan paikoillaan asennusvaiheessa. Katso seuraava kuva.

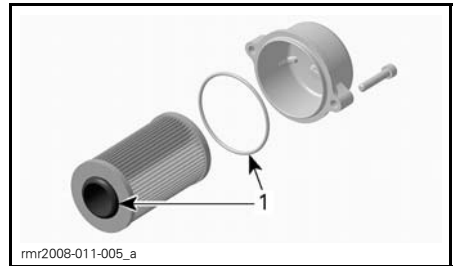

- Laita öljyä tähän

HCM:n öljynsuodattimen vaihto (SE5-malli)

HCM eli hydraulinen ohjausyksikkö (HCM, hydraulic control module) käyttää samaa öljyä kuin moottori, mutta sillä on oma suodatin.

ILMOITUS Vaihda HCM:n öljynsuodatin ja moottorin öljynsuodatin samanaikaisesti.

HCM:n öljynsuodattimen irrottaminen

- Irrota öljynsuodattimen kannen ruuvit.

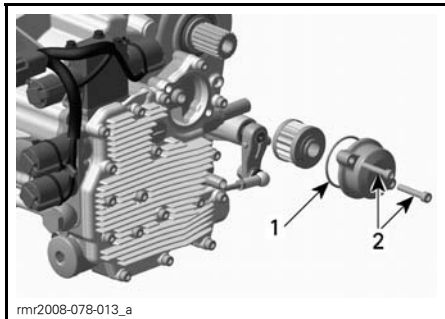

1. Öljysuodattimen kansi
2. Kannen ruuvit

2. Irrota öljysuodattimen kansi ja sen O-rengas. Hävitä O-rengas.
3. Irrota öljysuodatin.
4. Hävitä suodatin paikallisten määräysten mukaan.

HCM:n öljysuodattimen asentaminen

Asennus tapahtuu päinvastaisessa järjestyksessä kuin irrottaminen. Kiinnitä huomiota seuraavaan.

1. Tarkasta öljyn syöttö- ja poistoaukot hydraulisesta ohjauksyksiköstä ja puhdista, jos ne ovat likaantuneet.

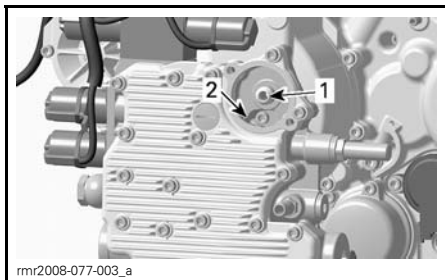

1. Öljyn poistoaukko hydraulisen ohjauksyksikön voitelujärjestelmään
 2. Öljyn syöttöaukko öljypumpulle
2. Asenna **UUSI** öljysuodattimen kannen O-rengas.

Öljyä öljysuodatin ja O-rengas kevyesti asentamisen helpottamiseksi ja pitääksesi O-renkaan paikoillaan asennusvaiheessa. Katso seuraava kuva.

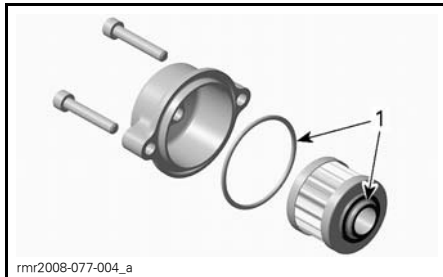

1. Laita öljyä tähän

Moottorin jäähdytysneste

Moottorin jäähdytysnestemäärän tarkastaminen

VAROITUS

Jäähdytysneste voi olla hyvin kuumaa ja sitä voi roiskua avattaessa säiliötä moottorin ollessa kuuma. Vältä palovammat ja tarkasta jäähdytysnesteen määrä moottorin ollessa kylmä.

Jäähdytysjärjestelmä pitää täyttää tislattun veden ja pakkasnesteen sekoituksella (50 % tislattua vettä, 50 % pakkasnestettä).

Käytä BRP:n esisekoitettua jäähdytysnestettä (P/N 219 700 362) parhaan suorituskyvyn takaamiseksi

Tarkista jäähdytysnesteen määrä seuraavasti moottorin ollessa kylmä:

1. Pysäköi ajoneuvo lujalle, tasaiselle alustalle.
2. Avaa etutavaratila.
3. Vedä huoltokannen ulokkeet ulos molemmin käsin.

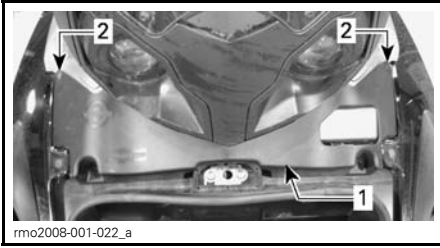

1. Huoltokansi
2. Huoltokannen ulokkeet

4. Tarkista jäähdytysnesteen määrä oikealla puolella sijaitsevasta jäähdytysnestesäiliöstä. Jäähdytysnesteen on oltava näkyvässä eikä sen pinta saa ylittää maksimitason merkkiä (MAX.).

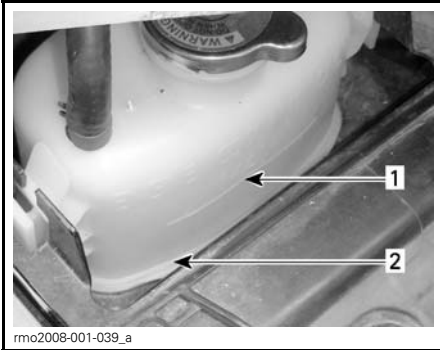

1. Maksimitason merkki (MAX.)
2. Jäähdytysnesteen on oltava näkyvässä

5. Lisää tarvittaessa jäähdytysnestettä, kunnes sitä tulee näkyviin, mutta sen pinta ei saa ylittää maksimitason merkkiä (MAX.) Käytä suppiloa, jotta nestettä ei loisku yli.

Älä täytä liikaa.

6. Asenne huoltokansi takaisin paikoilleen.

HUOM: Usein lisää jäähdytysnestettä tarvitseva jäähdytysjärjestelmä viittaa vuotoihin tai moottoriongelmiin. Ota yhteys valtuutettuun Can-Am -roads-terjälleenmyyjään.

Jarrut

VAROITUS

Uudet jarrut eivät toimi tehokkaimmillaan, ennen kuin sisäänajo on tehty. Jarrutusteho voi olla alentunut, joten ole erityisen varovainen. Jarrut edellyttävät noin 300 km:n sisäänajon säännöllisesti jarruttaen. Ellei jarruilla jarruteta säännöllisesti, niiden kuluminen suorituskykyiseen käyttökuuntoon kestää kauemmin.

Jarrunesteen määrän tarkastaminen

Käytä ainoastaan DOT 4 -jarrunestettä avaamattomasta säiliöstä. Avattu säiliö saattaa olla pilaantunut tai siinä saattaa olla ilmasta imeytynyttä kosteutta.

VAROITUS

Välttääksesi jarrujärjestelmän vakavan vaurioitumisen:

- Käytä ainoastaan DOT 4 -jarrunestettä avaamattomasta säiliöstä.
- Käytä ainoastaan puhdasta suppiloa lisätessäsi jarrunestettä.
- Älä käytä vanhoista tai jo avatuista astioista otettua jarrunestettä.
- Älä sekoita eri nesteitä keskenään.

ILMOITUS Jarruneste saattaa vaurioittaa muovi- ja maalipintoja. Käsittele varoen.

VAROITUS

Vältä jarrunesteen joutumista ihollesi tai silmiisi – se voi aiheuttaa vakavia syöpymisvammoja. Jos sitä joutuu iholle, pese perusteellisesti. Mikäli sitä joutuu kosketuksiin silmien kanssa, huuhtelee niitä välittömästi runsaalla vedellä vähintään 10 minuutin ajan ja ota välittömästi yhteys lääkäriin.

Tarkista jarrunesteen määrä seuraavasti:

1. Pysäköi ajoneuvo lujalle, tasaiselle alustalle.
2. Avaa istuimen salpa ja nosta istuinki, katso *ISTUIMEN AVAAMINEN*.
3. Tarkasta jarrunesteen määrä molemmista säiliöistä istuimen takaosan läheltä. Jarrunesteen määrän tulisi molemmissa olla minimimerkin (MIN.) yläpuolella.



1. Jarrunestesäiliö

VAROITUS

Puhdista täyttöaukon kansi ennen sen irrottamista.

4. Puhdista täyttöaukon kannet ennen niiden irrottamista.
5. Lisää nestettä tarvittaessa. Älä täytä liikaa.

ILMOITUS Kun lisää jarrunestettä säiliöön, käytä puhdasta suppiloa välttääksesi jarrunesteen likaantumisen.

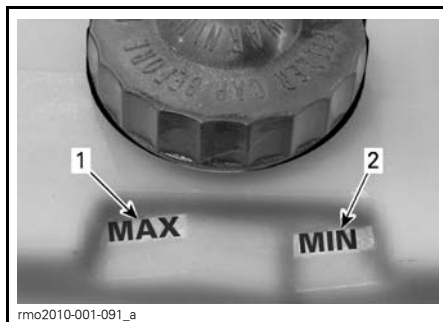

1. Jarrunesteen maksimitason merkki (MAX.)
2. Jarrunesteen minimitaso merkki (MIN.)

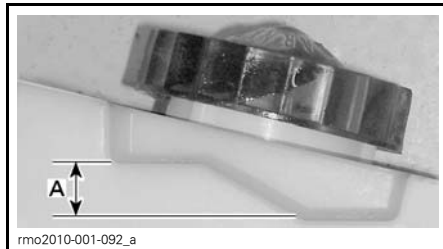

A. Käyttöalue

6. Pyyhi roiskeet välittömästi pois.

Ennen kuin asennat jarrunestesäiliöiden korkit:

- Tarkasta, että V-muotoinen lovi on hyvässä kunnossa.
- Varmista, että kalvot ovat oikein paikoillaan.

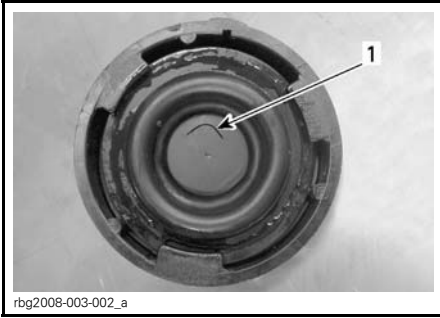

rfg2008-003-002_a

TYYPILLINEN

1. V-muotoinen lovi

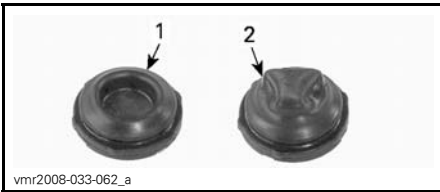

vmr2008-033-062_a

TYYPILLINEN

1. Oikein paikallaan
2. Väärin paikallaan

7. Asenna molemmat jarrunestesäiliöiden kannet takaisin paikoilleen.
8. Sulje istuin ja varmista, että se lukittuu täysin.

HUOM: Vähäinen jarrunesteen määrä saattaa merkitä vuotoja tai kuluneita jarrupaloja. Ota yhteys valtuutettuun Can-Am -roadsterjälleenmyyjään.

Jarrujärjestelmän tarkastaminen

Etu- ja takajarrut ovat hydrauliset levyjarrut. Nämä jarrut ovat itsesäätyvät eivätkä vaadi säätämistä.

Myöskään jarrupoljinta ei tarvitse säätää.

Pidä jarrut hyvässä toimintakunnossa tarkastamalla seuraavat seikat kohdan **HUOLTOTAULUKKO** mukaisesti:

1. ettei koko jarrujärjestelmässä ole nestevuotoja
2. ettei jarrupoljin tunnu sienimäisen nihkeältä
3. etteivät jarrulevyt ole liian kuluneet ja pinta huono

4. etteivät jarrupalat ole kuluneet, vaurioituneet tai löysällä.

Jos jarrujärjestelmässä on ongelmia, ota yhteys valtuutettuun Can-Am -roadsterjälleenmyyjään.

Akku**Akun sijainti**

Akku sijaitsee vasemman takasivupaneelin takana, istuimen takaosan alla. Irrota takasivupaneeli, jotta pääset käsiksi akkuun (katso **TAKASIVUPANEELI** tässä osassa).



rmo2008-001-029_d

1. Akun sijainti vasemman takasivupaneelin takana

Akun lataus

Ajoneuvo on varustettu niin kutsutulla huoltovapaalla akkutyyppillä. Akku on täysin suljettu, joten siihen ei tarvitse lisätä vettä eikä tarkistaa akkuhapon määrää. Akku voi tarvita latausta, jos ajoneuvolla ei ole ajettu vähintään yhden kuukauteen.

Älä koskaan vaihda akkua itse, akun vaihtamisen saa suorittaa vain valtuutettu Can-Am -roadsterjälleenmyyjä.

VAROITUS

Älä käytä perinteisiä lyijyhapollisia akkuja, koska akku on asennettu ajoneuvon sivuun. Perinteisen lyijyhappoakun ylivuotoletkusta saattaa vuotaa akkuhappoa. Happoa saattaa vuotaa myös, jos akkuhappokotelo on haljennut tai vaurioitunut, jolloin happo aiheuttaa vakavia syöpymiä.

Voit ladata akun sen ollessa paikoillaan ajoneuvossa. Akun navat sijaitsevat istuimen alla.

ILMOITUS Noudata akkulaturisi mukana olevia ohjeita. Väärä akun lataaminen voi vahingoittaa akkua.

Lataa akku seuraavasti:

1. Avaa istuin ja nosta se.
2. Kytke ensin POSITIIVINEN (+) johto vastaavaan napaan.
3. Kytke NEGATIIVINEN (-) johto vastaavaan napaan.

ILMOITUS Kytke aina POSITIIVINEN (+) johto ensiksi välttääksesi ajoneuvon sähköjärjestelmän vauriot.

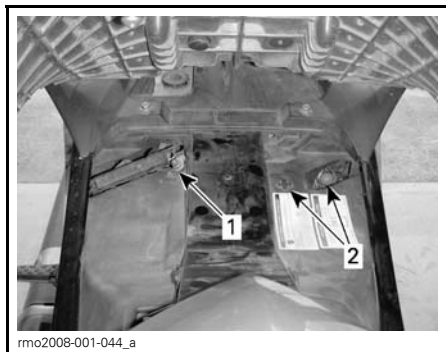

1. NEGATIIVINEN (-) napa
2. POSITIIVINEN (+) napa

4. Käynnistä akkulaturi. Latausaika riippuu latausvirrasta.

Kun akku on ladattu:

5. Irrota ensiksi NEGATIIVINEN (-) johto.
6. Irrota sitten POSITIIVINEN (+) johto.

ILMOITUS Irrota aina NEGATIIVINEN (-) johto ensiksi välttääksesi ajoneuvon sähköjärjestelmän vauriot.

7. Sulje istuin ja varmista, että se lukittuu täysin.

Lataamiseen voidaan käyttää vakioakkulatureita. Suositeltava latausvirta on 2 A. Jos akku on tyhjä, se voidaan apukäynnistää auton akun avulla (katso kohta *KORJAUS MATKAN VARRELLA*).

Kotilatauksessa voidaan käyttää "kestolaturia" hidastamaan akun latausta. Sen tyyppinen laturi voidaan antaa olla kytkettynä akkuun pidemmän aikaa vahingoittamatta akkua. Noudata aina laturin ohjeissa mainittua latausaikaa.

Kytkinneste (SM5-malli)

Tarkasta kytkinnesteen määrä, jos kytkin ei toimi normaalisti tai vaihteiden vaihtaminen vaihdepolkimella on vaikeaa.

Kytkinnestesäiliö sijaitsee lähellä peruutuksen lukitusvipua ohjaustangon vasemmassa käsikahvassa.

Tarkista kytkinnesteen määrä seuraavasti:

1. Pysäköi ajoneuvo lujalle, tasaiselle alustalle.
2. Katso nestesäiliön yläosassa olevasta ikkunasta, näkyykö kytkinneestetä säiliössä. Käytä tarvittaessa taskulamppua apuna tai heiluta ohjaustankoa.

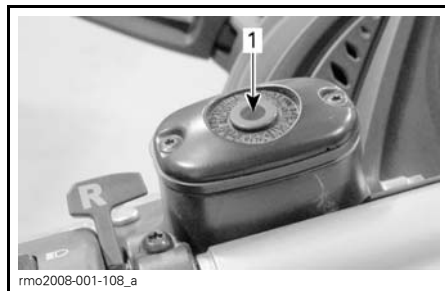

1. Kytkinnestesäiliön ikkuna

3. Ellei nestettä näy, lisää sitä säiliöön. Käytä ainoastaan DOT 4 -jarrunestettä.

Kytinnesteen lisääminen

1. Avaa säiliön korkki ruuvaamalla säiliön päällä olevat kaksi ruuvia auki.

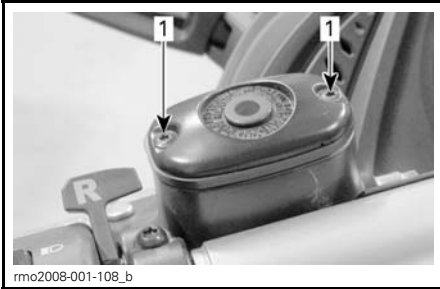

1. Ruuvi säiliön päällä

2. Lisää nestettä tarvittaessa. Älä täytä liikaa.

VAROITUS

Vältä jarrunesteen joutumista ihollesi tai silmiisi — se voi aiheuttaa vakavia syöpymisvammoja. Jos sitä joutuu iholle, pese perusteellisesti. Mikäli sitä joutuu kosketuksiin silmien kanssa, huuhtelee niitä välittömästi runsaalla vedellä vähintään 10 minuutin ajan ja ota välittömästi yhteys lääkäriin.

3. Pyyhi roiskeet välittömästi pois.

ILMOITUS Jarruneste saattaa vaurioittaa muovi- ja maalipintoja.

4. Asenna säiliön korkki takaisin paikalleen.

Ajovalojen suuntaus

Ajovalojen suuntauksen tarkastaminen

1. Aseta ajoneuvo 10 m:n etäisyydelle testipinnan eteen kuvan mukaisesti.

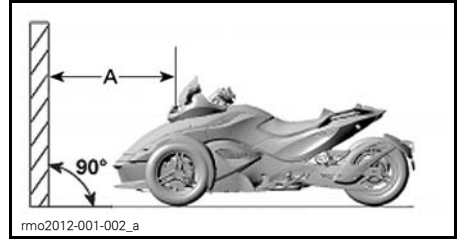

A. 10 m

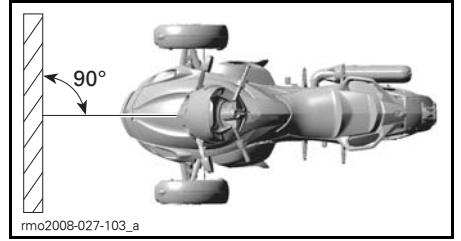

Merkitse testipinnalle neljä viivaa maanpinnan suuntaisesti seuraavasti:

VIIVAT TESTIPINNALLA	
Viiva A	828 mm maanpinnasta
Viiva B	738 mm maanpinnasta
Viiva C	464 mm maanpinnasta
Viiva D	374 mm maanpinnasta

Pyydä henkilöä, joka painaa vähintään 91 kg, istumaan kuljettajan istuimelle.

2. Valitse kaukovalo.

3. Ajovalo on oikein suunnattu, kun ajovalon valokeilan kohdistuspiste (soikion keskus) on ylempien merkkien välissä.

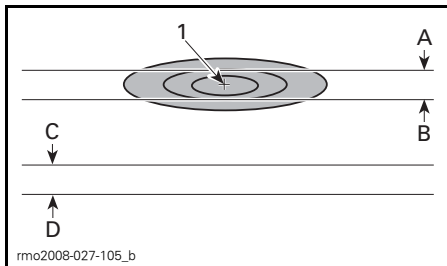

AJOVALON HEIJASTUS TESTIPINNALLA — KAUKOVALO

1. Kohdistuspiste

- A. 828 mm maanpinnasta
- B. 738 mm maanpinnasta
- C. 464 mm maanpinnasta
- D. 374 mm maanpinnasta

4. Valitse lähivalo.

5. Ajovalo on oikein suunnattu, kun ajovalon valokeilan kohdistuspiste (soikion keskus) on alempien merkkin välissä.

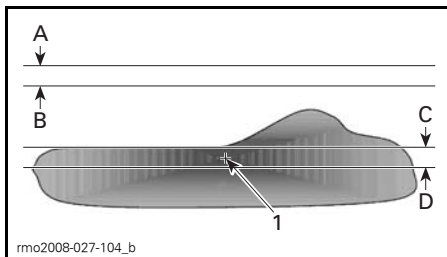

OIKEAN PUOLEN AJOVALON HEIJASTUS TESTIPINNALLA — LÄHIVALO

1. Kohdistuspiste

- A. 828 mm maanpinnasta
- B. 738 mm maanpinnasta
- C. 464 mm maanpinnasta
- D. 374 mm maanpinnasta

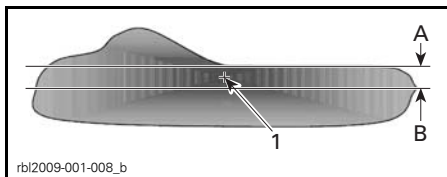

AJOVALON HEIJASTUS TESTIPINNALLA — LYHYET VALOT — VASEMMANPUOLEISEN LIIKENTEEN MAAT

1. Kohdistuspiste

- A. Tee merkintä 464 mm maanpinnan yläpuolelle
- B. Tee merkintä 374 mm maanpinnan yläpuolelle

HUOM: Vasemman ajovalon heijastuskuvio on kyseisen, asennetun ajovalon mukainen.

Valon suuntauksen säätäminen

Kaukovalo

Kierrä säätöruuvia säätääksesi valokeilan korkeutta. Säädä kummatkin ajovalot samalle tasolle.

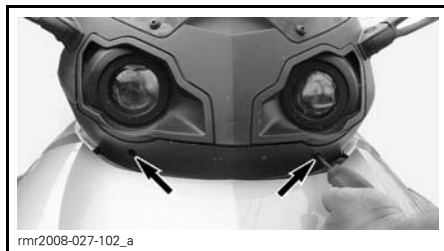

SÄÄTÖRUUVIT

Lähivalo

Työnnä pitkä Phillips-ruuvimeisseli ilmanottokanavaan ylettyäksesi säätöruuveihin.

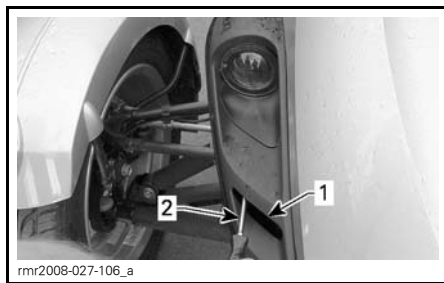

- 1. Ilmakanava
- 2. Ruuvimeisseli

Kierrä säätöruuvia säätääksesi valokeilan korkeutta. Säädä kummatkin ajovalot samalle tasolle.

Ajoneuvon hoito

Puhdistus

Älä puhdistajaa ajoneuvoa korkeapainepesurilla (kuten autopesuun käytettävät), koska se saattaa vahingoittaa tiettyjä ajoneuvon osia.

ILMOITUS Älä puhdista tuulilasia emäksisellä tai hapollisella puhdistusaineella, polttoaineella tai liuottimella, jotta vältät tuulilasin vaurioitumisen.

Puhdista ajoneuvo seuraavasti:

1. Huuhtelee ajoneuvo perusteellisesti vedellä, jotta löysä lika irtoaa.
2. Pese ajoneuvo pehmeällä, puhtaalla kankaalla. Käytä pesuun vettä, johon on sekoitettu mietoa puhdistusainetta, kuten erityisesti moottoripyörien tai autojen puhdistukseen tarkoitettua saippuaa.

HUOM: Lämpimällä vedellä on hyvä poistaa ötoköitä tuulilasista ja etupelileistä.

3. Kun peset ajoneuvoa, puhdista myös mahdollinen rasva ja öljy. Voit käyttää puhdistusainetta XPS ROADSTER -PESUAINETTA (P/N 219 701 703) tai mietoa autoihin tarkoitettua rasvanpoistoainetta. Noudata puhdistusaineiden valmistajien ohjeita tarkasti.
4. Kuivaa ajoneuvo säämiskällä tai pehmeällä pyyhkeellä.

HUOM: Mattapintaisella maalilla maalatut ajoneuvot saattavat edellyttää säännöllisempää puhdistamista.

Vahaaminen

ILMOITUS Älä vahaa tai kiillota mattapintoja (mukaan lukien matta-maalilla maalattuja kohtia).

PINTA	SUOSITTELU
Kiiltävät maalipinnat	Käytä vain hiomatonta vahaa, joka on turvallinen kirkkaille maalipinnoille
Mattamaalatut pinnat	Vältä vahan käyttämistä
Mattapinnat	

Käytä tuulilasin kiillottamiseen muoviosien puhdistus-/kiillotusainetta.

VAROITUS

Älä laita vinyyli- tai muovisuoja-ainetta istuimelle, koska istuimen pinnasta tulee liukas, jolloin kuljettaja tai matkustaja voivat luisua ajoneuvon kyydistä.

KORJAUS MATKAN VARRELLA

ONGELMAT

ILMOITUS Jos ajoneuvoasi ei voi ajaa, vaan se on kuljetettava, älä hinaa sitä — hinaaminen voi vakavasti vaurioittaa ajoneuvon vetojärjestelmää. Katso yksityiskohtaiset tiedot kohdasta **SPYDER-ROADSTERIN KULJETTAMINEN**.

Ei vaihda ensimmäiselle vaihteelle (SM5-malli)

Jos vaihteisto ei voi vaihtaa ensimmäiselle vaihteelle, kun ajoneuvo ei liiku:

1. Vapauta kytkinvipua hitaasti painaen samalla kevyesti vaihdevipua alaspäin.
2. Kun tunnet, että vaihdevipu kytketty ensimmäiselle vaihteelle, paina kytkinvipua pohjaan.

Ei vaihda vapaalle (SE5-malli)

Jos vaihteisto ei voi vaihtaa vapaalle, kun ajoneuvo ei liiku:

1. Moottorin käyntinopeus nostetaan automaattisesti n. 1 800 kierrokseen minuutissa ja palautetaan joutokäyntinopeudelle.
2. Tätä yritetään enintään 3 kertaa.
3. Jos tämä ei auta, yritä painaa uudelleen ylös- tai alaspäin vaihdon painiketta.

Ei vaihda (SE5-malli)

Jos voimansiirron ohjausjärjestelmässä on vikaa, voit vaihtaa vaihdetta manuaalisesti.

1. Pysäytä moottori.

ILMOITUS Moottorin on oltava pysäytettynä ja sammutettuna ennen kuin voit vaihtaa vaihdetta manuaalisesti.

2. Aseta 13 mm:n jakoavain (työkalusarjasta) ajoneuvon alla, moottorin vasemmalla puolella olevalle vaihdevivun akselin nokalle kuvan osoit-

tamalla tavalla.

Vaihdevivun akselin nokka näkyy ylempään sivupaneeliin ja keskimäisen sivupaneelin välissä.

Akselin päiden tasaiset pinnat on suunniteltu siten, että akselia voidaan pyörittää avaimella.



MOOTTORIN VASEN PUOLI

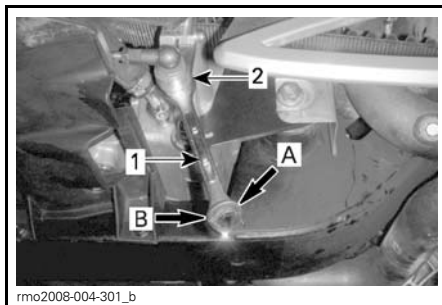

AJONEUVON ALAPUOLELLA

1. Jakoavain 13 mm
2. Vaihdevivun akselin nokka
- A. Vaihtaminen ylöspäin
- B. Vaihtaminen alaspäin

3. Kierrä avainta myötäpäivään vaihtaaksesi alaspäin. Kierrä avainta vastapäivään vaihtaaksesi ylöspäin.

ILMOITUS Älä yritä vaihtaa väkisin. Jos vaihtaminen ei onnistu, keinnuta ajoneuvoa taakse- ja eteenpäin siirtääksesi voimansiirron hammaspyöriä ja yritä sitten uudelleen.

VAROITUS

Kun käynnistät ajoneuvon uudelleen, siinä on vaihde päällä. Älä paina kaasua, ellei ole valmis lähtemään liikkeelle.

HUOM: SE5-malli ei käynnisty vaihteen ollessa päällä, ellei jarrupoljinta ole painettu alas.

Kadonneet avaimet

Anna valtuutetun Can-Am -roadsterjälleenmyyjän valmistaa vara-avaimetasi uusi avain mahdollisimman pian. Jos molemmat avaimet ovat hävinneet, virtalukko ja DESS -sähköyksikkö on vaihdettava omistajan kustannuksella.

Rengasrikko

Jos renkaassa on **suuri** reikä tai viilto sen kulutuspinnaassa ja siinä ei ole lainkaan ilmaa, järjestä ajoneuvollesi kuljetus lähimmälle Can-Am -spyderjälleenmyyjälle. Katso kuljetusta koskevat tiedot kohdasta *SPYDER-ROADSTERIN KULJETTAMINEN*.

Jos renkaassa on **pieni** naulan tai kiven aiheuttama reikä eikä se ole kokonaan tyhjä, se voidaan korjata väliaikaisesti. Korjaa rengas itsetäyttyvällä renkaan tiivistysaineella tai renkaan korjaussarjalla. Noudata renkaan tiivistysaineen tai renkaan korjaussarjan valmistajan ohjeita renkaan korjauksessa ja vaihda rengas **niin pian kuin mahdollista** valtuutetulla Can-Am-roadsterjälleenmyyjällä.

Kun olet joutunut korjaamaan renkaan väliaikaisesti, aja hitaasti ja varovasti sekä tarkasta säännöllisesti rengaspaineet, kunnes rengas on vaihdettu tai kokonaan korjattu.

Tyhjä akku

Jos akussa on vähän tai ei lainkaan virtaa, se voidaan apukäynnistää auton akun avulla.

VAROITUS

Kytke apukäynnistykseen tarvittavat apukäynnistyskaapelit kuten apukäynnistysohjeissa on kuvattu. Akuista voi päästä räjähdysalttiita kaasuja, jotka voivat syttyä, jos apukäynnistyskaapelit on kytketty väärin.

Käynnistä akku seuraavasti:

1. Siirrä toinen ajoneuvo niin lähelle Spyder-roadsteria kuin mahdollista, ja mieluiten Spyderin vasemmalle puolelle. Varmista, että ajoneuvot eivät kosketa toisiinsa.
2. Vaihda Spyder-roadsterin vaihde VA-PAALLE (N) ja kytke pysäköintijarru.
3. Sammuta toisen ajoneuvon moottori ja kaikki sähköiset lisälaitteet.
4. Avaa toisen ajoneuvon konepelti.
5. Avaa Spyder-roadsterin istuimen salpa ja nosta istuin auki.
6. Varmista, että avain virtalukossa on kohdassa POIS PÄÄLTÄ (OFF).
7. Kytke punaisen POSITIIVISEN (+) käynnistyskaapelin toinen pää POSITIIVISEEN (+) napaan Spyder-roadsterin istuimen alla.
8. Kytke punaisen POSITIIVISEN (+) käynnistyskaapelin toinen pää apuakulla varustetun ajoneuvon akun POSITIIVISEEN (+) napaan.
9. Kytke mustan NEGATIIVISEN (-) käynnistyskaapelin toinen pää apuakulla varustetun ajoneuvon akun NEGATIIVISEEN (-) napaan.
10. Kytke mustan NEGATIIVISEN (-) käynnistyskaapelin toinen pää NEGATIIVISEEN (-) napaan Spyder-roadsterin istuimen alla.

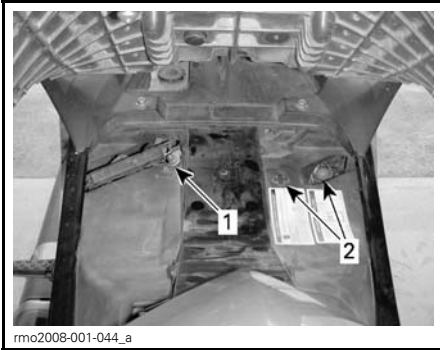

1. NEGATIIVINEN (-) napa
2. POSITIIVINEN (+) napa

11. Käynnistä apuakulla varustettu ajoneuvo ja käytä moottoria tyhjäkäynnillä kierrosluvulla 1 200 - 1 500 jotakin minuutteja.
12. Seiso Spyder-roadsterin oikealla puolella, kytke jarrut ja käynnistä moottori. Ellei moottori käynnisty tai pyörii hitaasti, heiluta käynnistyskaapeleita varmistaaksesi, että ne on hyvin kytketty ja kokeile uudelleen. Ellei moottori siltikään käynnisty, ongelma saattaa olla käynnistysjärjestelmässä. Järjestä ajoneuvollesi kuljetus (katso kappale *SPYDER-ROADSTERIN KULJETÄMINEN*) valtuutetun Can-Am -roadsterjälleenmyyjän luo ja anna hänen korjata ongelma.
13. Irrota heti moottorin käynnistyttyä molemmat käynnistyskaapelit päinvastaisessa järjestyksessä kuin kytkit ne. Aloita irrottamalla NEGATIIVINEN (-) kaapeli, joka on kytkettynä Spyder-roadsteriin.
14. Lataa akku täyteen akkulaturilla (katso kappale *HUOLTOTOIMENPITEET*) tai huoltoasemalla niin pian kuin mahdollista.

Jos moottori sammuu miltei heti apukäynnistyttyä jälkeen tai kun käynnistyskaapelit on irrotettu, kyseessä voi olla latausjärjestelmän vika. Järjestä ajoneuvollesi kuljetus (katso kappale *SPYDER-ROADSTERIN KULJETÄMI-*

NEM valtuutetun Can-Am -roadsterjälleenmyyjän luo ja anna hänen korjata ongelma.

Anna valtuutetun Can-Am -roadsterjälleenmyyjän tarkastaa ajoneuvosi ladattasi akun uudelleen.

Sähköisten lisävarusteiden viat

Jos jokin sähkölaitteista tai lisävarusteista lakkaa toimimasta, tarkasta palaneiden sulakkeiden varalta ja vaihda tarvittaessa.

Jos sähkövika ilmenee edelleen, anna valtuutetun Can-Am -roadsterjälleenmyyjän huoltaa ajoneuvosi.

Sulakkeet

Sulakkeiden sijainti

Sulakkeet sijaitsevat:

- Huoltokannen alla, etutavaratilan takana ajoneuvon vasemmalla puolella.
- Istuimen alla, ajoneuvon oikealla puolella.

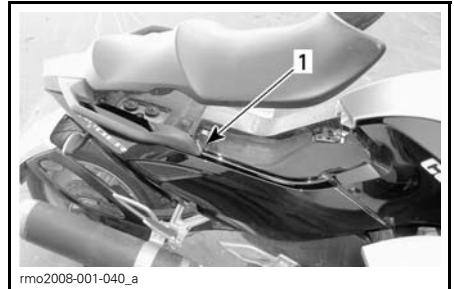

1. Sulakkeet istuimen alla



1. Sulakekotelo huoltokannen alla, etutavaratilan takana

Sulakkeiden kuvaus

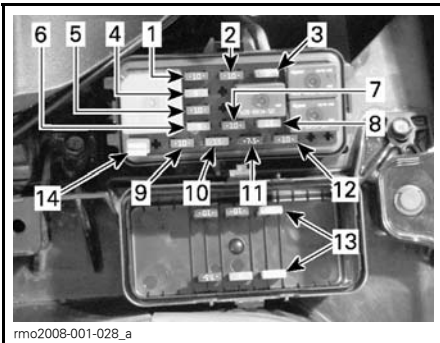

HUOLTOKANNEN ALLA SIJAITSEVAT SULAKKEET

NRO:		KUVAUS	
1		Pääohjausreleet Moottorin ohjausmoduulin (ECM) ohjaus Matkustajakatkaisin (PRS) Ajoneuvon ohjausmoduuli (VCM) Ohjauskulman anturi (SAS) Kiertymisnopeuden anturi (YRS)	10 A
2		Kytkimen venttiili (SM5-malli) Äänimerkki Huoltoliitin	10 A
3		Lisävarusteet	3 A
4		Dynaaminen ohjaustehostin (DPS) Voimansiirron ohjausjärjestelmä (TCS) (SE5-malli)	5 A

NRO:		KUVAUS	
5		Nokka-akselin asentoanturi (CAPS) Moottorin ohjausmoduuli (ECM) Polttoainepumppu O ² -lämmitin Poistovenntiili Käynnistimen solenoidi	10 A
6		Lisävarusteet	3 A
7		D.E.S.S. Rekisterikilven valo Sivuvälöt Takavälöt	10 A
8		Sytytyspuola Polttoaineruiskut	15 A
9		Kello Hätävilkut Suuntavilkut	10 A
10		Jäähdyttimen tuulettaaja	15 A
11		Monitoimimittarin ryhmä	5 A
12		Sumuvälöt (lisävaruste)	10 A
13		Varasulakkeet	-
14		Sulakkeen irrotustyökalu	-

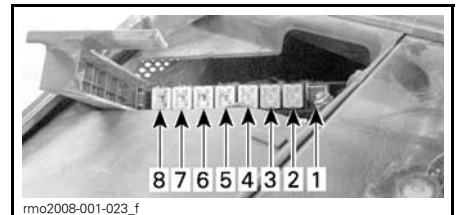

ISTUIMEN ALLA SIJAITSEVAT SULAKKEET

NRO:		KUVAUS	
1		Tyhjä	-
2		Tutkaheijastin (SE5-malli) TCS-venttiilit (SE5-malli)	20 A
3		Tasasuuntaaja	60 A
4		Pääsulake	40 A
5		Dynaamisen ohjaustehostimen (DPS) moottori	40 A
6		VCM-pumppu	40 A
7		Ajovälöt	30 A
8		VCM-venttiilit	25 A

Sulakkeen vaihto

1. Irrota joko huoltokansi tai nosta istuin päästäksesi käsiksi haluamaasi sulakekoteloon.
2. Aseta virta-avain asentoon POIS PÄÄLTÄ (OFF).
3. Avaa istuimen alla oleva sulakekotelo painamalla kielekettä alas ja vetämällä kannen pois.

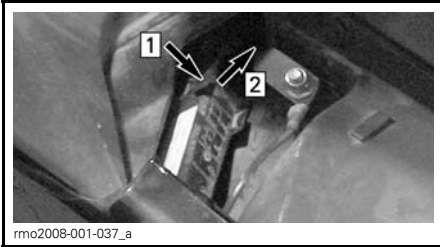

ISTUIMEN ALLA OLEVAN SULAKEKOTELON AVAAMINEN

Askel 1: Paina kielekettä
Askel 2: Vedä kannta

4. Vedä sulake pois. Huoltokannen alla, etutavaratilan takana olevassa sulakekotelossa on sulakkeen irrottamista varten työkalu.
5. Tarkasta onko lanka sulanut.

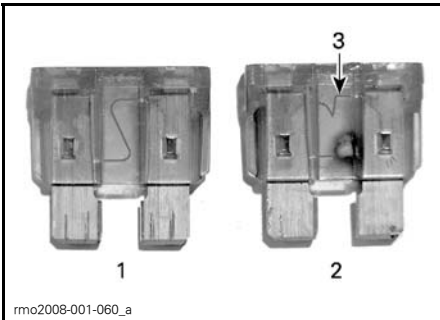

HUOLTOKANNEN ALLA SIJAITSEVA SULAKE

1. Hyvä sulake
2. Palanut sulake
3. Sulanut lanka

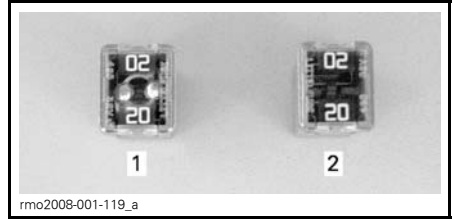

ISTUIMEN ALLA SIJAITSEVA SULAKE

1. Hyvä sulake
2. Palanut sulake

6. Vaihda tilalle samanarvoinen sulake. Varasulakkeet sijaitsevat etusulakekotelossa.

VAROITUS

Suurempiarvoisen sulakkeen käyttäminen saattaa aiheuttaa vakavia vaurioita ja aiheuttaa tulipalon.

7. Asenna tai sulje sulakekotelon kansi takaisin paikoilleen.
8. Sulje huoltokansi ja etutavaratila tai istuin.

Vika valoissa

Jos jokin valoista lakkaa toimimasta, vaihda viallisen valon polttimo.

Jos vika ilmenee edelleen, anna valtuutetun Can-Am -roadsterjälleenmyyjän huoltaa ajoneuvosi.

TÄRKEÄÄ. Käännä virtalukko aina POIS PÄÄLTÄ (OFF) -asentoon ennen palaneen polttimon vaihtamista välttääksesi sähköiskun.

Tarkasta aina vaihtamisen jälkeen, että polttimo toimii.

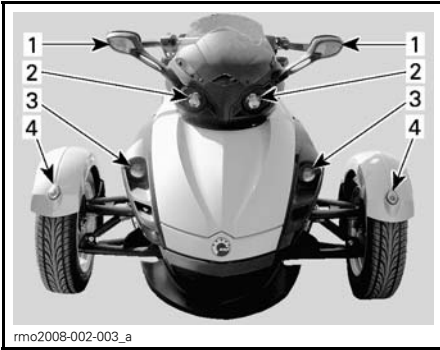

VALOJEN SIJAINTI — AJONEUVON EDESSÄ

1. Suuntavilkku
2. Ajovalot — kaukovalo
3. Ajovalot — lähivalo
4. Siv valo

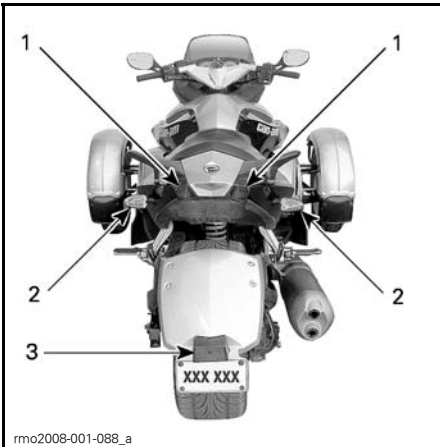

VALOJEN SIJAINTI — AJONEUVON TAKANA

1. Taka-/jarruvalo
2. Suuntavilkku
3. Rekisterikilven valo

Ajovalot — lähivalo

1. Avaa istuin.
2. Avaa etutavaratila.
3. Irrota tarvittava yläsivupaneeli (VASEN tai OIKEA).



KUVASSA VASEN

1. Yläsivupaneeli

4. Irrota etupaneelin kiinnikkeet ja irrota sitten paneeli.

HUOM: Etupaneelit on kiinnitetty yhdellä ruuvilla takaa ja kolmella muoviniitillä edestä (kaksi päällä, yksi pohjassa).

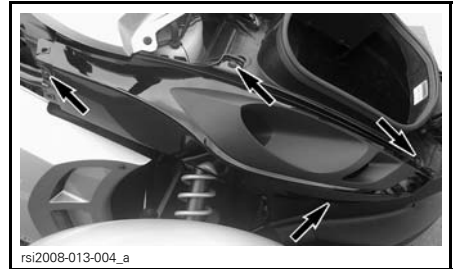

KUVASSA OIKEA ETUPANEELI

5. Vapauta kielekkeet ja irrota sitten polttimon liitin.

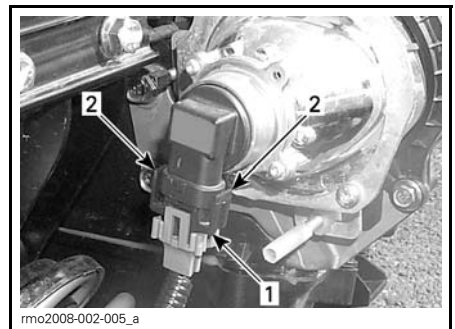

1. Polttimon liitin
2. Kielekkeet

6. Käännä poltinta vastapäivään irrottaaksesi sen, vaihda sitten poltin.



ILMOITUS Älä koske halogeenilampun lasiosaan sormin. Jos kosketat lasia, puhdista se isopropyylialkoholilla, josta ei jää kalvoa polttimoon.

7. Asenna irrotetut osat päinvastaisessa järjestyksessä kunnolla takaisin, kiinnitä huomiota seuraavaan ohjeeseen asennusvaiheessa.

ILMOITUS Älä kiristä liikaa paneelin ruuveja liikaa. Paneelin pienikin muodon muuttuminen ruuvin ympärillä on merkinä siitä, että ruuvi on liian kireällä. Voit vaurioittaa paneelia kiristämällä liikaa.

Ajovalot — kaukovalo

1. Työnnä pieni tasapäinen ruuvimeisseli yhteen yläkonsolin kahdesta aukosta.
2. Paina ruuvimeisseliä ja kampea varovasti mittariston yläkulma ulos.
3. Työnnä sormi yläkulman aukosta pitääksesi sen auki.

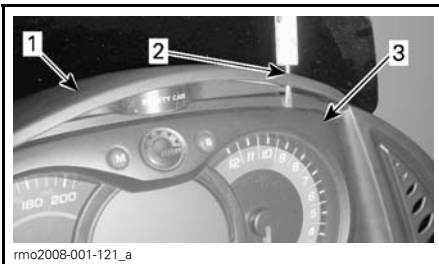

1. Yläkonsoli
2. Paina ruuvimeisseli aukon sisäpuolelle
3. Työnnä sormi aukkoon

4. Työnnä toisella kädelläsi ruuvimeisseli toiseen yläkonsolin aukkoon.
5. Paina ruuvimeisseliä ja kampea varovasti mittariston toinen yläkulma ulos. Mittariston yläreuna kallistuu taaksepäin.

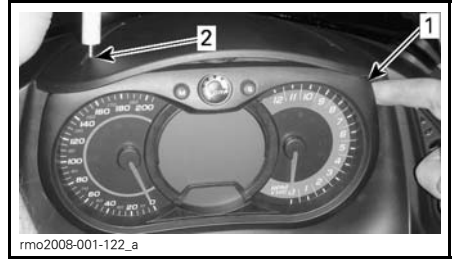

1. Työnnä sormi yläkulman aukosta pitääksesi sen auki
2. Paina ruuvimeisseliä vastakkaisen aukon sisäpuolelle

6. Paikallista viallinen polttimo, kierrä sitä sitten vastapäivään irrottaaksesi sen.

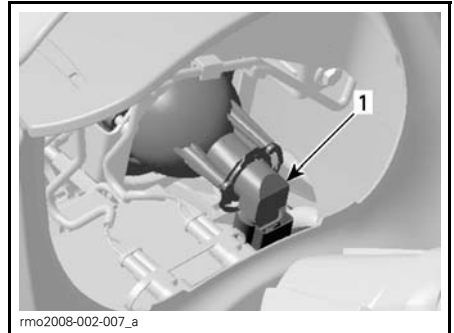

KUVASSA OIKEA PUOLI

1. Polttimo

7. Vapauta kielekkeet ja irrota sitten polttimon liitin ja vaihda polttimo.

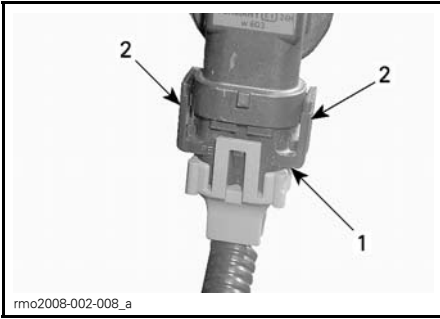

1. Polttimon liitin
2. Kielekkeet

8. Asenna polttimon liitin uuteen polttimoon.

ILMOITUS Älä koske halogeenilampun lasiosaan sormin. Jos kosketat lasia, puhdista se isopropyylialkoholilla, josta ei jää kalvoa polttimoon.

9. Asenna polttimo ajovalon koteloon ja lukitse kääntämällä myötäpäivään.

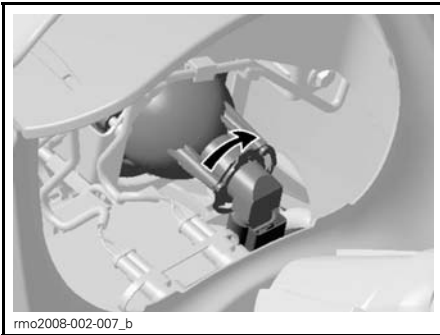

KUVASSA OIKEA PUOLI

10. Asenna mittaristo asettamalla ensin sen alareuna paikoilleen ja työntämällä sitten yläreuna voimakkaasti kaksin käsin paikoilleen.

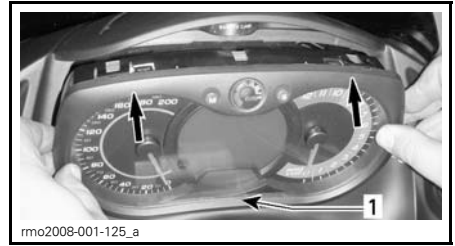

MITTARISTON ASENTAMINEN

1. Aseta mittariston alareuna paikoilleen ensin ja paina sitten yläreuna

11. Varmista, että mittari on asennettu oikein. Toista tarvittaessa vaihe 10.

Suuntavilkut — edessä

1. Irrota lasi Phillips-ruuvimeisselillä.



1. Etusuuntavilkun lasin ruuvi

2. Kierrä liittintä vastapäivään, kuten alla, ja irrota lasi.

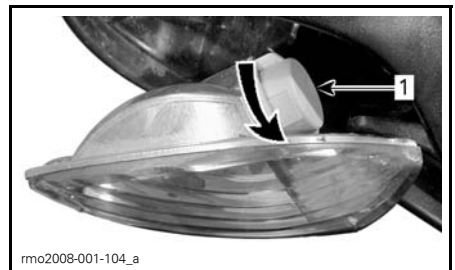

1. Etusuuntavilkun liitin

3. Irrota polttimo painamalla se sisään ja kääntämällä sitä vastapäivään.

- Asenna uusi polttimo painamalla se ensin sisään ja kääntämällä sitä myötäpäivään.
- Asenna osat päinvastaisessa järjestyksessä huolellisesti takaisin paikoilleen.

Suuntavilkut — takana

- Irrota lasi Phillips-ruuvimeisselillä.

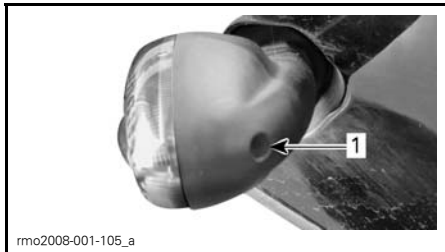

rmo2008-001-105_a

TYYPILLINEN

- Takasuuntavilkun lasin ruuvi

- Irrota polttimo painamalla se sisään ja kääntämällä sitä vastapäivään.
- Asenna uusi polttimo painamalla se ensin sisään ja kääntämällä sitä myötäpäivään.
- Asenna lasi takaisin paikalleen.

Taka-/jarruvalo

- Irrota pyöräkuilun paneeli ruuvamalla irti seitsemän Torx-ruuvia, kuten kuvassa alla.

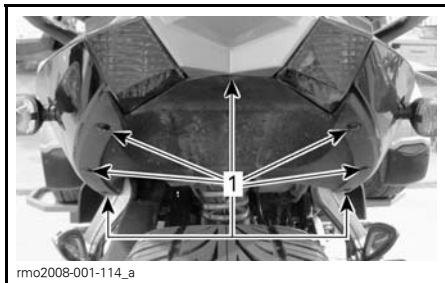

rmo2008-001-114_a

PYÖRÄKUILUN PANEELI

- Seitsemän Torx-ruuvien sijainti

- Irrota osittain oikean puolen takasi-vupaneeli irrottamalla kaksi muoviniittä istuimen alta, kuten kuvassa alla.

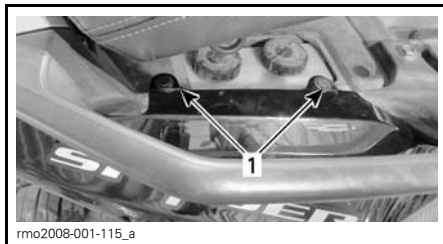

rmo2008-001-115_a

- Kaksi muoviniittä istuimen alla

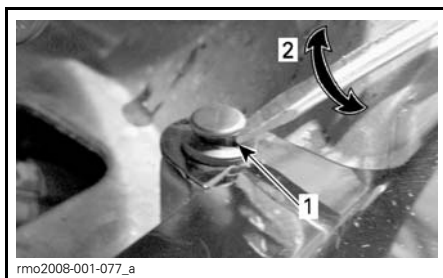

rmo2008-001-077_a

- Tasapäinen ruuvimeisseli niitin kannan alla
- Kierrä ruuvimeisseliä neljänneskiertos

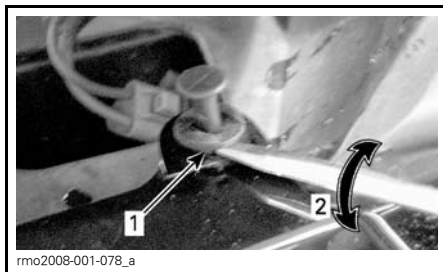

rmo2008-001-078_a

- Tasapäinen ruuvimeisseli niitin alla
- Kierrä ruuvimeisseliä neljänneskiertos

- Irrota oikean suuntavilkun kotelon liittimet.
- Irrota Torx-ruuvi lasin takaa, kuten kuvassa alla.

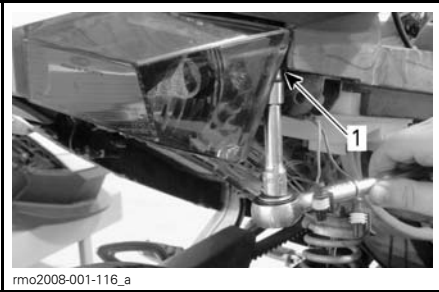

1. Torx-ruuvin irrottaminen lasin takaa

5. Irrota Torx-ruuvi lasin sivulta, takäkärjen alta, kuten kuvassa alla.

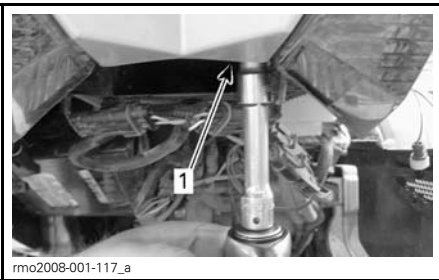

1. Torx-ruuvin irrottaminen lasin sivusta

6. Kierrä liittintä vastapäivään, ja irrota lasi.



1. Liitin

7. Irrota polttimo painamalla se sisään ja kääntämällä sitä vastapäivään.
8. Asenna uusi polttimo painamalla se ensin sisään ja kääntämällä sitä myötäpäivään.

9. Asenna osat päinvastaisessa järjestyksessä huolellisesti takaisin paikoilleen.

HUOM: Kun asennat oikean puolen takasivupaneelia, kytke suuntavilkun kotelon liittimet siten, että ne vastaavat oikeaa johdon väriä ja asenna muoviniittit paikoilleen.

Sivuvalo

1. Työnnä lasia kohti lokasuojan takaosaa ja pidä se siinä asennossa.



2. Nosta lasin etuosaa peukalollasi tai pienellä ruuvimeisselillä irrottaaksesi lasin.



3. Kierrä polttimon pidikettä myötäpäivään ja irrota se liittimestä.

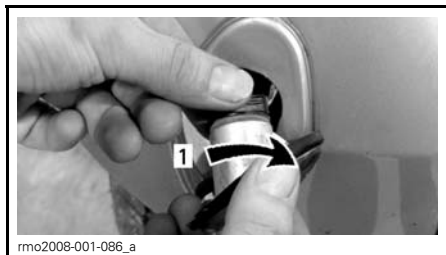

1. Kierrä myötäpäivään

4. Vedä polttimo pidikkeestään, kuten kuvassa alla.

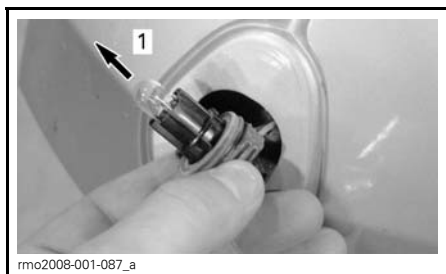

1. Vedä polttimo pois

5. Työnnä uusi polttimo pidikkeeseen.
6. Asenna osat päinvastaisessa järjestyksessä huolellisesti takaisin paikoilleen.

Rekisterikilven valo

1. Irrota lasi Phillips-ruuvimeisselillä.

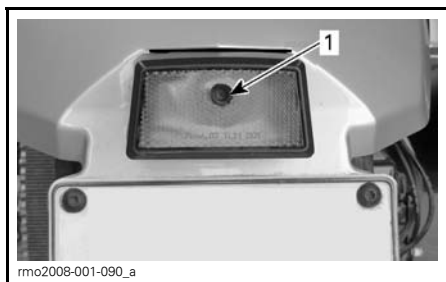

TYYPILLINEN

1. Rekisterikilven lasin ruuvi
2. Irrota polttimo painamalla se sisään ja kääntämällä sitä vastapäivään.

3. Asenna uusi polttimo painamalla se ensin sisään ja kääntämällä sitä myötäpäivään.
4. Asenna lasi takaisin paikalleen.

Moottori ei käynnisty

MOOTTORI EI PYÖRI

1. **Monitoimimittaristossa rullaavaa turvallisuusviestiä ei ole kuitattu.**
 - *Paina TOIMINTATILAPAINIKETTA (M) kuitataksesi turvallisuusviestin.*
2. **Moottorin pysäytyspainike on POIS PÄÄLTÄ -asennossa (OFF).**
 - *Varmista, että moottorin pysäytyspainike on PÄÄLLÄ-asennossa (ON).*
3. **Kytkinvipu ei ole kytkeytynyt (SM5-malli).**
 - *Paina kytkinvipu pohjaan ja pidä se pohjassa.*
4. **Virta-avain on POIS PÄÄLTÄ -asennossa (OFF).**
 - *Käännä virta-avain PÄÄLLÄ-asentoon (ON).*
5. **Akku on tyhjä tai huonot liitokset.**
 - *Tarkasta akun lataus. Lataa tarvittaessa (katso kappale HUOLTOTOIMENPITEET).*
 - *Tarkasta akun kytkennät istuimen alla ja akkunavoissa (katso kappale HUOLTOTOIMENPITEET).*
6. **Sulake palanut.**
 - *Tarkasta sulakkeen kunto (katso osa KORJAUS MATKAN VARRELLA).*
7. **Vaihte on päällä (SE5-malli).**
 - *Paina jarrupoljinta, jos vaihteisto on päällä.*

MOOTTORI PYÖRII, MUTTA SE EI KÄYNNISTY

1. **Vähän polttoainetta**
 - *Täytä polttoainesäiliö (katso osa PERUSTOIMENPITEET).*
2. **Heikko akku.**
 - *Tarkasta akun lataus. Lataa tarvittaessa (katso kappale HUOLTOTOIMENPITEET).*
 - *Tarkasta akun kytkennät istuimen alla ja akkunavoissa (katso kappale HUOLTOTOIMENPITEET).*
3. **Moottorin hallintajärjestelmä.**
 - *Tarkasta, palaako ON (PÄÄLLÄ) moottorin merkkivalossa käynnistettäessä. Ota yhteys valtuutettuun Can-Am -roadsterjälleenmyyjään.*

MONITOIMIMITTARISTON VIESTIT



Monitoimimittaristossa näkyy tärkeitä tietoja ajoneuvon tilasta. Katso aina moottoria käynnistäessäsi näkykö mittaristossa jokin erityinen viesti.

Jos näytössä on vika, ohita vikailmoitus painamalla MODE-painiketta.

Jos ongelma ilmenee edelleen, ota yhteys valtuutettuun Can-Am -roadsterjälleenmyyjään.

MERKKIVA-LO(T)	DIGITAALINEN PÄÄNÄYTTÖ	TAPAUUS	KORJAAVA TOIMENPIDE	
E näkyy valitun vaihteen sijasta	Ei mitään	Vaihdelaatikon asennon anturin toimintahäiriö	Vie ajoneuvo korjattavaksi valtuutetulle Can-Am-roadsterjälleenmyyjälle.	
	N + R vilkkuvat nopeasti	Vaihteen asentoa ei voida määrittää	Pysäytä ajoneuvo ja päästä vaihde vapaalle.	
Ei mitään	NAPPAIN VIKA	Väärä tai viallinen avain	Käytä oikeaa avainta tai ota yhteys valtuutettuun Can-Am-roadsterjälleenmyyjään.	
	Palaa	YLIKUUMENEMINEN	Moottori ylikuumenee	<ul style="list-style-type: none"> – Pysähdy ja odota, kunnes moottori on jäähtynyt. – Tarkasta, ettei ole vuotoja – Tarkasta öljymäärä ja lisää tarvittaessa (katso kappale <i>HUOLTOTOIMENPITEET</i>).
	Palaa	YLIKUUMENEMINEN VIKATILA	Moottori ylikuumenee	*Järjestä ajoneuvosi kuljetus lähimmän valtuutetun Can-Am-roadsterjälleenmyyjän luo.
	Palaa	ALH. AKKUJÄNN.	Alhainen akun jännite	<ul style="list-style-type: none"> – Lataa akku (katso kappale <i>HUOLTOTOIMENPITEET</i>). – Tarkasta akun liitokset.
	Palaa	KORK AKKUJÄNN	Korkea akun jännite	Järjestä ajoneuvosi kuljetus lähimmän valtuutetun Can-Am-roadsterjälleenmyyjän luo.
	Palaa	ABS-VIKA	ABS:n toimintahäiriö. ABS ei toimi.	Järjestä ajoneuvosi kuljetus lähimmän valtuutetun Can-Am-roadsterjälleenmyyjän luo.
	Palaa	VSS-VIKA VIKATILA	VSS:n toimintahäiriö	*Järjestä ajoneuvosi kuljetus lähimmän valtuutetun Can-Am-roadsterjälleenmyyjän luo.
	Palaa	MATKUSTAJATUNNISTIMEN VIRHE	Viallinen matkustajatunnistin	Tarkasta sulake (katso osa <i>KORJAUS MATKAN VARRELLA</i>).

MERKKIVA- LO(T)	DIGITAALINEN PÄÄNÄYTTÖ	TAPAUUS	KORJAAVA TOIMENPIDE	
	Palaa	EBD-VIKA	VSS:n toimintahäiriö	Järjestä ajoneuvosi kuljetus lähimmän valtuutetun Can-Am -roadsterjälleenmyyjän luo.
	Palaa	JARRUVIKA	Vähän jarrunestettä tai viallinen anturi	<ul style="list-style-type: none"> – Tarkista jarrunestejärjestelmä vuotojen varalta. – Tarkasta jarrunesteen määrä ja lisää tarvittaessa (katso kappale <i>HUOLTOTOIMENPITEET</i>)
	Palaa	MOOTTORIVIKA	Moottorin hallintajärjestelmän komponentin toimintahäiriö	<ul style="list-style-type: none"> – Irrota avain ja laita se paikoilleen uudelleen.
	Palaa	TARK DPS	Dynaamisen ohjaustehostimen (DPS) komponentin toimintahäiriö	Vie ajoneuvo korjattavaksi valtuutetulle Can-Am -roadsterjälleenmyyjälle.
	Palaa	CHECK TCM (Tark TCM)	Voimansiirron ohjausyksikön (TCM) toimintavika	<ul style="list-style-type: none"> – Irrota avain ja laita se paikoilleen uudelleen. – Vie ajoneuvo korjattavaksi valtuutetulle Can-Am -roadsterjälleenmyyjälle.
	Vilkkuu	VIKATILA	Tärkeä moottorin hallintajärjestelmän komponentin tai VSS:n toimintahäiriö	*Järjestä ajoneuvosi kuljetus lähimmän valtuutetun Can-Am -roadsterjälleenmyyjän luo.
	Vilkkuu	VIKATILA	Jarrutettu ajon aikana	Varmista, että vapautat jarrun kokonaan ajoneuvon ollessa liikkeessä.
	Palaa	Ei mitään	Alhainen öljynpaine	<ul style="list-style-type: none"> – Tarkasta, ettei ole öljyvuotoja. – Tarkasta öljymäärä ja lisää tarvittaessa (katso kappale <i>HUOLTOTOIMENPITEET</i>).
	Palaa	Ei mitään	Polttoaine vähissä	Täytä polttoainesäiliö (katso osa <i>PERUSTOIMENPITEET</i>).

MERKKIVA- LO(T)	DIGITAALINEN PÄÄNÄYTTÖ	TAPAUS	KORJAAVA TOIMENPIDE	
	Palaa	TARK VAIHTEISTO	TCM-vika	Vie ajoneuvo korjattavaksi valtuutetulle Can-Am -roadsterjälleenmyyjälle.
	Palaa	TARK DPS	DPS-vika	Vie ajoneuvo korjattavaksi valtuutetulle Can-Am -roadsterjälleenmyyjälle.
	Palaa	KEY ERR (Väärä avain)	Varkauden- nesto	Avainta ei ole ohjelmoitu tälle ajoneuvolle. Ota yhteys valtuutettuun Can-Am -roadsterjälleenmyyjään.

* BRP suosittelee, että järjestät ajoneuvosi kuljetuksen jos VIKATILA-valo hälyttää. Jos ajat ajoneuvolla VIKATILASSA, vältä äkillisiä ajoliikkeitä ja aja välittömästi lähimmän valtuutetun Can-Am -roadsterjälleenmyyjän luo huollettavaksi, ennen kuin ajat jälleen ajoneuvolla. VIKATILASSA moottorin käyntinopeutta ja sitä kautta ajonopeutta rajoitetaan.

TEKNISET TIEDOT

TEKNISET TIEDOT

MALLI			SPYDER RS		
MOOTTORI					
Moottorityyppi			ROTAX 991 60° V-Twin 4-tahti, kaksi kannen yläpuolista nokka-akselia (DOHC), nestejäähdytys		
Sylintereiden määrä			2		
Venttiilien lukumäärä			8 venttiiliä		
Sylinterin sisämitta			97 mm		
Iskun pituus			68 mm		
Sylinteritilavuus			998 cm ³		
Puristussuhde			10,8:1		
Voitelu	Tyyppi		Kuiva öljypohja, erillinen öljysäiliö ja öljynjäähdytin		
	Öljynsuodatin	Moottori		BRP Rotax, paperityyppinen, vaihdettava	
		Vaihteisto (SE5)		BRP Rotax, paperityyppinen, vaihdettava	
	Moottoriöljyn määrä	Öljynvaihto uuden moottoriöljyn suodattimen kanssa	SM5	3,9 L	
		Öljynvaihto uuden moottoriöljyn suodattimen kanssa	SE5	4,2 L	
		Öljynvaihto uuden moottoriöljyn ja HCM:n öljynsuodattimien kanssa		4,3 L	
		Suositeltava moottoriöljy		Käytä SYNTEETTISTÄ XPS 4-TAHTISEKOITEÖLJYÄ (KESÄLAATU) (P/N 293 600 121) tai 5W40 semisynteettistä (vähintään) tai synteettistä moottoriyöräöljyä, joka vastaa API-luokitusta SL, SJ, SH tai SG.	

MALLI		SPYDER RS	
MOOTTORI (jatkuu)			
Kytkin	SM5-malli	Tyyppi	Märkäkytkin, monilevyinen, manuaalinen hydraulimännällä toimiva, alipainetehostin
		Neste	DOT 4
	SE5-malli	Tyyppi	Keskipakokytkin + märkä monilevykytkin, jota TCM ohjaa automaattisesti
		Kytkeytyminen	2 000 +/- 200 RPM (keskipako)
Sammuminen	3 200 +/- 200 RPM (keskipako)		
Pakojärjestelmä		Kaksi putkea yhdessä ja katalysaattori	
Ilmansuodatin		Paperielementti	
VAIHDELAATIKKO			
Tyyppi	SM5	Viisinopeuksinen, manuaalinen (SM5) vaihteisto ja peruutusvaihde	
	SE5	Viisinopeuksinen, sähköinen (SM5) vaihteisto ja peruutusvaihde	
JÄÄHDYTYSJÄRJESTELMÄ			
Tyyppi		Nestejäähdytys, yksi jäähdytin ja tuuletin	
Jäähdytysneste	Tyyppi	Etyyliglykoli/vesi -seos (50 % jäähdytysnestettä, 50 % tislattua vettä). Käytä BRP:n esisekoitettua jäähdytysnestettä (P/N 219 700 362), tai nimenomaan alumiinimoottoreille tarkoitettua jäähdytysnestettä.	
	Tilavuus	3,2 L	
SÄHKÖJÄRJESTELMÄ			
Magneeton lähtöteho		500 W	
Sytytysjärjestelmätyyppi		Sähköinen sytytysjärjestelmä kahdella sytytyspuolalla	
Sytytyksen ajoitus		Ei säädettävissä	
Sytytystulppa	Määrä	2	
	Merkki ja tyyppi	NGK DCPR9E (laita sinkkipastaa P12 (P/N 420 897 186) sytytystulpan kierteisiin)	
	Kärkiväli	0,7 mm - 0,8 mm	

MALLI		SPYDER RS
SÄHKÖJÄRJESTELMÄ (jatkuu)		
Moottorin kierroslukurajoitimen asetus	Eteenpäin	10 000 RPM
Akku	Tyyppi	Huoltovapaa
	Jännite	12 voltia
	Nimellisarvo	21 A•h
	Suosittelava latausvirta	2 A
Ajovalo		4 X 60 W
Taka-/jarruvalo		2 X 5/21 W
Suuntavilkut	Edessä	21 W
	Takana	21 W
Sivuvalot		2 X 5 W
Rekisterikilven valo		10 W
Sulakkeet		Katso kohta <i>SULAKKEET</i> kappaleessa <i>SÄHKÖISTEN LISÄVARUSTEIDEN VIAT</i>
POLTTOAINEJÄRJESTELMÄ		
Polttoaineen syöttöjärjestelmä	Tyyppi	EFI-monipistesuihkutus 57 mm:n kaksoiskaasuläppärungoilla
Polttoainepumppu	Tyyppi	Sähköinen yksikkö polttoainesäiliössä
Tyhjäkäynti		1 400 ± 100 RPM (ei säädettävissä)
Polttoaine	Tyyppi	Normaali lyijytön bensiini
	Oktaaniluku	Vähintään 92 RON
Polttoainesäiliön tilavuus		25 L
VOIMANSIIRTO		
Toisiovälitysvetopyörätyyppi		Hiilikuituvahvisteinen vetohihna
Vetopyörästön välityssuhde		28/79
OHJAUS		
Tyyppi		Dynaaminen ohjaustehostin (DPS)

MALLI		SPYDER RS	
ETUJOUSITUS			
Jousituksen tyyppi		A-kaksoistukivarsi kallistuksenvakaajalla	
Joustomatka		144 mm	
Iskunvaimennin	Kpl	2	
	Tyyppi	RS	Öljyvaimennin
		RS-S	Kaasu
Etujousituksen esijännityksen säätö		RS	5-asetoinen säätönokka
		RS-S	Kierteistetyt renkaat
TAKA-AKSELIN JOUSITUS			
Jousituksen tyyppi		Keinuvarsi ja monoshock-iskunvaimennin	
Joustomatka		145 mm	
Iskunvaimennin	Kpl	1	
	Tyyppi	Öljyvaimennin	
Takajousituksen esijännityksen säätö		7-asetoinen säätönokka	
JARRUT			
Tyyppi		Jarrupoljin, täysin sisäänrakennettu hydraulinen kolmen renkaan jarrujärjestelmä sekä ABS ja EBD.	
Etujarru		Kaksoisjarrulevyt 250 mm X 6 mm nelimäntäisillä jarrusatuloilla	
Takajarru		Yksi jarrulevy 250 mm X 6 mm yksimäntäinen jarrusatula	
Jarruneste	Tilavuus	545 ml - 570 ml	
	Tyyppi	DOT 4	
Seisontajarru		Mekaaninen, takajarrusatula lukittuu vasemmalla polkimella.	
Jarrupalan vähimmäispaksuus		1 mm	
Jarrulevyn vähimmäispaksuus		5,33 mm	
Jarrulevyn enimmäiskäyryys		0,12 mm	

MALLI		SPYDER RS
RENKAAT		
Tyyppi (käytä vain BRP:n suosittamia renkaita)	Edessä	MC 165/65R14 47H (erityiset moottoripyörärenkaat)
	Takana	MC 225/50R15 68H (erikois-moottoripyörän tyyppi) TAI MC 225/50R15 76H (erikoismoottoripyörän tyyppi)
Paine	Edessä	Nimellinen: 103 kPa Väh.: 89 kPa Enint.: 117 kPa HUOMIO: Vasemman- ja oikeanpuoleisen renkaan välinen paine-ero ei saa olla yli 3,4 kPa.
	Takana	Nimellinen: 193 kPa Väh.: 179 kPa Enint.: 207 kPa
Renkaan urituksen vähimmäissyvyys	Edessä	2.5 mm
	Takana	4.0 mm
PYÖRÄT		
Koko (halkaisija x leveys)	Edessä	355 mm x 127 mm
	Takana	381 mm x 178 mm
Pyörämutterin kiristysmomentti edessä		105 N•m
Takavetoakselin mutterin kiristysmomentti		130 N•m
MITAT		
Kokonaispituus		2 667 mm
Kokonaisleveys		1 506 mm
Kokonaiskorkeus		1 145 mm
Istuinkorkeus (yläosaan)		737 mm
Akseliväli		1 727 mm
Etupyörien raideväli		1 308 mm
Maavara edessä ja moottorin alla		115 mm

MALLI		SPYDER RS
PAINO JA KUORMANKANTOKYKY		
Kuivapaino		317 kg
Etutavaratila	Tilavuus	44 L
	Maksimikuorma	16 kg
Ajoneuvon suurin sallittu kokonaiskuorma (mukaan lukien kuljettaja, kaikki muut kuormat ja lisävarusteet)		200 kg
Ajoneuvon kokonaispaino		540 kg

Koska BRP kehittää jatkuvasti tuotteitaan ja niiden laatua, se pidättää itsellään oikeuden milloin tahansa tehdä muutoksia suunnitteluun, muotoiluun ja teknisiin tietoihin ja/tai tehdä lisäyksiä tai parantaa tuotteitaan ilman, että tästä aiheutuu mitään veloitetta tehdä samoja muutoksia jo aikaisemmin valmistettuihin tuotteisiin.

TAKUU

BRP:N RAJOITETTU TAKUU — YHDYSVALLAT JA KANADA: 2012 Can-Am® SPYDER® ROADSTER

1. RAJOITETUN TAKUUN LAAJUUS

Bombardier Recreational Products Inc. ("BRP")* myöntää valmistamilleen valtuutettujen Spyder-jälleenmyyjien (määritelty alla) myymille 2012 Can-Am Spyder-roadstereille USA:n viidessäkymmenessä osavaltiossa ja Kanadassa materiaa-livikoja ja työn laatua koskevan alempana kuvatun pituisen takuun alla kuvatuilla ehdoilla. Tämä takuu mitätöidään ja on pätemätön, jos: (1) Spyder-roadsteria käytetään missä tahansa vaiheessa kilpailemiseen tai mihinkään muuhun kil-pailutoimintaan, vaikka kyseessä olisi edellinen omistaja; tai (2) matkamittari on irrotettu tai sitä tai sen lukemaa on käsitelty; (3) Spyder-roadsteria on käytet-ty maastoajoon; tai (4) Spyder-roadsteria on muutettu siten, että se vaikuttaa vahingollisesti toimintaan, käyttäytymiseen tai kestävyYTEEN, tai muutettu sen käyttötarkoituksen muuttamiseksi.

Kaikilla alkuperäisillä Spyder-osilla ja lisävarusteilla, jotka valtuutettu Spyder-jäl-leenmyyjä on asentanut roadsteriin toimituksen yhteydessä, on sama takuu kuin roadsterilla.

2. VASTUUVELVOLLISUUDEN RAJOITUKSET

TÄMÄ TAKUU ON NIMENOMAAN ANNETTU JA HYVÄKSYTTY MINKÄ TAHANSA MUUN JA KAIKKIEN MUIDEN TAKUUSITOUUMUSTEN SIJAAN, OLKOON NE ILMAISTUT TAI KONKLUDENTTISET, MUKAAN LUETTUINA ILMAN RAJOITUSTA KAIKKI KURANTTIUTTA TAI TIETTYYN TARKOITUK-SEEN SOPIVUUTTA KOSKEVAT TAKUUT. SIKÄLI KUIN NIISTÄ EI VOIDA SANOUTUA IRTI, KONKLUDENTTISET TAKUUSITOUUMUKSET RAJOIT-TUVAT KESTOLTAAN KYSEESSÄ OLEVAN TAKUUN VOIMASSAOLON. SATUNNAISET JA SEURANNAISVAHINGOT EIVÄT SISÄLLY TÄMÄN TA-KUUN PIIRIIN. JOTKUT (OSA)VALTIOT/PROVINSSIT EIVÄT HYVÄKSY EDELLÄ YKSILÖITYJÄ VASTUUVAPAUTUSLAUSEKKEITA, RAJOITUKSIA TAI RAJAUKSIA, JOTEN NE EIVÄT EHKÄ KOSKE SINUA. TÄMÄN TAKUUN PERUSTEELLA SINULLA ON TIETTYJÄ OIKEUKSIA, LISÄKSI SINULLA SAAT-TAA OLLA MUITA (OSA)VALTIOSTA TOISEEN TAI PROVINSSISTA TOISEEN VAIHTELEVIA LAILLISIA OIKEUKSIA.

Valtuutetuilla Maahantuojilla, kenelläkään Spyder-jälleenmyyjillä tai kenelläkään muulla henkilöllä ei ole valtuuksia minkään muun roadsteria koskevan vahvis-tuksen, edustuksen, tai takuun antamiseen kuin ne, mitä tähän rajoitettuun takuuseen sisältyy, ja mikäli näin tapahtuu, niitä ei voida käyttää BRP:tä vastaan. BRP pidättää itsellään oikeuden muuttaa tätä takuuta milloin tahansa, ja on itses-tään selvää, että kyseiset muutokset eivät muuta niitä takuehtoja, jotka koskevat tämän takuun voimassaollessa myytyjä roadstereita.

3. POIKKEUKSET — TAKUU EI KATA

Takuu ei korvaa seuraavia tapauksia missään olosuhteissa:

- Rutiininomaiset huoltokohteet ja niiden vaihto, kuten - kuitenkin rajoittumatta - öljy, voiteluaineet, nesteet, suodattimet ja sytytystulpat.
- Normaali kuluminen, kuten - kuitenkin näihin rajoittumatta - renkaiden, akun, laturin hiiliharjojen, sinetöityjen valojen ja polttimoiden, kytkinlevyjen ja kytkinla-mellipintojen, vetohihnan, jarrupalojen, jarruhihnojen, roottoreiden ja hammas-pyörien kulumista.

- Virityksiä ja säätöjä mukaan lukien, muttei rajoittuen, hihnan säätöihin, linjaukseen ja renkaiden tasapainotukseen.
- Roadsterin ulkonäköön liittyvät vauriot, mukaan lukien, mutta ei rajoittuen, naarmut, lovet, haalistuminen, lohkeilu, kuoriutumisen ja vauriot istuimen pintamateriaalissa.
- Vauriot, jotka johtuvat muunlaisesta kuin tämän käyttäjän käsikirjan mukaisesta huollosta/ylläpidosta tai varastoinnista.
- Vauriot, jotka johtuvat osien irrottamisesta, vääranlaisista korjauksista, vääranlaisesta huollosta, vääranlaisesta ylläpidosta tai muutoksista, jotka eivät ole roadsterin alkuperäisten teknisten tietojen mukaisia, tai vaurioista, jotka ovat aiheutuneet jonkun muun kuin valtuutetun jälleenmyyjän tekemistä korjauksista.
- Vauriot, jotka johtuvat sellaisista asennetuista osista, jotka eroavat alkuperäisistä, Spyderille sen teknisissä tiedoissa määritellyistä osista, mukaan lukien, mutta ei rajoittuen, erilaiset renkaat, pakojärjestelmä, vanteet/pyörät tai jarrut.
- Väärankäytöstä, epätavallisesta käytöstä, laiminlyönnistä, tai sellaisesta Spyder-roadsterin käytöstä johtuvat vahingot, joka ei noudata käyttäjän käsikirjassa suositeltua käyttöä.
- Onnettomuudesta, liikenneonnettomuudesta, uppoamisesta, tulesta, varkaudesta, vandalismita tai ylivoimaisesta esteestä johtuvat vahingot.
- Vauriot, jotka johtuvat sellaisten polttoaineitten, öljyjen tai nesteiden käytöstä, jotka eroavat käyttäjän käsikirjassa suositelluista tuotteista.
- Vauriot, jotka johtuvat tiesuolan aiheuttamasta syöpymisestä, akkuhaposta, ympäristövaikutuksista tai käsittelystä ja hoidosta, joka ei ole käyttäjän käsikirjan mukaisesti suoritettu.
- Satunnaiset tai seurannaisvahingot, mukaan luettuina ilman rajoitusta hinaaminen, säilytys, puhelinkulut, vuokratulot, taksit, haitta, vakuutus kustannukset, lainojen maksut, ajan menetykset, ansiotulon menetykset.

4. TAKUUAIKA

Tämä takuu on voimassa ensimmäisen kuluttajan ostopäivästä tai roadsterin ensimmäisestä käyttöpäivästä lukien, kumpi hyvänsä ensin kohdalle osuu, seuraavasti:

1. yksityisessä vapaa-ajan käytössä **KAKSIKYMMENTÄNELJÄ (24) PERÄKÄISTÄ KUUKAUTTA**, paitsi alla olevien kohtien (2) - (5) osat; ja kaupallisessa käytössä **KAKSITOISTA (12) PERÄKKÄISTÄ KUUKAUTTA**, paitsi alla olevien kohtien (2) - (5) osat.
Roadsteria käytetään kaupalliseen tarkoitukseen, mikäli sitä käytetään tuloa tuottavan työn tai työsuhteen yhteydessä missä tahansa takuuajan vaiheessa. Roadsteria käytetään kaupalliseen tarkoitukseen myös, mikäli se on missä tahansa takuuajan vaiheessa rekisteröity kaupalliseen käyttöön.
2. akku **KUUSI (6) PERÄKKÄISTÄ KUUKAUTTA**.
3. renkaat **KUUSI (6) PERÄKKÄISTÄ KUUKAUTTA** tai kunnes eturenkaat ovat kuluneet vähintään 2,38 millimetriä (3/32 in) ja takarenkaat 3,97 millimetriä (5/32 in), mikä ensin kohdalle osuu.
4. USA:ssa asuville myydyt Spyder-roadsterit **VIISI (5) VUOTTA tai KOLMEKYMMENTÄTUHATTA (30 000) KILOMETRIÄ**, kumpi ensin kohdalle osuu, alla olevassa taulukossa oleville päästöjenhallintaan liittyville komponenteille.

TAKUUN PIIRIIN KUULUVAT PÄÄSTÖJENHALLINTAAN LIITTYVÄT OSAT	
Happianturi	Öljyntäyttöaukon korkki
Imusarja	Katalysaattori
Sytytyspuola	Takapakosarja
Sytytystulppajohto (etusylinteri)	Etupakosarja
Sytytystulppajohto (takasyylinteri)	Polttoaineen paluuletku
Polttoainesäiliö	Haihtuvien päästöjen ohjausjärjestelmä (EVAP)
Polttoainesäiliön korkki	Moottorin ohjausyksikkö (ECM)

5. Kalifornian osavaltiossa myytäväksi valmistetut roadsterit, jotka on alunperin myyty tai joiden takuu on jälkeenpäin rekisteröity Kalifornian osavaltion asukaille: katso soveltuva California Emissions Control Warranty Statement.

Osien korjaus tai korvaaminen, tai huollon suorittaminen tämän takuun puitteissa ei pidennä tämän takuun takuaikaa sen alkuperäistä loppumisajankohtaa pitemmälle.

5. TAKUUEHDOT

Tämä takuu on voimassa ainoastaan, jos jokainen seuraavista ehdoista täyttyy:

- Ensimmäisen omistajan on ostettava Spyder-roadster uutena ja käyttämättömänä Spyder-jälleenmyyjältä, joka on valtuutettu myymään Spyder-roadstereita myyntimaassa ("Spyder-jälleenmyyjä").
- BRP:n määrittämä luovutustarkastus on tehtävä ja kirjattava muistiin ja ostajan on allekirjoitettava tarkastusasiakirja.
- Valtuutetun Spyder-jälleenmyyjän on takuurekisteröitävä Spyder-roadster asianmukaisella tavalla;
- Spyder-roadster on ostettava siitä maasta, jossa ostaja asuu.
- Käyttäjän käsikirjan ilmoittamat määräaikaishuollot on tehtävä. BRP varaa itselleen oikeuden ehdollistaa takuun riippumaan todistuksesta huollon asianmukaisesta suorittamisesta.

BRP ei myönnä tätä rajoitettua takuuta kenellekään yksityiselle omistajalle tai kaupalliseen tarkoitukseen ajoneuvoa käyttävälle omistajalle, elleivät edellä mainitut ehdot täyty. Rajoitukset ovat tarpeen, jotta BRP voisi taata tuotteittensa, kuluttajien ja yleisön turvallisuuden.

6. TOIMENPITEET TAKUUN MYÖNTÄMISTÄ VARTEN

Asiakkaan on lopetettava Spyder-roadsterin käyttö välittömästi, jos jotain epänormaalia ilmenee. Asiakkaan on ilmoitettava huoltavalle valtuutetulle Spyder-jälleenmyyjälle kahden (2) päivän kuluessa vian ilmestymisestä, ja hänen on kohtuullisesti mahdollistettava tuotteen luoksepäästävyys ja annettava kohtuullinen mahdollisuus vian korjaamiseen. Asiakkaan on myös esitettävä valtuutetulle Spyder-jälleenmyyjälle tuotteen ostotodistus ja allekirjoitettava korjaus-/työmääräys ennen korjauksen alkamista takuunalaisen korjauksen vahvistamiseksi. Kaikki tämän takuun puitteissa korvatut osat ovat jatkossa BRP:n omaisuutta.

7. MITÄ BRP TEKEE

BRP:n velvollisuus on tämän takuun puitteissa rajoitettu siihen, että se oman harkintansa mukaan korjauttaa normaalikäytössä, -ylläpidossa ja -huollossa vialliseksi todetut osat, tai korvaa tällaiset osat uusilla alkuperäisillä Spyder-osilla, ilman osien tai työkustannusten veloittamista minkä tahansa valtuutetun Spyder-jälleenmyyjän toimesta takuaikana. BRP:n vastuu rajoittuu tarvittavien korjausten tekemiseen tai osien korvaamiseen. Mikään takuurikkomusvaade ei voi olla syynä Spyder-roadsterin omistajalle tapahtuneen myynnin mitätöimiselle tai peruuttamiselle.

Mikäli takuuhuoltoa vaaditaan alkuperäisen myyntimaan ulkopuolella, ovat paikallisista käytännöistä ja olosuhteista mahdollisesti johtuvat lisäkustannukset omistajan vastuulla, mukaan lukien mutta ei rajoittuen hallitusten, valtioiden, maa-alueiden ja niitä vastaavien elinten veloittamaan rahtiin, vakuutukseen, veroihin, lisenssimaksuihin, tuontitulleihin ja mihin tahansa ja kaikkiin muihin rahoituskuluihin.

BRP pidättää oikeuden parantaa tai muuttaa tuotteitaan ilman, että aikaisemmin valmistettuihin tuotteisiin tehdään samoja muutoksia.

8. LUOVUTUS

Mikäli Spyder-roadsterin omistusoikeus siirretään takuaikana, siirtyy myös tämä takuu, joka on voimassa takuujan loppuun edellyttäen, että BRP:lle ilmoitetaan kyseistä siirrosta seuraavalla tavalla:

1. Aikaisempi omistaja ottaa yhteyttä BRP:hen (puhelinnumero alla) tai valtuutettuun Spyder-jälleenmyyjään ja ilmoittaa uuden omistajan tiedot; tai
2. BRP tai valtuutettu Spyder-jälleenmyyjä vastaanottaa todistuksen siitä, että aikaisempi omistaja on suostunut omistusoikeuden siirtoon, sekä uuden omistajan yhteystiedot.

9. KULUTTAJA-APU

Mikäli tämän rajoitetun takuun suhteen syntyy kiistaa tai riitaa, BRP ehdottaa, että asia pyritään ensiksi ratkaisemaan jälleenmyyjätasolla. Suosittelemme, että asiasta keskustellaan valtuutetun Spyder-jälleenmyyjän huoltopäällikön tai omistajan kanssa.

Ellei ongelmaa ole vielä ratkaistu, lähetä valitus kirjallisesti tai soita sinua koskevaan numeroon alla:

Kanadassa:

BOMBARDIER RECREATIONAL PRODUCTS INC.
SPYDER ROADSTER
Customer Assistance Center
75 J.-A. Bombardier Street
Sherbrooke QC J1L 1W3
Puh.: 819 566-3366

USA:ssa:

BRP US INC.
SPYDER ROADSTER
Customer Assistance Center
7575 Bombardier Court
Wausau WI 54401
Puh.: 715 848-4957

KALIFORNIAN EMISSION CONTROL WARRANTY STATEMENT -LAUSEKE

TAKUUSEEN PERUSTUVAT OIKEUDET JA VELVOLLISUUDET:

California Air Resources Board ja Bombardier Recreational Products Inc. -yrityksen puolesta BRP US Inc. ("BRP")*, selvittävät mielellään sinulle 2012 Can-Am Spyder -roadsterisi päästöjenhallintajärjestelmään liittyvän takuun. Kaliforniassa uudet moottoriajoneuvot on suunniteltava, valmistettava ja varustettava siten, että ne täyttävät osavaltion tiukat anti-smog-määräykset. BRP:n on annettava Spyder-roadsterisi päästöjenhallintajärjestelmällesi alla luetellun pituinen takuu, edellyttäen, että roadsteria ei ole käytetty väärin tai huolimattomasti tai huollettu väärällä tavalla.

Päästöjenhallintajärjestelmään saattavat kuulua sellaiset osat kuin polttoaineen ruiskutusjärjestelmä, sytytysjärjestelmä, katalysaattori ja moottorinohjauslaite. Myös letkut, liittimet ja muut päästöihin liittyvät osat voivat kuulua siihen. Takuuehtojen mukaisessa tilanteessa BRP korjaa roadsterisi veloituksetta, mukaan lukien vianmääritys, varaosat ja työ.

VALMISTAJAN MYÖNTÄMÄ TAKUU

– 5 vuoden tai 30 000 kilometrin ajan riippuen siitä, kumpi ensin täyttyy.

OMISTAJAN VELVOLLISUUDET TAKUUN PUITTEISSA:

Spyder-roadsterin omistajana olet vastuussa käyttäjän käsikirjassa lueteltujen huoltotoimenpiteiden suorittamisesta. BRP suosittelee, että säilytät kaikki roadsterisi huoltoa koskevat kuitit, mutta BRP ei voi evätä takuuta pelkästään kuittien puuttumisen takia tai siksi, että et voi todistaa teettäneesi kaikkia määräaikaishuoltoja.

Sinun vastuullasi on viedä Spyder-roadster huoltoon Spyder-jälleenmyyjälle heti ongelmien ilmaantuessa. Takuukorjaukset on teetettävä mahdollisimman nopeasti, enintään 30 päivän sisällä.

Spyder-roadsterin omistajana sinun on oltava tietoinen myös siitä, että BRP voi evätä takuukorvaukset, mikäli roadsterisi tai osa siitä on rikkoutunut väärinkäytön, huolimattomuuden, vääränlaisen huollon tai luvattomien muutosten takia.

Jos sinulla on kysyttävää takuuseen liittyvistä oikeuksistasi tai velvollisuuksistasi, ota yhteyttä BRP:n asiakaspalvelukeskukseen numerossa 1 715 848-4957 tai California Air Resource Board -komiteaan osoitteessa 9528 Telstar Avenue, El Monte, CA 91731.

* USA:ssa tuotteet myy ja huoltaa BRP US Inc.

© 2011 Bombardier Recreational Products Inc. Kaikki oikeudet pidätetään.

™ Bombardier Recreational Products Inc. tai sen tytäryhtiöiden omistamat tavaramerkit.

BRP:N RAJOITETTU TAKUU YHDYSVALTAIN JA KANADAN ULKOPUOLELLA 2012 Can-Am™ SPYDER™ ROADSTER

1. RAJOITETUN TAKUUN LAAJUUS

Bombardier Recreational Products Inc. ("BRP")* myöntää valmistamilleen 2012 Can-Am Spyder -roadstereille ("Tuotteet") tässä takuuasiakirjassa kuvattujen takuehtojen mukaisen takuun. Takuu koskee Spyder-roadstereita, jotka on myyty EEA:ssa (käsitteillä "EEA" tai "Euroopan talousalue" tarkoitetaan Euroopan unionin lisäksi Norjaa, Islantia ja Liechtensteinia) tai muualla, paitsi Yhdysvalloissa ja Kanadassa**, ja Tuotteen myyjänä on valtuutettu Can-Am Spyder -maahantuojaja -jälleenmyyjä ("Maahantuojat / jälleenmyyjät"). Tämä takuu mitätöidään ja on pätemätön, jos: (1) Tuotetta käytetään missä tahansa vaiheessa kilpailemiseen tai mihinkään muuhun kilpailutoimintaan, vaikka kyseessä olisi edellinen omistaja; tai (2) matkamittari on irrotettu tai sitä tai sen lukemaa on käsitelty; (3) Tuotetta on käytetty maastoajoon; tai (4) Tuotetta on muutettu siten, että se vaikuttaa vahingollisesti toimintaan, käyttäytymiseen tai kestävyYTEEN, tai muutettu sen käyttötarkoituksen muuttamiseksi.

Kaikilla Tuotteeseen liittyvillä osilla ja lisävarusteilla, jotka valtuutettu Maahantuojaja / Jälleenmyyjä on asentanut Tuotteeseen toimituksen yhteydessä, on sama takuu kuin Tuotteellakin.

2. VASTUUVELVOLLISUUDEN RAJOITUKSET

TÄMÄ TAKUU ON NIMENOMAAN ANNETTU JA HYVÄKSYTTY MINKÄ TAHANSA MUUN JA KAIKKIEN MUIDEN TAKUUSITOUKSEKSI, OLKON NE ILMAISTUT TAI KONKLUDENTTITSET, MUKAAN LUETTUINA ILMAN RAJOITUSTA KAIKKI KURANTTIUTTA TAI TIETTYYN TARKOITUKSEEN SOPIVUUTTA KOSKEVAT TAKUUT. SIKÄLI KUIN NIISTÄ EI VOIDA SANOUTUA IRTI, KONKLUDENTTITSET TAKUUSITOUKSEKSI RAJOITUVAT KESTOLTAAN KYSEESSÄ OLEVAN TAKUUN VOIMASSAOLON. MITKÄÄN SATUNNAISET, SEURANNAISET, SUORAT, EPÄSUORAT TAI MUUT MINKÄ TAHANSA TYYPISET VAHINGOT EIVÄT SISÄLLY TÄMÄN TAKUUN PIIRIIN. JOTKUT MAAT TAI HALLINTOALUEET EIVÄT HYVÄKSY VASTUUVAPAUTUSLAUSEKKEITA, RAJOITUKSIA TAI SATUNNAISIA TAI SEURANNAISVAHINGOJA, TAI MUITA EDELLÄ YKSILÖITYJÄ RAJOITUKSIA. SEN SEURAUKSENA NE MAHDOLLISESTI EIVÄT KOSKE SINUA. TÄMÄN TAKUUN PERUSTEELLA SINULLA ON TIETTYJÄ OIKEUKSIA, LISÄKSI SINULLA SAATTAO OLLA MUITA MAASTA TOISEEN TAI HALLINTOALUEESTA TOISEEN VAIHTELEVIA LAILLISIA OIKEUKSIA.

Valtuutetuilla Maahantuojilla / Jälleenmyyjillä tai kenelläkään muulla henkilöllä ei ole valtuuksia minkään muun Tuotetta koskevan vahvistuksen, edustuksen, tai takuun antamiseen kuin ne, mitä tähän rajoitettuun takuuseen sisältyy, ja mikäli näin tapahtuu, niitä ei voida käyttää BRP:tä vastaan. BRP pidättää itsellään oikeuden muuttaa tätä takuuta milloin tahansa, ja on itsestään selvää, että kyseiset muutokset eivät muuta niitä takuehtoja, jotka koskevat tämän takuun voimassaollessa myytyjä Tuotteita.

3. POIKKEUKSET — TAKUU EI KATA

Takuu ei korvaa seuraavia tapauksia missään olosuhteissa:

- Rutiinomainen huoltokohteet ja niiden vaihto, kuten - kuitenkin rajoittumatta - öljy ja voiteluaineet, suodattimet ja sytytystulpat.
- Normaali kuluminen, kuten - kuitenkin näihin rajoittumatta - renkaiden, akun, laturin hiiliharjojen, sinetöityjen valojen ja polttimoiden, kytkinlevyjen ja kytkinla-mellipintojen, vetohihnan, jarrupalojen, jarruhihnojen, roottoreiden ja hammas-pyörien kulumista.
- Vurityksiä ja säätöjä mukaan lukien, muttei rajoittuen, hihnan säätöihin, linjauk-seen ja renkaiden tasapainotukseen.
- Tuotteen ulkonäköön liittyvät vauriot, mukaan lukien, mutta ei rajoittuen, naarmut, lovet, haalistuminen, lohkeilu, kuoriutuminen ja vauriot istuimen pintamateriaalissa.
- Vauriot, jotka johtuvat muunlaisesta kuin tämän käyttäjän käsikirjan mukaisesta huollosta/ylläpidosta tai varastoinnista.
- Vauriot, jotka johtuvat osien irrottamisesta, vääränlaisista korjauksista, vääränlaisesta huollosta, vääränlaisesta ylläpidosta tai muutoksista, jotka eivät ole Tuotteen alkuperäisten teknisten tietojen mukaisia, tai vaurioista, jotka ovat aiheutuneet jonkun muun kuin valtuutetun Maahantuojan / Jälleenmyyjän tekemistä korjauksista.
- Vauriot, jotka johtuvat sellaisista asennetuista osista, jotka eroavat alkuperäisistä, Tuotteelle sen teknisissä tiedoissa määritellyistä osista, mukaan lukien, mutta ei rajoittuen, erilaiset renkaat, pakojärjestelmä, vanteet/pyörät tai jarrut.
- Väärinkäytöstä, epätavallisesta käytöstä, laiminlyönnistä, tai sellaisesta Tuotteen käytöstä johtuvat vahingot, joka ei noudata käyttäjän käsikirjassa suositeltua käyttöä.
- Veden sisäänmenosta, onnettomuudesta, liikenneonnettomuudesta, uppoamisesta, tulesta, varkaudesta, vandalismista tai ylivoimaisesta esteestä johtuvat vahingot.
- Vauriot, jotka johtuvat sellaisten polttoaineitten, öljyjen tai voiteluaineiden käytöstä, jotka eroavat käyttäjän käsikirjassa suositelluista tuotteista.
- Vauriot, jotka johtuvat tiesuolan aiheuttamasta syöpymisestä, akkuhaposta, ympäristövaikutuksista tai käsittelystä ja hoidosta, joka ei ole käyttäjän käsikirjan mukaisesti suoritettu.
- Satunnaiset tai seurannaisvahingot, tai minkään muunlaiset vahingot, mukaan luettuina ilman rajoitusta, polttoainekulut, Tuotteen kuljetus Jälleenmyyjälle / Maahantuojalle tai sieltä pois, mekaanikon matka-aika, trailerilla kuljetus tai hinaaminen, puhelin-, kannettavan puhelimen, faksi- tai sähkökulut, vastaavan tai korvaustuotteen vuokra takuukorjauksen tai seisonta-ajaksi, taksi, matkustus, majoituskulut, henkilökohtaisen omaisuuden hukkaaminen tai vahingot, haitta, vakuutuskustannukset, lainojen maksut, ajan menetykset, ansiotulon, tuoton tai voiton menetys, tai Tuotteen nauttimisen tai käytön menetys.

4. TAKUUAIKA

Tämä takuu on voimassa ensimmäisen kuluttajan ostopäivästä tai Tuotteen ensimmäisestä käyttöpäivästä lukien, kumpi hyvänsä ensin kohdalle osuu, seuraavasti:

1. yksityisessä vapaa-ajan käytössä **KAKSIKYMMENTÄNELJÄ (24) PERÄKKÄISTÄ KUUKAUTTA**, paitsi alla olevien kohtien (2) ja (3) osat; ja kaupallisessa käytössä **KAKSITOISTA (12) PERÄKKÄISTÄ KUUKAUTTA** paitsi alla olevien kohtien (2) ja (3) osat.

Tuotetta käytetään kaupalliseen tarkoitukseen, mikäli sitä käytetään tuloa tuottavan työn tai työsuhteen yhteydessä missä tahansa takuuajan vaiheessa. Tuotetta käytetään kaupalliseen tarkoitukseen myös, mikäli se on missä tahansa takuuajan rekisteröity kaupalliseen käyttöön;

2. akku **KUUSI (6) PERÄKKÄISTÄ KUUKAUTTA**;
3. renkaat **KUUSI (6) PERÄKKÄISTÄ KUUKAUTTA** tai kunnes eturenkaat ovat kuluneet vähintään 2,38 millimetriä (3/32 in) ja takarenkaat 3,97 millimetriä (5/32 in), mikä ensin kohdalle osuu.

Osien korjaus tai korvaaminen, tai huollon suorittaminen tämän takuun puitteissa ei pidennä tämän takuun takuuaikaa sen alkuperäistä loppumisajankohtaa pitemmälle. Ota huomioon, että voimassa oleva takuu aika ja muut takuun kattavuutta koskevat modaliteetit saattavat vaihdella riippuen sovellettavissa ja voimassa olevista kansallisista tai paikallisista laeista.

5. TAKUUEHDOT

Tämä takuu on voimassa ainoastaan, jos jokainen seuraavista ehdoista täyttyy:

- Tuotteen ensimmäisen omistajan on ostettava ajoneuvo uutena ja käyttämättömänä Maahantuojalta / Jälleenmyyjältä, joka on valtuutettu myymään Tuotetta ostomaassa;
- Valtuutettu Jälleenmyyjä / Maahantuoja on suorittanut BRP:n määrittämän toimituksen luovutushuoltotoimenpiteet ja laatinut siitä asiakirjan, jonka ostaja on allekirjoittanut;
- Maahantuojan / Jälleenmyyjän on takuurekisteröitävä tuote asianmukaisella tavalla;
- Tuote on ostettava siitä maasta, jossa ostaja asuu. EEA:n alueen asukkaiden on ostettava Tuote EEA:sta, ostomaalla EEA:n sisäpuolella ei ole merkitystä.
- Takuun ylläpitämiseksi on määräaikaishuollot suoritettava käyttäjän käsikirjassa mainitulla tavalla ja määräaikoina. BRP varaa itselleen oikeuden ehdollistaa takuun riippumaan todistuksesta huollon asianmukaisesta suorittamisesta.

BRP ei myönnä tätä rajoitettua takuuta kenelläkään yksityiselle omistajalle tai kaupalliseen tarkoitukseen ajoneuvoa käyttävälle omistajalle, elleivät edellä mainitut ehdot täyty. Rajoitukset ovat tarpeen, jotta BRP voisi taata tuotteittensa, kuluttajien ja yleisön turvallisuuden.

6. TOIMENPITEET TAKUUN MYÖNTÄMISTÄ VARTEN

Asiakkaan on lopetettava Tuotteen käyttö välittömästi, jos jotain epänormaalia ilmenee. Asiakkaan on ilmoitettava huoltavalle valtuutetulle Maahantuojalta / Jälleenmyyjälle kahden (2) kuukauden kuluessa vian ilmestymisestä, ja hänen on kohtuullisesti mahdollistettava Tuotteen luoksepäästävyys ja annettava kohtuullinen mahdollisuus vian korjaamiseen. Asiakkaan on myös esitettävä

valtuutetulle Maahantuojalle / Jälleenmyyjälle Tuotteen ostotodistus ja allekirjoitettava korjaus-/työmääräin ennen korjauksen alkamista takuunalaisen korjauksen vahvistamiseksi. Kaikki tämän takuun puitteissa korvatut osat ovat jatkossa BRP:n omaisuutta. Ota huomioon, että ilmoitusaika saattaa vaihdella riippuen maasi sovellettavista ja voimassa olevista kansallisista tai paikallisista laeista.

7. MITÄ BRP TEKEE

BRP:n velvollisuus on tämän takuun puitteissa rajoitettu siihen, että se oman harkintansa mukaan korjauttaa normaalikäytössä, -ylläpidossa ja -huollossa viallisiksi todetut osat, tai korvaa tällaiset osat Tuotteen uusilla alkuperäisillä osilla, ilman osien tai työkuustannusten veloittamista minkä tahansa valtuutetun Maahantuojan / Jälleenmyyjän toimesta takuuajana yllä esitettyjen ehtojen mukaisesti. BRP:n vastuu rajoittuu tarvittavien korjausten tekemiseen tai osien korvaamiseen. Mikään takuurikkomusvaade ei voi olla syynä Tuotteen omistajalle tapahtuneen myynnin mitätöimiselle tai peruuntumiselle.

Mikäli takuuhuoltoa vaaditaan alkuperäisen myyntimaan ulkopuolella, tai EEA:ssa asuvia koskien: jos takuuhuoltoa vaaditaan EEA:n ulkopuolella, ovat paikallisista käytännöistä ja olosuhteista mahdollisesti johtuvat lisäkustannukset omistajan vastuulla, mukaan lukien mutta ei rajoittuen hallitusten, valtioiden, maa-alueiden ja niitä vastaavien elinten veloittamaan rahtiin, vakuutukseen, veroihin, lisenssimaksuihin, tuontitulleihin ja mihin tahansa ja kaikkiin muihin rahoituskuluihin.

BRP pidättää oikeuden muuttaa tuotteitaan ilman, että aikaisemmin valmistettuihin tuotteisiin tehdään samoja muutoksia.

8. LUOVUTUS

Mikäli Tuotteen omistusoikeus siirretään takuuajana, siirtyy myös tämä takuu, joka on voimassa takuuajan loppuun edellyttäen, että BRP:lle ilmoitetaan kyseistä siirrosta seuraavalla tavalla:

1. Aikaisempi omistaja ottaa yhteyttä BRP:hen (puhelinnumero alla) tai valtuutettuun Maahantuojaan / Jälleenmyyjään ja ilmoittaa uuden omistajan tiedot; tai
2. BRP tai valtuutettu Maahantuoja/Jälleenmyyjä vastaanottaa todistuksen siitä, että aikaisempi omistaja on suostunut omistusoikeuden siirtoon, sekä uuden omistajan yhteystiedot.

9. KULUTTAJA-APU

Mikäli tämän rajoitetun takuun suhteen syntyy kiistaa tai riitaa, BRP ehdottaa, että asia pyritään ensiksi ratkaisemaan jälleenmyyjätasolla. Suosittelemme, että asiasta keskustellaan valtuutetun Maahantuojan / Jälleenmyyjän huoltopäällikön tai omistajan kanssa. Kunkin maan valtuutettujen maahantuojien yhteystiedot löytyvät osoitteesta www.brp.com.

Ellei ongelmaa pystytä ratkaisemaan valtuutetun Maahantuojan/Jälleenmyyjän avulla, se voidaan välittää kirjallisesti tai soittamalla BRP:lle tai johonkin sen tytäryhtiöistä alla.

**Euroopan, Lähi-idän, Afrikan, Venäjän ja IVY:n maat:
ota yhteyttä Euroopan toimipisteeseemme:**

BRP EUROPE N.V.
Customer Assistance Center
Skaldenstraat 125
9042 Gent
Belgium
Puh.: + 32-9-218-26-00

Skandinavian maat: ota yhteyttä Suomen toimipisteeseemme:

BRP FINLAND OY
Service Department
Isoaavantie 7
Fin-96320 Rovaniemi
Suomi
Tel.: + 358 16 3208 111

**Kaikki muut maat: ota yhteyttä paikalliseen maahantuojasi
tai Kanadan toimipisteeseemme:**

BOMBARDIER RECREATIONAL PRODUCTS INC.
Customer Assistance Center
75 J.-A. Bombardier Street
Sherbrooke, QC J1L 1W3
Puh.: +1 819 566-3366

Maahantuojien yhteystiedot löytyvät osoitteesta www.brp.com.

* Euroopan talousalueella ja muualla Tuotteiden maahantuonnin ja huollon järjestämisen hoitaa BRP European Distribution S.A. ja BRP:n muut tytäryhtiöt

** BRP:n rajoitettu takuu Tuotteille, jotka myydään Yhdysvalloissa ja Kanadassa on erilainen kuin takuu EEA:ssa ja muualla myytävillä tuotteilla.

© 2011 Bombardier Recreational Products Inc. Kaikki oikeudet pidätetään.

™ Bombardier Recreational Products Inc. tai sen tytäryhtiöiden omistamat tavaramerkit.

***Tämä sivu on
tarkoituksella tyhjä***

TIETOA ASIAKKAALLE

TIETOA TIETOSUOJASTA

BRP ilmoittaa, että yhteystietojasi tullaan käyttämään turvallisuuteen ja takuuseen liittyvissä asioissa. Lisäksi BRP ja sen tytäryhtiöt voivat käyttää asiakasluetteloaan BRP:hen ja siihen liittyvien tuotteiden markkinointi- ja mainontatarkoituksiin.

Jos haluat tarkistaa tai korjata tietosi tai haluat tietosi poistettavan suoramarkkinoinnin osoiteluettelosta, ota yhteyttä BRP:hen.

Sähköpostitse: privacyofficer@brp.com

Kirjeitse: BRP
Senior Legal Counsel-Privacy Officer
726 St-Joseph
Valcourt QC
Canada,
J0E 2L0

OSOITTEEN/OMISTAJAN MUUTOS

Jos osoitteesi on muuttunut, tai jos olet ajoneuvon uusi omistaja, muista ilmoittaa siitä BRP:lle joko:

- Postittamalla alla oleva kortti.
- **Vain Pohjois-Amerikassa:** soittamalla numeroon 715 848-4957 (USA) tai 819 566-3366 (Kanada);
- Ilmoittamalla valtuutetulle Can-Am -roadsterjälleenmyyjälle.

Mikäli omistussuhde muuttuu, liitä mukaan todistus siitä, että edellinen omistaja on suostunut luovutukseen.

BRP:lle ilmoittaminen on erittäin tärkeää, jopa rajoitetun takuun umpeutumisen jälkeen, koska siten BRP:llä on mahdollisuus tavoittaa tarvittaessa ajoneuvon omistaja, esim. jos joudutaan suorittamaan turvallisuudesta johtuvia palautuspyyntöjä. BRP:lle ilmoittaminen on omistajan vastuulla.

VARASTETUT TUOTTEET: Jos henkilökohtainen ajoneuvosi varastetaan, sitä pitäisi ilmoittaa BRP:lle, tai valtuutetulle Can-Am -roadsterjälleenmyyjälle. Pyydämme ilmoittamaan nimen, osoitteen, puhelinnumeron, ajoneuvon tunnistusnumeron, ja päivän, jolloin varkaus tapahtui.

Pohjois-Amerikassa

BOMBARDIER RECREATIONAL
PRODUCTS INC.
Warranty Department
75 J.-A. Bombardier Street
Sherbrooke QC J1L 1W3
Canada

Muut maailman maat

BRP EUROPEAN DISTRIBUTION
Warranty Department
Chemin de Messidor 5-7
1006 Lausanne
Switzerland

Pohjoismaissa

BRP FINLAND OY
Service Department
Isoaavantie 7
Fin-96320 Rovaniemi
Suomi
Tel.: + 358 16 3208 111

***Tämä sivu on
tarkoituksella tyhjä***

VAROITUS

Spyder roadster on tyypiltään erilainen ajoneuvo – sillä ajaminen edellyttää erityistaitoja ja - tietoja.

Tutustu ja opettele miten Spyder roadster eroaa muista ajoneuvoista.

Lue käyttäjän käsikirja ja katsottava turvallisuus-
käsittelevä DVD.

Suorita loppuun harjoituskurssi (mikäli sellainen on järjestetty), harjoittele ajamista, tutustu ja opettele ohjainlaitteiden käyttöön ja hanki Spyder roadsterilla ajamiseen oikeuttava ajokortti.

Lue turvallisuuskortti ennen ajoa.

Käytä aina kypärää ja ajovarusteita.

Tämäntyyppisillä ajoneuvoilla ajajat ovat alttiimpia tievaaroille kuin autoilla. Jopa taitavat kuljettajat voivat törmätä toisiin ajoneuvoihin tai menettää hallinnan. Tämä ajoneuvo ei suoja sinua törmäyksessä.

Käsittelyrajat ja tieolosuhteet.

VSS (Vehicle Stability System) -järjestelmä ei voi estää sinua menettämästä hallintaa, kaatumasta nurin tai putoamasta ajoneuvosta, mikäli ylität tämän ajoneuvon rajat. Tiedä rajat eri tieolosuhteita varten. Älä aja jäällä, lumessa tai maastossa. Vältä lätäköitä ja juoksevaa vettä. Tämäntyyppinen ajoneuvo voi joutua vesiliirtoon vedessä ja luisua sora-, muta- ja hiekkapeitteisillä teillä. Jos sinun on ajettava tällaisissa tieolosuhteissa, hidasta vauhtia.

**KÄYTTÄJÄN KÄSIKIRJA
SPYDER RS
2012
219 000 953**