

can-am^{MC}



2011

SPYDER

Roadster
**Guide du
conducteur**

Comprenant
Informations de sécurité,
renseignements sur le
véhicule et l'entretien

SPYDER^{MC} RT

⚠ AVERTISSEMENT

Apprenez comment le roadster Spyder diffère des autres véhicules.

Lisez ce guide du conducteur et visionnez le DVD de sécurité.

Suivez une formation (si disponible), exercez-vous et apprenez à maîtriser les commandes.

Consultez les règlements locaux – les exigences en termes de permis diffèrent selon l'endroit.

Conservez ce guide dans le compartiment de rangement avant.

2 1 9 0 0 0 7 6 4



UTILISATION DE CE GUIDE DU CONDUCTEUR

Nous désirons vous féliciter d'avoir fait l'achat d'un tout nouveau roadster CAN-AM^{MC}. Vous profiterez de la garantie de Bombardier Produits Récréatifs inc. (BRP) et serez soutenu par un réseau de concessionnaires autorisés disposé à fournir les pièces, le service ou les accessoires dont vous aurez besoin.

Votre concessionnaire tient à ce que vous soyez entièrement satisfait. Il a reçu la formation requise pour faire la préparation et la vérification initiale de votre roadster avant que vous en preniez possession.

Lors de la livraison, on vous a d'abord expliqué la garantie, puis on vous a fait signer la *LISTE DE VÉRIFICATION DE PRÉLIVRAISON* pour s'assurer que la préparation de votre roadster vous satisfaisait pleinement.

S'instruire avant de partir

Pour votre sécurité en plus de celle de votre passager et des personnes à proximité, lisez les sections suivantes avant d'utiliser votre roadster Spyder^{MC}:

- *PRÉCAUTIONS D'ORDRE GÉNÉRAL*
- *COMMANDES ET INSTRUMENTS*
- *CONSIGNES POUR UNE UTILISATION SÉCURITAIRE*
- *VÉRIFICATION DE PRÉUTILISATION.*

Les motocyclistes d'expérience devraient prêter attention à la section *PARTICULARITÉS DU ROADSTER SPYDER.*

Messages de sécurité

Vous trouverez ci-dessous une explication des types de messages de sécurité, de leur aspect visuel et de leur utilisation dans le présent guide:

AVERTISSEMENT

Avertit d'une situation comportant des risques de blessure grave, y compris la possibilité de décès, si on ne l'évite pas.

 **ATTENTION** Avertit d'une situation comportant des risques de blessure modérée ou mineure, si on ne l'évite pas.

AVIS Avertit d'un risque d'endommager gravement le véhicule ou une (ou des) pièce(s) si l'instruction n'est pas suivie.

À propos de ce guide du conducteur

Ce Guide du conducteur a été rédigé en Amérique du Nord, où la conduite se fait dans la voie de droite. Veuillez adapter les manoeuvres décrites en fonction des lois et règlements routiers de votre région.

En général, dans le présent guide, le terme motocyclette fait référence à une motocyclette à deux roues.

Conservez le présent Guide du conducteur dans le compartiment de rangement avant; vous pourrez ainsi vous y référer pour obtenir des renseignements relatifs à l'entretien, au diagnostic des pannes et à la formation de tiers.

Pour visionner et/ou imprimer un autre exemplaire de ce guide, visitez le site www.guidesconducteur.brp.com.

Les renseignements et descriptions contenus dans ce guide sont exacts à la date de publication. Cependant, la politique de BRP est d'assurer l'amélioration continue de ses produits, cela sans s'engager à en faire bénéficier les produits déjà fabriqués. À cause de changements de dernière minute, il peut y avoir certaines différences entre les renseignements compris dans ce document et le produit fabriqué. BRP

se réserve le droit de supprimer ou de modifier en tout temps les spécifications, conceptions, caractéristiques, modèles et pièces d'équipement sans encourir d'obligation.

Ce Guide du conducteur ainsi que le *DVD DE SÉCURITÉ* devraient être dans le véhicule au moment de la vente.

Référence à d'autres sources d'information

En plus du présent Guide du conducteur, lisez la Carte de sécurité sur le véhicule (voir également *CARTE DE SÉCURITÉ*) et visionnez le *DVD DE SÉCURITÉ*.

Inscrivez-vous si possible à une formation spécialement conçue pour le roadster Spyder. Consultez le site www.can-am.brp.com pour connaître l'horaire des prochaines formations. Si vous ne pouvez suivre une formation spécialement conçue pour le roadster Spyder, nous vous conseillons de vous inscrire à un cours de motocyclette; certaines habiletés requises sont semblables et l'information relative à la façon d'affronter le risque sur la route qu'on y enseigne concerne la conduite du roadster Spyder.

Remerciements

BRP tient à remercier la Motorcycle Safety Foundation (MSF) de lui avoir permis d'utiliser, dans le présent Guide du conducteur, des éléments de sa documentation concernant l'utilisation sécuritaire des motocyclettes de route.

La MSF est une fondation sans but lucratif reconnue à l'échelle internationale qui reçoit l'appui des fabricants de motocyclettes. Elle offre de la formation, des outils ainsi que des partenariats à la collectivité pour le motocyclisme sécuritaire. Consultez leur site Web au www.msf-usa.org.

TABLE DES MATIÈRES

UTILISATION DE CE GUIDE DU CONDUCTEUR	1
S'instruire avant de partir	1
Messages de sécurité	1
À propos de ce guide du conducteur	1
Référence à d'autres sources d'information	2
Remerciements	2
PRÉCAUTIONS D'ORDRE GÉNÉRAL	8
Empoisonnement au monoxyde de carbone	8
Incendies et autres dangers associés à l'essence	8
Brûlures sur les composants chauds	9
Accessoires et modifications	9

INFORMATION RELATIVE AU VÉHICULE

COMMANDES PRINCIPALES	12
1) Guidon	13
2) Accélérateur	13
3) Levier d'embrayage (modèle SM5)	14
4) Levier de changement de vitesses (modèle SM5)	14
5) Commande de changement de vitesses (modèle SE5)	15
6) Pédale de frein	16
7) Interrupteur de frein de stationnement	16
COMMANDES SECONDAIRES	17
1) Interrupteur d'allumage	18
2) Bouton de démarrage du moteur	18
3) Interrupteur d'arrêt du moteur	19
4) Interrupteur des feux de détresse	19
5) Interrupteur de régulateur de vitesse	19
6) Commutateur de phares	21
7) Bouton de clignotants	22
8) Bouton du klaxon	22
9) Bouton de réglage du pare-brise	22
10) Centre de commande électronique Roadster (RECC)	23
11) Bouton de marche arrière	24
12) Bouton d'interphone (PTT)	24
13) Combiné d'interrupteurs	25
COMMANDES DU PASSAGER	27
Interrupteur de poignées chauffantes du passager	27
Commande audio du passager (ensemble en option)	27
INDICATEUR MULTIFONCTION	29
Description de l'indicateur	29
Information de démarrage de l'indicateur multifonction	30
Description de l'affichage numérique	31
Parcourir l'affichage numérique	32
Description des écrans d'icônes de catégorie	33

INDICATEURS ANALOGIQUES (ENSEMBLE EN OPTION)	37
Indicateur de température de liquide de refroidissement du moteur	37
Indicateur de niveau d'essence	37
COMMANDES AUDIO ET ACCESSOIRES	38
Contrôle de l'intensité du volume	38
Volume autorégulé	38
Mode muet	38
Bande radio	38
PROCÉDURES DE BASE	42
Réglage des rétroviseurs	42
Verrouillage du guidon/de la boîte à gants	42
Ouverture du compartiment de rangement avant	42
Ouverture de la boîte à gants	43
Ouverture du siège	43
Ouverture des compartiments de rangement latéraux	44
Ouverture du compartiment de rangement supérieur	45
Fixation du casque	46
Réglage des repose-pieds du passager	46
Démarrage et arrêt du moteur	47
Fonctionnement en marche arrière	49
Période de rodage	49
Ravitaillement	50
Réglage de la suspension	51
Utilisation de la prise de 12 V	54
Utilisation de la prise audio	54

CONSIGNES POUR UNE UTILISATION SÉCURITAIRE

PARTICULARITÉS DU ROADSTER SPYDER	56
Stabilité	56
État de la route	56
Pédale de frein	56
Frein de stationnement	56
Direction	56
Largeur	57
Marche arrière	57
Permis de conduire et lois locales	57
DISPOSITIFS D'AIDE À LA CONDUITE	58
Système de stabilité du véhicule (VSS)	58
Système de servodirection dynamique (DPS)	59
COMPRENDRE LES RISQUES DE LA ROUTE	60
Type de véhicule	60
Habilités et jugement	60
Utilisateur	61
État du véhicule	61
États de la route et conditions météorologiques	61

VÊTEMENTS	62
Casque	62
Autres vêtements	63
HABILITÉS REQUISES ET EXERCICES	65
Choix d'une aire d'exercice	65
Préparation pour la conduite	66
Position de conduite	66
Exercices (modèle SM5)	66
Exercices (modèle SE5)	75
Développement d'habiletés de conduite avancées	83
STRATÉGIES DE CONDUITE	84
Planifiez votre randonnée	84
Conduite défensive	84
Soyez visible	85
Position dans la voie	86
Situations de conduite courantes	87
États de la route et obstacles	90
Urgences au cours d'une randonnée	91
Bris d'un pneu	92
TRANSPORT D'UN PASSAGER, D'UNE CHARGE OU TRACTAGE D'UNE REMORQUE	93
Charges maximales	93
Utilisation avec un surplus de poids	93
Transport d'un passager	93
Rangement de la charge	94
Tractage d'une remorque	95
AUTO-ÉVALUATION DE VOS CONNAISSANCES	100
Questionnaire	100
Réponses	102
INFORMATION DE SÉCURITÉ SUR LE VÉHICULE	104
Étiquette mobile	104
Carte de sécurité	105
Étiquettes de sécurité	106
RAPPORTER LES DÉFAUTS DE SÉCURITÉ	110

VÉRIFICATION DE PRÉUTILISATION

LISTE DE VÉRIFICATION DE PRÉUTILISATION	112
--	------------

TRANSPORT ET REMISAGE

TRANSPORT DU ROADSTER SPYDER	116
REMISAGE DU ROADSTER SPYDER	118

ENTRETIEN

TABLEAU D'ENTRETIEN PÉRIODIQUE	120
INSPECTION APRÈS LA PÉRIODE DE RODAGE	123
PROCÉDURES D'ENTRETIEN	124
Nécessaire d'outils	124
Panneaux de la carrosserie	125
Pneus	129
Courroie d'entraînement	131
Huile à moteur	132
Filtre d'huile à moteur	135
Filtre à huile de HCM (modèle SE5)	136
Filtre à air	137
Liquide de refroidissement du moteur	138
Freins	139
Batterie	141
Fusibles	142
Liquide d'embrayage (modèle SM5)	144
Phares	145
Carrosserie du véhicule	148

DÉPANNAGE

PROBLÈMES	150
Impossibilité de passer en première (modèle SM5)	150
Impossibilité de passer au point mort (modèle SE5)	150
Impossibilité de changer de vitesse (modèle SE5)	150
Clés perdues	150
Impossibilité d'ouvrir le compartiment de rangement latéral	150
Pneu à plat	151
Batterie à plat	151
Panne des accessoires électriques	152
Défaillance d'un feu	152
Le moteur ne démarre pas	159
Affichage du message Manuel sur l'indicateur	160
MESSAGES DE L'INDICATEUR MULTIFONCTION	161

INFORMATION TECHNIQUE

IDENTIFICATION DU VÉHICULE	166
Numéro d'identification du véhicule	166
Numéro d'identification du moteur	166
Étiquette de conformité à l'EPA (É.-U.)	166
FICHE TECHNIQUE	168

GARANTIE

**GARANTIE LIMITÉE BRP - ÉTATS-UNIS ET CANADA: ROADSTER CAN-AM®
SPYDER® 2011 174**

**GARANTIE LIMITÉE BRP AILLEURS QU'AUX ÉTATS-UNIS ET QU'AU
CANADA: ROADSTER CAN-AM^{MC} SPYDER^{MC} 2011..... 178**

CONDITIONS ADDITIONNELLES POUR LA FRANCE 184

INFORMATION SUR LE CLIENT

RENSEIGNEMENTS CONFIDENTIELS 186

CHANGEMENT D'ADRESSE/DE PROPRIÉTAIRE 187

PRÉCAUTIONS D'ORDRE GÉNÉRAL

Empoisonnement au monoxyde de carbone

L'échappement de tous les moteurs contient du monoxyde de carbone, un gaz mortel. Le fait de respirer du monoxyde de carbone peut causer des maux de tête, des étourdissements, de la somnolence, des nausées, de la confusion mentale et, éventuellement, la mort.

Le monoxyde de carbone est un gaz incolore, inodore et insipide qui peut être présent même si vous ne le voyez pas ou s'il n'y a aucune odeur d'échappement. Une concentration fatale peut s'accumuler rapidement, ce qui vous paralyserait rapidement sans que vous puissiez vous défendre. De plus, une concentration fatale de monoxyde de carbone peut subsister pendant des heures, voire des jours, dans un endroit fermé ou mal aéré. Si vous présentez un des symptômes d'empoisonnement au monoxyde de carbone, évacuez l'endroit immédiatement, prenez l'air et demandez de l'aide médicale.

Pour éviter les blessures graves ou mortelles dues à l'empoisonnement au monoxyde de carbone:

- Ne faites jamais fonctionner le véhicule dans un endroit mal aéré ou partiellement fermé tel qu'un garage, un abri à voitures ou une grange. Même si vous ouvrez des fenêtres ou utilisez des ventilateurs pour tenter de ventiler les gaz d'échappement, la concentration de monoxyde de carbone peut rapidement devenir dangereuse.
- Ne faites pas fonctionner le véhicule à l'extérieur où les gaz d'échappement peuvent pénétrer à l'intérieur d'un édifice par des ouvertures telles des fenêtres ou des portes.

Incendies et autres dangers associés à l'essence

L'essence est inflammable et explosive. Les émanations d'essence peuvent se répandre et s'enflammer s'il y avait une étincelle ou une flamme à quelques mètres du moteur. Suivez les recommandations ci-dessous pour réduire le risque d'incendie et d'explosion:

- Faites le plein d'essence à l'extérieur dans un endroit bien aéré loin de flammes, d'étincelles, de toute personne qui fume et de toute autre source d'allumage.
- Arrêtez toujours le moteur avant de faire le plein.
- Ne remplissez pas trop le réservoir. Laissez de l'espace pour que l'essence puisse se dilater lorsque la température monte.
- Essuyez toute essence répandue sur le véhicule.
- Ne démarrez jamais le moteur et ne le faites pas fonctionner lorsque le bouchon de réservoir est enlevé.
- N'utilisez qu'un bidon d'essence rouge approuvé pour entreposer l'essence.
- Ne transportez pas de bidons d'essence dans le compartiment de rangement avant ou ailleurs sur le véhicule.

L'essence est toxique et peut entraîner des blessures ou le décès.

- Ne siphonnez jamais de l'essence avec la bouche.
- Consultez un médecin immédiatement si vous avalez de l'essence, si de l'essence vous éclabousse les yeux ou si vous respirez des émanations.

Si vous renversez de l'essence sur vous, lavez-vous avec du savon et de l'eau puis changez de vêtements.

Brûlures sur les composants chauds

Le système d'échappement et le moteur peuvent être chauds lorsqu'ils fonctionnent. Évitez de leur toucher lorsqu'ils fonctionnent ainsi qu'immédiatement après qu'ils aient cessé de fonctionner.

Accessoires et modifications

N'effectuez pas de modifications non autorisées et n'utilisez aucun accessoire non approuvé par BRP. Comme certains changements ou accessoires n'ont pas été mis à l'essai par BRP, ils peuvent augmenter le risque d'accident ou de blessure et rendre l'utilisation du véhicule sur la route illégale.

Contrairement à la plupart des motocyclettes, le roadster Spyder est muni d'un système de stabilité du véhicule (VSS) qui est réglé en fonction de la configuration originale du véhicule. Le VSS peut ne pas fonctionner adéquatement si le véhicule est modifié (c.-à-d. changements à la répartition du poids, à l'empattement, aux pneus, à la suspension ou à la direction).

Consultez un concessionnaire autorisé de roadsters Can-Am pour connaître la liste des accessoires offerts.

***Cette page est
blanche intentionnellement***

***INFORMATION
RELATIVE AU
VÉHICULE***

COMMANDES PRINCIPALES

Plusieurs commandes ressemblent à celles d'une motocyclette mais certaines sont différentes. Il est important de connaître leur emplacement et leur fonctionnement ainsi que d'apprendre à les utiliser en douceur et de concert. Consultez la rubrique *HABILITÉS REQUISES ET EXERCICES*.

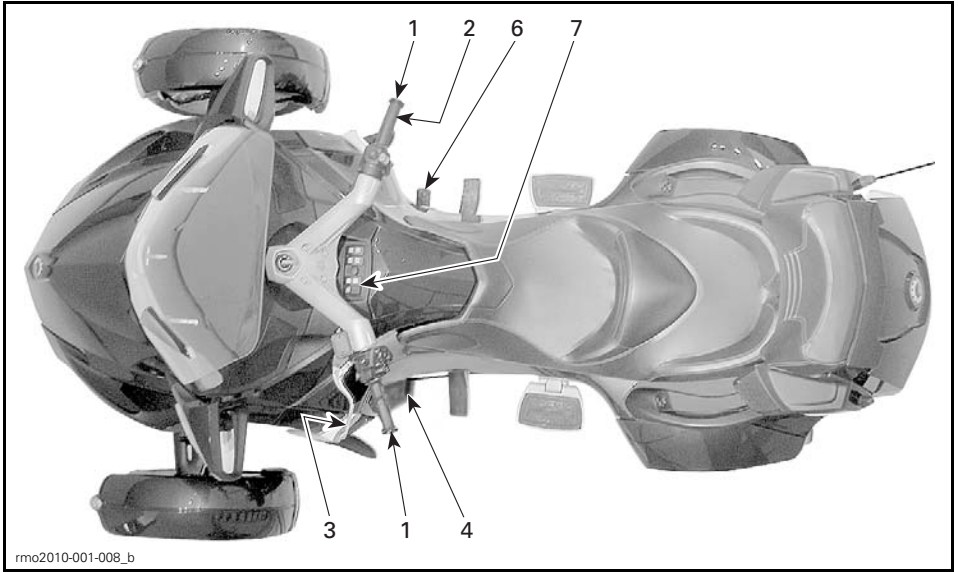

TYPIQUE — MODÈLE SM5

1	Guidon
2	Accélérateur
3	Levier d'embrayage
4	Levier de changement de vitesses
6	Pédale de frein
7	Interrupteur de frein de stationnement

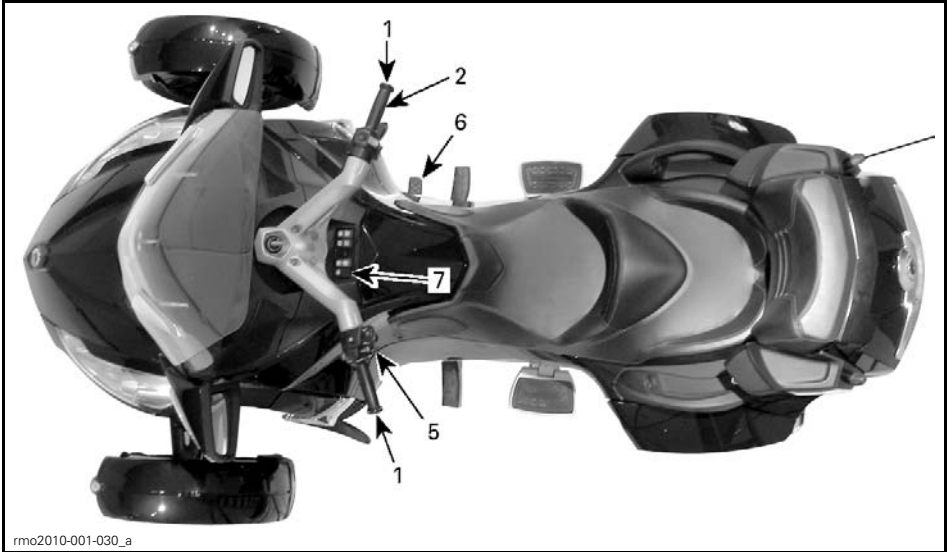

rmo2010-001-030_a

TYPIQUE — MODÈLE SE5

1	Guidon
2	Accélérateur
5	Levier de changement de vitesses
6	Pédale de frein
7	Interrupteur de frein de stationnement

1) Guidon

Tenez le guidon avec les deux mains. Tournez le guidon dans le sens du virage.

2) Accélérateur

La poignée droite constitue l'accélérateur et contrôle la vitesse du moteur. Tournez la poignée comme le montre l'illustration (abaissez le poignet) pour augmenter le régime du moteur.



rmo2010-001-031_g

POUR ACCÉLÉRER

Tournez la poignée comme le montre l'illustration (soulevez le poignet) pour réduire le régime du moteur.

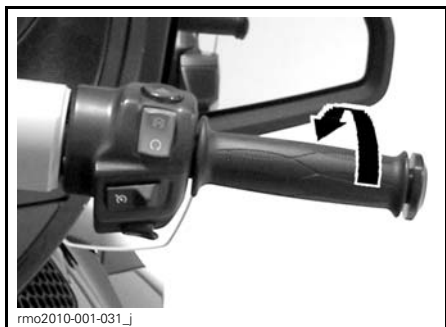

POUR RALENTIR

Un mécanisme de ressort ramène l'accélérateur à la position de ralenti lorsque vous relâchez complètement la prise.

REMARQUE: Ce véhicule est muni d'une commande d'accélérateur électronique (ETC). Les papillons des gaz sont commandés électroniquement et peuvent s'ouvrir ou se fermer sans égard à la position de la poignée s'il y a lieu. Il est possible que, lors d'accélération, le système de stabilité du véhicule (VSS) empêche le moteur d'accélérer afin de maintenir la stabilité du véhicule. Ensuite, une fois que le véhicule est stable, le régime du moteur augmente en fonction de l'activation de l'accélérateur. Il semble donc y avoir un délai au niveau de l'accélération.

3) Levier d'embrayage (modèle SM5)

Le levier d'embrayage se situe devant la poignée gauche. L'embrayage raccorde la puissance du moteur à la roue arrière. Serrez le levier pour débrayer et relâchez-le doucement pour embrayer.

Réglage de la position du levier d'embrayage

La distance entre le levier d'embrayage et la poignée se règle de la position 1 (distance la plus importante) à la position 4 (distance la moins importante).

1. Poussez le levier d'embrayage vers l'avant pour dégager le cadran de réglage. Tenez-le dans cette position.
2. Tournez le cadran de réglage à la position voulue en alignant le numéro sur le cadran et la marque sur le levier.
3. Relâchez le levier d'embrayage.

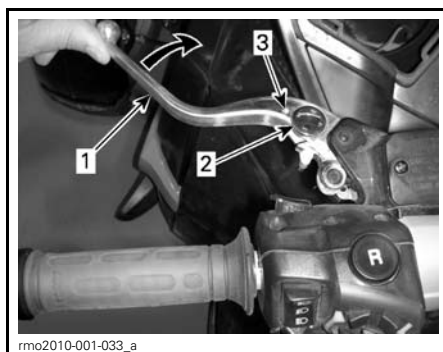

RÉGLAGE DU LEVIER D'EMBAYAGE

1. Levier d'embrayage
2. Cadran de réglage
3. Marque

4) Levier de changement de vitesses (modèle SM5)

Le levier de changement de vitesses se situe devant le repose-pied gauche.

La disposition des vitesses est la suivante R-1-N-2-3-4-5 («R» signifie marche arrière et «N» point mort).

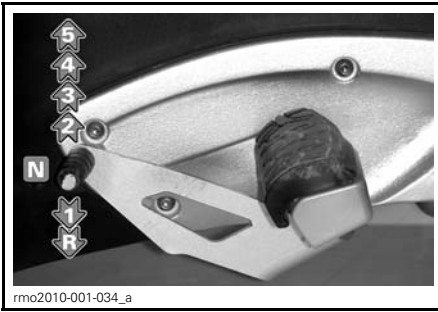

rmo2010-001-034_a

Soulevez le levier de changement de vitesses ou appuyez dessus pour passer d'une vitesse à l'autre. Lorsque vous relâchez le levier, il retourne automatiquement en position centrale où le mécanisme est réinitialisé en vue de la prochaine sélection. Pour sélectionner le point mort (N), soulevez le levier de changement de vitesses à mi-chemin vers le haut ou appuyez à mi-chemin depuis la deuxième vitesse.

Pour reculer, consultez la section *PROCÉDURES DE BASE* pour des consignes d'utilisation détaillées.

5) Commande de changement de vitesses (modèle SE5)

La commande de changement de vitesses se trouve sous la poignée gauche.



rmo2010-001-035_a

1. Commande de changement de vitesses

Poussez la commande vers l'avant pour passer au rapport supérieur suivant. Tirez la commande vers vous pour passer au rapport inférieur suivant.

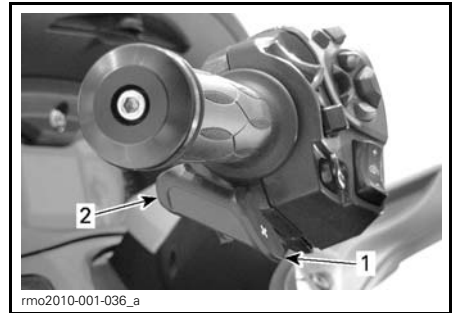

rmo2010-001-036_a

1. Pour passer à un rapport supérieur
2. Pour passer à un rapport inférieur

Le changement de vitesses se fait séquentiellement, relâchez la commande une fois le changement de vitesses terminé.

Pour changer de plusieurs vitesses, utilisez la commande plusieurs fois.

Pour passer de la première vitesse ou de la marche arrière au point mort, poussez ou tirez brièvement la commande. Si vous actionnez la commande plus longtemps, vous passerez à un rapport au-delà du point mort.

Après qu'on a relâché la commande, son mécanisme se réinitialise en prévision du prochain changement de vitesses.

Si le conducteur ne rétrograde pas lorsque le véhicule ralentit et que le régime du moteur descend sous un certain seuil rétrograde automatiquement la boîte de vitesses au rapport précédent disponible.

Si le moteur est démarré la boîte de vitesses étant embrayée, le passage au point mort se fera automatiquement.

REMARQUE: Lorsqu'on tracte une remorque, sélectionnez le mode remorque afin que les changements de vitesse s'adaptent en conséquence. Consultez *TRACTAGE D'UNE REMORQUE*.

AVIS Si le mode remorque n'est pas activé lorsqu'on tracte une remorque, les composants du moteur peuvent subir des dommages.

6) Pédale de frein

La pédale de frein se trouve devant le repose-pied droit. Appuyez dessus pour actionner les freins. La pédale agit sur les freins des trois roues.

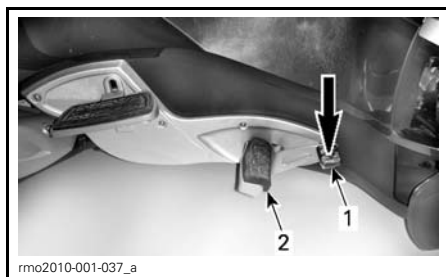

1. Pédale de frein
2. Repose-pied

7) Interrupteur de frein de stationnement

L'interrupteur de frein de stationnement se situe au-dessus de la boîte à gants. Il sert à activer et à désactiver le frein de stationnement électrique.



1. Interrupteur de frein de stationnement

REMARQUE: La clé de contact doit être à la position «ON» pour activer ou désactiver le frein de stationnement.

Activation du frein de stationnement

Après avoir immobilisé le véhicule, appuyez sur l'interrupteur afin d'activer le frein de stationnement. Le voyant de frein clignotera.

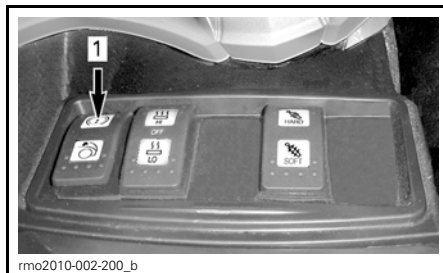

1. Appuyez ici

REMARQUE: On ne peut activer le frein de stationnement lorsque le véhicule circule à plus de 10 km/h.

Vérifiez si le frein de stationnement est bien serré. Appuyez sur le levier d'embrayage (modèle SM5) et faites faire un mouvement de va-et-vient au véhicule.

Désactivation du frein de stationnement

Pour désactiver le frein de stationnement, appuyez sur l'interrupteur jusqu'à ce que le témoin s'éteigne.

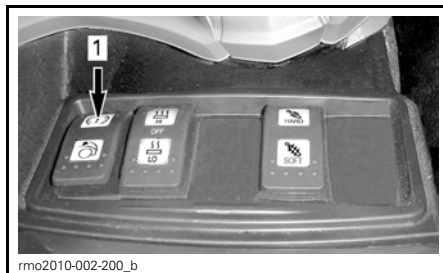

1. Appuyez ici

COMMANDES SECONDAIRES

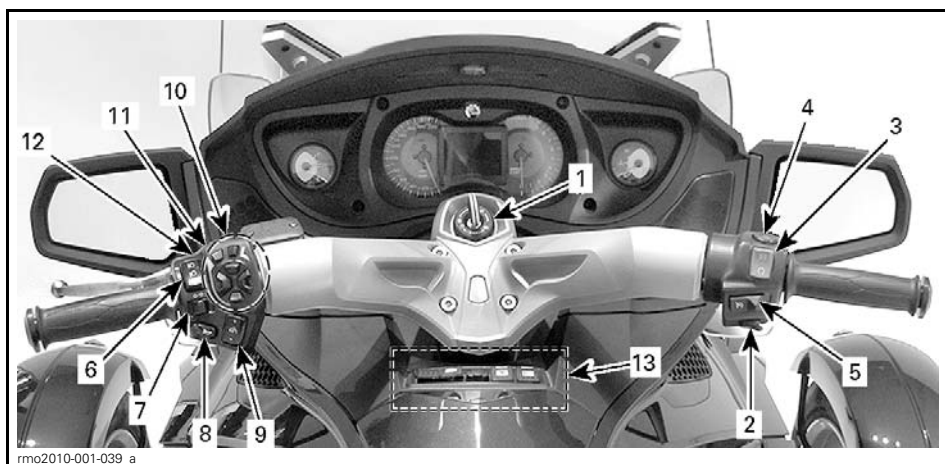

TYPIQUE

1	Interrupteur d'allumage	8	Bouton de klaxon
2	Bouton de démarrage du moteur	9	Bouton de réglage du pare-brise
3	Interrupteur d'arrêt du moteur	10	Centre de commande électronique Roadster (RECC)
4	Interrupteur de feux de détresse	11	Bouton de marche arrière
5	Interrupteur de régulateur de vitesse	12	Bouton d'interphone (PTT)
6	Commutateur de phares	13	Combiné d'interrupteurs
7	Bouton de clignotants		

1) Interrupteur d'allumage

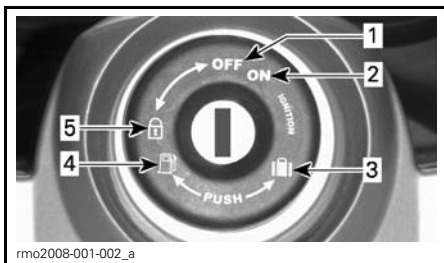

INTERRUPTEUR D'ALLUMAGE

1. «OFF»
2. «ON»
3. Ouverture du compartiment de rangement avant
4. Ouverture du siège/accès au réservoir d'essence
5. Verrouillage de la direction/de la boîte à gants

L'interrupteur d'allumage se situe au centre du guidon. Il commande:

- Le démarrage du moteur
- Le mécanisme d'ouverture du siège pour accéder au(x):
 - Bouchon du réservoir d'essence
 - Fusibles
 - Réservoirs de liquide de frein
 - Bornes de la batterie.
- Le mécanisme d'ouverture du compartiment de rangement avant
- Le mécanisme de verrouillage de la direction/boîte à gants.

AVIS Si la clé ne tourne pas facilement, ne la forcez pas. Retirez la clé et réinsérez-la.

⚠ AVERTISSEMENT

Lorsque vous placez l'interrupteur d'allumage à la position «OFF», le moteur ainsi que tous les systèmes électriques y compris le VSS, le répartiteur de force de freinage (EBD) et le module DPS éteignent. Si vous mettez l'interrupteur d'allumage dans cette position lorsque le véhicule est en mouvement, vous risquez de perdre la maîtrise du véhicule et d'avoir un accident.

Deux clés vous sont remises avec le véhicule. Chaque clé comporte un transpondeur préprogrammé spécialement pour votre véhicule. Bien ranger la clé supplémentaire puisque vous devez l'avoir pour en faire faire une autre par un concessionnaire autorisé de roadsters Can-Am.

REMARQUE: Il y a un barillet de clé dans la boîte à gants pouvant servir sur la remorque BRP vendue séparément. On peut ainsi se servir de la clé du véhicule sur la remorque.

2) Bouton de démarrage du moteur

Le bouton de démarrage du moteur se situe près de la poignée droite.

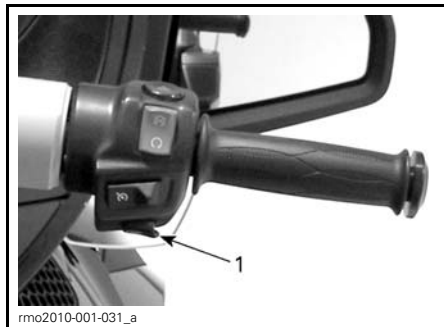

1. Bouton de démarrage du moteur

Lorsqu'on appuie sur le bouton et qu'on le tient, le moteur démarre.

3) Interrupteur d'arrêt du moteur

L'interrupteur d'arrêt du moteur se situe près de la poignée droite.

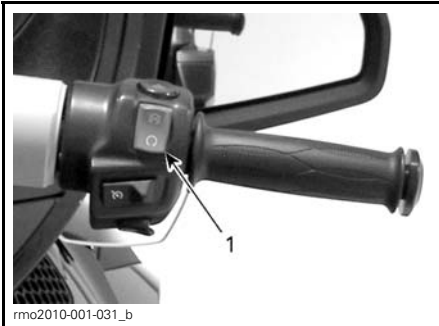

1. Interrupteur d'arrêt du moteur

Il comporte deux positions et doit être mis à la position «RUN» pour que le moteur démarre. Grâce à lui, on peut arrêter le moteur sans lâcher le guidon.

4) Interrupteur des feux de détresse

L'interrupteur des feux de détresse se situe près de la poignée droite.

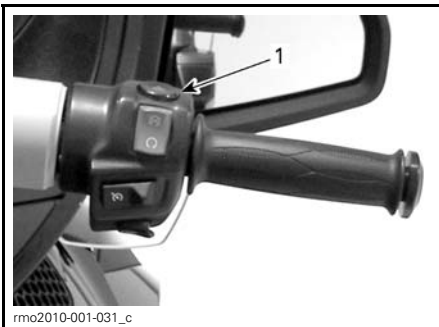

1. Interrupteur des feux de détresse

Mettez l'interrupteur vers le bas pour allumer les feux de détresse.

5) Interrupteur de régulateur de vitesse

L'interrupteur de régulateur de vitesse se situe près de la poignée droite.



1. Interrupteur de régulateur de vitesse

Il s'agit d'un interrupteur multifonction servant à activer, à régler et à désactiver le régulateur de vitesse.

⚠ AVERTISSEMENT

L'utilisation du régulateur de vitesse n'est pas recommandée lorsqu'on tire une remorque.

Une fois qu'il est réglé, le régulateur de vitesse maintient la vitesse du véhicule constante. Il fait augmenter ou diminuer le régime du moteur au besoin.

REMARQUE: La vitesse du véhicule peut varier légèrement en fonction des conditions de la route (vent, montée ou descente d'une pente).

Le régulateur de vitesse est conçu pour être utilisé lors de longues randonnées sur des autoroutes où il y a peu de circulation. N'activez pas le régulateur de vitesse en ville, sur des routes sinueuses, lorsque le temps n'est pas clémente ou dans toute autre situation où vous devez être en parfait contrôle.

Limites du régulateur de vitesse

Le régulateur de vitesse n'est pas un pilote automatique et il ne peut conduire le véhicule.

Le régulateur de vitesse n'est pas conscient de ce qui se passe sur la route et il ne peut diriger le guidon ou freiner pour vous.

⚠ AVERTISSEMENT

L'utilisation inadéquate du régulateur de vitesse peut entraîner une perte de contrôle du véhicule.

Réglage du régulateur de vitesse

Pour utiliser le régulateur de vitesse, la vitesse du véhicule doit être supérieure à 25 km/h et le mode d'urgence ne doit pas être actif.

Activez le régulateur de vitesse en glissant le bouton du régulateur vers la droite.



1. Glissez le bouton vers la droite

REMARQUE: Le statut du régulateur de vitesse s'affichera comme étant à «CRUISE ON» sur l'affichage numérique.

Accélérez à la vitesse voulue puis poussez le bouton de réglage vers le bas pour régler la vitesse.

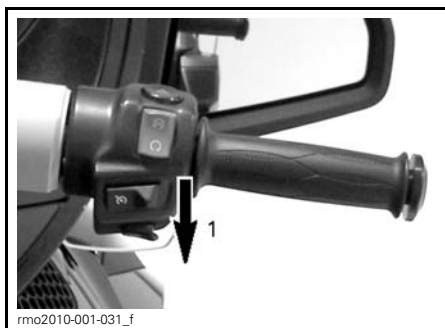

1. Poussez sur le bouton de réglage vers le bas

REMARQUE: Le statut du régulateur de vitesse s'affichera comme étant à «CRUISE SET» sur l'affichage numérique.

Vous pouvez maintenant relâcher l'accélérateur.

⚠ AVERTISSEMENT

Gardez toujours vos deux mains sur le guidon en conduisant. Sinon, vous pourriez perdre la maîtrise du véhicule.

REMARQUE: Vous pouvez accélérer au moyen de l'accélérateur si vous devez aller plus vite que la vitesse réglée. En relâchant l'accélérateur, le régulateur de vitesse ramènera le véhicule à la vitesse réglée.

Une fois le régulateur de vitesse réglé, il est possible d'augmenter ou de réduire la vitesse en appuyant sur le bouton vers le haut ou le bas. À chaque fois qu'on appuie sur le bouton, la vitesse varie de 1.6 km/h. Maintenir le bouton enfoncé fera varier la vitesse réglée jusqu'à ce que vous le relâchiez ou jusqu'à ce que la limite de fonctionnement soit atteinte.



RÉGULATEUR DE VITESSE RÉGLÉ PRÉCÉDEMMENT

1. Appuyez vers le haut pour augmenter la vitesse réglée

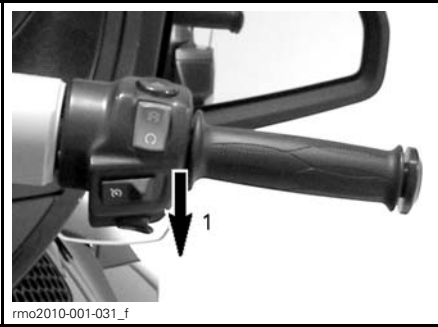

RÉGULATEUR DE VITESSE RÉGLÉ PRÉCÉDEMMENT

1. Appuyez vers le bas pour réduire la vitesse réglée



RÉGULATEUR DE VITESSE DÉSACTIVÉ PRÉCÉDEMMENT

1. Poussez le bouton vers le haut à «RESUME»

Annulation de la commande du régulateur de vitesse

Une des actions suivantes annule la commande du régulateur de vitesse.

- Appuyer sur la pédale de frein.
- Comprimer le levier d'embrayage ou si l'embrayage patine (modèle SE5).
- Changer de vitesse (modèle SE5).
- L'intervention du système de stabilité du véhicule (VSS).

Reprise du régulateur de vitesse

Si la fonction du régulateur de vitesse a été annulée et que l'interrupteur du régulateur est toujours à «ON», vous pouvez réactiver le régulateur de vitesse en pressant le bouton de régulateur de vitesse vers le haut. Le régulateur de vitesse sera alors réglé à la vitesse précédente.

REMARQUE: Le statut du régulateur de vitesse s'affichera comme étant à «CRUISE SET» sur l'affichage numérique.

Désactivation du régulateur de vitesse

Pour désactiver complètement le régulateur de vitesse, glissez le bouton de régulateur vers la gauche.

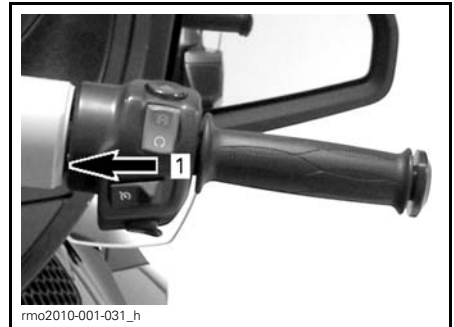

1. Glissez le bouton à «OFF»

REMARQUE: Le statut du régulateur de vitesse s'affichera comme étant à «CRUISE OFF» sur l'affichage numérique.

6) Commutateur de phares

Le commutateur se situe près de la poignée gauche.

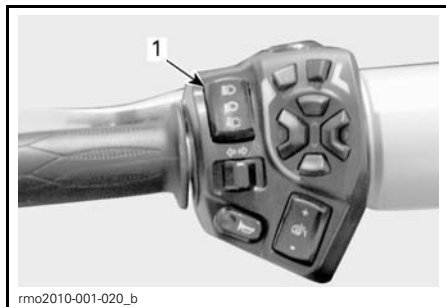

1. Commutateur de phares

Le commutateur de phares permet de sélectionner les feux de route ou de croisement. Les phares s'allument automatiquement lorsque le régime du moteur atteint 800 tr/mn et s'éteignent après environ 20 secondes lorsque le moteur est éteint.

Poussez le commutateur vers l'avant pour choisir les feux de route. Poussez le commutateur vers le bas pour choisir les feux de croisement.

Poussez le commutateur vers le bas puis relâchez-le pour faire un appel de phares. Les feux de route demeurent allumés tant que vous appuyez sur le commutateur.

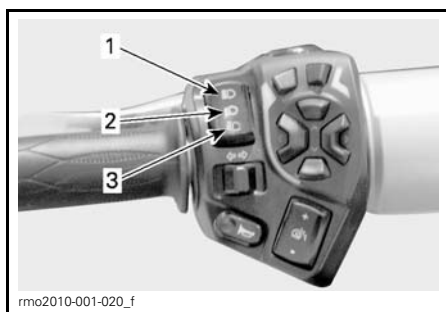

1. Feux de route
2. Feux de croisement
3. Appel de phares

7) Bouton de clignotants

Le bouton de clignotants se situe près de la poignée gauche.

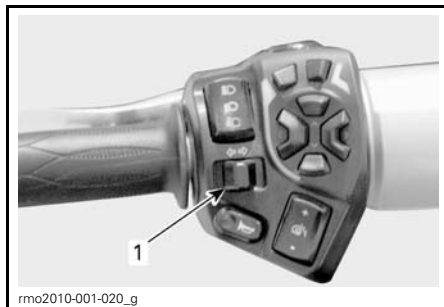

1. Bouton de clignotants

Il revient automatiquement en position une fois le virage fait, mais il est possible que vous ayez à le remettre à «OFF» après un virage léger ou un changement de voie.

Enfoncez le bouton pour éteindre les clignotants.

Les clignotants s'éteignent automatiquement après 30 secondes lorsque le véhicule est en mouvement.

8) Bouton du klaxon

Le bouton du klaxon se situe près de la poignée gauche.

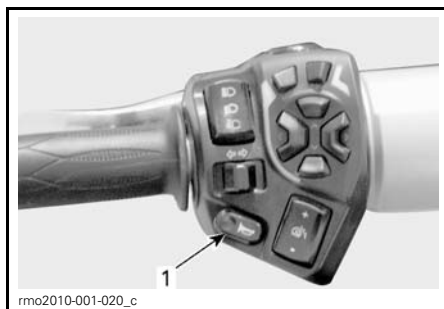

1. Bouton du klaxon

9) Bouton de réglage du pare-brise

Le bouton de réglage du pare-brise se situe près de la poignée gauche.



1. Bouton de réglage du pare-brise

Grâce à ce bouton, vous pouvez faire monter ou descendre le pare-brise selon vos préférences.

⚠ ATTENTION Assurez-vous qu'il n'y aucun objet ni la main de quiconque à proximité du pare-brise avant d'en ajuster la hauteur. Il y a risque de blessures ou de dommages au véhicule.

Pour faire monter le pare-brise, appuyez sur le bouton avec le symbole (+). Relâchez le bouton lorsque le pare-brise a atteint la position voulue.

Pour faire descendre le pare-brise, appuyez sur le bouton avec le symbole (-). Relâchez le bouton lorsque le pare-brise a atteint la position voulue.

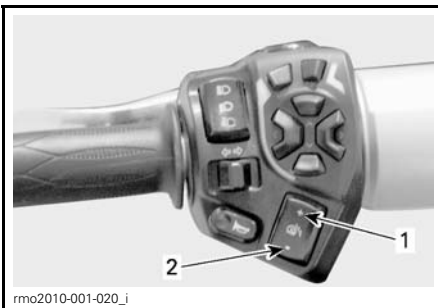

1. Pour faire monter le pare-brise
2. Pour faire descendre le pare-brise

10) Centre de commande électronique Roadster (RECC)

Le RECC se situe près de la poignée gauche.



1. RECC

Le RECC est un interrupteur multifonction.

Le RECC sert à commander les différentes fonctions de l'indicateur multifonction.

REMARQUE: Il peut y avoir interruption des données fournies au RECC pendant un court laps de temps puisque les modules électroniques donnent la priorité aux fonctions principales du véhicule. Cela ne constitue pas une défaillance.

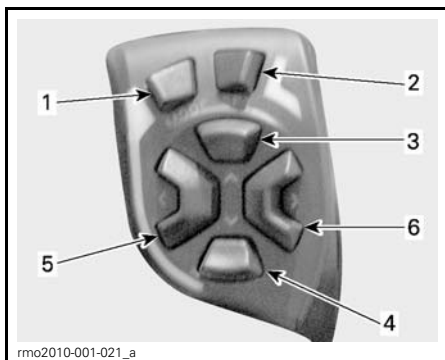

BOUTONS DU RECC

1. **Bouton MODE:** *défilement des différents écrans*
2. **Bouton SET:**
Enfoncé puis relâché rapidement: défilement des écrans secondaires
Enfoncé et maintenu plus de 1 seconde: réglage de la valeur de la fonction sélectionnée ou navigation vers un écran de réglage
3. **Bouton HAUT:** *augmentation du volume ou d'une valeur*
4. **Bouton BAS:** *réduction du volume ou d'une valeur*
5. **Bouton GAUCHE:** *déplacement des flèches de l'écran vers la gauche pour choisir un menu secondaire ou un réglage*
6. **Bouton DROIT:** *déplacement des flèches de l'écran vers la droite pour choisir un menu secondaire ou un réglage*

⚠ AVERTISSEMENT

L'utilisation des boutons peut distraire le conducteur lorsque le véhicule est en mouvement. Soyez prudent lorsque vous utilisez les boutons et observez ce qui se passe autour de vous.

Commande audio

Lorsque l'écran de conduite s'affiche par défaut, appuyer sur le bouton HAUT ou BAS augmente ou réduit le volume.

REMARQUE: Dans le cas des modèles sans indicateur de niveau de carburant analogique, les barres de niveau d'essence sont remplacées par celles de volume pendant quelques secondes, puis celles de niveau d'essence réapparaissent.

REMARQUE: Le volume peut s'ajuster par lui-même en fonction de l'intensité du son réglée de la façon décrite sous *ÉCRAN PRÉFÉRENCES*.

Appuyez sur le bouton BAS et maintenez-le plus de une seconde. Le volume passera en mode muet.

En mode muet, appuyer sur le bouton HAUT remet le volume au réglage précédent.

11) Bouton de marche arrière

Le bouton de marche arrière se situe sur le dessus de la poignée gauche.

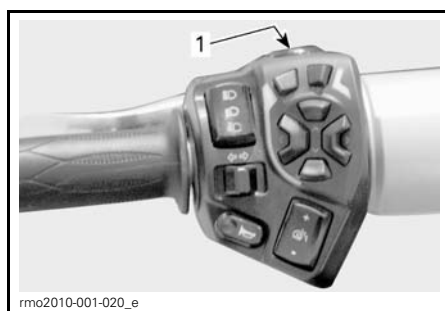

1. *Bouton de marche arrière*

Appuyez et tenez le bouton de marche arrière pour reculer. Consultez la section *PROCÉDURES DE BASE* pour plus de détails.

Les feux de marche arrière s'allument lorsque le véhicule recule.

12) Bouton d'interphone (PTT)

Le bouton PTT se situe sur le logement de la poignée gauche face au levier d'embrayage.

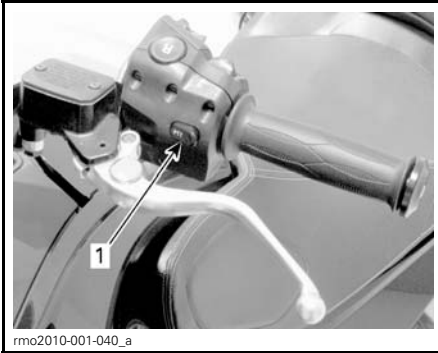

1. Bouton PTT

Lorsqu'on utilise un poste bande publique (CB), appuyez sur le bouton met le poste CB en mode de transmission pour parler à d'autres.

13) Combiné d'interrupteurs

Le combiné d'interrupteurs se situe au-dessus de la boîte à gants. Il commande plusieurs accessoires électriques.

REMARQUE: Le combiné d'interrupteurs ne fonctionne seulement que lorsque le moteur est en marche et que la tension de la batterie est supérieure à 11 Vcc.

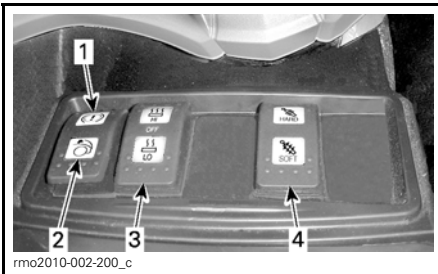

1. Interrupteur de frein de stationnement
2. Interrupteur de compartiment de rangement avant (ensemble en option)
3. Interrupteur de poignées chauffantes du conducteur
4. Interrupteur de suspension arrière (ensemble en option)

Interrupteur de frein de stationnement

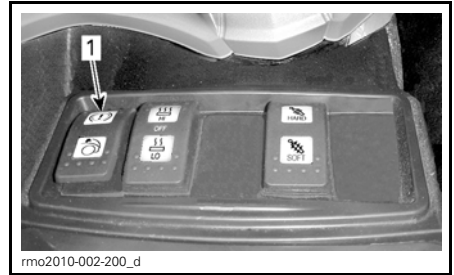

1. Interrupteur de frein de stationnement

Consultez la rubrique *FREIN DE STATIONNEMENT* plus bas pour plus de détails.

Interrupteur du compartiment de rangement avant (ensemble en option)



1. Interrupteur de compartiment de rangement avant

L'interrupteur permet de relâcher le verrou du compartiment de rangement avant afin d'ouvrir le couvercle lorsque la clé de contact est à «ON».

Appuyez sur l'interrupteur pour le déverrouiller.

Interrupteur de poignées chauffantes du conducteur

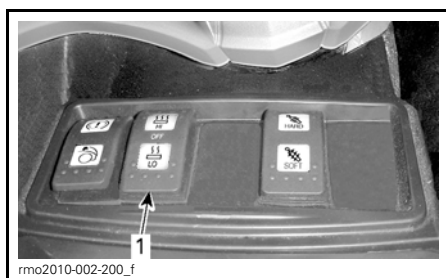

1. Interrupteur de poignées chauffantes

L'interrupteur de poignées de chauffantes sert à mettre les poignées sous et hors tension ainsi qu'à contrôler l'intensité de la chaleur.

Pour un minimum de chaleur, mettez l'interrupteur à «LO».

Pour un maximum de chaleur, mettez l'interrupteur à «HI».

Pour sélectionner la position «OFF», mettez l'interrupteur au centre.

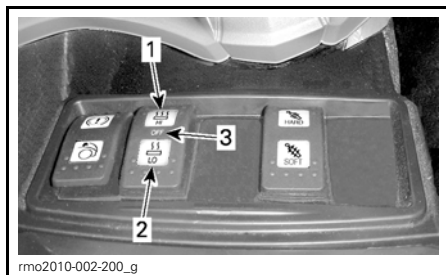

1. Intensité à «HI»
2. Intensité à «LO»
3. «OFF» (position centrale)

REMARQUE: Les poignées chauffantes s'éteindront automatiquement lorsque la clé de contact est tournée à «OFF».

Interrupteur ACS (suspension arrière) (ensemble en option)

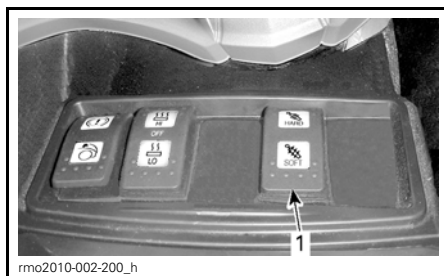

1. Interrupteur ACS

L'interrupteur ACS sert à assouplir ou à affermir le réglage original de la suspension.

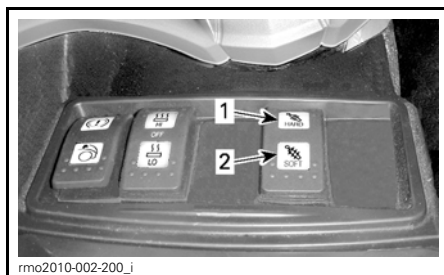

1. Appuyez ici pour l'affermir
2. Appuyez ici pour l'assouplir

Pour modifier le réglage de la suspension ACS, consultez la section *PROCÉDURES DE BASE*.

COMMANDES DU PASSAGER

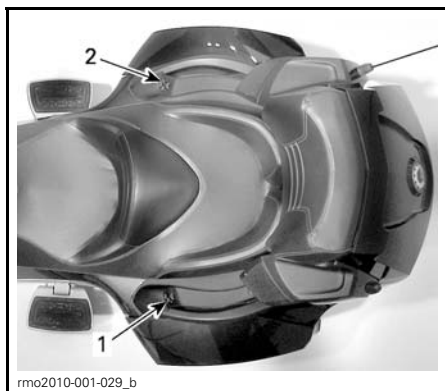

1. Interrupteur de poignées chauffantes du passager
2. Commande audio du passager (en option)

Interrupteur de poignées chauffantes du passager

L'interrupteur de poignées chauffantes se situe près de la poignée gauche du passager.

L'interrupteur de poignées chauffantes sert à mettre les poignées chauffantes sous et hors tension et à contrôler l'intensité de la chaleur.

Pour un minimum de chaleur, mettez le bouton à «LO».

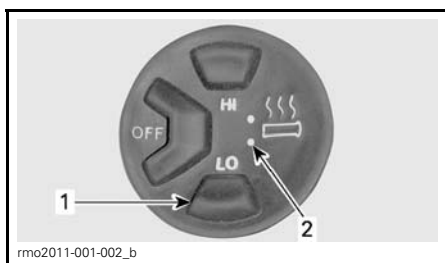

1. Bouton d'intensité «LO»
2. Indicateur d'intensité «LO»

Pour un maximum de chaleur, mettez le bouton à «HI».

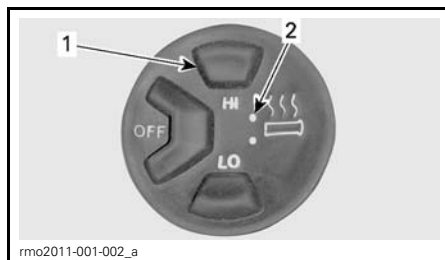

1. Bouton d'intensité «HI» (les deux voyants seront allumés)
2. Indicateur d'intensité «HI»

Pour sélectionner la position «OFF», appuyez sur le bouton «OFF».

REMARQUE: Les poignées chauffantes s'éteignent si le régime est inférieur à 800 tr/mn et elles ne se réactivent pas automatiquement.

Commande audio du passager (ensemble en option)

La commande audio se situe près de la poignée droite du passager.

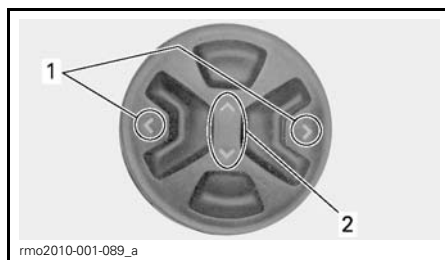

1. Boutons GAUCHE/DROITE
2. Boutons HAUT/BAS

Le commande audio du passager sert à augmenter ou à diminuer le volume du casque d'écoute du passager au moyen du bouton HAUT/BAS.

Changez de poste de radio ou de chanson sur un dispositif numérique mobile iPod en appuyant sur les boutons GAUCHE/DROITE.

Pour obtenir de plus amples renseignements concernant les fonctions audio, consultez *COMMANDES AUDIO ET ACCESSOIRES*.

INDICATEUR MULTIFONCTION

⚠ AVERTISSEMENT

Regarder ou utiliser l'indicateur multifonction ou le centre d'infodivertissement peut distraire le conducteur lorsque le véhicule est en mouvement. Avant son utilisation, observez ce qui se passe autour de vous et assurez-vous que la voie est libre et sécuritaire.

L'indicateur multifonction comprend des indicateurs analogiques (indicateur de vitesse et tachymètre), des voyants et un centre d'infodivertissement à écran numérique.

Description de l'indicateur

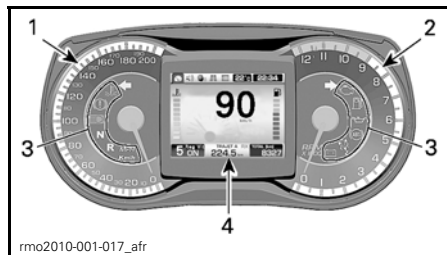

1) Indicateur de vitesse analogique

Indique la vitesse du véhicule en km/h ou en MPH. Pour savoir comment modifier l'unité de mesure, consultez la rubrique *ÉCRAN PRÉFÉRENCES*.

2) Tachymètre analogique (tr/mn)

Indique le régime du moteur (tr/mn). Multiplier par 1000 pour obtenir le régime réel.

3) Voyants

Les voyants vous font part de différentes situations ou anomalies.

Un voyant peut être allumé ou clignoter seul ou en même temps qu'un autre.





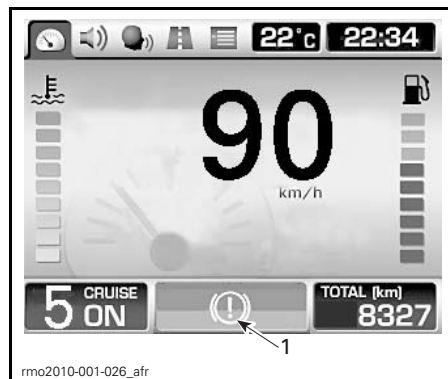

L'affichage numérique fournit une brève description des situations ou des anomalies qui surviennent. Après un certain temps, le message disparaît

puis l'icône du voyant s'affiche sur la partie inférieure centrale de l'affichage numérique.



1. Icône de voyants

Le tableau suivant décrit les voyants en mode normal de fonctionnement. Dans le cas de situations problématiques, consultez la rubrique *MESSAGES DE L'INDICATEUR MULTIFONCTION*.

VOYANT(S)	ÉCRAN PRINCIPAL	DESCRIPTION	
Tous les voyants	«ON»	Aucun	Tous les voyants s'allument temporairement lorsque l'interrupteur d'allumage est à la position «ON» mais que le moteur est arrêté.
	Clignote	Aucun	Frein de stationnement serré.
	Clignote + avertisseur	Aucun	Modèle SE5: L'interrupteur d'allumage est à «OFF» et le frein de stationnement n'est pas engagé. Engagez toujours le frein de stationnement lorsque vous stationnez le véhicule.
	«ON»	Aucun	Boîte de vitesses au point mort.
	Clignote	Aucun	Boîte de vitesses en marche arrière.
	«ON»	Aucun	Phares en mode feux de route.
	Clignote	Aucun	Intervention VSS en cours.
	Clignote	Aucun	Clignotant gauche. Clignotants droit et gauche clignent en même temps: feux de détresse.
	Clignote	Aucun	Clignotant droit. Clignotants droit et gauche clignent en même temps: feux de détresse.

4) Affichage numérique

Fournit diverses informations en temps réel au conducteur et sert d'interface au centre d'infodivertissement.

Pour une description détaillée de l'affichage numérique, consultez la rubrique *DESCRIPTION DE L'AFFICHAGE NUMÉRIQUE*.

L'éclairage de l'indicateur sera clair lorsque la lumière ambiante est brillante et sera plus foncé lorsque la lumière ambiante est sombre.

Information de démarrage de l'indicateur multifonction

Une auto-vérification se fait chaque fois qu'on tourne la clé de contact à «ON». L'écran de conduite par défaut s'allume et les voyants s'allument brièvement, ce qui permet au conducteur de savoir si tous les indicateurs fonctionnent adéquatement.

Lorsque l'interrupteur d'allumage est mis à «ON» après avoir été à «OFF» pendant au moins cinq minutes, le message ci-dessous apparaît sur l'affichage numérique principal:

- «AVANT L'UTILISATION, LISEZ LA CARTE DE SÉCURITÉ CI-DESSUS ET APPUYEZ SUR LE BOUTON MODE.»

Confirmez la lecture de ce message en appuyant sur le bouton MODE pour pouvoir démarrer le moteur.

Description de l'affichage numérique

L'affichage se divise en plusieurs parties.

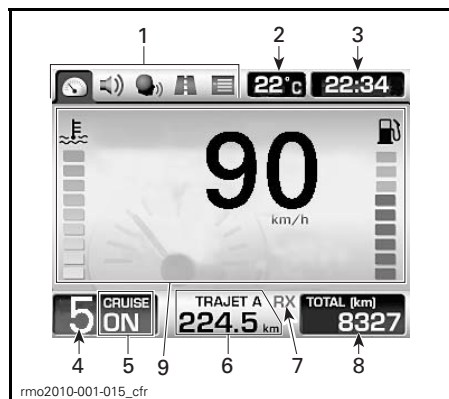

1. Icônes de catégorie
2. Température ambiante
3. Horloge
4. Position de la transmission
5. État du régulateur de vitesse
6. Totalisateur journalier
7. État du poste CB (en option)
8. Odomètre
9. Écran principal

1) Icônes de catégorie

Il y a 5 icônes à sélectionner. Chaque icône est relié à un écran différent. Voir le tableau suivant.

ICÔNE	ÉCRAN RELIÉ À L'ICÔNE
	Conduite (par défaut)
	Audio (ensemble en option)
	Poste CB (en option)
	Totalisateur journalier
	Préférences (disponible seulement lorsque le véhicule est arrêté, à l'exception du mode remorque)

Pour une description plus détaillée, consultez la rubrique *DESCRIPTION DES ÉCRANS D'ICÔNES DE CATÉGORIE*.

Vous pouvez faire défiler les icônes afin de choisir plusieurs fonctions et de changer certains réglages au moyen du RECC (centre de commande électronique Roadster). Consultez la rubrique *CENTRE DE COMMANDE ÉLECTRONIQUE ROADSTER (RECC)*.

2) Température ambiante

La température ambiante s'affiche en °C ou °F. Pour changer les unités, consultez la rubrique *ÉCRAN PRÉFÉRENCES*.

3) Horloge

L'heure s'affiche en format 24h ou am/pm. Pour changer le format, consultez la rubrique *ÉCRAN PRÉFÉRENCES*.

4) Position de la transmission

Affiche la position de la transmission sélectionnée.

5) État du régulateur de vitesse

Affiche «ON» lorsque le régulateur de vitesse est activé mais qu'aucune vitesse n'est réglée.

Affiche «SET» lorsque le régulateur de vitesse est activé et qu'une vitesse est réglée.

Affiche «OFF» lorsque le régulateur de vitesse n'est pas activé.

6) Totalisateur journalier

Distance parcourue en kilomètres ou en miles depuis la dernière remise à zéro. Deux totalisateurs journaliers identifiés par un «A» et un «B» sont disponibles, consultez la rubrique *ÉCRAN PRÉFÉRENCES*.

7) État du poste CB (en option)

Indique si le poste CB (bande publique) est en mode réception (RX) ou transmission (TX).

8) Odomètre

Distance totale parcourue en kilomètres ou en miles depuis la sortie de l'usine. Pour changer les unités, consultez la rubrique *ÉCRAN PRÉFÉRENCES*.

9) Écran principal

C'est sur l'écran principal que la majorité des informations s'affichent. L'affichage change lorsqu'on fait défiler les fonctions de l'indicateur.

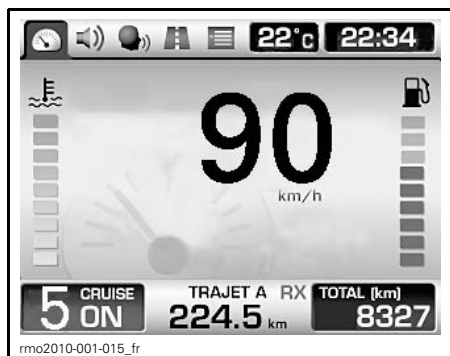

TYPIQUE – VUE DE L'ÉCRAN DE CONDUITE PAR DÉFAUT

Pour en savoir plus concernant les écrans, consultez la rubrique *DESCRIPTION DES ÉCRANS D'ICÔNES DE CATÉGORIE*.

Parcourir l'affichage numérique

Nous vous recommandons de vous exercer à sélectionner certaines fonctions du centre d'infodivertissement avant de prendre la route. Vous vous habituerez à les utiliser et vous aurez plus de facilité à vous en servir en conduisant.

Utiliser le RECC pour que les fonctions s'affichent. Consultez la section *COMMANDES SECONDAIRES*.

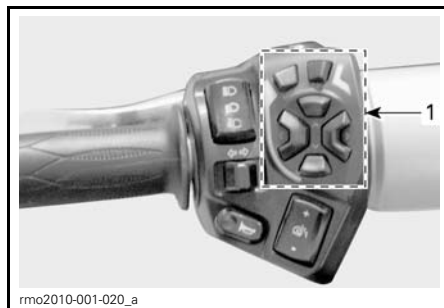

1. RECC

Appuyer sur le bouton MODE déplace la sélection parmi les icônes, situés sur la partie supérieure gauche de l'écran, dans l'ordre suivant: ÉCRAN DE CONDUITE PAR DÉFAUT, AUDIO, CB, TOTALISATEUR JOURNALIER et PRÉFÉRENCES. Chaque fois qu'on appuie sur le bouton, la sélection se déplace vers le prochain icône disponible. Lorsqu'un icône est sélectionné, l'écran correspondant apparaît.

REMARQUE: Les icônes Audio et CB ne s'affichent pas si le véhicule ne comporte pas ces caractéristiques. L'écran des Préférences ne s'affiche pas lorsque le véhicule circule à plus de 5 km/h, à l'exception du mode remorquage du modèle SE5.

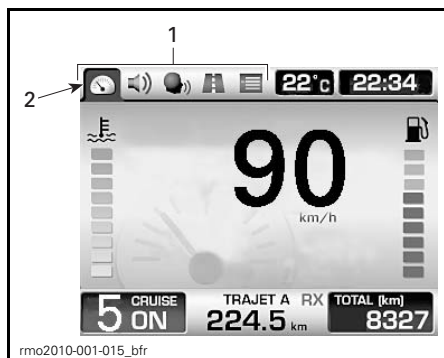

1. Icônes de catégorie
2. Icône de conduite par défaut sélectionnée

Lorsque la sélection se situe sur le dernier icône, elle se déplace vers le premier icône en appuyant sur le bouton MODE.

Sur certains écrans, on peut voir des flèches verticales ou horizontales. Elles indiquent qu'on peut utiliser le bouton GAUCHE/DROITE pour changer le réglage dans la zone entourée de flèches horizontales et d'utiliser le bouton HAUT/BAS pour changer le réglage dans la zone entourée de flèches verticales.

Lorsqu'une flèche double est visible, elle indique ce qui suit selon l'écran :

- Maintenir le bouton BAS lorsque le volume s'affiche met le système audio en mode muet. Alors qu'en mode muet, appuyer sur le bouton HAUT remet le volume au réglage précédent.
- Tenir le bouton correspondant à la flèche affichée fait défiler les valeurs au début ou à la fin.
- Utiliser le bouton correspondant à la flèche affichée fait défiler la liste pour que les éléments restants s'affichent.

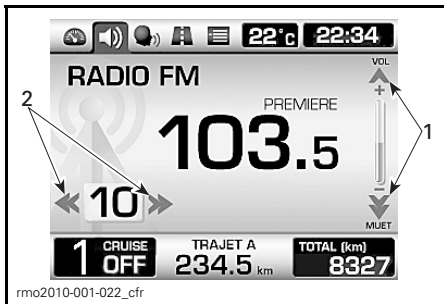

1. Utiliser le bouton HAUT/BAS pour sélectionner les flèches verticales
2. Utiliser le bouton GAUCHE/DROITE pour sélectionner les flèches horizontales

Lorsqu'un élément est choisi, l'élément est alors réglé à la valeur actuelle.

Après avoir pris connaissance du message initial de sécurité au démarrage, ou après quelques secondes dans tout autre écran sans appuyer sur un bouton

RECC, l'affichage revient automatiquement à l'écran de conduite par défaut.

Description des écrans d'icônes de catégorie

Écran de conduite par défaut

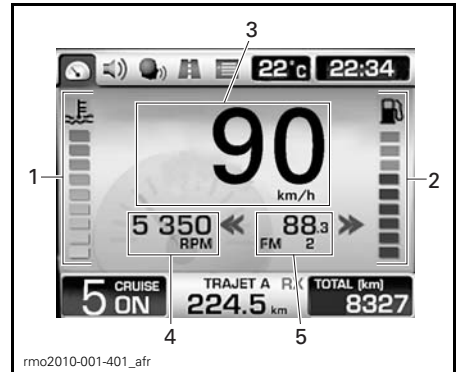

ÉCRAN DE CONDUITE PAR DÉFAUT

1. Température du liquide de refroidissement du moteur (ensemble en option)
2. Niveau d'essence (ensemble en option)
3. Indicateur de vitesse numérique
4. Régime du moteur (non réglé à l'usine)
5. Préréglage des postes de radio ou fréquence radio (non réglés à l'usine)

1) Température du liquide de refroidissement du moteur (sauf les modèles à indicateurs analogiques séparés)

Indicateur à barres indiquant continuellement la température du liquide de refroidissement du moteur.

REMARQUE: Dans le cas des modèles munis d'un indicateur de température de liquide de refroidissement analogique séparé, l'indicateur à barres ne s'affiche pas sur l'affichage numérique.

2) Niveau d'essence (sauf les modèles à indicateurs analogiques séparés)

Indicateur à barres indiquant continuellement la quantité d'essence dans le réservoir.

REMARQUE: Dans le cas des modèles munis d'un indicateur de niveau d'essence analogique séparé, l'indicateur à barres ne s'affiche pas sur l'affichage numérique.

3) Indicateur de vitesse numérique

Indique la vitesse du véhicule en kilomètres par heure (km/h) ou en miles par heure (mi/h), consultez *ÉCRAN PRÉFÉRENCES*.

4) Régime du moteur

Indique le régime du moteur en tours par minute (tr/mn).

REMARQUE: Il ne s'agit pas d'un réglage par défaut. Pour activer cette fonction, consultez *ÉCRAN PRÉFÉRENCES*.

5) Préréglage du poste ou fréquence radio

Indique le préréglage du poste ou la fréquence radio sélectionné(e).

REMARQUE: Il ne s'agit pas d'un réglage par défaut. Pour activer cette fonction, consultez *ÉCRAN PRÉFÉRENCES*.

Écran CB (en option)

Cet écran n'est disponible que si un poste CB est installé.

REMARQUE: L'écran CB apparaît toutes les fois qu'on appuie sur le bouton PTT quel que soit l'écran sélectionné.

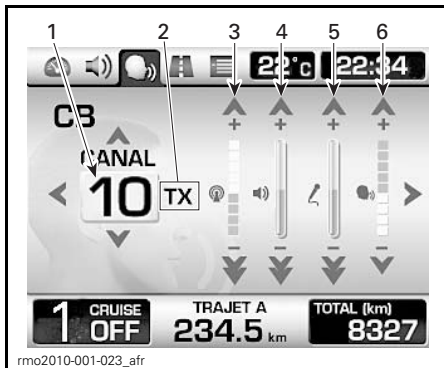

1. Canal sélectionné
2. État de la communication CB: RX (Signal de réception), TX (Signal de transmission) et «OFF»
3. Réglage du supprimeur de bruit de fond
4. Réglage du volume
5. Réglage du volume de l'interphone (i-com)
6. Réglage de la sensibilité d'activation par la voix (vox)

Pour obtenir de plus amples renseignements concernant les fonctions audio, consultez *COMMANDES AUDIO ET ACCESSOIRES*.

Écran Totalisateur journalier

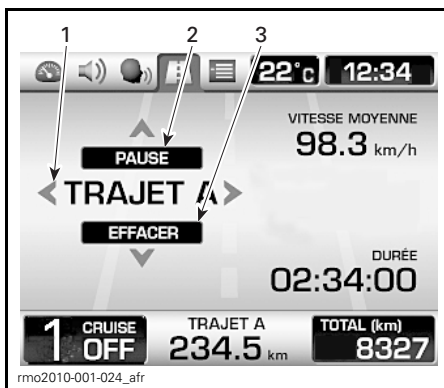

TYPIQUE

1. Choix d'affichage: Totalisateur journalier «A» ou totalisateur journalier «B»
2. Totalisateur journalier sélectionné à pause ou à reprendre
3. Remise à zéro de l'affichage du totalisateur journalier

Pressez les boutons GAUCHE/DROITE afin de sélectionner le totalisateur journalier voulu.

Pressez le bouton HAUT pour mettre le totalisateur à pause ou pour reprendre le compte.

Pressez le bouton BAS pour remettre à zéro le totalisateur journalier.

Écran Préférences

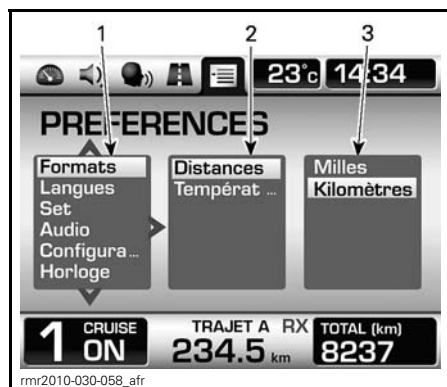

1. 1^{ère} colonne: catégorie principale
2. 2^e colonne: catégorie secondaire ou élément
3. 3^e colonne: unité ou réglage

Cet écran n'est disponible que lorsque le véhicule est arrêté.

REMARQUE: Dans le cas des modèles SE5, le mode remorque dans *ÉCRANS PRÉFÉRENCES* est disponible lorsque le véhicule est en mouvement.

Utilisez les boutons GAUCHE/DROITE pour sélectionner la colonne voulue.

Dans la colonne, utilisez les boutons HAUT/BAS pour sélectionner l'élément voulu. Si d'autres éléments sont disponibles dans la prochaine colonne de droite, utilisez le bouton DROITE pour sélectionner la colonne puis utilisez de nouveau le bouton HAUT/BAS pour sélectionner l'élément voulu. Procédez ainsi jusqu'à ce que vous ayez atteint l'élément voulu.

Lorsqu'un élément est sélectionné, cela règle l'élément à la valeur actuelle. Vous pouvez alors sélectionner n'importe quel écran et la valeur sera conservée.

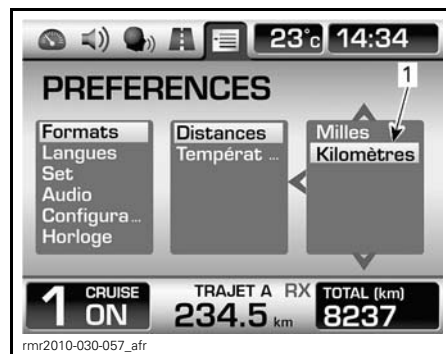

1. Élément réglé à la valeur actuelle

REMARQUE: Depuis la 2^e ou 3^e colonne, il est possible de revenir à la colonne de gauche au moyen du bouton GAUCHE.

REMARQUE: Lorsque les unités sont changées, elles le sont autant au niveau de l'affichage analogique que de l'affichage numérique.

Réglage de l'horloge

Pour régler l'heure:

Sélectionnez l'horloge dans la catégorie principale de l'écran Préférences.

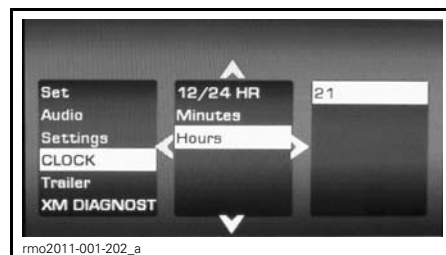

Sélectionnez les heures dans la catégorie secondaire.

Réglez au moyen des flèches HAUT et BAS.

Pour régler les minutes:

Sélectionnez l'horloge dans la catégorie principale de l'écran Préférences.

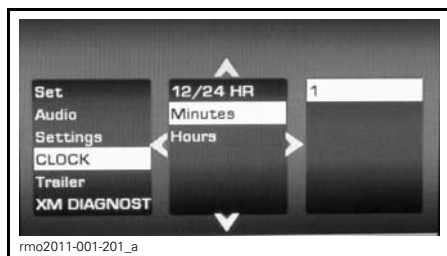

Sélectionner les minutes dans la catégorie secondaire.

Régler au moyen des flèches HAUT et BAS.

Sélection du format de l'heure

Pour sélectionner le mode 12/24 heures:

Sélectionnez l'horloge dans la catégorie principale de l'écran Préférences.

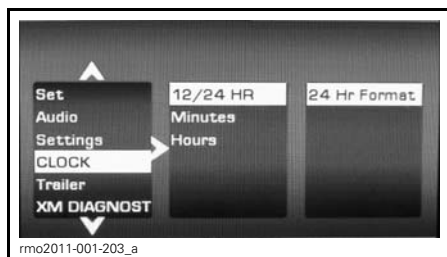

Sélectionnez 12/24 heures dans la catégorie secondaire.

Sélectionnez le format sous unité principale ou réglage.

Sélection de la région

Pour sélectionner le réglage de la région:

Sélectionnez AUDIO dans la catégorie principale de l'écran PRÉFÉRENCES.

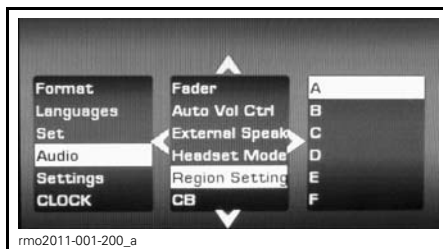

Sélectionnez le réglage de la région dans la catégorie secondaire.

Sélectionnez la région appropriée en fonction du tableau suivant sous UNITÉ PRINCIPALE ou RÉGLAGE.

RÉGION	PAYS
A	<ul style="list-style-type: none"> - États-Unis - Canada - Afrique du Sud
B	<ul style="list-style-type: none"> - Autriche - Danemark - France - Islande - Israël - Koweït - Roumanie - Slovaquie - Slovénie - Espagne - Suisse - Turquie - Émirats arabes unis - Royaume-Uni/ Irlande
C	<ul style="list-style-type: none"> - Japon
D	<ul style="list-style-type: none"> - Australie - Nouvelle-Zélande - Chine - Malaisie - Italie
E	<ul style="list-style-type: none"> - Taiwan
F	<ul style="list-style-type: none"> - Benelux - Allemagne - Grèce - Pologne - Portugal - Russie
G	<ul style="list-style-type: none"> - Argentine - Brésil - îles Caïmans - Chili - Colombie - Costa Rica - Curaçao - République Dominicaine - Guadeloupe - Mexique - Puerto Rico - Venezuela
H	<ul style="list-style-type: none"> - Bulgarie - Ukraine

INDICATEURS ANALOGIQUES (ENSEMBLE EN OPTION)



rmo2010-001-107_a

1. Indicateur de température de liquide de refroidissement
2. Indicateur de niveau d'essence

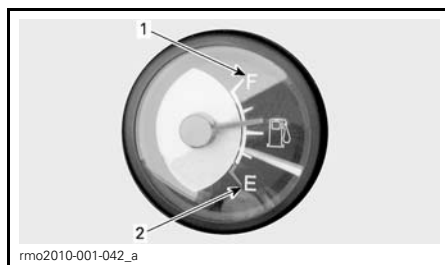

rmo2010-001-042_a

NIVEAU D'ESSENCE

1. Plein
2. Vide

Indicateur de température de liquide de refroidissement du moteur

L'aiguille de l'indicateur indique continuellement la température du liquide de refroidissement du moteur. L'aiguille doit demeurer dans la plage de fonctionnement peu importe les conditions d'utilisation.

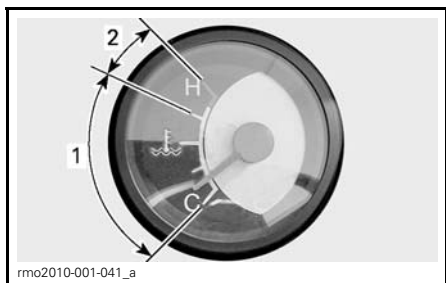

rmo2010-001-041_a

TEMPÉRATURE DU LIQUIDE DE REFROIDISSEMENT

1. Plage de fonctionnement normale
2. Surchauffe

Indicateur de niveau d'essence

L'aiguille de l'indicateur indique continuellement la quantité d'essence qu'il reste dans le réservoir.

COMMANDES AUDIO ET ACCESSOIRES

Contrôle de l'intensité du volume

Lorsque l'écran par défaut s'affiche, appuyer sur le bouton HAUT ou BAS augmente ou diminue le volume.

REMARQUE: Dans le cas des modèles sans indicateur de niveau de carburant séparé, les barres de niveau d'essence sont remplacées par celles de volume pendant quelques secondes, puis celles de niveau d'essence réapparaissent.

Volume autorégulé

Le volume peut s'ajuster par lui-même en fonction de l'intensité du son réglée de la façon décrite sous *ÉCRAN PRÉ-FÉRENCES*.

Mode muet

Appuyez sur le bouton BAS et le maintenir plus de une seconde. Le volume passera en mode MUET.

En mode MUET, appuyez sur le bouton HAUT pour ramener le volume au réglage précédent.

Bande radio

En appuyant sur le bouton SET à plusieurs reprises, les appareils audio disponibles s'affichent dans l'ordre suivants:

- FM
- AM
- WX (informations météos)
- AUX (iPod ou lecteur MP3)
- XM.

REMARQUE: La radio XM ne fonctionne que si la radio par satellite est installée.

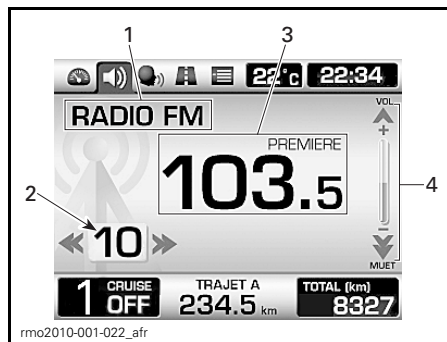

VUE DE LA RADIO FM

1. Bande radio sélectionnée
2. Numéro de pré-réglage du poste
3. Poste sélectionné
4. Volume

Lorsque le véhicule est en mouvement, les fonctions disponibles de la radio sont:

- Le volume
- Mode muet, fonctions de syntonisation et de passage à un autre canal (radio XM)
- Les fonctions de pré-réglage de la radio (sélection et sauvegarde).

REMARQUE: La radio est toujours allumée. Utilisez le mode muet pour éliminer le volume.

Pour écouter la radio lorsque l'interrupteur d'allumage est à «OFF», appuyez sur le bouton MODE pendant 3 secondes immédiatement après avoir placé l'interrupteur à «OFF» afin d'allumer l'affichage numérique.

REMARQUE: La radio peut s'éteindre automatiquement après un certain laps de temps afin de préserver la charge de la batterie.

Sauvegarde du pré-réglage d'un poste

Pour enregistrer jusqu'à 15 pré-réglages:

Pressez le bouton BAS pour enregistrer la fréquence sélectionnée au pré-réglage affiché.

REMARQUE: Lorsque le véhicule est en mouvement, le poste de radio sera automatiquement enregistré au prochain pré-réglage libre. Si aucun pré-réglage n'est libre, le pré-réglage 15 sera écrasé.

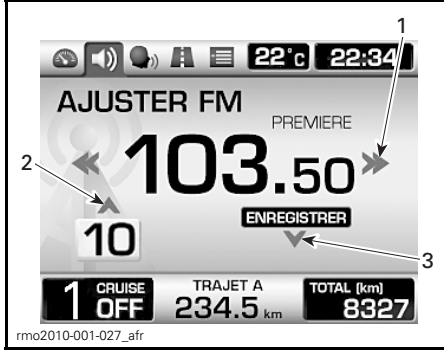

1. Bouton GAUCHE/DROITE servant à sélectionner la fréquence
2. Bouton HAUT servant à sélectionner le pré-réglage
3. Bouton BAS servant à enregistrer le poste de radio

Sélection d'un poste pré-réglé

Pressez le bouton GAUCHE/DROITE pour changer de poste pré-réglé.

Pressez et tenez le bouton GAUCHE/DROITE pendant au moins une seconde pour trouver le prochain poste de radio disponible (SEEK). La radio restera à ce poste.

Pressez et tenez le bouton SET pendant au moins une seconde pour atteindre l'écran de réglage.

À l'écran de réglage, pressez et tenez le bouton GAUCHE/DROITE pour synchroniser la fréquence radio.

AUX (iPod ou MP3)

Branchement de l'AUX (iPod ou lecteur MP3)

Il y a une prise audio dans le compartiment de rangement supérieur.



1. Prise audio

Vous pouvez brancher à cette prise un appareil audio tel qu'un lecteur CD, un dispositif numérique mobile iPod ou un lecteur MP3 qui sera relié au système audio.

REMARQUE: Un adaptateur (en option sur certains modèles) est requis pour brancher l'appareil audio à la prise audio du véhicule.

Lecteur MP3

Lorsqu'un lecteur MP3 est branché au connecteur audio du véhicule (ensemble en option), il fonctionne en fonction des réglages sélectionnés au moment de la connexion. Seule la commande du volume est disponible.

Dispositif numérique mobile iPod

Lorsqu'un dispositif numérique mobile iPod est branché, iPod s'affichera plutôt qu'AUX.

À l'écran «iPod»:

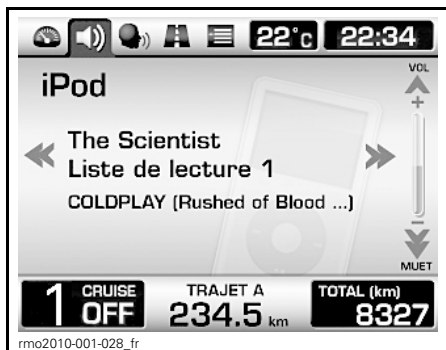

Pressez le bouton GAUCHE/DROITE pour changer de chanson dans le dossier actif.

Pressez et tenez le bouton GAUCHE/DROITE pendant une seconde pour changer la liste d'écoute, l'artiste ou l'album dépendant de la sélection.

Lorsque le véhicule est en mouvement, les fonctions disponibles sont:

- VOLUME et mode MUET
- Sélection de chanson précédente et suivante (iPod)
- Artistes, albums ou listes de lecture (iPod).

Écran CB (en option)

Cet écran n'est disponible que si un poste CB est installé.

REMARQUE: L'écran CB apparaît toutes les fois qu'on appuie sur le bouton PTT quel que soit l'écran sélectionné.

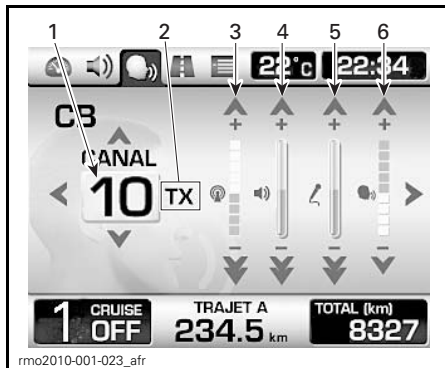

1. Canal sélectionné
2. État de la communication CB: RX (Signal de réception), TX (Signal de transmission) et «OFF»
3. Réglage du supprimeur de bruit de fond
4. Réglage du volume
5. Réglage du volume de l'interphone (i-com)
6. Réglage de la sensibilité d'activation par la voix (vox)

Utilisez les boutons GAUCHE/DROITE pour sélectionner l'élément à modifier (canal, supprimeur de bruit de fond, volume du casque d'écoute, volume de l'interphone et détection de vox).

Utilisez les boutons HAUT/BAS pour régler la valeur.

Appuyez et maintenez le bouton BAS pendant plus de une seconde pour régler l'élément au plus bas.

GPS (en option)

Consultez la documentation du fabricant qui accompagne le récepteur de GPS pour assurer son bon fonctionnement.

⚠ AVERTISSEMENT

La lecture du récepteur de GPS peut constituer une distraction pour le conducteur du véhicule, en particulier lorsqu'il doit continuellement observer l'environnement. Avant de consulter le récepteur du GPS, ralentissez et assurez-vous que l'environnement est libre et exempt de tout obstacle. De plus, il faut s'assurer souvent de vérifier à deux reprises s'il y a des obstacles.

⚠ AVERTISSEMENT

Rappelez-vous que les données fournies par le récepteur de GPS constituent une référence seulement. Ne fiez-vous JAMAIS uniquement à cette information pour assurer votre sécurité.

Installation du GPS

Pour fixer le GPS à sa base, insérez d'abord la partie inférieure du GPS puis inclinez le GPS vers la partie supérieure de la base.

Poussez le GPS jusqu'à ce qu'il s'enclenche.



1. GPS
2. Base de GPS

Dépose du GPS

La dépose du GPS se fait en inversant les étapes de l'installation.

Insérez le protecteur sur le couvercle de GPS en commençant par la partie supérieure pour terminer par la partie inférieure.

⚠ ATTENTION Le protecteur de caoutchouc doit être installé en tout temps, sauf lorsque le GPS est installé sur le véhicule.



1. Base de GPS munie du couvercle
2. Protecteur de caoutchouc

PROCÉDURES DE BASE

Réglage des rétroviseurs

Appuyez sur les points indiqués ci-dessous pour régler le rétroviseur dans les quatre directions.



rmo2010-001-043_a

POINTS DE RÉGLAGE DU RÉTROVISEUR

Verrouillage du guidon/de la boîte à gants

Pour verrouiller la direction et la boîte à gants:

1. Insérez la clé dans l'interrupteur d'allumage.
2. Tournez le guidon au bout de sa course à droite ou à gauche.
3. Tournez la clé de 1/4 de tour dans le sens antihoraire en position de verrouillage de la direction puis retirez la clé.

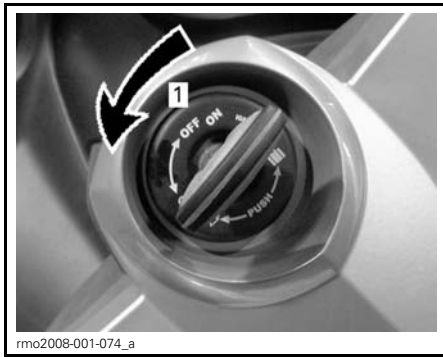

rmo2008-001-074_a

POSITION DE LA CLÉ POUR VERROUILLER LE GUIDON

1. Tournez la clé de 1/4 de tour

Ouverture du compartiment de rangement avant

Au moyen de l'interrupteur d'allumage

1. Insérez la clé dans l'interrupteur d'allumage.
2. Appuyez sur la clé et tournez-la de 1/4 de tour dans le sens antihoraire jusqu'à la position d'ouverture du compartiment de rangement avant et tenez-la dans cette position tout en soulevant le couvercle.

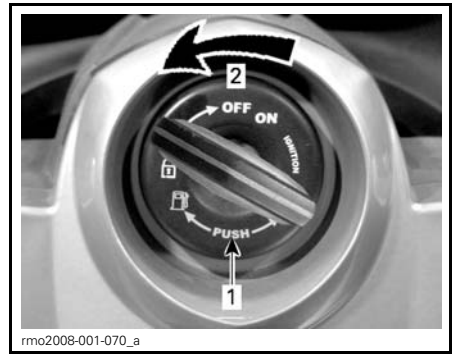

rmo2008-001-070_a

CLÉ À LA POSITION D'OUVERTURE DU COMPARTIMENT DE RANGEMENT AVANT

1. Appuyez sur la clé
2. Tournez la clé de 1/4 de tour

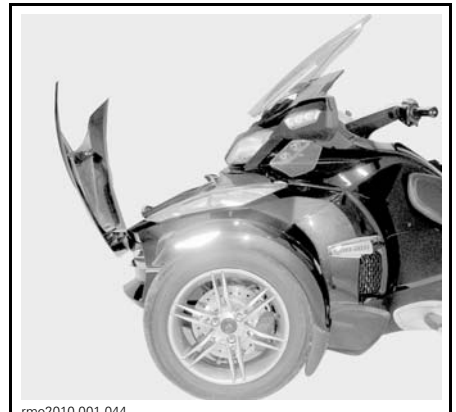

rmo2010-001-044

COMPARTIMENT DE RANGEMENT AVANT OUVERT

Au moyen de l'interrupteur de compartiment de rangement avant (ensemble en option)

1. Appuyez sur l'interrupteur comme le montre la photo.



1. Appuyez ici
2. Le couvercle du compartiment de rangement avant se déverrouillera.



COMPARTIMENT DE RANGEMENT AVANT OUVERT

Ouverture de la boîte à gants

Assurez-vous d'abord que le guidon n'est pas verrouillé pour que la boîte à gants puisse s'ouvrir.

Appuyez sur la partie inférieure de la boîte à gants afin de la dégager.

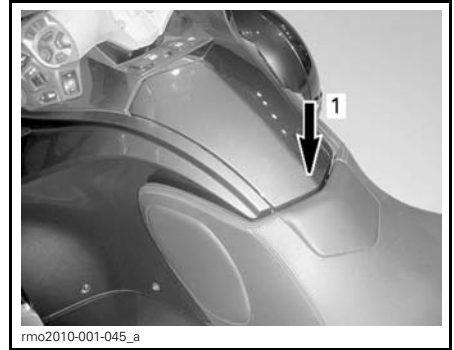

1. Appuyez ici pour la dégager

Ouvrez le couvercle.

Après avoir terminé, fermez le couvercle puis poussez sur la partie inférieure de la boîte à gants pour l'enclencher.

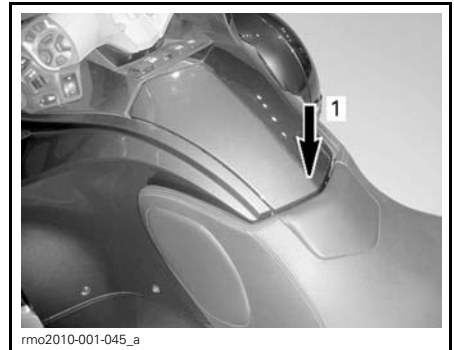

1. Appuyez ici pour l'enclencher

Fermez toujours la boîte à gants lorsque vous avez terminé.

REMARQUE: La boîte à gants se verrouille automatiquement en verrouillant la direction.

Ouverture du siège

1. Insérez la clé dans l'interrupteur d'allumage.
2. Poussez sur la clé et tournez-la de 1/4 de tour dans le sens antihoraire jusqu'à la position d'ouverture du siège et maintenez-la dans cette position tout en soulevant le siège.

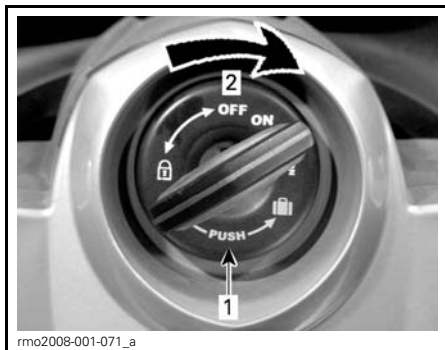

POSITION D'OUVERTURE DU SIÈGE

1. Poussez sur la clé
2. Tournez la clé de 1/4 tour

AVIS Ne tentez pas d'ouvrir le siège au-delà de l'angle d'ouverture maximale puisqu'il pourrait se briser.

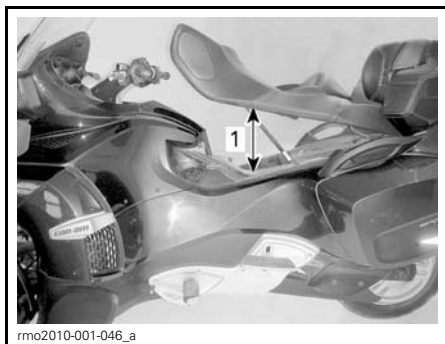

1. Ouverture maximale du siège

Ouverture des compartiments de rangement latéraux

Les verrous des compartiments de rangement latéraux se situent à l'arrière du véhicule.

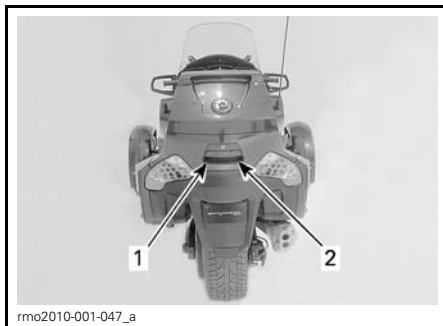

1. Attache du compartiment de rangement gauche
2. Attache du compartiment de rangement droit

Si les compartiments sont verrouillés, utilisez la clé de contact pour déverrouiller en même temps les verrous en tournant la clé dans le sens antihoraire.



1. Tournez dans le sens antihoraire pour déverrouiller

Tirez l'attache gauche pour ouvrir le couvercle de compartiment de rangement gauche et sur l'attache droite pour ouvrir le couvercle de compartiment de rangement droit.

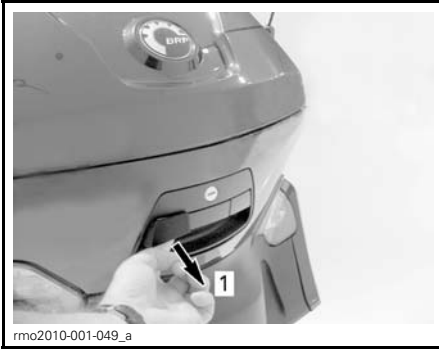

1. Ouverture du couvercle gauche

Le couvercle du compartiment de rangement choisi s'ouvrira.

REMARQUE: Il est possible que les objets bougent lorsque le véhicule est en mouvement. Faites attention de ne pas échapper des objets en ouvrant le couvercle.

Enclenchez toujours le couvercle une fois que vous avez terminé.

Lorsque vous avez terminé, verrouillez les attaches. Tournez la clé de contact dans le sens horaire.



1. Tournez dans le sens horaire pour verrouiller

AVIS N'utilisez jamais le véhicule lorsqu'un couvercle est ouvert.

Ouverture du compartiment de rangement supérieur

L'attache du compartiment de rangement supérieur se situe à l'arrière du véhicule.

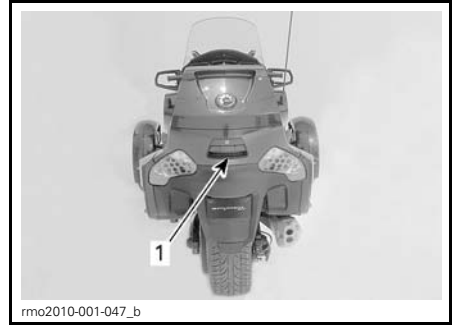

1. Attache du compartiment de rangement supérieur

Si elles sont verrouillées, utilisez la clé de contact pour déverrouiller toutes les attaches en même temps en tournant la clé dans le sens antihoraire.

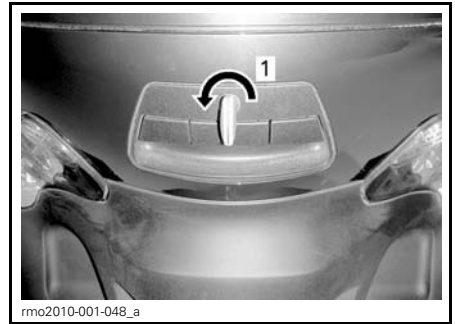

1. Tournez dans le sens antihoraire pour déverrouiller

Tirez sur l'attache.



1. Ouverture du couvercle supérieur

Ouvrez le couvercle du compartiment de rangement.

Enclenchez toujours le couvercle une fois que vous avez terminé.

Lorsque vous avez terminé, verrouillez les attaches. Tournez la clé de contact dans le sens horaire.

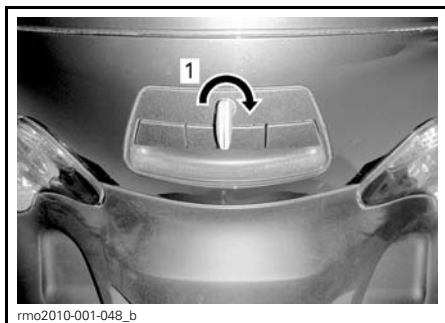

1. Tournez dans le sens horaire pour verrouiller

AVIS N'utilisez jamais le véhicule lorsqu'un couvercle est ouvert.

Fixation du casque

Il y a deux crochets de casque sous le siège pour fixer ces derniers.

Ouvrez le siège.

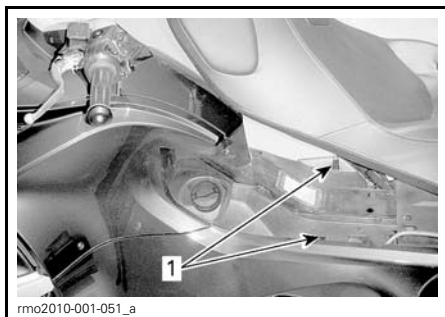

1. Crochets de casque

Fixez au crochet l'attache de la sangle du casque.

Tirez délicatement le casque vers le bas sur le panneau latéral du véhicule.

Fermez délicatement le siège et l'attache.

Réglage des repose-pieds du passager

Il est possible de régler la hauteur des repose-pieds du passager pour assurer son confort.

Relevez le repose-pied.

Tournez la vis de fixation dans le sens antihoraire au moyen d'une clé Allen (du nécessaire d'outils) afin de la desserrer.

Soulevez ou abaissez le repose-pied selon vos préférences.

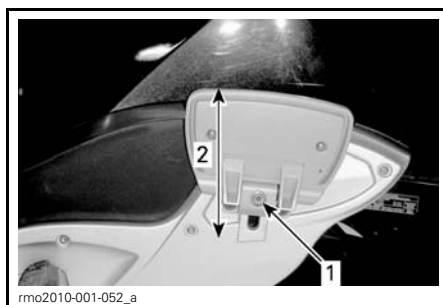

1. Vis de fixation

2. Soulevez ou abaissez le repose-pied

Une fois que vous avez terminé, serrez la vis dans le sens horaire.

Rabattez le repose-pied.

Démarrage et arrêt du moteur

Démarrage du moteur

AVERTISSEMENT

Les gaz d'échappement contiennent du monoxyde de carbone qui peut s'accumuler rapidement dans un endroit fermé ou mal aéré. Vous pouvez subir des blessures ou même mourir si vous en respirez. Assurez-vous que la ventilation est adéquate lorsque le moteur tourne. Ne faites fonctionner le moteur que dans un endroit non fermé bien aéré. Consultez la rubrique **PRÉCAUTIONS D'ORDRE GÉNÉRAL**.

Modèle SM5

1. Appuyez sur la pédale de frein et tenez-la dans cette position.
2. Tournez la clé à la position «ON».

AVIS N'actionnez pas l'accélérateur pendant l'initialisation du système électrique.

3. Au besoin, consultez la Carte de sécurité pour vous préparer, le passager ou le véhicule, puis appuyez sur le bouton MODE pour permettre le démarrage du moteur.
4. Mettez l'interrupteur d'arrêt du moteur à la position «RUN/ON».
5. Tirez le levier d'embrayage et tenez-le dans cette position.
6. Placez la transmission au point mort. Pour confirmer que vous êtes bien au point mort, jetez un coup d'oeil à l'indicateur multifonction.
7. Appuyez sur le bouton de démarrage du moteur et tenez-le dans cette position jusqu'à ce que le moteur démarre. Ne maintenez pas le bouton enfoncé pendant plus de 15 secondes. Si le moteur ne démarre pas, relâchez le bouton et

laissez refroidir le démarreur pendant 30 secondes avant de faire une nouvelle tentative.

AVIS Ne tournez pas la poignée des gaz au moment du démarrage.

8. Vérifiez s'il y a des messages d'anomalie et si le voyant de bas niveau d'huile est éteint.
9. Désengagez le frein de stationnement. Assurez-vous que le voyant de frein sur l'indicateur multifonction est éteint.

Modèle SE5

REMARQUE: On peut démarrer le modèle SE5 dans n'importe quel rapport si on appuie sur la pédale de frein. La transmission passe automatiquement au point mort lorsqu'on démarre le véhicule.

1. Appuyez sur la pédale de frein et tenez-la dans cette position.
2. Tournez la clé à la position «ON».

AVIS N'actionnez pas l'accélérateur pendant l'initialisation du système électrique.

3. Au besoin, consultez la Carte de sécurité pour vous préparer, le passager ou le véhicule, puis appuyez sur le bouton MODE pour permettre le démarrage du moteur.
4. Mettez l'interrupteur d'arrêt du moteur à la position «RUN/ON».
5. Appuyez sur le bouton de démarrage du moteur et tenez-le dans cette position jusqu'à ce que le moteur démarre. Ne maintenez pas le bouton enfoncé pendant plus de 15 secondes. Si le moteur ne démarre pas, relâchez le bouton et laissez refroidir le démarreur pendant 30 secondes avant de faire une nouvelle tentative.

AVIS Ne tournez pas la poignée des gaz au moment du démarrage.

6. Vérifiez s'il y a des messages d'anomalie et si le voyant de bas niveau d'huile est éteint.
7. Désengagez le frein de stationnement. Assurez-vous que le voyant de frein sur l'indicateur multifonction est éteint.

Arrêt du moteur

Modèle SM5

1. Embrayez la transmission en première vitesse.
2. Mettez l'interrupteur d'arrêt du moteur à la position «OFF».
3. Engagez le frein de stationnement. Le voyant de frein clignote.
4. Tournez la clé à la position «OFF».
5. Avant de descendre du véhicule, actionnez le levier d'embrayage et faites faire un mouvement de va-et-vient au véhicule pour vérifier si le frein de stationnement est bien engagé.

AVERTISSEMENT

Engagez toujours complètement le frein de stationnement. Le véhicule peut se mettre à rouler si le frein de stationnement n'est pas complètement engagé et que la transmission est au point mort.

Modèle SE5

1. Embrayez la transmission au point mort.
2. Mettez l'interrupteur d'arrêt du moteur à la position «OFF».
3. Engagez le frein de stationnement. Le voyant de frein clignote.
4. Tournez la clé à la position «OFF».

REMARQUE: Si le frein de stationnement n'est pas engagé et que la clé est à «OFF», le voyant de frein de stationnement clignote et un avertisseur sonne.

5. Avant de descendre du véhicule, faites faire un mouvement de va-et-vient au véhicule pour vérifier si le frein de stationnement est bien engagé.

AVERTISSEMENT

Engagez toujours complètement le frein de stationnement. Le véhicule peut se mettre à rouler si le frein de stationnement n'est pas complètement engagé, peu importe le rapport auquel se trouve la transmission. L'embrayage centrifuge est toujours désengagé lorsque le véhicule est arrêté; la transmission ne retiendra donc pas le véhicule en place.

Comment pousser le véhicule

REMARQUE: Avant de pousser le véhicule, assurez-vous que la clé de contact est à la position «ON».

 **ATTENTION** Évitez de pousser le véhicule dans une pente. Si vous devez pousser le véhicule dans une pente, soyez extrêmement vigilant et demeurez à proximité de la pédale de frein au cas où le véhicule se mettrait en mouvement seul.

Pour déplacer le véhicule sur une petite distance sans démarrer le moteur:

1. Tout en étant assis sur le véhicule, appuyez sur la pédale de frein et maintenez-la dans cette position.
2. Placez la transmission au point mort (**modèle SM5**).
3. Désengagez le frein de stationnement.
4. Descendez par la droite du véhicule. Laissez votre pied sur la pédale de frein.
5. Poussez le véhicule en utilisant le frein au besoin.

⚠ ATTENTION Ne poussez que sur la droite du véhicule pour que vous puissiez atteindre la pédale de frein. Ne vous approchez pas du tuyau d'échappement chaud. Lorsque vous faites reculer le véhicule, prenez garde que la roue avant ne vous roule sur les pieds.

6. Reprenez place sur le véhicule et stationnez-le de la façon décrite plus haut.

Fonctionnement en marche arrière

Consultez la section *PARTICULARITÉS DU ROADSTER SPYDER* pour plus de détails concernant l'utilisation sécuritaire de la marche arrière.

Passage en marche arrière (modèle SM5)

1. Le moteur en marche, passez en première vitesse.
2. Maintenez le levier d'embrayage.
3. De la main droite, tirez le levier d'enclenchement de la marche arrière (identifié par un «R») vers vous et tenez-le dans cette position.
4. Appuyez une fois sur le levier de changement de vitesses.
5. Relâchez le levier d'enclenchement de la marche arrière et vérifiez si la lettre «R», sur l'indicateur multifonction, ainsi que les feux de détresse clignotent.

Passage en marche arrière (modèle SE5)

1. Le moteur en marche et le roadster arrêté, actionnez le frein et passez en première vitesse ou au point mort.
2. Appuyez sur le bouton de marche arrière et tenez-le.
3. Tirez la commande de changement de vitesses vers vous pour rétrograder en marche arrière.

Conduite en marche arrière

Assurez-vous que la voie est libre et continuez de regarder derrière vous tout en reculant. Reculez à basse vitesse sur de courtes distances.

Retour en marche avant

Modèle SM5

Pour revenir en marche avant, tenez le levier d'embrayage et soulevez le levier une fois pour passer en première vitesse. Vous n'avez pas à utiliser le levier d'enclenchement de la marche arrière; il se réinitialise automatiquement.

Modèle SE5

Pour revenir en marche avant, arrêtez le véhicule. Appuyez brièvement sur la commande de changement de vitesses pour passer au point mort ou plus longtemps pour passer en première vitesse.

Période de rodage

Assurez une période de rodage de 1 000 km.

Ne freinez pas brusquement au cours des premiers 300 km.

⚠ AVERTISSEMENT

Des freins et des pneus neufs ne fonctionneront à leur pleine capacité qu'après une période de rodage. L'efficacité des freins et du VSS ainsi que la maniabilité peuvent être réduites; soyez donc très prudent. Les freins et les pneus sont rodés après environ 300 km de conduite avec freinages et virages fréquents. Si vous conduisez sans freiner ni tourner souvent, prévoyez davantage de temps pour le rodage.

Au cours des premiers 1 000 km:

- Ne faites pas fonctionner le moteur à plein régime.

- Ne roulez pas sur une longue période.
- Si le ventilateur fonctionne sans arrêt lorsque la circulation est dense, stationnez-vous sur l'accotement et éteignez le moteur pour le laisser refroidir, ou encore accélérez pour permettre à l'air ambiant de refroidir le moteur.

Une fois la période de rodage terminée, faites vérifier votre véhicule par un concessionnaire autorisé de roadsters Can-Am tel que prescrit dans le **TABLEAU D'ENTRETIEN PÉRIODIQUE**.

REMARQUE: La vérification après le rodage est aux frais du client.

Ravitaillement

Essence recommandée

Utilisez de l'essence sans plomb ou du carburant oxygéné contenant un maximum de 10% d'éthanol ou de méthanol. L'essence utilisée doit présenter l'indice d'octane recommandé suivant:

INDICE D'OCTANE	
EN AMÉRIQUE DU NORD	
RECOMMANDÉ	MINIMUM
91 (RON + MON)/2	87 (RON + MON)/2
Utiliser de l'essence super sans plomb pour un rendement optimal du moteur.	

INDICE D'OCTANE	
AILLEURS QU'EN AMÉRIQUE DU NORD	
RECOMMANDÉ	MINIMUM
95 RON	92 RON
Utiliser de l'essence super sans plomb pour un rendement optimal du moteur.	

AVIS L'utilisation de carburant non recommandé peut occasionner une réduction des performances du véhicule et endommager des composants importants du système d'alimentation et du moteur.

⚠ AVERTISSEMENT

Ne transportez pas de bidons d'essence dans le compartiment de rangement avant ou ailleurs sur le véhicule. L'essence peut se répandre et s'enflammer, notamment lors d'un accident.

Procédure de ravitaillement

⚠ AVERTISSEMENT

Le carburant est inflammable et explosif. Respectez la procédure de ravitaillement pour réduire le risque de feu ou d'explosion. Consultez la section **PRECAUTIONS D'ORDRE GÉNÉRAL**.

Pour faire le plein:

1. Stationnez le véhicule à l'extérieur dans un endroit bien aéré, loin de flammes, d'étincelles, de toute personne qui fume et de toute autre source d'allumage.
2. Arrêtez le moteur.
3. Dégagez le siège et soulevez-le (voir **PROCÉDURES DE BASE**). Le bouchon de remplissage se situe du côté gauche.

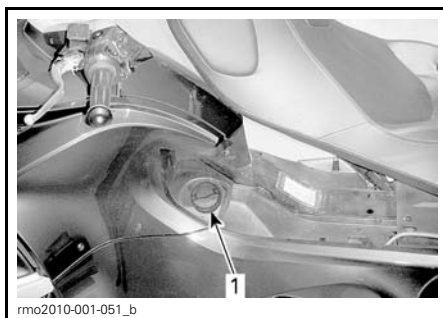

1. Bouchon de remplissage

4. Desserrez lentement le bouchon et retirez-le.



rmo2010-001-055

BOUCHON DE RÉSERVOIR D'ESSENCE DU CÔTÉ GAUCHE SOUS LE SIÈGE

5. Remplissez le réservoir jusqu'à ce que l'injecteur émette un clic et se ferme automatiquement.

REMARQUE: Ne tentez pas d'en ajouter davantage. Laissez de l'espace pour que l'essence puisse se dilater lorsque la température augmente.

6. Essuyez toute essence répandue. Si vous renversez de l'essence sur vous, lavez-vous avec du savon et de l'eau puis changez de vêtements.

7. Mettez le bouchon et serrez-le à fond dans le sens horaire jusqu'à ce que vous entendiez un clic. Ne démarrez jamais le moteur ou ne le faites pas fonctionner lorsque le bouchon de réservoir est enlevé.

8. Fermez le siège.

Réglage de la suspension

Les suspensions avant et arrière peuvent être réglées en fonction de la charge du véhicule ou du type de tenue de route qui vous convient.

Une précharge du ressort peu élevée offre une tenue de route plus souple lorsque la route est en bon état et que vous ne transportez qu'une faible charge. Une précharge du ressort élevée offre une tenue de route plus ferme sur chemin cahoteux, lorsque vous transportez une charge lourde et que vous recherchez une conduite plus stimulante.

Réglage de la suspension avant

⚠ AVERTISSEMENT

Réglez les deux ressorts à la même position. Un réglage inégal aurait un effet néfaste sur la maniabilité ainsi que la stabilité et risquerait d'entraîner une perte de contrôle.

AVIS Avant de régler la suspension, soulevez manuellement l'avant du véhicule afin d'étendre la suspension. La came de réglage se tournera ainsi plus facilement et empêchera la plaque de réglage de se briser.

1. Stationnez le véhicule sur une surface de niveau.
2. Actionnez le frein de stationnement.
3. Pour régler la précharge, tournez la came avec la clé de réglage (rangée dans le nécessaire d'outils).



rnr2008-029-002

CLÉ DE RÉGLAGE DE SUSPENSION AVANT



rnr2008-029-003

RÉGLAGE DE LA CAME DE SUSPENSION AVANT

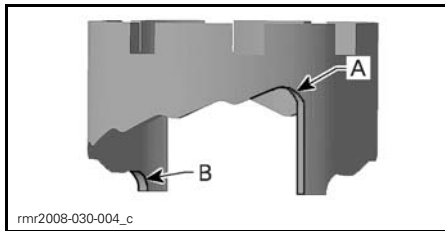

A. Tenue souple (position 1)
B. Tenue ferme (position 5)

RECOMMANDATIONS DE RÉGLAGE DE LA SUSPENSION AVANT	
CHARGE	POSITION DE LA CAME
Utilisateur de 68 kg	1, 2
Utilisateur de 91 kg	3
Utilisateur de 68 kg avec charge	3
Utilisateur de 91 kg avec charge	4
Utilisateur en plus d'un passager et d'une charge	5

Réglage de la suspension ACS arrière (à réglage manuel)

La suspension pneumatique arrière est sous pression pour une utilisation d'ordre général. Si la charge du véhicule varie (prise d'un passager, surplus de bagages, etc.) ou que l'on veut un réglage plus souple ou plus ferme, la pression de la suspension arrière se règle selon vos préférences.

La pression de la suspension se règle en dégonflant ou en gonflant le ressort pneumatique. Utilisez un compresseur d'air (d'une station service) et un manomètre.

Pour assouplir la suspension, réduisez la pression d'air et, pour affermir la suspension, augmentez la pression d'air.

REMARQUE: Le tableau suivant ne constitue que des lignes directrices. Vous pouvez régler la pression d'air selon vos préférences tant que vous n'excédez la pression maximale permise.

AVIS Ne pas excéder la pression maximale permise. La suspension pneumatique pourrait subir des dommages.

⚠ AVERTISSEMENT						
PRESSION MINIMUM 10 PSI / 70 kPa						
Ne pas excéder la pression recommandée de plus de 10 PSI / 70 kPa						
CHARGE	PASSAGER + CARGO (lb/kg)					
	0	100/45	150/70	200/90	250/115	
CONDUCTEUR	Lb/Kg	PSI/kPa	PSI/kPa	PSI/kPa	PSI/kPa	PSI/kPa
	150/70	20/135	40/275	50/345	60/415	70/485
	200/90	30/205	50/345	60/415	70/485	80/555
	250/115	40/275	60/415	70/485	80/555	90/625

704902109

REMARQUE: Lorsque vous réglez la pression, ne mettez pas votre poids sur le véhicule et ne chargez pas le compartiment de rangement.

Le ressort pneumatique est directement relié à un conduit d'air muni d'une soupape Schrader sous le siège.

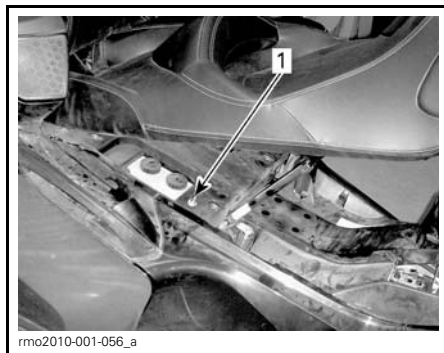

1. Soupape Schrader

Pour changer la pression d'air, procédez de la même manière que pour la pression d'air d'un pneu.

Une fois que vous avez terminé, remettez le capuchon sur la soupape.

Réglage de la suspension ACS arrière (à réglage à distance)

Directives de réglage

La suspension arrière est calibrée en fonction d'un usage général et elle s'ajuste automatiquement, au moyen d'un compresseur intégré, alors que le véhicule est en mouvement pour conserver ce réglage lorsque les conditions de la route changent ou que la charge du véhicule varie (prise d'un passager, de bagages additionnels, etc.).

REMARQUE: Il est normal d'entendre la pression se relâcher ou le compresseur d'air fonctionner lorsque le moteur est en marche. Cela indique que la suspension se règle d'elle-même.

Si le conducteur veut assouplir ou raffermir la suspension, il peut régler la suspension arrière en appuyant sur l'interrupteur ACS sur le combiné d'interrupteurs. En modifiant le réglage de la suspension ACS, la pression d'air dans le ressort varie afin de personnaliser le réglage de la suspension.

Les réglages suivants de la suspension sont disponibles.

RÉGLAGES DE LA SUSPENSION ACS	
DIAGRAMME À BARRES SUR L'INDICATEUR MULTIFONCTIONNEL	CONFORT
1 (supérieure)	Plus souple
2	Souple
3	Réglage d'origine
4	Ferme
5 (inférieure)	Plus ferme

Procéder comme suit pour modifier le réglage:

Réglage de la suspension (le véhicule étant en mouvement)

- Appuyez sur l'interrupteur ACS une fois (vers le haut ou le bas). L'affichage numérique passera en mode de réglage de la suspension.

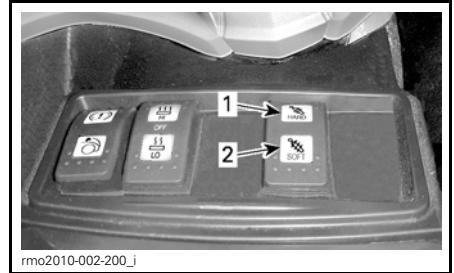

- Appuyez ici pour raffermir
- Appuyez ici pour assouplir

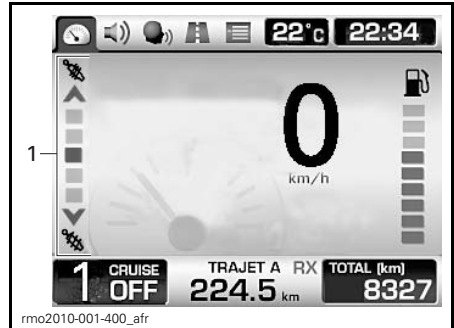

MODE DE RÉGLAGE DE LA SUSPENSION

- Réglages de la suspension
- La barre en surbrillance indique le réglage sélectionné.

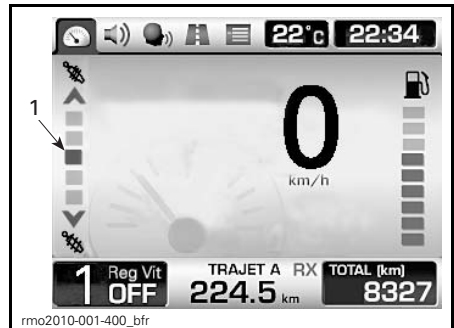

- Réglage sélectionné

3. Appuyer sur l'interrupteur vers le haut ou le bas déplace la barre en surbrillance en conséquence une barre à la fois. En relâchant l'interrupteur, le réglage sélectionné sera enregistré après quelques secondes.

REMARQUE: Dans le cas des modèles à indicateurs analogiques séparés, l'indicateur de température à barres est remplacé par l'indicateur de suspension à barres.

Réglage de la suspension (le véhicule étant arrêté)

Suivez les mêmes instructions que pour *RÉGLAGE DE LA SUSPENSION (LE VÉHICULE ÉTANT EN MOUVEMENT)*.

Il faut cependant que les conditions suivantes soient remplies:

- Le moteur est en marche.
- Les freins sont actionnés.
- Le frein de stationnement est relâché.
- La boîte de vitesses est au point mort.

Utilisation de la prise de 12 V

Il y a une prise de 12 volts dans le compartiment de rangement supérieur.



1. Prise

On peut brancher un appareil électrique de 12 volts à cette prise. Elle est sous tension en permanence.

AVIS La prise 12 volts n'est pas conçue pour fournir une alimentation supérieure à 3 ampères.

REMARQUE: La batterie se déchargera graduellement si vous laissez un appareil branché lorsque le moteur n'est pas en marche.

Utilisation de la prise audio

Il y a une prise audio dans le compartiment de rangement supérieur.



1. Prise audio

Vous pouvez brancher à cette prise un appareil audio tel qu'un lecteur CD, un dispositif numérique mobile iPod ou un lecteur MP3 qui sera relié au système audio. Le dispositif numérique mobile iPod peut être contrôlé en partie grâce au RECC.

REMARQUE: Un adaptateur (en option sur certains modèles) est requis pour brancher l'appareil audio à la prise audio du véhicule.

CONSIGNES POUR UNE UTILISATION SÉCURITAIRE

PARTICULARITÉS DU ROADSTER SPYDER

Le roadster Spyder est un véhicule routier différent. Dans cette section, vous découvrirez les caractéristiques et les principes de fonctionnement qui lui sont propres.

Stabilité

Sa configuration à trois roues en «Y» lui procure une meilleure stabilité à basse vitesse qu'une motocyclette. Or, trois roues ne sont pas aussi stables que quatre, donc il n'est pas aussi stable qu'une automobile. Les dispositifs d'aide à la conduite, tel le système de stabilité du véhicule (VSS), vous aident à maintenir la stabilité du véhicule, mais vous pouvez tout de même en perdre la maîtrise, le renverser ou faire des tonneaux si vous effectuez des manoeuvres extrêmes (tels des virages brusques à haute vitesse) ou si vous roulez sur des surfaces inégales ou des objets. Il est également possible que vous ou votre passager soyez éjectés du véhicule lors d'un virage brusque, d'une accélération, d'un freinage ou d'un impact.

État de la route

Selon l'état de la route, le roadster Spyder se comporte différemment des autres véhicules.

- Ne circulez pas hors route ou sur des routes glacées ou enneigées.
- Évitez les flaques et les ruissellements d'eau. Ce véhicule fait de l'aquaplanage plus facilement qu'une voiture. Ralentissez si vous devez circuler dans ces conditions.
- Ralentissez sur les routes de gravier, de terre battue ou de sable.

Consultez la section *STRATÉGIES DE CONDUITE*.

Pédale de frein

Lorsque vous appuyez sur la pédale du côté droit, vous freinez simultanément les trois roues. Il n'y a pas de manette de frein au guidon et il est impossible

de freiner les roues avant et arrière séparément. Il est plus facile de freiner et de diriger simultanément un roadster Spyder qu'une motocyclette. Le véhicule peut s'immobiliser rapidement; prenez garde aux véhicules derrière vous qui n'ont peut-être la capacité de freiner aussi rapidement.

Système de freinage antiblocage (ABS)

Le véhicule est muni d'un système de freinage antiblocage (ABS) qui fait partie du système de stabilité du véhicule (VSS). Pour freiner énergiquement, appuyez sur la pédale de frein et tenez-la dans cette position. Le système ABS empêchera les roues de se verrouiller.

Frein de stationnement

Le frein de stationnement bloque mécaniquement la roue arrière et se verrouille lorsqu'on l'actionne. Les dispositifs d'aide à la conduite (ABS, répartiteur de force de freinage (EBD)) ne le commandent pas.

Direction

Direction directe

Pour effectuer un virage, vous devez tourner le guidon du roadster Spyder dans le sens du virage.

Motocyclistes: Ne contre-braquez pas le guidon comme sur une motocyclette. Contrairement à la motocyclette, votre roadster Spyder ne peut adopter une position inclinée lors des virages. Si vous êtes un motocycliste, vous devez réapprendre à effectuer des virages. Exercez-vous à tourner le guidon dans le même sens que le virage à différentes vitesses jusqu'à ce que vous soyez à l'aise.

Force latérale dans les courbes

Contrairement à la motocyclette, le roadster Spyder n'adopte pas une position inclinée lors des virages. Vous

sentirez une force latérale vous poussant vers l'extérieur du virage. Pour maintenir votre position sur le véhicule, vous et le passager devez vous tenir à deux mains et ancrer les pieds sur les repose-pieds. Dans les virages serrés, inclinez le haut du corps vers l'intérieur du virage pour vous aider.

Largeur

Comme le roadster Spyder est plus large qu'une motocyclette conventionnelle:

- Maintenez les roues avant à l'intérieur de la voie lors de virages. Soyez particulièrement conscient de la position des roues avant dans les virages ou lors de dépassements. Si vous circulez là où la roue avant d'une motocyclette serait à proximité du rebord de la voie, une des roues du roadster Spyder risque d'être à l'extérieur de la voie.
- Ne partagez pas de voie avec tout autre véhicule. Lorsque vous circulez en groupe avec votre roadster Spyder et d'autres véhicules, demeurez toujours en file indienne, et ce, même avec des motocyclettes.
- Préparez-vous à vous déplacer sur une plus grande largeur pour éviter un obstacle.

Marche arrière

Le roadster Spyder recule sensiblement comme une automobile. Il y a cependant d'importantes différences:

- Les feux de marche arrière s'allument lorsque vous reculez. Souvenez-vous que les autres usagers de la route peuvent ne pas savoir que vous reculez.
- Au besoin, faites descendre le passager si votre visibilité est réduite.
- Rappelez-vous que l'avant du véhicule est plus large que l'arrière. Gardez une bonne distance des obstacles lorsque vous reculez pour éviter de les frapper avec les roues avant.

- Reculez à basse vitesse sur de courtes distances.
- Autant que possible, stationnez-vous de sorte que vous n'aurez pas à reculer pour quitter le stationnement.
- Modèle SM5: Remettez la transmission en première vitesse avant d'éteindre le moteur.

⚠ ATTENTION Gardez toujours les deux pieds sur les repose-pieds lorsque vous circulez en marche arrière. Ne posez jamais les pieds au sol pendant que vous reculez.

Permis de conduire et lois locales

Les exigences de permis de conduire pour le roadster Spyder varient en fonction des endroits. Selon les lois locales, vous pourriez avoir besoin d'un permis de motocyclette, d'un permis de véhicule à trois roues ou d'un permis de voiture.

Vérifiez auprès de l'administration locale que vous possédez un permis de conduire approprié avant de circuler sur les voies publiques.

DISPOSITIFS D'AIDE À LA CONDUITE

Système de stabilité du véhicule (VSS)

Le roadster Spyder est équipé d'un système de stabilité du véhicule (VSS). Le VSS peut vous aider à maîtriser le véhicule et à réduire le risque de renversement ou de faire des tonneaux dans certaines circonstances. Le VSS se compose:

- D'un **système de freinage antiblo-cage (ABS)** qui permet de garder le contrôle directionnel lors d'un freinage brusque car il empêche les roues de se verrouiller.
- Le **répartiteur de force de freinage (EBD)** règle automatiquement la force de freinage sur les trois roues. Ensemble, l'ABS et l'EBD vous aident à garder le contrôle de la direction et à maximiser la force de freinage en fonction de la traction.
- D'un **système d'antipatinage à l'accélération (TCS)** qui empêche la roue arrière de patiner en accélérant. Le TCS ne limitera le patinage de la roue arrière que si vous tournez le guidon ou si le véhicule circule à plus de 50 km/h. En relâchant l'accélérateur (décélération), le TCS empêchera la roue arrière de se verrouiller.
- D'un **système de contrôle de la stabilité (SCS)** conçu pour restreindre la puissance propulsant le pneu arrière et freiner les roues individuellement, ce qui réduit le risque de perte de maîtrise ou de faire des tonneaux.

Restrictions

Le VSS ne peut vous aider à garder la maîtrise du véhicule dans toutes les circonstances.

Surfaces à adhérence réduite

L'adhérence des pneus à la route réduit la force maximale de freinage. Même avec l'ABS et l'EBD, la distance de freinage est supérieure sur des sur-

faces à adhérence réduite ou si la pression des pneus est inadéquate et que la semelle n'est pas en bon état.

Si les pneus n'adhèrent plus à la surface de la route, vous pouvez perdre la maîtrise du véhicule même avec le VSS.

Si une route revêtue est couverte ou partiellement couverte de glace, de neige ou de gadoue, vous ne pouvez garder la maîtrise du véhicule, même avec le VSS, car il n'y a pas suffisamment d'adhérence. Ne circulez pas sur des routes couvertes de neige, de glace ou de gadoue.

Tout comme d'autres véhicules routiers, ce véhicule peut faire de l'aquaplanage (perte de traction sur l'eau). Si vous roulez trop vite sur de l'eau, dans une flaque ou sur un ruissellement d'eau, le véhicule peut ne plus adhérer à la route et faire un tête-à-queue; le VSS ne sera pas efficace et vous risquez de perdre la maîtrise du véhicule. Évitez les flaques ou ruissellements d'eau importants et ralentissez ou gardez-vous sur l'accotement lors de pluie torrentielle. Si vous devez circuler sur de l'eau, ralentissez le plus possible avant de l'atteindre.

Ralentissez sur les surfaces n'offrant pas une bonne adhérence, telles que la boue, le sable, le gravier ou une chaussée mouillée. Le roadster Spyder n'est pas conçu pour une utilisation hors route. Circulez toujours sur des routes entretenues. N'utilisez pas le véhicule sur tout autre terrain.

Pneus

Le VSS est réglé pour offrir un rendement optimal lorsque le véhicule est muni de pneus de taille, de matériau et de semelle spécifiques. Si vous les remplacez par des pneus non approuvés par BRP, cela pourrait rendre inefficace le VSS.

N'utilisez que des pneus recommandés par BRP qui peuvent être commandés seulement auprès d'un concessionnaire autorisé de roadsters Can-Am.

Une pression adéquate des pneus et des semelles en bon état constituent des éléments essentiels pour garantir une bonne adhérence, particulièrement sur les surfaces mouillées ou non revêtues.

Virages serrés

Le VSS ne commande ni ne restreint le mouvement du guidon; il ne peut vous empêcher de négocier un virage trop serré. Si vous bougez le guidon rapidement et de façon trop prononcée, vous risquez de perdre la maîtrise du véhicule, de faire un tête-à-queue, de renverser le véhicule ou de faire des tonneaux.

Vitesse excessive

Le VSS ne commande pas la vitesse du véhicule, à part quand le SCS intervient lors d'un virage. Le VSS ne peut empêcher le véhicule de prendre trop rapidement un virage. Si vous conduisez trop vite dans ces conditions, vous risquez de perdre la maîtrise du véhicule même avec le VSS.

Système de servodirection dynamique (DPS)

Le système de servodirection dynamique DPS assure une assistance variable, contrôlée par ordinateur, par le biais d'un moteur électrique, en vue d'optimiser le degré d'intervention du conducteur sur la direction.

L'assistance fournie par le DPS dépend du couple exercé sur le guidon, de l'angle de braquage et de la vitesse du véhicule.

Lorsque le véhicule est en marche arrière, l'assistance sera réduite de beaucoup au fur et à mesure que la vitesse augmente.

COMPRENDRE LES RISQUES DE LA ROUTE

Avant d'utiliser le roadster Spyder, considérez les risques de vous blesser ou de mourir dans un accident, comment réduire ces risques et si vous êtes prêt à courir ces risques. Plusieurs facteurs contribuent aux risques auxquels vous êtes confronté. Vous pouvez contrôler certains de ces facteurs, mais d'autres, tel le comportement des autres conducteurs, sont hors de votre contrôle. Voici certains des facteurs pouvant avoir un effet sur vos risques:

Type de véhicule

Différents types de véhicules varient en terme de taille, visibilité et maniabilité, et offrent un degré de protection différent.

Le roadster Spyder est un véhicule de petite taille maniable. Bien que cette maniabilité puisse permettre d'éviter les accidents, sa petite taille vous rend moins visible et augmente le risque d'accident avec d'autres usagers de la route. Dans certaines circonstances, le roadster Spyder risque moins d'être impliqué dans un accident qu'une motocyclette. Par exemple, vous risquez moins de renverser le véhicule si vous circulez à basse vitesse. Cependant, dans d'autres circonstances, le véhicule a plus de chances d'être impliqué dans un accident. Notamment, comme le véhicule est plus large, vous ne pouvez circuler dans des ouvertures aussi petites que ne le fait une motocyclette.

Dans le cas des voitures et des camions, leur structure vous protège des dangers de la route et en cas de collision. De plus, les passagers peuvent se protéger avec leur ceinture de sécurité. Sachez que circuler sur un roadster Spyder est plus risqué que de se trouver à bord d'une voiture et que le risque de blessure est comparable à celui lié à la conduite d'une motocyclette.

Tout comme en motocyclette, vous pouvez réduire le risque de blessure grâce à un casque et des vêtements de protection appropriés.

Habilités et jugement

Tout conducteur détient un certain contrôle sur les risques qu'il court sur la route. Les conducteurs qui développent de bonnes habiletés auront une plus grande maîtrise de leur véhicule. Ne vous fiez pas à votre expérience avec les motocyclettes, voitures, VTT, motoneiges ou tout autre type de véhicule pour utiliser le roadster Spyder. Sachez ce qui le distingue des autres véhicules. Lisez le Guide du conducteur, visionnez le *DVD DE SÉCURITÉ* et, si possible, inscrivez-vous à une formation. Familiarisez-vous avec les commandes et exercez-vous à faire les exercices avec précision et confiance avant de circuler sur les voies publiques.

Lorsque vous circulez sur les routes, commencez par des situations moins exigeantes (circulation légère, vitesse peu élevée, temps clémente, aucun passager) et, au fur et à mesure que vous développez des habiletés, circulez dans des situations plus exigeantes. Planifiez d'avance afin d'éviter de vous retrouver dans une situation qui dépasse vos capacités ou qui est plus hasardeuse que vous ne l'aimeriez.

Même les conducteurs d'expérience provoquent des accidents. Par exemple, vous courez davantage le risque d'être impliqué dans un accident si vous usez de vos habiletés pour faire des manoeuvres extrêmes ou des cascades. Un conducteur averti fait preuve de jugement et utilise ses habiletés pour accroître sa marge de sécurité et minimiser le risque. Apprenez les techniques de conduite défensive de la section *STRATÉGIES DE CONDUITE*.

Utilisateur

Il est essentiel que le conducteur soit alerte, sobre et physiquement capable de conduire. Si vous utilisez le véhicule lorsque vous êtes en état d'ébriété, fatigué ou avec des facultés affaiblies, le risque d'accident est plus grand.

L'alcool, la drogue, les médicaments, la fatigue, la somnolence et les émotions constituent tous des facteurs qui peuvent altérer votre capacité de conduire de façon sécuritaire. À l'instar de la conduite d'une motocyclette, la conduite d'un roadster Spyder constitue une activité plus exigeante que celle d'une automobile et elle requiert une bonne forme physique et une saine disposition mentale. Utiliser le véhicule seulement lorsque vous êtes alerte et sobre s'avère la pratique la plus sécuritaire. Si vous consommez de l'alcool, vos facultés sont affaiblies même si votre taux d'alcoolémie est inférieur à la limite permise.

Pour circuler avec votre véhicule, vous devez être physiquement apte à actionner toutes les commandes, à tourner le guidon au bout de sa course, à monter sur le véhicule et à en descendre, et à scruter l'environnement tout en conduisant votre véhicule.

Il est également important que votre passager soit alerte, sobre et physiquement capable de bien se tenir et de s'agripper en plus d'être apte à réagir adéquatement lors de virages, sur des cahots ainsi que lors d'accélération ou d'arrêts.

État du véhicule

Gardez votre véhicule en bon état.

Effectuez la vérification de préutilisation et l'entretien régulier. Vérifiez s'il y a des messages sur l'indicateur multifonction lorsque vous démarrez le véhicule et abordez tout problème avant de partir en randonnée.

États de la route et conditions météorologiques

La circulation dense, la mauvaise visibilité ou les surfaces présentant peut d'adhérence augmentent les risques. Choisissez des routes appropriées à vos compétences et au niveau de risque que vous être prêt à prendre.

VÊTEMENTS

La conduite d'un véhicule à trois roues à ciel ouvert comme votre roadster Spyder requiert le même type de vêtements de protection que pour la motocyclette. Bien que le roadster Spyder soit plus stable qu'une motocyclette à basse vitesse, vous pouvez tout de même être éjecté.

Cette section s'inspire des lignes directrices de la «Motorcycle Safety Foundation» (MSF) pour les motocyclistes.

Dans le cas d'un accident, les vêtements de protection peuvent prévenir ou réduire les blessures. Ces vêtements améliorent votre confort et vous protègent des intempéries.

Les vêtements de protection recommandés pour le conducteur et le passager incluent des bottes résistantes couvrant jusqu'au dessus de la cheville et dotées d'une semelle adhérente, un pantalon, un manteau, des gants pleine longueur et, surtout, un casque approuvé avec visière qui protège les yeux.

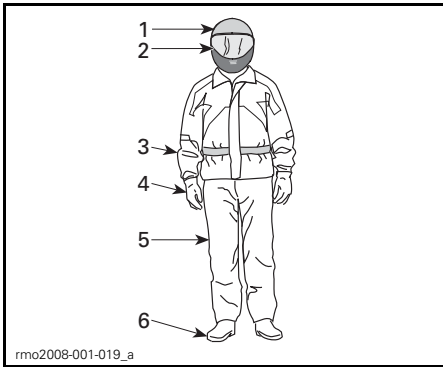

VÊTEMENTS

1. Casque approuvé
2. Protection des yeux et du visage
3. Manteau
4. Gants
5. Pantalon
6. Bottes couvrant jusqu'au dessus de la cheville

Porter des vêtements de protection appropriés peut réduire la gravité des blessures subies par le conducteur et le passager en cas d'accident.

Casque

Le casque protège des blessures à la tête et des traumatismes crâniens. Le casque protège également le visage du passager qui pourrait entrer en contact avec l'arrière du casque du conducteur. Le meilleur des casques ne peut éliminer tout risque de blessure, mais les statistiques indiquent qu'il réduit substantiellement les risques de traumatisme crânien. Donc, protégez-vous et portez toujours un casque lors d'une randonnée.

Choix du casque

Assurez-vous que votre casque est conforme aux normes dans votre État, province ou pays.

Le casque intégral procure la meilleure protection contre les impacts puisqu'il couvre toute la tête et le visage. Il peut également protéger contre les débris, cailloux, insectes, etc.

Le demi-casque protège également. On le fabrique avec les mêmes composants de base; il ne protège cependant pas le visage ou le menton comme le fait le casque intégral. Si vous portez un demi-casque, y fixer une visière ou mettre des verres de protection.

REMARQUE: Les lunettes optiques ou de soleil ne suffisent pas à protéger les yeux des motocyclistes. Elles peuvent se briser ou s'envoler sans compter qu'elles ne protègent pas les yeux du vent et d'objets projetés.

Utilisez des visières, des verres de protection ou des lunettes teintées le jour seulement; ne les portez pas le soir ou lorsqu'il fait sombre. Ne les utilisez pas si elles vous empêchent de distinguer les couleurs.

Autres vêtements

Chaussures

Portez toujours des chaussures fermées. Des bottes résistantes couvrant jusqu'au dessus de la cheville vous protègent de différentes menaces, telles que les cailloux projetés et les brûlures du tuyau d'échappement.

Évitez les longs lacets qui peuvent s'entremêler dans le levier de changement de vitesses, la pédale de frein ou d'autres pièces. Les semelles de caoutchouc et les talons plats sont plus stables sur les repose-pieds.

Gants

Des gants pleine longueur vous protègent du vent, du soleil, du froid, de la chaleur et des objets projetés. Des gants bien ajustés contribueront à améliorer votre prise sur le guidon et à réduire la fatigue des mains. Des gants robustes renforcés vous protégeront les mains en cas de chute. Les gants spécialement conçus pour les motocyclistes comportent des coutures extérieures pour prévenir les irritations et sont courbés afin d'offrir une prise naturelle des poignées. Si les gants sont trop encombrants, il peut être difficile d'actionner les commandes. Des manchettes empêchent l'air froid de s'y infiltrer et protègent les poignets.

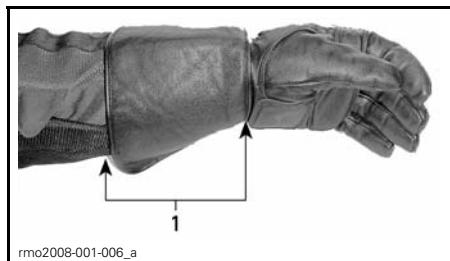

rmo2008-001-006_a

1. Manchette

Manteau, pantalon et combinaison

Portez un manteau et un pantalon ou une combinaison. Avec des vêtements de protection de motocyclettes de qualité, vous serez à l'aise et ne serez pas distrait lorsque vous aurez à affronter les éléments. En cas d'accident, des vêtements de protection de bonne qualité faits de tissu robuste peuvent prévenir les blessures ou en réduire le risque. Certains vêtements comprennent du rembourrage ou empiècements rigides qui peuvent réduire davantage le risque de blessures en cas d'accident. Un pantalon protège des brûlures sur les pièces chaudes.

Les vêtements de protection vendus aux motocyclistes s'ajustent bien et offrent la meilleure protection. Ceux-ci sont conçus pour s'adapter à la position de conduite du véhicule. Les manches et les jambes sont plus longues et offrent plus d'espace au niveau des épaules. Les ensembles de motocyclettes sont offerts en une ou deux pièces.

Le cuir constitue un bon choix puisqu'il est résistant et protège du vent ainsi que des blessures. D'autres vêtements résistants à l'abrasion faits de tissus synthétiques constituent également d'excellents choix. Ne portez pas de vêtements amples ou longs, tel un foulard, qui peuvent s'entremêler dans les pièces mobiles.

Les rabats et les fermetures protègent du vent. Un manteau à fermeture éclair protège davantage du vent qu'un manteau à boutons ou à boutons-pression. Un rabat par-dessus la fermeture éclair offre une protection supplémentaire. Un manteau à poignets et à taille à ajustement serré empêchera le vent de s'infiltrer. Un col ample peut battre au vent et vous irriter la peau ou vous distraire.

Par temps froid, protégez-vous contre l'hypothermie. L'hypothermie, un abaissement de la température du corps, peut provoquer une perte de concentration et de dextérité ainsi que ralentir les réflexes. Par temps froid, vous devez porter des vêtements de protection appropriés tels qu'un coupe-vent et des couches isolantes. Même s'il ne fait pas très froid, vous pouvez avoir froid à cause du vent.

Les vêtements de protection appropriés peuvent être trop chauds lorsque vous êtes arrêté. Portez plusieurs couches de vêtements pour que vous puissiez en enlever au besoin. Recouvrez vos vêtements d'un coupe-vent pour vous protéger du vent.

Vous pouvez également être plus visible grâce aux vêtements de protection. Des vêtements de couleurs vives constituent un excellent choix. Si vous portez un manteau foncé, vous pouvez mettre un gilet réflecteur bon marché par-dessus. Vous pouvez également apposer du ruban réflecteur sur les vêtements que vous portez régulièrement.

Vêtements imperméables

Si vous devez conduire sous la pluie, on vous recommande de porter un ensemble de pluie ou une combinaison imperméable. Lors de longues promenades, il est préférable d'apporter des vêtements imperméables. Un conducteur au sec sera beaucoup plus à l'aise et alerte qu'un conducteur qui est mouillé et qui a froid.

Des ensembles une ou deux pièces sont disponibles et ceux conçus spécialement pour la motocyclette conviennent le mieux. Des couleurs très visibles telles que le jaune et l'orange constituent des choix judicieux. Une taille élastique, des pantalons et des manches longues s'avèrent des caractéristiques essentielles. Le manteau devrait avoir un col haut à glissière ainsi qu'un rabat sur l'ouverture. Lorsque vous faites l'achat d'un

ensemble de pluie, songez à acheter également des gants et des bottes imperméables.

Souvenez vous que, s'il pleut, mieux vaut ne pas conduire. Si vous devez conduire malgré la pluie, vous aurez peut-être à arrêter si de l'eau s'accumule sur la chaussée.

Protection de l'ouïe

À long terme, l'exposition au vent et au bruit du moteur peut entraîner une perte auditive. Le port de protecteurs auriculaires, tels des bouche-oreilles, peut aider à prévenir une perte auditive. Vérifiez quelles sont les lois locales avant de porter tout protecteur auriculaire.

HABILETÉS REQUISES ET EXERCICES

Avant de prendre la route sur un roadster Spyder, vous devez développer vos habiletés et établir des stratégies pour affronter le risque. Grâce aux exercices suivants vous vous familiariserez avec le fonctionnement de base du véhicule. Si vous avez de l'expérience à motocyclettes ou autres véhicules motorisés, soyez attentifs aux différences de fonctionnement et de performance du roadster Spyder par rapport à ces véhicules. Faites un exercice à la fois jusqu'à ce que vous les réussissiez tous avec beaucoup de contrôle. Si vous tirez une remorque, effectuez tous les exercices relatifs à une remorque. La présente section comprend les exercices suivants:

Modèle SM5

1. Accélération du régime du moteur et utilisation de l'interrupteur d'arrêt du moteur
2. Reconnaissance de la zone de friction et apprentissage des manoeuvres de base
3. Arrêt du moteur tout en étant en mouvement
4. Utilisation de l'accélérateur
5. Virages de base
6. Freinages brusques
7. Esquives
8. Changement de vitesses
9. Contournement des obstacles
10. Fonctionnement en marche arrière.

Modèle SE5

1. Accélération du régime du moteur et utilisation de l'interrupteur d'arrêt du moteur
2. Démarrages, arrêts et manoeuvres de base
3. Arrêt du moteur tout en étant en mouvement
4. Virages de base
5. Freinages brusques
6. Esquives
7. Changement de vitesses

8. Contournement des obstacles
9. Fonctionnement en marche arrière.

Choix d'une aire d'exercice

Exécutez ces exercices dans un lieu à chaussée revêtue d'au moins 76 m - 30 m fermé à la circulation. Un stationnement fermé, bien délimité sans obstacle (lampadaires, bordures, etc.) constitue un bon endroit. Cherchez un stationnement vide hors des heures d'achalandage, tel le stationnement d'une école, d'une église, d'un centre communautaire ou d'un centre commercial. Ne vous exercez pas sur un terrain privé.

Après avoir trouvé un endroit convenable, obtenez la permission du propriétaire pour vous y exercer. S'il y a des obstacles, tels des lampadaires ou des îlots, assurez-vous qu'ils n'entravent pas les parcours illustrés ci-dessous.

Gardez le schéma de base ci-dessous en tête lorsque vous vous préparez à vous exercer. On y voit des espaces de stationnement de 3 m, mais les dimensions des espaces de stationnement où vous êtes peuvent varier. Si le stationnement que vous choisissez est dépourvu de lignes ou si les espaces de stationnement sont beaucoup plus larges ou étroits que sur le schéma, servez-vous des dimensions ci-dessous. Marquez-les au moyen d'un ruban de mesure et de craie, de cônes ou de cartons à lait contenant de l'eau ou du sable.

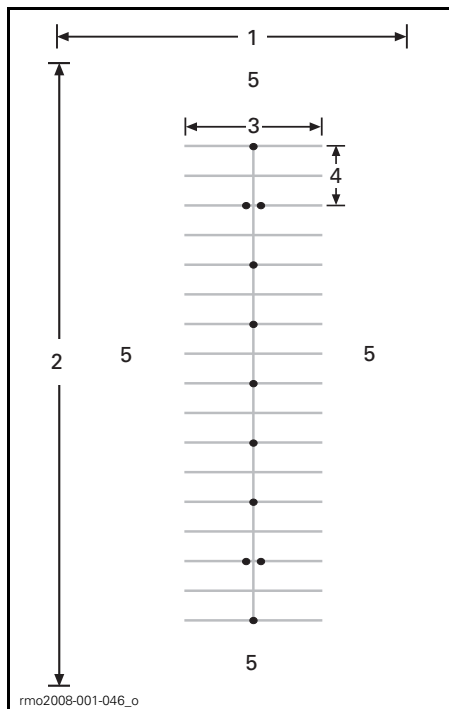

STATIONNEMENT TYPIQUE

1. Au moins 30 m
2. Au moins 75 m
3. 12 m
4. 6 m
5. Aire ouverte

Même dans un stationnement fermé, faites attention à la circulation. Vérifiez devant, derrière et de chaque côté avant de faire un exercice. Vérifiez également s'il y a des enfants ou des animaux à proximité.

Préparation pour la conduite

Connaissez l'emplacement et le fonctionnement de toutes les commandes du véhicule.

Effectuez la vérification de préutilisation, voir la *LISTE DE VÉRIFICATION DE PRÉUTILISATION* avant de débiter.

Démarrez et arrêtez toujours conformément aux directives à la section *PROCÉDURES DE BASE*.

Position de conduite

Une bonne position de conduite vous permettra de manoeuvrer le véhicule plus facilement. Maintenez toujours les mains et les pieds en place pour que vous puissiez facilement manipuler les commandes. Généralement, le poignet et le bras devraient être alignés (dans cette position, vous pourrez maintenir la manette d'accélérateur au niveau voulu). Les bras devraient être détendus et légèrement pliés. Gardez le dos droit et la tête ainsi que les yeux relevés. Gardez les pieds sur les repose-pieds à proximité des commandes.

Ne conduisez jamais le véhicule si vous n'êtes pas en position appropriée, et ce, même sur une courte distance.



TYPIQUE — POSITION DE CONDUITE

Exercices (modèle SM5)

REMARQUE: Si vous prévoyez tracter une remorque BRP, nous vous recommandons d'effectuer ces exercices la remorque étant chargée avant de circuler sur la route. Vous saurez comment se comporte le véhicule avec une remorque.

1) Faites révolutionner le moteur et appuyez sur l'interrupteur d'arrêt du moteur

But

- Vous familiariser avec le son du moteur lorsque le régime augmente pour éviter qu'il ne vous surprenne durant les exercices.
- Vous habituer à utiliser l'interrupteur d'arrêt du moteur.

Consignes

- La transmission au point mort, le frein de stationnement engagé et votre pied droit appuyant sur la pédale de stationnement, tirez le levier d'embrayage et maintenez-le dans cette position. Surveillez le tachymètre et tournez la manette d'accélérateur (abaissez votre poignet) à quelques reprises pour faire augmenter le régime à un maximum de 4 000 tr/mn. Tant que vous actionnez le levier d'embrayage, la puissance ne sera pas transmise à la roue arrière.
- Utilisez l'interrupteur d'arrêt du moteur pour couper l'alimentation du véhicule. Appuyez sur l'interrupteur avec le pouce droit tout en gardant la main sur la poignée.

Conseils pour s'exercer davantage

- Exercez-vous à appuyer sur l'interrupteur d'arrêt du moteur sans le regarder.

2) Reconnaissance de la zone de friction et apprentissage des manoeuvres de base

Lorsqu'on tire sur le levier d'embrayage, la puissance sur la roue arrière est coupée. Si vous semblez perdre la maîtrise du véhicule lorsque vous vous exercez, actionnez le levier d'embrayage pour cesser d'accélérer puis appuyez sur la pédale de frein au besoin pour ralentir. Vous pouvez

également appuyer sur l'interrupteur d'arrêt du moteur pour couper l'alimentation.

La zone de friction est la course du levier d'embrayage qui débute lorsque l'embrayage commence à transmettre la puissance vers la roue arrière et qui se termine juste avant que l'embrayage soit complètement engagé. Lorsque l'embrayage est partiellement engagé, il vous permet de commander avec précision la puissance transmise à la roue arrière. L'utilisation adéquate de la zone de friction vous permettra de commencer à avancer en douceur.

But

- Vous familiariser avec l'embrayage et le fonctionnement de la zone de friction.
- Vous habituer à décélérer à basse vitesse et à freiner.

Consignes

Vous **N'AVEZ PAS** à utiliser l'accélérateur pour cet exercice. Vous ne vous servirez que de la zone de friction de l'embrayage et du frein pour contrôler votre mouvement.

Arrêtez d'abord tous les 6 m (à chaque balise/aux deux lignes).

- Démarrez le moteur et désengagez le frein de stationnement.
- La pédale de frein enfoncée et le levier d'embrayage actionné, appuyez fermement sur le levier de changement de vitesses pour placer la transmission en première vitesse.
- Relâchez la pédale de frein.

- Relâchez **lentement** le levier d'embrayage jusqu'à ce que le véhicule se mette à avancer lentement. Maintenez le levier dans cette position. Il s'agit de la zone de friction. Si vous relâchez le levier d'embrayage trop rapidement, vous calerez le moteur ou le véhicule fera un bond vers l'avant. **Si le véhicule cale**, redémarrez le moteur et faites une nouvelle tentative; relâchez le levier d'embrayage de façon plus graduelle.
- Lorsque vous arrivez au bout de la zone de friction, tirez le levier d'embrayage à fond et appuyez sur la pédale de frein pour freiner. Vous n'avez pas à tirer graduellement sur le levier d'embrayage; vous pouvez le tirer rapidement.
- Une fois arrivé au bout du parcours, arrêtez, tournez le guidon au bout de sa course à droite et faites demi-tour. Prenez garde de tourner l'accélérateur lorsque vous tournez. Arrêtez une fois que vous êtes de nouveau en ligne droite dans l'autre sens.
- Répétez cet exercice jusqu'à ce que vous soyez à l'aise.

Conseils pour s'exercer davantage

- Lorsque vous reconnaissez facilement la zone de friction, tentez d'arrêter tous les 12 m (une balise sur deux) pour que vous puissiez relâcher complètement le levier d'embrayage.

3) Arrêt du moteur tout en étant en mouvement

But

- Vous familiariser avec l'interrupteur d'arrêt du moteur alors que vous êtes en mouvement pour que vous sachiez comment le véhicule réagirait si vous aviez à l'utiliser.

Consignes

- À mi-chemin sur le parcours et alors que l'embrayage est dans la zone de friction, mettez l'interrupteur d'allumage du moteur à la position «OFF» et arrêtez lentement.
- Redémarrez le moteur et refaites l'exercice. Tentez de relâcher le levier d'embrayage plus loin et d'aller un peu plus vite avant d'utiliser l'interrupteur d'arrêt du moteur.

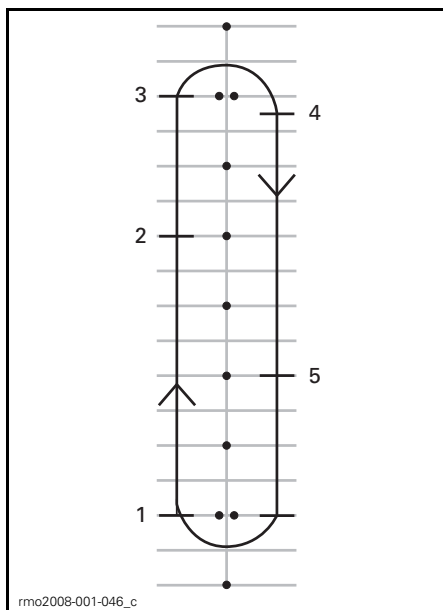

1. Avancez
2. Appuyez sur l'interrupteur d'arrêt du moteur
3. Allez au bout du parcours, arrêtez et tournez comme précédemment
4. Arrêtez
5. Appuyez sur l'interrupteur d'arrêt du moteur

Redémarrez le moteur et passez à l'exercice suivant.

4) Utilisation de l'accélérateur et du levier d'embrayage

But

- Vous familiariser avec le fonctionnement de l'accélérateur.
- Apprendre à utiliser l'accélérateur et le levier d'embrayage.

Consignes

Cet exercice ressemble à celui pour reconnaître la zone de friction sauf que vous utiliserez l'accélérateur au cours de celui-ci. Vous circulerez sur le parcours en entier et n'arrêterez qu'au bout de ce dernier.

- Cet exercice se fait depuis la position arrêtée en première vitesse au début du parcours.
- Le levier d'embrayage étant actionné, tournez doucement l'accélérateur jusqu'à ce que le tachymètre se situe entre 1 500 et 2 000 tr/mn. Exercez-vous en maintenant le régime dans cette plage.
- Maintenez l'accélérateur dans cette position tout en relâchant le levier d'embrayage comme plus tôt. Essayez de ne pas dépasser 2 500 tr/mn.
- Plus vous relâchez le levier d'embrayage rapidement, plus vous accélérerez vite. Si vous relâchez le levier d'embrayage trop rapidement, le moteur calera ou le véhicule bondira vers l'avant. Si vous tournez trop l'accélérateur, la roue arrière patinera et le véhicule accélérera rapidement.
- Lorsque le levier d'embrayage est complètement relâché, l'accélérateur commande la vitesse.
- Lorsque vous approchez de la fin du parcours, relâchez l'accélérateur, actionnez le levier d'embrayage et serrez les freins pour immobiliser le véhicule.
- Sans l'aide de l'accélérateur, faites demi-tour et dirigez-vous dans l'autre sens.

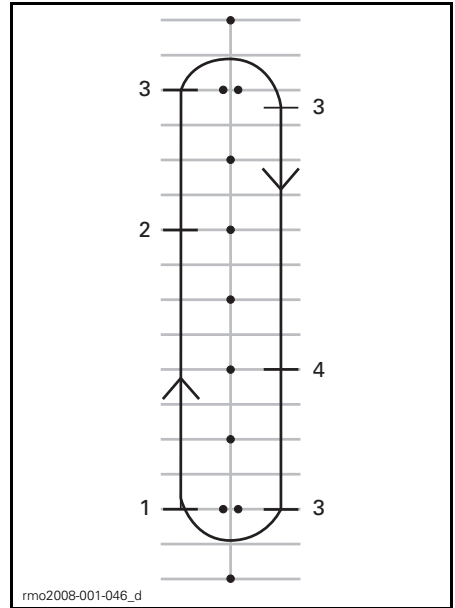

1. Avancez
2. Relâchez l'accélérateur
3. Arrêtez
4. Relâchez l'accélérateur

Conseils pour s'exercer davantage

- Coordonnez le relâchement du levier d'embrayage et la rotation de l'accélérateur pour commencer à avancer doucement et pour contrôler l'accélération.

5) Virages de base

But

- Vous habituez à être en contrôle dans les virages.

Consignes

Cet exercice ressemble à celui que vous avez fait auparavant, mais au lieu d'arrêter lors de chaque virage, vous effectuerez votre virage l'embrayage dans la zone de friction.

- Circulez en première vitesse sur le parcours. Tenez-vous à une certaine distance des cônes de façon à pouvoir faire un virage large à la fin du parcours.

- À l'approche d'une courbe, ralentissez à 8 km/h; pour ce faire, actionnez le levier d'embrayage et serrez le frein au besoin.
- Maintenez le levier d'embrayage dans la zone de friction pour circuler à basse vitesse.
- Orientez le regard vers la courbe.
- Tournez le guidon dans le sens de la courbe; tirez sur la poignée intérieure et poussez la poignée extérieure. Prenez soin de ne pas déplacer votre main sur l'accélérateur.
- Il peut être utile de vous pencher vers l'avant et la courbe, ce qui peut vous aider à tourner le guidon plus facilement.
- Redressez le guidon après le virage et continuez de circuler sur le parcours.

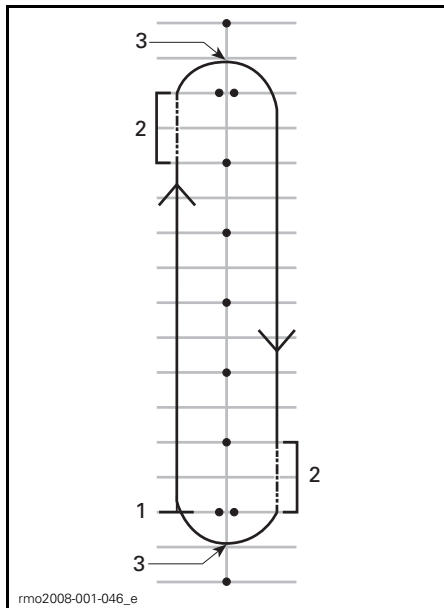

1. Début
2. Zone de friction
3. Apex



TYPIQUE — POSITION DE CONDUITE DANS LES VIRAGES

REMARQUE: Motocyclistes: Négocier un virage et tourner ne s'effectuent pas de la même façon sur un roadster Spyder que sur une motocyclette. Comme le roadster Spyder ne s'incline pas dans un virage, vous aurez peut-être à transférer votre corps vers l'intérieur du virage pour être à l'aise sur le véhicule. Vous devrez fournir un plus grand effort que sur une motocyclette. Cependant, il est plus facile de freiner tout en tournant que sur une motocyclette.

Conseils pour s'exercer davantage

- Lorsque vous êtes habitué de tourner dans un sens, faites le parcours dans l'autre sens. Prenez garde de trop tourner l'accélérateur lors des virages à gauche.
- Arrêtez à l'apex du virage pour connaître la sensation de freiner dans une courbe ou un virage.

6) Freinages brusques

But

- Vous familiariser avec la capacité de freinage du véhicule.
- Apprendre à freiner aussi vigoureusement que possible.

Consignes

Cet exercice ressemble à celui que vous avez fait auparavant mais vous freinerez plus énergiquement jusqu'à ce vous puissiez freiner aussi vigoureusement que possible.

- Commencez à un bout du parcours et accélérez à 8 km/h. À mi-chemin sur le parcours, relâchez complètement l'accélérateur puis freinez rapidement et fermement.
- Ne baissez pas la tête ni les yeux, et gardez le guidon droit.
- Recommencez. Accélérez davantage et freinez plus vigoureusement.

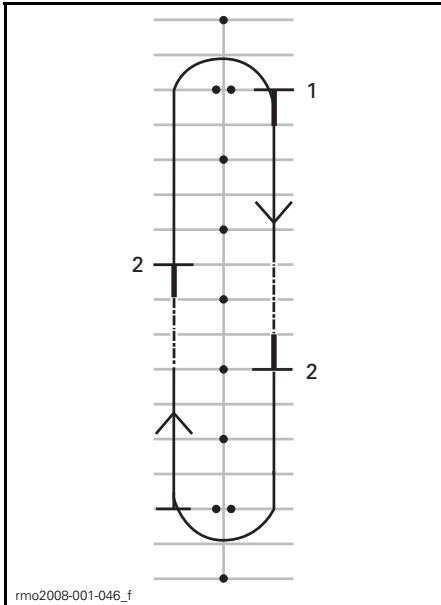

1. Avancez
2. Arrêtez

Conseils pour s'exercer davantage

- Exercez-vous à jeter un coup d'oeil aux rétroviseurs avant de freiner vigoureusement.

7) Esquives

But

- Acquérir de l'expérience en matière de maniabilité du véhicule et de position de conduite.

Consignes

Esquives de 6 m

1. Faites une esquivé à chaque balise ou aux deux espaces de stationnement. Ne tournez pas l'accélérateur; restez dans la zone de friction.
2. Inclinez le corps vers le virage et tirez sur la poignée intérieure/poussez la poignée extérieure pour tourner le guidon dans le sens de la courbe.

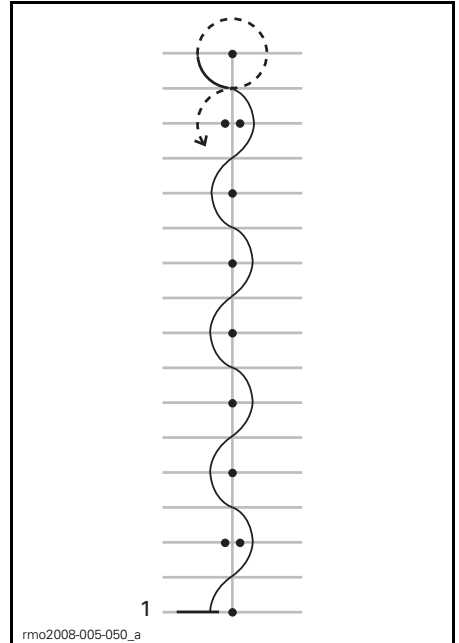

1. Départ

Esquives de 12 m

Une fois que vous êtes habitué, faites des esquives de 12 m aux deux balises ou aux quatre espaces de stationnement.

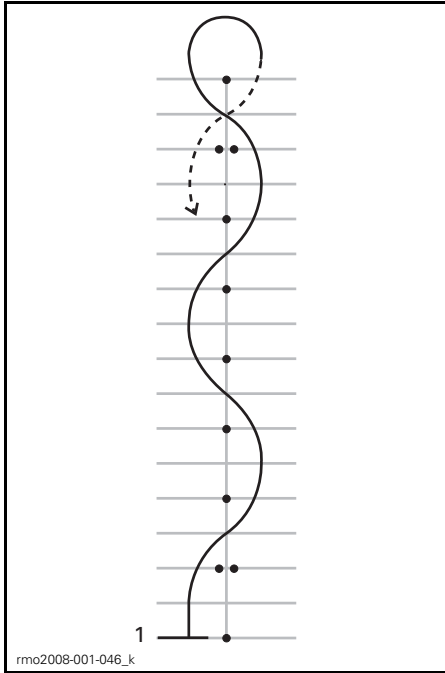

1. Départ

Conseils pour s'exercer davantage

- À mesure que vous vous habituez, faites monter votre vitesse de 16 km/h à 19 km/h pour faire les esquives mais ralentissez pour faire demi-tour au bout du parcours.

8) Changement de vitesses

Lorsque vous êtes en randonnée, vous devez changer les vitesses pour faire correspondre le régime du moteur à la vitesse à laquelle vous circulez.

But

- Vous habituer à changer les vitesses avec le pied.
- Apprendre à passer à une vitesse supérieure ou inférieure.

Consignes

Cet exercice ressemble à celui que vous avez fait précédemment, mais vous passerez maintenant à une vitesse supérieure tout en circulant sur le parcours, puis vous arrêterez au bout de ce dernier. Pour faire l'exercice, vous pouvez circuler dans les allées du stationnement plutôt que dans les espaces de stationnement.

8a) Exercez-vous à utiliser le levier de changement de vitesses à l'arrêt

Premièrement, alors que vous êtes à l'arrêt, exercez-vous avec le pied à faire le mouvement de passage de la première à la deuxième vitesse.

- Arrêtez et en première vitesse, tirez sur le levier d'embrayage.
- Glissez le bout du pied sous le levier de changement de vitesses, puis soulevez le levier énergiquement au bout de sa course pour passer en deuxième vitesse.
- Posez le pied sur le levier de changement de vitesses, puis enfoncez le levier énergiquement au bout de sa course pour passer en première vitesse.
- Refaites l'exercice jusqu'à ce que vous soyez habitué à faire ce mouvement avec le pied.

8b) Passage de la première à la deuxième vitesse

Sur le parcours, accélérez à environ 16 km/h en première vitesse.

Pour passer à une vitesse supérieure:

- Relâchez l'accélérateur.
- Tirez sur le levier d'embrayage. (Si vous tirez sur le levier avant de relâcher l'accélérateur, le moteur risque de s'emballer – vous n'avez qu'à relâcher l'accélérateur si cela se produit.)
- Glissez le bout du pied sous le levier de changement de vitesses, puis soulevez le levier énergiquement au bout de sa course pour passer en deuxième vitesse.

- Relâchez doucement le levier d'embrayage.
- Vous n'avez pas à vous servir de l'accélérateur, mais si vous vous sentez prêt et s'il y a suffisamment d'espace, vous pouvez accélérer alors que vous êtes en deuxième vitesse.

Une fois arrivé au bout du parcours, arrêtez :

- Relâchez l'accélérateur.
- Tirez sur le levier d'embrayage.
- Mettez les freins.
- Une fois arrêté, enfoncez le levier de changement de vitesses énergiquement au bout de sa course pour rétrograder en première vitesse. Lorsque vous aurez pris l'habitude, rétrogradez en première vitesse tout en freinant.

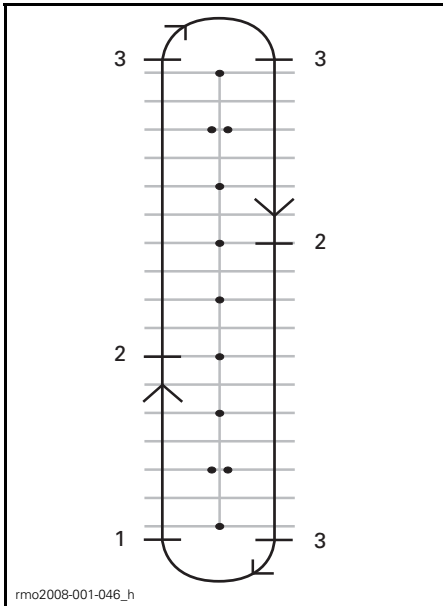

1. Avancez
2. Passez en deuxième vitesse à 16 km/h
3. Arrêtez

8c) Rétrogradez de la deuxième à la première vitesse

S'il y a assez d'espace, exercez-vous à rétrograder de la deuxième à la première vitesse.

Sur le parcours, ralentissez à environ 16 km/h.

- Relâchez l'accélérateur et tirez sur le levier d'embrayage.
- Appuyez sur le levier de changement de vitesses pour passer en première vitesse.
- Relâchez doucement le levier d'embrayage.
- Remettez le pied sur le repose-pied.

8d) Autres vitesses

S'il y a assez d'espace, vous pouvez vous exercer à passer à une vitesse supérieure. Procédez de la même façon et passez à une vitesse supérieure ou inférieure une vitesse à la fois.

Conseils pour s'exercer davantage

Au fur et à mesure que prenez de l'expérience, vous pourrez peaufiner vos habiletés à changer les vitesses et vous servir de celles-ci pour mieux contrôler le véhicule.

- Lorsque vous rétrogradez, tournez un peu l'accélérateur tout en relâchant doucement le levier d'embrayage peut aider à faire correspondre le régime du moteur à la vitesse du véhicule plus rapidement, ce qui rendra la rétrogradation plus harmonieuse et empêchera la roue arrière de patiner.

- Le fait de rétrograder va ralentir le véhicule si vous n'actionnez pas l'accélérateur. Ce phénomène se nomme freinage moteur. Pour procéder au freinage moteur, passez à une vitesse inférieure, une à la fois, et relâchez doucement le levier d'embrayage entre chaque vitesse. Maintenez l'embrayage dans la zone de friction jusqu'à ce que le régime du moteur se stabilise, puis relâchez complètement le levier jusqu'au prochain passage à une vitesse inférieure.
- Bien qu'habituellement vous ne changez qu'une vitesse à la fois, il est possible de passer plus d'une vitesse. Pour ce faire, maintenez le levier d'embrayage et actionnez le levier de changement de vitesses autant de fois que vous le voulez.

N'oubliez pas que le VSS ne contrôle pas le freinage moteur. Si vous passez à une vitesse trop basse lorsque vous circulez à haute vitesse, le pneu arrière peut se bloquer et vous pouvez perdre la maîtrise du véhicule, le renverser ou faire des tonneaux, particulièrement dans les virages.

9) Contournement des obstacles

But

- Apprendre à exécuter des manœuvres soudaines.
- Essayer différentes façons de freiner et de contourner des obstacles.

Consignes

Placez vos balises conformément au schéma suivant. Ne vous servez pas d'objets fixes, durs ou lourds comme balises pour faire cet exercice.

- Circulez entre les deux cônes à environ 8 km/h et maintenez cette vitesse tout au long de l'exercice.
- Contournez les cônes.

- Sortez par la seconde série de deux cônes.
- Répétez l'exercice plusieurs fois. Contournez les obstacles dans les deux directions.

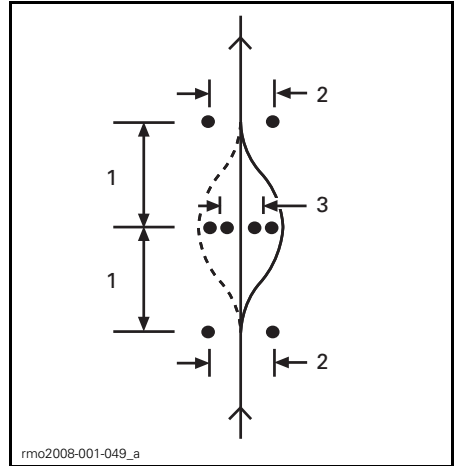

1. 6 m
2. 3 m
3. 2.5 m

Conseils pour s'exercer davantage

- Augmentez graduellement votre vitesse d'entrée sur le parcours (n'excédez pas 13 km/h à 19 km/h) et procédez différemment. Par exemple, approchez-vous plus rapidement puis ralentissez à l'arrivée du parcours, tirez sur le levier d'embrayage et freinez tout en contournant les cônes, etc.
- Pour ajouter un élément de surprise à l'exercice, un assistant peut décider dans quelle direction vous devez contourner l'obstacle ou si vous devez plutôt vous arrêter. L'assistant doit se tenir à une distance sécuritaire, au-delà de l'aire d'exercice par exemple. Lorsque vous atteignez la première série de cônes, l'assistant peut vous indiquer de la main dans quelle direction contourner l'obstacle ou si vous devez vous arrêter.
- Exercez-vous à jeter un coup d'oeil aux rétroviseurs avant de contourner un obstacle.

10) Fonctionnement en marche arrière

But

- Vous familiariser avec le maniement du véhicule et son rayon de braquage en marche arrière.

Consignes

Passez en marche arrière. Consultez la section *PROCÉDURES DE BASE*.

Assurez-vous que la voie est libre et continuez de regarder derrière vous tout en relâchant lentement le levier d'embrayage. Prenez garde de ne rien frapper avec les roues avant lorsque vous reculez. Ralentissez et arrêtez normalement à l'aide de l'embrayage et du frein.

Reculez de quelques pieds à la fois, puis arrêtez.

Reculez lentement sur de courtes distances.

Une fois que vous êtes habitué à reculer, stationnez-vous à reculons conformément au schéma suivant.

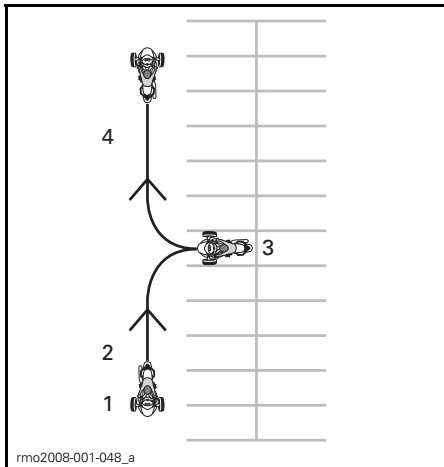

1. Début
2. Marche arrière
3. Arrêtez
4. Marche avant

Exercices additionnels en milieu contrôlé

Une fois que vous êtes habitué à faire tous les exercices précédents, vous pouvez essayer d'autres manoeuvres selon l'espace disponible et les conditions. Vous pouvez les faire dans le même stationnement ou dans un autre endroit sécuritaire.

- **Départs rapides:** Essayez d'accélérer et de passer à des vitesses supérieures rapidement.
- **Arrêts brusques à bonne vitesse:** Exercice similaire à celui des arrêts brusques, mais effectué à une plus grande vitesse afin que vous puissiez constater à quoi ressemble un arrêt d'urgence.
- **Départ dans une pente:** Pour faire cet exercice, tenez la pédale de frein enfoncée tout en relâchant le levier d'embrayage jusqu'à ce que vous soyez dans la zone de friction. Cette manoeuvre vous empêchera de reculer.

Exercices (modèle SE5)

1) Faites révolutionner le moteur et appuyez sur l'interrupteur d'arrêt du moteur

But

- Vous familiariser avec le fonctionnement de l'accélérateur à rotation.
- Vous familiariser avec le son du moteur à différents régimes. Cet exercice vous aidera à savoir quand passer à un rapport supérieur et inférieur en fonction du son du moteur.
- Vous habituer à utiliser l'interrupteur d'arrêt du moteur.

Consignes

- Mettez la transmission au POINT MORT, engagez le frein de stationnement et appuyez sur la pédale de frein avec le pied droit. Regardez l'indicateur multifonction pour vous assurer que vous êtes bien au POINT MORT – si vous êtes en première, le roadster essaiera d'avancer lorsque vous tournerez la manette d'accélérateur.
- Surveillez le tachymètre et tournez la manette d'accélérateur (abaissez votre poignet) à quelques reprises pour faire augmenter le régime à un maximum de 4 000 tr/mn. Exercez-vous à actionner l'accélérateur en douceur, à rester à environ 3000 tr/mn, puis à relâcher l'accélérateur. Tant que la transmission est au point mort, la puissance ne sera pas transmise à la roue arrière.
- Utilisez l'interrupteur d'arrêt du moteur pour couper l'alimentation du véhicule. Appuyez sur l'interrupteur avec le pouce droit tout en gardant la main sur la poignée.

Conseils pour s'exercer davantage

- Exercez-vous à appuyer sur l'interrupteur d'arrêt du moteur sans le regarder.

2) Démarrages, arrêts et manoeuvres de base

But

Si vous semblez perdre la maîtrise du véhicule lorsque vous vous exercez, relâchez l'accélérateur pour cesser d'accélérer et appuyez sur la pédale de frein au besoin pour ralentir. Vous pouvez également appuyer sur l'interrupteur d'arrêt du moteur pour couper l'alimentation.

- Apprendre à maîtriser l'accélérateur et à mettre le véhicule en mouvement.
- S'habituer à décélérer et à freiner à basse vitesse.

2a) Actionnez l'accélérateur et relâchez-le aussitôt

Consignes

Pour commencer, actionnez l'accélérateur brièvement, relâchez-le et laissez-vous avancer.

- Démarrez le moteur et désengagez le frein de stationnement.
- La pédale de frein enfoncée, poussez la commande de changement de vitesse vers l'avant pour passer en première.
- Relâchez le frein.
- Actionnez doucement l'accélérateur jusqu'à ce que le véhicule commence à avancer lentement. Dès que vous commencez à avancer, relâchez l'accélérateur et laissez-vous avancer, puis enfoncez la pédale de frein pour arrêter. Répétez l'exercice jusqu'au bout du parcours.
- Pour faire demi-tour au bout du parcours, arrêtez, tournez le guidon vers la droite jusqu'au bout, actionnez brièvement l'accélérateur puis relâchez-le, et laissez-vous avancer pour prendre le virage. Vous devez peut-être accélérer brièvement plus d'une fois pour compléter le virage. Arrêtez une fois que vous êtes de nouveau en ligne droite dans l'autre sens.
- Continuez à vous exercer jusqu'à ce que vous soyez habitué à actionner et à relâcher l'accélérateur.

2b) Tenez l'accélérateur, relâchez-le et arrêtez tous les 12 m

Ensuite, vous tiendrez l'accélérateur un peu plus longtemps, puis vous arrêterez tous les 12 m (toutes les balises/toutes les quatre lignes).

- Encore une fois, actionnez doucement l'accélérateur jusqu'à ce que le véhicule commence à avancer lentement. Cette fois-ci, continuez à tenir l'accélérateur.

- Lorsque vous arrivez au bout de la zone de friction, relâchez l'accélérateur et appuyez sur le frein pour arrêter.
- Faites demi-tour au bout du parcours comme dans l'exercice précédent, mais cette fois-ci, ne relâchez pas l'accélérateur durant le virage. Prenez soin de garder la même position sur l'accélérateur pendant tout le virage. Arrêtez une fois que vous êtes de nouveau en ligne droite dans l'autre sens.

2c) Tenez l'accélérateur, relâchez-le et arrêtez en fin de parcours

Utilisez ensuite tout le parcours; n'arrêtez qu'aux extrémités. Actionnez l'accélérateur avec modération.

3) Arrêt du moteur tout en étant en mouvement

But

- Vous familiariser avec l'interrupteur d'arrêt du moteur alors que vous êtes en mouvement pour que vous sachiez comment le véhicule réagirait si vous aviez à l'utiliser.

Consignes

- À mi-chemin sur le parcours et alors que vous roulez à 8 km/h, mettez l'interrupteur d'allumage du moteur à la position «OFF» et arrêtez lentement.
- Redémarrez le moteur et refaites l'exercice. Tentez d'augmenter votre vitesse à un maximum de 20 km/h avant d'utiliser l'interrupteur d'arrêt du moteur.

REMARQUE: Pour pouvoir démarrer un modèle SE5 alors que la transmission est embrayée, il faut appuyer sur la pédale de frein.

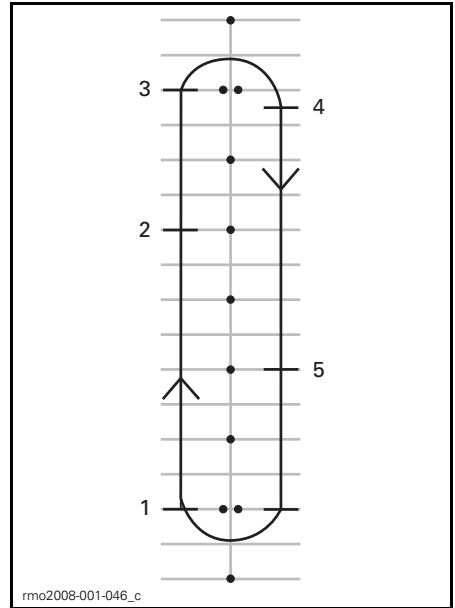

rmo2008-001-046_c

1. Avancez
2. Appuyez sur l'interrupteur d'arrêt du moteur
3. Allez au bout du parcours, arrêtez et tournez comme précédemment
4. Arrêtez
5. Appuyez sur l'interrupteur d'arrêt du moteur

Redémarrez le moteur et passez à l'exercice suivant.

4) Virages de base

But

- Vous habituez à être en contrôle dans les virages.

Consignes

Cet exercice ressemble à celui que vous avez fait auparavant, mais au lieu d'arrêter lors de chaque virage, vous effectuerez votre virage à basse vitesse.

- Circulez en première vitesse sur le parcours. Tenez-vous à une certaine distance des cônes de façon à pouvoir faire un virage large à la fin du parcours.
- À l'approche d'une courbe, ralentissez à 8 km/h; pour ce faire, relâchez l'accélérateur et actionnez le frein au besoin.

- Maintenez l'accélérateur pour conserver une vitesse basse.
- Orientez le regard vers la courbe.
- Tournez le guidon dans le sens de la courbe; tirez sur la poignée intérieure et poussez la poignée extérieure. Prenez garde d'actionner l'accélérateur.
- Il peut être utile de vous pencher vers l'avant et la courbe, ce qui peut vous aider à tourner le guidon plus facilement.
- Redressez le guidon après le virage et continuez de circuler sur le parcours.



TYPIQUE — POSITION DE CONDUITE DANS LES VIRAGES

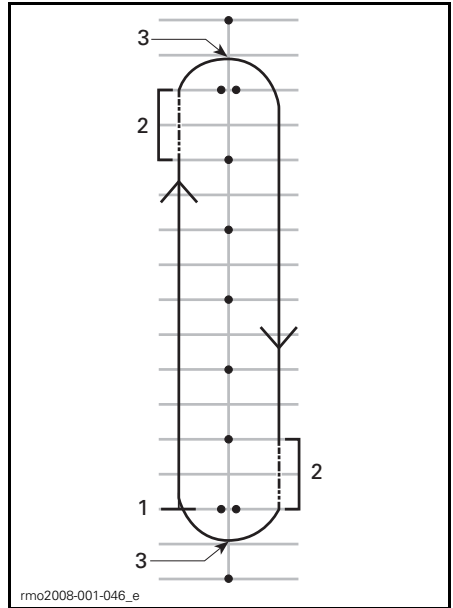

1. Début
2. Zone de friction
3. Apex

REMARQUE: Motocyclistes: Négocier un virage et tourner ne s'effectuent pas de la même façon sur un roadster Spyder que sur une motocyclette. Comme le roadster Spyder ne s'incline pas dans un virage, vous aurez peut-être à transférer votre corps vers l'intérieur du virage pour être à l'aise sur le véhicule. Vous devrez fournir un plus grand effort que sur une motocyclette. Cependant, il est plus facile de freiner tout en tournant que sur une motocyclette.

Conseils pour s'exercer davantage

- Lorsque vous êtes habitué de tourner dans un sens, faites le parcours dans l'autre sens. Prenez garde de trop tourner l'accélérateur lors des virages à gauche.
- Arrêtez à l'apex du virage pour connaître la sensation de freiner dans une courbe ou un virage.

5) Freinages brusques

But

- Vous familiariser avec la capacité de freinage du véhicule.
- Apprendre à freiner aussi vigoureusement que possible.

Consignes

Cet exercice ressemble à celui que vous avez fait auparavant mais vous freinerez plus énergiquement jusqu'à ce vous puissiez freiner aussi vigoureusement que possible. Le système de freinage antiblocage (ABS) empêche les roues de se verrouiller et vous aide à garder la maîtrise du véhicule lorsque vous freinez vigoureusement. Pour arrêter rapidement un modèle SE5, relâchez toujours complètement l'accélérateur. Si vous actionnez l'accélérateur et freinez en même temps, votre distance de freinage sera plus grande.

- Commencez à un bout du parcours et accélérez à 8 km/h. À mi-chemin sur le parcours, relâchez complètement l'accélérateur et freinez énergiquement. Ne pompez pas les freins; le système ABS empêchera les roues de se verrouiller.
- Ne baissez pas la tête ni les yeux, gardez le guidon droit et ne relâchez pas le frein tant que le véhicule ne s'est pas immobilisé.
- Recommencez. Accélérez davantage et freinez plus vigoureusement.

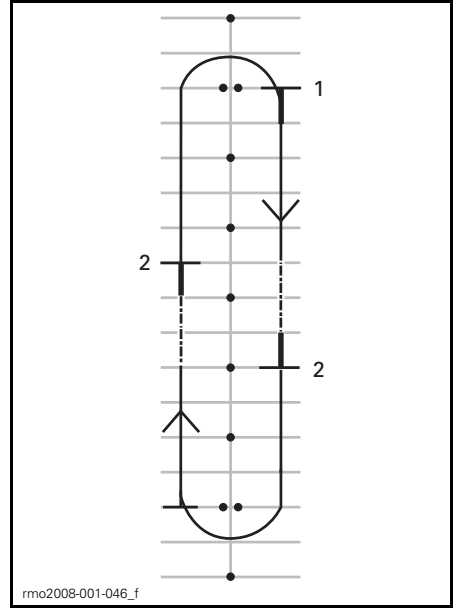

rmo2008-001-046_f

1. Avancez
2. Arrêtez

Conseils pour s'exercer davantage

- Exercez-vous à jeter un coup d'oeil aux rétroviseurs avant de freiner vigoureusement.

6) Esquives

But

- Acquérir de l'expérience en matière de maniabilité du véhicule et de position de conduite.

Consignes

Esquives de 6 m

1. Faites une esquive à chaque balise ou aux deux espaces de stationnement. Commencez par circuler à basse vitesse pour vous habituer à changer de direction.
2. Inclinez le corps vers le virage et tirez sur la poignée intérieure/poussez la poignée extérieure pour tourner le guidon dans le sens de la courbe.

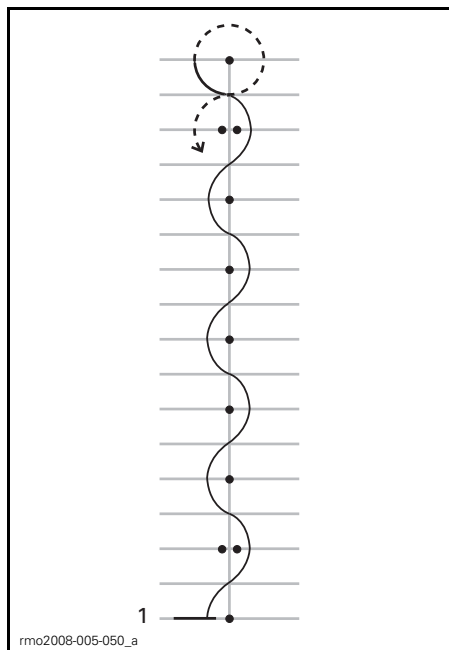

1. Départ

Esquives de 12 m

Une fois que vous êtes habitué, faites des esquives de 12 m aux deux balises ou aux quatre espaces de stationnement.

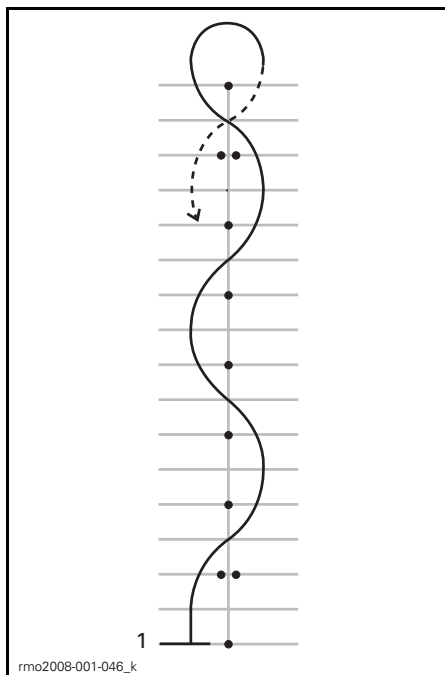

1. Départ

Conseils pour s'exercer davantage

- À mesure que vous vous habituez, faites monter votre vitesse de 16 km/h à 19 km/h pour faire les esquives mais ralentissez pour faire demi-tour au bout du parcours.

7) Changement de vitesse

Lorsque vous êtes en randonnée, vous devez changer les vitesses pour faire correspondre le régime du moteur à la vitesse à laquelle vous circulez. Les vitesses inférieures servent pour les basses vitesses du véhicule et les vitesses supérieures servent pour les vitesses plus élevées, comme la transmission manuelle d'une voiture ou d'un camion.

Le modèle SE5 ne permet pas de passer à un rapport supérieur si le régime du moteur est trop bas. Il rétrograde automatiquement dès que le régime du moteur descend sous 1800 tr/mn.

But

- Apprendre à passer à une vitesse supérieure ou inférieure.

Consignes

Cet exercice ressemble à celui que vous avez fait auparavant, mais vous passerez maintenant à une vitesse supérieure tout en circulant sur le parcours, puis vous arrêterez au bout de ce dernier. Pour faire l'exercice, vous pouvez circuler dans les allées du stationnement plutôt que dans les espaces de stationnement.

7a) Exercez-vous à utiliser la commande de changement de vitesse à l'arrêt

Premièrement, alors que vous êtes à l'arrêt, exercez-vous à changer de vitesse une position à la fois (marche arrière, point mort et première). Ensuite, exercez-vous à :

- Passer de la marche arrière jusqu'en première vitesse.
- Passer de la première vitesse jusqu'en marche arrière.
- Refaites l'exercice jusqu'à ce que vous soyez habitué.

7b) Passage de la première à la deuxième vitesse

- Sur le parcours, accélérez jusqu'à ce que le régime du moteur atteigne 3000 tr/mn.
- Pousser la commande de changement de vitesse vers l'avant pour passer en deuxième vitesse. Sur un modèle SE5, il n'est pas nécessaire de relâcher l'accélérateur pour changer de vitesse.
- Lorsque vous êtes habitué, s'il y a assez d'espace, tournez davantage l'accélérateur pour accélérer en deuxième vitesse.

Une fois arrivé au bout du parcours, arrêtez :

- Relâchez l'accélérateur.

- Actionnez le frein.
- Le modèle SE5 rétrograde automatiquement lorsqu'il ralentit. Si vous désirez rétrograder manuellement, tirez la commande de changement de vitesse vers vous.

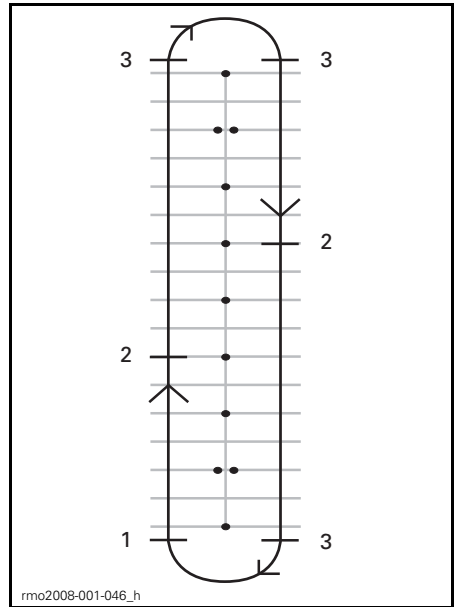

1. Avancez
2. Passez en deuxième vitesse à 25 km/h
3. Arrêtez

7c) S'il y a assez d'espace, exercez-vous à rétrograder en première alors que le véhicule est en mouvement

Sur le parcours :

- Tirez la commande de changement de vitesse vers vous sans relâcher l'accélérateur.
- Le freinage moteur est plus important lorsqu'on rétrograde sans utiliser l'accélérateur.

7d) Autres vitesses

S'il y a assez d'espace, exercez-vous à passer à une vitesse supérieure. Procédez de la même façon et passez à une vitesse supérieure ou inférieure une vitesse à la fois.

REMARQUE: Le fait d'actionner un peu plus l'accélérateur lorsqu'on rétrograde peut aider à faire correspondre le régime du moteur à la vitesse du véhicule plus rapidement, ce qui rendra la rétrogradation plus harmonieuse. Si on n'actionne pas l'accélérateur lorsqu'on rétrograde, le freinage moteur ralentira le véhicule. Cela peut vous aider à ralentir, mais n'oubliez pas que le SSV ne contrôle pas le freinage moteur. Si vous passez à une vitesse trop basse lorsque vous circulez à haute vitesse, le pneu arrière peut se bloquer et vous pouvez perdre la maîtrise du véhicule, le renverser ou faire des tonneaux, particulièrement dans les virages.

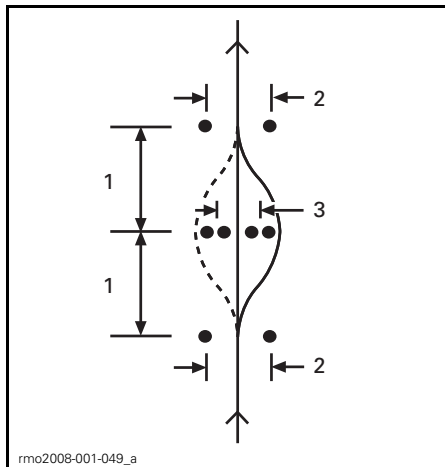

1. 6 m
2. 3 m
3. 2.5 m

8) Contournement des obstacles

But

- Apprendre à exécuter des manœuvres soudaines.
- Essayer différentes façons de freiner et de contourner des obstacles.

Consignes

Vous devrez modifier votre parcours pour effectuer cet exercice. Placez vos balises conformément au schéma suivant. Ne vous servez pas d'objets fixes, durs ou lourds comme balises pour faire cet exercice.

- Circulez entre les deux cônes à environ 8 km/h et maintenez cette vitesse tout au long de l'exercice.
- Contournez les cônes.
- Sortez par la seconde série de deux cônes.

Conseils pour s'exercer davantage

- Augmentez graduellement votre vitesse d'entrée sur le parcours (n'excédez pas 13 km/h à 19 km/h) et procédez différemment. Par exemple, approchez-vous plus rapidement puis ralentissez à l'arrivée du parcours, tirez sur le levier d'embrayage et freinez tout en contournant les cônes, etc.
- Pour ajouter un élément de surprise à l'exercice, un assistant peut décider dans quelle direction vous devez contourner l'obstacle ou si vous devez plutôt vous arrêter. L'assistant doit se tenir à une distance sécuritaire, au-delà de l'aire d'exercice par exemple. Lorsque vous atteignez la première série de cônes, l'assistant peut vous indiquer de la main dans quelle direction contourner l'obstacle ou si vous devez vous arrêter.
- Exercez-vous à jeter un coup d'oeil aux rétroviseurs avant de contourner un obstacle.

9) Fonctionnement en marche arrière

But

- Vous familiariser avec le maniement du véhicule et son rayon de braquage en marche arrière.

Consignes

- Passez en marche arrière. Consultez la section *PROCÉDURES DE BASE*.
- Assurez-vous que la voie est libre et continuez de regarder derrière vous. Prenez garde de ne rien frapper avec les roues avant lorsque vous reculez. Ralentissez et arrêtez normalement; pour ce faire, relâchez l'accélérateur et utilisez le frein.
- Reculez de quelques pieds à la fois, puis arrêtez.
- Reculez lentement sur de courtes distances.
- Une fois que vous êtes habitué à reculer, stationnez-vous à reculons conformément au schéma suivant.

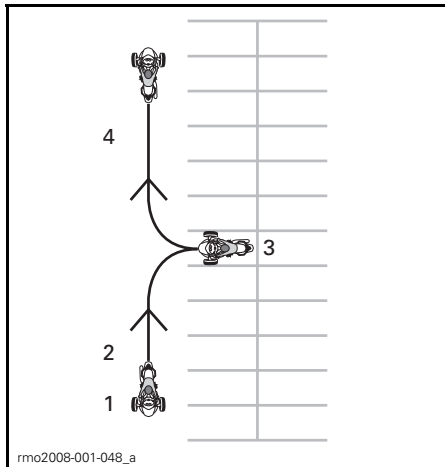

rmo2008-001-04B_a

1. Début
2. Marche arrière
3. Arrêtez
4. Marche avant

Développement d'habiletés de conduite avancées

Lorsque vous avez acquis les habiletés de base, vous pouvez commencer à développer des habiletés avancées. Apprenez d'abord les «Stratégies de conduite» dans la section suivante. Vous pourrez ensuite circuler sur les routes dans des conditions présentant peu de risques.

Commencez par circuler dans des conditions faciles:

- Courtes distances
- Température clémente
- Circulation légère
- De jour
- À basse vitesse
- Sans passer.

Vous pourrez graduellement passer à des conditions qui vous mettront davantage à l'épreuve au fur et à mesure que vous développerez vos aptitudes.

STRATÉGIES DE CONDUITE

Cette section comprend des conseils pour réduire les risques d'utilisation. Plusieurs de ces conseils sont semblables à ceux relatifs à l'utilisation des motocyclettes.

L'information contenue dans cette section se base sur des conseils donnés aux motocyclistes par la Motorcycle Safety Foundation (MSF). Or, même les motocyclistes d'expérience devrait la lire puisque certains conseils diffèrent pour le roadster Spyder.

Planifiez votre randonnée

Vérifiez toujours les conditions météorologiques avant de partir en randonnée. Apportez l'équipement approprié à toutes les conditions.

Tracez votre itinéraire et conduisez dans des conditions qui conviennent à votre niveau d'habiletés.

La contenance du réservoir d'essence du véhicule est de 25 L. Lorsque le voyant de bas niveau d'essence clignote, allez faire le plein le plus tôt possible. Prévoyez arrêter pour faire le plein durant la randonnée surtout si vous vous trouvez dans un endroit peu peuplé.

Conduite défensive

À l'instar de la motocyclette, la conduite défensive est cruciale pour éviter les accidents. Demeurez alerte en tout temps. N'arrêtez jamais de scruter les environs y compris derrière vous. Anticipez constamment les dangers potentiels, planifiez à l'avance et gardez suffisamment de distance et de temps pour éviter des problèmes. Ne supposez pas que les autres usagers de la route vous verront ou observeront les règles de la route.

Distance entre les véhicules

Lorsque vous circulez dans des conditions idéales, vous devriez toujours garder l'équivalent d'une distance d'au moins deux secondes entre vous et le

véhicule devant vous. Pour ce faire, vous devez passer un point fixe sur la route deux bonnes secondes après le véhicule devant vous.

Lorsque la distance de freinage est plus longue ou que la visibilité est réduite, suivez de plus loin pour plus de sécurité. Or, la distance de freinage est plus longue sur des surfaces glissantes, sur des pentes ou lorsqu'on transporte une charge. La visibilité peut être réduite s'il y a du brouillard, lors de virages ou la nuit.

Regardez au loin

En plus de garder une bonne distance avec le véhicule devant vous, regardez au loin et prévoyez votre trajectoire plus longtemps à l'avance.

Planifiez votre trajectoire au moins quatre secondes à l'avance. Surveillez si elle présente des risques, soit sur la route soit s'y engageant.

Scrutez la trajectoire que vous comptez prendre 12 secondes au loin pour repérer toutes situations périlleuses avant qu'elles ne se produisent. Par exemple, jetez un coup d'oeil aux intersections pour voir si d'autres véhicules ou des piétons peuvent s'engager. Soyez prêt à réagir si une telle situation se produisait.

Surveillez derrière vous et de chaque côté

Des véhicules ou d'autres dangers peuvent surgir de tous les sens. Soyez conscient de ce qui vous entoure en tout temps. Vérifiez fréquemment les rétroviseurs pour voir derrière vous. Tournez souvent la tête pour surveiller votre angle mort.

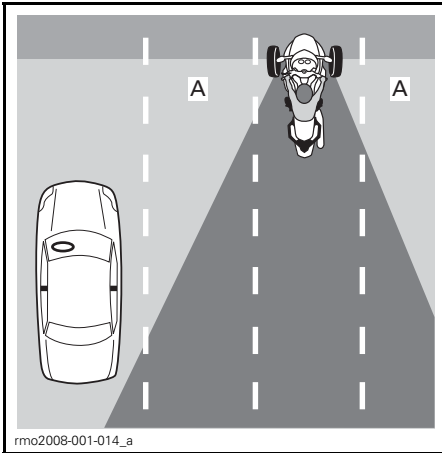

A. Angle mort du conducteur

Lorsque vous freinez, faites particulièrement attention aux véhicules derrière vous qui peuvent ne pas pouvoir freiner aussi rapidement que le roadster Spyder.

Restez aux aguets

Soyez conscient de ce qui vous entoure et ne fixez pas le regard à un seul endroit. Surveillez constamment la route, les panneaux de signalisation routière et les autres dispositifs ainsi que les autres véhicules. Regardez dans tous les sens à proximité et au loin.

Anticipez les problèmes

Si vous remarquez un danger potentiel, préparez-vous à l'éviter. Pour ce faire, vous aurez peut-être à modifier votre vitesse ou position ou encore à changer de voie. Soyez prêt à faire une manoeuvre évasive telle qu'une esquivé ou un freinage s'il y a un obstacle devant vous. Laissez-vous suffisamment de temps et d'espace pour réagir.

Soyez visible

Les autres usagers de la route ont tendance à ne pas apercevoir les véhicules plus petits telles les motocyclettes. Faites en sorte d'être bien visible.

Pour être plus visible pour les autres usagers de la route

Feux et réflecteurs

Assurez-vous que les phares, les phares de jour et les feux arrière fonctionnent adéquatement. Votre véhicule est muni de réflecteurs sur ses ailes, de chaque côté et à l'arrière. Assurez-vous que tous les réflecteurs sont propres, intacts et présents.

Servez-vous des feux de route aussi souvent que possible, de jour comme de soir. Utilisez les feux de croisement pour éviter d'éblouir les autres usagers de la route la nuit ou lorsque trop de lumière est réfléchié, s'il y a du brouillard par exemple.

Clignotants

Utilisez les clignotants pour signaler vos intentions. En général, les clignotants du roadster Spyder s'éteignent automatiquement, mais ils peuvent ne pas s'éteindre automatiquement après un virage léger. Assurez-vous que les clignotants sont éteints après avoir terminé votre manoeuvre. Les laisser allumés pourrait semer la confusion chez les autres usagers de la route.

Dans la mesure du possible, faites clignoter les feux d'arrêt avant de ralentir ou lorsque vous êtes arrêté à une intersection; cela avisera les gens derrière vous.

Au besoin, utilisez les feux de détresse pour être plus visible.

Vous pouvez également klaxonner pour faire part aux autres usagers de la route que vous êtes là.

Ne présumez pas que les autres usagers de la route verront vos feux et clignotants ou qu'ils entendront le klaxon.

Angles morts

Ne restez pas dans l'angle mort des autres véhicules. Placez-vous pour que les autres conducteurs devant vous vous voient dans leurs rétro-

viseurs. Dans certains cas, comme lorsque vous suivez un camion ou un autobus, restez plus loin derrière le véhicule devant vous.

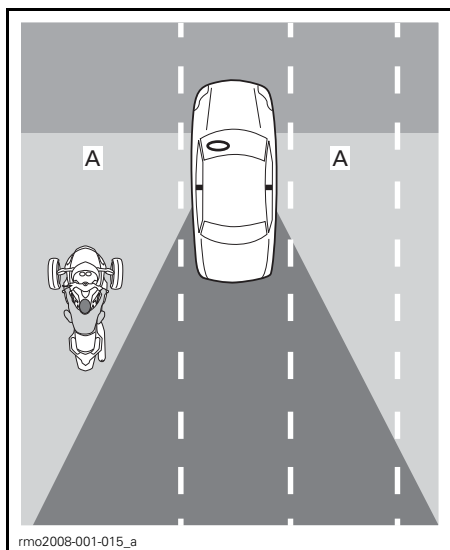

A. Angles morts des autres véhicules

Heure et conditions météorologiques

Lorsqu'il fait sombre, comme la nuit, au crépuscule ou à l'aube, ou que le temps est pluvieux ou brumeux, on vous verra plus difficilement. Les autres usagers de la route peuvent avoir de la difficulté à vous voir s'ils sont éblouis par le soleil et la lumière du crépuscule ou de l'aube.

Vêtements

Vous serez plus visible si vous portez des couleurs vives ou des rubans réfléchissants.

Soyez prudent même lorsque les autres usagers de la route vous voient

Même lorsque les autres semblent vous voir, ils peuvent tout de même conduire de façon que vous risquiez d'avoir un accident. Conduisez de fa-

çon défensive et ne présumez pas que les autres conduiront de façon sécuritaire.

Position dans la voie

En principe, vous devriez positionner votre roadster Spyder au milieu de la voie, ce qui vous permet de garder les roues avant dans la voie. Cette position procure également un écart additionnel avec les véhicules circulant dans les autres voies, ce qui réduit le vent généré par de gros véhicules et le risque de collision avec les véhicules circulant en bordure de leur voie. De plus, elle garde les roues avant hors de la zone glissante au centre de la voie, ce qui maintient la capacité de freinage et la maniabilité. Si vous êtes habitué à conduire une voiture, souvenez-vous que votre corps est positionné au centre de votre roadster Spyder contrairement au côté gauche dans une voiture; votre perspective est donc différente.

Vous pouvez vous déplacer de gauche à droite dans la voie pour éviter des obstacles, maintenir une distance avec les autres véhicules, effectuer des virages, avoir une meilleure vision ou pour vous rendre plus visible pour les autres véhicules. En raison du siège centré et de la largeur du roadster Spyder, il peut être plus difficile de bien voir la circulation même si vous êtes en bordure de la voie. Vous devez peut-être garder une plus grande distance derrière des véhicules larges et hauts. Évitez de placer une roue au-delà de la voie pour mieux voir la circulation. Pour que les conducteurs devant vous voient, vous devez voir leurs rétroviseurs. Lorsque vous êtes suivi par un gros véhicule, les véhicules dépassant celui-ci ne vous verront peut-être pas facilement si vous n'êtes pas à gauche de la voie.

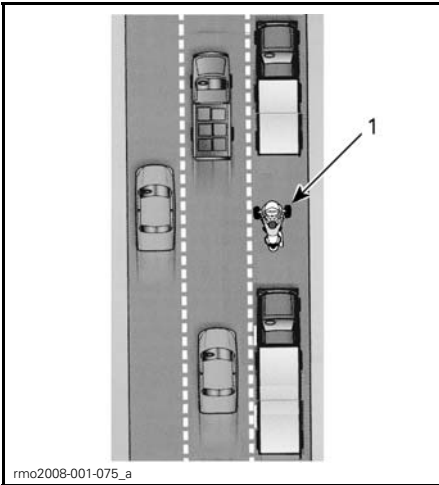

1. Véhicule sur la gauche de la voie

Comme le roadster Spyder est plus large qu'une motocyclette, le nombre de positions qu'il peut prendre sur la voie est moindre. Lorsque vous circulez sur la droite ou la gauche de la voie, gardez les roues avant dans la voie.

Sur les routes à plusieurs voies, choisissez une voie qui convient à la vitesse à laquelle vous circulez par rapport aux autres et tenez compte de votre capacité à voir et à être vu ainsi qu'aux issues possibles pour faire des manœuvres évasives (telle une embarquée dans une autre voie ou sur l'accotement).

Situations de conduite courantes

Intersections

Les intersections, même de petites intersections avec ruelles et voies d'accès pour autos, constituent un risque supplémentaire puisque vous y croisez d'autres véhicules. Surveillez toujours la circulation dans toutes les directions: devant, derrière, à gauche et à droite.

Lorsque vous arrêtez à une intersection, restez au centre de la voie même si vous vous préparez à tourner. Vous

serez ainsi plus visible et vous découragerez peut-être les autres usagers de la route de tenter de vous contourner. Surveillez les véhicules qui s'approchent derrière vous. Faites clignoter les feux arrière alors qu'ils s'approchent. Placez la transmission en première vitesse et soyez prêt à vous déplacer pour éviter une collision.

Changements de voie et dépassements

Souvenez-vous que le roadster Spyder est plus large qu'une motocyclette et qu'il nécessite un espace latéral plus large pour dépasser un autre véhicule. De plus, comme le véhicule est moins visible qu'une voiture, il est particulièrement important de signaler votre intention de changer de voie à l'avance ainsi que de vérifier les rétroviseurs et angles morts. Éteignez les clignotants une fois le changement de voie fait; ceux-ci ne s'éteindront pas automatiquement après un changement de voie car le guidon ne tourne pas suffisamment.

Ne circulez jamais sur la ligne entre deux voies (séparant les voies); le véhicule est trop large.

Ne circulez jamais sur l'accotement pour dépasser un véhicule. Vous risquez de perdre la maîtrise du véhicule si une des roues quitte la route.

Virages

Souvenez-vous de ralentir, de regarder et de poursuivre votre mouvement jusqu'à la sortie d'un virage.

– **Ralentissez:** Réduisez votre vitesse au besoin avant de négocier un virage; pour ce faire, relâchez l'accélérateur, appliquez les freins ou rétrogradez. Amorcez le virage à une vitesse que vous pourrez maintenir tout au long du virage.

Bien que le roadster Spyder freine plus facilement dans les virages qu'une motocyclette, il est tout de même important de ralentir avant d'amorcer un virage plutôt que de freiner tout en tournant. De l'adhérence est requise autant pour freiner que pour tourner. Plus vous avez besoin d'adhérence pour freiner, moins il en reste pour tourner en même temps.

Lorsque vous négociez une courbe ou que vous tournez trop rapidement, vous remarquerez que la roue avant intérieure se soulève et vous ressentirez et entendrez le VSS réduire la puissance provenant du moteur. Bien que le VSS puisse vous aider à garder la maîtrise du véhicule, il est possible de faire un tête-à-queue ou des tonneaux si vous tournez brusquement et rapidement.

- **Regardez:** Soyez attentif tout au long du virage et restez aux aguets. Évaluez tous les éléments du virage le plus rapidement possible (les caractéristiques de la surface, le rayons du virage et les particularités globales de la circulation) pour avoir le temps de prendre des décisions en matière de vitesse et de position. Il est parfois bénéfique de tourner la tête dans le sens du virage pour avoir un bon aperçu de ce dernier.
- **Dirigez:** Tournez le guidon pour orienter le véhicule dans le sens du virage. Contrairement à une motocyclette, vous n'avez pas à contre-braquer le roadster Spyder et il n'adoptera pas une position inclinée. Vous sentirez une force latérale vous poussant vers l'extérieur du virage, vous aurez peut-être à transférer votre poids vers l'intérieur du virage pour être à l'aise. Vous devrez déployer plus de force pour tourner le guidon du roadster que celui d'une motocyclette.

Modèle SM5

Lorsque vous changez de vitesse tout en tournant, prenez garde de relâcher le levier d'embrayage trop rapidement. Pour que le changement de vitesse se fasse en douceur, tournez l'accélérateur pour faire concorder le régime du moteur à la vitesse du véhicule. Si vous relâchez le levier d'embrayage trop rapidement, la roue arrière peut perdre son adhérence au sol et peut se bloquer, ce qui risque d'entraîner une perte de contrôle. Le système d'antipatinage à l'accélération (TCS) décèlera le patinage de la roue et réduira la puissance transmise à la roue arrière. Ainsi, la roue arrière adhèrera de nouveau au sol et vous pourrez mettre fin au survirage et maintenir votre véhicule sur le rayon de braquage voulu.

Courbes

Puisque le roadster Spyder est plus étroit qu'une voiture, vous pouvez vous déplacer d'un côté à l'autre dans une courbe pour adoucir la trajectoire dans la courbe. Cependant, le roadster Spyder étant plus large qu'une motocyclette, la possibilité de mouvement latéral est donc moindre; il est important que vous vous assuriez que les roues avant restent dans la voie.

Dans les courbes régulières, la position extérieure, intérieure, extérieure constitue la meilleure trajectoire.

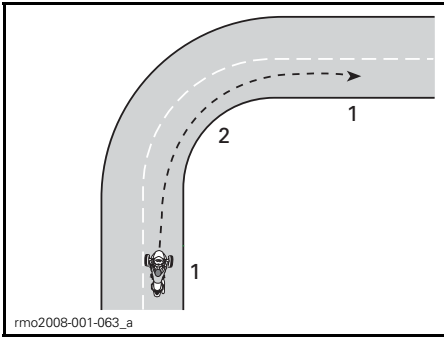

TRAJECTOIRE POUR LES COURBES RÉGULIÈRES

1. Extérieure
2. Intérieure (apex)

Pentes

Choisissez la vitesse appropriée en fonction de la pente. Graver une pente sur un rapport inférieur vous aidera à maintenir la puissance du véhicule. Descendre une pente également sur un rapport inférieur vous permettra d'utiliser le freinage moteur pour contrôler votre vitesse.

Modèle SM5

Pour mettre le véhicule en mouvement dans une pente, appuyez sur la pédale de frein tout en relâchant le levier d'embrayage jusqu'à ce que l'embrayage soit dans la zone de friction. Relâchez ensuite doucement le frein tout en relâchant le levier d'embrayage et actionnez l'accélérateur.

Modèle SE5

Lorsqu'il est arrêté, le modèle SE5 peut se mettre à rouler peut importe le rapport auquel se trouve la transmission. L'embrayage centrifuge du modèle SE5 est toujours désengagé lorsque le véhicule est arrêté; la transmission ne retiendra donc pas le véhicule en place. Appuyez sur la pédale de frein lorsque vous êtes arrêté dans une pente. Pour mettre le véhicule en mouvement dans une pente, appuyez sur la pédale de frein tout en actionnant l'accélérateur. Relâchez la pédale lorsque vous sentez que l'embrayage s'engage (à environ 1800 tr/mn).

Randonnées de nuit

En plus d'utiliser les feux et clignotants pour que les autres usagers de la route vous voient, tenez compte de votre capacité à voir la nuit. Utilisez les feux de route lorsque c'est possible. Évitez de rouler plus vite que le point où la distance d'éclairage est inférieure à la distance de freinage. Vous pouvez également vous servir des phares des autres véhicules pour voir la route au loin.

Ne portez pas de lentilles ni de visières teintées ou de couleur la nuit et assurez-vous que votre visière n'est pas égratignée ou tachée.

Randonnées en groupe

Circulez en file indienne seulement. Ne partagez pas la voie, même avec une motocyclette.

Lorsque vous circulez avec des motocyclettes, suivez la motocyclette devant vous à une distance adéquate, même si elle se trouve d'un côté de la voie. Dans les courbes, ne suivez pas la trajectoire des motocyclettes. Dans les courbes, les motocyclettes s'éloignent davantage de la bordure de la voie; si vous faites de même, une des roues avant peut sortir de la voie. Il est possible que les motocyclettes puissent négocier des courbes plus

rapidement que le roadster Spyder. N'essayez pas de négocier une courbe à la même vitesse.

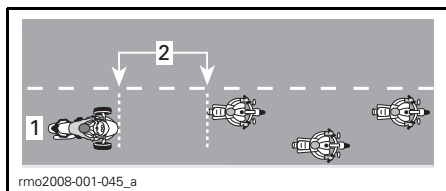

POSITION DE CONDUITE EN GROUPE

1. Centre de la voie
2. Distance de 2 secondes

Sur les routes sinueuses, les conducteurs de roadster Spyder peuvent se fatiguer plus rapidement que les motocyclistes. Ne vous forcez pas à suivre les motocyclistes; arrêtez-vous si vous êtes fatigué.

États de la route et obstacles

Glace, neige et gadoue

Ne circulez pas sur la glace, la neige ou la gadoue. Même avec le VSS, les roues n'adhéreront pas à ces surfaces. Le roadster Spyder est plus susceptible qu'une voiture de faire un tête-à-queue sur des surfaces glissantes.

Gravier, terre battue et sable

Sur les routes couvertes de gravier, de terre battue ou de sable, soyez extrêmement prudent et réduisez votre vitesse, particulièrement dans les courbes. Ces surfaces n'offrent pas autant d'adhérence que les routes revêtues et vous risquez de perdre la maîtrise du véhicule, même avec le VSS.

Chaussée humide et flaques d'eau

Normalement, vous pourrez garder la maîtrise sur une chaussée humide pourvu que celle-ci ne soit pas recouverte d'une couche d'eau (flaques ou ruissellements d'eau). À l'instar

d'autres véhicules, le roadster Spyder peut faire de l'aquaplanage si vous roulez trop vite. Cependant, l'aquaplanage du roadster se produit à des vitesses inférieures que la plupart des voitures et des motocyclettes. Vous risquez davantage de faire de l'aquaplanage plus l'accumulation d'eau est importante. Prêtez attention aux éclaboussures des autres véhicules; cela vous donnera une idée de la quantité d'eau accumulée.

Lorsque le véhicule fait de l'aquaplanage, une ou plusieurs roues sont au-dessus de l'eau et n'adhèrent plus à la chaussée. S'il s'agit de la roue arrière, vous la sentirez patiner latéralement. Les roues qui font de l'aquaplanage n'ont pas suffisamment d'adhérence pour contrôler le véhicule. Vous risquez de perdre la maîtrise du véhicule ou faire un tête-à-queue et le VSS ne permettra pas de garder la maîtrise.

Évitez les grandes flaques et ruissellements d'eau, et ralentissez ou quittez la route lors de pluie intense. Si vous devez circuler dans de l'eau, ralentissez autant que possible avant de la traverser.

Faites l'essai des freins après avoir traversé de l'eau. Au besoin, utilisez-les à plusieurs reprises pour que la friction les assèche.

Des pneus bien entretenus réduiront le risque d'aquaplanage. Maintenez toujours la pression des pneus à :

- **Avant:**
Nominale: 103 kPa
Min.: 89 kPa
Max.: 117 kPa
- **Arrière:**
Nominale: 193 kPa
Min.: 179 kPa
Max.: 207 kPa.

REMARQUE: La différence de pression des pneus droit et gauche ne doit pas excéder 3.4 kPa.

Remplacez immédiatement un pneu qui a atteint l'indicateur d'usure; vous réduirez ainsi le risque d'aquaplanage.

Le centre de la voie peut être particulièrement glissant lorsqu'il commence à pleuvoir puisque l'huile et la saleté se mélangent à l'eau. Après une averse, de l'eau peut s'accumuler dans les ornières ou une chaussée usée. Évitez de circuler sur ces surfaces présentant peu d'adhérence. Dans la mesure du possible, assurez-vous que les pneus avant se situent là où la chaussée présente la meilleure adhérence.

Utilisation hors route

N'utilisez pas le roadster Spyder hors route. Le véhicule n'est pas conçu pour circuler sur les surfaces accidentées, peu adhérentes, inégales qui caractérisent l'utilisation hors route. Vous pouvez facilement rester pris, perdre la maîtrise du véhicule ou faire des tonneaux. De plus, il peut être illégal de circuler hors route dans certaines régions.

Obstacles, nids-de-poule et cahots

Autant que possible, évitez les obstacles, les nids-de-poule et les cahots. Si vous ne pouvez les éviter, ralentissez autant que vous le pouvez avant de les atteindre, puis relâchez les freins pour les franchir. Dans le cas d'obstacles ou de cahots larges, abordez-les de front si possible; ainsi les pneus avant les franchiront simultanément. Lorsque les deux roues avant franchissent un obstacle, un cahot ou un nid-de-poule, levez-vous un peu sur les repose-pieds et laissez les jambes amortir le choc. Préparez-vous à ce que la roue arrière franchisse l'obstacle. Dans le cas d'obstacles, de cahots ou de nids-de-poule plus étroits, il est préférable que la roue arrière les franchisse. Si une roue avant les franchit, agrippez fermement le guidon, prenez garde d'appuyer sur l'accélérateur et soyez prêt à modifier votre trajectoire au besoin.

Si vous franchissez un obstacle, un cahot ou un nid-de-poule important, l'impact peut faire bondir le véhicule et vous frapper, vous éjecter ou vous faire perdre la maîtrise du véhicule ou encore vous faire faire un tête-à-queue ou des tonneaux.

Si vous ne pouvez arrêter pour éviter l'obstacle, vous pouvez le contourner. Contournez-le et freinez en même temps au besoin.

S'il y a un gros animal sur la route, tel qu'un chevreuil, mieux vaut arrêter et attendre que l'animal s'en aille ou circulez lentement. Si un chien vous poursuit, ralentir et rétrograder alors que le chien s'approche, puis accélérer lorsque le chien s'apprête à vous rejoindre constitue une bonne façon de rester maître de la situation.

Urgences au cours d'une randonnée

Une défaillance du véhicule ou un imprévu peut survenir au cours d'une randonnée. Si le véhicule est bien entretenu, il y aura moins de risque de défaillance. Soyez tout de même prêt à faire face aux urgences.

- Gardez toujours le Guide du conducteur et le nécessaire d'outils dans le véhicule. Consultez la section *DÉPANNAGE* pour obtenir des renseignements techniques concernant des situations pouvant se produire au cours d'une randonnée.
- Observez les précautions suivantes lorsque vous arrêtez:
 - S'il y a un accotement revêtu, signalez votre intention de vous y garer, quittez la voie à la même vitesse que la circulation, puis immobilisez le véhicule.
 - Si l'accotement n'est pas revêtu, signalez un changement de voie à droite et ralentissez à une vitesse adéquate avant de quitter la chaussée.
 - Allumez les feux de détresse pour être plus visible.

- Si vous possédez un téléphone cellulaire ou un autre dispositif de communication, chargez-le à pleine capacité avant de longues randonnées.
- Si vous avez un accident, BRP vous recommande fortement de faire transporter votre véhicule (consultez *TRANSPORT DU ROADSTER SPYDER*) chez le concessionnaire autorisé de roadsters Can-Am le plus près afin de le faire inspecter et d'assurer votre sécurité avant de le réutiliser.
- Remplissez un rapport d'accident/incident BRP.

Bris d'un pneu

Si le bris d'un pneu ou une crevaison survient soudainement, agrippez fermement le guidon, ralentissez graduellement et dirigez-vous à un endroit où vous pourrez arrêter de façon sécuritaire. Évitez de freiner brusquement, de rétrograder ou de faire des virages serrés. Si un pneu avant fait défaut, le véhicule peut avoir tendance à tirer du côté du bris. Vous devrez continuer d'agripper fermement le guidon pour diriger le véhicule. Consultez la section *DÉPANNAGE* pour savoir comment réparer un pneu.

TRANSPORT D'UN PASSAGER, D'UNE CHARGE OU TRACTAGE D'UNE REMORQUE

Charges maximales

Respectez les charges maximales en matière d'utilisateurs et de charges.

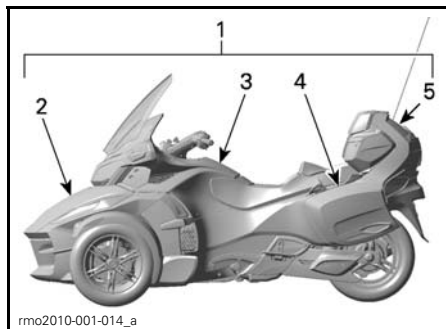

1. 240 kg
2. 16 kg
3. 2 kg
4. 7 kg (chacun)
5. 9 kg

CHARGES MAXIMALES	
Limite de charge du véhicule (comprend le poids du conducteur, du passager, de toute charge et de tout accessoire ajouté)	240 kg
Compartiment de rangement avant	16 kg
Boîte à gants	2 kg
Compartiment de rangement latéraux (chacun)	7 kg
Compartiment de rangement supérieur	9 kg

Un surplus de poids:

- Réduit la capacité d'accélérer, de freiner et de tourner.
- Réduit l'efficacité du VSS.
- Accroît le risque de faire des tonneaux si la charge est haute ou vers l'arrière.
- Réduit la garde au sol, accroît le risque de frapper un obstacle peu élevé ou des surfaces inégales.
- Accroît le risque de bris d'un pneu.

Utilisation avec un surplus de poids

Le transport d'un passager ou d'une charge lourde influence la maniabilité du véhicule en raison du surplus de poids et de la répartition de poids modifiée.

1. Vous ne pourrez accélérer aussi rapidement. Accordez-vous plus de temps et d'espace pour dépasser.
2. Vous ne pourrez freiner aussi rapidement. Distancez-vous davantage (au moins trois secondes) du véhicule en avant de vous. Distancez-vous encore davantage si les conditions ne sont pas idéales (mauvaise visibilité, chaussée en mauvais état).
3. Vous ne pourrez négocier les virages de façon aussi serrée ou à des vitesses aussi élevées. Ralentissez davantage qu'à la normale avant de tourner et évitez de négocier des virages serrés.
4. Le roadster Spyder peut être moins stable. Le risque de le renverser ou de faire des tonneaux au cours de manoeuvres extrêmes est accru lorsqu'une charge est haute ou plus loin vers l'arrière (un passager par exemple).

Transport d'un passager

Le roadster Spyder est conçu pour transporter un seul passager derrière le conducteur. Ne transportez jamais plusieurs passagers.

Ne transportez aucun passager tant que vous n'êtes pas habitué à circuler seul dans différentes conditions et que vous ne maîtrisez pas bien le véhicule.

Il est important que votre passager soit alerte, sobre et capable d'atteindre les repose-pieds ainsi que les poignées de maintien, et qu'il puisse maintenir son équilibre et bien s'agripper lors de manoeuvres soudaines. Il doit également éviter de distraire le conducteur.

Le passager doit utiliser la commande audio de façon à respecter les directives du conducteur.

Assurez-vous que votre passager porte les vêtements de protection appropriés. Il doit se vêtir des mêmes vêtements de protection que le conducteur, particulièrement d'un casque. On recommande le port d'un casque intégral car le passager risque de se frapper le visage contre l'arrière de votre casque si vous freinez brusquement.

Appliquez le frein et laissez la transmission au point mort tant que le passager n'est pas en position de conduite.

Avant de partir, enseignez-lui les principes de base de la randonnée. Faites-lui observer les règles suivantes:

1. Maintenir une bonne position de conduite. Tenir les poignées de maintien du passager et garder les pieds sur les repose-pieds en tout temps. Le marche-pied du passager est réglable. Consultez la section *PROCÉDURES DE BASE*.

Le passager ne devrait pas s'agripper au conducteur puisque le conducteur pourrait ne pas pouvoir supporter la force latérale qu'ils produiront ensemble.

Différentes façons d'agripper les poignées peuvent s'avérer confortables selon les manoeuvres (une main sur le coin avant et l'autre sur le coin arrière opposé dans les virages, les deux mains vers l'avant ou l'arrière dans d'autres situations).

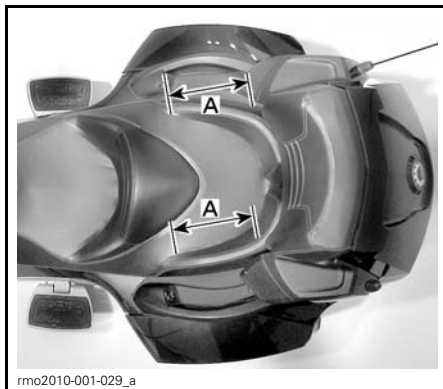

A. Différentes positions des mains sur les poignées de maintien

2. Ne pas s'approcher du tuyau d'échappement, de la roue arrière et de la courroie d'entraînement.
3. Éviter de se retourner ou de se pencher à moins que ce ne soit pour maintenir l'équilibre dans un virage. Lors d'une manoeuvre inopinée, un passager qui n'est pas dans une position de randonnée appropriée risque davantage d'être éjecté.
4. Observer la route et réagir adéquatement aux conditions routières imminentes. Au besoin, se pencher dans les virages pour contrer la force latérale. Se lever légèrement sans verrouiller les coudes pour franchir un obstacle, un nid-de-poule ou un cahot.

Évitez d'accélérer, de freiner ou de tourner brusquement surtout si votre passager est inexpérimenté. Des manoeuvres soudaines et inopinées peuvent le faire tomber du véhicule.

Rangement de la charge

Vous pouvez transporter des objets dans les compartiments suivants. Ne transportez pas de charges ailleurs à moins que votre véhicule ne soit muni d'accessoires approuvés par BRP.

Ne rangez jamais d'objet inflammables, comme de l'essence, dans un de ces compartiments.

Respectez les limites de charge des compartiments. Consultez la section **CHARGES MAXIMALES**.

Boîte à gants

La boîte à gants sert à ranger de petits articles personnels.

Il s'agit d'un compartiment très pratique pour ranger des articles qu'on peut avoir besoin rapidement au cours d'une randonnée (de la monnaie pour les postes de péage par exemple).

REMARQUE: Un barillet de clé est compris dans la boîte à gants pouvant servir avec la remorque BRP en option. On peut donc utiliser la clé du véhicule pour la remorque.

Compartiment de rangement avant

Le compartiment de rangement avant est le plus spacieux des compartiments et vous pouvez y ranger deux casques ou d'autres objets. Le compartiment de rangement avant comprend un endroit pour ce Guide du conducteur.

Assurez-vous que le couvercle du compartiment de rangement est bien enclenché avant de partir en randonnée.

Compartiments de rangement latéraux

Il est possible de ranger un casque ou de petits objets dans les compartiments de rangement latéraux.



rnr2010-001-002

Assurez-vous que le couvercle du compartiment de rangement est bien enclenché avant de partir en randonnée.

Compartiment de rangement supérieur

Il est possible de ranger un casque ou de petits objets dans le compartiment de rangement supérieur.



rnr2010-001-003

Assurez-vous que le couvercle du compartiment de rangement est bien enclenché avant de partir en randonnée.

Tractage d'une remorque

Mode remorque

Modèle SE-5

Les véhicules de la série RT sont conçus pour pouvoir tirer une remorque BRP vendue en option (avec un attelage BRP offert en option).

Lorsque le véhicule tracte une remorque, le mode remorquage doit être activé afin que les changements de vitesse s'adaptent en conséquence. Consultez la section **ACTIVATION DU MODE REMORQUE** pour l'activer.

AVIS Si le mode remorque n'est pas activé au moyen du centre d'infodivertissement avant de tracter une remorque, les composants du moteur peuvent subir des dommages.

Le VSS (système de stabilité du véhicule) du roadster de la série RT comprend un programme qui permet de tirer une remorque tout en maintenant la stabilité du véhicule.

N'utilisez qu'une remorque BRP conçue spécifiquement pour le roadster de la série RT ou une remorque équivalente approuvée par BRP. Cela est important pour que la remorque et le roadster demeurent stables durant la randonnée et qu'ils ne nuisent pas au VSS.

AVIS L'utilisation d'un faisceau de fils non recommandé peut faire défaut au système électrique.

AVERTISSEMENT

Si vous utilisez un autre type de remorque, le véhicule peut subir des dommages ou le fonctionnement du VSS peut être inapproprié. L'utilisation du régulateur de vitesse n'est pas recommandée lorsqu'on tracte une remorque.

Tracter une remorque a un effet sur la maniabilité du véhicule en raison du poids supplémentaire et comme la distribution du poids est différente.

- Donnez-vous plus de temps et d'espace pour effectuer un dépassement.
- Donnez-vous une plus grande distance de freinage.
- Suivez le véhicule en avant de vous de plus loin.
- Réduisez votre vitesse et ralentissez davantage avant de tourner et évitez les virages serrés.
- Le risque de basculer ou de faire des tonneaux est plus grand en effectuant ces manoeuvres.

Les vents latéraux et la turbulence de l'air qui surviennent en croisant un autre véhicule ou en étant dépassé peuvent avoir un effet sur la direction

et faire valser la remorque. Pour réduire au minimum ce phénomène, maintenez une vitesse constante et ne faites pas de mouvements ni de freinages brusques.

Réduisez votre vitesse avant d'amorcer un virage.

Lors de la prise de virage, élargissez le rayon de braquage. Effectuer un virage avec une remorque requiert davantage d'espace.

Tentez de prévoir avancer pour éviter d'avoir à reculer avec une remorque.

Reculez lentement. Si possible, demandez à quelqu'un de vous guider. Exercez-vous d'abord dans un espace ouvert. Consultez la section *HABILITÉS REQUISES ET EXERCICES*.

Si possible, évitez de faire des esquives, des zigzags, des virages serrés et abrupts ainsi que des freinages soudains car la remorque peut faire une mise en portefeuille ou basculer. Une remorque vide est moins stable. En accélérant, il est normal que les changements de vitesse se fassent à un régime plus élevé pour éviter que la charge sur le moteur soit excessive.

AVIS Évitez de faire patiner la roue arrière. Des roches ou des cailloux peuvent être projetés sur la remorque et risquent de l'endommager.

Il est possible d'activer le mode remorque en suivant une des méthodes suivantes.

Activation du mode remorque le véhicule étant arrêté

Appuyez à plusieurs reprises sur le bouton MODE du RECC (centre de commande électronique Roadster) afin de sélectionner l'écran Préférences. Consultez la section.

Sélectionner l'option REMORQUE puis **Avec Rem ...**

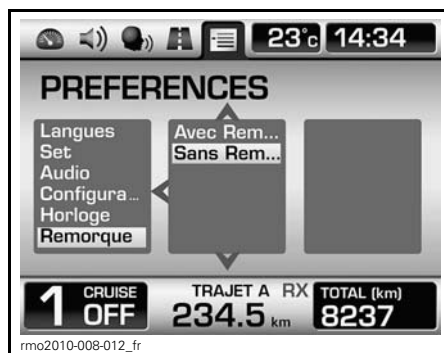
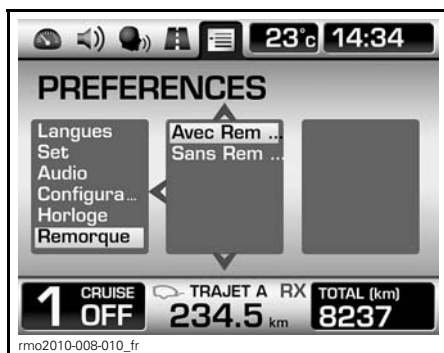

LE VÉHICULE ÉTANT ARRÊTÉ

Activation du mode remorque le véhicule circulant à plus de 5 km/h

Appuyez à plusieurs reprises sur le bouton MODE du RECC (centre de commande électronique Roadster) afin de sélectionner l'écran Préférences. Consultez la section *CENTRE DE COMMANDE ÉLECTRONIQUE ROADSTER (RECC)*.

Choisir l'icône illustré en déplaçant le rectangle de sélection par-dessus.

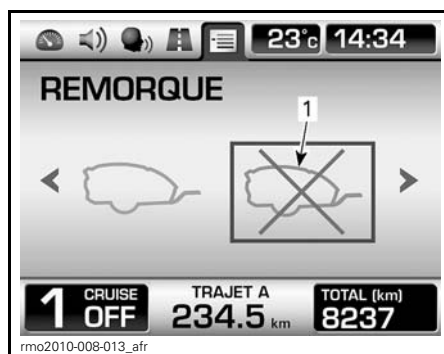

LE VÉHICULE ÉTANT EN MOUVEMENT

1. Icône de désactivation du mode remorque



1. Icône servant à activer le mode remorque

Désactivation du mode remorque

Lorsque vous ne tractez pas une remorque, désactivez le mode remorque afin que le fonctionnement de la boîte de vitesses soit optimal.

Particularités dans les pentes

Si possible, n'immobilisez pas le véhicule en montant une pente.

Pour commencer à monter une pente, il faut faire glisser davantage l'embrayage pour éviter que le moteur cale.

Pour monter une pente, il faut rétrograder plus fréquemment pour que le moteur ait suffisamment de puissance pour réduire au minimum les variations de vitesse.

Pour descendre une pente, rétrogradez de une ou de plusieurs vitesses pour vous servir du freinage moteur afin de ralentir plutôt que d'appuyer constamment sur le frein. Ce sera plus long de freiner ou d'arrêter.

Limites de charge

⚠ AVERTISSEMENT

Ne mettez pas de cargaisons sur le couvercle de la remorque car cela augmente le risque qu'elle bascule. Rangez et fixez toute cargaison à l'intérieur de la remorque.

Observez les limites de charge et utilisez l'équipement approprié.

CARACTÉRISTIQUES DE REMORQUAGE

Charge admissible au timon	18 kg
Charge maximale tractée (remorque et bagages)	180 kg

REMARQUE: Pour obtenir de plus amples détails concernant la charge maximale de la remorque, consultez le *GUIDE DE L'UTILISATEUR DE LA REMORQUE ROADSTER RT-622*.

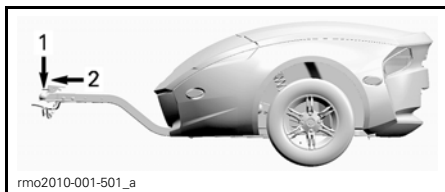

1. 18 kg
2. 180 kg

La charge admissible au timon s'applique lorsque la remorque est chargée. Vous pouvez utiliser une balance pour mesurer la charge au timon lorsque la remorque n'est pas fixée au véhicule. Si la remorque n'est pas pleine, mettez la cargaison vers l'avant de la remorque puis, si la charge au timon est atteinte, placez le reste de la cargaison vers l'arrière. La distribution du poids a un effet sur la charge au timon. Redistribuez le poids dans la remorque en fonction de la charge admissible au timon. Si la charge au timon est trop élevée, le contrôle de la direction est réduit. Si la charge au timon est trop basse, la remorque est instable et valse.

⚠ AVERTISSEMENT

Excéder la charge admissible au timon aura un effet sur la maniabilité et la performance du véhicule. La maniabilité, la stabilité, l'accélération et la distance de freinage varient lorsqu'on tire une remorque. Il est important de charger la remorque correctement et de bien répartir le poids. Ne surchargez, ne tirez ou ne transportez jamais inadéquatement une cargaison. Fixez toujours la cargaison le plus bas possible dans la remorque afin de minimiser l'effet d'un centre de gravité élevé. À défaut de respecter ces recommandations, la maniabilité du véhicule peut être altérée entraînant une perte de la maîtrise du véhicule.

AVIS Tirer une cargaison dont le poids dépasse la charge admissible risque d'endommager le véhicule ou la remorque. Évitez de transporter des objets lourds à rebords tranchants qui peuvent abîmer la remorque. Disposez la cargaison de sorte qu'elle ne bouge pas lorsqu'on tracte la remorque.

Attelage

N'utilisez qu'un attelage BRP ou un attelage équivalent approuvé par BRP. L'attelage BRP s'adapte parfaitement au bras oscillant du véhicule et est solidement fixé à l'essieu de roue.

AVIS L'utilisation d'un attelage non approuvé peut entraîner la défaillance du bras oscillant.

⚠ AVERTISSEMENT

Si l'attelage est retiré du véhicule, installez toujours une goupille fendue neuve afin de verrouiller l'écrou d'essieu de roue.

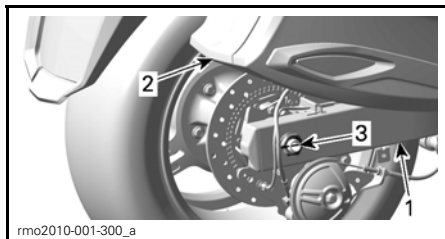

CAPUCHON D'ESSIEU DE ROUE RETIRÉ À DES FINS DE CLARTÉ

1. Bras oscillant
2. Compartiment de rangement droit
3. Goupille fendue neuve ici

Câbles de sécurité

Attachez toujours les chaînes de sécurité lorsque vous tirez une remorque. Assurez-vous qu'elles sont bien fixées à la remorque ainsi qu'à l'attelage et qu'elles se croisent sous le timon. Laissez suffisamment de jeu au niveau des chaînes pour que la remorque puisse suivre dans les virages. Lorsque la remorque et le véhicule sont en ligne droite, assurez-vous que les chaînes ne traînent pas par terre.

AUTO-ÉVALUATION DE VOS CONNAISSANCES

L'évaluation qui suit vous donne une idée de l'information que vous devriez avoir apprise à la lecture du présent guide. Elle ne comprend pas toute l'information importante, mais elle vous permettra de déterminer si, en général, vous comprenez le véhicule et son fonctionnement.

Voir les *RÉPONSES* à la suite de l'évaluation.

Questionnaire

- Si vous voulez arrêter rapidement, appuyez sur la pédale de frein et engagez le frein de stationnement.
Vrai Faux
- Vous devez effectuer une vérification de préutilisation hebdomadaire.
Vrai Faux
- Le VSS vous permet d'utiliser le véhicule peu importe les conditions météorologiques.
Vrai Faux
- Vous ne devez remplacer les pneus que par ceux approuvés par BRP et vendus chez un concessionnaire autorisé de roadsters Can-Am.
Vrai Faux
- Il est important que votre passager soit alerte et sobre.
Vrai Faux
- Nommez 6 vêtements de protection qui réduisent le risque de blessure.
1) _____
2) _____
3) _____
4) _____
5) _____
6) _____
- Les vêtements de protection sont essentiels pour prévenir et réduire les blessures, pour assurer votre confort et pour assurer une protection contre les éléments.
Vrai Faux
- Lequel des composants suivants ne constitue pas une commande du véhicule?
a. Guidon
b. Manette d'accélérateur
c. Levier de frein avant
- Vous devez laisser les feux de croisement allumés dans le jour pour plus de visibilité.
Vrai Faux
- Vous devez positionner le véhicule au centre de la voie.
Vrai Faux
- Contrairement à la motocyclette conventionnelle, vous pouvez freiner et tourner en même temps.
Vrai Faux

12. Dans des conditions normales d'utilisation, vous devez suivre à une distance d'au moins _____.

- a. 1 seconde
- b. 2 secondes
- c. 3 secondes

13. Vous ne devez transporter aucun liquide inflammable, tel que de l'essence, dans le compartiment de rangement avant, même si le liquide est dans un contenant approuvé.

Vrai Faux

14. Donnez 5 façons d'être plus visible pour les autres usagers de la route.

- 1) _____
- 2) _____
- 3) _____
- 4) _____
- 5) _____

15. Lorsque vous freinez sur des surfaces présentant peu d'adhérence, vous devez pomper les freins pour garder la maîtrise du véhicule.

Vrai Faux

16. La charge maximale du véhicule comprenant le poids du conducteur, du passager, de toute charge et de tout accessoire ajouté est de 240 kg.

Vrai Faux

17. Vous pouvez remorquer une remorque de façon sécuritaire pourvu que le poids total de la charge tractée ne dépasse pas 180 kg.

Vrai Faux

18. Le passager doit s'agripper au conducteur.

Vrai Faux

19. La conduite du roadster Spyder est aussi sécuritaire que celle d'une voiture.

Vrai Faux

20. L'ABS vous permet d'enfoncer fermement la pédale de frein sans que les roues ne se verrouillent.

Vrai Faux

Réponses

1. **Faux**
Pour arrêter rapidement, n'appuyez que sur la pédale de frein.
2. **Faux**
Vous devez faire une inspection de préutilisation avant chaque randonnée.
3. **Faux**
S'il y a de la glace, de la neige, de la gadoue ou suffisamment d'eau pour entraîner de l'aquaplanage, le VSS ne vous permettra pas de garder la maîtrise du véhicule.
4. **Vrai**
5. **Vrai**
6.
 - 1) Casque
 - 2) Protection du visage et des yeux
 - 3) Manteau
 - 4) Gants
 - 5) Pantalon
 - 6) Chaussures fermées, préférablement au-dessus de la cheville
7. **Vrai**
8. **c. Levier de frein avant**
Le véhicule n'est pas muni d'un levier de frein avant.
9. **Faux**
Vous devriez utiliser les feux de route pendant le jour.
10. **Vrai**
11. **Faux**
Au besoin, vous pouvez freiner et tourner simultanément bien que, en général, il soit préférable de freiner avant de tourner.
12. **b. 2 secondes**
Dans des conditions normales d'utilisation, vous devriez suivre à une distance de deux secondes.
13. **Vrai**
14.
 - 1) Vérifier si les feux et les réflecteurs sont propres.
 - 2) Autant que possible, allumer les feux de route.
 - 3) Utiliser les clignotants.
 - 4) Faire clignoter les feux d'arrêt avant de ralentir.
 - 5) Utiliser les feux de détresse au besoin.
 - 6) Se servir du klaxon pour aviser les autres de sa présence.
 - 7) Éviter de circuler dans les angles morts des autres.
 - 8) Porter des vêtements de couleurs vives ou réfléchissants.
15. **Faux**
Vous devez appuyer sur la pédale de frein et la maintenir dans cette position; ne les pompez pas. Le véhicule est muni d'un système ABS qui empêche les roues de se verrouiller.
16. **Vrai**
17. **Vrai**
Vous pouvez remorquer une remorque avec le véhicule pourvu que vous observiez rigoureusement les recommandations.
18. **Faux**
Le passager doit s'agripper aux poignées de maintien.

19. Faux

Dans les voitures et les camions, la structure du véhicule vous protège. De plus, les occupants peuvent se protéger avec leur ceinture de sécurité. Vous devez être conscient que conduire un roadster Spyder est plus risqué que la conduite en voiture et que le risque de blessure est semblable à celui de rouler à motocyclette.

20. Vrai

INFORMATION DE SÉCURITÉ SUR LE VÉHICULE

Ce véhicule est muni d'une étiquette mobile et d'étiquettes contenant d'importants renseignements sur la sécurité.

Toute personne qui prend place sur le véhicule doit lire et comprendre ces renseignements avant de partir en randonnée.

Étiquette mobile

AVERTISSEMENT

Le roadster Spyder est un véhicule différent – sa conduite exige des habiletés et des connaissances particulières.

Apprenez comment le roadster Spyder diffère des autres véhicules.

Lisez le guide du conducteur (dans le compartiment de rangement avant) et visionnez la vidéo de sécurité.

Suivez une formation (si disponible), **exercez-vous**, apprenez à maîtriser les commandes et obtenez le permis approprié.

Consultez la carte de sécurité avant de conduire le véhicule.

Portez toujours un casque et des vêtements appropriés.

Sur ce type de véhicule, les utilisateurs sont exposés à davantage de risques routiers qu'en automobile. Même un conducteur habile peut être frappé par un autre véhicule ou perdre le contrôle. Ce véhicule ne vous protégera pas en cas de collision.

Limites de manoeuvrabilité et conditions routières

Le système de stabilité du véhicule (VSS) ne peut pas vous empêcher de perdre le contrôle, de faire des tonneaux ou de tomber si vous dépassez les limites du véhicule. Apprenez à connaître ces limites dans différentes conditions routières. Ne conduisez pas sur la glace, sur la neige ou hors route.

Évitez les flaques et les ruissellements d'eau. Ce type de véhicule peut faire de l'aquaplanage sur les chaussées détrempées et déraiper sur les routes recouvertes de gravier, de terre ou de sable. Si vous devez conduire dans ces conditions, ralentissez.

Seul le client doit enlever cette étiquette.

704901793

704901793

Carte de sécurité

La Carte de sécurité se situe sur le dessus de l'indicateur multifonction. Tirez dessus pour la lire et remettez-la bien en place avant de partir en randonnée.

Consultez la Carte de sécurité pour passer en revue les renseignements clés ou lorsque que vous enseignez à un utilisateur ou un passager comment utiliser le véhicule. La carte comprend également des renseignements auxquels vous ferez référence fréquemment, tels que la pression des pneus, les charges admissibles et la liste de vérification de préutilisation.

REMARQUE: L'illustration suivante ne constitue qu'une représentation générale. La carte de sécurité sur votre véhicule peut différer.

⚠ AVERTISSEMENT

Le roadster Spyder est un véhicule différent – sa conduite exige des habiletés et des connaissances particulières. Apprenez comment le roadster Spyder diffère des autres véhicules.

Lisez le guide du conducteur (dans le compartiment de rangement avant) et visionnez la vidéo de sécurité.

Suivez une formation (si disponible), exercez-vous, apprenez à maîtriser les commandes et obtenez le permis approprié. Suivez la procédure ci-dessous avant chaque randonnée.

Surveillez les conditions routières.

Le système de stabilité du véhicule (VSS) ne peut pas vous empêcher de perdre le contrôle, de faire des tonneaux ou de tomber si vous dépassez les limites du véhicule.

Apprenez à connaître ces limites dans différentes conditions routières.

- Ne conduisez pas sur la glace, sur la neige ou hors route.
- Évitez les flaques et les ruissellements d'eau. Ce type de véhicule peut faire de l'aquaplanage sur les chaussées détrempées et déraiser sur les routes recouvertes de gravier, de terre ou de sable. Si vous devez conduire dans ces conditions, ralentissez.

Portez un casque et des vêtements appropriés.

Sur ce type de véhicule, les utilisateurs sont exposés à davantage de risques routiers qu'en automobile. Même un conducteur habile peut être frappé par un autre véhicule ou perdre le contrôle. Ce véhicule ne vous protégera pas en cas de collision.

Instruisez le passager de :

- Toujours tenir les poignées et garder les pieds sur les repose-pieds.
- Observer la route. Se pencher dans les virages. Se préparer en révision des bosses.

Ne jamais oublier de :

- Freiner avec la pédale de frein.
- Réduire votre vitesse si vous avez une remorque.
- Soyez certain que l'entourage est libre et sécuritaire avant de regarder l'écran numérique.
- Tourner le guidon dans le sens du virage; n'essayez pas de contrebraquer.

Inspection d'avant randonnée :

- ✓ Pneus et roues (aucun dommage, pression recommandée de 151 lb/po² à l'avant et de 28 lb/po² à l'arrière, bande de roulement, écrous de roue) ✓ Courroie d'entraînement (alignée, aucun dommage) ✓ Fuites (sous le véhicule)
- ✓ Feux et réflecteurs (propreté, aucun dommage, fonctionnement)
- ✓ Chargement et fixations (tout est bien fixé) ✓ Poids maximal de 240 kg = conducteur + 1 passager + accessoires + chargement
- ✓ Rétroviseurs (propreté et réglages) ✓ Tableau de bord (jauges, indicateurs, messages) ✓ Niveau d'essence
- ✓ Commandes (frein, accélérateur, embrayage, interrupteurs, direction)
- ✓ Remorques (si applicable): Approuvée BRP, correctement attaché et chaîné au véhicule, lumières et réflecteurs, condition des pneus et pression, chargement correctement attaché et sécurisé, couvercle barrés.

704902092A

CARTE DE SÉCURITÉ

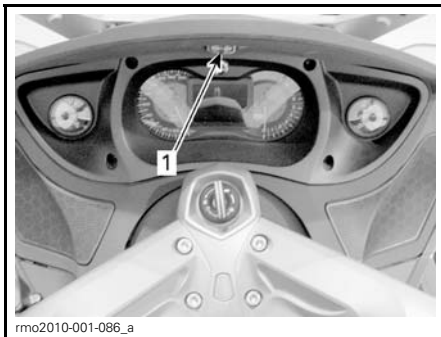

1. Emplacement de l'onglet de la carte de sécurité

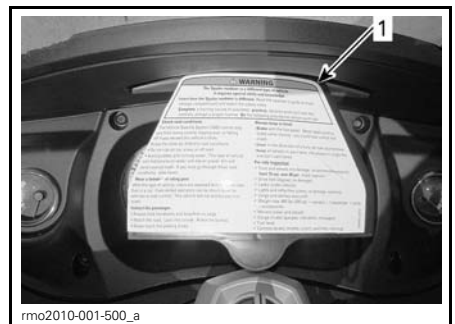

1. Carte de sécurité extraite

Étiquettes de sécurité

Les étiquettes suivantes sont apposées sur votre véhicule et doivent être considérées comme faisant partie intégrante du véhicule. Si elles se décolle ou sont endommagées, on les remplacera gratuitement. Adressez-vous à un concessionnaire autorisé de roadsters Can-Am.

REMARQUE: Les illustrations utilisées dans le présent guide ne sont que des représentations générales. Votre modèle peut différer.

Étiquette 1

INFORMATION DES PNEUS	PRESSION DES PNEUS A FROID	VOIR GUIDE DU CONDUCTEUR	CE VÉHICULE EST ÉQUIPÉ DE PNEUS SANS CHAMBRE A AIR	
CE JUSQU'À LA CAPACITÉ DE POIDS MAXIMUM AVANT 103 ± 14 kPa (1.03 ± 0.14 bar) ARRIÈRE 193 ± 14 kPa (1.93 ± 0.14 bar)	JUSQU'À UN POIDS DE 90kg AVANT 103 ± 14 kPa (1.03 ± 0.14 bar) ARRIÈRE 193 ± 14 kPa (1.93 ± 0.14 bar)	DIMENSIONS DES PNEUS : AVANT : MC 165/65R14 47H ARRIÈRE : MC 225/50R15 76H	DIMENSION DE LA JANTE : AVANT : 355 X 127mm (14 X 5)po ARRIÈRE : 381 X 178mm (15 X 7)po	
			CAPACITÉ DE POIDS MAXIMUM : 200 kg	

704902095

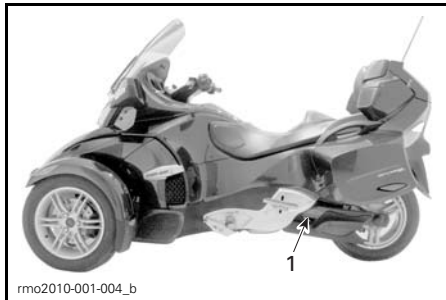

1. Emplacement de l'étiquette 1

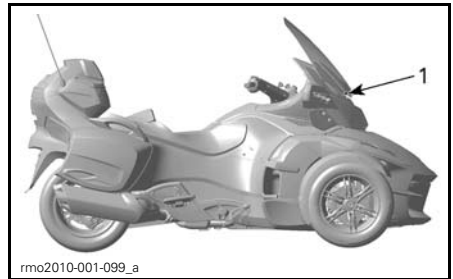

1. Emplacement de l'étiquette 2

Étiquette 2

ATTENTION

Ne pas nettoyer avec une solution alcaline ou acide, de l'essence ou un diluant afin de ne pas abîmer le pare-brise. Voir guide du conducteur.

704901358B

704901358

Étiquette 3

⚠ AVERTISSEMENT

NE PAS SURCHARGER

16 kg

CHARGE LIMITE

704901775

704901775



1. Étiquette 3 dans le compartiment de rangement avant

Étiquette 5



Étiquette 4

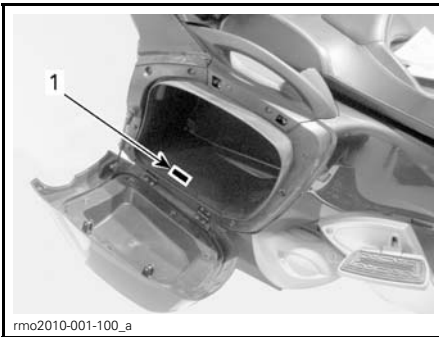

1. Étiquette 4 dans le compartiment de rangement latéral

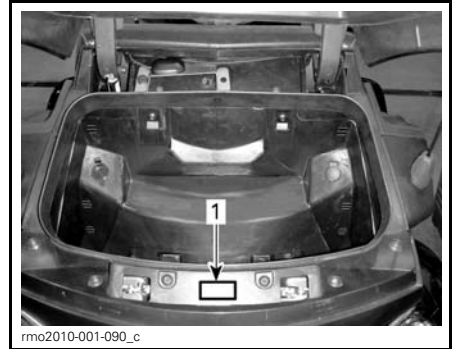

1. Étiquette 5 dans le compartiment de rangement supérieur

Étiquette 6

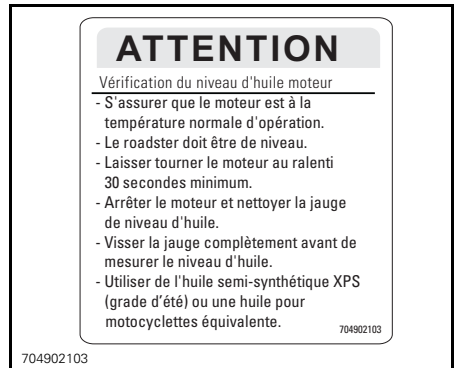

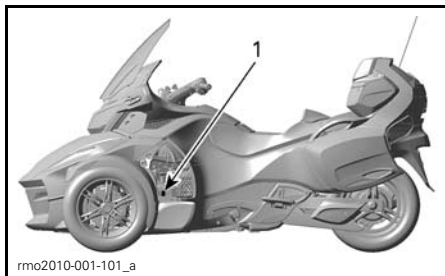

rmo2010-001-101_a

1. Étiquette 6 sur le réservoir d'huile derrière le panneau latéral central gauche

Étiquette 7



rmo2008-003-003

BOUCHON DU RÉSERVOIR DE LIQUIDE DE REFROIDISSEMENT

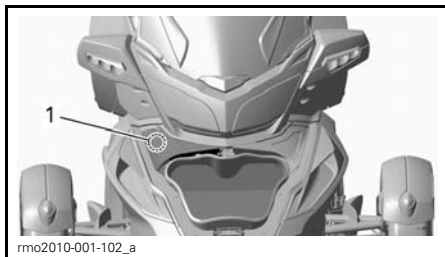

rmo2010-001-102_a

1. Étiquette 7 située sous le couvercle de service

Étiquette 8

⚠ AVERTISSEMENT

Nettoyer le bouchon de remplissage avant de l'enlever.
Utiliser seulement du liquide de frein DOT 4 provenant d'un contenant scellé.

704901806

704901806

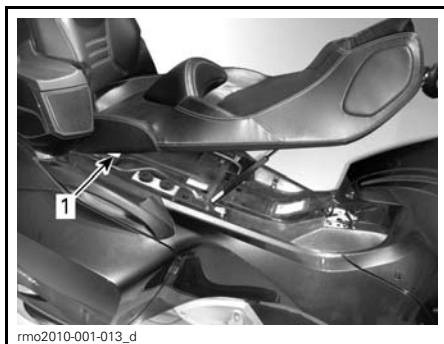

rmo2010-001-013_d

1. Étiquette 8 située sous le siège

Étiquette 9

⚠ AVERTISSEMENT

PRESSION MINIMUM 10 PSI / 70 kPa
Ne pas excéder la pression recommandée de plus de 10 PSI / 70 kPa

CHARGE		PASSAGER + CARGO (lb/kg)				
		0	100/45	150/70	200/90	250/115
CONDUCTEUR	Lb/Kg	20/135	40/275	50/345	60/415	70/485
	150/70	20/135	40/275	50/345	60/415	70/485
	200/90	30/205	50/345	60/415	70/485	80/555
	250/115	40/275	60/415	70/485	80/555	90/625

704902109



1. Étiquette 9 située en dessous du siège

RAPPORTER LES DÉFAUTS DE SÉCURITÉ

Votre sécurité a beaucoup d'importance pour Bombardier Produits Récréatifs inc. (BRP). Si quelque chose vous préoccupe, communiquez avec le groupe support à la clientèle de BRP sur-le-champ.

Aux États-Unis, si vous pensez que votre véhicule présente un défaut qui pourrait entraîner un accident ou des blessures voire le décès, en aviser immédiatement la «National Highway Traffic Safety Administration» (NHTSA) en plus de Bombardier Produits Récréatifs inc.

Si la NHTSA reçoit d'autres plaintes analogues, elle pourrait entreprendre une enquête et, si elle déterminait qu'il y avait un défaut lié à la sécurité, elle pourrait exiger qu'un rappel et une campagne soient mis de l'avant. Cependant, la NHTSA ne s'impliquera pas s'il s'agit de situations particulières entre vous, le concessionnaire et Bombardier Produits Récréatifs inc.

Pour communiquer avec la NHTSA, vous pouvez contacter la ligne sans frais Safety Hotline au 1 888 327-4236 (ATS: 1 800 424-9153), consulter le site www.safercar.gov ou écrire à:

Administrateur
NHTSA
400 7th Street SW
Washington, DC 20590

Vous pouvez également obtenir de plus amples renseignements à propos de la sécurité des véhicules motorisés sur le site www.safercar.gov.

VÉRIFICATION DE PRÉUTILISATION

LISTE DE VÉRIFICATION DE PRÉUTILISATION

AVERTISSEMENT

Effectuez une vérification de pré-utilisation avant chaque randonnée afin de déceler d'éventuels problèmes en utilisation. La vérification de préutilisation vous permettra de détecter toute usure ou détérioration avant qu'elles ne posent un problème. Régler tout problème décelé afin de réduire le risque de défaillance ou d'accident. Au besoin, consultez un concessionnaire autorisé de roadsters Can-Am.

La carte de sécurité comporte une liste de vérification de préutilisation.

À inspecter:

- **Pneus:** Vérifiez s'ils sont endommagés, adéquatement gonflés ou trop usés. Consultez la section *PROCÉDURES D'ENTRETIEN*.
- **Roues et écrous:** Vérifiez s'ils sont endommagés. Tournez de la main chacun des écrous de roues avant pour confirmer qu'ils sont serrés. Assurez-vous que l'écrou d'essieu de la roue arrière est en place.
- **Courroie d'entraînement:** Vérifiez si elle est effilochée, coupée et perforée ou si des dents sont manquantes. En vérifier l'alignement. Pour de plus amples détails, consultez la section *PROCÉDURES D'ENTRETIEN*.
- **Fuites:** Vérifiez sous le véhicule s'il y a des fuites.
- **Couvercles de compartiment de rangement et boîte à gants:** Tirez dessus pour vous assurer qu'il sont bien enclenchés.
- Assurez-vous que le siège est bien enclenché.
- **Rétroviseurs:** Nettoyez et réglez ceux-ci.
- **Pédale de frein:** Appuyez dessus et assurez-vous qu'elle n'est pas spongieuse. La pédale doit revenir en position initiale lorsque vous la relâchez.
- **Manette d'accélérateur:** Tournez la poignée à plusieurs reprises. Assurez-vous qu'elle se déplace librement et revient en position de ralenti lorsque vous la relâchez.
- **Levier d'embrayage:** Réglez le levier selon vos préférences, voir *COMMANDES PRINCIPALES*. Tirez sur le levier pour vous assurer qu'il fonctionne normalement et qu'il revient complètement lorsque vous le relâchez.
- **Commande de changement de vitesse (modèle SE5):** Assurez-vous que la commande de changement de vitesse fonctionne normalement dans les deux sens et qu'elle retourne au centre lorsque vous la relâchez.
- **Réglage de la hauteur des repose-pieds du passager:** Assurez-vous que la hauteur des repose-pieds convient au passager. Réglez au besoin.
- **Charge:** Assurez-vous que la charge maximale sur le véhicule (y compris le conducteur, le passager, la charge et tout accessoire ajouté) ne dépasse pas 240 kg.
- **Remorque:** Si une remorque est tirée, assurez-vous que sa cargaison est bien répartie et fixée, que les couvercles sont enclenchés, que la remorque et les câbles de sécurité sont bien fixées à l'attelage, que les feux fonctionnent et que les réflecteurs sont propres. Vérifiez l'état et la pression des pneus de la remorque. Réglez en mode remorque de la façon décrite sous *TRACTAGE D'UNE REMORQUE* (modèle SE5).

Tournez la clé de contact à «ON»:

- **Indicateur multifonction:** Vérifiez les indicateurs, les voyants, les messages et le niveau d'essence.

- **Feux:** Vérifiez le fonctionnement des phares, du feu arrière, des feux d'arrêt, des clignotants et des feux de détresse.
- **Klaxon:** Vérifiez son fonctionnement.
- **Guidon:** Démarrez le moteur et vérifiez si le guidon se déplace librement.
- **Interrupteur d'arrêt du moteur:** Vérifiez si l'interrupteur d'arrêt du moteur fonctionne normalement.
- **Frein de stationnement:** Démarrez le moteur, désengagez le frein de stationnement et assurez-vous que le voyant de frein est éteint sur l'indicateur multifonction.
- **Frein:** Avancez lentement de quelques mètres puis appuyez sur la pédale de frein pour le mettre à l'essai.

Remettez toujours la Carte de sécurité en place.

***Cette page est
blanche intentionnellement***

TRANSPORT ET REMISAGE

TRANSPORT DU ROADSTER SPYDER

Si vous devez transporter votre véhicule, faites-le sur une semi-remorque à plateau de taille et de capacité appropriées.

⚠ ATTENTION Si vous devez pousser le véhicule, placez-vous sur la droite du véhicule pour que vous puissiez appuyer sur la pédale de frein.

Lorsque vous faites reculer le véhicule, prenez garde que la roue avant ne vous roule sur les pieds.

AVIS Ne remorquez pas le roadster Spyder; le remorquage peut endommager sérieusement le système d'entraînement.

Lorsque vous communiquez avec une entreprise de remorquage ou de transport, assurez-vous qu'elle possède une semi-remorque à plateau, une rampe de chargement ou rampe hydraulique ainsi que des courroies de fixation pour soulever le véhicule de façon sécuritaire. Assurez-vous que le véhicule est transporté conformément aux directives de la présente section.

AVIS Évitez d'utiliser des chaînes pour assujettir le véhicule puisqu'elles pourraient endommager le fini ou les composants de plastique.

Pour charger le véhicule en vue de le transporter, procédez comme suit:

1. Mettez la transmission au point mort (N).
2. Retirez la clé de l'interrupteur d'allumage.
3. Mettez une courroie autour de chaque bras inférieur de la suspension avant.



1. Bras inférieur de suspension
2. Courroie entre l'amortisseur et l'ailette

AVIS Ne mettez pas la sangle sur l'ailette; cette dernière pourrait se briser.

4. Attachez les courroies au câble de treuil. Si possible, utilisez des chaînes ou des courroies supplémentaires afin d'attacher les courroies au câble de treuil conformément à la photo ci-dessous pour éviter d'endommager le couvre-pare-chocs.

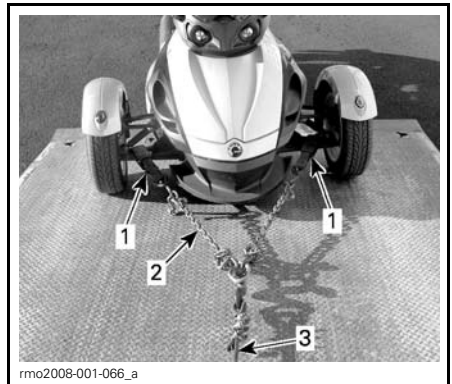

TYPIQUE

1. Mettez la courroie autour des bras inférieurs de suspension avant
2. Chaînes pour éviter d'endommager le couvre-pare-chocs
3. Câble de treuil

5. Assurez-vous que le frein de stationnement est désengagé.
6. Au moyen du treuil, tirez le véhicule sur la semi-remorque à plateau.

7. Engagez le frein de stationnement.
8. Assurez-vous que la transmission est au point mort (N).
9. Arrimez les roues avant selon une des méthodes suivantes.

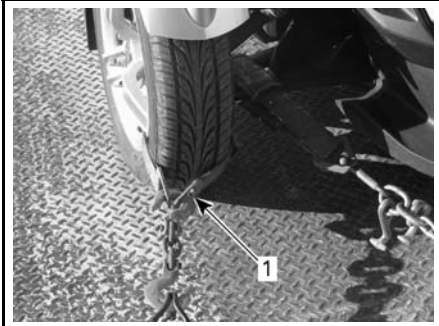

rmo2008-001-069_a

TYPIQUE - ARRIMAGE DES ROUES AVANT — MÉTHODE 1

1. Entourez les jantes de roues avant et arrimez-les à la remorque



rmo2008-001-073_a

TYPIQUE - ARRIMAGE DES ROUES AVANT — MÉTHODE 2

1. Entourez les deux roues et arrimez-les à l'avant et à l'arrière de la semi-remorque

10. Enfilez la courroie de fixation dans la jante de roue arrière seulement. Ne la passez pas dans le pignon arrière.

AVIS Enfiler une courroie de fixation dans le pignon arrière risque d'endommager sérieusement le système d'entraînement.

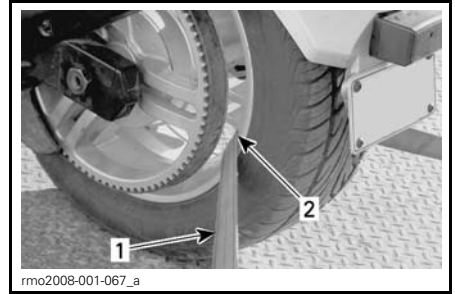

rmo2008-001-067_a

TYPIQUE - ARRIMAGE DE LA ROUE ARRIÈRE

1. Courroie de fixation
2. À l'intérieur de la jante de roue arrière SEULEMENT

11. Arrimez solidement la courroie de fixation de roue arrière à l'arrière de la semi-remorque au moyen d'une clé à cliquet.
12. Assurez-vous que les roues avant et arrière sont solidement arrimées à la semi-remorque.

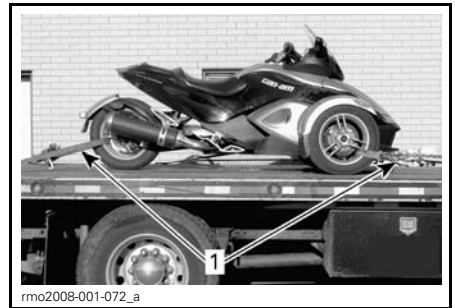

rmo2008-001-072_a

TYPIQUE

1. Roues avant et arrière solidement arrimées à la semi-remorque

REMISAGE DU ROADSTER SPYDER

Si le véhicule ne servira pas pendant un minimum de quatre mois, en hiver par exemple, effectuez la procédure de remisage pour que le véhicule demeure en bon état.

BRP vous recommande de faire préparer votre véhicule en prévision du remisage par un concessionnaire autorisé de roadsters Can-Am. Vous pouvez aussi procéder comme suit lorsque cela vous conviendra.

Pour préparer le véhicule en prévision d'un remisage:

1. Inspectez le véhicule et faites-le réparer par un concessionnaire autorisé de roadsters Can-Am au besoin.
2. Vidangez l'huile à moteur et remplacez le filtre. Adressez-vous à un concessionnaire autorisé de roadsters Can-Am au besoin.
3. Vérifiez le niveau de liquide de refroidissement, de liquide de frein et de liquide d'embrayage.
4. Faites le plein d'essence et ajoutez un stabilisateur de carburant, puis faites fonctionner le moteur pour éviter que de la rouille se forme et que l'essence se détériore. Suivez les directives du fabricant à la lettre.
5. Gonflez les pneus à la pression prescrite.
6. Nettoyez le véhicule.
7. Lubrifiez les câbles des commandes et les attaches, les points de pivotement de tous les leviers et les points de lubrification de la suspension avant.
8. Fermez et enclenchez tous les compartiments de rangement.
9. Recouvrez le véhicule d'une bâche imperméable. Évitez le plastique, les tissus enduits qui ne respirent pas ou les tissus analogues qui restreignent la circulation d'air et qui retiennent la chaleur et l'humidité.

10. Remisez le véhicule dans un endroit sec, à l'abri du soleil et où la température ambiante varie peu quotidiennement.

11. Chargez lentement la batterie une fois par mois); observez le régime de charge recommandé de 2 A. Il n'est pas nécessaire de retirer la batterie du véhicule.

Pour préparer le véhicule après une période de remisage:

1. Retirez la bâche et nettoyez le véhicule.
2. Chargez la batterie au besoin.
3. Effectuez la vérification de préutilisation, puis faites l'essai du véhicule à basse vitesse.

ENTRETIEN

TABLEAU D'ENTRETIEN PÉRIODIQUE

L'entretien est essentiel pour que l'utilisation du véhicule demeure sécuritaire. En tant que propriétaire, vous êtes responsable de l'entretien approprié du véhicule. L'entretien périodique ne dispense pas d'effectuer la vérification de préutilisation.

AVERTISSEMENT

Si le véhicule n'est pas entretenu conformément aux consignes du tableau d'entretien périodique et des procédures d'entretien, son utilisation peut ne pas s'avérer sécuritaire.

TABLEAU D'ENTRETIEN PÉRIODIQUE

A: Ajuster I: Inspecter L: Lubrifier N: Nettoyer R: Remplacer	Vérification après 1 000 km					
	Tous les 5 000 km					
	Tous les 10 000 km ou tous les ans					
	Tous les 20 000 km ou tous les deux ans					
	Responsable			Remarques		
MOTEUR						
Huile à moteur et filtre à huile	R	R			Client	Vérifier le niveau d'huile tous les 500 km
Tamis de réservoir d'huile	I, N			I, N	Concess.	Inspecter et nettoyer au besoin
Filtre d'huile de HCM (modèle SE5)	R			R	Client	
Jeu des soupapes				A	Concess.	Inspecter la première fois après 10 000 km
Filtre à air			I	R	Client	
Boîtier de filtre à air			N		Client	Essuyer toute l'huile dans le boîtier
Liquide d'embrayage (modèle SM5)			I	R	I: Client R: Concess.	
Liquide de refroidissement du moteur	I	I		R	Concess.	
Radiateur, boyaux et pompe à eau			I		Concess.	Vérifier l'état, la présence de fuites et la propreté
Essai de pression du bouchon de radiateur/du système de refroidissement				I	Concess.	
Joint d'étanchéité avant du tuyau d'échappement en «Y»				R	Concess.	
Mécanisme de marche arrière (modèle SM5)			A		Concess.	

TABLEAU D'ENTRETIEN PÉRIODIQUE						
A: Ajuster I: Inspecter L: Lubrifier N: Nettoyer R: Remplacer	Vérification après 1 000 km					
	Tous les 5 000 km					
	Tous les 10 000 km ou tous les ans					
	Tous les 20 000 km ou tous les deux ans					
	Responsable			Remarques		
SYSTÈMES DE GESTION ÉLECTRONIQUE						
Codes de panne	I		I		Concess.	
Capteur de vitesse de roue			I		Concess.	Régler chaque fois qu'on desserre la roue arrière
Détecteur de passager			I		Concess.	
SYSTÈME D'ALIMENTATION						
Carter de papillon			I, N		Concess.	
Poignée d'accélérateur			L		Concess.	
Conduits d'essence			I		Concess.	
Filtre à essence	Remplacer tous les 5 ans ou 30 000 km				Concess.	
SYSTÈME ÉLECTRIQUE						
Bougies	I		I	R	Concess.	
Connexions de la batterie			I, N		Client	
Système d'éclairage (feu d'arrêt, feux de détresse, clignotants, feux de position, éclairage de plaque d'immatriculation)			I		Client	
Pare-brise électrique			I		Client	
Interrupteurs de commande			I		Client	
SYSTÈME D'ENTRAÎNEMENT						
Courroie d'entraînement	I, A		I, A		Concess. Client	Vérifier le degré d'usure, l'alignement et la tension
Roulement de pignon arrière				I	Concess.	Remplacer tous les 50 000 km
Roulements d'essieu arrière				I	Concess.	
Anneaux d'étanchéité, joints toriques et douilles d'usure des roulements d'essieu arrière				R	Concess.	

TABLEAU D'ENTRETIEN PÉRIODIQUE						
A: Ajuster I: Inspecter L: Lubrifier N: Nettoyer R: Remplacer	Vérification après 1 000 km					
	Tous les 5 000 km					
	Tous les 10 000 km ou tous les ans					
	Tous les 20 000 km ou tous les deux ans					
	Responsable			Remarques		
ROUES						
Roulements de roue				I	Concess.	
Écrous de roues avant		I			Concess.	
Écrou de roue arrière			I		Concess.	
DIRECTION						
Jeu de la direction			I		Concess.	
Barre d'accouplement			I		Concess.	
Alignement des roues avant			I		Concess.	
SUSPENSION						
Amortisseurs				I	Concess.	
Bras de suspension avant	L			L	Concess.	
Joints à rotule				I	Concess.	
Conduits et raccords d'amortisseur de suspension arrière ACS			I		Client	
FREINS						
Liquide de frein			I	R	I: Client R: Concess.	
Plaquettes et disques de frein		I			Client	
Conduits de frein			I		Concess.	
Frein de stationnement	I	I			Concess.	
CARROSSERIE ET CHÂSSIS						
Poignées de maintien du passager		I			Client	Vérifier la solidité
Repose-pieds			L		Client	Utiliser un lubrifiant à usages multiples
Fixations des composants en plastique			I		Client	Vérifier la solidité
Attaches, barillets de clé et charnières de compartiment de rangement	I		I, L		Client	Utiliser le LUBRIFIANT POUR CÂBLE (N/P 293 600 041) ou un produit équivalent

Concess.: Concessionnaire

INSPECTION APRÈS LA PÉRIODE DE RODAGE

Nous recommandons qu'après 1 000 km d'utilisation, votre véhicule soit inspecté par un concessionnaire Can-Am autorisé. Cette inspection est essentielle; il ne faut pas la négliger.

REMARQUE: L'inspection après la période de rodage est aux frais du propriétaire du véhicule.

Nous recommandons que cette inspection soit signée par un concessionnaire Can-Am autorisé.

Date d'inspection après la période de rodage

Signature du concessionnaire autorisé

Nom du concessionnaire

PROCÉDURES D'ENTRETIEN

Cette section comprend des consignes en matière d'entretien de base. Si vous avez des connaissances en mécanique et que vous possédez les outils requis, vous pouvez effectuer l'entretien. Sinon, adressez-vous à un concessionnaire autorisé de roadsters Can-Am.

Dans le cas des éléments de l'entretien périodique qui sont plus complexes et pour lesquels des outils spéciaux sont requis, il est préférable de s'adresser à un concessionnaire autorisé de roadsters Can-Am.

AVERTISSEMENT

Arrêtez le moteur et effectuez l'entretien périodique suivant. À défaut de procéder conformément aux procédures d'entretien, vous vous exposez aux risques suivants: pièces brûlantes ou mobiles, électricité, produits chimiques, entre autres.

Nécessaire d'outils

Le nécessaire d'outils est situé sous le siège.

Il comprend des outils pour l'entretien de base recommandé dans le présent Guide du conducteur.

Panneaux de la carrosserie

On peut retirer les panneaux latéraux sur le véhicule pour procéder à l'entretien.

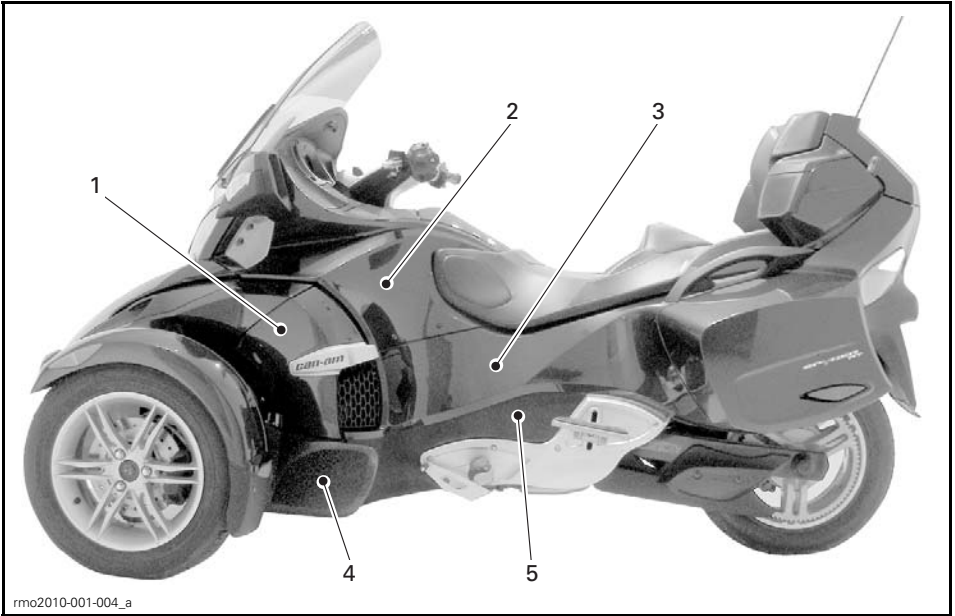

rmo2010-001-004_a

PANNEAUX LATÉRAUX GAUCHES

1. Panneau latéral central
2. Panneau latéral supérieur
3. Panneau latéral arrière
4. Panneau latéral inférieur avant
5. Panneau latéral inférieur arrière

Panneau latéral central

Dépose

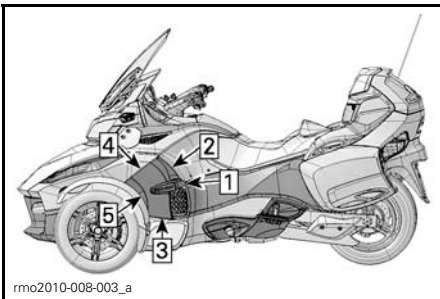

rmo2010-008-003_a

SÉQUENCE DE LA DÉPOSE

1. Dégagez l'arrière du panneau de ses oeillets.

2. Glissez le dessus du panneau vers le bas pour dégager le crochet du panneau.
3. Dégagez le bas du panneau de ses oeillets.
4. Dégagez l'avant du panneau de ses oeillets.
5. Glissez l'avant du panneau pour le retirer.

Installation

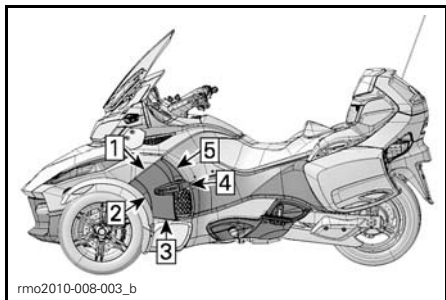

SÉQUENCE D'INSTALLATION

1. Insérez l'avant du panneau dans ses œillets.
2. Faites pivoter le panneau et enclenchez-le sur le support.
3. Insérez le bas du panneau dans ses œillets.
4. Insérez l'arrière du panneau dans ses œillets.
5. Insérez le dessus du panneau pour fixer le crochet en plastique.

Panneau latéral supérieur

Dépose

1. Ouvrez le siège.
2. Ouvrez le compartiment de rangement avant.
3. Enlevez le panneau latéral central.
4. Retirez les vis de fixation du déflecteur d'air inférieur.

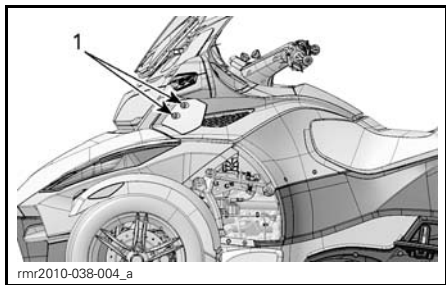

1. Vis de fixation du déflecteur d'air

5. Enlevez le rétroviseur:
 - 5.1 Tirez sur la partie inférieure du rétroviseur pour dégager les pattes de verrouillage.
 - 5.2 Glissez le rétroviseur vers le haut et retirez-le de la carrosserie.

6. Retirez les vis de fixation supérieures du panneau latéral supérieur.

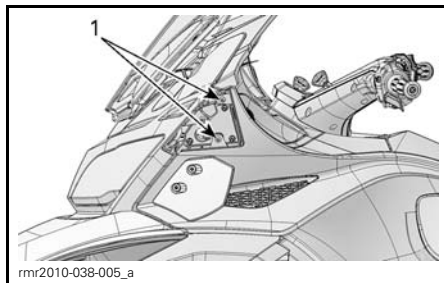

1. Vis de fixation supérieures

7. Retirez la vis de fixation arrière du panneau latéral supérieur.

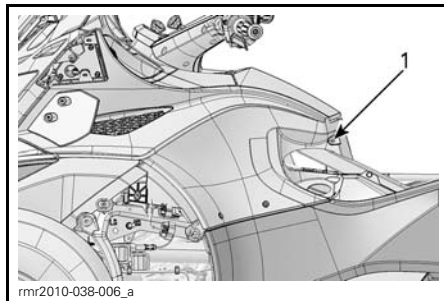

1. Vis de fixation arrière

8. Enlevez le couvercle d'entretien gauche en dévissant la vis fixation.

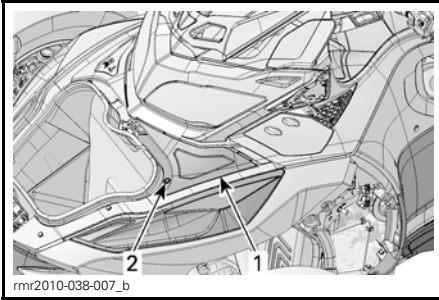

1. *Couvercle de service gauche*
2. *Vis de fixation*

9. Retirez la vis de fixation avant du panneau latéral supérieur.

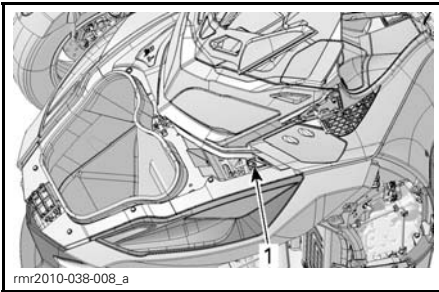

1. *Vis de fixation avant*

10. Retirer les vis de fixation inférieures du panneau latéral supérieur.

11. Enlevez le panneau latéral supérieur en le soulevant.

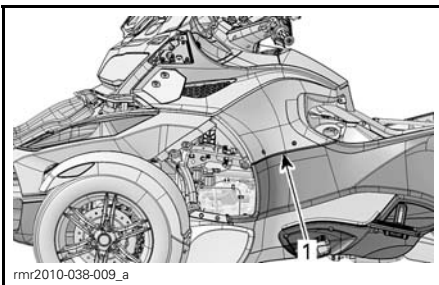

1. *Panneau latéral supérieur*

Installation

Installez le panneau latéral supérieur dans l'ordre inverse de la dépose.

Panneau latéral arrière

Dépose

1. Enlevez le panneau latéral central.
2. Enlevez le panneau latéral supérieur.
3. Retirez la vis de fixation avant du panneau latéral arrière.
4. Retirez la vis de fixation supérieure et la rondelle du panneau latéral arrière.

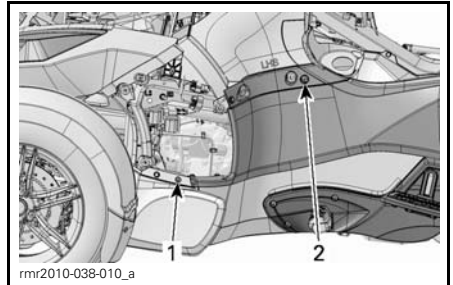

1. *Vis de fixation avant*
2. *Vis de fixation supérieure*

5. Retirez le rivet de plastique avant du panneau latéral arrière.

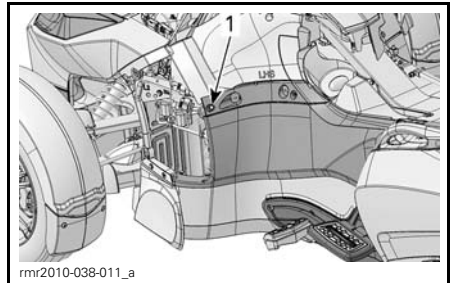

1. *Rivet de plastique avant*

6. Ouvrez le couvercle de compartiment de rangement latéral.

7. Retirez les vis de fixation arrière du panneau latéral arrière.

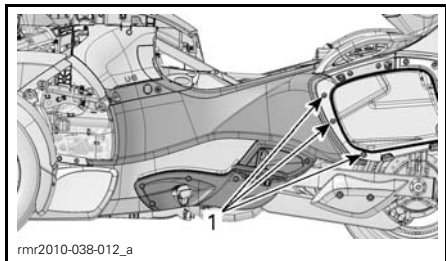

1. Vis de fixation arrière

8. Retirez la vis de fixation supérieure du panneau latérale arrière.

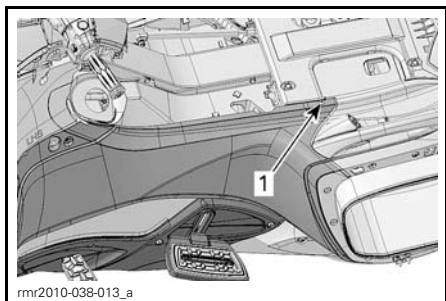

1. Vis de fixation supérieure

9. Retirez le panneau latéral arrière du véhicule.

Installation

Installez le panneau latéral arrière dans l'ordre inverse de la dépose.

Panneau latéral inférieur avant

Dépose

1. Enlevez le panneau latéral central.
2. Retirez la vis de fixation supérieure du panneau.
3. Retirez le rivet de plastique supérieur du panneau.

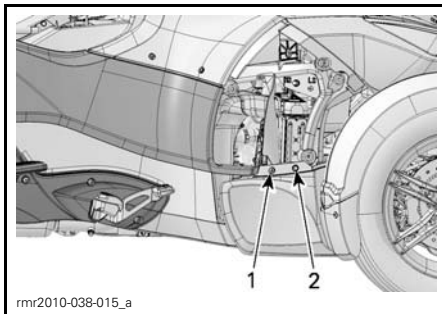

1. Vis de fixation supérieure
2. Rivet de plastique supérieur

4. D'en dessous, tirez sur le panneau et retirez les brides à pression.

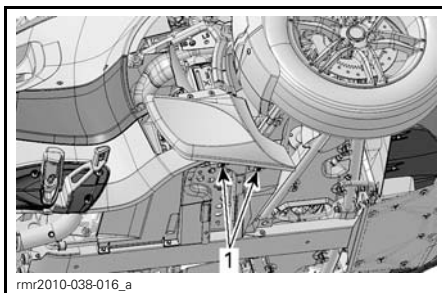

1. Brides à pression

5. Retirez le panneau latéral avant du véhicule.

Installation

Installez le panneau latéral inférieur avant dans l'ordre inverse de la dépose.

Panneau latéral inférieur arrière

Dépose

1. Enlevez le panneau latéral central.
2. Enlevez le panneau latéral supérieur.
3. Enlevez le panneau latéral arrière.
4. Enlevez le panneau latéral inférieur avant.
5. Retirez le boulon et l'écrou du panneau latéral inférieur arrière.

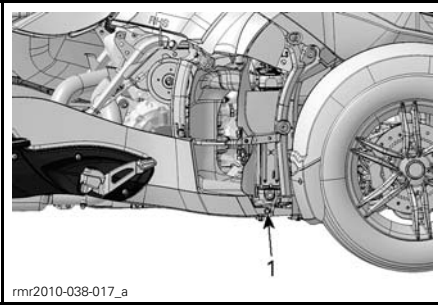

1. Écrou de fixation avant

6. Retirez les vis de fixation du panneau latéral inférieur arrière.

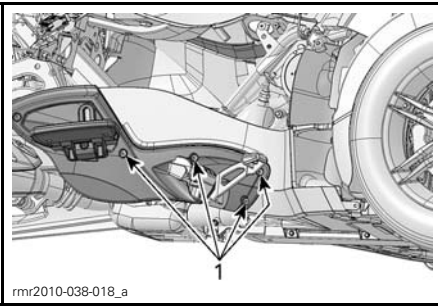

1. Vis de fixation

7. Retirez le panneau latéral inférieur arrière du véhicule.

Installation

Installez le panneau latéral inférieur en procédant dans l'ordre inverse de la dépose.

Pneus

⚠ AVERTISSEMENT

L'usage de pneus non recommandés, endommagés, usés en dessous de l'indicateur d'usure de la bande de roulement ou incorrectement gonflés peut causer une perte de contrôle. Des pneus neufs ne fonctionneront à leur pleine capacité qu'après une période de rodage. L'efficacité des freins et du VSS ainsi que la maniabilité peuvent être réduites; soyez donc très prudent. Les pneus sont rodés après environ 300 km de conduite avec freinages fréquents. Si vous conduisez sans tourner souvent, prévoyez davantage de temps pour le rodage.

Les pneus sont spécialement conçus pour le roadster Spyder. N'utilisez que les pneus recommandés par BRP vendus chez les concessionnaires autorisés de roadsters Can-Am.

Pression des pneus

Vérifiez la pression lorsque les pneus sont **froids**, c'est-à-dire avant d'utiliser le véhicule. La pression des pneus varie selon la température de l'air. Révérifiez la pression si la température a changé (changement important des conditions météorologiques, conduite en montagne).

PRESSION RECOMMANDÉE DES PNEUS À FROID	
AVANT	
Nominale	103 kPa
Minimum	89 kPa
Maximum	117 kPa
ARRIÈRE	
Nominale	193 kPa
Minimum	179 kPa
Maximum	207 kPa

REMARQUE: La différence de pression des pneus droit et gauche ne doit pas excéder 3.4 kPa.

Par commodité, un manomètre électronique est fourni dans la boîte à outils.

État des pneus

Vérifiez si les pneus présentent:

- Des coupures, des fentes ou des craquelures
- Des bosses ou des boursouflures (partie latérale ou bande de roulement)
- Des clous ou d'autres corps étrangers (partie latérale ou bande de roulement)
- Des fuites d'air (sifflement) causées par une jante mal ajustée ou une valve de pneu défectueuse.

Si c'est le cas, faites réparer ou remplacer le pneu dès que possible par un concessionnaire autorisé de roadsters Can-Am.

Usure de la bande de roulement des pneus

Vérifiez la hauteur de la bande de roulement au moyen des indicateurs d'usure (lignes en caoutchouc dur à la base de la bande de roulement; voir l'élément 1 sur la photo plus bas). Faites la vérification à trois endroits sur la surface du pneu:

- Rebord extérieur
- Centre
- Rebord intérieur.

Les indicateurs d'usure apparaîtront au même niveau que la bande de roulement lorsque celle-ci est usée. Lorsqu'au moins un indicateur d'usure est au même niveau que la bande de roulement, faites remplacer le pneu dès que possible par un concessionnaire autorisé de roadsters Can-Am.

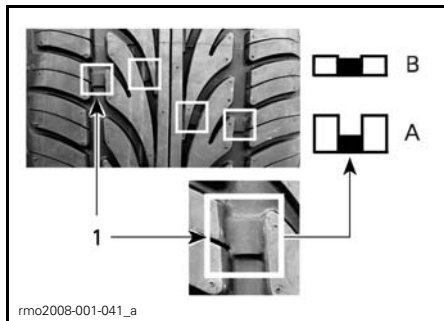

USURE DE LA BANDE DE ROULEMENT DES PNEUS

1. Indicateur d'usure de la bande de roulement
- A. Hauteur à l'état neuf de la bande de roulement
- B. Hauteur minimale de la bande de roulement; remplacez le pneu

Il est normal que les pneus s'usent de façon inégale en fonction du type de conduite et des conditions de la chaussée. Les rebords intérieurs ou extérieurs des pneus avant et le centre du pneu arrière s'useront de façon inégale selon que vous conduisez le véhicule doucement ou énergiquement.

Permutation des pneus (avant)

Permutez les pneus avant lorsque la profondeur de la bande de roulement a atteint 4 mm. Vous optimiserez ainsi la durée des pneus.

⚠ AVERTISSEMENT

Les pneus sont unidirectionnels. Ne permutez pas les roues gauche et droite. Ne permutez pas les pneus sans les retirer des roues. Si vous posez un pneu du mauvais côté, l'adhérence à la chaussée sera réduite et vous risquez de perdre la maîtrise du véhicule.

⚠ ATTENTION Ne tentez pas de faire tourner une roue par son rayon, car vous pouvez vous coincer les doigts entre la roue et l'étrier de frein.

Formulaire d'enregistrement de pneus

Si un pneu fait l'objet d'un rappel, nous ne pourrions communiquer avec vous que si nous connaissons vos nom et adresse. En tant que fabricant de véhicule, BRP enregistre le numéro d'identification de pneu (N.I.P.) qui correspond au numéro d'identification du véhicule (N.I.V.) (voir *IDENTIFICATION DU VÉHICULE*) et aux coordonnées du propriétaire actuel.

Si vous remplacez un pneu de votre véhicule, remplissez le *FORMULAIRE D'ENREGISTREMENT DE PNEUS* et faites-le parvenir au service à la clientèle du fabricant du pneu. Le formulaire d'enregistrement des pneus est disponible auprès des concessionnaires autorisés de roadsters Can-Am.

Courroie d'entraînement

Inspectez visuellement l'alignement et l'état de la courroie avant chaque randonnée.

Le réglage de l'alignement et de la flèche de la courroie doit toujours être fait par un concessionnaire autorisé de roadsters Can-Am en fonction du *TABLEAU D'ENTRETIEN PÉRIODIQUE*.

Alignement de la courroie d'entraînement

Il devrait y avoir un jeu d'au moins 1 mm entre la courroie (2) et l'épaulement (3) interne du pignon. Si la courroie déborde du rebord extérieur de l'épaulement externe du pignon, faites adéquatement aligner la courroie par un concessionnaire autorisé de roadsters Can-Am dès que possible.

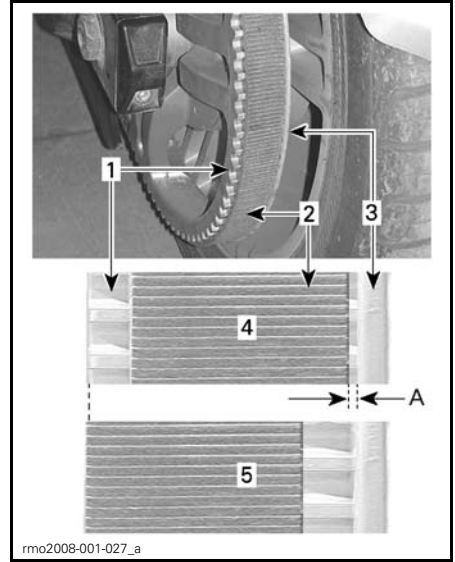

ALIGNEMENT DE LA COURROIE

1. Dents du pignon arrière
 2. Courroie
 3. Épaulement interne du pignon
 4. Alignement approprié de la courroie
 5. Courroie débordant de l'épaulement externe du pignon – faites-la aligner
- A. MIN. 1 mm

Usure de la courroie d'entraînement



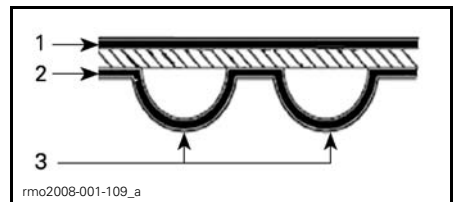





Inspectez la courroie d'entraînement la transmission étant au point mort, le moteur étant arrêté et le véhicule étant sur une surface spacieuse de niveau, car vous aurez à faire rouler le véhicule vers l'avant ou l'arrière pour examiner la courroie sur toute sa longueur.



SURFACES DE LA COURROIE D'ENTRAÎNEMENT

1. Surface externe
2. Surface dentée
3. Dent

Vérifier ce qui suit:

USURE	MESURE CORRECTIVE
Bon état 	Aucune
Fendillement 	Surveillez la situation
Effritement mineur 	Surveillez la situation
Fissures ouvertes 	Remplacez la courroie
Crochet usé 	Remplacez la courroie
Dents manquantes 	Remplacez la courroie
Matériau de la courroie usé exposant les composants internes 	Remplacez la courroie
Dommages provoqués par des cailloux 	Remplacez la courroie

REMARQUE: Si la courroie est fendillée, il n'est pas nécessaire de remplacer la courroie mais vous devez la surveiller de près. Avec le temps, le fendillement peut se transformer en fissures ouvertes ou en dents manquantes, ce qui nécessitera le remplacement de la courroie. Si le centre de la courroie est endommagé, la courroie devra éventuellement être remplacée. Lorsque les fissures atteignent le rebord de la courroie, le bris de la courroie est imminent.

Lorsque vous remplacez la courroie d'entraînement, changez également les pignons pour prolonger la durée de vie de la nouvelle courroie d'entraînement.

Tension de la courroie d'entraînement

Si vous remarquez lors d'une randonnée que la courroie vibre ou qu'elle saute par-dessus des dents, faites régler la tension de la courroie aussitôt que possible par un concessionnaire autorisé de roadsters Can-Am.

Huile à moteur

AVIS La vérification du niveau d'huile et la vidange d'huile du roadster Spyder se font différemment que sur la plupart des véhicules motorisés d'aujourd'hui. Suivez bien les instructions ci-dessous.

Huile à moteur recommandée

La même huile lubrifie le moteur, la boîte de vitesses, l'embrayage et le module de commande hydraulique (HCM) des modèles SE5.

Utilisez de l'HUILE SEMI-SYNTHÉTIQUE XPS (GRADE D'ÉTÉ) (N/P 293 600 121) de BRP ou une huile 5W 40 semi-synthétique (minimum) ou synthétique pour motocyclettes équivalente qui satisfait les exigences de la classe de service SL, SJ, SH ou SG de l'API. Vérifiez toujours l'étiquette de l'API sur le contenant d'huile.

AVIS Pour éviter d'endommager l'embrayage, n'utilisez pas d'huile à moteur qui satisfait à la classe de service SM de l'API ou à la classification ILSAC GF-4; l'embrayage glisserait.

Vérification du niveau d'huile à moteur

AVIS Pour obtenir une lecture précise du niveau d'huile, suivez la procédure ci-après et assurez-vous que le moteur est à sa température de fonctionnement normale.

1. Stationnez le véhicule sur une surface de niveau.
2. Enlevez le panneau latéral central gauche. Consultez la rubrique *PANNEAUX DE CARROSSERIE* dans cette section.
3. Le moteur étant déjà à sa température de fonctionnement normale, démarrez-le et laissez-le tourner au ralenti au moins 30 secondes.

REMARQUE: Le fait de laisser tourner le moteur pendant au moins 30 secondes permet à la pompe d'aspiration de vidanger l'huile du carter et de la ramener dans le réservoir d'huile. Si on omet de faire cette étape, on risque d'ajouter trop d'huile à moteur.

4. Arrêtez le moteur.
5. Dévissez et retirez la jauge de niveau d'huile.

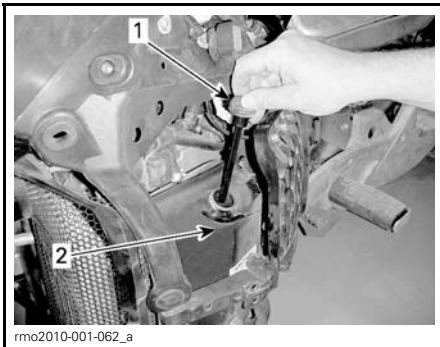

1. Jauge d'huile
2. Réservoir d'huile

6. Essuyez la jauge.
7. Réinsérez la jauge et vissez-la à fond afin d'obtenir une lecture précise.

8. Dévissez et retirez de nouveau la jauge.
9. Vérifiez le niveau d'huile sur la jauge. Il devrait être à égalité ou à proximité de la marque supérieure.

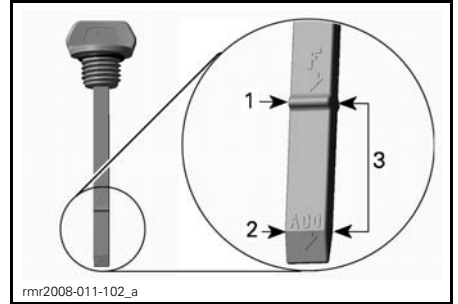

1. Plein
2. Ajoutez de l'huile
3. Niveau de fonctionnement

Niveau d'huile à égalité ou à proximité de la marque supérieure:

1. Bien insérer et visser la jauge.
2. Installer le panneau latéral central gauche. Consultez la rubrique *PANNEAUX DE CARROSSERIE* dans cette section.

Niveau d'huile sous le niveau de fonctionnement:

1. Ajoutez un peu d'huile recommandée.
2. Répétez les étapes ci-dessus jusqu'à ce que l'huile atteigne la marque supérieure de la jauge. **Ne pas trop remplir.**
3. Bien insérer et visser la jauge.
4. Installer le panneau latéral central gauche. Consultez la rubrique *PANNEAUX DE CARROSSERIE* dans cette sous-section.

Vidange d'huile à moteur

Avant de vidanger l'huile, stationner le véhicule sur une surface de niveau.

AVIS Vidanger l'huile et remplacer le filtre au même moment, et seulement lorsque le moteur est chaud.

⚠ ATTENTION L'huile à moteur peut être brûlante.

- Retirez les panneaux de carrosserie suivants du côté gauche. Consultez la rubrique **PANNEAUX DE CARROSSERIE** dans cette section:
 - Panneau latéral central
 - Panneau latéral supérieur
 - Panneau latéral arrière
 - Panneau latéral inférieur avant.
 - Panneau latéral inférieur arrière.
- Retirez la plaque inférieure sous le réservoir d'huile.

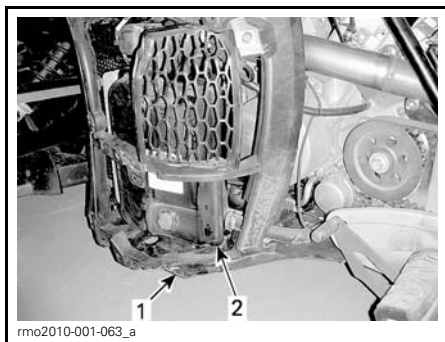

1. Plaque inférieure
2. Réservoir d'huile

- Nettoyez les alentours du bouchon de vidange sous le réservoir d'huile.
- Mettez un bac de récupération approprié sous le réservoir d'huile.
- Retirez le bouchon de vidange sous le réservoir et jetez la rondelle d'étanchéité.

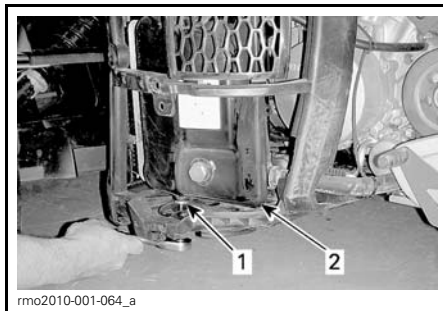

1. Bouchon de vidange du réservoir
2. Réservoir d'huile

- Retirez la jauge d'huile.
- Laissez l'huile s'écouler complètement du réservoir.
- Nettoyez les alentours du bouchon de vidange du moteur.
- Mettez un bac de récupération approprié sous le moteur.
- Retirez le bouchon de vidange d'huile à moteur et jetez la rondelle d'étanchéité.

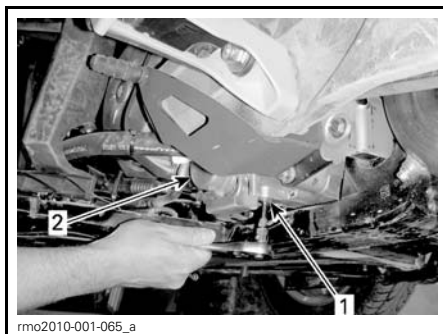

1. Bouchon de vidange d'huile à moteur
2. Couverture du filtre à huile

- Laissez l'huile s'écouler complètement du carter.
- Nettoyez l'aimant sur le bouchon de vidange du moteur.
- Avec des rondelles d'étanchéité **NEUVES**, installez les bouchons de vidange du moteur et du réservoir d'huile.

AVIS Ne réutilisez jamais une rondelle d'étanchéité. Remplacez-la toujours par une neuve.

14. Serrez les deux bouchons de vidange (moteur et réservoir d'huile) à 20 N•m.
15. Remplacer le filtre à huile. Consultez la section *REMPLACEMENT DU FILTRE D'HUILE À MOTEUR* plus loin.
16. Remplacer le filtre à huile du HCM au besoin. Consultez la section *REMPLACEMENT DU FILTRE À HUILE DE HCM* plus loin.
17. Versez 3 L d'huile recommandée dans le réservoir d'huile.
18. Démarrez le moteur et laissez-le tourner au ralenti deux minutes.

AVIS Ne pas appuyer sur l'accélérateur pendant que le moteur tourne au ralenti puisque cela pourrait endommager le moteur.

AVIS S'assurer que le voyant de basse pression d'huile s'éteint dans les 5 secondes suivant le démarrage du moteur. Si le voyant reste allumé plus de 5 secondes, **ARRÊTER LE MOTEUR** et vérifier de nouveau le niveau d'huile.

19. S'assurer que le couvercle du filtre à huile, le bouchon de vidange du moteur et le bouchon de vidange du réservoir d'huile ne présentent pas de fuite.
20. Arrêtez le moteur.

REMARQUE: La jauge de niveau d'huile est précise lorsque la température d'huile est à 80°C. Si le niveau d'huile est vérifié alors que l'huile est à la température de la pièce 20°C, le niveau d'huile approprié se situe à mi-chemin entre les marques supérieure (F) et inférieure (ADD) sur la jauge. Prendre cela en considération pour éviter de trop remplir le réservoir.

Modèle SM5

21. Ajoutez 0.9 L d'huile recommandée dans le réservoir (quantité totale de 3.8 L).
22. Vérifiez immédiatement le niveau d'huile et rectifiez au besoin.
23. Réinstallez tous les panneaux de carrosserie enlevés.
24. Départissez-vous de l'huile usée conformément aux règlements environnementaux de votre région.

Modèle SE5

25. Ajoutez 1.2 L d'huile recommandée dans le réservoir (quantité totale de 4.2 L).
26. Vérifiez immédiatement le niveau d'huile et rectifiez au besoin.

REMARQUE: Si le filtre à huile du moteur et le filtre à huile du module de commande hydraulique (HCM) sont tous deux remplacés, la quantité totale d'huile à ajouter est de 4.3 L.

27. Réinstallez tous les panneaux de carrosserie enlevés.
28. Départissez-vous de l'huile usée conformément aux règlements environnementaux de votre région.

Filtre d'huile à moteur

Dépose du filtre à huile

1. Consultez la section *VIDANGE D'HUILE À MOTEUR* et retirez les panneaux de carrosserie requis.
2. Retirez les vis du couvercle de filtre à huile.

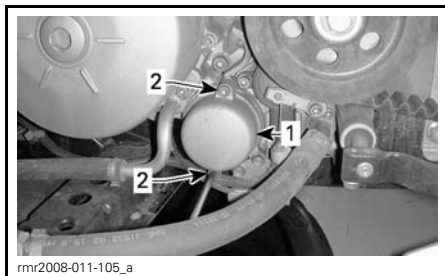

TYPIQUE

1. Couvercle du filtre à huile
2. Vis du couvercle

3. Enlevez le couvercle de filtre à huile et le joint torique. Jetez le joint torique.
4. Retirez le filtre à huile.
5. Départissez-vous du filtre conformément aux règlements environnementaux de votre région.

Installation du filtre à huile

Pour l'installation, inversez les étapes de la dépose en prêtant attention aux points suivants.

1. Vérifiez les orifices d'admission et de sortie d'huile dans le carter. Enlevez toute poussière et tout autre contaminant.

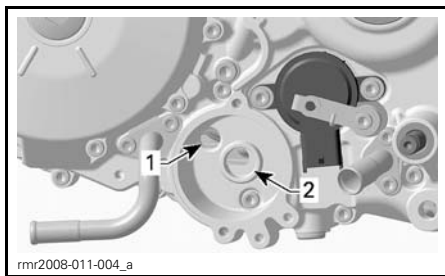

TYPIQUE

1. Orifice d'admission provenant de la pompe à huile
2. Orifice de sortie allant au système de lubrification du moteur

2. Installer un joint torique **NEUF** sur le couvercle du filtre à huile.

Pour faciliter le montage et empêcher le joint torique de se déplacer au moment de l'installation, huiler légèrement le filtre et le joint torique conformément à l'illustration.

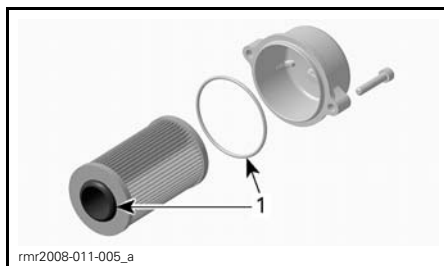

1. Huilez ici

Filtre à huile de HCM (modèle SE5)

REMARQUE: Le HCM (module de commande hydraulique) utilise la même huile que le moteur, mais est équipé de son propre filtre à huile.

Dépose du filtre à huile de HCM

1. Vidangez l'huile à moteur.
2. Enlever les vis du couvercle de filtre à huile.

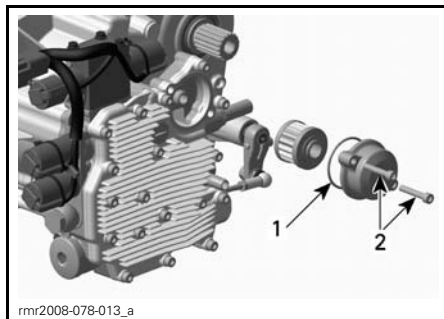

1. Couvercle de filtre à huile
2. Vis du couvercle

3. Enlevez le couvercle de filtre à huile et le joint torique. Jetez le joint torique.
4. Retirez le filtre à huile.

- Départissez-vous du filtre conformément aux règlements environnementaux de votre région.

Installation du filtre à huile de HCM

Pour l'installation, inversez les étapes de la dépose en prêtant attention aux points suivants.

- Vérifiez les orifices d'admission et de sortie d'huile du module de commande hydraulique. Enlevez toute poussière et tout autre contaminant.

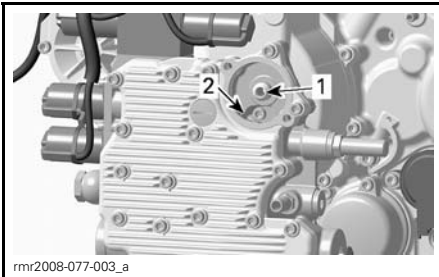

- Orifice de sortie allant au système de lubrification du module de commande hydraulique
- Orifice d'admission provenant de la pompe à huile

- Installez un joint torique **NEUF** sur le couvercle du filtre à huile.

Pour faciliter le montage et empêcher le joint torique de se déplacer au moment de l'installation, huilez légèrement le filtre et le joint torique conformément à l'illustration.

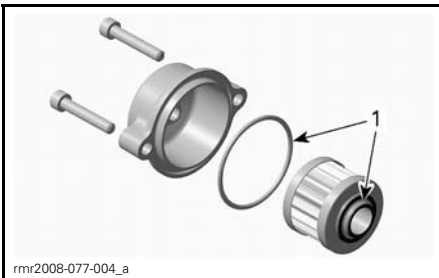

- Huilez ici

Filtre à air

Dépose du filtre à air

- Enlevez le panneau latéral central droit.
- Enlevez le panneau latéral supérieur droit.
- Enlevez le panneau insonorisant droit.
- Retirez les deux vis de fixation sur la droite du panneau insonorisant.
- Enlevez la vis illustrée du panneau latéral arrière.
- Retirez le dard du panneau latéral arrière.

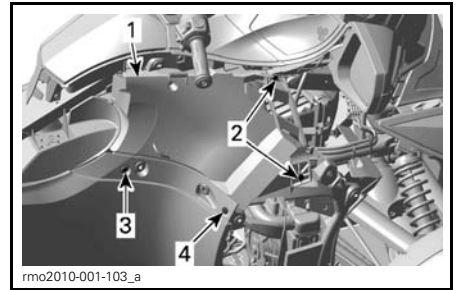

- Panneau insonorisant
- Vis de fixation sur la droite
- Vis illustrée du panneau latéral arrière
- Dard sur le panneau latéral arrière

Relâchez les 3 pinces de retenue du couvercle de filtre à air.

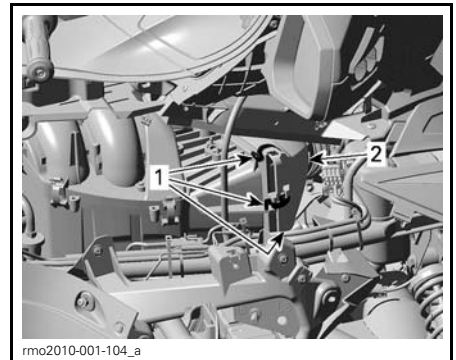

VUE DU CÔTÉ DROIT

- Pinces de retenue
- Couvercle de filtre à air

Inclinez le couvercle de filtre à air pour accéder au filtre à air.

Retirez le filtre.



VUE DU CÔTÉ DROIT

1. Filtre à air

REMARQUE: Il est normal qu'il y ait de l'huile dans le boîtier du filtre à air. Nettoyez au besoin.

Inspection du filtre à air

Vérifiez si le filtre à air est propre et exempt de dommage.

AVIS Il n'est pas recommandé d'injecter de l'air comprimé sur le filtre en papier. Les fibres du papier pourraient être endommagés, ce qui réduirait sa capacité de filtration sur terrains poussiéreux.

AVIS Ne lavez pas le filtre en papier au moyen d'une solution nettoyante.

Remplacez le filtre au besoin.

Installation du filtre à air

Mettez délicatement le filtre à air en place.

Positionnez adéquatement le couvercle de filtre à air puis le retenir au moyen des pinces.

Installez les pièces en inversant l'ordre de la dépose.

Liquide de refroidissement du moteur

Vérification du niveau de liquide de refroidissement du moteur

⚠ AVERTISSEMENT

Lorsqu'on ouvre le réservoir, du liquide de refroidissement brûlant peut jaillir du réservoir si le moteur est chaud. Pour éviter de vous brûler, vérifiez le niveau de liquide de refroidissement lorsque le moteur est froid.

Remplissez le système de refroidissement d'un mélange à parts égales d'eau distillée et d'antigel.

Pour obtenir un rendement optimal, utilisez le ANTIGEL PRÉMÉLANGÉ BRP (N/P 219 700 362).

Le moteur étant froid, vérifiez comme suit le niveau de liquide de refroidissement:

1. Stationnez le véhicule sur une surface dure et de niveau.
2. Ouvrez le couvercle du compartiment de rangement avant.
3. Retirez le rivet de plastique du couvercle de service droit.

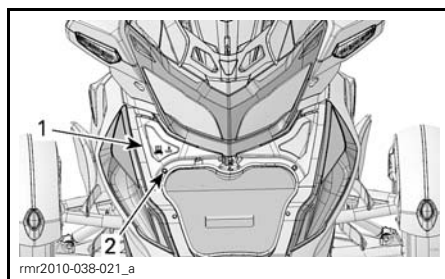

1. Couvercle de service droit
2. Rivet de plastique

4. Abaissez le couvercle de service en se servant du creux pour relâcher les languettes supérieures du carénage avant.



5. Dégagez la languette arrière.
6. Soulevez le couvercle de service afin de l'enlever.

AVIS Prenez garde d'endommager l'interrupteur FCS.

7. Vérifiez le niveau de liquide de refroidissement. Le niveau de liquide doit être visible mais sans dépasser la marque de maximum.

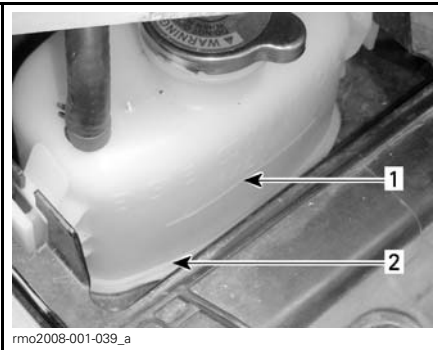

1. Marque de maximum
2. Le niveau de liquide doit être visible

8. Au besoin, ajoutez du liquide de refroidissement jusqu'à ce que le niveau soit visible dans le réservoir mais sans dépasser la marque de maximum. Utilisez un entonnoir pour éviter de renverser du liquide. **Ne pas trop remplir.**
9. Remettez en place le couvercle de service.

REMARQUE: Si vous devez souvent ajouter du liquide de refroidissement, il y a peut-être des fuites ou un problème de moteur. Consultez un concessionnaire autorisé de roadsters Can-Am.

Freins

⚠ AVERTISSEMENT

Des freins neufs ne fonctionneront à leur pleine capacité qu'après une période de rodage. L'efficacité des freins peut être réduite; soyez donc très prudent. Les freins sont rodés après environ 300 km de conduite avec freinages fréquents. Si vous conduisez sans freiner souvent, prévoyez davantage de temps pour le rodage des freins.

Vérification du niveau de liquide de frein

Utilisez seulement du liquide de frein DOT 4 provenant d'un contenant scellé. L'huile d'un contenant ouvert peut être contaminée ou peut avoir absorbé de l'humidité.

⚠ AVERTISSEMENT

Pour éviter d'endommager gravement le système de freinage, n'utilisez pas de liquides non recommandés.

AVIS Le liquide de frein peut endommager le plastique et les surfaces peintes. Manipuler avec précaution.

⚠ AVERTISSEMENT

Le liquide de frein ne doit pas entrer en contact avec les yeux ou la peau – cela pourrait causer de graves brûlures. S'il y a un contact avec la peau, lavez à grande eau. S'il y a un contact avec les yeux, rincez immédiatement à grande eau pendant au moins 10 minutes et consultez un médecin sans tarder.

Vérifiez le niveau de liquide de frein comme suit:

⚠ AVERTISSEMENT
Nettoyez le bouchon de remplissage avant de l'enlever. N'utilisez que du liquide de frein DOT 4 provenant d'un contenant scellé.

1. Stationnez le véhicule sur une surface dure et de niveau.
2. Déverrouillez et soulevez le siège, voir *OUVERTURE DU SIÈGE*.
3. Vérifiez le niveau de liquide de frein dans les deux réservoirs près de l'arrière du siège. Les niveaux devraient être au-dessus de la marque de minimum.



1. Réservoir de liquide de frein

4. Nettoyez les bouchons de remplissage avant de les enlever.
5. Ajoutez du liquide au besoin. **Ne pas trop remplir.**

AVIS Pour rectifier le niveau de liquide de frein, servez-vous d'un entonnoir propre pour éviter de contaminer le liquide de frein.

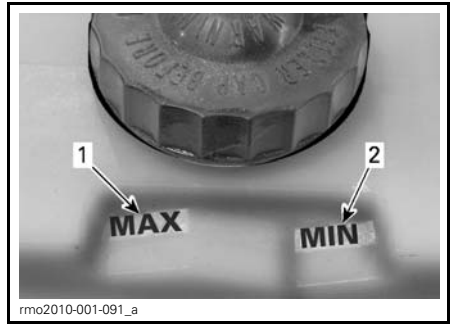

1. Marque de niveau maximum
2. Marque de niveau minimum

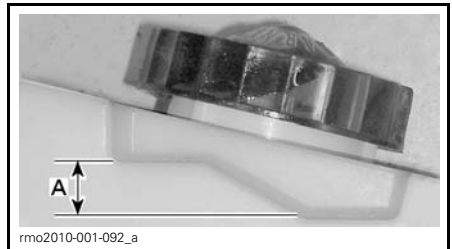

A. Niveau de fonctionnement

6. Essuyez immédiatement tout liquide répandu.
7. Remettez les deux bouchons du réservoir.
8. Fermez le siège et assurez-vous qu'il est bien verrouillé.

REMARQUE: Un bas niveau de liquide de frein peut révéler la présence de fuites ou de plaquettes de frein usées. Consultez un concessionnaire autorisé de roadsters Can-Am.

Vérification du système de freinage

Les freins avant et arrière sont hydrauliques à disque. Les freins sont à ratrapage automatique d'usure; ils ne nécessitent aucun réglage.

La pédale de frein ne requiert aucun réglage non plus.

Pour conserver les freins en bon état, vérifiez les éléments suivants conformément au *TABLEAU D'ENTRETIEN PÉRIODIQUE*:

- Vérifiez tout le système de freinage à la recherche de fuites de liquide.
- Vérifiez si la pédale de frein est spongieuse.
- Vérifiez si les disques de frein sont très usés et si leur surface est en bon état.
- Vérifiez si les plaquettes de frein sont usées, endommagées ou desserrées.

S'il y a quelque problème que ce soit au niveau du système de freinage, consultez un concessionnaire autorisé de roadsters Can-Am.

Batterie

Emplacement de la batterie

La batterie se trouve sous la partie arrière du siège.

Pour accéder à la batterie, retirez le panneau latéral arrière.

Enlevez le panneau de batterie.

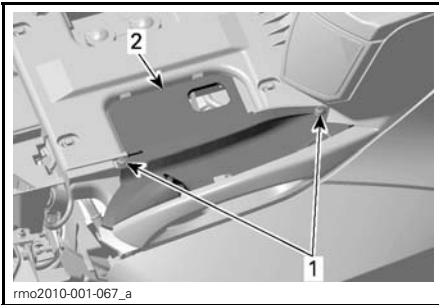

1. Vis de fixation
2. Panneau de batterie

Charge de la batterie

Le véhicule est équipé d'une batterie complètement scellée qui ne nécessite aucun entretien. Il n'est pas nécessaire d'ajouter de l'eau pour ajuster le niveau d'électrolyte. Il sera

peut-être nécessaire de charger la batterie si le véhicule demeure inutilisé pendant au moins un mois.

Faites toujours remplacer la batterie par un concessionnaire autorisé de roadsters Can-Am.

⚠ AVERTISSEMENT

N'utilisez pas de batterie conventionnelle au plomb-acide, car la batterie est installée de côté sur le véhicule. De l'acide pourrait couler par l'orifice de ventilation d'une batterie conventionnelle au plomb-acide. De l'acide pourrait également s'écouler si le bac de la batterie est fissuré ou endommagé, ce qui pourrait causer de graves brûlures.

On peut charger la batterie sans la retirer du véhicule. Les bornes de la batterie se trouvent sous le siège.

AVIS Suivez les instructions qui accompagnent le chargeur de batterie. Une charge inadéquate pourrait endommager la batterie.

Pour charger la batterie, procédez comme suit:

1. Déverrouillez et soulevez le siège.
2. Branchez d'abord le câble POSITIF (+) à la borne correspondante.
3. Branchez le câble NÉGATIF (-) à la borne correspondante.

AVIS Branchez toujours le câble POSITIF (+) en premier pour éviter d'endommager le système électrique du véhicule.

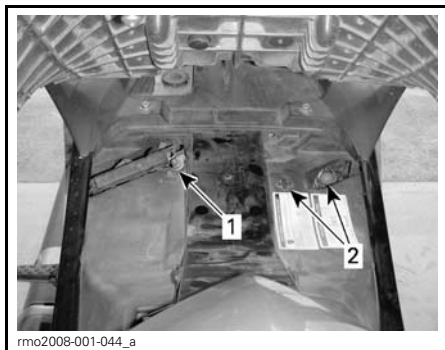

1. Borne NÉGATIVE (-)
2. Borne POSITIVE (+)

4. Mettez le chargeur de batterie en marche. La durée de la charge dépend du régime de charge.

Une fois la batterie chargée:

5. Débranchez d'abord le câble NÉGATIF (-).
6. Débranchez le câble POSITIF (+).

AVIS Débranchez toujours le câble NÉGATIF (-) en premier pour éviter d'endommager le système électrique du véhicule.

7. Fermez le siège et assurez-vous qu'il est verrouillé.

On peut utiliser un chargeur de batterie standard. Le régime de charge recommandé est de 2 A. Si la batterie est à plat, on peut la recharger avec une batterie d'automobile (voir DÉPANNAGE p. 151).

Pour une méthode de charge «maison», on peut utiliser un chargeur d'entretien qui chargera lentement la batterie. Ce type de chargeur peut rester branché pendant une longue période sans que cela endommage la batterie. Respectez toujours le temps de charge recommandé dans les instructions qui accompagnent le chargeur.

Fusibles

Emplacement des fusibles

Les fusibles se trouvent:

- Dans le compartiment de rangement avant
- Sous le siège (du côté droit du véhicule).



TYPIQUE

1. Boîte à fusibles dans le compartiment de rangement avant



1. Boîte à fusibles située sous le siège

Description des fusibles

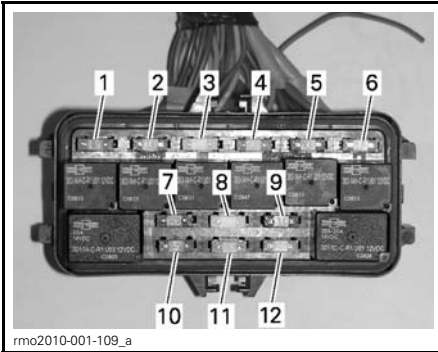

FUSIBLES SITUÉS DANS LE COMPARTIMENT DE RANGEMENT AVANT

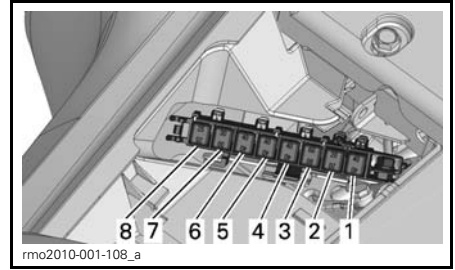

FUSIBLES SITUÉS SOUS LE SIÈGE

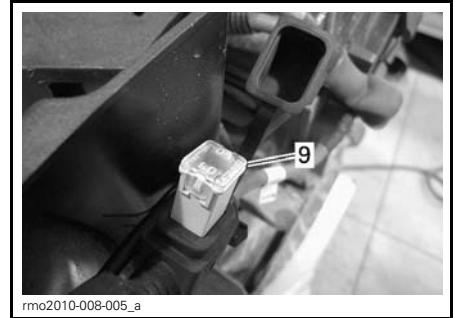

FUSIBLE SITUÉ SOUS LE PANNEAU LATÉRAL ARRIÈRE GAUCHE

N°	DESCRIPTION	CALIBRE
1	Feux: arrière, de position, de plaque d'immatriculation et de jour Vbat: combiné, VIM et DLC	15 A
2	Commande Vbat: relais principaux Vkey: SAS, YRS, VCM, ECM, D.E.S.S., PRS et MSR	10 A
3	Vbat: relais principal Vrelayed: WPM, CL, FG, CTG, voyant de PBS, TCM, DPS	25 A
4	Vbat: relais de ventilateur	15 A
5	Vbat: feux de détresse, interrupteur du feu d'arrêt	10 A
6	Vbat: radio (XM, CB, GPS, iPod)	15 A
7	Vbat: actionneur de marche arrière et module de la remorque	10 A
8	Vbat: klaxon, relais de délestage Vrelayed: relais de suspension, poignées chauffantes, HA, LED Voyants: CSS, FHS, FGS	20 A
9	Vbat: prises d'accessoires	10 A
10	Vrelayed: ECM	5 A
11	Vrelayed: injecteurs et bobines d'allumage	15 A
12	Vrelayed: H02S1 et 2, EVAP, CAPS, moteur de pompe à essence, CSV, relais de prédémarrage	15 A

N°	DESCRIPTION	CALIBRE
1	Accessoires	40 A
2	Soupapes du TCM (modèle SE5)	20 A
3	Libre	60 A
4	Fusible principal	40 A
5	Moteur du système de servodirection dynamique (DPS)	40 A
6	Pompe du VSS	40 A
7	Phares	30 A
8	Soupapes du VSS	25 A
9	Redresseur	60 A

Remplacement des fusibles

1. Pour accéder aux fusibles appropriés, ouvrez le couvercle de compartiment de rangement avant ou le siège.
2. Mettez l'interrupteur d'allumage à «OFF».

3. Pour ouvrir la boîte à fusibles sous le siège, appuyez sur la patte et retirez le couvercle.

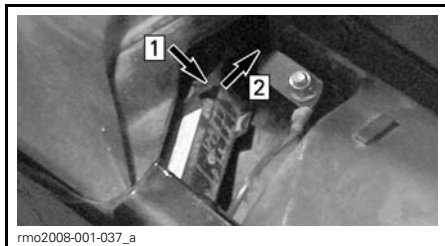

**OUVERTURE DE LA BOÎTE À FUSIBLES
SOUS LE SIÈGE**

- Étape 1: Appuyez sur la patte
Étape 2: Tirez le couvercle

4. Retirez le fusible. Un extracteur de fusible se trouve dans la boîte à fusible située derrière le compartiment de rangement avant, sous le couvercle de service.

5. Vérifiez si le filament est fondu.

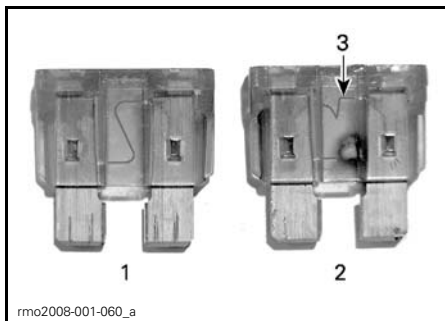

**FUSIBLE DANS LE COMPARTIMENT DE
RANGEMENT AVANT**

1. Fusible en bon état
2. Fusible grillé
3. Filament fondu

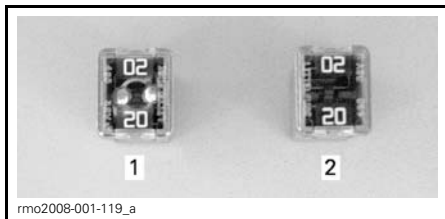

FUSIBLE SOUS LE SIÈGE

1. Fusible en bon état
2. Fusible grillé

6. Remplacez le fusible par un autre de même calibre.

⚠ AVERTISSEMENT
L'utilisation d'un fusible de calibre supérieur pourrait causer de graves dommages.

7. Installez ou fermez le couvercle de la boîte à fusibles.
8. Fermez le compartiment de rangement avant ou le siège.

**Liquide d'embrayage
(modèle SM5)**

Vérifiez le niveau de liquide d'embrayage lorsque l'embrayage ne fonctionne pas normalement ou qu'il est difficile de changer de rapport avec le levier de changement de vitesses.

Le réservoir de liquide d'embrayage se trouve près du bouton de la marche arrière (sur la poignée gauche du guidon).

Vérifiez le niveau de liquide d'embrayage comme suit:

1. Stationnez le véhicule sur une surface dure et de niveau.
2. Mettez le guidon bien droit.
3. Essuyez la partie entourant le couvercle.
4. Utilisez le tournevis à tête cruciforme dans le nécessaire d'outils.
5. Dévissez la vis de fixation du couvercle.



6. Retirez délicatement le couvercle. Faites attention de ne pas échapper l'anneau d'étanchéité du couvercle.
7. Regardez à l'intérieur du réservoir afin de vérifier le niveau de liquide.
8. Le niveau devrait se situer entre la ligne de niveau maximal et la ligne de niveau minimal formée par la protubérance au bas du réservoir.

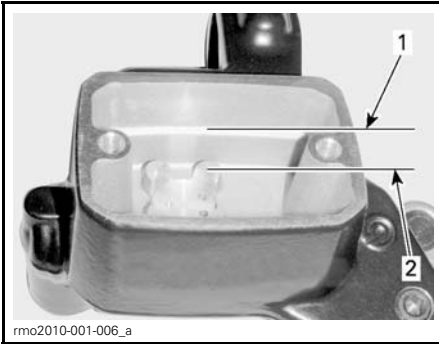

rmo2010-001-006_a

LIQUIDE PURGÉ À DES FINS DE CLARTÉ

1. Ligne de niveau maximal
 2. Ligne de niveau minimal (dessus de la protubérance)
9. Si le niveau de liquide n'est pas adéquat, ajoutez-en dans le réservoir jusqu'à la ligne de niveau maximal. Utilisez seulement du liquide de frein DOT 4.
 10. Ajoutez du liquide au besoin. Ne pas trop remplir.

⚠ AVERTISSEMENT

Le liquide de frein ne doit pas entrer en contact avec les yeux ou la peau – cela pourrait causer de graves brûlures. S'il y a contact avec la peau, lavez à grande eau. S'il y a contact avec les yeux, rincez immédiatement à grande eau pendant au moins 10 minutes et consultez un médecin sans tarder.

11. Essuyez immédiatement tout liquide répandu.

12. Assurez-vous que le joint d'étanchéité du couvercle est bien comprimé.
13. Remettez le couvercle sur le réservoir.
14. Serrez les vis du couvercle.
15. Essuyez le réservoir au besoin.

Phares**Vérification de la visée des phares****Feux de croisement**

REMARQUE: Cette vérification est valide pour la circulation à droite ou à gauche.

1. Réglez la pression d'air de la suspension arrière à 0 kPa au moyen de la soupape Schrader située sous le siège.

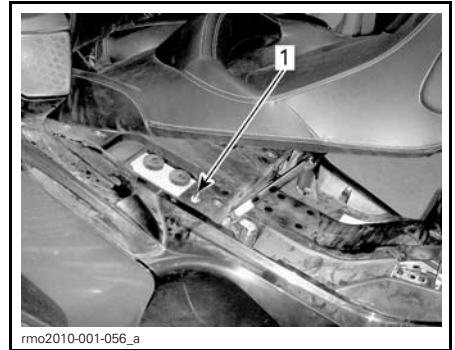

rmo2010-001-056_a

1. Soupape Schrader
2. Placez le véhicule à 10 m devant une surface d'essai (mur ou écran).

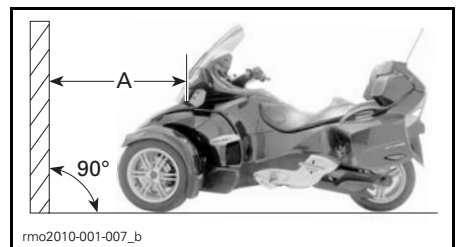

rmo2010-001-007_b

- A. 10 m

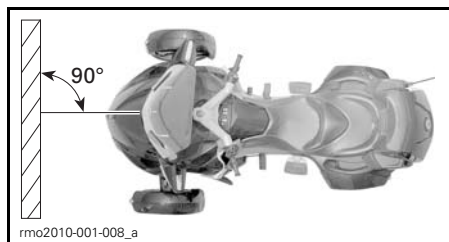

3. Sur la surface d'essai, tracez une marque à 415 mm au-dessus du sol, puis une autre marque à 515 mm.
4. Sélectionnez les feux de **croisement**.
5. Le faisceau des phares est bien réglé lorsque le point focal (point le plus lumineux) de la réflexion des phares se situe entre les marques.

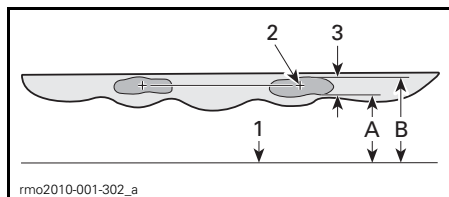

TYPIQUE - RÉFLEXION TYPIQUE DES PHARES SUR UNE SURFACE D'ESSAI

1. Sol
2. Point focal
3. Point focal entre les marques
- A. Marque à 415 mm au-dessus du sol
- B. Marque à 515 mm au-dessus du sol

Feux de route

REMARQUE: Comme les feux de route et de croisement sont indépendants, la vérification est valide que la circulation soit à droite ou à gauche.

Procéder de la même façon que pour les feux de croisement mais sélectionner les feux **route**.

Le faisceau des phares est bien réglé lorsque le point focal (point le plus lumineux) de la réflexion des phares se situe entre les marques.

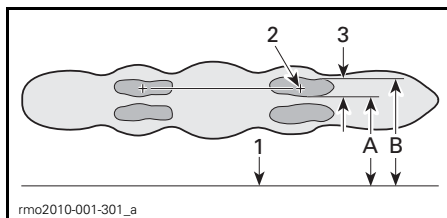

TYPIQUE - RÉFLEXION TYPIQUE DES PHARES SUR UNE SURFACE D'ESSAI

1. Sol
2. Point focal
3. Point focal entre les marques
- A. Marque à 800 mm au-dessus du sol
- B. Marque à 900 mm au-dessus du sol

Réglage de la visée du faisceau des phares

Réglage des feux de route

1. Pour régler chacun des phares, tournez le câble de réglage de phare situé derrière le panneau latéral central.
2. Enlevez les deux panneaux latéraux centraux. Consultez la rubrique **PANNEAUX DE CARROSSERIE** dans cette sous-section.
3. Desserrez l'écrou autobloquant du câble de réglage.
4. Utilisez la clé Allen du nécessaire d'outils.



VUE DU CÔTÉ DROIT

1. Réglez par ce trou

5. Tournez le câble de réglage de phare dans le sens antihoraire pour soulever le faisceau du phare et dans le sens horaire pour l'abaisser. Réglez les deux phares de la même façon.



rmo2011-002-050_c

CÂBLE DE RÉGLAGE DE PHARE DROIT

1. Pour soulever le faisceau

3. Desserrez l'écrou autobloquant du câble de réglage.
4. Utilisez la clé Allen du nécessaire d'outils.
5. Insérez la clé Allen dans le trou de réglage arrière jusqu'à la vis de réglage.



rmo2011-002-050_b

VUE DU CÔTÉ DROIT

1. Réglez par ce trou



rmo2011-002-050_d

CÂBLE DE RÉGLAGE DE PHARE

1. Pour abaisser le faisceau

6. Tournez le câble de réglage de phare dans le sens horaire pour soulever le faisceau du phare et dans le sens antihoraire pour l'abaisser. Réglez les deux phares de la même façon.



rmo2011-002-050_e

CÂBLE DE RÉGLAGE DE PHARE DROIT

1. Pour soulever le faisceau

6. Remettez les panneaux latéraux centraux. Consultez la rubrique **PANNEAUX DE CARROSSERIE**.

Réglage des feux de croisement

1. Pour régler chacun des phares, tournez le câble de réglage de phare situé derrière le panneau latéral central.
2. Enlevez les deux panneaux latéraux centraux. Consultez la rubrique **PANNEAUX DE CARROSSERIE** dans cette sous-section.



CÂBLE DE RÉGLAGE DE PHARE

1. Pour abaisser le faisceau

7. Remettez les panneaux latéraux centraux. Consultez la rubrique **PANNEAUX DE CARROSSERIE**.

Carrosserie du véhicule

Nettoyage

Pour nettoyer le véhicule, n'utilisez pas de nettoyeurs à haute pression (comme ceux qu'on trouve dans les lave-autos), car ceux-ci pourraient endommager certaines pièces du véhicule.

AVIS Pour éviter d'endommager le pare-brise, ne le nettoyez pas avec un détergent alcalin ou acide, de l'essence ou un solvant.

Pour nettoyer le véhicule:

1. Rincez le véhicule à fond avec de l'eau pour déloger la saleté.
2. À l'aide d'un chiffon doux et propre, lavez le véhicule avec un mélange d'eau et de détergent doux comme les savons conçus spécialement pour les motocyclettes ou les automobiles.

REMARQUE: De l'eau tiède élimine aisément les moustiques du pare-brise et des panneaux avant.

3. Tout en lavant le véhicule, vérifiez s'il y a des traces de graisse ou d'huile. On peut utiliser le (N/P 413

711 200) ou un dégraissant doux pour automobiles. Suivez les instructions du fabricant à la lettre.

4. Séchez le véhicule à l'aide d'un chiffon doux ou d'une serviette douce.

Cirage du véhicule

Sur les finis lustrés, appliquez uniquement une cire non abrasive conçue pour les peintures recouvertes d'une couche transparente.

Évitez d'appliquer de la cire sur les surfaces mates.

Ne polissez pas le pare-brise avec un agent de nettoyage/polissage pour plastiques.

⚠ AVERTISSEMENT

N'appliquez pas de protecteur de vinyle ou de plastique sur le siège, sinon la surface deviendra glissante, et le conducteur ou le passager pourraient glisser et tomber du véhicule.

DÉPANNAGE

PROBLÈMES

AVIS Si le véhicule doit être transporté, ne le faites pas remorquer, car cela pourrait sérieusement l'endommager. Pour des instructions détaillées, consultez la section *TRANSPORT DU ROADSTER SPYDER*.

Impossibilité de passer en première (modèle SM5)

Si, à l'arrêt, la boîte de vitesses ne passe pas en première:

1. Relâchez lentement le levier d'embrayage tout en appuyant légèrement sur le levier de changement de vitesses.
2. Lorsque vous sentez le levier de changement de vitesses passer en première, tirez sur le levier d'embrayage.

Impossibilité de passer au point mort (modèle SE5)

Si, à l'arrêt, le véhicule ne passe pas au point mort:

1. Le régime du moteur passe automatiquement à environ 1800 tr/mn. puis revient au ralenti.
2. Il y aura jusqu'à 3 tentatives.
3. Si cela ne fonctionne pas, essayez de nouveau de passer à une vitesse supérieure ou inférieure.

Impossibilité de changer de vitesse (modèle SE5)

Faites remorquer le véhicule chez le concessionnaire autorisé de roadsters Can-Am le plus près.

Clés perdues

Dès que possible, faites faire une autre clé par un concessionnaire autorisé de roadsters Can-Am à l'aide de votre clé de rechange. **Si les deux clés sont perdues**, le propriétaire du véhicule devra faire remplacer à ses frais l'interrupteur d'allumage, le module électro-

nique D.E.S.S., le barillet du compartiment de rangement arrière et le barillet de la clé de la remorque (si vous possédez une remorque BRP).

Impossibilité d'ouvrir le compartiment de rangement latéral

Ouvrez le siège.

Retirez les deux vis de fixation du panneau.

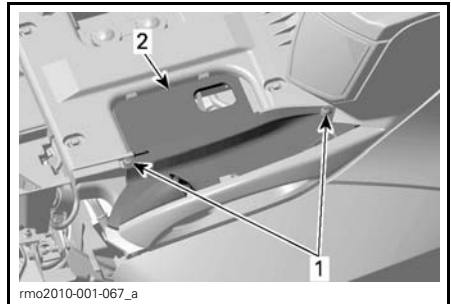

VUE DU PANNEAU GAUCHE

1. Vis de fixation
2. Panneau

Extrayez le panneau.

Débranchez le connecteur d'interrupteur.

Retirez le panneau.

Glissez le mécanisme de la façon illustrée pour relâcher l'attache.

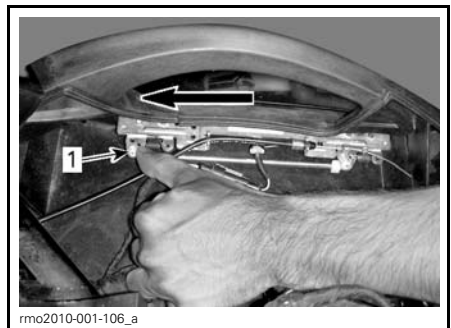

VUE DU PANNEAU GAUCHE

1. Glissez le mécanisme

Remettez l'interrupteur et le panneau une fois que vous avez terminé.

Pneu à plat

Si un pneu présente une perforation **majeure** dans la bande de roulement et est complètement dégonflé, faites transporter le véhicule chez le concessionnaire autorisé de roadsters Can-Am le plus près. Consultez la section *TRANSPORT DU ROADSTER SPYDER* pour les instructions de transport.

Si un pneu présente une perforation **mineure** due à un clou ou un caillou et n'est pas complètement dégonflé, on peut le réparer de façon temporaire. Pour réparer temporairement un pneu, utilisez un scellant à pneus autogonflant ou un nécessaire de réparation. Suivez les instructions qui accompagnent le nécessaire de réparation. Faites réparer ou remplacer le pneu **dès que possible** par un concessionnaire autorisé de roadsters Can-Am.

Lorsqu'un pneu est réparé de façon temporaire, conduisez lentement et avec prudence, et vérifiez souvent la pression du pneu jusqu'à ce qu'il soit remplacé ou réparé de façon permanente.

Batterie à plat

Si la batterie est à plat ou trop faible pour lancer le moteur, on peut la survolter à l'aide d'une batterie.

Pour survolter la batterie, faites ce qui suit:

1. Rapprochez l'autre véhicule le plus possible du roadster Spyder (de préférence du côté gauche). Les véhicules ne doivent pas se toucher.
2. Mettez la transmission du roadster au POINT MORT (N) et actionnez le frein de stationnement.
3. Éteignez le moteur et tous les accessoires électriques de l'autre véhicule.
4. Ouvrez le capot de l'autre véhicule.
5. Déverrouillez et soulevez le siège du roadster Spyder.
6. Assurez-vous que l'interrupteur d'allumage est à «OFF».
7. Branchez une extrémité du câble de survoltage POSITIF (+) ROUGE à la borne POSITIVE (+) située sous le siège du roadster Spyder.
8. Branchez l'autre extrémité du câble de survoltage POSITIF (+) ROUGE à la borne POSITIVE (+) de la batterie d'appoint.
9. Branchez une extrémité du câble de survoltage NÉGATIF (-) NOIR à la borne NÉGATIVE (-) de la batterie d'appoint.
10. Branchez l'autre extrémité du câble de survoltage NÉGATIF (-) NOIR à la borne NÉGATIVE (-) située sous le siège du roadster Spyder.

AVERTISSEMENT

Branchez les câbles de survoltage conformément aux instructions. Une batterie peut émettre des gaz explosifs qui peuvent s'enflammer si les câbles de survoltage ne sont pas branchés correctement.

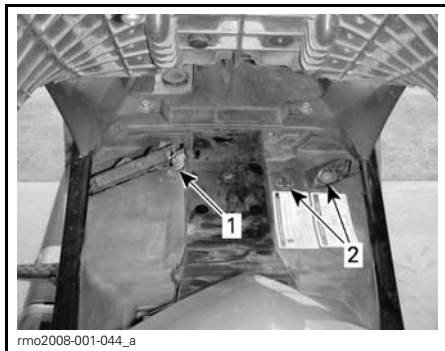

1. Borne NÉGATIVE (-)
2. Borne POSITIVE (+)

11. Placez-vous du côté droit du roadster Spyder, actionnez les freins et démarrez le moteur. Si le moteur ne tourne pas ou tourne lentement, vérifiez les câbles de survoltage pour vous assurer qu'ils offrent un bon contact puis réessayez.

Si le moteur ne démarre toujours pas, il peut y avoir un problème au niveau du système de démarrage. Faites transporter le véhicule (voir *TRANSPORT DU ROADSTER SPYDER*) chez le concessionnaire autorisé de roadsters Can-Am le plus près pour qu'il soit réparé.

12. Dès que le moteur démarre, débranchez les deux câbles de démarrage dans l'ordre inverse de leur branchement; commencez pas débrancher le câble NÉGATIF (-) relié au roadster Spyder.
13. Faites tourner le moteur quelques minutes à un régime de 1 200 à 1 500 tr/mn.
14. Dès que possible, faites recharger la batterie avec un chargeur de batterie (voir *PROCÉDURES DE BASE*) ou adressez-vous à un service qualifié.

Si le moteur s'arrête peu après que la batterie a été survoltée ou lorsqu'on débranche les câbles de survoltage, il peut y avoir un problème au niveau

du système de charge. Faites transporter le véhicule (voir *TRANSPORT DU ROADSTER SPYDER*) chez le concessionnaire autorisé de roadsters Can-Am le plus près pour qu'il soit réparé.

Après avoir rechargé la batterie, faites inspecter le véhicule par un concessionnaire autorisé de roadsters Can-Am.

Panne des accessoires électriques

Si un accessoire électrique du véhicule cesse de fonctionner, vérifiez si un fusible est grillé et remplacez-le au besoin. Consultez la sous-section *PROCÉDURES D'ENTRETIEN*.

Si l'accessoire électrique ne fonctionne toujours pas, faites examiner le véhicule par un concessionnaire autorisé de roadsters Can-Am.

Défaillance d'un feu

REMARQUE: Les clignotants avant et les feux d'arrêt comprennent des diodes électroluminescentes (LED) fiables. Si jamais ils ne fonctionnent pas, les faire vérifier par un concessionnaire autorisé de roadsters Can-Am.

Si un feu du véhicule cesse de fonctionner, remplacez son ampoule. Confiez l'entretien des feux non mentionnés à un concessionnaire autorisé de roadsters Can-Am.

Si le feu ne fonctionne toujours pas, confiez le véhicule à un concessionnaire autorisé de roadsters Can-Am.

⚠ ATTENTION Mettez toujours l'interrupteur d'allumage à «OFF» avant de remplacer une ampoule afin d'éviter tout choc électrique.

Vérifiez toujours le fonctionnement du feu après avoir remplacé l'ampoule.

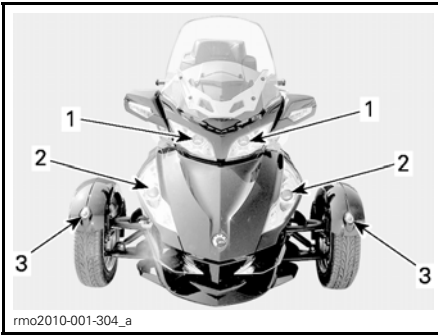

EMPLACEMENT DES FEUX — AVANT DU VÉHICULE

1. Phare — feux de route
2. Phare — feux de croisement
3. Feux de position

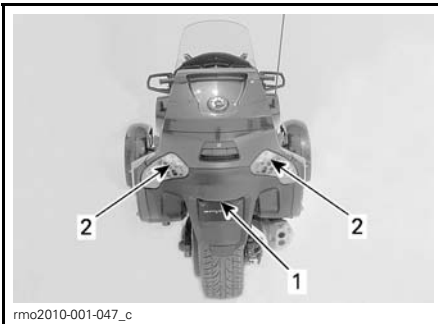

EMPLACEMENT DES FEUX — ARRIÈRE DU VÉHICULE

1. Éclairage de plaque d'immatriculation
2. Feu de marche arrière

Phare — feux de route

1. Enlevez le panneau latéral supérieur.
2. Enlevez les vis de fixation supérieures du carénage avant.

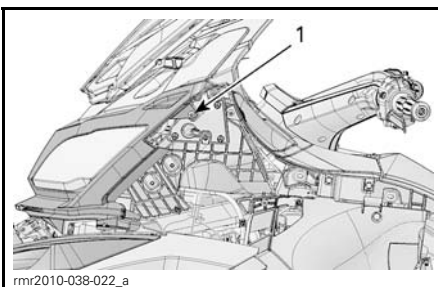

1. Vis de fixation supérieure

3. Enlevez les vis de fixation centrales du carénage avant.



1. Vis de fixation centrale

4. Retirez les vis de fixation inférieures et les rondelles du carénage avant.

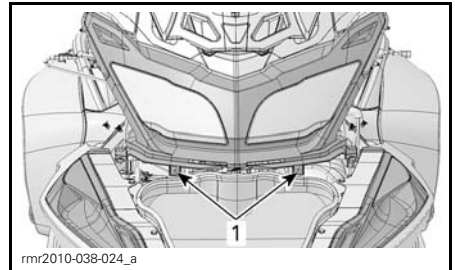

1. Vis de fixation inférieures

5. Retirez le carénage avant du véhicule.
6. Retirez du phare les 4 vis de fixation.

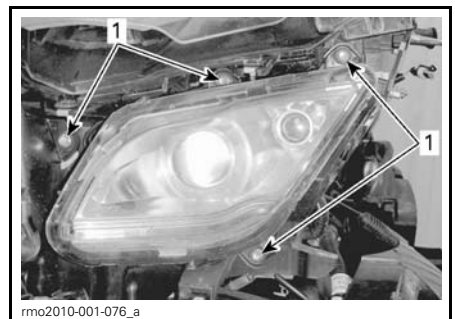

1. Vis de fixation

7. Dégagez les pattes pour déverrouiller le couvercle.

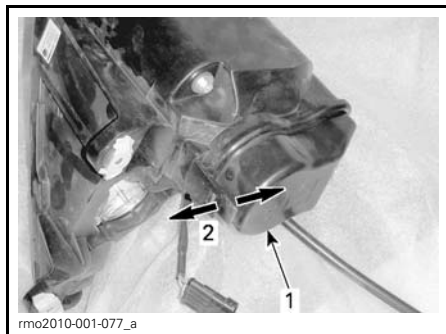

1. Couvercle de phare
2. Dégagez les pattes

8. Retirez le couvercle.
9. Débranchez le connecteur de l'ampoule.



1. Débranchez le connecteur

10. Tournez l'ampoule dans le sens antihoraire pour la déverrouiller.



1. Tournez dans le sens antihoraire

11. Retirez l'ampoule.

12. Insérez l'ampoule neuve dans sa douille puis tournez-la dans le sens horaire pour la verrouiller.

AVIS Ne mettez jamais vos doigts sur une ampoule halogène neuve. Vous en réduiriez la durée.

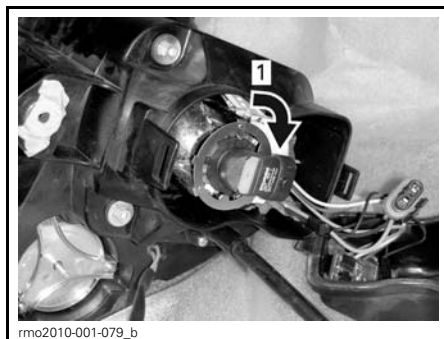

1. Tournez dans le sens horaire

13. Branchez le connecteur à l'ampoule.
14. Installez le couvercle de phare et les pièces enlevées dans l'ordre inverse de leur dépose.

Phare — feux de croisement

Enlevez le panneau latéral central afin de mieux voir la partie arrière des phares.

Nettoyez la partie arrière des phares.

Glissez votre main dans l'ouverture au-dessus du bras supérieur de la suspension avant.

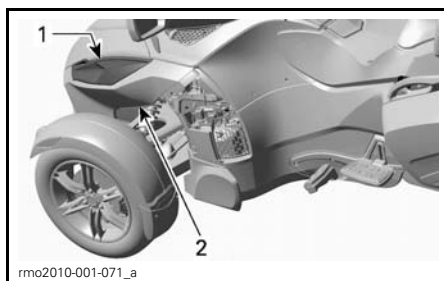

1. Phare
2. Accès à l'ampoule du phare antibrouillard

Dégagez les pattes pour déverrouiller le couvercle.

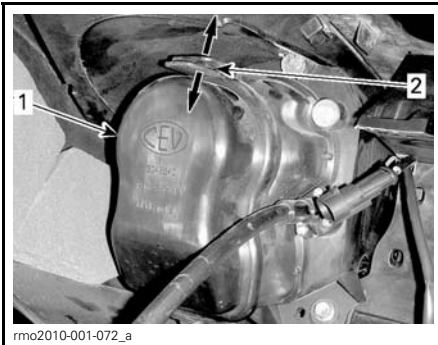

1. Couvercle de phares
2. Dégagez les pattes

Retirez le couvercle.

Débranchez le connecteur d'ampoule.

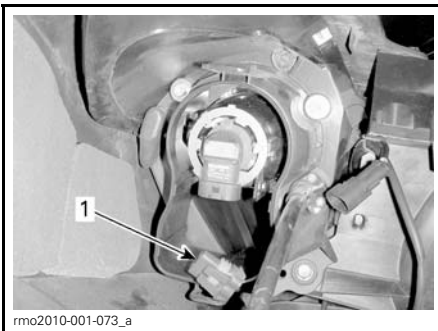

1. Connecteur débranché

Tournez l'ampoule dans le sens antihoraire pour la déverrouiller.

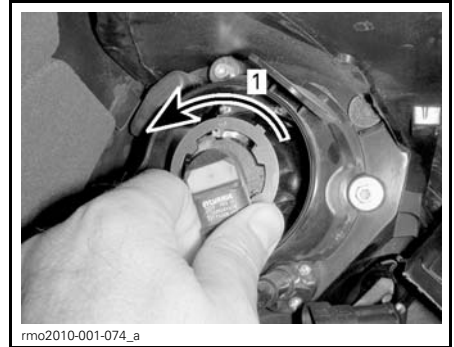

1. Tournez dans le sens antihoraire

Retirez l'ampoule.

AVIS Ne mettez jamais vos doigts sur une ampoule halogène neuve. Vous en réduiriez la durée.

Insérez l'ampoule neuve dans sa douille puis tournez-la dans le sens horaire pour la verrouiller.

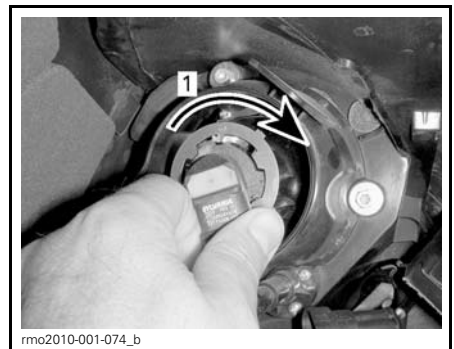

1. Tournez dans le sens horaire

Branchez le connecteur à l'ampoule.

Installez le couvercle de phares et le panneau latéral central dans l'ordre inverse de leur dépose.

Feu de position

1. Poussez la lentille vers l'arrière de l'aile et tenez-la dans cette position.



2. Pour sortir la lentille, soulevez sa partie avant avec le pouce ou un petit tournevis.



3. Tournez le logement d'ampoule dans le sens horaire pour le retirer du connecteur.



1. Tournez dans le sens horaire
4. Retirez l'ampoule du logement tel qu'illustré.



1. Retirez l'ampoule
5. Insérez une nouvelle ampoule dans le logement.
6. Réinstallez bien les pièces dans l'ordre inverse de leur dépose.

Éclairage de plaque d'immatriculation

1. Retirez les vis de la lentille à l'aide d'un tournevis à tête cruciforme.



1. Vis de lentille de plaque d'immatriculation
2. Retirez la lentille.
3. Pour retirer l'ampoule, tirez-la.

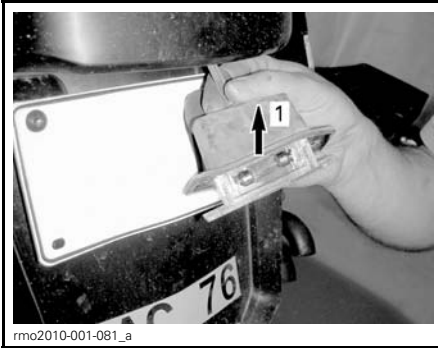

1. Retirez

4. Pour installer la nouvelle ampoule, appuyez dessus.
5. Remettez la lentille en place.

Feu de marche arrière

1. Ouvrez le compartiment de rangement supérieur.
2. Ouvrez les compartiments de rangement latéraux.
3. Enlevez les 8 vis de fixation du panneau arrière.

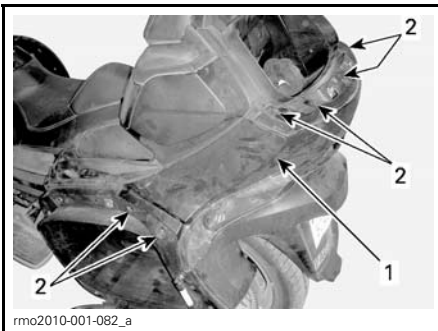

1. Panneau arrière
2. Vis de fixation

4. Retirez le panneau.

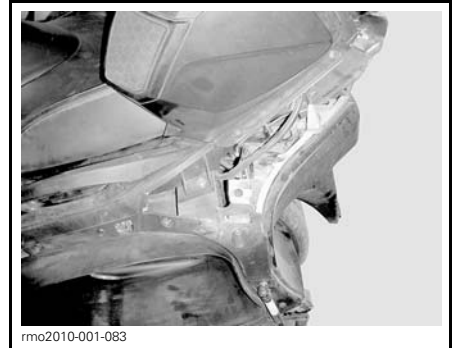

5. Débranchez le connecteur.

6. Tournez l'ampoule dans le sens antihoraire pour la déverrouiller.



1. Tournez dans le sens antihoraire

7. Retirez l'ampoule.

8. Insérez l'ampoule neuve dans la douille puis tournez-la dans le sens horaire.



1. Tournez dans le sens horaire

9. Branchez le connecteur à l'ampoule.
10. Remettez le panneau arrière dans l'ordre inverse de la dépose.

Le moteur ne démarre pas

LE MOTEUR NE TOURNE PAS

1. Lecture non confirmée du message de sécurité affiché sur l'indicateur multifonction.
 - Lisez le message de sécurité et appuyez sur le bouton de MODE.
2. Interrupteur d'arrêt du moteur à «OFF».
 - Assurez-vous que l'interrupteur d'arrêt du moteur est à «ON».
3. Levier d'embrayage non engagé (modèle SM5).
 - Engagez le levier d'embrayage et tenez-le dans cette position.
4. Interrupteur d'allumage à «OFF».
 - Tournez l'interrupteur à «ON».
5. Batterie à plat ou connexions de batterie défectueuses.
 - Vérifiez la charge de la batterie. Rechargez au besoin (voir la section PROCÉDURES D'ENTRETIEN).
 - Vérifiez les connexions de la batterie sous le siège et au niveau des bornes de batterie (voir la section PROCÉDURES D'ENTRETIEN).
6. Fusible grillé.
 - Vérifiez l'état du fusible (voir la section PROCÉDURES D'ENTRETIEN).
7. Transmission embrayée (modèle SE5).
 - Appuyez sur la pédale de frein si la transmission est embrayée.

LE MOTEUR TOURNE MAIS NE DÉMARRE PAS

1. Bas niveau d'essence.
 - Remplissez le réservoir d'essence (voir la section PROCÉDURES DE BASE).
2. Batterie faible.
 - Vérifiez la charge de la batterie. Rechargez au besoin (voir la section PROCÉDURES D'ENTRETIEN).
 - Vérifiez les connexions de la batterie sous le siège et au niveau des bornes de batterie (voir la section PROCÉDURES D'ENTRETIEN).
3. Problème de gestion du moteur.
 - Vérifiez si le voyant du moteur est allumé au démarrage. Consultez un concessionnaire autorisé de roadsters Can-Am.

Affichage du message Manuel sur l'indicateur

Le message Manuel s'affiche sur la gauche de l'affichage numérique au lieu du diagramme à barres pour vous faire part d'un problème relié au réglage automatique de la suspension.

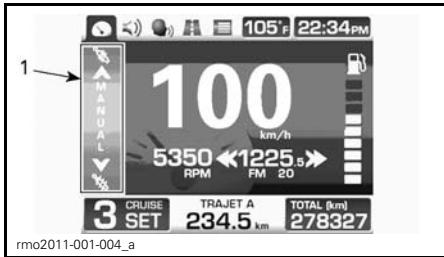

TYPIQUE - AFFICHAGE NUMÉRIQUE AVEC MESSAGE MANUEL

1. Réglage manuel

La suspension se règle toujours manuellement à la position voulue.

Consultez un concessionnaire autorisé de roadsters Can-Am dès que possible.

MESSAGES DE L'INDICATEUR MULTIFONCTION





Des renseignements importants sur l'état du véhicule sont affichés sur l'indicateur multifonction. Lors du démarrage, regardez toujours si des messages spéciaux sont affichés sur l'indicateur.



Si une panne s'affiche, appuyez sur le bouton MODE pour passer outre le message d'erreur.

REMARQUE: Les messages d'erreur qui ont été sautés s'affichent sur la partie inférieure de l'indicateur multifonction puis s'affichent de nouveau sur l'écran principal pendant 60 secondes lorsque le véhicule circule à une vitesse inférieure à 3 km/h.

Si un problème persiste, consultez un concessionnaire autorisé de roadsters Can-Am.

VOYANT(S)	AFFICHAGE NUMÉRIQUE PRINCIPAL	CAUSE	QUE FAIRE
La lettre «E» s'affiche au lieu du rapport sélectionné	Aucun	Défaillance du capteur de position de boîte de vitesses	Faites réparer le véhicule par un concessionnaire autorisé de roadsters Can-Am.
	«N» et «R» qui clignotent rapidement	Position indéterminée de la transmission	Arrêtez le véhicule et laissez-le atteindre le point mort.
Aucun	«CLE ERR»	Mauvaise clé ou clé défectueuse	Utilisez la clé programmée pour le véhicule ou communiquez avec un concessionnaire autorisé de roadsters Can-Am.
	COMPARTIMENT DE RANGEMENT ARRIÈRE OUVERT	Couvercle de compartiment de rangement supérieur ou latéral ouvert	Fermez et enclenchez le couvercle.
	ERREUR DE COMMUNICATION	Problème de communication du réseau CAN	Faites réparer le véhicule par un concessionnaire autorisé de roadsters Can-Am. * Si le véhicule ne fonctionne pas, faites-le remorquer au concessionnaire autorisé de roadsters Can-Am.
	MANUEL	Problème de réglage de la suspension automatique	Vous pouvez régler la suspension selon vos préférences. Faites inspecter le véhicule par un concessionnaire autorisé de roadsters Can-Am dès que possible.
	Allumé	«SURCHAUFFE» «MODE PRESERVATION»	Le moteur surchauffe *Faites transporter le véhicule chez le concessionnaire autorisé de roadsters Can-Am le plus près.

VOYANT(S)		AFFICHAGE NUMÉRIQUE PRINCIPAL	CAUSE	QUE FAIRE
	Allumé	«TENSION FAIBLE BATT»	Faible tension de la batterie	<ul style="list-style-type: none"> – Rechargez la batterie (voir la section <i>PROCÉDURES D'ENTRETIEN</i>). – Vérifiez les connexions de la batterie.
	Allumé	«TENSION ÉLEVÉE BATT»	Tension élevée de la batterie	*Faites transporter le véhicule chez le concessionnaire autorisé de roadsters Can-Am le plus près. REMARQUE: Ce message s'affichera si le chargeur de batterie est défectueux.
	Allumé	«ANOMALIE ABS»	Anomalie de l'ABS. L'ABS ne fonctionne pas	*Faites transporter le véhicule chez le concessionnaire autorisé de roadsters Can-Am le plus près.
	Allumé	«ANOMALIE VSS» «MODE PRESERVATION»	Anomalie du système de stabilité du véhicule	*Faites transporter le véhicule chez le concessionnaire autorisé de roadsters Can-Am le plus près.
	Allumé	«DETECTEUR PASSAGER DEFECTUEUX»	Détecteur de passager défectueux	Vérifiez le fusible (voir la section <i>PROCÉDURES D'ENTRETIEN</i>).
	Allumé	«ANOMALIE EBD»	Anomalie du système de stabilité du véhicule	*Faites transporter le véhicule chez le concessionnaire autorisé de roadsters Can-Am le plus près.
	Allumé	«DEFAILLANCE FREINS»	Bas niveau de liquide de frein ou capteur défectueux	<ul style="list-style-type: none"> – Vérifiez s'il y a des fuites de liquide de frein. – Vérifiez le niveau du liquide de frein et rectifiez-le au besoin (voir <i>VÉRIFICATION DU NIVEAU DE LIQUIDE DE FREIN</i>).
		«DEFAILLANCE FREINS»	Frein de stationnement ou composant défectueux	Vérifier le fusible n° 3, voir la section <i>PROCÉDURES D'ENTRETIEN</i> . Faites réparer le véhicule par un concessionnaire autorisé de roadsters Can-Am.

VOYANT(S)		AFFICHAGE NUMÉRIQUE PRINCIPAL	CAUSE	QUE FAIRE
	Allumé	«ANOMALIE MOTEUR»	Défaillance d'un composant de gestion moteur	Faites réparer le véhicule par un concessionnaire autorisé de roadsters Can-Am.
	Allumé	«VERIFIER DPS»	Défaillance d'un composant du système de servodirection dynamique	Faites réparer le véhicule par un concessionnaire autorisé de roadsters Can-Am.
	Allumé	«VERIFIER TCM»	Défaillance d'un composant du module de commande de la transmission	<ul style="list-style-type: none"> – Retirez et réinsérez la clé. – Faites réparer le véhicule par un concessionnaire autorisé de roadsters Can-Am.
	Clignote	«MODE PRESERVATION»	Défaillance importante d'un composant de gestion moteur ou du système de stabilité du véhicule	*Faites transporter le véhicule chez le concessionnaire autorisé de roadsters Can-Am le plus près.
	Clignote	«MODE PRESERVATION»	Freins actionnés le véhicule étant en mouvement	Relâchez complètement les freins avant de mettre le véhicule en mouvement.
	Allumé	Aucun	Basse pression d'huile	<ul style="list-style-type: none"> – Vérifiez s'il y a des fuites d'huile. – Vérifiez le niveau d'huile et rectifiez-le au besoin (voir <i>PROCÉDURES D'ENTRETIEN</i>). Si le problème persiste, faites transporter le véhicule par un concessionnaire autorisé de roadsters Can-Am.
	Allumé	Aucun	Bas niveau d'essence	Remplissez le réservoir d'essence (voir <i>RAVITAILLEMENT</i>).

* BRP recommande de faire transporter le véhicule lorsque celui-ci est en mode d'urgence «LIMP HOME». Si vous conduisez le véhicule en mode d'urgence, évitez les manoeuvres brusques et rendez-vous immédiatement chez le concessionnaire autorisé de roadsters Can-Am le plus près pour faire examiner votre véhicule. En mode d'urgence, le régime moteur est restreint et la vitesse maximale du véhicule est réduite.

***Cette page est
blanche intentionnellement***

INFORMATION TECHNIQUE

IDENTIFICATION DU VÉHICULE

Les composants principaux de votre véhicule (moteur et châssis) sont identifiés par des numéros de série différents. Il se peut que vous ayez à produire ces numéros en certaines occasions à des fins de garantie ou pour retracer le véhicule à la suite d'une perte. Le concessionnaire autorisé de roadsters Can-Am a besoin de ces numéros pour bien remplir les réclamations de garantie. Bombardier Produits Récréatifs inc. n'acceptera aucune réclamation de garantie si le numéro d'identification du moteur (N.I.M.) ou le numéro d'identification du véhicule (N.I.V.) ont été enlevés ou altérés de quelque façon que ce soit. Nous vous recommandons fortement de noter les numéros de série de votre véhicule et de les fournir à votre compagnie d'assurance.

Numéro d'identification du véhicule

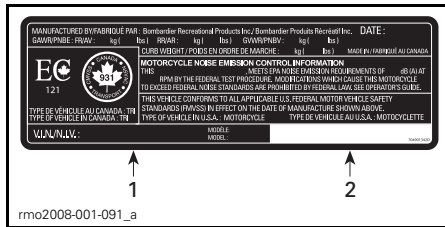

ÉTIQUETTE DU NUMÉRO D'IDENTIFICATION DU VÉHICULE
 1. N.I.V. (Numéro d'Identification du Véhicule)
 2. Numéro de modèle

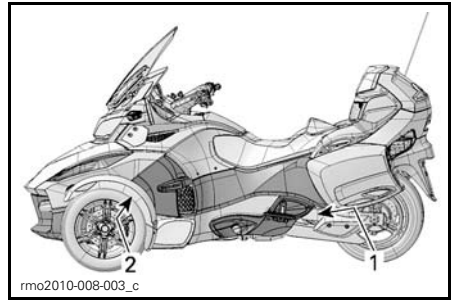

EMPLACEMENT DU N.I.V.
 1. Bras oscillant (étiquette du N.I.V.)
 2. Partie inférieure du cadre (le N.I.V. y est estampillé)

Numéro d'identification du moteur

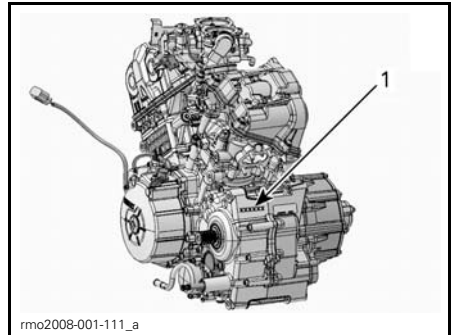

TYPIQUE
 1. Emplacement du N.I.M. (Numéro d'Identification du Moteur)

Étiquette de conformité à l'EPA (É.-U.)



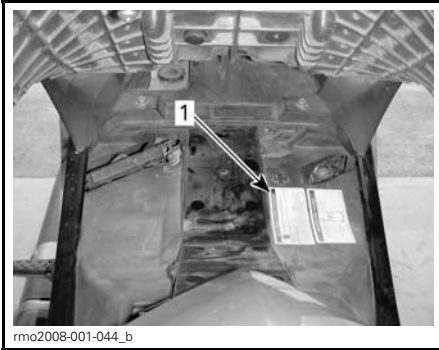

1. *Étiquette de l'EPA sur les émissions d'échappement (située sous le siège)*

FICHE TECHNIQUE

MODÈLE			SPYDER RT	
MOTEUR				
Type	ROTAX 991 bicylindre en «V» à 60° 4-temps, double arbre à cames en tête (DACT), refroidi par liquide			
Nombre de cylindres	2			
Nombre de soupapes	8			
Alésage	97 mm			
Course	68 mm			
Cylindrée	998 cm ³			
Taux de compression	12.2:1			
Lubrification	Type	Par carter sec avec réservoir d'huile séparé et refroidisseur d'huile		
	Filtre à huile	Moteur	Filtre en papier remplaçable de BRP Rotax	
		Transmission (SE5)	Filtre en papier remplaçable de BRP Rotax	
	Contenance d'huile à moteur	Vidange d'huile et filtre à moteur neuf	SM5	3.9 L
		Vidange d'huile et filtre à moteur neuf	SE5	4.2 L
		Vidange d'huile et filtres à moteur et de HCM neufs		4.3 L
	Huile à moteur recommandée		HUILE SEMI-SYNTHÉTIQUE XPS (GRADE D'ÉTÉ) (N/P 293 600 121) ou une huile 5W 40 semi-synthétique (minimum) ou synthétique pour motocyclettes qui satisfait les exigences de la classe de service SL, SJ, SH ou SG de l'API	
Embrayage	Modèle SM5	Type	À bain d'huile, multidisque, fonctionnement manuel par piston hydraulique (assisté par dépression)	
		Liquide	DOT 4	
	Modèle SE5	Type	Embrayage centrifuge et embrayage à bain d'huile automatiquement géré par le TCM	
		Engagement	2000 +/- 200 tr/mn (centrifuge)	
		Calage	3200 +/- 200 tr/mn (centrifuge)	
Système d'échappement			À collecteur avec convertisseur catalytique	
Filtre à air			Élément filtrant en papier	

MODÈLE		SPYDER RT
BOÎTE DE VITESSES		
Type	SM5	Boîte de vitesses séquentielle manuelle à 5 vitesses (SM5) avec marche arrière
	SE5	Boîte de vitesses séquentielle électronique à 5 vitesses (SE5) avec marche arrière
SYSTÈME DE REFROIDISSEMENT		
Type		Refroidissement par liquide, radiateur unique avec ventilateur
Liquide de refroidissement	Type	Mélange éthylène glycol et eau (50% liquide de refroidissement, 50% eau distillée). Utiliser le liquide de refroidissement prémélangé vendu par BRP (N/P 219 700 362) ou un liquide conçu spécialement pour les moteurs en aluminium
	Contenance	3.2 L
SYSTÈME ÉLECTRIQUE		
Puissance de sortie de la magnéto		650 W à 2000 tr/mn
Système d'allumage		Électronique avec bobine à double sortie
Calage de l'allumage		À commande électronique, non réglable
Bougie	Quantité	2
	Marque et type	NGK DCPR8E (appliquer de la pâte thermoconductrice P12 (N/P 420 897 186) sur les filets des bougies)
	Écartement de l'électrode	0.8 mm à 0.9 mm
Réglage du limiteur de régime	Marche avant	9500 tr/mn
Batterie	Type	Sans entretien
	Tension	12 volts
	Puissance nominale	21 A•h
	Régime de charge recommandé	2 A
Phare — feux de route		2 x 55 W halogènes
Phare — feux de croisement		2 x 60 W halogènes
Feu arrière/feu de freinage		2 x 0.25 W/2 x 2.5 W
Clignotants	Avant	2 x 4.5 W
	Arrière	2 x 20 W
Feux de position		2 x 5 W
Éclairage de plaque d'immatriculation		5 W
Feu de marche arrière		2 x 20 W

MODÈLE		SPYDER RT	
SYSTÈME ÉLECTRIQUE (suite)			
Phares de jour (Spyder RTS)		0.5 W	
Feu du compartiment de rangement avant (Spyder RTS)		0.15 W	
Fusible		Consultez la section <i>FUSIBLES</i>	
SYSTÈME D'ALIMENTATION			
Alimentation en essence	Type	Injection électronique multipoint (EFI) avec ETC (commande d'accélérateur électronique) 1 carter de papillon double (51 mm) à actionneur	
Pompe à essence	Type	Module électrique dans le réservoir à essence	
Régime de ralenti		1400 ± 100 tr/mn (à commande électronique, non réglable)	
Carburant	Type	Essence sans plomb	
	Indice d'octane	En Amérique du Nord	Recommandé pour un rendement optimal: 91 (R+M)/2 Minimum: 87 (R+M)/2 ou plus
		Ailleurs	Recommandé pour un rendement optimal: 95 RON Minimum: 92 RON
Contenance du réservoir d'essence		25 L	
SYSTÈME D'ENTRAÎNEMENT			
Entraînement final		Courroie d'entraînement renforcée de carbone	
Rapport d'entraînement final		28/79	
DIRECTION			
Type		Système de servodirection dynamique (DPS)	
SUSPENSION AVANT			
Type		Bras de suspension double et barre antiroulis	
Course		151 mm	
Amortisseur	Qté	2	
	Type	Huile	
Réglage de la précharge du ressort		5 positions de réglage par came	

MODÈLE		SPYDER RT
SUSPENSION ARRIÈRE		
Type	Suspension pneumatique (ACS) commandée par compresseur (ACS à réglage à distance seulement) Bras oscillant et mono amortisseur	
Course	145 mm	
Amortisseur	Qté	1
	Type	Huile
Réglage de la précharge du ressort (ACS à réglage manuel)		Pression d'air réglable: 135 kPa à 625 kPa
Réglage de la précharge du ressort (ACS à réglage à distance)		5 positions personnalisées
FREINS		
Type	Système de freinage hydraulique aux 3 roues entièrement intégré avec ABS et EBD	
Frein avant	2 disques (250 mm x 6 mm) avec 4 étriers à piston	
Frein arrière	1 disque (250 mm x 6 mm) avec 1 étrier à piston	
Liquide de frein	Contenance	530 ml
	Type	DOT 4
Frein de stationnement		Mécanique, actionné électriquement au niveau de l'étrier arrière
Épaisseur minimale des plaquettes de frein		1 mm
Épaisseur minimale des disques de frein		5.33 mm
Gauchissement maximal des disques de frein		0.13 mm
PNEUS		
Type (utiliser seulement les pneus recommandés par BRP)	Avant	MC 165/65R14 47H (pneus spéciaux pour motocyclette)
	Arrière	MC 225/50R15 76H (pneus spéciaux pour motocyclette)
Pression	Avant	Nominale: 103 kPa Min.: 89 kPa Max.: 117 kPa
	Arrière	Nominale: 193 kPa Min.: 179 kPa Max.: 207 kPa REMARQUE: La différence de pression des pneus droit et gauche ne doit pas excéder 3.4 kPa.
Hauteur minimum des blocs de la bande de roulement	Avant	2.5 mm
	Arrière	4 mm

MODÈLE		SPYDER RT
ROUES		
Dimensions (diamètre et largeur)	Avant	355 mm x 127 mm
	Arrière	381 mm x 178 mm
Couple de serrage des écrous de roue avant		90 N•m à 120 N•m
Couple de serrage de l'écrou d'essieu arrière		123 N•m à 137 N•m
DIMENSIONS		
Longueur hors tout		2 667 mm
Largeur hors tout		1 572 mm
Hauteur hors tout		1 510 mm
Hauteur du siège (dessus)		780 mm
Empattement		1 708 mm
Voie à l'avant		1 384 mm
Garde au sol (à l'avant et sous le moteur)		115 mm
POIDS ET CAPACITÉ DE CHARGE		
Poids à sec (Spyder RT)		400 kg
Poids à sec (Spyder RT à ensemble audio et commodités)		413 kg
Poids à sec (Spyder RTS)		422 kg
Compartment de rangement avant	Contenance	55 L
	Charge maximale	16 kg
Boîte à gants	Contenance	1.8 L
	Charge maximale	2 kg
Compartment de rangement latéral	Contenance	23.5 L
	Charge maximale	7 kg
Compartment de rangement arrière	Contenance	40.5 L
	Charge maximale	9 kg
Charge totale admissible (y compris le poids du conducteur, du passager, de la cargaison et des accessoires supplémentaires)		240 kg
Poids nominal brut du véhicule (PNBV)		663 kg
Charge admissible au timon		18 kg
Poids maximal remorqué (remorque et cargaison)		180 kg

Dédiée à l'amélioration continue de la qualité et à l'innovation, BRP se réserve le droit de changer le design ou les caractéristiques de ses produits, ou d'y effectuer des ajouts ou des améliorations, cela sans s'engager d'aucune façon à en faire bénéficier les produits déjà fabriqués.

GARANTIE

GARANTIE LIMITÉE BRP - ÉTATS-UNIS ET CANADA: ROADSTER CAN-AM® SPYDER® 2011

1. PORTÉE DE LA GARANTIE LIMITÉE

Bombardier Produits Récréatifs inc. («BRP»)* garantit ses roadsters Can-Am Spyder 2011 vendus par les concessionnaires Spyder autorisés (tel que défini ci-après) dans les cinquante états des États-Unis et au Canada contre tout vice de conception ou de fabrication pour la période et dans les conditions décrites ci-dessous. La présente garantie limitée s'annule si: (1) le roadster Spyder a été utilisé dans le cadre d'une course ou de toute autre compétition, à n'importe quel moment, même par un propriétaire antérieur; (2) l'indicateur de vitesse a été enlevé ou altéré; (3) le roadster Spyder a été utilisé hors route; ou (4) une modification du roadster Spyder a entraîné une altération de son fonctionnement, de ses performances ou de sa durée de vie, ou le roadster Spyder a été modifié dans le but de changer son utilisation première.

Toutes les pièces et tous les accessoires d'origine Spyder installés sur le roadster par un concessionnaire Spyder autorisé au moment de la livraison du roadster bénéficient de la même garantie que le roadster.

2. LIMITATION DE RESPONSABILITÉ

LA PRÉSENTE GARANTIE EST CONVENUE ET REMPLACE TOUTE AUTRE GARANTIE EXPRESSE OU IMPLICITE, Y COMPRIS ET SANS RESTREINDRE TOUTE GARANTIE DE VALEUR MARCHANDE OU TOUTE GARANTIE DE CONVENANCE À DES FINS OU UN USAGE PARTICULIER. DANS LA MESURE OU ON NE PEUT Y RENONCER, LA DURÉE DES GARANTIES IMPLICITES SE LIMITE À CELLE DE LA GARANTIE EXPRESSE. LES DOMMAGES IMPRÉVUS ET INDIRECTS NE SONT PAS COUVERTS EN VERTU DE LA PRÉSENTE GARANTIE. CERTAINES PROVINCES OU ÉTATS NE PERMETTENT PAS LES RENONCIATIONS, RESTRICTIONS ET EXCLUSIONS SUSMENTIONNÉES; PAR CONSÉQUENT, CES DERNIÈRES PEUVENT NE PAS VOUS CONCERNER. LES DROITS SPÉCIFIQUES QUE CONFÈRE LA PRÉSENTE GARANTIE S'APPLIQUENT À SON TITULAIRE, QUI PEUT AUSSI AVOIR D'AUTRES DROITS QUI VARIENT SELON LES ÉTATS OU PROVINCES.

Ni un distributeur, ni un concessionnaire Spyder, ni aucune autre personne n'est autorisée à faire des déclarations ou des représentations ou encore à offrir des conditions de garanties à propos du roadster, qui sont autres que celles stipulées à la présente garantie limitée. S'il y a lieu, ces actes ne pourront être opposables à BRP. BRP se réserve le droit de modifier en tout temps la présente garantie, cela n'ayant toutefois aucun effet sur les conditions de garantie applicables.

3. EXCLUSIONS – NE SONT PAS COUVERTS PAR LA GARANTIE

Les items suivants ne sont, en aucune circonstance, couverts par la garantie:

- Le remplacement d'éléments d'entretien de routine, y compris entre autres l'huile, les lubrifiants et les liquides, les filtres et les bougies.
- L'usure normale, y compris entre autres l'usure des pneus, de la batterie, des balais d'alternateur, des phares et ampoules scellés, des plateaux et garnitures d'embrayage, de la courroie d'entraînement, des plaquettes de frein, des garnitures de frein, des rotors et des pignons.

- Les mises au point et réglages, y compris entre autres le réglage de la courroie, le réglage du parallélisme et l'équilibrage des roues.
- Les dommages reliés à l'apparence du roadster, y compris entre autres les égratignures, le bossellement, les décolorations, l'écaillage et les dommages au matériau de la housse de siège.
- Les dommages causés par le défaut de se conformer aux normes d'entretien ou de remisage telles qu'indiquées dans le Guide du conducteur.
- Les dommages résultant de l'enlèvement de pièces, de réparations inadéquates, d'un entretien inadéquat ou d'un service inadéquat, de modifications ou d'altérations faites sans respecter les caractéristiques techniques d'origine du roadster, ou les dommages résultant de réparations effectuées par une personne autre qu'un concessionnaire Spyder autorisé.
- Les dommages résultant de l'installation de pièces dont les caractéristiques sont différentes de celles des pièces Spyder d'origine, y compris entre autres des pneus, un système d'échappement, des roues ou des freins différents.
- Les dommages causés par un usage abusif, une utilisation anormale, la négligence ou une utilisation du roadster Spyder non conforme aux recommandations du Guide du conducteur.
- Les dommages résultant d'un accident, d'une avarie routière, d'une submersion, d'un incendie, d'un vol, d'un acte de vandalisme ou de tout cas de force majeure.
- Les dommages résultant d'une utilisation du roadster avec des carburants, des huiles, des lubrifiants ou des liquides dont les caractéristiques techniques sont différentes de celles qui sont recommandées dans le Guide du conducteur.
- Les dommages résultant de la corrosion causée par du sel de voirie, de l'acide de batterie, des facteurs environnementaux ou d'un traitement contraire aux indications du Guide du conducteur.
- Les dommages indirects ou tout autre dommage, y compris entre autres le remorquage, le remisage, les appels téléphoniques, la location, le recours à un taxi, les inconvénients, les couvertures d'assurance, le remboursement de prêts, les pertes de temps et les pertes de revenus.

4. DURÉE DE LA GARANTIE

La présente garantie entrera en vigueur à compter de la première des dates suivantes: (1) date de livraison au premier acheteur au détail, ou (2) la date à laquelle le roadster est mis en service pour la première fois, et pour les périodes suivantes:

1. Pour une utilisation privée à des fins récréatives, **VINGT-QUATRE (24) MOIS CONSÉCUTIFS**, sauf en ce qui concerne les éléments couverts aux points (2) à (4) ci-dessous; et pour une utilisation commerciale, **DOUZE (12) MOIS CONSÉCUTIFS**, sauf en ce qui concerne les éléments couverts aux points (2) à (4) ci-dessous.

Un roadster est utilisé à des fins commerciales lorsqu'on l'utilise dans le cadre de tout travail ou emploi qui génère des revenus, à n'importe quel moment de la période de garantie. Un roadster est également utilisé à des fins commerciales lorsque, à n'importe quel moment de la période de garantie, il est immatriculé à des fins commerciales.

2. Pour la batterie, **SIX (6) MOIS CONSÉCUTIFS**.

3. Pour les pneus, **6 MOIS CONSÉCUTIFS** ou jusqu'à ce que les pneus soient usés jusqu'aux derniers trois trente-deuxièmes d'un pouce (3/32 po) (2.38 millimètres) à l'avant et de cinq trente-deuxièmes d'un pouce (5/32 po) (3.97 millimètres) à l'arrière, selon la première éventualité.
4. Pour les roadsters Spyder vendus à des résidents des États-Unis, et pour les roadsters Spyder produits pour la vente en Californie et initialement vendus à des résidents de la Californie, une couverture additionnelle est offerte sur certaines composantes. Voir la version anglaise de cette garantie limitée pour les détails.

La réparation ou le remplacement de pièces ou encore la prestation de services en vertu de la présente garantie ne prolonge pas sa durée au-delà de sa date d'échéance originale.

5. CONDITIONS D'EXÉCUTION DE GARANTIE

La présente garantie s'applique **seulement** si chacune des conditions suivantes est remplie:

- Le roadster Spyder doit être acheté en tant que véhicule neuf et non utilisé par son premier propriétaire auprès d'un concessionnaire Spyder autorisé à distribuer des roadsters Spyder dans le pays où la vente a été conclue («le concessionnaire Spyder»);
- Le processus d'inspection de prélivraison prescrit par BRP doit être effectué, documenté et signé par l'acheteur;
- Le roadster Spyder doit être enregistré en bonne et due forme par un concessionnaire Spyder autorisé;
- Le roadster Spyder doit être acheté dans le pays où le propriétaire réside;
- L'entretien de routine doit être effectué tel qu'indiqué dans le Guide du conducteur. BRP se réserve le droit de rendre la couverture de garantie conditionnelle à la preuve que l'entretien a été effectué adéquatement.

Si l'une des conditions précédentes n'est pas rencontrée, BRP n'a pas l'obligation d'honorer la garantie limitée liée aux véhicules en question, et ce, tant pour une utilisation privée que commerciale. De telles restrictions sont nécessaires afin que BRP puisse préserver le caractère sécuritaire de ses produits ainsi que la sécurité de ses clients et du grand public

6. CONDITIONS D'OBTENTION DE LA COUVERTURE DE GARANTIE

Le consommateur doit cesser d'utiliser le roadster Spyder dès la découverte d'une anomalie. Le consommateur doit aviser un concessionnaire Spyder dans les deux (2) jours suivant la découverte d'un vice; il doit également lui donner un accès raisonnable au produit ainsi qu'un délai raisonnable pour le réparer. Le consommateur doit présenter au concessionnaire Spyder autorisé une preuve d'achat du produit et doit signer le bon de réparation avant le début des réparations afin de valider une demande de travail sous garantie. Toute pièce remplacée en vertu de la présente garantie limitée devient la propriété de BRP.

7. CE QUE BRP FERA

Les obligations de BRP en vertu de la présente garantie se limitent, à son choix, soit à réparer les pièces qui, dans des conditions normales d'utilisation, d'entretien et de service, présentent un vice, ou soit à remplacer ces pièces par des pièces d'origine Spyder neuves, sans frais pour le coût des pièces et/ou de la main-d'oeuvre encouru par un concessionnaire Spyder autorisé, et ce, pour la durée de couverture de la présente garantie et aux conditions ci-énoncées. La responsabilité de BRP est limitée à la réparation ou au remplacement des pièces. Aucune réclamation concernant une rupture de garantie ne peut entraîner l'annulation ou la rescision de la vente du roadster Spyder au propriétaire.

Si une réparation couverte par cette garantie est requise alors que le roadster Spyder se trouve en dehors du pays où il a été acheté, le propriétaire sera responsable des charges additionnelles causées par les pratiques et conditions locales, tel que, sans s'y limiter, le transport, les assurances, taxes, droit de licences, frais d'importations, et tout autres débours, y compris ceux exigés par les gouvernements, états, territoires et leurs agences respectives.

BRP se réserve le droit d'améliorer ou de modifier ses produits en tout temps sans encourir aucune obligation de modifier les produits fabriqués auparavant.

8. TRANSFERT

Si la propriété d'un roadster Spyder est transférée durant la période de garantie, cette garantie sera également transférée et sera valide pour le reste de la période de couverture, à condition que BRP soit avisé du transfert de propriété de la façon suivante:

1. L'ancien propriétaire communique avec BRP (au numéro de téléphone ci-après) ou avec un concessionnaire Spyder autorisé pour lui donner les coordonnées du nouveau propriétaire; ou
2. BRP ou un concessionnaire Spyder autorisé reçoit une preuve que l'ancien propriétaire a accepté le transfert de propriété, et reçoit les coordonnées du nouveau propriétaire.

9. SERVICE À LA CLIENTÈLE

Face à un conflit ou à un problème de service relié à la présente garantie limitée, BRP vous suggère d'essayer de résoudre la situation directement chez le concessionnaire Spyder autorisé en présence du gérant de service ou du propriétaire.

Si la situation n'est toujours pas réglée, faites parvenir votre plainte par écrit à l'adresse ci-dessous, ou téléphonez au numéro suivant:

BOMBARDIER PRODUITS RÉCRÉATIFS INC.

ROADSTER SPYDER

Groupe d'assistance à la clientèle

75 rue J.-A. Bombardier

Sherbrooke QC J1L 1W3

Tél.: 819 566-3366

* Aux États-Unis, BRP US Inc. distribue et offre les services reliés aux produits.

© 2010 Bombardier Produits Récréatifs inc. Tous droits réservés.

MC marques de commerce de Bombardier Produits Récréatifs inc. ou de ses sociétés affiliées.

GARANTIE LIMITÉE BRP AILLEURS QU'AUX ÉTATS-UNIS ET QU'AU CANADA: ROADSTER CAN-AM^{MC} SPYDER^{MC} 2011

1. PORTÉE DE LA GARANTIE LIMITÉE

Bombardier Produits Récréatifs inc. («BRP»)* garantit ses roadsters Can-Am Spyder 2011 (les «Produits») vendus par les distributeurs et les concessionnaires de roadsters Spyder Can-Am autorisés (les «Distributeurs/Concessionnaires») situés dans l'EEE (l'«EEE» ou «Espace économique européen» est constitué de pays membres de l'Union européenne et de la Norvège, l'Islande et le Liechtenstein) ou ailleurs, à l'exception des États-Unis et du Canada** contre tout vice de conception ou de fabrication pour la période et dans les conditions décrites ci-dessous. La présente garantie limitée s'annule si: (1) le Produit a été utilisé dans le cadre d'une course ou de toute autre compétition, à n'importe quel moment, même par un propriétaire antérieur; (2) l'indicateur de vitesse a été enlevé ou altéré; (3) le Produit a été utilisé hors route; ou (4) une modification du Produit a entraîné une altération de son fonctionnement, de ses performances ou de sa durée de vie, ou le Produit a été modifié dans le but de changer son utilisation première.

Toutes les pièces et tous les accessoires d'origine installés sur le Produit par un Distributeur/Concessionnaire autorisé au moment de la livraison du Produit bénéficient de la même garantie que le Produit.

2. LIMITATION DE RESPONSABILITÉ

LA PRÉSENTE GARANTIE EST CONVENUE ET REMPLACE TOUTE AUTRE GARANTIE EXPRESSE OU IMPLICITE, Y COMPRIS ET SANS RESTREINDRE TOUTE GARANTIE DE VALEUR MARCHANDE OU TOUTE GARANTIE DE CONVENANCE À DES FINS OU UN USAGE PARTICULIER. DANS LA MESURE OÙ ON NE PEUT Y RENONCER, LA DURÉE DES GARANTIES IMPLICITES SE LIMITE À CELLE DE LA GARANTIE EXPRESSE. LES DOMMAGES IMPRÉVUS, CONSÉCUTIFS, DIRECTS, INDIRECTS, ENTRE AUTRES, NE SONT PAS COUVERTS EN VERTU DE LA PRÉSENTE GARANTIE. CERTAINS PAYS OU JURIDICTIONS NE PERMETTENT PAS LES RENONCIATIONS, RESTRICTIONS ET EXCLUSIONS SUSMENTIONNÉES; PAR CONSÉQUENT, CES DERNIÈRES PEUVENT NE PAS VOUS CONCERNER. LES DROITS SPÉCIFIQUES QUE CONFÈRE LA PRÉSENTE GARANTIE S'APPLIQUENT À SON TITULAIRE, QUI PEUT AUSSI AVOIR D'AUTRES DROITS QUI VARIENT SELON LE PAYS OU LA JURIDICTION.

Ni un Distributeur/Concessionnaire ni aucune autre personne n'est autorisée à faire des déclarations ou des représentations ou encore à offrir des conditions ou garanties à propos du Produit, qui sont autres que celles stipulées à la présente garantie limitée. S'il y a lieu, ces actes ne pourront être opposables à BRP. BRP se réserve le droit de modifier en tout temps la présente garantie, cela n'ayant toutefois aucun effet sur les conditions de garantie applicables aux Produits vendus au moment où la présente garantie était en vigueur.

3. EXCLUSIONS – NE SONT PAS COUVERTS PAR LA GARANTIE

Les items suivants ne sont, en aucune circonstance, couverts par la garantie:

- Le remplacement d'éléments d'entretien de routine, y compris entre autres l'huile et les lubrifiants, les filtres et les bougies.
- L'usure normale, y compris entre autres l'usure des pneus, de la batterie, des balais d'alternateur, des phares et ampoules scellés, des plateaux et garnitures d'embrayage, de la courroie d'entraînement, des plaquettes de frein, des garnitures de frein, des rotors et des pignons.
- Les mises au point et réglages, y compris entre autres le réglage de la courroie, le réglage du parallélisme et l'équilibrage des roues.
- Les dommages reliés à l'apparence du Produit, y compris entre autres les égratignures, le bossellement, les décolorations, l'écaillage et les dommages au matériau de la housse de siège.
- Les dommages causés par le défaut de se conformer aux normes d'entretien ou de remisage telles qu'indiquées dans le Guide du conducteur.
- Les dommages résultant de l'enlèvement de pièces, de réparations inadéquates, d'un entretien inadéquat ou d'un service inadéquat, de modifications ou d'altérations faites sans respecter les caractéristiques techniques d'origine du Produit, ou les dommages résultant de réparations effectuées par une personne autre qu'un Distributeur/Concessionnaire autorisé.
- Les dommages résultant de l'installation de pièces dont les caractéristiques sont différentes de celles des pièces d'origine du Produit, y compris entre autres des pneus, un système d'échappement, des roues ou des freins différents.
- Les dommages causés par un usage abusif, une utilisation anormale, la négligence ou une utilisation du Produit non conforme aux recommandations du Guide du conducteur.
- Les dommages résultant d'une ingestion d'eau, d'un accident, d'une avarie routière, d'une submersion, d'un incendie, d'un vol, d'un acte de vandalisme ou de tout cas de force majeure.
- Les dommages résultant d'une utilisation du Produit avec des carburants, des huiles, des lubrifiants ou des liquides dont les caractéristiques techniques sont différentes de celles qui sont recommandées dans le Guide du conducteur.
- Les dommages résultant de la corrosion causée par du sel de voirie, de l'acide de batterie, des facteurs environnementaux ou d'un traitement contraire aux indications du Guide du conducteur.
- Les dommages consécutifs ou indirects, y compris entre autres le coût de l'essence ou de transport du Produit depuis ou à un Distributeur/Concessionnaire, le temps de parcours du mécanicien, le remorquage, le remisage, les appels téléphoniques, les envois de télécopies ou de télégrammes, la location d'un produit semblable ou de remplacement au cours de la prestation d'un service couvert par la garantie ou pendant la durée d'indisponibilité, le recours à un taxi, les déplacements, l'hébergement, la perte ou le dommage matériel, les inconvénients, les couvertures d'assurance, le remboursement de prêts, les pertes de temps, les pertes de revenus ou de profits et la perte d'agrément ou l'indisponibilité du Produit.

4. DURÉE DE LA GARANTIE

La présente garantie entrera en vigueur à compter de la première des dates suivantes: (1) la date de livraison au premier acheteur au détail, ou (2) la date à laquelle le Produit est mis en service pour la première fois, et pour les périodes suivantes:

1. Pour une utilisation privée à des fins récréatives, **vingt-quatre (24) mois consécutifs**, sauf en ce qui concerne les éléments couverts aux points (2) et (3) ci-dessous; et pour une utilisation commerciale, **douze (12) mois consécutifs**, sauf en ce qui concerne les éléments couverts aux points (2) et (3) ci-dessous. Un Produit est utilisé à des fins commerciales lorsqu'on l'utilise dans le cadre de tout travail ou emploi qui génère des revenus, à n'importe quel moment de la période de garantie. Un Produit est également utilisé à des fins commerciales lorsque, à n'importe quel moment de la période de garantie, il est immatriculé à des fins commerciales.
2. Pour la batterie, **six (6) mois consécutifs**.
3. Pour les pneus, **six (6) mois consécutifs** ou jusqu'à ce que les pneus soient usés jusqu'aux derniers trois trente-deuxièmes d'un pouce (3/32 po) (2.38 millimètres) à l'avant et de cinq trente-deuxièmes d'un pouce (5/32 po) (3.97 millimètres) à l'arrière, selon la première éventualité.

La réparation ou le remplacement de pièces ou encore la prestation de services en vertu de la présente garantie ne prolonge pas sa durée au-delà de sa date d'échéance originale. Veuillez prendre note que la durée ou toute autre modalité de la garantie est sujette aux lois locales ou nationales qui s'appliquent dans le pays où le propriétaire réside.

5. CONDITIONS D'EXÉCUTION DE GARANTIE

La présente garantie s'applique **seulement** si **chacune** des conditions suivantes est remplie:

- Le Produit doit être acheté en tant que véhicule neuf et non utilisé par son premier propriétaire auprès d'un Distributeur/Concessionnaire autorisé à distribuer le Produit dans le pays où la vente a été conclue;
- Le processus d'inspection de prélivraison prescrit par BRP doit être effectué, documenté et signé par le Distributeur/Concessionnaire autorisé puis signé par l'acheteur;
- Le Produit doit être enregistré en bonne et due forme par un Distributeur/Concessionnaire autorisé;
- Le Produit doit être acheté dans le pays où le propriétaire réside. Or, les résidents du EEE doivent acheter leur Produit au sein du EEE, sans égard à leur lieu de résidence dans les limites de l'EEE. De même, les résidents de la Communauté des États indépendants («CEI») doivent acheter leur Produit au sein de la CEI sans égard à leur lieu de résidence.
- L'entretien de routine doit être effectué tel qu'indiqué dans le Guide du conducteur. BRP se réserve le droit de rendre la couverture de garantie conditionnelle à la preuve que l'entretien a été effectué adéquatement.

Si l'une des conditions précédentes n'est pas rencontrée, BRP n'a pas l'obligation d'honorer la garantie limitée reliée aux véhicules en question, et ce, tant pour une utilisation privée que commerciale. De telles restrictions sont nécessaires afin que BRP puisse préserver le caractère sécuritaire de ses produits ainsi que la sécurité de ses clients et du public.

6. CONDITIONS D'OBTENTION DE LA COUVERTURE DE GARANTIE

Le consommateur doit cesser d'utiliser le Produit dès la découverte d'une anomalie. Le consommateur doit aviser un Distributeur/Concessionnaire dans les deux (2) mois suivant la découverte d'un vice; il doit également lui donner un accès raisonnable au Produit ainsi qu'un délai raisonnable pour le réparer. Le consommateur doit présenter au Distributeur/Concessionnaire autorisé une preuve d'achat du Produit et doit signer le bon de réparation avant le début des réparations afin de valider une demande de travail sous garantie. Toute pièce remplacée en vertu de la présente garantie limitée devient la propriété de BRP. Veuillez prendre note que la période pour aviser un Distributeur/Concessionnaire autorisé est sujette aux lois locales ou nationales qui s'appliquent dans le pays où le propriétaire réside.

7. CE QUE BRP FERA

Les obligations de BRP en vertu de la présente garantie se limitent, à son choix, soit à réparer les pièces qui, dans des conditions normales d'utilisation, d'entretien et de service, présentent un vice, ou soit à remplacer ces pièces par des pièces d'origine du Produit neuves, sans frais pour le coût des pièces et de la main-d'œuvre encouru par un Distributeur/Concessionnaire autorisé, et ce, pour la durée de couverture de la présente garantie. La responsabilité de BRP se limite à faire les réparations ou les remplacements de pièces requis. Aucune réclamation concernant une rupture de garantie ne peut entraîner l'annulation ou la rescision de la vente du Produit au propriétaire.

Advenant que la prestation de service est requise ailleurs que dans le pays où le Produit a été acheté ou à l'extérieur du EEE dans le cas de résidents du EEE, le propriétaire assumera les frais supplémentaires encourus en raison de conditions et pratiques locales, y compris, entre autres, le transport, les assurances, les taxes, les droits d'immatriculation, les droits à l'importation et tous les autres droits dont ceux perçus par les administrations publiques, les états, les territoires et leurs organismes respectifs.

BRP se réserve le droit de modifier ses produits en tout temps sans encourir aucune obligation de modifier tout produit fabriqué.

8. TRANSFERT

Si la propriété du Produit est transférée durant la période de garantie, cette garantie sera également transférée et sera valide pour le reste de la période de couverture, à condition que BRP soit avisé du transfert de propriété de la façon suivante:

1. L'ancien propriétaire communique avec BRP (au numéro de téléphone ci-après) ou avec un Distributeur/Concessionnaire autorisé pour lui donner les coordonnées du nouveau propriétaire; ou
2. BRP ou un Distributeur/Concessionnaire autorisé reçoit une preuve que l'ancien propriétaire a accepté le transfert de propriété, et reçoit les coordonnées du nouveau propriétaire.

9. SERVICE À LA CLIENTÈLE

Face à un conflit ou à un problème de service relié à la présente garantie limitée, BRP vous suggère d'essayer de résoudre la situation directement chez le Distributeur/Concessionnaire autorisé en présence du gérant de service ou du propriétaire. Dans les pays où il y a des distributeurs autorisés, vous trouverez leurs coordonnées sur le site www.brp.com. Si la situation n'est toujours pas réglée, faites parvenir votre plainte par écrit à l'adresse ci-dessous, ou téléphonez au numéro suivant:

Pour l'Europe, le Moyen-Orient, l'Afrique, la Russie et la CEI, veuillez communiquer avec notre bureau européen:

BRP EUROPE N.V.
Groupe d'assistance à la clientèle
Skaldenstraat 125
9042 Gent
Belgique
Tél.: +32-9-218-26-00

Pour la Scandinavie, veuillez communiquer avec notre bureau de Finlande:

BRP FINLAND OY
Service après-vente
Isoaavantie 7
FIN-96320 Rovaniemi
Finlande
Tél.: +358 16 3208 111

Pour tous les autres pays, veuillez communiquer avec votre distributeur local ou contacter notre bureau canadien:

BOMBARDIER PRODUITS RÉCRÉATIFS INC
Groupe d'assistance à la clientèle
75 rue J.-A. Bombardier
Sherbrooke QC J1L 1W3
Tél.: +1 819 566-3366

Vous trouverez les coordonnées de votre distributeur au www.brp.com.

* Au sein de l'Espace économique européen et des autres pays couverts par cette garantie, BRP European Distribution SA et d'autres filiales de BRP distribuent et offrent les services reliés aux Produits.

** La garantie limitée BRP pour les Produits vendus aux États-Unis et au Canada diffère de celle ci-dessus.

© 2010 Bombardier Produits Récréatifs inc. Tous droits réservés

MC marques de commerce de Bombardier Produits Récréatifs inc. ou de ses sociétés affiliées.

CONDITIONS ADDITIONNELLES POUR LA FRANCE

Les termes et conditions suivants ne sont applicables qu'aux produits vendus en France:

Le vendeur est tenu de livrer un bien conforme au contrat et répond des défauts de conformité existant lors de la délivrance. Il répond également des défauts de conformité résultant de l'emballage, des instructions de montage ou de l'installation lorsque celle-ci a été mise à sa charge par le contrat ou a été réalisée sous sa responsabilité. Pour être conforme au contrat, le bien doit:

1. Être propre à l'usage habituellement attendu d'un bien semblable et, le cas échéant:
 - Correspondre à la description donnée par le vendeur et posséder les qualités que celui-ci a présentées à l'acheteur sous forme d'échantillon ou de modèle;
 - Présenter les qualités qu'un acheteur peut légitimement attendre eu égard aux déclarations publiques faites par le vendeur, par le producteur ou par son représentant, notamment dans la publicité ou l'étiquetage;
2. Ou présenter les caractéristiques définies d'un commun accord par les parties ou être propre à tout usage spécial recherché par l'acheteur, porté à la connaissance du vendeur et que ce dernier a accepté.

L'action résultant du défaut de conformité se prescrit par deux ans à compter de la délivrance du bien. Le vendeur est tenu de la garantie à raison des défauts cachés de la chose vendue qui la rendent impropre à l'usage auquel on la destine, ou qui diminuent tellement cet usage que l'acheteur ne l'aurait pas acquise, ou n'en aurait donné qu'un moindre prix, s'il les avait connus. L'action résultant des vices rédhibitoires doit être intentée par l'acquéreur dans un délai de deux ans à compter de la découverte du vice.

INFORMATION SUR LE CLIENT

RENSEIGNEMENTS CONFIDENTIELS

BRP tient à vous informer que vos coordonnées seront utilisées afin de vous communiquer de l'information reliée à la sécurité ou à la garantie de vos produits. BRP et ses sociétés affiliées pourraient utiliser les listes de clients afin de faire la distribution d'information de marketing et promotionnelle en référence à BRP et à des produits connexes.

Afin d'exercer votre droit de consultation, pour corriger votre information personnelle ou pour être retiré de la liste de diffusion de marketing direct, veuillez contacter BRP.

Par courriel: **privacyofficer@brp.com**

Par la poste: BRP
Conseiller Juridique Principal
726 St-Joseph
Valcourt QC
Canada
J0E 2L0

CHANGEMENT D'ADRESSE/DE PROPRIÉTAIRE

Si vous déménagez ou devenez le nouveau propriétaire du véhicule, veuillez aviser BRP de l'une des façons suivantes:

- Postez la carte (ci-dessous);
- Composez, **si vous habitez l'Amérique du Nord**, le 819 566-3366 (Canada) ou le 715 848-4957 (É.-U.);
- Prenez contact avec un concessionnaire autorisé de roadsters Can-Am.

S'il s'agit d'un changement de propriété, veuillez fournir la preuve que le propriétaire précédent accepte le transfert.

Il est important d'aviser BRP même après l'expiration de la garantie limitée car cela nous permet de joindre le propriétaire lorsque nécessaire, comme à l'occasion d'un rappel sécuritaire. C'est la responsabilité du propriétaire d'aviser BRP.

VÉHICULES VOLÉS: Si votre véhicule est volé, vous devriez aviser BRP ou un concessionnaire autorisé de roadsters Can-Am. On vous demandera vos nom, adresse, numéro de téléphone ainsi que le numéro d'identification du véhicule et la date à laquelle le véhicule a été volé.

Amérique du Nord

BOMBARDIER PRODUITS RÉCRÉATIFS INC.

Service de la garantie
75 rue J.-A. Bombardier
Sherbrooke QC J1L 1W3
Canada

Autres pays dans le monde

DISTRIBUTION EUROPÉENNE DE BRP

Service de la garantie
Chemin de Messidor 5-7
1006 Lausanne
Suisse

Scandinavie

BRP FINLAND OY

Service après-vente
Isoaavantie 7
Fin-96320 Rovaniemi
Finlande
Tél.: + 358 16 3208 111

***Cette page est
blanche intentionnellement***

AVERTISSEMENT

**Le roadster Spyder est un véhicule différent-
sa conduite exige des habiletés
et des connaissances particulières.
Apprenez comment le roadster Spyder diffère
des autres véhicules.**

Lisez le guide du conducteur et visionnez le DVD de sécurité.

Suivez une formation (si disponible), **exercez-vous**, apprenez à maîtriser les commandes et obtenez le permis approprié.

Consultez la carte de sécurité avant de conduire le véhicule.

Portez toujours un casque et des vêtements appropriés.

Sur ce type de véhicule, les utilisateurs sont exposés à davantage de risques routiers qu'en automobile.

Même un conducteur habile peut être frappé par un autre véhicule ou perdre le contrôle. Ce véhicule ne vous protégera pas en cas de collision.

Limites de manoeuvrabilité et conditions routières.

Le système de stabilité (VSS) ne peut pas vous empêcher de perdre le contrôle, de faire des tonneaux ou de tomber si vous dépassez les limites du véhicule.

Apprenez à connaître ces limites dans différentes conditions routières. Ne conduisez pas sur la glace, sur la neige ou hors route. Évitez les flaques et les ruissellements d'eau. Ce type de véhicule peut faire de l'aquaplanage sur les chaussées détrempées et dérapier sur les routes recouvertes de gravier, de terre ou de sable. Si vous devez conduire dans ces conditions, ralentissez.

219 000 764

CA

OPERATOR'S GUIDE, SPYDER RT CE / FRENCH
GUIDE DU CONDUCTEUR, SPYDER RT CE / FRANÇAIS

FAIT AU / MADE IN CANADA

U/M:P.C.