

*can-am*<sup>TM</sup>



2010

**SPYDER**

Roadster  
**Manual do  
Proprietário**

Inclui  
informações referentes ao veículo,  
à segurança e manutenção

**SPYDER<sup>TM</sup> RT**

**⚠ ADVERTÊNCIA**

**Saiba como o roadster Spyder é diferente dos outros veículos.**

Leia o Manual do Proprietário e assista o DVD de segurança.

Faça um curso de treinamento (se disponível), pratique, torne-se um perito conhecedor dos controles.

Consulte as leis locais – os requisitos da carta de habilitação variam conforme o local.

Guarde este Manual no compartimento de armazenamento dianteiro.

2 1 9 7 0 1 6 4 3



Adendo ao Manual do Proprietário do Spyder™ RT 2010

Prezado proprietário do Spyder™ RT.

O funcionamento da luz indicadora do freio de estacionamento no painel multifuncional é diferente do que está informado no Manual do Proprietário 2010.

Consulte nas tabelas a seguir a indicação correta da luz do freio de estacionamento.

O funcionamento da indicação do freio de estacionamento na página 27 deve ser como descrito a seguir:

LUZ INDICADORA	DISPLAY DIGITAL	DESCRIÇÃO	
	Piscando	Nenhuma	Freio de estacionamento acionado.
	Piscando + campainha	Nenhuma	Modelo SE5: A chave da ignição está em OFF e o freio de estacionamento não está acionado. Sempre acione o freio de estacionamento ao estacionar o veículo.

O funcionamento da indicação do freio de estacionamento na página 160 deve ser como descrito a seguir:

LUZ INDICADORA	DISPLAY DIGITAL	CAUSA	O QUE FAZER	
	LIG	FALHA NO EBD	Defeito no VSS	Transporte o veículo para a concessionária autorizada Can-Am mais próxima.
		FALHA NO FREIO	Nível baixo do fluido de freio ou sensor defeituoso	Verifique vazamentos do fluido de freio. Verifique o nível do fluido de freio e complete (p.137).
		FALHA NO FREIO	Freio de estacionamento o ou componente com defeito	Verifique o fusível nº 3 (FUSÍVEIS p.149). Repare o veículo em uma concessionária autorizada Can-Am.

Mantenha este adendo junto ao seu Manual do Proprietário ou atualize-o com as informações fornecidas.

Sinceramente,  
Bombardier Recreational Products Inc.

Este Manual do Proprietário é uma publicação independente, não tendo sido autorizada nem ao menos aprovada pela Apple Inc.

iPod é uma marca comercial da Apple Inc.

# COMO USAR ESTE MANUAL DO PROPRIETÁRIO

Parabéns pela aquisição de um novo Roadster CAN-AM™. Ele conta com a garantia da Bombardier Recreational Products Inc. (BRP) e uma rede de concessionárias autorizadas, pronta para lhe fornecer as peças, serviços ou acessórios que você precise.

Sua concessionária está comprometida com a sua satisfação. Ela foi treinada para realizar a configuração e revisão iniciais do seu roadster antes de efetuar a entrega.

Na entrega, você recebeu informações sobre a cobertura da garantia e assinou a **LISTA DE VERIFICAÇÃO DE ENTREGA** para assegurar que o seu veículo foi preparado para a sua total satisfação.

## O que você deve saber antes de sair dirigindo

Para a sua segurança, dos passageiros e dos transeuntes, leia as seções abaixo antes de operar o roadster Spyder:

- **PRECAUÇÕES GENÉRICAS** (p. 8)
- **COMANDOS E INSTRUMENTOS** (p. 11)
- **INSTRUÇÕES PARA USO COM SEGURANÇA** (p. 55)
- **INSPEÇÃO DE PRÉ-PARTIDA** (p. 109).

Os motociclistas experientes devem prestar especial atenção ao tópico **O QUE HÁ DE DIFERENTE SOBRE O ROADSTER SPYDER** (p. 56).

## Mensagens de segurança

As mensagens de segurança, seus tipos, aparência e como elas são usadas neste manual são explicadas a seguir:

### **ADVERTÊNCIA**

Indica uma situação de risco que, se não for evitada, pode resultar em morte ou ferimentos graves.

 **CUIDADO** Indica uma situação de risco que, se não for evitada, pode resultar em ferimentos leves ou moderados.

**AVISO** Indica uma instrução, que se não for seguida, pode danificar seriamente componentes do veículo ou outros bens.

## Sobre este Manual do Proprietário

Este Manual do Proprietário foi escrito na América do Norte, para a mão direita de direção. Adapte a aplicação destas manobras às regras de trânsito locais.

Neste Manual do Proprietário, a palavra motocicleta refere-se a uma motocicleta de duas rodas.

Guarde este Manual do Proprietário no compartimento de bagagem dianteiro para consultas sobre manutenção, solução de problemas e instruções a terceiros.

Se você quiser visualizar e/ou imprimir uma cópia extra do Manual do Proprietário, simplesmente visite o seguinte site [www.operatorsguide.brp.com](http://www.operatorsguide.brp.com).

As informações contidas neste documento são atuais na ocasião da sua publicação. A BRP entretanto, mantém uma política de melhoria contínua de seus produtos, sem contudo ter a obrigação de implementá-las nos produtos fabricados anteriormente. Em virtude de mudanças posteriores, é possível que existam diferenças entre o produto fabricado e as descrições e/ou especificações deste manual. A BRP reserva-se o direito de, a qualquer momento, descontinuar ou alterar especificações, projetos, características, modelos ou equipamentos, sem incorrer em qualquer obrigação.

Este Manual do Proprietário e o **DVD DE SEGURANÇA** devem permanecer no veículo no momento da venda.

## **Consulte outras fontes de informação**

Além deste Manual do Proprietário, você deve ler o Cartão de segurança do veículo, ver também a *CARTÃO DE SEGURANÇA* (p. 104) e assistir ao *DVD DE SEGURANÇA*.

Se possível, faça um curso de treinamento criado especificamente para o roadster Spyder. Para obter mais informações sobre a disponibilidade dos próximos cursos de treinamento, consulte o nosso site [www.can-am.brp.com](http://www.can-am.brp.com). Se você não puder fazer um curso de treinamento criado especificamente para o roadster Spyder, é aconselhável fazer um curso para motocicletas, visto que algumas das habilidades necessárias são semelhantes e são dadas informações sobre como lidar com riscos na estrada, também aplicáveis à direção do roadster Spyder.

## **Agradecimento**

A BRP agradece a autorização concedida pela Motorcycle Safety Foundation (MSF) para a utilização de alguns de seus materiais referentes à segurança de motocicletas de passeio, incluídos neste Manual do Proprietário.

A MSF é uma fundação sem fins lucrativos, reconhecida internacionalmente e mantida pelos fabricantes de motocicletas. Ela fornece treinamento, ferramentas e parcerias à comunidade de segurança em motocicletas. Visite seu site [www.msf-usa.org](http://www.msf-usa.org).

---

# ÍNDICE

<b>COMO USAR ESTE MANUAL DO PROPRIETÁRIO .....</b>	<b>1</b>
O que você deve saber antes de sair dirigindo .....	1
Mensagens de segurança .....	1
Sobre este Manual do Proprietário .....	1
Consulte outras fontes de informação .....	2
Agradecimento .....	2
<b>PRECAUÇÕES GENÉRICAS .....</b>	<b>8</b>
Evite a intoxicação por monóxido de carbono .....	8
Evite incêndios e outros riscos provocados pela gasolina .....	8
Evite queimaduras nas peças quentes .....	8
Acessórios e modificações .....	8

## **COMANDOS E INSTRUMENTOS**

<b>COMANDOS PRINCIPAIS .....</b>	<b>12</b>
1) Guidão .....	13
2) Acelerador .....	13
3) Alavanca de embreagem (Modelo SM5) .....	14
4) Pedal de câmbio (Modelo SM5) .....	14
5) Seletor de marchas (Modelo SE5) .....	15
6) Pedal do freio .....	16
7) Botão do freio de estacionamento .....	16
<b>COMANDOS SECUNDÁRIOS .....</b>	<b>17</b>
1) Chave da ignição .....	17
2) Botão de partida do motor .....	18
3) Interruptor de parada do motor .....	18
4) Botão do pisca-alerta .....	19
5) Botão do piloto automático .....	19
6) Interruptor do farol dianteiro .....	19
7) Botão das setas de direção .....	20
8) Botão da buzina .....	20
9) Botão de ajuste do para-brisas .....	20
10) RECC (Centro de Controle Eletrônico do Roadster) .....	21
11) Botão de marcha à ré .....	22
12) Botão Aperte para falar (PTT) .....	22
13) Painel de botões .....	22
<b>CONTROLES DO PASSAGEIRO .....</b>	<b>25</b>
Botão de puxador aquecido do passageiro .....	25
Controle do áudio do passageiro (pacote opcional) .....	25
<b>PAINEL MULTIFUNCIONAL DE INSTRUMENTOS .....</b>	<b>26</b>
Descrição do painel multifuncional de instrumentos .....	26
Informações sobre a inicialização do painel de instrumentos .....	28
Descrição do display digital .....	28
Navegando pelo display digital .....	29
Descrição das telas de ícone de categoria .....	31

<b>INSTRUMENTOS ANALÓGICOS (PACOTE OPCIONAL)</b> .....	<b>35</b>
Medidor de temperatura do líquido de arrefecimento do motor .....	35
Medidor do nível de combustível .....	35

## **INFORMAÇÕES DO VEÍCULO**

<b>PROCEDIMENTOS BÁSICOS</b> .....	<b>38</b>
Colocação da placa do veículo.....	38
Ajustando os espelhos.....	38
Travando o guidão / Porta-luvas .....	38
Abrindo o bagageiro dianteiro .....	39
Abrindo o porta-luvas .....	40
Abrindo o assento .....	40
Abrindo os bagageiros laterais .....	41
Abrindo o bagageiro superior.....	42
Prendendo um capacete .....	42
Ajustando a pedaleira do passageiro .....	43
Partida e desligamento do motor .....	43
Dirigindo em marcha à ré .....	45
Dirigindo durante o amaciamento .....	46
Abastecimento de combustível.....	46
Regulando a suspensão .....	47
Usando o piloto automático .....	50
Usando a tomada de 12 V .....	52
Usando o conector fêmea de entrada de áudio.....	53

## **INSTRUÇÕES PARA USO COM SEGURANÇA**

<b>O QUE HÁ DE DIFERENTE SOBRE O ROADSTER SPYDER</b> .....	<b>56</b>
Estabilidade.....	56
Resposta às condições de estrada .....	56
Pedal do freio .....	56
Freio de estacionamento .....	56
Direção .....	56
Largura .....	57
Marcha à ré .....	57
Carteira de habilitação e legislação local .....	57
<b>TECNOLOGIAS DE AUXÍLIO À DIREÇÃO</b> .....	<b>58</b>
Sistema de Estabilidade do Veículo (VSS) .....	58
Direção dinâmica assistida (DPS) .....	59
<b>ENTENDENDO OS RISCOS NA ESTRADA</b> .....	<b>60</b>
Tipo de veículo .....	60
Habilidades e capacidade de julgamento do piloto .....	60
Condição do piloto .....	60
Condição do veículo.....	61
Condições do tempo e da estrada .....	61

<b>VESTUÁRIO PARA DIRIGIR .....</b>	<b>62</b>
Capacetes .....	62
Outros acessórios para dirigir .....	63
<b>HABILIDADES DE DIREÇÃO E EXERCÍCIOS PRÁTICOS OBRIGATÓRIOS ..</b>	<b>65</b>
Escolhendo uma área para treinar .....	65
Preparando-se para dirigir .....	66
Postura ao dirigir .....	66
Exercícios práticos (Modelo SM5) .....	66
Exercícios práticos (Modelo SE5) .....	75
Desenvolvendo habilidades de direção avançadas .....	82
<b>ESTRATÉGIAS DE RUA .....</b>	<b>83</b>
Planeje sua viagem .....	83
Direção defensiva .....	83
Mantenha-se visível .....	84
Posição na pista .....	85
Situações normais ao dirigir .....	86
Perigos e condições da estrada .....	89
Emergências na estrada .....	90
Problemas nos pneus .....	90
<b>TRANSPORTANDO UM PASSAGEIRO, CARGA OU PUXANDO UM REBOQUE .....</b>	<b>92</b>
Limites de peso .....	92
Dirigindo com peso adicional .....	92
Transportando um passageiro .....	92
Onde guardar a carga .....	93
Puxando um reboque .....	94
<b>TESTE DE CONHECIMENTOS .....</b>	<b>99</b>
Questionário .....	99
Respostas .....	101
<b>INFORMAÇÕES DE SEGURANÇA NO VEÍCULO .....</b>	<b>103</b>
Cartão .....	103
Cartão de segurança .....	104
Etiquetas de segurança .....	105
<b>RELATANDO DEFEITOS DE SEGURANÇA .....</b>	<b>108</b>

### ***INSPEÇÃO DE PRÉ-PARTIDA***

<b>LISTA DE VERIFICAÇÃO DE PRÉ-PARTIDA .....</b>	<b>110</b>
--	------------

### ***TRANSPORTE E GUARDA***

<b>TRANSPORTANDO O ROADSTER SPYDER .....</b>	<b>114</b>
<b>GUARDANDO O ROADSTER SPYDER .....</b>	<b>116</b>



**MANUTENÇÃO**

<b>PLANO DE MANUTENÇÃO .....</b>	<b>118</b>
<b>REVISÃO PÓS-AMACIAMENTO .....</b>	<b>122</b>
<b>PROCEDIMENTOS DE MANUTENÇÃO .....</b>	<b>123</b>
Kit de ferramentas .....	123
Painéis da carroceria .....	123
Pneus .....	128
Correia de transmissão .....	129
Óleo do motor .....	131
Filtro de óleo do motor .....	134
Filtro de óleo do HCM (Modelo SE5) .....	135
Filtro de ar .....	135
Líquido de arrefecimento do motor .....	137
Freios .....	137
Bateria .....	139
Fluido da embreagem (Modelo SM5) .....	140
Faróis e faróis de neblina .....	141
Carroceria do veículo .....	143

**REPAROS NA ESTRADA**

<b>PROBLEMAS .....</b>	<b>146</b>
Não engata a primeira marcha (Modelo SM5) .....	146
Não entra em ponto morto (N) (Modelo SE5) .....	146
Não troca de marcha (Modelo SE5) .....	146
Perda das chaves .....	147
Os bagageiros laterais não abrem .....	147
Pneu furado .....	148
Bateria descarregada .....	148
Falha em acessórios elétricos .....	149
Queima de lâmpadas .....	151
O motor não pega .....	158
<b>MENSAGENS DO PAINEL DE INSTRUMENTOS .....</b>	<b>159</b>

**INFORMAÇÕES TÉCNICAS**

<b>IDENTIFICAÇÃO DO VEÍCULO .....</b>	<b>164</b>
Número de identificação do veículo .....	164
Número de identificação do motor .....	164
Etiqueta de conformidade EPA (EUA) .....	164
<b>ESPECIFICAÇÕES .....</b>	<b>165</b>

**GARANTIA**

**GARANTIA LIMITADA DA BRP — EUA E CANADÁ: 2010 CAN-AM™  
SPYDER™ ROADSTER ..... 172**

**GARANTIA LIMITADA DA BRP FORA DOS EUA E CANADÁ: 2010 CAN-AM™  
SPYDER™ ROADSTER ..... 177**

***INFORMAÇÕES DE CLIENTES***

**INFORMAÇÕES SOBRE PRIVACIDADE ..... 184**

**MUDANÇA DE ENDEREÇO/PROPRIEDADE..... 185**

---

# PRECAUÇÕES GENÉRICAS

## Evite a intoxicação por monóxido de carbono

Todo escape de motor contém monóxido de carbono, um gás mortal. Respirar monóxido de carbono pode provocar dores de cabeça, tonturas, sonolência, náuseas, confusão e até a morte.

O monóxido de carbono é um gás incolor, inodoro e insípido que pode estar presente, mesmo que você não veja ou sinta o cheiro de qualquer escape do motor. Os níveis mortais de monóxido de carbono podem se acumular rapidamente, você pode ser afetado subitamente e incapacitado de se salvar. Estes níveis mortais também podem se manter por horas ou dias em locais fechados ou com pouca ventilação. Se você sentir algum sintoma de intoxicação por monóxido de carbono, saia imediatamente do local, respire ar fresco e busque atendimento médico.

Para evitar a morte ou prejuízos graves à saúde por monóxido de carbono:

- Nunca ligue o veículo em locais parcialmente fechados ou pouco ventilados, como garagens, cobertas ou celeiros. Mesmo que você tente ventilar os gases de escapamento com ventiladores ou janelas e portas abertas, o monóxido de carbono pode atingir rapidamente níveis perigosos.
- Nunca ligue o veículo em locais externos onde os gases de escapamento possam entrar em edifícios através de aberturas, como janelas e portas.

## Evite incêndios e outros riscos provocados pela gasolina

A gasolina é extremamente inflamável e altamente explosiva. Os vapores de combustível podem se espalhar e incendiar ao entrar em contato com uma faísca ou chama, a alguns metros de

distância do motor. Para reduzir o risco de incêndio ou explosão, siga estas instruções:

- Reabasteça ao ar livre, em uma área bem ventilada, longe de chamas, faíscas, fumantes e outras fontes de ignição.
- Nunca reabasteça com o motor ligado.
- Nunca encha o tanque de combustível até a boca. Deixe algum espaço para o combustível se expandir com as mudanças de temperatura.
- Limpe todo o combustível derramado.
- Nunca dê partida ou deixe o motor ligado sem a tampa do tanque de combustível colocada.
- Para armazenar combustível, use somente um galão aprovado para gasolina.
- Não transporte galões de gasolina no compartimento de bagagem dianteiro ou qualquer outro local do veículo.

A gasolina é venenosa e pode provocar prejuízos à saúde ou a morte.

- Nunca faça sifão para gasolina com a boca.
- Se você engolir gasolina, respingá-la nos olhos ou inalar seu vapor, consulte o médico imediatamente.

Se derramar gasolina no corpo, lave-se com água e sabão e mude de roupa.

## Evite queimaduras nas peças quentes

O sistema de escapamento e o motor aquecem muito durante o funcionamento. Evite contato durante o uso e logo após, para evitar queimaduras.

## Acessórios e modificações

Não faça modificações não autorizadas nem utilize implementos ou acessórios não aprovados pela BRP. Como estas modificações não foram testadas

pela BRP, podem aumentar o risco de acidentes na estrada ou ferimentos, podendo tornar o veículo ilegal para uso em estrada.

Ao contrário da maioria das motocicletas, o roadster Spyder está equipado com um Sistema de Estabilidade do Veículo (VSS - Vehicle Stability System), que é ajustado para a configuração normal do veículo. O VSS pode não funcionar corretamente se o veículo for modificado, alterando por exemplo, a distribuição do peso, a distância entre eixos, os pneus, a suspensão ou a direção.

Consulte a concessionária autorizada do roadster Can-Am sobre os acessórios disponíveis para o seu veículo.



# ***COMANDOS E INSTRUMENTOS***

## COMANDOS PRINCIPAIS

Muitos controles são iguais aos de uma motocicleta, mas alguns são diferentes. É importante saber a localização e como funcionam todos os comandos para desenvolver e praticar seu uso rápido e coordenado. Ver o tópico *HABILIDADES DE DIREÇÃO E EXERCÍCIOS PRÁTICOS OBRIGATORIOS* (p. 65).

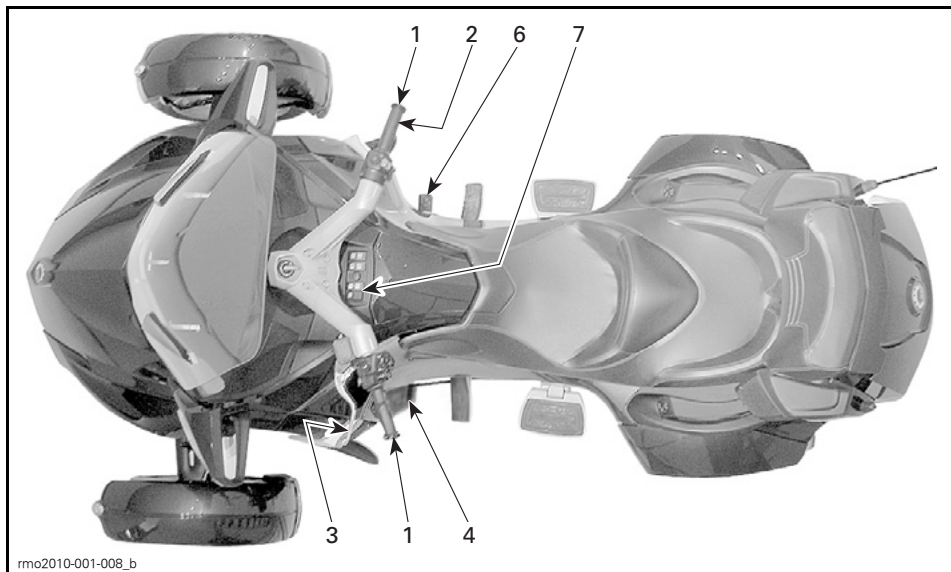

MODELO SM5

1	Guidão
2	Acelerador
3	Alavanca da embreagem
4	Pedal de câmbio
6	Pedal do freio
7	Botão do freio de estacionamento

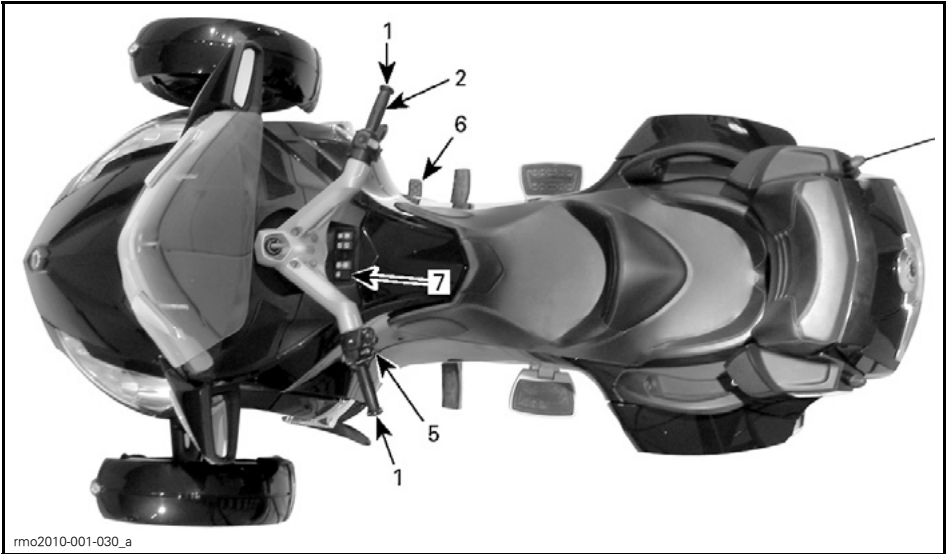

rmo2010-001-030\_a

**MODELO SE5**

1	Guidão
2	Acelerador
5	Seletor de marchas
6	Pedal do freio
7	Botão do freio de estacionamento

**1) Guidão**

Segure o guidão com as duas mãos. Vire o guidão na direção desejada.

**2) Acelerador**

O acelerador está na manopla direita e controla a velocidade do motor. Para aumentar a velocidade do motor, gire o acelerador como mostrado (abaixe o punho).

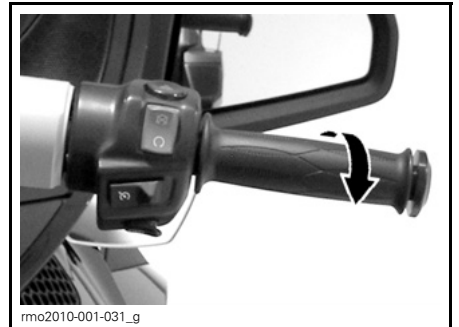

rmo2010-001-031\_g

**PARA AUMENTAR A VELOCIDADE**

Para diminuir a velocidade do motor, gire o acelerador como mostrado (eleve o punho).



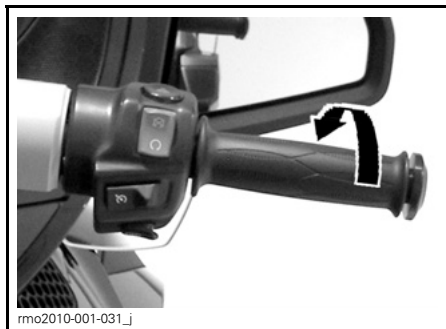

**PARA REDUZIR A VELOCIDADE**

O acelerador é acionado por mola e deve voltar à posição de marcha lenta quando soltar a manopla.

**NOTA:** Este veículo é equipado com um ETC (controle eletrônico de aceleração). As borboletas no corpo da borboleta são controladas eletronicamente, podendo ser abertas ou fechadas independente da posição do acelerador, quando necessário. Isto pode acontecer quando você acelera e o VSS (sistema de estabilidade) impede a aceleração do motor, para manter a estabilidade do veículo. Depois, quando o veículo estiver estabilizado, a rotação do motor irá aumentar como solicitado, se o acelerador for mantido na posição. Isto será percebido como uma aceleração retardada.

**3) Alavanca de embreagem (Modelo SM5)**

A alavanca de embreagem fica na frente da manopla esquerda. A embreagem controla a transmissão da potência do motor para a roda traseira. A alavanca é puxada para desengatar a transmissão e é solta para engatá-la.

Ver o tópico 2) **APRENDENDO AS MANOBRAS BÁSICAS E A RECONHECER A ZONA DE ENGATE** (p. 67) para instruções detalhadas.

**Ajuste da posição da alavanca de embreagem**

A distância entre a alavanca de embreagem e a manopla pode ser ajustada desde a posição 1 (maior distância) até a posição 4 (menor distância).

1. Empurre a alavanca da embreagem para a frente para liberar o cursor de ajuste. Mantenha na posição.
2. Vire o cursor de ajuste até a posição desejada, alinhando o número do cursor com o ponto na alavanca.
3. Solte a alavanca da embreagem.

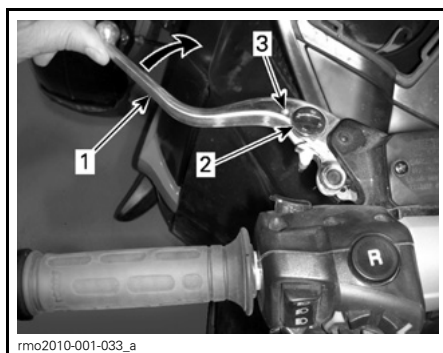

**AJUSTE DA ALAVANCA DE EMBREAGEM**

1. Alavanca de embreagem
2. Cursor de ajuste
3. Ponto

**4) Pedal de câmbio (Modelo SM5)**

O pedal de câmbio fica na frente do pedal de apoio esquerdo.

A posição das marchas é: ré-1-ponto morto-2-3-4-5.

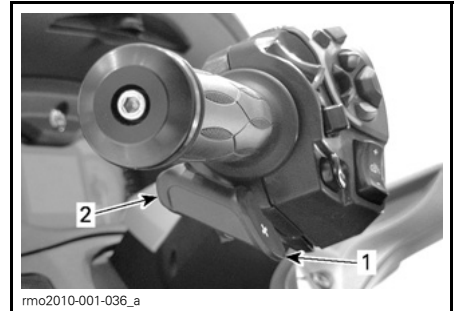
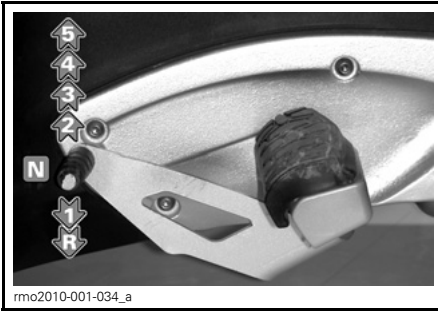

Levante ou pressione completamente o pedal, para passar sequencialmente de uma marcha para a próxima. Ao soltar o pedal, ele volta ao centro, onde o mecanismo se reposiciona para a próxima mudança acima ou abaixo. O ponto morto (N) é selecionado ao levantar o pedal até o meio a partir da primeira marcha ou ao pressionar até o meio a partir da segunda. Ver o tópico 8) **MUDANÇA DE MARCHAS** (p. 71) para instruções detalhadas.

Para mudar para ré, consulte o tópico 10) **DIRIGINDO EM MARCHA À RÉ** (p. 74) para instruções detalhadas.

## 5) Seletor de marchas (Modelo SE5)

O seletor de marchas fica abaixo da manopla esquerda.



1. Seletor de marchas

Empurre o seletor para a frente para aumentar a marcha. Puxe o seletor na sua direção para reduzir a marcha.

1. Aumentar a marcha
2. Reduzir a marcha

Isso muda sequencialmente de uma marcha para a próxima. Solte o seletor após mudar de marcha.

Para pular entre as marchas, use o seletor várias vezes.

Para mudar para ponto morto a partir da primeira ou da ré, empurre ou puxe brevemente o seletor de marchas. Uma ativação prolongada ultrapassará o ponto morto. Ver o tópico 7) **MUDANÇA DE MARCHAS** (p. 79) para instruções detalhadas.

Ao soltar o seletor de marchas, o mecanismo se reposiciona para a próxima mudança acima ou abaixo.

Se o piloto não reduzir a marcha ao desacelerar e a rotação do motor cair abaixo de um valor limite, o câmbio reduzirá a marcha automaticamente para a próxima.

Se o motor for ligado com a marcha engrenada, o câmbio mudará automaticamente para ponto morto.

**NOTA:** Quando puxar um reboque, é preciso colocar o painel de instrumentos no modo reboque, para que o veículo use um limiar de rotação diferente do motor, para diminuir de marcha mais cedo do que sem um reboque. Isto também mudará a operação de aumento de marcha. Consulte o tópico **PAINEL MULTIFUNCIONAL DE INSTRUMENTOS** (p.26) para definir esta função.

**AVISO** Se o modo reboque não estiver ativado ao puxar um reboque, pode-se danificar componentes do motor.

## 6) Pedal do freio

O pedal do freio fica na frente do pedal de apoio direito. Pressione para baixo para acionar. Este pedal freia todas as três rodas.

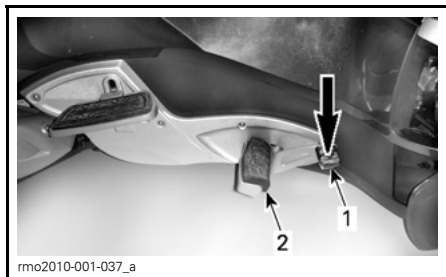

1. Pedal do freio
2. Pedaleira

## 7) Botão do freio de estacionamento

O botão do freio de estacionamento está localizado acima do porta-luvas. Ele permite engatar ou soltar o freio elétrico de estacionamento.



1. Botão do freio de estacionamento

**NOTA:** Para acionar ou soltar o freio de estacionamento, a chave da ignição deve estar na posição ON.

## Acionando o freio de estacionamento

Com o veículo parado, pressione o botão para aplicar o freio de estacionamento. A luz indicadora do freio acenderá.

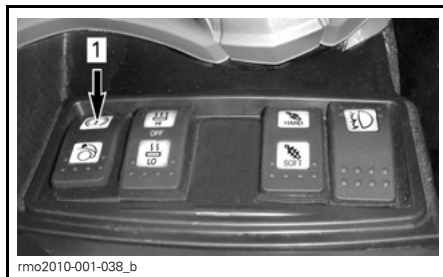

1. Pressione aqui

**NOTA:** O freio de estacionamento não pode ser acionado enquanto o veículo estiver se movendo acima de 10 km/h.

Verifique se o freio de estacionamento está totalmente engatado. Puxe a alavanca da embreagem (nos modelos SM5) e balance o veículo para a frente e para trás.

## Soltando o freio de estacionamento

Para soltar o freio de estacionamento, pressione o botão até que a luz indicadora do freio se APAGUE.

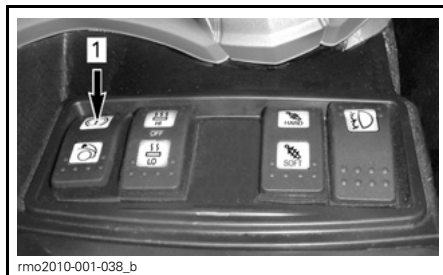

1. Pressione aqui

# COMANDOS SECUNDÁRIOS

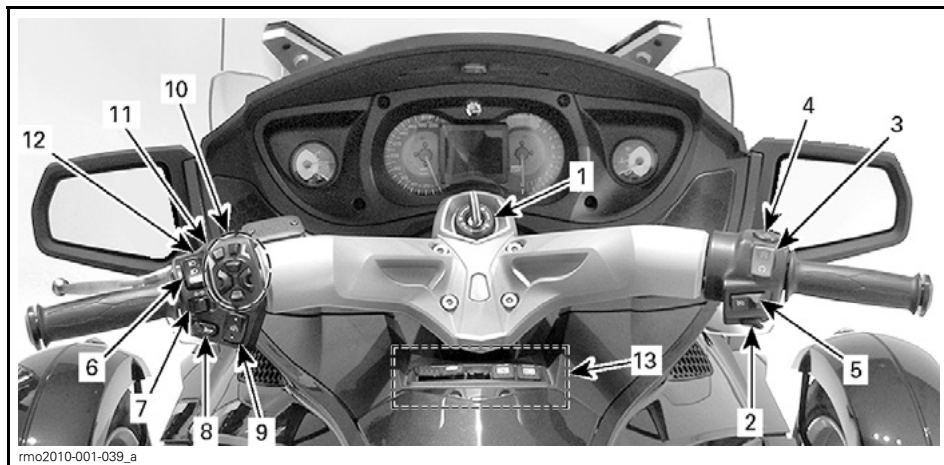

1	Chave da ignição	8	Botão da buzina
2	Botão de partida do motor	9	Botão de ajuste do para-brisas
3	Interruptor de parada do motor	10	RECC (Centro de Controle Eletrônico do Roadster)
4	Botão do pisca-alerta	11	Botão de marcha à ré
5	Botão piloto automático	12	Botão Aperte para falar (PTT)
6	Interruptor do farol dianteiro	13	Painel de botões
7	Botão das setas de direção		

## 1) Chave da ignição

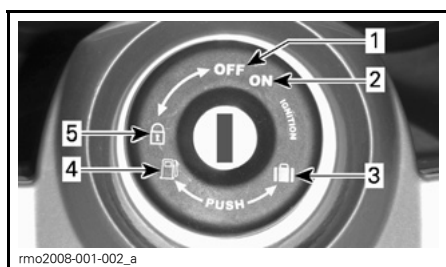

### CHAVE DA IGNIÇÃO

1. OFF (DESL)
2. ON (LIG)
3. Abertura do bagageiro dianteiro
4. Abertura do assento/acesso ao tanque de combustível
5. Posição de trava da direção/porta-luvas

A chave da ignição está localizada no centro do guidão. Ela controla:

- A partida do motor
- O mecanismo de abertura do assento para ter acesso a:
  - Tampa do tanque de combustível
  - Fusíveis
  - Reservatórios de fluido do freio
  - Terminais da bateria.
- Mecanismo de abertura do bagageiro dianteiro
- Mecanismo de trava da direção/porta-luvas.

**AVISO** Se a chave não girar com facilidade, não a force. Retire-a e recoloque.

**! ADVERTÊNCIA**

Se você girar a chave da ignição para a posição OFF, ela desliga o motor e todos os sistemas elétricos incluindo o VSS p.58, EDB p.58 e o DPS p.59. Se você fizer isso com o veículo em movimento, poderá perder o controle e bater.

Seu veículo é fornecido com duas chaves. Cada chave contém um chip de transponder especificamente pré-programado para permitir ligar o motor. Guarde a chave de reserva em um local seguro porque você precisa tê-la para fazer uma cópia em uma concessionária autorizada do roadster Can-Am.

**NOTA:** É fornecido um miolo de chave para ser usado com o reboque opcional da BRP, fica no porta-luvas. Isto permite usar a chave do veículo no reboque.

**NOTA:** Se o freio de estacionamento não estiver acionado enquanto a chave da ignição estiver em OFF, a luz do freio de estacionamento piscará e soará uma campainha para lembrá-lo de acionar.

**2) Botão de partida do motor**

O botão de partida do motor fica próximo da manopla direita.

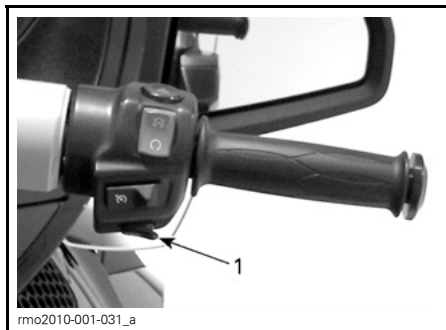

1. Botão de partida do motor

Quando mantido pressionado, ele dá a partida no motor.

Ver o tópico 2) **BOTÃO DE PARTIDA DO MOTOR** (p. 18) para instruções detalhadas.

**3) Interruptor de parada do motor**

O interruptor de parada do motor fica próximo da manopla direita.

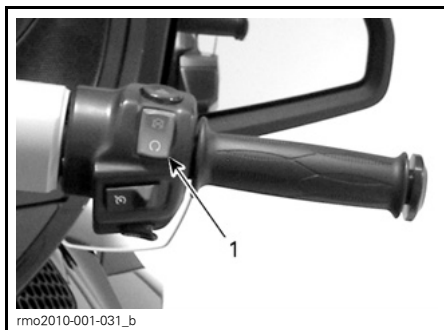

1. Interruptor de parada do motor

O botão possui duas posições e deve ser colocado na posição run (andar) antes de dar a partida no motor. Ele permite que você desligue o motor a qualquer momento sem tirar a mão do guidão.

Ver o tópico 3) **INTERRUPTOR DE PARADA DO MOTOR** (p. 18) para instruções detalhadas.

#### 4) Botão do pisca-alerta

O botão do pisca-alerta fica próximo da manopla direita.

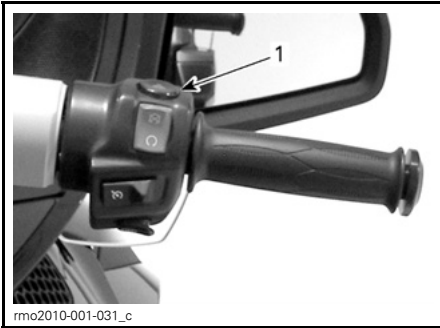

1. Botão do pisca-alerta

Empurre o botão para a esquerda para ligar o pisca-alerta.

**NOTA:** A chave da ignição deve estar ligada para poder usar o pisca-alerta.

#### 5) Botão do piloto automático

O botão do piloto automático fica próximo da manopla direita.

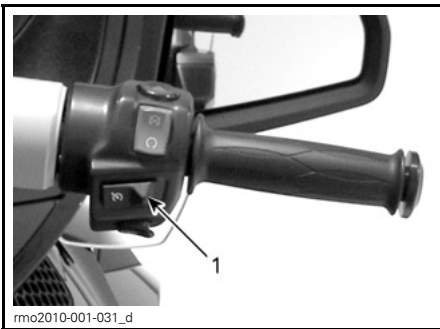

1. Botão piloto automático

Este é um botão multifuncional. Ele permite ativar, configurar e desligar o recurso do piloto automático.

Ver o tópico *USANDO O PILOTO AUTOMÁTICO* (p. 50) para instruções detalhadas.

#### 6) Interruptor do farol dianteiro

O interruptor fica próximo da manopla esquerda.

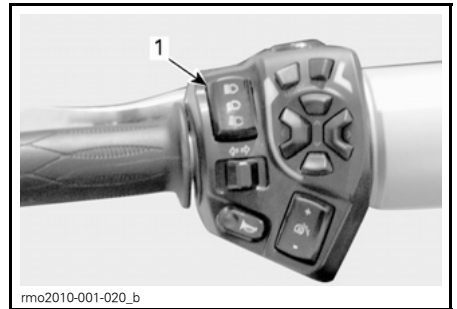

1. Interruptor do farol dianteiro

O interruptor é usado para selecionar o farol dianteiro em alto ou baixo. O farol liga automaticamente quando o motor atinge 800 RPM e desliga após algum tempo do motor ter sido desligado.

Para selecionar o farol alto, empurre o interruptor para a frente. Para selecionar o farol baixo, empurre o interruptor para a posição do meio.

Para piscar o farol alto, aperte o interruptor e solte-o. O farol alto permanecerá aceso enquanto o interruptor for pressionado.

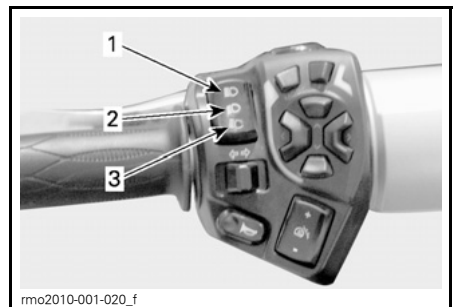

1. Farol alto
2. Farol baixo
3. Piscar farol alto

## 7) Botão das setas de direção

O botão das setas de direção fica junto da manopla esquerda.

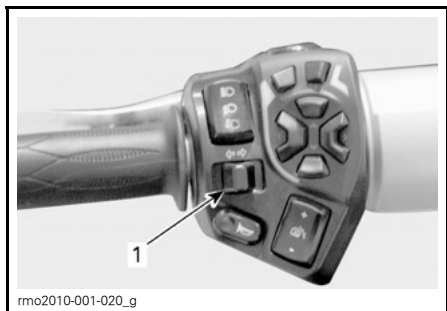

1. Botão das setas de direção

O botão de seta desliga automaticamente após uma curva normal, mas você pode ter que desligá-lo manualmente após uma curva aberta ou mudança de faixa.

Para desligar as setas, empurre o botão para o meio.

As setas de direção desligam automaticamente após 30 segundos enquanto o veículo estiver em movimento.

## 8) Botão da buzina

O botão da buzina fica próximo da manopla esquerda.

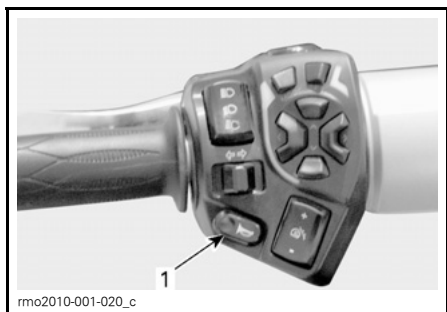

1. Botão da buzina

## 9) Botão de ajuste do para-brisas

O botão de ajuste do para-brisas fica próximo da manopla esquerda.

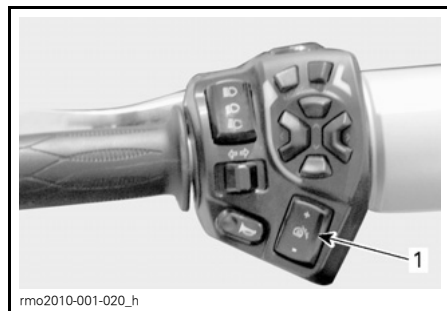

1. Botão de ajuste do para-brisas

O botão permite levantar ou baixar o para-brisas ao seu gosto.

**⚠ CUIDADO** Garanta que não haja um objeto ou a mão de alguém na área do para-brisas antes de ajustar a altura. Isto pode danificar o veículo ou provocar ferimentos.

Para subir o para-brisas, pressione o botão (sinal de +). Solte o botão quando atingir a altura desejada.

Para baixar o para-brisas, pressione o botão (sinal de -). Solte o botão quando atingir a altura desejada.

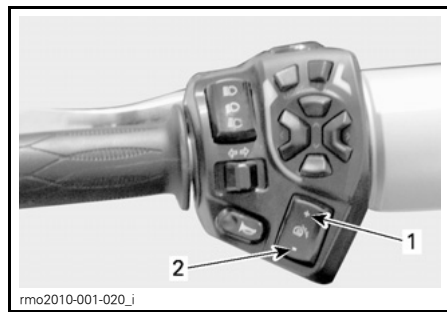

1. Para subir o para-brisas  
2. Para baixar o para-brisas

## 10) RECC (Centro de Controle Eletrônico do Roadster)

O RECC fica próximo da manopla esquerda.



1. RECC

O RECC é um botão multifuncional. O RECC permite controlar várias funções do painel de instrumentos.

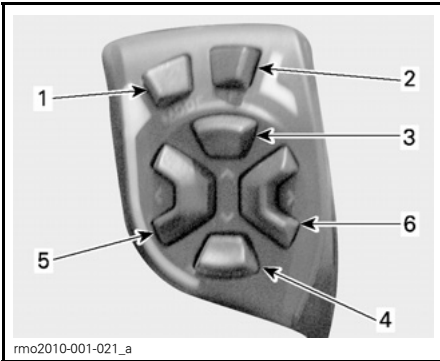

### BOTÕES DO RECC

1. Botão de MODE: Navega pelas várias telas
2. Botão SET: Pressionar rapidamente e soltar: Navega pelas telas secundárias. Pressionar o botão por mais de um segundo: Define um valor da função atual ou navega até uma tela de configuração
3. Botão UP: Aumenta o volume (áudio) ou um valor
4. Botão DOWN: Diminui o volume (áudio) ou um valor
5. Botão LEFT: Move as setas da tela para a esquerda para selecionar um menu secundário ou uma configuração
6. Botão RIGHT: Move as setas da tela para a direita para selecionar um menu secundário ou uma configuração

## ⚠️ ADVERTÊNCIA

Usar os botões pode tirar a atenção do piloto da operação do veículo. Sempre use os botões com cuidado e mantenha a atenção no trânsito.

Consulte o tópico 10) RECC (CENTRO DE CONTROLE ELETRÔNICO DO ROADSTER) (p.21) para uma explicação detalhada sobre o uso do RECC.

### Controle do áudio

Quando na tela normal de percurso, pressionar os botões UP ou DOWN aumentará ou diminuirá o volume do áudio.

**NOTA:** Em modelos que não tenham um medidor de combustível analógico independente, as barras de nível de combustível serão substituídas pelas de volume por alguns segundos, retornando em seguida para as de combustível.

**NOTA:** O nível do volume de áudio pode ser autoajustado dependendo da configuração do controle automático de volume, como definido na TELA DE PREFERÊNCIAS (p. 34).

Mantenha o botão DOWN pressionado por mais de um segundo. O volume do áudio silenciará.

A partir do volume zero, pressionar o botão UP restabelecerá o volume do áudio na sua configuração anterior.



## 11) Botão de marcha à ré

O botão de marcha à ré fica no topo do corpo de controles do lado esquerdo do guidão.

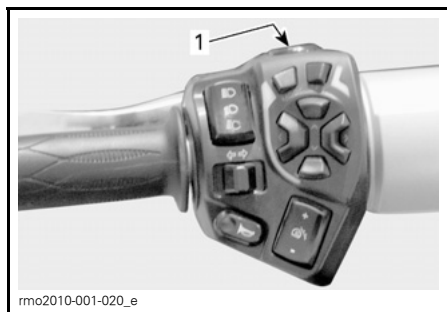

1. Botão de marcha à ré

Mantenha o botão de marcha à ré pressionado para poder engatar a ré. Ver o tópico **DIRIGINDO EM MARCHA À RÉ** (p. 45) para instruções detalhadas.

As luzes de ré acendem quando o veículo está em marcha à ré.

## 12) Botão Aperte para falar (PTT)

O botão PTT fica no corpo de controles do lado esquerdo do guidão, voltado para a alavanca da embreagem.

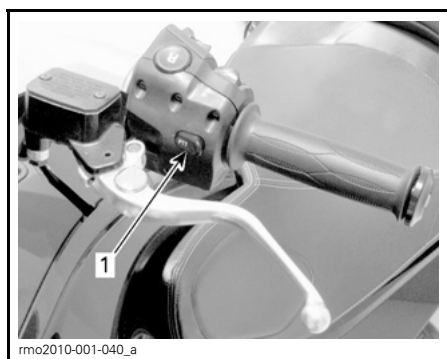

1. Botão PTT (aperte para falar)

Quando está instalado um rádio PX (faixa do cidadão) opcional, pressionar este botão coloca o PX no modo de transmissão para falar com outras pessoas.

## 13) Painel de botões

O painel de botões está localizado acima do porta-luvas. Ele permite o controle de vários acessórios elétricos.

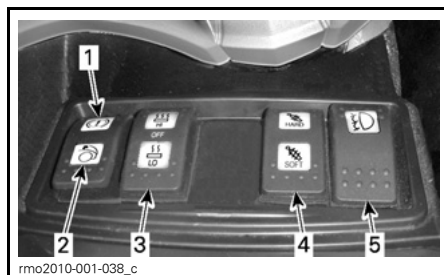

1. Botão do freio de estacionamento
2. Botão do bagageiro dianteiro (pacote opcional)
3. Botão de manopla aquecida do piloto
4. Botão da suspensão traseira (pacote opcional)
5. Interruptor do farol de neblina (pacote opcional)

## Botão do freio de estacionamento



1. Botão do freio de estacionamento

Ver o tópico 7) **BOTÃO DO FREIO DE ESTACIONAMENTO** (p. 16) para instruções detalhadas.

## Botão do bagageiro dianteiro (pacote opcional)



1. Botão do bagageiro dianteiro

Este botão permite liberar a trava de abertura da tampa do bagageiro dianteiro.

Pressione o botão para destravar.

## Botão de manopla aquecida do piloto

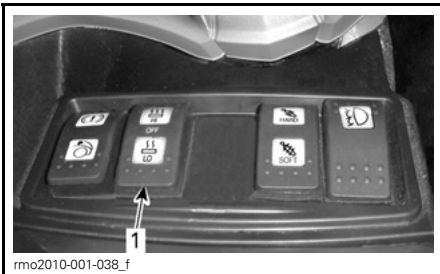

1. Botão de manopla aquecida

O botão de manopla aquecida permite ligar e desligar as manoplas aquecidas e controlar a intensidade do aquecimento.

Para aquecimento mínimo, pressione o lado LO do botão.

Para aquecimento máximo, pressione o lado HI do botão.

Para selecionar OFF (DESL), coloque o botão na posição do meio.

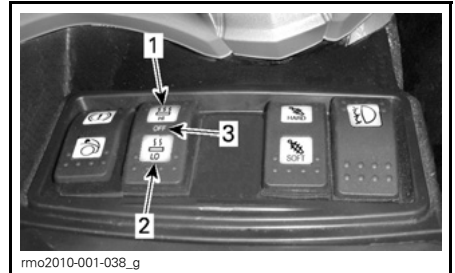

1. Intensidade baixa - LO
2. Intensidade alta - HI
3. OFF, desligado (posição do meio)

**NOTA:** As manoplas aquecidas desligam automaticamente quando a chave da ignição é colocada em OFF.

## Botão da suspensão traseira (pacote opcional)

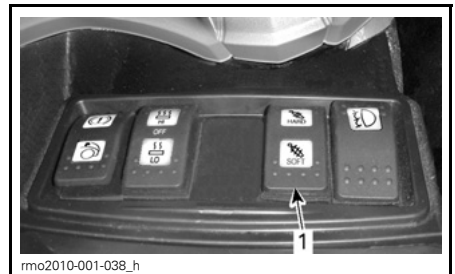

1. Botão da suspensão traseira

O botão da suspensão traseira permite enrijecer ou tornar mais macio o ajuste de fábrica, quando o motor está ligado.



1. Pressione aqui para enrijecer
2. Pressione aqui para tornar mais macio

Para mudar a configuração da suspensão ACS (Suspensão Controlada a Ar), consulte o tópico *SUSPENSÃO TRASEIRA ACS (COM AJUSTE AUTOMÁTICO)* (p. 49).

### Interruptor do farol de neblina (pacote opcional)



1. Interruptor do farol de neblina

Aperte o ícone do interruptor para acender os faróis de neblina.

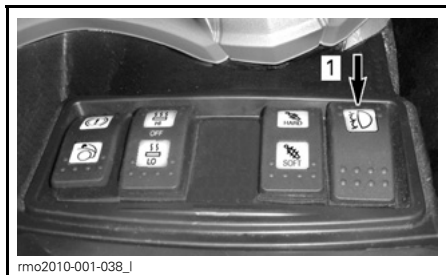

1. Pressione aqui para acender

Aperte o interruptor do lado contrário do ícone para apagar os faróis de neblina.



1. Pressione aqui para apagar

# CONTROLES DO PASSAGEIRO

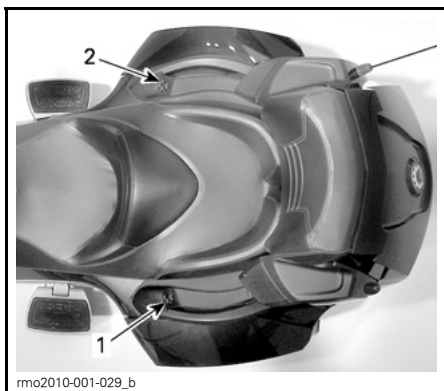

1. Botão de puxador aquecido do passageiro
2. Controle do áudio do passageiro (opção)

## Botão de puxador aquecido do passageiro

O botão de puxador aquecido fica próximo do puxador esquerdo do passageiro.

O botão de puxador aquecido permite ligar e desligar os puxadores aquecidos e controlar a intensidade do aquecimento.

Para aquecimento mínimo, pressione o botão de intensidade LO.

Para aquecimento máximo, pressione o botão de intensidade HI.

Para selecionar a posição OFF, pressione o botão OFF.

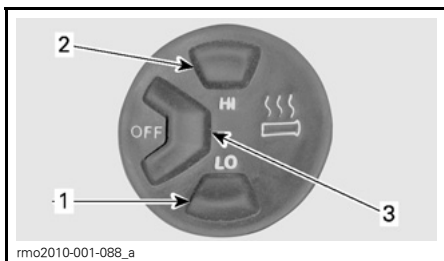

1. Intensidade baixa - LO
2. Intensidade alta - HI
3. OFF (DESL)

NOTA: Os puxadores aquecidos desligam automaticamente quando a chave da ignição é colocada em OFF.

## Controle do áudio do passageiro (pacote opcional)

O controle de áudio fica próximo do puxador direito do passageiro.

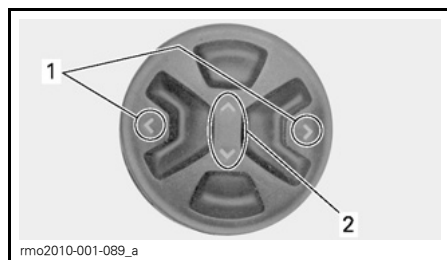

1. Botão LEFT/RIGHT
2. Botão UP/DOWN

O controle de áudio do passageiro permite aumentar ou diminuir o volume do seu fone de ouvido remotamente usando os botões UP/DOWN.

As estações de rádio programadas ou as músicas de um iPod podem ser mudadas usando os botões LEFT/RIGHT.

# PAINEL MULTIFUNCIONAL DE INSTRUMENTOS

## ⚠️ ADVERTÊNCIA

Observar ou usar o painel de instrumentos ou o centro de entretenimento e informações pode tirar a atenção do piloto da operação do veículo. Mantenha-se sempre observando o trânsito e certifique-se que o entorno está livre e seguro antes de fazer isso.

O painel multifuncional de instrumentos inclui medidores analógicos (velocímetro e tacômetro), luzes indicadoras e um centro de entretenimento e informações com uma tela digital.

## Descrição do painel multifuncional de instrumentos

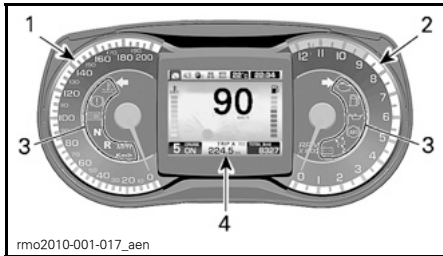

### 1) Velocímetro analógico

Exibe a velocidade do veículo em quilômetros (km/h) ou milhas (MPH). Para mudar de unidade, consulte o tópico *TELA DE PREFERÊNCIAS* (p. 34).

### 2) Tacômetro analógico (RPM)

Exibe a rotação do motor por minuto (RPM). Multiplique por 1.000 para obter a rotação real.

### 3) Luzes indicadoras

As luzes indicadoras lhe informarão diversas condições ou problemas.

Uma luz indicadora pode estar acesa ou piscar isoladamente ou em combinação com outra.

O display digital fornece uma breve descrição para algumas das condições ou problemas indicados pelas luzes. Após um tempo, a mensagem desaparece e o ícone da luz indicadora é exibido na área inferior central do display digital.

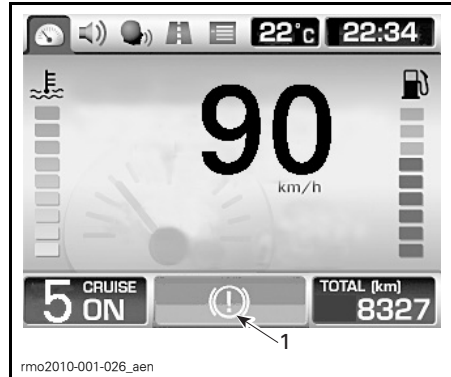

1. Ícone da luz indicadora

A tabela a seguir lista as luzes indicadoras durante o funcionamento normal. Para situações problemáticas, consulte o tópico *MENSAGENS DO PAINEL DE INSTRUMENTOS* (p. 159).

LUZ(ES) INDICADORA(S)		DISPLAY DIGITAL	DESCRIÇÃO
Todas as luzes indicadoras	Acesas	Nenhuma	Todas as luzes indicadoras ficam acesas quando a chave da ignição estiver em ON e o motor não foi ligado
	Acesa	FREIO DE ESTACIONAMENTO	Freio de estacionamento acionado
	Piscando + Campainha	Nenhuma	Modelo SE5: A chave da ignição está em OFF e o freio de estacionamento não está acionado. Sempre acione o freio de estacionamento ao estacionar o veículo
	Acesa	Nenhuma	Câmbio em ponto morto
	Piscando	Nenhuma	Câmbio em marcha à ré
	Acesa	Nenhuma	Faróis na posição HIGH (ALTO)
	Piscando	Nenhuma	Ocorreu uma intervenção do VSS
	Piscando	Nenhuma	Seta esquerda de direção. As luzes indicadoras das setas esquerda e direita piscam ao mesmo tempo: pisca-alerta
	Piscando	Nenhuma	Seta direita de direção. As luzes indicadoras das setas esquerda e direita piscam ao mesmo tempo: pisca-alerta

#### 4) Display digital

Exibe ao piloto informações úteis em tempo real, sendo usado como uma interface para o centro de entretenimento e informações tais como o rádio, PX, iPod e o reproduzidor de áudio.

**NOTA:** Algumas funções do centro de entretenimento e informações são opcionais.

Para uma descrição completa do display digital, consulte o tópico *DESCRIÇÃO DO DISPLAY DIGITAL* (p. 28).

Também podem ser exibidas mensagens importantes, consulte o tópico *MENSAGENS DO PAINEL DE INSTRUMENTOS* (p. 159).

O display usará uma cor clara quando a luz ambiente estiver clara, mudando automaticamente para uma cor mais escura quando a luz ambiente estiver escura.

## Informações sobre a inicialização do painel de instrumentos

Sempre que a chave da ignição é ligada inicia um autoteste. A tela normal de percurso aparece e as luzes indicadoras se acendem por um momento. Isto permite que o piloto verifique se todos os indicadores estão funcionando adequadamente.

Toda vez que a chave da ignição for colocada em ON depois de ter estado em OFF por cinco minutos ou mais, o display digital mostrará a seguinte mensagem:

- ANTES DE USAR O VEÍCULO LEIA O CARTÃO DE SEGURANÇA ACIMA E PRESSIONE O BOTÃO MODE.

Pressione o botão MODE para aceitar esta mensagem e liberar a partida do motor.

## Descrição do display digital

O display é dividido em várias áreas como segue.

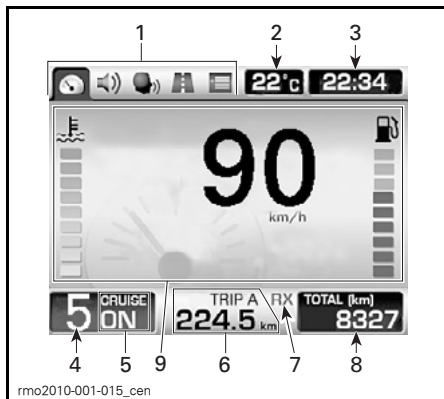

1. Ícones de categoria
2. Temperatura ambiente
3. Relógio
4. Marcha
5. Status do piloto automático
6. Odômetro parcial
7. Status de comunicação do PX (opcional)
8. Odômetro
9. Tela principal

### 1) Ícones de categoria

Existem cinco ícones de categoria selecionáveis. Cada ícone está associado a uma tela diferente. Veja a tabela abaixo.

ÍCONE DE CATEGORIA	TELA DO ÍCONE DE CATEGORIA
	Tela normal de percurso
	Áudio (pacote opcional)
	PX (opcional)
	Odômetro parcial
	Preferências (disponível somente quando o veículo está parado, exceto no modo reboque)

Para uma descrição completa, consulte o tópico *DESCRIÇÃO DAS TELAS DE ÍCONE DE CATEGORIA* (p. 31).

Você pode navegar pelos ícones de categoria para selecionar várias funções e mudar certas configurações usando o RECC (Centro de Controle Eletrôni-

co do Roadster). Consulte o tópico 10) RECC (CENTRO DE CONTROLE ELETRÔNICO DO ROADSTER) (p. 21).

## 2) Temperatura ambiente

A temperatura ambiente do ar é exibida em °C ou °F. Para mudar de unidade, consulte o tópico TELA DE PREFERÊNCIAS (p. 34).

## 3) Relógio

O horário atual é apresentado no formato de 24 h ou no de 12 h. Para mudar o formato, consulte o tópico TELA DE PREFERÊNCIAS (p. 34).

## 4) Marcha

Mostra a marcha selecionada.

## 5) Status do piloto automático

Exibe ON quando o piloto automático está ativado, mas não tem uma velocidade definida.

Exibe SET quando o piloto automático está em operação e uma velocidade foi definida.

Exibe OFF quando o piloto automático não está em uso.

## 6) Odômetro parcial

Distância percorrida em quilômetros ou milhas desde que foi zerado. São disponíveis dois odômetros parciais, identificados como "A" e "B". Para mudar de unidade, consulte o tópico TELA DE PREFERÊNCIAS (p. 34).

## 7) Status de comunicação do PX (opcional)

Mostra se o PX (faixa do cidadão) está recebendo (RX) ou transmitindo (TX).

## 8) Odômetro

Distância total percorrida em quilômetros ou milhas desde que saiu de fábrica. Para mudar de unidade, consulte o tópico TELA DE PREFERÊNCIAS (p. 34).

## 9) Tela principal

A tela principal é a área em que a maioria das informações é exibida. O display mudará quando se navegar pelas funções disponíveis do instrumento.

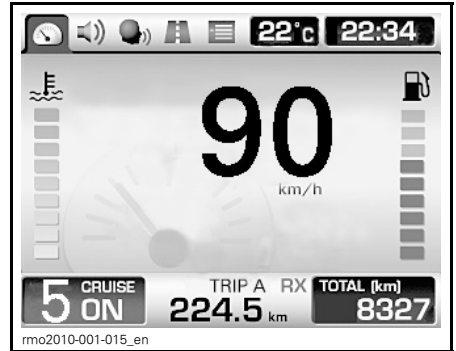

MOSTRADA TELA NORMAL DE PERCURSO

Para uma descrição completa das telas, consulte o tópico DESCRIÇÃO DAS TELAS DE ÍCONE DE CATEGORIA (p. 31).

## Navegando pelo display digital

Recomendamos que você pratique selecionar algumas funções no centro de entretenimento e informações antes de ir para a estrada. Você se acostumará com elas e será mais fácil usá-las na estrada.

Para minimizar a distração na estrada, alguns recursos simplesmente não ficam disponíveis quando o veículo está acima de 5 km/h. As funções disponíveis são: mudar o volume do áudio, as estações de rádio programadas, a música em um iPod e definir o modo reboque. Quando o veículo estiver parado, todas as funções estarão disponíveis.

Use o RECC (Centro de Controle Eletrônico do Roadster) para controlar as funções do display. Consulte o tópico 10) RECC (CENTRO DE CONTROLE ELETRÔNICO DO ROADSTER) (p. 21).



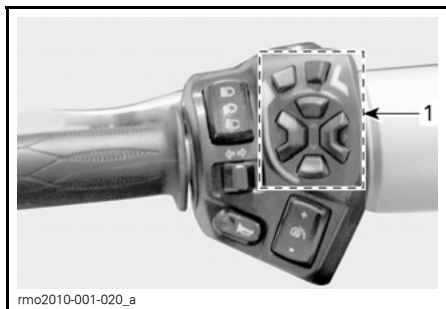

1. RECC

Pressionar o botão MODE moverá a seleção entre os ícones de categoria, localizados na área superior esquerda da tela, nesta ordem: Tela normal de percurso, Áudio, PX, Odômetro parcial e Preferências. Cada toque no botão moverá a seleção para o próximo ícone. Quando um ícone é selecionado, aparece a sua tela associada.

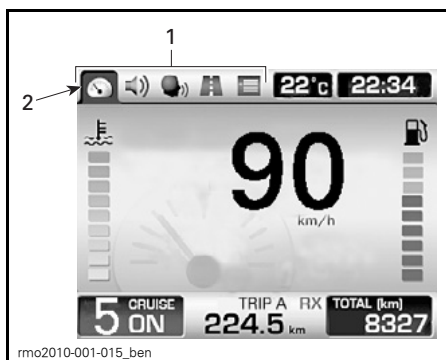

1. Ícones de categoria
2. Ícone da tela normal de percurso selecionado

Quando a seleção estiver no último ícone, ela se moverá para o primeiro ícone quando o botão MODE for pressionado.

**NOTA:** Se o PX opcional não estiver instalado, a tela do PX será pulada.

Em algumas telas são visíveis setas verticais ou horizontais. Isso indica que você deve usar o botão LEFT/RIGHT para alterar a configuração englobada pelas setas horizontais, e usar o

botão UP/DOWN para alterar a configuração englobada pelas setas verticais.

Quando se vê uma seta dupla, ela indica o seguinte, dependendo da tela exibida:

- Manter o botão DOWN pressionado enquanto a barra de volume está sendo exibida silenciará o sistema de áudio. A partir do volume zero, pressionar o botão UP restabelecerá o volume do áudio na sua configuração anterior.
- Manter pressionado o botão associado à seta irá percorrer os valores até o fim ou até o início.
- Usar o botão associado à seta irá percorrer a lista revelando os itens restantes.

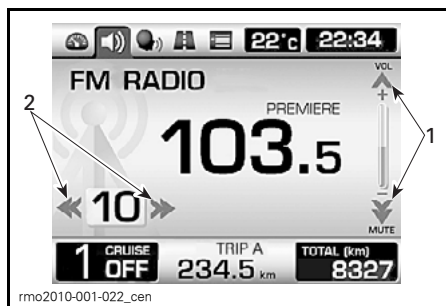

1. Use o botão UP/DOWN para selecionar as setas verticais
2. Use o botão LEFT/RIGHT para selecionar as setas horizontais

Quando um item está selecionado, isto define o item no valor atual.

Após aceitar a mensagem inicial de segurança na inicialização do painel, ou após alguns segundos decorridos em qualquer outra tela sem pressionar nenhum botão do RECC, o display retornará automaticamente para a tela normal de percurso.

## Descrição das telas de ícone de categoria

### Tela normal de percurso

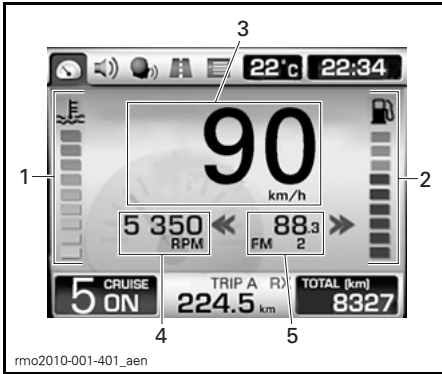

#### TELA NORMAL DE PERCURSO

1. Temperatura do líquido de arrefecimento do motor (pacote opcional)
2. Nível de combustível (pacote opcional)
3. Velocímetro digital
4. Rotação do motor (não configurado de fábrica)
5. Número da memória de estações ou frequência do rádio (não configurado de fábrica)

**NOTA:** Na configuração de fábrica somente a velocidade do veículo é exibida. Podem ser usadas duas áreas na parte de baixo para exibir duas destas três funções: Rotação do motor, memória de estação atual e frequência atual do rádio. Para mudar o display, consulte o tópico *TELA DE PREFERÊNCIAS* (p. 34).

### 1) Temperatura do líquido de arrefecimento (exceto modelos com medidores analógicos separados)

Medidor de barras que indica continuamente a temperatura do líquido de arrefecimento do motor.

**NOTA:** Em modelos com um medidor separado para a temperatura do líquido de arrefecimento, o medidor de barras não é exibido no display digital.

### 2) Nível de combustível (exceto modelos com medidores analógicos separados)

Medidor de barras que indica continuamente o volume de combustível no tanque.

**NOTA:** Em modelos com um medidor separado para o nível de combustível, o medidor de barras não é exibido no display digital.

### 3) Velocímetro digital

Exibe a velocidade do veículo em quilômetros (km/h) ou milhas (MPH). Para mudar de unidade, consulte o tópico *TELA DE PREFERÊNCIAS* (p. 34).

### 4) Rotação do motor

Exibe a rotação do motor em rotações por minuto (RPM).

### Tela de áudio (opção)

Esta tela só está disponível quando se instala um sistema de áudio.

A tela de áudio aparecerá na sua última configuração.

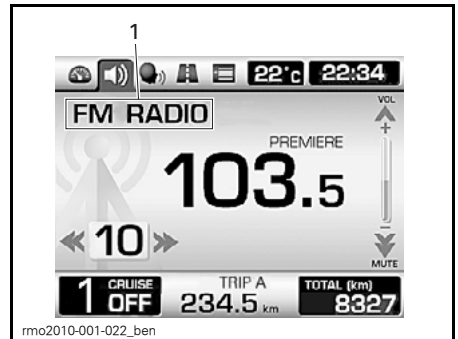

1. Dispositivo de áudio selecionado atual

Pressionar repetidamente o botão SET exibirá os dispositivos de áudio disponíveis nesta ordem: FM, AM, iPod ou AUX, XM (rádio por satélite) e WX (canal do tempo). Quando se atinge o último dispositivo, o primeiro é reexibido ao pressionar o botão SET.

**NOTA:** As faixas de rádio FM, AM e WX somente aparecerão se houver um rádio instalado. O rádio XM somente aparecerá se houver um rádio por satélite instalado. Se houver um iPod conectado, será exibido "iPod" ao invés de AUX.

**NOTA:** O rádio pode ficar ligado por aproximadamente 15 minutos após a chave de ignição ter sido desligada. Mantenha o botão MODE pressionado enquanto desliga a chave da ignição para ativar esta função. Este procedimento tem que ser feito toda vez que for necessário este período extra.

### Rádio (FM, AM, XM, WX)

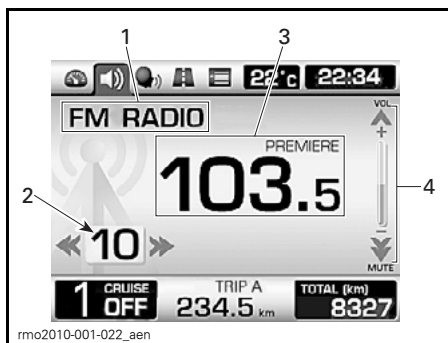

#### RÁDIO FM MOSTRADO

1. Faixa selecionada atual
2. Memória de estação
3. Estação atual
4. Nível do volume

Use o botão LEFT/RIGHT para mudar a memória de estação.

Mantenha o botão LEFT/RIGHT pressionado por mais de um segundo para PROCURAR (SEEK) a próxima estação. O rádio ficará sintonizado nesta estação.

Mantenha o botão SET pressionado por mais de um segundo para entrar na tela de configuração.

Na tela de configuração, pressione o botão LEFT/RIGHT para sintonizar a frequência do rádio em intervalos de 0,1.

**NOTA:** Quando uma frequência já estiver gravada em uma memória, o número da memória aparecerá.

### Para gravar a memória de estação:

**NOTA:** Quando o veículo estiver andando acima de 5 km/h, somente a memória exibida pode ser usada para gravar uma estação de rádio.

- Pressione o botão DOWN para gravar a frequência atual na memória de estação exibida.

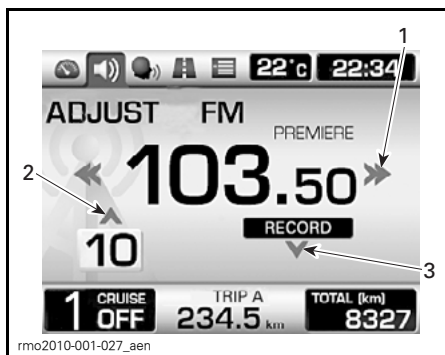

1. Botão LEFT/RIGHT para selecionar a frequência
2. Botão UP pra selecionar a memória de estação
3. Botão DOWN para gravar a estação do rádio

**NOTA:** Podem ser programadas até 15 memórias no rádio.

### iPod ou AUX

Quando um reproduutor MP3 diferente do iPod estiver ligado ao conector de áudio do veículo (pacote opcional), a tela AUX aparecerá. Nenhum controle remoto funcionará para este tipo de reproduutor. Ele tocará na forma configurada no momento da conexão.

Quando um reproduutor MP3 diferente do iPod estiver ligado ao conector de áudio do veículo (pacote opcional), a tela AUX aparecerá.

Na tela do iPod:

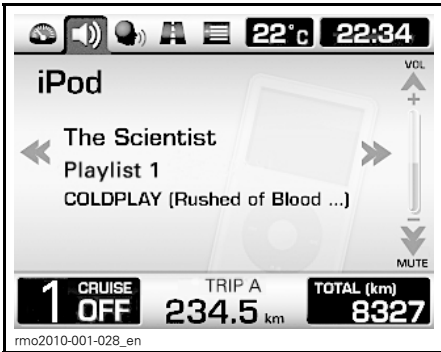

Pressione o botão LEFT/RIGHT para mudar a música na pasta atual.

Mantenha o botão LEFT/RIGHT pressionado por mais de um segundo para mudar a lista de reprodução se este item estiver selecionado, para mudar o artista se este item estiver selecionado ou para mudar o álbum se ele estiver selecionado.

**NOTA:** Não é possível mudar o artista e o álbum quando o veículo estiver andando acima de 5 km/h.

### Tela de PX (opcional)

Esta tela só está disponível se houver um rádio PX instalado.

**NOTA:** A tela de PX aparecerá sempre que o botão PTT (aperte para falar) for pressionado, independente da tela que estava sendo exibida.

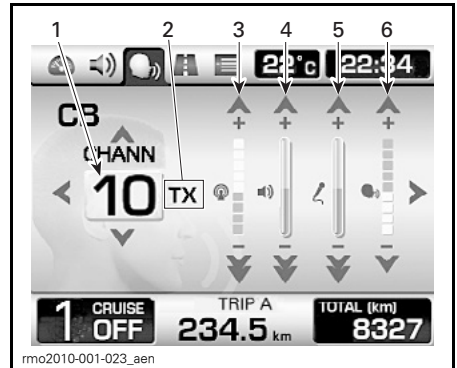

1. Canal atual
2. Status de comunicação do PX  
RX: Recepção de sinal  
TX: Transmissão de sinal
3. Ajuste do silenciador
4. Ajuste do volume
5. Ajuste do microfone
6. Ajuste da sensibilidade de ativação por voz

Use o botão LEFT/RIGHT para selecionar o item a ser ajustado.

Use o botão UP/DOWN para definir um valor.

Mantenha o botão DOWN pressionado por mais de um segundo para colocar o item no seu menor valor.

### Tela do odômetro parcial

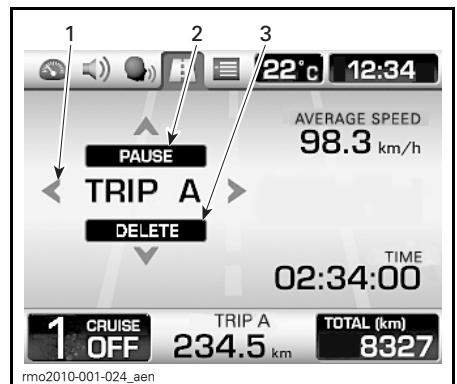

1. Seleção do display: Odômetro A, B ou Total
2. Pausa ou reinicia o odômetro selecionado
3. Zera o odômetro selecionado

Pressione o botão LEFT/RIGHT para selecionar o odômetro desejado.

Pressione o botão UP para pausar ou reiniciar o odômetro selecionado.

Pressione o botão DOWN para zerar o odômetro selecionado.

## Tela de preferências

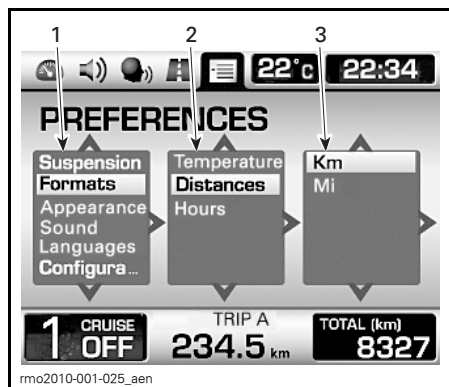

1. 1ª coluna: Categoria principal
2. 2ª coluna: Categoria secundária ou item
3. 3ª coluna: Unidade ou configuração

Esta tela só fica disponível quando o veículo está parado ou para definir o modo reboque quando em movimento.

Use o botão LEFT/RIGHT para selecionar a coluna desejada.

Em uma coluna, use o botão UP/DOWN para selecionar o item desejado. Se houver mais itens disponíveis na próxima coluna da direita, use o botão RIGHT para selecionar a coluna e novamente o botão UP/DOWN para selecionar o item desejado. Continue usando este processo para alcançar o item desejado.

Quando um item está selecionado, isto define o item no valor atual. Você pode depois ir para qualquer tela, o valor será mantido.

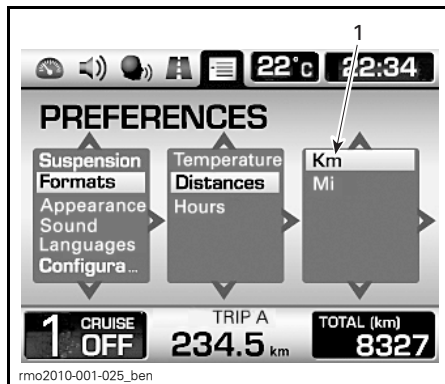

1. O valor selecionado será definido

NOTA: Quando estiver na 2ª ou 3ª coluna, você pode voltar para a coluna da esquerda usando o botão LEFT.

NOTA: Quando as unidades são alteradas, elas são mudadas tanto no display analógico como no digital. As unidades serão usadas para o odômetro e os odômetros parciais.

# INSTRUMENTOS ANALÓGICOS (PACOTE OPCIONAL)

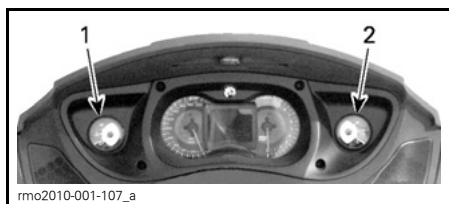

1. Medidor de temperatura do líquido de arrefecimento do motor
2. Medidor do nível de combustível

## Medidor de temperatura do líquido de arrefecimento do motor

O ponteiro do instrumento indica continuamente a temperatura do líquido de arrefecimento do motor. Sob quaisquer condições de percurso, o ponteiro deve ficar dentro desta faixa.

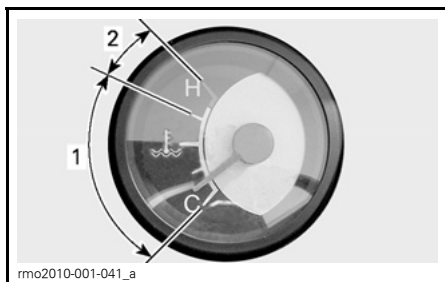

### TEMPERATURA DO LÍQUIDO DE ARREFECIMENTO

1. Faixa normal de operação
2. Superaquecimento

## Medidor do nível de combustível

O ponteiro do instrumento indica continuamente o volume de combustível no tanque.

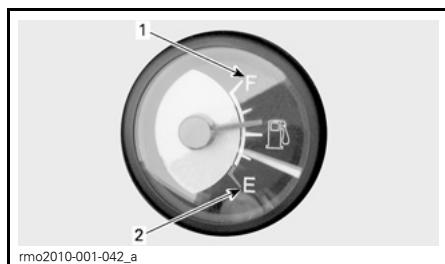

### NÍVEL DE COMBUSTÍVEL

1. Full - cheio
2. Empty - vazio



# ***INFORMAÇÕES DO VEÍCULO***



# PROCEDIMENTOS BÁSICOS

## Colocação da placa do veículo

Quando precisar colocar ou substituir a placa do veículo, certifique-se de instalar um novo adesivo antivibração (P/N 293 740 028) na placa a ser instalada.

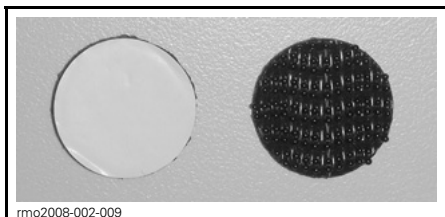

rmo2008-002-009

### ADESIVO ANTIVIBRAÇÃO (P/N 293 740 028)

1. Remova a placa atual do veículo (se aplicável).
2. Ponha um novo adesivo antivibração sobre o suporte da placa do veículo.

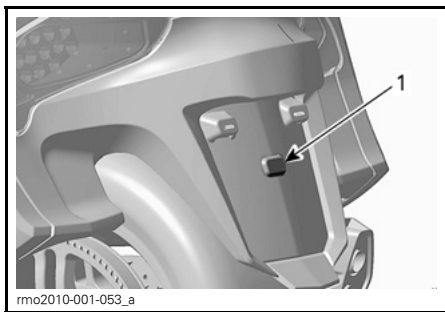

rmo2010-001-053\_a

### 1. Suporte da placa

3. Retire a proteção traseira do novo adesivo antivibração.

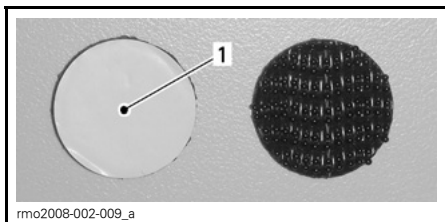

rmo2008-002-009\_a

### 1. Proteção traseira

4. Prenda a parte superior da placa do veículo usando os parafusos existentes no suporte da placa.

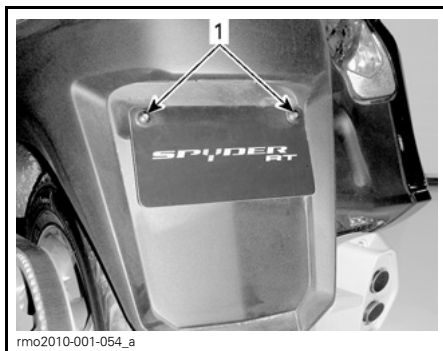

rmo2010-001-054\_a

### 1. Parafusos existentes

5. Aperte a placa contra o suporte pelo centro.

## Ajustando os espelhos

Pressione o espelho nos pontos mostrados abaixo para ajustar sua posição nas quatro direções.



rmo2010-001-043\_a

### PONTOS DE AJUSTE DO ESPELHO

## Travando o guidão / Porta-luvas

Para travar o mecanismo da direção e o porta-luvas:

1. Coloque a chave na ignição.
2. Gire o guidão completamente para a direita ou para a esquerda.

3. Gire a chave 1/4 de volta no sentido anti-horário até a posição de trava da direção e retire-a.

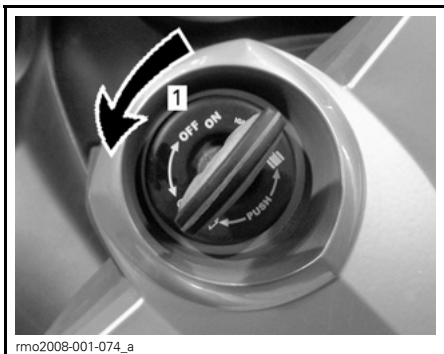

rmo2008-001-074\_a

#### POSIÇÃO DA CHAVE PARA TRAVAR O GUIDÃO

1. Gire a chave 1/4 de volta

## Abrindo o bagageiro dianteiro

### Usando a chave da ignição

1. Coloque a chave na ignição.
2. Aperte e gire a chave 1/4 de volta no sentido anti-horário até à posição do bagageiro dianteiro, sem soltar enquanto levanta a tampa.

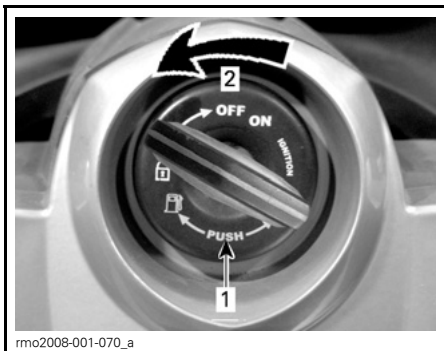

rmo2008-001-070\_a

#### POSIÇÃO DA CHAVE PARA ABRIR O BAGAGEIRO DIANTEIRO

1. Aperte a chave
2. Gire a chave 1/4 de volta

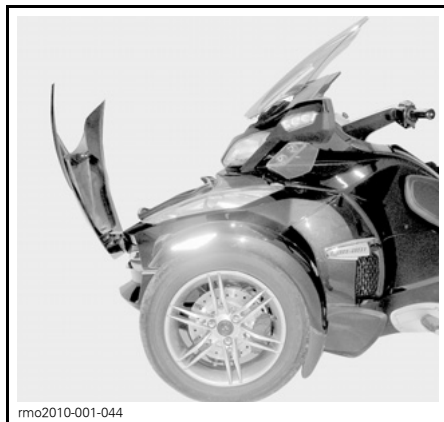

rmo2010-001-044

#### BAGAGEIRO DIANTEIRO ABERTO

### Usando o botão do bagageiro dianteiro (pacote opcional)

1. Aperte o botão como mostrado.



rmo2010-001-038\_j

1. Aperte aqui
2. A tampa do bagageiro dianteiro será destravada.



**BAGAGEIRO DIANTEIRO ABERTO**

## Abrindo o porta-luvas

Primeiro certifique-se que a direção não está travada para permitir a abertura do porta-luvas.

Aperte a parte inferior do porta-luvas para liberá-lo.

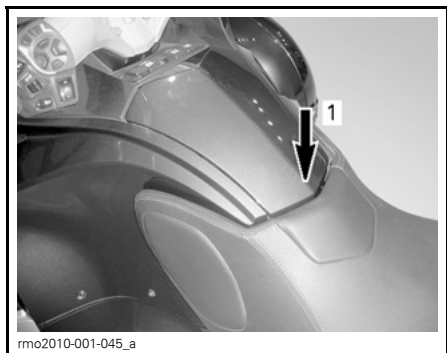

1. Aperte aqui para liberar

Abra a tampa.

Depois de usar, feche a tampa e aperte a parte inferior do porta-luvas para travá-lo.

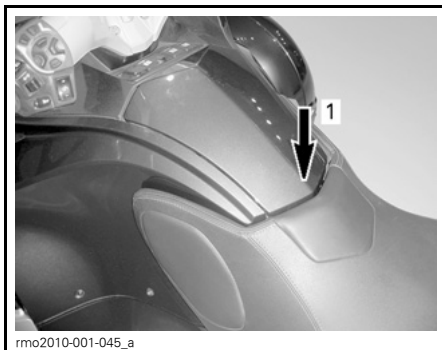

1. Aperte aqui para travar

Sempre trave o porta-luvas depois de usá-lo.

**NOTA:** O porta-luvas será trancado automaticamente quando travar a direção.

## Abrindo o assento

1. Coloque a chave na ignição.
2. Aperte e gire a chave 1/4 de volta no sentido horário até à posição de abertura do assento sem soltar enquanto levanta o assento.

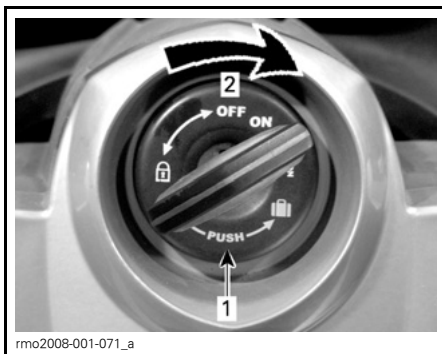

### POSIÇÃO DA CHAVE PARA ABRIR O ASSÉNTO

1. Aperte a chave
2. Gire a chave 1/4 de volta

**AVISO** Não force o assento além do ângulo máximo de abertura pois ele pode quebrar.

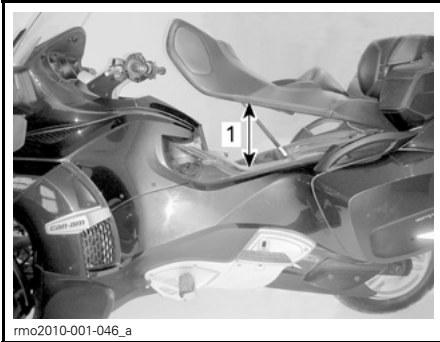

1. Abertura máxima do assento

## Abrindo os bagageiros laterais

As travas dos bagageiros laterais estão localizadas na traseira do veículo.

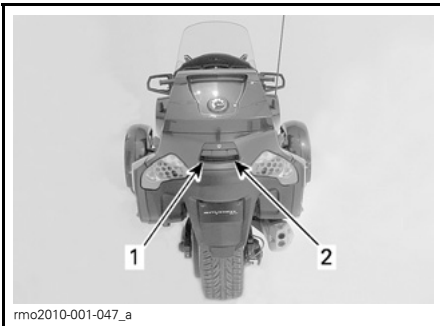

1. Trava para o bagageiro esquerdo  
2. Trava para o bagageiro direito

Se travados, use a chave da ignição e libere todas as travas ao mesmo tempo, virando a chave no sentido anti-horário.



1. Vire no sentido anti-horário para destravar

Puxe a trava do lado esquerdo para abrir a tampa do bagageiro esquerdo e a trava do lado direito para abrir a tampa do lado direito.



1. Abrindo a tampa esquerda

A tampa do bagageiro selecionado se abrirá.

**NOTA:** Fique atento pois os objetos podem ter se movido durante o percurso. Preste atenção para não deixar cair objetos quando abrir a tampa.

Sempre trave a tampa depois de usar.

Quando terminar, tranque as travas se desejar. Vire a chave no sentido horário.



1. Vire no sentido horário para travar

**AVISO** Nunca dirija o veículo com qualquer tampa aberta.

## Abrindo o bagageiro superior

A trava do bagageiro superior está localizada na traseira do veículo.



1. Trava para o bagageiro superior

Se travados, use a chave da ignição e libere todas as travas ao mesmo tempo, virando a chave no sentido anti-horário.

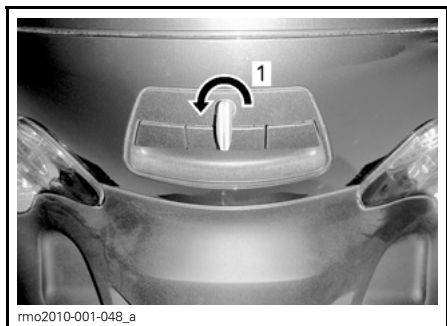

1. Vire no sentido anti-horário para destravar

Puxe a trava.



1. Abrindo a tampa superior

Abra a tampa do bagageiro.

Sempre trave a tampa depois de usar.

Quando terminar, tranque as travas se desejar. Vire a chave no sentido horário.



1. Vire no sentido horário para travar

**AVISO** Nunca dirija o veículo com a tampa aberta.

## Prendendo um capacete

Existem dois ganchos para prender os capacetes sob o assento.

Abra o assento.

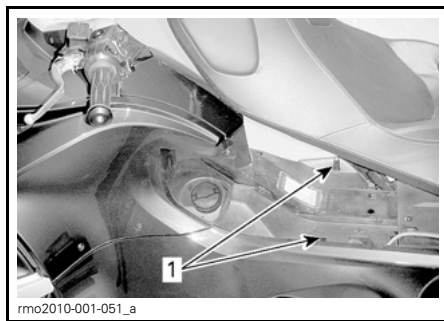

1. Ganchos para capacete

Prenda o fecho da tira do capacete no gancho.

Solte com cuidado o capacete sobre o painel lateral do veículo.

Feche o assento com cuidado e tranque.

## Ajustando a pedaleira do passageiro

Para conforto do passageiro, a altura da sua pedaleira pode ser ajustada.

Dobre a pedaleira para cima.

Gire o parafuso de fixação no sentido anti-horário com uma chave allen (guardada no kit de ferramentas), para soltar o parafuso.

Suba ou desça a pedaleira a seu gosto.

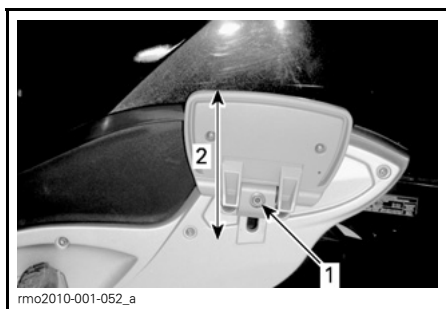

1. Parafuso de fixação

2. Ajuste a pedaleira para cima ou para baixo

Quando terminar, aperte o parafuso de fixação no sentido horário.

Dobre a pedaleira para baixo.

## Partida e desligamento do motor

### Dando partida no motor

#### **⚠ ADVERTÊNCIA**

O gás de escapamento contém monóxido de carbono, um gás intoxicante, que pode rapidamente se acumular em áreas fechadas ou mal ventiladas. Se inalado, pode provocar prejuízos graves à saúde ou morte.

Ligue o motor somente em uma área aberta e bem ventilada. Ver o tópico **EVITE A INTOXICAÇÃO POR MONÓXIDO DE CARBONO** (p. 8).

### Modelo SM5

1. Mantenha o pedal do freio pressionado para baixo.
2. Gire a chave para ON.

**AVISO** Não acelere enquanto o sistema elétrico estiver inicializando.

3. Consulte o Cartão de segurança, conforme a necessidade de preparação sua, do passageiro ou do veículo, depois pressione o botão MODE para permitir a partida do motor.
  4. Observe o painel de instrumentos. Se alguma luz indicadora acender identificando um problema, consulte o tópico *PROBLEMAS* (p. 146) antes de dar a saída. A luz do óleo deve estar acesa porque o motor ainda não está funcionando. Preste atenção a qualquer mensagem que circule no display.
  5. Coloque o interruptor de parada do motor na posição RUN/ON (AN-DAR/LIG).
  6. Mantenha a alavanca da embreagem puxada.
  7. Coloque em PONTO MORTO (N). Verifique o painel de instrumentos para certificar-se de que está em ponto morto.
  8. Mantenha o botão de partida do motor pressionado até que o motor pegue. Não pressione o botão de partida por mais de 15 segundos. Se o motor não pegar, solte o botão e espere 30 segundos para o motor de partida esfriar antes de tentar novamente.
- AVISO** Não acelere ao dar partida no motor.
9. Veja no display se há problemas e certifique-se que a luz do óleo se apaga.

10. Solte o freio de estacionamento. Verifique se a luz do freio de estacionamento no painel de instrumentos está apagada.

### Modelo SE5

**NOTA:** O modelo SE5 pode dar a partida em qualquer marcha com o pedal do freio pressionado. A transmissão muda automaticamente para ponto morto quando o motor tiver pegado.

1. Mantenha o pedal do freio pressionado para baixo.
2. Gire a chave para ON.

**AVISO** Não acelere enquanto o sistema elétrico estiver inicializando.

3. Consulte o Cartão de segurança, conforme a necessidade de preparação sua, do passageiro ou do veículo, depois pressione o botão MODE para permitir a partida do motor.
4. Observe o painel de instrumentos. Se alguma luz indicadora acender identificando um problema, consulte o tópico *PROBLEMAS* (p. 146) antes de dar a saída. A luz do óleo deve estar acesa porque o motor ainda não está funcionando. Preste atenção a qualquer mensagem que circule no display.
5. Coloque o interruptor de parada do motor na posição RUN/ON (ANDAR/LIG).
6. Mantenha o botão de partida do motor pressionado até que o motor pegue. Não pressione o botão de partida por mais de 15 segundos. Se o motor não pegar, solte o botão e espere 30 segundos para o motor de partida esfriar antes de tentar novamente.

**AVISO** Não acelere ao dar partida no motor.

7. Veja no display se há problemas e certifique-se que a luz do óleo se apaga.
8. Solte o freio de estacionamento. Verifique se a luz do freio de estacionamento no painel de instrumentos está apagada.

### Desligando o motor

#### Modelo SM5

1. Mude para a primeira marcha.
2. Coloque o interruptor de parada do motor em OFF.
3. Engate o freio de estacionamento. Aparecerá a mensagem FREIO DE ESTACIONAMENTO circulando no display.
4. Gire a chave para OFF.
5. Antes de descer, verifique se o freio de estacionamento está totalmente engatado. Puxe a alavanca da embreagem e balance o veículo para a frente e para trás.

### ADVERTÊNCIA

Sempre engate o freio de estacionamento. O veículo pode andar se o freio de estacionamento não estiver engatado e a transmissão estiver em ponto morto.

#### Modelo SE5

1. Coloque em ponto morto (N).
2. Coloque o interruptor de parada do motor em OFF.
3. Engate o freio de estacionamento. Aparecerá a mensagem FREIO DE ESTACIONAMENTO circulando no display.
4. Gire a chave para OFF.

**NOTA:** Se o freio de estacionamento não estiver engatado enquanto a chave estiver em OFF, a luz do freio de estacionamento piscará e soará uma campainha.

- Antes de descer, verifique se o freio de estacionamento está totalmente engatado. Balance o veículo para a frente e para trás.

### **ADVERTÊNCIA**

Sempre engate o freio de estacionamento. O veículo pode andar se o freio de estacionamento não estiver engatado, independente da marcha. A embreagem centrífuga está sempre desengatada quando o veículo está parado, desta forma, a transmissão não manterá o veículo no lugar.

### **Empurrando o veículo**

**NOTA:** Antes de empurrar o veículo, assegure que a chave da ignição esteja na posição ON.

 **CUIDADO** Evite empurrar o veículo em ladeira. Se tiver que empurrar o veículo em uma ladeira, tome muito cuidado para ficar ao alcance do pedal do freio, caso o veículo comece a andar.

Para mover o veículo por uma distância curta sem ligar o motor:

- Sente-se no veículo e mantenha o pedal do freio pressionado.
- Coloque o câmbio em PONTO MORTO (N) (Modelo SM5).
- Desengate o freio de estacionamento.
- Desça do veículo pelo lado direito, mantendo o pé no pedal do freio.
- Empurre o veículo utilizando o freio quando necessário.

 **CUIDADO** Empurre sempre pelo lado direito para poder alcançar o pedal do freio. Fique longe do cano de escapamento. Quando puxar o veículo para trás, tome cuidado para que a roda dianteira não passe sobre seus pés.

- Suba novamente no veículo e estacione como indicado acima.

### **Dirigindo em marcha à ré**

Veja o tópico *MARCHA À RÉ* (p. 57) para mais informações sobre operação segura em marcha à ré.

#### **Engatando a marcha à ré (Modelo SM5)**

- Com o motor ligado, mude para a primeira.
- Não solte a alavanca de embreagem.
- Mantenha o botão de marcha à ré pressionado.
- Pressione o pedal do câmbio para baixo uma vez.
- Solte o botão de marcha à ré, verifique se a letra "R" pisca no painel de instrumentos e se as luzes de ré se acendem.

#### **Engatando a marcha à ré (Modelo SE5)**

- Com o motor ligado, o roadster parado e o freio pressionado, mude para a primeira ou ponto morto.
- Mantenha o botão de marcha à ré pressionado.
- Puxe o seletor de marchas na sua direção para mudar para ré.

### **Dirigindo em marcha à ré**

Verifique se a área atrás de você está livre e continue a olhar para trás enquanto dirige em marcha à ré. Mantenha a velocidade baixa e não ande em ré por longas distâncias.

### **Desengatando a ré**

#### **Modelo SM5**

Para sair da marcha à ré, segure a embreagem e levante o pedal do câmbio uma vez para mudar para a primeira. Você não precisa usar o botão de marcha à ré — ele volta automaticamente.



**Modelo SE5**

Para sair da marcha à ré, pare o veículo e aperte rapidamente o seletor de marchas para entrar em ponto morto ou mais demoradamente para entrar em primeira.

**Dirigindo durante o amaciamento**

O veículo requer um período de amaciamento de 1.000 km.

Durante os primeiros 300 km, evite frenagens bruscas.

**⚠️ ADVERTÊNCIA**

Os freios e pneus novos não operam na eficiência máxima até que tenham sido amaciados. A frenagem, a direção e o desempenho do VSS (p. 58) podem estar reduzidos, por isso tome mais cuidado. Os freios e os pneus levam cerca de 300 km de uso com freadas e manobras frequentes para amaciar. Se dirigir com pouco uso do freio e de manobras, deixe mais tempo para amaciar os freios e os pneus.

Durante os primeiros 1.000 km:

- Evite acelerar ao máximo.
- Evite percursos longos.
- Se a ventoinha de arrefecimento funcionar continuamente durante congestionamentos, encoste e desligue o motor para deixá-lo esfriar ou ande em velocidade mais alta para deixar o ar esfriar o motor.

Depois do período de amaciamento, o veículo deve ser revisado em uma concessionária autorizada do roadster Can-Am de acordo com o *PLANO DE MANUTENÇÃO* (p. 118).

**NOTA:** A revisão pós-amaciamento é realizada às custas do proprietário.

**Abastecimento de combustível****Combustível recomendado**

Utilize gasolina sem chumbo ou combustível oxigenado com menos de 10% de etanol ou metanol. A gasolina utilizada deve atender a seguinte octanagem:

ÍNDICE DE OCTANAGEM DO COMBUSTÍVEL	
NA AMÉRICA DO NORTE	
Recomendado	Mínimo
91 (RON + MON)/2	87 (RON + MON)/2
Use combustível sem chumbo de alta qualidade para o máximo desempenho do motor.	

ÍNDICE DE OCTANAGEM DO COMBUSTÍVEL	
FORA DA AMÉRICA DO NORTE	
Recomendado	Mínimo
95 RON	92 RON
Use combustível sem chumbo de alta qualidade para o máximo desempenho do motor.	

**AVISO** Outros combustíveis podem degradar o desempenho do veículo e danificar peças essenciais do sistema de combustível e do motor.

**⚠️ ADVERTÊNCIA**

Não transporte galões de gasolina em qualquer compartimento de bagagem ou qualquer outro local do veículo. A gasolina pode derreter e incendiar, principalmente em uma batida.

## Procedimento de reabastecimento

### **! ADVERTÊNCIA**

A gasolina é extremamente inflamável e altamente explosiva. Siga o procedimento de abastecimento para evitar o risco de incêndio ou explosão. Ver o tópico **EVITE INCÊNDIOS E OUTROS RISCOS PROVOCADOS PELA GASOLINA** (p. 8).

Para reabastecer o veículo:

1. Estacione ao ar livre em uma área bem ventilada longe de chamas, faíscas, pessoas fumando e outras fontes de ignição.
2. Desligue o motor.
3. Destranque e levante o assento (**ABRINDO O ASSENTO** (p. 40)). A tampa do tanque fica do lado esquerdo.

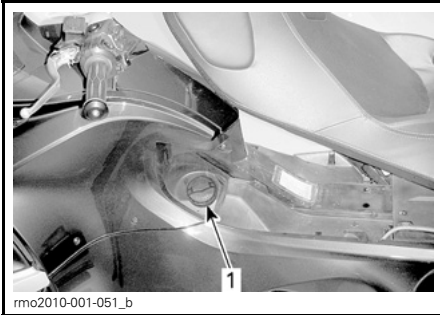

1. Tampa do combustível

4. Gire a tampa lentamente no sentido anti-horário e retire-a.



rmo2010-001-055

**TAMPA DO TANQUE NO LADO ESQUERDO ABAIXO DO ASSENTO**

5. Encha o tanque até que o bocal da mangueira desligue automaticamente.

**NOTA:** Não tente encher o tanque até a boca. Deixe algum espaço para o combustível se expandir com as mudanças de temperatura.

6. Limpe todo o combustível derramado. Se derramar combustível em você, lave com água e sabão e mu-  
de de roupa.
7. Coloque o tampa e aperte-a bem no sentido horário até ouvir um clique. Nunca dê partida ou deixe o motor ligado sem a tampa do tanque de combustível colocada.
8. Feche o assento.

## Regulando a suspensão

A suspensão dianteira e traseira podem ser reguladas em função da carga do veículo ou do tipo de viagem que deseja fazer.

Uma pré-carga menor na mola proporciona um percurso mais macio, sendo preferido para cargas leves e estradas em boas condições. Uma pré-carga maior na mola proporciona um percurso mais firme, sendo recomendado para cargas pesadas, estradas ruins e percursos mais excitantes.

## Suspensão dianteira

### ⚠️ ADVERTÊNCIA

Ajuste as duas molas para a mesma carga. Um ajuste desigual pode provocar baixa manobrabilidade, a perda de estabilidade e controle.

**AVISO** Antes de ajustar a suspensão, levante a frente do veículo manualmente para alongar a suspensão. Isso facilitará girar o came de ajuste e evitará uma possível quebra do disco de ajuste.

1. Coloque o veículo em uma superfície nivelada.
2. Engate o freio de estacionamento.
3. Ajuste a pré-carga da mola, girando o came com a chave de ajuste (guardada no kit de ferramentas).



CHAVE DE AJUSTE DA SUSPENSÃO DIANTEIRA



AJUSTE DO CAME DA SUSPENSÃO DIANTEIRA

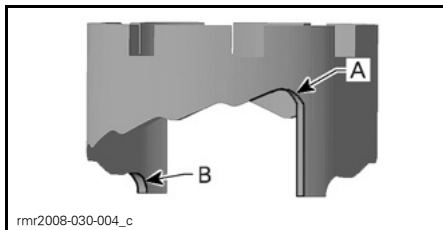

- A. Ajuste para macia (posição 1)  
 B. Ajuste para dura (posição 5)

### AJUSTE RECOMENDADO PARA O AMORTECIMENTO DIANTEIRO

CARGA	POSIÇÃO DO CÂME
Piloto com 68 kg	1, 2
Piloto com 91 kg	3
Piloto com 68 kg e carga	3
Piloto com 91 kg e carga	4
Piloto com passageiro e carga	5

### Suspensão traseira ACS (com ajuste manual)

A suspensão pneumática traseira está pressurizada para uma operação normal. Se a carga do veículo mudar (incluir um passageiro, dirigir com mais carga, etc) ou se for desejável uma regulagem mais dura ou mais macia, a pressão da suspensão traseira pode ser alterada a seu gosto.

A pressão da suspensão pode ser ajustada desinflando ou inflando a mola pneumática. Use um compressor de ar (de um posto de gasolina) e um medidor de pressão.

Para tornar a suspensão mais macia, reduza a pressão de ar e para endurecer aumente a pressão.

**NOTA:** O quadro abaixo é apenas uma orientação. Você pode ajustar a pressão para a sua preferência de direção desde que não exceda a pressão máxima admissível.

**AVISO** Não exceda a pressão máxima permitida. Isso pode danificar a suspensão pneumática.

<b>⚠ ADVERTÊNCIA</b>						
PRESSÃO MÍNIMA 10 PSI / 70 kPa						
Não exceder a pressão recomendada em 10 PSI / 70 kPa						
CARGA		PASSAGEIRO + CARGA (lb/kg)				
		0	100/45	150/70	200/90	250/115
MOTORISTA	lb/kg	PSI/kPa	PSI/kPa	PSI/kPa	PSI/kPa	PSI/kPa
	150/70	20/135	40/275	50/345	60/415	70/485
	200/90	30/205	50/345	60/415	70/485	80/555
	250/115	40/275	60/415	70/485	80/555	90/625

704902072

**NOTA:** Ao ajustar a pressão, não coloque seu peso sobre o veículo e não ponha carga nos bagageiros.

A mola pneumática está conectada diretamente a uma mangueira pneumática com uma válvula schrader localizada sob o assento.

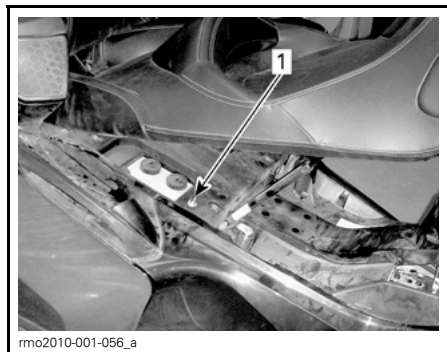

1. Válvula schrader

Para mudar a pressão de ar, proceda da mesma maneira que para calibrar a pressão em um pneu.

Ao terminar, assegure-se de recolocar a tampa da válvula.

### Suspensão traseira ACS (com ajuste automático)

A suspensão traseira é calibrada para um uso normal, ela se ajustará automaticamente por um compressor integrado durante o uso, para manter a calibração quando mudam as condi-

ções da estrada ou se muda a carga do veículo (incluindo um passageiro, dirigindo com mais carga, etc).

**NOTA:** É normal ouvir descargas de pressão ou o compressor operando quando o motor está funcionando. Isso indica que a suspensão está se autoajustando.

Se o piloto deseja um ajuste mais duro ou mais macio que o de fábrica, ele pode ajustar a suspensão traseira apertando um botão. Ao mudar a calibração da ACS, a pressão do ar na mola pneumática mudará, proporcionando um ajuste personalizado da suspensão.

Estão disponíveis as seguintes configurações da suspensão.

<b>CONFIGURAÇÕES DA SUSPENSÃO ACS</b>	
BARRA DE CONFIGURAÇÃO NO PAINEL DE INSTRUMENTOS	CONFORTO AO DIRIGIR
1 (topo)	Mais duro
2	Duro
3	Configuração de fábrica
4	Macio
5 (fundo)	Mais macio

Para mudar a configuração presente, faça o seguinte:

1. Pressione uma vez o botão da suspensão traseira (para cima ou para baixo). O display digital entrará no modo de ajuste da suspensão.

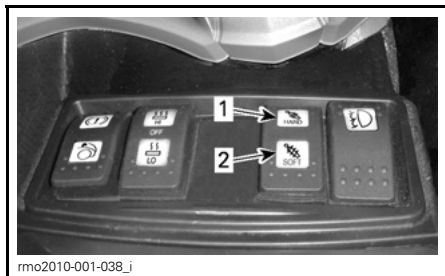

1. Pressione aqui para enrijecer
2. Pressione aqui para tornar mais macio



**MODO DE AJUSTE DA SUSPENSÃO**

1. Configurações da suspensão
2. A barra em destaque indica a configuração presente.

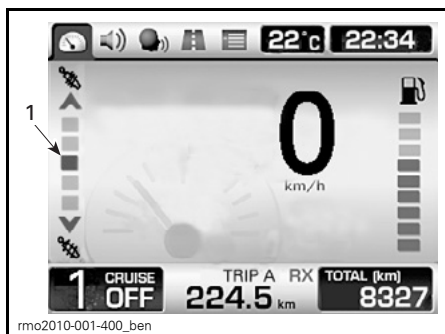

1. Configuração presente
3. Pressionar o botão para cima ou para baixo moverá concomitantemente a barra em destaque, uma posição por vez. Ao liberar o botão, o ponto de ajuste será gravado após alguns segundos.

NOTA: Nos modelos sem instrumentos analógicos separados, a barra de temperatura será substituída pela barra da suspensão.

**Usando o piloto automático**

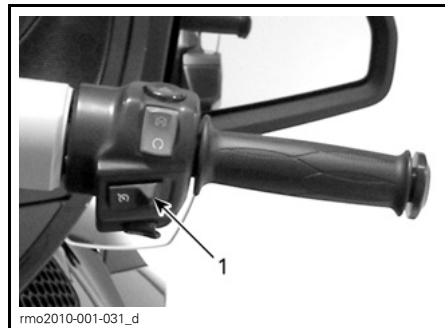

1. Botão piloto automático

**⚠️ ADVERTÊNCIA**  
 Não é recomendável usar o piloto automático quando puxar um reboque. Mantenha a velocidade manualmente.

Quando ativado, o piloto automático permite manter uma velocidade constante ao dirigir o veículo. Ele aumentará ou reduzirá a rotação do motor conforme necessário.

NOTA: A velocidade do veículo pode variar ligeiramente dependendo das condições da estrada, tais como o vento, subida ou descida.

O piloto automático foi projetado para ser usado em percursos longos em rodovias não congestionadas. Nunca dirija o veículo com o piloto automático ativado em ruas, estradas sinuosas, em clima ruim ou em qualquer situação que você precise usar o acelerador.

**⚠️ ADVERTÊNCIA**  
 O uso inadequado do piloto automático pode levar o veículo a perder o controle.

## Limitações do piloto automático

O piloto automático não é na realidade um piloto, ele não dirige o veículo.

O piloto automático não tem noção do que se passa na estrada e não vira a direção ou freia por você.

## Configurando o piloto automático

Para usar o piloto automático, a velocidade do veículo deve estar acima de 25 km/h aproximadamente.

Ligue o piloto automático deslizando o seu botão para a direita.

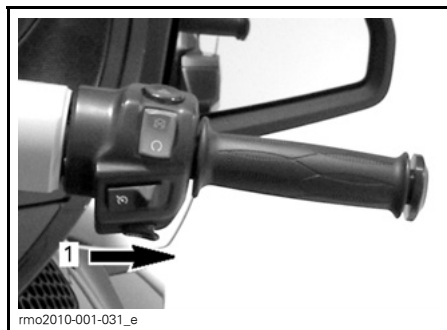

1. Deslize o botão para a direita

**NOTA:** O status do piloto automático será mostrado como CRUISE ON no display digital.

Acelere o veículo até a velocidade que deseja manter e pressione o botão para baixo para definir (SET) a velocidade.

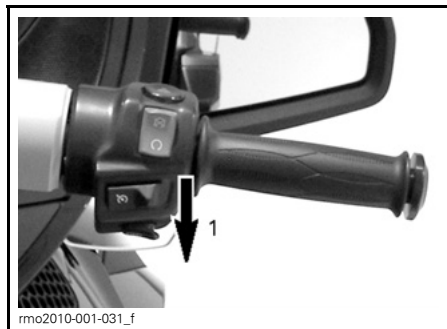

1. Pressione o botão para baixo para definir (SET)

**NOTA:** O status do piloto automático será mostrado como CRUISE SET no display digital.

Agora você pode soltar o acelerador.

## **A** ADVERTÊNCIA

Mantenha sempre as duas mãos no guidão enquanto dirige. Do contrário, isto pode provocar a perda de controle do veículo.

**NOTA:** Você pode acelerar manualmente o veículo, se precisar ir mais rápido que a velocidade definida. Soltar o acelerador permitirá que o piloto automático retome a velocidade definida.

Uma vez que o piloto automático foi definido, a velocidade configurada pode ser aumentada ou diminuída empurrando o botão para cima ou para baixo. Cada toque no botão mudará a velocidade definida em incrementos de 1,6 km/h. Manter o botão pressionado mudará a velocidade definida até que este seja solto, ou até que o limite de operação seja alcançado.



### PILOTO AUTOMÁTICO JÁ DEFINIDO

1. Empurre o botão para cima para aumentar a velocidade definida

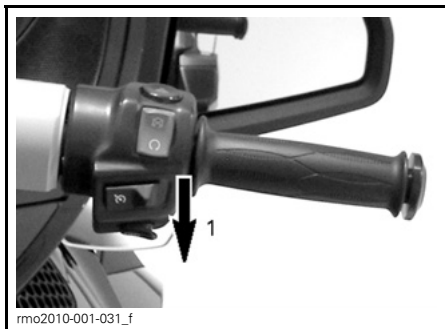

#### PILOTO AUTOMÁTICO JÁ DEFINIDO

1. Empurre o botão para baixo para diminuir a velocidade definida

#### Desligando o piloto automático

Para desligar completamente o piloto automático, deslize o seu botão para a esquerda.

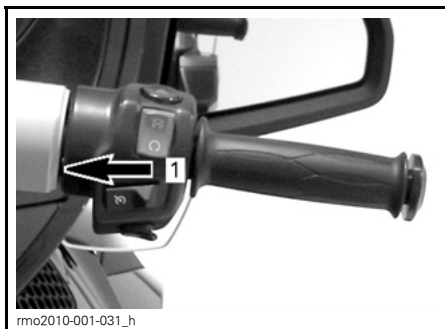

1. Deslize o botão para a esquerda (OFF)

**NOTA:** O status do piloto automático será mostrado como CRUISE OFF no display digital.

#### Cancelando o piloto automático

Qualquer um dos seguintes eventos cancelará o piloto automático e lhe dará novamente o controle do acelerador. Depois ele pode ser retomado se desejado.

- Pisar no pedal do freio.
- Puxar a alavanca da embreagem ou se ocorrer da embreagem patinar (modelos SE5).

- Troca de marcha (modelo SE5).
- Qualquer intervenção do sistema de estabilidade do veículo.

#### Retomando o piloto automático

Se o piloto automático foi cancelado e o seu botão ainda estiver ligado (à direita), sua operação pode ser retomada empurrando o botão do piloto automático para cima. O piloto automático retomará a velocidade definida anteriormente.

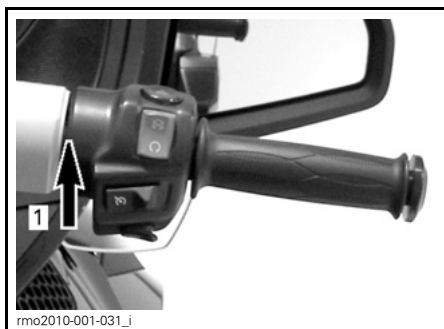

#### PILOTO AUTOMÁTICO JÁ CANCELADO

1. Empurre o botão para cima para RETOMAR

**NOTA:** O status do piloto automático será mostrado como CRUISE SET no display digital.

#### Usando a tomada de 12 V

Existe uma tomada de 12 V disponível no veículo. Ela fica localizada no bagageiro superior.



1. Tomada de energia

Pode-se conectar um aparelho elétrico de 12 volts ao conector fêmea. A corrente elétrica está disponível o tempo todo.

**AVISO** A tomada de 12 volts não foi projetada para fornecer corrente maior que três amperes.

**NOTA:** Deixar uma aparelho conectado enquanto o motor está desligado irá descarregar gradualmente a bateria.

## Usando o conector fêmea de entrada de áudio

Existe um conector de entrada de áudio no bagageiro superior.



1. Conector fêmea de entrada de áudio

Pode-se conectar um reproduutor de áudio, tal como um CD player, um iPod ou um MP3 player a este conector, para ser reproduzido através do sistema de áudio. O iPod pode ser parcialmente controlado através do RECC. Consulte o tópico *10) RECC (CENTRO DE CONTROLE ELETRÔNICO DO ROADSTER)* (p. 21).

**NOTA:** É necessário um adaptador (opcional em alguns modelos) para conectar o reproduutor de áudio ao conector de áudio do veículo.





# ***INSTRUÇÕES PARA USO COM SEGURANÇA***

# O QUE HÁ DE DIFERENTE SOBRE O ROADSTER SPYDER

O roadster Spyder é um tipo diferente de veículo para estrada. Esta seção o ajudará a compreender algumas das funções e características de funcionamento que distinguem o veículo.

## Estabilidade

A configuração em “Y” como triciclo proporciona maior estabilidade em baixa velocidade do que uma motocicleta. Entretanto, não é tão estável como um veículo de quatro rodas como um automóvel. As tecnologias de auxílio à direção, como o Sistema de Estabilidade do Veículo (VSS), ajudam a manter a estabilidade durante as manobras, mas você ainda pode perder o controle, virar ou capotar o veículo se fizer manobras extremas (como curvas fechadas em alta velocidade) ou bater em superfícies ou objetos irregulares. Além disso, o piloto ou o passageiro podem cair devido às curvas, aceleração, frenagem ou impactos fortes.

## Resposta às condições de estrada

O roadster Spyder responde de maneira diferente dos outros veículos a certas condições da estrada.

- Não dirija no gelo, na neve ou fora da estrada.
- Evite poças e águas correntes. O veículo aquaplanar com maior facilidade que um carro. Se tiver que passar por água, reduza a velocidade.
- Reduza a velocidade em estradas cobertas de cascalho, sujeira ou areia.

Ver o tópico *PERIGOS E CONDIÇÕES DA ESTRADA* (p. 89).

## Pedal do freio

Um pedal freia todas as três rodas. Não existe freio de mão e não é possível frear as rodas dianteiras e traseiras

separadamente. O roadster Spyder tem maior capacidade de frear e virar, simultaneamente, do que uma motocicleta. O veículo pode parar rapidamente – lembre-se que os veículos atrás de você podem não ser capazes de parar com tanta rapidez.

## Sistema de freio antitravamento (ABS)

O veículo está equipado com um Sistema de freio antitravamento (ABS - Antilock Braking System) como parte do Sistema de estabilidade do veículo (VSS). Para uma frenagem brusca, mantenha o pedal do freio pressionado. O ABS evitará que as rodas travem.

## Freio de estacionamento

O freio de estacionamento trava mecanicamente apenas a roda traseira quando engatado. Ele não é controlado pelas tecnologias de auxílio à direção (por exemplo, ABS, Distribuição eletrônica de frenagem, EBD).

## Direção

### Direção direta

Para dirigir o roadster Spyder, vire sempre na direção da curva.

Motociclistas — Não virem no sentido contrário, como se faz em uma motocicleta. Ao contrário de uma motocicleta, seu Spyder não pode inclinar-se ao fazer uma curva. Se você for um motociclista, deve reaprender como fazer uma curva. Pratique virar na direção da curva, em todas as velocidades, até ganhar habilidade.

### Forças laterais nas curvas

Ao contrário de uma motocicleta, o roadster Spyder não se inclina nas curvas. Você sentirá forças laterais empurrando-o para fora da curva. Para manter o equilíbrio, o piloto e o passa-

geiro devem se segurar com as duas mãos e manter os dois pés forçados contra as pedaleiras. Em curvas fechadas, pode ser útil inclinar a parte de cima do corpo para a frente e para dentro da curva.

## Largura

Como o roadster Spyder é mais largo do que uma motocicleta normal:

- Mantenha as rodas dianteiras na sua pista durante as curvas. Acompanhe onde as rodas dianteiras estão, nas curvas e nas ultrapassagens. Se você seguir uma trajetória que colocaria a roda dianteira de uma motocicleta junto da faixa, a roda dianteira do roadster Spyder poderá estar fora da pista.
- Não compartilhe ou divida pistas (dirigir entre duas pistas de tráfego). A direção em grupo deve ser feita em fila única, mesmo com motocicletas.
- Prepare-se para desviar mais ao evitar obstáculos.

## Marcha à ré

O roadster Spyder anda em marcha à ré como um carro. No entanto, existem algumas diferenças importantes:

- As luzes de ré acendem quando ele está em marcha à ré. Considere que os outros motoristas podem não saber que você está prestes a dar ré.
- Se necessário, peça ao passageiro para descer caso sua visibilidade esteja limitada.
- Lembre-se que a frente é mais larga que a traseira. Não dê ré muito perto de objetos, pois pode atingí-los com os pneus da frente.
- Mantenha a velocidade baixa e não ande em ré por longas distâncias.
- Sempre que possível, estacione de forma que não tenha que sair de ré do estacionamento.
- Modelo SM5: Mude para primeira antes de desligar o motor.

**! CUIDADO** Mantenha sempre os dois pés nos apoios enquanto dá marcha à ré. Nunca coloque os pés no chão enquanto dá marcha à ré.

## Carteira de habilitação e legislação local

Os requisitos para a carteira de habilitação para dirigir o roadster Spyder variam conforme o local. Dependendo da legislação local, você pode precisar de uma carteira de habilitação com categoria para motocicleta, com categoria para triciclo ou apenas uma carteira de habilitação normal para automóvel.

Informe-se com as autoridades locais, para se certificar que possui a habilitação adequada, antes de dirigir o veículo em vias públicas.

# TECNOLOGIAS DE AUXÍLIO À DIREÇÃO

## Sistema de Estabilidade do Veículo (VSS)

O roadster Spyder está equipado com um Sistema de Estabilidade do Veículo (VSS). O VSS pode ajudar a controlar a direção do veículo e reduzir o risco de tombar ou capotar em algumas situações. O VSS é constituído de:

- Um **Sistema de freio antitravamento (ABS)** que ajuda a manter o controle da direção em frenagens bruscas evitando que as rodas travem.
- Um sistema de **Distribuição eletrônica de frenagem (EBD)** que equilibra automaticamente a frenagem nas três rodas. Junto com o ABS, o EBD ajuda a manter o controle da direção e a maximizar a força de frenagem em função da aderência disponível.
- Um **Sistema de controle de tração (TCS)** que ajuda a evitar que a roda traseira derrape por demanda do acelerador. O TCS limita o giro da roda traseira somente se você virar o guidão (desviar da linha reta) ou se a velocidade do veículo exceder 50 km/h. Quando o acelerador é solto (desaceleração), o TCS evitará que a roda traseira bloqueie.
- Um **Sistema de controle de estabilidade (SCS)** criado para limitar a força motriz no pneu traseiro e frear as rodas individualmente, o que reduz o risco de perder o controle do veículo ou de capotar.

## Limitações

O VSS não consegue ajudá-lo a manter o controle em todas as situações.

## Superfícies com pouca aderência

A aderência dos pneus à superfície da estrada limita a frenagem máxima. Mesmo com o ABS e o EBD, sua distância de parada será maior nas super-

fícies com pouca aderência, ou se você não mantiver a pressão e a condição da banda de rodagem dos pneus.

Se seus pneus perderem aderência em relação à superfície da estrada, você pode perder o controle do veículo, mesmo com o VSS.

Se a superfície da estrada pavimentada estiver parcial ou totalmente coberta de gelo, neve ou lama, não haverá aderência disponível suficiente para manter o controle do veículo, mesmo com o VSS. Não dirija no gelo, neve ou lama.

Como outros veículos para estrada, este veículo pode aquaplanar (perder a aderência em uma camada de água). Se passar muito rápido em uma camada de água, como uma poça grande ou água correndo na estrada, o veículo pode perder aderência e rodopiar, o VSS não conseguirá mantê-lo no controle. Evite as grandes poças ou correntes de água, reduza ou vá para o acostamento durante chuvas fortes. Se tiver de passar por água, reduza o máximo possível antes de alcançá-la.

Reduza a velocidade em superfícies com pouca aderência, como lama, areia, cascalho ou pista molhada. O roadster Spyder não é para uso fora de estrada. Dirija sempre o veículo em estradas administradas. Não use o veículo em qualquer outro terreno.

## Pneus

O VSS do veículo foi ajustado para funcionar melhor com um pneu de tamanho, material e banda de rodagem específicos. A substituição dos pneus por outros não aprovados pela BRP pode fazer com que o VSS seja ineficaz.

Use apenas pneus recomendados pela BRP, que podem ser adquiridos somente de uma concessionária autorizada do roadster Can-Am.

A pressão de calibração e a condição da banda de rodagem adequadas do pneu são muito importantes para manter a aderência, especialmente em pistas arenosas ou molhadas.

Ver o tópico *PNEUS* (p. 128).

### **Curvas fechadas**

O VSS não controla nem limita o movimento da direção — ele não consegue impedi-lo de fazer curvas muito fechadas. Movimentos amplos e muito rápidos do guidão podem fazer o veículo sair de controle, rodopiar, tombar ou capotar.

### **Excesso de velocidade**

O VSS não controla a velocidade do veículo, exceto quando o SCS intervém durante uma curva. O VSS não impede que o veículo entre numa curva muito rápido. Se você dirigir muito rápido para as condições da estrada, pode perder o controle, mesmo com o VSS.

### **Direção dinâmica assistida (DPS)**

A Direção Dinâmica Assistida (DPS - Dynamic Power Steering) proporciona uma direção assistida variável, controlada por computador, realizada por um motor elétrico que otimiza a quantidade do esforço requerido do piloto.

O nível de assistência depende do esforço do guidão, do ângulo de direção e da velocidade do veículo.

Quando o veículo estiver em marcha à ré, a assistência à direção diminuirá com o aumento da velocidade do veículo.

---

# ENTENDENDO OS RISCOS NA ESTRADA

Antes de conduzir o roadster Spyder, lembre-se de que você corre o risco de ficar ferido ou morrer em um acidente, pense como pode reduzir esse risco e decida se está disposto a corrê-lo. Há muitos fatores que contribuem para os riscos enfrentados. Você pode controlar alguns desses fatores, mas outros, como o comportamento dos outros motoristas, estão fora do seu controle. Aqui estão alguns fatores que afetam seu risco:

## Tipo de veículo

Os diversos tipos de veículos variam em termos de tamanho, visibilidade e manobrabilidade, fornecendo diferentes graus de proteção.

O roadster Spyder é pequeno e manobrável. A manobrabilidade ajuda a evitar batidas. Entretanto, veículos menores são difíceis de ver, o que aumenta a possibilidade dos outros motoristas provocarem uma batida. Em algumas situações, o roadster Spyder tem menos possibilidade de se envolver em uma batida do que uma motocicleta. Por exemplo, há menos probabilidade de tombar o veículo ao dirigir em baixa velocidade. No entanto, em outras situações, o veículo está mais sujeito a se envolver em uma batida. Por exemplo, como o veículo é mais largo, não caberá em espaços tão pequenos como muitas motocicletas.

Nos automóveis e caminhões, o chassi do veículo fornece proteção em batidas e em outras ameaças da estrada. Além disso, os passageiros podem se proteger usando cintos de segurança. Você deve considerar que dirigir o roadster Spyder é mais arriscado do que dirigir um carro e que o risco de ferimentos é mais parecido ao de dirigir uma motocicleta.

Como ao dirigir uma motocicleta, você pode reduzir o risco de ferimentos usando um capacete e roupas especiais para dirigir.

## Habilidades e capacidade de julgamento do piloto

Todos os pilotos têm um certo controle sobre os riscos que correm na estrada. Os pilotos que desenvolveram boas habilidades terão melhor controle de seus veículos. Não confie em sua experiência com motocicletas, automóveis, ATV (veículos todo-terreno), motos para neve ou qualquer outro tipo de veículo para prepará-lo a dirigir o roadster Spyder. Saiba como este veículo é diferente. Leia o Manual do Proprietário, assista o *VÍDEO DE SEGURANÇA*, e se houver, faça um curso de treinamento. Domine os comandos e consiga fazer os exercícios práticos com precisão e confiança antes de sair para a estrada.

Quando começar a dirigir na estrada, inicie em situações mais fáceis (por exemplo, pouco trânsito, velocidades baixas, bom tempo, sem passageiro) e passe gradualmente para situações mais complicadas à medida que desenvolve suas habilidades. Pense antes nas situações muito difíceis para o seu nível de experiência ou que apresentem mais riscos do que deseja correr, para evitá-las.

Mesmo os pilotos experientes provocam batidas. Por exemplo, se você usar suas habilidades para fazer manobras arriscadas ou acrobacias, seu risco é maior. O piloto inteligente usa um bom julgamento aliado às habilidades para aumentar a margem de segurança e minimizar o risco. Aprenda as técnicas de direção defensiva em *ESTRATÉGIAS DE RUA* (p. 83).

## Condição do piloto

Um piloto deve estar atento, sóbrio e fisicamente preparado para dirigir. Dirigir intoxicado, cansado ou prejudicado de qualquer outra forma, aumenta o risco de uma batida.

O álcool, drogas, medicamentos, cansaço, sonolência e as emoções podem todos inibir sua capacidade de dirigir

com segurança. Dirigir um roadster Spyder é um desafio como dirigir uma motocicleta – estar em boas condições físicas e mentais é ainda mais importante que ao dirigir um carro. A política mais segura é nunca dirigir o veículo se não estiver atento e completamente sóbrio. Mesmo que o nível de álcool no seu sangue não esteja acima do limite legal, seu julgamento e reflexos são prejudicados pelo mínimo consumo de álcool.

Para dirigir o veículo, você deve estar fisicamente apto a usar todos os comandos, virar o guidão em toda a amplitude, montar, desmontar e observar o entorno.

Os passageiros também devem estar atentos, sóbrios e fisicamente aptos a manter sua postura, segurar-se e reagir adequadamente nas curvas, lombadas, acelerações e paradas.

## **Condição do veículo**

Mantenha seu veículo em bom estado.

Faça as verificações pré-partida e realize manutenção regularmente. Observe qualquer mensagem que apareça no painel de instrumentos quando ligar o veículo e resolva os problemas antes de sair.

## **Condições do tempo e da estrada**

As estradas com muito trânsito, má visibilidade ou superfícies com pouca aderência aumentam o risco. Escolha rotas adequadas ao nível das suas habilidades e do nível de risco que você está disposto a correr.



# VESTUÁRIO PARA DIRIGIR

Dirigir veículos abertos, de três rodas, como o roadster Spyder requer o mesmo vestuário de proteção do motociclista. Mesmo que o veículo seja mais estável que uma motocicleta em baixas velocidades, você ainda pode ser jogado fora da estrada.

Esta seção baseia-se nas orientações para motociclistas fornecidas pela Motorcycle Safety Foundation (MSF).

No caso de uma batida, o vestuário de proteção pode evitar ou reduzir os ferimentos. O vestuário de proteção também ajuda a ficar confortável e fornece proteção contra as intempéries.

O vestuário de proteção básico recomendado para pilotos e passageiros inclui botas resistentes de cano alto com solas antiderrapantes, calças compridas, jaqueta, luvas fechadas e acima de tudo, um capacete homologado com proteção visual adequada.

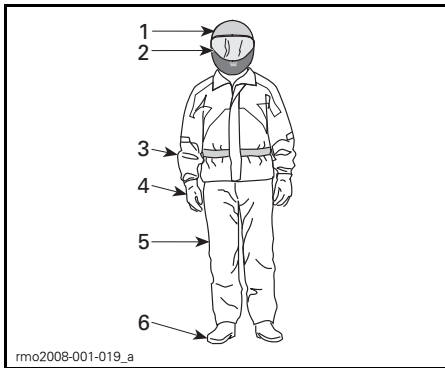

## VESTUÁRIO PARA DIRIGIR

1. *Capacete homologado*
2. *Proteção visual e facial*
3. *Jaqueta de mangas compridas*
4. *Luvas*
5. *Calças compridas*
6. *Botas de cano alto*

Em caso de batida, o equipamento adequado pode reduzir a gravidade dos ferimentos tanto para o piloto como para os passageiros.

## Capacetes

Os capacetes protegem a cabeça e o cérebro de ferimentos. Um capacete também pode proteger o rosto do passageiro do impacto contra a traseira do capacete do piloto. Mesmo o melhor capacete não é uma garantia contra ferimentos, mas as estatísticas indicam que o uso do capacete reduz significativamente o risco de danos ao cérebro. Portanto, fique seguro e use sempre um capacete ao dirigir.

### Escolhendo um capacete

Os capacetes devem ser fabricados de acordo com as normas específicas do seu estado, município ou país.

Um capacete integral oferece uma maior proteção contra impactos pois cobre toda a cabeça e o rosto. Ele também protege contra detritos, pedras, insetos, etc.

Um capacete aberto ou três quartos também pode oferecer proteção. Ele é construído com os mesmos componentes básicos mas não protege o rosto e o queixo da mesma forma que os integrais. Se você usar um capacete aberto, deve usar uma viseira encaixável ou óculos de proteção.

**NOTA:** Os óculos normais ou de sol não são proteção suficiente para um motociclista. Eles podem estilhaçar ou cair e permitem que o vento e objetos voadores atinjam os olhos.

Use viseiras, óculos de proteção ou óculos coloridos apenas durante o dia, não use-os à noite ou com iluminação deficiente. Não os use se eles o impedirem de distinguir cores.

## Outros acessórios para dirigir

### Calçados

Use sempre calçados fechados. Botas resistentes de cano alto protegem contra vários riscos ao dirigir, tais como pedras projetadas e queimaduras no cano do escapamento.

Evite usar cordões compridos no calçado, que possam se enrolar no pedal do câmbio, no pedal do freio ou em outras peças. As solas de borracha e saltos baixos são uma boa idéia para ajudar a manter os pés nos pedais de apoio.

### Luvas

As luvas fechadas protegem as mãos do vento, sol, calor, frio e objetos voadores. As luvas justas irão melhorar a pega no guidão e ajudam a reduzir o cansaço das mãos. Luvas resistentes e reforçadas para motociclistas ajudam a proteger as mãos em caso de queda. As luvas especiais para motociclistas têm costuras externas para evitar irritação e são curvas para proporcionar uma pega natural ao agarrar as manoplas. Se as luvas forem muito grossas podem dificultar operar os comandos. Os punhos impedem que o ar frio entre pelas mangas e protegem os pulsos.

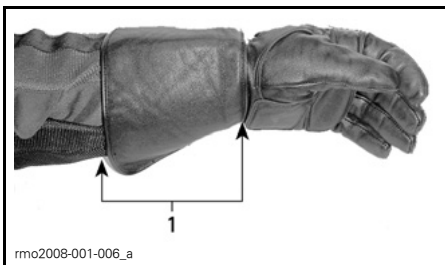

1. Punho da luva

### Jaquetas, calças e macacões

Use uma jaqueta e calças compridas ou um macacão. O vestuário de proteção de boa qualidade para motociclistas é confortável e pode ajudá-lo a não se distrair pelas más condições

do tempo. No caso de uma batida, os acessórios de proteção de boa qualidade, feitos com material resistente podem evitar ou reduzir ferimentos. Alguns acessórios incluem acolchoados ou blindagem que podem reduzir ainda mais o risco de ferimentos em uma colisão. As calças também ajudam a proteger contra queimaduras em peças quentes.

Os acessórios de proteção vendidos para motociclistas oferecem geralmente a melhor combinação de conforto e proteção. Estas roupas são desenhadas para serem confortáveis enquanto sentado na posição de dirigir. Elas têm corte mais longo nas mangas e pernas e têm proteções nos ombros. As roupas para motos estão disponíveis em uma ou duas peças.

O couro é uma boa opção pois é durável e resistente ao vento, proporcionando proteção contra ferimentos. As roupas de proteção resistentes à abrasão fabricadas com tecidos sintéticos também são boas opções. Não use roupas compridas ou folgadas nem lenços que possam ficar presos nas peças móveis.

As abas e fechos isolam o vento. Uma jaqueta com zíper é mais resistente ao vento do que uma com botões ou colchetes. Uma aba de material sobre o zíper de uma jaqueta oferece maior proteção contra o vento. As jaquetas com punhos e cintura justos são aconselháveis para impedir a entrada do vento. Uma gola grande e larga pode vibrar ao dirigir e irritar a pele ou ser uma distração.

Ao dirigir no frio, proteja-se contra a hipotermia. A hipotermia é uma situação de baixa temperatura do corpo e pode provocar a perda de concentração, reações mais lentas e a perda dos movimentos diretos e precisos dos músculos. No frio é essencial usar roupas de proteção adequadas, como uma jaqueta à prova de vento e camadas isolan-

tes de roupa. Mesmo com temperaturas moderadas, você pode sentir muito frio ao dirigir, por causa do vento.

As roupas de proteção próprias para o frio podem ser muito quentes quando você estiver parado. Vista várias camadas de roupa, para poder tirá-las quando quiser. Cobrir a roupa de proteção com uma capa externa resistente ao vento pode evitar que o ar frio atinja a pele.

As roupas para dirigir também podem ajudar a tornar o piloto mais visível. O uso de cores brilhantes é uma sábia opção. Se for usada uma jaqueta escura, pode-se vestir um colete refletor mais barato por cima. É uma boa idéia colocar fitas refletoras nas roupas usadas normalmente ao dirigir.

### **Vestuário para a chuva**

Se você tiver que dirigir em tempo nublado, recomenda-se o uso de roupa impermeável ou própria para chuva. Em viagens longas é uma boa idéia levar roupa de chuva. Um piloto seco ficará muito mais confortável e atento do que um piloto molhado e com frio.

Existem estilos de uma ou duas peças disponíveis e aqueles desenhados especificamente para motociclistas são os melhores. As cores de grande visibilidade, como o laranja ou o amarelo são boas opções. Uma característica a ser buscada são as mangas, pernas de calça e cintura com elástico. A jaqueta deve ter um colarinho alto e fechar com abas grandes cobrindo o zíper. Ao adquirir uma roupa de chuva, adquira também luvas e calçados impermeáveis.

Lembre-se que se o tempo estiver chuvoso é melhor evitar a viagem. Dirigindo com chuva, você pode ter que parar se a água começar a se acumular na estrada.

### **Proteção dos ouvidos**

A exposição prolongada ao vento e ao ruído do motor ao dirigir pode provocar perda permanente da audição. O uso adequado de dispositivos, como protetores auriculares, podem ajudar a evitar a perda de audição. Antes de usar dispositivos de proteção auditiva, consulte os regulamentos locais.

---

# HABILIDADES DE DIREÇÃO E EXERCÍCIOS PRÁTICOS OBRIGATÓRIOS

Antes de ir para a estrada com o roadster Spyder, você precisa desenvolver habilidades e estratégias de direção para controlar os riscos na estrada. Os exercícios a seguir irão familiarizá-lo com a operação básica do veículo. Se você tiver experiência com motocicletas ou outros veículos a motor, preste particular atenção às diferenças de operação e desempenho do roadster Spyder em relação aos veículos a que está acostumado. Pratique cada exercício até conseguir executá-lo com habilidade antes de passar para o seguinte. Se você puxar um reboque, pratique todos os exercícios dirigindo com o reboque. Esta seção inclui os seguintes exercícios:

## **Modelo SM5**

1. Acelerando e usando o interruptor de parada do motor (p.66)
2. Aprendendo as manobras básicas e a reconhecer a zona de engate (p.67)
3. Parada do motor em movimento (p.68)
4. Usando o acelerador e a embreagem (p.68)
5. Curvas básicas (p.69)
6. Paradas bruscas (p.70)
7. Zigue-zagues (p.71)
8. Troca de marchas (p.71)
9. Desviar (p.73)
10. Andando em ré (p.74).

## **Modelo SE5**

1. Acelerando e usando o interruptor de parada do motor (p.75)
2. Partida, parada e manobras básicas (p.75)
3. Parada do motor em movimento (p.76)
4. Curvas básicas (p.76)
5. Paradas bruscas (p.78)
6. Zigue-zagues (p.78)
7. Troca de marchas (p.79)

8. Desviar (p.81)
9. Andando em ré (p.81).

## **Escolhendo uma área para treinar**

Realize estes exercícios em uma área pavimentada com pelo menos 76 m - 30 m e fechada ao tráfego. Um estacionamento fechado, bem demarcado e sem obstáculos (postes de iluminação, guias, etc) é uma boa área para praticar. Tome cuidado com as manchas de óleo. Procure estacionamentos que fiquem vazios fora do horário normal, tais como os de escolas, igrejas, centros comunitários ou shopping centers. Não invada propriedades privadas.

Depois de ter escolhido um local adequado, peça autorização ao proprietário para usá-lo. Se houver obstáculos, como postes de iluminação ou ilhas, certifique-se que não interfiram com os percursos abertos necessários, mostrados no diagrama abaixo.

Memorize este diagrama da área de estacionamento ao preparar os exercícios. São indicadas vagas de estacionamento de 3 m nos diagramas, por uma questão de conveniência, mas o tamanho das vagas no estacionamento que você usar podem ser diferentes. Se o estacionamento que escolher não tiver linhas de demarcação ou se as vagas de estacionamento forem muito maiores ou menores do que as do diagrama, use as dimensões mostradas abaixo. Marque-as usando uma trena e giz ou marcadores, tais como cones ou vasilhames de leite cheios de água ou areia.

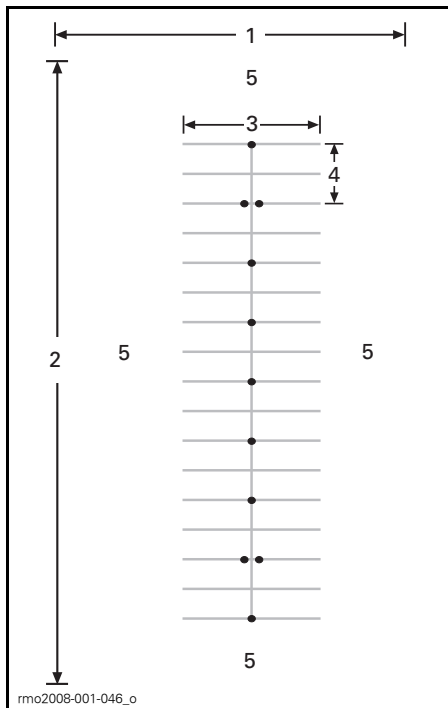

#### ESTACIONAMENTO TÍPICO

1. Pelo menos 30 m
2. Pelo menos 75 m
3. 12 m
4. 6 m
5. Área aberta

Mesmo em um estacionamento fechado, tome cuidado com o tráfego possível. Verifique a frente, lados e retaguarda antes de fazer um exercício. Também tome cuidado com crianças e animais.

### Preparando-se para dirigir

Familiarize-se com a posição e operação de todos os comandos do veículo (*COMANDOS E INSTRUMENTOS* (p. 11)).

Faça a inspeção pré-partida, veja o tópico *LISTA DE VERIFICAÇÃO DE PRÉ-PARTIDA* (p. 110) antes de começar.

Sempre ligue e desligue o motor de acordo com as instruções dadas em *PARTIDA E DESLIGAMENTO DO MOTOR* (p. 43).

### Postura ao dirigir

Uma boa postura ajuda a manobrar o veículo com maior facilidade. Sempre mantenha as duas mãos e os dois pés na posição correta para poder operar os comandos facilmente. Normalmente o pulso deve estar alinhado com o braço (esta posição ajuda a aplicar a aceleração desejada). Os braços devem estar relaxados e dobrados. Mantenha as costas retas e a cabeça e os olhos para cima. Mantenha os dois pés nos apoios próximos aos comandos.

Nunca dirija o veículo, mesmo em curta distância, sem estar na postura correta para dirigir.



TÍPICA — POSTURA AO DIRIGIR

### Exercícios práticos (Modelo SM5)

**NOTA:** Se você planeja usar um reboque da BRP, recomendamos fazer estes exercícios puxando um reboque carregado, antes de ir para a estrada. Você tomará conhecimento do novo comportamento do seu veículo.

#### 1) Acelerando e usando o interruptor de parada do motor

##### Objetivo

- Familiarizar-se com a aceleração e o som do motor, para não se surpreender durante os exercícios.
- Familiarizar-se com o uso do interruptor de parada do motor.

## Instruções

- Com o veículo em PONTO MORTO, o freio de estacionamento engatado e o pé direito pressionando o pedal do freio, mantenha a alavanca da embreagem apertada. Observe o tacômetro e acelere (vire o pulso para baixo) algumas vezes para aumentar a rotação até o máximo de 4.000 RPM. Enquanto a embreagem estiver totalmente apertada a potência não será transferida para a roda traseira.
- Use o interruptor de parada do motor para desligar o veículo. Pressione o interruptor com o polegar direito sem tirar a mão da manopla.

## Dicas para exercícios adicionais

- Pratique pressionar o interruptor de parada do motor sem olhar para ele.

## 2) Aprendendo as manobras básicas e a reconhecer a zona de engate

Apertar a embreagem remove a tração da roda traseira – se você achar que está perdendo o controle ao fazer esses exercícios, pode apertar a embreagem para parar de acelerar e pisar no freio o necessário para reduzir a velocidade. Você também pode usar o interruptor de parada do motor para desligá-lo completamente.

A zona de engate é a região do curso da alavanca da embreagem, que inicia onde a embreagem começa a transmitir a tração à roda traseira e termina imediatamente antes da embreagem engatar completamente. Enquanto a embreagem está parcialmente engatada, ela permite controlar com precisão a potência do motor transmitida à roda traseira. O uso adequado da zona de engate ajuda a sair suavemente depois de uma parada.

## Objetivo

- Familiarizar-se com a embreagem e usar a zona de engate.
- Familiarizar-se com a desaceleração e frenagem em baixa velocidade.

## Instruções

Para este exercício, **NÃO** use o acelerador. Você estará controlando o movimento usando apenas a embreagem na zona de engate e o freio.

Comece parando a cada 6 m (a cada marcador/em linhas alternadas).

- Ligue o motor e solte o freio de estacionamento.
- Com o pedal do freio pressionado e a alavanca da embreagem puxada, mude para primeira, pressionando o pedal do câmbio para baixo com firmeza.
- Solte o pedal do freio.
- Solte **lentamente** a alavanca de embreagem até o veículo começar a andar. Mantenha a alavanca da embreagem nesta posição. Esta é a zona de engate. Se você soltar a embreagem muito rápido, o motor pode morrer ou o veículo pode saltar para a frente. **Se o veículo morrer**, religue o motor e tente novamente, soltando a embreagem mais devagar.
- Ao se aproximar do ponto de parada, puxe completamente a alavanca da embreagem e pressione o pedal do freio para parar. Não é necessário puxar a embreagem gradualmente – você pode puxar de uma vez.
- Quando atingir o fim do trecho reto, pare, vire o guidão todo à direita e faça a volta. Tome cuidado para não acelerar ao fazer a curva. Pare quando estiver alinhado com o trecho reto na direção oposta.
- Repita este exercício até se sentir à vontade.

## Dicas para exercícios adicionais

- À medida que estiver mais à vontade com a zona de engate, experimente parar a cada 12 m (em cones alternados) para poder soltar completamente a embreagem.

### 3) Parada do motor em movimento

#### Objetivo

- Familiarizar-se com o uso do interruptor de parada do motor em movimento, para saber como o veículo reage se precisar usá-lo mais tarde.

#### Instruções

- No meio do trecho reto, enquanto estiver operando na zona de engate, mude o interruptor de parada do motor para a posição OFF e coloque em ponto morto para reduzir até parar.
- Religue o motor e repita o exercício. Tente soltar mais a embreagem e ande um pouco mais rápido antes de usar o interruptor de parada do motor.

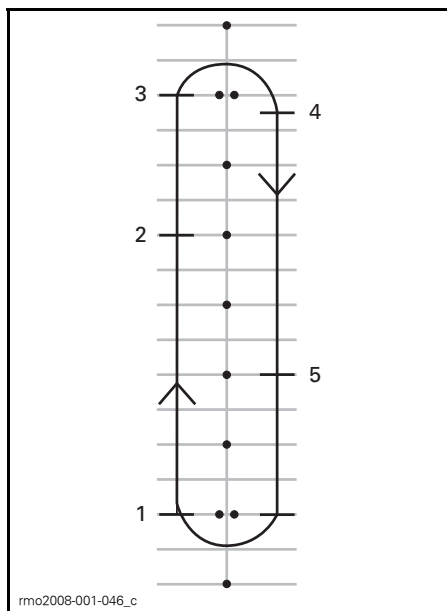

1. Partida
2. Pressione o interruptor de parada do motor
3. Vá até o fim da reta, pare e faça a volta como anteriormente
4. Parada
5. Pressione o interruptor de parada do motor

Religue o motor e passe para o exercício seguinte.

### 4) Usando o acelerador e a embreagem

#### Objetivo

- Familiarizar-se com o uso do acelerador.
- Aprender a combinar o acelerador e a embreagem.

#### Instruções

Este exercício é semelhante ao exercício da zona de engate, exceto que desta vez você usará alguma aceleração. Você usará toda a reta, parando apenas nos finais.

- Inicie este exercício parado, em primeira, no início de uma reta.
- Com a alavanca da embreagem puxada, acelere suavemente até que o tacômetro marque entre 1.500 e 2.000 RPM. Pratique mantendo-se neste intervalo.
- Mantenha o acelerador nesta posição enquanto solta lentamente a alavanca da embreagem, como anteriormente. Tente não deixar que a rotação exceda 2.500 RPM.
- Quanto mais rápido você soltar a alavanca da embreagem, mais depressa irá acelerar. Se você soltar a embreagem muito depressa, o motor pode morrer ou o veículo pode saltar para a frente. Acelerar demais pode fazer a roda traseira derrapar e provocar uma aceleração rápida.
- Quando a alavanca da embreagem estiver toda solta o acelerador controlará a velocidade.
- Quando você se aproximar do fim da reta, solte o acelerador, puxe a alavanca da embreagem e use o freio até parar.
- Sem usar o acelerador, dê a volta e reduza na direção da reta oposta.

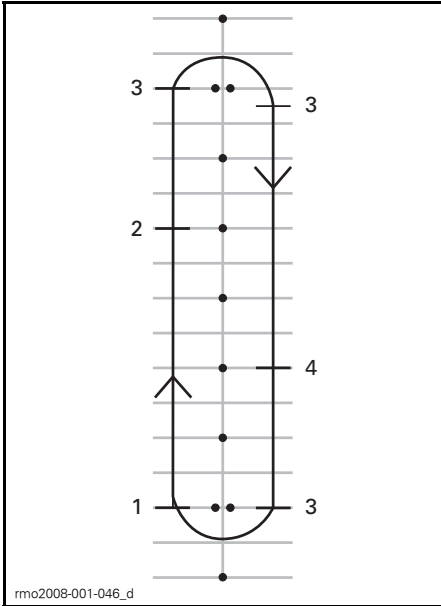

1. Partida
2. Solte o acelerador
3. Parada
4. Solte o acelerador

### Dicas para exercícios adicionais

- Coordene a liberação da alavanca da embreagem e o uso do acelerador para sair suavemente e controlar a aceleração.

## 5) Curvas básicas

### Objetivo

- Acostumar-se a fazer curvas de forma controlada.

### Instruções

Este exercício é semelhante ao que você fez anteriormente, exceto que agora em vez de parar em cada volta, você fará a volta na zona de engate.

- Avance na reta em primeira. Fique um pouco distante dos cones de forma que possa fazer uma curva bem aberta ao final da reta.
- Ao se aproximar da curva, reduza para uma velocidade inferior a 8 km/h puxando a alavanca da embreagem e usando o freio, se necessário.

- Segure a alavanca da embreagem na zona de engate para se manter em baixa velocidade.
- Olhe na direção da curva.
- Vire o guidão na direção da curva, puxando a manopla interna e empurrando a externa. Tome cuidado para não mudar a posição da mão no acelerador.
- Inclinar-se para frente e para dentro da curva, ajudará a virar o guidão com maior facilidade.
- Endireite o guidão depois da curva e continue na reta.



TÍPICA — POSTURA AO DIRIGIR NA CURVA



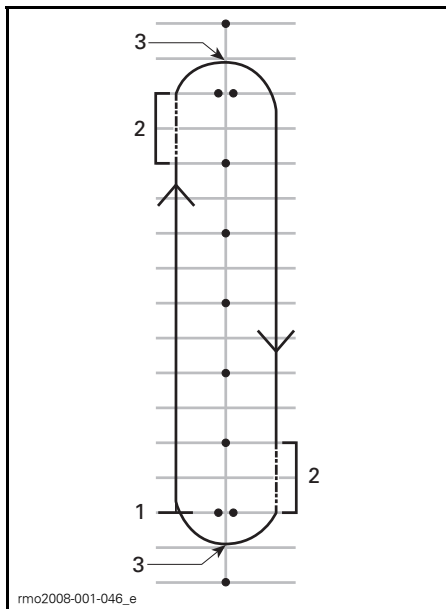

1. Partida
2. Zona de engate
3. Ponto máximo da curva

**NOTA:** Motociclistas — Dirigir em voltas e curvas com o seu roadster Spyder é diferente de em uma motocicleta. O veículo não se inclina em uma curva, por isso, você pode precisar transferir o peso do corpo para dentro da curva para manter uma postura confortável. Você precisará fazer mais força para virar o guidão do seu veículo do que é necessário para virar uma moto. Entretanto, é mais fácil parar durante a curva do que com uma moto.

#### Dicas para exercícios adicionais

- Depois de se sentir à vontade virando em uma direção, experimente fazer o percurso no sentido contrário. Tome cuidado para não acelerar mais do que pretende ao virar à esquerda.
- Pare no ponto máximo da curva para sentir como é frear em uma volta ou curva.

## 6) Paradas bruscas

### Objetivo

- Familiarizar-se com a capacidade de frenagem do veículo.
- Aprender a frear com a máxima força.

### Instruções

Este exercício é semelhante ao que você efetuou anteriormente, exceto que você vai usar o freio com mais força até frear o mais forte possível.

- Comece em uma ponta da reta e acelere para 8 km/h.
- No meio da reta, solte o acelerador e freie rápido e com força.
- Mantenha os olhos e a cabeça para cima e o guidão reto.
- Repita, aumentando a velocidade e freando com mais força.

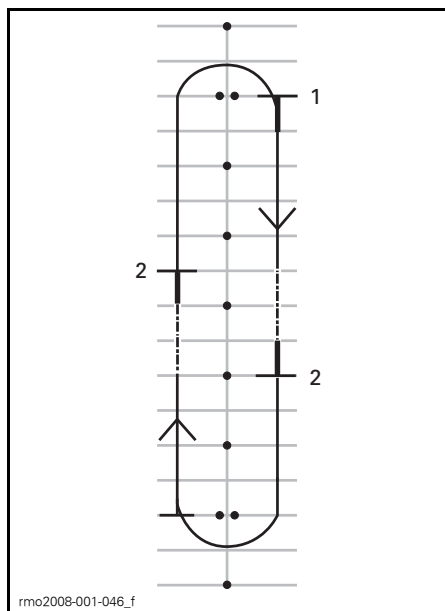

1. Partida
2. Parada

#### Dicas para exercícios adicionais

- Pratique verificando os espelhos antes de frear com força.

## 7) Zigue-zagues

### Objetivo

- Ganhar maior experiência em manobrar o veículo e na posição de dirigir.

### Instruções

#### Zigue-zague de 6 m

1. Ziguezagueie entre todos os marcadores/ interseções de vagas de estacionamento intercalados. Não use o acelerador – mantenha-se na zona de engate.
2. Incline para dentro de cada volta e vire o guidão na direção desejada, puxando e empurrando as manoplas.

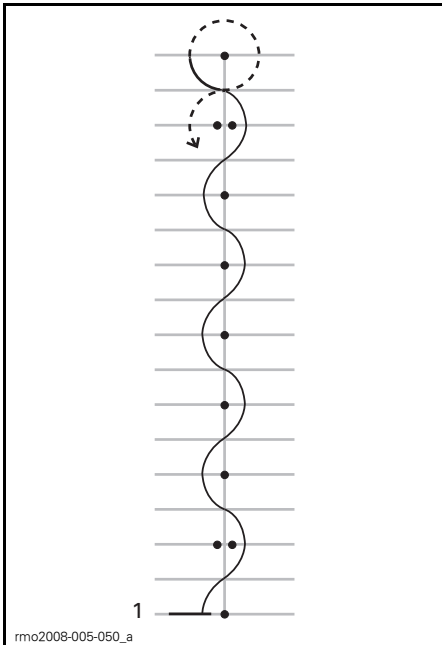

1. Partida

#### Zigue-zague de 12 m

Quando estiver acostumado, experimente fazer ziguezagues de 12 m entre cones intercalados/a cada quatro vagas de estacionamento.

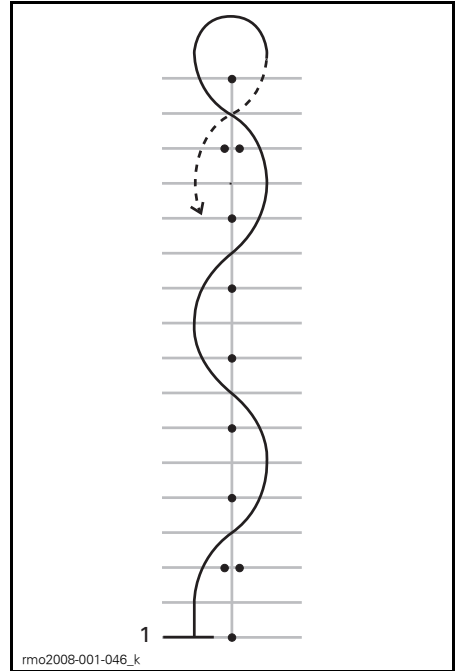

1. Partida

### Dicas para exercícios adicionais

- Você pode aumentar gradualmente a velocidade para 16 km/h - 19 km/h ao se sentir mais acostumado aos ziguezagues, mas reduza para fazer as curvas em U nas pontas.

## 8) Mudança de marchas

Ao dirigir, você deve mudar de marcha para compatibilizar a velocidade do motor com a velocidade da estrada.

### Objetivo

- Familiarizar-se com os movimentos do pé necessários para mudar de marcha.
- Aprender a aumentar e reduzir a marcha.

### Instruções

Este exercício é semelhante ao que você executou anteriormente, exceto que agora você aumentará a marcha nas retas, fazendo uma parada ao fim de cada reta. Para este exercício, você

pode querer usar os corredores entre as vagas de estacionamento em vez de dirigir sobre as vagas.

### 8a) Pratique usando o pedal de câmbio em uma parada

Primeiro, enquanto estiver parado, pratique o movimento do pé esquerdo para mudar da primeira para a segunda.

- Parado em primeira, puxe a alavanca da embreagem.
- Deslize a ponta do pé esquerdo para baixo do pedal de câmbio e levante-o até aonde der, com um golpe firme para cima para passar para a segunda.
- Pise no pedal do câmbio e pressione até aonde der, com um golpe firme para baixo para passar para a primeira.
- Repita até se sentir à vontade com os movimentos necessários do pé.

### 8b) Mudando de primeira para segunda

No trecho reto, acelere para aproximadamente 16 km/h em primeira.

Para aumentar a marcha:

- Solte o acelerador.
- Puxe a alavanca da embreagem (Se você puxar a embreagem antes de soltar o acelerador, o motor pode acelerar – se isso acontecer basta soltar o acelerador).
- Deslize a ponta do pé esquerdo para baixo do pedal de câmbio e levante-o até aonde der, com um golpe firme para cima para passar para a segunda.
- Solte a embreagem devagar.
- Você não precisa acelerar, mas quando estiver acostumado, se tiver espaço, pode acelerar para aumentar a velocidade em segunda.

Ao se aproximar do fim da reta, pare completamente:

- Solte o acelerador.
- Puxe a alavanca da embreagem até o fim.

- Freie.
- Após parar, passe para a primeira, pisando no pedal do câmbio até aonde der com um golpe firme para baixo. Assim que estiver mais acostumado, reduza para primeira ao se aproximar de uma parada.

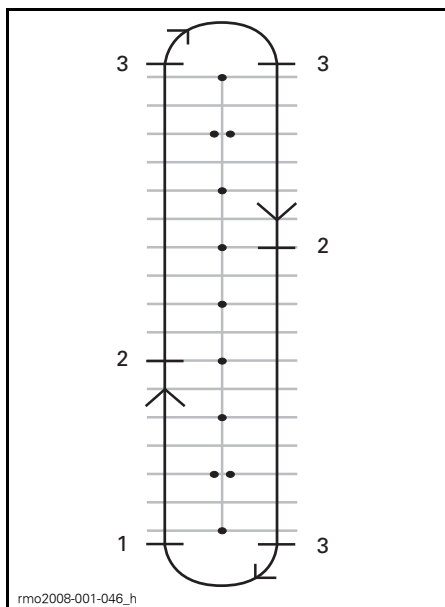

1. Partida
2. Mude para segunda a 16 km/h
3. Parada

### 8c) Reduzindo de segunda para primeira

Se o espaço permitir, pratique a redução de segunda para primeira.

Na reta, reduza para aproximadamente 16 km/h.

- Solte o acelerador e puxe a alavanca de embreagem.
- Pise no pedal do câmbio para mudar para primeira.
- Solte a embreagem devagar.
- Volte a colocar o pé na pedaleira.

## 8d) Outras marchas

Se o espaço permitir, você também pode tentar mudar para marchas mais altas. Siga o mesmo processo e aumente ou reduza uma marcha a cada vez.

### Dicas para exercícios adicionais

Conforme for ganhando experiência, você pode refinar suas habilidades de troca de marchas e usá-las para controlar melhor o veículo.

- Ao reduzir a marcha, acelerar ligeiramente enquanto solta a embreagem devagar, pode ajudar a aumentar a rotação do motor para se compatibilizar com a velocidade do veículo mais rapidamente, tornando a redução de marcha mais suave, evitando que a roda traseira patine.
- A redução da marcha diminui a velocidade do veículo se você não acelerar. Isto se chama freio motor. Para usar o freio motor, reduza uma marcha de cada vez e solte a embreagem entre cada redução. Mantenha a embreagem na zona de engate até a rotação do motor estabilizar, depois solte a alavanca completamente até estar pronto para a próxima redução.
- Normalmente você troca de marcha uma de cada vez, mas também é possível mudar mais de uma marcha enquanto aperta a embreagem, repetindo o golpe para baixo ou para cima tantas vezes quantas trocas quiser fazer.

Lembre-se que o VSS não controla o freio motor. Se mudar para uma marcha muito baixa quando estiver em alta velocidade, o pneu traseiro pode patinar e você perder o controle, rodopiar, tombar ou capotar, especialmente em uma curva.

## 9) Desviar

### Objetivo

- Familiarizar-se com o controle do veículo para manobras rápidas.
- Tente diferentes variações de frenagem e desvio.

### Instruções

Instale os marcadores como mostrado no diagrama abaixo. Não use qualquer objeto fixo, duro ou pesado como marcador para este exercício.

- Entre no meio dos dois cones a 8 km/h e mantenha esta velocidade daí em diante.
- Desvie por fora da linha de cones.
- Saia pelo segundo conjunto de dois cones.
- Repita o exercício várias vezes, desviando nas duas direções.

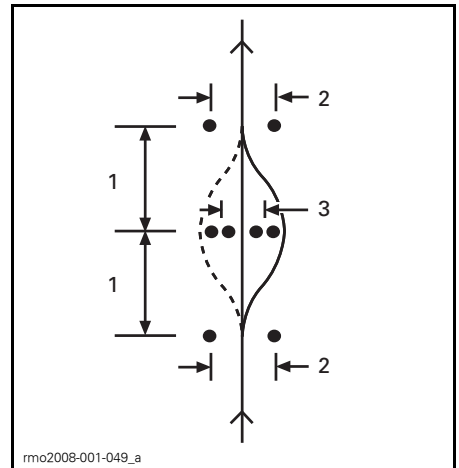

1. 6 m
2. 3 m
3. 2,5 m

### Dicas para exercícios adicionais

- Você pode aumentar gradualmente a velocidade de entrada (não ultrapassando 13 km/h a 19 km/h) e tentar algumas variações. Por exemplo, chegar mais rápido e reduzir antes de começar o exercício, puxar a embreagem e frear durante o desvio, etc.
- Um ajudante pode incluir um elemento surpresa ao exercício, decidindo em que direção você deve desviar ou se você deve parar. Faça o ajudante ficar a uma distância segura (por exemplo, além do final da área de treinamento). Quando você atingir o primeiro conjunto de cones, o ajudante pode fazer sinais com as mãos indicando a direção a desviar ou se você deve parar.
- Pratique verificando os espelhos e o ponto cego antes de desviar.

## 10) Dirigindo em marcha à ré

### Objetivo

- Familiarizar-se com a manobra e o raio de giro do veículo em marcha à ré.

### Instruções

Engate a ré. Ver o tópico 11) **BOTÃO DE MARCHA À RÉ** (p. 22).

Verifique se a área atrás de você está livre e continue a olhar para trás, ao mesmo tempo em que solta a embreagem. Tome cuidado para não bater em nada com as rodas dianteiras enquanto recua. Reduza e pare de usar a embreagem e o freio, como ao dirigir normalmente.

Recue alguns metros de cada vez, parando no meio.

Mantenha a velocidade baixa e não ande em ré por longas distâncias.

Após se acostumar com a marcha à ré, recue para uma vaga de estacionamento, como mostra o diagrama abaixo.

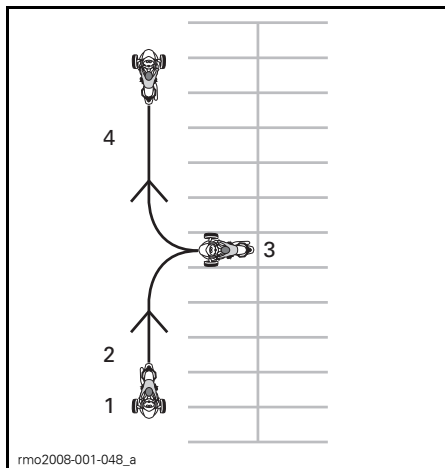

1. Partida
2. Marcha à ré
3. Parada
4. Avançar

### Treinamento adicional em ambientes controlados

Assim que você se acostumar com todos os exercícios acima, pode tentar algumas outras coisas conforme o espaço e as condições permitam. Isto deve ser no estacionamento ou tarde da noite em um local onde você possa treinar sem se colocar em risco.

- **Partidas rápidas:** Tente ganhar velocidade rapidamente e ir trocando entre as marchas.
- **Parada rápida em alta velocidade:** Semelhante ao exercício de parada rápida, mas realizado em altas velocidades para sentir como são as paradas de emergência.
- **Dando partida em uma subida:** Para isso, mantenha o pedal do freio pressionado enquanto solta a embreagem até entrar na zona de engate. Isso impede que o veículo ande para trás.

## Exercícios práticos (Modelo SE5)

### 1) Acelerando e usando o interruptor de parada do motor

#### Objetivo

- Familiarizar-se com a operação do acelerador na manopla.
- Familiarizar-se com o ruído do motor em diferentes rotações. Isto o ajudará a saber quando aumentar ou reduzir a marcha com base no ronco do motor.
- Familiarizar-se com o uso do interruptor de parada do motor.

#### Instruções

- Inicie com o veículo em PONTO MORTO, o freio de estacionamento engatado e o pé direito no pedal do freio. Verifique o painel de instrumentos para certificar-se de que está em PONTO MORTO – se você estiver em primeira, o roadster tentará se mover quando você acelerar.
- Observe o tacômetro e acelere (vire o pulso para baixo) algumas vezes para elevar a rotação até 4.000 RPM no máximo. Pratique acelerar devagar e suavemente, mantendo o acelerador fixo por volta de 3.000 RPM e soltando-o. Desde que a transmissão esteja em ponto morto, a potência não será transferida para a roda traseira.
- Use o interruptor de parada do motor para desligar o veículo. Pressione o interruptor com o polegar direito sem tirar a mão da manopla.

#### Dicas para exercícios adicionais

- Pratique pressionar o interruptor de parada do motor sem olhar para ele.

### 2) Partida, parada e manobras básicas

#### Objetivo

Se você sentir que está perdendo o controle ao fazer estes exercícios, solte o acelerador para parar de acelerar e use o freio, se necessário, para reduzir a velocidade. Você também pode usar o interruptor de parada do motor para desligá-lo completamente.

- Aprender o controle do acelerador e como colocar o veículo em movimento.
- Familiarizar-se com a desaceleração e frenagem em baixa velocidade.

### 2a) Acelerar e desacelerar imediatamente

#### Instruções

Inicialmente, você somente usará o acelerador por um momento, depois solte-o e deixe desacelerar.

- Ligue o motor e solte o freio de estacionamento.
- Com o pedal do freio pressionado, mude para primeira, pressionando o seletor de marchas para a frente.
- Solte o pedal do freio.
- Acelere lentamente até que o veículo comece a se mover para a frente. Assim que você começar a se mover, solte o acelerador e deixe desacelerar, em seguida pressione o freio até parar. Repita isto até o fim do trecho reto.
- Para dar a volta ao fim da reta, pare, gire o guidão todo à direita, então acelere e solte o acelerador rapidamente, deixando desacelerar ao longo da volta. Você pode precisar usar brevemente o acelerador mais de uma vez para completar a volta. Pare quando estiver alinhado com o trecho reto na direção oposta.
- Continue com esta parte do exercício até se acostumar a usar e soltar o acelerador.

## 2b) Acelerar, soltar e parar a cada 12 m

Em seguida, você manterá o acelerador por mais tempo e parará a cada 12 m (em marcadores alternados/toda quarta linha).

- Novamente, acelere lentamente até que o veículo comece a andar. Desta vez, mantenha o acelerador neste ponto.
- Ao se aproximar do ponto de parada, solte o acelerador e pressione o freio até parar.
- Dê a volta no fim da reta como antes, porém agora você não precisa soltar o acelerador durante a volta. Preste atenção para manter uma posição fixa do acelerador ao dar a volta. Pare quando estiver alinhado com o trecho reto na direção oposta.

## 2c) Mantenha a aceleração, solte e pare nas extremidades

A seguir, você usará toda a reta, parando apenas nas extremidades. Mantenha a aceleração moderada.

### 3) Parada do motor em movimento

#### Objetivo

- Familiarizar-se com o uso do interruptor de parada do motor em movimento, para saber como o veículo reage se precisar usá-lo mais tarde.

#### Instruções

- No meio do trecho reto, enquanto dirige a 8 km/h, vire o interruptor de parada do motor para OFF e deixe desacelerar até parar.
- Religue o motor e repita o exercício. Tente aumentar sua velocidade (até o máximo de 20 km/h) antes de usar o interruptor de parada do motor.

**NOTA:** O modelo SE5 não dará a partida engrenado sem que o pedal do freio esteja pressionado.

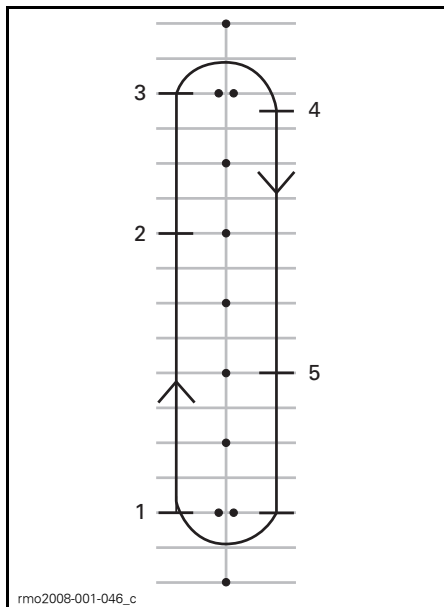

1. Partida
2. Pressione o interruptor de parada do motor
3. Vá até o fim da reta, pare e faça a volta como anteriormente
4. Parada
5. Pressione o interruptor de parada do motor

Religue o motor e passe para o exercício seguinte.

### 4) Curvas básicas

#### Objetivo

- Acostumar-se a fazer curvas de forma controlada.

#### Instruções

Este exercício é semelhante ao que você fez anteriormente, exceto que agora em vez de parar cada vez que for fazer a volta, você fará a volta em baixa velocidade.

- Avance na reta em primeira. Fique um pouco distante dos cones de forma que possa fazer uma curva bem aberta ao final da reta.
- Ao se aproximar da curva, reduza para menos de 8 km/h soltando o acelerador e freando se necessário.
- Segure o acelerador para manter a velocidade baixa.

- Olhe na direção da curva.
- Vire o guidão na direção da curva, puxando a manopla interna e empurrando a externa, tomando cuidado para não acelerar.
- Inclinar-se para frente e para dentro da curva, ajudará a virar o guidão com maior facilidade.
- Endireite o guidão depois da curva e continue na reta.



TÍPICA — POSTURA AO DIRIGIR NA CURVA

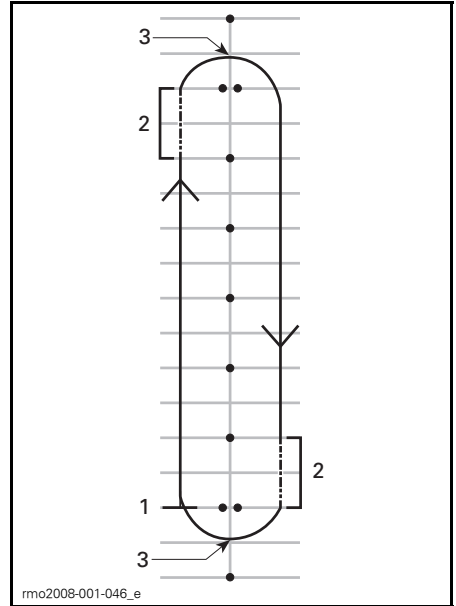

1. Partida
2. Zona de engate
3. Ponto máximo da curva

**NOTA:** Motociclistas — Dirigir em voltas e curvas com o seu roadster Spyder é diferente de em uma motocicleta. O veículo não se inclina em uma curva, por isso, você pode precisar transferir o peso do corpo para dentro da curva para manter uma postura confortável. Você precisará fazer mais força para virar o guidão do seu veículo do que é necessário para virar uma moto. Entretanto, é mais fácil parar durante a curva do que com uma moto.

#### Dicas para exercícios adicionais

- Depois de se sentir à vontade virando em uma direção, experimente fazer o percurso no sentido contrário. Tome cuidado para não acelerar mais do que pretende ao virar à esquerda.
- Pare no ponto máximo da curva para sentir como é frear em uma volta ou curva.



## 5) Paradas bruscas

### Objetivo

- Familiarizar-se com a capacidade de frenagem do veículo.
- Aprender a frear com a máxima força.

### Instruções

Este exercício é semelhante ao que você efetuou anteriormente, exceto que você vai usar o freio com mais força até frear o mais forte possível. O Sistema de Freios Antitravamento (ABS) evita que as rodas travem e ajuda-o a manter o controle da direção ao aplicar a máxima força de frenagem. Sempre solte o acelerador completamente em paradas bruscas com o SE5. Se você acelerar e frear ao mesmo tempo, a distância de parada será maior.

- Comece em uma ponta da reta e acelere até 8 km/h.  
No meio da reta, solte totalmente o acelerador e freie rapidamente. Nunca bombeie o freio, pois o ABS já evita o travamento da roda.
- Mantenha a cabeça e os olhos para cima, o guidão reto e não solte o freio até parar completamente.
- Repita, aumentando a velocidade e freando com mais força.

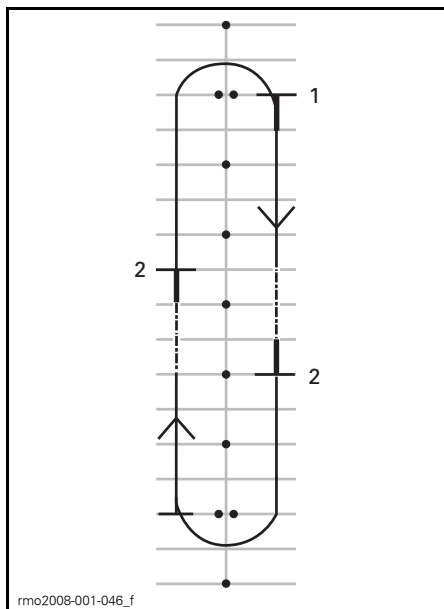

1. Partida
2. Parada

### Dicas para exercícios adicionais

- Pratique verificando os espelhos antes de frear com força.

## 6) Zigue-zagues

### Objetivo

- Ganhar maior experiência em manobrar o veículo e na posição de dirigir.

### Instruções

#### 6 m

1. Ziguezagueie entre todos os marcadores/ intersecções de vagas de estacionamento intercalados. Mantenha-se em baixa velocidade inicialmente até que esteja acostumado a mudar de direção.
2. Incline para dentro de cada volta e vire o guidão na direção desejada, puxando e empurrando as manoplas.

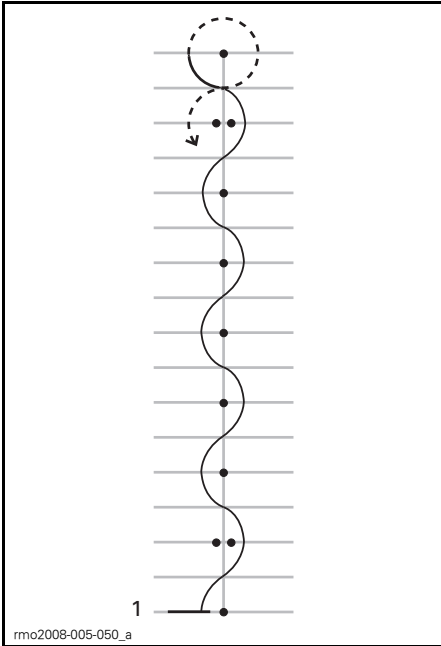

1. Partida

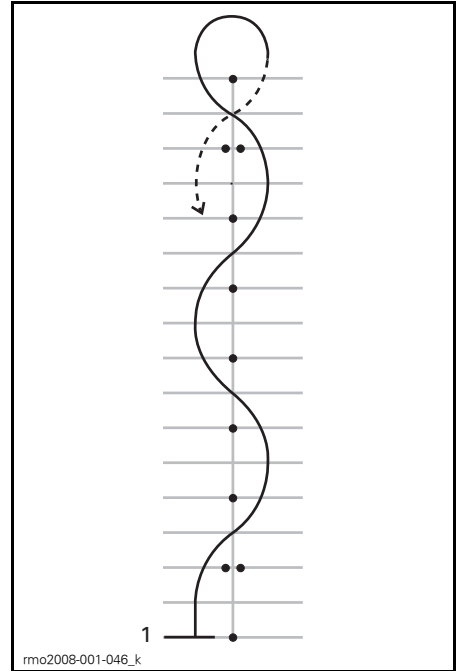

1. Partida

### Zigue-zague de 12 m

Quando estiver acostumado, experimente fazer ziguezagues de 12 m entre cones intercalados/a cada quatro vagas de estacionamento.

### Dicas para exercícios adicionais

- Você pode aumentar gradualmente a velocidade para 16 km/h - 19 km/h ao se sentir mais acostumado aos ziguezagues, mas reduza para fazer as curvas em U nas pontas.

### 7) Mudança de marchas

Ao dirigir, você deve mudar de marcha para compatibilizar a velocidade do motor com a velocidade da estrada. As marchas mais baixas são usadas para velocidades mais baixas e as marchas mais altas para velocidades mais altas, exatamente como em um automóvel ou caminhão com transmissão manual.

O SE5 não permitirá subir de marcha se a rotação do motor for muito baixa. O SE5 reduzirá a marcha automaticamente se a rotação do motor cair abaixo de 1.800 RPM.

## Objetivo

- Aprender a aumentar e reduzir a marcha.

## Instruções

Este exercício é semelhante ao que você executou anteriormente, exceto que agora você aumentará a marcha nas retas, fazendo uma parada ao fim de cada reta. Para este exercício, você pode querer usar os corredores entre as vagas de estacionamento em vez de dirigir sobre as vagas.

### 7a) Pratique utilizando o seletor de marchas na parada

Primeiro, enquanto estiver parado, pratique fazer uma troca entre ré, ponto morto e primeira. Depois pratique:

- Troca dupla da ré para a primeira
- Troca dupla da primeira para a ré
- Repita até se acostumar.

### 7b) Trocando da primeira para a segunda

- Na reta, acelere até que a rotação do motor atinja 3.000 RPM.
- Pressione o seletor de marchas para a frente mudando para a segunda. Você não precisa soltar o acelerador durante a troca de marcha com o SE5.
- Assim que se acostumar, se o espaço permitir, você pode acelerar para aumentar a velocidade em segunda.

Ao se aproximar do fim da reta, pare completamente:

- Solte o acelerador.
- Freie.
- O SE5 reduzirá a marcha automaticamente assim que o roadster diminuir a velocidade. Você também pode reduzir a marcha manualmente, puxando o seletor de marchas na sua direção.

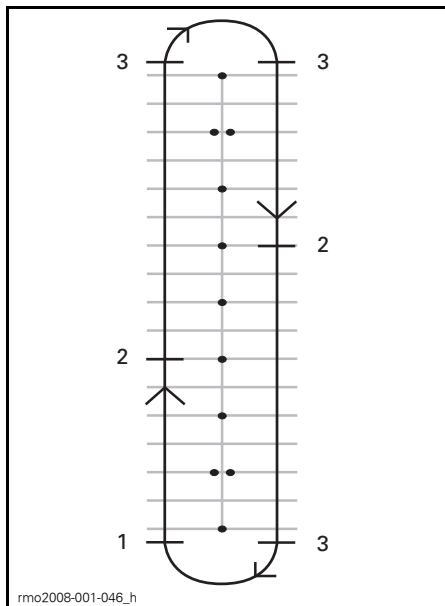

1. Partida
2. Mude para segunda a 25 km/h
3. Parada

### 7c) Se o espaço permitir, pratique reduzir para primeira em movimento

Na reta:

- Puxe o seletor de marchas na sua direção sem soltar o acelerador.
- Você sentirá mais o freio motor ao reduzir sem acelerar.

### 7d) Outras marchas

Se o espaço permitir, você também pode tentar mudar para marchas mais altas. Siga o mesmo processo e aumente ou reduza uma marcha a cada vez.

**NOTA:** Acelerar um pouco mais durante a redução, pode ajudar o motor a aumentar a rotação para compatibilizar com a velocidade do veículo mais rapidamente, tornando a redução mais suave. Quando você não acelera ao reduzir as marchas, o freio motor desacelera o veículo. Isto pode ajudá-lo a reduzir a velocidade, mas lembre-se que o VSS não controla o freio motor. Se mudar para uma marcha muito baixa quando estiver em alta velocidade, o pneu traseiro pode patinar e você perder o controle, rodopiar, tombar ou capotar, especialmente em uma curva.

## 8) Desviar

### Objetivo

- Familiarizar-se com o controle do veículo para manobras rápidas.
- Tente diferentes variações de frenagem e desvio.

### Instruções

Neste ponto você deve mudar de rumo. Instale os marcadores como mostrado no diagrama abaixo. Não use qualquer objeto fixo, duro ou pesado como marcador para este exercício.

- Entre no meio dos dois cones a 8 km/h e mantenha esta velocidade daí em diante.
- Desvie por fora da linha de cones.
- Saia pelo segundo conjunto de dois cones.
- Repita o exercício várias vezes, desviando nas duas direções.

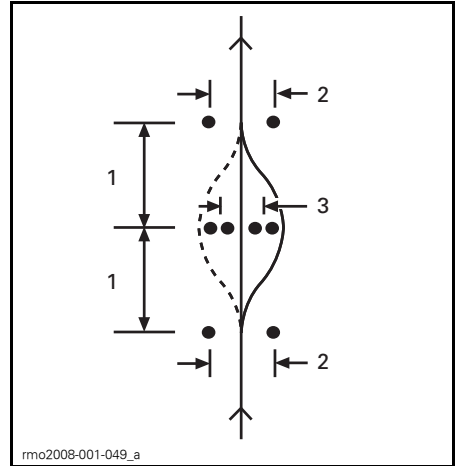

1. 6 m
2. 3 m
3. 2,5 m

### Dicas para exercícios adicionais

- Você pode aumentar gradualmente a velocidade de entrada (não ultrapassando 13 km/h a 19 km/h) e tentar algumas variações. Por exemplo, chegar mais rápido e reduzir antes de entrar no exercício, frear durante o desvio, etc.
- Um ajudante pode incluir um elemento surpresa ao exercício, decidindo em que direção você deve desviar ou se você deve parar. Faça o ajudante ficar a uma distância segura (por exemplo, além do final da área de treinamento). Quando você atingir o primeiro conjunto de cones, o ajudante pode fazer sinais com as mãos indicando a direção a desviar ou se você deve parar.
- Pratique verificando os espelhos e o ponto cego antes de desviar.

## 9) Dirigindo em marcha à ré

### Objetivo

- Familiarizar-se com a manobra e o raio de giro do veículo em marcha à ré.

## Instruções

- Engate a ré. Ver o tópico *DIRIGINDO EM MARCHA À RÉ* (p. 45)
- Verifique se a área atrás de você está livre. Continue a olhar para trás. Tome cuidado para não bater em nada com as rodas dianteiras enquanto recua. Diminua e pare soltando o acelerador e usando o freio, como ao dirigir normalmente.
- Recue alguns metros de cada vez, parando no meio.
- Mantenha a velocidade baixa e não ande em ré por longas distâncias.
- Após se acostumar com a marcha à ré, recue para uma vaga de estacionamento, como mostra o diagrama abaixo.

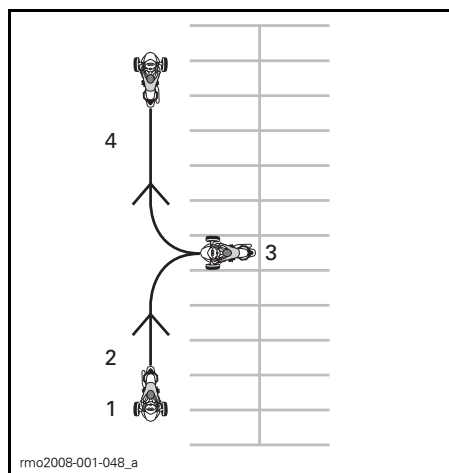

1. Partida
2. Marcha à ré
3. Parada
4. Avançar

## Desenvolvendo habilidades de direção avançadas

Depois de dominar as habilidades de direção básicas, você pode começar a desenvolver habilidades mais avançadas. Primeiro, aprenda as "Estratégias de rua" cobertas na próxima seção.

Depois você pode levar o veículo para a estrada em situações relativamente pouco arriscadas.

Comece por dirigir em situações mais fáceis:

- Distâncias curtas
- Bom tempo
- Baixo tráfego
- Durante o dia
- Velocidades mais baixas
- Sem passageiro.

À medida que for adquirindo experiência, você pode passar gradualmente para situações mais difíceis.

---

# ESTRATÉGIAS DE RUA

Esta seção descreve algumas estratégias para reduzir o risco na estrada. Muitas destas estratégias são semelhantes às utilizadas para motocicletas.

Esta seção baseia-se nas orientações para motociclistas fornecidas pela Motorcycle Safety Foundation (MSF). Entretanto, mesmo os motociclistas mais experientes deveriam ler esta seção, pois algumas estratégias são diferentes para o roadster Spyder.

## Planeje sua viagem

Verifique sempre as condições do tempo antes de dirigir o veículo. Leve roupas adequadas para qualquer tempo que possa encontrar.

Planeje uma rota e dirija em condições que sejam adequadas para o seu nível de experiência.

O veículo possui um tanque de combustível de 25 L. Quando a luz de nível baixo de combustível piscar, encha o tanque o mais rápido possível. Planeje as paradas para reabastecimento, sobretudo nas regiões pouco habitadas.

## Direção defensiva

Como acontece com as motocicletas, a direção defensiva pode ajudá-lo a evitar batidas. Você deve estar sempre atento. Nunca deixe de observar o entorno, incluindo a área atrás de você. Sempre observe perigos potenciais, pense antes, deixando espaço e tempo suficientes para evitar problemas. Não assuma que os outros motoristas o verão ou cumprirão as regras de trânsito.

## Distância entre veículos

Deixe sempre pelo menos dois segundos de distância entre você e o veículo que está à sua frente, quando as condições de direção forem ideais. Isto significa que você deve passar por um ponto fixo da estrada pelo menos dois segundos completos depois do veículo que está à sua frente.

Quando as condições obrigarem a uma distância de frenagem maior, ou a visibilidade for limitada, deixe uma distância maior para o veículo da frente, para ter uma margem de segurança maior. Por exemplo, a distância de frenagem é maior em pistas escorregadias, declives, ao transportar mais peso, ou quando a visibilidade puder ser limitada em nevoeiro, nas curvas ou à noite.

## Observando o caminho à sua frente

Além de deixar uma distância adequada para o veículo da frente, observe à frente e planeje sua trajetória com maior antecedência.

Planeje sua trajetória imediata com pelo menos 4 segundos de antecedência. Veja se não há perigos nesta trajetória, tais como alguma coisa no meio da estrada ou algo entrando na estrada.

Observe ao longo da trajetória com 12 segundos de antecedência para identificar potenciais situações de perigo antes que elas aconteçam. Por exemplo, veja se não há cruzamentos onde possam aparecer outros veículos ou lugares onde pedestres possam entrar na estrada. Esteja preparado para reagir se surgir uma situação de perigo.

## Olhe para trás e para os lados

Os veículos e outras ameaças podem surgir de todas as direções. Esteja sempre atento ao seu entorno. Olhe com frequência para os espelhos para ver diretamente atrás de você. Também olhe com frequência diretamente para trás (vire a cabeça para ver) para monitorar o seu ponto cego.

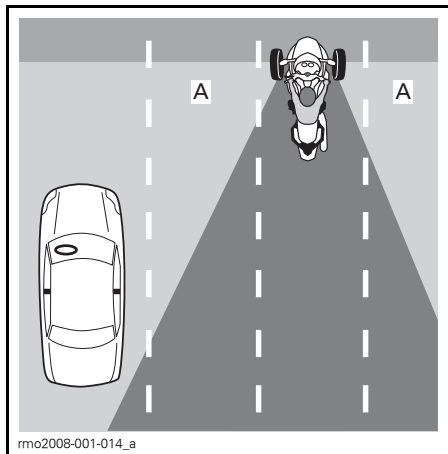

A. Pontos cegos de visão do piloto

Ao frear, fique especialmente atento aos veículos que estão atrás de você e que podem não conseguir parar com tanta rapidez quanto o roadster Spyder.

### Mantenha os olhos atentos

Para estar atento ao seu entorno, não se fixe em uma única coisa. Mova constantemente os olhos para monitorar a estrada, a sinalização, os dispositivos de controle de tráfego e os outros veículos. Olhe para perto e para longe, em todas as direções.

### Previna os problemas

Sempre que notar um perigo potencial, planeje uma trajetória para evitá-lo. Isto pode significar ajustar sua velocidade, a posição na pista ou mudar de pista. Você deve estar preparado para manobras evasivas, como desviar e/ou frear, se alguma coisa entrar na sua frente. Sempre deixe espaço e tempo para reagir aos problemas.

### Mantenha-se visível

Os motoristas têm tendência a não ver os veículos pequenos, como as motocicletas. Por isso, você deve empregar estratégias para se tornar mais visível.

## Ficar mais visível para os outros motoristas

### Luzes e refletores

Verifique se os faróis, e todas as lanternas do veículo funcionam bem. Seu veículo é equipado com refletores nos pára-choques, nas laterais e na traseira. Certifique-se que todos os refletores estejam limpos, não estejam quebrados ou faltando.

Use o farol alto sempre que possível, seja à noite ou de dia. Use o farol baixo para não ofuscar os outros motoristas à noite ou quando muita luz é refletida, como em um nevoeiro.

### Sinalização

Use os sinais de seta para informar aos outros as suas intenções. O roadster Spyder desliga automaticamente os sinais de seta, mas eles podem não ser desligados em curvas abertas. Certifique-se que os sinais de seta foram desligados depois de completar a manobra; deixá-los ligados pode confundir os outros motoristas.

Quando possível, pisque as luzes de freio antes de desacelerar e quando estiver parado nos cruzamentos, para avisar os motoristas atrás de você.

Use o pisca-alerta para ficar visível quando for necessário.

Você também pode usar a buzina para tentar alertar os outros motoristas da sua presença.

Não assuma que os outros motoristas, notarão as suas luzes, sinais ou buzina.

### Pontos cegos

Evite dirigir em pontos cegos de visão dos outros veículos. Posicione-se de maneira que os motoristas à frente possam vê-lo nos espelhos. Em alguns casos, como quando você está atrás de um caminhão ou ônibus, você deve ficar bem mais atrás do veículo à sua frente.

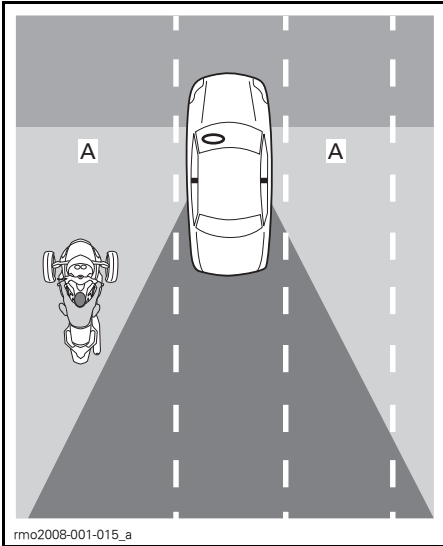

rmo2008-001-015\_a

A. Pontos cegos de visão dos outros veículos

## Período do dia e condição do tempo

Com pouca luz, como à noite, ao amanhecer ou ao anoitecer, ou com mau tempo, como em chuva ou nevoeiro, pode ser mais difícil enxergá-lo. O sol baixo ao amanhecer e ao anoitecer ou uma luz do sol muito forte também podem dificultar que os outros motoristas o vejam.

## Roupas

Roupas com cores brilhantes ou refletivas podem aumentar a sua visibilidade.

## Tome cuidado mesmo quando os outros motoristas estiverem vendo você

Mesmo quando os motoristas parecem vê-lo, eles ainda podem dirigir de uma forma que o coloque em risco de uma batida. Dirija na defensiva e não confie que os outros motoristas dirijam seus veículos com segurança.

## Posição na pista

Normalmente, posicione o roadster Spyder no centro da pista. Esta posição mantém os pneus da frente dentro da faixa. Ela também mantém dis-

tância dos veículos nas outras pistas, reduzindo a ação do vento criado pelos veículos grandes e reduzindo o risco de ser pego pelos veículos que mudam de faixa. Esta posição também mantém as suas rodas da frente fora da zona escorregadia do meio da pista, ajudando a manter a capacidade de frenagem e de manobra. Se você estiver habituado a dirigir um carro, lembre-se que você está sentado no meio do roadster Spyder e não do lado, por isso a sua perspectiva é diferente.

Você pode se mover para a esquerda ou para a direita da faixa, para evitar situações de perigo, manter distância dos outros veículos ou fazer curvas. Você também pode se movimentar para a esquerda ou para a direita da faixa para ter maior visibilidade, ou ser visto pelos outros veículos. Em função da posição central do banco do roadster Spyder e da sua largura, pode ser mais difícil ver o trânsito à sua volta, mesmo quando você está próximo da faixa. Você pode precisar manter uma distância maior do veículo da frente se ele for alto ou largo. Evite cruzar a faixa com a roda para ver o tráfego ao redor. Para que os motoristas que estão à sua frente o vejam, você precisa poder ver os espelhos deles. Quando houver um veículo grande atrás de você, os veículos que o ultrapassam podem não conseguir vê-lo com facilidade se você não estiver do lado esquerdo da faixa.



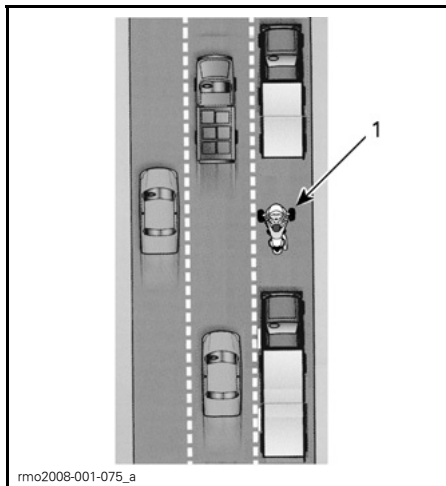

1. Veículos do lado esquerdo da faixa

Como o roadster Spyder é mais largo do que uma motocicleta, as possibilidades de posição na faixa são menores. Quando dirigir do lado esquerdo ou direito da faixa, verifique se as rodas dianteiras ficam dentro da faixa.

Em estradas com várias faixas, escolha uma faixa adequada à sua velocidade no trânsito, considere também a capacidade de ver e ser visto e as rotas possíveis para manobras evasivas (como desviar para outras faixas ou para o acostamento).

## Situações normais ao dirigir

### Cruzamentos

Os cruzamentos, incluindo os pequenos cruzamentos com alamedas e guias rebaixadas, apresentam um risco adicional devido ao tráfego transversal. Observe sempre o tráfego em todas as direções: por trás, em frente à esquerda e à direita.

Ao parar em um cruzamento, pare no meio da faixa, mesmo que esteja se preparando para virar. Isto pode torná-lo mais visível e desencoraja outros motoristas de tentarem ultrapassá-lo. Observe os veículos que se aproxima-

ram por trás. Pisque as luzes de freio quando eles se aproximarem. Fique em primeira e preparado para avançar, caso seja necessário para evitar uma colisão.

### Mudanças de faixa e ultrapassagem

Lembre-se que o roadster Spyder é mais largo que uma motocicleta e precisa de mais espaço lateral para ultrapassar outro veículo. Lembre-se também que o veículo é menos visível que um carro, por isso é muito importante sinalizar a mudança de faixa com bastante antecedência e olhar os espelhos e os pontos cegos. Certifique-se de desligar a seta depois de mudar de faixa; uma mudança de faixa não virará o guidão o suficiente para desligar a seta automaticamente.

Nunca dirija na faixa entre duas pistas de trânsito (ocupar duas pistas). O veículo é muito largo.

Nunca use o acostamento para fazer uma ultrapassagem. Se colocar uma roda fora da estrada, você pode perder o controle.

## Curvas

Lembre-se de reduzir, olhar e virar nas curvas.

- **Reduzir:** Reduza a velocidade, conforme necessário, antes de entrar numa curva, soltando o acelerador, usando os freios e/ou reduzindo a marcha. Entre na curva em uma velocidade que possa manter até terminá-la.

Embora o roadster Spyder esteja mais apto a frear em uma curva do que uma motocicleta, ainda é importante reduzir antes de virar uma esquina ou fazer uma curva do que frear durante a curva. Frear e fazer curva requerem aderência. Quanto mais aderência você usar para frear, menos fica disponível para fazer a curva ao mesmo tempo.

Quando você vira uma esquina ou faz uma curva depressa demais, você pode notar a roda dianteira do lado de dentro levantando-se do chão e sentir e ouvir o VSS reduzindo a potência do motor. Embora o VSS possa ajudá-lo a manter o controle, ainda é possível rodopiar ou capotar se você fizer a curva muito fechada e muito rápido.

- **Olhar:** Observe toda a curva e mantenha os olhos em movimento. Avalie toda a curva o mais cedo possível – características do piso, ângulo da curva e as condições gerais do trânsito – assim terá tempo de tomar decisões sobre a velocidade e a posição para virar. Às vezes, virar a cabeça na direção da curva ajuda a ter uma boa visão geral.

- **Virar:** Gire o guidão para virar o veículo na direção da curva. O roadster Spyder não é como uma motocicleta, por isso não vira com a direção no sentido contrário e o veículo não inclina. Lembre-se que irá sentir uma força lateral produzida pela curva, assim pode precisar transferir o peso do corpo para dentro da curva, para manter uma postura confortável no veículo. Você precisará fazer mais força para virar o guidão do seu veículo do que é necessário para virar uma moto.

### Modelo SM5

Ao mudar de marcha durante uma curva, tome cuidado para não soltar a alavanca de embreagem muito depressa. Ajuste o acelerador à medida que vai soltando a alavanca de embreagem para compatibilizar a velocidade do motor à do veículo em uma troca suave. Soltar a embreagem muito rápido ou usar muita aceleração pode fazer com que a roda traseira perca aderência e comece a patinar, causando potencialmente a perda de controle. O Sistema de controle de tração (TCS) detectará o início da patinação e reduzirá a potência transmitida à roda traseira. Esta intervenção tem o objetivo de permitir que a roda traseira recupere aderência, permitindo que você corrija a saída de traseira indesejada, para manter o veículo no raio de curva pretendido.

### Curvas

Como o roadster Spyder é mais estreito do que um carro, você pode mover-se de um lado para o outro da faixa nas curvas, para endireitar sua trajetória. Mas o roadster Spyder é mais largo do que uma motocicleta, assim a possibilidade de movimento lateral é menor, sendo também importante certificar-se de que os pneus dianteiros não saiam da faixa.

Nas curvas normais é melhor um trajeto externo, interno, externo.

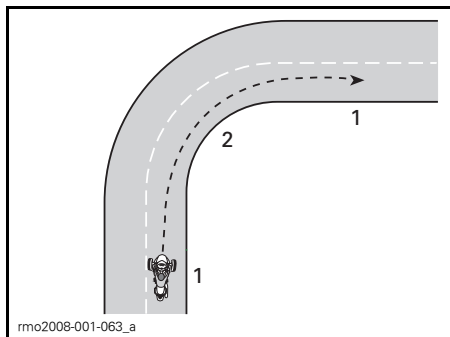

**TRAJETO EM CURVAS TÍPICAS**

1. Externo
2. Interno (no centro)

**Serras**

Selecione uma marcha adequada à declividade. Subindo uma serra, uma marcha menor pode ajudar a manter a potência suficiente. Descendo uma serra, uma marcha menor pode fornecer freio motor para controlar sua velocidade.

**Modelo SM5**

Para dar partida em uma inclinação, segure o veículo parado com o freio, até mover a alavanca de embreagem para a zona de engate. Depois solte suavemente o freio enquanto solta a alavanca de embreagem e acelera.

**Modelo SE5**

Parado, o modelo SE5 pode se mover independente da marcha engatada. A embreagem centrífuga do modelo SE5 está sempre desengatada quando o veículo está parado, por isso a transmissão não manterá o veículo no lugar. Mantenha o pedal do freio pressionado quando estiver parado em uma inclinação. Para dar partida em um local inclinado, mantenha o pedal do freio pressionado enquanto aumenta a aceleração. Solte o pedal do freio assim que sentir que a embreagem engatou (cerca de 1.800 RPM).

**Dirigindo à noite**

Além de usar os faróis e luzes de sinalização para ser visto pelos outros motoristas, avalie a sua própria capacidade de enxergar à noite. Use farol alto quando for adequado. Evite ultrapassar os faróis dianteiros (dirigir tão depressa que não possa ver tão longe quanto a sua distância de parada). Você também pode usar os faróis dianteiros dos outros veículos para ver a estrada à sua frente.

Não use viseiras ou lentes coloridas à noite e tome cuidado especial para que a sua viseira não tenha riscos ou manchas.

**Dirigindo em grupo**

Dirija apenas em fila única. Nunca compartilhe as pistas, mesmo com uma motocicleta.

Quando dirigir junto com motocicletas, mantenha a distância adequada da motocicleta à sua frente, mesmo que ela esteja andando em um dos lados da faixa. Nas curvas, não tente seguir o trajeto das motocicletas. Nas curvas, as motocicletas podem ir mais para perto das extremidades da pista – se você seguí-las, a sua roda dianteira pode sair da faixa. As motocicletas podem fazer curvas com maior velocidade do que o roadster Spyder. Não tente acompanhar a velocidade delas.

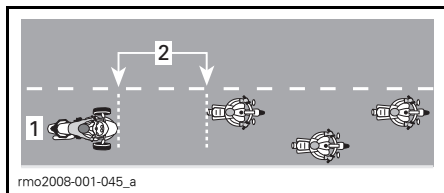

**POSICÃO AO DIRIGIR EM GRUPO**

1. Centro da faixa
2. Distância de 2 segundos

Particularmente em estradas com muitas curvas, os pilotos do roadster Spyder podem se cansar mais depressa

sa que os motociclistas. Não se esforce demais para acompanhar as motocicletas; pare se estiver cansado.

## Perigos e condições da estrada

### Gelo, neve e lama

Não dirija no gelo, neve ou lama. Mesmo com o VSS, não existe aderência suficiente para manter o controle nestas superfícies escorregadias. O roadster Spyder tem mais probabilidade que um carro de rodopiar fora de controle em superfícies escorregadias.

### Cascalho, sujeira ou areia

Em estradas cobertas de cascalho, sujeira ou areia, tome cuidado extra e reduza a velocidade, especialmente nas curvas. Estas superfícies não proporcionam tanta aderência como as superfícies pavimentadas e você pode perder o controle, mesmo com o VSS.

### Pista molhada e poças de água

Normalmente, existe aderência suficiente para manter o controle em pavimentos úmidos ou molhados, desde que não haja uma camada de água sobre o pavimento (como uma poça ou água corrente na estrada). Como acontece com os outros veículos, o roadster Spyder pode aquaplanar se você passar muito rápido sobre água acumulada na estrada, mas a aquaplanagem ocorre em velocidades mais baixas do que com a maioria dos carros ou motocicletas. Você tem maior probabilidade de aquaplanar em águas mais profundas. Observe os espirros e borrifos quando os outros veículos passam pela água como uma indicação da altura da lâmina.

Quando ocorre a aquaplanagem, uma ou mais rodas sobem sobre uma camada de água, perdendo o contato com a estrada. Se isso acontecer com a roda traseira, você pode senti-la derrapar

pelas laterais. As rodas em aquaplanagem não têm a aderência necessária para controlar o veículo. Você pode perder o controle e rodopiar, o VSS não consegue mantê-lo no controle.

Evite as grandes poças ou correntes de água, reduza ou vá para o acostamento durante chuvas fortes. Se tiver de passar por água, reduza o máximo possível antes de alcançá-la.

Depois de passar por água, teste os freios. Se necessário, freie várias vezes para que o atrito seque as pastilhas.

Pneus em boas condições reduzem o risco de aquaplanagem. Mantenha sempre a pressão recomendada dos pneus:

#### – Dianteiro:

Nominal: 103 kPa

Mín.: 89 kPa

Máx.: 117 kPa

#### – Traseiro:

Nominal: 193 kPa

Mín.: 179 kPa

Máx.: 207 kPa

**NOTA:** A diferença de pressão entre os pneus esquerdo e direito não deve exceder 3,4 kPa.

Substitua imediatamente qualquer pneu que mostre o indicador de desgaste máximo (p. 128), para minimizar o risco de aquaplanagem.

O meio de uma pista pode ser particularmente escorregadio nos primeiros minutos de chuva, pois o óleo e a sujeira misturam-se com a água. Depois de chover mais, a água pode acumular-se nos sulcos de pavimentos gastos. Evite estas duas áreas de pouca aderência. Sempre que possível, mantenha os pneus dianteiros em áreas com a melhor aderência.

### Uso fora de estrada

Não use o roadster Spyder fora de estrada. O veículo não suporta as superfícies acidentadas, irregulares e com pouca aderência que se pode en-

contrar em percursos fora de estrada. Você pode facilmente ficar atolado, perder o controle ou capotar. O uso fora de estrada também pode ser ilegal em algumas regiões.

### **Obstáculos, buracos e lombadas**

Sempre que possível, evite passar por cima de obstáculos, buracos e lombadas. Se tiver de passar sobre eles, reduza o máximo possível antes de atingi-los, então solte o freio ao passar por cima. Em obstáculos largos ou lombadas, aproxime-se de frente se possível, para que os dois pneus dianteiros passem por cima ao mesmo tempo. Ao passar por cima de um obstáculo, lombada ou buraco com as duas rodas dianteiras, os pilotos devem levantar-se ligeiramente sobre os apoios para os pés e usar as pernas para absorver o choque. Esteja preparado para quando a roda traseira bater no obstáculo. Em obstáculos, lombadas ou buracos mais estreitos, é melhor passar sobre eles com o pneu traseiro. Se passar com um dos pneus dianteiros, segure com força o guidão, tome cuidado para não acelerar acidentalmente e prepare-se para corrigir a trajetória se necessário.

Se atingir um obstáculo, lombada ou buraco grande o suficiente, o impacto pode fazer o veículo saltar e bater em você, ejetar os passageiros, fazê-lo perder o controle, rodopiar ou capotar.

Se você não conseguir parar completamente a tempo de evitar um obstáculo, pode desviar para evitá-lo. Se necessário, pode desviar e frear ao mesmo tempo.

Se você se deparar com um animal grande na estrada, como um alce, é melhor parar antes de alcançá-lo e esperar até que ele saia, ou passar por ele lentamente. Se um cachorro correr em sua direção, uma boa estratégia é diminuir e reduzir a marcha enquanto ele se aproxima, depois acelerar quando estiver chegando perto de onde ele o interceptaria.

## **Emergências na estrada**

Um problema no veículo ou uma situação inesperada podem ocorrer a qualquer momento durante a viagem. Um veículo bem mantido pode ajudar a reduzir o risco de problemas, mas você deve estar preparado para uma emergência.

- Tenha sempre o Manual do Proprietário e o kit de ferramentas no veículo. Veja no tópico *REPAROS NA ESTRADA* (p. 145) as orientações técnicas sobre problemas que podem ocorrer durante uma viagem.
- Quando parar na estrada, tome as seguintes precauções:
  - Se a estrada tiver acostamentos pavimentados, dê sinal que vai sair da estrada, saia com velocidade próxima à do fluxo e depois diminua até parar completamente.
  - Se o acostamento não for pavimentado, sinalize que vai virar à direita e reduza para uma velocidade segura antes de sair da estrada.
  - Para aumentar sua visibilidade, ligue o pisca-alerta.
- Se tiver um celular ou outro dispositivo de comunicação, carregue-o antes de viagens longas.
- Se você se envolver em uma batida, a BRP recomenda fortemente que seu veículo seja transportado (p. 114) até a concessionária Can-Am mais próxima, para uma inspeção completa de segurança, antes de dirigi-lo novamente.
- Preencha o relatório de acidente/incidente da BRP.

## **Problemas nos pneus**

Se um pneu furar ou estourar subitamente, segure firmemente o guidão, reduza a velocidade gradualmente e encoste em um lugar seguro. Evite frear com força, reduzir a marcha ou virar bruscamente. Se um pneu dianteiro furar, o veículo tende a puxar na

direção do pneu furado; por isso você deverá segurar firme o guidão para controlar a direção. Ver o tópico *PNEU FURADO* (p. 148) para instruções sobre reparo do pneu.

# TRANSPORTANDO UM PASSAGEIRO, CARGA OU PUXANDO UM REBOQUE

## Limites de peso

Não exceda os limites de peso para passageiros e carga.

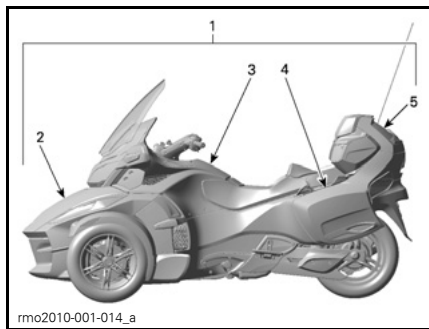

1. 240 kg
2. 16 kg
3. 2 kg
4. 7 kg (cada)
5. 9 kg

LIMITES DE PESO	
Limite de carga do veículo (incluindo o piloto, passageiro, carga e acessórios)	240 kg
Compartimento de bagagem dianteiro	16 kg
Porta-luvas	2 kg
Bagageiro lateral (cada)	7 kg
Bagageiro superior	9 kg

O excesso de peso poderá:

- Reduzir sua capacidade de acelerar, frear e virar.
- Reduzir a eficácia do VSS.
- Aumentar o risco de capotar se o peso for alto ou estiver para trás.
- Reduzir a distância do solo, aumentando o risco de bater em obstáculos baixos ou em irregularidades da estrada.
- Aumentar o risco de problemas nos pneus.

## Dirigindo com peso adicional

O transporte de um passageiro ou carga pesada afeta a maneira como o veículo se comporta, por causa do peso maior e porque sua distribuição será diferente.

1. Você não será capaz de acelerar tão rapidamente. Preveja mais tempo e espaço para ultrapassar.
2. Você não será capaz de parar tão rapidamente. Mantenha uma distância maior do veículo à sua frente, pelo menos três segundos. Use uma distância ainda maior se as condições não forem as ideais (por exemplo, pouca visibilidade, estrada em más condições).
3. Você não será capaz de fazer curvas tão fechadas nem em velocidades tão grandes. Diminua mais do que o normal antes de virar e evite curvas fechadas.
4. O roadster Spyder pode ficar menos estável. Existe um maior risco de tombar ou capotar durante manobras radicais com um peso maior ou todo atrás (como um passageiro).

## Transportando um passageiro

O roadster Spyder foi projetado para transportar apenas um passageiro, sentado atrás do piloto. Nunca transporte mais do que um passageiro.

Não transporte nenhum passageiro até ter experiência de dirigir sozinho em várias situações e poder manejar o veículo com habilidade.

O passageiro deve estar sóbrio, atento, deve conseguir alcançar as pedaleiras e puxadores, manter o equilíbrio e segurar-se em manobras bruscas, e não deve distrair o piloto.

O passageiro deve usar seu controle de áudio respeitando as diretrizes do piloto.

Certifique-se que o passageiro esteja usando roupas de proteção adequadas. O passageiro deve usar todo o vestuário de proteção recomendado para o piloto, especialmente um capacete. Recomenda-se o uso de um capacete integral, pois em uma parada brusca, o rosto do passageiro pode bater na parte traseira do capacete do piloto.

Mantenha o freio acionado e a transmissão em ponto morto até que o passageiro esteja na posição adequada.

Instrua o passageiro sobre como se comportar antes de dar a saída. Faça o passageiro seguir estas regras:

1. Manter uma posição adequada. Segurar os puxadores do passageiro e manter os pés nas pedaleiras do passageiro o tempo todo. A altura da pedaleira do passageiro é ajustável. Consulte o tópico **AJUSTANDO A PEDALEIRA DO PASSAGEIRO** (p. 43).

O passageiro não deve se segurar no piloto, pois este pode não conseguir aguentar a força lateral criada por ambos.

Posições diferentes de segurar os puxadores podem ser mais confortáveis para cada manobra (por exemplo, uma mão na quina frontal e outra na quina traseira oposta para curvas, ambas as mãos mais para a frente ou para trás para outras situações).

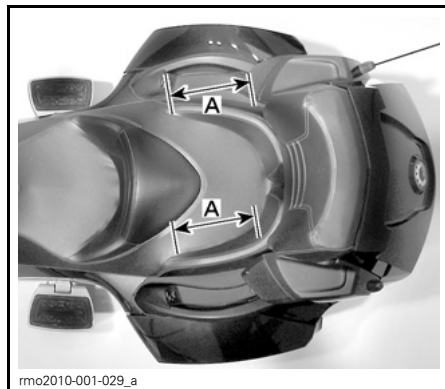

mo2010-001-029\_a

A. Diversas posições de segurar os puxadores

2. Ficar longe do cano de escapamento, da roda traseira e da correia de transmissão.
3. Evitar virar-se para trás ou inclinar-se, exceto para manter o equilíbrio em uma curva. Em uma manobra inesperada, um passageiro que não esteja na posição normal tem maior probabilidade de cair.
4. Olhar para a estrada e reagir às condições à frente na estrada. Inclinar-se nas curvas conforme necessário, para resistir a qualquer força lateral. Ao cruzar um obstáculo, buraco ou lombada, levantar-se ligeiramente do assento sem endurecer seus cotovelos.

Evite aceleração, frenagem e curvas bruscas, especialmente com passageiros inexperientes. As manobras súbitas e inesperadas podem fazer o passageiro cair.

## Onde guardar a carga

Você pode transportar carga nos seguintes compartimentos. Não transporte carga em nenhum outro lugar exceto se o veículo estiver equipado com acessórios aprovados pela BRP.

Nunca guarde artigos inflamáveis, como combustível, em nenhum destes compartimentos.



Respeite sempre o limite de carga de cada compartimento. Consulte o tópico *LIMITES DE PESO* (p. 92).

### Porta-luvas

O porta-luvas tem espaço para guardar pequenos objetos pessoais.

Ele é muito conveniente para guardar itens que podem ser necessários de repente em uma viagem (como dinheiro para pagar pedágio).

**NOTA:** É fornecido um miolo de chave para ser usado com o reboque opcional da BRP, fica no porta-luvas. Isto permite usar a chave do veículo no reboque.

### Compartimento de bagagem dianteiro

O bagageiro dianteiro é o mais espaçoso cabendo dois capacetes ou outros itens. O compartimento dianteiro inclui um espaço destinado a este Manual do Proprietário.

Certifique-se que a tampa do compartimento está bem trancada antes de dirigir.

### Bagageiros laterais

Os bagageiros laterais possuem espaço para guardar um capacete ou outros objetos leves.



Certifique-se que a tampa do bagageiro está bem trancada antes de dirigir.

### Bagageiro superior

O bagageiro superior possui espaço para guardar um capacete ou outros itens leves.



Certifique-se que a tampa do bagageiro está bem trancada antes de dirigir.

### Puxando um reboque

A série RT foi projetada para ser capaz de puxar um reboque opcional da BRP (com o engate opcional da BRP).

### Modelos SE5

Quando puxar um reboque, é preciso colocar o centro de entretenimento e informações no modo reboque, para que o veículo use um limiar de rotação diferente do motor, para diminuir de marcha mais cedo do que sem um reboque. Isto também mudará a operação de aumento de marcha. Consulte o tópico *ESTABELECENDO O MODO REBOQUE* (p. 95) para definir esta função.

**AVISO** Se o modo reboque não for selecionado através do centro de entretenimento e informações antes de puxar um reboque, pode-se danificar componentes do motor.

## Todos os modelos

O VSS (sistema de estabilidade) no roadster da série RT incorpora um programa que permite puxar um reboque da BRP, enquanto mantém um controle adequado da estabilidade do veículo.

Use somente reboques da BRP projetados especificamente para a série de roadsters RT, ou um equivalente aprovado pela BRP. Isto é importante para garantir que o reboque e o roadster se mantenham estáveis durante a operação normal e não interfiram com o sistema de estabilidade do veículo.

**AVISO** O uso de um chicote de fiação não recomendado pode levar a uma falha no sistema elétrico do veículo.

### ADVERTÊNCIA

O uso de qualquer outro reboque pode danificar o veículo ou interferir com a operação adequada do seu sistema de estabilidade. Não é recomendável usar o piloto automático ao puxar um reboque.

Puxar um reboque afeta a maneira como o veículo se comporta, devido ao maior peso e à distribuição diferente do peso.

- Preveja mais tempo e espaço para ultrapassar.
- Deixe uma distância maior para frear.
- Mantenha uma distância maior do veículo à sua frente.
- Diminua a sua velocidade mais do que o normal antes de virar e evite curvas fechadas.
- Existe um risco maior de tomar ou capotar durante manobras extremas.

As rajadas de vento e a turbulência do ar, causadas ao ultrapassar ou ser ultrapassado por outros, podem desequilibrar a direção e fazer o reboque balançar. Para minimizar o efeito, man-

tenha uma velocidade constante e não faça correções bruscas de direção ou frenagem.

Reduza sua velocidade antes de entrar em uma curva.

Ao dobrar uma esquina, faça a curva mais aberta. Fazer curvas com um reboque toma mais espaço.

Tente antecipar o caminho à frente para evitar ter que dar ré com um reboque.

Sempre se mova devagar ao dar ré. Peça que alguém o oriente quando possível. Pratique em uma área aberta na primeira oportunidade. Consulte o tópico *HABILIDADES DE DIREÇÃO E EXERCÍCIOS PRÁTICOS OBRIGATORIOS* (p. 65).

Quando possível, evite ziguezaguear, desviar e virar, curvas fechadas e abruptas bem como frear rapidamente. Isto pode fazer o reboque virar em L ou capotar. É mais fácil desestabilizar um reboque vazio. Ao acelerar, é normal trocar de marcha em uma rotação mais alta, para evitar sobrecarregar o motor.

**AVISO** Evite fazer a roda traseira patinar. Isto pode projetar pedras e seixos no reboque e danificá-lo.

## Estabelecendo o modo reboque

### Modelo SE5

O modo reboque pode ser estabelecido usando um dos seguintes métodos.

#### Quando o veículo estiver parado

Pressione repetidamente o botão **MODE** no RECC (Centro de controle eletrônico do roadster) para selecionar a tela de **PREFERENCES**. Consulte o tópico *10) RECC (CENTRO DE CONTROLE ELETRÔNICO DO ROADSTER)* (p. 21).

Selecione a opção **TRAILER** e então **W/TRAILER**.



Quando o veículo estiver andando a mais de 5 km/h

Pressione repetidamente o botão MODE no RECC (Centro de controle eletrônico do roadster) para selecionar a tela de PREFERENCES. Consulte o tópico 10) RECC (CENTRO DE CONTROLE ELETRÔNICO DO ROADSTER) (p. 21).

Escolha o ícone mostrado movendo o retângulo de seleção para cima do ícone.

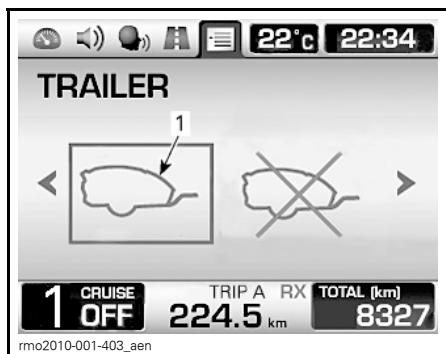

1. Ícone para selecionar o modo reboque

### Cancelando o modo reboque

Quando não estiver puxando um reboque, cancele o modo reboque para obter a melhor mudança de marchas. Proceda como para ESTABELECENDO O MODO REBOQUE (p. 95), mas use as seguintes opções.

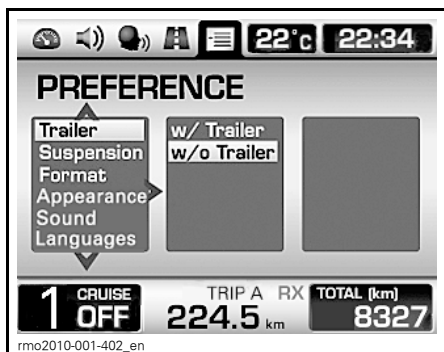

QUANDO O VEÍCULO ESTIVER PARADO

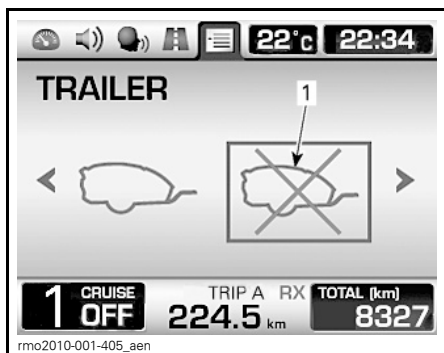

QUANDO O VEÍCULO ESTIVER ANDANDO  
1. Ícone para cancelar o modo reboque

### Particularidades em aclives e declives

Quando possível, evite parar em aclives.

Quando for sair em um aclive, é necessário patinar mais a embreagem para evitar que o motor morra.

Ao dirigir em aclives, serão necessárias reduções de marchas mais frequentes para que o motor tenha potência suficiente para minimizar as variações de velocidade.

Ao dirigir em declives, reduza uma ou duas marchas para usar o freio motor para desacelerar o veículo, ao invés de aplicar continuamente os freios. Levará mais espaço para reduzir ou parar.

## Limites de carga

### ⚠️ ADVERTÊNCIA

Nunca coloque carga sobre a tampa do reboque, pois isso aumentará o risco de tombar. Toda a carga deve ser guardada e presa dentro do reboque.

Os limites de carga precisam ser atendidos para os equipamentos de reboque adequados.

ESPECIFICAÇÕES DE REBOQUE	
Peso máximo no engate	18 kg
Peso máximo rebocado (reboque e carga)	180 kg

**NOTA:** Para informações sobre a carga máxima que pode ser colocada no reboque, consulte o *MANUAL DO PROPRIETÁRIO DO REBOQUE DE ROADSTER RT-622*.

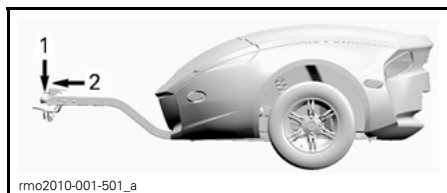

1. 18 kg
2. 180 kg

O peso no engate se aplica quando o reboque está carregado. Pode ser usada uma balança para medir o peso no engate quando ele não está preso ao veículo. Se o reboque não estiver totalmente carregado, coloque carga na sua parte frontal, se o peso no engate for alcançado, coloque a carga restante na parte traseira do reboque. A distribuição do peso no reboque afeta o peso no engate. Redistribua o peso no reboque para atender a especificação de peso no engate. Muito peso no engate reduz o controle da direção. Pouco peso no engate pode deixar o reboque instável e ele pode zigzaguear.

### ⚠️ ADVERTÊNCIA

Exceder o peso máximo rebocado pode afetar seriamente a manobrabilidade e o desempenho do veículo. A manobrabilidade, estabilidade, aceleração e a distância de frenagem do veículo são afetadas quando se puxa um reboque. O carregamento e a distribuição correta do peso são importantes. Nunca exceda, reboque ou transporte carga inadequadamente. Sempre garanta que a carga esteja presa com segurança e distribuída adequadamente no reboque antes de sair com o veículo. Sempre prenda a carga o mais baixo possível no reboque para reduzir o efeito de um centro de gravidade mais alto. A negligência em seguir estas recomendações pode resultar em afetar a manobrabilidade do veículo, o que pode levar à sua perda de controle.

**AVISO** Evite carregar peças pesadas com pontas agudas que possam danificar o reboque. Amarre a carga no reboque com correias adequadas ou uma rede, para evitar que ela se mova no seu interior. Isto poderia danificar o reboque ou afetar a manobrabilidade do veículo. Exceder o peso máximo rebocado pode danificar o motor e componentes do veículo.

### Engate

Use somente engate da BRP ou um equivalente aprovado pela BRP. O engate da BRP se adapta adequadamente ao braço oscilante do veículo e é parafusado com segurança no eixo da roda.

**AVISO** O uso de um engate não aprovado pode levar a uma falha no braço oscilante traseiro.

## **! ADVERTÊNCIA**

Se o engate for removido do veículo, instale sempre um novo contrapino para travar a porca do eixo da roda.

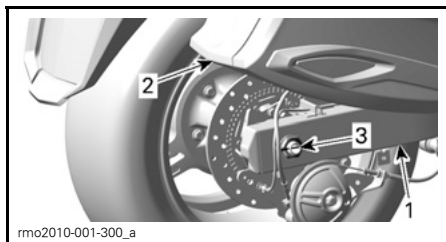

**CAPA DO EIXO DE RODA E SILENCIOSO REMOVIDOS PARA MELHOR VISUALIZAÇÃO**

1. Braço oscilante
2. Bagageiro lateral
3. Novo contrapino aqui

### **Correntes de segurança**

Use sempre correntes de segurança quando puxar um reboque. Garanta que elas estejam presas ao reboque e ao engate, cruzando-se por baixo do engate. Deixe folga suficiente nas correntes para permitir que o reboque faça curvas. Quando o reboque estiver alinhado com o veículo, assegure que as correntes não arrastem no chão.

# TESTE DE CONHECIMENTOS

O teste a seguir usa uma amostra das informações que você deve ter aprendido ao ler este Manual. Ele não inclui todas as informações importantes, mas deve lhe dar uma idéia se você teve uma compreensão geral do veículo e do seu funcionamento.

Veja as respostas na p. 101.

## Questionário

- Se você precisar parar rapidamente, pressione o pedal do freio e acione o freio de estacionamento.  
Verdadeiro                      Falso
- Uma inspeção de pré-partida deve ser feita uma vez por semana.  
Verdadeiro                      Falso
- O VSS permite que você use o veículo em qualquer condição do tempo.  
Verdadeiro                      Falso
- Você só deve substituir os pneus por outros aprovados pela BRP e adquiridos em uma concessionária autorizada do roadster Can-Am.  
Verdadeiro                      Falso
- É importante que o passageiro esteja atento e sóbrio.  
Verdadeiro                      Falso
- Cite seis artigos de vestuário de proteção que podem reduzir o risco de ferimentos.  
1) \_\_\_\_\_  
2) \_\_\_\_\_  
3) \_\_\_\_\_  
4) \_\_\_\_\_  
5) \_\_\_\_\_  
6) \_\_\_\_\_
- O vestuário de proteção é importante para evitar e reduzir ferimentos, mantendo-o confortável e fornecendo proteção adequada contra as intempéries.  
Verdadeiro                      Falso
- Qual dos seguintes não é um dos controles de direção do veículo?  
a. Guidão  
b. Acelerador  
c. Alavanca do freio dianteiro
- Você deve deixar o farol baixo aceso durante o dia para uma maior visibilidade.  
Verdadeiro                      Falso
- Normalmente você deve posicionar o veículo no centro da pista.  
Verdadeiro                      Falso
- Ao contrário de uma motocicleta normal, você deve adotar como prática comum frear e virar ao mesmo tempo.  
Verdadeiro                      Falso

**12.** Em condições normais, a distância para o veículo da frente deve ser no mínimo \_\_\_\_\_.

- a. 1 segundo
- b. 2 segundos
- c. 3 segundos

**13.** Você não deve guardar líquidos inflamáveis, como gasolina, em qualquer bagageiro, mesmo que estejam em galões aprovados.

Verdadeiro                      Falso

**14.** Relacione 5 maneiras de se tornar mais visível para os outros motoristas.

- 1) \_\_\_\_\_
- 2) \_\_\_\_\_
- 3) \_\_\_\_\_
- 4) \_\_\_\_\_
- 5) \_\_\_\_\_

**15.** Ao frear em superfícies com aderência inferior à ideal, você deve bombear o freio para ajudar a manter o controle do veículo.

Verdadeiro                      Falso

**16.** A carga máxima do veículo incluindo passageiros, carga e acessórios é de 240 kg.

Verdadeiro                      Falso

**17.** O veículo pode rebocar um reboque com segurança desde que o peso rebocado total não ultrapasse 180 kg.

Verdadeiro                      Falso

**18.** O passageiro deve se segurar no piloto.

Verdadeiro                      Falso

**19.** Viajar num roadster Spyder é tão seguro quanto em um carro.

Verdadeiro                      Falso

**20.** O ABS permite que você pise fundo no pedal do freio sem travar as rodas.

Verdadeiro                      Falso

## Respostas

### 1. Falso

Para parar rapidamente, pressione apenas o pedal do freio.

### 2. Falso

Você deve fazer uma inspeção pré-partida sempre que for usar o veículo.

### 3. Falso

Se houver gelo, neve, lama ou água suficiente na estrada para provocar aquaplanagem, o VSS não pode ajudá-lo a manter o controle.

### 4. Verdadeiro

### 5. Verdadeiro

6. 1) Capacete
- 2) Proteção para os olhos e o rosto
- 3) Jaqueta de manga comprida
- 4) Luvas
- 5) Calças compridas
- 6) Calçado fechado, de preferência acima do tornozelo.

### 7. Verdadeiro

### 8. c. Alavanca do freio dianteiro

O veículo não tem uma alavanca do freio dianteiro.

### 9. Falso

Você deve usar o farol alto durante o dia.

### 10. Verdadeiro

### 11. Falso

Você pode frear e virar ao mesmo tempo, se for necessário, mas normalmente é melhor frear antes de virar.

### 12. b. 2 segundos

Em condições normais, a distância para o veículo da frente deve ser de no mínimo 2 segundos.

### 13. Verdadeiro

14. 1) Certifique-se que os faróis e os refletores estão limpos.
- 2) Use o farol alto sempre que possível.
- 3) Use as setas de direção.
- 4) Pisque as luzes do freio antes de diminuir.
- 5) Use o pisca-alerta se necessário.
- 6) Use a buzina para avisar os outros da sua presença.
- 7) Evite dirigir em pontos cegos.
- 8) Use roupas de cores claras e refletivas.

### 15. Falso

Você deve manter o pedal do freio pressionado, não bombear. O veículo está equipado com um sistema ABS, que impede o travamento das rodas.

### 16. Verdadeiro

### 17. Verdadeiro

Você pode puxar um reboque com o veículo, desde que todas as recomendações sejam seguidas rigidamente.

### 18. Falso

O passageiro deve sempre se segurar nos puxadores.



**19. Falso**

Nos carros e caminhões, a estrutura do veículo fornece proteção. Além disso, os passageiros podem se proteger usando cintos de segurança. Você deve estar ciente que dirigir um roadster Spyder é muito mais arriscado do que dirigir um carro e que o risco de ferimentos é mais parecido ao de dirigir uma motocicleta.

**20. Verdadeiro**

# INFORMAÇÕES DE SEGURANÇA NO VEÍCULO

Este veículo é fornecido com um cartão e etiquetas que contêm informações de segurança importantes.

Qualquer pessoa que andar no veículo deve ler e entender estas informações que estão nele antes de usá-lo.

## Cartão

**⚠️ ADVERTÊNCIA**

**O roadster Spyder é um tipo de veículo diferente – requer habilidade e conhecimentos especiais. Saiba como o roadster Spyder é diferente dos outros veículos.**

**Leia** o Manual do condutor (no compartimento de armazenamento dianteiro) e assista o vídeo sobre segurança.

**Faça** um curso de treinamento, (se disponível), **pratique**, torne-se um perito conhecedor dos controles e obtenha a carta de habilitação adequada.

**Consulte** o cartão de segurança antes de pilotar.

**Use sempre capacete e equipamento de proteção.** Neste tipo de veículo, os pilotos estão expostos a mais perigos de estrada do que em um automóvel. Mesmo os pilotos mais experientes podem ser fechados por outro veículo ou perder o controle. Este veículo não irá protegê-lo no caso de colisão.

**Limites de direção e condições da estrada.** O sistema de estabilidade do veículo (VSS) não o impede de perder o controle, capotar ou cair se você ultrapassar os limites do veículo. Conheça os limites do veículo de acordo com as condições da estrada. Não dirija no gelo, neve ou fora da estrada. Evite poças de água, encharcadas e inundações. Este tipo de veículo pode deslizar sobre a água e derrapar em estradas com cascalho, lama ou areia. Se você tiver de dirigir neste tipo de estrada, reduza a velocidade.

Esta etiqueta só pode ser removida pelo cliente.

704901792

704901792

## Cartão de segurança

O Cartão de segurança encontra-se na parte superior do painel de instrumentos. Puxe-o para fora para lê-lo e certifique-se de prendê-lo de volta antes de partir.

Use o cartão de segurança para rever as informações-chave e quando estiver ensinando novos pilotos e passageiros como andar no veículo. Ele também inclui informações citadas frequentemente, tais como a pressão dos pneus, os limites de peso e uma lista de verificação de pré-partida.

**NOTA:** A ilustração abaixo, usada neste Manual do Proprietário e apenas uma representação genérica. No seu modelo pode ser diferente.

 **ADVERTÊNCIA**

**O roadster Spyder é um tipo de veículo diferente – requer habilidade e conhecimentos especiais.**

**Saiba como o roadster Spyder é diferente dos outros veículos.** Leia o Manual do condutor (no compartimento de armazenamento dianteiro) e assista o vídeo sobre segurança.

**Faça um curso de treinamento, (se disponível), pratique, torne-se um perito conhecedor dos controles e obtenha a carta de habilitação adequada. Verifique as condições da estrada.**

---

**Verifique as condições da estrada.**

O sistema de estabilidade do veículo (VSS) não o impede de perder o controle, capotar ou cair se você ultrapassar os limites do veículo.

Conheça os limites do veículo de acordo com as condições da estrada.

- Não dirija no gelo, neve ou fora da estrada.
- Evite poças de água, enchentes e inundações. Este tipo de veículo pode deslizar sobre a água e derrapar em estradas com cascalho, lama ou areia.

Se você tiver de dirigir neste tipo de estrada, reduza a velocidade.

**Use capacete e equipamento de proteção.**

Neste tipo de veículo, os pilotos estão expostos a mais perigos de estrada do que em um automóvel. Mesmo os pilotos mais experientes podem ser fechados por outro veículo ou perder o controle. Este veículo não irá protegê-lo no caso de colisão.

**Instruções ao passageiro:**

- Mantenha sempre as mãos e os pés nos respectivos apoios.
- Observe a estrada. Incline-se nas curvas. Prepare-se para as lombadas.

Esteja sempre atento para:

- Frear com o pedal do freio. • Reduza sua velocidade se estiver puxando um reboque. • Certifique-se que o entorno está livre e seguro antes de olhar no painel digital.
- Esterçar o volante no sentido da curva e não no sentido contrário da curva.

**Inspeção pré-utilização:**

Pneus e rodas (em bom estado, pressão recomendada 15 psi nos pneus dianteiros e 28 psi nos pneus traseiros, banda de rodagem, porcas das rodas)

- ✓ Corrente da transmissão (alinhada, não danificada)
- ✓ Vazamentos (embaixo do veículo)
- ✓ Faróis e lanternas (limpos, em bom estado, em funcionamento)
- ✓ Carga e travas (bem fixos)
- ✓ Peso máx. 240 kg = piloto + 1 passageiro + carga + acessórios
- ✓ Retrovisores (limpos e regulados)
- ✓ Painel de instrumentos (manômetros, indicadores, mensagens)
- ✓ Nível de combustível
- ✓ Controles (freio, acelerador, embreagem, interruptores, direção)
- ✓ Reboque (se aplicável): Aprovado pela BRP, preso e conectado ao veículo, luzes e refletores, condição e pressão dos pneus. Carga arrumada adequadamente e com cobertura de segurança amarrada.

704902070A

704902070

## CARTÃO DE SEGURANÇA

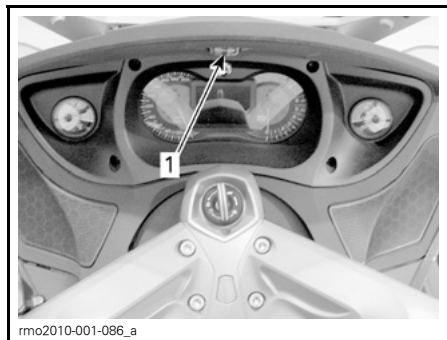

1. Localização da aba do cartão de segurança

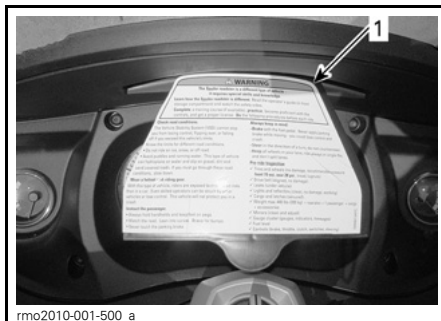

CARTÃO DE SEGURANÇA PUXADO PARA FORA

## Etiquetas de segurança

As etiquetas a seguir estão no seu veículo e devem ser consideradas como partes integrantes do mesmo. Se estiverem faltando ou danificadas, elas podem ser substituídas sem custo. Dirija-se a uma concessionária autorizada do roadster Can-Am.

**NOTA:** As ilustrações abaixo, usadas neste Manual do Proprietário são apenas uma representação genérica. No seu modelo pode ser diferente.

### Etiqueta 1

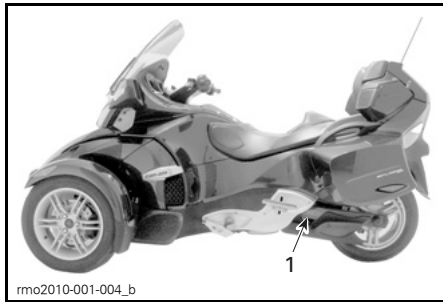

1. Localização da etiqueta 1

### Etiqueta 2

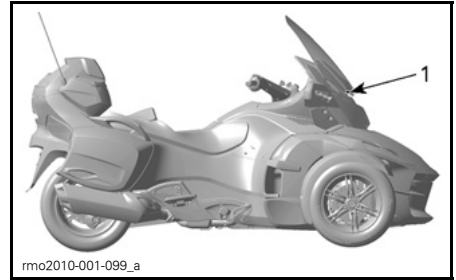

1. Localização da etiqueta 2

### Etiqueta 3



1. Etiqueta 3 localizada no compartimento de bagagem dianteiro

## Etiqueta 4

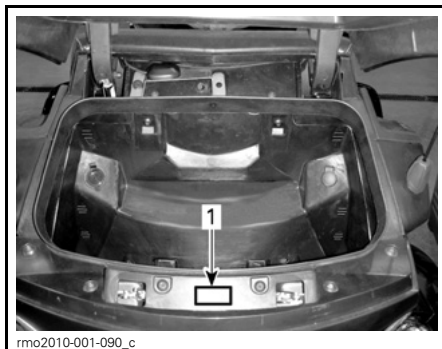
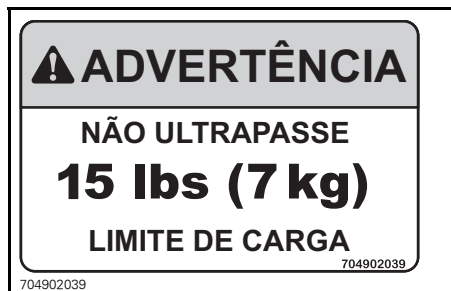

1. Etiqueta 5 localizada no bagageiro superior

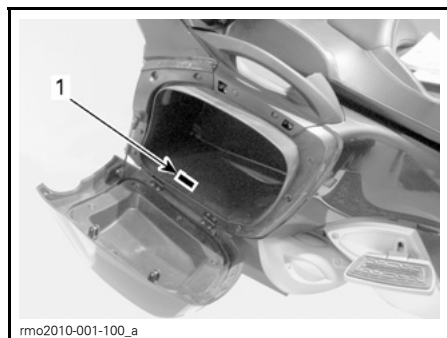

1. Etiqueta 4 localizada no bagageiro lateral

## Etiqueta 5

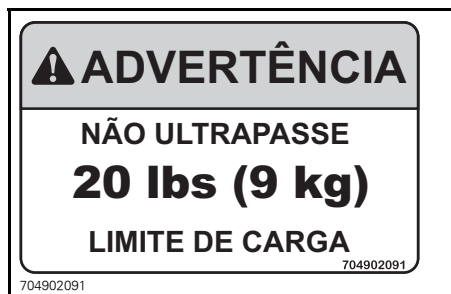

## Etiqueta 6

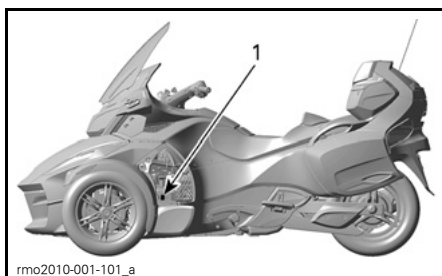

1. Etiqueta 6 localizada no reservatório de óleo, atrás do painel lateral intermediário esquerdo

## Etiqueta 7



TAMPA DO RESERVATÓRIO DO LÍQUIDO DE ARREFECIMENTO

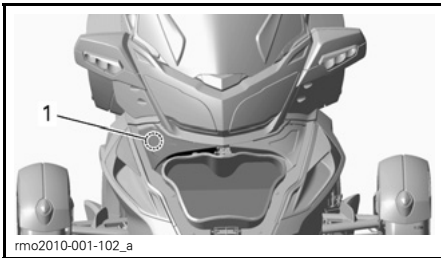

1. Etiqueta 7 localizada embaixo da tampa de manutenção

## Etiqueta 8

**⚠ ADVERTÊNCIA**

Limpe a tampa do tanque de gasolina, antes da remoção. Utilize apenas fluido de freio DOT 4 proveniente de um recipiente selado.

704901803

704901803

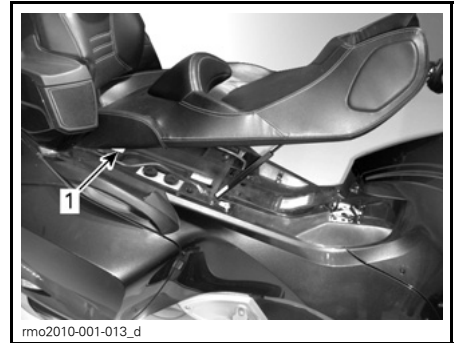

1. Etiqueta 8 localizada abaixo do assento

## Etiqueta 9

<b>⚠ ADVERTÊNCIA</b>						
PRESSÃO MÍNIMA 10 PSI / 70 kPa						
Não exceder a pressão recomendada em 10 PSI / 70 kPa						
CARGA		PASSAGEIRO + CARGA (lb/kg)				
		0	100/45	150/70	200/90	250/115
MOTORISTA	lb/kg	PSI/kPa	PSI/kPa	PSI/kPa	PSI/kPa	PSI/kPa
	150/70	20/135	40/275	50/345	60/415	70/485
	200/90	30/205	50/345	60/415	70/485	80/555
	250/115	40/275	60/415	70/485	80/555	90/625

704902072

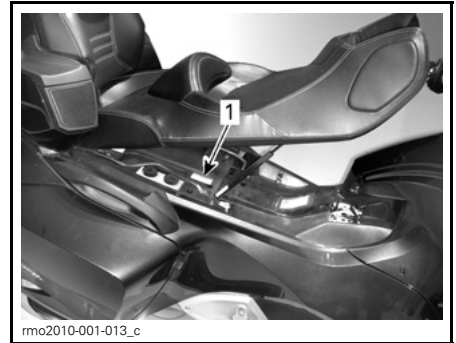

1. Etiqueta 9 localizada abaixo do assento

---

## RELATANDO DEFEITOS DE SEGURANÇA

A sua segurança é muito importante para a Bombardier Recreational Products Inc (BRP). Se você tiver alguma preocupação, deve contatar imediatamente o atendimento ao cliente da BRP.

Nos EUA, se você achar que o seu veículo tem um defeito que possa provocar um acidente, ferimentos ou morte, deve informar imediatamente a National Highway Traffic Safety Administration (NHTSA) além de notificar a Bombardier Recreational Products Inc.

Se a NHTSA receber queixas semelhantes, pode abrir uma investigação e se chegar à conclusão que existe um defeito de segurança em um grupo de veículos, pode ordenar uma campanha de recall e conserto. Entretanto, a NHTSA não pode ser envolvida em nenhum problema individual entre o cliente e a concessionária ou a Bombardier Recreational Products Inc.

Para contatar a NHTSA você pode tanto ligar gratuitamente para a Linha direta de segurança veicular pelo 1 888-327-4236 (P/Surdos: 1 800-424-9153) ou visitar o website: [www.safercar.gov](http://www.safercar.gov) ou escrever para:

Administrator  
NHTSA  
400 7<sup>th</sup> Street SW  
Washington, DC 20590

Você também pode obter outras informações sobre segurança veicular pelo website [www.safercar.gov](http://www.safercar.gov).

# ***INSPEÇÃO DE PRÉ-PARTIDA***



# LISTA DE VERIFICAÇÃO DE PRÉ-PARTIDA

## ADVERTÊNCIA

Efetue uma inspeção de pré-partida antes de cada viagem para detectar potenciais problemas durante o uso. A inspeção pré-partida pode ajudá-lo a controlar o desgaste e a deterioração antes que se tornem um problema. Corrija os problemas que descobrir para reduzir o risco de uma quebra ou acidente. Se necessário, vá até uma concessionária autorizada do roadster Can-Am.

Existe uma lista de verificação para a inspeção pré-partida no Cartão de segurança.

### Inspeção:

- **Pneus:** Veja se não há danos, pressão incorreta e desgaste excessivo da banda de rodagem. Consulte o tópico *PNEUS* (p. 128).
- **Rodas e porcas das rodas:** Veja se não há danos. Gire com a mão cada uma das porcas das rodas dianteiras para ter certeza de que não está solta. Certifique-se que a porca do eixo da roda traseira está no lugar.
- **Correia de transmissão:** Veja se não há desgaste, cortes, perfurações e dentes faltantes. Verifique o alinhamento. Para mais informações, consulte o tópico *CORREIA DE TRANSMISSÃO* (p. 129).
- **Vazamentos:** Olhe embaixo do veículo para ver se não há vazamentos.
- **Tampas dos bagageiros e do porta-luvas:** Puxe para ver se estão bem trancadas.
- Assegure que o assento esteja trancado adequadamente.
- **Espelhos:** Limpe e ajuste (*AJUSTANDO OS ESPELHOS* (p. 38)).
- **Pedal do freio:** Pressione e certifique-se de sentir resistência firme. O pedal deve retornar totalmente depois de solto.

- **Cabo do acelerador:** Gire várias vezes. Certifique-se que não engancha e retorna à posição de marcha lenta quando solto.
- **Alavanca da embreagem:** (Modelo SM5): Ajuste ao seu modo (*AJUSTE DA POSIÇÃO DA ALAVANCA DE EMBREAGEM* (p. 14)). Puxe para certificar-se que funciona normalmente e retorna totalmente quando solta.
- **Seletor de marchas** (Modelo SE5): Certifique-se que o seletor de marchas opera normalmente nas duas direções e retorna ao centro quando solto.
- **Ajuste da altura da pedaleira do passageiro:** Certifique-se que o passageiro esteja confortável com a altura da pedaleira. Ajuste conforme necessário.
- **Peso:** Garanta que a carga total do veículo (incluindo o piloto, passageiro, carga e os acessórios instalados) não exceda 240 kg.
- **Reboque:** Se for puxar um reboque, certifique-se que: a carga esteja adequadamente colocada e presa, as tampas trancadas, o reboque e as correntes de segurança presos adequadamente ao engate do veículo, todas as luzes do reboque funcionem e os refletores estejam limpos. Verifique as condições e a pressão dos pneus do reboque. Estabeleça o modo reboque como descrito em *ESTABELECENDO O MODO REBOQUE* (p. 95) (Modelo SE5).

### Vire a chave da ignição para a posição ON:

- **Painel de instrumentos:** Verifique os instrumentos, luzes indicadoras, mensagens e o nível de combustível.
- **Luzes:** Verifique o funcionamento dos faróis dianteiros, da lanterna traseira, da luz do freio, das setas e do pisca-alerta.

- **Buzina:** Verifique o funcionamento.
- **Direção:** Ligue o motor e verifique se a direção funciona livremente.
- **Interruptor de parada do motor:** Verifique se o interruptor de parada do motor está funcionando corretamente.
- **Freio de estacionamento:** Ligue o motor, solte o freio de estacionamento e verifique se a luz indicadora correspondente está apagada no painel de instrumentos.
- **Freios:** Dirija devagar alguns metros à frente e freie para testar.

Sempre prenda o Cartão de segurança na sua posição.



# ***TRANSPORTE E GUARDA***

## TRANSPORTANDO O ROADSTER SPYDER

Se seu veículo precisar ser transportado, ele deve ser levado em uma plataforma de reboque com o tamanho e capacidade adequados.

**! CUIDADO** Se você precisar empurrar o veículo, faça-o do lado direito para poder alcançar o pedal do freio.

Quando puxar o veículo para trás, tome cuidado para que a roda dianteira não passe sobre seus pés.

**AVISO** Não reboque o roadster Spyder — isso pode danificar seriamente o sistema de transmissão do veículo.

Quando contatar um serviço de transporte ou reboque, pergunte se eles têm um reboque com plataforma, rampa de carga ou uma rampa motorizada para levantar o veículo com segurança e se usam correias de amarração. Certifique-se que o veículo é transportado corretamente, como especificado nesta seção.

**AVISO** Evite usar correntes para imobilizar o veículo — elas podem danificar a pintura ou os componentes de plástico.

Para carregar o veículo para transporte, faça o seguinte:

1. Coloque o veículo em PONTO MORTO (N).
2. Retire a chave da ignição.
3. Coloque uma correia em volta do braço inferior de cada lado da suspensão dianteira.



1. Braço inferior da suspensão
2. Correia entre o amortecedor e a aba

**AVISO** Não coloque a correia sobre a aba. Isto pode quebrá-la.

4. Prenda as correias no cabo do guincho. Se possível, use correntes ou correias adicionais para prender as correias ao cabo do guincho, como indicado abaixo, para evitar danificar a capa do para-choque.

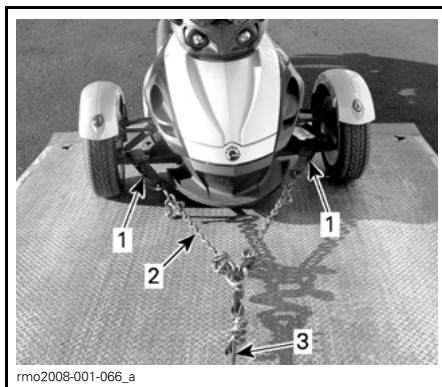

### TÍPICA

1. Correia em volta dos braços inferiores da suspensão dianteira
  2. Correntes para evitar danificar a capa do para-choque
  3. Cabo do guincho
5. Garanta que o freio de estacionamento esteja solto.
  6. Puxe o veículo para a plataforma de reboque com o guincho.
  7. Engate o freio de estacionamento.
  8. Garanta que o veículo esteja em PONTO MORTO (N).

9. Prenda os pneus da frente usando um dos métodos indicados abaixo.

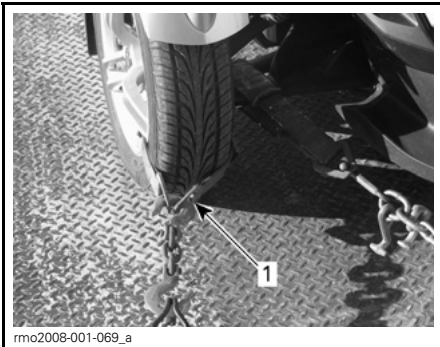

**TÍPICA FIXAÇÃO DAS RODAS DIANTEIRAS — MÉTODO 1**

1. Passe a correia em volta do aro de cada roda dianteira prendendo-a à parte da frente do reboque



**TÍPICA FIXAÇÃO DAS RODAS DIANTEIRAS — MÉTODO 2**

1. Passe a correia em volta de cada roda prendendo na frente e na traseira do reboque

10. Passe uma correia de sujeição apenas por dentro do aro da roda traseira. Não passe a correia de sujeição por dentro da polia dentada traseira.

**AVISO** Passar a correia de sujeição por dentro da polia dentada traseira pode danificar seriamente o sistema de transmissão.

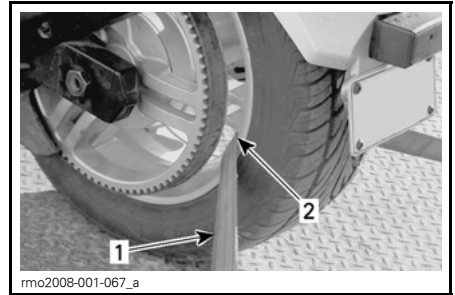

**TÍPICA FIXAÇÃO DA RODA TRASEIRA**

1. Correia de sujeição
2. Por dentro APENAS do aro da roda traseira

11. Prenda firmemente a correia de sujeição da roda traseira à traseira do reboque com uma catraca.
12. Garanta que as rodas dianteiras e a traseira estejam bem presas ao reboque.

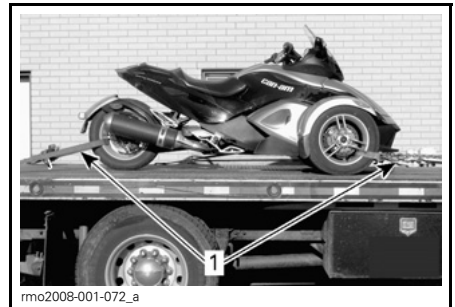

**TÍPICA**

1. Roda dianteira e traseira bem presas ao reboque

---

## GUARDANDO O ROADSTER SPYDER

Se o veículo não for utilizado por pelo menos quatro meses, como no inverno, por exemplo, é necessário guardá-lo adequadamente para mantê-lo em boas condições.

A BRP recomenda que a preparação do veículo para ser guardado, seja feita por uma concessionária autorizada do roadster Can-Am. Ou, se achar mais fácil, você pode seguir os procedimentos básicos abaixo.

### **Para preparar o veículo para ser guardado:**

1. Inspecione o veículo e, se necessário, repare os problemas existentes na sua concessionária autorizada do roadster Can-Am.
2. Troque o filtro e o óleo do motor (p.137). Vá até uma concessionária autorizada do roadster Can-Am se necessário.
3. Verifique os níveis do líquido de arrefecimento do motor (p.137), do fluido de freio (p. 138) e do fluido da embreagem (p. 140).
4. Encha o tanque de combustível, adicione estabilizador de combustível e ligue o motor para evitar que o tanque enferruje e o combustível se deteriore. Siga à risca as instruções do frasco do estabilizador de combustível.
5. Encha todos os pneus com a pressão recomendada (p. 128).
6. Limpe o veículo (p. 143).
7. Lubrifique todos os cabos de controle e travas, os eixos de todas as alavancas e os pontos de lubrificação da suspensão dianteira.
8. Feche e trave todos os compartimentos.
9. Cubra o veículo com materiais que deixem entrar o ar (por exemplo, uma lona). Evite usar plásticos ou materiais semelhantes impermeáveis ou revestidos, que restringem a entrada de ar e permitem o acúmulo de calor e umidade.

10. Guarde o veículo em local seco, ao abrigo do sol, sem grandes variações de temperatura ao longo do dia.
11. Carregue lentamente a bateria uma vez por mês (p.139) na corrente de carga recomendada de 2 A. Não é necessário remover a bateria.

### **Para retirar o veículo do local de guarda:**

1. Descubra e limpe o veículo (p. 143).
2. Carregue a bateria se necessário (p.139).
3. Realize uma inspeção pré-partida (p. 110), em seguida, teste o veículo em baixa velocidade.

# ***MANUTENÇÃO***



---

## PLANO DE MANUTENÇÃO

A manutenção é muito importante para manter seu veículo em condições de funcionamento seguras. A manutenção adequada é responsabilidade do proprietário. O plano de manutenção não exclui a inspeção pré-partida.

### ADVERTÊNCIA

A negligência em manter adequadamente o veículo de acordo com o plano e procedimentos de manutenção pode torná-lo inseguro para o uso.

PLANO DE MANUTENÇÃO PERIÓDICA						
A: Regular C: Limpar I: Inspeccionar L: Engraxar R: Substituir	Revisão pós-amaciamento 1.000 km					
	A cada 5.000 km					
	A cada 10.000 km ou 1 ano					
	A cada 20.000 km ou 2 anos					
	Deve ser realizado por			Nota		
<b>MOTOR</b>						
Óleo do motor e filtro de óleo	R	R			Cliente	Verificar o nível do óleo a cada 500 km
Rede do reservatório de óleo	I, C			I, C	Concessionária	Inspeccione e limpe se necessário
Filtro de óleo da transmissão (Modelo SE5)	R			R	Cliente	
Folga de válvula				A	Concessionária	Primeira inspeção com 10.000 km
Filtro de ar			I	R	Cliente	
Caixa do filtro de ar			C		Cliente	Limpar todo o óleo da caixa
Fluido da embreagem (Modelo SM5)			I	R	I: Cliente S: Concessionária	
Líquido de arrefecimento do motor	I	I		R	Concessionária	
Radiador, mangueiras e bomba d'água			I		Concessionária	Verificar condição, vazamento e limpeza
Tampa do radiador/teste de pressão no sistema de arrefecimento				I	Concessionária	
Gaxetas frontais do coletor de escapamento em "Y"				R	Concessionária	
Mecanismo da ré (Modelo SM5)				A	Concessionária	
<b>SISTEMAS ELETRÔNICOS DE CONTROLE (EMS)</b>						
Códigos de falha	I		I		Concessionária	
Sensor de velocidade da roda			I		Concessionária	Regular toda vez que a roda traseira for solta
Interruptor do passageiro			I		Concessionária	
<b>SISTEMA DE COMBUSTÍVEL</b>						
Corpo da borboleta			I, C		Concessionária	
Manopla do acelerador			I		Concessionária	
Mangueiras de combustível			I		Concessionária	
Filtro de combustível	Substituir a cada 5 anos ou 30.000 km				Concessionária	

**PLANO DE MANUTENÇÃO PERIÓDICA**

A: Regular C: Limpar I: Inspeccionar L: Engraxar R: Substituir	<b>Revisão pós-amaciamento 1.000 km</b>					
	<b>A cada 5.000 km</b>					
	<b>A cada 10.000 km ou 1 ano</b>					
	<b>A cada 20.000 km ou 2 anos</b>					
				<b>Deve ser realizado por</b>		<b>Nota</b>

**SISTEMA ELÉTRICO**

Velas de ignição	I		I	R	Concessionária	
Conexões da bateria			I, C		Cliente	
Sistema de luzes (luz de freio, pisca-alerta, luzes de seta, luzes de posição, luz da placa)			I		Cliente	
Para-brisas elétrico			I		Cliente	
Botões de controle			I		Cliente	

**SISTEMA DE TRANSMISSÃO**

Correia de transmissão	I, A		I, A		Concessionária Cliente	Inspeccionar o desgaste, alinhamento e tensão (p. 130)
Rolamento da polia dentada traseira				I	Concessionária	Substituir a cada 50000 km
Rolamentos do eixo traseiro				I	Concessionária	
Vedações dos rolamentos, O-rings e luvas de desgaste do eixo traseiro				R	Concessionária	

**PNEUS/RODAS**

Pneus	Inspeccionar o desgaste da banda de rodagem e a pressão antes de cada viagem (p. 128)				Cliente	
Rolamentos das rodas				I	Concessionária	
Porcas das rodas dianteiras		I			Concessionária	
Porca da roda traseira			I		Concessionária	

**DIREÇÃO**

Folga da direção			I		Concessionária	
Barra transversal			I		Concessionária	
Alinhamento das rodas dianteiras			I		Concessionária	

PLANO DE MANUTENÇÃO PERIÓDICA						
A: Regular C: Limpar I: Inspeccionar L: Engraxar R: Substituir	Revisão pós-amaciamento 1.000 km					
	A cada 5.000 km					
	A cada 10.000 km ou 1 ano					
	A cada 20.000 km ou 2 anos					
	Deve ser realizado por			Nota		
<b>SUSPENSÃO</b>						
Amortecedores				I	Concessionária	
Braços da suspensão dianteira	L			L	Concessionária	
Juntas esféricas				I	Concessionária	
Mangueiras e conexões do amortecedor traseiro da ACS			I		Cliente	
<b>FREIOS</b>						
Fluido de freio			I	R	I: Cliente S: Concessionária	
Discos e pastilhas de freio		I			Cliente	
Mangueiras do freio			I		Concessionária	
Freio de estacionamento	I	I			Concessionária	
<b>CARROCERIA/QUADRO</b>						
Puxadores do passageiro		I			Cliente	Verificar a integridade
Pedaleiras			L		Cliente	Usar lubrificante multiuso
Fixadores das peças de plástico			I		Cliente	Verificar a integridade
Travas dos bagageiros, miolos de chave e dobradiças	I		I, L		Cliente	Use LUBRIFICANTE PARA CABOS (P/N 293 600 041) ou equivalente

---

## REVISÃO PÓS-AMACIAMENTO

Recomendamos que após os primeiros 1.000 km de uso, seu veículo seja revisado por uma concessionária autorizada Can-Am. Esta manutenção inicial é muito importante e não deve ser negligenciada.

**NOTA:** A revisão pós-amaciamento é realizada às custas do proprietário.

Recomendamos que esta revisão seja assinada por uma concessionária autorizada Can-Am.

---

Data da revisão pós-amaciamento

---

Assinatura da concessionária autorizada

---

Nome da concessionária

---

# PROCEDIMENTOS DE MANUTENÇÃO

Esta seção inclui instruções para os procedimentos básicos de manutenção. Se você tiver a capacitação mecânica adequada e as ferramentas necessárias, você pode realizar estes procedimentos. Caso contrário, dirija-se a uma concessionária autorizada do roadster Can-Am.

Os pontos importantes do plano de manutenção que são mais difíceis e necessitam de ferramentas especiais são melhor executados por sua concessionária autorizada do roadster Can-Am.

## ADVERTÊNCIA

Ao realizar a manutenção desligue o motor e siga estes procedimentos. Se você não seguir os procedimentos de manutenção adequados, poderá ser ferido pelas peças quentes, peças móveis, eletricidade, substâncias químicas ou outras ameaças.

## **Kit de ferramentas**

O kit de ferramentas está localizado abaixo do assento.

O kit de ferramentas contém as ferramentas para a manutenção básica descrita neste Manual do Proprietário.

## **Painéis da carroceria**

Os painéis da carroceria do lado esquerdo do veículo podem ser retirados para a manutenção.

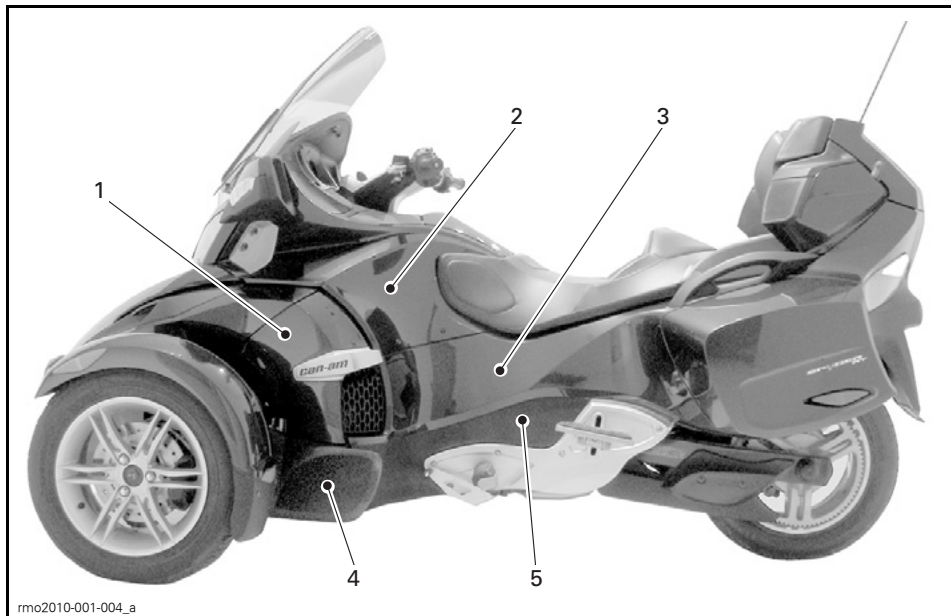

rmo2010-001-004\_a

### PAINÉIS LATERAIS DO LADO ESQUERDO

1. Painel lateral intermediário
2. Painel lateral superior
3. Painel lateral traseiro
4. Painel lateral inferior frontal
5. Painel lateral inferior traseiro

### Painel lateral intermediário

#### Remoção

1. Puxe o painel para fora de seus ilhoses na frente e depois desenganche a traseira.

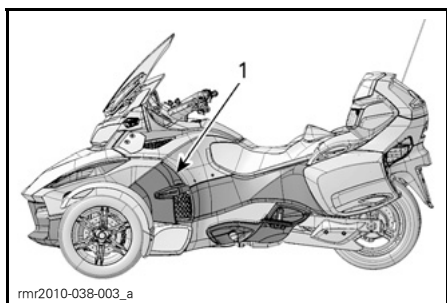

rmr2010-038-003\_a

1. Painel lateral intermediário

#### Instalação

Reinstale o painel lateral intermediário na ordem inversa da remoção.

### Painel lateral superior

#### Remoção

1. Abra o assento.
2. Abra o bagageiro dianteiro.
3. Remova o painel lateral intermediário.
4. Remova os parafusos de fixação do quebra-ventos inferior.

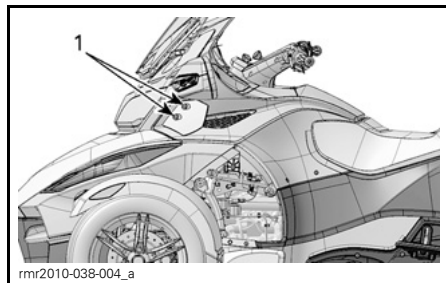

rmr2010-038-004\_a

1. Parafusos de fixação do quebra-ventos

5. Remova o espelho:
  - 5.1 Puxe o fundo do espelho para soltar as linguetas de fixação.
  - 5.2 Deslize o espelho para cima e remova da carroceria.
6. Remova os parafusos de fixação superiores do painel lateral superior.

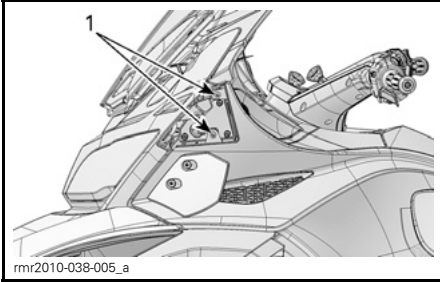

1. Parafusos de fixação superiores

7. Remova o parafuso de fixação traseiro do painel lateral superior.

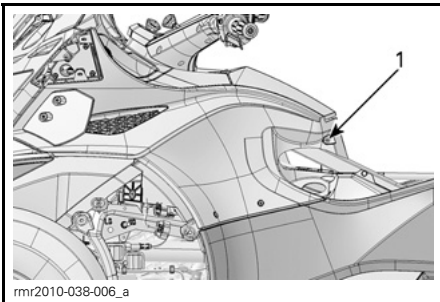

1. Parafuso de fixação traseiro

8. Remova a tampa de manutenção esquerda retirando o rebite plástico.

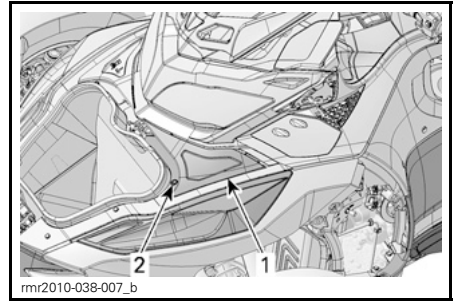

1. Tampa de manutenção esquerda
2. Rebite de plástico

9. Remova o parafuso de fixação frontal do painel lateral superior.

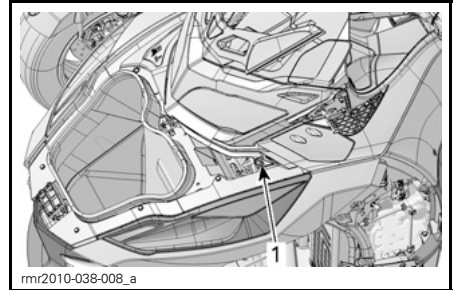

1. Parafuso de fixação frontal

10. Remova os parafusos de fixação inferiores do painel superior.

11. Remova o painel lateral superior levantando-o.

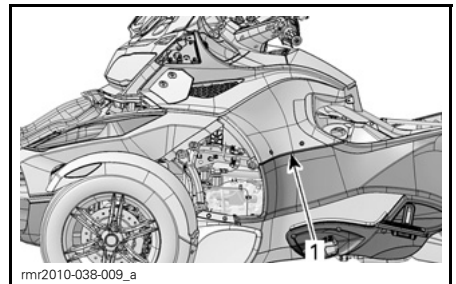

1. Painel lateral superior

### Instalação

Reinstale o painel lateral superior na ordem inversa da remoção.



## Painel lateral traseiro

### Remoção

1. Remova o painel lateral intermediário.
2. Remova o painel lateral superior.
3. Remova o parafuso de fixação frontal do painel lateral traseiro.
4. Remova o parafuso de fixação superior e a arruela do painel lateral traseiro.

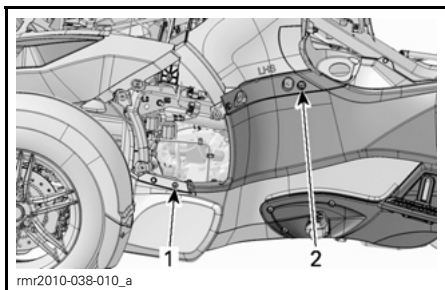

1. Parafuso de fixação frontal
2. Parafuso de fixação superior

5. Remova o rebite plástico frontal do painel lateral traseiro.

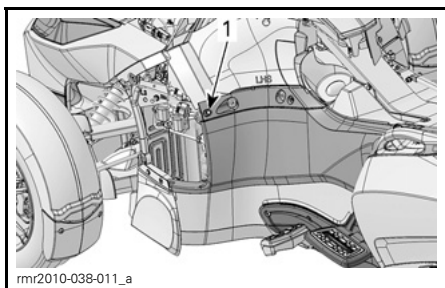

1. Rebite plástico frontal

6. Abra a tampa do bagageiro lateral.
7. Remova os parafusos de fixação traseiros do painel lateral traseiro.

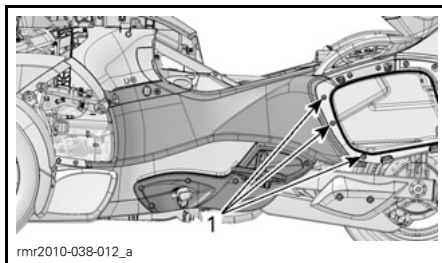

1. Parafusos de fixação traseiros

8. Remova o parafuso de fixação superior do painel lateral traseiro.

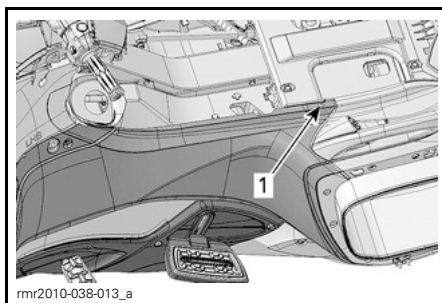

1. Parafuso de fixação superior

9. Remova o painel lateral traseiro do veículo.

### Instalação

Reinstale o painel lateral traseiro na ordem inversa da remoção.

## Painel lateral inferior frontal

### Remoção

1. Remova o painel lateral intermediário.
2. Remova o parafuso de fixação superior do painel.
3. Remova o rebite plástico superior do painel.

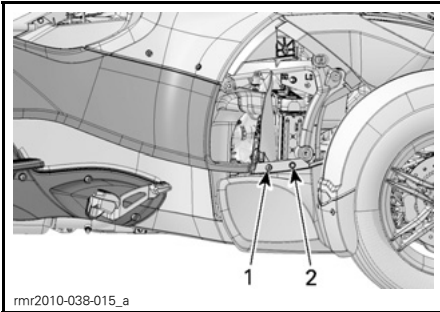

1. Parafuso de fixação superior
2. Rebite plástico superior

4. Embaixo do painel, remova os rebites plásticos inferiores.

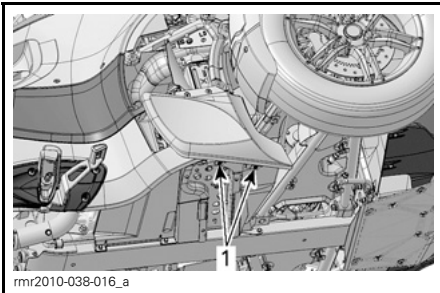

1. Rebites plásticos inferiores

5. Remova o painel lateral inferior frontal do veículo.

### Instalação

Reinstale o painel lateral inferior frontal na ordem inversa da remoção.

### Painel lateral inferior traseiro

#### Remoção

1. Remova o painel lateral intermediário.
2. Remova o painel lateral superior.
3. Remova o painel lateral traseiro.
4. Remova o painel lateral inferior frontal.
5. Remova o rebite plástico frontal do painel lateral inferior traseiro.

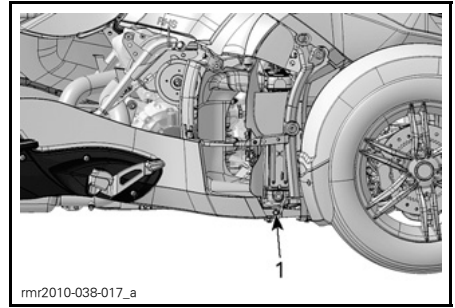

1. Rebite plástico frontal

6. Remova os parafusos de fixação do painel lateral inferior traseiro.

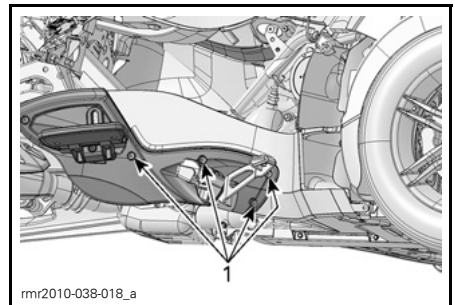

1. Parafusos de fixação

7. Remova o painel lateral inferior traseiro do veículo.

### Instalação

Reinstale o painel lateral inferior traseiro na ordem inversa da remoção.

## Pneus

### ADVERTÊNCIA

Pneus que não sejam do tipo recomendado, em mau estado, gastos abaixo do mínimo do indicador de limite de desgaste, ou com a pressão incorreta podem provocar a perda de controle.

Os pneus novos não funcionam com a eficiência máxima até terem concluído o seu amaciamento. A frenagem, a direção e o desempenho do VSS podem estar reduzidos, por isso tome mais cuidado. Os pneus levam cerca de 300 km de uso com frenagens frequentes para amaciar. Se dirigir com pouco uso do freio, dê mais tempo para os pneus amaciarem.

Os pneus foram criados especialmente para o roadster Spyder. Use apenas os pneus recomendados pela BRP, que podem ser adquiridos somente de uma concessionária autorizada do roadster Can-Am.

### Pressão dos pneus

Verifique a pressão quando os pneus estiverem frios antes de dirigir o veículo. A pressão dos pneus muda com a temperatura do ar. Verifique novamente se a temperatura mudar (por exemplo, mudança significativa do tempo, dirigindo em montanhas).

### RECOMENDAÇÃO DE PRESSÃO PARA O PNEU FRIO

DIANTEIRO	
Nominal	103 kPa
Mínima	89 kPa
Máxima	117 kPa
TRASEIRO	
Nominal	193 kPa
Mínima	179 kPa
Máxima	207 kPa

**NOTA:** A diferença de pressão entre os pneus esquerdo e direito não deve exceder 3,4 kPa.

Para sua conveniência, o kit de ferramentas inclui um manômetro eletrônico.

### Danos no pneu

Verifique se os pneus apresentam:

- Cortes, fendas e fissuras.
- Saliências ou protuberâncias na lateral do pneu ou na banda de rodagem.
- Pregos ou outros objetos estranhos na lateral do pneu ou da banda de rodagem.
- Vazamentos de ar (chiado) provocados por falta de contato com o aro ou uma válvula defeituosa.

Se ocorrer alguma das situações acima, repare ou substitua o pneu o mais rápido possível em uma concessionária autorizada do roadster Can-Am.

### Desgaste da banda de rodagem do pneu

Verifique a profundidade mínima dos sulcos usando os indicadores de desgaste da banda (barras de borracha dura moldadas na base do sulco, ver 1 na figura abaixo). Verifique três locais ao longo da banda de rodagem do pneu:

- Borda externa

- Centro
- Borda interna.

Os indicadores de desgaste da banda de rodagem aparecem através dos sulcos que tenham sido desgastados até a sua profundidade mínima. Quando pelo menos um indicador de desgaste da banda aparecer através do sulco, substitua o pneu o mais rápido possível em uma concessionária autorizada do roadster Can-Am.

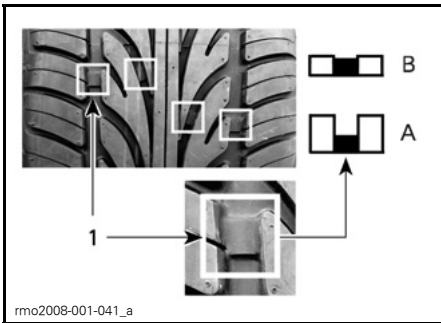

#### DESGASTE DA BANDA DE RODAGEM DO PNEU

1. Indicador de limite de desgaste da banda de rodagem

- A. Profundidade adequada do sulco  
B. Profundidade mínima do sulco, substitua o pneu

É normal ver um desgaste irregular nos pneus, dependendo de como o veículo é dirigido e das condições da estrada. As bordas internas ou externas do pneu dianteiros e o centro do pneu traseiro terão um desgaste irregular, dependendo se o veículo é dirigido de forma tranquila ou agressiva.

### **⚠️ ADVERTÊNCIA**

Os pneus foram projetados para rodar somente em uma direção. Não faça rodízio nas rodas dianteiras. Se um pneu for montado do lado errado, você terá menos aderência e pode perder o controle do veículo.

**⚠️ CUIDADO** Não segure o raio da roda dianteira enquanto tenta girá-la pois seus dedos podem ficar presos entre a roda e a pinça do freio.

### Formulário de registro de pneus

No caso de um recall de pneus somente poderemos contatá-lo se tivermos o seu nome e endereço. Como uma fabricante de veículos, a BRP mantém um registro do Número de identificação do pneu (T.I.N. - Tire Information Number) associado ao Número de identificação do veículo (V.I.N. - Vehicle Identification Number) (p. 164) e às informações do proprietário atual.

Se você substituir um dos pneus do seu veículo, deve preencher um "Formulário de registro de pneus" e enviá-lo ao grupo de atendimento ao consumidor do fabricante dos pneus. O "Formulário de registro de pneus" está disponível em uma concessionária autorizada do roadster Can-Am.

### Correia de transmissão

Inspeção visualmente o estado e o alinhamento da correia, antes de cada viagem. Consulte o tópico *PLANO DE MANUTENÇÃO* (p. 118) sobre os intervalos programados de manutenção.

O alinhamento da correia e o ajuste da tensão devem ser sempre efetuados por uma concessionária autorizada do roadster Can-Am.

### Alinhamento da correia de transmissão

A distância entre a correia (2) e o flange interno (3) da polia dentada deve ter um mínimo de 1 mm. Se a correia for além da borda externa (5) da polia dentada, alinhe a correia adequadamente em uma concessionária autorizada do roadster Can-Am o mais rápido possível.

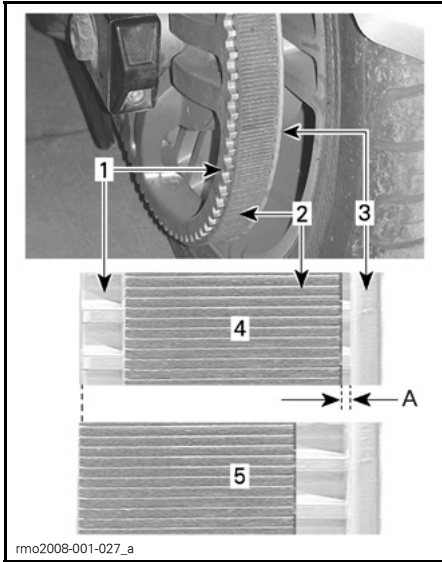

**ALINHAMENTO DA CORREIA**

1. Dente da polia dentada traseira
2. Correia
3. Flange interno da polia dentada
4. Alinhamento correto da correia
5. Correia ultrapassando a borda externa – mande alinhar

A. MÍN. 1 mm

**Desgaste da correia de transmissão**

Inspeccione a correia de transmissão com o veículo em ponto morto, o motor desligado, em uma superfície nivelada com muito espaço — você terá que rolar o veículo para a frente ou para trás para ver todo o comprimento da correia.

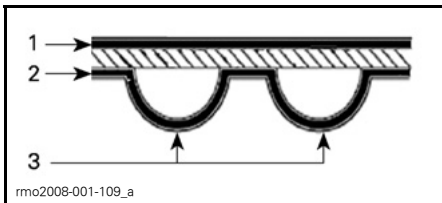

**SUPERFÍCIES DA CORREIA DE TRANSMISSÃO**

1. Superfície externa
2. Superfície do lado dentado
3. Dente

Observe se existem as seguintes condições:

CONDIÇÃO DE DESGASTE	AÇÃO NECESSÁRIA
Bom estado 	Nenhuma
Trincas capilares 	Manter em observação
Raspado leve 	Manter em observação
Trincas abertas 	Substitua a correia
Desgaste em gancho 	Substitua a correia
Dentes faltando 	Substitua a correia
Tecido da correia desgastado, expondo componentes internos 	Substitua a correia
Danos por pedra 	Substitua a correia

**NOTA:** As trincas capilares não exigem a substituição da correia, mas devem ser acompanhadas de perto — elas podem levar a trincas abertas ou dentes em falta, exigindo a substituição da correia. Os danos no centro da correia levarão à sua substituição, mas quando as trincas se estenderem até a borda da correia, ela está na iminência de falhar.

Quando uma correia de transmissão for substituída, substitua também as polias dentadas para aumentar a vida útil da nova correia.

### Tensão da correia de transmissão

Ao dirigir, se você sentir vibrações na correia ou se ela estiver patinando na polia dentada, ajuste a tensão da correia em uma concessionária autorizada do roadster Can-Am o mais rápido possível.

## Óleo do motor

**AVISO** Os procedimentos para verificação do nível e a troca do óleo do roadster Spyder são diferentes da maioria dos veículos a motor atuais. Siga adequadamente as instruções fornecidas nesta seção.

### Óleo recomendado para o motor

O mesmo óleo é usado para o motor, a caixa de câmbio, a embreagem e para o HCM (Módulo de Controle Hidráulico) no modelo SE5.

Use o ÓLEO XPS SEMI SINTÉTICO (PARA VERÃO) (P/N 293 600 121), ou um óleo 5W40 semi sintético (mínimo), ou óleo sintético para motocicleta que atenda os requisitos de serviço API com classificação SL, SJ, SH ou SG. Verifique sempre o rótulo do serviço API no vasilhame do óleo.

**AVISO** Para evitar danos à embreagem, não use um óleo para motor que atenda o serviço API com classificação SM ou ILSAC GF-4. A embreagem irá patinar.

## Verificação do nível de óleo do motor

**AVISO** Para obter uma leitura precisa do nível de óleo do motor, siga este procedimento e certifique-se que o motor esteja na temperatura normal de funcionamento.

1. Estacione o veículo em uma superfície nivelada.
2. Retire o painel lateral intermediário esquerdo. Consulte a seção *CARROCERIA*.
3. Com o motor já na temperatura normal de funcionamento, ligue-o e deixe funcionar durante pelo menos 30 segundos.

**NOTA:** Funcionar o motor por pelo menos 30 segundos permite que a bomba de óleo drene o óleo do cárter de volta ao reservatório de óleo. Não realizar este passo pode resultar em completar em excesso o óleo do motor.

4. Desligue o motor.
5. Desparafuse e retire a vareta do óleo.

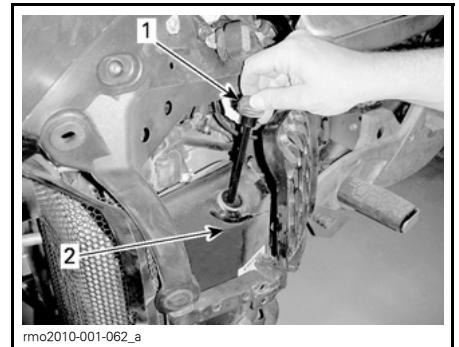

1. Vareta do óleo
2. Reservatório do óleo

6. Limpe a vareta.
7. Recoloque a vareta e parafuse até o fim para garantir uma leitura precisa.
8. Desparafuse e remova a vareta novamente.

- Verifique o nível do óleo na vareta. Ele deve estar próximo ou na marca superior.

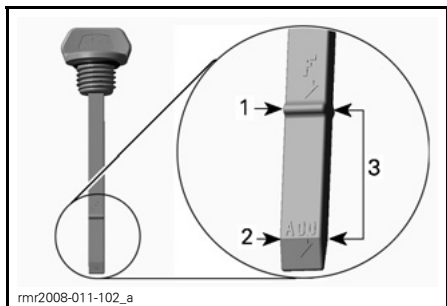

- Full - cheio
- Add - adicionar
- Faixa admissível

O nível do óleo está próximo ou na marca superior:

- Insira e aperte adequadamente a vareta.
- Instale o painel lateral intermediário esquerdo. Consulte a seção **CARROCERIA**.

Nível do óleo abaixo da faixa admissível:

- Adicione uma pequena quantidade do óleo recomendado.
- Repita os passos acima até o nível de óleo atingir a marca superior (F) da vareta. **Não encha demais.**
- Insira e aperte adequadamente a vareta.
- Instale o painel lateral intermediário esquerdo. Consulte a seção **CARROCERIA**.

### Troca de óleo do motor

Antes de trocar o óleo, certifique-se que o veículo esteja em uma superfície nivelada.

**AVISO** O óleo e o filtro de óleo devem ser trocados ao mesmo tempo. A troca de óleo deve ser realizada com o motor quente.

**! CUIDADO** O óleo do motor pode estar muito quente.

- Remova os seguintes painéis esquerdos da carroceria. Consulte a seção **CARROCERIA**:
  - Painel lateral intermediário
  - Painel lateral superior
  - Painel lateral traseiro
  - Painel lateral inferior frontal
  - Painel lateral inferior traseiro.
- Remova a chapa inferior sob o reservatório de óleo.

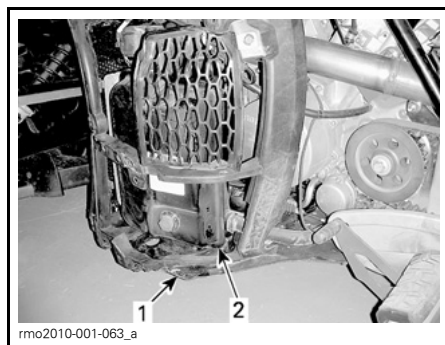

- Chapa inferior
- Reservatório do óleo
- Limpe a área ao redor do bujão de drenagem sob o reservatório de óleo.
- Coloque um coletor apropriado sob o reservatório de óleo.
- Remova o bujão de drenagem do reservatório e jogue a arruela de vedação fora.

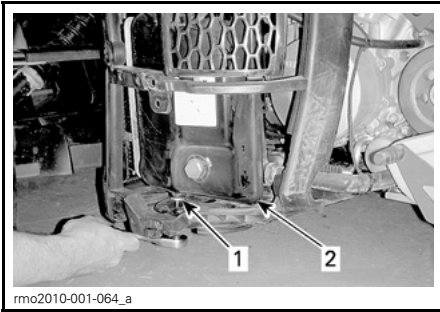

1. Bujão de drenagem do reservatório
2. Reservatório do óleo

6. Retire a vareta do óleo.
7. Deixe tempo suficiente para o óleo escoar completamente do reservatório.
8. Limpe a área ao redor do bujão de drenagem do motor.
9. Coloque um coletor apropriado sob o motor.
10. Remova o bujão de drenagem do óleo do motor e jogue a arruela de vedação fora.

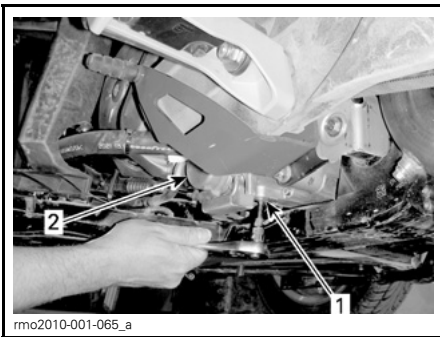

1. Bujão de drenagem do óleo do motor
2. Tampa do filtro de óleo

11. Deixe tempo suficiente para o óleo escoar completamente do cárter.
12. Limpe o ímã do bujão de drenagem do motor.
13. Use **NOVAS** arruelas de vedação, instale os bujões de drenagem do motor e do reservatório.

**AVISO** Nunca reutilize a arruela de vedação do bujão de drenagem. Sempre a substitua por uma nova.

14. Aperte os bujões de drenagem (do motor e do reservatório de óleo) com um torque de 20 N•m.
15. Substitua o filtro de óleo do motor. Consulte o tópico *SUBSTITUIÇÃO DO FILTRO DE ÓLEO DO MOTOR* adiante nesta seção.
16. Substitua o filtro de óleo do HCM, se necessário (Modelo SE5). Consulte o tópico *SUBSTITUIÇÃO DO FILTRO DE ÓLEO DO HCM* adiante nesta seção.
17. Despeje 3 L do óleo recomendado no reservatório de óleo.
18. Ligue o motor e deixe em marcha lenta por dois minutos.

**AVISO** Não acelere o motor durante este período pois isso poderá causar danos permanentes ao motor.

**AVISO** Certifique-se que a luz indicadora da pressão do óleo apague dentro de 5 segundos após a partida do motor. Se a luz indicadora da pressão do óleo permanecer **ACESA** por mais de 5 segundos, **DESLIGUE O MOTOR** e verifique o nível do óleo.

19. Certifique-se que a tampa do filtro de óleo, o bujão de drenagem do motor e o do reservatório de óleo não estejam vazando.
20. Desligue o motor.

**NOTA:** A vareta do nível de óleo é precisa quando a temperatura do óleo estiver em 80°C. Se o nível do óleo for verificado quando ele está na temperatura ambiente de 20°C, a indicação correta do nível do óleo fica no meio entre as marcas inferior (ADD) e superior (F) da vareta. Isto deve ser considerado para evitar encher demais o reservatório de óleo.



### Modelos SM5

21. Adicione 0,9 L do óleo recomendado no reservatório de óleo 3,8 L no total.
22. Verifique o nível do óleo imediatamente e complete se necessário.
23. Reinstale todos os painéis removidos da carroceria.
24. Descarte o óleo usado de acordo com as leis ambientais locais.

### Modelo SE5

25. Adicione 1,2 L do óleo recomendado no reservatório de óleo 4,2 L no total.
26. Verifique o nível do óleo imediatamente e complete se necessário.

**NOTA:** Se o filtro de óleo do motor e o filtro de óleo do HCM forem substituídos, a quantidade total de óleo a ser trocada será de 4,3 L.

27. Reinstale todos os painéis removidos da carroceria.
28. Descarte o óleo usado de acordo com as leis ambientais locais.

## Filtro de óleo do motor

### Remoção do filtro de óleo

1. Consulte o tópico *TROCA DE ÓLEO DO MOTOR* (p. 132) para remover os painéis da carroceria necessários.
2. Remova os parafusos da tampa do filtro de óleo.

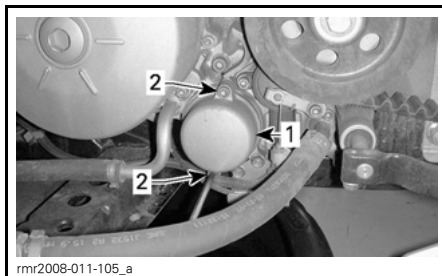

rnr2008-011-105\_a

#### TÍPICA

1. Tampa do filtro de óleo
2. Parafusos da tampa

3. Remova a tampa do filtro de óleo com o O-ring. Jogue o O-ring fora.
4. Remova o filtro de óleo.
5. Descarte o filtro de acordo com as leis ambientais locais.

### Instalação do filtro de óleo

O procedimento de instalação é o contrário do de remoção. Entretanto, preste atenção ao seguinte.

1. Verifique e limpe a sujeira e contaminação dos orifícios de entrada e saída de óleo no cárter.

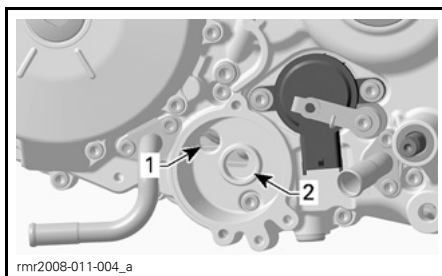

rnr2008-011-004\_a

#### TÍPICA

1. Orifício de entrada do óleo vindo da bomba de óleo
2. Orifício de saída de óleo para o sistema de lubrificação do motor

2. Instale um O-ring **NOVO** na tampa do filtro de óleo.

Para facilitar a montagem e evitar o deslocamento do O-ring durante a instalação, passe um pouco de óleo no filtro e no O-ring, veja a ilustração a seguir.

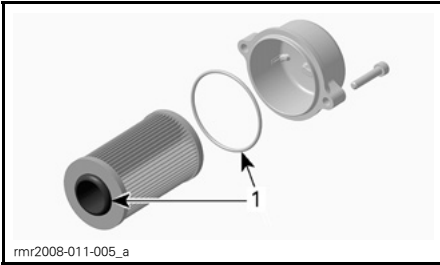

1. Coloque óleo aqui

## Filtro de óleo do HCM (Modelo SE5)

NOTA: O HCM (Módulo de Controle Hidráulico) usa o mesmo óleo do motor mas possui o seu próprio filtro de óleo.

### Remoção do filtro de óleo do HCM

Consulte o *PLANO DE MANUTENÇÃO* (p. 118) sobre a frequência de troca.

1. Escoe o óleo do motor. Consulte a seção *TROCA DE ÓLEO DO MOTOR* (p. 132).
2. Remova os parafusos da tampa do filtro de óleo.

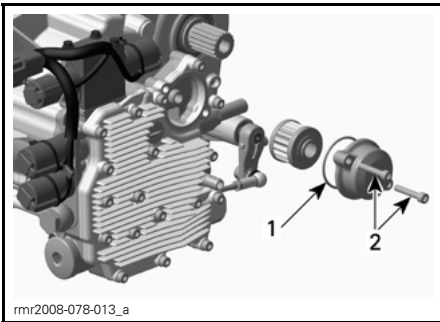

1. Tampa do filtro de óleo
2. Parafusos da tampa

3. Remova a tampa do filtro de óleo com o O-ring. Jogue o O-ring fora.
4. Remova o filtro de óleo.
5. Descarte o filtro de acordo com as leis ambientais locais.

### Instalação do filtro de óleo do HCM

O procedimento de instalação é o contrário do de remoção. Preste atenção ao seguinte.

1. Verifique e limpe a sujeira e contaminação dos orifícios de entrada e saída de óleo do módulo de controle hidráulico.

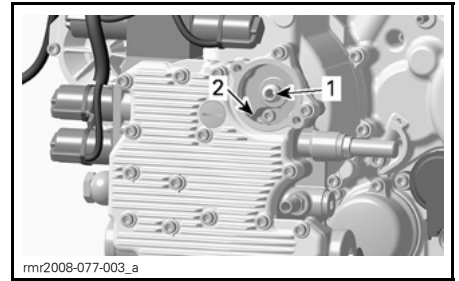

1. Orifício de saída de óleo para o sistema de lubrificação do módulo de controle hidráulico
  2. Orifício de entrada de óleo para a bomba de óleo
2. Instale um O-ring **NOVO** na tampa do filtro de óleo.

Para facilitar a montagem e evitar o deslocamento do O-ring durante a instalação, passe um pouco de óleo no filtro e no O-ring, veja a ilustração a seguir.

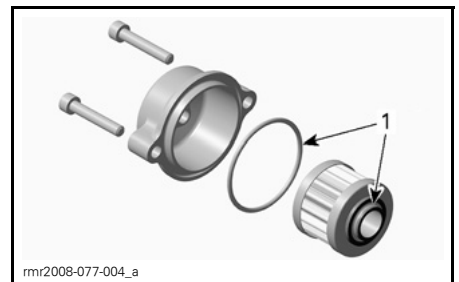

1. Coloque óleo aqui

## Filtro de ar

### Remoção do filtro de ar

1. Retire o painel lateral intermediário direito.

2. Retire o painel lateral superior direito.
3. Retire o painel acústico direito.
4. Remova os dois parafusos do lado direito do painel acústico.
5. Remova o parafuso mais à esquerda do painel lateral traseiro.
6. Remova o arremate do painel lateral traseiro.

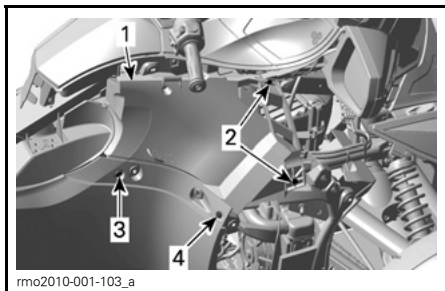

1. Painel acústico
2. Parafusos de fixação do lado direito
3. Parafuso mais à esquerda do painel lateral traseiro
4. Arremate no painel lateral traseiro

Solte as três presilhas da tampa do filtro de ar.

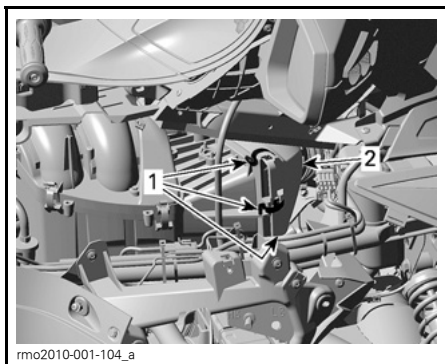

**MOSTRADO LADO DIREITO**

1. Presilhas
2. Tampa do filtro de ar

Incline a tampa para expor o filtro de ar.  
Retire o filtro.

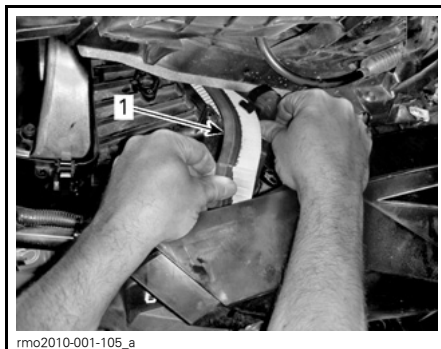

**MOSTRADO LADO DIREITO**

1. Filtro de ar

**NOTA:** A presença de um pouco de óleo na área e na caixa do filtro de ar é normal. Limpe conforme necessário.

### Inspeção do filtro de ar

Verifique a limpeza e danos no filtro de ar.

**AVISO** Não é recomendado passar ar comprimido no filtro de papel. Isto pode danificar as fibras do papel e reduzir sua capacidade de filtração quando usado em ambientes poeirentos.

**AVISO** Não lave o filtro de papel com nenhuma solução de limpeza.

Substitua o filtro de ar se necessário.

### Instalação do filtro de ar

Instale cuidadosamente o filtro de ar na posição.

Posicione adequadamente a tampa do filtro de ar e depois prenda todas as presilhas.

Reinstale as peças na ordem inversa da sua remoção.

## Líquido de arrefecimento do motor

### Verificação do nível do líquido de arrefecimento do motor

#### **⚠ ADVERTÊNCIA**

Ao abrir o reservatório, o líquido de arrefecimento pode estar muito quente e espirrar, se o motor estiver quente. Para evitar se queimar, verifique o nível do líquido de arrefecimento com o motor frio.

O sistema de arrefecimento deve ser enchido com água destilada e solução anticongelante (50% de água destilada e 50% de anticongelante).

Para um melhor desempenho, use o líquido de arrefecimento já preparado da BRP (P/N 219 700 362).

Com o motor frio, verifique o nível do líquido de arrefecimento como segue:

1. Estacione o veículo em uma superfície firme e nivelada.
2. Abra o compartimento de bagagem dianteiro.
3. Remova o rebite plástico da tampa de manutenção direita.

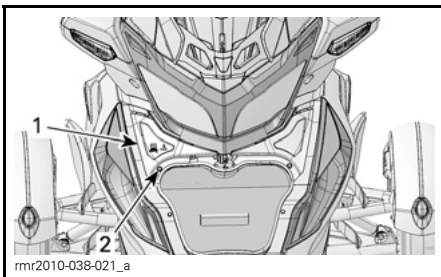

1. Tampa de manutenção direita
2. Rebite de plástico

4. Levante a parte inferior da tampa de manutenção depois empurre-a para a frente.

5. Verifique o nível do líquido de arrefecimento. O líquido de arrefecimento deve estar visível sem ultrapassar a marca do nível MÁX.

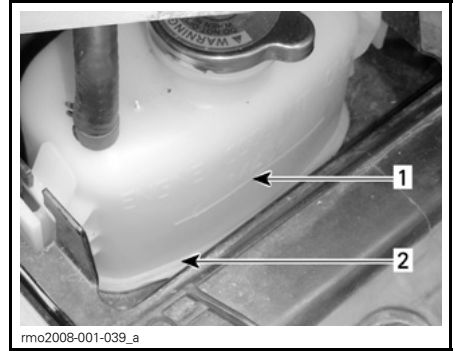

1. Marca de MÁX. do nível do líquido de arrefecimento
2. O líquido de arrefecimento deve estar visível

6. Se necessário, acrescente líquido de arrefecimento até ficar visível no reservatório sem ultrapassar a marca de MÁX. Use um funil para não derramar. **Não encha demais.**
7. Reinstale a tampa de manutenção.

**NOTA:** Um sistema de arrefecimento que sempre precise completar o líquido indica que existem vazamentos ou problemas no motor. Dirija-se a uma concessionária autorizada do roadster Can-Am.

## Freios

#### **⚠ ADVERTÊNCIA**

Os freios novos não operam na eficiência máxima até terem concluído seu amaciamento. O desempenho da frenagem pode estar reduzido, por isso tome cuidado extra. Os freios levam cerca de 300 km de uso com freadas frequentes para amaciar. Se dirigir com pouco uso dos freios, dê mais tempo para os freios amaciarem.

## Verificação do nível de fluido do freio

Use apenas fluido de freio DOT 4 proveniente de um frasco fechado. Um frasco aberto pode estar contaminado ou ter absorvido umidade do ar.

**AVISO** Para evitar danos graves ao sistema de freios, não use líquidos não recomendados. O fluido de freio pode danificar as superfícies plásticas e as pintadas. Manuseie com cuidado.

### **! ADVERTÊNCIA**

Evite que o fluido de freio entre em contato com a pele ou os olhos – ele pode provocar queimaduras graves. Em caso de contato com a pele, lave completamente com água. Em caso de contato com os olhos, lave imediatamente com muita água durante pelo menos 10 minutos e depois consulte imediatamente um médico.

Verifique o nível do fluido de freio como segue:

### **! ADVERTÊNCIA**

Limpe a tampa do reservatório, antes de remover. Use apenas fluido de freio DOT 4 proveniente de um frasco fechado.

1. Estacione o veículo em uma superfície firme e nivelada.
2. Destrave e levante o assento *ABRINDO O ASSENTO* (p. 40).
3. Verifique o nível do fluido de freio nos dois reservatórios, próximos da traseira do assento. Ambos devem estar acima da marca MIN.



1. Reservatório do fluido do freio

4. Limpe as tampas dos reservatórios, antes de remover.
5. Acrescente fluido se necessário. Não encha demais.

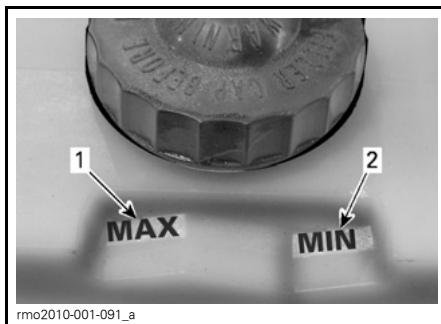

1. Marca de MÁX. do nível do fluido de freio
2. Marca de MIN. do nível do fluido de freio

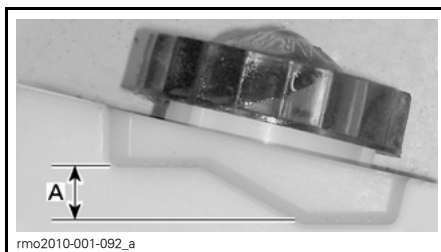

A. Faixa admissível

6. Limpe imediatamente se derramar.
7. Reinstale as duas tampas dos reservatórios.
8. Feche o assento e certifique-se que esteja totalmente travado.

**NOTA:** Fluido de freio baixo pode indicar vazamentos ou pastilhas de freio gastas. Dirija-se a uma concessionária autorizada do roadster Can-Am.

### Verificação do sistema de freios

Os freios dianteiros e traseiro são do tipo hidráulico a disco. Estes freios são autoajustáveis e não necessitam de regulagem.

O pedal do freio também não requer regulagem.

Para manter os freios em boas condições, verifique o seguinte de acordo com o **PLANO DE MANUTENÇÃO** (p. 118):

1. Se há vazamento de fluido em todo o sistema de freios
2. Se o pedal do freio está mole
3. Se há desgaste excessivo e o estado da superfície dos discos de freio
4. Se há desgaste, danos ou movimentação nas pastilhas de freio.

Se houver qualquer problema no sistema de freios, dirija-se a uma concessionária autorizada do roadster Can-Am.

## Bateria

### Localização da bateria

A bateria está localizada abaixo do assento na traseira.

Para acessar a bateria

Remova o painel lateral traseiro (p. 126).

Remova o painel da bateria.

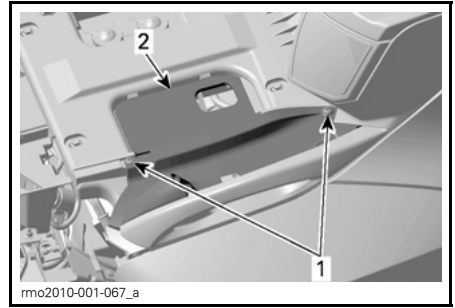

1. Parafusos de fixação
2. Painel da bateria.

### Carga da bateria

O veículo está equipado com uma bateria do tipo sem manutenção completamente selada, não há necessidade de adicionar água para acertar o nível do eletrólito. A bateria pode precisar ser carregada se o veículo não tiver sido usado por pelo menos um mês.

Substitua sempre a bateria em uma concessionária autorizada do roadster Can-Am.

## ⚠️ ADVERTÊNCIA

Não use baterias convencionais chumbo-ácidas, pois a bateria está instalada lateralmente no veículo. Em uma bateria convencional chumbo-ácida, o ácido pode vazar pela abertura de exaustão da bateria. O ácido também pode vazar se a caixa da bateria estiver rachada ou danificada, podendo causar queimaduras graves.

A bateria pode ser carregada enquanto estiver instalada no veículo. Os terminais da bateria estão localizados abaixo do assento.

**AVISO** Siga as instruções fornecidas no carregador da bateria. Uma carga feita incorretamente pode danificar a bateria.

Para carregar a bateria, faça o seguinte:

1. Destrave e levante o assento.

2. Primeiro, ligue o cabo POSITIVO (+) ao terminal correspondente.
3. Depois, ligue o cabo NEGATIVO (-) ao terminal correspondente.

**AVISO** Ligue sempre primeiro o cabo POSITIVO (+), para evitar danos ao sistema elétrico do veículo.

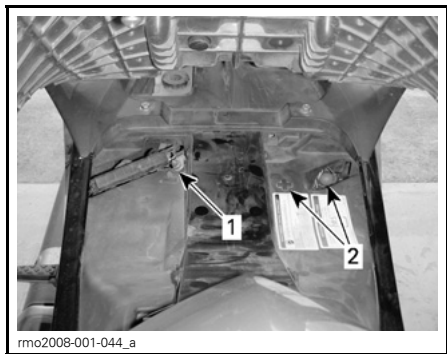

1. Terminal NEGATIVO (-)
2. Terminal POSITIVO (+)

4. Ligue o carregador da bateria. O tempo de carga depende da corrente de carga.

Quando a bateria estiver carregada:

5. Primeiro desligue o cabo NEGATIVO (-).
6. Depois, desligue o cabo POSITIVO (+).

**AVISO** Desligue sempre primeiro o cabo NEGATIVO (-), para evitar danificar o sistema elétrico do veículo.

7. Feche o assento e verifique se está bem travado.

Pode ser usado um carregador de bateria normal. A corrente de carga recomendada é de 2 A. Se a bateria estiver completamente descarregada, pode ser feita uma partida auxiliar com uma bateria de automóvel externa (p. 148).

Para carregar em casa pode ser usado um carregador "lento", dando uma carga lenta na bateria. Este tipo de carregador pode ser deixado ligado por um período longo sem danificar a ba-

teria. Siga sempre o tempo de carga recomendado nas instruções do carregador.

## Fluido da embreagem (Modelo SM5)

Verifique o nível de fluido da embreagem quando ela não funcionar normalmente ou quando for difícil mudar de marcha com o pedal do câmbio.

O reservatório do fluido da embreagem fica perto do botão da ré, no lado esquerdo do guidão.

Verifique o nível do fluido da embreagem como segue:

1. Estacione o veículo em uma superfície firme e nivelada.
2. Coloque o guidão na posição reta.
3. Limpe a área da tampa.
4. Use a chave de fenda Phillips do kit de ferramentas.
5. Desaperte os parafusos de fixação da tampa.



6. Remova cuidadosamente a tampa. Preste atenção para não deixar cair a vedação da tampa.
7. Olhe para dentro do reservatório para ver o nível do fluido.
8. O nível deve estar entre a linha de nível máximo e o nível mínimo indicado pelas protuberâncias no fundo do reservatório.

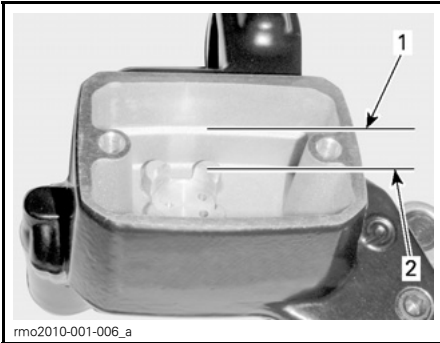

**FLUIDO REMOVIDO PARA MELHOR VISUALIZAÇÃO**

1. Linha de nível máximo
2. Nível mínimo (ponta da protuberância)

9. Se o nível do fluido estiver abaixo do especificado, adicione fluido ao reservatório até a linha de nível máximo. Use apenas fluido de freio DOT 4.
10. Acrescente fluido se necessário. Não encha demais.

**⚠️ ADVERTÊNCIA**

Evite que o fluido de freio entre em contato com a pele ou os olhos — ele pode provocar queimaduras graves. Em caso de contato com a pele, lave completamente com água. Em caso de contato com os olhos, lave imediatamente com muita água durante pelo menos 10 minutos e depois consulte imediatamente um médico.

11. Limpe imediatamente se derramar.
12. Assegure que a vedação localizada dentro da tampa esteja encolhida.
13. Reinstale a tampa no reservatório.
14. Aperte os parafusos da tampa.
15. Limpe o reservatório se necessário.

## Faróis e faróis de neblina

### Verificação da direção do fecho dos faróis

1. Posicione o veículo de frente e a 10 m de uma superfície de teste (parede ou tela).

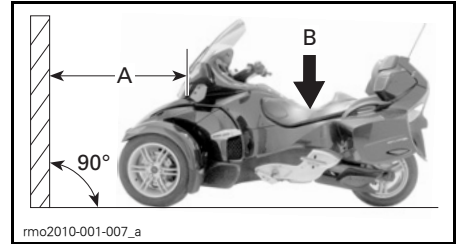

- A. 10 m  
B. 91 kg

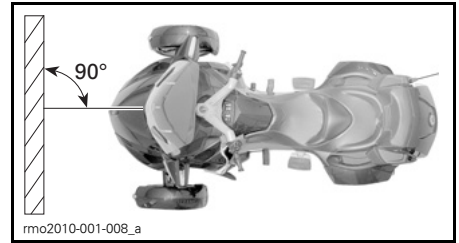

2. Na superfície de teste, faça uma marca a 610 mm partindo do chão e outra a 700 mm.
3. Peça a uma pessoa com pelo menos 91 kg para se sentar na posição do piloto.
4. Selecione a luz **baixa**.
5. A direção do fecho está correta quando o foco (ponto mais brilhante) da projeção do farol estiver entre as marcas.



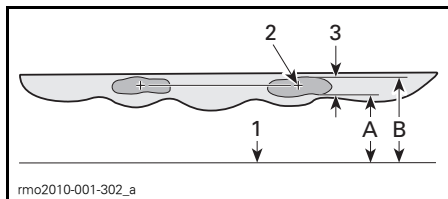

**PROJEÇÃO NORMAL DO FAROL NA SUPERFÍCIE DE TESTE**

1. Chão
2. Foco
3. Foco entre as marcas
- A. Marca a 610 mm do chão
- B. Marca a 700 mm do chão

**Regulagem da direção do fecho dos faróis**

1. Cada farol pode ser regulado girando os parafusos de ajuste localizados atrás do painel lateral intermediário.
2. Remova os dois painéis laterais intermediários. Consulte a seção CARROCERIA.
3. Use a chave allen do kit de ferramentas.
4. Insira a chave allen através do furo de ajuste traseiro até o parafuso de ajuste.

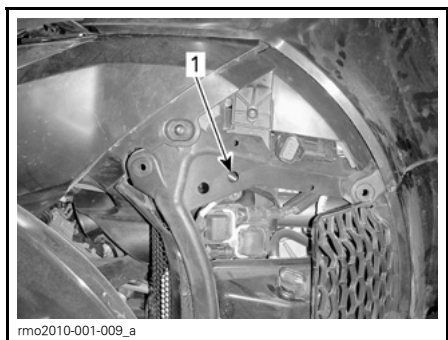

**MOSTRANDO LADO ESQUERDO**

1. Ajuste através deste furo

5. Gire a chave de ajuste no sentido horário para levantar a fecho do farol e ao contrário, gire a chave no sentido anti-horário para baixar o fecho do farol. Regule os dois faróis uniformemente.

**NOTA:** O farol alto fica ajustado ao mesmo tempo.

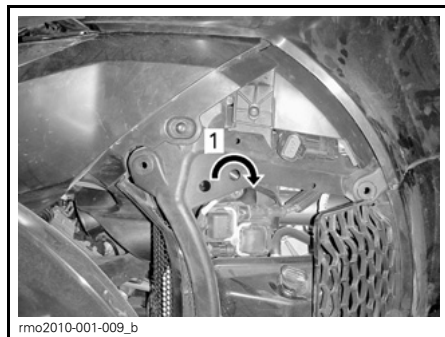

**PARAFUSOS DE AJUSTE ESQUERDO**

1. Para levantar o fecho do farol

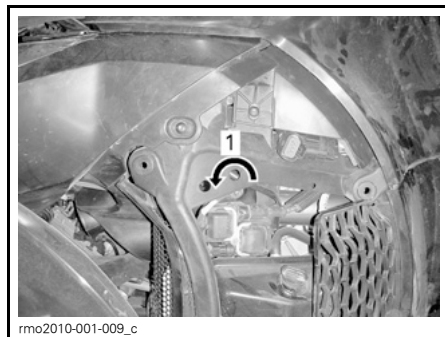

**PARAFUSO DE AJUSTE**

1. Para baixar o fecho do farol

6. Reinstale os painéis laterais intermediários. Consulte a seção CARROCERIA.

**Regulagem da direção do fecho dos faróis de neblina (pacote opcional)**

Na superfície de teste, faça uma marca a 374 mm partindo do chão e outra a 464 mm.

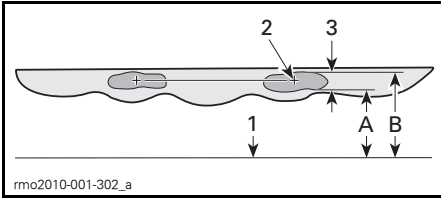

### PROJEÇÃO NORMAL DOS FARÓIS DE NEBLINA NA SUPERFÍCIE DE TESTE

1. Chão
2. Foco
3. Foco entre as marcas
- A. Marca a 374 mm do chão
- B. Marca a 464 mm do chão

Faça como o ajuste dos faróis, mas use o parafuso de ajuste dianteiro no lugar do traseiro.

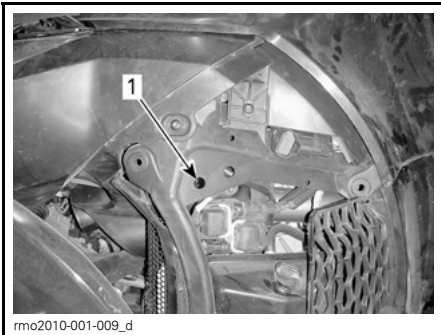

### MOSTRADO LADO ESQUERDO

1. Ajuste através deste furo

## Carroceria do veículo

### Limpeza do veículo

Para lavar o veículo, não use lavadores de alta pressão (como os dos lava-rápidos) pois eles podem danificar certas peças do veículo.

**AVISO** Não limpe o para-brisa com limpador alcalino ou ácido, gasolina ou solvente, para evitar danificá-lo.

Para limpar o veículo:

1. Molhe completamente o veículo com água para remover a sujeira solta.

2. Usando um pano macio e limpo, lave o veículo com água misturada com um detergente neutro, tal como sabão especial para motocicletas e automóveis.

**NOTA:** Usar água morna funciona bem para remover insetos do para-brisa e dos painéis frontais.

3. Ao lavar o veículo, verifique se existem manchas de graxa ou óleo. Você pode usar o limpador para plástico e vinil da BRP (P/N 413 711 200), ou um desengraxante automotivo moderado. Siga à risca as instruções do fabricante.

4. Seque o veículo com uma camurça ou uma toalha macia.

### Enceramento do veículo

Aplique apenas cera não abrasiva própria para vernizes transparentes em acabamentos brilhantes.

Evite aplicar cera em superfícies opacas.

Não pula o para-brisa com qualquer limpador/polidor para plásticos.

### **⚠️ ADVERTÊNCIA**

Não aplique um protetor de vinil ou plástico no assento, pois a superfície ficará escorregadia e o piloto ou o passageiro podem cair do veículo.



# ***REPAROS NA ESTRADA***

# PROBLEMAS

**AVISO** Se o veículo tiver de ser transportado, não o reboque — rebocar pode danificar seriamente o veículo. Ver o tópico *TRANSPORTANDO O ROADSTER SPYDER* (p. 114) para instruções detalhadas.

## Não engata a primeira marcha (Modelo SM5)

Se o câmbio não conseguir engatar a primeira com o veículo parado:

1. Solte lentamente a alavanca da embreagem enquanto mantém uma leve pressão para baixo no pedal do câmbio.
2. Quando sentir o pedal do câmbio entrando em primeira, puxe a alavanca da embreagem.

## Não entra em ponto morto (N) (Modelo SE5)

Se o câmbio não conseguir mudar para ponto morto com o veículo parado:

1. A rotação do motor irá automaticamente para próximo de 1.800 RPM, depois retornará para a rotação de marcha lenta.
2. Serão feitas até três tentativas.
3. Se não funcionar, tente novamente aumentando ou diminuindo a marcha com o botão seletor.

## Não troca de marcha (Modelo SE5)

Se ocorrer uma falha no controle da transmissão, você pode mudar a marcha manualmente.

1. Desligue o motor.

**AVISO** O motor deve ser desligado antes que você mude manualmente a transmissão.

2. Por baixo do veículo, do lado esquerdo do motor, coloque a chave fixa de 13 mm (do kit de ferramentas) na porca hexagonal do came do eixo de mudanças, onde mostrado.

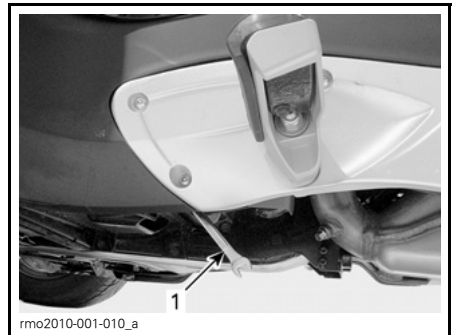

LADO ESQUERDO DO MOTOR

1. Chave fixa de 13 mm

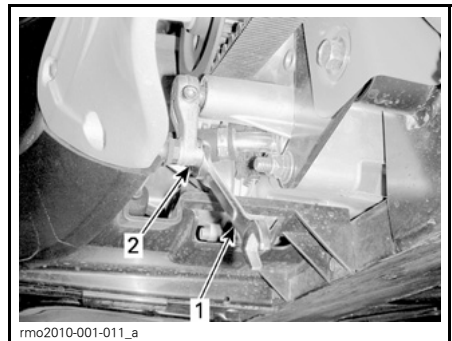

EMBAIXO DO LADO ESQUERDO DO VEÍCULO

1. Chave fixa de 13 mm
2. Came do eixo de mudanças
3. Gire a chave no sentido horário para reduzir a marcha.



rmo2010-001-010\_b

**REDUZIR A MARCHA**



rmo2010-001-010\_c

**AUMENTAR A MARCHA**

4. Gire a chave no sentido anti-horário para aumentar a marcha.

**AVISO** Não force o mecanismo de mudança. Se a marcha não mudar, balance o veículo para frente e para trás para mover as engrenagens na transmissão e tente novamente.

**⚠️ ADVERTÊNCIA**

Ao dar a partida novamente, o veículo estará engrenado. Não acelere a menos que esteja pronto para sair.

**NOTA:** O modelo SE5 não dará a partida engrenado sem que o pedal do freio esteja pressionado.

**Perda das chaves**

Use a chave reserva para mandar fazer outra em uma concessionária autorizada do roadster Can-Am, o mais rápido

possível. Se as duas chaves forem perdidas, a chave da ignição, o módulo eletrônico D.E.S.S., o miolo da chave do bagageiro traseiro e o miolo da chave do reboque (se usar um reboque da BRP) precisarão ser trocados às custas do proprietário do veículo.

**Os bagageiros laterais não abrem**

Abra o assento.

Remova os dois parafusos de fixação do painel.

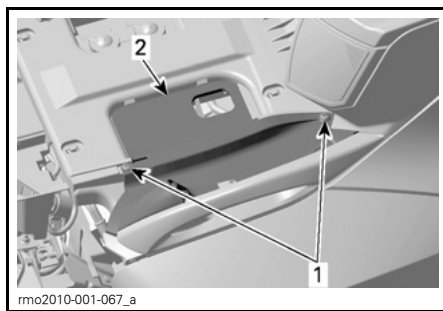

rmo2010-001-067\_a

**MOSTRADO PAINEL LATERAL ESQUERDO**

- 1. Parafusos de fixação
- 2. Painel

Retire o painel.

Desligue o conector do interruptor.

Remova o painel.

Deslize o mecanismo como mostrado para liberar a trava.

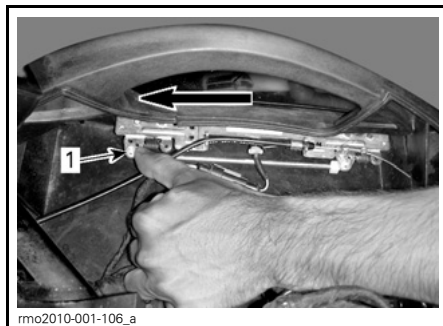

rmo2010-001-106\_a

**MOSTRADO PAINEL LATERAL ESQUERDO**

- 1. Deslize o mecanismo

Reinstale o interruptor e o painel quando acabar.

## Pneu furado

Se um pneu tiver um furo ou um corte **importante** na banda de rodagem e estiver completamente vazio, leve o veículo para a concessionária mais próxima do Spyder Can-Am. Ver o tópico *TRANSPORTANDO O ROADSTER SPYDER* (p. 114) para instruções sobre transporte.

Se o pneu tiver um furo **pequeno** provocado por prego ou pedra e não estiver completamente vazio, ele pode ser temporariamente consertado. Para reparar temporariamente um pneu pode ser usado spray selante/inflante ou um kit de reparo com inserto. Siga as instruções do fabricante, fornecidas com o selante ou kit de reparo e repare ou substitua o pneu em uma concessionária autorizada do roadster Can-Am **o mais rápido possível**.

Quando um pneu é reparado temporariamente, ande devagar e com cuidado, verificando frequentemente sua pressão até ele ser substituído ou reparado permanentemente.

## Bateria descarregada

Se a bateria ficar descarregada ou com carga insuficiente para fazer o motor pegar, pode-se fazer uma partida auxiliar.

### ADVERTÊNCIA

Ligue os cabos auxiliares como indicado no procedimento de partida auxiliar.

As baterias podem emitir gás explosivo que pode incendiar se os cabos auxiliares não estiverem conectados adequadamente.

Para fazer uma partida auxiliar use o seguinte procedimento:

1. Traga o outro veículo o mais próximo possível e de preferência do lado esquerdo do roadster Spyder. Certifique-se que os veículos não se tocam.
2. Ponha o roadster Spyder em PONTO MORTO (N) e engate o freio de estacionamento.
3. Desligue o motor do outro veículo e todos os acessórios elétricos.
4. Abra o capô do outro veículo.
5. Destrave e levante o assento do roadster Spyder (*ABRINDO O ASSENTO* (p. 40)).
6. Verifique se a chave da ignição está na posição OFF.
7. Ligue uma ponta do cabo auxiliar vermelho POSITIVO (+) ao terminal POSITIVO (+) sob o assento do roadster Spyder.
8. Ligue a outra ponta do cabo auxiliar vermelho POSITIVO (+) ao terminal POSITIVO (+) da bateria do outro veículo.
9. Ligue uma ponta do cabo auxiliar preto NEGATIVO (-) ao terminal NEGATIVO (-) da bateria do outro veículo.
10. Ligue a outra ponta do cabo auxiliar preto NEGATIVO (-) ao terminal NEGATIVO (-) sob o assento do roadster Spyder.

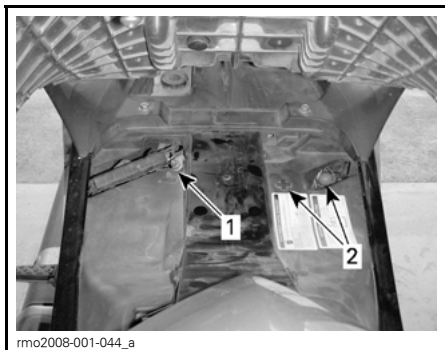

1. Terminal NEGATIVO (-)
2. Terminal POSITIVO (+)

11. Ligue o veículo da bateria auxiliar e deixe o motor rodar em marcha lenta de 1.200 a 1.500 RPM por alguns minutos.
12. Fique à direita do roadster Spyder, pise no freio e ligue o motor. Se o motor não girar ou girar lentamente, verifique os cabos auxiliares para garantir que estejam fazendo contato e tente novamente. Se ainda não der a partida, pode haver um problema com o sistema de partida. Transporte (p. 114) o veículo e o repare na concessionária autorizada mais próxima do roadster Can-Am.
13. Assim que o motor pegar, desligue os cabos auxiliares na ordem inversa à da ligação, começando pelo cabo NEGATIVO (-) ligado ao roadster Spyder.
14. Carregue totalmente a bateria com um carregador (p. 139) ou leve a um posto de serviços qualificado assim que possível.

Se o motor morrer logo depois da partida auxiliar ou quando os cabos auxiliares forem desligados, pode haver um problema no sistema de recarga da bateria. Transporte (p. 114) o veículo e o repare na concessionária autorizada mais próxima do roadster Can-Am.

Após recarregar a bateria, mande revisar o veículo em uma concessionária autorizada do roadster Can-Am.

## Falha em acessórios elétricos

Se qualquer acessório elétrico deixar de funcionar no veículo, verifique se existem fusíveis queimados e substitua se necessário.

Se ainda ocorrer uma pane elétrica, leve o veículo para manutenção em uma concessionária autorizada do roadster Can-Am.

## Fusíveis

### Localização dos fusíveis

Os fusíveis estão localizados:

- No bagageiro dianteiro.
- Sob o assento, do lado direito do veículo.



1. Caixa de fusíveis no bagageiro dianteiro

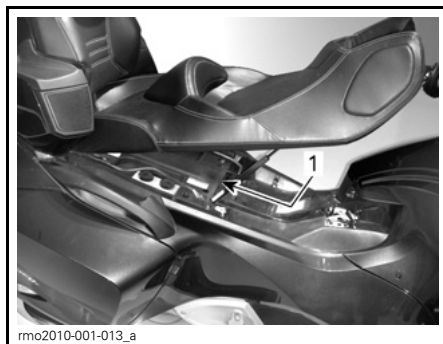

1. Caixa de fusíveis localizada sob o assento



## Descrição dos fusíveis

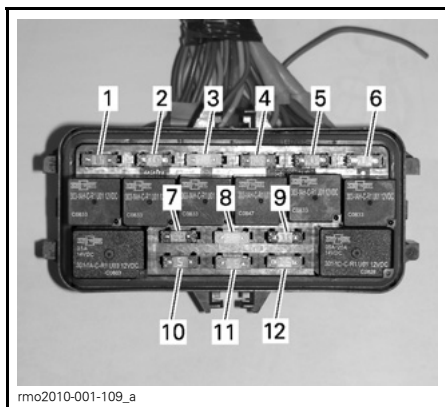

rmo2010-001-109\_a

### FUSÍVEIS LOCALIZADOS NO BAGAGEIRO DIANTEIRO

Nº.	DESCRIÇÃO	CAPACIDADE
1	Luzes: traseira, posição, placa e diurna Vbat: Painel, VIM e DLC	15 A
2	Controle da Vbat: relés principais Vchave: SAS, YRS, VCM, ECM, D.E.S.S., PRS e MSR	10 A
3	Vbat: Relé principal Vprot: WPM, CL, FG, CTG, Luz piloto do PBS, TCM, DPS	20 A
4	Vbat: Relé da ventoinha	15 A
5	Vbat: Pisca-alerta, botão da luz de freio	10 A
6	Vbat: rádio (XM, PX, GPS, "iPod")	15 A
7	Vbat: Atuador de ré e módulo de reboque	10 A
8	Vbat: Buzina, relé de proteção Vprot: relé da suspensão, manoplas aquecidas, HA, LED Luzes piloto: CSS, FHS, FGS	20 A
9	Vbat: Conectores para acessórios	10 A
10	Vprot: ECM	5 A
11	Vprot: Injetores e bobinas de ignição	15 A

Nº.	DESCRIÇÃO	CAPACIDADE
12	Vprot: HO2S1 e 2, EVAP, CAPS, motor da bomba de combustível, CSV, relé de pré-partida	15 A

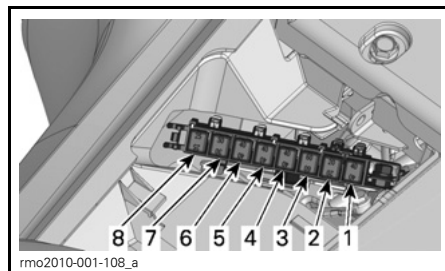

rmo2010-001-108\_a

### FUSÍVEIS LOCALIZADOS SOB O ASSENTO

Nº.	DESCRIÇÃO	CAPACIDADE
1	Acessórios	40 A
2	Válvulas do TCM (Modelo SE5)	20 A
3	Retificador	60 A
4	Fusível principal	40 A
5	Motor da direção dinâmica assistida (DPS)	40 A
6	Bomba do VSS	40 A
7	Faróis	30 A
8	Válvulas do VSS	25 A
9	Tampa da caixa de fusíveis	-

### Substituição de fusíveis

1. Abra a tampa do bagageiro dianteiro ou o assento para acessar a caixa de fusíveis correspondente.
2. Coloque a chave da ignição em OFF.
3. Para abrir a caixa de fusíveis sob o assento, empurre a lingueta para baixo e remova a tampa.

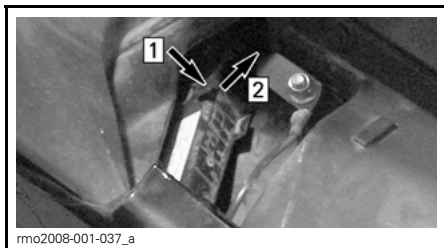

**ABRINDO A CAIXA DE FUSÍVEIS SOB O ASSENTO**

Passo 1: Empurre a lingueta  
Passo 2: Puxe a tampa

4. Puxe o fusível para fora. Existe um saca-fusíveis disponível na caixa de fusíveis, atrás do compartimento de bagagem, sob a tampa de manutenção.
5. Verifique se o filamento está queimado.

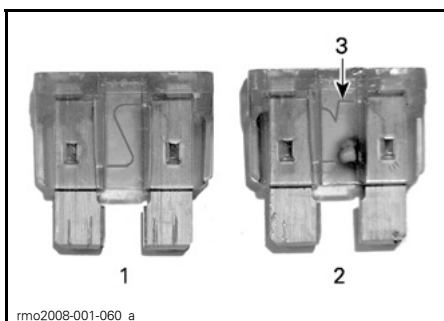

**FUSÍVEL DO BAGAGEIRO DIANTEIRO**

1. Fusível bom
2. Fusível queimado
3. Filamento derretido

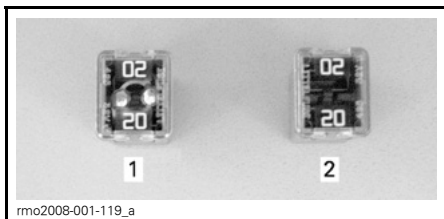

**FUSÍVEL SOB O ASSENTO**

1. Fusível bom
2. Fusível queimado

6. Substitua o fusível por outro com a mesma amperagem.

**AVISO** Usar um fusível de amperagem mais alta pode provocar danos graves.

7. Instale ou feche a tampa da caixa de fusíveis.
8. Feche a tampa do bagageiro dianteiro ou o assento.

**Queima de lâmpadas**

**NOTA:** As luzes de seta dianteiras e as de freio são construídas com LED (diodo emissor de luz), esta tecnologia mostrou-se confiável. No caso improvável delas não funcionarem, leve-as para verificação em uma concessionária autorizada do roadster Can-Am.

Se uma luz descrita aqui parar de funcionar no veículo, substitua a lâmpada da luz defeituosa. As luzes não descritas aqui devem ser reparadas em uma concessionária autorizada do roadster Can-Am.

Se a luz ainda não acender, leve o veículo para manutenção em uma concessionária autorizada do roadster Can-Am.

**⚠️ ADVERTÊNCIA**  
Sempre vire a chave da ignição para a posição OFF antes de substituir uma lâmpada, para evitar choque elétrico.

Verifique sempre o funcionamento das luzes depois da substituição.

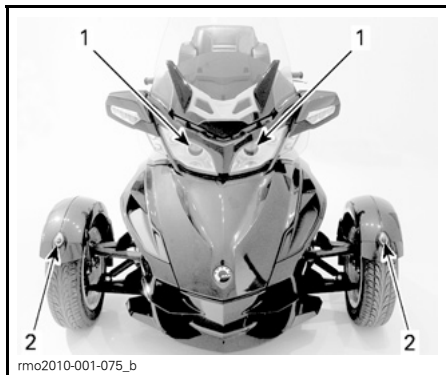

**LOCALIZAÇÃO DAS LUZES — FRENTE DO VEÍCULO**

1. Farol dianteiro (p. 152)
2. Luz de posição (p. 155)

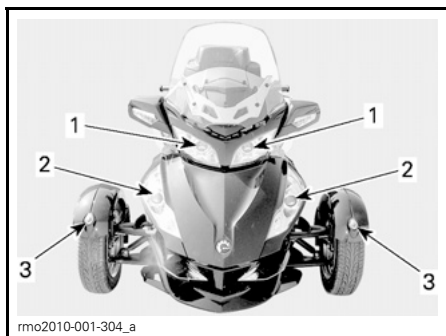

**LOCALIZAÇÃO DAS LUZES (PACOTE OPCIONAL) — FRENTE DO VEÍCULO**

1. Farol dianteiro (p. 152)
2. Farol de neblina (p. 153)
3. Luz de posição (p. 155)

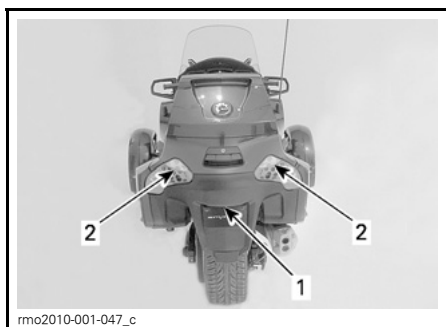

**LOCALIZAÇÃO DAS LUZES – TRASEIRA DO VEÍCULO**

1. Luz da placa (p. 155)
2. Luz de ré (p. 156)

**Faróis dianteiros**

1. Remova o painel lateral superior.
2. Remova os parafusos de fixação superiores da saia dianteira.

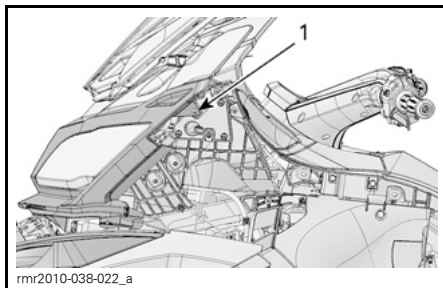

1. Parafuso de fixação superior

3. Remova os parafusos de fixação intermediários da saia dianteira.



1. Parafuso de fixação intermediário

4. Remova os parafusos de fixação inferiores e arruelas da saia dianteira.

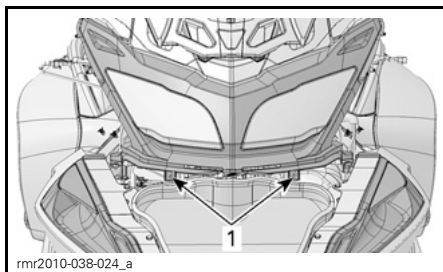

1. Parafuso de fixação inferior

5. Remova a saia dianteira do veículo.

- Remova os quatro parafusos de fixação do farol.

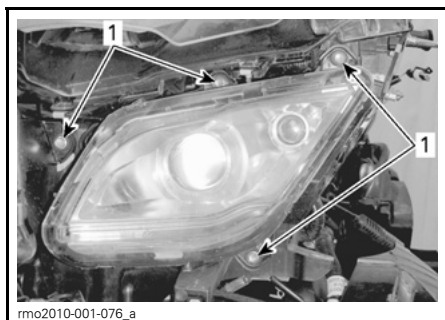

1. Parafusos de fixação

- Afaste as linguetas para destravar a tampa.

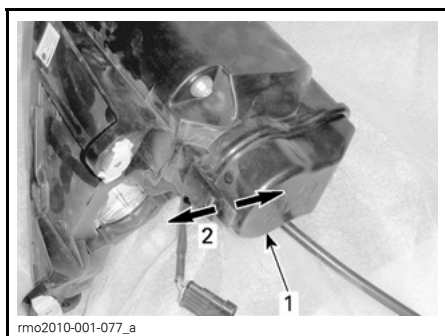

1. Tampa do farol  
2. Afaste as linguetas

- Puxe a tampa.
- Desligue o conector da lâmpada.



1. Retire o conector

- Gire a lâmpada no sentido anti-horário para destravar.



1. Gire no sentido anti-horário

- Retire a lâmpada.
- Coloque a nova lâmpada no soquete e gire no sentido horário para travar.

**AVISO** Nunca coloque os dedos em uma lâmpada halógena nova. Isto irá diminuir sua vida útil.

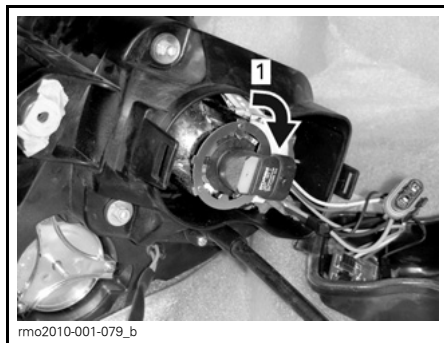

1. Gire no sentido horário

- Ligue o conector na lâmpada.
- Reinstale a tampa do farol e as peças restantes na ordem inversa da sua remoção.

### Farol de neblina (pacote opcional)

Remova o painel lateral intermediário para ver melhor a área da parte traseira do farol de neblina.

Limpe a área traseira do farol de neblina.

Insira sua mão através da abertura por cima do braço superior da suspensão dianteira.

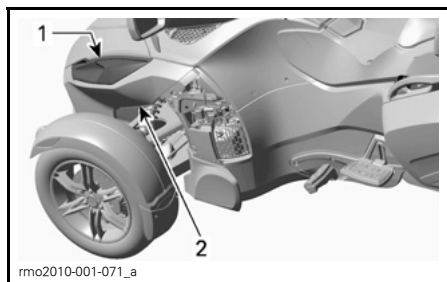

1. Farol de neblina
2. Acesso à lâmpada do farol de neblina

Afaste as linguetas para destravar a tampa.

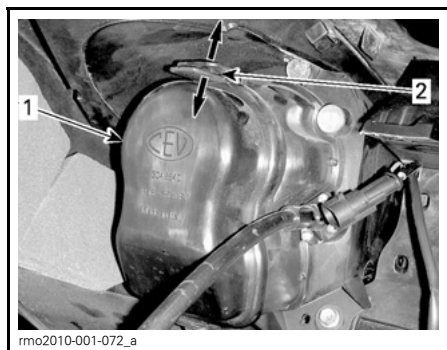

1. Tampa do farol de neblina
2. Afaste as linguetas

Puxe a tampa.

Desligue o conector da lâmpada.

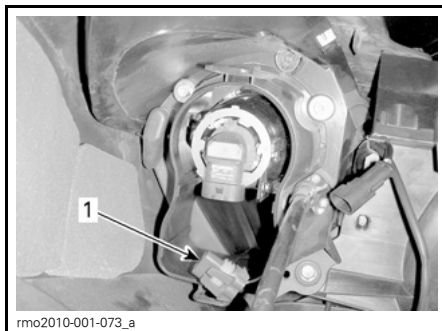

1. Conector desligado

Gire a lâmpada no sentido anti-horário para destravar.

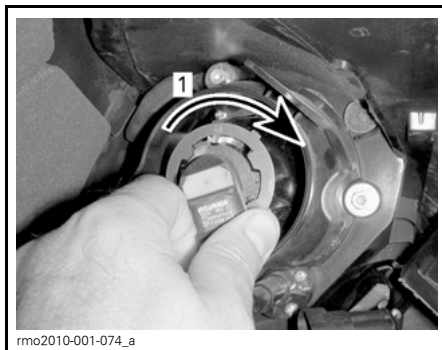

1. Gire no sentido anti-horário

Retire a lâmpada.

**AVISO** Nunca coloque os dedos em uma lâmpada halógena nova. Isto irá diminuir a vida útil da lâmpada.

Coloque a nova lâmpada no soquete e gire no sentido horário para travar.

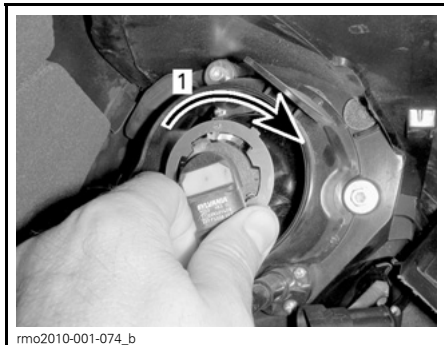

1. Gire no sentido horário

Ligue o conector na lâmpada.

Reinstale a tampa do farol de neblina e o painel lateral intermediário na ordem inversa da remoção.

### Luz de posição

1. Empurre e mantenha a lente contra o pára-lama.



2. Levante a parte da frente da lente com o polegar ou uma chave de fenda pequena para soltar.

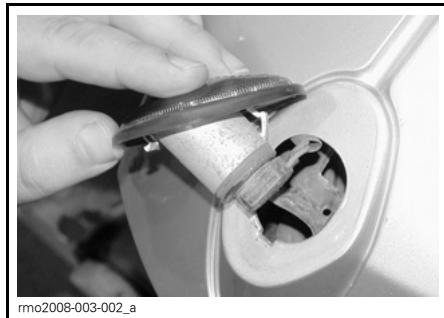

3. Gire o suporte da lâmpada no sentido horário e retire-o do conector.

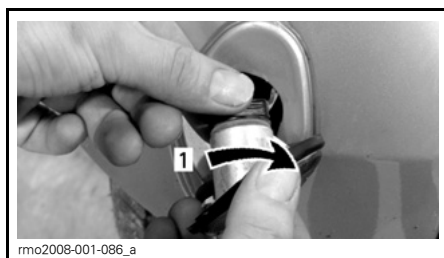

1. Gire no sentido horário

4. Puxe a lâmpada para fora do suporte como indicado abaixo.

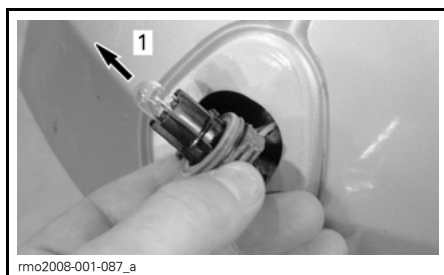

1. Retire a lâmpada

5. Instale uma nova lâmpada no suporte.
6. Reinstale corretamente as peças na ordem inversa da remoção.

### Luz da placa

1. Remova os parafusos da lente com uma chave Phillips.

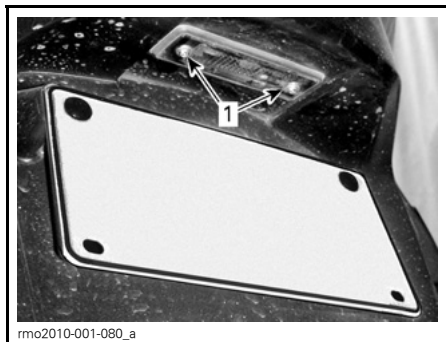

1. Parafusos da lente da luz de placa
2. Puxe a lente para fora.
3. Remova a lâmpada puxando-a.

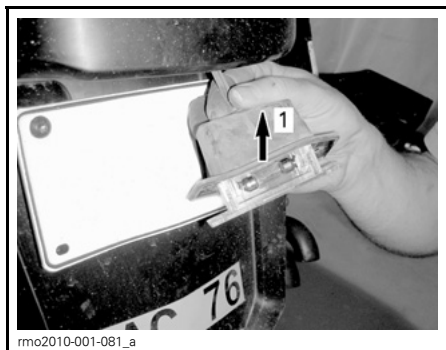

1. Puxe para fora
4. Instale a nova lâmpada empurrando para dentro.
5. Reinstale a lente.

### Luz de ré

1. Abra o bagageiro superior.
2. Abra os bagageiros laterais.
3. Remova os oito parafusos de fixação do painel traseiro.

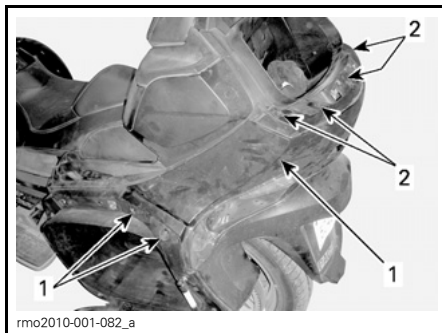

1. Painel traseiro
2. Parafusos de fixação
4. Retire o painel.

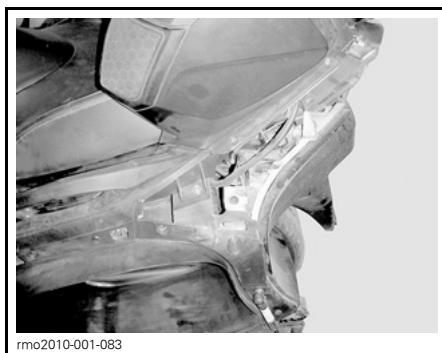

5. Retire o conector.
6. Gire a lâmpada no sentido anti-horário para destravar.



1. Gire no sentido anti-horário
7. Retire a lâmpada.

8. Coloque a nova lâmpada no soquete e gire no sentido horário para travar.



1. *Gire no sentido horário*

9. Ligue o conector na lâmpada.
10. Reinstale o painel traseiro na ordem inversa da remoção.



## O motor não pega

### O MOTOR NÃO GIRA

---

1. Mensagem de segurança que circula no painel de instrumentos não reconhecida.
  - Pressione *MODE* para confirmar a mensagem de segurança.
2. Interruptor de parada do motor na posição OFF.
  - Certifique-se que o interruptor de parada do motor está na posição ON.
3. Alavanca da embreagem não acoplada (Modelo SM5).
  - Mantenha a alavanca da embreagem puxada.
4. Chave da ignição na posição OFF.
  - Vire a chave da ignição para a posição ON.
5. Bateria descarregada ou mau contato nas conexões.
  - Verifique a carga da bateria. Recarregue se necessário (p. 139).
  - Verifique as conexões da bateria sob o assento e nos terminais da bateria (p. 139).
6. Fusível queimado.
  - Verifique o estado dos fusíveis (p. 149).
7. Transmissão engrenada (Modelo SE5).
  - Solte o pedal do freio se a transmissão estiver engrenada.

### O MOTOR GIRA, MAS NÃO PEGA

---

1. Pouco combustível.
  - Encha o tanque de combustível. Consulte o tópico (ABASTECIMENTO DE COMBUSTÍVEL (p. 46)).
2. Bateria fraca.
  - Verifique a carga da bateria. Recarregue se necessário (p. 139).
  - Verifique as conexões da bateria sob o assento e nos terminais da bateria (p. 139).
3. Problema no controle do motor.
  - Verifique se a luz indicadora do motor está acesa durante a partida. Dirija-se a uma concessionária autorizada do roadster Can-Am.



# MENSAGENS DO PAINEL DE INSTRUMENTOS



As informações importantes sobre o estado do veículo são exibidas pelo painel de instrumentos. Ao ligar o motor, observe sempre se existe alguma mensagem especial no painel de instrumentos.

Se for apresentada alguma falha, pressione o botão MODE para limpar a mensagem de erro.

Se o problema persistir, dirija-se a uma concessionária autorizada do roadster Can-Am.

**NOTA:** Os acentos são omitidos nas mensagens do medidor.

LUZES INDICADORAS	DISPLAY DIGITAL PRINCIPAL	CAUSA	O QUE FAZER	
Aparece E em vez da marcha selecionada	Nenhuma	Defeito no sensor de posição do câmbio	Leve o veículo para reparo em uma concessionária autorizada do roadster Can-Am.	
	N + R piscando rapidamente	Marcha indeterminada	Pare o veículo e deixe voltar para ponto morto (N).	
Nenhuma	CHAVE INCORRECTA	Chave incorreta ou com defeito	Use a chave correta do veículo ou entre em contato com uma concessionária autorizada do roadster Can-Am.	
	COMPARTIMENTO TRASEIRO ABERTO	Tampa do bagageiro superior ou lateral aberta.	Feche e tranque a tampa.	
	FALHA DE COMUNICACAO	Problema de comunicação na CAN (rede do controlador)	Leve o veículo para reparo em uma concessionária autorizada do roadster Can-Am. *Se o veículo não funcionar, transporte o veículo para a concessionária autorizada mais próxima do roadster Can-Am.	
	Acesa	TEMPERATURA ALTA MODO LIMP HOME	Superaquecimento do motor	* Transporte o veículo para a concessionária autorizada do roadster Can-Am mais próxima.
	Acesa	BATERIA BAIXA	Tensão da bateria baixa	– Recarregue a bateria (p. 139). – Verifique as conexões da bateria.
	Acesa	BATERIA ALTA	Tensão da bateria alta	Transporte o veículo para a concessionária autorizada do roadster Can-Am mais próxima.
	Acesa	FALHA NO ABS	Defeito no ABS. O ABS não funciona	Transporte o veículo para a concessionária autorizada do roadster Can-Am mais próxima.

LUZES INDICADORAS		DISPLAY DIGITAL PRINCIPAL	CAUSA	O QUE FAZER
	Acesa	FALHA NO VSS MODO LIMP HOME	Defeito no VSS	* Transporte o veículo para a concessionária autorizada do roadster Can-Am mais próxima.
	Acesa	BOTAO DO ASSENTO COM DEFEITO	Avaria no interruptor do assento do garupa	Verifique o fusível (p. 149).
	Acesa	FALHA NO EBD	Defeito no VSS	Transporte o veículo para a concessionária autorizada do roadster Can-Am mais próxima.
	Acesa	FALHA NO FREIO	Nível baixo do fluido de freio ou sensor defeituoso	<ul style="list-style-type: none"> <li>– Verifique vazamentos do fluido de freio.</li> <li>– Verifique o nível do fluido de freio e complete (p. 138).</li> </ul>
		FALHA NO FREIO DE ESTACIONAMENTO	Freio de estacionamento ou componente com defeito	Verifique o fusível nº 3 ( <i>FUSÍVEIS</i> (p. 149)). Leve o veículo para reparo em uma concessionária autorizada do roadster Can-Am.

LUZES INDICADORAS	DISPLAY DIGITAL PRINCIPAL	CAUSA	O QUE FAZER	
	Acesa	FALHA NO MOTOR	Defeito no componente de controle do motor	Retire e recoloque a chave.
	Acesa	VERIFIQUE O DPS	Defeito no componente da direção dinâmica assistida	Leve o veículo para reparo em uma concessionária autorizada do roadster Can-Am.
	Acesa	VERIFIQUE O TCM	Defeito no componente módulo de controle da transmissão	<ul style="list-style-type: none"> <li>– Retire e recoloque a chave.</li> <li>– Leve o veículo para reparo em uma concessionária autorizada do roadster Can-Am.</li> </ul>
	Piscando	MODO LIMP HOME	Defeito grave no VSS ou no componente de controle do motor	* Transporte o veículo para a concessionária autorizada do roadster Can-Am mais próxima.
	Acesa	Nenhuma	Pressão do óleo baixa	<ul style="list-style-type: none"> <li>– Verifique vazamentos de óleo.</li> <li>– Verifique o nível do óleo e complete (p. 131).</li> </ul>
	Acesa	Nenhuma	Nível de combustível baixo	Encha o tanque de combustível <i>ABASTECIMENTO DE COMBUSTÍVEL (p. 46).</i>

\* A BRP recomenda que o veículo seja transportado quando em MODO LIMP HOME (Retorno de emergência). Se você dirigir o veículo em MODO LIMP HOME, evite manobras bruscas e dirija-se imediatamente à concessionária autorizada do roadster Can-Am mais próxima, para manutenção do veículo antes de voltar a dirigí-lo. Em MODO LIMP HOME, a rotação do motor é limitada e consequentemente a velocidade do veículo.



# ***INFORMAÇÕES TÉCNICAS***

# IDENTIFICAÇÃO DO VEÍCULO

Os componentes principais do seu veículo (motor e quadro) são identificados por números de série diferentes. Às vezes pode ser necessário localizar estes números para fins de garantia ou para rastrear o veículo em caso de perda. Estes números são exigidos pela concessionária autorizada do roadster Can-Am para preencher reclamações de garantia adequadamente. A Bombardier Recreational Products Inc não autorizará nenhuma garantia se o número de identificação do motor (E.I.N.) ou o número de identificação do veículo (V.I.N.) for removido ou adulterado de qualquer forma. Recomendamos enfaticamente que você tome nota de todos os números de série do seu veículo e os forneça à sua seguradora.

## Número de identificação do veículo

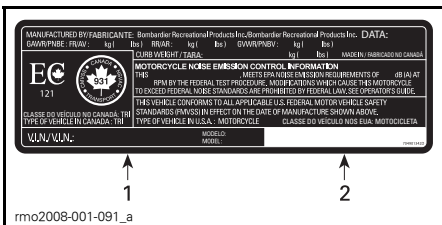

### ETIQUETA DO NÚMERO DE SÉRIE DO VEÍCULO

1. V.I.N. (Número de identificação do veículo)
2. Número do modelo

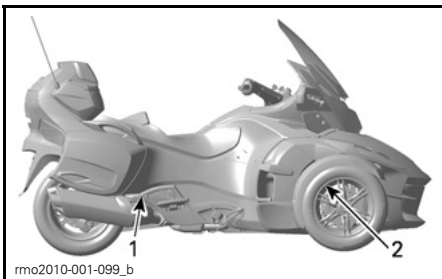

### LOCALIZAÇÃO DO V.I.N.

1. Braço oscilante (etiqueta do V.I.N.)
2. Quadro inferior (V.I.N. estampado no lado esquerdo)

## Número de identificação do motor

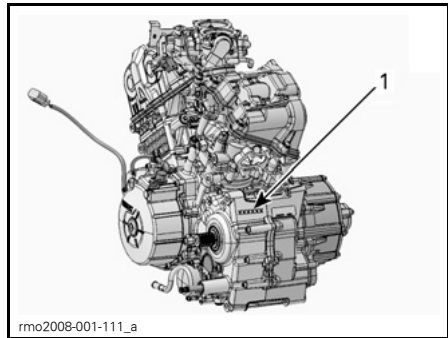

### TÍPICA

1. Localização do E.I.N. (Número de identificação do motor)

## Etiqueta de conformidade EPA (EUA)

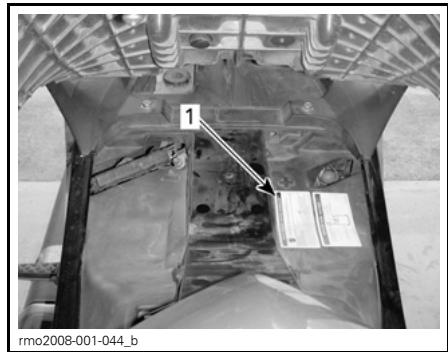

1. Etiqueta de conformidade de emissões da EPA situada sob o assento

# ESPECIFICAÇÕES

MODELO			SPYDER RT	
<b>MOTOR</b>				
Tipo de motor			ROTAX 991 60° V-Twin 4 tempos, Comando duplo no cabeçote (DOHC), arrefecido por líquido	
Número de cilindros			2	
Número de válvulas			8 válvulas	
Diâmetro interno			97 mm	
Curso			68 mm	
Cilindrada			998 cm <sup>3</sup>	
Taxa de compressão			12,2:1	
Lubrifica- ção	Tipo		Cárter seco com reservatório e arrefecedor de óleo independentes	
	Filtro de óleo	Motor	BRP Rotax de papel, substituível	
		Transmissão (SE5)	BRP Rotax de papel, substituível	
	Capaci- dade de óleo do motor	Troca de óleo com troca do filtro do motor	SM5	3,9 L
		Troca de óleo com troca do filtro do motor	SE5	4,2 L
		Troca de óleo com troca dos filtros do motor e do HCM		4,3 L
	Óleo recomendado do motor			ÓLEO SEMI SINTÉTICO XPS (PARA VERÃO) (P/N 293 600 121) ou um óleo semi sintético 5W40 (mínimo), ou óleo sintético para motocicleta que atenda os requisitos do serviço API com classificação SL, SJ, SH ou SG.
Embreagem	Modelo SM5	Tipo	Em banho de óleo, multidiscos, operação manual por pistão hidráulico, assistida a vácuo	
		Fluido	DOT 4	
	Modelo SE5	Tipo	Embreagem centrífuga + embreagem multidiscos em banho de óleo controlada automaticamente por TCM	
		Aco- pla- mento	2.000 +/- 200 RPM (centrífuga)	
		Estola- gem	3.200 +/- 200 RPM (centrífuga)	



**ESPECIFICAÇÕES**

<b>MODELO</b>		<b>SPYDER RT</b>
<b>MOTOR (cont.)</b>		
Sistema de escapamento		2 para 1 com conversor catalítico
Filtro de ar		Elemento de papel
<b>CAIXA DE CÂMBIO</b>		
Tipo	SM5	Manual sequencial 5 velocidades (SM5) com marcha à ré
	SE5	Eletrônica seqüencial 5 velocidades (SE5) com marcha à ré
<b>SISTEMA DE ARREFECIMENTO</b>		
Tipo		Arrefecido por líquido, radiador único com ventoinha
Líquido de arrefecimento	Tipo	Mistura de etileno glicol/água (50% etileno glicol, 50% água). Use líquido de arrefecimento já preparado da BRP (P/N 219 700 362) ou líquido criado especificamente para motores de alumínio
	Capacidade	3,2 L
<b>SISTEMA ELÉTRICO</b>		
Potência de saída do gerador a magneto		650 W
Tipo do sistema de ignição		Ignição eletrônica com bobina de dupla saída
Ponto da ignição		Controlado eletronicamente, não ajustável
Vela de ignição	Quantidade	2
	Fabricação e tipo	NGK DCPR9E (aplicar pasta térmica P12 (P/N 420 897 186) na rosca da vela)
	Folga	0,7 mm a 0,8 mm
Ajuste do limitador de giro do motor	Avançado	9.500 RPM
Bateria	Tipo	Selada
	Tensão	12 volts
	Capacidade nominal	21 A•h
	Corrente de carga recomendada	2 A
Faróis dianteiros		2 x 55 W Alógenos
Faróis de neblina (Spyder RT-S)		2 x 35 W Alógenos
Lanterna traseira/luz de freio		2 x 0,25 W/2 x 2,5 W
Luzes de seta	Dianteiras	2 x 4,5 W
	Traseiras	2 x 20 W
Luzes de posição		2 x 5 W
Luz da placa		5 W
Luz de ré		2 x 20 W

MODELO		SPYDER RT	
<b>SISTEMA ELÉTRICO (cont.)</b>			
Luz diurna (Spyder RT-S)		0,5 W	
Luz do bagageiro dianteiro (Spyder RT-S)		0,15 W	
Fusíveis		Consulte o tópico <i>FUSÍVEIS</i> (p. 149)	
<b>SISTEMA DE COMBUSTÍVEL</b>			
Alimentação do combustível	Tipo	Injeção eletrônica de combustível multiponto (EFI) com ETC (Controle eletrônico de aceleração) Dois corpos de borboleta de (51 mm) com um atuador	
Bomba de combustível	Tipo	Módulo elétrico no tanque de combustível	
Marcha lenta		1.400 ± 100 RPM (controlada eletronicamente, não ajustável)	
Combustível	Tipo		Gasolina comum sem chumbo
	Octanagem	Na América do Norte	Recomendado para um desempenho máximo: 91 (R+M)/2 Mínimo: 87 (R+M)/2
		Fora da América do Norte	Recomendado para um desempenho máximo: 95 RON Mínimo: 92 RON
Capacidade do tanque de combustível		25 L	
<b>SISTEMA DE TRANSMISSÃO</b>			
Tipo de transmissão final		Correia de transmissão reforçada com carbono	
Relação de transmissão final		28/79	
<b>DIREÇÃO</b>			
Tipo		Direção Dinâmica Assistida (DPS)	
<b>SUSPENSÃO DIANTEIRA</b>			
Tipo de suspensão		Braços duplos em A com barra estabilizadora	
Curso da suspensão		151 mm	
Amortecedor	Qtd	2	
	Tipo	Amortecedor a óleo	
Ajuste de pré-carga da mola		Ajuste com came de 5 posições	
<b>SUSPENSÃO TRASEIRA</b>			
Tipo de suspensão		Suspensão pneumática (ACS) Controlada por compressor (apenas ACS com ajuste automático) Braço oscilante com monoamortecedor	
Curso da suspensão		145 mm	

MODELO		SPYDER RT
<b>SUSPENSÃO TRASEIRA (cont.)</b>		
Amortecedor	Qtd	1
	Tipo	Amortecedor a óleo
Ajuste de pré-carga (ACS com regulagem manual)		Pressão pneumática ajustável: 135 kPa a 625 kPa
Ajuste de pré-carga (ACS com ajuste automático)		5 posições
<b>FREIOS</b>		
Tipo		Sistema hidráulico de freios totalmente integrado nas 3 rodas com ABS e EBD, acionado por pedal
Freio dianteiro		Discos duplos (250 mm x 6 mm) com pinças de 4 êmbolos
Freio traseiro		Disco único (250 mm x 6 mm) com pinça de 1 êmbolo
Fluido de freio	Capacidade	530 ml
	Tipo	DOT 4
Freio de estacionamento		Mecânico, acionado eletricamente na pinça traseira
Espessura mínima das pastilhas de freio		1 mm
Espessura mínima do disco de freio		5,33 mm
Empenamento máximo do disco de freio		0,13 mm
<b>PNEUS</b>		
Tipo (use somente pneus recomendados pela BRP)	Dianteiros	MC 165/65R14 47H (tipo especial para motocicletas)
	Traseiro	MC 225/50R15 76H (tipo especial para motocicletas)
Pressão	Dianteiros	Nominal: 103 kPa Mín.: 89 kPa Máx.: 117 kPa
	Traseiro	Nominal: 193 kPa Mín.: 179 kPa Máx.: 207 kPa <b>NOTA:</b> A diferença de pressão entre os pneus esquerdo e direito não deve exceder 3,4 kPa.
Profundidade mínima do sulco	Dianteiros	2,5 mm
	Traseiro	4 mm
<b>RODAS</b>		
Tamanho (diâmetro X largura)	Dianteiras	355 mm x 127 mm
	Traseira	381 mm x 178 mm
Torque de aperto das porcas da roda dianteira		90 N•m a 120 N•m
Torque de aperto da porca do eixo traseiro		123 N•m a 137 N•m

MODELO	SPYDER RT	
<b>DIMENSÕES</b>		
Comprimento total	2.667 mm	
Largura total	2.064 mm	
Altura total	1.600 mm	
Altura do assento (máxima)	750 mm	
Distância entre eixos	1.773 mm	
Bitola dianteira	1.884 mm	
Altura do solo, frontal e sob o motor	115 mm	
<b>PESO E CAPACIDADE DE CARGA</b>		
Peso seco (Spyder RT)	400 kg	
Peso seco (Spyder RT Pacote de Áudio e Conveniência)	413 kg	
Peso seco (Spyder RT-S)	422 kg	
Bagageiro dianteiro	Capacidade	55 L
	Carga máxima	16 kg
Porta-luvas	Capacidade	1,8 L
	Carga máxima	2 kg
Bagageiro lateral	Capacidade	23,5 L
	Carga máxima	7 kg
Bagageiro superior	Capacidade	40,5 L
	Carga máxima	9 kg
Carga total admissível do veículo (incluindo o piloto, passageiro, carga e acessórios)	240 kg	
Peso nominal bruto do veículo (GVWR)	663 kg	
Peso máximo no engate	18 kg	
Peso máximo rebocado (reboque e carga)	180 kg	

Devido ao nosso compromisso constante com a inovação e a qualidade do produto, a BRP reserva-se o direito de, a qualquer tempo, fazer alterações no design e especificações e/ou fazer alterações ou melhorias em seus produtos, sem impor-se nenhuma obrigação de instalá-las nos produtos fabricados anteriormente.



# ***GARANTIA***

---

# **GARANTIA LIMITADA DA BRP — EUA E CANADÁ: 2010 CAN-AM™ SPYDER™ ROADSTER**

## **1. ÂMBITO DA GARANTIA LIMITADA**

A Bombardier Recreational Products Inc (“BRP”)\* garante seus roadster Spyder Can-Am 2010, vendidos por concessionárias autorizadas (como definido abaixo) nos 50 estados dos Estados Unidos e no Canadá, contra defeitos de material ou de fabricação pelo período e sob as condições descritos a seguir. Esta garantia limitada será considerada nula e sem efeito se: (1) o roadster Spyder for usado para corridas ou outra atividade esportiva, em qualquer época, mesmo por um proprietário anterior; ou (2) o odômetro for removido ou adulterado; (3) o roadster Spyder for usado fora de estrada; ou (4) se o roadster Spyder for alterado ou modificado de maneira tal que seu funcionamento, desempenho ou durabilidade sejam prejudicados, ou tenha sido alterado ou modificado para mudar a finalidade a que se destina.

Todas as peças e acessórios genuínos do Spyder instaladas no veículo, por uma concessionária autorizada no momento da entrega do veículo, possuem a mesma garantia do veículo.

## **2. LIMITAÇÕES DE RESPONSABILIDADE**

ESTA GARANTIA É EXPRESSAMENTE DADA E ACEITA NO LUGAR DE TODAS AS OUTRAS GARANTIAS, EXPRESSAS OU IMPLÍCITAS, INCLUINDO, SEM LIMITAÇÃO, QUALQUER GARANTIA DE COMERCIALIZAÇÃO OU DE ADEQUAÇÃO A UMA FINALIDADE ESPECÍFICA. NA MEDIDA EM QUE NÃO PUDEREM SER RENUNCIADAS, AS GARANTIAS IMPLÍCITAS LIMITAM-SE AO PRAZO DE VALIDADE DA GARANTIA EXPRESSA. OS DANOS ACESSÓRIOS E CONSEQUENTES ESTÃO EXCLUÍDOS DA COBERTURA POR ESTA GARANTIA. ALGUNS ESTADOS/PROVÍNCIAS NÃO PERMITEM AS RENÚNCIAS, LIMITAÇÕES E EXCLUSÕES IDENTIFICADAS ACIMA E, PORTANTO, TALVEZ NÃO SE APLIQUEM A VOCÊ. ESTA GARANTIA LHE OUTORGA DIREITOS ESPECÍFICOS, MAS VOCÊ PODE TER TAMBÉM OUTROS DIREITOS LEGAIS QUE PODEM VARIAR DE ESTADO PARA ESTADO, OU DE PROVÍNCIA PARA PROVÍNCIA.

O distribuidor, qualquer concessionária Spyder ou qualquer outra pessoa não tem autorização para fazer qualquer afirmação, dar declaração ou garantia em relação ao roadster, que não sejam as contidas nesta garantia limitada e, se feitas, não devem ser exigidas da BRP.

A BRP reserva-se o direito de modificar esta garantia a qualquer momento, ficando claro que tal modificação não alterará as condições de garantia aplicáveis aos roadsters vendidos enquanto esta garantia estiver em vigor.

## **3. EXCLUSÕES — NÃO SÃO GARANTIDOS**

O seguinte não é garantido em nenhuma hipótese:

- Substituição de itens de manutenção rotineira, tais como, sem limitação, óleo, lubrificantes, fluidos, filtros e velas de ignição.
- Desgaste pelo uso normal, tais como, sem limitação, desgaste pelo uso normal dos pneus, bateria, escovas do gerador, faróis selados e lâmpadas, discos e lonas da embreagem, corveia de transmissão, pastilhas de freio, lonas de freio, rotores e polias dentadas.

- Regulagens e ajustes incluindo, sem limitação, os ajustes de correia, alinhamento e balanceamento das rodas.
- Danos relacionados à aparência do roadster, incluindo sem limitação, riscos, amassados, desbotados, bolhas, descascados e danos ao material da capa do assento.
- Danos causados pela falta de providenciar manutenção ou guarda adequada, como descrito no Manual do Proprietário.
- Danos resultantes da remoção de peças, reparos inadequados, atendimento ou manutenção inadequados, modificações, alterações fora das especificações originais do roadster, ou danos resultantes de reparos feitos por pessoa que não seja uma concessionária autorizada de serviços para o Spyder.
- Danos resultantes da instalação de peças com especificações que diferem das peças originais do Spyder, tais como, sem limitação, pneus, sistema de escapamento, rodas ou freios diferentes.
- Danos resultantes de maus tratos, uso anormal, negligência ou operação do roadster de maneira inconsistente com as recomendações do Manual do Proprietário.
- Danos resultantes de inundação por água, acidente, ameaças da estrada, submersão, incêndio, furto, vandalismo ou qualquer caso de força maior.
- Danos resultantes de funcionamento com combustíveis, óleos ou fluidos com especificações diferentes das recomendadas pelo Manual do Proprietário.
- Danos resultantes da corrosão provocada por sais da estrada, ácido da bateria, fatores ambientais ou tratamento contrário ao indicado no Manual do Proprietário.
- Danos acessórios ou conseqüentes, incluindo sem limitação, o rebocamento, armazenamento, despesas com telefone, aluguel, táxi, transtornos, cobertura de seguro, pagamentos de empréstimo, tempo perdido, perda de receita.

#### **4. PERÍODO DE COBERTURA DA GARANTIA**

Esta garantia entrará em vigor a partir da data de entrega ao primeiro consumidor direto, ou da data em que o roadster for usado pela primeira vez, a que ocorrer primeiro, durante os seguintes períodos:

1. para uso privado ou recreativo, VINTE E QUATRO (24) MESES CONSECUTIVOS, exceto os itens cobertos pelos pontos (2) a (5) abaixo; para uso comercial DOZE (12) MESES CONSECUTIVOS, exceto os itens cobertos pelos pontos (2) a (5) abaixo.  
Um roadster é usado comercialmente quando é utilizado em conexão com qualquer trabalho ou emprego que gere renda, durante qualquer parte do período de garantia. Um roadster também é usado comercialmente quando, em qualquer época do período de garantia, for licenciado para uso comercial;
2. para a bateria, SEIS (6) MESES CONSECUTIVOS;
3. para os pneus, SEIS (6) MESES CONSECUTIVOS, ou até que estejam gastos até os últimos 2,38 milímetros para os pneus dianteiros e até os últimos 3,97 milímetros para o pneu traseiro, o que ocorrer primeiro;
4. para os roadsters Spyder vendidos para residentes nos Estados Unidos, CINCO (5) ANOS OU TRINTA MIL (30.000) QUILOMETROS, o que ocorrer primeiro, para os componentes relacionados a emissões incluídos no quadro abaixo:



## LISTA DE PEÇAS COM GARANTIA DE EMISSÕES

Sensor de oxigênio	Tampa do bocal de óleo
Coletor de admissão	Conversor catalítico
Bobina de ignição	Coletor traseiro do escapamento
Cabo de vela (cilindro dianteiro)	Coletor dianteiro do escapamento
Cabo de vela (cilindro traseiro)	Mangueira de retorno de combustível
Tanque de combustível	Sistema de controle de emissão por evaporação (EVAP)
Tampa do tanque de combustível	Módulo de Controle do Motor (ECM)

5. para os roadsters Spyder produzidos para venda no estado da Califórnia, originalmente vendidos para residentes ou posteriormente com garantia registrada para residentes no estado da Califórnia, consultar também a Declaração de Garantia de Controle de Emissões na Califórnia aplicável.

O reparo ou substituição de peças, ou a realização de serviços segundo esta garantia, não estendem a sua validade além da data de validade original.

## 5. CONDIÇÕES PARA COBERTURA DE GARANTIA

Esta cobertura de garantia é válida somente se todas as condições a seguir forem cumpridas:

- O roadster Spyder deve ser adquirido como novo e sem uso pelo seu primeiro proprietário, em uma concessionária autorizada a distribuir os roadster Spyder no país em que a venda for efetuada (“Concessionária Spyder”).
- O processo especificado de revisão de entrega da BRP deve ser concluído, documentado e assinado pelo comprador.
- O roadster Spyder deve ter sido submetido ao registro adequado de garantia em uma concessionária autorizada do Spyder.
- O roadster Spyder deve ser adquirido no país em que o comprador reside.
- A manutenção rotineira deve ser realizada conforme indicado no Manual do Proprietário. A BRP reserva-se o direito de condicionar a cobertura de garantia à comprovação de uma manutenção adequada.

A BRP não cumprirá esta garantia limitada para qualquer proprietário com uso privado ou proprietário com uso comercial, se as condições anteriores não forem atendidas. Essas limitações são necessárias para permitir que a BRP preserve tanto a segurança de seus produtos, como também a de seus consumidores e do público em geral.

## 6. O QUE FAZER PARA TER A COBERTURA DE GARANTIA

O cliente deve cessar o uso do roadster Spyder no surgimento de uma anomalia. O cliente deve notificar uma concessionária de serviços autorizada dentro de dois (2) dias a partir do aparecimento de um defeito, bem como fornecer a ela acesso e oportunidade razoáveis de reparar o produto. O cliente também deve apresentar à concessionária autorizada do Spyder, o comprovante de aquisição do produto e assinar a ordem de reparo/trabalho antes do seu início, para validar o reparo em garantia. Todas as peças substituídas segundo esta garantia limitada tornam-se propriedade da BRP.

## 7. O QUE A BRP FARÁ

As obrigações da BRP segundo esta garantia estão limitadas, a seu critério exclusivo, ao reparo das peças consideradas defeituosas pelo uso, manutenção e serviço normais, ou à substituição de tais peças por novas originais do Spyder sem cobrar por elas e pela mão de obra, em qualquer concessionária autorizada do Spyder, durante o período de cobertura da garantia. A responsabilidade da BRP está limitada a fazer os reparos ou substituições de peças necessários. Nenhuma reivindicação de violação da garantia deve ser causa para o cancelamento ou rescisão da venda do roadster Spyder ao proprietário.

No caso em que seja necessário serviço fora do país da venda original, o proprietário arcará com a responsabilidade por qualquer encargo adicional devido às práticas e condições locais, tais como, mas não limitados a frete, seguro, impostos, taxas de licença, encargos de importação, e quaisquer e todos os outros encargos financeiros, incluindo aqueles arrecadados pelos governos, estados, territórios e suas agências respectivas.

A BRP reserva-se o direito de melhorar ou modificar os produtos eventualmente, sem assumir qualquer obrigação de modificar qualquer produto já fabricado.

## 8. TRANSFERÊNCIA

Se a propriedade de um roadster Spyder for transferida durante o período de cobertura da garantia, esta garantia também deverá ser transferida e será válida durante o período de cobertura restante, desde que a BRP seja notificada dessa transferência da seguinte maneira:

1. O proprietário anterior contata a BRP (pelo telefone fornecido abaixo) ou uma concessionária autorizada do Spyder, e fornece os dados do novo proprietário; ou
2. A BRP ou uma concessionária autorizada do Spyder recebe um comprovante de que o proprietário anterior concordou com a transferência de propriedade, acompanhado dos dados do novo proprietário.

## 9. ATENDIMENTO AO CONSUMIDOR

Em caso de uma controvérsia ou litígio em relação a esta garantia limitada, a BRP sugere que você tente resolver o problema com a concessionária. Recomendamos que a questão seja tratada com o proprietário ou gerente de serviço da concessionária autorizada do Spyder.

Se o assunto ainda não tiver sido resolvido, apresente sua reclamação por escrito ou ligue para o número que lhe convier abaixo:

### No Canadá:

BOMBARDIER RECREATIONAL  
PRODUCTS INC.  
SPYDER ROADSTER  
Customer Assistance Center  
75 J.-A. Bombardier Street  
Sherbrooke QC J1L 1W3  
Tel.: 819 566-3366

### Nos EUA:

BRP US INC.  
SPYDER ROADSTER  
Customer Assistance Center  
7575 Bombardier Court  
Wausau WI 54401  
Tel.: 715 848-4957

# **DECLARAÇÃO DE GARANTIA DE CONTROLE DE EMISSÕES NA CALIFÓRNIA**

## **SEUS DIREITOS E OBRIGAÇÕES PELA GARANTIA:**

O California Air Resources Board e a BRP US Inc. ("BRP")\*, em nome da Bombardier Recreational Products Inc, têm a satisfação de explicar a garantia do sistema de controle de emissões no seu roadster Spyder Can-Am 2010. Na Califórnia, os novos veículos a motor devem ser projetados, fabricados e equipados para atender as rigorosas normas antipoluição do Estado. A BRP deve garantir o sistema de controle de emissões no seu roadster Spyder pelos períodos de tempo listados abaixo, desde que não haja mau uso, negligência ou manutenção inadequada do seu roadster.

O sistema de controle de emissões pode incluir peças tais como o sistema de injeção de combustível, o sistema de ignição, o conversor catalítico e o computador do motor. Também pode incluir peças como mangueiras, conectores e outros conjuntos relacionados à emissão. Quando houver uma condição de garantia, a BRP fará o reparo do seu roadster sem custos, incluindo o diagnóstico, peças e mão de obra.

## **COBERTURA DE GARANTIA DO FABRICANTE**

– Por 5 anos ou 30.000 quilômetros, o que ocorrer primeiro.

## **RESPONSABILIDADES DO PROPRIETÁRIO PELA GARANTIA:**

Como proprietário do roadster Spyder, você é responsável pela realização da manutenção necessária, relacionada no Manual do Proprietário. A BRP recomenda que você guarde todos os recibos que cubram a manutenção do seu roadster, mas ela não pode recusar a garantia unicamente pela falta de recibos, ou pela sua negligência em garantir a realização de toda a manutenção programada.

Você é responsável por levar seu roadster Spyder a uma concessionária do Spyder assim que houver um problema. Os reparos em garantia devem ser concluídos em um tempo razoável, não superior a 30 dias.

Como proprietário do roadster Spyder, você também deve estar ciente de que a BRP pode recusar a cobertura de garantia se o seu roadster, ou alguma peça apresentar problemas devido a mau uso, negligência, manutenção incorreta ou modificações não aprovadas.

Se você tiver qualquer pergunta referente aos seus direitos e responsabilidades pela garantia, deve entrar em contato com o centro de atendimento ao cliente da BRP pelo telefone 1 715 848-4957, ou com o California Air Resource Board em 9528 Telstar Avenue, El Monte, CA 91731.

\* Nos EUA, os produtos são distribuídos e assistidos pela BRP US Inc.

© 2009 Bombardier Recreational Products Inc. Todos os direitos reservados.

™ Marcas comerciais da Bombardier Recreational Products Inc. ou de suas afiliadas.

---

# **GARANTIA LIMITADA DA BRP FORA DOS EUA E CANADÁ: 2010 CAN-AM™ SPYDER™ ROADSTER**

## **1. ÂMBITO DA GARANTIA LIMITADA**

A Bombardier Recreational Products Inc. ("BRP")\* garante seus roadsters Spyder Can-Am 2010 (os "Produtos"), vendidos por distribuidores e concessionárias autorizados de roadsters Spyder Can-Am localizados na AEE (a "AEE" ou "Área Econômica Europeia" deve ser entendida como os países membros da União Europeia mais a Noruega, Islândia e Liechtenstein), ou em qualquer outro lugar, exceto nos EUA e Canadá\*\* (os "Distribuidores/Concessionárias"), contra defeitos de material ou fabricação pelo período e nas condições descritas abaixo. Esta garantia limitada será considerada nula e sem efeito se: (1) o produto for usado para corridas ou outra atividade esportiva, em qualquer época, mesmo por um proprietário anterior; ou (2) o odômetro for removido ou adulterado; (3) o produto for usado fora de estrada; ou (4) se o produto for alterado ou modificado de maneira tal que seu funcionamento, desempenho ou durabilidade sejam prejudicados, ou tenha sido alterado ou modificado para mudar a finalidade a que se destina.

Todas as peças e acessórios genuínos relacionados com o Produto e nele instalados, por um distribuidor/concessionária autorizado no momento da entrega do Produto, possuem a mesma garantia do Produto.

## **2. LIMITAÇÕES DE RESPONSABILIDADE**

ESTA GARANTIA É EXPRESSAMENTE DADA E ACEITA NO LUGAR DE TODAS AS OUTRAS GARANTIAS, EXPRESSAS OU IMPLÍCITAS, INCLUINDO, SEM LIMITAÇÃO, QUALQUER GARANTIA DE COMERCIALIZAÇÃO OU DE ADEQUAÇÃO A UMA FINALIDADE ESPECÍFICA. NA MEDIDA EM QUE NÃO PUDEREM SER RENUNCIADAS, AS GARANTIAS IMPLÍCITAS LIMITAM-SE AO PRAZO DE VALIDADE DA GARANTIA EXPRESSA. TODOS OS DANOS ACESSÓRIOS, CONSEQUENTES, DIRETOS, INDIRETOS OU OUTROS DANOS DE QUALQUER TIPO ESTÃO EXCLUÍDOS DA COBERTURA DESTA GARANTIA. ALGUNS PAÍSES OU JURISDIÇÕES NÃO PERMITEM RENÚNCIAS OU LIMITAÇÕES DE DANOS ACESSÓRIOS OU CONSEQUENTES, OU OUTRAS EXCLUSÕES IDENTIFICADAS ACIMA. ASSIM, ELAS PODEM NÃO SE APLICAR AO SEU CASO. ESTA GARANTIA LHE OUTORGA DIREITOS ESPECÍFICOS, MAS VOCÊ PODE TER TAMBÉM OUTROS DIREITOS LEGAIS QUE PODEM VARIAR DE PAÍS PARA PAÍS, OU DE JURISDIÇÃO PARA JURISDIÇÃO.

O distribuidor/concessionária autorizado ou qualquer outra pessoa não tem autorização para fazer qualquer afirmação, dar declaração ou garantia em relação ao Produto, que não sejam as contidas nesta garantia limitada e, se feitas, não devem ser exigidas da BRP. A BRP reserva-se o direito de modificar esta garantia a qualquer momento, ficando claro que tal modificação não alterará as condições de garantia aplicáveis aos Produtos vendidos enquanto esta garantia estiver em vigor.

### **3. EXCLUSÕES — NÃO SÃO GARANTIDOS**

O seguinte não é garantido em nenhuma hipótese:

- Substituição de itens de manutenção rotineira, tais como, sem limitação, óleo e lubrificantes, filtros e velas de ignição.
- Desgaste pelo uso normal, tais como, sem limitação, desgaste pelo uso normal dos pneus, bateria, escovas do gerador, faróis selados e lâmpadas, discos e lonas da embreagem, correia de transmissão, pastilhas de freio, lonas de freio, rotores e polias dentadas.
- Regulagens e ajustes incluindo, sem limitação, os ajustes de correia, alinhamento e balanceamento das rodas.
- Danos relacionados à aparência do Produto, incluindo sem limitações, riscos, amassados, desbotados, bolhas, descascados e danos ao material da capa do assento.
- Danos causados pela falta de providenciar manutenção ou guarda adequada, como descrito no Manual do Proprietário.
- Danos resultantes da remoção de peças, reparos inadequados, atendimento ou manutenção inadequados, modificações, alterações fora das especificações originais do Produto, ou danos resultantes de reparos feitos por pessoa que não seja um distribuidor/concessionária de serviço autorizado.
- Danos resultantes da instalação de peças com especificações que diferem das peças originais do Produto, tais como, sem limitação, pneus, sistema de escapamento, rodas ou freios diferentes.
- Danos resultantes de maus tratos, uso anormal, negligência ou operação do Produto de maneira inconsistente com as recomendações do Manual do Proprietário.
- Danos resultantes de inundação por água, acidente, ameaças da estrada, submersão, incêndio, furto, vandalismo ou qualquer caso de força maior.
- Danos resultantes de funcionamento com combustíveis, óleos ou lubrificantes com especificações diferentes das recomendadas no Manual do Proprietário.
- Danos resultantes da corrosão provocada por sais da estrada, ácido da bateria, fatores ambientais ou tratamento contrário ao indicado no Manual do Proprietário.
- Danos acessórios ou consequentes, incluindo sem limitação, despesas de gasolina, despesas de transporte do Produto na ida e na volta do distribuidor/concessionária autorizado, tempo de viagem do mecânico, remoção ou rebocamento, armazenamento, despesas com telefone, celular, fax ou telegrama, aluguel de um Produto semelhante ou substituto durante os serviços em garantia ou pelo tempo parado, táxi, viagens, hospedagem, perdas ou danos a bens pessoais, transtornos, custo da cobertura de seguro, pagamentos de empréstimos, perda de tempo, perda de rendimentos, receitas ou lucros ou perda de fruição ou utilização do Produto.

## 4. PERÍODO DE COBERTURA DA GARANTIA

Esta garantia entrará em vigor a partir da data de entrega ao primeiro consumidor direto, ou da data em que o Produto for usado pela primeira vez, a que ocorrer primeiro, durante os seguintes períodos:

1. para uso particular ou recreativo, VINTE E QUATRO (24) MESES CONSECUTIVOS, exceto para os itens mencionados nos pontos (2) e (3) abaixo; para uso comercial DOZE (12) MESES CONSECUTIVOS, exceto para os itens mencionados nos pontos (2) e (3) abaixo.

O Produto é usado comercialmente quando é utilizado em conexão com qualquer trabalho ou emprego que gere renda, durante qualquer parte do período de garantia. O Produto também é usado comercialmente quando, em qualquer época do período de garantia, for licenciado para uso comercial;

2. para a bateria, SEIS (6) MESES CONSECUTIVOS;
3. para os pneus, 6 MESES CONSECUTIVOS ou até que estejam gastos até os últimos 2,38 milímetros para os pneus dianteiros e até os últimos 3,97 milímetros para o pneu traseiro, o que ocorrer primeiro.

O reparo ou a substituição de peças ou a realização de serviços segundo esta garantia não estendem a sua validade além da data de validade original. Note que a duração e qualquer outra modalidade de cobertura da garantia estão sujeitas à legislação aplicável nacional ou local do país do cliente.

## 5. CONDIÇÕES PARA COBERTURA DE GARANTIA

Esta cobertura de garantia é válida somente se todas as condições a seguir forem cumpridas:

- O Produto deve ser adquirido como novo e não usado, pelo primeiro proprietário, em um distribuidor/concessionária autorizado a distribuir o Produto no país em que a venda foi efetuada;
- O processo de revisão de entrega especificado pela BRP deve ser concluído e documentado pelo comprador e distribuidor/concessionária autorizado e assinado pelo comprador;
- O produto deve ter passado por um registro de garantia adequado em um distribuidor/concessionária autorizado;
- O Produto deve ser adquirido no país em que o comprador reside. Entretanto, residentes da AEE devem adquirir os Produtos dentro da AEE, independente de qual país dentro da AEE;
- Como indicado no Manual do Proprietário, a manutenção rotineira deve ser realizada nas datas oportunas. A BRP reserva-se o direito de condicionar a cobertura de garantia à comprovação de uma manutenção adequada.

A BRP não cumprirá esta garantia limitada para qualquer proprietário com uso privado ou proprietário com uso comercial, se as condições anteriores não forem atendidas. Estas limitações são necessárias para permitir que a BRP proteja a segurança de seus produtos, consumidores e do público em geral.

## **6. O QUE FAZER PARA TER A COBERTURA DE GARANTIA**

O cliente deve cessar o uso do Produto no surgimento de uma anomalia. O cliente deve notificar um distribuidor/concessionária de serviços autorizado dentro de dois (2) meses a partir do aparecimento de um defeito, bem como fornecer a ele acesso e oportunidade razoáveis de reparar o produto. O cliente também deve apresentar ao distribuidor/concessionária autorizado, o comprovante de aquisição do Produto e assinar a ordem de reparo/trabalho antes do seu início, para validar o reparo em garantia. Todas as peças substituídas segundo esta garantia limitada tornam-se propriedade da BRP. Note que o período de notificação está sujeito à legislação aplicável nacional ou local do país do cliente.

## **7. O QUE A BRP FARÁ**

As obrigações da BRP segundo esta garantia estão limitadas, a seu critério exclusivo, ao reparo das peças consideradas defeituosas pelo uso, manutenção e serviço normais, ou à substituição de tais peças por peças novas originais do Produto sem cobrar por elas e pela mão de obra, em qualquer distribuidor/concessionária autorizado, durante o período de cobertura da garantia e nas condições descritas acima. A responsabilidade da BRP está limitada a fazer os reparos ou substituições de peças necessários. Nenhuma reivindicação de violação da garantia deve ser causa para o cancelamento ou rescisão da venda do Produto ao proprietário.

No caso em que seja necessário serviço fora do país da venda original, ou para os residentes na AEE, se forem necessários serviços fora da AEE, o proprietário arcará com a responsabilidade por qualquer encargo adicional devido às práticas e condições locais, tais como, mas não limitados a frete, seguro, impostos, taxas de licença, encargos de importação e todos e quaisquer outros encargos financeiros, incluindo aqueles arrecadados por governos, estados, territórios e suas agências respectivas.

A BRP reserva-se o direito de modificar os produtos eventualmente, sem assumir qualquer obrigação de modificar qualquer produto já fabricado.

## **8. TRANSFERÊNCIA**

Se a propriedade de um Produto for transferida durante o período de cobertura da garantia, esta garantia também deverá ser transferida e será válida durante o período de cobertura restante, desde que a BRP seja notificada dessa transferência da seguinte maneira:

1. O proprietário anterior contata a BRP (pelo telefone fornecido abaixo) ou um distribuidor/concessionária autorizado, e fornece os dados do novo proprietário; ou
2. A BRP ou um distribuidor/concessionária autorizado recebe um comprovante de que o proprietário anterior concordou com a transferência de propriedade, acompanhado dos dados do novo proprietário.

## **9. ATENDIMENTO AO CONSUMIDOR**

Em caso de uma controvérsia ou litígio em relação a esta garantia limitada, a BRP sugere que você tente resolver o problema com a concessionária. Recomendamos que a questão seja tratada com o proprietário ou gerente de serviço do distribuidor/concessionária autorizado. Nos países em que houver distribuidores autorizados, suas coordenadas podem ser encontradas em [www.brp.com](http://www.brp.com).

Se o problema não for resolvido com a ajuda do seu distribuidor/concessionária autorizado, as reclamações podem ser enviadas por escrito ou por uma ligação para a BRP ou uma das suas subsidiárias da seguinte forma.

### **Em países da Europa, Oriente Médio, África, Rússia e da CIS, Contate nosso escritório na Europa:**

BRP EUROPE N.V.  
Customer Assistance Center  
Skaldenstraat 125  
9042 Gent  
Belgium  
Tel.: + 32-9-218-26-00

### **Em países escandinavos, contate nosso escritório na Finlândia:**

BRP FINLAND OY  
Service Department  
Isoaavantie 7  
Fin-96320 Rovaniemi  
Finland  
Tel.: + 358 16 3208 111

### **Nos demais países, contate o distribuidor local ou nosso escritório no Canadá:**

BOMBARDIER RECREATIONAL PRODUCTS INC.  
Customer Assistance Center  
75 J.-A. Bombardier Street  
Sherbrooke, QC J1L 1W3  
Tel.: +1 819 566-3366

Você encontrará o endereço dos seus distribuidores em [www.brp.com](http://www.brp.com).

\* Na Área Econômica Européia e em todos os outros países, os Produtos são distribuídos e assistidos pela BRP European Distribution S.A. e outras subsidiárias da BRP.

\*\* A garantia limitada da BRP oferecida aos Produtos vendidos nos EUA e Canadá é diferente da oferecida na AEE e em outros países.

© 2009 Bombardier Recreational Products Inc. Todos os direitos reservados.

™ Marcas comerciais da Bombardier Recreational Products Inc. ou de suas afiliadas.





# ***INFORMAÇÕES DE CLIENTES***

---

# INFORMAÇÕES SOBRE PRIVACIDADE

A BRP gostaria de informá-lo que os seus dados serão usados para fins relacionados com segurança e garantia. Além disso, a BRP e suas afiliadas podem usar sua lista de clientes para distribuir informações de marketing e promocionais sobre a BRP e seus produtos.

Para exercer seu direito de consultar ou corrigir seus dados ou o de ser removido da lista de endereços para marketing direto, contate a BRP.

Por E-mail: [privacyofficer@brp.com](mailto:privacyofficer@brp.com)

Por correio: BRP  
Senior Legal Counsel-Privacy Officer  
726 St-Joseph  
Valcourt, Quebec  
Canada,  
J0E 2L0

---

# MUDANÇA DE ENDEREÇO/PROPRIEDADE

Se você mudar de endereço ou se for o novo proprietário do veículo, certifique-se de notificar a BRP seja por:

- Enviar pelo correio um dos cartões abaixo;
- **Somente na América do Norte:** ligar para 715 848-4957 (EUA) ou 819 566-3366 (Canadá);
- Notificar uma concessionária autorizada do roadster Can-Am.

Em caso de mudança de propriedade, junte uma prova de que o proprietário anterior concordou com a transferência.

Notificar a BRP, mesmo depois de expirar a garantia limitada é muito importante, pois permite que ela entre em contato com o proprietário do veículo, se necessário, como em casos de recalls de segurança. É responsabilidade do proprietário notificar a BRP.

**UNIDADES ROUBADAS:** Se o seu veículo for roubado, você deve notificar a BRP ou uma concessionária autorizada do roadster Can-Am. Pediremos que nos forneça o seu nome, endereço, telefone, o número de identificação do veículo e a data em que foi roubado.

## Na América do Norte

**BOMBARDIER RECREATIONAL  
PRODUCTS INC.**

Warranty Department  
75 J.-A. Bombardier Street  
Sherbrooke, QC J1L 1W3  
Canada

## Em outros países do mundo

**BRP EUROPEAN DISTRIBUTION**

Warranty Department  
Chemin de Messidor 5-7  
1006 Lausanne  
Switzerland

## Em países escandinavos

**BRP FINLAND OY**

Service Department  
Isoaavantie 7  
Fin-96320 Rovaniemi  
Finland  
Tel.: + 358 16 3208 111



MUDANÇA DE ENDEREÇO MUDANÇA DE TITULARIDADE 

NÚMERO DE IDENTIFICAÇÃO DO VEÍCULO

Número do modelo

Número de Identificação do Veículo (V.I.N.)

ENDEREÇO ANTIGO OU  
PROPRIETÁRIO ANTERIOR:

NOME

Nº.

RUA

AP.

CIDADE

ESTADO

CEP

PAÍS

TELEFONE

NOVO ENDEREÇO OU  
NOVO PROPRIETÁRIO:

NOME

Nº.

RUA

AP.

CIDADE

ESTADO

CEP

PAÍS

TELEFONE

ENDEREÇO DE E-MAIL

V00A2F

MUDANÇA DE ENDEREÇO MUDANÇA DE TITULARIDADE 

NÚMERO DE IDENTIFICAÇÃO DO VEÍCULO

Número do modelo

Número de Identificação do Veículo (V.I.N.)

ENDEREÇO ANTIGO OU  
PROPRIETÁRIO ANTERIOR:

NOME

Nº.

RUA

AP.

CIDADE

ESTADO

CEP

PAÍS

TELEFONE

NOVO ENDEREÇO OU  
NOVO PROPRIETÁRIO:

NOME

Nº.

RUA

AP.

CIDADE

ESTADO

CEP

PAÍS

TELEFONE

ENDEREÇO DE E-MAIL

V00A2F



MUDANÇA DE ENDEREÇO MUDANÇA DE TITULARIDADE 

NÚMERO DE IDENTIFICAÇÃO DO VEÍCULO

Número do modelo

Número de Identificação do Veículo (V.I.N.)

ENDEREÇO ANTIGO OU  
PROPRIETÁRIO ANTERIOR:

NOME

Nº.

RUA

AP.

CIDADE

ESTADO

CEP

PAÍS

TELEFONE

NOVO ENDEREÇO OU  
NOVO PROPRIETÁRIO:

NOME

Nº.

RUA

AP.

CIDADE

ESTADO

CEP

PAÍS

TELEFONE

ENDEREÇO DE E-MAIL

V00A2F

MUDANÇA DE ENDEREÇO MUDANÇA DE TITULARIDADE 

NÚMERO DE IDENTIFICAÇÃO DO VEÍCULO

Número do modelo

Número de Identificação do Veículo (V.I.N.)

ENDEREÇO ANTIGO OU  
PROPRIETÁRIO ANTERIOR:

NOME

Nº.

RUA

AP.

CIDADE

ESTADO

CEP

PAÍS

TELEFONE

NOVO ENDEREÇO OU  
NOVO PROPRIETÁRIO:

NOME

Nº.

RUA

AP.

CIDADE

ESTADO

CEP

PAÍS

TELEFONE

ENDEREÇO DE E-MAIL

V00A2F





## ADVERTÊNCIA

**O roadster Spyder é um tipo de veículo diferente – requer habilidade e conhecimentos especiais. Saiba como o roadster Spyder é diferente dos outros veículos.**

Leia o Manual do Proprietário e assista o DVD de segurança.

Faça um curso de treinamento (se disponível), pratique, torne-se um perito conhecedor dos controles e obtenha a carta de habilitação adequada.

Consulte o cartão de segurança antes de pilotar.

### **Use sempre capacete e equipamento de proteção.**

Neste tipo de veículo, os pilotos estão expostos a mais perigos de estrada do que em um automóvel. Mesmo os pilotos mais experientes podem ser fechados por outro veículo ou podem perder o controle. Este veículo não irá protegê-lo em caso de colisão.

### **Limites de direção e condições da estrada.**

O sistema de estabilidade do veículo (VSS) não o impede de perder o controle, capotar ou virar a sotavento se você ultrapassar os limites do veículo. Conheça os limites do veículo de acordo com as condições da estrada. Não dirija no gelo, na neve ou fora da estrada. Evite poças de água, enchentes e inundações. Este tipo de veículo pode deslizar em pista molhada e derrapar em estradas com cascalho, lama ou areia. Reduza a velocidade se você tiver de dirigir em estradas que apresentem tais condições.

**MANUAL DO PROPRIETÁRIO**  
**SPYDER RT**  
**2010**  
**219 701 643**