

can-am^{MC}



2010

Roadster **Guide du conducteur**

Comprenant
Informations de sécurité,
renseignements sur le
véhicule et l'entretien

SPYDER^{MC} RS

⚠ AVERTISSEMENT

Apprenez comment le roadster Spyder diffère des autres véhicules.

Lisez ce guide du conducteur et visionnez le DVD de sécurité.

Suivez une formation (si disponible), exercez-vous et apprenez à maîtriser les commandes.

Consultez les règlements locaux – les exigences en termes de permis diffèrent selon l'endroit.

Conservez ce guide dans le compartiment de rangement avant.

2 1 9 0 0 0 6 6 1



UTILISATION DE CE GUIDE DU CONDUCTEUR

Nous désirons vous féliciter d'avoir fait l'achat d'un tout nouveau roadster CAN-AM^{MC}. Vous profiterez de la garantie de Bombardier Produits Récréatifs inc. (BRP) et serez soutenu par un réseau de concessionnaires autorisés disposé à fournir les pièces, le service ou les accessoires dont vous aurez besoin.

Votre concessionnaire tient à ce que vous soyez entièrement satisfait. Il a reçu la formation requise pour faire la préparation et la vérification initiale de votre roadster avant que vous en preniez possession.

Lors de la livraison, on vous a d'abord expliqué la garantie, puis on vous a fait signer la *LISTE DE VÉRIFICATION DE PRÉLIVRAISON* pour s'assurer que la préparation de votre roadster vous satisfaisait pleinement.

S'instruire avant de partir

Pour votre sécurité en plus de celle de votre passager et des personnes à proximité, lisez les sections suivantes avant d'utiliser votre roadster Spyder:

- *PRÉCAUTIONS D'ORDRE GÉNÉRAL* (p. 7)
- *INFORMATION RELATIVE AU VÉHICULE* (p. 9)
- *CONSIGNES POUR UNE UTILISATION SÉCURITAIRE* (p. 33)
- *VÉRIFICATION DE PRÉUTILISATION* (p. 85).

Les motocyclistes d'expérience devraient prêter attention à la rubrique *PARTICULARITÉS DU ROADSTER SPYDER* (p. 34).

Messages de sécurité

Vous trouverez ci-dessous une explication des types de messages de sécurité, de leur aspect visuel et de leur utilisation dans le présent guide:

AVERTISSEMENT

Avertit d'une situation comportant des risques de blessure grave, y compris la possibilité de décès, si on ne l'évite pas.

 **ATTENTION** Avertit d'une situation comportant des risques de blessure modérée ou mineure, si on ne l'évite pas.

AVIS Avertit d'un risque d'endommager gravement le véhicule ou une (ou des) pièce(s) si l'instruction n'est pas suivie.

À propos de ce guide du conducteur

Ce Guide du conducteur a été rédigé en Amérique du Nord, où la conduite se fait dans la voie de droite. Veuillez adapter les manœuvres décrites en fonction des lois et règlements routiers de votre région.

En général, dans le présent guide, le terme motocyclette fait référence à une motocyclette à deux roues.

Le présent guide du conducteur concerne les roadsters Spyder SM5 (transmission manuelle) et SE5 (transmission semi-automatique). Tout le texte s'applique aux deux modèles, sauf si on spécifie un modèle en particulier (**modèle SM5** ou **modèle SE5**).

Conservez le présent Guide du conducteur dans le compartiment de rangement avant; vous pourrez ainsi vous y référer pour obtenir des renseignements relatifs à l'entretien, au diagnostic des pannes et à la formation de tiers.

Pour visionner et/ou imprimer un autre exemplaire de ce guide, visitez le site www.guidesconducteur.brp.com.

Les renseignements et descriptions contenus dans ce guide sont exacts à la date de publication. Cependant, la politique de BRP est d'assurer l'amé-

lioration continue de ses produits, cela sans s'engager à en faire bénéficier les produits déjà fabriqués. À cause de changements de dernière minute, il peut y avoir certaines différences entre les renseignements compris dans ce document et le produit fabriqué. BRP se réserve le droit de supprimer ou de modifier en tout temps les spécifications, conceptions, caractéristiques, modèles et pièces d'équipement sans encourir d'obligation.

Ce Guide du conducteur ainsi que le *DVD DE SÉCURITÉ* devraient être dans le véhicule au moment de la vente.

Référence à d'autres sources d'information

En plus du présent Guide du conducteur, lisez la Carte de sécurité sur le véhicule (voir également p.79) et visionnez le *DVD DE SÉCURITÉ*.

Inscrivez-vous si possible à une formation spécialement conçue pour le roadster Spyder. Consultez le site www.can-am.brp.com pour connaître l'horaire des prochaines formations. Si vous ne pouvez suivre une formation spécialement conçue pour le roadster Spyder, nous vous conseillons de vous inscrire à un cours de motocyclette; certaines habiletés requises sont semblables et l'information relative à la façon d'affronter le risque sur la route qu'on y enseigne concerne la conduite du roadster Spyder.

Remerciements

BRP tient à remercier la Motorcycle Safety Foundation (MSF) de lui avoir permis d'utiliser, dans le présent Guide du conducteur, des éléments de sa documentation concernant l'utilisation sécuritaire des motocyclettes de route.

La MSF est une fondation sans but lucratif reconnue à l'échelle internationale qui reçoit l'appui des fabricants

de motocyclettes. Elle offre de la formation, des outils ainsi que des partenariats à la collectivité pour le motocyclisme sécuritaire. Consultez leur site Web au www.msf-usa.org.

TABLE DES MATIÈRES

UTILISATION DE CE GUIDE DU CONDUCTEUR	1
S'instruire avant de partir	1
Messages de sécurité	1
À propos de ce guide du conducteur	1
Référence à d'autres sources d'information	2
Remerciements	2
PRÉCAUTIONS D'ORDRE GÉNÉRAL	7
Empoisonnement au monoxyde de carbone	7
Incendies et autres dangers associés à l'essence	7
Brûlures sur les composants chauds	8
Accessoires et modifications	8

INFORMATION RELATIVE AU VÉHICULE

COMMANDES ET INSTRUMENTS	10
Commandes principales	10
Commandes secondaires	15
Tableau de bord multifonction	19
PROCÉDURES DE BASE	23
Installation de la plaque d'immatriculation	23
Réglage des rétroviseurs	23
Verrouillage du guidon	23
Ouverture du compartiment de rangement avant	24
Ouverture du siège	24
Démarrage et arrêt du moteur	25
Fonctionnement en marche arrière	27
Période de rodage	28
Ravitaillement	29
Réglage de la suspension	29

CONSIGNES POUR UNE UTILISATION SÉCURITAIRE

PARTICULARITÉS DU ROADSTER SPYDER	34
Stabilité	34
État de la route	34
Pédale de frein	34
Frein de stationnement	34
Direction	34
Largeur	35
Marche arrière	35
Permis de conduire et lois locales	35
DISPOSITIFS D'AIDE À LA CONDUITE	36
Système de stabilité du véhicule (VSS)	36
Système de servodirection dynamique (DPS)	37

COMPRENDRE LES RISQUES DE LA ROUTE.....	38
Type de véhicule	38
Habilités et jugement	38
Utilisateur	39
État du véhicule	39
États de la route et conditions météorologiques	39
VÊTEMENTS	40
Casque	40
Autres vêtements	41
HABILITÉS REQUISES ET EXERCICES	43
Choix d'une aire d'exercice	43
Préparation pour la conduite	44
Position de conduite	44
Exercices (modèle SM5)	44
Exercices (modèle SE5)	54
Développement d'habiletés de conduite avancées	62
STRATÉGIES DE CONDUITE.....	63
Planifiez votre randonnée	63
Conduite défensive	63
Soyez visible	64
Position dans la voie	65
Situations de conduite courantes	66
États de la route et obstacles	69
Urgences au cours d'une randonnée	70
Bris d'un pneu	71
TRANSPORT D'UN PASSAGER OU D'UNE CHARGE	72
Charges maximales	72
Utilisation avec un surplus de poids	72
Transport d'un passager	72
Rangement de la charge	73
Aucun remorquage	74
AUTO-ÉVALUATION DE VOS CONNAISSANCES	75
Questionnaire	75
Réponses	77
INFORMATION DE SÉCURITÉ SUR LE VÉHICULE.....	79
Étiquette mobile	79
Carte de sécurité	79
Étiquettes de sécurité	80
RAPPORTER LES DÉFAUTS DE SÉCURITÉ	83

VÉRIFICATION DE PRÉUTILISATION

LISTE DE VÉRIFICATION DE PRÉUTILISATION	86
--	-----------

TRANSPORT ET REMISAGE

TRANSPORT DU ROADSTER SPYDER	90
REMISAGE DU ROADSTER SPYDER	92

ENTRETIEN

TABLEAU D'ENTRETIEN PÉRIODIQUE	94
INSPECTION INITIALE	98
PROCÉDURES D'ENTRETIEN	99
Nécessaire d'outils	99
Panneaux de la carrosserie	99
Pneus	102
Courroie d'entraînement	103
Huile à moteur	105
Filtre d'huile à moteur	108
Filtre à huile de HCM (modèle SE5)	108
Liquide de refroidissement du moteur	109
Freins	110
Batterie	112
Liquide d'embrayage (modèle SM5)	113
Réglage de la visée du faisceau des phares	114
Entretien du véhicule	115

DÉPANNAGE

PROBLÈMES	118
Impossibilité de passer en première (modèle SM5)	118
Impossibilité de passer au point mort (modèle SE5)	118
Impossibilité de changer de vitesse (modèle SE5)	118
Clés perdues	119
Pneu à plat	119
Batterie à plat	119
Panne des accessoires électriques	120
Défaillance d'un feu	123
Le moteur ne démarre pas	130
MESSAGES DU TABLEAU DE BORD MULTIFONCTION	131

INFORMATION TECHNIQUE

IDENTIFICATION DU VÉHICULE	136
Numéro d'identification du véhicule	136
Numéro d'identification du moteur	136
Étiquette de conformité à l'EPA (É.-U.)	136

FICHE TECHNIQUE 137

GARANTIE

GARANTIE LIMITÉE BRP - ÉTATS-UNIS ET CANADA: ROADSTER CAN-AM^{MC}
SPYDER^{MC} 2010..... 144

GARANTIE LIMITÉE BRP AILLEURS QU'AUX ÉTATS-UNIS ET QU'AU
CANADA: ROADSTER CAN-AM^{MC} SPYDER^{MC} 2010..... 149

INFORMATION SUR LE CLIENT

RENSEIGNEMENTS CONFIDENTIELS 156

CHANGEMENT D'ADRESSE/DE PROPRIÉTAIRE 157

PRÉCAUTIONS D'ORDRE GÉNÉRAL

Empoisonnement au monoxyde de carbone

L'échappement de tous les moteurs contient du monoxyde de carbone, un gaz mortel. Le fait de respirer du monoxyde de carbone peut causer des maux de tête, des étourdissements, de la somnolence, des nausées, de la confusion mentale et, éventuellement, la mort.

Le monoxyde de carbone est un gaz incolore, inodore et insipide qui peut être présent même si vous ne le voyez pas ou s'il n'y a aucune odeur d'échappement. Une concentration fatale peut s'accumuler rapidement, ce qui vous paralyserait rapidement sans que vous puissiez vous défendre. De plus, une concentration fatale de monoxyde de carbone peut subsister pendant des heures, voire des jours, dans un endroit fermé ou mal aéré. Si vous présentez un des symptômes d'empoisonnement au monoxyde de carbone, évacuez l'endroit immédiatement, prenez l'air et demandez de l'aide médicale.

Pour éviter les blessures graves ou mortelles dues à l'empoisonnement au monoxyde de carbone:

- Ne faites jamais fonctionner le véhicule dans un endroit mal aéré ou partiellement fermé tel qu'un garage, un abri à voitures ou une grange. Même si vous ouvrez des fenêtres ou utilisez des ventilateurs pour tenter de ventiler les gaz d'échappement, la concentration de monoxyde de carbone peut rapidement devenir dangereuse.
- Ne faites pas fonctionner le véhicule à l'extérieur où les gaz d'échappement peuvent pénétrer à l'intérieur d'un édifice par des ouvertures telles des fenêtres ou des portes.

Incendies et autres dangers associés à l'essence

L'essence est inflammable et explosive. Les émanations d'essence peuvent se répandre et s'enflammer s'il y avait une étincelle ou une flamme à quelques mètres du moteur. Suivez les recommandations ci-dessous pour réduire le risque d'incendie et d'explosion:

- Faites le plein d'essence à l'extérieur dans un endroit bien aéré loin de flammes, d'étincelles, de toute personne qui fume et de toute autre source d'allumage.
- Arrêtez toujours le moteur avant de faire le plein.
- Ne remplissez pas trop le réservoir. Laissez de l'espace pour que l'essence puisse se dilater lorsque la température monte.
- Essuyez toute essence répandue sur le véhicule.
- Ne démarrez jamais le moteur et ne le faites pas fonctionner lorsque le bouchon de réservoir est enlevé.
- N'utilisez qu'un bidon d'essence rouge approuvé pour entreposer l'essence.
- Ne transportez pas de bidons d'essence dans le compartiment de rangement avant ou ailleurs sur le véhicule.

L'essence est toxique et peut entraîner des blessures ou le décès.

- Ne siphonnez jamais de l'essence avec la bouche.
- Consultez un médecin immédiatement si vous avalez de l'essence, si de l'essence vous éclabousse les yeux ou si vous respirez des émanations.

Si vous renversez de l'essence sur vous, lavez-vous avec du savon et de l'eau puis changez de vêtements.

Brûlures sur les composants chauds

Le système d'échappement et le moteur peuvent être chauds lorsqu'ils fonctionnent. Évitez de leur toucher lorsqu'ils fonctionnent ainsi qu'immédiatement après qu'ils aient cessé de fonctionner.

Accessoires et modifications

N'effectuez pas de modifications non autorisées et n'utilisez aucun accessoire non approuvé par BRP. Comme certains changements ou accessoires n'ont pas été mis à l'essai par BRP, ils peuvent augmenter le risque d'accident ou de blessure et rendre l'utilisation du véhicule sur la route illégale.

Contrairement à la plupart des motocyclettes, le roadster Spyder est muni d'un système de stabilité du véhicule (VSS) qui est réglé en fonction de la configuration originale du véhicule. Le VSS peut ne pas fonctionner adéquatement si le véhicule est modifié (c.-à-d. changements à la répartition du poids, à l'empattement, aux pneus, à la suspension ou à la direction).

Consultez un concessionnaire autorisé de roadsters Can-Am pour connaître la liste des accessoires offerts.

***INFORMATION
RELATIVE AU
VÉHICULE***

COMMANDES ET INSTRUMENTS

Plusieurs commandes ressemblent à celles d'une motocyclette mais certaines sont différentes. Il est important de connaître leur emplacement et leur fonctionnement ainsi que d'apprendre à les utiliser en douceur et de concert. Consultez la section *HABILITÉS REQUISES ET EXERCICES* (p. 43).

Commandes principales

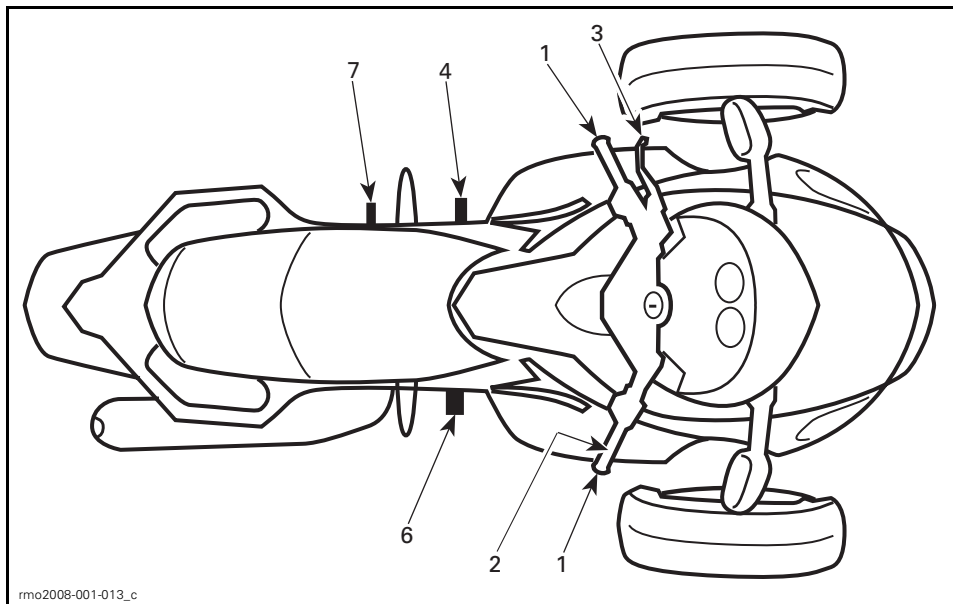

rmo2008-001-013_c

MODÈLE SM5

1	Guidon
2	Accélérateur
3	Levier d'embrayage
4	Levier de changement de vitesses
6	Pédale de frein
7	Pédale de frein de stationnement

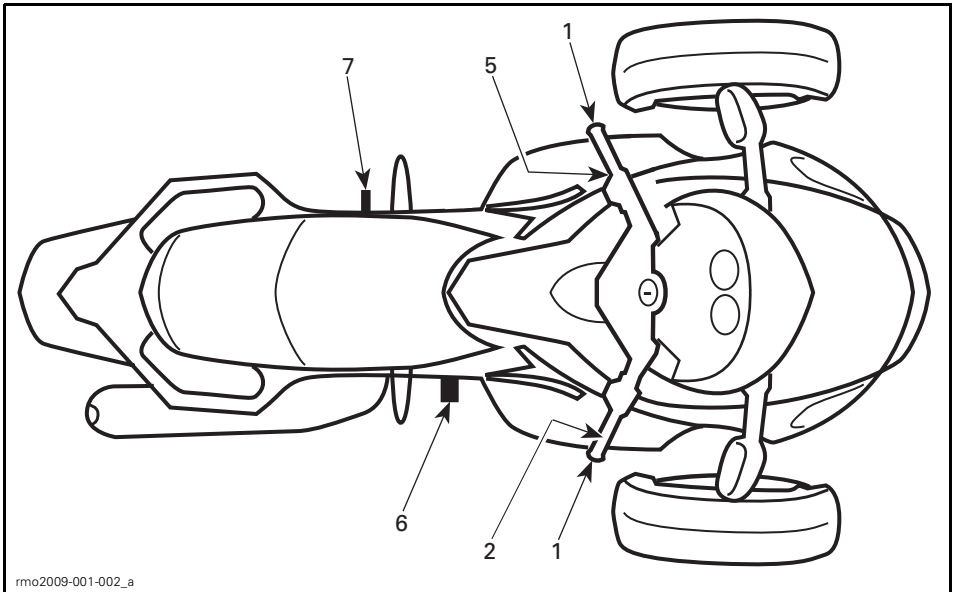

rmo2009-001-002_a

MODÈLE SE5

1	Guidon
2	Accélérateur
5	Commande de changement de vitesse
6	Pédale de frein
7	Pédale de frein de stationnement

1) Guidon

Tenez le guidon avec les deux mains. Tournez le guidon dans le sens du virage.

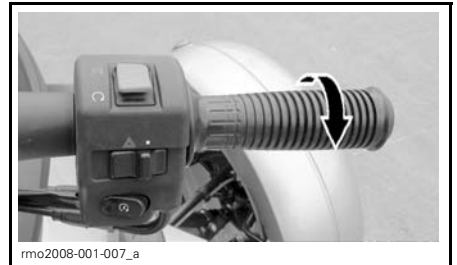
**POUR ACCÉLÉRER****2) Accélérateur**

La poignée droite constitue l'accélérateur et contrôle la vitesse du moteur. Tournez la poignée comme le montre l'illustration (abaissez votre poignet).

Tournez la poignée comme le montre l'illustration (soulevez votre poignet) pour réduire le régime du moteur.

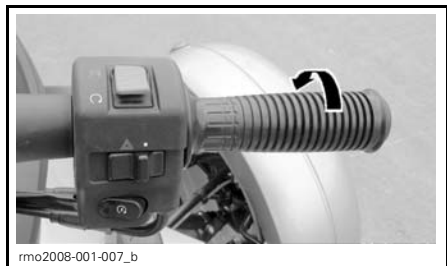

POUR RALENTIR

Un mécanisme de ressort ramène l'accélérateur à la position de ralenti lorsque vous relâchez complètement la prise.

3) Levier d'embrayage (modèle SM5)

Le levier d'embrayage se situe devant la poignée gauche. L'embrayage raccorde la puissance du moteur à la roue arrière. Serrez le levier pour débrayer et relâchez-le doucement pour embrayer.

Pour de plus amples détails, consultez la section 2) *RECONNAISSANCE DE LA ZONE DE FRICTION ET APPRENTISSAGE DES MANOEUVRES DE BASE* (p. 45).

Réglage de la position du levier d'embrayage

La distance entre le levier d'embrayage et la poignée est réglable. Réglez la position du levier comme suit:

1. Tenez le levier d'embrayage vers l'avant.
2. Tournez le cadran de réglage à la position voulue.

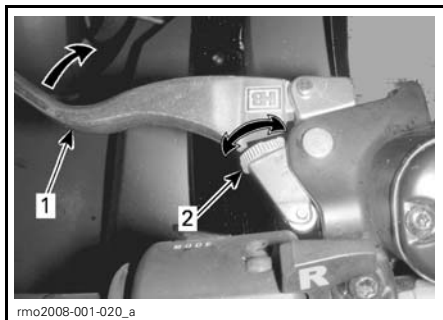

RÉGLAGE DU LEVIER D'EMBRAYAGE

1. Levier d'embrayage
2. Cadran de réglage

4) Levier de changement de vitesses (modèle SM5)

Le levier de changement de vitesses se situe devant le repose-pied gauche.

La disposition des vitesses est la suivante: R-1-N-2-3-4-5 («R» signifie marche arrière et «N» point mort).

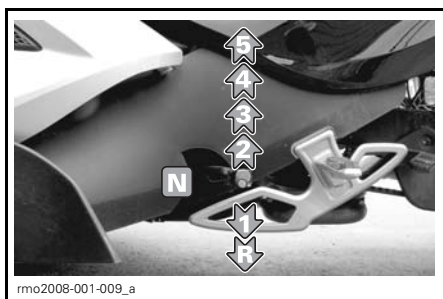

Soulevez le levier de changement de vitesses ou appuyez dessus pour passer d'une vitesse à l'autre. Lorsque vous relâchez le levier, il retourne automatiquement en position centrale où le mécanisme est réinitialisé en vue de la prochaine sélection. Pour sélectionner le point mort (N), soulevez le levier de changement de vitesses à mi-chemin vers le haut ou appuyez à mi-chemin depuis la deuxième vitesse. Consultez la p. 50 pour des consignes d'utilisation détaillées.

Pour reculer, consultez la p.50 pour des consignes d'utilisation détaillées.

5) Commande de changement de vitesse (modèle SE5)

La commande de changement de vitesse se trouve sous la poignée gauche.

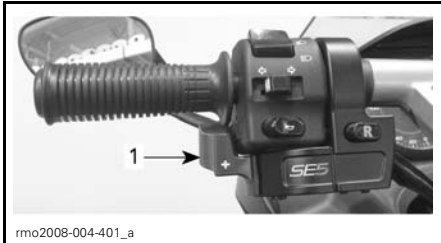

1. Commande de changement de vitesse

Poussez la commande vers l'avant pour passer au rapport supérieur suivant. Tirez la commande vers vous pour passer au rapport inférieur suivant.

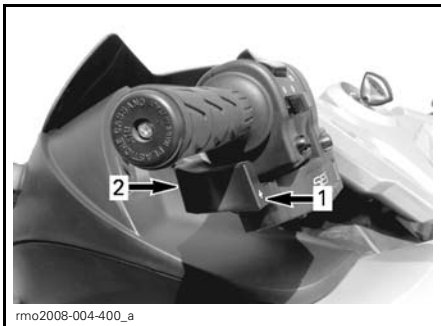

1. Pour passer à un rapport supérieur
2. Pour passer à un rapport inférieur

Relâchez la commande une fois le changement de vitesse terminé.

Pour changer de plusieurs vitesses, utilisez la commande plusieurs fois.

Pour passer de la première vitesse ou de la marche arrière au point mort, poussez ou tirez brièvement la commande. Si vous actionnez la commande plus longtemps, vous passerez à un rapport au-delà du point mort. Voir la p.59 pour obtenir des instructions détaillées.

Après qu'on a relâché la commande, son mécanisme se réinitialise en prévision du prochain changement de vitesse. Voir la pour obtenir des instructions détaillées.

Si le conducteur ne rétrograde pas lorsque le véhicule ralentit et que le régime du moteur descend sous un certain seuil, la boîte de vitesses rétrogradera automatiquement au rapport précédent disponible.

Si le moteur est démarré la boîte de vitesses étant embrayée, celle-ci passera automatiquement au point mort.

6) Pédale de frein

La pédale de frein se trouve devant le repose-pied droit. Appuyez dessus pour actionner les freins. La pédale agit sur les freins des trois roues.

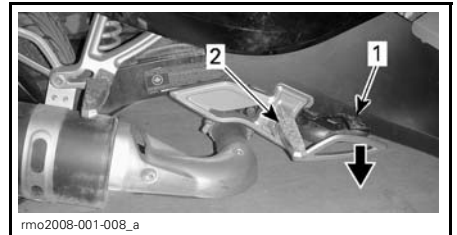

1. Pédale de frein
2. Repose-pied

7) Pédale de frein de stationnement

La pédale de frein de stationnement se situe derrière le repose-pied gauche du conducteur. Après avoir immobilisé le véhicule, appuyez fermement sur la pédale jusqu'à ce que le frein de stationnement se serre. Appuyez de nouveau fermement sur la pédale pour relâcher le frein de stationnement.

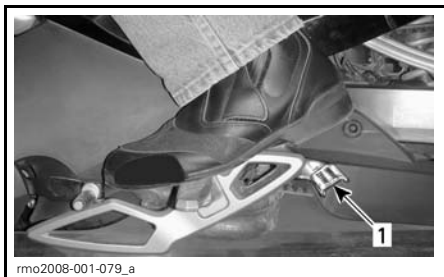

1. Pédale de frein de stationnement

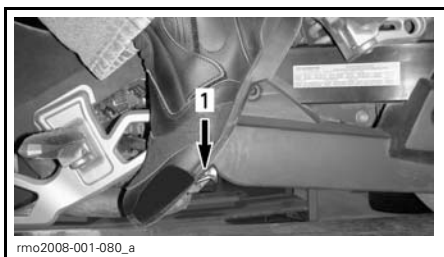

1. Engagement/dégagement de la pédale de frein de stationnement

⚠ AVERTISSEMENT

Ne freinez pas au moyen du frein de stationnement; vous risquez de perdre la maîtrise du véhicule, faire un tête-à-queue, faire des tonneaux ou le véhicule peut se renverser. Avisez le passager de ne pas y toucher avec le pied gauche.

N'actionnez la pédale de frein de stationnement que lorsque vous êtes assis sur le véhicule et qu'il est immobile.

Commandes secondaires

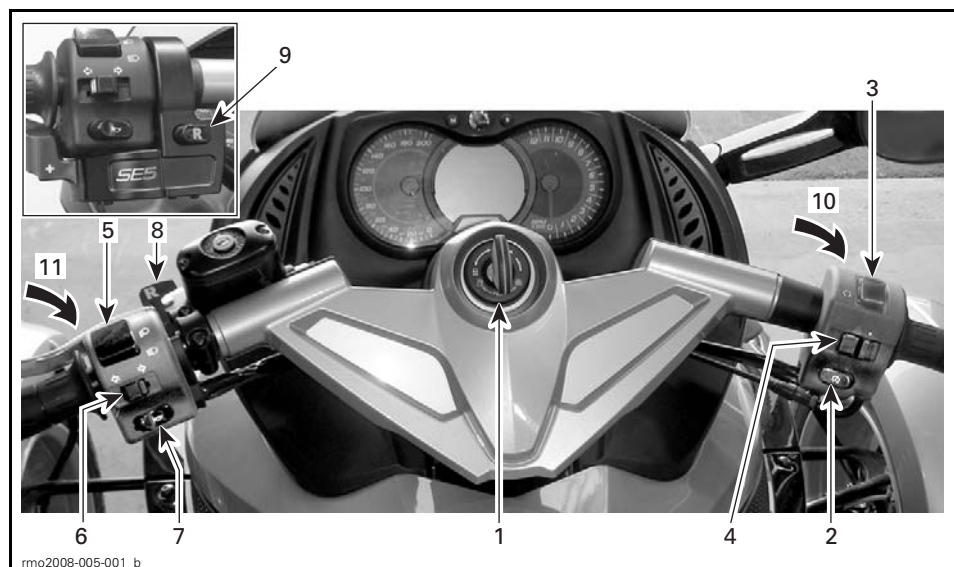

rmo2008-005-001_b

1	Interrupteur d'allumage	7	Bouton de klaxon
2	Bouton de démarrage du moteur	8	Levier d'enclenchement de la marche arrière (modèle SM5)
3	Interrupteur d'arrêt du moteur	9	Bouton de marche arrière (modèle SE5)
4	Interrupteur de feux de détresse	10	Interrupteur auxiliaire des phares
5	Commutateur de phares	11	Bouton MODE (M)
6	Bouton de clignotants		

1) Interrupteur d'allumage

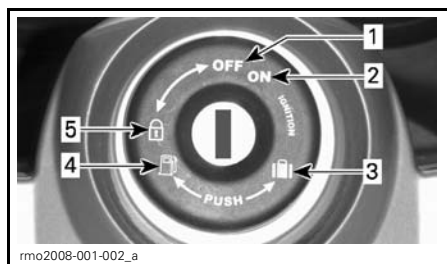

INTERRUPTEUR D'ALLUMAGE

1. «OFF»
2. «ON»
3. Ouverture du compartiment de rangement avant
4. Ouverture du siège/accès au réservoir d'essence
5. Verrouillage de la direction

L'interrupteur d'allumage se situe au centre du guidon. Il commande :

- Le démarrage du moteur
- Le mécanisme d'ouverture du siège pour accéder au(x) :
 - Bouchon du réservoir d'essence
 - Fusibles
 - Réservoirs de liquide de frein
 - Bornes de la batterie.
- Le mécanisme d'ouverture du compartiment de rangement avant
- Le mécanisme de verrouillage de la direction.

AVIS Si la clé ne tourne pas facilement, ne la forcez pas. Retirez la clé et réinsérez-la.

⚠ AVERTISSEMENT

Lorsque vous placez l'interrupteur d'allumage à la position «OFF», le moteur ainsi que tous les systèmes électriques y compris le VSS (p. 36) et le module DPS (p. 37) s'éteignent. Si vous mettez l'interrupteur d'allumage dans cette position lorsque le véhicule est en mouvement, vous risquez de perdre la maîtrise du véhicule et d'avoir un accident.

REMARQUE: Deux clés vous sont remises avec le véhicule. Chaque clé comporte une puce préprogrammée spécialement pour pouvoir démarrer le moteur. Bien ranger la clé supplémentaire puisque vous **devez** l'avoir pour en faire faire une autre par un concessionnaire autorisé de roadsters Can-Am.

2) Bouton de démarrage du moteur

Le bouton de démarrage du moteur se situe près de la poignée droite. Lorsqu'on appuie sur le bouton et qu'on le tient, le moteur démarre.

Consultez la section *DÉMARRAGE ET ARRÊT DU MOTEUR* (p. 25) pour obtenir plus de détails.

3) Interrupteur d'arrêt du moteur

L'interrupteur d'arrêt du moteur se situe près de la poignée droite. Il comporte deux positions et doit être mis à la position «RUN» pour que le moteur démarre. Grâce à lui, on peut arrêter le moteur sans lâcher le guidon.

Consultez la section *DÉMARRAGE ET ARRÊT DU MOTEUR* (p. 25) pour obtenir plus de détails.

4) Interrupteur des feux de détresse

L'interrupteur des feux de détresse se situe près de la poignée droite. Mettez l'interrupteur vers la gauche pour allumer les feux de détresse.

5) Commutateur de phares

Le commutateur se situe près de la poignée gauche et permet de sélectionner les feux de route ou de croisement. Les phares s'allument automatiquement lorsque le régime du moteur atteint 800 tr/mn.

Poussez le commutateur vers l'avant pour choisir les feux de route. Poussez le commutateur vers le bas pour choisir les feux de croisement.

Poussez le commutateur vers le bas puis relâchez-le pour faire un appel de phares. Les feux de route demeurent allumés tant que vous appuyez sur le commutateur.

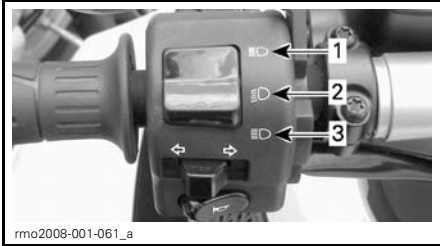

1. Feux de route
2. Feux de croisement
3. Appel de phares

6) Bouton de clignotants

Le bouton de clignotants se situe près de la poignée gauche. Il revient automatiquement en position une fois le virage fait, mais il est possible que vous ayez à le remettre à «OFF» après un virage léger ou un changement de voie.

Enfoncez le bouton pour éteindre les clignotants.

Les clignotants s'éteignent automatiquement après 30 secondes lorsque le véhicule est en mouvement.

7) Bouton du klaxon

Le bouton du klaxon se situe près de la poignée gauche.

8) Levier d'enclenchement de la marche arrière (modèle SM5)

Le levier d'enclenchement de la marche arrière se situe à l'avant de la poignée gauche. Tirez-le vers vous avec la main droite pour passer en marche arrière. Consultez la section *PASSAGE EN MARCHÉ ARRIÈRE (MODÈLE SM5)* (p.27) pour des consignes d'utilisation détaillées.

⚠ AVERTISSEMENT

N'utilisez pas le levier d'enclenchement de la marche arrière lorsque le véhicule avance. Vous risquez de perdre la maîtrise du véhicule.

Les feux de détresse clignotent lorsque le véhicule est en marche arrière.

9) Bouton de marche arrière (modèle SE5)

Le bouton de marche arrière se trouve près de la poignée gauche.



1. Bouton de marche arrière

Pour passer en marche arrière, appuyez sur le bouton de marche arrière et tenez-le. Consultez la section *PASSAGE EN MARCHÉ ARRIÈRE (MODÈLE SM5)* (p.27) pour des instructions détaillées.

Les feux de détresse clignotent lorsque le véhicule est en marche arrière.

10) Interrupteur auxiliaire des phares

Il y a un interrupteur auxiliaire des phares à l'avant de la poignée droite. Appuyez sur l'interrupteur et maintenez-le dans cette position pour faire fonctionner les feux sélectionnés (de route ou de croisement). L'interrupteur permet d'allumer les feux de route même si l'interrupteur d'allumage est en position «OFF».

Cet interrupteur peut servir à éclairer l'intérieur du compartiment de rangement avant. Les feux de route refléteront sur l'intérieur du couvercle du compartiment lorsqu'il est ouvert.

11) Bouton MODE (M)

Par souci de commodité et de sécurité pour le conducteur, le bouton MODE (M) se situe à l'avant de l'indicateur multifonction. Il donne accès aux mêmes fonctions que celui sur l'indicateur multifonction, sans que le conducteur ait à retirer sa main du guidon. Consultez la section *TABLEAU DE BORD MULTIFONCTION* (p. 19) pour des instructions détaillées.



BOUTON MODE (M)

Tableau de bord multifonction

Le tableau de bord multifonction comprend des indicateurs (indicateur de vitesse, tachymètre, température du moteur, niveau d'essence), des voyants et d'autres affichages que vous pouvez choisir.

Description

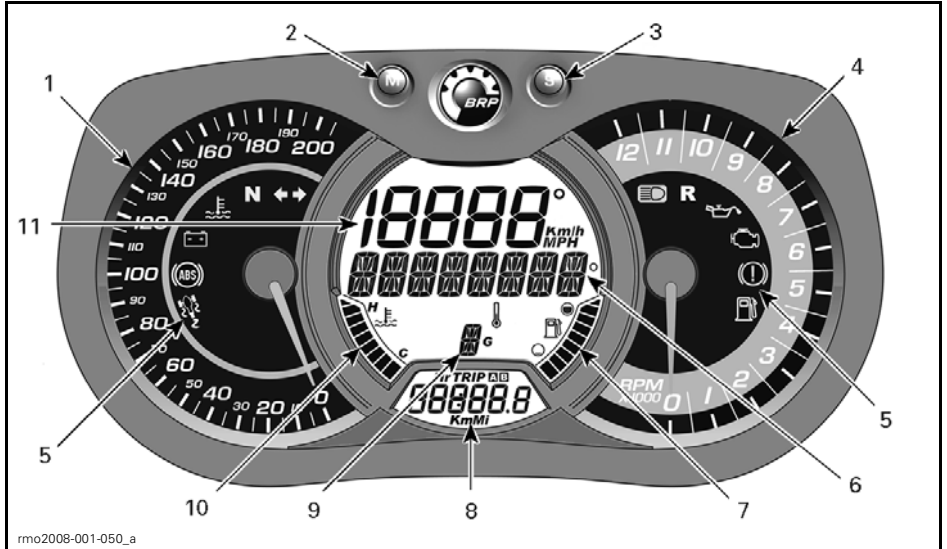

1) Indicateur de vitesse analogique

Indique la vitesse du véhicule en km/h ou en MPH. Pour savoir comment modifier l'unité de mesure, voir la p. 21.

2) Bouton MODE (M)

Lorsqu'on appuie sur le bouton MODE (M), les différentes fonctions de l'affichage numérique secondaire défilent.

REMARQUE: Il y a un deuxième bouton MODE (M) sur l'indicateur multifonction. Consulter 11) *BOUTON MODE (M)* (p. 18).

3) Bouton de RÉGLAGE (S)

Lorsqu'on appuie sur le bouton de réglage (S), les différentes fonctions de l'affichage numérique principal défilent.

4) Tachymètre analogique (tr/mn)

Mesure le régime du moteur (tr/mn). Multiplier par 1000 pour obtenir le régime réel.







5) Voyants

Les voyants vous font part de différentes situations ou anomalies.

Un voyant peut clignoter seul ou en même temps qu'un autre.

L'affichage numérique fournit une brève description des situations ou des anomalies qui surviennent.

Le tableau suivant décrit les voyants en mode normal de fonctionnement. Dans le cas de situations problématiques, consultez la section *MESSAGES DU TABLEAU DE BORD MULTIFONCTION* (p. 131).

VOYANT(S)		AFFICHAGE NUMÉRIQUE PRINCIPAL	DESCRIPTION
Tous les voyants	«ON»	Aucun	Tous les voyants s'allument lorsque l'interrupteur d'allumage est à la position «ON» mais que le moteur est arrêté.
	«ON»	FREIN STATIONNEMENT	Frein de stationnement serré.
	Clignote + avertisseur	Aucun	Modèle SE5: L'interrupteur d'allumage est à «OFF» et le frein de stationnement n'est pas engagé. Engagez toujours le frein de stationnement lorsque vous stationnez le véhicule.
	«ON»	Aucun	Boîte de vitesses au point mort.
	Clignote	Aucun	Boîte de vitesses en marche arrière.
	«ON»	Aucun	Phares en mode feux de route.
	Clignote	Aucun	Intervention VSS en cours.
	Clignote	Aucun	Clignotement des feux de détresse ou des clignotants.

6) Affichage numérique principal

Fournit diverses informations en temps réel au conducteur.

Pour plus de renseignements sur les fonctions d'affichage, voir la section *FONCTIONS DE L'AFFICHAGE NUMÉRIQUE PRINCIPAL* (p. 21).

Des messages importants peuvent également s'afficher. Voir la section *MESSAGES DU TABLEAU DE BORD MULTIFONCTION* (p. 131).

7) Niveau d'essence

Cet indicateur à barres indique continuellement la quantité d'essence qu'il reste dans le réservoir.

8) Affichage numérique secondaire

Fournit diverses informations en temps réel au conducteur. Pour plus de renseignements sur les fonctions d'affichage, voir la section *FONCTIONS DE L'AFFICHAGE NUMÉRIQUE SECONDAIRE* (p. 21).

9) Position de la transmission

Affiche la vitesse sélectionnée.

10) Température du moteur

Cet indicateur à barres indique continuellement la température du liquide de refroidissement.

11) Indicateur de vitesse numérique

En plus d'être affichée par l'indicateur analogique, la vitesse peut aussi être affichée par l'indicateur numérique.

La vitesse peut être affichée en kilomètres (km/h) ou en milles (MPH). Pour savoir comment modifier l'unité de mesure, voir la section *PASSAGE EN UNITÉS MÉTRIQUES OU IMPÉRIALES* (p. 21).

Démarrage et arrêt

Lorsque l'interrupteur d'allumage est mis à la position «ON» après avoir été à la position «OFF» pendant au moins cinq minutes, le message ci-dessous s'affichera sur l'affichage numérique principal:

– AVANT UTILISATION, LIRE LA CARTE DE SÉCURITÉ CI-DESSUS ET APPUYER SUR LE BOUTON _M_.

REMARQUE: Il faut confirmer la lecture de ce message pour pouvoir démarrer le moteur.

Affichage numérique

 AVERTISSEMENT

Ne réglez pas l'affichage tout en conduisant. Vous risqueriez de perdre la maîtrise du véhicule.

Fonctions de l'affichage numérique principal

Lorsqu'on appuie sur le bouton de réglage (S), les différentes fonctions défilent.

SÉQUENCE DES FONCTIONS	INFORMATION AFFICHÉE
Température ambiante	XX C° (Celsius)
Tachymètre (nombre de tours par minute)	XXXX tr/mn

Fonctions de l'affichage numérique secondaire

Lorsqu'on appuie sur le bouton MODE (M), les différentes fonctions défilent.

SÉQUENCE DES FONCTIONS	INFORMATION AFFICHÉE
Horloge	XX:XX (système horaire de 24 heures) XX:XX A ou P (mode 12:00 AM/PM)
Odomètre cumulatif	XXXXX.X km
Odomètre A – distance parcourue (TRIP A)	XXXXX.X km
Odomètre B – distance parcourue (TRIP B)	XXXXX.X km
Compteur horaire randonnée (HrTRIP)	XXXXX.X
Compteur horaire moteur (Hr)	XXXXX.X

Pour remettre à zéro n'importe quelle fonction de distance parcourue et randonnée, appuyez sur le bouton MODE (M) et maintenez-le dans cette position pendant trois secondes.

Réglages de l'affichage

Passage en unités métriques ou impériales

1. Appuyez sur le bouton de réglage (S) et tenez-le pendant trois secondes.

2. L'affichage principal affichera le message défilant: APPUYER SUR _M_ POUR LES KM ET SUR _S_ POUR LES MI.
3. Appuyez sur le bouton MODE (M) pour choisir les unités métriques ou sur le bouton de réglage (S) pour sélectionner les unités impériales.

Réglage de l'horloge

1. Appuyez sur le bouton MODE (M) pour sélectionner le mode horloge.
2. Appuyez sur le bouton MODE (M) et tenez-le pendant trois secondes.
3. Appuyez sur le bouton MODE (M) pour sélectionner le mode 12:00 AM PM ou le système horaire de 24 heures.
4. Si vous sélectionnez le mode 12:00 AM PM, un «A» ou un «P» clignote. Appuyez sur le bouton MODE (M) pour sélectionner «A» (AM) ou «P» (PM).
5. Appuyez sur le bouton de réglage (S) pour changer l'heure.
6. Appuyez sur le bouton MODE (M) pour passer aux minutes (les minutes clignoteront).
7. Appuyez sur le bouton de réglage (S) pour changer les minutes.
8. Appuyez sur le bouton MODE (M).

Réglage de la langue

Pour savoir comment régler la langue d'affichage, consulter un concessionnaire autorisé de roadsters Can-Am.

PROCÉDURES DE BASE

Installation de la plaque d'immatriculation

Lorsqu'il faut installer ou remplacer la plaque d'immatriculation, prenez soin d'installer deux tampons amortisseurs neufs (N/P 293 740 028) sur la plaque.

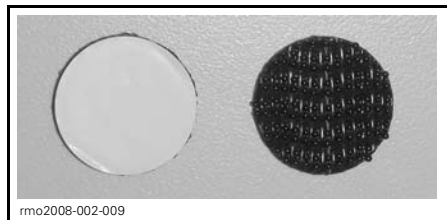

TAMPON AMORTISSEUR
(N/P 293 740 028)

1. Retirez la plaque installée sur le véhicule (s'il y a lieu).
2. Placez les tampons amortisseurs neufs sur les tampons qui se trouvent sur la porte-plaque.

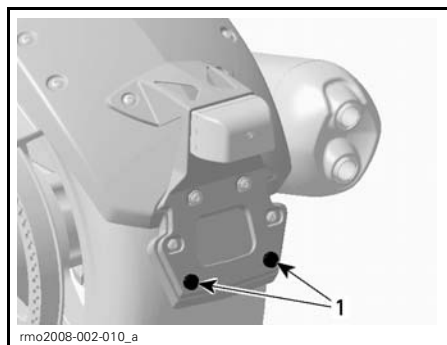

1. Tampons situés sur la porte-plaque

3. Retirez la pellicule au dos des tampons neufs.

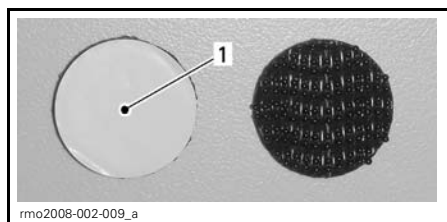

1. Pellicule

4. Immobilisez la partie supérieure de la plaque à l'aide de la quincaillerie qui se trouve sur la porte-plaque.

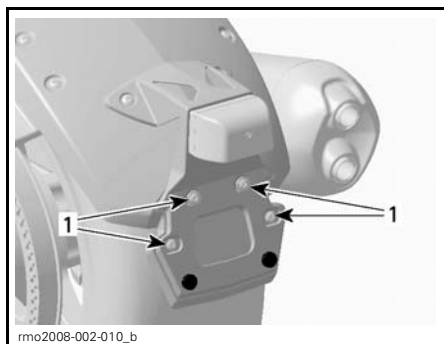

1. Quincaillerie

5. Appuyez sur chaque coin inférieur de la plaque.

Réglage des rétroviseurs

Appuyez sur les points indiqués ci-dessous pour régler le rétroviseur dans les quatre directions.

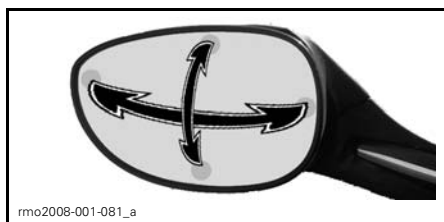

POINTS DE RÉGLAGE DU RÉTROVISEUR

Verrouillage du guidon

Pour verrouiller la direction:

1. Insérez la clé dans l'interrupteur d'allumage.
2. Tournez le guidon au bout de sa course à droite ou à gauche.
3. Tournez la clé de 1/4 de tour dans le sens antihoraire en position de verrouillage de la direction puis retirez la clé.

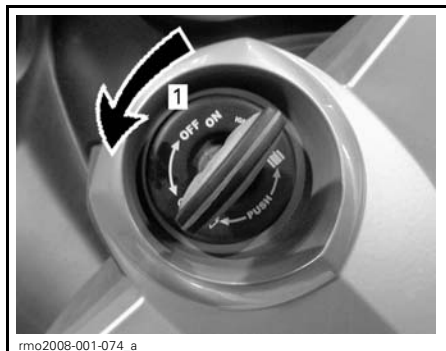

POSITION DE LA CLÉ POUR VERROUILLER LE GUIDON

1. Tournez la clé de 1/4 de tour

Ouverture du compartiment de rangement avant

1. Insérez la clé dans l'interrupteur d'allumage.
2. Appuyez sur la clé et tournez-la de 1/4 de tour dans le sens antihoraire jusqu'à la position d'ouverture du compartiment de rangement avant et tenez-la dans cette position tout en soulevant le couvercle.

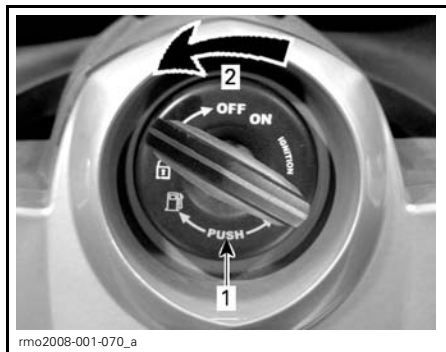

CLÉ À LA POSITION D'OUVERTURE DU COMPARTIMENT DE RANGEMENT AVANT

1. Appuyez sur la clé
2. Tournez la clé de 1/4 de tour

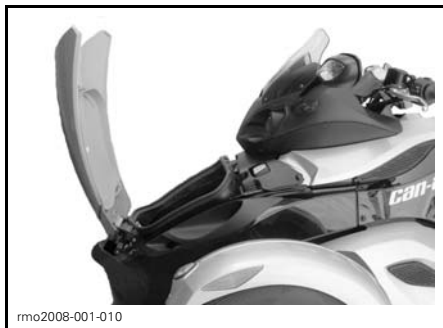

COMPARTIMENT DE RANGEMENT AVANT OUVERT

Ouverture du siège

1. Insérez la clé dans l'interrupteur d'allumage.
2. Poussez sur la clé et tournez-la de 1/4 de tour dans le sens horaire jusqu'à la position d'ouverture du siège et maintenez-la dans cette position tout en soulevant le siège.

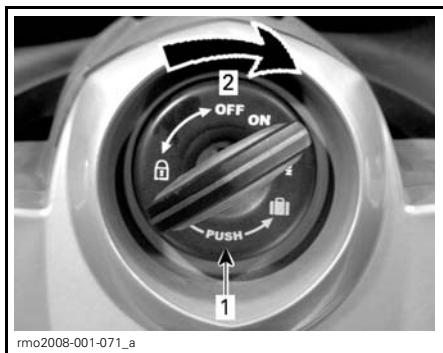

POSITION D'OUVERTURE DU SIÈGE

1. Poussez sur la clé
2. Tournez la clé de 1/4 tour

AVIS Ne tentez pas d'ouvrir le siège au-delà de l'angle d'ouverture maximale puisqu'il pourrait se briser.

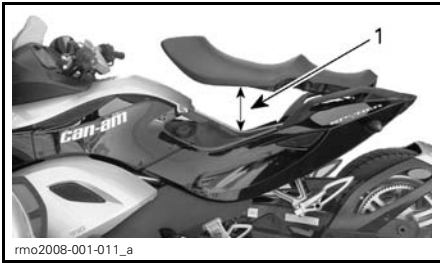

1. Ouverture maximale du siège

Démarrage et arrêt du moteur

Démarrage du moteur

⚠ AVERTISSEMENT

Les gaz d'échappement contiennent du monoxyde de carbone qui peut s'accumuler rapidement dans un endroit fermé ou mal aéré. Vous pouvez subir des blessures ou même mourir si vous en respirez. Assurez-vous que la ventilation est adéquate lorsque le moteur tourne. Ne faites fonctionner le moteur que dans un endroit non fermé bien aéré. Consultez la section **EMPOISONNEMENT AU MONOXYDE DE CARBONE** (p. 7).

Modèle SM5

1. Appuyez sur la pédale de frein et tenez-la dans cette position.
2. Tournez la clé à la position «ON».

AVIS N'actionnez pas l'accélérateur pendant l'initialisation du système électrique.

3. Au besoin, consultez la Carte de sécurité pour préparer le passager, le véhicule ou vous-même, puis appuyez sur le bouton MODE (M) pour permettre l'activation du démarreur.
4. Surveillez le tableau de bord multifonction. Si un des voyants indique une anomalie, consultez la section **PROBLÈMES** (p. 118) avant de par-

tir en randonnée. Il est normal que le voyant de bas niveau d'huile s'allume puisque le moteur n'est pas démarré. Soyez attentif aux messages qui peuvent défiler.

5. Mettez l'interrupteur d'arrêt du moteur à la position «RUN/ON».
6. Tirez le levier d'embrayage et tenez-le dans cette position.
7. Placez la transmission au point mort. Pour confirmer que vous êtes bien au point mort, jetez un coup d'oeil au tableau de bord multifonction.
8. Appuyez sur le bouton de démarrage du moteur et tenez-le dans cette position jusqu'à ce que le moteur démarre. Ne maintenez pas le bouton enfoncé pendant plus de 15 secondes. Si le moteur ne démarre pas, relâchez le bouton et laissez refroidir le démarreur pendant 30 secondes avant de faire une nouvelle tentative.
9. Vérifiez s'il y a des messages d'anomalie et si le voyant de bas niveau d'huile est éteint.
10. Désengagez le frein de stationnement. Assurez-vous que le voyant de frein de stationnement sur le tableau de bord multifonction est éteint.

AVIS Si le frein de stationnement n'est pas complètement désengagé avant que vous mettiez le véhicule en mouvement, les plaquettes de frein frotteront, ce qui risque d'endommager le système de freinage.

Modèle SE5

REMARQUE: On peut démarrer le modèle SE5 dans n'importe quel rapport si on appuie sur la pédale de frein.

La transmission passe automatiquement au point mort lorsqu'on démarre le moteur.

1. Appuyez sur la pédale de frein et tenez-la dans cette position.
2. Tournez la clé à la position «ON».

AVIS N'actionnez pas l'accélérateur pendant l'initialisation du système électrique.

3. Au besoin, consultez la Carte de sécurité pour préparer le passager, le véhicule ou vous-même, puis appuyez sur le bouton MODE (M) pour permettre l'activation du démarreur.
4. Surveillez le tableau de bord multifonction. Si un des voyants indique une anomalie, consultez la section *PROBLÈMES* (p. 118) avant de partir en randonnée. Il est normal que le voyant de bas niveau d'huile s'allume puisque le moteur n'est pas démarré. Soyez attentif aux messages qui peuvent défiler.
5. Mettez l'interrupteur d'arrêt du moteur à la position «RUN/ON».
6. Appuyez sur le bouton de démarrage du moteur et tenez-le dans cette position jusqu'à ce que le moteur démarre. Ne maintenez pas le bouton enfoncé pendant plus de 15 secondes. Si le moteur ne démarre pas, relâchez le bouton et laissez refroidir le démarreur pendant 30 secondes avant de faire une nouvelle tentative.

AVIS Ne tournez pas la poignée des gaz au moment du démarrage.

7. Vérifiez s'il y a des messages d'anomalie et si le voyant de bas niveau d'huile est éteint.
8. Désengagez le frein de stationnement. Assurez-vous que le voyant de frein de stationnement sur le tableau de bord multifonction est éteint.

AVIS Si le frein de stationnement n'est pas complètement désengagé avant que vous mettiez le véhicule en mouvement, les plaquettes de frein frotteront, ce qui risque d'endommager le système de freinage.

Arrêt du moteur

Modèle SM5

1. Embrayez la transmission en première vitesse.
2. Mettez l'interrupteur d'arrêt du moteur à la position «OFF».
3. Engagez le frein de stationnement. Le frein se verrouille en position enfoncée et le message «PARK BRAKE» (frein de stationnement) s'affiche.
4. Tournez la clé à la position «OFF».
5. Avant de descendre du véhicule, actionnez le levier d'embrayage et faites faire un mouvement de va-et-vient au véhicule pour vérifier si le frein de stationnement est bien engagé.

REMARQUE: Au fur et à mesure que les plaquettes de frein s'usent, vous aurez peut-être à appuyer davantage sur le levier de frein pour engager le frein de stationnement.

AVERTISSEMENT

Engagez toujours complètement le frein de stationnement. Le véhicule peut se mettre à rouler si le frein de stationnement n'est pas complètement engagé et que la transmission est au point mort.

Modèle SE5

1. Embrayez la transmission au point mort.
2. Mettez l'interrupteur d'arrêt du moteur à la position «OFF».
3. Engagez le frein de stationnement. Le frein se verrouille en position enfoncée et le message «PARK BRAKE» (frein de stationnement) s'affiche.
4. Tournez la clé à la position «OFF».

REMARQUE: Si le frein de stationnement n'est pas engagé et que la clé est à «OFF», le voyant de frein de stationnement clignote et un avertisseur sonne.

5. Avant de descendre du véhicule, faites faire un mouvement de va-et-vient au véhicule pour vérifier si le frein de stationnement est bien engagé.

REMARQUE: Au fur et à mesure que les plaquettes de frein s'usent, vous aurez peut-être à appuyer davantage sur le levier de frein pour engager le frein de stationnement.

AVERTISSEMENT

Engagez toujours complètement le frein de stationnement. Le véhicule peut se mettre à rouler si le frein de stationnement n'est pas complètement engagé, peu importe le rapport auquel se trouve la transmission. L'embrayage centrifuge est toujours désengagé lorsque le véhicule est arrêté; la transmission ne retiendra donc pas le véhicule en place.

Comment pousser le véhicule

⚠ ATTENTION Évitez de pousser le véhicule dans une pente. Si vous devez pousser le véhicule dans une pente, soyez extrêmement vigilant et demeurez à proximité de la pédale de frein au cas où le véhicule se mettrait en mouvement seul.

Pour déplacer le véhicule sur une petite distance sans démarrer le moteur:

1. Tout en étant assis sur le véhicule, appuyez sur la pédale de frein et maintenez-la dans cette position.
2. Placez la transmission au point mort (modèle SM5).
3. Désengagez le frein de stationnement.
4. Descendez par la droite du véhicule. Laissez le pied sur la pédale de frein.
5. Poussez le véhicule en utilisant le frein au besoin.

⚠ ATTENTION Ne poussez que sur la droite du véhicule pour que vous puissiez atteindre la pédale de frein. Ne vous approchez pas du tuyau d'échappement chaud. Lorsque vous faites reculer le véhicule, prenez garde que la roue avant ne vous roule sur les pieds.

6. Reprenez place sur le véhicule et stationnez-le de la façon décrite plus haut.

Fonctionnement en marche arrière

Consultez la section *MARCHE ARRIÈRE* (p.35) pour plus de détails concernant l'utilisation sécuritaire de la marche arrière.

Passage en marche arrière (modèle SM5)

1. Le moteur en marche, passez en première vitesse.
2. Maintenez le levier d'embrayage.

3. De la main droite, tirez le levier d'enclenchement de la marche arrière (identifié par un «R») vers vous et tenez-le dans cette position.
4. Appuyez une fois sur le levier de changement de vitesses.
5. Relâchez le levier d'enclenchement de la marche arrière et vérifiez si la lettre «R», sur le tableau de bord multifonction, ainsi que les feux de détresse clignotent.

Passage en marche arrière (modèle SE5)

1. Le moteur en marche et le roadster arrêté, actionnez le frein et passez en première vitesse ou au point mort.
2. Appuyez sur le bouton de marche arrière et tenez-le.
3. Tirez la commande de changement de vitesse vers vous pour rétrograder en marche arrière.

Conduite en marche arrière

Assurez-vous que la voie est libre et continuez de regarder derrière vous tout en reculant. Reculez à basse vitesse sur de courtes distances.

Retour en marche avant

Modèle SM5

Pour revenir en marche avant, tenez le levier d'embrayage et soulevez le levier une fois pour passer en première vitesse. Vous n'avez pas à utiliser le levier d'enclenchement de la marche arrière; il se réinitialise automatiquement.

Modèle SE5

Pour revenir en marche avant, arrêtez le véhicule. Appuyez brièvement sur la commande de changement de vitesse pour passer au point mort ou plus longtemps pour passer en première vitesse.

Période de rodage

Assurez une période de rodage de 1 000 km.

Ne freinez pas brusquement au cours des premiers 300 km.

AVERTISSEMENT

Des freins et des pneus neufs ne fonctionneront à leur pleine capacité qu'après une période de rodage. L'efficacité des freins et du VSS (p.36) ainsi que la maniabilité peuvent être réduites; soyez donc très prudent.

Les freins et les pneus sont rodés après environ 300 km de conduite avec freinages et virages fréquents. Si vous conduisez sans freiner ni tourner souvent, prévoyez davantage de temps pour le rodage.

Au cours des premiers 1 000 km:

- Ne faites pas fonctionner le moteur à plein régime.
- Ne roulez pas sur une longue période.
- Si le ventilateur fonctionne sans arrêt lorsque la circulation est dense, stationnez-vous sur l'accotement et éteignez le moteur pour le laisser refroidir, ou encore accélérez pour permettre à l'air ambiant de refroidir le moteur.

Une fois la période de rodage terminée, faites vérifier votre véhicule par un concessionnaire autorisé de roadsters Can-Am tel que prescrit dans le *TABLEAU D'ENTRETIEN PÉRIODIQUE* (p. 94).

REMARQUE: La vérification après le rodage est aux frais du client.

Ravitaillement

Essence recommandée

Utilisez de l'essence sans plomb ou du carburant oxygéné contenant un maximum de 10% d'éthanol ou de méthanol. L'essence utilisée doit avoir l'indice d'octane minimum suivant:

INDICE D'OCTANE MINIMUM	92 RON
----------------------------	--------

AVIS L'utilisation de carburant non recommandé peut occasionner une réduction des performances du véhicule et endommager des composants importants du système d'alimentation et du moteur.

⚠ AVERTISSEMENT

Ne transportez pas de bidons d'essence dans le compartiment de rangement avant ou ailleurs sur le véhicule. L'essence peut se répandre et s'enflammer, notamment lors d'un accident.

Procédure de ravitaillement

⚠ AVERTISSEMENT

Le carburant est inflammable et explosif. Respectez la procédure de ravitaillement pour réduire le risque de feu ou d'explosion. Consultez la section *INCENDIES ET AUTRES DANGERS ASSOCIÉS À L'ESSENCE* (p. 7).

Pour faire le plein:

1. Stationnez le véhicule à l'extérieur dans un endroit bien aéré, loin de flammes, d'étincelles, de toute personne qui fume et de toute autre source d'allumage.
2. Arrêtez le moteur.
3. Dégagez le siège et soulevez-le (voir p. 24). Le bouchon de remplissage se situe du côté gauche.

4. Desserrez lentement le bouchon et retirez-le.



BOUCHON DE REMPLISSAGE À GAUCHE SOUS LE SIÈGE

5. Remplissez le réservoir jusqu'à ce que l'injecteur émette un clic et se ferme automatiquement.

REMARQUE: Ne tentez pas d'en ajouter davantage. Laissez de l'espace pour que l'essence puisse se dilater lorsque la température augmente.

6. Essuyez toute essence répandue. Si vous renversez de l'essence sur vous, lavez-vous avec du savon et de l'eau puis changez de vêtements.
7. Mettez le bouchon et serrez-le à fond dans le sens horaire jusqu'à ce que vous entendiez un clic. Ne démarrez jamais le moteur ou ne le faites pas fonctionner lorsque le bouchon de réservoir est enlevé.
8. Fermez le siège.

Réglage de la suspension

Les suspensions avant et arrière peuvent être réglées en fonction de la charge du véhicule ou du type de tenue de route qui vous convient.

Une précharge du ressort peu élevée offre une tenue de route plus souple lorsque la route est en bon état et que vous ne transportez qu'une faible charge. Une précharge du ressort élevée offre une tenue de route plus ferme sur chemin cahoteux, lorsque

vous transportez une charge lourde et que vous recherchez une conduite plus stimulante.

Suspension avant

⚠ AVERTISSEMENT

Réglez les deux ressorts à la même position. Un réglage inégal aurait un effet néfaste sur la maniabilité ainsi que la stabilité et risquerait d'entraîner une perte de contrôle.

AVIS Avant de régler la suspension, soulevez manuellement l'avant du véhicule afin d'étendre la suspension. La came de réglage se tournera ainsi plus facilement et empêchera la plaque de réglage de se briser.

1. Stationnez le véhicule sur une surface de niveau.
2. Actionnez le frein de stationnement.
3. Pour régler la précharge, tournez la came avec la clé de réglage (rangée dans le nécessaire d'outils).



CLÉ DE RÉGLAGE DE SUSPENSION AVANT



RÉGLAGE DE LA CAME DE SUSPENSION AVANT

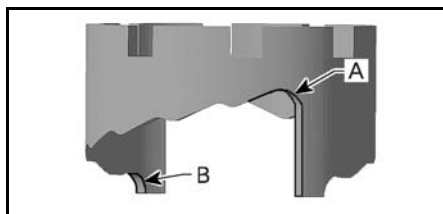

- A. Tenue souple (position 1)
B. Tenue ferme (position 5)

RECOMMANDATIONS DE RÉGLAGE DE LA SUSPENSION AVANT

CHARGE	POSITION DE LA CAME
Utilisateur de 68 kg	1, 2
Utilisateur de 91 kg	3
Utilisateur de 68 kg avec charge	3
Utilisateur de 91 kg avec charge	4
Utilisateur en plus d'un passager et d'une charge	5

Suspension arrière

1. Stationnez le véhicule sur une surface de niveau.
2. Immobilisez les roues avant.
3. Mettez un cric sous la partie arrière du châssis.

AVIS Ne placez pas le cric sous l'amortisseur arrière.

4. Soulevez l'arrière du véhicule jusqu'à ce que l'amortisseur soit complètement étiré.
5. Lubrifiez la surface de la came d'amortisseur avec du LUBRIFIANT XPS (N/P 293 600 016) ou un produit équivalent. Lubrifiez particulièrement à proximité des saillies.

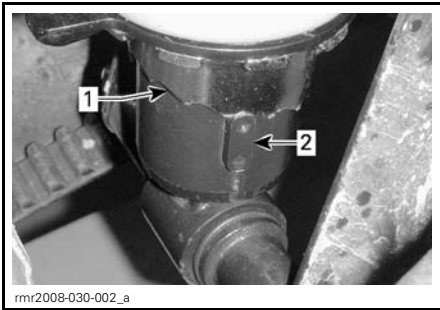

- 1. Came
- 2. Saillie

6. Tournez le réglage de came au moyen d'un cliquet pour changer la position de la came.

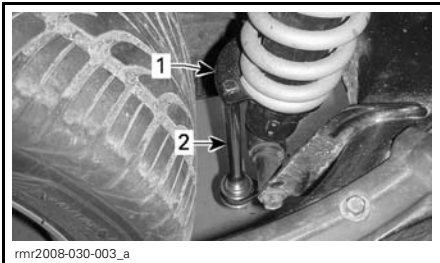

- 1. Réglage de came
- 2. Cliquet et rallonge

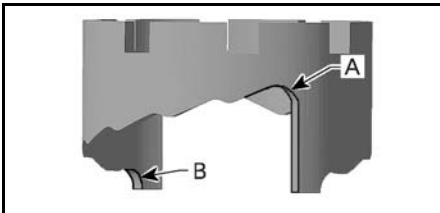

- A. Tenue souple (position 1)
- B. Tenue ferme (position 7)

REMARQUE: Ne faites jamais passer directement la came d'amortisseur de la position 7 à la position 1, puisque cela réduirait l'accès aux orifices de réglage et vous empêcherait de régler la suspension.

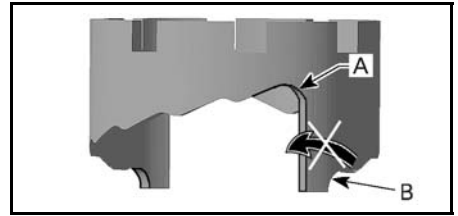

NE PASSEZ PAS DIRECTEMENT DE LA POSITION 7 À LA POSITION 1

- A. Position 1
- B. Position 7

RECOMMANDATIONS DE RÉGLAGE DE L'AMORTISSEUR ARRIÈRE

CHARGE	POSITION DE LA CAME
Utilisateur de 68 kg	1, 2
Utilisateur de 91 kg	3 - 5
Utilisateur avec passager	6, 7

***Cette page est
blanche intentionnellement***

CONSIGNES POUR UNE UTILISATION SÉCURITAIRE

PARTICULARITÉS DU ROADSTER SPYDER

Le roadster Spyder est un véhicule routier différent. Dans cette section, vous découvrirez les caractéristiques et les principes de fonctionnement qui lui sont propres.

Stabilité

Sa configuration à trois roues en «Y» lui procure une meilleure stabilité à basse vitesse qu'une motocyclette. Or, trois roues ne sont pas aussi stables que quatre, donc il n'est pas aussi stable qu'une automobile. Les dispositifs d'aide à la conduite, tel le système de stabilité du véhicule (VSS), vous aident à maintenir la stabilité du véhicule, mais vous pouvez tout de même en perdre la maîtrise, le renverser ou faire des tonneaux si vous effectuez des manoeuvres extrêmes (tels des virages brusques à haute vitesse) ou si vous roulez sur des surfaces inégales ou des objets. Il est également possible que vous ou votre passager soyez éjectés du véhicule lors d'un virage brusque, d'une accélération, d'un freinage ou d'un impact.

État de la route

Selon l'état de la route, le roadster Spyder se comporte différemment des autres véhicules.

- Ne circulez pas hors route ou sur des routes glacées ou enneigées.
- Évitez les flaques et les ruissellements d'eau. Ce véhicule fait de l'aquaplanage plus facilement qu'une voiture. Ralentissez si vous devez circuler dans ces conditions.
- Ralentissez sur les routes de gravier, de terre battue ou de sable.

Consultez la section *ÉTATS DE LA ROUTE ET OBSTACLES* (p. 69).

Pédale de frein

Lorsque vous appuyez sur la pédale du côté droit, vous freinez simultanément les trois roues. Il n'y a pas de manette de frein au guidon et il est impossible

de freiner les roues avant et arrière séparément. Il est plus facile de freiner et de diriger simultanément un roadster Spyder qu'une motocyclette. Le véhicule peut s'immobiliser rapidement; prenez garde aux véhicules derrière vous qui n'ont peut-être la capacité de freiner aussi rapidement.

Système de freinage antiblocage (ABS)

Le véhicule est muni d'un système de freinage antiblocage (ABS) qui fait partie du système de stabilité du véhicule (VSS). Pour freiner énergiquement, appuyez sur la pédale de frein et tenez-la dans cette position. Le système ABS empêchera les roues de se verrouiller.

Frein de stationnement

Le frein de stationnement bloque mécaniquement la roue arrière et se verrouille lorsqu'on l'actionne. Les dispositifs d'aide à la conduite (ABS, répartiteur de force de freinage (EBD)) ne le commandent pas. Ne l'utilisez pas pour ralentir ou arrêter le véhicule; vous risquez de perdre la maîtrise du véhicule, faire un tête-à-queue, renverser le véhicule ou faire des tonneaux. Avisez le passager de ne pas y toucher avec le pied gauche.

Direction

Direction directe

Pour effectuer un virage, vous devez tourner le guidon du roadster Spyder dans le sens du virage.

Motocyclistes: Ne contre-braquez pas le guidon comme sur une motocyclette. Contrairement à la motocyclette, votre roadster Spyder ne peut adopter une position inclinée lors des virages. Si vous êtes un motocycliste, vous devez réapprendre à effectuer des virages. Exercez-vous à tourner le guidon dans le même sens que le virage à différentes vitesses jusqu'à ce que vous soyez à l'aise.

Force latérale dans les courbes

Contrairement à la motocyclette, le roadster Spyder n'adopte pas une position inclinée lors des virages. Vous sentirez une force latérale vous poussant vers l'extérieur du virage. Pour maintenir votre position sur le véhicule, vous et le passager devez vous tenir à deux mains et ancrer les pieds sur les repose-pieds. Dans les virages serrés, inclinez le haut du corps vers l'intérieur du virage pour vous aider.

Largeur

Comme le roadster Spyder est plus large qu'une motocyclette conventionnelle:

- Maintenez les roues avant à l'intérieur de la voie lors de virages. Soyez particulièrement conscient de la position des roues avant dans les virages ou lors de dépassements. Si vous circulez là où la roue avant d'une motocyclette serait à proximité du rebord de la voie, une des roues du roadster Spyder risque d'être à l'extérieur de la voie.
- Ne partagez pas de voie avec tout autre véhicule. Lorsque vous circulez en groupe avec votre roadster Spyder et d'autres véhicules, demeurez toujours en file indienne, et ce, même avec des motocyclettes.
- Préparez-vous à vous déplacer sur une plus grande largeur pour éviter un obstacle.

Marche arrière

En général, le roadster Spyder recule sensiblement comme une automobile. Il y a cependant d'importantes différences:

- Les feux de détresse clignotent lorsque vous reculez, mais il ne s'agit pas de feux de marche arrière. Souvenez-vous que les autres usagers de la route peuvent ne pas savoir que vous reculez.
- Au besoin, faites descendre le passager si votre visibilité est réduite.

- Rappelez-vous que l'avant du véhicule est plus large que l'arrière. Gardez une bonne distance des obstacles lorsque vous reculez pour éviter de les frapper avec les roues avant.
- Reculez à basse vitesse sur de courtes distances.
- Autant que possible, stationnez-vous de sorte que vous n'aurez pas à reculer pour quitter le stationnement.
- **Modèle SM5:** Remettez la transmission en première vitesse avant d'éteindre le moteur.

 **ATTENTION** Gardez toujours les deux pieds sur les repose-pieds lorsque vous circulez en marche arrière. Ne posez jamais les pieds au sol pendant que vous reculez.

Permis de conduire et lois locales

Les exigences de permis de conduire pour le roadster Spyder varient en fonction des endroits. Selon les lois locales, vous pourriez avoir besoin d'un permis de motocyclette, d'un permis de véhicule à trois roues ou d'un permis de voiture.

Vérifiez auprès de l'administration locale que vous possédez un permis de conduire approprié avant de circuler sur les voies publiques.

DISPOSITIFS D'AIDE À LA CONDUITE

Système de stabilité du véhicule (VSS)

Le roadster Spyder est équipé d'un système de stabilité du véhicule (VSS). Le VSS peut vous aider à maîtriser le véhicule et à réduire le risque de renversement ou de faire des tonneaux dans certaines circonstances. Le VSS se compose des systèmes suivants :

- Le **système de freinage antiblo-cage (ABS)** permet de garder le contrôle directionnel lors d'un freinage brusque car il empêche les roues de se verrouiller.
- Le **répartiteur de force de freinage (EBD)** règle automatiquement la force de freinage sur les trois roues. Ensemble, l'ABS et l'EBD vous aident à garder le contrôle de la direction et à maximiser la force de freinage en fonction de la traction.
- Le **système d'antipatinage à l'accélération (TCS)** empêche la roue arrière de patiner. Le TCS ne limitera le patinage de la roue arrière que si vous tournez le guidon ou si le véhicule circule à plus de 50 km/h.
- Le **système de contrôle de la stabilité (SCS)** est conçu pour restreindre la puissance propulsant le pneu arrière et freiner les roues individuellement, ce qui réduit le risque de perte de maîtrise ou de faire des tonneaux.

Restrictions

Le VSS ne peut vous aider à garder la maîtrise du véhicule dans toutes les circonstances.

Surfaces à adhérence réduite

L'adhérence des pneus à la route réduit la force maximale de freinage. Même avec l'ABS et l'EBD, la distance de freinage est supérieure sur des surfaces à adhérence réduite ou si la pression des pneus est inadéquate et que la semelle n'est pas en bon état.

Si les pneus n'adhèrent plus à la surface de la route, vous pouvez perdre la maîtrise du véhicule même avec le VSS.

Si une route revêtue est couverte ou partiellement couverte de glace, de neige ou de neige mouillée, vous ne pouvez garder la maîtrise du véhicule, même avec le VSS, car il n'y a pas suffisamment d'adhérence. Ne circulez pas sur des routes couvertes de neige, de glace ou de neige mouillée.

Tout comme d'autres véhicules routiers, ce véhicule peut faire de l'aquaplanage (perte de traction sur l'eau). Si vous roulez trop vite sur de l'eau, dans une flaque ou sur un ruissellement d'eau, le véhicule peut ne plus adhérer à la route et faire un tête-à-queue; le VSS ne sera pas efficace et vous risquez de perdre la maîtrise du véhicule. Évitez les flaques ou ruissellements d'eau importants et ralentissez ou garez-vous sur l'accotement lors de pluie torrentielle. Si vous devez circuler sur de l'eau, ralentissez le plus possible avant de l'atteindre.

Ralentissez sur les surfaces n'offrant pas une bonne adhérence, telles que la boue, le sable, le gravier ou une chaussée mouillée. Le roadster Spyder n'est pas conçu pour une utilisation hors route. Circulez toujours sur des routes entretenues. N'utilisez pas le véhicule sur tout autre terrain.

Pneus

Le VSS est réglé pour offrir un rendement optimal lorsque le véhicule est muni de pneus de taille, de matériau et de semelle spécifiques. Si vous les remplacez par des pneus non approuvés par BRP, cela pourrait rendre inefficace le VSS.

N'utilisez que des pneus recommandés par BRP qui peuvent être commandés seulement auprès d'un concessionnaire autorisé de roadsters Can-Am.

Une pression adéquate des pneus et des semelles en bon état constituent des éléments essentiels pour garantir une bonne adhérence, particulièrement sur les surfaces mouillées ou non revêtues.

Consultez la section *PNEUS* (p. 102).

Virages serrés

Le VSS ne commande ni ne restreint le mouvement du guidon; il ne peut vous empêcher de négocier un virage trop serré. Si vous bougez le guidon rapidement et de façon trop prononcée, vous risquez de perdre la maîtrise du véhicule, de faire un tête-à-queue, de renverser le véhicule ou de faire des tonneaux.

Freinage moteur

Le VSS ne commande pas le freinage moteur (freiner par rétrogradage). Si vous rétrogradez sur une vitesse trop basse lorsque vous circulez à haute vitesse, le pneu arrière peut déraiper et vous risquez de perdre la maîtrise du véhicule, de faire un tête-à-queue, de renverser le véhicule ou de faire des tonneaux particulièrement dans les virages.

Vitesse excessive

Le VSS ne commande pas la vitesse du véhicule, à part quand le SCS intervient lors d'un virage. Le VSS ne peut empêcher le véhicule de prendre trop rapidement un virage. Si vous conduisez trop vite dans ces conditions, vous risquez de perdre la maîtrise du véhicule même avec le VSS.

Système de servodirection dynamique (DPS)

Le système de servodirection dynamique DPS assure une assistance variable, contrôlée par ordinateur, par le biais d'un moteur électrique, en vue d'optimiser le degré d'intervention du conducteur sur la direction.

L'assistance fournie par le DPS dépend du couple exercé sur le guidon, de l'angle de braquage et de la vitesse du véhicule.

Lorsque le véhicule est en marche arrière, l'assistance sera réduite de beaucoup au fur et à mesure que la vitesse augmente.

COMPRENDRE LES RISQUES DE LA ROUTE

Avant d'utiliser le roadster Spyder, considérez les risques de vous blesser ou de mourir dans un accident, comment réduire ces risques et si vous êtes prêt à courir ces risques. Plusieurs facteurs contribuent aux risques auxquels vous êtes confronté. Vous pouvez contrôler certains de ces facteurs, mais d'autres, tel le comportement des autres conducteurs, sont hors de votre contrôle. Voici certains des facteurs pouvant avoir un effet sur vos risques:

Type de véhicule

Différents types de véhicules varient en terme de taille, visibilité et maniabilité, et offrent un degré de protection différent.

Le roadster Spyder est un véhicule de petite taille maniable. Bien que cette maniabilité puisse permettre d'éviter les accidents, sa petite taille vous rend moins visible et augmente le risque d'accident avec d'autres usagers de la route. Dans certaines circonstances, le roadster Spyder risque moins d'être impliqué dans un accident qu'une motocyclette. Par exemple, vous risquez moins de renverser le véhicule si vous circulez à basse vitesse. Cependant, dans d'autres circonstances, le véhicule a plus de chances d'être impliqué dans un accident. Notamment, comme le véhicule est plus large, vous ne pouvez circuler dans des ouvertures aussi petites que ne le fait une motocyclette.

Dans le cas des voitures et des camions, leur structure vous protège des dangers de la route et en cas de collision. De plus, les passagers peuvent se protéger avec leur ceinture de sécurité. Sachez que circuler sur un roadster Spyder est plus risqué que de se trouver à bord d'une voiture et que le risque de blessure est comparable à celui lié à la conduite d'une motocyclette.

Tout comme en motocyclette, vous pouvez réduire le risque de blessure grâce à un casque et des vêtements de protection appropriés.

Habilités et jugement

Tout conducteur détient un certain contrôle sur les risques qu'il court sur la route. Les conducteurs qui développent de bonnes habiletés auront une plus grande maîtrise de leur véhicule. Ne vous fiez pas à votre expérience avec les motocyclettes, voitures, quads, motoneiges ou tout autre type de véhicule pour utiliser le roadster Spyder. Sachez ce qui le distingue des autres véhicules. Lisez le Guide du conducteur, visionnez le *DVD DE SÉCURITÉ* et, si possible, inscrivez-vous à une formation. Familiarisez-vous avec les commandes et exercez-vous à faire les exercices avec précision et confiance avant de circuler sur les voies publiques.

Lorsque vous circulez sur les routes, commencez par des situations moins exigeantes (circulation légère, vitesse peu élevée, temps clément, aucun passager) et, au fur et à mesure que vous développez des habiletés, circulez dans des situations plus exigeantes. Planifiez d'avance afin d'éviter de vous retrouver dans une situation qui dépasse vos capacités ou qui est plus hasardeuse que vous ne l'aimeriez.

Même les conducteurs d'expérience provoquent des accidents. Par exemple, vous courez davantage le risque d'être impliqué dans un accident si vous usez de vos habiletés pour faire des manoeuvres extrêmes ou des cascades. Un conducteur averti fait preuve de jugement et utilise ses habiletés pour accroître sa marge de sécurité et minimiser le risque. Apprenez les techniques de conduite défensive de la section *STRATÉGIES DE CONDUITE* (p. 63).

Utilisateur

Il est essentiel que le conducteur soit alerte, sobre et physiquement capable de conduire. Si vous utilisez le véhicule lorsque vous êtes en état d'ébriété, fatigué ou avec des facultés affaiblies, le risque d'accident est plus grand.

L'alcool, la drogue, les médicaments, la fatigue, la somnolence et les émotions constituent tous des facteurs qui peuvent altérer votre capacité de conduire de façon sécuritaire. À l'instar de la conduite d'une motocyclette, la conduite d'un roadster Spyder constitue une activité plus exigeante que celle d'une automobile et elle requiert une bonne forme physique et une saine disposition mentale. Utiliser le véhicule seulement lorsque vous êtes alerte et sobre s'avère la pratique la plus sécuritaire. Si vous consommez de l'alcool, vos facultés sont affaiblies même si votre taux d'alcoolémie est inférieur à la limite permise.

Pour circuler avec votre véhicule, vous devez être physiquement apte à actionner toutes les commandes, à tourner le guidon au bout de sa course, à monter sur le véhicule et à en descendre, et à scruter l'environnement tout en conduisant votre véhicule.

Il est également important que votre passager soit alerte, sobre et physiquement capable de bien se tenir et de s'agripper en plus d'être apte à réagir adéquatement lors de virages, sur des cahots ainsi que lors d'accélération ou d'arrêts.

État du véhicule

Gardez votre véhicule en bon état.

Effectuez la vérification de préutilisation et l'entretien régulier. Vérifiez s'il y a des messages sur le tableau de bord multifonction lorsque vous démarrez le véhicule et abordez tout problème avant de partir en randonnée.

États de la route et conditions météorologiques

La circulation dense, la mauvaise visibilité ou les surfaces présentant peut d'adhérence augmentent les risques. Choisissez des routes appropriées à vos compétences et au niveau de risque que vous être prêt à prendre.

VÊTEMENTS

La conduite d'un véhicule à trois roues à ciel ouvert comme votre roadster Spyder requiert le même type de vêtements de protection que pour la motocyclette. Bien que le roadster Spyder soit plus stable qu'une motocyclette à basse vitesse, vous pouvez tout de même être éjecté.

Cette section s'inspire des lignes directrices de la «Motorcycle Safety Foundation» (MSF) pour les motocyclistes.

Dans le cas d'un accident, les vêtements de protection peuvent prévenir ou réduire les blessures. Ces vêtements améliorent votre confort et vous protègent des intempéries.

Les vêtements de protection recommandés pour le conducteur et le passager incluent des bottes résistantes couvrant jusqu'au dessus de la cheville et dotées d'une semelle adhérente, un pantalon, un manteau, des gants pleine longueur et, surtout, un casque approuvé avec visière qui protège les yeux.

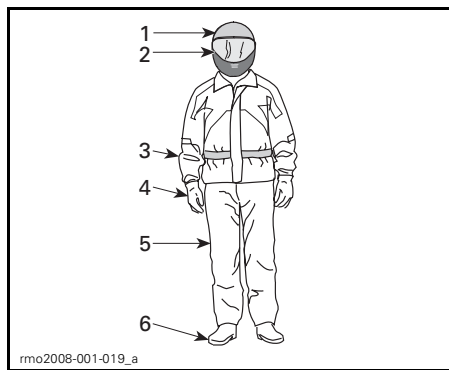

VÊTEMENTS

1. Casque approuvé
2. Protection des yeux et du visage
3. Manteau
4. Gants
5. Pantalon
6. Bottes couvrant jusqu'au dessus de la cheville

Porter des vêtements de protection appropriés peut réduire la gravité des blessures subies par le conducteur et le passager en cas d'accident.

Casque

Le casque protège des blessures à la tête et des traumatismes crâniens. Le casque protège également le visage du passager qui pourrait entrer en contact avec l'arrière du casque du conducteur. Le meilleur des casques ne peut éliminer tout risque de blessure, mais les statistiques indiquent qu'il réduit substantiellement les risques de traumatisme crânien. Donc, protégez-vous et portez toujours un casque lors d'une randonnée.

Choix du casque

Assurez-vous que votre casque est conforme aux normes dans votre État, province ou pays.

Le casque intégral procure la meilleure protection contre les impacts puisqu'il couvre toute la tête et le visage. Il peut également protéger contre les débris, cailloux, insectes, etc.

Le demi-casque protège également. On le fabrique avec les mêmes composants de base; il ne protège cependant pas le visage ou le menton comme le fait le casque intégral. Si vous portez un demi-casque, y fixer une visière ou mettre des verres de protection.

REMARQUE: Les lunettes optiques ou de soleil ne suffisent pas à protéger les yeux des motocyclistes. Elles peuvent se briser ou s'envoler sans compter qu'elles ne protègent pas les yeux du vent et d'objets projetés.

Utilisez des visières, des verres de protection ou des lunettes teintées le jour seulement; ne les portez pas le soir ou lorsqu'il fait sombre. Ne les utilisez pas si elles vous empêchent de distinguer les couleurs.

Autres vêtements

Chaussures

Portez toujours des chaussures fermées. Des bottes résistantes couvrant jusqu'au dessus de la cheville vous protègent de différentes menaces, telles que les cailloux projetés et les brûlures du tuyau d'échappement.

Évitez les longs lacets qui peuvent s'entremêler dans le levier de changement de vitesses, la pédale de frein ou d'autres pièces. Les semelles de caoutchouc et les talons plats sont plus stables sur les repose-pieds.

Gants

Des gants pleine longueur vous protègent du vent, du soleil, du froid, de la chaleur et des objets projetés. Des gants bien ajustés contribueront à améliorer votre prise sur le guidon et à réduire la fatigue des mains. Des gants robustes renforcés vous protégeront les mains en cas de chute. Les gants spécialement conçus pour les motocyclistes comportent des coutures extérieures pour prévenir les irritations et sont courbés afin d'offrir une prise naturelle des poignées. Si les gants sont trop encombrants, il peut être difficile d'actionner les commandes. Des manchettes empêchent l'air froid de s'y infiltrer et protègent les poignets.

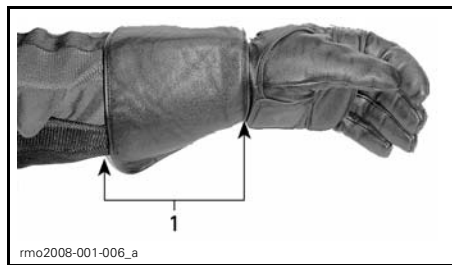

1. Manchette

Manteau, pantalon et combinaison

Portez un manteau et un pantalon ou une combinaison. Avec des vêtements de protection de motocyclettes de qualité, vous serez à l'aise et ne serez pas distrait lorsque vous aurez à affronter les éléments. En cas d'accident, des vêtements de protection de bonne qualité faits de tissu robuste peuvent prévenir les blessures ou en réduire le risque. Certains vêtements comprennent du rembourrage ou empiècements rigides qui peuvent réduire davantage le risque de blessures en cas d'accident. Un pantalon protège des brûlures sur les pièces chaudes.

Les vêtements de protection vendus aux motocyclistes s'ajustent bien et offrent la meilleure protection. Ceux-ci sont conçus pour s'adapter à la position de conduite du véhicule. Les manches et les jambes sont plus longues et offrent plus d'espace au niveau des épaules. Les ensembles de motocyclettes sont offerts en une ou deux pièces.

Le cuir constitue un bon choix puisqu'il est résistant et protège du vent ainsi que des blessures. D'autres vêtements résistants à l'abrasion faits de tissus synthétiques constituent également d'excellents choix. Ne portez pas de vêtements amples ou longs, tel un foulard, qui peuvent s'entremêler dans les pièces mobiles.

Les rabats et les fermetures protègent du vent. Un manteau à fermeture éclair protège davantage du vent qu'un manteau à boutons ou à boutons-pression. Un rabat par-dessus la fermeture éclair offre une protection supplémentaire. Un manteau à poignets et à taille à ajustement serré empêchera le vent de s'infiltrer. Un col ample peut battre au vent et vous irriter la peau ou vous distraire.

Par temps froid, protégez-vous contre l'hypothermie. L'hypothermie, un abaissement de la température du corps, peut provoquer une perte de concentration et de dextérité ainsi que ralentir les réflexes. Par temps froid, vous devez porter des vêtements de protection appropriés tels qu'un coupe-vent et des couches isolantes. Même s'il ne fait pas très froid, vous pouvez avoir froid à cause du vent.

Les vêtements de protection appropriés peuvent être trop chauds lorsque vous êtes arrêté. Portez plusieurs couches de vêtements pour que vous puissiez en enlever au besoin. Recouvrez vos vêtements d'un coupe-vent pour vous protéger du vent.

Vous pouvez également être plus visible grâce aux vêtements de protection. Des vêtements de couleurs vives constituent un excellent choix. Si vous portez un manteau foncé, vous pouvez mettre un gilet réflecteur bon marché par-dessus. Vous pouvez également apposer du ruban réflecteur sur les vêtements que vous portez régulièrement.

Vêtements imperméables

Si vous devez conduire sous la pluie, on vous recommande de porter un ensemble de pluie ou une combinaison imperméable. Lors de longues promenades, il est préférable d'apporter des vêtements imperméables. Un conducteur au sec sera beaucoup plus à l'aise et alerte qu'un conducteur qui est mouillé et qui a froid.

Des ensembles une ou deux pièces sont disponibles et ceux conçus spécialement pour la motocyclette conviennent le mieux. Des couleurs très visibles telles que le jaune et l'orange constituent des choix judicieux. Une taille élastique, des pantalons et des manches longues s'avèrent des caractéristiques essentielles. Le manteau devrait avoir un col haut à glissière ainsi qu'un rabat sur l'ouverture. Lorsque vous faites l'achat d'un

ensemble de pluie, songez à acheter également des gants et des bottes imperméables.

Souvenez-vous que, s'il pleut, mieux vaut ne pas conduire. Si vous devez conduire malgré la pluie, vous aurez peut-être à arrêter si de l'eau s'accumule sur la chaussée.

Protection de l'ouïe

À long terme, l'exposition au vent et au bruit du moteur peut entraîner une perte auditive. Le port de protecteurs auriculaires, tels des bouche-oreilles, peut aider à prévenir une perte auditive. Vérifiez quelles sont les lois locales avant de porter tout protecteur auriculaire.

HABILETÉS REQUISES ET EXERCICES

Avant de prendre la route sur un roadster Spyder, vous devez développer vos habiletés et établir des stratégies pour affronter le risque. Grâce aux exercices suivants vous vous familiariserez avec le fonctionnement de base du véhicule. Si vous avez de l'expérience à motocyclettes ou autres véhicules motorisés, soyez attentifs aux différences de fonctionnement et de performance du roadster Spyder par rapport à ces véhicules. Faites un exercice à la fois jusqu'à ce que vous les réussissiez tous avec beaucoup de contrôle. La présente section comprend les exercices suivants:

Modèle SM5

1. Accélération du régime du moteur et utilisation de l'interrupteur d'arrêt du moteur (p. 44)
2. Reconnaissance de la zone de friction et apprentissage des manœuvres de base (p. 45)
3. Arrêt du moteur tout en étant en mouvement (p. 46)
4. Utilisation de l'accélérateur (p. 47)
5. Virages de base (p. 47)
6. Freinages brusques (p. 49)
7. Esquives (p. 49)
8. Changement de vitesses (p. 50)
9. Contournement des obstacles (p. 52)
10. Fonctionnement en marche arrière (p. 53).

Modèle SE5

1. Accélération du régime du moteur et utilisation de l'interrupteur d'arrêt du moteur (p. 54)
2. Démarrages, arrêts et manœuvres de base (p. 54)
3. Arrêt du moteur tout en étant en mouvement (p. 55)
4. Virages de base (p. 56)
5. Freinages brusques (p. 57)
6. Esquives (p. 58)
7. Changement de vitesses (p. 59)

8. Contournement des obstacles (p. 60)
9. Fonctionnement en marche arrière (p. 61).

Choix d'une aire d'exercice

Exécutez ces exercices dans un lieu à chaussée revêtue d'au moins 76 m - 30 m fermé à la circulation. Un stationnement fermé, bien délimité sans obstacle (lampadaires, bordures, etc.) constitue un bon endroit. Cherchez un stationnement vide hors des heures d'achalandage, tel le stationnement d'une école, d'une église, d'un centre communautaire ou d'un centre commercial. Ne vous exercez pas sur un terrain privé.

Après avoir trouvé un endroit convenable, obtenez la permission du propriétaire pour vous y exercer. S'il y a des obstacles, tels des lampadaires ou des îlots, assurez-vous qu'ils n'entravent pas les parcours illustrés ci-dessous.

Gardez le schéma de base ci-dessous en tête lorsque vous vous préparez à vous exercer. On y voit des espaces de stationnement de 3 m, mais les dimensions des espaces de stationnement où vous êtes peuvent varier. Si le stationnement que vous choisissez est dépourvu de lignes ou si les espaces de stationnement sont beaucoup plus larges ou étroits que sur le schéma, servez-vous des dimensions ci-dessous. Marquez-les au moyen d'un ruban de mesure et de craie, de cônes ou de cartons à lait contenant de l'eau ou du sable.

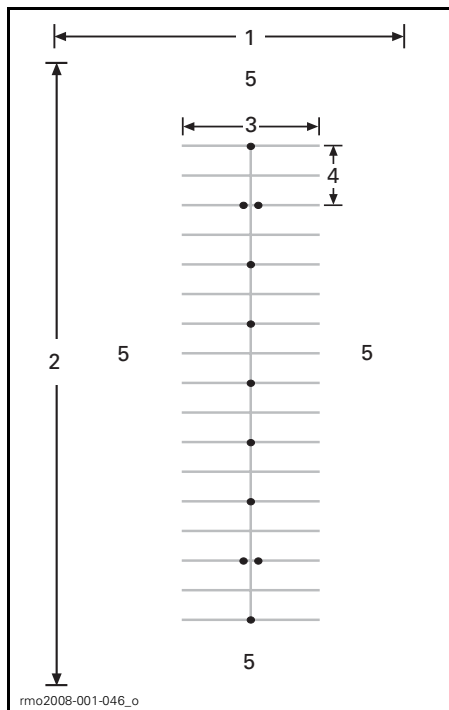

STATIONNEMENT TYPIQUE

1. Au moins 30 m
2. Au moins 75 m
3. 12 m
4. 6 m
5. Aire ouverte

Même dans un stationnement fermé, faites attention à la circulation. Vérifiez devant, derrière et de chaque côté avant de faire un exercice. Vérifiez également s'il y a des enfants ou des animaux à proximité.

Préparation pour la conduite

Connaissez l'emplacement et le fonctionnement de toutes les commandes du véhicule (p. 10).

Effectuez la vérification de préutilisation (p. 86) avant de débuter.

Démarrez et arrêtez toujours conformément aux directives à la p. 25.

Position de conduite

Une bonne position de conduite vous permettra de manoeuvrer le véhicule plus facilement. Maintenez toujours les mains et les pieds en place pour que vous puissiez facilement manipuler les commandes. Généralement, le poignet et le bras devraient être alignés (dans cette position, vous pourrez maintenir la manette d'accélérateur au niveau voulu). Les bras devraient être détendus et légèrement pliés. Gardez le dos droit et la tête ainsi que les yeux relevés. Gardez les pieds sur les repose-pieds à proximité des commandes.

Ne conduisez jamais le véhicule si vous n'êtes pas en position appropriée, et ce, même sur une courte distance.



POSITION DE CONDUITE

Exercices (modèle SM5)

1) Faites révolutionner le moteur et appuyez sur l'interrupteur d'arrêt du moteur

But

- Vous familiariser avec le son du moteur lorsque le régime augmente pour éviter qu'il ne vous surprenne durant les exercices.
- Vous habituer à utiliser l'interrupteur d'arrêt du moteur.

Consignes

- La transmission au point mort, le frein de stationnement engagé et votre pied droit appuyant sur la pédale de stationnement, tirez le levier d'embrayage et maintenez-le dans cette position. Surveillez le tachymètre et tournez la manette d'accélérateur (abaissez votre poignet) à quelques reprises pour faire augmenter le régime à un maximum de 4 000 tr/mn. Tant que vous actionnez le levier d'embrayage, la puissance ne sera pas transmise à la roue arrière.
- Utilisez l'interrupteur d'arrêt du moteur pour couper l'alimentation du véhicule. Appuyez sur l'interrupteur avec le pouce droit tout en gardant la main sur la poignée.

Conseils pour s'exercer davantage

- Exercez-vous à appuyer sur l'interrupteur d'arrêt du moteur sans le regarder.

2) Reconnaissance de la zone de friction et apprentissage des manoeuvres de base

Lorsqu'on tire sur le levier d'embrayage, la puissance sur la roue arrière est coupée. Si vous semblez perdre la maîtrise du véhicule lorsque vous vous exercez, actionnez le levier d'embrayage pour cesser d'accélérer puis appuyez sur la pédale de frein au besoin pour ralentir. Vous pouvez également appuyer sur l'interrupteur d'arrêt du moteur pour couper l'alimentation.

La zone de friction est la course du levier d'embrayage qui débute lorsque l'embrayage commence à transmettre la puissance vers la roue arrière et qui se termine juste avant que l'embrayage soit complètement engagé. Lorsque l'embrayage est partiellement engagé, il vous permet de commander avec précision la puissance transmise

à la roue arrière. L'utilisation adéquate de la zone de friction vous permettra de commencer à avancer en douceur.

But

- Vous familiariser avec l'embrayage et le fonctionnement de la zone de friction.
- Vous habituer à décélérer à basse vitesse et à freiner.

Consignes

Vous **N'AVEZ PAS** à utiliser l'accélérateur pour cet exercice. Vous ne vous servirez que de la zone de friction de l'embrayage et du frein pour contrôler votre mouvement.

Arrêtez d'abord tous les 6 m (à chaque balise/aux deux lignes).

- Démarrez le moteur et désengagez le frein de stationnement.
- La pédale de frein enfoncée et le levier d'embrayage actionné, appuyez fermement sur le levier de changement de vitesses pour placer la transmission en première vitesse.
- Relâchez la pédale de frein.
- Relâchez **lentement** le levier d'embrayage jusqu'à ce que le véhicule se mette à avancer lentement. Maintenez le levier dans cette position. Il s'agit de la zone de friction. Si vous relâchez le levier d'embrayage trop rapidement, vous calerez le moteur ou le véhicule fera un bond vers l'avant. **Si le véhicule cale**, redémarrez le moteur et faites une nouvelle tentative; relâchez le levier d'embrayage de façon plus graduelle.
- Lorsque vous arrivez au bout de la zone de friction, tirez le levier d'embrayage à fond et appuyez sur la pédale de frein pour freiner. Vous n'avez pas à tirer graduellement sur le levier d'embrayage; vous pouvez le tirer rapidement.

- Une fois arrivé au bout du parcours, arrêtez, tournez le guidon au bout de sa course à droite et faites demi-tour. Prenez garde de tourner l'accélérateur lorsque vous tournez. Arrêtez une fois que vous êtes de nouveau en ligne droite dans l'autre sens.
- Répétez cet exercice jusqu'à ce que vous soyez à l'aise.

Conseils pour s'exercer davantage

- Lorsque vous reconnaissez facilement la zone de friction, tentez d'arrêter tous les 12 m (une balise sur deux) pour que vous puissiez relâcher complètement le levier d'embrayage.

3) Arrêt du moteur tout en étant en mouvement

But

- Vous familiariser avec l'interrupteur d'arrêt du moteur alors que vous êtes en mouvement pour que vous sachiez comment le véhicule réagirait si vous aviez à l'utiliser.

Consignes

- À mi-chemin sur le parcours et alors que l'embrayage est dans la zone de friction, mettez l'interrupteur d'allumage du moteur à la position «OFF» et arrêtez lentement.
- Redémarrez le moteur et refaites l'exercice. Tentez de relâcher le levier d'embrayage plus loin et d'aller un peu plus vite avant d'utiliser l'interrupteur d'arrêt du moteur.

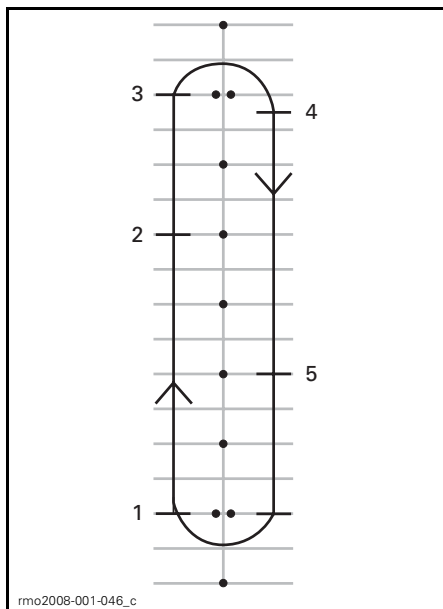

1. Avancez
2. Appuyez sur l'interrupteur d'arrêt du moteur
3. Allez au bout du parcours, arrêtez et tournez comme précédemment
4. Arrêtez
5. Appuyez sur l'interrupteur d'arrêt du moteur

Redémarrez le moteur et passez à l'exercice suivant.

4) Utilisation de l'accélérateur et du levier d'embrayage

But

- Vous familiariser avec le fonctionnement de l'accélérateur.
- Apprendre à utiliser l'accélérateur et le levier d'embrayage.

Consignes

Cet exercice ressemble à celui pour reconnaître la zone de friction sauf que vous utiliserez l'accélérateur au cours de celui-ci. Vous circulerez sur le parcours en entier et n'arrêterez qu'au bout de ce dernier.

- Cet exercice se fait depuis la position arrêtée en première vitesse au début du parcours.

- Le levier d'embrayage étant actionné, tournez doucement l'accélérateur jusqu'à ce que le tachymètre se situe entre 1 500 et 2 000 tr/mn. Exercez-vous en maintenant le régime dans cette plage.
- Maintenez l'accélérateur dans cette position tout en relâchant le levier d'embrayage comme plus tôt. Essayez de ne pas dépasser 2 500 tr/mn.
- Plus vous relâchez le levier d'embrayage rapidement, plus vous accélérerez vite. Si vous relâchez le levier d'embrayage trop rapidement, le moteur calera ou le véhicule bondira vers l'avant. Si vous tournez trop l'accélérateur, la roue arrière patinera et le véhicule accélérera rapidement.
- Lorsque le levier d'embrayage est complètement relâché, l'accélérateur commande la vitesse.
- Lorsque vous approchez de la fin du parcours, relâchez l'accélérateur, actionnez le levier d'embrayage et serrez les freins pour immobiliser le véhicule.
- Sans l'aide de l'accélérateur, faites demi-tour et dirigez-vous dans l'autre sens.

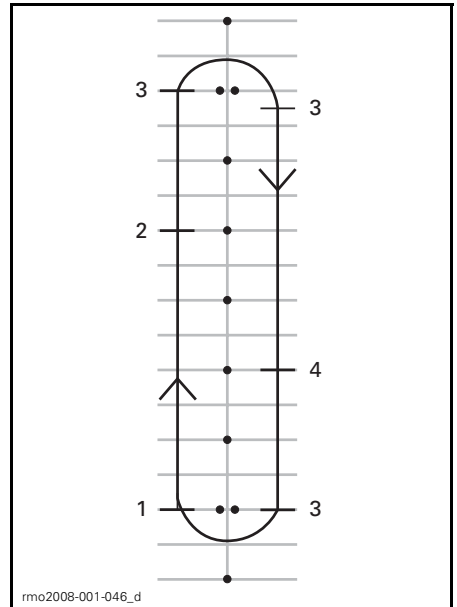

1. Avancez
2. Relâchez l'accélérateur
3. Arrêtez
4. Relâchez l'accélérateur

Conseils pour s'exercer davantage

- Coordonnez le relâchement du levier d'embrayage et la rotation de l'accélérateur pour commencer à avancer doucement et pour contrôler l'accélération.

5) Virages de base

But

- Vous habituer à être en contrôle dans les virages.

Consignes

Cet exercice ressemble à celui que vous avez fait auparavant, mais au lieu d'arrêter lors de chaque virage, vous effectuerez votre virage l'embrayage dans la zone de friction.

- Circulez en première vitesse sur le parcours. Tenez-vous à une certaine distance des cônes de façon à pouvoir faire un virage large à la fin du parcours.

- À l'approche d'une courbe, ralentissez à 8 km/h; pour ce faire, actionnez le levier d'embrayage et serrez le frein au besoin.
- Maintenez le levier d'embrayage dans la zone de friction pour circuler à basse vitesse.
- Orientez le regard vers la courbe.
- Tournez le guidon dans le sens de la courbe; tirez sur la poignée intérieure et poussez la poignée extérieure. Prenez soin de ne pas déplacer votre main sur l'accélérateur.
- Il peut être utile de vous pencher vers l'avant et la courbe, ce qui peut vous aider à tourner le guidon plus facilement.
- Redressez le guidon après le virage et continuez de circuler sur le parcours.

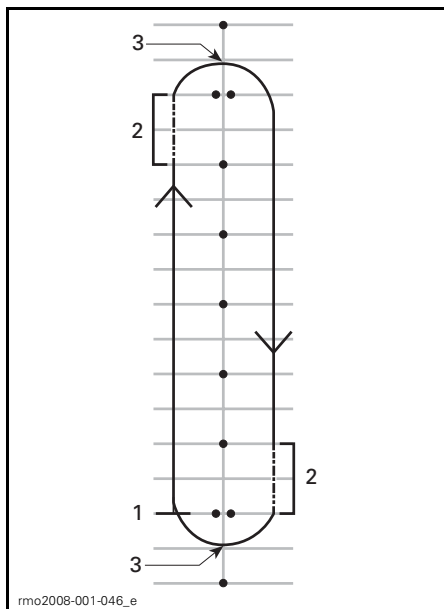

1. Début
2. Zone de friction
3. Apex

REMARQUE: Motocyclistes: Négocier un virage et tourner ne s'effectuent pas de la même façon sur un roadster Spyder que sur une motocyclette. Comme le roadster Spyder ne s'incline pas dans un virage, vous aurez peut-être à transférer votre corps vers l'intérieur du virage pour être à l'aise sur le véhicule. Vous devrez fournir un plus grand effort que sur une motocyclette. Cependant, il est plus facile de freiner tout en tournant que sur une motocyclette.

Conseils pour s'exercer davantage

- Lorsque vous êtes habitué de tourner dans un sens, faites le parcours dans l'autre sens. Prenez garde de trop tourner l'accélérateur lors des virages à gauche.
- Arrêtez à l'apex du virage pour connaître la sensation de freiner dans une courbe ou un virage.

POSITION DE CONDUITE DANS LES VIRAGES

6) Freinages brusques

But

- Vous familiariser avec la capacité de freinage du véhicule.
- Apprendre à freiner aussi vigoureusement que possible.

Consignes

Cet exercice ressemble à celui que vous avez fait auparavant mais vous freinerez plus énergiquement jusqu'à ce vous puissiez freiner aussi vigoureusement que possible.

- Commencez à un bout du parcours et accélérez à 8 km/h.
- À mi-chemin sur le parcours, relâchez complètement l'accélérateur puis freinez rapidement et fermement.
- Ne baissez pas la tête ni les yeux, et gardez le guidon droit.
- Recommencez. Accélérez davantage et freinez plus vigoureusement.

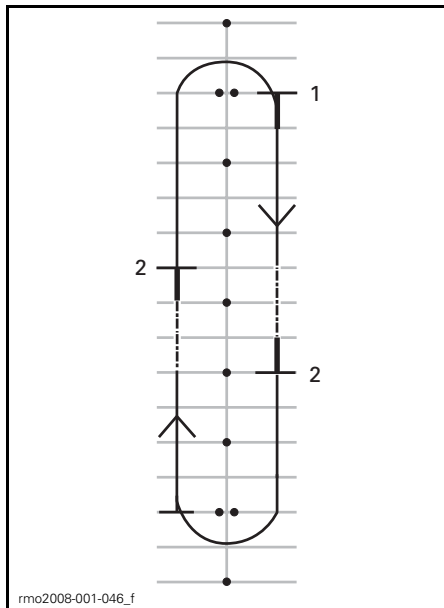

1. Avancez
2. Arrêtez

Conseils pour s'exercer davantage

- Exercez-vous à jeter un coup d'oeil aux rétroviseurs avant de freiner vigoureusement.

7) Esquives

But

- Acquérir de l'expérience en matière de maniabilité du véhicule et de position de conduite.

Consignes

Esquives de 6 m

1. Faites une esquive à chaque balise ou aux deux espaces de stationnement. Ne tournez pas l'accélérateur; restez dans la zone de friction.
2. Inclinez le corps vers le virage et tirez sur la poignée intérieure/poussez la poignée extérieure pour tourner le guidon dans le sens de la courbe.

Esquives de 12 m

Une fois que vous êtes habitué, faites des esquives de 12 m aux deux balises ou aux quatre espaces de stationnement.

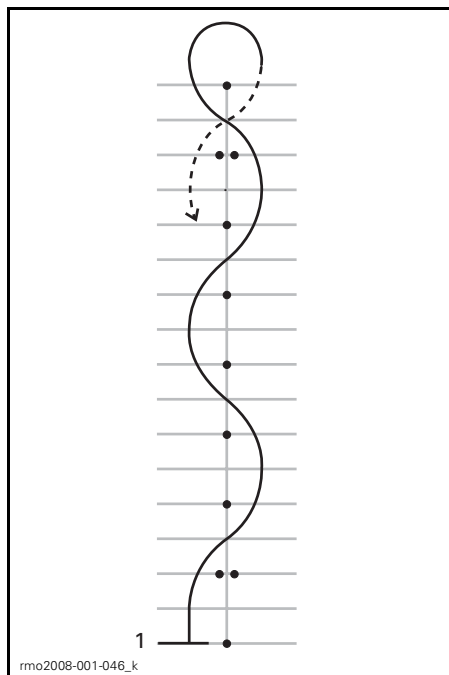

1. Départ

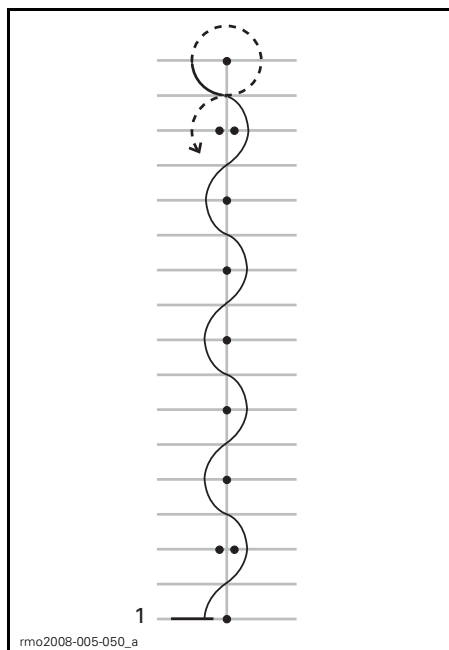

1. Départ

Conseils pour s'exercer davantage

- À mesure que vous vous habituez, faites monter votre vitesse de 16 km/h - 19 km/h pour faire les esquives mais ralentissez pour faire demi-tour au bout du parcours.

8) Changement de vitesses

But

Lorsque vous êtes en randonnée, vous devez changer les vitesses pour faire correspondre le régime du moteur à la vitesse à laquelle vous circulez.

- Vous habituer à changer les vitesses avec le pied.
- Apprendre à passer à une vitesse supérieure ou inférieure.

Consignes

Cet exercice ressemble à celui que vous avez fait précédemment, mais vous passerez maintenant à une vitesse supérieure tout en circulant sur le parcours, puis vous arrêterez au bout de ce dernier. Pour faire l'exercice, vous pouvez circuler dans les allées du stationnement plutôt que dans les espaces de stationnement.

8a) Exercez-vous à utiliser le levier de changement de vitesses à l'arrêt

Premièrement, alors que vous êtes à l'arrêt, exercez-vous avec le pied à faire le mouvement de passage de la première à la deuxième vitesse.

- Arrêté et en première vitesse, tirez sur le levier d'embrayage.
- Glissez le bout du pied sous le levier de changement de vitesses, puis soulevez le levier énergiquement au bout de sa course pour passer en deuxième vitesse.

- Posez le pied sur le levier de changement de vitesses, puis enfoncez le levier énergiquement au bout de sa course pour passer en première vitesse.
- Refaites l'exercice jusqu'à ce que vous soyez habitué à faire ce mouvement avec le pied.

8b) Passage de la première à la deuxième vitesse

Sur le parcours, accélérez à environ 16 km/h en première vitesse.

Pour passer à une vitesse supérieure:

- Relâchez l'accélérateur.
- Tirez sur le levier d'embrayage. (Si vous tirez sur le levier avant de relâcher l'accélérateur, le moteur risque de s'emballer – vous n'avez qu'à relâcher l'accélérateur si cela se produit.)
- Glissez le bout du pied sous le levier de changement de vitesses, puis soulevez le levier énergiquement au bout de sa course pour passer en deuxième vitesse.
- Relâchez doucement le levier d'embrayage.
- Vous n'avez pas à vous servir de l'accélérateur, mais si vous sentez prêt et s'il y a suffisamment d'espace, vous pouvez accélérer alors que vous êtes en deuxième vitesse.

Une fois arrivé au bout du parcours, arrêtez:

- Relâchez l'accélérateur.
- Tirez sur le levier d'embrayage.
- Mettez les freins.
- Une fois arrêté, enfoncez le levier de changement de vitesses énergiquement au bout de sa course pour rétrograder en première vitesse. Lorsque vous aurez pris l'habitude, rétrogradez en première vitesse tout en freinant.

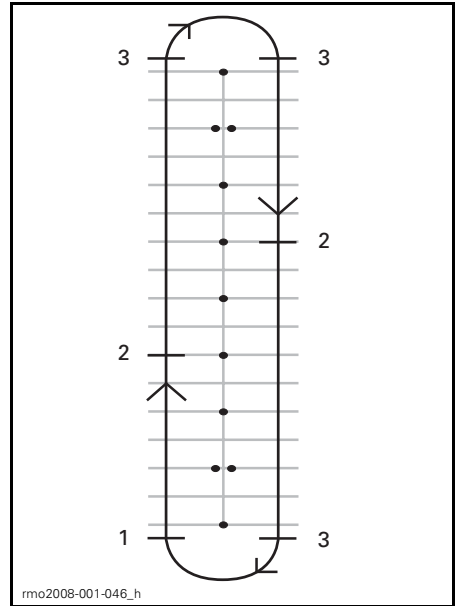

1. Avancez
2. Passez en deuxième vitesse à 16 km/h
3. Arrêtez

8c) Rétrogradez de la deuxième à la première vitesse

S'il y a assez d'espace, exercez-vous à rétrograder de la deuxième à la première vitesse.

Sur le parcours, ralentissez à environ 16 km/h.

- Relâchez l'accélérateur et tirez sur le levier d'embrayage.
- Appuyez sur le levier de changement de vitesses pour passer en première vitesse.
- Relâchez doucement le levier d'embrayage.
- Remettez le pied sur le repose-pied.

8d) Autres vitesses

S'il y a assez d'espace, vous pouvez vous exercer à passer à une vitesse supérieure. Procédez de la même façon et passez à une vitesse supérieure ou inférieure une vitesse à la fois.

Conseils pour s'exercer davantage

Au fur et à mesure que prenez de l'expérience, vous pourrez peaufiner vos habiletés à changer les vitesses et vous servir de celles-ci pour mieux contrôler le véhicule.

- Lorsque vous rétrogradez, tournez un peu l'accélérateur tout en relâchant doucement le levier d'embrayage peut aider à faire correspondre le régime du moteur à la vitesse du véhicule plus rapidement, ce qui rendra la rétrogradation plus harmonieuse et empêchera la roue arrière de patiner.
- Le fait de rétrograder va ralentir le véhicule si vous n'actionnez pas l'accélérateur. Ce phénomène se nomme freinage moteur. Pour procéder au freinage moteur, passez à une vitesse inférieure, une à la fois, et relâchez doucement le levier d'embrayage entre chaque vitesse. Maintenez l'embrayage dans la zone de friction jusqu'à ce que le régime du moteur se stabilise, puis relâchez complètement le levier jusqu'au prochain passage à une vitesse inférieure.
- Bien qu'habituellement vous ne changez qu'une vitesse à la fois, il est possible de passer plus d'une vitesse. Pour ce faire, maintenez le levier d'embrayage et actionnez le levier de changement de vitesses autant de fois que vous le voulez.

N'oubliez pas que le VSS ne contrôle pas le freinage moteur. Si vous passez à une vitesse trop basse lorsque vous circulez à haute vitesse, le pneu arrière peut se bloquer et vous pouvez perdre la maîtrise du véhicule, le renverser ou faire des tonneaux, particulièrement dans les virages.

9) Contournement des obstacles

But

- Apprendre à exécuter des manœuvres soudaines.
- Essayer différentes façons de freiner et de contourner des obstacles.

Consignes

Placez vos balises conformément au schéma suivant. Ne vous servez pas d'objets fixes, durs ou lourds comme balises pour faire cet exercice.

- Circulez entre les deux cônes à environ 8 km/h et maintenez cette vitesse tout au long de l'exercice.
- Contournez les cônes.
- Sortez par la seconde série de deux cônes.
- Répétez l'exercice plusieurs fois. Contournez les obstacles dans les deux directions.

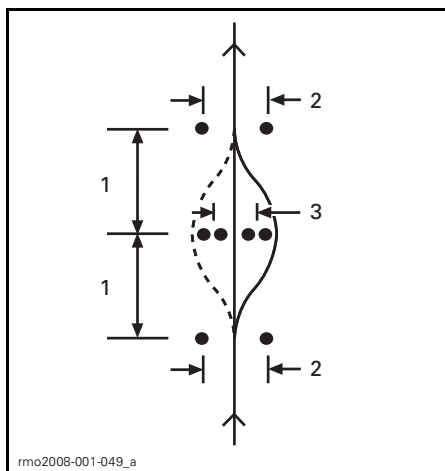

1. 6 m
2. 3 m
3. 2.5 m

Conseils pour s'exercer davantage

- Augmentez graduellement votre vitesse d'entrée sur le parcours (n'exécutez pas 13 à 19 km/h) et procédez différemment. Par exemple, approchez-vous plus rapidement puis ralentissez à l'arrivée du parcours, tirez sur le levier d'embrayage et freinez tout en contournant les cônes, etc.
- Pour ajouter un élément de surprise à l'exercice, un assistant peut décider dans quelle direction vous devez contourner l'obstacle ou si vous devez plutôt vous arrêter. L'assistant doit se tenir à une distance sécuritaire, au-delà de l'aire d'exercice par exemple. Lorsque vous atteignez la première série de cônes, l'assistant peut vous indiquer de la main dans quelle direction contourner l'obstacle ou si vous devez vous arrêter.
- Exercez-vous à jeter un coup d'oeil aux rétroviseurs avant de contourner un obstacle.

10) Fonctionnement en marche arrière

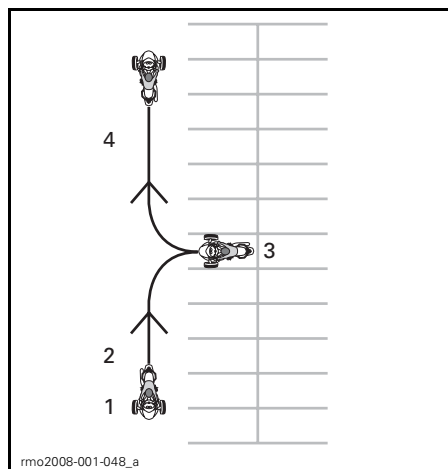

1. Début
2. Marche arrière
3. Arrêtez
4. Marche avant

But

- Vous familiariser avec le maniement du véhicule et son rayon de braquage en marche arrière.

Consignes

Passer en marche arrière. Consultez la section *MARCHE ARRIERE* (p. 35).

Assurez-vous que la voie est libre et continuez de regarder derrière vous tout en relâchant lentement le levier d'embrayage. Prenez garde de ne rien frapper avec les roues avant lorsque vous reculez. Ralentissez et arrêtez normalement à l'aide de l'embrayage et du frein.

Reculez de quelques pieds à la fois, puis arrêtez.

Reculez lentement sur de courtes distances.

Une fois que vous êtes habitué à reculer, stationnez-vous à reculons conformément au schéma ci-dessus.

Exercices additionnels en milieu contrôlé

Une fois que vous êtes habitué à faire tous les exercices précédents, vous pouvez essayer d'autres manoeuvres selon l'espace disponible et les conditions. Vous pouvez les faire dans le même stationnement ou dans un autre endroit sécuritaire.

- **Départs rapides:** Essayez d'accélérer et de passer à des vitesses supérieures rapidement.
- **Arrêts brusques à bonne vitesse:** Exercice similaire à celui des arrêts brusques, mais effectué à une plus grande vitesse afin que vous puissiez constater à quoi ressemble un arrêt d'urgence.
- **Départ dans une pente:** Pour faire cet exercice, tenez la pédale de frein enfoncée tout en relâchant le levier d'embrayage jusqu'à ce que vous soyez dans la zone de friction. Cette manoeuvre vous empêchera de reculer.

Exercices (modèle SE5)

1) Faites révolutionner le moteur et appuyez sur l'interrupteur d'arrêt du moteur

But

- Vous familiariser avec le fonctionnement de l'accélérateur à rotation.
- Vous familiariser avec le son du moteur à différents régimes. Cet exercice vous aidera à savoir quand passer à un rapport supérieur et inférieur en fonction du son du moteur.
- Vous habituer à utiliser l'interrupteur d'arrêt du moteur.

Consignes

- Mettez la transmission au POINT MORT, engagez le frein de stationnement et appuyez sur la pédale de frein avec le pied droit. Regardez le tableau de bord multifonction pour vous assurer que vous êtes bien au POINT MORT – si vous êtes en première, le roadster essaiera d'avancer lorsque vous tournerez la manette d'accélérateur.
- Surveillez le tachymètre et tournez la manette d'accélérateur (abaissez votre poignet) à quelques reprises pour faire augmenter le régime à un maximum de 4 000 tr/mn. Exercez-vous à actionner l'accélérateur en douce, à rester à environ 3000 tr/mn, puis à relâcher l'accélérateur. Tant que la transmission est au point mort, la puissance ne sera pas transmise à la roue arrière.
- Utilisez l'interrupteur d'arrêt du moteur pour couper l'alimentation du véhicule. Appuyez sur l'interrupteur avec le pouce droit tout en gardant la main sur la poignée.

Conseils pour s'exercer davantage

- Exercez-vous à appuyer sur l'interrupteur d'arrêt du moteur sans le regarder.

2) Démarrages, arrêts et manoeuvres de base

But

- Apprendre à maîtriser l'accélérateur et à mettre le véhicule en mouvement.
- S'habituer à décélérer et à freiner à basse vitesse.

Consignes

Si vous semblez perdre la maîtrise du véhicule lorsque vous vous exercez, relâchez l'accélérateur pour cesser d'accélérer et appuyez sur la pédale de frein au besoin pour ralentir. Vous pouvez également appuyer sur l'interrupteur d'arrêt du moteur pour couper l'alimentation.

2a) Actionnez l'accélérateur et relâchez-le aussitôt

Pour commencer, actionnez l'accélérateur brièvement, relâchez-le et laissez-vous avancer.

- Démarrez le moteur et désengagez le frein de stationnement.
- La pédale de frein enfoncée, poussez la commande de changement de vitesse vers l'avant pour passer en première.
- Relâchez le frein.
- Actionnez doucement l'accélérateur jusqu'à ce que le véhicule commence à avancer lentement. Dès que vous commencez à avancer, relâchez l'accélérateur et laissez-vous avancer, puis enfoncez la pédale de frein pour arrêter. Répétez l'exercice jusqu'au bout du parcours.

- Pour faire demi-tour au bout du parcours, arrêtez, tournez le guidon vers la droite jusqu'au bout, actionnez brièvement l'accélérateur puis relâchez-le, et laissez-vous avancer pour prendre le virage. Vous devrez peut-être accélérer brièvement plus d'une fois pour compléter le virage. Arrêtez une fois que vous êtes de nouveau en ligne droite dans l'autre sens.
- Continuez à vous exercer jusqu'à ce que vous soyez habitué à actionner et à relâcher l'accélérateur.

2b) Tenez l'accélérateur, relâchez-le et arrêtez tous les 12 m

Ensuite, vous tiendrez l'accélérateur un peu plus longtemps, puis vous arrêterez tous les 12 m (toutes les balises/toutes les quatre lignes).

- Encore une fois, actionnez doucement l'accélérateur jusqu'à ce que le véhicule commence à avancer lentement. Cette fois-ci, continuez à tenir l'accélérateur.
- Lorsque vous arrivez au bout de la zone de friction, relâchez l'accélérateur et appuyez sur le frein pour arrêter.
- Faites demi-tour au bout du parcours comme dans l'exercice précédent, mais cette fois-ci, ne relâchez pas l'accélérateur durant le virage. Prenez soin de garder la même position sur l'accélérateur pendant tout le virage. Arrêtez une fois que vous êtes de nouveau en ligne droite dans l'autre sens.

2c) Tenez l'accélérateur, relâchez-le et arrêtez en fin de parcours

Utilisez ensuite tout le parcours; n'arrêtez qu'aux extrémités. Actionnez l'accélérateur avec modération.

3) Arrêt du moteur tout en étant en mouvement

But

- Vous familiariser avec l'interrupteur d'arrêt du moteur alors que vous êtes en mouvement pour que vous sachiez comment le véhicule réagirait si vous aviez à l'utiliser.

Consignes

- À mi-chemin sur le parcours et alors que vous roulez à 8 km/h, mettez l'interrupteur d'allumage du moteur à la position «OFF» et arrêtez lentement.
- Redémarrez le moteur et refaites l'exercice. Tentez d'augmenter votre vitesse à un maximum de 19 km/h avant d'utiliser l'interrupteur d'arrêt du moteur.

REMARQUE: Pour pouvoir démarrer un modèle SE5 alors que la transmission est embrayée, il faut appuyer sur la pédale de frein.

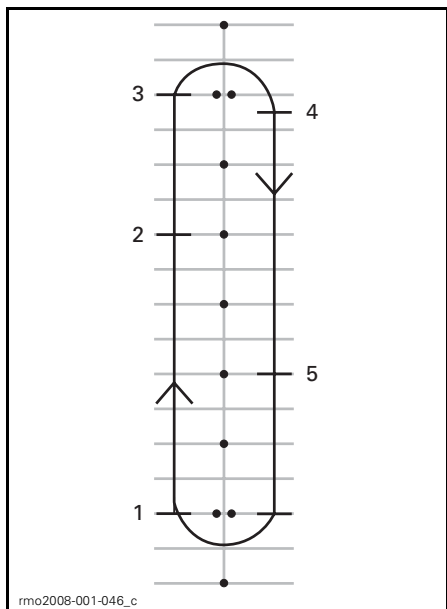

1. Avancez
2. Appuyez sur l'interrupteur d'arrêt du moteur
3. Allez au bout du parcours, arrêtez et tournez comme précédemment
4. Arrêtez
5. Appuyez sur l'interrupteur d'arrêt du moteur

Redémarrez le moteur et passez à l'exercice suivant.

4) Virages de base

But

- Vous habituer à être en contrôle dans les virages.

Consignes

Cet exercice ressemble à celui que vous avez fait auparavant, mais au lieu d'arrêter lors de chaque virage, vous effectuerez votre virage à basse vitesse.

- Circulez en première vitesse sur le parcours. Tenez-vous à une certaine distance des cônes de façon à pouvoir faire un virage large à la fin du parcours.
- À l'approche d'une courbe, ralentissez à 8 km/h; pour ce faire, relâchez l'accélérateur et actionnez le frein au besoin.

- Maintenez l'accélérateur pour conserver une vitesse basse.
- Orientez le regard vers la courbe.
- Tournez le guidon dans le sens de la courbe; tirez sur la poignée intérieure et poussez la poignée extérieure. Prenez garde d'actionner l'accélérateur.
- Il peut être utile de vous pencher vers l'avant et la courbe, ce qui peut vous aider à tourner le guidon plus facilement.
- Redressez le guidon après le virage et continuez de circuler sur le parcours.



POSITION DE CONDUITE DANS LES VIRAGES

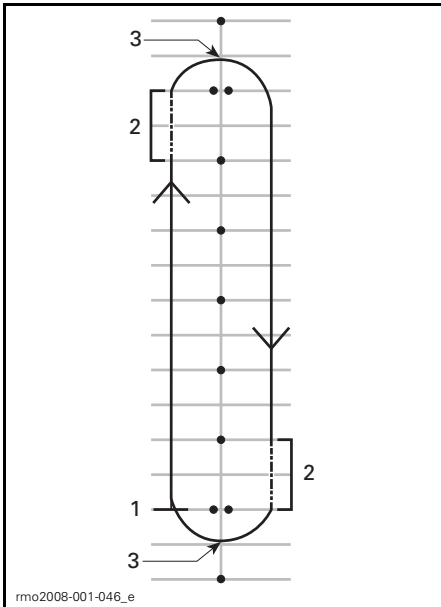

1. Début
2. Zone de friction
3. Apex

REMARQUE: Motocyclistes: Négocier un virage et tourner ne s'effectuent pas de la même façon sur un roadster Spyder que sur une motocyclette. Comme le roadster Spyder ne s'incline pas dans un virage, vous aurez peut-être à transférer votre corps vers l'intérieur du virage pour être à l'aise sur le véhicule. Vous devrez fournir un plus grand effort que sur une motocyclette. Cependant, il est plus facile de freiner tout en tournant que sur une motocyclette.

Conseils pour s'exercer davantage

- Lorsque vous êtes habitué de tourner dans un sens, faites le parcours dans l'autre sens. Prenez garde de trop tourner l'accélérateur lors des virages à gauche.
- Arrêtez à l'apex du virage pour connaître la sensation de freiner dans une courbe ou un virage.

5) Freinages brusques

But

- Vous familiariser avec la capacité de freinage du véhicule.
- Apprendre à freiner aussi vigoureusement que possible.

Consignes

Cet exercice ressemble à celui que vous avez fait auparavant mais vous freinerez plus énergiquement jusqu'à ce vous puissiez freiner aussi vigoureusement que possible. Le système de freinage antiblocage (ABS) empêche les roues de se verrouiller et vous aide à garder la maîtrise du véhicule lorsque vous freinez vigoureusement. Pour arrêter rapidement un **modèle SE5**, relâchez toujours complètement l'accélérateur. Si vous actionnez l'accélérateur et freinez en même temps, votre distance de freinage sera plus grande.

- Commencez à un bout du parcours et accélérez à 8 km/h. À mi-chemin sur le parcours, relâchez complètement l'accélérateur et freinez énergiquement. Ne pompez pas les freins; le système ABS empêchera les roues de se verrouiller.
- Ne baissez pas la tête ni les yeux, gardez le guidon droit et ne relâchez pas le frein tant que le véhicule ne s'est pas immobilisé.
- Recommencez. Accélérez davantage et freinez plus vigoureusement.

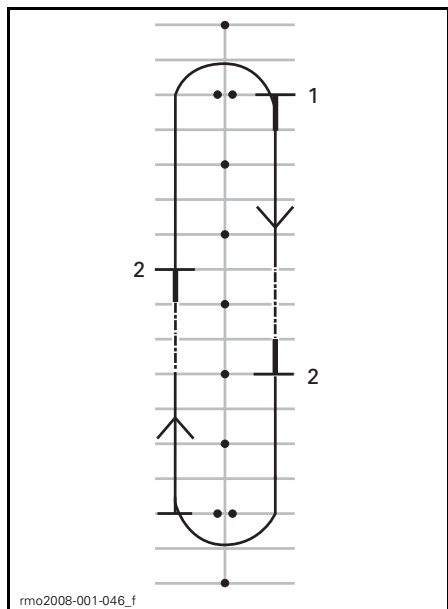

1. Avancez
2. Arrêtez

Conseils pour s'exercer davantage

- Exercez-vous à jeter un coup d'oeil aux rétroviseurs avant de freiner vigoureusement.

6) Esquives

But

- Acquérir de l'expérience en matière de maniabilité du véhicule et de position de conduite.

Consignes

Esquives de 6 m

1. Faites une esquive à chaque balise ou aux deux espaces de stationnement. Commencez par circuler à basse vitesse pour vous habituer à changer de direction.
2. Inclinez le corps vers le virage et tirez sur la poignée intérieure/ poussez la poignée extérieure pour tourner le guidon dans le sens de la courbe.

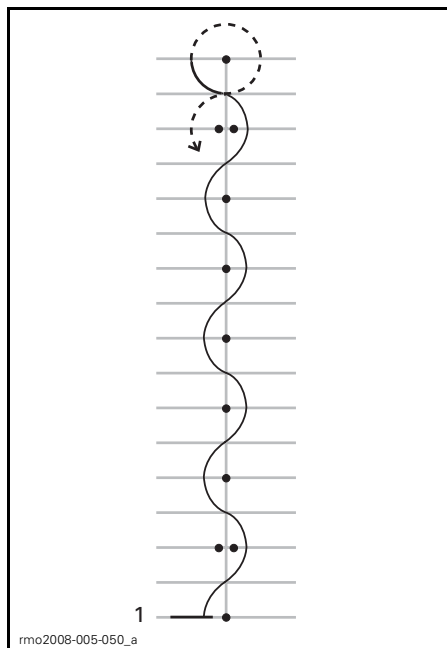

1. Départ

Esquives de 12 m

Une fois que vous êtes habitué, faites des esquives de 12 m aux deux balises ou aux quatre espaces de stationnement.

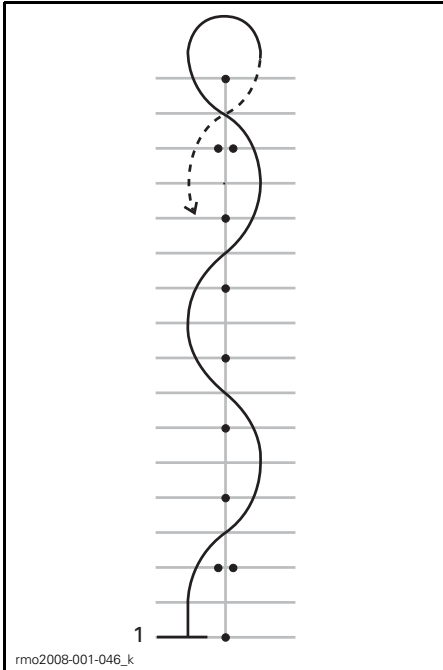

1. Départ

Conseils pour s'exercer davantage

– À mesure que vous vous habituez, faites monter votre vitesse de 16 km/h - 19 km/h pour faire les esquives mais ralentissez pour faire demi-tour au bout du parcours.

7) Changement de vitesse

Lorsque vous êtes en randonnée, vous devez changer les vitesses pour faire correspondre le régime du moteur à la vitesse à laquelle vous circulez. Les vitesses inférieures servent pour les basses vitesses du véhicule et les vitesses supérieures servent pour les vitesses plus élevées, comme la transmission manuelle d'une voiture ou d'un camion.

Le modèle **SE5** ne permet pas de passer à un rapport supérieur si le régime du moteur est trop bas. Il rétrograde automatiquement dès que le régime du moteur descend sous 1800 tr/mn.

But

– Apprendre à passer à une vitesse supérieure ou inférieure.

Consignes

Cet exercice ressemble à celui que vous avez fait auparavant, mais vous passerez maintenant à une vitesse supérieure tout en circulant sur le parcours, puis vous arrêterez au bout de ce dernier. Pour faire l'exercice, vous pouvez circuler dans les allées du stationnement plutôt que dans les espaces de stationnement.

7a) Exercez-vous à utiliser la commande de changement de vitesse à l'arrêt

Premièrement, alors que vous êtes à l'arrêt, exercez-vous à changer de vitesse une position à la fois (marche arrière, point mort et première). Ensuite, exercez-vous à :

- Passer de la marche arrière jusqu'en première vitesse.
- Passer de la première vitesse jusqu'en marche arrière.
- Refaites l'exercice jusqu'à ce que vous soyez habitué.

7b) Passage de la première à la deuxième vitesse

- Sur le parcours, accélérez jusqu'à ce que le régime du moteur atteigne 3000 tr/mn.
- Pousser la commande de changement de vitesse vers l'avant pour passer en deuxième vitesse. Sur un modèle **SE5**, il n'est pas nécessaire de relâcher l'accélérateur pour changer de vitesse.
- Lorsque vous êtes habitué, s'il y a assez d'espace, tournez davantage l'accélérateur pour accélérer en deuxième vitesse.

Une fois arrivé au bout du parcours, arrêtez:

- Relâchez l'accélérateur.
- Actionnez le frein.
- Le modèle SE5 rétrograde automatiquement lorsqu'il ralentit. Si vous désirez rétrograder manuellement, tirez la commande de changement de vitesse vers vous.

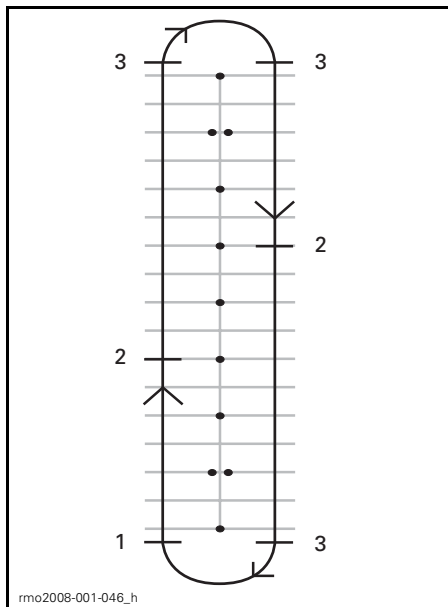

1. Avancez
2. Passez en deuxième vitesse à 25 km/h
3. Arrêtez

7c) S'il y a assez d'espace, exercez-vous à rétrograder en première alors que le véhicule est en mouvement

Sur le parcours:

- Tirez la commande de changement de vitesse vers vous sans relâcher l'accélérateur.
- Le freinage moteur est plus important lorsqu'on rétrograde sans utiliser l'accélérateur.

7d) Autres vitesses

S'il y a assez d'espace, exercez-vous à passer à une vitesse supérieure. Procédez de la même façon et passez à une vitesse supérieure ou inférieure une vitesse à la fois.

REMARQUE: Le fait d'actionner un peu plus l'accélérateur lorsqu'on rétrograde peut aider à faire correspondre le régime du moteur à la vitesse du véhicule plus rapidement, ce qui rendra la rétrogradation plus harmonieuse. Si on n'actionne pas l'accélérateur lorsqu'on rétrograde, le freinage moteur ralentira le véhicule. Cela peut vous aider à ralentir, mais n'oubliez pas que le SSV ne contrôle pas le freinage moteur. Si vous passez à une vitesse trop basse lorsque vous circulez à haute vitesse, le pneu arrière peut se bloquer et vous pouvez perdre la maîtrise du véhicule, le renverser ou faire des tonneaux, particulièrement dans les virages.

8) Contournement des obstacles

But

- Apprendre à exécuter des manœuvres soudaines.
- Essayer différentes façons de freiner et de contourner des obstacles.

Consignes

Vous devrez modifier votre parcours pour effectuer cet exercice. Placez vos balises conformément au schéma suivant. Ne vous servez pas d'objets fixes, durs ou lourds comme balises pour faire cet exercice.

- Circulez entre les deux cônes à environ 8 km/h et maintenez cette vitesse tout au long de l'exercice.
- Contournez les cônes.
- Sortez par la seconde série de deux cônes.

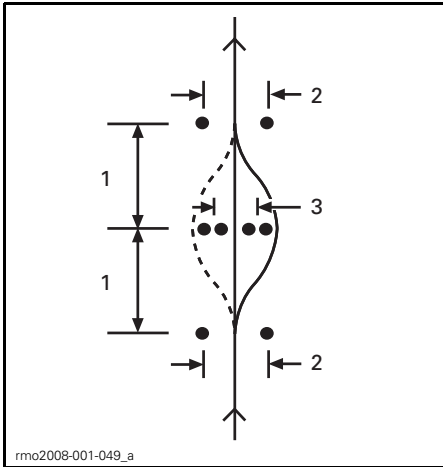

1. 6 m
2. 3 m
3. 2.5 m

Conseils pour s'exercer davantage

- Augmentez graduellement votre vitesse d'entrée sur le parcours (n'excédez pas 13 km/h à 19 km/h) et procédez différemment. Par exemple, approchez-vous plus rapidement puis ralentissez à l'arrivée du parcours, tirez sur le levier d'embrayage et freinez tout en contournant les cônes, etc.
- Pour ajouter un élément de surprise à l'exercice, un assistant peut décider dans quelle direction vous devez contourner l'obstacle ou si vous devez plutôt vous arrêter. L'assistant doit se tenir à une distance sécuritaire, au-delà de l'aire d'exercice par exemple. Lorsque vous atteignez la première série de cônes, l'assistant peut vous indiquer de la main dans quelle direction contourner l'obstacle ou si vous devez vous arrêter.
- Exercez-vous à jeter un coup d'oeil aux rétroviseurs avant de contourner un obstacle.

9) Fonctionnement en marche arrière

But

- Vous familiariser avec le maniement du véhicule et son rayon de braquage en marche arrière.

Consignes

- Passez en marche arrière. Consultez la section *MARCHE ARRIÈRE* (p. 35).
- Assurez-vous que la voie est libre et continuez de regarder derrière vous. Prenez garde de ne rien frapper avec les roues avant lorsque vous reculez. Ralentissez et arrêtez normalement; pour ce faire, relâchez l'accélérateur et utilisez le frein.
- Reculez de quelques pieds à la fois, puis arrêtez.
- Reculez lentement sur de courtes distances.
- Une fois que vous êtes habitué à reculer, stationnez-vous à reculons conformément au schéma suivant.

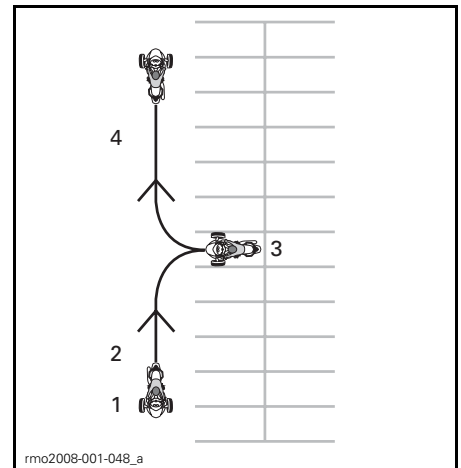

1. Début
2. Marche arrière
3. Arrêtez
4. Marche avant

Développement d'habiletés de conduite avancées

Lorsque vous avez acquis les habiletés de base, vous pouvez commencer à développer des habiletés avancées. Apprenez d'abord les *STRATÉGIES DE CONDUITE* dans la section suivante. Vous pourrez ensuite circuler sur les routes dans des conditions présentant peu de risques.

Commencez par circuler dans des conditions faciles:

- Courtes distances
- Température clémente
- Circulation légère
- De jour
- À basse vitesse
- Sans passager.

Vous pourrez graduellement passer à des conditions qui vous mettront davantage à l'épreuve au fur et à mesure que vous développerez vos aptitudes.

STRATÉGIES DE CONDUITE

Cette section comprend des conseils pour réduire les risques d'utilisation. Plusieurs de ces conseils sont semblables à ceux relatifs à l'utilisation des motocyclettes.

L'information contenue dans cette section se base sur des conseils donnés aux motocyclistes par la Motorcycle Safety Foundation (MSF). Or, même les motocyclistes d'expérience devrait la lire puisque certains conseils diffèrent pour le roadster Spyder.

Planifiez votre randonnée

Vérifiez toujours les conditions météorologiques avant de partir en randonnée. Apportez l'équipement approprié à toutes les conditions.

Tracez votre itinéraire et conduisez dans des conditions qui conviennent à votre niveau d'habiletés.

La contenance du réservoir d'essence du véhicule est de 25 L. Lorsque le voyant de bas niveau d'essence clignote, allez faire le plein le plus tôt possible. Prévoyez arrêter pour faire le plein durant la randonnée surtout si vous vous trouvez dans un endroit peu populeux.

Conduite défensive

À l'instar de la motocyclette, la conduite défensive est cruciale pour éviter les accidents. Demeurez alerte en tout temps. N'arrêtez jamais de scruter les environs y compris derrière vous. Anticipez constamment les dangers potentiels, planifiez à l'avance et gardez suffisamment de distance et de temps pour éviter des problèmes. Ne supposez pas que les autres usagers de la route vous verront ou observeront les règles de la route.

Distance entre les véhicules

Lorsque vous circulez dans des conditions idéales, vous devriez toujours garder l'équivalent d'une distance d'au moins deux secondes entre vous et le

véhicule devant vous. Pour ce faire, vous devez passer un point fixe sur la route deux bonnes secondes après le véhicule devant vous.

Lorsque la distance de freinage est plus longue ou que la visibilité est réduite, suivez de plus loin pour plus de sécurité. Or, la distance de freinage est plus longue sur des surfaces glissantes, sur des pentes ou lorsqu'on transporte une charge. La visibilité peut être réduite s'il y a du brouillard, lors de virages ou la nuit.

Regardez au loin

En plus de garder une bonne distance avec le véhicule devant vous, regardez au loin et prévoyez votre trajectoire plus longtemps à l'avance.

Planifiez votre trajectoire au moins quatre secondes à l'avance. Surveillez si elle présente des risques, soit sur la route soit s'y engageant.

Scrutez la trajectoire que vous comptez prendre 12 secondes au loin pour repérer toutes situations périlleuses avant qu'elles ne se produisent. Par exemple, jetez un coup d'œil aux intersections pour voir si d'autres véhicules ou des piétons peuvent s'engager. Soyez prêt à réagir si une telle situation se produisait.

Surveillez derrière vous et de chaque côté

Des véhicules ou d'autres dangers peuvent surgir de tous les sens. Soyez conscient de ce qui vous entoure en tout temps. Vérifiez fréquemment les rétroviseurs pour voir derrière vous. Tournez souvent la tête pour surveiller votre angle mort.

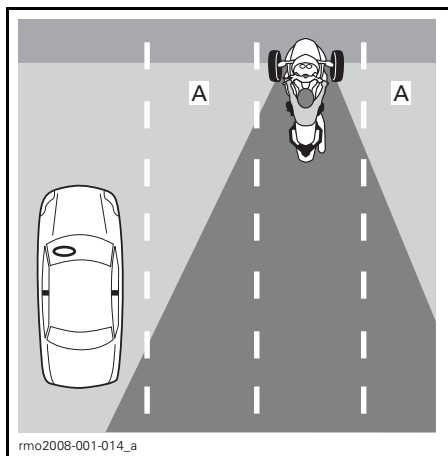

A. Angles morts du conducteur

Lorsque vous freinez, faites particulièrement attention aux véhicules derrière vous qui peuvent ne pas pouvoir freiner aussi rapidement que le roadster Spyder.

Restez aux aguets

Soyez conscient de ce qui vous entoure et ne fixez pas le regard à un seul endroit. Surveillez constamment la route, les panneaux de signalisation routière et les autres dispositifs ainsi que les autres véhicules. Regardez dans tous les sens à proximité et au loin.

Anticipez les problèmes

Si vous remarquez un danger potentiel, préparez-vous à l'éviter. Pour ce faire, vous aurez peut-être à modifier votre vitesse ou position ou encore à changer de voie. Soyez prêt à faire une manœuvre évasive telle qu'une esquivé ou un freinage s'il y a un obstacle devant vous. Laissez-vous suffisamment de temps et d'espace pour réagir.

Soyez visible

Les autres usagers de la route ont tendance à ne pas apercevoir les véhicules plus petits telles les motocyclettes. Faites en sorte d'être bien visible.

Pour être plus visible pour les autres usagers de la route

Feux et réflecteurs

Assurez-vous que les phares, les phares de jour et les feux arrière fonctionnent adéquatement. Votre véhicule est muni de réflecteurs sur ses ailes, de chaque côté et à l'arrière. Assurez-vous que tous les réflecteurs sont propres, intacts et présents.

Servez-vous des feux de route aussi souvent que possible, de jour comme de soir. Utilisez les feux de croisement pour éviter d'éblouir les autres usagers de la route la nuit ou lorsque trop de lumière est réfléchié, s'il y a du brouillard par exemple.

Clignotants

Utilisez les clignotants pour signaler vos intentions. En général, les clignotants du roadster Spyder s'éteignent automatiquement, mais ils peuvent ne pas s'éteindre automatiquement après un virage léger. Assurez-vous que les clignotants sont éteints après avoir terminé votre manœuvre. Les laisser allumés pourrait semer la confusion chez les autres usagers de la route.

Dans la mesure du possible, faites clignoter les feux d'arrêt avant de ralentir ou lorsque vous êtes arrêté à une intersection; cela avisera les gens derrière vous.

Au besoin, utilisez les feux de détresse pour être plus visible.

Vous pouvez également klaxonner pour faire part aux autres usagers de la route que vous êtes là.

Ne présumez pas que les autres usagers de la route verront vos feux et clignotants ou qu'ils entendront le klaxon.

Angles morts

Ne restez pas dans l'angle mort des autres véhicules. Placez-vous pour que les autres conducteurs devant vous vous voient dans leurs rétro-

viseurs. Dans certains cas, comme lorsque vous suivez un camion ou un autobus, restez plus loin derrière le véhicule devant vous.

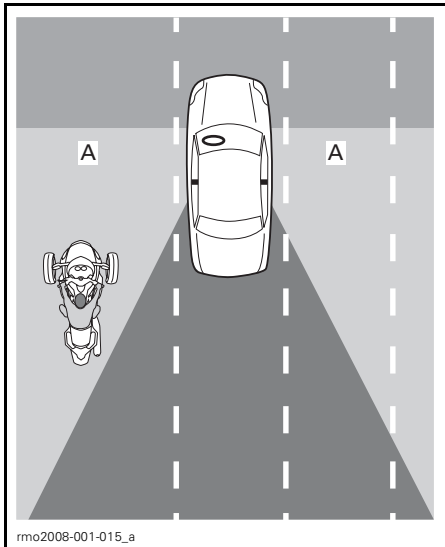

A. Angles morts des autres véhicules

Heure et conditions météorologiques

Lorsqu'il fait sombre, comme la nuit, au crépuscule ou à l'aube, ou que le temps est pluvieux ou brumeux, on vous verra plus difficilement. Les autres usagers de la route peuvent avoir de la difficulté à vous voir s'ils sont éblouis par le soleil et la lumière du crépuscule ou de l'aube.

Vêtements

Vous serez plus visible si vous portez des couleurs vives ou des rubans réfléchissants.

Soyez prudent même lorsque les autres usagers de la route vous voient

Même lorsque les autres semblent vous voir, ils peuvent tout de même conduire de façon que vous risquiez d'avoir un accident. Conduisez de façon

défensive et ne présumez pas que les autres conduiront de façon sécuritaire.

Position dans la voie

En principe, vous devriez positionner votre roadster Spyder au milieu de la voie, ce qui vous permet de garder les roues avant dans la voie. Cette position procure également un écart additionnel avec les véhicules circulant dans les autres voies, ce qui réduit le vent généré par de gros véhicules et le risque de collision avec les véhicules circulant en bordure de leur voie. De plus, elle garde les roues avant hors de la zone glissante au centre de la voie, ce qui maintient la capacité de freinage et la maniabilité. Si vous êtes habitué à conduire une voiture, souvenez-vous que votre corps est positionné au centre de votre roadster Spyder contrairement au côté gauche dans une voiture; votre perspective est donc différente.

Vous pouvez vous déplacer de gauche à droite dans la voie pour éviter des obstacles, maintenir une distance avec les autres véhicules, effectuer des virages, avoir une meilleure vision ou pour vous rendre plus visible pour les autres véhicules. En raison du siège centré et de la largeur du roadster Spyder, il peut être plus difficile de bien voir la circulation même si vous êtes en bordure de la voie. Vous devrez peut-être garder une plus grande distance derrière des véhicules larges et hauts. Évitez de placer une roue au-delà de la voie pour mieux voir la circulation. Pour que les conducteurs devant vous voient, vous devez voir leurs rétroviseurs. Lorsque vous êtes suivi par un gros véhicule, les véhicules dépassant celui-ci ne vous verront peut-être pas facilement si vous n'êtes pas à gauche de la voie.

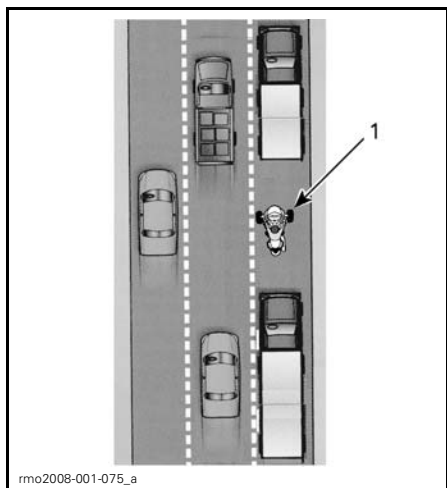

1. Véhicule sur la gauche de la voie

Comme le roadster Spyder est plus large qu'une motocyclette, le nombre de positions qu'il peut prendre sur la voie est moindre. Lorsque vous circulez sur la droite ou la gauche de la voie, gardez les roues avant dans la voie.

Sur les routes à plusieurs voies, choisissez une voie qui convient à la vitesse à laquelle vous circulez par rapport aux autres et tenez compte de votre capacité à voir et à être vu ainsi qu'aux issues possibles pour faire des manœuvres évasives (telle une embarquée dans une autre voie ou sur l'accotement).

Situations de conduite courantes

Intersections

Les intersections, même de petites intersections avec ruelles et voies d'accès pour autos, constituent un risque supplémentaire puisque vous y croisez d'autres véhicules. Surveillez toujours la circulation dans toutes les directions: devant, derrière, à gauche et à droite.

Lorsque vous arrêtez à une intersection, restez au centre de la voie même si vous vous préparez à tourner. Vous

serez ainsi plus visible et vous découragerez peut-être les autres usagers de la route de tenter de vous contourner. Surveillez les véhicules qui s'approchent derrière vous. Faites clignoter les feux arrière alors qu'ils s'approchent. Placez la transmission en première vitesse et soyez prêt à vous déplacer pour éviter une collision.

Changements de voie et dépassements

Souvenez-vous que le roadster Spyder est plus large qu'une motocyclette et qu'il nécessite un espace latéral plus large pour dépasser un autre véhicule. De plus, comme le véhicule est moins visible qu'une voiture, il est particulièrement important de signaler votre intention de changer de voie à l'avance ainsi que de vérifier les rétroviseurs et angles morts. Éteignez les clignotants une fois le changement de voie fait; ceux-ci ne s'éteindront pas automatiquement après un changement de voie car le guidon ne tourne pas suffisamment.

Ne circulez jamais sur la ligne entre deux voies (séparant les voies); le véhicule est trop large.

Ne circulez jamais sur l'accotement pour dépasser un véhicule. Vous risquez de perdre la maîtrise du véhicule si une des roues quitte la route.

Virages

Souvenez-vous de ralentir, de regarder et de poursuivre votre mouvement jusqu'à la sortie d'un virage.

– **Ralentissez:** Réduisez votre vitesse au besoin avant de négocier un virage; pour ce faire, relâchez l'accélérateur, appliquez les freins ou rétrogradez. Amorcez le virage à une vitesse que vous pourrez maintenir tout au long du virage.

Bien que le roadster Spyder freine plus facilement dans les virages qu'une motocyclette, il est tout de même important de ralentir avant d'amorcer un virage plutôt que de freiner tout en tournant. De l'adhérence est requise autant pour freiner que pour tourner. Plus vous avez besoin d'adhérence pour freiner, moins il en reste pour tourner en même temps.

Lorsque vous négociez une courbe ou que vous tournez trop rapidement, vous remarquerez que la roue avant intérieure se soulève et vous ressentirez et entendrez le VSS réduire la puissance provenant du moteur. Bien que le VSS puisse vous aider à garder la maîtrise du véhicule, il est possible de faire un tête-à-queue ou des tonneaux si vous tournez brusquement et rapidement.

- **Regardez:** Soyez attentif tout au long du virage et restez aux aguets. Évaluez tous les éléments du virage le plus rapidement possible (les caractéristiques de la surface, le rayons du virage et les particularités globales de la circulation) pour avoir le temps de prendre des décisions en matière de vitesse et de position. Il est parfois bénéfique de tourner la tête dans le sens du virage pour avoir un bon aperçu de ce dernier.
- **Dirigez:** Tournez le guidon pour orienter le véhicule dans le sens du virage. Contrairement à une motocyclette, vous n'avez pas à contre-braquer le roadster Spyder et il n'adoptera pas une position inclinée. Vous sentirez une force latérale vous poussant vers l'extérieur du virage, vous aurez peut-être à transférer votre poids vers l'intérieur du virage pour être à l'aise. Vous devrez déployer plus de force pour tourner le guidon du roadster que celui d'une motocyclette.

Modèle SM5

Lorsque vous changez de vitesse tout en tournant, prenez garde de relâcher le levier d'embrayage trop rapidement. Pour que le changement de vitesse se fasse en douceur, tournez l'accélérateur pour faire concorder le régime du moteur à la vitesse du véhicule. Si vous relâchez le levier d'embrayage trop rapidement, la roue arrière peut perdre son adhérence au sol et peut se bloquer, ce qui risque d'entraîner une perte de contrôle. Le système d'antipatinage à l'accélération (TCS) décèlera le patinage de la roue et réduira la puissance transmise à la roue arrière. Ainsi, la roue arrière adhèrera de nouveau au sol et vous pourrez mettre fin au survirage et maintenir votre véhicule sur le rayon de braquage voulu.

Courbes

Puisque le roadster Spyder est plus étroit qu'une voiture, vous pouvez vous déplacer d'un côté à l'autre dans une courbe pour adoucir la trajectoire dans la courbe. Cependant, le roadster Spyder étant plus large qu'une motocyclette, la possibilité de mouvement latéral est donc moindre; il est important que vous vous assuriez que les roues avant restent dans la voie.

Dans les courbes régulières, la position extérieure, intérieure, extérieure constitue la meilleure trajectoire.

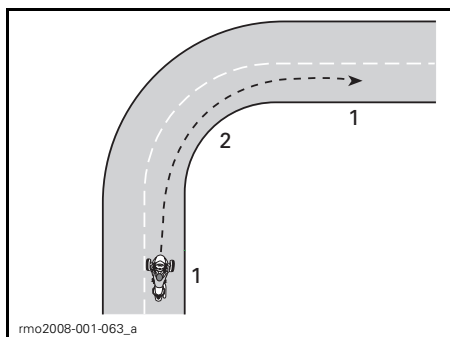

TRAJECTOIRE POUR LES COURBES RÉGULIÈRES

1. Extérieure
2. Intérieure (apex)

Pentes

Choisissez la vitesse appropriée en fonction de la pente. Graver une pente sur un rapport inférieur vous aidera à maintenir la puissance du véhicule. Descendre une pente également sur un rapport inférieur vous permettra d'utiliser le freinage moteur pour contrôler votre vitesse.

Modèle SM5

Pour mettre le véhicule en mouvement dans une pente, appuyez sur la pédale de frein tout en relâchant le levier d'embrayage jusqu'à ce que l'embrayage soit dans la zone de friction. Relâchez ensuite doucement le frein tout en relâchant le levier d'embrayage et tournez la manette d'accélérateur.

Modèle SE5

Lorsqu'il est arrêté, le modèle SE5 peut se mettre à rouler peut importe le rapport auquel se trouve la transmission. L'embrayage centrifuge du modèle SE5 est toujours désengagé lorsque le véhicule est arrêté; la transmission ne retiendra donc pas le véhicule en place. Appuyez sur la pédale de frein lorsque vous êtes arrêté dans une pente. Pour mettre le véhicule en mouvement dans une pente, appuyez sur la pédale de frein tout en actionnant l'accélérateur. Relâchez la pédale lorsque vous sentez que l'embrayage s'engage (à environ 1800 tr/mn).

Randonnées de nuit

En plus d'utiliser les feux et clignotants pour que les autres usagers de la route vous voient, tenez compte de votre capacité à voir la nuit. Utilisez les feux de route lorsque c'est possible. Évitez de rouler plus vite que le point où la distance d'éclairage est inférieure à la distance de freinage. Vous pouvez également vous servir des phares des autres véhicules pour voir la route au loin.

Ne portez pas de lentilles ni de visières teintées ou de couleur la nuit et assurez-vous que votre visière n'est pas égratignée ou tachée.

Randonnées en groupe

Circulez en file indienne seulement. Ne partagez pas la voie, même avec une motocyclette.

Lorsque vous circulez avec des motocyclettes, suivez la motocyclette devant vous à une distance adéquate, même si elle se trouve d'un côté de la voie. Dans les courbes, ne suivez pas la trajectoire des motocyclettes. Dans les courbes, les motocyclettes s'éloignent davantage de la bordure de la voie; si vous faites de même, une des roues avant peut sortir de la voie. Il est possible que les motocyclettes puissent négocier des courbes plus

rapidement que le roadster Spyder. N'essayez pas de négocier une courbe à la même vitesse.

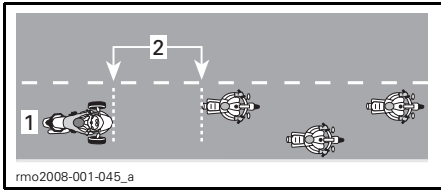

POSITION DE CONDUITE EN GROUPE

1. Centre de la voie
2. Distance de 2 secondes

Sur les routes sinueuses, les conducteurs de roadster Spyder peuvent se fatiguer plus rapidement que les motocyclistes. Ne vous forcez pas à suivre les motocyclistes; arrêtez-vous si vous êtes fatigué.

États de la route et obstacles

Glace, neige et neige mouillée

Ne circulez pas sur la glace, la neige ou la neige mouillée. Même avec le VSS, les roues n'adhéreront pas à ces surfaces. Le roadster Spyder est plus susceptible qu'une voiture de faire un tête-à-queue sur des surfaces glissantes.

Gravier, terre battue et sable

Sur les routes couvertes de gravier, de terre battue ou de sable, soyez extrêmement prudent et réduisez votre vitesse, particulièrement dans les courbes. Ces surfaces n'offrent pas autant d'adhérence que les routes revêtues et vous risquez de perdre la maîtrise du véhicule, même avec le VSS.

Chaussée humide et flaques d'eau

Normalement, vous pourrez garder la maîtrise sur une chaussée humide pourvu que celle-ci ne soit pas recouverte d'une couche d'eau (flaques ou ruissellements d'eau). À l'instar

d'autres véhicules, le roadster Spyder peut faire de l'aquaplanage si vous roulez trop vite. Cependant, l'aquaplanage du roadster se produit à des vitesses inférieures que la plupart des voitures et des motocyclistes. Vous risquez davantage de faire de l'aquaplanage plus l'accumulation d'eau est importante. Prêtez attention aux éclaboussures des autres véhicules; cela vous donnera une idée de la quantité d'eau accumulée.

Lorsque le véhicule fait de l'aquaplanage, une ou plusieurs roues sont au-dessus de l'eau et n'adhèrent plus à la chaussée. S'il s'agit de la roue arrière, vous la sentirez patiner latéralement. Les roues qui font de l'aquaplanage n'ont pas suffisamment d'adhérence pour contrôler le véhicule. Vous risquez de perdre la maîtrise du véhicule ou faire un tête-à-queue et le VSS ne permettra pas de garder la maîtrise.

Évitez les grandes flaques et ruissellements d'eau, et ralentissez ou quittez la route lors de pluie intense. Si vous devez circuler dans de l'eau, ralentissez autant que possible avant de la traverser.

Faites l'essai des freins après avoir traversé de l'eau. Au besoin, utilisez-les à plusieurs reprises pour que la friction les assèche.

Des pneus bien entretenus réduiront le risque d'aquaplanage. Maintenez toujours la pression des pneus à :

- **Avant:**
Nominale: 103 kPa
Min.: 89 kPa
Max.: 117 kPa
- **Arrière:**
Nominale: 193 kPa
Min.: 179 kPa
Max.: 207 kPa.

REMARQUE: La différence de pression des pneus droit et gauche ne doit pas excéder 3.4 kPa.

Remplacez immédiatement un pneu qui a atteint l'indicateur d'usure (p. 103); vous réduirez ainsi le risque d'aquaplanage.

Le centre de la voie peut être particulièrement glissant lorsqu'il commence à pleuvoir puisque l'huile et la saleté se mélangent à l'eau. Après une averse, de l'eau peut s'accumuler dans les ornières ou une chaussée usée. Évitez de circuler sur ces surfaces présentant peu d'adhérence. Dans la mesure du possible, assurez-vous que les pneus avant se situent là où la chaussée présente la meilleure adhérence.

Utilisation hors route

N'utilisez pas le roadster Spyder hors route. Le véhicule n'est pas conçu pour circuler sur les surfaces accidentées, peu adhérentes, inégales qui caractérisent l'utilisation hors route. Vous pouvez facilement rester pris, perdre la maîtrise du véhicule ou faire des tonneaux. De plus, il peut être illégal de circuler hors route dans certaines régions.

Obstacles, nids-de-poule et cahots

Autant que possible, évitez les obstacles, les nids-de-poule et les cahots. Si vous ne pouvez les éviter, ralentissez autant que vous le pouvez avant de les atteindre, puis relâchez les freins pour les franchir. Dans le cas d'obstacles ou de cahots larges, abordez-les de front si possible; ainsi les pneus avant les franchiront simultanément. Lorsque les deux roues avant franchissent un obstacle, un cahot ou un nid-de-poule, levez-vous un peu sur les repose-pieds et laissez les jambes amortir le choc. Préparez-vous à ce que la roue arrière franchisse l'obstacle. Dans le cas d'obstacles, de cahots ou de nids-de-poule plus étroits, il est préférable que la roue arrière les franchisse. Si une roue avant les franchit, agrippez fermement le guidon,

prenez garde d'appuyer sur l'accélérateur et soyez prêt à modifier votre trajectoire au besoin.

Si vous franchissez un obstacle, un cahot ou un nid-de-poule important, l'impact peut faire bondir le véhicule et vous frapper, vous éjecter ou vous faire perdre la maîtrise du véhicule ou encore vous faire faire un tête-à-queue ou des tonneaux.

Si vous ne pouvez arrêter pour éviter l'obstacle, vous pouvez le contourner. Contournez-le et freinez en même temps au besoin.

S'il y a un gros animal sur la route, tel qu'un cerf, mieux vaut arrêter et attendre que l'animal s'en aille ou circulez lentement. Si un chien vous poursuit, ralentir et rétrograder alors que le chien s'approche, puis accélérer lorsque le chien s'apprête à vous rejoindre constitue une bonne façon de rester maître de la situation.

Urgences au cours d'une randonnée

Une défaillance du véhicule ou un imprévu peut survenir au cours d'une randonnée. Si le véhicule est bien entretenu, il y aura moins de risque de défaillance. Soyez tout de même prêt à faire face aux urgences.

- Gardez toujours le Guide du conducteur et le nécessaire d'outils dans le véhicule.
- Observez les précautions suivantes lorsque vous arrêtez:
 - S'il y a un accotement revêtu, signalez votre intention de vous y garer, quittez la voie à la même vitesse que la circulation, puis immobilisez le véhicule.
 - Si l'accotement n'est pas revêtu, signalez un changement de voie à droite et ralentissez à une vitesse adéquate avant de quitter la chaussée.
 - Allumez les feux de détresse pour être plus visible.

- Si vous possédez un téléphone cellulaire ou un autre dispositif de communication, chargez-le à pleine capacité avant de longues randonnées.
- Si vous avez un accident, BRP vous recommande fortement de faire transporter votre véhicule (p.90) chez le concessionnaire autorisé de roadsters Can-Am le plus près afin de le faire inspecter et d'assurer votre sécurité avant de le réutiliser.
- Remplissez un rapport d'accident/incident BRP.

Bris d'un pneu

Si le bris d'un pneu ou une crevaison survient soudainement, agrippez fermement le guidon, ralentissez graduellement et dirigez-vous à un endroit où vous pourrez arrêter de façon sécuritaire. Évitez de freiner brusquement, de rétrograder ou de faire des virages serrés. Si un pneu avant fait défaut, le véhicule peut avoir tendance à tirer du côté du bris. Vous devrez continuer d'agripper fermement le guidon pour diriger le véhicule. Consultez la section *PNEU À PLAT (p. 119)* pour savoir comment réparer un pneu.

TRANSPORT D'UN PASSAGER OU D'UNE CHARGE

Charges maximales

Respectez les charges maximales en matière d'utilisateurs et de charges.

CHARGES MAXIMALES	
Limite de charge du véhicule (comprend le poids du conducteur, du passager, de toute charge et de tout accessoire ajouté)	200 kg
Compartiment de rangement avant	16 kg

Un surplus de poids:

- Réduit la capacité d'accélérer, de freiner et de tourner.
- Réduit l'efficacité du VSS.
- Accroît le risque de faire des tonneaux si la charge est haute ou vers l'arrière.
- Réduit la garde au sol, accroît le risque de frapper un obstacle peu élevé ou des surfaces inégales.
- Accroît le risque de bris d'un pneu.

Utilisation avec un surplus de poids

Le transport d'un passager ou d'une charge lourde influence la maniabilité du véhicule en raison du surplus de poids et de la répartition de poids modifiée.

1. Vous ne pourrez accélérer aussi rapidement. Accordez-vous plus de temps et d'espace pour dépasser.
2. Vous ne pourrez freiner aussi rapidement. Distancez-vous davantage (au moins trois secondes) du véhicule en avant de vous. Distancez-vous encore davantage si les conditions ne sont pas idéales (mauvaise visibilité, chaussée en mauvais état).

3. Vous ne pourrez négocier les virages de façon aussi serrée ou à des vitesses aussi élevées. Ralentissez davantage qu'à la normale avant de tourner et évitez de négocier des virages serrés.
4. Le roadster Spyder peut être moins stable. Le risque de le renverser ou de faire des tonneaux au cours de manoeuvres extrêmes est accru lorsqu'une charge est haute ou plus loin vers l'arrière (un passager par exemple).

Transport d'un passager

Le roadster Spyder est conçu pour transporter un seul passager derrière le conducteur. Ne transportez jamais plusieurs passagers.

Ne transportez aucun passager tant que vous n'êtes pas habitué à circuler seul dans différentes conditions et que vous ne maîtrisez pas bien le véhicule.

Il est important que votre passager soit alerte, sobre et capable d'atteindre les repose-pieds ainsi que les poignées de maintien, et qu'il puisse maintenir son équilibre et bien s'agripper lors de manoeuvres soudaines. Il doit également éviter de distraire le conducteur.

Assurez-vous que votre passager porte les vêtements de protection appropriés. Il doit se vêtir des mêmes vêtements de protection que le conducteur, particulièrement d'un casque. On recommande le port d'un casque intégral car le passager risque de se frapper le visage contre l'arrière de votre casque si vous freinez brusquement.

Appliquez le frein et laissez la transmission au point mort tant que le passager n'est pas en position de conduite.

Avant de partir, enseignez-lui les principes de base de la randonnée. Faites-lui observer les règles suivantes:

1. Maintenir une bonne position de conduite. Tenir les poignées de maintien du passager et garder les

pieds sur les repose-pieds en tout temps, même si le dossier optionnel est installé.

Le passager ne devrait pas s'agripper au conducteur puisque le conducteur pourrait ne pas pouvoir supporter la force latérale qu'ils produiront ensemble.

Différentes façons d'agripper les poignées peuvent s'avérer confortables selon les manoeuvres (une main sur le coin avant et l'autre sur le coin arrière opposé dans les virages, les deux mains vers l'avant ou l'arrière dans d'autres situations).

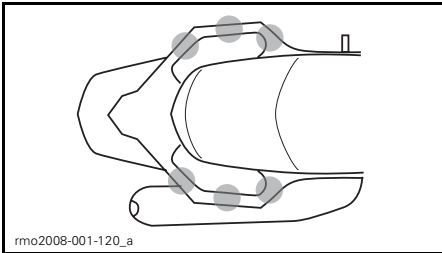

DIFFÉRENTES POSITIONS DES MAINS SUR LES POIGNÉES DE MAINTIEN

2. Ne jamais toucher à la pédale de frein de stationnement avec le pied gauche. Serrer le frein de stationnement lorsque le véhicule est en mouvement peut provoquer un accident.
3. Ne pas s'approcher du tuyau d'échappement, de la roue arrière et de la courroie d'entraînement.
4. Éviter de se retourner ou de se pencher à moins que ce ne soit pour maintenir l'équilibre dans un virage. Lors d'une manoeuvre inopinée, un passager qui n'est pas dans une position de randonnée appropriée risque davantage d'être éjecté.
5. Observer la route et réagir adéquatement aux conditions routières imminentes. Au besoin, se pencher dans les virages pour contrer la force latérale. Se lever

légèrement sans verrouiller les coudes pour franchir un obstacle, un nid-de-poule ou un cahot.

Évitez d'accélérer, de freiner ou de tourner brusquement surtout si votre passager est inexpérimenté. Des manoeuvres soudaines et inopinées peuvent le faire tomber du véhicule.

Rangement de la charge

Vous pouvez transporter des objets dans le compartiment de rangement avant. Ne transportez pas de charges ailleurs à moins que votre véhicule ne soit muni d'accessoires approuvés par BRP.

Compartiment de rangement avant

Vous pouvez ranger des objets légers, tels que deux casques, dans le compartiment de rangement avant. Ne mettez pas une charge supérieure à 16 kg dans le compartiment de rangement avant même si vous réussissez à l'insérer dedans. N'y rangez jamais d'objets inflammables, tels que de l'essence. Un panier pour le compartiment de rangement est disponible. Le compartiment de rangement avant comporte un espace de rangement spécialement pour le Guide du conducteur et le nécessaire d'outils.

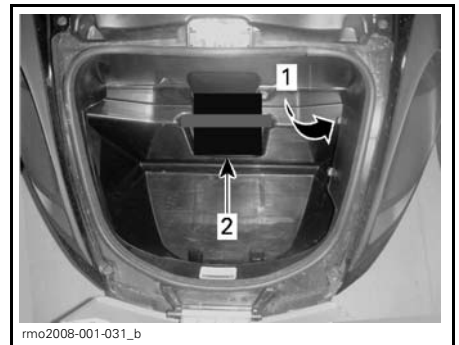

1. Nécessaire d'outils
2. Guide du conducteur

Assurez-vous que l'attache du compartiment de rangement avant est bien enclenchée avant de partir en randonnée.

Aucun remorquage

Ne remorquez aucun véhicule. Le VSS ne sera plus efficace et vous risquerez de perdre la maîtrise du véhicule.

AUTO-ÉVALUATION DE VOS CONNAISSANCES

L'évaluation qui suit vous donne une idée de l'information que vous devriez avoir apprise à la lecture du présent guide. Elle ne comprend pas toute l'information importante, mais elle vous permettra de déterminer si, en général, vous comprenez le véhicule et son fonctionnement.

Voir la p.77 pour connaître les réponses.

Questionnaire

1. Si vous voulez arrêter rapidement, appuyez sur la pédale de frein et engagez le frein de stationnement.

Vrai Faux

2. Vous devez effectuer une vérification de préutilisation hebdomadaire.

Vrai Faux

3. Le VSS vous permet d'utiliser le véhicule peu importe les conditions météorologiques.

Vrai Faux

4. Vous ne devez remplacer les pneus que par ceux approuvés par BRP et vendus chez un concessionnaire autorisé de roadsters Can-Am.

Vrai Faux

5. Il est important que votre passager soit alerte et sobre.

Vrai Faux

6. Nommez 6 vêtements de protection qui réduisent le risque de blessure.

1) _____

2) _____

3) _____

4) _____

5) _____

6) _____

7. Les vêtements de protection sont essentiels pour prévenir et réduire les blessures, pour assurer votre confort et pour assurer une protection contre les éléments.

Vrai Faux

8. Lequel des composants suivants ne constitue pas une commande du véhicule?

- a. Guidon
- b. Manette d'accélérateur
- c. Levier de frein avant

9. Vous devez laisser les feux de croisement allumés dans le jour pour plus de visibilité.

Vrai Faux

10. Vous devez positionner le véhicule au centre de la voie.

Vrai Faux

11. Contrairement à la motocyclette conventionnelle, vous pouvez freiner et tourner en même temps.

Vrai Faux

12. Dans des conditions normales d'utilisation, vous devez suivre à une distance d'au moins _____.
- a. 1 seconde
b. 2 secondes
c. 3 secondes
13. Vous ne devez transporter aucun liquide inflammable, tel que de l'essence, dans le compartiment de rangement avant, même si le liquide est dans un contenant approuvé.
- Vrai Faux
14. Donnez 5 façons d'être plus visible pour les autres usagers de la route.
- 1) _____
2) _____
3) _____
4) _____
5) _____
15. Lorsque vous freinez sur des surfaces présentant peu d'adhérence, vous devez pomper les freins pour garder la maîtrise du véhicule.
- Vrai Faux
16. La charge maximale du véhicule comprenant le poids du conducteur, du passager, de toute charge et de tout accessoire ajouté est de 200 kg.
- Vrai Faux
17. Vous pouvez remorquer une remorque de façon sécuritaire pourvu que le poids au timon ne fasse pas en sorte que la charge dépasse 200 kg.
- Vrai Faux
18. Le passager doit s'agripper au conducteur.
- Vrai Faux
19. La conduite du roadster Spyder est aussi sécuritaire que celle d'une voiture.
- Vrai Faux
20. L'ABS vous permet d'enfoncer fermement la pédale de frein sans que les roues ne se verrouillent.
- Vrai Faux

Réponses

1. Faux

Pour arrêter rapidement, n'appuyez que sur la pédale de frein. N'utilisez jamais le frein de stationnement lorsque le véhicule est en mouvement.

2. Faux

Vous devez faire une inspection de préutilisation avant chaque randonnée.

3. Faux

S'il y a de la glace, de la neige, de la neige mouillée ou suffisamment d'eau pour entraîner de l'aquaplanage, le VSS ne vous permettra pas de garder la maîtrise du véhicule.

4. Vrai

5. Vrai

6. 1) Casque

2) Protection du visage et des yeux

3) Manteau

4) Gants

5) Pantalon

6) Chaussures fermées, préférentiellement au-dessus de la cheville.

7. Vrai

8. c. Levier de frein avant

Le véhicule n'est pas muni d'un levier de frein avant.

9. Faux

Vous devriez utiliser les feux de route pendant le jour.

10. Vrai

11. Faux

Au besoin, vous pouvez freiner et tourner simultanément bien que, en général, il soit préférable de freiner avant de tourner.

12. b. 2 secondes

Dans des conditions normales d'utilisation, vous devriez suivre à une distance de deux secondes.

13. Vrai

14. 1) Vérifier si les feux et les réflecteurs sont propres.

2) Autant que possible, allumer les feux de route.

3) Utiliser les clignotants.

4) Faire clignoter les feux d'arrêt avant de ralentir.

5) Utiliser les feux de détresse au besoin.

6) Se servir du klaxon pour aviser les autres de sa présence.

7) Éviter de circuler dans les angles morts des autres.

8) Porter des vêtements de couleurs vives ou réfléchissants.

15. Faux

Vous devez appuyer sur la pédale de frein et la maintenir dans cette position; ne les pompez pas. Le véhicule est muni d'un système ABS qui empêche les roues de se verrouiller.

16. Vrai

17. Faux

Vous ne devez jamais remorquer une remorque avec le véhicule.

18. Faux

Le passager doit s'agripper aux poignées de maintien.

19. Faux

Dans les voitures et les camions, la structure du véhicule vous protège. De plus, les occupants peuvent se protéger avec leur ceinture de sécurité. Vous devez être conscient que conduire un roadster Spyder est plus risqué que la conduite en voiture et que le risque de blessure est semblable à celui de rouler à motocyclette.

20. Vrai

INFORMATION DE SÉCURITÉ SUR LE VÉHICULE

Ce véhicule est muni d'une étiquette mobile et d'étiquettes contenant d'importants renseignements sur la sécurité.

Toute personne qui prend place sur le véhicule doit lire et comprendre ces renseignements avant de partir en randonnée.

Étiquette mobile

⚠ AVERTISSEMENT

Le roadster Spyder est un véhicule différent – sa conduite exige des habiletés et des connaissances particulières.
Apprenez comment le roadster Spyder diffère des autres véhicules.

Lisez le guide du conducteur (dans le compartiment de rangement avant) et visionnez la vidéo de sécurité.
Suivez une formation (si disponible), **exercez-vous**, apprenez à maîtriser les commandes et obtenez le permis approprié.
Consultez la carte de sécurité avant de conduire le véhicule.

Portez toujours un casque et des vêtements appropriés.
Sur ce type de véhicule, les utilisateurs sont exposés à davantage de risques routiers qu'en automobile. Même un conducteur habile peut être frappé par un autre véhicule ou perdre le contrôle. Ce véhicule ne vous protégera pas en cas de collision.

Limites de manoeuvrabilité et conditions routières
Le système de stabilité du véhicule (VSS) ne peut pas vous empêcher de perdre le contrôle, de faire des tonneaux ou de tomber si vous dépassez les limites du véhicule. Apprenez à connaître ces limites dans différentes conditions routières. Ne conduisez pas sur la glace, sur la neige ou hors route. Évitez les flaques et les ruissellements d'eau. Ce type de véhicule peut faire de l'aquaplanage sur les chaussées détrempées et déraiper sur les routes recouvertes de gravier, de terre ou de sable. Si vous devez conduire dans ces conditions, ralentissez.

Seul le client doit enlever cette étiquette. 704901793

704901793

ment, tels que la pression des pneus, les charges admissibles et la liste de vérification de réutilisation.

REMARQUE: L'illustration suivante ne constitue qu'une représentation générale. La carte de sécurité sur votre véhicule peut différer.

Carte de sécurité

La Carte de sécurité se situe sur le dessus du tableau de bord multifonction. Tirez dessus pour la lire et remettez-la bien en place avant de partir en randonnée.

Consultez la Carte de sécurité pour passer en revue les renseignements clés ou lorsque que vous enseignez à un utilisateur ou un passager comment utiliser le véhicule. La carte comprend également des renseignements auxquels vous ferez référence fréquem-

AVERTISSEMENT

Le roadster Spyder est un véhicule différent – sa conduite exige des habiletés et des connaissances particulières. Apprenez comment le roadster Spyder diffère des autres véhicules.

Lisez le guide du conducteur (dans le compartiment de rangement avant) et visionnez la vidéo de sécurité.

Suivez une formation (si disponible), exercez-vous, apprenez à maîtriser les commandes et obtenez le permis approprié. Suivez la procédure ci-dessous avant chaque randonnée.

Surveillez les conditions routières.

Le système de stabilité du véhicule (VSS) ne peut pas vous empêcher de perdre le contrôle, de faire des tonneaux ou de tomber si vous dépassez les limites du véhicule.

Apprenez à connaître ces limites dans différentes conditions routières.

- Ne conduisez pas sur la glace, sur la neige ou hors route.
- Évitez les flaques et les ruissellements d'eau. Ce type de véhicule peut faire de l'aquaplanage sur les chaussées détrempées et dérapier sur les routes recouvertes de gravier, de terre ou de sable. Si vous devez conduire dans ces conditions, ralentissez.

Portez un casque et des vêtements appropriés. Sur ce type de véhicule, les utilisateurs sont exposés à davantage de risques routiers qu'en automobile. Même un conducteur habile peut être frappé par un autre véhicule ou perdre le contrôle. Ce véhicule ne vous protégera pas en cas de collision. Instruisez le passager de :

- Toujours tenir les poignées et garder les pieds sur les repose-pieds.
- Observer la route. Se pencher dans les virages. Se préparer en prévision des bosses.
- Ne jamais toucher au frein de stationnement.

Ne jamais oublier de :

- Freiner avec la pédale de frein. Ne jamais actionner le frein de stationnement pendant que le véhicule est en mouvement – vous pourriez perdre le contrôle et avoir un accident.
- Tourner le guidon dans le sens du virage; n'essayez pas de contrebraquer.
- Garder toutes les roues dans votre voie, circuler toujours en file indienne et n'empiéter pas sur l'autre voie.

Inspection d'avant randonnée :

- ✓ Pneus et roues (aucun dommage, pression recommandée de 103 kPa (1,03 bar) à l'avant et de 193 kPa (1,93 bar) à l'arrière, bande de roulement, écrous de roue)
- ✓ Courroie d'entraînement (alignée, aucun dommage)
- ✓ Fuites (sous le véhicule)
- ✓ Feux et réflecteurs (propreté, aucun dommage, fonctionnement)
- ✓ Chargement et fixations (tout est bien fixé)
- ✓ Poids maximal de 200 kg = conducteur + 1 passager + accessoires + chargement
- ✓ Rétroviseurs (propreté et réglages)
- ✓ Tableau de bord (jauges, indicateurs, messages)
- ✓ Niveau d'essence
- ✓ Commandes (frein, accélérateur, embrayage, interrupteurs, direction)



704901777

704901777

CARTE DE SÉCURITÉ

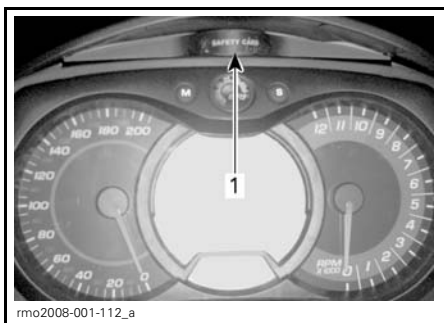

1. Emplacement de l'onglet de la carte de sécurité

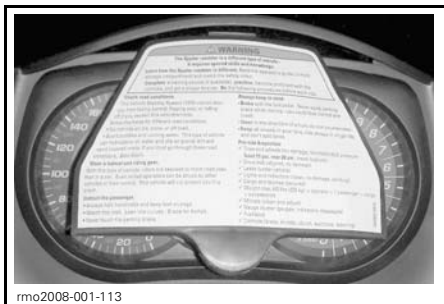

CARTE DE SÉCURITÉ EXTRAITE

Étiquettes de sécurité

Les étiquettes suivantes sont apposées sur votre véhicule et doivent être considérées comme faisant partie intégrante du véhicule. Si elles se décollent ou sont endommagées, on les remplacera gratuitement. Adressez-vous à un concessionnaire autorisé de roadsters Can-Am.

REMARQUE: Les illustrations utilisées dans le présent guide ne sont que des représentations générales. Votre modèle peut différer.

Étiquette 1

INFORMATION DES PNEUS		VOIR GUIDE DU CONDUCTEUR		CE	
PRESSION DES PNEUS A FROID :		CE VÉHICULE EST ÉQUIPÉ DE PNEUS SANS CHAMBRE A AIR			
JUSQU'À LA CAPACITÉ DE POIDS MAXIMUM		JUSQU'À UN POIDS DE 200 kg		CAPACITÉ DE POIDS MAXIMUM : 200 kg	
AVANT 103 ± 14 kPa (1.03 ± 0.14 bar)		AVANT 103 ± 14 kPa (1.03 ± 0.14 bar)			
ARRIÈRE 193 ± 14 kPa (1.03 ± 0.14 bar)		ARRIÈRE 193 ± 14 kPa (1.03 ± 0.14 bar)			
DIMENSIONS DES PNEUS :		MARQUE DES PNEUS :		DIMENSION DE LA JANTE :	
AVANT : MC 165/65R14 47H		AVANT : KENDA KR21			AVANT : 355 X 127mm (14 X 5)po
ARRIÈRE : MC 225/50R15 68H		ARRIÈRE : KENDA KR21			ARRIÈRE : 381 X 178mm (15 X 7)po

704902112

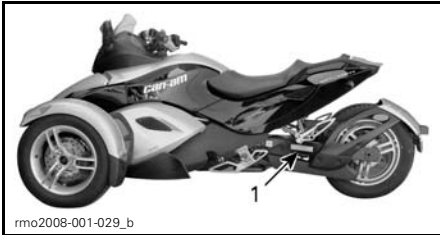

rmo2008-001-029_b

TYPIQUE

1. Emplacement de l'étiquette 1

Étiquette 3

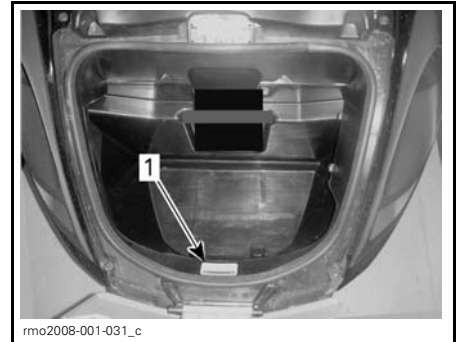

1. Étiquette 3 dans le compartiment de rangement avant

Étiquette 2



rmo2008-001-098_fr

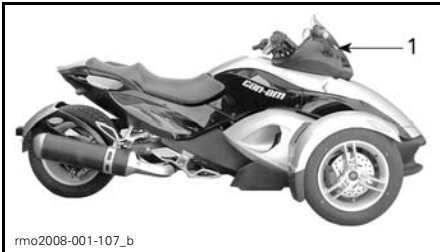

rmo2008-001-107_b

1. Emplacement de l'étiquette 2

Étiquette 4

ATTENTION

Vérification du niveau d'huile moteur

- S'assurer que le moteur est à la température normale d'opération.
- Le roadster doit être de niveau.
- Laisser tourner le moteur au ralenti 30 secondes minimum.
- Arrêter le moteur et nettoyer la jauge de niveau d'huile.
- Visser la jauge complètement avant de mesurer le niveau d'huile.
- Utiliser de l'huile semi-synthétique XPS (grade d'été) ou une huile pour motocyclettes équivalente.

704902103

704902103

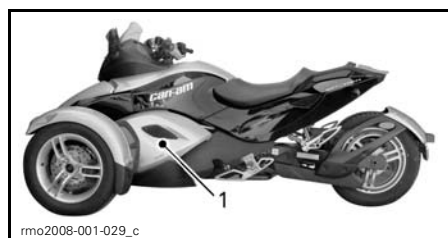

1. Étiquette 4 sur le réservoir d'huile derrière le panneau latéral central gauche

Étiquette 5



BOUCHON DU RÉSERVOIR DE LIQUIDE DE REFROIDISSEMENT

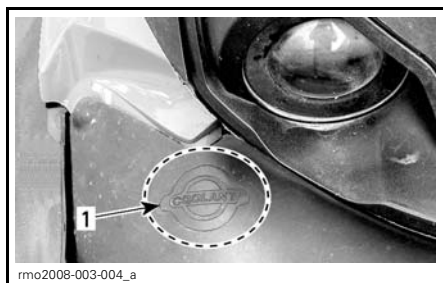

1. Étiquette 5 (située sous le couvercle de service)

Étiquette 6

⚠ AVERTISSEMENT

Nettoyer le bouchon de remplissage avant de l'enlever.
Utiliser seulement du liquide de frein DOT 4 provenant d'un contenant scellé.

704901806

704901806

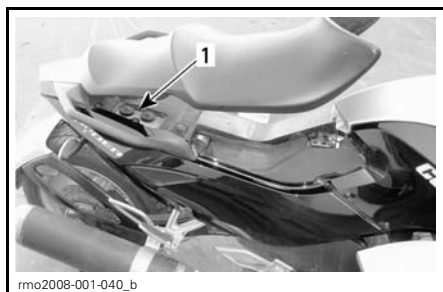

1. Étiquette 6 (située sous le siège)

RAPPORTER LES DÉFAUTS DE SÉCURITÉ

Votre sécurité a beaucoup d'importance pour Bombardier Produits Récréatifs inc. (BRP). Si quelque chose vous préoccupe, communiquez avec le groupe support à la clientèle de BRP sur-le-champ.

Aux États-Unis, si vous pensez que votre véhicule présente un défaut qui pourrait entraîner un accident ou des blessures voire le décès, en aviser immédiatement la «National Highway Traffic Safety Administration» (NHTSA) en plus de Bombardier Produits Récréatifs inc.

Si la NHTSA reçoit d'autres plaintes analogues, elle pourrait entreprendre une enquête et, si elle déterminait qu'il y avait un défaut lié à la sécurité, elle pourrait exiger qu'un rappel et une campagne soient mis de l'avant. Cependant, la NHTSA ne s'impliquera pas s'il s'agit de situations particulières entre vous, le concessionnaire et Bombardier Produits Récréatifs inc.

Pour communiquer avec la NHTSA, vous pouvez contacter la ligne sans frais Vehicle Safety Hotline au 1 888 327-4236 (ATS: 1 800 424-9153), consulter le site www.safercar.gov ou écrire à:

Administrateur
NHTSA
400 7th Street SW
Washington, DC 20590

Vous pouvez également obtenir de plus amples renseignements à propos de la sécurité des véhicules motorisés sur le site www.safercar.gov.

***Cette page est
blanche intentionnellement***

VÉRIFICATION DE PRÉUTILISATION

LISTE DE VÉRIFICATION DE PRÉUTILISATION

AVERTISSEMENT

Effectuez une vérification de pré-utilisation avant chaque randonnée afin de déceler d'éventuels problèmes en utilisation. La vérification de préutilisation vous permettra de détecter toute usure ou détérioration avant qu'elles ne posent un problème. Réglez tout problème décelé afin de réduire le risque de défaillance ou d'accident. Au besoin, consultez un concessionnaire autorisé de roadsters Can-Am.

La carte de sécurité comporte une liste de vérification de préutilisation.

À inspecter:

- **Pneus:** Vérifiez s'ils sont endommagés, adéquatement gonflés ou trop usés. Consultez la section *PNEUS* (p. 102).
- **Roues et écrous:** Vérifiez s'ils sont endommagés. Tournez de la main chacun des écrous de roues avant pour confirmer qu'ils sont serrés. Assurez-vous que l'écrou d'essieu de la roue arrière est en place.
- **Courroie d'entraînement:** Vérifiez si elle est effilochée, coupée et perforée ou si des dents sont manquantes. En vérifier l'alignement. Pour de plus amples détails, consultez la section *COURROIE D'ENTRAÎNEMENT* (p. 103).
- **Niveau d'huile:** Vérifiez si le niveau d'huile se situe entre les marques de minimum et de maximum sur la jauge de niveau. En ajouter au besoin. Consultez la section *HUILE À MOTEUR* (p. 105).
- **Fuites:** Vérifiez sous le véhicule s'il y a des fuites.
- **Couvercle de compartiment de rangement avant:** Tirez dessus pour vous assurer qu'il est bien enclenché.
- Assurez-vous que le siège est bien enclenché.

- **Rétroviseurs:** Nettoyez et réglez ceux-ci (p. 23).
- **Pédale de frein:** Appuyez dessus et assurez-vous qu'elle n'est pas spongieuse. La pédale doit revenir en position initiale lorsque vous la relâchez.
- **Manette d'accélérateur:** Tournez la poignée à plusieurs reprises. Assurez-vous qu'elle se déplace librement et revient en position de ralenti lorsque vous la relâchez.
- **Lever d'embrayage:** Réglez le levier selon vos préférences (p. 12). Tirez sur le levier pour vous assurer qu'il fonctionne normalement et qu'il revient complètement lorsque vous le relâchez.
- **Commande de changement de vitesse (modèle SE5):** Assurez-vous que la commande de changement de vitesse fonctionne normalement dans les deux sens et qu'elle retourne au centre lorsque vous la relâchez.
- **Charge:** Assurez-vous que la charge maximale sur le véhicule (y compris le conducteur, le passager, la charge et tout accessoire ajouté) ne dépasse pas 200 kg.

Tournez la clé de contact à «ON»:

- **Tableau de bord multifonction:** Vérifiez les indicateurs, les voyants, les messages et le niveau d'essence.
- **Feux:** Vérifiez le fonctionnement des phares, du feu arrière, des feux d'arrêt, des clignotants et des feux de détresse.
- **Klaxon:** Vérifiez son fonctionnement.
- **Guidon:** Démarrez le moteur et vérifiez si le guidon se déplace librement.
- **Interrupteur d'arrêt du moteur:** Vérifiez si l'interrupteur d'arrêt du moteur fonctionne normalement.

- **Frein de stationnement:** Démarrez le moteur, désengagez le frein de stationnement et assurez-vous que le voyant de frein de stationnement est éteint sur le tableau de bord multifonction.
- **Frein:** Avancez lentement de quelques mètres puis appuyez sur la pédale de frein pour le mettre à l'essai.

Remettez toujours la Carte de sécurité en place.

***Cette page est
blanche intentionnellement***

TRANSPORT ET REMISAGE

TRANSPORT DU ROADSTER SPYDER

Si vous devez transporter votre véhicule, faites-le sur une semi-remorque à plateau de taille et de capacité appropriées.

⚠ ATTENTION Si vous devez pousser le véhicule, placez-vous sur la droite du véhicule pour que vous puissiez appuyer sur la pédale de frein.

Lorsque vous faites reculer le véhicule, prenez garde que la roue avant ne vous roule sur les pieds.

AVIS Ne remorquez pas le roadster Spyder; le remorquage peut endommager sérieusement le système d'entraînement.

Lorsque vous communiquez avec une entreprise de remorquage ou de transport, assurez-vous qu'elle possède une semi-remorque à plateau, une rampe de chargement ou rampe hydraulique ainsi que des courroies de fixation pour soulever le véhicule de façon sécuritaire. Assurez-vous que le véhicule est transporté conformément aux directives de la présente section.

AVIS Évitez d'utiliser des chaînes pour assujettir le véhicule puisqu'elles pourraient endommager le fini ou les composants de plastique.

Pour charger le véhicule en vue de le transporter, procédez comme suit:

1. Mettez la transmission au point mort (N).
2. Retirez la clé de l'interrupteur d'allumage.
3. Mettez une courroie autour de chaque bras inférieur de la suspension avant.

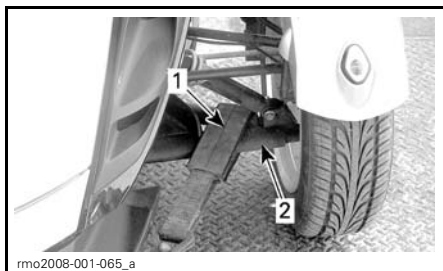

rmo2008-001-065_a

1. Courroie
2. Bras inférieur de suspension

4. Attachez les courroies au câble de treuil. Si possible, utilisez des chaînes ou des courroies supplémentaires afin d'attacher les courroies au câble de treuil conformément à la photo ci-dessous pour éviter d'endommager le couvre-pare-chocs.

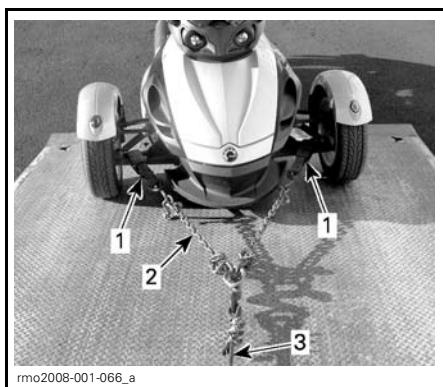

rmo2008-001-066_a

1. Mettez la courroie autour des bras inférieurs de suspension avant
2. Chaînes pour éviter d'endommager le couvre-pare-chocs
3. Câble de treuil
5. Assurez-vous que le frein de stationnement est désengagé.
6. Au moyen du treuil, tirez le véhicule sur la semi-remorque à plateau.
7. Engagez le frein de stationnement.
8. Assurez-vous que la transmission est au point mort (N).
9. Arrimez les roues avant selon une des méthodes suivantes.

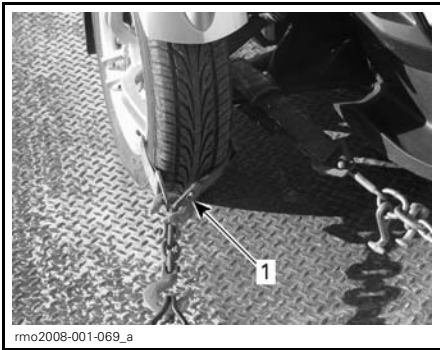

**ARRIMAGE DES ROUES AVANT —
MÉTHODE 1**

1. Entourez les jantes de roues avant et arrimez-les à la remorque



**ARRIMAGE DES ROUES AVANT —
MÉTHODE 2**

1. Entourez les deux roues et arrimez-les à l'avant et à l'arrière de la semi-remorque

10. Enfillez la courroie de fixation dans la jante de roue arrière seulement. Ne la passez pas dans le pignon arrière.

AVIS Enfiler une courroie de fixation dans le pignon arrière risque d'endommager sérieusement le système d'entraînement.

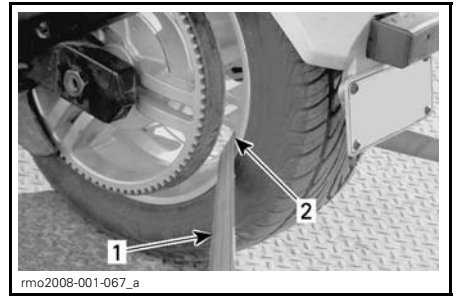

ARRIMAGE DE LA ROUE ARRIÈRE

1. Courroie de fixation
2. À l'intérieur de la jante de roue arrière SEULEMENT

11. Arrimez solidement la courroie de fixation de roue arrière à l'arrière de la semi-remorque au moyen d'une clé à cliquet.
12. Assurez-vous que les roues avant et arrière sont solidement arrimées à la semi-remorque.

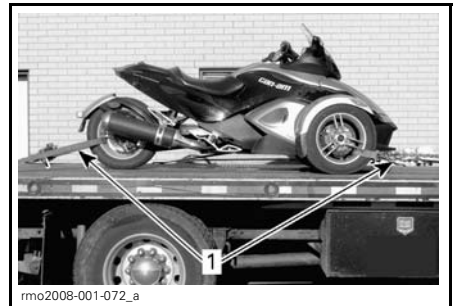

1. Roues avant et arrière solidement arrimées à la semi-remorque

REMISAGE DU ROADSTER SPYDER

Si le véhicule ne servira pas pendant un minimum de quatre mois, en hiver par exemple, effectuez la procédure de remisage pour que le véhicule demeure en bon état.

BRP vous recommande de faire préparer votre véhicule en prévision du remisage par un concessionnaire autorisé de roadsters Can-Am. Vous pouvez aussi procéder comme suit lorsque cela vous conviendra.

Pour préparer le véhicule en prévision d'un remisage:

1. Inspectez le véhicule et faites-le réparer par un concessionnaire autorisé de roadsters Can-Am au besoin.
2. Vidangez l'huile à moteur et remplacez le filtre (p.106). Adressez-vous à un concessionnaire autorisé de roadsters Can-Am au besoin.
3. Vérifiez le niveau de liquide de refroidissement (p.109), de liquide de frein (p.110) et de liquide d'embrayage (p.113).
4. Faites le plein d'essence et ajoutez un stabilisateur de carburant, puis faites fonctionner le moteur pour éviter que de la rouille se forme et que l'essence se détériore. Suivez les directives du fabricant à la lettre.
5. Gonflez les pneus à la pression prescrite (p.102).
6. Nettoyez le véhicule (p.115).
7. Lubrifiez les câbles des commandes et les attaches, les points de pivotement de tous les leviers et les points de lubrification de la suspension avant.
8. Fermez et enclenchez tous les compartiments de rangement.
9. Recouvrez le véhicule d'une bâche imperméable. Évitez le plastique, les tissus enduits qui ne respirent pas ou les tissus analogues qui restreignent la circulation d'air et qui retiennent la chaleur et l'humidité.

10. Remisez le véhicule dans un endroit sec, à l'abri du soleil et où la température ambiante varie peu quotidiennement.

11. Chargez lentement la batterie une fois par mois (p.112); observez le régime de charge recommandé de 2 A. Il n'est pas nécessaire de retirer la batterie du véhicule.

Pour préparer le véhicule après une période de remisage:

1. Retirez la bâche et nettoyez le véhicule (p.115).
2. Chargez la batterie au besoin (p.112).
3. Effectuez la vérification de préutilisation (p.86), puis faites l'essai du véhicule à basse vitesse.

ENTRETIEN

TABLEAU D'ENTRETIEN PÉRIODIQUE

L'entretien est essentiel pour que l'utilisation du véhicule demeure sécuritaire. En tant que propriétaire, vous êtes responsable de l'entretien approprié du véhicule. Effectuez des vérifications périodiques et observez les consignes du tableau d'entretien suivant. L'entretien périodique ne dispense pas d'effectuer la vérification de préutilisation.

AVERTISSEMENT

Si le véhicule n'est pas entretenu conformément aux consignes du tableau d'entretien périodique et des procédures d'entretien, son utilisation peut ne pas s'avérer sécuritaire.

TABLEAU D'ENTRETIEN PÉRIODIQUE

A: Ajuster N: Nettoyer I: Inspecter L: Lubrifier R: Remplacer	Vérification après 1 000 km					
	Tous les 5 000 km					
	Tous les 10 000 km ou tous les ans					
	Tous les 20 000 km ou tous les 2 ans					
	Responsable			Remarques		
MOTEUR						
Huile à moteur et filtre à huile	R	R			Client	Vérifier le niveau d'huile tous les 500 km
Tamis de réservoir d'huile	N			N	Concess.	Inspecter et nettoyer au besoin
Filtre d'huile à transmission (modèle SE5)	R			R	Client	
Jeu des soupapes				A	Concess.	Inspecter la première fois après 10 000 km
Filtre à air			I	R	Concess.	
Boîtier de filtre à air			N		Client	Essuyer toute l'huile dans le boîtier
Liquide d'embrayage (modèle SM5)			I	R	I: Client R: Concess.	(p. 113)
Liquide de refroidissement du moteur	I	I		R	Concess.	
Radiateur, boyaux et pompe à eau			I		Concess.	État, fuites et propreté
Essai de pression du bouchon de radiateur/du système de refroidissement				I	Concess.	
Joints d'étanchéité avant du tuyau d'échappement en «Y»				R	Concess.	
Mécanisme de marche arrière (modèle SM5)			A		Concess.	

TABLEAU D'ENTRETIEN PÉRIODIQUE						
A: Ajuster N: Nettoyer I: Inspecter L: Lubrifier R: Remplacer	Vérification après 1 000 km					
	Tous les 5 000 km					
	Tous les 10 000 km ou tous les ans					
	Tous les 20 000 km ou tous les 2 ans					
	Responsable			Remarques		
SYSTÈMES DE GESTION ÉLECTRONIQUE						
Codes de panne	I		I		Concess.	
Capteur de vitesse de roue			I		Concess.	Régler chaque fois qu'on desserre la roue arrière
Détecteur de passager			I		Concess.	
SYSTÈME D'ALIMENTATION						
Carter de papillon			I, N, A		Concess.	
Câble d'accélérateur			L		Concess.	
Conduits d'essence			I		Concess.	
Filtre à essence	Remplacer tous les 5 ans ou 30 000 km				Concess.	
SYSTÈME ÉLECTRIQUE						
Bougie	I		I	R	Concess.	
Connexions de la batterie			I, N		Concess.	
Système d'éclairage (feu d'arrêt, feux de détresse, clignotants, feux de position, éclairage de plaque d'immatriculation)			I		Client	(p. 123)
SYSTÈME D'ENTRAÎNEMENT						
Courroie d'entraînement	I, A		I, A		Client/Concess.	Vérifier le degré d'usure, l'alignement et la tension (p. 104)
Roulement de pignon arrière				I	Concess.	Remplacer tous les 30 000 km
Roulements d'essieu arrière				I	Concess.	
Anneaux d'étanchéité, joints toriques et douilles d'usure des roulements d'essieu arrière				R	Concess.	

TABLEAU D'ENTRETIEN PÉRIODIQUE						
A: Ajuster N: Nettoyer I: Inspecter L: Lubrifier R: Remplacer	Vérification après 1 000 km					
	Tous les 5 000 km					
	Tous les 10 000 km ou tous les ans					
	Tous les 20 000 km ou tous les 2 ans					
	Responsable			Remarques		
PNEUS ET ROUES						
Pneus	Vérifier le degré d'usure de la semelle et la pression avant chaque randonnée (p. 102)				Client	
Roulements de roue				I	Concess.	
Écrous de roues avant		I			Concess.	
Écrou de roue arrière			I		Concess.	
DIRECTION						
Jeu de la direction			I		Concess.	
Barre d'accouplement			I		Concess.	
Alignement des roues avant			I		Concess.	
SUSPENSION						
Amortisseurs				I	Concess.	
Bras de suspension avant	L			L	Concess.	
Joints à rotule				I	Concess.	
FREINS						
Liquide de frein			I	R	I: Client R: Concess.	(p. 111)
Plaquettes et disques de frein		I			Client	(p. 111)
Conduits de frein			I		Concess.	
Frein de stationnement	I, A	I, N, A			Concess.	

TABLEAU D'ENTRETIEN PÉRIODIQUE						
A: Ajuster N: Nettoyer I: Inspecter L: Lubrifier R: Remplacer	Vérification après 1 000 km					
	Tous les 5 000 km					
	Tous les 10 000 km ou tous les ans					
	Tous les 20 000 km ou tous les 2 ans					
	Responsable			Remarques		
CARROSSERIE ET CHÂSSIS						
Poignées de maintien du passager		I			Client	Vérifier la solidité
Repose-pieds			L		Client	Utiliser un lubrifiant à usages multiples
Fixations des composants en plastique			I		Client	Vérifier la solidité
Verrou du compartiment de rangement	I		I, L		Client	Utiliser le LUBRIFIANT POUR CÂBLE (N/P 293 600 041) ou l'équivalent

Concess.: Concessionnaire

INSPECTION INITIALE

Nous recommandons qu'après 1 000 km d'utilisation votre véhicule soit inspecté par un concessionnaire Can-Am autorisé. La première séance d'entretien est essentielle; il ne faut pas la négliger

REMARQUE: L'inspection initiale est aux frais du propriétaire du véhicule.

Nous recommandons que cette inspection soit signée par un concessionnaire Can-Am autorisé.

Date d'inspection initiale

Signature du concessionnaire autorisé

Nom du concessionnaire

PROCÉDURES D'ENTRETIEN

Cette section comprend des consignes en matière d'entretien de base. Si vous avez des connaissances en mécanique et que vous possédez les outils requis, vous pouvez effectuer l'entretien. Sinon, adressez-vous à un concessionnaire autorisé de roadsters Can-Am.

Dans le cas des éléments de l'entretien périodique qui sont plus complexes et pour lesquels des outils spéciaux sont requis, il est préférable de s'adresser à un concessionnaire autorisé de roadsters Can-Am.

⚠ AVERTISSEMENT

Arrêtez le moteur et effectuez l'entretien périodique suivant. À défaut de procéder conformément aux procédures d'entretien, vous vous exposez aux risques suivants: pièces brûlantes ou mobiles, électricité, produits chimiques, entre autres.

Nécessaire d'outils

Le nécessaire d'outils est situé sous le compartiment de rangement avant, sur la gauche du véhicule.



1. Nécessaire d'outils situé à l'avant du compartiment de rangement avant

Il comprend des outils pour l'entretien de base recommandé dans le présent Guide du conducteur.

Panneaux de la carrosserie

On peut retirer les panneaux latéraux sur la gauche du véhicule pour procéder à l'entretien.

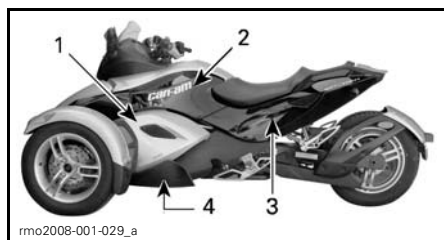

PANNEAUX LATÉRAUX GAUCHES

1. Panneau latéral central
2. Panneau latéral supérieur
3. Panneau latéral arrière
4. Panneau latéral inférieur

1) Panneau latéral central

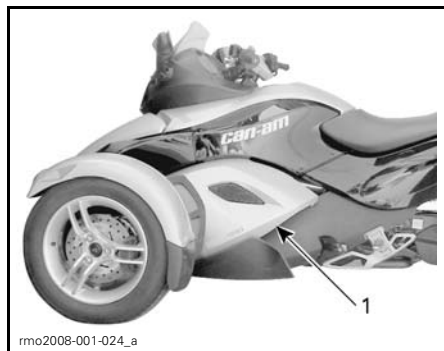

1. Panneau latéral central

Dépose

1. Desserrez les 3 attaches.



1. Attaches de panneau latéral central

2. Appuyez sur le rebord supérieur du panneau avec les mains et dégagez-le.

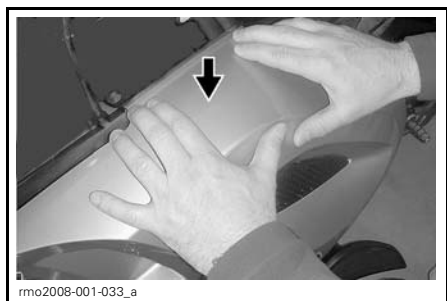

3. Soulevez le panneau.

Installation

1. Insérez les languettes du panneau latéral central dans les fentes du panneau latéral inférieur.

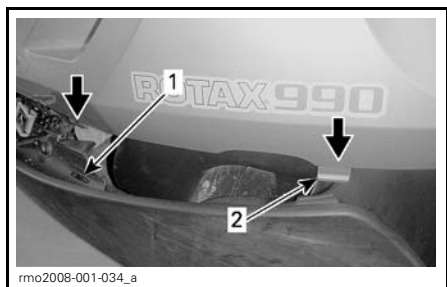

1. Fente du panneau latéral inférieur
2. Languette du panneau latéral central

2. Appuyez sur le rebord supérieur du panneau avec les mains et enclenchez-le. Tout en appuyant dessus, assurez-vous que les languettes inférieures demeurent insérées dans les fentes.

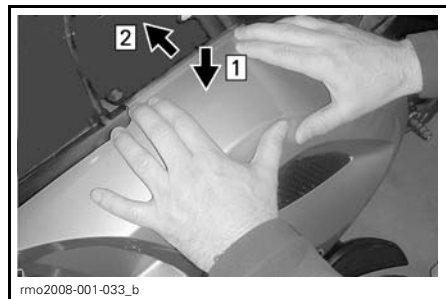

Étape 1: Appuyez sur le rebord supérieur

Étape 2: Poussez le rebord supérieur sous le rebord du panneau latéral supérieur

3. Retenez le panneau; pour ce faire, insérez les attaches et tournez chacune d'elle à fond dans le sens horaire (1/4 de tour).

L'attache est bien posée lorsqu'elle offre une légère résistance quand vous la tournez.

L'attache n'est pas bien posée lorsqu'elle tourne sans offrir de résistance.

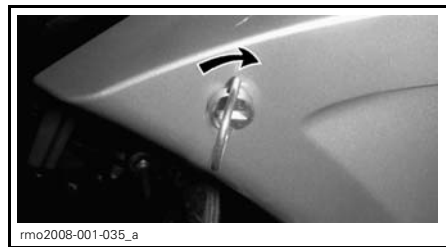

2) Panneau latéral supérieur

Dépose

1. Déverrouillez et soulevez le siège.
2. Desserrez les 4 vis Torx.



rmo2008-001-025_a

1. Vis Torx du panneau latéral supérieur

Installation

1. Serrez les 4 vis Torx.

AVIS Ne les serrez pas trop. La moindre déformation du panneau à proximité des vis indique qu'elles sont trop serrées. Vous risquez d'endommager le panneau.

3) Panneau latéral arrière

Dépose

1. Déverrouillez et soulevez le siège.
2. Enlevez le panneau latéral supérieur.
3. Desserrez les vis Torx.

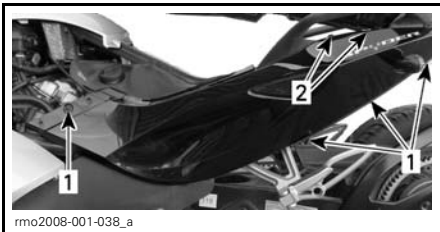

rmo2008-001-038_a

1. Vis Torx
 2. Rivets de plastique
4. Enlevez les rivets de plastique de la façon prescrite ci-dessous.

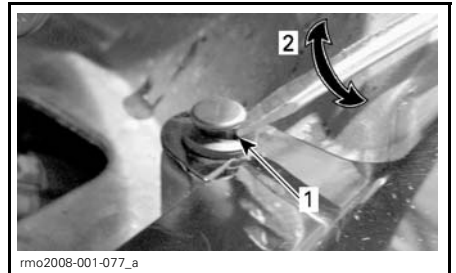

rmo2008-001-077_a

1. Tournevis plat sous la tête du rivet
2. Tournez le tournevis de 1/4 de tour

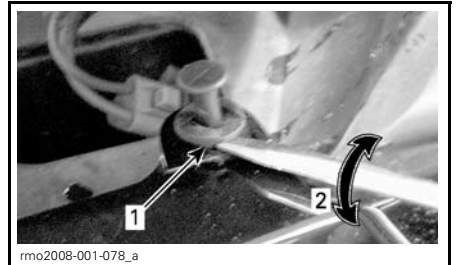

rmo2008-001-078_a

1. Tournevis plat sous la tête du rivet
2. Tournez le tournevis de 1/4 de tour

5. Débranchez les connecteurs de clignotant gauche.

Installation

1. Branchez les connecteurs de clignotant gauche. Prenez soin de faire correspondre la couleur des fils.
2. Insérez les rivets de plastique et serrez les vis Torx.

AVIS Ne les serrez pas trop. La moindre déformation du panneau à proximité des vis indique qu'elles sont trop serrées. Vous risquez d'endommager le panneau.

4) Panneau latéral inférieur

Dépose

1. Retirez le panneau latéral central (p. 100).
2. Retirez le panneau latéral supérieur (p. 100).
3. Retirez le panneau latéral inférieur (p. 101).

4. Desserrez les 3 vis Torx.

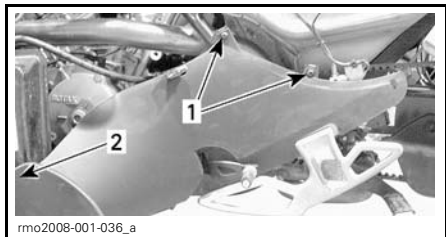

1. Vis Torx du panneau inférieur
2. Vis située à l'avant du panneau inférieur

Installation

1. Serrez les 3 vis Torx.

AVIS Ne les serrez pas trop. La moindre déformation du panneau à proximité des vis indique qu'elles sont trop serrées. Vous risquez d'endommager le panneau.

Pneus

⚠ AVERTISSEMENT

L'usage de pneus non recommandés, endommagés, usés en dessous de l'indicateur d'usure de la bande de roulement ou incorrectement gonflés peut causer une perte de contrôle. Des pneus neufs ne fonctionneront à leur pleine capacité qu'après une période de rodage. L'efficacité des freins et du VSS ainsi que la maniabilité peuvent être réduites; soyez donc très prudent. Les pneus sont rodés après environ 300 km de conduite avec freinages fréquents. Si vous conduisez sans tourner souvent, prévoyez davantage de temps pour le rodage.

Les pneus sont spécialement conçus pour le roadster Spyder. N'utilisez que les pneus recommandés par BRP vendus chez les concessionnaires autorisés de roadsters Can-Am.

Pression des pneus

Vérifiez la pression lorsque les pneus sont **froids**, c'est-à-dire avant d'utiliser le véhicule. La pression des pneus varie selon la température de l'air. Révérifiez la pression si la température a changé (changement important des conditions météorologiques, conduite en montagne).

PRESSION RECOMMANDÉE DES PNEUS À FROID	
AVANT	
Nominale	103 kPa
Minimum	89 kPa
Maximum	117 kPa
ARRIÈRE	
Nominale	193 kPa
Minimum	179 kPa
Maximum	207 kPa

REMARQUE: La différence de pression des pneus droit et gauche ne doit pas excéder 3.4 kPa.

Par commodité, un manomètre électronique est fourni dans la boîte à outils.

État des pneus

Vérifiez si les pneus présentent:

- Des coupures, des fentes ou des craquelures
- Des bosses ou des boursouflures (partie latérale ou bande de roulement)
- Des clous ou d'autres corps étrangers (partie latérale ou bande de roulement)
- Des fuites d'air (sifflement) causées par une jante mal ajustée ou une valve de pneu défectueuse.

Si c'est le cas, faites réparer ou remplacer le pneu dès que possible par un concessionnaire autorisé de roadsters Can-Am.

Usure de la bande de roulement des pneus

Vérifiez la hauteur de la bande de roulement au moyen des indicateurs d'usure (lignes en caoutchouc dur à la base de la bande de roulement; voir l'élément 1 sur la photo plus bas). Faites la vérification à trois endroits sur la surface du pneu:

- Rebord extérieur
- Centre
- Rebord intérieur.

Les indicateurs d'usure apparaîtront au même niveau que la bande de roulement lorsque celle-ci est usée. Lorsqu'au moins un indicateur d'usure est au même niveau que la bande de roulement, faites remplacer le pneu dès que possible par un concessionnaire autorisé de roadsters Can-Am.

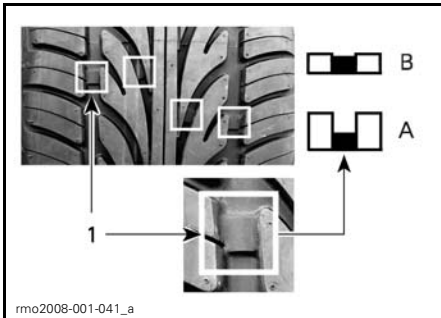

USURE DE LA BANDE DE ROULEMENT DES PNEUS

1. Indicateur d'usure de la bande de roulement

- A. Hauteur à l'état neuf de la bande de roulement
 B. Hauteur minimale de la bande de roulement; remplacez le pneu

Il est normal que les pneus s'usent de façon inégale en fonction du type de conduite et des conditions de la chaussée. Les rebords intérieurs ou extérieurs des pneus avant et le centre du pneu arrière s'useront de façon inégale selon que vous conduisez le véhicule doucement ou énergiquement.

⚠ AVERTISSEMENT

Les pneus sont unidirectionnels. Ne permutez pas les roues gauche et droite. Si vous posez un pneu du mauvais côté, l'adhérence à la chaussée sera réduite et vous risquez de perdre la maîtrise du véhicule.

⚠ AVERTISSEMENT

Ne tentez pas de faire tourner une roue par son rayon, car vous pouvez vous coincer les doigts entre la roue et l'étrier de frein.

Formulaire d'enregistrement de pneus

Si un pneu fait l'objet d'un rappel, nous ne pourrions communiquer avec vous que si nous connaissons vos nom et adresse. En tant que fabricant de véhicule, BRP enregistre le numéro d'identification de pneu (N.I.P.) qui correspond au numéro d'identification du véhicule (N.I.V.) (p.136) et aux coordonnées du propriétaire actuel.

Si vous remplacez un pneu, remplissez le *FORMULAIRE D'ENREGISTREMENT DE PNEUS* et faites-le parvenir au service à la clientèle du fabricant du pneu. Le *FORMULAIRE D'ENREGISTREMENT DES PNEUS* est disponible auprès des concessionnaires autorisés de roadsters Can-Am.

Courroie d'entraînement

Inspectez visuellement l'alignement et l'état de la courroie avant chaque randonnée. Consultez la section *TABLEAU D'ENTRETIEN PÉRIODIQUE* (p.94) pour connaître la fréquence d'entretien.

Le réglage de l'alignement et de la flèche de la courroie doit toujours être fait par un concessionnaire autorisé de roadsters Can-Am.

Alignement de la courroie d'entraînement

Il doit y avoir un jeu d'au moins 1 mm entre la courroie et l'épaulement interne du pignon. Si la courroie débordé du rebord extérieur de l'épaulement externe du pignon, faites adéquatement aligner la courroie par un concessionnaire autorisé de roadsters Can-Am dès que possible.

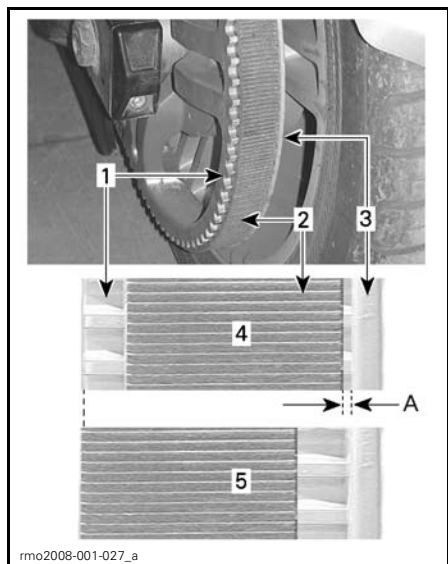

ALIGNEMENT DE LA COURROIE

1. Dents du pignon arrière
 2. Courroie
 3. Épaulement interne du pignon
 4. Alignement approprié de la courroie
 5. Courroie débordant de l'épaulement externe du pignon – faites-la aligner
- A. MIN. 1 mm

Usure de la courroie d'entraînement

Inspectez la courroie d'entraînement la transmission étant au point mort, le moteur étant arrêté et le véhicule étant sur une surface spacieuse de niveau, car vous aurez à faire rouler le véhicule vers l'avant ou l'arrière pour examiner la courroie sur toute sa longueur.

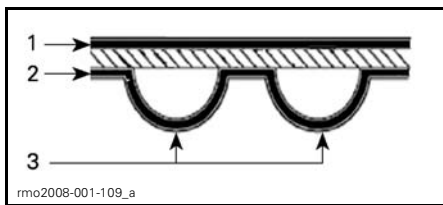

SURFACES DE LA COURROIE D'ENTRAÎNEMENT

1. Surface externe
2. Surface dentée
3. Dent

Vérifier ce qui suit:

USURE	MESURE
Bon état 	Aucune
Fendillement 	Surveillez la situation
Effritement mineur 	Surveillez la situation
Fissures ouvertes 	Remplacez la courroie
Crochet usé 	Remplacez la courroie
Dents manquantes 	Remplacez la courroie
Matériau de la courroie usé exposant les composants internes 	Remplacez la courroie
Dommages provoqués par des cailloux 	Remplacez la courroie

REMARQUE: Si la courroie est fendillée, il n'est pas nécessaire de remplacer la courroie mais vous devez la surveiller de près. Avec le temps, le fendillement peut se transformer en fissures ouvertes ou en dents manquantes, ce qui nécessitera le remplacement de la courroie. Si le centre de la courroie est endommagé, la courroie devra éventuellement être remplacée. Lorsque les fissures atteignent le rebord de la courroie, le bris de la courroie est imminent.

Lorsque vous remplacez la courroie d'entraînement, changez également les pignons pour prolonger la durée de vie de la nouvelle courroie d'entraînement.

Tension de la courroie d'entraînement

Si vous remarquez lors d'une randonnée que la courroie vibre ou qu'elle saute par-dessus des dents, faites régler la tension de la courroie aussitôt que possible par un concessionnaire autorisé de roadsters Can-Am.

Huile à moteur

AVIS La vérification du niveau d'huile et la vidange d'huile du roadster Spyder se font différemment que sur la plupart des véhicules motorisés d'aujourd'hui. Suivez bien les instructions ci-dessous.

Huile à moteur recommandée

La même huile lubrifie le moteur, la boîte de vitesses, l'embrayage et le HCM des modèles SE5.

Utilisez de l'HUILE SEMI-SYNTHÉTIQUE XPS (GRADE D'ÉTÉ) (N/P 293 600 121) ou une huile 5W 40 semi-synthétique (minimum) ou synthétique pour motocyclettes équivalente qui satisfait les exigences de la classe de service SL, SJ, SH ou SG de l'API. Vérifiez toujours l'étiquette de l'API sur le contenant d'huile.

AVIS Pour éviter d'endommager l'embrayage, n'utilisez pas d'huile à moteur qui satisfait à la classe de service SM de l'API ou à la classification ILSAC GF-4; l'embrayage glisserait.

Vérification du niveau d'huile à moteur

AVIS Pour obtenir une lecture précise du niveau d'huile, suivez la procédure ci-après et assurez-vous que le moteur est à sa température de fonctionnement normale.

1. Stationnez le véhicule sur une surface de niveau.
2. Enlevez le panneau latéral central gauche. Consultez la section *CARROSSERIE*.
3. Le moteur étant déjà à sa température de fonctionnement normale, démarrez-le et laissez-le tourner au ralenti au moins 30 secondes.

REMARQUE: Le fait de laisser tourner le moteur pendant au moins 30 secondes permet à la pompe d'aspiration de vidanger l'huile du carter et de la ramener dans le réservoir d'huile. Si on omet de faire cette étape, on risque d'ajouter trop d'huile à moteur.

4. Arrêtez le moteur.
5. Dévissez et retirez la jauge de niveau d'huile.

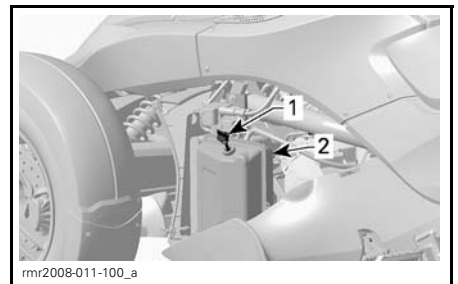

1. Jauge d'huile
2. Réservoir d'huile

6. Essayez la jauge.

7. Réinsérez la jauge et vissez-la à fond afin d'obtenir une lecture précise.
8. Dévissez et retirez de nouveau la jauge.
9. Vérifiez le niveau d'huile sur la jauge. Il devrait être à égalité ou à proximité de la marque supérieure.

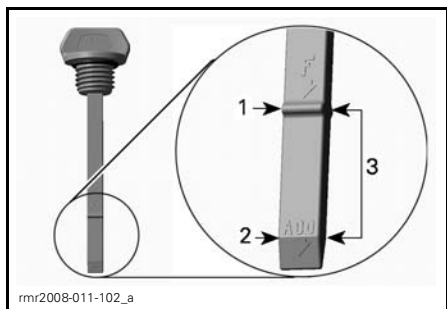

rmr2008-011-102_a

1. Plein
2. Ajoutez de l'huile
3. Niveau de fonctionnement

Niveau d'huile à égalité ou à proximité de la marque supérieure:

1. Bien insérer et visser la jauge.
2. Installer le panneau latéral central gauche. Consultez la section *CARROSSERIE*.

Niveau d'huile sous le niveau de fonctionnement:

1. Ajoutez un peu d'huile recommandée.
2. Répétez les étapes ci-dessus jusqu'à ce que l'huile atteigne la marque supérieure de la jauge. **Ne pas trop remplir.**
3. Bien insérer et visser la jauge.
4. Installer le panneau latéral central gauche. Consultez la section *CARROSSERIE*.

Vidange d'huile à moteur

Avant de vidanger l'huile, stationner le véhicule sur une surface de niveau.

AVIS Vidanger l'huile et remplacer le filtre au même moment, et seulement lorsque le moteur est chaud.

ATTENTION L'huile à moteur peut être brûlante.

1. Retirez les panneaux de carrosserie suivants du côté gauche. Consultez la section *CARROSSERIE*:
 - Panneau latéral central
 - Panneau latéral supérieur
 - Panneau arrière
 - Panneau latéral inférieur.
2. Retirez la plaque inférieure sous le réservoir d'huile.

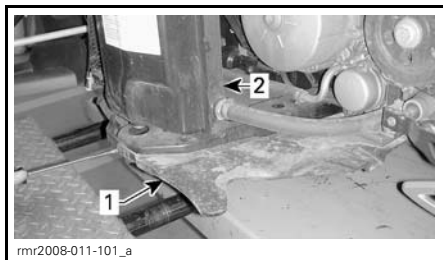

rmr2008-011-101_a

1. Plaque inférieure
2. Réservoir d'huile
3. Nettoyez les alentours du bouchon de vidange sous le réservoir d'huile.
4. Mettez un bac de récupération approprié sous le réservoir d'huile.
5. Retirez le bouchon de vidange sous le réservoir et jetez la rondelle d'étanchéité.

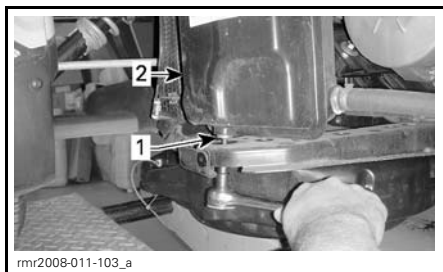

rmr2008-011-103_a

1. Bouchon de vidange du réservoir
2. Réservoir d'huile

6. Retirez la jauge d'huile.
7. Laissez l'huile s'écouler complètement du réservoir.
8. Nettoyez les alentours du bouchon de vidange du moteur.
9. Mettez un bac de récupération approprié sous le moteur.
10. Retirez le bouchon de vidange d'huile à moteur et jetez la rondelle d'étanchéité.

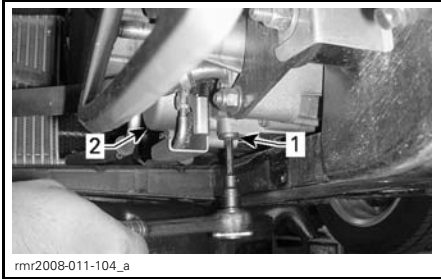

1. Bouchon de vidange d'huile à moteur
2. Couvercle du filtre à huile

11. Laissez l'huile s'écouler complètement du carter.
12. Nettoyez l'aimant sur le bouchon de vidange du moteur.
13. Avec des rondelles d'étanchéité **NEUVES**, installez les bouchons de vidange du moteur et du réservoir d'huile.

AVIS Ne réutilisez jamais une rondelle d'étanchéité. Remplacez-la toujours par une neuve.

14. Serrez les deux bouchons de vidange (moteur et réservoir d'huile) à 20 N•m.
15. Remplacer le filtre à huile. Consultez la rubrique *REPLACEMENT DU FILTRE D'HUILE À MOTEUR* plus loin.
16. Remplacer le filtre à huile du HCM au besoin. Consultez la rubrique *REPLACEMENT DU FILTRE À HUILE DE HCM* plus loin.

17. Versez 3 L d'huile recommandée dans le réservoir d'huile.
18. Démarrez le moteur et laissez-le tourner au ralenti deux minutes.

AVIS Ne pas appuyer sur l'accélérateur pendant que le moteur tourne au ralenti puisque cela pourrait endommager le moteur.

AVIS S'assurer que le voyant de basse pression d'huile s'éteint dans les 5 secondes suivant le démarrage du moteur. Si le voyant reste allumé plus de 5 secondes, **ARRÊTER LE MOTEUR** et vérifier de nouveau le niveau d'huile.

19. S'assurer que le couvercle du filtre à huile, le bouchon de vidange du moteur et le bouchon de vidange du réservoir d'huile ne présentent pas de fuite.

20. Arrêtez le moteur.

REMARQUE: La jauge de niveau d'huile est précise lorsque la température d'huile est à 80°C. Si le niveau d'huile est vérifié alors que la température de la pièce est à 20°C, le niveau d'huile approprié se situe à mi-chemin entre les marques supérieure (F) et inférieure (ADD) sur la jauge. Prendre cela en considération pour éviter de trop remplir le réservoir.

Modèles SM5

21. Ajoutez 0.9 L d'huile recommandée dans le réservoir (quantité totale de 3.9 L).
22. Vérifiez immédiatement le niveau d'huile et rectifiez au besoin.
23. Réinstallez tous les panneaux de carrosserie enlevés.
24. Départissez-vous de l'huile usée conformément aux règlements environnementaux de votre région.

Modèles SE5

25. Ajoutez 1.2 L d'huile recommandée dans le réservoir (quantité totale de 4.2 L).

26. Vérifiez immédiatement le niveau d'huile et rectifiez au besoin.

REMARQUE: Si le filtre à huile du moteur et le filtre à huile du module de commande hydraulique (HCM) sont tous deux remplacés, la quantité totale d'huile à ajouter est de 4.3 L.

27. Réinstallez tous les panneaux de carrosserie enlevés.

28. Départissez-vous de l'huile usée conformément aux règlements environnementaux de votre région.

Filtre d'huile à moteur

Dépose du filtre à huile

1. Consultez *VIDANGE D'HUILE À MOTEUR* (p. 106) et retirez les panneaux de carrosserie requis.
2. Retirez les vis du couvercle de filtre à huile.

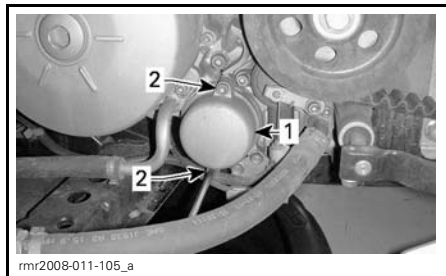

TYPIQUE

1. Couvercle du filtre à huile
2. Vis du couvercle

3. Enlevez le couvercle de filtre à huile et le joint torique. Jetez le joint torique.

4. Retirez le filtre à huile.

5. Départissez-vous du filtre conformément aux règlements environnementaux de votre région.

Installation du filtre à huile

Pour l'installation, inversez les étapes de la dépose en prêtant attention aux points suivants.

1. Vérifiez les orifices d'admission et de sortie d'huile dans le carter. Enlevez toute poussière et tout autre contaminant.

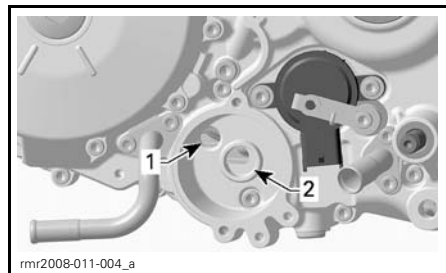

TYPIQUE

1. Orifice d'admission provenant de la pompe à huile
2. Orifice de sortie allant au système de lubrification du moteur

2. Installer un joint torique **NEUF** sur le couvercle du filtre à huile.

Pour faciliter le montage et empêcher le joint torique de se déplacer au moment de l'installation, huiler légèrement le filtre et le joint torique conformément à l'illustration.

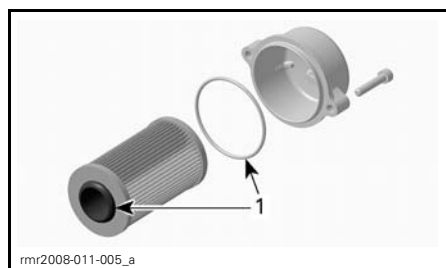

1. Huilez ici

Filtre à huile de HCM (modèle SE5)

REMARQUE: Le HCM (module de commande hydraulique) utilise la même huile que le moteur, mais est équipé de son propre filtre à huile.

Dépose du filtre à huile de HCM

Consultez le *TABLEAU D'ENTRETIEN PÉRIODIQUE* (p. 94) pour connaître la fréquence de remplacement.

1. Vidangez l'huile à moteur. Consultez la section *VIDANGE D'HUILE À MOTEUR* (p. 106).
2. Enlever les vis du couvercle de filtre à huile.

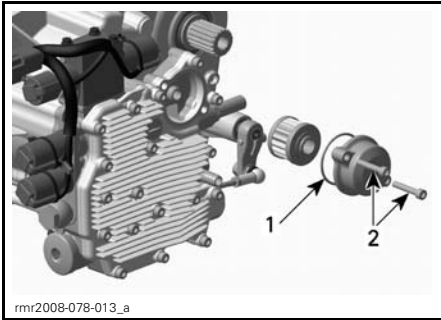

1. Couvercle de filtre à huile
2. Vis du couvercle

3. Enlevez le couvercle de filtre à huile et le joint torique. Jetez le joint torique.
4. Retirez le filtre à huile.
5. Départissez-vous du filtre conformément aux règlements environnementaux de votre région.

Installation du filtre à huile de HCM

Pour l'installation, inversez les étapes de la dépose en prêtant attention aux points suivants.

1. Vérifiez les orifices d'admission et de sortie d'huile du module de commande hydraulique. Enlevez toute poussière et tout autre contaminant.

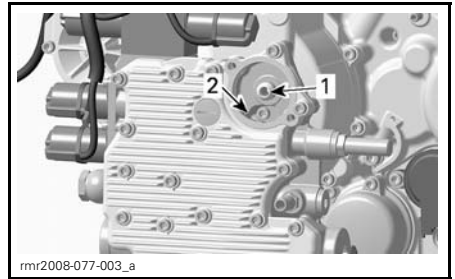

1. Orifice de sortie allant au système de lubrification du module de commande hydraulique
 2. Orifice d'admission provenant de la pompe à huile
2. Installez un joint torique **NEUF** sur le couvercle du filtre à huile.

Pour faciliter le montage et empêcher le joint torique de se déplacer au moment de l'installation, huilez légèrement le filtre et le joint torique conformément à l'illustration.

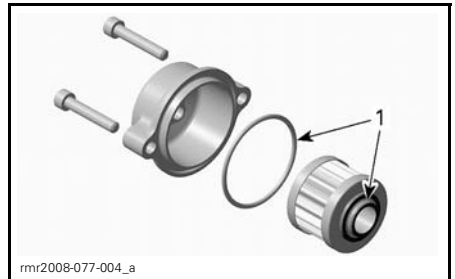

1. Huilez ici

Liquide de refroidissement du moteur

Vérification du niveau de liquide de refroidissement du moteur

⚠ AVERTISSEMENT

Lorsqu'on ouvre le réservoir, du liquide de refroidissement brûlant peut jaillir du réservoir si le moteur est chaud. Pour éviter de vous brûler, vérifiez le niveau de liquide de refroidissement lorsque le moteur est froid.

Remplissez le système de refroidissement d'un mélange à parts égales d'eau distillée et d'antigel.

Pour obtenir un rendement optimal, utilisez l'ANTIGEL PRÉMÉLANGÉ BRP (N/P 219 700 362).

Le moteur étant froid, vérifiez comme suit le niveau de liquide de refroidissement:

1. Stationnez le véhicule sur une surface dure et de niveau.
2. Ouvrez le compartiment de rangement avant (p. 24).
3. Faites sortir les extrémités du couvercle de service avec les deux mains.

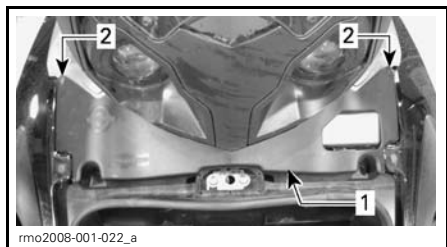

1. Couvercle de service
2. Extrémités du couvercle de service

4. Vérifiez le niveau de liquide de refroidissement du côté droit. Le niveau de liquide doit être visible mais sans dépasser la marque de maximum.

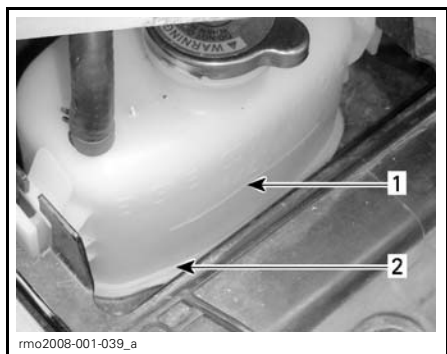

1. Marque de maximum
2. Le niveau de liquide doit être visible

5. Au besoin, ajoutez du liquide de refroidissement jusqu'à ce que le niveau soit visible dans le réservoir mais sans dépasser la marque de maximum. Utilisez un entonnoir pour éviter de renverser du liquide.

Ne pas trop remplir.

6. Remettez en place le couvercle de service.

REMARQUE: Si vous devez souvent ajouter du liquide de refroidissement, il y a peut-être des fuites ou un problème de moteur. Consultez un concessionnaire autorisé de roadsters Can-Am.

Freins

⚠ AVERTISSEMENT

Des freins neufs ne fonctionneront à leur pleine capacité qu'après une période de rodage. L'efficacité des freins peut être réduite; soyez donc très prudent. Les freins sont rodés après environ 300 km de conduite avec freinages fréquents. Si vous conduisez sans freiner souvent, prévoyez davantage de temps pour le rodage des freins.

Vérification du niveau de liquide de frein

⚠ AVERTISSEMENT

Nettoyez le bouchon de remplissage avant de l'enlever. Utilisez seulement du liquide DOT 4 provenant d'un contenant scellé.

Utilisez seulement du liquide de frein DOT 4 provenant d'un contenant scellé. L'huile d'un contenant ouvert peut être contaminée ou peut avoir absorbé de l'humidité.

AVIS Pour éviter d'endommager gravement le système de freinage, n'utilisez pas de liquides non recommandés. Le liquide de frein peut endommager le plastique et les surfaces peintes. Manipuler avec précaution.

⚠ AVERTISSEMENT

Le liquide de frein ne doit pas entrer en contact avec les yeux ou la peau – cela pourrait causer de graves brûlures. S'il y a contact avec la peau, lavez à grande eau. S'il y a contact avec les yeux, rincez immédiatement à grande eau pendant au moins 10 minutes et consultez un médecin sans tarder.

Vérifiez le niveau de liquide de frein comme suit:

1. Stationnez le véhicule sur une surface dure et de niveau.
2. Déverrouillez et soulevez le siège (p.24).
3. Vérifiez le niveau de liquide de frein dans les deux réservoirs près de l'arrière du siège. Les niveaux devraient être au-dessus de la marque de minimum.

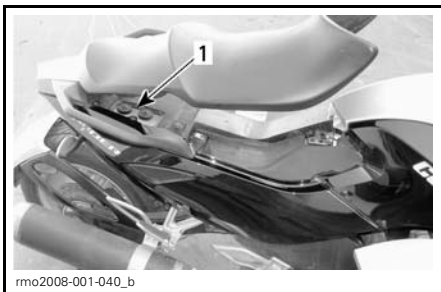

1. Réservoir de liquide de frein
4. Nettoyez les bouchons de remplissage avant de les enlever.
5. Ajoutez du liquide au besoin. **Ne pas trop remplir.**

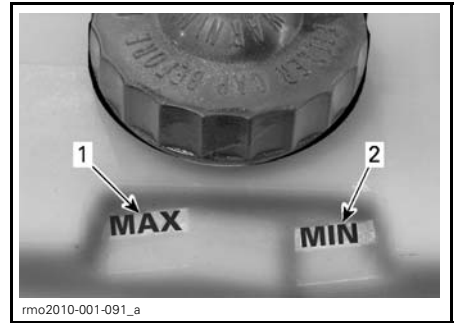

1. Marque de niveau maximum
2. Marque de niveau minimum

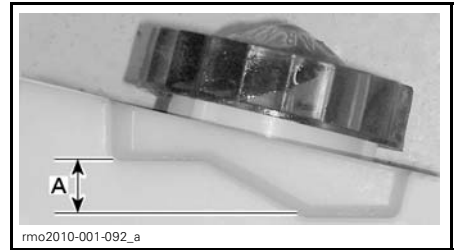

- A. Niveau de fonctionnement

6. Essuyez immédiatement tout liquide répandu.
7. Remettez les deux bouchons du réservoir.
8. Fermez le siège et assurez-vous qu'il est bien verrouillé.

REMARQUE: Un bas niveau de liquide de frein peut révéler la présence de fuites ou de plaquettes de frein usées. Consultez un concessionnaire autorisé de roadsters Can-Am.

Vérification du système de freinage

Les freins avant et arrière sont hydrauliques à disque. Les freins sont à ratrapage automatique d'usure; ils ne nécessitent aucun réglage.

La pédale de frein ne requiert aucun réglage non plus.

Pour conserver les freins en bon état, vérifiez les éléments suivants conformément au **TABLEAU D'ENTRETIEN PÉRIODIQUE** (p. 94):

1. Vérifiez tout le système de freinage à la recherche de fuites de liquide.
2. Vérifiez si la pédale de frein est spongieuse.
3. Vérifiez si les disques de frein sont très usés et si leur surface est en bon état.
4. Vérifiez si les plaquettes de frein sont usées, endommagées ou desserrées.

Si'il y a quelque problème que ce soit au niveau du système de freinage, consultez un concessionnaire autorisé de roadsters Can-Am.

Batterie

Emplacement de la batterie

La batterie se trouve derrière le panneau latéral gauche arrière, sous la partie arrière du siège. Pour accéder à la batterie, retirez le panneau latéral arrière (p. 101).



1. La batterie se trouve derrière le panneau latéral gauche arrière

Charge de la batterie

Le véhicule est équipé d'une batterie complètement scellée qui ne nécessite aucun entretien. Il n'est pas nécessaire d'ajouter de l'eau pour ajuster le niveau d'électrolyte. Il sera peut-être nécessaire de charger la batterie si le véhicule demeure inutilisé pendant au moins un mois.

Faites toujours remplacer la batterie par un concessionnaire autorisé de roadsters Can-Am.

AVERTISSEMENT

N'utilisez pas de batterie conventionnelle au plomb-acide, car la batterie est installée de côté sur le véhicule. De l'acide pourrait couler par l'orifice de ventilation d'une batterie conventionnelle au plomb-acide. De l'acide pourrait également s'écouler si le bac de la batterie est fissuré ou endommagé, ce qui pourrait causer de graves brûlures.

On peut charger la batterie sans la retirer du véhicule. Les bornes de la batterie se trouvent sous le siège.

AVIS Suivez les instructions qui accompagnent le chargeur de batterie. Une charge inadéquate pourrait endommager la batterie.

Pour charger la batterie, procédez comme suit:

1. Déverrouillez et soulevez le siège.
2. Branchez d'abord le câble POSITIF (+) à la borne correspondante.
3. Branchez le câble NÉGATIF (-) à la borne correspondante.

AVIS Branchez toujours le câble POSITIF (+) en premier pour éviter d'endommager le système électrique du véhicule.

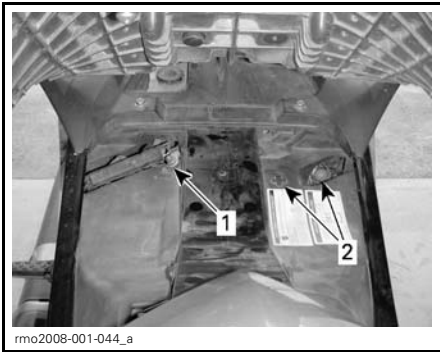

1. Borne NÉGATIVE (-)
2. Borne POSITIVE (+)

4. Mettez le chargeur de batterie en marche. La durée de la charge dépend du régime de charge.

Une fois la batterie chargée:

5. Débranchez d'abord le câble NÉGATIF (-).
6. Débranchez le câble POSITIF (+).

AVIS Débranchez toujours le câble NÉGATIF (-) en premier pour éviter d'endommager le système électrique du véhicule.

7. Fermez le siège et assurez-vous qu'il est verrouillé.

On peut utiliser un chargeur de batterie standard. Le régime de charge recommandé est de 2 A. Si la batterie est à plat, on peut la recharger avec une batterie d'automobile (p. 119).

Pour une méthode de charge « maison », on peut utiliser un chargeur d'entretien qui chargera lentement la batterie. Ce type de chargeur peut rester branché pendant une longue période sans que cela endommage la batterie. Respectez toujours le temps de charge recommandé dans les instructions qui accompagnent le chargeur.

Liquide d'embrayage (modèle SM5)

Vérifiez le niveau de liquide d'embrayage lorsque l'embrayage ne fonctionne pas normalement ou qu'il est difficile de changer de rapport avec le levier de changement de vitesses.

Le réservoir de liquide d'embrayage se trouve près du levier d'enclenchement de la marche arrière (sur la poignée gauche du guidon).

Vérifiez le niveau de liquide d'embrayage comme suit:

1. Stationnez le véhicule sur une surface dure et de niveau.
2. Vérifiez si le liquide est visible par la fenêtre sur le dessus du réservoir. Au besoin, utilisez une lampe de poche ou secouez le guidon.



1. Fenêtre du réservoir de liquide d'embrayage
3. Si le liquide n'est pas visible, ajoutez-en dans le réservoir. Utilisez seulement du liquide de frein DOT 4.

Ajoutez du liquide d'embrayage comme suit:

4. Ouvrez le couvercle du réservoir; pour ce faire, dévissez les 2 vis sur le dessus du réservoir.

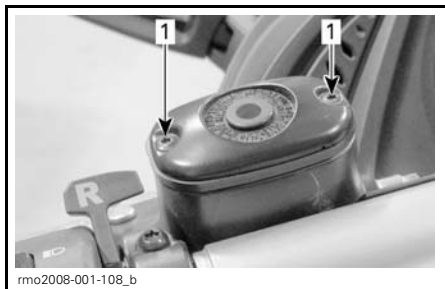

1. Vis sur le dessus du réservoir

5. Ajoutez du liquide au besoin. Ne pas trop remplir.

⚠ AVERTISSEMENT

Le liquide de frein ne doit pas entrer en contact avec les yeux ou la peau – cela pourrait causer de graves brûlures. S'il y a contact avec la peau, lavez à grande eau. S'il y a contact avec les yeux, rincez immédiatement à grande eau pendant au moins 10 minutes et consultez un médecin sans tarder.

6. Essayez immédiatement tout liquide répandu.

7. Remettez en place le couvercle du réservoir.

Réglage de la visée du faisceau des phares

Vérification du réglage de la visée du faisceau des phares

1. Placez le véhicule à 10 m devant une surface d'essai (mur ou écran).

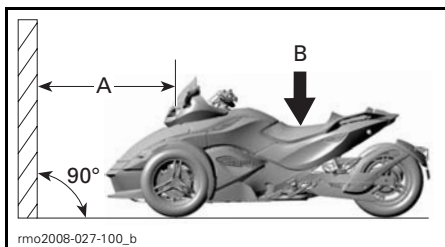

A. 10 m
B. 91 kg

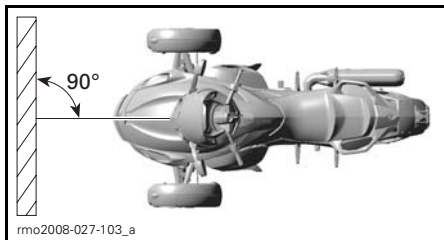

2. Sur la surface d'essai, tracez des marques à 828 mm, 738 mm, 464 mm et 374 mm au-dessus du sol.

3. Faites asseoir quelqu'un pesant au moins 91 kg à la place du conducteur.

4. Sélectionnez les feux de route.

5. Le faisceau des phares est bien réglé lorsque le point focal (centre de l'ovale) de la réflexion des phares se situe entre les marques supérieures.

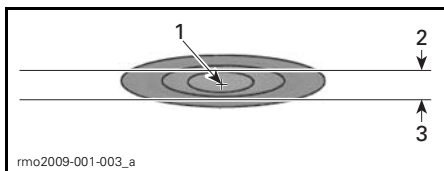

RÉFLEXION TYPIQUE DES PHARES SUR UNE SURFACE D'ESSAI — FEUX DE ROUTE

1. Point focal
2. Marque à 828 mm au-dessus du sol
3. Marque à 738 mm au-dessus du sol

6. Sélectionnez les feux de croisement.

7. Le faisceau des phares est bien réglé lorsque le point focal (point le plus lumineux) de la réflexion des phares se situe entre les marques inférieures.

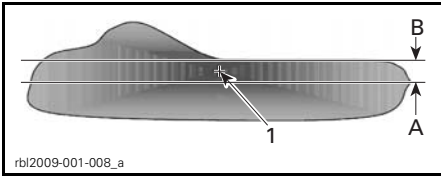

RÉFLEXION TYPIQUE DES PHARES SUR UNE SURFACE D'ESSAI — FEUX DE CROISEMENT — PAYS OÙ ON CONDUIT SUR LA GAUCHE DE LA ROUTE

1. Point focal

- A. Marque à 464 mm au-dessus du sol
- B. Marque à 374 mm au-dessus du sol

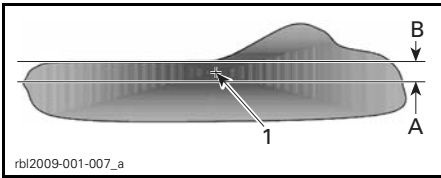

RÉFLEXION TYPIQUE DES PHARES SUR UNE SURFACE D'ESSAI — FEUX DE CROISEMENT — PAYS OÙ ON CONDUIT SUR LA DROITE DE LA ROUTE

1. Point focal

- A. Marque à 464 mm au-dessus du sol
- B. Marque à 374 mm au-dessus du sol

REMARQUE: Dans les pays où on conduit sur la gauche de la route, tous les véhicules gardent la gauche. Dans les pays où on conduit sur la droite de la route, tous les véhicules gardent la droite.

Réglage de la visée du faisceau des phares

Feux de route

Tourner les vis de réglage pour ajuster la hauteur du faisceau. Régler les deux phares de la même façon.



VIS DE RÉGLAGE

Feux de croisement

Insérer un long tournevis à tête cruciforme dans l'entrée d'air pour atteindre les vis de réglage.

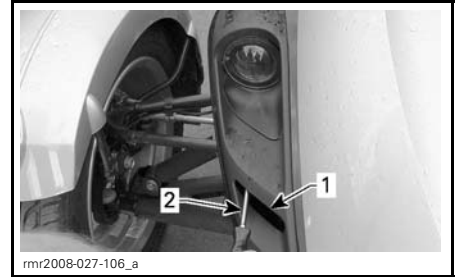

1. Entrée d'air
2. Tournevis

Tourner les vis de réglage pour ajuster la hauteur du faisceau. Régler les deux phares de la même façon.

Entretien du véhicule

Nettoyage

Pour nettoyer le véhicule, n'utilisez pas de nettoyeurs à haute pression (comme ceux qu'on trouve dans les postes de lavage), car ceux-ci pourraient endommager certaines pièces du véhicule.

AVIS Pour éviter d'endommager le pare-brise, ne le nettoyez pas avec un détergent alcalin ou acide, de l'essence ou un solvant.

Pour nettoyer le véhicule:

1. Rincez le véhicule à fond avec de l'eau pour déloger la saleté.
2. À l'aide d'un chiffon doux et propre, lavez le véhicule avec un mélange d'eau et de détergent doux comme les savons conçus spécialement pour les motocyclettes ou les automobiles.

REMARQUE: De l'eau tiède est efficace pour éliminer les insectes sur le pare-brise et les panneaux avant.

3. Tout en lavant le véhicule, vérifiez s'il y a des traces de graisse ou d'huile. On peut utiliser le NETTOYEUR POUR PLASTIQUE ET VINYLE BRP (N/P 413 711 200) ou un dégraissant doux pour automobiles. Suivez les instructions du fabricant à la lettre.
4. Séchez le véhicule à l'aide d'un chamois ou d'une serviette douce.

Cirage

Sur les finis lustrés, appliquez uniquement une cire non abrasive conçue pour les peintures recouvertes d'une couche transparente.

Évitez d'appliquer de la cire sur les surfaces mates.

On peut polir le pare-brise avec un agent de nettoyage/polissage pour plastiques.



AVERTISSEMENT

N'appliquez pas de protecteur de vinyle ou de plastique sur le siège, sinon la surface deviendra glissante, et le conducteur ou le passager pourraient glisser et tomber du véhicule.

DÉPANNAGE

PROBLÈMES

AVIS Si le véhicule doit être transporté, ne le faites pas remorquer, car cela pourrait sérieusement l'endommager. Pour des instructions détaillées, consultez la section *TRANSPORT DU ROADSTER SPYDER* (p.90).

Impossibilité de passer en première (modèle SM5)

Si, à l'arrêt, la boîte de vitesses ne passe pas en première:

1. Relâchez lentement le levier d'embrayage tout en appuyant légèrement sur le levier de changement de vitesses.
2. Lorsque vous sentez le levier de changement de vitesses passer en première, tirez sur le levier d'embrayage.

Impossibilité de passer au point mort (modèle SE5)

Si, à l'arrêt, la boîte de vitesses ne passe pas au point mort:

1. Le régime du moteur monte automatiquement à environ 1800 tr/mn. puis revient au ralenti.
2. Il y aura jusqu'à 3 tentatives.
3. Si cela ne fonctionne pas, essayez de nouveau de passer à une vitesse supérieure ou inférieure.

Impossibilité de changer de vitesse (modèle SE5)

Si une défaillance du module de contrôle de la transmission se produit, il est possible d'embrayer la transmission manuellement.

1. Arrêtez le moteur.

AVIS Vous devez arrêter le moteur avant de changer de vitesse manuellement.

2. Depuis le dessous du véhicule à la gauche du moteur, placez la clé ouverte de 13 mm (du nécessaire d'outils) sur la came de l'arbre de changement de vitesse tel qu'illustré.

On peut voir la came de l'arbre de changement de vitesse entre le panneau latéral supérieur et le panneau latéral central.

L'extrémité plate de l'arbre permet de tourner ce dernier avec la clé.

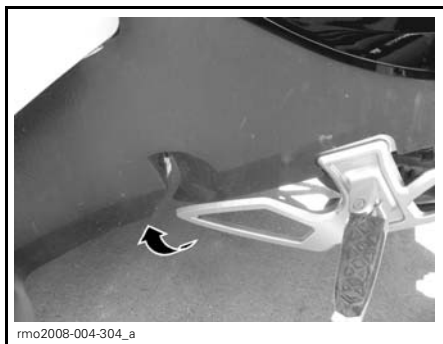

CÔTÉ GAUCHE DU MOTEUR

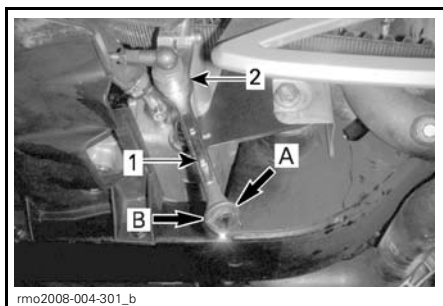

SOUS LE VÉHICULE

1. Clé de 13 mm
 2. Came d'arbre de changement de vitesse
 - A. Pour passer à un rapport supérieur
 - B. Pour passer à un rapport inférieur
3. Tournez la clé dans le sens horaire pour rétrograder, et dans le sens antihoraire pour passer à un rapport supérieur.

AVIS Ne forcez pas le mécanisme de changement de vitesses. Si vous ne pouvez pas changer de vitesse, faites faire un mouvement de va-et-vient au véhicule afin de déplacer les engrenages de la transmission, puis réessayez.

AVERTISSEMENT

Lorsque vous redémarrerez le véhicule, la transmission sera embrayée. N'actionnez pas l'accélérateur tant que vous n'êtes pas prêt à partir.

REMARQUE: Pour pouvoir démarrer un modèle SE5 alors que la transmission est embrayée, il faut appuyer sur la pédale de frein.

Clés perdues

Dès que possible, faites faire une autre clé par un concessionnaire autorisé de roadsters Can-Am à l'aide de votre clé de rechange. **Si les deux clés sont perdues**, le propriétaire du véhicule devra faire remplacer à ses frais l'interrupteur d'allumage et le module électronique D.E.S.S.

Pneu à plat

Si un pneu présente une perforation **majeure** dans la bande de roulement et est complètement dégonflé, faites transporter le véhicule chez le concessionnaire autorisé de roadsters Can-Am le plus près. Consultez la section *TRANSPORT DU ROADSTER SPYDER* (p. 90) pour les instructions de transport.

Si un pneu présente une perforation **mineure** due à un clou ou un caillou et n'est pas complètement dégonflé, on peut le réparer de façon temporaire. Pour réparer temporairement un pneu, utilisez un scellant à pneus autogonflant ou un nécessaire de réparation. Suivez les instructions qui accompagnent le nécessaire de réparation.

Faites réparer ou remplacer le pneu **dès que possible** par un concessionnaire autorisé de roadsters Can-Am.

Lorsqu'un pneu est réparé de façon temporaire, conduisez lentement et avec prudence, et vérifiez souvent la pression du pneu jusqu'à ce qu'il soit remplacé ou réparé de façon permanente.

Batterie à plat

Si la batterie est à plat ou trop faible pour lancer le moteur, on peut la survolter à l'aide d'une batterie.

AVERTISSEMENT

Branchez les câbles de survoltage conformément aux instructions. Une batterie peut émettre des gaz explosifs qui peuvent s'enflammer si les câbles de survoltage ne sont pas branchés correctement.

Pour survolter la batterie, faites ce qui suit:

1. Rapprochez l'autre véhicule le plus possible du roadster Spyder (de préférence du côté gauche). Les véhicules ne doivent pas se toucher.
2. Mettez la transmission du roadster au POINT MORT (N) et actionnez le frein de stationnement.
3. Éteignez le moteur et tous les accessoires électriques de l'autre véhicule.
4. Ouvrez le capot de l'autre véhicule.
5. Déverrouillez et soulevez le siège (p. 24) du roadster Spyder.
6. Assurez-vous que l'interrupteur d'allumage est à «OFF».
7. Branchez une extrémité du câble de survoltage POSITIF (+) rouge à la borne POSITIVE (+) située sous le siège du roadster Spyder.

8. Branchez l'autre extrémité du câble de survoltage POSITIF (+) rouge à la borne POSITIVE (+) de la batterie d'appoint.
9. Branchez une extrémité du câble de survoltage NÉGATIF (-) noir à la borne NÉGATIVE (-) de la batterie d'appoint.
10. Branchez l'autre extrémité du câble de survoltage NÉGATIF (-) noir à la borne NÉGATIVE (-) située sous le siège du roadster Spyder.

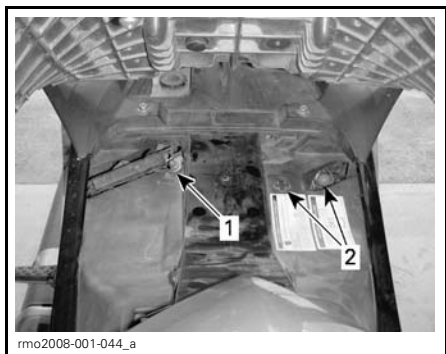

1. Borne NÉGATIVE (-)
2. Borne POSITIVE (+)

11. Démarrez le véhicule équipé de la batterie d'appoint et faites tourner le moteur quelques minutes à un régime de 1 200 à 1 500 tr/mn.
12. Placez-vous du côté droit du roadster Spyder, actionnez les freins et démarrez le moteur. Si le moteur ne tourne pas ou tourne lentement, vérifiez les câbles de survoltage pour vous assurer qu'ils offrent un bon contact puis réessayez.
Si le moteur ne démarre toujours pas, il peut y avoir un problème au niveau du système de démarrage. Faites transporter le véhicule (p.90) chez le concessionnaire autorisé de roadsters Can-Am le plus près pour qu'il soit réparé.
13. Dès que le moteur démarre, débranchez les deux câbles de démarrage dans l'ordre inverse de

leur branchement; commencez pas débrancher le câble NÉGATIF (-) relié au roadster Spyder.

14. Dès que possible, faites recharger la batterie avec un chargeur de batterie (p. 112) ou adressez-vous à un service qualifié.

Si le moteur s'arrête peu après que la batterie a été survoltée ou lorsqu'on débranche les câbles de survoltage, il peut y avoir un problème au niveau du système de charge. Faites transporter le véhicule (p.90) chez le concessionnaire autorisé de roadsters Can-Am le plus près pour qu'il soit réparé.

Après avoir rechargé la batterie, faites inspecter le véhicule par un concessionnaire autorisé de roadsters Can-Am.

Panne des accessoires électriques

Si un accessoire électrique du véhicule cesse de fonctionner, vérifiez si un fusible est grillé et remplacez-le au besoin.

Si l'accessoire électrique ne fonctionne toujours pas, faites examiner le véhicule par un concessionnaire autorisé de roadsters Can-Am.

Fusibles

Emplacement des fusibles

Les fusibles se trouvent:

- Sous le couvercle de service derrière le compartiment de rangement avant (du côté gauche avant du véhicule)
- Sous le siège (du côté droit du véhicule).

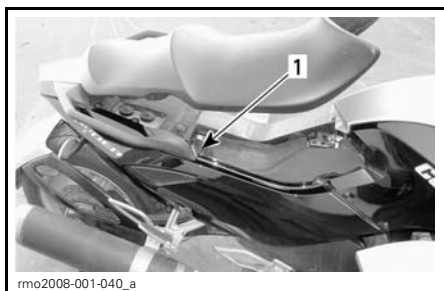

1. Boîte à fusibles située sous le siège

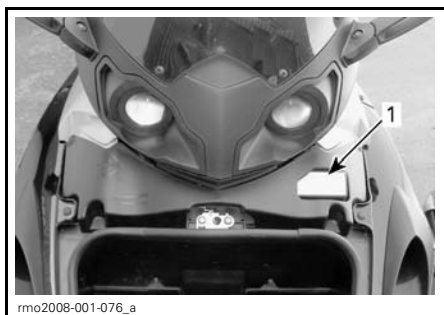

1. Boîte à fusibles située sous le couvercle de service derrière le compartiment de rangement avant

Description des fusibles

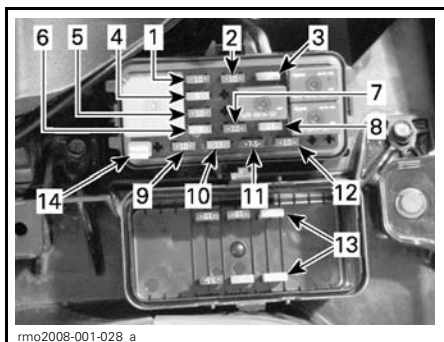

FUSIBLES SITUÉS SOUS LE COUVERCLE DE SERVICE

N°	DESCRIPTION	
1	Relais de commande principaux Commande de l'ECM Détecteur de passager (PRS) Module de commande du véhicule (VCM) Capteur d'angle de direction (SAS) Capteur de taux de lacet (YRS)	10 A
2	Soupape de débrayage (modèle SM5) Klaxon Connecteur de service	10 A
3	Accessoires	3 A
4	Commande du système de servodirection dynamique (DPS) Module de commande de la transmission (TCM) (modèle SE5)	5 A
5	Capteur de position d'arbre à cames (CAPS) Module de commande du moteur (ECM) Pompe à essence Sonde d'oxygène chauffante Soupape de purge Solénoïde de démarreur	10 A
6	Accessoires	3 A
7	D.E.S.S. Éclairage de plaque d'immatriculation Feu de position Feux arrière Connecteur de service	10 A
8	Bobine d'allumage Injecteurs d'essence	15 A
9	Horloge Feux de détresse Clignotants	10 A
10	Ventilateur	15 A
11	Tableau de bord multifonction	5 A
12	Phares antibrouillard (en option)	10 A
13	Fusibles de rechange	–
14	Extracteur de fusible	–

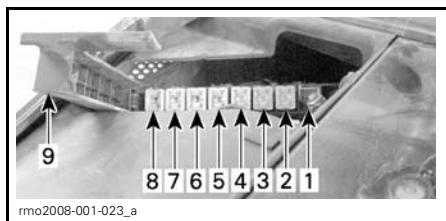

FUSIBLES SITUÉS SOUS LE SIÈGE

N°	DESCRIPTION	
1	Vide	—
2	Assistance de l'accélérateur en décélération («blipper») (modèle SE5) Soupapes du TCM (modèle SE5)	20 A
3	Redresseur	60 A
4	Fusible principal	40 A
5	Moteur du système de servodirection dynamique (DPS)	40 A
6	Pompe du VSS	40 A
7	Phares	30 A
8	Soupapes du VSS	25 A
9	Couvercle de la boîte à fusibles	—

Remplacement des fusibles

1. Pour accéder aux fusibles appropriés, enlevez le couvercle de service ou soulevez le siège.
2. Mettez l'interrupteur d'allumage à «OFF».
3. Pour ouvrir la boîte à fusibles sous le siège, appuyez sur la patte et retirez le couvercle.

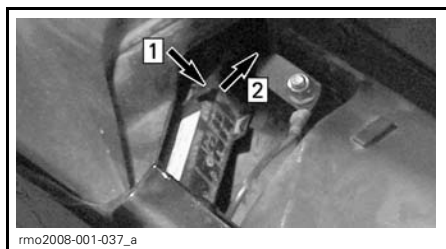

OUVERTURE DE LA BOÎTE À FUSIBLES SOUS LE SIÈGE

- Étape 1: Appuyez sur la patte
Étape 2: Tirez le couvercle

4. Retirez le fusible. Un extracteur de fusible se trouve dans la boîte à fusible située derrière le compartiment de rangement avant, sous le couvercle de service.
5. Vérifiez si le filament est fondu.

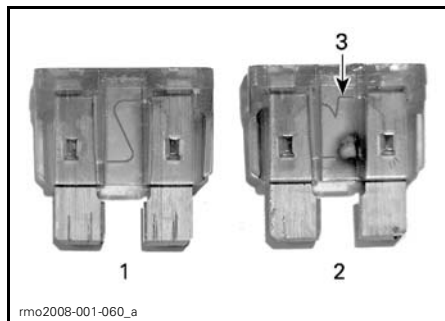

FUSIBLE SOUS LE COUVERCLE DE SERVICE

1. Fusible en bon état
2. Fusible grillé
3. Filament fondu

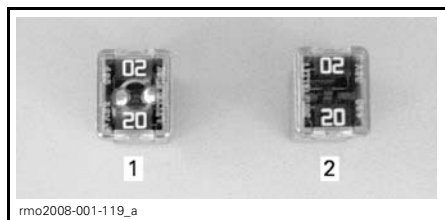

FUSIBLE SOUS LE SIÈGE

1. Fusible en bon état
2. Fusible grillé

6. Remplacez le fusible par un autre de même calibre. Des fusibles de rechange se trouvent dans la boîte à fusibles avant.

AVIS L'utilisation d'un fusible de calibre supérieur pourrait causer de graves dommages.

7. Installez ou fermez le couvercle de la boîte à fusibles.
8. Fermez le couvercle de service ainsi que le compartiment de rangement avant ou le siège.

Défaillance d'un feu

Si un feu du véhicule cesse de fonctionner, remplacez son ampoule.

Si le feu ne fonctionne toujours pas, confiez le véhicule à un concessionnaire autorisé de roadsters Can-Am.

⚠ AVERTISSEMENT

Mettez toujours l'interrupteur d'allumage à «OFF» avant de remplacer une ampoule afin d'éviter tout choc électrique.

Vérifiez toujours le fonctionnement du feu après avoir remplacé l'ampoule.

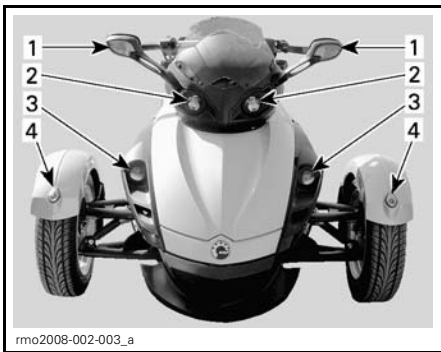

EMPLACEMENT DES FEUX — AVANT DU VÉHICULE

1. Clignotants (p. 126)
2. Phares - feux de route (p. 124)
3. Phares - feux de croisement (p. 123)
4. Feux de position (p. 128)

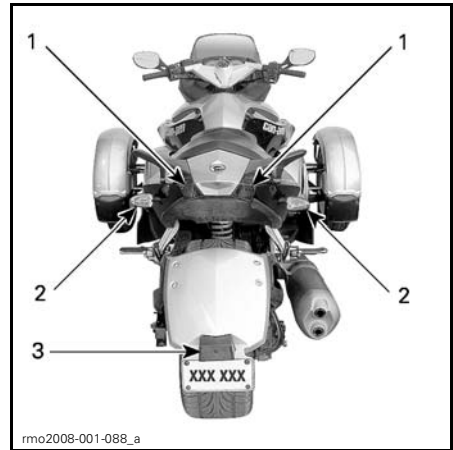

EMPLACEMENT DES FEUX — ARRIÈRE DU VÉHICULE

1. Feux arrière/feux de freinage (p. 126)
2. Clignotants (p. 126)
3. Éclairage de plaque d'immatriculation (p. 128)

Phares – Feux de croisement

1. Ouvrir le siège (p. 24).
2. Ouvrir le compartiment de rangement avant (p. 24).
3. Enlever le panneau latéral supérieur approprié (gauche ou droit) (p. 100).



VUE DU CÔTÉ GAUCHE

1. Panneau latéral supérieur

4. Retirer les fixations du panneau avant, puis retirer le panneau.

REMARQUE: Les panneaux avant sont fixés par une vis à l'arrière et trois rivets de plastique à l'avant (deux en haut, un en bas).

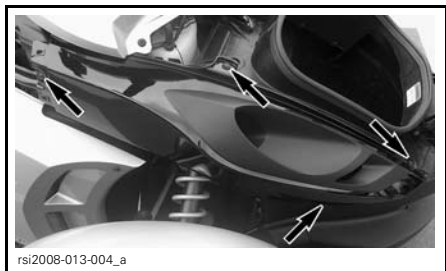

rsi2008-013-004_a

VUE DU PANNEAU AVANT DROIT

5. Dégager les pattes puis débrancher le connecteur de l'ampoule.

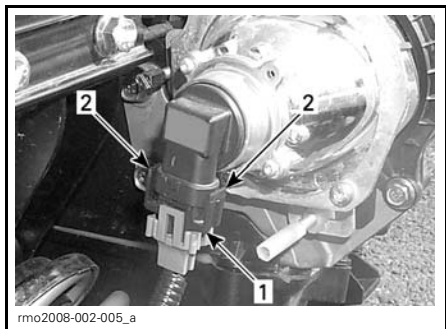

rmo2008-002-005_a

1. Connecteur de l'ampoule
2. Pattes

6. Tourner l'ampoule dans le sens antihoraire pour la retirer, puis remplacer l'ampoule.



rmo2008-002-006_a

AVIS Ne jamais toucher la partie de verre d'une ampoule halogène avec les doigts; cela réduit sa durée. Si on y a touché, la nettoyer avec de l'alcool isopropylique pour enlever le film gras laissé par les doigts.

7. Remettez bien en place les pièces enlevées dans l'ordre inverse de leur dépose. Prêtez attention aux points qui suivent pendant le réassemblage.

AVIS Ne serrez pas trop les vis des panneaux. La moindre déformation du panneau à proximité d'une vis indique qu'elle est trop serrée. Vous risquez d'endommager le panneau.

Phares – feux de route

1. Insérez un petit tournevis à tête plate dans un des deux trous de la console supérieure.
2. Appuyez sur le tournevis et faites doucement sortir le coin supérieur du tableau de bord.
3. Insérez un doigt dans l'ouverture du coin supérieur.

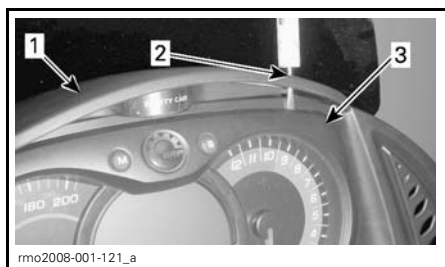

rmo2008-001-121_a

1. Console supérieure
2. Appuyez sur le tournevis inséré dans le trou
3. Insérez un doigt dans l'ouverture
4. Avec l'autre main, insérez le tournevis dans le deuxième trou de la console supérieure.
5. Appuyez sur le tournevis et faites doucement sortir l'autre coin du tableau de bord.
Le rebord supérieur du tableau de bord s'inclinera vers l'arrière.

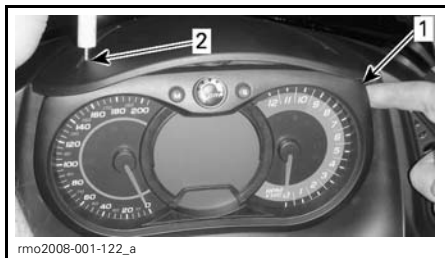

1. Insérez un doigt pour maintenir l'ouverture du coin supérieur
2. Appuyez sur le tournevis inséré dans le trou opposé

6. Repérez l'ampoule défectueuse. Tournez-la dans le sens antihoraire pour la retirer.

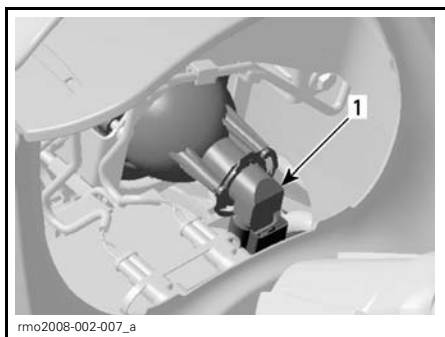

VUE DU CÔTÉ DROIT

1. Ampoule

7. Dégagez les pattes puis débranchez le connecteur de l'ampoule et remplacez l'ampoule.

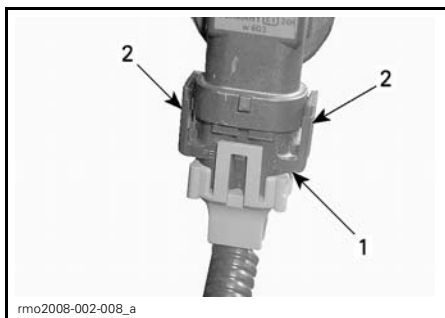

1. Connecteur d'ampoule
2. Pattes

8. Reliez le connecteur à la nouvelle ampoule.

AVIS Ne jamais toucher la partie de verre d'une ampoule halogène avec les doigts; cela réduit sa durée. Si on y a touché, la nettoyer avec de l'alcool isopropylique pour enlever le film gras laissé par les doigts.

9. Installer l'ampoule dans le logement de phare, puis la tourner dans le sens horaire pour la fixer.

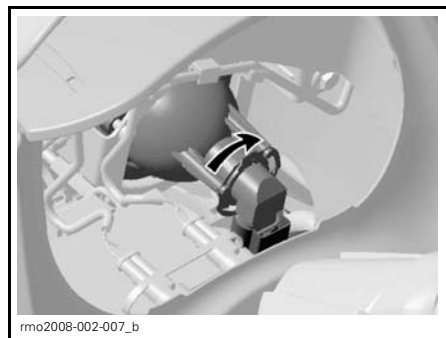

VUE DU CÔTÉ DROIT

10. Installez le tableau de bord. Commencez par insérer le rebord inférieur puis appuyez fermement sur le rebord supérieur avec les deux mains.

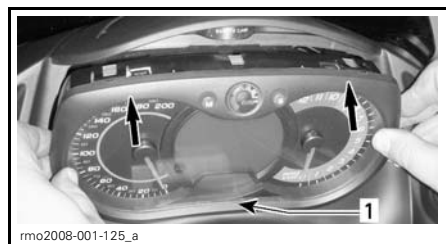

INSTALLATION DU TABLEAU DE BORD

1. Insérez le rebord inférieur d'abord puis appuyez sur le rebord supérieur

11. Assurez-vous que le tableau de bord est bien installé. Répétez l'étape 10 au besoin.

Clignotant avant

1. Retirez la lentille à l'aide d'un tourne-vis à tête cruciforme.



1. Vis de lentille de clignotant avant

2. Tournez le connecteur dans le sens antihoraire tel qu'illustré puis retirez la lentille.

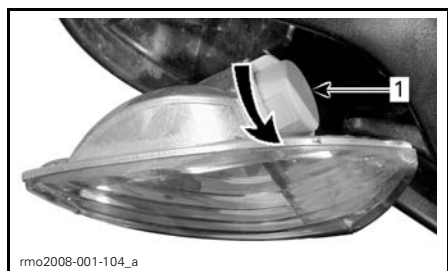

1. Connecteur de clignotant avant

3. Pour retirer l'ampoule, appuyez dessus tout en la tournant dans le sens antihoraire.
4. Pour installer l'ampoule neuve, appuyez dessus tout en la tournant dans le sens horaire.
5. Réinstallez bien les pièces dans l'ordre inverse de leur dépose.

Clignotant arrière

1. Retirez la lentille à l'aide d'un tourne-vis à tête cruciforme.

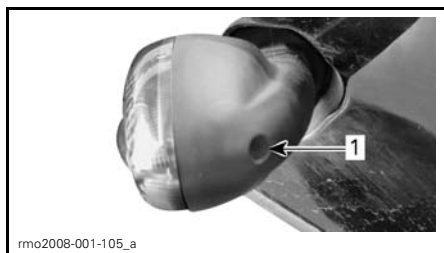

TYPIQUE

1. Vis de lentille de clignotant arrière

2. Pour retirer l'ampoule, appuyez dessus tout en la tournant dans le sens antihoraire.
3. Pour installer l'ampoule neuve, appuyez dessus tout en la tournant dans le sens horaire.
4. Remettez la lentille en place.

Feu arrière/feu de freinage

1. Retirez le panneau sous le siège du passager. Pour ce faire, dévissez les 7 vis Torx tel qu'illustré.

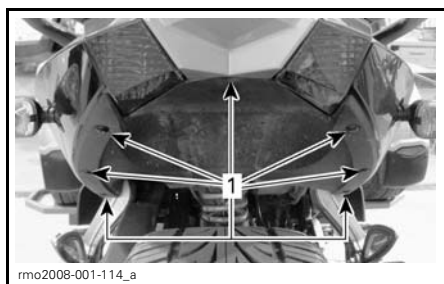

PANNEAU SOUS LE SIÈGE DU PASSAGER

1. Emplacement des 7 vis Torx

2. Retirez partiellement le panneau latéral arrière droit. Pour ce faire, enlevez les 2 rivets de plastique sous le siège tel qu'illustré.

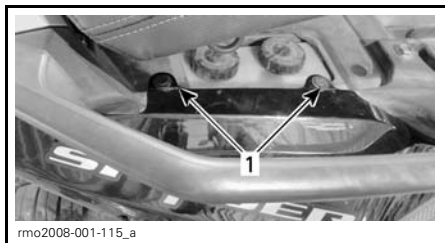

rmo2008-001-115_a

1. 2 rivets de plastique sous le siège

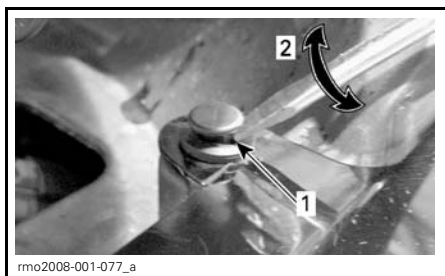

rmo2008-001-077_a

1. Tournevis à tête plate sous la tête du rivet
2. Tournez le tournevis de 1/4 de tour

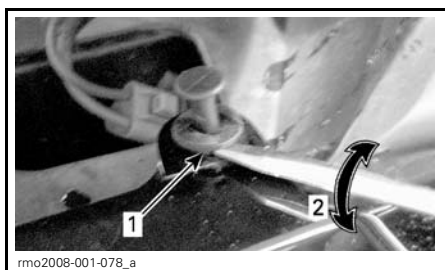

rmo2008-001-078_a

1. Tournevis à tête plate sous le rivet
2. Tournez le tournevis de 1/4 de tour
3. Débranchez les connecteurs du logement de clignotant droit.
4. Retirez la vis Torx derrière la lentille tel qu'illustré.



rmo2008-001-116_a

1. Retirez la vis Torx derrière la lentille

5. Retirez la vis Torx à côté de la lentille sous la pointe arrière tel qu'illustré.

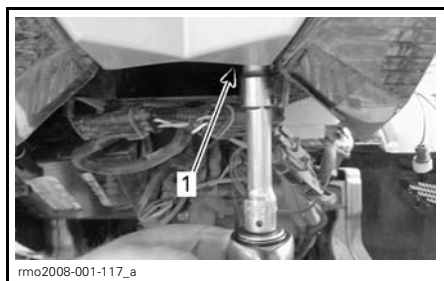

rmo2008-001-117_a

1. Retirez la vis Torx à côté de la lentille

6. Tournez le connecteur dans le sens antihoraire et retirez-le de la lentille.

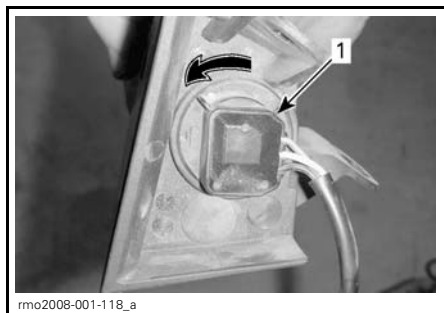

rmo2008-001-118_a

1. Connecteur

7. Pour retirer l'ampoule, appuyez dessus tout en la tournant dans le sens antihoraire.
8. Pour installer la nouvelle ampoule, appuyez dessus tout en la tournant dans le sens horaire.
9. Réinstallez bien les pièces dans l'ordre inverse de leur dépose.

REMARQUE: Lors de la réinstallation du panneau latéral arrière droit, branchez les connecteurs de clignotant. Prenez soin de faire correspondre les couleurs de fil et d'insérer les rivets de plastique à la main.

Feu de position

1. Poussez la lentille vers l'arrière de l'aile et tenez-la dans cette position.



2. Pour sortir la lentille, soulevez sa partie avant avec le pouce ou un petit tournevis.

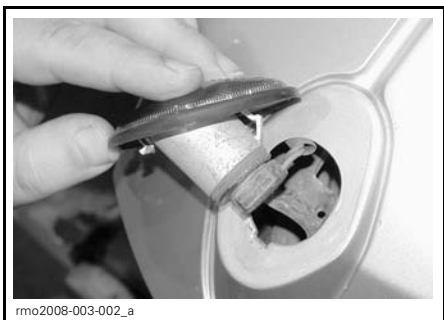

3. Tournez le logement d'ampoule dans le sens horaire pour le retirer du connecteur.

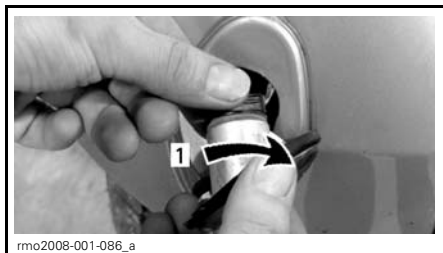

1. Tournez dans le sens horaire

4. Retirez l'ampoule du logement tel qu'illustré.

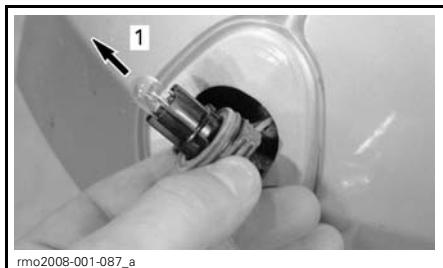

1. Retirez l'ampoule

5. Insérez une nouvelle ampoule dans le logement.
6. Réinstallez bien les pièces dans l'ordre inverse de leur dépose.

Éclairage de plaque d'immatriculation

1. Retirez la lentille à l'aide d'un tournevis à tête cruciforme.

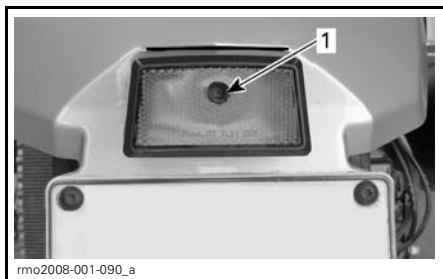

TYPIQUE

1. Vis de lentille de plaque d'immatriculation

2. Pour retirer l'ampoule, appuyez dessus tout en la tournant dans le sens antihoraire.

3. Pour installer la nouvelle ampoule, appuyez dessus tout en la tournant dans le sens horaire.
4. Remettez la lentille en place.

Le moteur ne démarre pas

LE MOTEUR NE TOURNE PAS

1. Lecture non confirmée du message de sécurité affiché sur le tableau de bord multifonction.
 - Appuyez sur le bouton *MODE (M)* pour confirmer la lecture du message.
2. Interrupteur d'arrêt du moteur à «OFF».
 - Assurez-vous que l'interrupteur d'arrêt du moteur est à «ON».
3. Levier d'embrayage non engagé (**modèle SM5**).
 - Engagez le levier d'embrayage et tenez-le dans cette position.
4. Interrupteur d'allumage à «OFF».
 - Tournez l'interrupteur à «ON».
5. Batterie à plat ou connexions de batterie défectueuses.
 - Vérifiez la charge de la batterie. Rechargez au besoin (p. 112).
 - Vérifiez les connexions de la batterie sous le siège et au niveau des bornes de batterie (p. 112).
6. Fusible grillé.
 - Vérifiez l'état du fusible (p. 120).
7. Transmission embrayée (**modèle SE5**).
 - Appuyez sur la pédale de frein si la transmission est embrayée.

LE MOTEUR TOURNE MAIS NE DÉMARRE PAS



1. Bas niveau d'essence.
 - Remplissez le réservoir d'essence (p. 29).
2. Batterie faible.
 - Vérifiez la charge de la batterie. Rechargez au besoin (p. 112).
 - Vérifiez les connexions de la batterie sous le siège et au niveau des bornes de batterie (p. 112).
3. Problème de gestion du moteur.
 - Vérifiez si le voyant du moteur est allumé au démarrage. Consultez un concessionnaire autorisé de roadsters Can-Am.





MESSAGES DU TABLEAU DE BORD MULTIFONCTION



Des renseignements importants sur l'état du véhicule sont affichés sur le tableau de bord multifonction. Lors du démarrage, regardez toujours si des messages spéciaux sont affichés sur le tableau de bord.

Si une panne s'affiche, appuyez sur le bouton MODE pour passer outre le message d'erreur.

Si un problème persiste, consultez un concessionnaire autorisé de roadsters Can-Am.

VOYANT(S)	AFFICHAGE NUMÉRIQUE PRINCIPAL	CAUSE	QUE FAIRE?
La lettre E s'affiche au lieu du rapport sélectionné	Aucun	Défaillance du capteur de position de boîte de vitesses	Faites réparer le véhicule par un concessionnaire autorisé de roadsters Can-Am.
	«N» et «R» qui clignotent rapidement	Position indéterminée de la transmission	Arrêtez le véhicule et laissez-le atteindre le point mort.
Aucun	CLE ERR	Mauvaise clé ou clé défectueuse	Utilisez la clé programmée pour le véhicule ou communiquez avec un concessionnaire autorisé de roadsters Can-Am.
	Allumé	SURCHAUFFE	Le moteur surchauffe <ul style="list-style-type: none"> – Arrêtez et attendez que le moteur refroidisse. – Vérifiez s'il y a des fuites. – Vérifiez le niveau de liquide de refroidissement et rectifiez-le au besoin (p. 109).
	Allumé	SURCHAUFFE MODE PRESERVATION	Le moteur surchauffe <ul style="list-style-type: none"> *Faites transporter le véhicule chez le concessionnaire autorisé de roadsters Can-Am le plus près.
	Allumé	TENSION FAIBLE BATT	Faible tension de la batterie <ul style="list-style-type: none"> – Rechargez la batterie (p. 112). – Vérifiez les connexions de la batterie.
	Allumé	TENSION ELEVEE BATT	Tension élevée de la batterie <ul style="list-style-type: none"> Faites transporter le véhicule chez le concessionnaire autorisé de roadsters Can-Am le plus près.

VOYANT(S)		AFFICHAGE NUMÉRIQUE PRINCIPAL	CAUSE	QUE FAIRE?
	Allumé	ANOMALIE ABS	Anomalie de l'ABS. L'ABS ne fonctionne pas	Faites transporter le véhicule chez le concessionnaire autorisé de roadsters Can-Am le plus près.
	Allumé	ANOMALIE VSS MODE PRESERVATION	Anomalie du système de stabilité du véhicule	*Faites transporter le véhicule chez le concessionnaire autorisé de roadsters Can-Am le plus près.
	Allumé	DETECTEUR PASSAGER DEFECTUEUX	Détecteur de passager défectueux	Vérifiez le fusible (p. 120).
	Allumé	ANOMALIE EBD	Anomalie du système de stabilité du véhicule	Faites transporter le véhicule chez le concessionnaire autorisé de roadsters Can-Am le plus près.
	Allumé	DEFAILLANCE FREINS	Bas niveau de liquide de frein ou capteur défectueux	<ul style="list-style-type: none"> - Vérifiez s'il y a des fuites de liquide de frein. - Vérifiez le niveau du liquide de frein et rectifiez-le au besoin (p. 110).
	Allumé	ANOMALIE MOTEUR	Défaillance d'un composant de gestion moteur	- Retirez et réinsérez la clé (cela peut éteindre le témoin).
	Allumé	VERIFIER DPS	Défaillance d'un composant du système de servodirection dynamique	Faites réparer le véhicule par un concessionnaire autorisé de roadsters Can-Am.
	Allumé	VERIFIER TCM	Défaillance d'un composant du module de commande de la transmission	<ul style="list-style-type: none"> - Retirez et réinsérez la clé. - Faites réparer le véhicule par un concessionnaire autorisé de roadsters Can-Am.
	Clignote	MODE PRESERVATION	Défaillance importante d'un composant de gestion moteur ou du système de stabilité du véhicule	*Faites transporter le véhicule chez le concessionnaire autorisé de roadsters Can-Am le plus près.

VOYANT(S)		AFFICHAGE NUMÉRIQUE PRINCIPAL	CAUSE	QUE FAIRE?
	Allumé	Aucun	Basse pression d'huile	<ul style="list-style-type: none"> - Vérifiez s'il y a des fuites d'huile. - Vérifiez le niveau d'huile et rectifiez-le au besoin (p. 105).
	Allumé	Aucun	Bas niveau d'essence	Remplissez le réservoir d'essence (p. 29).

* BRP recommande de faire transporter le véhicule lorsque celui-ci est en mode d'urgence «LIMP HOME». Si vous conduisez le véhicule en mode d'urgence, évitez les manoeuvres brusques et rendez-vous immédiatement chez le concessionnaire autorisé de roadsters Can-Am le plus près pour faire examiner votre véhicule. En mode d'urgence, le régime moteur est restreint et la vitesse maximale du véhicule est réduite.

***Cette page est
blanche intentionnellement***

INFORMATION TECHNIQUE

FICHE TECHNIQUE

MODÈLE			SPYDER RS		
MOTEUR					
Type			ROTAX 991 bicylindre en «V» à 60° 4-temps, double arbre à cames en tête (DACT), refroidi par liquide		
Nombre de cylindres			2		
Nombre de soupapes			8		
Alésage			97 mm		
Course			68 mm		
Cylindrée			998 cm ³		
Taux de compression			10.8:1		
Lubrification	Type		Par carter sec avec réservoir d'huile séparé et refroidisseur d'huile		
	Filtre à huile	Moteur		Filtre en papier remplaçable de BRP Rotax	
		Transmission (SE5)		Filtre en papier remplaçable de BRP Rotax	
	Contenance d'huile à moteur	Vidange d'huile et filtre à moteur neuf	SM5	3.9 L	
		Vidange d'huile et filtre à moteur neuf		4.2 L	
		Vidange d'huile et filtres à moteur/HCM neufs	SE5	4.3 L	
		Huile à moteur recommandée		HUILE SEMI-SYNTHÉTIQUE XPS (GRADE D'ÉTÉ) (N/P 293 600 121) ou une huile 5W 40 semi-synthétique (minimum) ou synthétique pour motocyclettes équivalente qui satisfait les exigences de la classe de service SL, SJ, SH ou SG de l'API	
Embrayage	Modèle SM5	Type	À bain d'huile, multidisque, fonctionnement manuel par piston hydraulique (assisté par dépression)		
		Liquide	DOT 4		
	Modèle SE5	Type	Embrayage centrifuge et embrayage à bain d'huile automatiquement géré par le TCM		
		Engagement	2000 +/- 200 tr/mn (centrifuge)		
		Calage	3200 +/- 200 tr/mn (centrifuge)		
Système d'échappement			À collecteur avec convertisseur catalytique		
Filtre à air			Élément filtrant en papier		

MODÈLE		SPYDER RS
BOÎTE DE VITESSES		
Type	SM5	Boîte de vitesses séquentielle manuelle à 5 vitesses (SM5) avec marche arrière
	SE5	Boîte de vitesses séquentielle électronique à 5 vitesses (SE5) avec marche arrière
SYSTÈME DE REFROIDISSEMENT		
Type		Refroidissement par liquide, radiateur unique avec ventilateur
Liquide de refroidissement	Type	Mélange éthylène glycol et eau (50% liquide de refroidissement, 50% eau). Utiliser le ANTIGEL PRÉMÉLANGÉ BRP (N/P 219 700 362) ou un liquide conçu spécialement pour les moteurs en aluminium
	Contenance	3.2 L
SYSTÈME ÉLECTRIQUE		
Puissance de sortie de la magnéto		500 W
Système d'allumage		Électronique avec bobine à double sortie
Calage de l'allumage		Non réglable
Bougie	Quantité	2
	Marque et type	NGK DCPR9E (appliquer de la PÂTE THERMOCONDUCTRICE P12 (N/P 420 897 186) sur les filets des bougies)
	Écartement de l'électrode	.7 mm - 0.8 mm
Réglage du limiteur de régime	Marche avant	10 000 tr/mn
Batterie	Type	Sans entretien
	Tension	12 volts
	Puissance nominale	21 A•h
	Régime de charge recommandé	2 A
Phare		4 x 60 W
Feu arrière/feu de freinage		2 x 5/21 W
Clignotants	Avant	21 W
	Arrière	21 W
Feux de position		2 x 5 W
Éclairage de plaque d'immatriculation		10 W

MODÈLE	SPYDER RS	
SYSTÈME ÉLECTRIQUE (suite)		
Fusibles (sous le couvercle de service, derrière le compartiment de rangement avant)	Relais de commande principaux Commande de l'ECM Détecteur de passager (PRS) Module de commande du véhicule (VCM) Capteur d'angle de direction (SAS) Capteur de taux de lacet (YRS)	10 A
	Soupape de débrayage Klaxon Connecteur de service	10 A
	Accessoires	2 x 3 A
	Commande du système de servodirection dynamique (DPS) Module de commande de la transmission (TCM) (modèle SE5)	5 A
	Capteur de position d'arbre à cames (CAPS) Module de commande du moteur (ECM) Pompe à essence Sonde d'oxygène chauffante Soupape de purge Solénoïde de démarrage	10 A
	DESS Éclairage de plaque d'immatriculation Feu de position Feux arrière Connecteur de service	10 A
	Bobine d'allumage Injecteurs d'essence	15 A
	Horloge Feux de détresse Clignotants	10 A
	Ventilateur	15 A
	Tableau de bord multifonction	5 A
	Phares antibrouillard (en option)	10 A

MODÈLE		SPYDER RS
SYSTÈME ÉLECTRIQUE (suite)		
Fusibles sous le siège	Assistance de l'accélérateur en décélération («blipper») (modèle SE5) Soupapes du TCM (modèle SE5)	20 A
	Redresseur	60 A
	Fusible principal	40 A
	Moteur du système de servodirection dynamique (DPS)	40 A
	Pompe du VSS	40 A
	Phares	30 A
	Soupapes du VSS	25 A
SYSTÈME D'ALIMENTATION		
Alimentation en essence	Type	Injection électronique multipoint (EFI) avec 1 carter de papillon double de 57 mm
Pompe à essence	Type	Module électrique dans le réservoir à essence
Régime de ralenti		1400 ± 100 tr/mn (non réglable)
Carburant	Type	Essence ordinaire sans plomb
	Indice d'octane	92 RON ou plus
Contenance du réservoir d'essence		25 L
SYSTÈME D'ENTRAÎNEMENT		
Entraînement final		Courroie d'entraînement renforcée de carbone
Rapport d'entraînement final		28/79
DIRECTION		
Type		Système de servodirection dynamique (DPS)
SUSPENSION AVANT		
Type		Bras de suspension double et barre antiroulis
Course		144 mm
Amortisseur	Qté	2
	Type	Huile
Réglage de la précharge avant		5 positions de réglage par came
SUSPENSION ARRIÈRE		
Type		Bras oscillant et mono amortisseur
Course		145 mm
Amortisseur	Qté	1
	Type	Huile
Réglage de la précharge arrière		7 positions de réglage par came

MODÈLE		SPYDER RS
FREINS		
Type		Système de freinage hydraulique aux 3 roues entièrement intégré avec ABS et EBD
Frein avant		2 disques (260 mm x 6 mm) avec 4 étriers à piston
Frein arrière		1 disque (260 mm x 6 mm) avec 1 étrier à piston
Liquide de frein	Contenance	545 ml - 570 ml
	Type	DOT 4
Frein de stationnement		Mécanique, actionné avec pédale de frein gauche au niveau de l'étrier arrière
Épaisseur minimale des plaquettes de frein		1 mm
Épaisseur minimale des disques de frein		5.33 mm
Gauchissement maximal des disques de frein		0.12 mm
PNEUS		
Type (utiliser seulement les pneus recommandés par BRP)	Avant	MC 165/65R14 47H (pneus spéciaux pour motocyclette)
	Arrière	MC 225/50R15 68H (pneus spéciaux pour motocyclette) OU MC 225/50R15 76H (pneus spéciaux pour motocyclette)
Pression	Avant	Nominale: 103 kPa Min.: 89 kPa Max.: 117 kPa REMARQUE: La différence de pression des pneus droit et gauche ne doit pas excéder 3.4 kPa
	Arrière	Nominale: 193 kPa Min.: 179 kPa Max.: 207 kPa
Hauteur minimum des blocs de la bande de roulement	Avant	1.7 mm
	Arrière	4.0 mm
ROUES		
Dimensions (diamètre et largeur)	Avant	355 mm x 127 mm
	Arrière	381 mm x 178 mm
Couple de serrage des écrous de roue avant		105 N•m
Couple de serrage de l'écrou d'essieu arrière		130 N•m

MODÈLE		SPYDER RS
DIMENSIONS		
Longueur hors tout		2 667 mm
Largeur hors tout		1 506 mm
Hauteur hors tout		1 145 mm
Hauteur du siège (dessus)		737 mm
Empattement		1 727 mm
Voie avant		1 308 mm
Garde au sol (à l'avant et sous le moteur)		115 mm
POIDS ET CAPACITÉ DE CHARGE		
Poids à sec		317 kg
Compartment de rangement avant	Contenance	44 L
	Charge maximale	16 kg
Charge totale admissible (y compris le poids du conducteur, des autres charges et des accessoires supplémentaires)		200 kg
Poids nominal brut du véhicule (PNBV)		540 kg

Dédiée à l'amélioration continue de la qualité et à l'innovation, BRP se réserve le droit de changer le design ou les caractéristiques de ses produits, ou d'y effectuer des ajouts ou des améliorations, cela sans s'engager d'aucune façon à en faire bénéficier les produits déjà fabriqués.

GARANTIE

GARANTIE LIMITÉE BRP - ÉTATS-UNIS ET CANADA: ROADSTER CAN-AM^{MC} SPYDER^{MC} 2010

1. PORTÉE DE LA GARANTIE LIMITÉE

Bombardier Produits Récréatifs inc. («BRP»)* garantit ses roadsters Can-Am Spyder 2010 vendus par les concessionnaires Spyder autorisés (tel que défini ci-après) dans les cinquante états des États-Unis et au Canada contre tout vice de conception ou de fabrication pour la période et dans les conditions décrites ci-dessous. La présente garantie limitée s'annule si: (1) le roadster Spyder a été utilisé dans le cadre d'une course ou de toute autre compétition, à n'importe quel moment, même par un propriétaire antérieur; (2) l'indicateur de vitesse a été enlevé ou altéré; (3) le roadster Spyder a été utilisé hors route; ou (4) une modification du roadster Spyder a entraîné une altération de son fonctionnement, de ses performances ou de sa durée de vie, ou le roadster Spyder a été modifié dans le but de changer son utilisation première.

Toutes les pièces et tous les accessoires d'origine Spyder installés sur le roadster par un concessionnaire Spyder autorisé au moment de la livraison du roadster bénéficient de la même garantie que le roadster.

2. LIMITATION DE RESPONSABILITÉ

LA PRÉSENTE GARANTIE EST CONVENUE ET REMPLACE TOUTE AUTRE GARANTIE EXPRESSE OU IMPLICITE, Y COMPRIS ET SANS RESTREINDRE TOUTE GARANTIE DE VALEUR MARCHANDE OU TOUTE GARANTIE DE CONVENANCE À DES FINS OU UN USAGE PARTICULIER. DANS LA MESURE OU ON NE PEUT Y RENONCER, LA DURÉE DES GARANTIES IMPLICITES SE LIMITE À CELLE DE LA GARANTIE EXPRESSE. LES DOMMAGES IMPRÉVUS ET INDIRECTS NE SONT PAS COUVERTS EN VERTU DE LA PRÉSENTE GARANTIE. CERTAINES PROVINCES NE PERMETTENT PAS LES RENONCIATIONS, RESTRICTIONS ET EXCLUSIONS SUSMENTIONNÉES; PAR CONSÉQUENT, CES DERNIÈRES PEUVENT NE PAS VOUS CONCERNER. LES DROITS SPÉCIFIQUES QUE CONFÈRE LA PRÉSENTE GARANTIE S'APPLIQUENT À SON TITULAIRE, QUI PEUT AUSSI AVOIR D'AUTRES DROITS QUI VARIENT SELON LES ÉTATS OU PROVINCES.

Ni un distributeur, ni un concessionnaire Spyder, ni aucune autre personne n'est autorisée à faire des déclarations ou des représentations ou encore à offrir des conditions ou garanties à propos du roadster, qui sont autres que celles stipulées à la présente garantie limitée. S'il y a lieu, ces actes ne pourront être opposables à BRP. BRP se réserve le droit de modifier en tout temps la présente garantie, cela n'ayant toutefois aucun effet sur les conditions de garantie applicables.

3. EXCLUSIONS – NE SONT PAS COUVERTS PAR LA GARANTIE

Les items suivants ne sont, en aucune circonstance, couverts par la garantie:

- Le remplacement d'éléments d'entretien de routine, y compris entre autres l'huile, les lubrifiants et les liquides, les filtres et les bougies.
- L'usure normale, y compris entre autres l'usure des pneus, de la batterie, des balais d'alternateur, des phares et ampoules scellés, des plateaux et garnitures d'embrayage, de la courroie d'entraînement, des plaquettes de frein, des garnitures de frein, des rotors et des pignons.
- Les mises au point et réglages, y compris entre autres le réglage de la courroie, le réglage du parallélisme et l'équilibrage des roues.
- Les dommages reliés à l'apparence du roadster, y compris entre autres les égratignures, le bossellement, les décolorations, l'écaillage et les dommages au matériau de la housse de siège.
- Les dommages causés par le défaut de se conformer aux normes d'entretien ou de remisage telles qu'indiquées dans le Guide du conducteur.
- Les dommages résultant de l'enlèvement de pièces, de réparations inadéquates, d'un entretien inadéquat ou d'un service inadéquat, de modifications ou d'altérations faites sans respecter les caractéristiques techniques d'origine du roadster, ou les dommages résultant de réparations effectuées par une personne autre qu'un concessionnaire Spyder autorisé.
- Les dommages résultant de l'installation de pièces dont les caractéristiques sont différentes de celles des pièces Spyder d'origine, y compris entre autres des pneus, un système d'échappement, des roues ou des freins différents.
- Les dommages causés par un usage abusif, une utilisation anormale, la négligence ou une utilisation du roadster Spyder non conforme aux recommandations du Guide du conducteur.
- Les dommages résultant d'une ingestion d'eau, d'un accident, d'une avarie routière, d'une submersion, d'un incendie, d'un vol, d'un acte de vandalisme ou de tout cas de force majeure.
- Les dommages résultant d'une utilisation du roadster avec des carburants, des huiles, des lubrifiants ou des liquides dont les caractéristiques techniques sont différentes de celles qui sont recommandées dans le Guide du conducteur.
- Les dommages résultant de la corrosion causée par du sel de voirie, de l'acide de batterie, des facteurs environnementaux ou d'un traitement contraire aux indications du Guide du conducteur.
- Les dommages indirects ou tout autre dommage, y compris entre autres le remorquage, le remisage, les appels téléphoniques, la location, le recours à un taxi, les inconvénients, les couvertures d'assurance, le remboursement de prêts, les pertes de temps et les pertes de revenus.

4. DURÉE DE LA GARANTIE

La présente garantie entrera en vigueur à compter de la première des dates suivantes: (1) date de livraison au premier acheteur au détail, ou (2) la date à laquelle le roadster est mis en service pour la première fois, et pour les périodes suivantes:

1. Pour une utilisation privée à des fins récréatives, **VINGT-QUATRE (24) MOIS CONSÉCUTIFS**, sauf en ce qui concerne les éléments couverts aux points (2) à (4) ci-dessous; et pour une utilisation commerciale, **DOUZE (12) MOIS CONSÉCUTIFS**, sauf en ce qui concerne les éléments couverts aux points (2) à (4) ci-dessous.

Un roadster est utilisé à des fins commerciales lorsqu'on l'utilise dans le cadre de tout travail ou emploi qui génère des revenus, à n'importe quel moment de la période de garantie. Un roadster est également utilisé à des fins commerciales lorsque, à n'importe quel moment de la période de garantie, il est immatriculé à des fins commerciales.

2. Pour la batterie, **SIX (6) MOIS CONSÉCUTIFS**.
3. Pour les pneus, **6 MOIS CONSÉCUTIFS** ou jusqu'à ce que les pneus soient usés jusqu'aux derniers trois trente-deuxièmes d'un pouce (3/32 po) (2.38 millimètres) à l'avant et de cinq trente-deuxièmes d'un pouce (5/32 po) (3.97 millimètres) à l'arrière, selon la première éventualité.
4. Pour les roadsters Spyder vendus à des résidents des États-Unis, et pour les roadsters Spyder produits pour la vente en Californie et initialement vendus à des résidents de la Californie, une couverture additionnelle est offerte sur certaines composantes. Voir la version anglaise de cette garantie limitée pour les détails.

La réparation ou le remplacement de pièces ou encore la prestation de services en vertu de la présente garantie ne prolonge pas sa durée au-delà de sa date d'échéance originale.

5. CONDITIONS D'EXÉCUTION DE GARANTIE

La présente garantie s'applique **seulement** si **chacune** des conditions suivantes est remplie:

- Le roadster Spyder doit être acheté en tant que véhicule neuf et non utilisé par son premier propriétaire auprès d'un concessionnaire Spyder autorisé à distribuer des roadsters Spyder dans le pays où la vente a été conclue («le concessionnaire Spyder»);
- Le processus d'inspection de prélivraison prescrit par BRP doit être effectué, documenté et signé par l'acheteur;
- Le roadster Spyder doit être enregistré en bonne et due forme par un concessionnaire Spyder autorisé;
- Le roadster Spyder doit être acheté dans le pays où le propriétaire réside;
- L'entretien de routine doit être effectué tel qu'indiqué dans le Guide du conducteur. BRP se réserve le droit de rendre la couverture de garantie conditionnelle à la preuve que l'entretien a été effectué adéquatement.

Si les conditions précédentes ne sont pas remplies, BRP n'a pas l'obligation d'honorer la garantie limitée reliée aux véhicules en question, et ce, tant pour une utilisation privée que commerciale. De telles restrictions sont nécessaires afin que BRP puisse préserver le caractère sécuritaire de ses produits ainsi que la sécurité de ses clients et du grand public.

6. CONDITIONS D'OBTENTION DE LA COUVERTURE DE GARANTIE

Le consommateur doit cesser d'utiliser le roadster Spyder dès la découverte d'une anomalie. Le consommateur doit aviser un concessionnaire Spyder dans les deux (2) jours suivant la découverte d'un vice; il doit également lui donner un accès raisonnable au produit ainsi qu'un délai raisonnable pour le réparer. Le consommateur doit présenter au concessionnaire Spyder autorisé une preuve d'achat du produit et doit signer le bon de réparation avant le début des réparations afin de valider une demande de travail sous garantie. Toute pièce remplacée en vertu de la présente garantie limitée devient la propriété de BRP.

7. CE QUE BRP FERA

Les obligations de BRP en vertu de la présente garantie se limitent, à son choix, soit à réparer les pièces qui, dans des conditions normales d'utilisation, d'entretien et de service, présentent un vice, ou soit à remplacer ces pièces par des pièces d'origine Spyder neuves, sans frais pour le coût des pièces et/ou de la main-d'oeuvre encouru par un concessionnaire Spyder autorisé, et ce, pour la durée de couverture de la présente garantie et aux conditions ci-énoncées. La responsabilité de BRP est limitée à la réparation ou au remplacement des pièces. Aucune réclamation concernant une rupture de garantie ne peut entraîner l'annulation ou la rescision de la vente du roadster Spyder au propriétaire.

Si une réparation couverte par cette garantie est requise alors que le roadster Spyder se trouve en dehors du pays où il a été acheté, le propriétaire sera responsable des charges additionnelles causées par les pratiques et conditions locales, tel que, sans s'y limiter, le transport, les assurances, taxes, droit de licences, frais d'importations, et tout autres débours, y compris ceux exigés par les gouvernements, états, territoires et leurs agences respectives.

BRP se réserve le droit d'améliorer ou de modifier ses produits en tout temps sans encourir aucune obligation de modifier les produits fabriqués auparavant.

8. TRANSFERT

Si la propriété d'un roadster Spyder est transférée durant la période de garantie, cette garantie sera également transférée et sera valide pour le reste de la période de couverture, à condition que BRP soit avisé du transfert de propriété de la façon suivante:

- 1 L'ancien propriétaire communique avec BRP (au numéro de téléphone ci-après) ou avec un concessionnaire Spyder autorisé pour lui donner les coordonnées du nouveau propriétaire; ou
2. BRP ou un concessionnaire Spyder autorisé reçoit une preuve que l'ancien propriétaire a accepté le transfert de propriété, et reçoit les coordonnées du nouveau propriétaire.

9. SERVICE À LA CLIENTÈLE

Face à un conflit ou à un problème de service relié à la présente garantie limitée, BRP vous suggère d'essayer de résoudre la situation directement chez le concessionnaire Spyder autorisé en présence du gérant de service ou du propriétaire.

Si la situation n'est toujours pas réglée, faites parvenir votre plainte par écrit à l'adresse ci-dessous, ou téléphonez au numéro suivant:

BOMBARDIER PRODUITS RÉCRÉATIFS INC.

ROADSTER SPYDER

Groupe d'assistance à la clientèle

75 rue J.-A. Bombardier

Sherbrooke QC J1L 1W3

Tél.: 819 566-3366

* Aux États-Unis, BRP US Inc. distribue et offre les services reliés aux produits.

© 2009 Bombardier Produits Récréatifs inc. Tous droits réservés.

MC marques de commerce de Bombardier Produits Récréatifs inc. ou de ses sociétés affiliées.

GARANTIE LIMITÉE BRP AILLEURS QU' AUX ÉTATS-UNIS ET QU' AU CANADA: ROADSTER CAN-AM^{MC} SPYDER^{MC} 2010

1. PORTÉE DE LA GARANTIE LIMITÉE

Bombardier Produits Récréatifs inc. («BRP»)* garantit ses roadsters Can-Am Spyder 2010 (les «Produits») vendus par les distributeurs et les concessionnaires de roadsters Spyder Can-Am autorisés (les «Distributeurs/Concessionnaires») situés dans l'EEE (l'«EEE» ou «Espace économique européen» est constitué de pays membres de l'Union européenne et de la Norvège, l'Islande et le Liechtenstein) ou ailleurs, à l'exception des États-Unis et du Canada** contre tout vice de conception ou de fabrication pour la période et dans les conditions décrites ci-dessous. La présente garantie limitée s'annule si: (1) le Produit a été utilisé dans le cadre d'une course ou de toute autre compétition, à n'importe quel moment, même par un propriétaire antérieur; (2) l'indicateur de vitesse a été enlevé ou altéré; (3) le Produit a été utilisé hors route; ou (4) une modification du Produit a entraîné une altération de son fonctionnement, de ses performances ou de sa durée de vie, ou le Produit a été modifié dans le but de changer son utilisation première.

Toutes les pièces et tous les accessoires d'origine installés sur le Produit par un Distributeur/Concessionnaire autorisé au moment de la livraison du Produit bénéficient de la même garantie que le Produit.

2. LIMITATION DE RESPONSABILITÉ

LA PRÉSENTE GARANTIE EST CONVENUE ET REMPLACE TOUTE AUTRE GARANTIE EXPRESSE OU IMPLICITE, Y COMPRIS ET SANS RESTREINDRE TOUTE GARANTIE DE VALEUR MARCHANDE OU TOUTE GARANTIE DE CONVENANCE À DES FINS OU UN USAGE PARTICULIER. DANS LA MESURE OÙ ON NE PEUT Y RENONCER, LA DURÉE DES GARANTIES IMPLICITES SE LIMITE À CELLE DE LA GARANTIE EXPRESSE. LES DOMMAGES IMPRÉVUS, CONSÉCUTIFS, DIRECTS, INDIRECTS, ENTRE AUTRES, NE SONT PAS COUVERTS EN VERTU DE LA PRÉSENTE GARANTIE. CERTAINS PAYS OU JURIDICTIONS NE PERMETTENT PAS LES RENONCIATIONS, RESTRICTIONS ET EXCLUSIONS SUSMENTIONNÉES; PAR CONSÉQUENT, CES DERNIÈRES PEUVENT NE PAS VOUS CONCERNER. LES DROITS SPÉCIFIQUES QUE CONFÈRE LA PRÉSENTE GARANTIE S'APPLIQUENT À SON TITULAIRE, QUI PEUT AUSSI AVOIR D'AUTRES DROITS QUI VARIENT SELON LE PAYS OU LA JURIDICTION.

Ni un Distributeur/Concessionnaire ni aucune autre personne n'est autorisée à faire des déclarations ou des représentations ou encore à offrir des conditions ou garanties à propos du Produit, qui sont autres que celles stipulées à la présente garantie limitée. S'il y a lieu, ces actes ne pourront être opposables à BRP. BRP se réserve le droit de modifier en tout temps la présente garantie, cela n'ayant toutefois aucun effet sur les conditions de garantie applicables aux Produits vendus au moment où la présente garantie était en vigueur.

3. EXCLUSIONS – NE SONT PAS COUVERTS PAR LA GARANTIE

Les items suivants ne sont, en aucune circonstance, couverts par la garantie:

- Le remplacement d'éléments d'entretien de routine, y compris entre autres l'huile et les lubrifiants, les filtres et les bougies.
- L'usure normale, y compris entre autres l'usure des pneus, de la batterie, des balais d'alternateur, des phares et ampoules scellés, des plateaux et garnitures d'embrayage, de la courroie d'entraînement, des plaquettes de frein, des garnitures de frein, des rotors et des pignons.
- Les mises au point et réglages, y compris entre autres le réglage de la courroie, le réglage du parallélisme et l'équilibrage des roues.
- Les dommages reliés à l'apparence du Produit, y compris entre autres les égratignures, le bossellement, les décolorations, l'écaillage et les dommages au matériau de la housse de siège.
- Les dommages causés par le défaut de se conformer aux normes d'entretien ou de remisage telles qu'indiquées dans le Guide du conducteur.
- Les dommages résultant de l'enlèvement de pièces, de réparations inadéquates, d'un entretien inadéquat ou d'un service inadéquat, de modifications ou d'altérations faites sans respecter les caractéristiques techniques d'origine du Produit, ou les dommages résultant de réparations effectuées par une personne autre qu'un Distributeur/Concessionnaire autorisé.
- Les dommages résultant de l'installation de pièces dont les caractéristiques sont différentes de celles des pièces d'origine du Produit, y compris entre autres des pneus, un système d'échappement, des roues ou des freins différents.
- Les dommages causés par un usage abusif, une utilisation anormale, la négligence ou une utilisation du Produit non conforme aux recommandations du Guide du conducteur.
- Les dommages résultant d'une ingestion d'eau, d'un accident, d'une avarie routière, d'une submersion, d'un incendie, d'un vol, d'un acte de vandalisme ou de tout cas de force majeure.
- Les dommages résultant d'une utilisation du Produit avec des carburants, des huiles, des lubrifiants ou des liquides dont les caractéristiques techniques sont différentes de celles qui sont recommandées dans le Guide du conducteur.
- Les dommages résultant de la corrosion causée par du sel de voirie, de l'acide de batterie, des facteurs environnementaux ou d'un traitement contraire aux indications du Guide du conducteur.
- Les dommages consécutifs ou indirects, y compris entre autres le coût de l'essence ou de transport du Produit depuis ou à un Distributeur/Concessionnaire, le temps de parcours du mécanicien, le remorquage, le remisage, les appels téléphoniques, les envois de télécopies ou de télégrammes, la location d'un produit semblable ou de remplacement au cours de la prestation d'un service couvert par la garantie ou pendant la durée d'indisponibilité, le recours à un taxi, les déplacements, l'hébergement, la perte ou le dommage matériel, les inconvénients, les couvertures d'assurance, le remboursement de prêts, les pertes de temps, les pertes de revenus ou de profits et la perte d'agrément ou l'indisponibilité du Produit.

4. DURÉE DE LA GARANTIE

La présente garantie entrera en vigueur à compter de la première des dates suivantes: (1) la date de livraison au premier acheteur au détail, ou (2) la date à laquelle le Produit est mis en service pour la première fois, et pour les périodes suivantes:

1. Pour une utilisation privée à des fins récréatives, **VINGT-QUATRE (24) MOIS CONSÉCUTIFS**, sauf en ce qui concerne les éléments couverts aux points (2) et (3) ci-dessous; et pour une utilisation commerciale, **DOUZE (12) MOIS CONSÉCUTIFS**, sauf en ce qui concerne les éléments couverts aux points (2) et (3) ci-dessous. Un Produit est utilisé à des fins commerciales lorsqu'on l'utilise dans le cadre de tout travail ou emploi qui génère des revenus, à n'importe quel moment de la période de garantie. Un Produit est également utilisé à des fins commerciales lorsque, à n'importe quel moment de la période de garantie, il est immatriculé à des fins commerciales.
2. Pour la batterie, **SIX (6) MOIS CONSÉCUTIFS**.
3. Pour les pneus, **SIX (6) MOIS CONSÉCUTIFS** ou jusqu'à ce que les pneus soient usés jusqu'aux derniers trois trente-deuxièmes d'un pouce (3/32 po) (2.38 millimètres) à l'avant et de cinq trente-deuxièmes d'un pouce (5/32 po) (3.97 millimètres) à l'arrière, selon la première éventualité.

La réparation ou le remplacement de pièces ou encore la prestation de services en vertu de la présente garantie ne prolonge pas sa durée au-delà de sa date d'échéance originale. Veuillez prendre note que la durée ou toute autre modalité de la garantie est sujette aux lois locales ou nationales qui s'appliquent dans le pays où le propriétaire réside.

5. CONDITIONS D'EXÉCUTION DE GARANTIE

La présente garantie s'applique **seulement** si **chacune** des conditions suivantes est remplie:

- Le Produit doit être acheté en tant que véhicule neuf et non utilisé par son premier propriétaire auprès d'un Distributeur/Concessionnaire autorisé à distribuer le Produit dans le pays où la vente a été conclue;
- Le processus d'inspection de prélivraison prescrit par BRP doit être effectué, documenté et signé par le Distributeur/Concessionnaire autorisé puis signé par l'acheteur;
- Le Produit doit être enregistré en bonne et due forme par un Distributeur/Concessionnaire autorisé;
- Le Produit doit être acheté dans le pays où le propriétaire réside. Or, les résidents du EEE doivent acheter leur Produit au sein du EEE, sans égard à leur lieu de résidence dans les limites du EEE;
- L'entretien de routine doit être effectué tel qu'indiqué dans le Guide du conducteur. BRP se réserve le droit de rendre la couverture de garantie conditionnelle à la preuve que l'entretien a été effectué adéquatement.

Si les conditions précédentes ne sont pas rencontrées, BRP n'a pas l'obligation d'honorer la garantie limitée reliée aux véhicules en question, et ce, tant pour une utilisation privée que commerciale. De telles restrictions sont nécessaires afin que BRP puisse préserver le caractère sécuritaire de ses produits ainsi que la sécurité de ses clients et du public.

6. CONDITIONS D'OBTENTION DE LA COUVERTURE DE GARANTIE

Le consommateur doit cesser d'utiliser le Produit dès la découverte d'une anomalie. Le consommateur doit aviser un Distributeur/Concessionnaire dans les deux (2) mois suivant la découverte d'un vice; il doit également lui donner un accès raisonnable au Produit ainsi qu'un délai raisonnable pour le réparer. Le consommateur doit présenter au Distributeur/Concessionnaire autorisé une preuve d'achat du Produit et doit signer le bon de réparation avant le début des réparations afin de valider une demande de travail sous garantie. Toute pièce remplacée en vertu de la présente garantie limitée devient la propriété de BRP. Veuillez prendre note que la période pour aviser un Distributeur/Concessionnaire autorisé est sujette aux lois locales ou nationales qui s'appliquent dans le pays où le propriétaire réside.

7. CE QUE BRP FERA

Les obligations de BRP en vertu de la présente garantie se limitent, à son choix, soit à réparer les pièces qui, dans des conditions normales d'utilisation, d'entretien et de service, présentent un vice, ou soit à remplacer ces pièces par des pièces d'origine du Produit neuves, sans frais pour le coût des pièces et de la main-d'oeuvre encouru par un Distributeur/Concessionnaire autorisé, et ce, pour la durée de couverture de la présente garantie. La responsabilité de BRP se limite à faire les réparations ou les remplacements de pièces requis. Aucune réclamation concernant une rupture de garantie ne peut entraîner l'annulation ou la rescision de la vente du Produit au propriétaire.

Advenant que la prestation de service est requise ailleurs que dans le pays où le Produit a été acheté ou à l'extérieur du EEE dans le cas de résidents du EEE, le propriétaire assumera les frais supplémentaires encourus en raison de conditions et pratiques locales, y compris, entre autres, le transport, les assurances, les taxes, les droits d'immatriculation, les droits à l'importation et tous les autres droits dont ceux perçus par les administrations publiques, les états, les territoires et leurs organismes respectifs.

BRP se réserve le droit de modifier ses produits en tout temps sans encourir aucune obligation de modifier tout produit fabriqué.

8. TRANSFERT

Si la propriété du Produit est transférée durant la période de garantie, cette garantie sera également transférée et sera valide pour le reste de la période de couverture, à condition que BRP soit avisé du transfert de propriété de la façon suivante:

1. L'ancien propriétaire communique avec BRP (au numéro de téléphone ci-après) ou avec un Distributeur/Concessionnaire autorisé pour lui donner les coordonnées du nouveau propriétaire; ou
2. BRP ou un Distributeur/Concessionnaire autorisé reçoit une preuve que l'ancien propriétaire a accepté le transfert de propriété, et reçoit les coordonnées du nouveau propriétaire.

9. SERVICE À LA CLIENTÈLE

Face à un conflit ou à un problème de service relié à la présente garantie limitée, BRP vous suggère d'essayer de résoudre la situation directement chez le Distributeur/Concessionnaire autorisé en présence du gérant de service ou du propriétaire. Dans les pays où il y a des distributeurs autorisés, vous trouverez leurs coordonnées sur le site www.brp.com. Si la situation n'est toujours pas réglée, faites parvenir votre plainte par écrit à l'adresse ci-dessous, ou téléphonez au numéro suivant:

Pour l'Europe, le Moyen-Orient, l'Afrique, la Russie et la CEI, veuillez communiquer avec notre bureau européen:

BRP EUROPE N.V.
Groupe d'assistance à la clientèle
Skaldenstraat 125
9042 Gent
Belgique
Tél.: +32-9-218-26-00

Pour la Scandinavie, veuillez communiquer avec notre bureau de Finlande:

BRP FINLAND OY
Service après-vente
Isoaavantie 7
FIN-96320 Rovaniemi
Finlande
Tél.: +358 16 3208 111

Pour tous les autres pays, veuillez communiquer avec votre distributeur local ou contacter notre bureau canadien:

BOMBARDIER PRODUITS RÉCRÉATIFS INC
Groupe d'assistance à la clientèle
75 rue J.-A. Bombardier
Sherbrooke QC J1L 1W3
Tél.: +1 819 566-3366

Vous trouverez les coordonnées de votre distributeur au www.brp.com.

* Au sein de l'Espace économique européen et des autres pays couverts par cette garantie, BRP European Distribution SA et d'autres filiales de BRP distribuent et offrent les services reliés aux Produits.

** La garantie limitée BRP pour les Produits vendus aux États-Unis et au Canada diffère de celle ci-dessus.

© 2009 Bombardier Produits Récréatifs inc. Tous droits réservés

MC marques de commerce de Bombardier Produits Récréatifs inc. ou de ses sociétés affiliées.

CONDITIONS ADDITIONNELLES POUR LA FRANCE

Les termes et conditions suivants ne sont applicables qu'aux produits vendus en France:

Le vendeur est tenu de livrer un bien conforme au contrat et répond des défauts de conformité existant lors de la délivrance. Il répond également des défauts de conformité résultant de l'emballage, des instructions de montage ou de l'installation lorsque celle-ci a été mise à sa charge par le contrat ou a été réalisée sous sa responsabilité. Pour être conforme au contrat, le bien doit:

1. Être propre à l'usage habituellement attendu d'un bien semblable et, le cas échéant:
 - Correspondre à la description donnée par le vendeur et posséder les qualités que celui-ci a présentées à l'acheteur sous forme d'échantillon ou de modèle;
 - Présenter les qualités qu'un acheteur peut légitimement attendre eu égard aux déclarations publiques faites par le vendeur, par le producteur ou par son représentant, notamment dans la publicité ou l'étiquetage;
2. Ou présenter les caractéristiques définies d'un commun accord par les parties ou être propre à tout usage spécial recherché par l'acheteur, porté à la connaissance du vendeur et que ce dernier a accepté.

L'action résultant du défaut de conformité se prescrit par deux ans à compter de la délivrance du bien. Le vendeur est tenu de la garantie à raison des défauts cachés de la chose vendue qui la rendent impropre à l'usage auquel on la destine, ou qui diminuent tellement cet usage que l'acheteur ne l'aurait pas acquise, ou n'en aurait donné qu'un moindre prix, s'il les avait connus. L'action résultant des vices rédhibitoires doit être intentée par l'acquéreur dans un délai de deux ans à compter de la découverte du vice.

INFORMATION SUR LE CLIENT

RENSEIGNEMENTS CONFIDENTIELS

BRP tient à vous informer que vos coordonnées seront utilisées afin de vous communiquer de l'information reliée à la sécurité ou à la garantie de vos produits. BRP et ses sociétés affiliées pourraient utiliser les listes de clients afin de faire la distribution d'information de marketing et promotionnelle en référence à BRP et à des produits connexes.

Afin d'exercer votre droit de consultation, pour corriger votre information personnelle ou pour être retiré de la liste de diffusion de marketing direct, veuillez contacter BRP.

Par courriel: privacyofficer@brp.com

Par la poste: BRP
Conseiller Juridique Principal
726 St-Joseph
Valcourt (Québec)
Canada,
J0E 2L0

CHANGEMENT D'ADRESSE/DE PROPRIÉTAIRE

Si vous déménagez ou devenez le nouveau propriétaire du véhicule, veuillez aviser BRP de l'une des façons suivantes:

- Postez la carte (ci-dessous);
- Prenez contact avec un concessionnaire autorisé de roadsters Can-Am.

S'il s'agit d'un changement de propriété, veuillez fournir la preuve que le propriétaire précédent accepte le transfert.

Il est important d'aviser BRP même après l'expiration de la garantie limitée car cela nous permet de joindre le propriétaire lorsque nécessaire, comme à l'occasion d'un rappel sécuritaire. C'est la responsabilité du propriétaire d'aviser BRP.

VÉHICULES VOLÉS: Si votre véhicule est volé, vous devriez aviser BRP ou un concessionnaire autorisé de roadsters Can-Am. On vous demandera vos nom, adresse, numéro de téléphone ainsi que le numéro d'identification du véhicule et la date à laquelle le véhicule a été volé.

DISTRIBUTION EUROPÉENNE DE BRP

Service de la garantie
Chemin de Messidor 5-7
1006 Lausanne
Suisse

***Cette page est
blanche intentionnellement***

AVERTISSEMENT

**Le roadster Spyder est un véhicule différent-
sa conduite exige des habiletés
et des connaissances particulières.
Apprenez comment le roadster Spyder diffère
des autres véhicules.**

Lisez le guide du conducteur et visionnez le DVD de sécurité.

Suivez une formation (si disponible), **exercez-vous**, apprenez à maîtriser les commandes et obtenez le permis approprié.

Consultez la carte de sécurité avant de conduire le véhicule.

Portez toujours un casque et des vêtements appropriés.

Sur ce type de véhicule, les utilisateurs sont exposés à davantage de risques routiers qu'en automobile.

Même un conducteur habile peut être frappé par un autre véhicule ou perdre le contrôle. Ce véhicule ne vous protégera pas en cas de collision.

Limites de manoeuvrabilité et conditions routières.

Le système de stabilité (VSS) ne peut pas vous empêcher de perdre le contrôle, de faire des tonneaux ou de tomber si vous dépassez les limites du véhicule. Apprenez à connaître ces limites dans différentes conditions routières. Ne conduisez pas sur la glace, sur la neige ou hors route. Évitez les flaques et les ruissellements d'eau. Ce type de véhicule peut faire de l'aquaplanage sur les chaussées détrempées et dérapier sur les routes recouvertes de gravier, de terre ou de sable. Si vous devez conduire dans ces conditions, ralentissez.

219 000 661

CA

OPERATOR'S GUIDE, SPYDER RS CE / FRENCH
GUIDE DU CONDUCTEUR, SPYDER RS CE / FRANÇAIS

FAIT AU / MADE IN CANADA

U/M:P.C.