

# can-am™



## 2010

### Roadster

# Guía del usuario

Incluye  
Información Sobre Seguridad, Genérica  
y de Mantenimiento del Vehículo

# SPYDER™ RS

### **⚠ ADVERTENCIA**

#### **Sepa en qué se diferencia el roadster Spyder.**

Lea la guía del usuario y vea el DVD sobre seguridad.

Realice un cursillo (si se ofrecen); practique y familiarícese debidamente con el uso de los mandos y no use el vehículo.

Consulte las leyes locales: los requisitos relativos al permiso de conducción varían según la región.

Guarde esta guía en el compartimento de almacenamiento delantero.

2 1 9 7 0 1 6 6 4





# CÓMO UTILIZAR ESTA GUÍA DEL USUARIO

Enhorabuena por la adquisición del nuevo roadster CAN-AM™. Cuenta con la garantía de Bombardier Recreational Products Inc. (BRP) y una red de concesionarios y distribuidores autorizados que pueden facilitarle los repuestos, el mantenimiento o los accesorios que precise.

Su distribuidor está comprometido con su satisfacción. Ha recibido cursos de formación para llevar a cabo la configuración y la inspección inicial de su vehículo roadster antes de que usted tome posesión del mismo.

En el momento de la entrega, se le informó de la cobertura de garantía y firmó la *LISTA DE COMPROBACIÓN PREVIA A LA ENTREGA* con objeto de asegurar que su nuevo vehículo quedaba preparado a su entera satisfacción.

## Infórmese antes de ponerse en marcha

Por su seguridad y la de pasajeros y transeúntes, lea las siguientes secciones antes de utilizar el roadster Spyder:

- *PRECAUCIONES GENERALES* (p. 7)
- *INFORMACIÓN DEL VEHÍCULO* (p. 9)
- *INSTRUCCIONES PARA UN USO SEGURO* (p. 33)
- *INSPECCIÓN PREVIA A LA CONDUCCIÓN* (p. 85).

Los motociclistas con experiencia deben prestar especial atención a *QUÉ DISTINGUE AL ROADSTER SPYDER* (p. 34).

## Mensajes de seguridad

Los tipos de mensajes de seguridad, su apariencia y modo de uso en la guía se explican a continuación:

### **ADVERTENCIA**

Indica un posible riesgo que, si no se evita, puede dar lugar a graves lesiones e incluso la muerte.

 **CUIDADO** Indica una situación de riesgo que, si no se evita, puede dar lugar a lesiones leves o moderadas.

**AVISO** Hace referencia a casos en los que, si no se sigue una instrucción, alguno de los componentes del vehículo u otros bienes materiales pueden resultar seriamente dañados.

## Acerca de esta Guía del usuario

Esta Guía del usuario se redactó en Norteamérica, donde se conduce por el carril derecho. Adapte la aplicación de estas maniobras a las características y a la normativa de tráfico de su zona.

En esta Guía del usuario, el término motocicleta suele hacer referencia a una motocicleta de dos ruedas.

Esta Guía del usuario hace referencia a los modelos de roadster Spyder SM5 (transmisión manual) y SE5 (transmisión semiautomática). El texto en general es de aplicación a ambos modelos, salvo en los puntos en los que se especifica "Modelo SM5" o "Modelo SE5".

Guarde esta Guía del usuario en el compartimento de almacenamiento delantero para poder consultarla acerca de cuestiones de mantenimiento, solución de problemas e instrucciones a terceros.

Si desea ver o imprimir una copia adicional de la Guía del usuario, sólo tiene que visitar el sitio web [www.operatorsguide.brp.com](http://www.operatorsguide.brp.com).

La información que se incluye en este documento es correcta en el momento de su publicación. Sin embargo, BRP mantiene una política de mejora continua en sus productos, sin tener por ello la obligación de instalarlos en productos fabricados previamente. Debido a cambios de última hora, es posible que existan algunas diferencias entre el producto fabricado y las descripciones o especificaciones que aparecen en esta guía. BRP se reserva el derecho de interrumpir o cambiar en todo momento especificaciones, diseños, características, modelos o equipamiento sin por ello contraer una obligación al respecto.

Esta Guía del usuario y el *DVD SOBRE SEGURIDAD* deben acompañar al vehículo en el momento de la adquisición.

## **Consulte otras fuentes de información**

Además de leer esta Guía del usuario, debe leer la ficha de seguridad que hay en el vehículo (consulte también p. 79) y ver el *DVD SOBRE SEGURIDAD*.

Si es posible, siga un cursillo de formación específicamente diseñado para la conducción del roadster Spyder. Visite nuestro sitio web en la dirección [www.can-am.brp.com](http://www.can-am.brp.com) para obtener más información acerca de la disponibilidad de cursos en un futuro próximo. Si no puede seguir un cursillo diseñado específicamente para el roadster Spyder, es recomendable que siga uno sobre conducción de motocicletas, ya que algunas de las habilidades necesarias son similares, y la información acerca de los riesgos en la carretera que se imparte es también pertinente para la conducción del roadster Spyder.

## **Reconocimientos**

BRP desea expresar su agradecimiento a la Motorcycle Safety Foundation (MSF) por permitir a BRP el uso de alguno de sus materiales con respec-

to a la seguridad en la conducción de motocicletas por la vía pública, que encontrará en esta Guía del usuario.

La MSF es una fundación sin ánimo de lucro que goza de reconocimiento internacional y cuenta con el respaldo de numerosos fabricantes de motocicletas. Proporciona formación, herramientas y posibilidades de alianzas a la comunidad dedicada a la seguridad de las motocicletas. Visite su sitio web en la dirección [www.msf-usa.org](http://www.msf-usa.org).

---

# CONTENIDO

<b>CÓMO UTILIZAR ESTA GUÍA DEL USUARIO</b> .....	<b>1</b>
Infórmese antes de ponerse en marcha .....	1
Mensajes de seguridad.....	1
Acerca de esta Guía del usuario.....	1
Consulte otras fuentes de información.....	2
Reconocimientos .....	2

<b>PRECAUCIONES GENERALES</b> .....	<b>7</b>
Manténgase alerta ante el riesgo de intoxicación por monóxido de carbono .....	7
Evite que se incendie la gasolina y otros riesgos .....	7
Evite quemaduras por componentes a alta temperatura .....	7
Accesorios y modificaciones.....	8

## ***INFORMACIÓN DEL VEHÍCULO***

<b>CONTROLES/INSTRUMENTOS</b> .....	<b>10</b>
Mandos principales .....	10
Controles secundarios.....	15
Grupo de indicadores multifunción .....	18

<b>PROCEDIMIENTOS BÁSICOS</b> .....	<b>23</b>
Instalación de la placa de la matrícula.....	23
Ajuste de los retrovisores .....	23
Bloqueo del manillar .....	24
Apertura del compartimento de almacenamiento delantero .....	24
Apertura del asiento .....	24
Arranque y parada del motor .....	25
Maniobras marcha atrás .....	28
Funcionamiento durante el período de rodaje .....	28
Repostaje .....	29
Ajuste de la suspensión .....	30

## ***INSTRUCCIONES PARA UN USO SEGURO***

<b>QUÉ DISTINGUE AL ROADSTER SPYDER</b> .....	<b>34</b>
Estabilidad .....	34
Respuesta al estado de la carretera .....	34
Pedal de freno .....	34
Freno de estacionamiento.....	34
Dirección.....	34
Anchura .....	35
Marcha atrás.....	35
Permiso de conducción y leyes locales .....	35
<b>TECNOLOGÍAS DE CONDUCCIÓN ASISTIDA</b> .....	<b>36</b>
Sistema de estabilidad del vehículo (VSS).....	36
Sistema de dirección asistida dinámica (DPS) .....	37

<b>COMPRESIÓN DE LOS RIESGOS DE LA CARRETERA .....</b>	<b>38</b>
Tipo de vehículo .....	38
Pericia y criterio del conductor .....	38
Estado del conductor .....	39
Estado del vehículo .....	39
Estado de la carretera y condiciones meteorológicas .....	39
<b>EQUIPAMIENTO PARA LA CONDUCCIÓN .....</b>	<b>40</b>
Cascos .....	40
Otras prendas y equipamiento para la conducción .....	41
<b>TÉCNICAS DE CONDUCCIÓN Y EJERCICIOS PRÁCTICOS NECESARIOS .</b>	<b>43</b>
Selección de un área para las prácticas .....	43
Preparación para la conducción .....	44
Postura para la conducción .....	44
Practique los ejercicios(modelo SM5) .....	45
Practique los ejercicios(modelo SE5) .....	54
Aprendizaje de técnicas de conducción avanzadas .....	62
<b>ESTRATEGIAS PARA LA VÍA PÚBLICA .....</b>	<b>63</b>
Planifique el viaje .....	63
Conducción defensiva .....	63
Ser visibles para los demás .....	64
Posición en el carril .....	65
Situaciones comunes en la conducción .....	66
Estado y riesgos de la carretera .....	69
Emergencias en carretera .....	70
Problemas con los neumáticos .....	71
<b>TRANSPORTE DE UN PASAJERO O DE CARGA .....</b>	<b>72</b>
Límites de peso .....	72
Uso del vehículo con peso adicional .....	72
Transporte de un pasajero .....	72
Dónde almacenar la carga .....	73
No remolque .....	74
<b>AUTOEVALUACIÓN DE CONOCIMIENTOS .....</b>	<b>75</b>
Cuestionario .....	75
Respuestas .....	77
<b>INFORMACIÓN SOBRE SEGURIDAD EN EL VEHÍCULO .....</b>	<b>79</b>
Etiqueta colgante .....	79
Ficha de seguridad .....	79
Etiquetas de seguridad .....	81
<b>INFORMACIÓN SOBRE DEFECTOS DE SEGURIDAD .....</b>	<b>83</b>
<b><i>INSPECCIÓN PREVIA A LA CONDUCCIÓN</i></b>	
<b>LISTA DE COMPROBACIÓN PREVIA A LA CONDUCCIÓN .....</b>	<b>86</b>

**TRANSPORTE Y ALMACENAMIENTO**

<b>TRANSPORTE DEL ROADSTER SPYDER .....</b>	<b>90</b>
<b>ALMACENAMIENTO DEL ROADSTER SPYDER .....</b>	<b>92</b>

**MANTENIMIENTO**

<b>PROGRAMA DE MANTENIMIENTO .....</b>	<b>94</b>
<b>INSPECCIÓN INICIAL .....</b>	<b>98</b>
<b>PROCEDIMIENTOS DE MANTENIMIENTO .....</b>	<b>99</b>
Kit de herramientas .....	99
Paneles de la carrocería.....	99
Neumáticos.....	102
Correa de transmisión .....	104
Aceite para el motor.....	105
Filtro de aceite del motor .....	108
Filtro de aceite del módulo HCM (modelo SE5).....	109
Refrigerante del motor.....	110
Frenos.....	111
Batería.....	113
Líquido del embrague (modelo SM5).....	114
Orientación de los faros .....	115
Cuidado del vehículo .....	116

**REPARACIONES EN CARRETERA**

<b>PROBLEMAS .....</b>	<b>118</b>
No se puede poner la primera marcha (modelo SM5).....	118
No se puede cambiar a punto muerto (modelo SE5) .....	118
No se puede cambiar de marcha (modelo SE5).....	118
Extravío de llaves.....	119
Rueda pinchada .....	119
Batería agotada.....	119
Problemas con accesorios eléctricos.....	120
Fallo de las luces .....	123
El motor no se pone en marcha .....	130
<b>MENSAJES EN EL GRUPO DE INDICADORES MULTIFUNCIÓN .....</b>	<b>131</b>

**INFORMACIÓN TÉCNICA**

<b>IDENTIFICACIÓN DEL VEHÍCULO .....</b>	<b>136</b>
Número de identificación del vehículo .....	136
Número de identificación del motor .....	136
Etiqueta de cumplimiento de la normativa EPA (EE.UU.) .....	137

DECLARACIÓN DE CONFORMIDAD CE .....	138
ESPECIFICACIONES.....	139

### ***GARANTÍA***

GARANTÍA LIMITADA DE BRP EN EE.UU. Y CANADÁ: 2010 ROADSTAR CAN-AM™ SPYDER™ .....	148
GARANTÍA LIMITADA DE BRP FUERA DE EE.UU. Y CANADÁ: 2010 ROADSTER CAN-AM™ SPYDER™ .....	154

### ***INFORMACIÓN DEL CLIENTE***

INFORMACIÓN SOBRE PRIVACIDAD .....	162
CAMBIO DE DIRECCIÓN/CAMBIO DE PROPIETARIO .....	163



---

# PRECAUCIONES GENERALES

## **Manténgase alerta ante el riesgo de intoxicación por monóxido de carbono**

Los gases de escape del motor contienen monóxido de carbono, un gas letal. Si se respira, el monóxido de carbono puede provocar dolores de cabeza, mareo, somnolencia, náuseas y, en última instancia, incluso la muerte.

El monóxido de carbono es un gas incoloro, inodoro e insipido que puede estar presente aunque no se vea ni huelga el escape del motor. Se puede acumular rápidamente el monóxido de carbono hasta un nivel letal, de modo que no pueda sobreponerse y ponerse a salvo. Por otra parte, el monóxido de carbono acumulado en un volumen letal puede persistir durante horas o días en recintos cerrados o mal ventilados. Si experimenta algún síntoma de intoxicación por monóxido de carbono, salda de la zona inmediatamente, busque aire fresco y solicite asistencia médica.

Para evitar lesiones graves (incluso la muerte) a causa del monóxido de carbono:

- No haga nunca funcionar el vehículo en zonas mal ventiladas o parcialmente cerradas como garajes, graneros, establos... Aunque intente ventilar las emisiones de escape con ventiladores o abriendo puertas y ventanas, el monóxido de carbono puede alcanzar rápidamente niveles peligrosos.
- No haga funcionar nunca el vehículo en el exterior en lugares en que los gases de escape puedan entrar en un edificio a través de aberturas tales como puertas y ventanas.

## **Evite que se incendie la gasolina y otros riesgos**

La gasolina es extremadamente inflamable y altamente explosiva. Una chispa o una llama pueden inflamar los vapores de combustible a muchos me-

tros del motor. Para reducir el riesgo de incendio o explosión, siga estas instrucciones:

- Reposte en el exterior, en una zona bien ventilada, lejos de la presencia de llamas, chispas, personas fumando o cualquier otra posible fuente de combustión.
- No añada nunca combustible con el motor en marcha.
- Nunca llene completamente el depósito de combustible. Deje algo de espacio para la dilatación del combustible en caso de aumento de la temperatura.
- Limpie el combustible que pueda haberse derramado.
- Nunca ponga en marcha ni utilice el motor si no está puesto el tapón del depósito de combustible.
- Utilice únicamente un recipiente homologado para guardar combustible.
- No lleve recipientes para gasolina en el compartimento de almacenamiento delantero ni en ninguna otra parte del vehículo.

La gasolina es tóxica y puede provocar lesiones e incluso la muerte.

- No intente provocar un sifón aspirando con la boca para trasvasar gasolina.
- Si ingiere gasolina, le salpica en los ojos o inhala vapor de gasolina, solicite asistencia médica de inmediato.

En caso de salpicaduras de gasolina, lave con agua y jabón y cámbiese de ropa.

## **Evite quemaduras por componentes a alta temperatura**

El sistema de escape y el motor se calientan mucho durante el funcionamiento. Evite el contacto durante el funcionamiento y poco después para evitar quemaduras.

## **Accesorios y modificaciones**

No realice modificaciones no autorizadas ni utilice complementos ni accesorios no aprobados por BRP. Dado que esos cambios no han sido probados por BRP, pueden aumentar el riesgo de accidentes y de lesiones, así como invalidar el derecho de utilizar el vehículo, según las leyes de tráfico.

A diferencia de la mayoría de las motocicletas, el roadster Spyder está equipado con el sistema estabilizador VSS (Vehicle Stability System), calibrado para la configuración normal del vehículo. El sistema VSS puede no funcionar correctamente si se modifica el vehículo; por ejemplo, si se cambia la distribución del peso, la batalla, los neumáticos, la suspensión o la dirección.

Diríjase a su distribuidor autorizado de roadster Can-Am para conocer los accesorios que hay disponibles para su vehículo.

# ***INFORMACIÓN DEL VEHÍCULO***

# CONTROLES/INSTRUMENTOS

Muchos mandos o controles son similares a los de una motocicleta, con algunas excepciones. Es importante conocer la ubicación y el manejo de todos los mandos, así como practicar su uso de forma sin brusquedades y de forma coordinada. Consulte *TÉCNICAS DE CONDUCCIÓN Y EJERCICIOS PRÁCTICOS NECESARIOS* (p. 43).

## Mandos principales

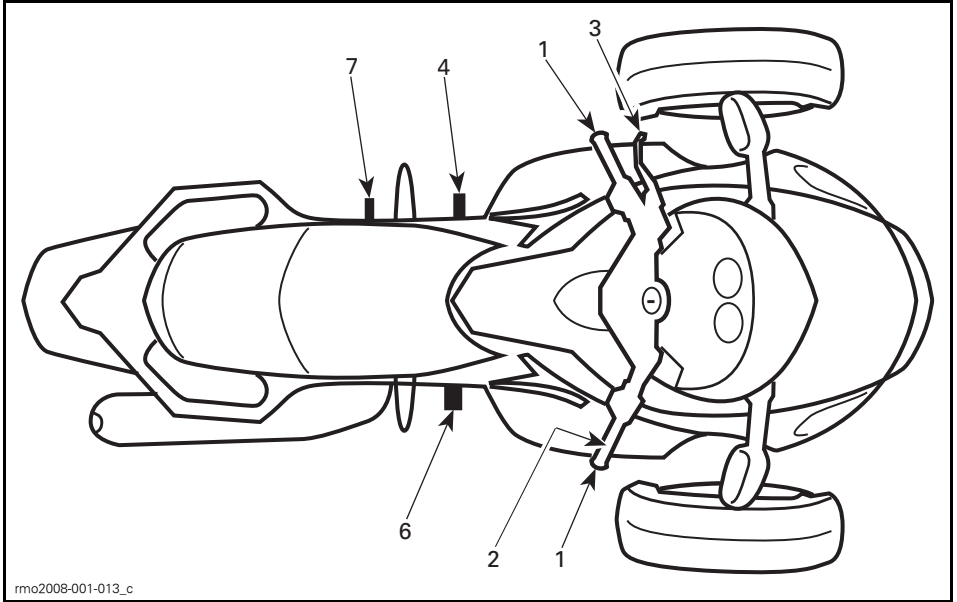

rmo2008-001-013\_c

MODELO SM5

1	Manillar
2	Acelerador
3	Palanca de embrague
4	Palanca de cambios
6	Pedal de freno
7	Pedal de freno de estacionamiento

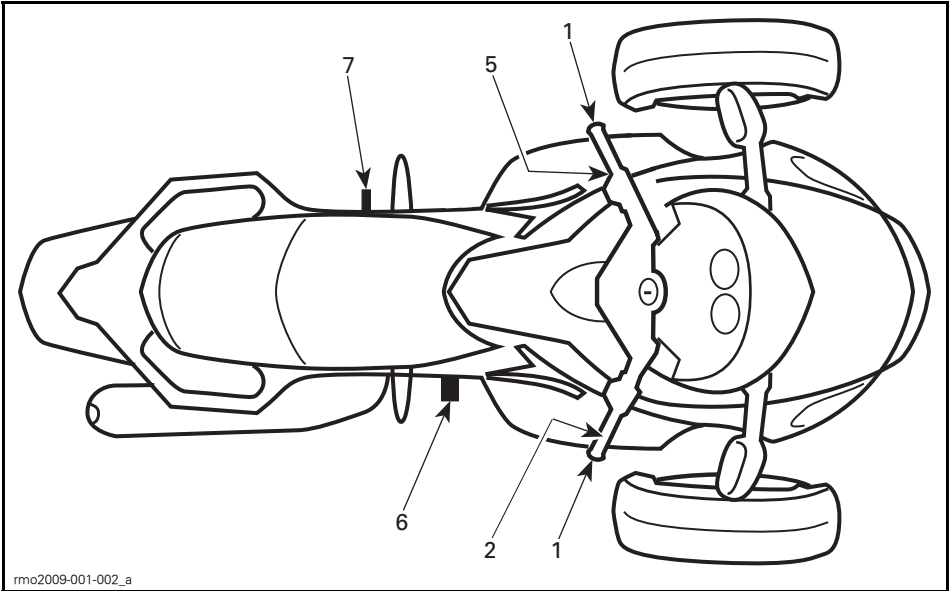

rmo2009-001-002\_a

**MODELO SE5**

1	Manillar
2	Acelerador
5	Selector del cambio de marchas
6	Pedal de freno
7	Pedal de freno de estacionamiento

**1) Manillar**

Agarre el manillar con las dos manos. Gire el manillar en la dirección a la que desea ir.

**2) Acelerador**

El acelerador está en la empuñadura derecha del manillar y controla la velocidad del motor. Para aumentar el régimen del motor, gire la empuñadura tal como se muestra (baje la muñeca).

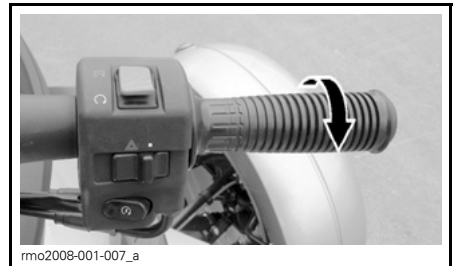

rmo2008-001-007\_a

**PARA AUMENTAR LA VELOCIDAD**

Para reducir el régimen del motor, gire la empuñadura tal como se muestra (suba la muñeca).

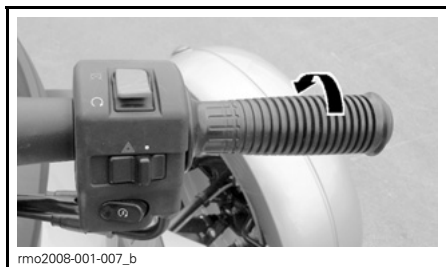

**PARA REDUCIR LA VELOCIDAD**

El acelerador está accionado por un muelle y regresará a la posición de ralentí al soltar la empuñadura.

**3) Palanca de embrague (modelo SM5)**

La palanca del embrague está delante de la empuñadura izquierda del manillar. El embrague controla la transmisión de potencia del motor a la rueda trasera. Se presiona esta palanca para desembragar y se suelta para embragar.

Consulte 2) *CONOCIMIENTO DE LA ZONA DE FRICCIÓN Y MANEJO BÁSICO* (p.45) para obtener instrucciones detalladas.

**Ajuste de posición de la palanca de embrague**

Se puede ajustar la distancia entre la palanca del embrague y el manillar. Ajuste la posición de la palanca de embrague tal como se muestra:

1. Sujete la palanca del embrague hacia delante.
2. Gire la rueda de ajuste hasta la posición deseada.

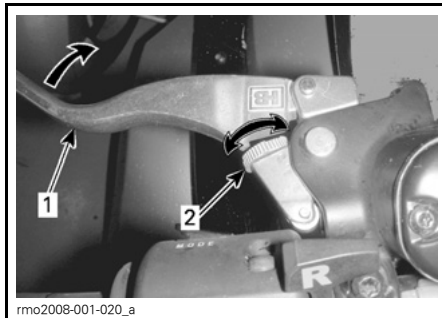

rmo2008-001-020\_a

**AJUSTE DE LA PALANCA DE EMBRAGUE**

1. Palanca de embrague
2. Rueda de ajuste

**4) Palanca de cambios (modelo SM5)**

La palanca de cambios está delante del reposapiés izquierdo.

Las marchas son: marcha atrás-1-punto muerto-2-3-4-5.

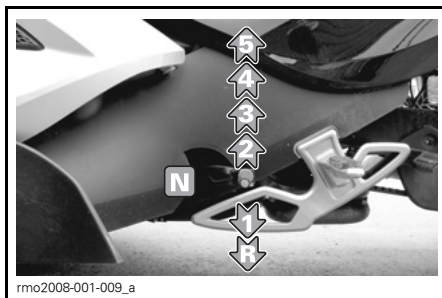

rmo2008-001-009\_a

Levante o presione completamente para pasar de una marcha a la siguiente. Cuando se suelta la palanca, vuelve a la posición central, donde se restablece el mecanismo para el siguiente cambio de marcha. El punto muerto (N) se selecciona levantando a medias la palanca desde la primera marcha o bajándola a medias desde la segunda. Consulte p. 50 para obtener instrucciones detalladas.

Para poner la marcha atrás, consulte p.53, donde obtendrá instrucciones detalladas.

## 5) Selector de cambio de marcha (modelo SM5)

El selector de cambio de marcha se encuentra debajo de la empuñadura izquierda del manillar.

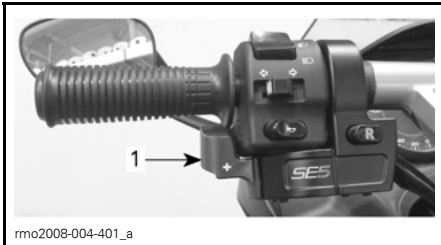

1. Selector del cambio de marchas

Pulse el selector hacia delante para cambiar a una marcha más larga. Tire del selector hacia usted para reducir de marcha.

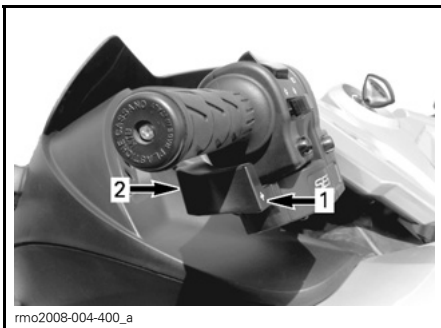

1. Cambio a una marcha más larga  
2. Reducción de marcha

De este modo se cambia secuencialmente de una marcha a la siguiente. Suelte el selector tras cambiar de marcha.

Para cambiar varias marchas en una operación, utilice el selector repetidamente.

Para pasar a punto muerto desde la primera marcha o marcha atrás, presione o tire brevemente del selector de marchas. Con una activación más prolongada se cambiará de marcha pasando de punto muerto. Consulte p.59 para obtener instrucciones detalladas.

Cuando se suelta el selector de cambio de marchas, el mecanismo se restablece para el siguiente cambio. Consulte p.59 para obtener instrucciones detalladas.

Si el conductor no reduce de marcha al aminorar la velocidad y el régimen del motor cae por debajo de un valor definido como umbral, se cambiará de forma automática a la marcha inmediatamente más corta.

Si se pone en marcha el motor con una marcha puesta, cambiará automáticamente a punto muerto.

## 6) Pedal de freno

El pedal de freno se encuentra delante del reposapiés derecho. Píselo para accionarlo. Este pedal frena las tres ruedas.

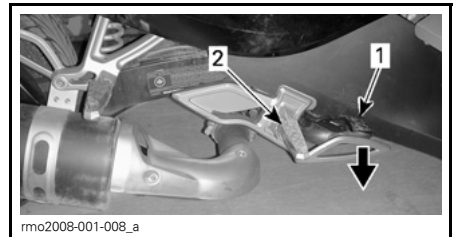

1. Pedal de freno  
2. Estribo

## 7) Pedal de freno de estacionamiento

El pedal del freno de mano o estacionamiento está detrás del estribo izquierdo del conductor. Con el vehículo detenido, píselo firmemente hasta que quede bloqueado para aplicar el freno de mano. Pise firmemente el pedal por segunda vez para soltar el freno de mano.



1. Pedal de freno de estacionamiento

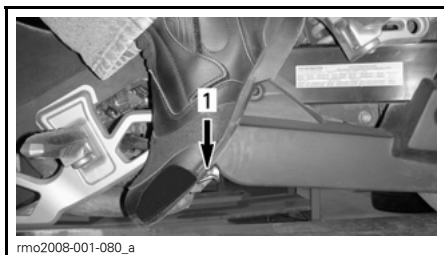

1. Accionamiento/liberación del pedal de freno de estacionamiento

## **! ADVERTENCIA**

No utilice el freno de estacionamiento para reducir el vehículo o detenerlo; podría perder el control del vehículo, dar vueltas o volcar. Advierta al pasajero que no debe tocarlo con su pie izquierdo.

Accione el pedal del freno de estacionamiento únicamente cuando esté sentado en el vehículo y éste se encuentre detenido.



## Controles secundarios

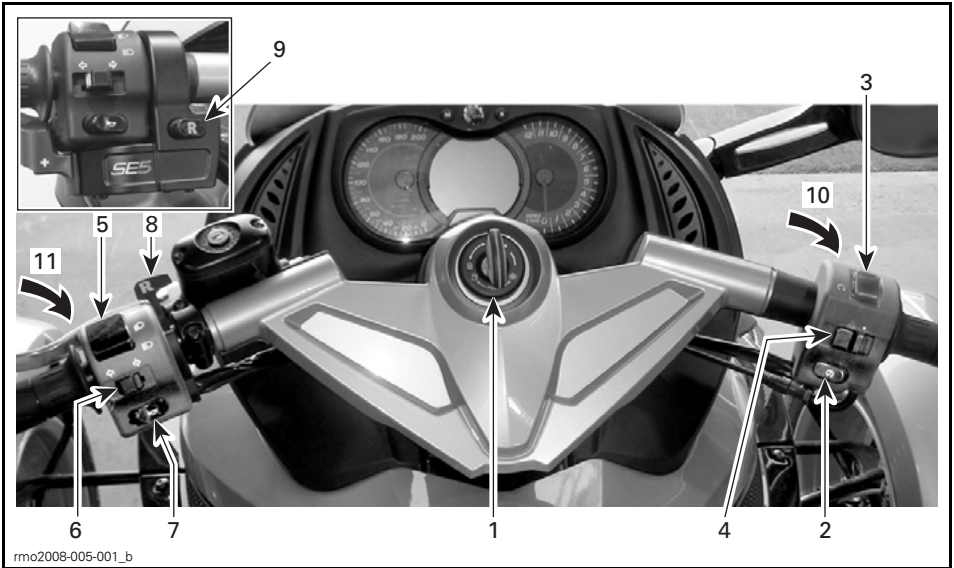

rmo2008-005-001\_b

1	Interruptor de encendido (contacto)	7	Botón de bocina
2	Botón de arranque del motor	8	Palanca de interbloqueo de marcha atrás (modelo SM5)
3	Interruptor de parada del motor	9	Botón de marcha atrás (modelo SE5)
4	Interruptor de advertencia de peligro	10	Botón de neutralización de los faros
5	Interruptor de los faros	11	Botón de modo (M)
6	Botón de señal de giro (intermitente)		

## 1) Contacto

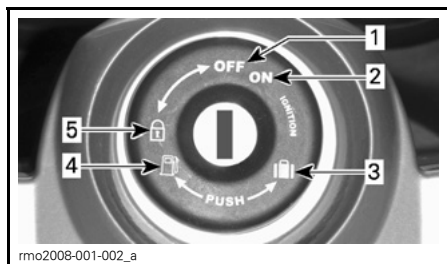

### CONTACTO

1. APAGADO (OFF)
2. ENCENDIDO (ON)
3. Abertura de compartimento de almacenamiento delantero
4. Abertura del asiento/ Acceso al depósito de combustible
5. Posición de bloqueo de la dirección

El interruptor de contacto está situado en el centro del manillar. Este interruptor controla:

- El encendido del motor
- El mecanismo de apertura del asiento para el acceso a:
  - El tapón del depósito de combustible
  - Fusibles
  - Los depósitos de líquido de frenos
  - Los bornes de la batería.
- El mecanismo de apertura del compartimento de almacenamiento delantero
- El mecanismo de bloqueo de la dirección.

**AVISO** Si la llave no gira fácilmente, no la fuerce. Sáquela y vuelva a insertarla.

## ! ADVERTENCIA

Si gira el contacto hasta la posición de apagado (OFF), se para el motor y se apagan todos los dispositivos eléctricos, incluidos los sistemas VSS (p.36) y DPS (p.37). Si realiza esta operación mientras el vehículo está en movimiento, puede perder el control y sufrir una colisión.

**NOTA:** Debería recibir dos llaves con el vehículo. Cada llave contiene un chip preprogramado específicamente para que se pueda en marcha el motor. Guarde la llave de repuesto en un lugar seguro, ya que deberá tenerla para encargar otras llaves de repuesto a través de un concesionario o distribuidor autorizado de Can-Am.

## 2) Botón de arranque del motor

El interruptor de arranque del motor está cerca de la empuñadura derecha. Cuando se presiona y se mantiene el tiempo necesario, arranca el motor.

Consulte *ARRANQUE Y PARADA DEL MOTOR* (p. 25) para obtener instrucciones detalladas.

## 3) Interruptor de paro del motor

El interruptor de paro del motor está cerca de la empuñadura derecha. Tiene dos posiciones y debe colocarse en la posición RUN de marcha para poder arrancar el motor. Este interruptor le permite detener el motor en cualquier momento sin retirar la mano del manillar.

Consulte *ARRANQUE Y PARADA DEL MOTOR* (p. 25) para obtener instrucciones detalladas.

#### 4) Interruptor de advertencia de peligro

El interruptor de advertencia de peligro está cerca de la empuñadura derecha. Pulse el botón hacia la izquierda para encender las luces de advertencia de peligro (luces de emergencia).

#### 5) Interruptor de los faros

El interruptor se encuentra cerca de la empuñadura izquierda, y sirve para seleccionar las luces largas o cortas. Los faros se encienden automáticamente cuando el motor alcanza 800 r.p.m.

Para seleccionar las luces largas, pulse el interruptor hacia la posición delantera. Para seleccionar las luces cortas, pulse el interruptor hacia la posición inferior.

Para hacer destellos con las luces largas, pulse el interruptor hacia abajo y después suéltelo. Las luces largas se mantendrán encendidas mientras mantenga el interruptor pulsado hacia abajo.

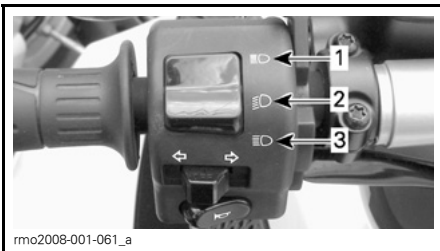

rmo2008-001-061\_a

1. Luces largas
2. Luces cortas
3. Destello de Luces largas

#### 6) Botón de señal de giro (intermitente)

El botón de señal de giro (intermitente) está situado cerca de la empuñadura izquierda. Las luces se apagan automáticamente tras un giro normal, pero puede que tenga que apagarlas manualmente si el giro es leve; por ejemplo, si la maniobra consiste en un cambio de carril.

Para apagar el intermitente, pulse el botón hacia dentro.

Las luces intermitentes de giro se apagarán automáticamente al cabo de 30 segundos cuando el vehículo esté en movimiento.

#### 7) Botón de bocina

El botón de la bocina está situado cerca de la empuñadura izquierda.

#### 8) Palanca de interbloqueo de marcha atrás (modelo SM5)

La palanca de interbloqueo de la marcha atrás está delante de la empuñadura izquierda del manillar. Tírela hacia usted con la mano derecha para poder cambiar a marcha atrás. Consulte **CAMBIO A MARCHA ATRÁS (MODELO SM5)** (p. 28) para obtener instrucciones detalladas.

**⚠ ADVERTENCIA**

No utilice la palanca de interbloqueo de la marcha atrás si el vehículo avanza. Podría perder el control.

Las luces de emergencia o advertencia de peligro parpadean cuando el vehículo va marcha atrás.

#### 9) Botón de marcha atrás (modelo SE5)

El botón de marcha atrás está situado cerca de la empuñadura izquierda del manillar.

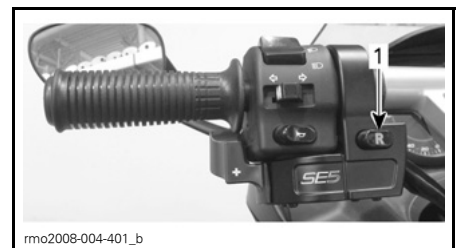

rmo2008-004-401\_b

1. Botón de marcha atrás

Mantenga pulsado el botón de marcha atrás para posibilitar el cambio marcha atrás. Consulte *CAMBIO A MARCHA ATRÁS (MODELO SE5)* (p. 28) para obtener instrucciones detalladas.

Las luces de emergencia o advertencia de peligro parpadean cuando el vehículo va marcha atrás.

### 10) Neutralización de los faros

Hay un botón de neutralización de los faros en la parte frontal de la empuñadura derecha. Mantenga pulsado el botón de neutralización de los faros para accionar las luces seleccionadas (cortas o largas). Con este botón se encenderán las luces largas aunque el interruptor de contacto se encuentre en la posición de apagado (OFF).

El botón se puede utilizar para que se ilumine el interior del compartimento de almacenamiento delantero. Las luces largas se reflejarán en el interior de la tapa del compartimento cuando se abra.

### 11) Botón de modo (M)

Hay un botón de modo (M) situado en la parte delantera del interruptor multifunción de la izquierda. Además de resultar práctico, contribuye a una mayor seguridad. Permite al piloto realizar las mismas funciones que las que ofrece el botón del indicador multifunción, pero además puede hacerlo manteniendo en todo momento las dos manos en el manillar. Consulte *GRUPO DE INDICADORES MULTIFUNCIÓN* (p. 18) para obtener una explicación detallada.



BOTÓN DE MODO (M)

## Grupo de indicadores multifunción

El grupo multifunción incluye indicadores (velocímetro, tacómetro, temperatura del motor, nivel de combustible), luces indicadoras y un display digital en el que el usuario puede seleccionar diversas opciones.

**Descripción**

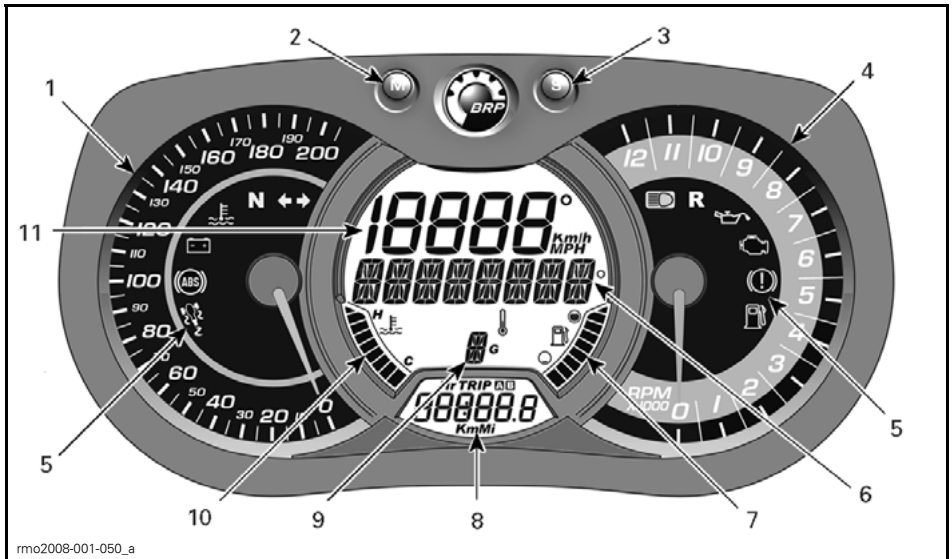

**1) Velocímetro analógico**

Mide la velocidad del vehículo en kilómetros por hora. Para cambiar de unidad, consulte p.22.

**2) Botón de modo (MODE - M)**

La pulsación del botón de modo (M) le permitirá desplazarse por las funciones del display digital secundario.

**NOTA:** Hay un segundo botón de modo (M) situado en la parte delantera del interruptor multifunción de la izquierda. Consulte 11) **BOTÓN DE MODO (M)** (p. 18)

**3) Botón de ajuste (SET - S)**

La pulsación del botón de ajuste (M) le permitirá desplazarse por las funciones del display digital principal.

**4) Tacómetro analógico (RPM)**

Mide las revoluciones del motor por minuto (r.p.m.). Multiplique por 1.000 para obtener las revoluciones reales.





**5) Luces indicadoras**

Las luces indicadoras le informarán de diferentes condiciones o problemas.

Una luz indicadora puede destellar sola o junto con otra.

El display digital proporciona una breve descripción de algunas de las situaciones o problemas que indican las luces.

En la siguiente tabla se enumeran las luces indicadoras durante el funcionamiento normal. Para obtener información acerca de situaciones problemáticas, consulte **MENSAJES EN EL GRUPO DE INDICADORES MULTIFUNCIÓN** (p. 131).

LUCES INDICADORAS		DISPLAY DIGITAL PRINCIPAL	DESCRIPCIÓN
Todas las luces indicadoras	Encendido	No	Todas las luces indicadoras se encienden cuando el contacto se coloca en la posición de encendido (ON) sin poner en marcha el motor.
	Encendido	FRENO DE ESTACIONAMIENTO	Freno de estacionamiento accionado.
	Parpadeo + Zumbador	No	Modelo SE5: El contacto está en posición de apagado (OFF) y el freno de estacionamiento no está accionado. Accione siempre el freno de estacionamiento cuando haya aparcado el vehículo.
	Encendido	No	Cambio en punto muerto.
	Parpadeante	No	Cambio en posición de marcha atrás.
	Encendido	No	Faros en posición de luces largas.
	Parpadeante	No	El VSS interviene.
	Parpadeante	No	Parpadean las señales de giro (intermitentes) o las luces de emergencia.

### 6) Display digital principal

Muestra en tiempo real varios datos de utilidad para el conductor.

Para obtener información acerca de las funciones del display, consulte *FUNCIÓNES DEL DISPLAY PRINCIPAL* (p. 21).

También se pueden mostrar mensajes informativos importantes; consulte *MENSAJES EN EL GRUPO DE INDICADORES MULTIFUNCIÓN* (p. 131).

### 7) Nivel de combustible

El indicador de barra indica de forma continua la cantidad de combustible que queda en el depósito.

### 8) Display digital secundario

Muestra en tiempo real varios datos de utilidad para el conductor. Para obtener información acerca de las funciones del display, consulte *FUNCIÓNES DEL DISPLAY SECUNDARIO* (p. 21).

### 9) Posiciones del cambio

Muestra la posición seleccionada del cambio.

### 10) Temperatura del motor

El indicador de barra indica de forma continua la temperatura del refrigerante del motor.

### 11) Velocímetro digital

Además del velocímetro analógico, la velocidad del vehículo se puede mostrar a través de este indicador.

La velocidad se puede mostrar en kilómetros por hora (km/h). Para cambiar de unidad, consulte *CONFIGURACIÓN DE UNIDADES DEL SISTEMA MÉTRICO AL IMPERIAL* (p. 22).

### Puesta en marcha y parada

Siempre que el interruptor de contacto pase a la posición de encendido (ON) después de haber estado en la posición de apagado (OFF) durante cinco minutos o más, en el display digital principal se mostrará el siguiente mensaje:

- ANTES DEL USO, LEA LA CARTA DE SEGURIDAD (ARRIBA) Y DESPUÉS PULSE EL BOTÓN \_M\_

**NOTA:** Confirme este mensaje para que pueda ponerse en marcha el motor.

### Información del display digital

#### **ADVERTENCIA**

No ajuste el display mientras esté conduciendo. Podría perder el control.

### Funciones del display principal

La pulsación del botón de ajuste (S) le permitirá desplazarse por las distintas funciones.

SECUENCIA DE FUNCIONES	INFORMACIÓN QUE SE MUESTRA
Temperatura exterior	XX°C (Celsius)
Tacómetro (revoluciones por minuto)	XXXX r.p.m.

### Funciones del display secundario

La pulsación del botón de modo (M) le permitirá desplazarse por las distintas funciones.

SECUENCIA DE FUNCIONES	INFORMACIÓN QUE SE MUESTRA
Reloj	XX:XX (reloj de 24 horas) XX:XX A o P (reloj de 12:00 a.m./p.m.)
Cuentakilómetros de distancia acumulativo	XXXXX,X km
Distancia parcial recorrida — cuentakilómetros A (TRIP A)	XXXXX,X km
Distancia parcial recorrida — cuentakilómetros B (TRIP B)	XXXXX,X km
Cronómetro de recorrido parcial (HrTRIP)	XXXXX,X
Cronómetro del motor (Hr)	XXXXX,X

Para poner a cero cualquier contador parcial, mantenga pulsado el botón de modo (M) durante tres segundos.

## Configuración de visualización

### Configuración de unidades del sistema métrico al imperial

1. Mantenga pulsado el botón de ajuste (S) durante tres segundos.
2. Mensaje que se desplaza por el display digital principal: PULSE\_M\_PARA KM Y \_S\_PARA MI.
3. Pulse el botón de modo (M) para seleccionar unidades métricas o el botón de ajuste (S) para seleccionar las unidades del sistema imperial.

### Ajuste del reloj

1. Pulse el botón de modo (M) para seleccionar la visualización del reloj.
2. Mantenga pulsado el botón de modo (M) durante tres segundos.
3. Pulse el botón de modo (M) para seleccionar entre reloj de 12 horas (a.m./p.m.) o de 24 horas.
4. Si se selecciona el reloj de 12 horas (a.m./p.m.), parpadea A o P. Pulse el botón de modo (M) para seleccionar A (a.m.) o P (p.m.).
5. Pulse el botón de ajuste (S) para cambiar la hora.
6. Pulse el botón de modo (M) para cambiar a minutos (parpadea la opción de minutos).
7. Pulse el botón de ajuste (S) para cambiar los minutos.
8. Pulse el botón de modo (M).

### Configuración de idioma

Para la configuración del idioma de visualización, consulte un concesionario o distribuidor autorizado de roadster Can-Am.



# PROCEDIMIENTOS BÁSICOS

## Instalación de la placa de la matrícula

Cuando haya que instalar o reemplazar una placa de matrícula, asegúrese de colocar dos nuevos suplementos de amortiguación (N/P 293 740 028) en la placa.

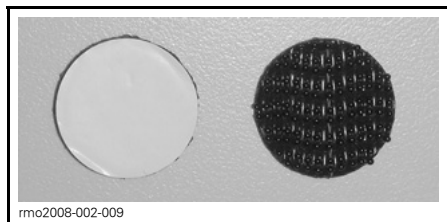

**SUPLEMENTO DE AMORTIGUACIÓN**  
(N/P 293 740 028)

1. Si ya había una placa colocada en el vehículo, quítela.
2. Coloque los nuevos suplementos de amortiguación sobre los que ya había en el soporte de la placa del vehículo.

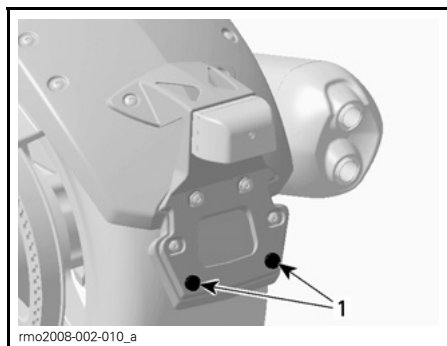

1. *Suplementos existentes en el soporte de la placa*
3. Despegue la protección de los nuevos suplementos de amortiguación.

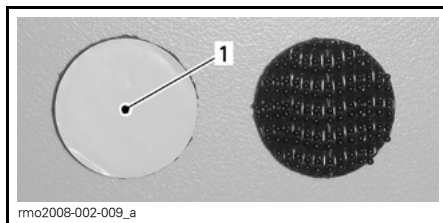

1. *Protección*

4. Fije la parte superior de la placa de matrícula con las piezas del soporte de la placa del vehículo.

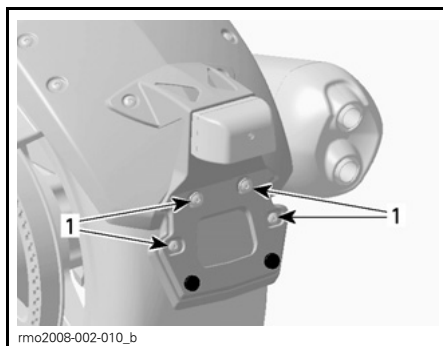

1. *Piezas de fijación existentes*

5. Apriete la placa de la matrícula al mismo tiempo que el soporte por las esquinas inferiores.

## Ajuste de los retrovisores

Presione el retrovisor en los puntos que se muestran a continuación para ajustar su posición en las cuatro direcciones.

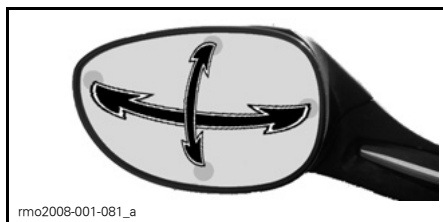

**PUNTOS DE AJUSTE DEL RETROVISOR**

## Bloqueo del manillar

Para bloquear el mecanismo de la dirección:

1. Introduzca la llave en el contacto.
2. Gire completamente el manillar a la derecha o a la izquierda.
3. Gire la llave un cuarto de vuelta hacia la izquierda, hasta la posición de bloqueo de la dirección, y después saque la llave.

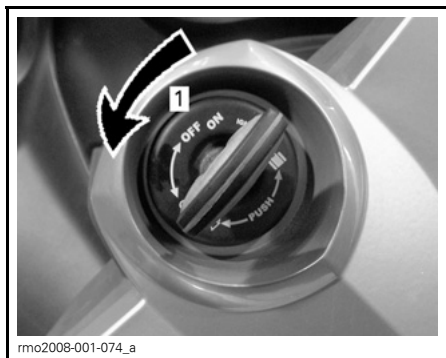

POSICIÓN DE LA LLAVE PARA BLOQUEAR EL MANILLAR

1. Gire la llave 1/4 de vuelta

## Apertura del compartimento de almacenamiento delantero

1. Introduzca la llave en el contacto.
2. Empuje y gire la llave un cuarto de vuelta en sentido contrario al de las agujas del reloj, hasta la posición de apertura del compartimento de almacenamiento delantero, y manténgala mientras levanta la cubierta.

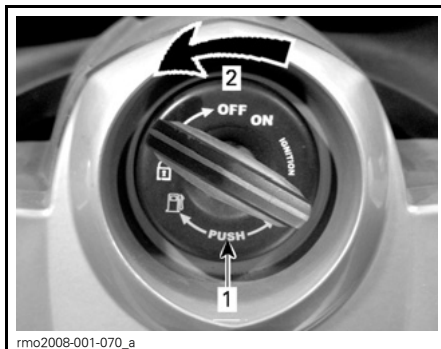

POSICIÓN DE LA LLAVE PARA ABRIR EL COMPARTIMENTO DE ALMACENAMIENTO DELANTERO

1. Empuje la llave
2. Gire la llave 1/4 de vuelta

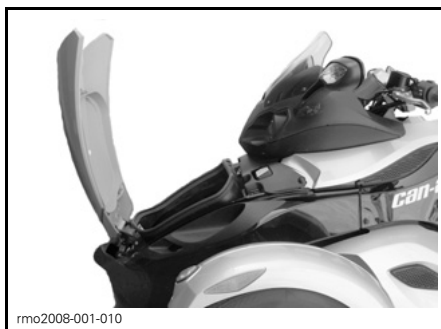

COMPARTIMENTO DE ALMACENAMIENTO DELANTERO ABIERTO

## Abertura del asiento

1. Introduzca la llave en el contacto.
2. Empuje y gire la llave un cuarto de vuelta en el sentido de las agujas del reloj, hasta la posición de apertura del asiento, y manténgala mientras levanta el asiento.

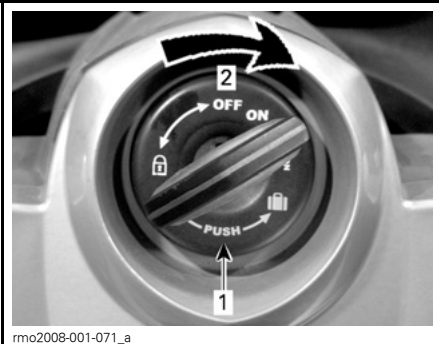

#### POSICIÓN DE LA LLAVE PARA ABRIR EL ASIENTO

1. Empuje la llave
2. Gire la llave 1/4 de vuelta

**AVISO** No fuerce el asiento más allá del ángulo de apertura máxima, ya que podría romperse.

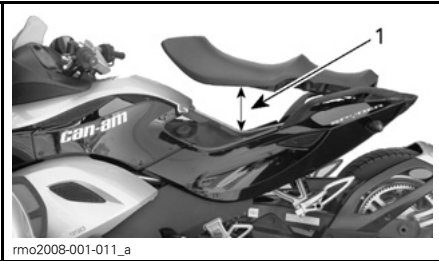

1. Apertura máxima del asiento

## Arranque y parada del motor

### Arranque del motor

#### **⚠ ADVERTENCIA**

Los gases de escape contienen monóxido de carbono tóxico que puede acumularse rápidamente en un recinto cerrado o mal ventilado. Si se inhala, puede provocar lesiones graves o incluso la muerte.

Sólo debe hacer funcionar el motor en zonas abiertas y bien ventiladas. Consulte **MANTÉNGASE ALERTA ANTE EL RIESGO DE INTOXICACIÓN POR MONÓXIDO DE CARBONO** (p. 7).

### Modelo SM5

1. Mantenga presionado el pedal de freno.
2. Gire la llave hasta la posición de encendido (ON).

**AVISO** No accione el acelerador mientras el sistema eléctrico se está inicializando.

3. Consulte la ficha de seguridad según precise para prepararse, así como al pasajero y el vehículo, y después pulse el botón de modo (M) para habilitar el dispositivo de arranque.
4. Observe el grupo de indicadores multifunción. Si se identifica algún problema a través de cualquier luz indicadora, consulte **PROBLEMAS** (p. 118) antes de conducir. La luz indicadora del nivel de aceite debe estar encendida porque el motor no se ha puesto en marcha. Preste atención a los mensajes que puedan aparecer en el display.
5. Coloque el interruptor de paro del motor en la posición de marcha (RUN)/encendido (ON).

6. Presione la palanca del embrague y no la suelte.
7. Cambie a PUNTO MUERTO. Compruebe el grupo de indicadores multifunción para asegurarse de que el cambio está en punto muerto.
8. Pulse el botón de arranque del motor y manténgalo así hasta que el motor se ponga en marcha. No mantenga el botón pulsado más de 15 segundos. Si no se pone en marcha, suelte el botón y espere 30 segundos para que el dispositivo de arranque se enfríe antes de volver a intentarlo.

**AVISO** No dé gas mientras arranca el motor.

9. Compruebe si aparecen problemas en el display y asegúrese de que la luz indicadora del nivel de aceite se apaga.
10. Suelte el freno de estacionamiento. Asegúrese de que el indicador del freno de estacionamiento no aparece encendido en el grupo de indicadores multifunción.

**AVISO** Si no se ha quitado completamente el freno de estacionamiento antes de utilizar el vehículo, las pastillas de freno ofrecerán resistencia. El sistema de freno puede quedar dañado.

### Modelo SE5

NOTA: El modelo SE5 puede arrancar con cualquier marcha puesta si el pedal de freno está pisado. La transmisión cambia automáticamente a punto muerto cuando el motor se pone en marcha.

1. Mantenga presionado el pedal de freno.
2. Gire la llave hasta la posición de encendido (ON).

**AVISO** No accione el acelerador mientras el sistema eléctrico se está inicializando.

3. Consulte la ficha de seguridad según precise para prepararse, así como al pasajero y el vehículo, y después pulse el botón de modo (M) para habilitar el dispositivo de arranque.
4. Observe el grupo de indicadores multifunción. Si se identifica algún problema a través de cualquier luz indicadora, consulte *PROBLEMAS (p. 118)* antes de conducir. La luz indicadora del nivel de aceite debe estar encendida porque el motor no se ha puesto en marcha. Preste atención a los mensajes que puedan aparecer en el display.
5. Coloque el interruptor de paro del motor en la posición de marcha (RUN)/encendido (ON).
6. Pulse el botón de arranque del motor y manténgalo así hasta que el motor se ponga en marcha. No mantenga el botón pulsado más de 15 segundos. Si no se pone en marcha, suelte el botón y espere 30 segundos para que el dispositivo de arranque se enfríe antes de volver a intentarlo.

**AVISO** No dé gas mientras arranca el motor.

7. Compruebe si aparecen problemas en el display y asegúrese de que la luz indicadora del nivel de aceite se apaga.
8. Suelte el freno de estacionamiento. Asegúrese de que el indicador del freno de estacionamiento no aparece encendido en el grupo de indicadores multifunción.

**AVISO** Si no se ha quitado completamente el freno de estacionamiento antes de utilizar el vehículo, las pastillas de freno ofrecerán resistencia. El sistema de freno puede quedar dañado.

## Parada del motor

### Modelo SM5

1. Cambie a primera marcha.
2. Coloque el interruptor de paro del motor en la posición de apagado (OFF).
3. Ponga el freno de estacionamiento. El freno se bloquea en la posición de presión, y en el display aparece desplazándose el mensaje FRENO DE ESTACIONAMIENTO.
4. Gire la llave hasta la posición de apagado (OFF).
5. Antes de bajar, compruebe que el freno de estacionamiento está totalmente accionado. Mantenga presionado el embrague y balancee el vehículo hacia delante y hacia atrás.

**NOTA:** A medida que se desgasten las pastillas de freno, quizá sea necesario que empuje más la palanca de freno para accionar el freno.

### ADVERTENCIA

Accione siempre totalmente el freno de estacionamiento. El vehículo puede desplazarse hacia delante o hacia atrás si el freno de estacionamiento no está totalmente accionado y la transmisión se encuentra en punto muerto.

### Modelo SE5

1. Cambie a punto muerto.
2. Coloque el interruptor de paro del motor en la posición de apagado (OFF).
3. Ponga el freno de estacionamiento. El freno se bloquea en la posición de presión, y en el display aparece desplazándose el mensaje FRENO DE ESTACIONAMIENTO.
4. Gire la llave hasta la posición de apagado (OFF).

**NOTA:** Si el freno de estacionamiento no está accionado mientras la llave está en la posición de apagado (OFF), la luz indicadora del freno de estacionamiento parpadeará y sonará un zumbido.

5. Antes de bajar, compruebe que el freno de estacionamiento está totalmente accionado. Balancee el vehículo hacia delante y hacia atrás.

**NOTA:** A medida que se desgasten las pastillas de freno, quizá sea necesario que empuje más la palanca de freno para accionar el freno.

### ADVERTENCIA

Accione siempre totalmente el freno de estacionamiento. El vehículo puede desplazarse hacia delante o hacia atrás si el freno de estacionamiento no está totalmente accionado, independientemente de la marcha que haya puesta. El embrague centrífugo está siempre desembragado cuando el vehículo está detenido, de modo que la transmisión no retiene al vehículo.

## Movimiento manual del vehículo

** CUIDADO** Procure no empujar el vehículo en una pendiente. Si se ve obligado a empujar el vehículo en pendiente, observe especial precaución y asegúrese de que tiene fácil acceso al pedal de freno en caso de que el vehículo empiece a rodar.

Para desplazar el vehículo cortas distancias sin poner en marcha el motor:

1. Sentado en el vehículo, mantenga presionado el pedal de freno.
2. Cambie de marcha a PUNTO MUERTO (modelo SM5).
3. Quite el freno de estacionamiento.
4. Baje por el lado derecho del vehículo, sin retirar el pie del pedal de freno.

- Empuje el vehículo y vaya utilizando el freno según sea necesario.

**⚠ CUIDADO** Empuje sólo desde el lado derecho, de modo que el pedal de freno le resulte fácilmente accesible. No se acerque al tubo de escape, ya que estará a alta temperatura.

Cuando tire del vehículo hacia atrás, tenga cuidado de no pillarse los pies con la rueda delantera.

- Vuelva a subirse al vehículo y estacione tal como se especificaba anteriormente.

## Maniobras marcha atrás

Consulte *MARCHA ATRÁS* (p. 35) para obtener más información acerca de cómo maniobrar marcha atrás de un modo seguro.

### Cambio a marcha atrás (modelo SM5)

- Con el motor en marcha, ponga la primera marcha.
- Mantenga presionada la palanca del embrague.
- Con la mano derecha, tire de la palanca de interbloqueo de marcha atrás ("R") hacia usted y no la suelte.
- Baje a palanca de cambios una posición.
- Suelte la palanca de interbloqueo de marcha atrás y compruebe que la letra "R" parpadea en el grupo de indicadores multifunción y que parpadean las luces de emergencia.

### Cambio a marcha atrás (modelo SE5)

- Con el motor en marcha, el roadster detenido y el freno pisado, cambio a primera marcha o a punto muerto.
- Pulse el botón de marcha atrás y no lo suelte.

- Tire del selector de cambio de marcha hacia usted para poner la marcha atrás.

### Conducción marcha atrás

Compruebe que la zona situada detrás de usted está despejada y siga mirando hacia atrás mientras maniobre retrocediendo. Mantenga una velocidad moderada y no retroceda distancias largas.

### Cómo quitar la marcha atrás

#### Modelo SM5

Para quitar la marcha atrás, mantenga presionada la palanca del embrague y suba la palanca de cambios una posición para poner la primera marcha. No es preciso utilizar la palanca de interbloqueo de la marcha atrás; se repone automáticamente.

#### Modelo SE5

Para cambiar a otra marcha cuando retrocede, detenga el vehículo y pulse rápidamente el selector de cambio para cambiar a punto muerto y manténgalo pulsado más tiempo para cambiar a la primera marcha.

### Funcionamiento durante el período de rodaje

El vehículo precisa un rodaje de 1.000 km.

Durante los primeros 300 km, procure evitar los frenazos bruscos.

**⚠ ADVERTENCIA**

Los frenos y los neumáticos nuevos no funcionan con plena eficacia hasta que se haya realizado el rodaje. El rendimiento de los frenos, la dirección y el sistema VSS (p.36) puede verse reducido, por lo que deberá observar especial precaución.

Los frenos y los neumáticos necesitan unos 300 km de viaje con frenadas y cambios de dirección frecuentes para el rodaje. Si en las condiciones normales de uso del vehículo se emplean poco los frenos y la dirección, prolongue el período de rodaje de los frenos y los neumáticos.

Durante los primeros 1.000 km:

- Evite acelerar a todo gas.
- No haga viajes muy largos.
- Si el ventilador no deja de funcionar cuando el tráfico obliga a muchas paradas, salga de la calzada y pare el motor para que se enfríe o aumente la velocidad para que el aire refrigere el motor.

Tras el período de rodaje, lleve el vehículo a un concesionario o distribuidor autorizado de roadsters Can-Am para que lo revisen según se describe en la *PROGRAMA DE MANTENIMIENTO* (p. 94)

**NOTA:** El coste de la revisión tras el rodaje corre a cargo del propietario del vehículo.

**Repostaje****Recomendación sobre el combustible**

Utilice gasolina sin plomo o combustible oxigenado que no contenga más de 10% de etanol o metanol. La gasolina utilizada debe tener el siguiente octanaje mínimo:

OCTANAJE MÍNIMO

92 RON

**AVISO** Cualquier otro combustible puede degradar el rendimiento del vehículo y dañar piezas de importancia crítica en el sistema de combustible y el motor.

**⚠ ADVERTENCIA**

No lleve recipientes para gasolina en el compartimento de almacenamiento delantero ni en ninguna otra parte del vehículo. La gasolina puede derramarse e incendiarse, sobre todo si se produce un accidente.

**Procedimiento de repostaje****⚠ ADVERTENCIA**

La gasolina es extremadamente inflamable y altamente explosiva. Siga el procedimiento de repostaje para reducir el riesgo de incendio o explosión. Consulte **EVITE QUE SE INCENDIE LA GASOLINA Y OTROS RIESGOS** (p. 7).

Para repostar:

1. Aparque en el exterior, en una zona bien ventilada, lejos de la presencia de llamas, chispas, personas fumando o cualquier otra posible fuente de combustión.
2. Parar el motor.
3. Desenganche el asiento y levántelo (p.24). El tapón del depósito de combustible se encuentra en la parte izquierda.
4. Gire lentamente el tapón en sentido contrario al de las agujas del reloj y quítelo.

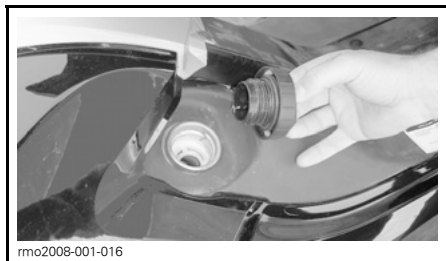

rmo2008-001-016

**EL TAPÓN DEL DEPÓSITO DE COMBUSTIBLE ESTÁ EN EL LADO IZQUIERDO DEBAJO DEL ASIENTO**

5. Llene el depósito hasta que la boquilla de combustible haga un clic y se cierre.

**NOTA:** No intente llenar el depósito de combustible más allá del límite. Deje algo de espacio para la dilatación del combustible en caso de aumento de la temperatura.

6. Limpie el combustible que pueda haberse derramado. En caso de salpicaduras de combustible, lave con agua y jabón y cámbiese de ropa.

7. Ponga el tapón y apriételo completamente girándolo en el sentido de las agujas del reloj hasta que se oiga un clic. Nunca ponga en marcha ni utilice el motor si no está puesto el tapón del depósito de combustible.

8. Cierre el asiento.

## Ajuste de la suspensión

Las suspensiones delantera y trasera se pueden ajustar con arreglo a la carga del vehículo o al tipo de conducción que desea realizar.

Con una precarga de muelle más baja, la conducción es más suave; se prefiere para cargas ligeras y el tránsito por carreteras en buen estado. Una precarga de muelle mayor supone más "dureza" de la suspensión; se recomienda para cargas pesadas, terrenos más accidentados y condiciones de conducción más exigentes.

## Suspensión delantera

### **⚠ ADVERTENCIA**

Ajuste ambos muelles con la misma carga. Un ajuste desigual puede afectar a la maniobrabilidad y provocar la pérdida de estabilidad y del control.

**AVISO** Antes de ajustar la suspensión, levante manualmente la parte delantera del vehículo para extender la suspensión. Con esta operación se facilita el giro de la leva de ajuste y se previene el riesgo de rotura de la placa de ajuste.

1. Coloque el vehículo sobre una superficie llana.
2. Ponga el freno de estacionamiento.
3. Ajuste la precarga del muelle girando la leva con la llave de ajuste (que debe encontrarse en el kit de herramientas).



rnr2008-029-002

**LLAVE DE AJUSTE DE LA SUSPENSIÓN DELANTERA**



rnr2008-029-003

**AJUSTE DE LA LEVA DE LA SUSPENSIÓN DELANTERA**



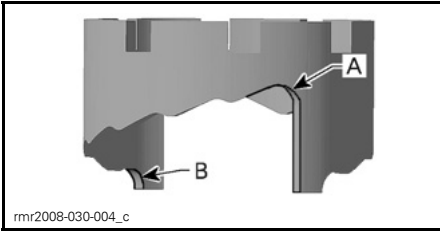

A. Ajuste suave (posición 1)  
B. Ajuste duro (posición 5)

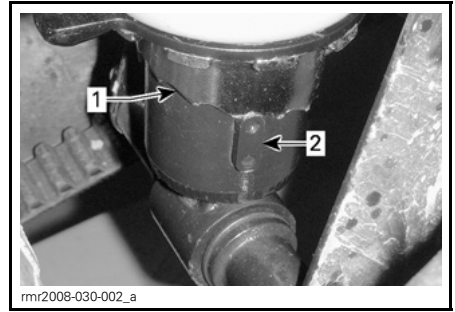

1. Leva  
2. Saliente

### AJUSTE RECOMENDADO PARA EL AMORTIGUADOR DELANTERO

CARGA	POSICIÓN DE LA LEVA
Piloto de 68 kg	1, 2
Piloto de 91 kg	3
Piloto de 68 kg con carga	3
Piloto de 91 kg con carga	4
Conductor con pasajero y transporte de carga	5

6. Con una llave de trinquete y una extensión gire el ajustador de leva para cambiar la posición de la leva del amortiguador.

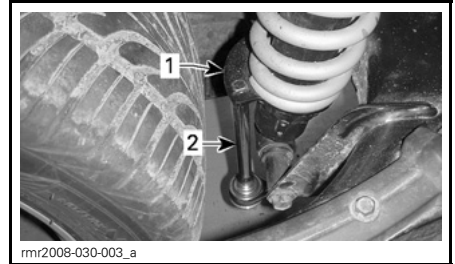

1. Ajustador de leva  
2. Trinquete con extensión

### Suspensión trasera

1. Coloque el vehículo sobre una superficie llana.
2. Bloquee las ruedas delanteras.
3. Instale un gato debajo de la parte posterior del bastidor.

**AVISO** No levante el vehículo situando el gato mecánico por debajo del amortiguador trasero.

4. Levante la parte posterior del vehículo hasta que el amortiguador esté totalmente extendido.
5. Utilice el LUBRICANTE XP-S (N/P 293 600 016) o un producto equivalente para lubricar alrededor de la leva del amortiguador. Lubrique en particular cerca de los salientes.

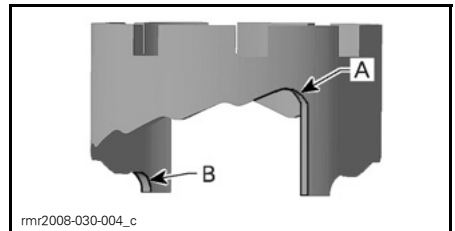

A. Ajuste suave (posición 1)  
B. Ajuste duro (posición 7)

**NOTA:** No ajuste nunca la leva del amortiguador trasero directamente desde la posición 7 a la 1, ya que se restringirá el acceso a los orificios de ajuste y no podrá ajustar la suspensión.

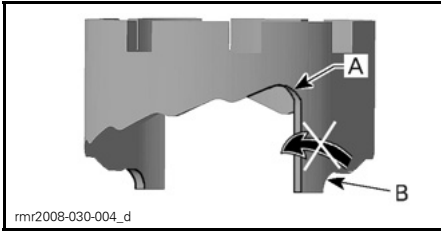

**NO AJUSTE LA LEVA DIRECTAMENTE  
DESDE LA POSICIÓN 7 HASTA LA 1**

A. Posición 1  
B. Posición 7

<b>AJUSTE RECOMENDADO PARA EL AMORTIGUADOR TRASERO</b>	
<b>CARGA</b>	<b>POSICIÓN DE LA LEVA</b>
Piloto de 68 kg	1, 2
Piloto de 91 kg	3 - 5
Conductor con pasajero	6, 7

# ***INSTRUCCIONES PARA UN USO SEGURO***

# QUÉ DISTINGUE AL ROADSTER SPYDER

El roadster Spyder es un vehículo destinado a la circulación por carretera que presenta particularidades exclusivas. Esta sección le ayudará a entender algunos de los rasgos y características de funcionamiento que son distintivos de este vehículo.

## Estabilidad

La configuración de tres ruedas en "Y" proporciona una mayor estabilidad a baja velocidad que una motocicleta. No obstante, no es menos estable que un vehículo de cuatro ruedas, como un automóvil. Las tecnologías de conducción asistida, como el sistema electrónico de estabilidad del vehículo (VSS), contribuyen a mantener la estabilidad en las maniobras; no obstante, aun así existe el riesgo de perder el control de vehículo o volcar si se realiza maniobras extremas (como giros bruscos a alta velocidad) o al topar con objetos o superficies irregulares. Además, el usuario o el pasajero pueden caer en maniobras bruscas de giro, aceleración, frenazos o impactos.

## Respuesta al estado de la carretera

El roadster Spyder no responde igual que otros vehículos ante determinadas condiciones en la carretera.

- No circule sobre hielo o nieve ni fuera de carreteras o de pistas preparadas.
- Evite los charcos y los cursos de agua. El vehículo hidroplanea con mayor facilidad que un automóvil. Si debe atravesar un curso de agua, reduzca la marcha.
- Reduzca la velocidad en los caminos en los que haya grava, tierra o arena.

Consulte *ESTADO Y RIESGOS DE LA CARRETERA* (p. 69).

## Pedal de freno

Con un pedal se frenan las tres ruedas. No hay freno manual ni existe ningún medio de accionar por separado los frenos de la parte delantera y trasera. El roadster Spyder frena y gira simultáneamente mejor que una motocicleta. El vehículo puede detenerse rápidamente: tenga en cuenta que los vehículos que le siguen quizá no puedan detenerse en tan poco tiempo.

## Sistema de frenos antibloqueo (ABS)

El vehículo está equipado con un sistema de frenos antibloqueo (ABS), que forma parte del sistema de estabilidad del vehículo (VSS). Para frenar en seco, pise el pedal de freno y no lo suelte. El sistema ABS evitará que se bloqueen las ruedas.

## Freno de estacionamiento

El freno de estacionamiento inmoviliza mecánicamente la rueda trasera, y se queda bloqueado en su posición cuando se accione. No está controlado por tecnologías de conducción asistida (como ABS o distribución electrónica de frenos). No lo utilice para reducir la velocidad del vehículo o detenerlo; podría perder el control del vehículo, dar vueltas o volcar. Advierta a los pasajeros que no deben tocarlo con su pie izquierdo.

## Dirección

### Sistema de dirección de ataque directo

En el roadster Spyder, los giros siempre deben realizarse siguiendo la dirección de la curva.

Motoristas: No deben realizarse contravirajes, como haría en una motocicleta. A diferencia de las motocicletas, el roadster Spyder no se inclina al girar. Si está acostumbrado a conducir motocicleta, deberá adaptarse a la forma de

girar de este vehículo. Practique el giro en la dirección de las curvas a distintas velocidades hasta dominar la técnica.

### Fuerzas laterales al girar

A diferencia de las motocicletas, el roadster Spyder no se inclina al girar. Notará fuerzas que le empujan lateralmente hacia el exterior de la curva. Para mantener el equilibrio, tanto el conductor como el pasajero deben agarrarse con ambas manos y mantener los pies bien apoyados en los estribos. En los virajes bruscos puede que resulte de utilidad inclinar la parte superior del cuerpo hacia delante y hacia el interior de la curva.

### Anchura

Dado que el roadster Spyder es más ancho que una motocicleta típica:

- Mantenga las ruedas delanteras dentro del carril al girar. Tenga especialmente en cuenta la posición de las ruedas delanteras en las curvas y al adelantar. Si sigue una trayectoria que en el caso de una motocicleta pudiera llevar la rueda delantera al borde del carril, en el caso del roadster Spyder eso podría significar que la rueda delantera se saliese del carril.
- No circule en paralelo por el mismo carril con otro vehículo ni invada parcialmente otro carril. La conducción en grupo debe realizarse en fila, aunque se trate de motocicletas.
- Prepárese para abrirse más al virar para evitar obstáculos.

### Marcha atrás

El roadster Spyder funciona marcha atrás del mismo modo que un automóvil. Sin embargo, hay algunas diferencias importantes:

- Las luces de emergencia parpadean cuando el vehículo retrocede, aunque no hay luz de marcha atrás. Tenga presente que otros motoristas pueden no saber que se dispone a ir marcha atrás.
- Si es necesario, pida al pasajero que baje del vehículo en caso de que la visibilidad sea limitada.
- Recuerde que la parte delantera es más ancha que la trasera. Cuando se disponga a ir marcha atrás, supervise que no haya objetos cerca que pudieran golpear con los neumáticos delanteros.
- Mantenga una velocidad moderada y no retroceda distancias largas.
- Cuando sea posible, aparque de modo que luego no tenga que salir marcha atrás.
- **Modelo SM5:** Vuelva a poner la primera marcha antes de parar el motor.

**⚠ CUIDADO** Mantenga siempre los dos pies sobre los estribos cuando maniobre marcha atrás. No ponga nunca los pies en el suelo mientras el vehículo retroceda.

### Permiso de conducción y leyes locales

Los requisitos en cuanto al permiso de conducción para circular con un roadster Spyder varían según la región. Con arreglo a las leyes que rijan en su zona, quizá necesite un permiso para la conducción de motocicletas, para la conducción de vehículos de tres ruedas o, directamente, un permiso estándar para la conducción de automóviles.

Consulte a las autoridades locales si dispone del permiso adecuado antes de utilizar el vehículo en la vía pública.

---

# TECNOLOGÍAS DE CONDUCCIÓN ASISTIDA

## Sistema de estabilidad del vehículo (VSS)

El roadster Spyder está equipado con el sistema VSS (siglas de Vehicle Stability System, sistema de estabilidad del vehículo). El sistema VSS puede ayudarle a controlar la dirección del vehículo y reducir el riesgo de vuelco en determinadas situaciones. El dispositivo VSS consta de lo siguiente:

- Un **sistema de frenos antibloqueo (ABS)** que contribuye a mantener el control de la dirección durante los frenazos en seco al evitar que se bloqueen las ruedas.
- Un sistema de **distribución electrónica de frenos (EBD)**, que equilibra automáticamente la acción de los frenos entre las tres ruedas. Con el ABS el EBD contribuye a mantener el control de la dirección y a ampliar al máximo la fuerza de frenado, en función de la tracción disponible.
- Un **sistema de control de tracción (TCS)** que ayuda a evitar que la rueda trasera patine. El TCS limitará el giro de la rueda trasera únicamente si gira el manillar (desviándolo de la línea recta) o si el vehículo circula a más de 50 km/h.
- Un **sistema de control de estabilidad (SCS)**, diseñado para limitar la potencia que se transmite al neumático trasero y para frenar las ruedas por separado, con lo que se reduce el riesgo de pérdida de control o vuelco del vehículo.

## Limitaciones

VSS no puede ayudarle a mantener el control en todas las situaciones.

## Superficies con tracción escasa

El agarre de los neumáticos a la superficie de la carretera limita la capacidad máxima de frenado. Incluso con los sistemas ABS y EBD, la distancia de frenado será mayor en superficies con

poca adherencia o si la presión de los neumáticos o el estado de la banda de rodadura no son adecuados.

Si los neumáticos pierden tracción con la superficie de la carretera, puede perder el control del vehículo, aun con el dispositivo VSS.

Si el asfalto queda total o parcialmente cubierto de hielo, nieve o nieve fangosa, no habrá suficiente tracción para mantener el control del vehículo, incluso con VSS. No maniobre sobre nieve, hielo ni nieve fangosa.

Al igual que otros vehículos de carretera, este vehículo puede hidroplanear en agua (perder tracción en una capa de agua). Si circula a demasiada velocidad sobre un gran charco o una corriente de agua sobre la carretera, el vehículo puede perder tracción y virar sin que pueda dominarlo, ni siquiera con ayuda del VSS. Evite los grandes charcos y las corrientes de agua en la carretera; reduzca la velocidad y deténgase en la cuneta en caso de lluvias intensas. Si debe atravesar un curso de agua, reduzca la velocidad lo máximo posible antes de hacerlo.

Reduzca la velocidad en superficies con poco agarre, como el barro, la arena, la grava o el pavimento húmedo. El roadster Spyder no está pensado para el uso como todoterreno. Utilice siempre el vehículo en carreteras en buen estado. No utilice el vehículo en otros caminos.

## Neumáticos

El sistema VSS del vehículo ha sido calibrado para ofrecer su máximo rendimiento con neumáticos de tamaño, material y banda de rodadura específicos. La sustitución de los neumáticos por otros no homologados por BRP puede provocar que el sistema VSS no sea eficaz.

Utilice únicamente neumáticos recomendados por BRP, que sólo se pueden adquirir a través de distribuidores autorizados de roadster Can-Am.

La presión del neumático y el estado de la banda de rodadura son importantes para mantener la tracción; sobre todo en superficies poco compactas o húmedas.

Consulte *NEUMÁTICOS* (p. 102).

### **Giros bruscos**

El sistema VSS no controla ni limita las maniobras de la dirección: no puede evitar que el conductor gire bruscamente. Un movimiento amplio y rápido del manillar puede provocar la pérdida de control, virajes no controlados o, incluso, que vuelque el vehículo.

### **Freno motor**

El sistema VSS no controla el freno motor (reducción de la velocidad del vehículo cambiando a marchas cortas). Si cambia a una marcha demasiado corta cuando circula a una velocidad elevada, el neumático trasero puede patinar, con el consiguiente riesgo de pérdida de control, derrapes o vuelco, sobre todo en curvas.

### **Exceso de velocidad**

El sistema VSS no controla la velocidad del vehículo, excepto cuando interviene el SCS durante un giro. El sistema VSS no puede impedir que el vehículo entre en una curva demasiado rápido. Si conduce a una velocidad excesiva, puede perder el control, incluso aunque actúe el sistema VSS.

## **Sistema de dirección asistida dinámica (DPS)**

El sistema DPS (dirección asistida dinámica) proporciona asistencia variable controlada por ordenador a través de un motor eléctrico, para optimizar la maniobrabilidad de la dirección.

El grado de asistencia a la dirección depende del esfuerzo que se realice con el manillar, del ángulo de la dirección y de la velocidad del vehículo.

Cuando esté puesta la marcha atrás, la asistencia a la dirección se reducirá a medida que aumente la velocidad del vehículo.

---

# COMPRESIÓN DE LOS RIESGOS DE LA CARRETERA

Antes de utilizar el roadster Spyder, tenga en cuenta el riesgo de sufrir lesiones o incluso de muerte en caso de accidente, cómo se puede reducir ese riesgo y si está dispuesto a correrlo. Hay muchos factores que pueden contribuir al riesgo que debe afrontar. Puede controlar alguno de esos factores; pero otros, como el comportamiento de otros conductores, se encuentran fuera de su control. A continuación se indican algunos de los factores que inciden en el nivel de riesgo:

## Tipo de vehículo

Los distintos tipos de vehículos varían en tamaño, visibilidad y maniobrabilidad. Asimismo, brindan diferentes grados de protección.

El roadster Spyder es pequeño y maniobrable. La maniobrabilidad puede facilitar que se eviten colisiones. No obstante, los vehículos más pequeños resultan menos visibles, por lo que corren más riesgos de sufrir accidentes debidos a inadvertencias por parte de otros motoristas. En algunas situaciones, el roadster Spyder es menos susceptible de verse involucrado en una colisión que una motocicleta. Por ejemplo, es menos probable que vuelque si conduce a poca velocidad. No obstante, hay otras situaciones en las que existen más probabilidades de sufrir un accidente con el vehículo. Por ejemplo, debido a su mayor anchura, no podrá pasar por lugares por los que sí puede hacerlo una motocicleta.

En los automóviles y camiones, la estructura del vehículo proporciona protección en caso de accidente y ante otros riesgos de la carretera. Además, los pasajeros pueden protegerse con el cinturón de seguridad. Debe presuponer que la conducción del roadster Spyder entraña más riesgos que la de un automóvil, y que el riesgo de lesiones es similar al de ir en motocicleta.

Al igual que cuando se conduce una motocicleta, se puede reducir el riesgo de sufrir lesiones si se usan casco y prendas protectoras.

## Pericia y criterio del conductor

Todos los conductores pueden controlar hasta cierto punto el riesgo al que se exponen en la carretera. Los conductores que desarrollen técnicas de conducción adecuadas podrán controlar mejor su vehículo. No se base en su experiencia con motocicletas, automóviles, ATV, motonieves ni ningún otro tipo de vehículo cuando se prepare para utilizar el roadster Spyder. Aprenda a conocer las características que diferencian a este vehículo. Lea esta Guía del usuario, vea el *VÍDEO SOBRE SEGURIDAD* y, si se imparten cursos de formación, inscribáse en uno. Aprenda a dominar los mandos y a realizar los ejercicios prácticos con precisión y confianza antes de circular con el vehículo en carretera.

Cuando empiece a circular por carretera, hágalo en situaciones de menos complicación (p. ej., con poco tráfico, a velocidad moderada, con buen tiempo y sin pasajero) y vaya afrontando poco a poco situaciones de conducción más exigentes a medida que vaya ganando en habilidad. Planifique con antelación para evitar situaciones demasiado difíciles para su nivel de destreza, o que presente más riesgos de los que desea asumir.

Incluso los conductores experimentados provocan colisiones. Por ejemplo, si utiliza sus habilidades para realizar maniobras extremas o acrobacias, se expondrá a un riesgo mayor. El conductor inteligente aplica su buen criterio además de su pericia para aumentar el margen de seguridad y reducir los riesgos al mínimo. Puede aprender



técnicas de conducción defensiva en *ESTRATEGIAS PARA LA VÍA PÚBLICA* (p. 63).

## **Estado del conductor**

El conductor debe estar alerta, sobrio y físicamente preparado para la conducción. La conducción en estado de ebriedad, fatiga u otros impedimentos aumenta el riesgo de accidentes.

El alcohol, las drogas, los medicamentos, el cansancio, el sueño y las emociones pueden afectar a su capacidad de conducir de forma segura. Al igual que en el caso de una motocicleta, la conducción del roadster Spyder es una actividad que entraña ciertos retos, por lo que encontrarse bien física y mentalmente es incluso más importante que para conducir un automóvil. La política más segura consiste en no utilizar nunca el vehículo a menos que esté alerta y completamente sobrio. Aunque el nivel de alcohol en su sangre no sobrepase el límite legal, su criterio y habilidad se verán dificultados si ha consumido alcohol.

Para conducir el vehículo debe ser capaz de utilizar todos los mandos y controles, girar el manillar sin restricciones y supervisar el entorno.

Los pasajeros también tienen que estar atentos, sobrios y poder mantener su posición, agarrarse y reaccionar de forma apropiada en las curvas, ante baches, cuando se acelera y cuando se detiene el vehículo.

## **Estado del vehículo**

Mantenga el vehículo en buenas condiciones.

Realice las comprobaciones previas al uso y lleve a cabo las operaciones de mantenimiento con regularidad. Observe si aparecen mensajes en el grupo de indicadores multifunción cuando arranque el vehículo y, antes de ponerse en marcha, solucione cualquier problema que pudiera surgir.

## **Estado de la carretera y condiciones meteorológicas**

Las carreteras con tráfico intenso, poca visibilidad o cuyo piso se caracteriza por una adherencia deficiente suponen un aumento del riesgo. Elija rutas adecuadas a su nivel de habilidad y al de riesgo que está dispuesto a aceptar.

# EQUIPAMIENTO PARA LA CONDUCCIÓN

Para conducir un vehículo abierto de tres ruedas como el roadster Spyder se necesita el mismo tipo de equipamiento de protección que para llevar una motocicleta. Aunque a baja velocidad el vehículo es más estable que una motocicleta, en caso de colisión aún puede salir despedido.

Esta sección se basa en la orientación para motoristas que ofrece la Motorcycle Safety Foundation (MSF).

En caso de accidente, una indumentaria y accesorios protectores adecuados pueden evitar o reducir lesiones. La indumentaria de protección también le ayuda a mantenerse cómodo y contribuye a protegerle frente a los elementos.

Entre los accesorios básicos de protección para conductor y pasajero se recomienda un calzado resistente que cubra los tobillos y que tenga suelas antideslizantes, pantalones largos, una chaqueta, guantes integrales y, sobre todo, un casco homologado con protección ocular adecuada que salvaguarde la cabeza y los ojos.

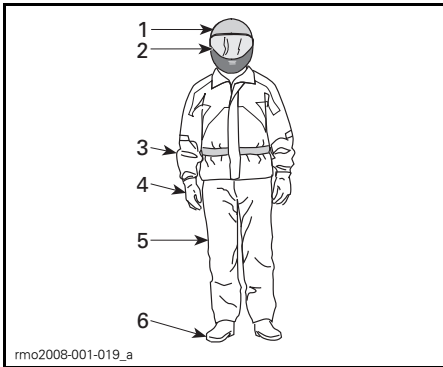

## EQUIPAMIENTO PARA LA CONDUCCIÓN

1. Casco homologado
2. Protección ocular y facial
3. Chaqueta de manga larga
4. Guantes
5. Pantalones largos
6. Calzado que cubra el tobillo

Una indumentaria adecuada puede reducir la gravedad de las lesiones del conductor y el pasajero en caso de accidente.

## Cascos

Los cascos protegen la cabeza y el cerebro de lesiones. Un casco también puede proteger la cara del pasajero en caso de impacto con la parte trasera del casco del conductor. Ni siquiera el mejor casco supone una garantía para evitar lesiones, pero las estadísticas indican que el uso del casco reduce considerablemente el riesgo de daños cerebrales. Así pues, actúe con prudencia y lleve siempre el casco mientras conduzca.

## Elección del casco

Los cascos deben estar fabricados de forma que cumplan las normas vigentes en su zona.

Un casco integral proporciona la máxima protección frente a impactos, ya que cubre completamente la cabeza y la cara. También puede ofrecer protección frente a residuos piedras, insectos, etc.

Un casco que no cubra la cara o de tres cuartos también puede ofrecer protección. Está construido con los mismos componentes básicos, pero no ofrece la protección facial ni de la barbilla que brindan los cascos integrales. Si usa un casco abierto por la cara, debe utilizar una pantalla facial o gafas de protección.

**NOTA:** Unas gafas normales o de sol no constituyen una protección suficiente para los ojos de un motorista. Pueden romperse o salir despedidas, y no impiden que el viento y los objetos proyectados puedan llegar a los ojos.

Utilice pantallas faciales teñidas, gafas protectoras o gafas de día únicamente; no las utilice de noche o si la ilumina-

ción es escasa. No las utilice si afectan a su capacidad de distinguir los colores.

## Otras prendas y equipamiento para la conducción

### Calzado

Utilice siempre calzado cerrado. Unas botas resistentes que cubran el tobillo le protegerán ante diversos factores de riesgo en la conducción, como las piedras del camino que puedan salir proyectadas y quemaduras debidas a la alta temperatura del tubo de escape.

Evite utilizar cordones largos para el calzado, ya que podrían enredarse con la palanca de cambio, el pedal de freno u otros componentes. Las suelas de goma y los tacones bajos facilitan el apoyo de los pies en los reposapiés.

### Guantes

Los guantes integrales protegen las manos del viento, el sol, el calor, el frío y de objetos que hayan salido proyectados. Unos guantes bien ajustados facilitarán un mejor agarre del manillar y contribuirán a reducir la fatiga. En caso de caída, la resistencia de unos guantes para motocicleta reforzados contribuirá a protegerle las manos. Los guantes destinados específicamente a los motoristas tienen las costuras hacia fuera para evitar la irritación y están curvados para facilitar un agarre natural alrededor de las empuñaduras. Si los guantes son demasiado voluminosos, pueden dificultar el manejo de los controles. Los guantes de puño largo evitan que el aire frío suba por las mangas y protegen las muñecas.

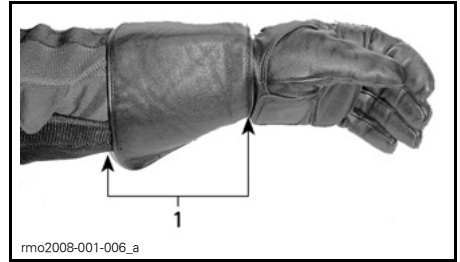

1. Guante de puño largo

### Chaquetas, pantalones, monos

Utilice chaqueta y pantalones largos, o bien un mono integral. La ropa de protección de calidad para motorista es confortable y puede evitar distracciones por condiciones ambientales adversas. En caso de accidente una indumentaria de protección de buena calidad hecha de material resistente puede evitar o reducir lesiones. Algunas prendas incluyen relleno o una estructura rígida que puede reducir aún más el riesgo de lesiones en caso de accidente. Los pantalones también contribuyen a evitar quemaduras por contacto con componentes a alta temperatura.

Con frecuencia, la ropa especial para motoristas proporcionará la mejor combinación de ajuste y protección. Estas prendas están diseñadas para que queden bien ajustadas cuando el conductor está sentado en posición de conducción. Son más largas en las mangas y en las piernas y están más rellenas por los hombros. Los monos se presentan en una y dos piezas.

El cuero es una buena elección, ya que es un material duradero, resistente al viento y protege de lesiones. Otras prendas protectoras resistentes a la abrasión fabricadas con tejidos sintéticos también constituyen buenas opciones. No lleve prendas sueltas ni largas, así como tampoco bufandas o pañuelos que pudieran enredarse en las piezas móviles.

Las solapas y los cierres aíslan del viento. Una chaqueta con cremallera en la parte delantera será más resistente al

viento que otra con botones o broches. Una solapa de material sobre la cremallera de la chaqueta proporciona una protección adicional contra el viento. Es recomendable utilizar una chaqueta con mangas y cintura ajustadas para que no entre el viento por la ropa. Un cuello amplio y suelto puede batir durante la conducción e irritar la piel o ser motivo de distracción.

Si hace frío, protéjase de la hipotermia. La hipotermia, una situación en la que desciende la temperatura corporal, puede provocar pérdida de concentración, ralentizar las reacciones y dificultar un movimiento muscular fluido y preciso. A bajas temperaturas son esenciales algunas prendas de protección, como una chaqueta resistente al viento e indumentaria con capas aislantes. Incluso si las temperaturas son moderadas, puede sentir mucho frío debido al viento durante la conducción.

Las prendas protectoras adecuadas para la conducción con clima frío pueden dar demasiado calor cuando el vehículo está detenido. Utilice varias capas de ropa para poder quitarse prendas cuando lo desee. Sobre las prendas de protección puede utilizar una capa externa para evitar que el viento frío llegue a la piel.

Con el equipamiento apropiado, el conductor también resultará más visible para los demás. Es buena idea usar una indumentaria con colores brillantes. Si lleva una chaqueta oscura, puede ponerse encima un chaleco reflectante corriente. Es aconsejable aplicar cinta reflectante adicional a las prendas que utiliza habitualmente en la conducción.

### **Indumentaria para la lluvia**

Si tiene que conducir con lluvia, es recomendable utilizar prendas impermeables. En trayectos largos es recomendable llevar indumentaria impermeable para la lluvia. La humedad y

el frío resultan incómodos y pueden afectar a la capacidad de atención del conductor.

Hay de una y dos piezas; es mejor la indumentaria que ha sido diseñada específicamente para motoristas. Los colores de alta visibilidad, como el naranja o el amarillo, son buenas opciones. Conviene que haya partes elásticas en la cintura, las perneras de los pantalones y las mangas. La chaqueta debe ser de cuello alto y tener cremallera hasta arriba, con solapas anchas sobre la abertura. A la hora de comprar prendas para la lluvia, considere la posibilidad de incluir guantes y calzado impermeable.

Recuerde que si llueve es preferible no conducir. Si conduce con lluvia, quizá deba detenerse en caso de que empiece a acumularse agua en la carretera.

### **Protección auditiva**

La exposición durante mucho tiempo al viento y al ruido del motor en la conducción puede provocar una pérdida permanente de capacidad auditiva. Puede prevenir la pérdida auditiva si utiliza un sistema de protección adecuado, como tapones para los oídos. Consulte la ley local antes de utilizar dispositivos protectores para los oídos.

---

# TÉCNICAS DE CONDUCCIÓN Y EJERCICIOS PRÁCTICOS NECESARIOS

Antes de empezar a circular con el roadster Spyder, deberá desarrollar habilidades para la conducción y estrategias para prevenir riesgos en la carretera. Los ejercicios siguientes le servirán para familiarizarse con el manejo básico del vehículo. Si tiene experiencia con motocicletas u otros vehículos de motor, preste especial atención a las diferencias específicas en el uso y el rendimiento del Spyder. Practique cada uno de los ejercicios hasta que lo domine antes de pasar al siguiente. En esta sección se incluyen los siguientes ejercicios:

## **Modelo SM5**

1. Revolución del motor y uso del botón de paro del motor (p. 45)
2. Conocimiento de la zona de fricción y manejo básico (p. 45)
3. Parada del motor con el vehículo en movimiento (p. 46)
4. Uso del acelerador y del embrague (p. 46)
5. Giros básicos (p. 47)
6. Paradas rápidas (p. 49)
7. Marcha en zigzag (p. 49)
8. Cambio de marcha (p. 50)
9. Viraje brusco (p. 52)
10. Maniobras marcha atrás (p. 53).

## **Modelo SE5**

1. Revolución del motor y uso del botón de paro del motor (p. 54)
2. Arranque, parada y maniobras básicas (p. 54)
3. Parada del motor con el vehículo en movimiento (p. 55)
4. Giros básicos (p. 56)
5. Paradas rápidas (p. 57)
6. Marcha en zigzag (p. 58)
7. Cambio de marcha (p. 59)
8. Viraje brusco (p. 60)
9. Maniobras marcha atrás (p. 61).

## **Selección de un área para las prácticas**

Realice estos ejercicios en un área con una superficie pavimentada de al menos 76 m - 30 m y que no esté abierta al tráfico. Un aparcamiento cerrado, bien señalizado y sin obstáculos (farolas, bordillos, etc.) resultará adecuado para las prácticas. Tenga cuidado con el aceite que pueda haber goteado de los automóviles aparcados. Busque zonas de aparcamiento que estén vacías a ciertas horas del día; por ejemplo, escuelas, iglesias o centros comerciales. Tenga cuidado de no entrar en propiedades privadas.

Una vez localizado el lugar, deberá obtener el permiso del propietario. Si hay obstrucciones tales como farolas o islas, asegúrese de que no afectan a los recorridos descritos en el diagrama que se muestra a continuación.

Tenga presente este diagrama básico de aparcamiento cuando prepare los ejercicios. 3 m es la anchura de los espacios de estacionamiento que se indican en los diagramas para mayor comodidad, pero el tamaño de los espacios de aparcamiento puede variar. Si en la zona de aparcamiento no hay línea o los espacios de estacionamiento son mucho mayores o menores que los que figuran en los diagramas, utilice las dimensiones que se muestran a continuación. Tome las medidas con cinta métrica y marque los límites con tiza o con señales, tales como conos o bidones de plástico llenos de agua o tierra.

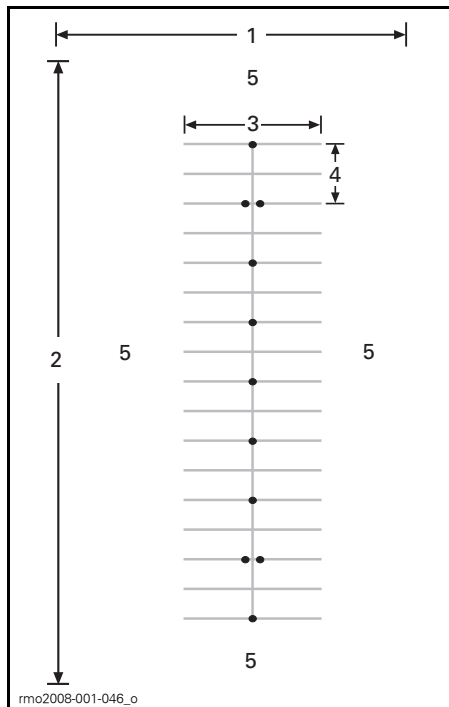

**ZONA DE APARCAMIENTO TÍPICA**

1. Como mínimo 30 m
2. Como mínimo 75 m
3. 12 m
4. 6 m
5. Zona abierta

Incluso en un aparcamiento cerrado, tenga cuidado con el tráfico que pudiera haber. Compruebe las partes delantera y trasera, así como los laterales antes de realizar cualquier maniobra práctica. Asimismo, tenga especial precaución ante el posible paso de niños y animales.

**Preparación para la conducción**

Aprenda la ubicación y el funcionamiento de todos los mandos y controles del vehículo (p. 10).

Realice la inspección previa a la conducción (consulte p.86) antes de empezar.

Ponga en marcha y pare el motor siempre de acuerdo con las instrucciones de p.25.

**Postura para la conducción**

Una buena postura le ayudará a maniobrar con el vehículo de un modo más fácil. Mantenga siempre ambas manos y ambos pies en la posición adecuada para poder utilizar los mandos sin dificultades. Normalmente, la muñeca debe estar en línea recta con el brazo (esta posición le ayudará a accionar el acelerador en la medida que desee). Los brazos deben estar relajados y doblados. Manténgase con la espalda recta, la cabeza erguida y los ojos mirando al frente. Mantenga los pies en los estribos junto a los mandos.

No conduzca nunca el vehículo, aunque se trate de una distancia corta, a menos que se encuentre en la postura adecuada para la conducción.



POSTURA PARA LA CONDUCCIÓN

## Practique los ejercicios (modelo SM5)

### 1) Revolución del motor y uso del botón de paro del motor

#### Finalidad

- Familiarizarse con el sonido del motor cuando cambia el régimen de revoluciones para no llevarse sorpresas en los ejercicios.
- Acostumbrarse a utilizar el interruptor de paro del motor.

#### Indicaciones

- Con el vehículo en PUNTO MUERTO, el freno de estacionamiento accionado y el pie derecho pisando el pedal de freno, mantenga presionada la palanca del embrague. Observe el tacómetro y dele al gas (gire la empuñadura bajando la muñeca) varias veces para subir el régimen del motor a más de 4.000 r.p.m. Mientras esté presionando la palanca del embrague, la potencia no se transferirá a la rueda trasera.
- Utilice el interruptor de paro del motor para que no se transmita potencia al vehículo. Pulse el botón con el pulgar derecho sin alejar la mano del manillar.

#### Sugerencias para prácticas adicionales

- Practique la pulsación del interruptor de paro del motor sin mirarlo.

### 2) Conocimiento de la zona de fricción y manejo básico

Al presionar el embrague deja de transmitirse potencia a la rueda trasera: si tiene la impresión de que está perdiendo el control del vehículo mientras realiza estos ejercicios, puede oprimir el embrague para que detener la aceleración y accionar el freno según sea necesario para reducir. También puede utilizar el interruptor de paro del motor para interrumpir completamente el suministro de energía al vehículo.

La zona de fricción es el área del recorrido de la palanca del embrague que empieza donde el embrague empieza a transmitir potencia a la rueda trasera y termina justo antes de que el embrague quede totalmente acoplado. Mientras el embrague está parcialmente acoplado, le permite controlar con precisión la potencia del motor que se transmite a la rueda trasera. Un uso adecuado de la zona de fricción le ayuda a volver a poner en movimiento sin brusquedad el vehículo parado.

#### Finalidad

- Familiarizarse con el embrague y maniobrar en la zona de fricción.
- Familiarizarse con la desaceleración a baja velocidad y el frenado.

#### Indicaciones

Para este ejercicio, **NO** utilice el acelerador. Controlará el movimiento sólo mediante el accionamiento del embrague en la zona de fricción y el freno.

Empiece por detenerse cada 6 m (ante cada marcador o cada dos líneas).

- Arranque el motor y quite el freno de estacionamiento.
- Con el pedal de freno pisado y la palanca de freno presionada, ponga la primera marcha; para ello, empuje firmemente hacia abajo la palanca de cambios.
- Suelte el pedal de freno.
- Vaya soltando **poco a poco** la palanca del embrague hasta que el vehículo empiece a avanzar. Mantenga la palanca del embrague en este punto. Ésta es la zona de fricción. Si suelta el embrague demasiado deprisa, puede que el motor se cale o que el vehículo avance bruscamente. **Si el vehículo se cala**, vuelva a poner el motor en marcha e inténtelo de nuevo; esta vez, soltando el embrague de forma más gradual.

- Cuando se acerque al punto de parada, presione la palanca del embrague completamente y pise el pedal de freno para detenerse. No es necesario que presione el embrague gradualmente: puede hacerlo con un movimiento rápido.
- Cuando llegue al final de la recta, deténgase, gire completamente el manillar a la derecha y dé media vuelta. Tenga cuidado de no apretar el acelerador mientras gira. Deténgase cuando esté orientado según la recta de ida, pero en sentido contrario.
- Repita este ejercicio hasta que se sienta cómodo haciéndolo.

### Sugerencias para prácticas adicionales

- Cuando domine mejor el uso de la zona de fricción, intente detenerse cada 12 m (cada dos conos) para poder soltar totalmente el acelerador.

### 3) Parada del motor con el vehículo en movimiento

#### Finalidad

- Familiarizarse con el uso del interruptor de paro del motor cuando el vehículo se mueve. Así, para cuando tenga que utilizar el botón, sabrá de qué manera responde el vehículo.

#### Indicaciones

- A medio camino de una trayectoria recta, mientras opere en la zona de fricción, gire el interruptor de paro del motor hasta la posición de apagado (OFF) y déjelo rodar sin impulso hasta que se detenga.
- Vuelva a poner en marcha el motor y repita el ejercicio. Intente soltar un poco más el embrague y desplazar-se un poco más rápido antes de usar el interruptor de paro del motor.

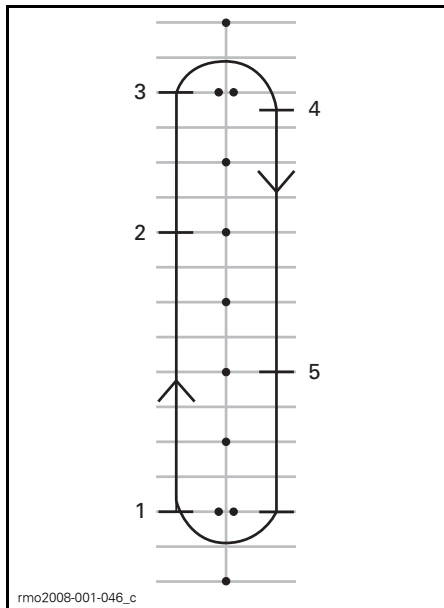

1. Inicio
2. Pulse el interruptor de paro del motor
3. Siga hasta el final de la recta, deténgase y gire como antes
4. Parada
5. Pulse el interruptor de paro del motor

Vuelva a poner en marcha el motor y pase al ejercicio siguiente.

### 4) Uso del acelerador y del embrague

#### Finalidad

- Familiarizarse con el uso del acelerador.
- Aprender a encontrar un equilibrio entre el acelerador y el embrague.

#### Indicaciones

- Este ejercicio es similar al de la zona de fricción, aunque esta vez sí que utilizará algo el acelerador. Recorrerá toda la recta. Deténgase sólo en los extremos.
- Empiece este ejercicio con el vehículo detenido y la primera marcha puesta, al principio de una recta.



- Con la palanca del embrague presionada, dé gas suavemente hasta que el tacómetro indique un régimen de entre 1.500 y 2.000 r.p.m. Practique manteniéndolo dentro de esos límites.
- Mantenga el acelerador en esta posición mientras suelta suavemente la palanca del embrague como antes. Procure que el régimen del motor no sobrepase las 2.500 r.p.m.
- Cuando más rápidamente suelte la palanca del embrague, mayor será la aceleración. Si suelta el embrague demasiado deprisa, puede que el motor se cale o que el vehículo avance bruscamente. Si acelera en exceso, la rueda trasera puede empezar a girar rápidamente e incrementar mucho la velocidad del vehículo.
- Cuando la palanca del embrague se suelta completamente, el acelerador controla la velocidad.
- Cuando se acerque al final de la recta, suelte el acelerador, presione la palanca del embrague y accione los frenos hasta que se detenga el vehículo.
- Sin darle al gas, dé media vuelta y oriéntese en la dirección de la recta, en sentido contrario.

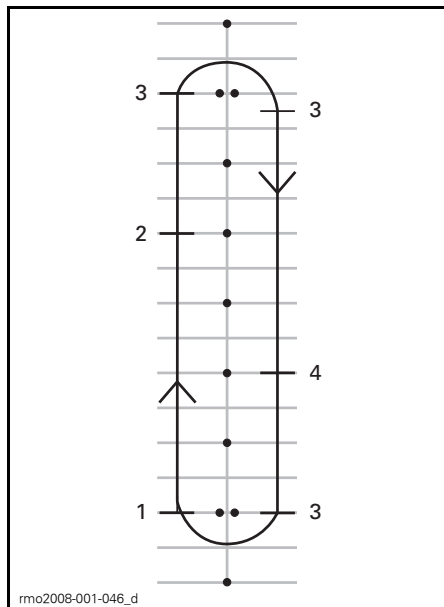

1. Inicio
2. Suelte el acelerador
3. Parada
4. Suelte el acelerador

### Sugerencias para prácticas adicionales

- Vaya soltando la palanca del embrague y, de forma coordinada, vaya dando gas para ponerse en marcha sin brusquedades y controlar la aceleración.

## 5) Giros básicos

### Finalidad

- Controlar los giros cómodamente.

### Indicaciones

Este ejercicio es similar al que practicó anteriormente, salvo que ahora, en lugar de detenerse para girar, realizará el giro operando en la zona de fricción.

- Desplácese por la recta en primera marcha. Aléjese un poco de los conos para poder realizar un giro más abierto al final de la recta.

- Cuando se acerque a la curva, reduzca a una velocidad no superior a los 8 km/h; para ello, presione la palanca del embrague y accione el freno si es necesario.
- Mantenga la palanca del embrague en la zona de fricción para rodar a una velocidad moderada.
- Mire en la dirección de la curva.
- Gire el manillar en la dirección de la curva, tirando de la empuñadura interior y empujando de la exterior. Tenga cuidado de no cambiar la posición de la mano sobre el acelerador.
- Si se inclina hacia adelante y hacia la curva, quizá le resulte más fácil girar el manillar.
- Enderece el manillar después del giro y siga en línea recta.



POSTURA PARA LA CONDUCCIÓN AL GIRAR

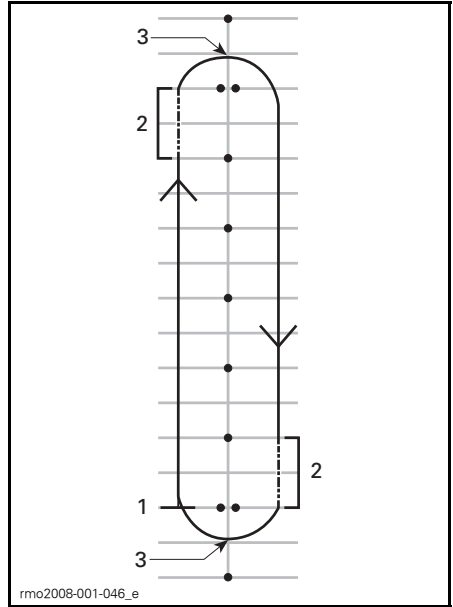

1. Inicio
2. Zona de fricción
3. Vértice

**NOTA:** Nota para los motociclistas: Los giros en general y las maniobras en las curvas con el roadster Spyder no son iguales que en las motocicletas. El vehículo no se inclina al girar, por lo que quizá debe desplazar el peso del cuerpo hacia el interior de la curva para mantener una postura cómoda en el vehículo. Deberá ejercer más fuerza para girar el manillar del vehículo que en el caso de una motocicleta. Sin embargo, resulta más fácil parar que una motocicleta cuando se está girando.

#### Sugerencias para prácticas adicionales

- Después de dominar el giro en una dirección, pruebe a circular girando en sentido contrario. Tenga cuidado de no dar más gas del deseado cuando intente girar a la izquierda.
- Deténgase en el vértice de la curva para probar los frenos en un giro.

## 6) Paradas rápidas

### Finalidad

- Familiarizarse con la capacidad de frenado del vehículo.
- Aprender a accionar los frenos a fondo.

### Indicaciones

Este ejercicio es similar al anterior, aunque en esta ocasión accionará el freno más firmemente, con objeto de frenar al máximo.

- Empiece por un extremo de la recta y acelere hasta 8 km/h.
- A mitad de la recta, suelte el acelerador completamente y frene rápidamente y con decisión.
- Mantenga la cabeza erguida, la vista al frente y el manillar recto.
- Repita el ejercicio aumentando la velocidad y accionando el freno con más fuerza.

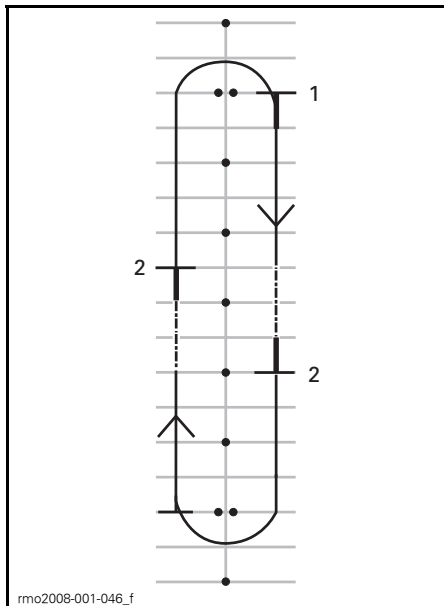

1. Inicio
2. Parada

## Sugerencias para prácticas adicionales

- Vaya mirando por los retrovisores cuando se disponga a frenar en seco.

## 7) Marcha en zigzag

### Finalidad

- Adquirir más experiencia en lo relativo a la posición del conductor y el manejo del vehículo.

### Indicaciones

#### Zigzag en 6 m

1. Vaya girando en zigzag entre los marcadores o en la intersección de espacios de estacionamiento (de forma alternativa). No utilice el acelerador: manténgase en la zona de fricción.
2. Inclínese hacia donde va a realizar el viraje y gire el manillar en esa dirección tirando y empujando de las empuñaduras del manillar.

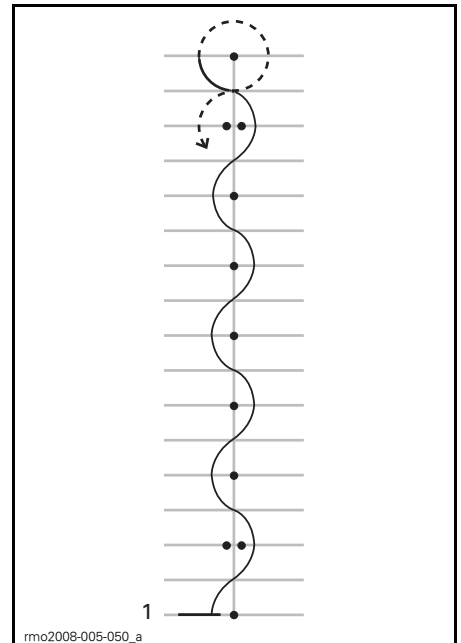

1. Inicio

## Zigzag en 12 m

Cuando domine la técnica, intente girar en zigzag cada 12 m (entre conos alternativos o cada cuatro espacios de estacionamiento).

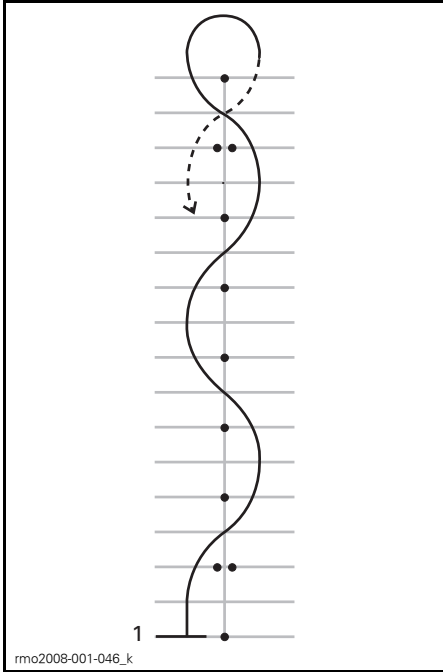

1. Inicio

### Sugerencias para prácticas adicionales

- Puede aumentar gradualmente la velocidad a medida que vaya dominando el giro en zigzag hasta alcanzar 16 km/h - 19 km/h, pero deberá reducir en el momento de cambiar de sentido en los extremos.

### 8) Cambio de marcha

Durante la conducción, deberá cambiar de marcha para que la velocidad del motor se ajuste a la adecuada para la carretera.

### Finalidad

- Familiarizarse con los movimientos del pie necesarios para cambiar de marcha.
- Aprender a cambiar a marchas más largas y más cortas.

### Indicaciones

Este ejercicio es similar al que realizó antes, aunque ahora cambiará a marchas largas en las rectas y después se detendrá al llegar al final de cada tramo recto. Quizá desee utilizar los pasillos del aparcamiento para este ejercicio.

#### 8a) Practique el uso de la palanca de cambios en una parada

En primer lugar, con el vehículo detenido, practique el movimiento con el pie izquierdo para cambiar de la primera marcha a la segunda.

- Con el vehículo parado en primera marcha, presione la palanca del embrague.
- Deslice la punta del pie izquierdo bajo la palanca de cambio y levántela hasta el tope, con un movimiento firme para cambiar a la segunda marcha.
- Baje la palanca con el pie hasta el tope, con un movimiento firme para cambiar a la primera marcha.
- Repita la operación hasta que domine los movimientos necesarios con el pie.

#### 8b) Cambio de la primera a la segunda marcha

En la recta, acelere hasta unos 16 km/h en primera marcha.

Para cambiar a una marcha más larga:

- Suelte el acelerador.
- Presione la palanca del embrague. (Si presiona el embrague antes de soltar el acelerador, puede que se revolucione el motor; en ese caso, sólo tiene que soltar el gas).

- Deslice la punta del pie izquierdo bajo la palanca de cambio y levántela hasta el tope, con un movimiento firme para cambiar a la segunda marcha.
- Vaya soltando suavemente el embrague.
- No es necesario que dé gas, pero cuando domine la técnica y si el espacio lo permite, puede apretar el acelerador para aumentar la velocidad en segunda.

Cuando se acerque al final de la recta, deténgase:

- Suelte el acelerador.
- Presione la palanca del embrague hasta el límite.
- Accione el freno.
- Después de detenerse, reduzca a la primera marcha; para ello, baje la palanca con el pie hasta el tope, con un movimiento firme. Cuando se sienta más cómodo, reduzca a primera a la hora de detenerse.

### 8c) Reducción de segunda a primera marcha

Si lo permite el espacio, practique la reducción de la segunda marcha a la primera.

En la recta, reduzca hasta una velocidad de unos 16 km/h.

- Suelte el acelerador y presione la palanca del embrague.
- Pise la palca de cambio para poner la primera marcha.
- Vaya soltando suavemente el embrague.
- Vuelva a poner el pie sobre el estribo.

### 8d) Otras marchas

Si el espacio lo permite, puede intentar cambiar a marchas más largas y después reducir. Siga el mismo procedimiento y vaya cambiando a la marcha inmediatamente más larga o más corta.

### Sugerencias para prácticas adicionales

Cuando adquiera más experiencia, puede perfeccionar la técnica del cambio de marchas y utilizarla para controlar mejor el vehículo.

- Al reducir a una marcha más corta, si da un poco de gas mientras suelta ligeramente el embrague, el motor podrá alcanzar antes el régimen de revoluciones acorde a la velocidad del vehículo. Además, el cambio de marcha será más suave y evitará que la rueda trasera patine.

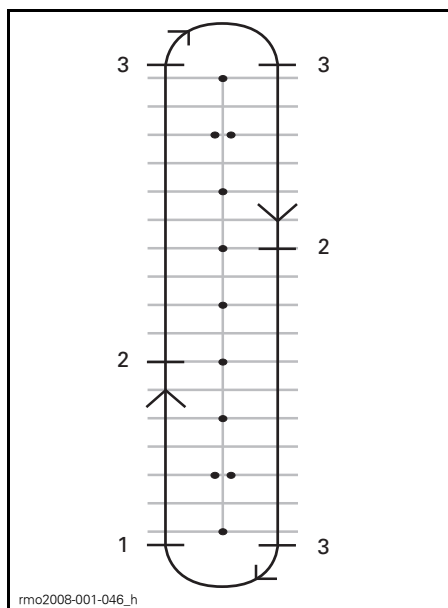

1. Inicio
2. Cambie a la segunda marcha a 16 km/h
3. Parada

- Al reducir de marcha se ralentiza el vehículo si no se da gas. Esta acción se denomina freno motor. Para usar el freno motor, reduzca de marchas de una en una y afloje el embrague con cada cambio. Mantenga el embrague en la zona de fricción hasta que se establezca el régimen del motor; a continuación, suelte la palanca completamente hasta que esté preparado para la siguiente reducción de marcha.
- Por lo general, se cambia a la marcha inmediatamente más larga o más corta, pero existe la posibilidad de cambiar a otras marchas mientras se aprieta el embrague si se repite el movimiento ascendente o descendente tantas veces como requiera el cambio a una marcha mucho más larga o mucho más corta.

Recuerde que el sistema VSS no controla el freno motor. Si cambia a una marcha demasiado corta cuando circula a una velocidad elevada, el neumático trasero puede patinar, con el consiguiente riesgo de pérdida de control, derrapes o vuelco, sobre todo en curvas.

## 9) Viraje brusco

### Finalidad

- Familiarizarse con el manejo del vehículo para maniobras rápidas.
- Intentar distintas variaciones de frenado y virajes bruscos.

### Indicaciones

Disponga los marcadores o señales tal como se muestra en el diagrama que aparece a continuación. No utilice objetos fijos, duros ni pesados como marcadores para este ejercicio.

- Pase entre los dobles conos a unos 8 km/h y mantenga esa velocidad en todo el recorrido.
- Gire alrededor de la línea de conos.

- Salga por el segundo conjunto de dobles conos.
- Repita el ejercicio varias veces, girando rápidamente en ambas direcciones.

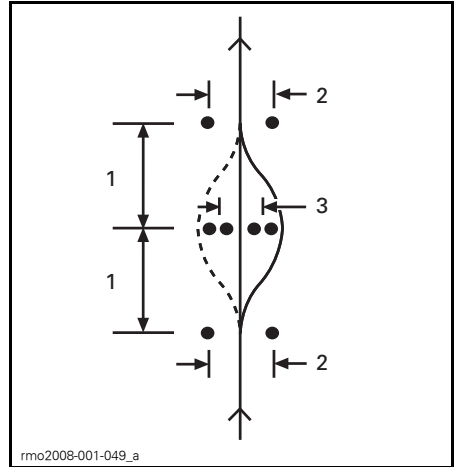

1. 6 m
2. 3 m
3. 2,5 m

### Sugerencias para prácticas adicionales

- Puede aumentar gradualmente la velocidad de entrada (a no más de 13 km/h a 19 km/h) y probar algunas variaciones. Por ejemplo, acérquese a mayor velocidad y reduzca antes de empezar el ejercicio, presione el embrague y acciones los frenos durante el viraje brusco, etc.

- Si alguna persona le ayuda, puede introducir un elemento sorpresa en el ejercicio decidiendo en qué dirección debe girar de repente, o si tiene que detenerse. Pídale a la persona que le ayuda que se sitúe a una distancia segura (p. ej., más allá del límite de la zona de prácticas). Cuando alcance el primer grupo de conos, la persona que le ayude puede hacer gestos con las manos para indicar en qué dirección debe girar rápidamente o si debe detenerse.
- Desarrolle el hábito de mirar por los retrovisores y el ángulo muerto antes de realizar el viraje.

### 10) Maniobras marcha atrás

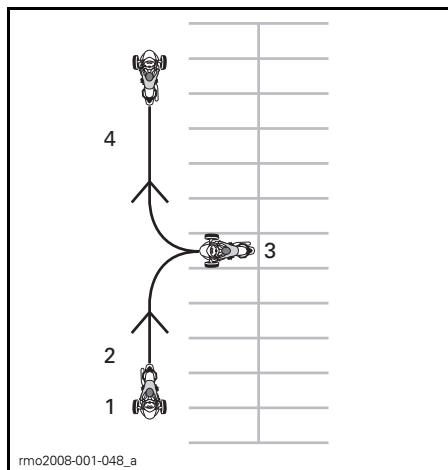

1. Inicio
2. Marcha atrás
3. Parada
4. Avance

#### Finalidad

- Familiarizarse con el manejo y el radio de giro del vehículo marcha atrás.

#### Indicaciones

Ponga la marcha atrás. Consulte *MAR-CHA ATRÁS* (p. 35).

Compruebe que la zona situada detrás de usted está despejada y siga mirando hacia atrás mientras va soltando el embrague. Tenga cuidado de no golpear nada con las ruedas delanteras mientras maniobra marcha atrás. Reduzca la velocidad y deténgase utilizando el embrague y el freno, como haría normalmente.

Retroceda unos palmos y deténgase; repita la operación varias veces.

Mantenga una velocidad moderada y no retroceda distancias largas.

Cuando domine la maniobra marcha atrás, retroceda para aparcar en una plaza tal como se muestra en el diagrama que aparece a continuación.

#### Prácticas adicionales en entornos controlados

Cuando considere que domina todos los ejercicios anteriores, puede intentar otras maniobras si el espacio y las condiciones lo permiten. Podría ser en el aparcamiento, o bien posteriormente, en un lugar en el que pueda hacerlo sin riesgos.

- **Arranques rápidos:** Intente alcanzar rápidamente una velocidad de cruceo y vaya cambiando de marchas.
- **Parada rápida yendo a mayor velocidad:** Es similar al ejercicio de parada rápida, pero a partir de una velocidad superior, con el objetivo de familiarizarse con las paradas de emergencia.
- **Arranque en un plano inclinado:** Para ello, mantenga pisado el pedal de freno a la vez que va soltando la palanca del embrague hasta que se encuentre operando en la zona de fricción. Así el vehículo no retrocederá.

## Practique los ejercicios (modelo SE5)

### 1) Revolución del motor y uso del botón de paro del motor

#### Finalidad

- Familiarícese con el uso de la empuñadura del acelerador.
- Familiarícese con el sonido del motor a diferentes revoluciones. Así sabrá cuándo cambiar a una marcha más larga o reducir según el sonido del motor.
- Acostumbrarse a utilizar el interruptor de paro del motor.

#### Indicaciones

- Arranque con el vehículo en PUNTO MUERTO, el freno de estacionamiento accionado y el pie derecho en el pedal de freno. Compruebe el grupo de indicadores multifunción para asegurarse de que el cambio está en PUNTO MUERTO — si está puesta la primera marcha, el roadster intentará avanzar cuando dé gas.
- Observe el tacómetro y dele al gas (gire la empuñadura del acelerador bajando la muñeca) varias veces para aumentar el régimen del motor a no más de 4.000 r.p.m. Practique dando gas suavemente hasta llegar a unas 3.000 r.p.m., manténgalo y después suéltelo. Mientras la transmisión se encuentre en punto muerto, no se transferirá potencia a la rueda trasera.
- Utilice el interruptor de paro del motor para que no se transmita potencia al vehículo. Pulse el botón con el pulgar derecho sin alejar la mano del manillar.

#### Sugerencias para prácticas adicionales

- Practique la pulsación del interruptor de paro del motor sin mirarlo.

### 2) Arranque, parada y maniobras básicas

#### Finalidad

- Aprender a controlar el acelerador y a que se mueva el vehículo.
- Familiarizarse con la desaceleración a baja velocidad y el frenado.

#### Indicaciones

Si tiene la impresión de que está perdiendo el control del vehículo mientras realiza estos ejercicios, suelte el acelerador para detener la aceleración y accione el freno según sea necesario para reducir. También puede utilizar el interruptor de paro del motor para interrumpir completamente el suministro de energía al vehículo.

### 2a) Dé gas y suéltelo inmediatamente

Al principio sólo utilizará el acelerador unos instantes en cada ocasión; a continuación, suéltelo y deje el vehículo rodar sin impulso.

- Arranque el motor y quite el freno de estacionamiento.
- Con el pedal de freno pisado, cambie a primera marcha pulsando el selector de marcha hacia delante.
- Suelte el freno.
- Dé gas lentamente hasta que el vehículo empiece a avanzar poco a poco. Cuando empiece a moverse, suelte el acelerador y deje el vehículo rodar sin impulso; a continuación, accione el freno para detenerse. Repita esta operación hasta el final de la recta.



- Para dar media vuelta al llegar al final de la recta, deténgase, gire completamente el manillar a la derecha, dé gas por unos instantes, suelte el acelerador y deje el vehículo rodar sin impulso para girar. Quizá necesite dar gas brevemente más de una vez para completar el giro. Deténgase cuando esté orientado según la recta de ida, pero en sentido contrario.
- Siga con esta parte del ejercicio hasta que considere que domina las operaciones de dar gas y soltar el acelerador.

### 2b) Mantenga el acelerador, suéltelo y deténgase cada 12 m

A continuación, mantenga el acelerador un poco más de tiempo y deténgase cada 12 m (cada dos marcadores o cada cuatro líneas).

- Dé nuevamente gas poco a poco hasta que el vehículo empiece a avanzar lentamente. En esta ocasión, mantenga el acelerador en este punto.
- Cuando se acerque al punto de parada, suelte el acelerador y presione el freno para detenerse.
- Dé media vuelta al llegar al final de la recta, igual que antes; aunque ahora, sin necesidad de soltar el acelerador durante el giro. Procure mantener una posición constante del acelerador mientras gira. Deténgase cuando esté orientado según la recta de ida, pero en sentido contrario.

### 2c) Mantenga el acelerador, suéltelo y deténgase en los extremos

A continuación recorra toda la recta. Deténgase sólo en los extremos. Mantenga una aceleración moderada.

## 3) Parada del motor con el vehículo en movimiento

### Finalidad

- Familiarizarse con el uso del interruptor de paro del motor cuando el vehículo se mueve. Así, para cuando tenga que utilizar el botón, sabrá de qué manera responde el vehículo.

### Indicaciones

- A medio camino de una trayectoria recta, mientras opere a 8 km/h, gire el interruptor de paro del motor hasta la posición de apagado (OFF) y déjelo rodar sin impulso hasta que se detenga.
- Vuelva a poner en marcha el motor y repita el ejercicio. Procure aumentar la velocidad (a no más de 19 km/h) antes de utilizar el interruptor de paro del motor.

**NOTA:** El modelo SE5 no arrancará con una marcha puesta si el pedal de freno no está pisado.

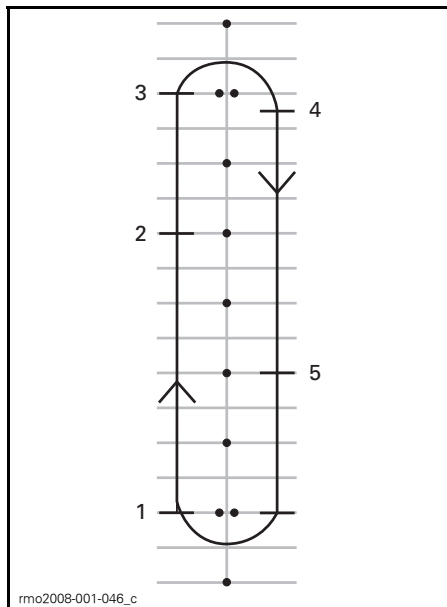

1. Inicio
2. Pulse el interruptor de paro del motor
3. Siga hasta el final de la recta, deténgase y gire como antes
4. Parada
5. Pulse el interruptor de paro del motor

Vuelva a poner en marcha el motor y pase al ejercicio siguiente.

#### 4) Giros básicos

##### Finalidad

- Controlar los giros cómodamente.

##### Indicaciones

Este ejercicio es similar al que practicó anteriormente, salvo que ahora, en lugar de detenerse para girar, realizará el giro a baja velocidad.

- Desplácese por la recta en primera marcha. Aléjese un poco de los conos para poder realizar un giro más abierto al final de la recta.
- Cuando se acerque a la curva, reduzca a una velocidad no superior a los 8 km/h; para ello, suelte el acelerador y accione el freno si es necesario.
- Mantenga el gas a baja velocidad.

- Mire en la dirección de la curva.
- Gire el manillar en la dirección de la curva, tirando de la empuñadura interior y empujando de la exterior, con cuidado de no dar gas.
- Si se inclina hacia adelante y hacia la curva, quizá le resulte más fácil girar el manillar.
- Enderece el manillar después del giro y siga en línea recta.



POSTURA PARA LA CONDUCCIÓN AL GIRAR

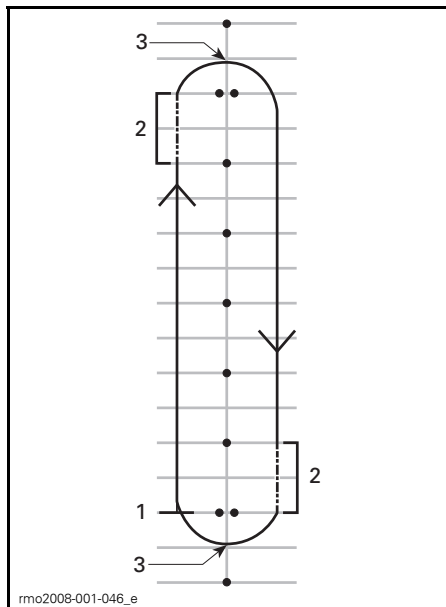

1. Inicio
2. Zona de fricción
3. Vértice

**NOTA:** Nota para los motociclistas: Los giros en general y las maniobras en las curvas con el roadster Spyder no son iguales que en las motocicletas. El vehículo no se inclina al girar, por lo que quizá debe desplazar el peso del cuerpo hacia el interior de la curva para mantener una postura cómoda en el vehículo. Deberá ejercer más fuerza para girar el manillar del vehículo que en el caso de una motocicleta. Sin embargo, resulta más fácil parar que una motocicleta cuando se está girando.

### Sugerencias para prácticas adicionales

- Después de dominar el giro en una dirección, pruebe a circular girando en sentido contrario. Tenga cuidado de no dar más gas del deseado cuando intente girar a la izquierda.
- Deténgase en el vértice de la curva para probar los frenos en un giro.

## 5) Paradas rápidas

### Finalidad

- Familiarizarse con la capacidad de frenado del vehículo.
- Aprender a accionar los frenos a fondo.

### Indicaciones

Este ejercicio es similar al anterior, aunque en esta ocasión accionará el freno más firmemente, con objeto de frenar al máximo. El sistema de frenos antibloqueo (ABS) impedirá que se bloqueen las ruedas y le ayudarán a mantener el control de la dirección cuando aplique la máxima fuerza de frenado. Suelte siempre totalmente el acelerador para realizar paradas rápidas con el modelo SE5. Si acciona el acelerador y el freno al mismo tiempo, la distancia de frenado será mayor.

- Arranque en un extremo de la recta y acelere hasta alcanzar 8 km/h. A mitad de la recta, suelte el acelerador completamente y frene rápidamente. No pise nunca repetidamente el freno bombeando, ya que el ABS impedirá que se bloqueen las ruedas.
- Mire al frente y mantenga la cabeza erguida, con el manillar recto, y no suelte el freno hasta que el vehículo se haya detenido completamente.
- Repita el ejercicio aumentando la velocidad y accionando el freno con más fuerza.

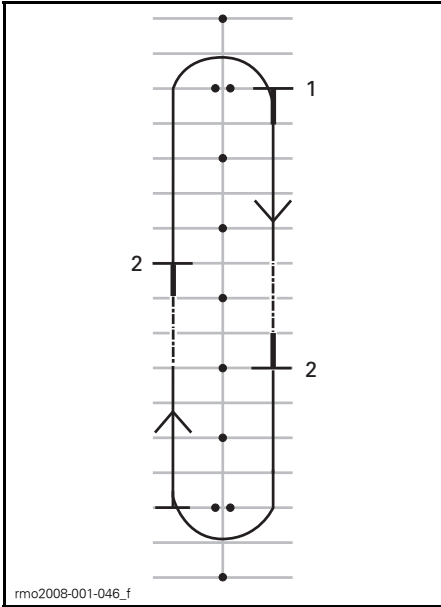

1. Inicio
2. Parada

### Sugerencias para prácticas adicionales

- Vaya mirando por los retrovisores cuando se disponga a frenar en seco.

## 6) Marcha en zigzag

### Finalidad

- Adquirir más experiencia en lo relativo a la posición del conductor y el manejo del vehículo.

### Indicaciones

#### Zigzag en 6 m

1. Vaya girando en zigzag entre los marcadores o en la intersección de espacios de estacionamiento (de forma alternativa). Vaya primero a baja velocidad mientras se va acostumbrando a realizar los cambios de dirección.

2. Inclínese hacia donde va a realizar el viraje y gire el manillar en esa dirección tirando y empujando de las empuñaduras del manillar.

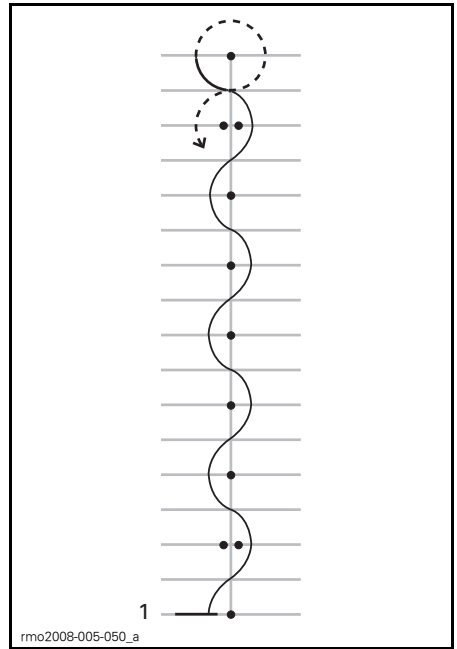

1. Inicio

#### Zigzag en 12 m

Cuando domine la técnica, intente girar en zigzag cada 12 m (entre conos alternativos o cada cuatro espacios de estacionamiento).

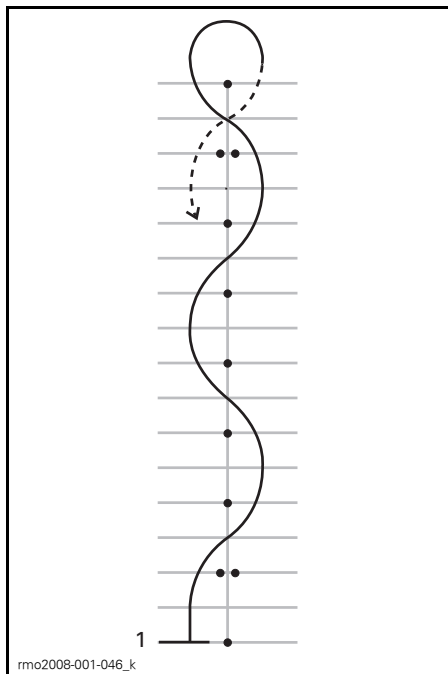

1. Inicio

### Sugerencias para prácticas adicionales

- Puede aumentar gradualmente la velocidad a medida que vaya dominando el giro en zigzag hasta alcanzar 16 km/h - 19 km/h, pero deberá reducir en el momento de cambiar de sentido en los extremos.

### 7) Cambio de marcha

Durante la conducción, deberá cambiar de marcha para que la velocidad del motor se ajuste a la adecuada para la carretera. Las marchas cortas se utilizan para velocidades moderadas y las largas se usan para velocidades más elevadas, del mismo modo que en los automóviles y camiones de transmisión manual.

El SE5 no le permitirá cambiar de marcha si el régimen del motor es demasiado bajo. El SE5 reducirá automáticamente si el régimen del motor cae por debajo de 1.800 r.p.m.

### Finalidad

- Aprender a cambiar a marchas más largas y más cortas.

### Indicaciones

Este ejercicio es similar al que realizó antes, aunque ahora cambiará a marchas largas en las rectas y después se detendrá al llegar al final de cada tramo recto. Quizá desee utilizar los pasillos del aparcamiento para este ejercicio.

#### 7a) Practique el uso del selector de marchas en una parada

En primer lugar, con el vehículo detenido, practique un cambio simple, de marcha atrás, después a punto muerto y después a primera. A continuación, practique lo siguiente:

- Realice un cambio doble de marcha atrás a primera
- Realice un cambio doble de primera marcha a marcha atrás
- Repita la operación hasta que considere que la domina.

#### 7b) Cambio de la primera a la segunda marcha

- En la recta, acelere hasta que el motor alcance 3.000 r.p.m.
- Pulse el selector de marcha para cambiar a segunda. No tiene que soltar el acelerador durante los cambios de marcha en el SE5.
- Cuando considera que domina la operación, y si el espacio lo permite, puede ajustar el acelerador para aumentar la velocidad en segunda.

Cuando se acerque al final de la recta, deténgase:

- Suelte el acelerador.
- Accione el freno.
- El SE5 reducirá la marcha automáticamente cuando se reduzca la velocidad del roadster. También puede reducir manualmente tirando del selector de marcha hacia usted.

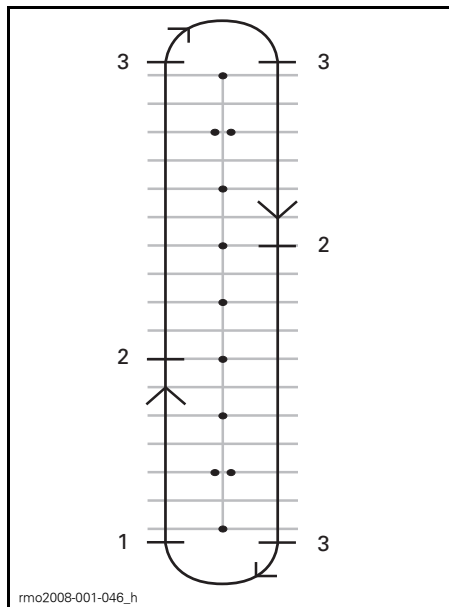

rmo2008-001-046\_h

1. Inicio
2. Cambie a la segunda marcha a 25 km/h
3. Parada

### 7c) Si lo permite el espacio, practique la reducción de marcha a primera en movimiento

En la recta:

- Tire del selector hacia usted sin soltar el acelerador.
- Notará más el "freno motor" cuando reduzca sin acelerador.

### 7d) Otras marchas

Si el espacio lo permite, puede intentar cambiar a marchas más largas y después reducir. Siga el mismo procedimiento y vaya cambiando a la marcha inmediatamente más larga o más corta.

**NOTA:** Si da algo más de gas al reducir, el motor podrá alcanzar antes el régimen de revoluciones acorde a la velocidad del vehículo y la reducción de marcha será más suave. Cuando no dé gas al reducir, el freno motor ralentizará el vehículo. Esto puede ayudarle a reducir la velocidad, pero recuerde que el sistema VSS no controla el freno motor. Si cambia a una marcha demasiado corta cuando circula a una velocidad elevada, el neumático trasero puede patinar, con el consiguiente riesgo de pérdida de control, derrapes o vuelco, sobre todo en curvas.

## 8) Viraje brusco

### Finalidad

- Familiarizarse con el manejo del vehículo para maniobras rápidas.
- Intentar distintas variaciones de frenado y virajes bruscos.

### Indicaciones

En este punto deberá cambiar de trayectoria. Disponga los marcadores o señales tal como se muestra en el diagrama que aparece a continuación. No utilice objetos fijos, duros ni pesados como marcadores para este ejercicio.

- Pase entre los dobles conos a unos 8 km/h y mantenga esa velocidad en todo el recorrido.
- Gire alrededor de la línea de conos.
- Salga por el segundo conjunto de dobles conos.
- Repita el ejercicio varias veces, girando rápidamente en ambas direcciones.

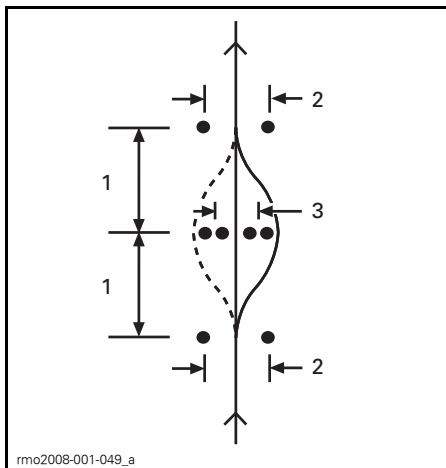

rmo2008-001-049\_a

1. 6 m
2. 3 m
3. 2,5 m

### Sugerencias para prácticas adicionales

- Puede aumentar gradualmente la velocidad de entrada (a no más de 13 km/h a 19 km/h) y probar algunas variaciones. Por ejemplo, acérquese a mayor velocidad y reduzca antes de empezar el ejercicio, acciones los frenos durante el viraje brusco, etc.
- Si alguna persona le ayuda, puede introducir un elemento sorpresa en el ejercicio decidiendo en qué dirección debe girar de repente, o si tiene que detenerse. Pídale a la persona que le ayuda que se sitúe a una distancia segura (p. ej., más allá del límite de la zona de prácticas). Cuando alcance el primer grupo de conos, la persona que le ayude puede hacer gestos con las manos para indicar en qué dirección debe girar rápidamente o si debe detenerse.
- Desarrolle el hábito de mirar por los retrovisores y el ángulo muerto antes de realizar el viraje.

## 9) Maniobras marcha atrás

### Finalidad

- Familiarizarse con el manejo y el radio de giro del vehículo marcha atrás.

### Indicaciones

- Ponga la marcha atrás. Consulte *MARCHA ATRÁS* (p. 35).
- Compruebe que la zona situada detrás de usted está despejada. Siga mirando hacia atrás. Tenga cuidado de no golpear nada con las ruedas delanteras mientras maniobra marcha atrás. Reduzca la velocidad y deténgase soltando el acelerador y accionando el freno, como haría normalmente.
- Retroceda unos palmos y deténgase; repita la operación varias veces.
- Mantenga una velocidad moderada y no retroceda distancias largas.
- Cuando domine la maniobra marcha atrás, retroceda para aparcar en una plaza tal como se muestra en el diagrama que aparece a continuación.

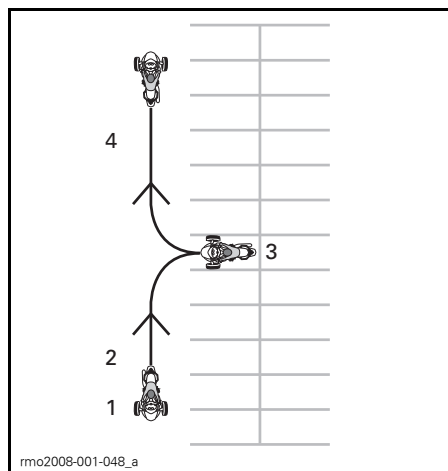

rmo2008-001-048\_a

1. Inicio
2. Marcha atrás
3. Parada
4. Avance

## **Aprendizaje de técnicas de conducción avanzadas**

Cuando domine las técnicas de conducción básicas, puede empezar con otras habilidades más avanzadas. En primer lugar, deberá aprender las "estrategias para la conducción en la vía pública" que se tratan en la siguiente sección. A continuación, podrá llevar el vehículo por la vía pública en situaciones de riesgo relativamente reducido.

Para empezar, conduzca en circunstancias con pocas complicaciones:

- Distancias cortas
- Buenas condiciones meteorológicas
- Tráfico reducido
- A la luz del día
- A baja velocidad
- Sin pasajero.

Puede pasar gradualmente a situaciones de conducción más complicadas a medida que vaya ganando en pericia.



---

# ESTRATEGIAS PARA LA VÍA PÚBLICA

En esta sección se proporcionan algunas estrategias para reducir el riesgo en la carretera. Muchas de estas estrategias son similares a las que se aplican a la conducción de motocicletas.

Esta sección se basa en la orientación para motoristas que ofrece la Motorcycle Safety Foundation (MSF). Sin embargo, incluso los motoristas experimentados deberían leer esta sección, ya que hay ciertas estrategias específicas para el roadster Spyder.

## Planifique el viaje

Infórmese siempre de las condiciones meteorológicas antes de usar el vehículo. Lleve la ropa y los accesorios necesarios por si hay cambios de tiempo.

Planifique una ruta y conduzca en condiciones adecuadas a su nivel de habilidad.

El vehículo tiene un depósito de combustible de 25 L. Cuando destelle la luz indicadora de nivel de combustible bajo, llene el depósito de combustible cuanto antes. Planifique las paradas para repostar, sobre todo en zonas despobladas.

## Conducción defensiva

Al igual que ocurre con la motocicleta, una conducción defensiva puede ayudarle a evitar colisiones. Debe mantenerse siempre alerta. No deje nunca de observar su entorno, incluida la zona situada detrás de usted. Explore siempre posibles riesgos, planifique con antelación y deje tiempo y espacio para evitar problemas. No dé por sentado que los otros conductores le verán o respetarán siempre las normas de circulación.

## Distancia de seguridad

Deje siempre una distancia de seguridad de dos segundos o más con respecto al vehículo que le precede cuando las condiciones de conducción sean

ideales. Esto significa que debe pasar por cualquier punto fijo de la carretera al menos dos segundos después del vehículo que le preceda.

Cuando las condiciones aumenten a la distancia de frenado o la visibilidad sea limitada, mantenga una distancia de seguridad mayor. Por ejemplo, la distancia de frenado es mayor en superficies resbaladizas, en pendientes o con más peso, y la visibilidad puede quedar limitada por la niebla, en las curvas y de noche.

## Mire el tráfico que hay delante del vehículo que le precede

Además de dejar una distancia de seguridad adecuada con el vehículo que nos precede, debemos fijarnos en lo que ocurre delante de éste y planificar la trayectoria con mayor antelación.

Planifique la trayectoria inmediata al menos con cuatro segundos de antelación. Observe si en esa trayectoria pueden presentarse riesgos, como obstáculos o la posibilidad de que alguien invada la calzada.

Observe hasta una distancia equivalente a 12 segundos de recorrido por la ruta prevista para identificar posibles situaciones de peligro antes de que ocurran. Por ejemplo, fíjese en los cruces en los que puedan aparecer otros vehículos o en lugares en los que los peatones puedan cruzar. Esté preparado para reaccionar en caso de que surja una situación de peligro.

## Observe por detrás y por los lados

Los vehículos y otros riesgos potenciales pueden venir por cualquier dirección. Esté siempre alerta al entorno. Mire los retrovisores con frecuencia para ver lo que ocurre justo detrás de usted. Mire también con frecuencia girando la cabeza para cubrir el ángulo muerto.

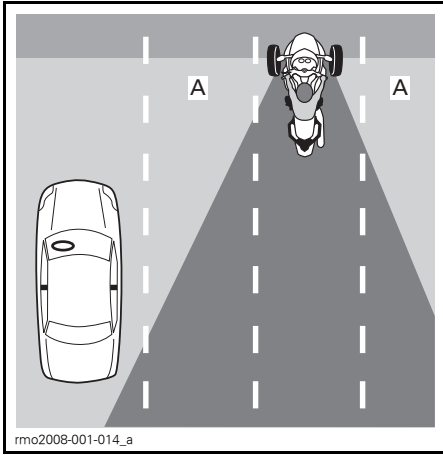

A. Ángulos muertos del conductor

A la hora de frenar, tenga en cuenta que los vehículos que le siguen pueden no ser capaces de detenerse en tan poco tiempo como el roadster Spyder.

### No deje de observar sistemáticamente su entorno

Para saber lo que ocurre a su alrededor, no fije la vista en un único punto. Supervise continuamente la carretera, las señales de tráfico, los dispositivos y otros vehículos. Mire puntos cercanos y lejanos, en todas las direcciones.

### Anticípese a los problemas

Siempre que detecte un posible riesgo, planifique un medio de evitarlo. Esto puede implicar que deba ajustar su velocidad o su posición en el carril, o bien cambiar de carril. Debe estar preparado para maniobras evasivas tales como virajes bruscos o frenazos si algo se cruza en su trayectoria. Asegúrese siempre un margen de tiempo y espacio para reaccionar en caso de problemas.

### Ser visibles para los demás

Los vehículos pequeños, como las motocicletas, resultan menos visibles. Por lo tanto, debe utilizar estrategias para que le vean bien.

### Para que otros conductores puedan verle mejor

#### Illuminación y distintivos reflectantes

Asegúrese de que los faros, las luces de marcha y las luces traseras del vehículo funcionan debidamente. El vehículo está equipado con reflectores en los guardabarros, en los laterales y en la parte posterior. Asegúrese de que todos los reflectores están limpios, que no falta ninguno y que no hay roturas.

Utilice las luces largas siempre que sea posible, tanto de día como de noche. Utilice las luces cortas para no deslumbrar a otros conductores por la noche o cuando se refleje mucho la luz, como cuando hay niebla.

#### Señales

Utilice los intermitentes para informar a otros usuarios de su intención de girar. El roadster Spyder tiene una función de cancelación automática de los intermitentes, pero puede que no se active cuando se realizan giros leves. Asegúrese de que los intermitentes quedan apagados después de realizar la maniobra; si los deja encendidos, puede confundir a otros conductores.

Cuando sea posible, accione momentáneamente las luces de freno antes de reducir la velocidad y cuando espere en los cruces, para avisar a los conductores que vengan detrás.

Utilice las luces de emergencia para que le vean bien cuando surja la necesidad.

También puede usar la bocina para intentar avisar a otros conductores de su presencia.

No presuponga que otros conductores adviertan siempre las luces del vehículo, las señales que haga ni el sonido de la bocina.

## Ángulos muertos

Durante la conducción, evite situarse en el ángulo muerto de otros vehículos. Colóquese de manera que los conductores que le preceden puedan verle por el retrovisor. En algunos casos, como cuando vaya detrás de un camión o un autobús, debe guardar una mayor distancia.

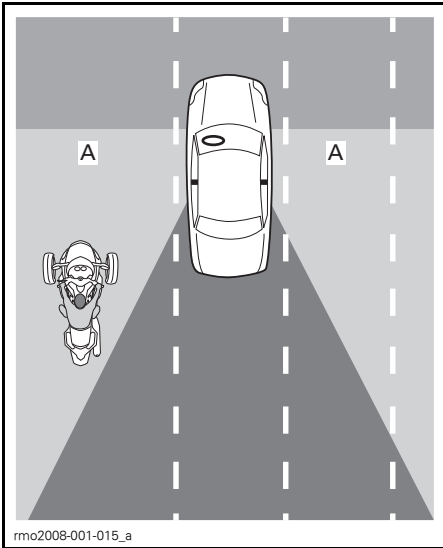

A. Ángulo muerto de otros vehículos

## Hora del día y condiciones meteorológicas

Con luz escasa, como por la noche, al amanecer o al anochecer, o cuando llueva o haya niebla, su vehículo resultará menos visible para otros conductores. Los resplandores al amanecer y al anochecer o la luz brillante del sol también pueden dificultar que otros conductores le vean.

## Prendas

Las prendas con colores brillantes y reflectantes pueden aumentar la visibilidad del vehículo.

## Tenga cuidado aun cuando los demás conductores le vean

Incluso cuando otros conductores parezcan haberle visto, siempre puede haber alguno que le ponga en un aprieto o en serio peligro de colisión. Conduzca de un modo defensivo y no confíe en que los demás conductores nunca vayan a maniobrar imprudentemente.

## Posición en el carril

Por lo general, deberá circular con el roadster Spyder por el centro del carril. De ese modo las ruedas delanteras se mantienen dentro del carril. También permite un margen de distancia con respecto a los vehículos que circulan por otros carriles, sentirá menos el aire desplazado por el paso de vehículos grandes y el riesgo de sufrir una colisión con algún vehículo que se disponga a cambiar de carril será menor. Además, en esta posición las ruedas delanteras se mantienen fuera de la zona más resbaladiza, en la parte central del carril, lo que contribuye a mantener la capacidad de frenado y el control de la dirección. Si está acostumbrado a conducir un automóvil, recuerde que en el roadster Spyder se sienta en el centro, y no en uno de los lados, por lo que su perspectiva cambiará.

Puede moverse a la parte izquierda o derecha del carril para evitar riesgos, mantener la distancia con respecto a otros vehículos o negociar curvas. También puede moverse hacia la izquierda o hacia la derecha en el carril para ver mejor o ser mejor visto por otros vehículos. Debido a la posición central del asiento del roadster Spyder y a la anchura de los vehículos que circulan por delante, puede resultar algo difícil ver el tráfico, incluso desde el extremo del carril. Quizá precise una distancia de seguridad mayor detrás de los vehículos de mucha altura o anchura. No saque la rueda del carril para ver el tráfico. Para que los conductores que le preceden le vean, debe poder

ver sus retrovisores. Cuando le siga un vehículo grande, los vehículos que adelanten a ese vehículo puede que tengan dificultades para verle si no se sitúa en la parte izquierda del carril.

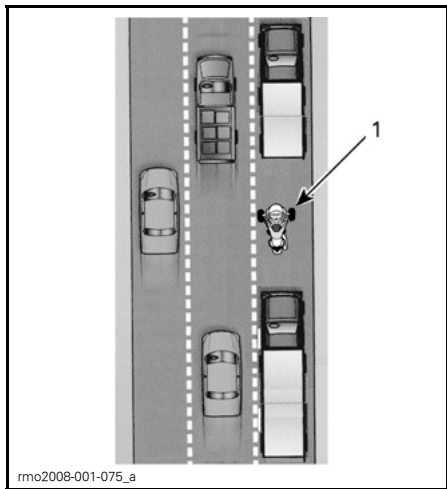

1. Vehículo en la parte izquierda del carril

Dado que el roadster Spyder es más ancho que una motocicleta, no puede colocarse en tantas posiciones distintas en un carril. Cuando circule por la izquierda o por la derecha del carril, asegúrese de que las ruedas delanteras no rebasan la línea divisoria del carril.

En carreteras con varios carriles, elija uno que sea adecuado a la velocidad del vehículo de acuerdo con el tráfico, y tenga también en cuenta su capacidad de ver y la visibilidad del vehículo, así como las posibles trayectorias para maniobras evasivas (por ejemplo, ante la necesidad de un viraje brusco a otros carriles o al arcén).

## Situaciones comunes en la conducción

### Cruces

Los cruces, incluidas las pequeñas intersecciones con caminos vecinales, suponen un riesgo adicional. Observe

siempre el tráfico en todas las direcciones: detrás, delante, a la izquierda y a la derecha.

Al detenerse en un cruce, deténgase en medio del carril, aunque se disponga a girar. De ese modo el vehículo será más visible y disuadirá a otros conductores de intentar adelantarlo por el carril. Fíjese en los vehículos que se acerquen por detrás. Accione las luces de freno cuando se estén aproximando. Deje el vehículo en primera marcha y prepárese para moverse si es necesario para evitar una colisión.

### Cambios de carril y adelantamientos

Recuerde que el roadster Spyder es más ancho que una motocicleta y necesita más espacio lateral para adelantar a otro vehículo. Recuerde también que el vehículo es menos visible que un automóvil, por lo que resulta especialmente importante indicar la intención de cambiar de carril con suficiente antelación y mirar los retrovisores y los ángulos muertos. Asegúrese de quitar el intermitente después de cambiar de carril; para el cambio de carril no se gira el manillar lo suficiente como para que se cancele automáticamente la señal de giro.

No intente conducir nunca entre dos carriles con tráfico. El vehículo es demasiado ancho.

No use nunca el arcén para adelantar. Si saca una de las ruedas fuera de la carretera, podría perder el control.

## Giros

Recuerde que debe reducir la velocidad, mirar y seguir la dirección de la curva.

- **Reduzca:** Reduzca la velocidad según sea necesario antes de entrar en una curva; para ello, suelte el gas, utilice los frenos o reduzca a una marcha más corta. Entre en la curva a una velocidad que pueda mantener mientras gira.

Aunque el roadster Spyder puede frenar mejor durante un giro que una motocicleta, no deja de ser importante reducir la velocidad antes de entrar en una curva, en lugar de frenar cuando ya se está girando. Tanto para frenar como para girar se precisa tracción. Cuanta más tracción utilice para frenar, menos habrá para girar al mismo tiempo.

Cuando se toma una curva a demasiada velocidad, puede observarse que la rueda delantera interior se levanta del suelo y que el sistema VSS reduce la potencia del motor. Si bien el sistema VSS puede ayudarle a mantener el control, sigue existiendo el riesgo de derrapar o volcar si gira demasiado bruscamente y deprisa.

- **Mire:** Fíjese bien en todo el recorrido de la curva y no fije la vista en un punto. Evalúe la curva en su totalidad tan pronto como sea posible (características de la superficie, si es muy cerrada o abierta, y condiciones generales del tráfico) para poder tomar decisiones acerca de la velocidad y la posición. En ocasiones, girar la cabeza en la dirección del giro puede ayudarle a tener una buena perspectiva.

- **Gire:** Mueva el manillar de modo que el vehículo gire siguiendo la dirección de la curva. El roadster Spyder no es como una motocicleta en este sentido: no realiza un contraviraje y no se inclina. Recuerde que experimentará la fuerza lateral que provoca el giro, por lo que quizá deba desplazar el peso del cuerpo hacia el interior de la curva para mantener una postura cómoda en el vehículo. Deberá ejercer más fuerza para girar el manillar del vehículo que en el caso de una motocicleta.

## Modelo SM5

Cuando cambie de marcha en un giro, tenga cuidado de no soltar la palanca del embrague demasiado deprisa. Ajuste el acelerador según vaya soltando la palanca del embrague en función del régimen del motor y la velocidad del vehículo para realizar un cambio suave. Si suelta el embrague demasiado deprisa o da demasiado gas, la rueda trasera puede perder tracción y empezar a patinar, con el consiguiente riesgo de pérdida de control. El sistema de control de tracción (TCS) detectará que la rueda trasera empieza a patinar y reducirá la potencia que se transmite a esa rueda. El objetivo es que la rueda trasera recupere la tracción y pueda corregir el sobreviraje no deseado para que el vehículo mantenga el radio de giro previsto.

## Curvas

Dado que el roadster Spyder es más estrecho que un automóvil, puede ir de un lado a otro del carril en las curvas para enderezar la trayectoria. Sin embargo, el roadster Spyder tiene más anchura que una motocicleta, lo que no le permite tanto desplazamiento lateral, por lo que es importante asegurarse de que las ruedas delanteras no se salen del carril.

En las curvas típicas suele ser preferible una trayectoria del exterior al interior y vuelta al exterior.

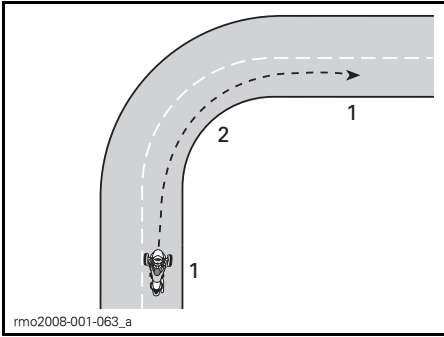

**TRAYECTORIA PARA UNA CURVA TÍPICA**

1. Exterior
2. Interior (en el vértice)

## Cuestas y pendientes

Seleccione una marcha apropiada según la inclinación. En la subida de cuestas, una marcha corta puede contribuir a mantener la potencia suficiente. Al bajar una pendiente, las marchas cortas pueden permitir el freno motor para controlar la velocidad.

### Modelo SM5

Para arrancar en un plano inclinado, mantenga el vehículo inmovilizado con el freno hasta que mueva la palanca del embrague en la zona de fricción. A continuación, suelte el freno lentamente a medida que suelta la palanca del embrague y va dando gas.

### Modelo SE5

Cuando se detiene, el modelo SE5 puede desplazarse hacia delante o hacia atrás independientemente de la marcha que haya puesta. El embrague centrífugo del modelo SE5 está siempre desembragado cuando el vehículo está detenido, de modo que la transmisión no retiene el vehículo. Mantenga pisado el pedal de freno cuando el vehículo esté detenido en un plano inclinado. Para arrancar en un plano inclinado, mantenga pisado el pedal de freno a medida que da gas. Suelte el pedal de freno cuando note que se embraga (a unas 1.800 r.p.m.).

## Conducción nocturna

Además de utilizar las luces y los indicadores con el fin de ser visto por otros conductores, tenga presente su propia capacidad de visión por la noche. Utilice las luces largas cuando sea pertinente. Modere la velocidad con arreglo al alcance de las luces (debe ser mayor que la distancia necesaria para frenar). También pueden servirle los faros de otros vehículos para ver la carretera por delante de usted.

De noche no utilice viseras ni lentes teñidas o coloreadas, y tenga especial cuidado de que la visera no esté rayada ni manchada.

## Conducción en grupo

Debe conducirse en fila únicamente. No circule en paralelo por el mismo carril con otro vehículo, ni siquiera con una motocicleta.

Cuando conduzca en grupo con motocicletas, mantenga la distancia de seguridad adecuada con respecto a la motocicleta que le precede, aunque ésta circule por un lado del carril. En las curvas, no intente seguir la trayectoria de las motocicletas. Las motocicletas pueden desplazarse más hacia los bordes del carril en las curvas; si sigue exactamente su trazado, existe el riesgo de que la rueda delantera del vehículo se salga del carril. Las motocicletas pueden tomar las curvas a mayor velocidad que el roadster Spyder. No intente ir igual de rápido.

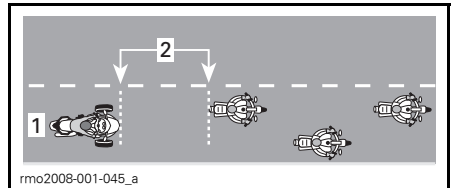

**POSICIÓN PARA LA CONDUCCIÓN EN GRUPO**

1. Centro del carril
2. Distancia equivalente a dos segundos

Sobre todo en las carreteras sinuosas, el conductor de un roadster Spyder podría cansarse antes que un motociclista. No se esfuerce por mantener el ritmo de las motocicletas; deténgase si se fatiga.

## Estado y riesgos de la carretera

### Hielo, nieve y nieve fangosa

No conduzca el vehículo sobre nieve, hielo ni nieve fangosa. Incluso con ayuda del sistema VSS, la adherencia no será suficiente para mantener el control en esas superficies resbaladizas. El roadster Spyder puede patinar sin control más fácilmente que un automóvil en superficies resbaladizas.

### Grava, tierra y arena

En caminos en los que haya grava, tierra o arena, tenga especial precaución y reduzca la velocidad; sobre todo en las curvas. Estas superficies no proporcionan tanta adherencia como las superficies pavimentadas y puede perder el control, incluso con el sistema VSS.

### Pavimento mojado y charcos

Normalmente hay suficiente tracción para mantener el control sobre pavimento mojado, siempre y cuando no haya agua en el pavimento (como un charco o una corriente de agua sobre la carretera). Al igual que ocurre con otros vehículos, el roadster Spyder puede hidroplanear si se circula demasiado deprisa sobre agua acumulada en la carretera. Asimismo, el hidroplaneo se produce a velocidades menores que con la mayoría de los automóviles y motocicletas. Es más probable hidroplanear si la profundidad del agua acumulada es mayor. Para hacerse una idea de la profundidad, observe la cantidad de agua que salpican otros vehículos.

Cuando se produce hidroplaneo, una o más ruedas se elevan sobre una película de agua y pierden el contacto con la carretera. Si esto ocurre con la rueda trasera, puede notar que se desliza lateralmente. Las ruedas que hidroplanean no tienen la tracción necesaria para controlar el vehículo. Existe el riesgo de perder el control y que el vehículo patine, sin que el sistema VSS pueda evitarlo.

Evite los grandes charcos y las corrientes de agua en la carretera; reduzca la velocidad y deténgase en la cuneta en caso de lluvias intensas. Si debe atravesar un curso de agua, reduzca la velocidad lo máximo posible antes de hacerlo.

Después de pasar por el agua, pruebe los frenos. Acciónelos varias veces si es preciso para que las zapatas se sequen con el rozamiento.

Un mantenimiento adecuado de los neumáticos reduce el riesgo de hidroplaneo. Mantenga siempre la presión recomendada para los neumáticos:

- **Delante:**  
Nominal: 103 kPa  
Mín.: 89 kPa  
Máx.: 117 kPa.
- **Detrás:**  
Nominal: 193 kPa  
Mín.: 179 kPa  
Máx.: 207 kPa.

**NOTA:** La diferencia de presión entre el neumático izquierdo y el derecho no debe sobrepasar 3,4 kPa.

Sustituya de inmediato cualquier neumático que muestre el indicador de desgaste máximo de la banda de rodadura (p. 103); de ese modo, se reducirá considerablemente el riesgo de hidroplaneo.

La parte central de un carril puede resultar especialmente resbaladiza durante los primeros minutos de lluvia, al mezclarse el agua con la tierra y el aceite de la carretera. Si sigue lloviendo, el agua puede acumularse en surcos

si el pavimento está erosionado. Evite esas dos zonas de baja adherencia. Cuando sea posible, mantenga los neumáticos delanteros en las zonas que ofrezcan mayor agarre.

### Uso todoterreno

No utilice el roadster Spyder en lugares no previstos para el tráfico rodado. El vehículo no está diseñado para las superficies difíciles, de baja adherencia e irregulares que pueden encontrarse en la conducción todoterreno. Podría quedarse atascado, perder el control o volcar. Asimismo, puede ser ilegal su uso como todoterreno en determinadas jurisdicciones.

### Obstáculos, hoyos y baches

Siempre que sea posible, evite pasar sobre obstáculos, hoyos y baches. Si se ve en la obligación de atravesar por una superficie así, reduzca la velocidad lo máximo posible antes de llegar y suelte el freno al pasar por encima. En el caso de obstáculos o baches amplios, acérquese en línea recta, si es posible, de modo que las dos ruedas delanteras pasen a la vez. Cuando pase sobre un obstáculo, un bache o un hoyo con las dos ruedas delanteras, debe ponerse de pie ligeramente sobre los estribos y amortiguar el impacto con las piernas. Esté preparado a que la rueda trasera golpee el obstáculo. Para obstáculos, baches u hoyos más estrechos, es preferible pasar por encima con el neumático trasero. Si pasa por encima con una rueda delantera, agárrese bien al manillar, con cuidado de no dar gas accidentalmente, y esté preparado para corregir su trayectoria si es necesario.

Si golpea contra un obstáculo, un bache o un hoyo lo suficientemente grande, el impacto puede provocar que el vehículo salte y usted resulte herido, que salga despedido el pasajero, que pierda el control, derrape o vuelque.

Si no va a poder detenerse a tiempo para evitar un obstáculo, puede intentar sortearlo dando un viraje brusco. Puede realizar un viraje brusco y, al mismo tiempo, frenar si es necesario.

Si se cruza en la carretera una animal grande, como un ciervo, es preferible detenerse y esperar a que se vaya, o bien pasar lentamente. Si se le acerca un perro corriendo mientras conduce, una buena estrategia consiste en reducir la velocidad y cambiar a una marcha más corta, para después acelerar cuando se encuentre más cerca del punto en el que iba a interceptarle el perro.

### Emergencias en carretera

Un problema de funcionamiento del vehículo o una situación inesperada pueden producirse en cualquier momento durante la conducción. El buen mantenimiento del vehículo puede contribuir a reducir las posibilidades de que surjan problemas mecánicos. Aun así, deberá estar preparado ante la posibilidad de que se produzca una emergencia.

- Tenga siempre en el vehículo la Guía del usuario y el kit de herramientas.
- Cuando se detenga en la carretera, observe estas precauciones:
  - Si los arcenes están asfaltados, indique su intención de dejar la carretera, salga a una velocidad similar a la del tráfico y después reduzca hasta que el vehículo se detenga completamente.
  - Si el arcén no está asfaltado, indique que va a girar a la derecha y vaya reduciendo hasta una velocidad prudente antes de salir de la carretera asfaltada.
  - A fin de aumentar la visibilidad del vehículo para otros conductores, encienda las luces de emergencia.
- Si tiene un teléfono móvil u otros dispositivo de comunicación, cárguelo completamente antes de iniciar un viaje largo con el vehículo.



- Si sufre un accidente, BRP recomienda expresamente que el vehículo sea transportado (p.90) al concesionario o distribuidor de roadster Can-Am más cercano para que lo revisen exhaustivamente y comprueben todos los aspectos de seguridad antes de que vuelva a utilizarlo.
- Cumplimente el formulario de BRP sobre accidentes o incidentes.

## **Problemas con los neumáticos**

Si se produce un pinchazo u otro problema relacionado con los neumáticos, agarre fuerte el manillar, reduzca lentamente la velocidad y gire con cuidado hasta un lugar seguro para detenerse. Evite frenar en seco, reducir de marcha o girar bruscamente. Si se produce un problema con una de las ruedas delanteras, el vehículo tenderá a desviarse hacia ese lado, por lo que tendrá que agarrar fuerte el manillar para controlar la dirección. Consulte *RUEDA PINCHADA (p. 119)* para ver instrucciones acerca de cómo arreglar un neumático.

# TRANSPORTE DE UN PASAJERO O DE CARGA

## Límites de peso

No sobrepase el límite de peso especificado para los usuarios y la carga.

LÍMITES DE PESO	
Límite de carga del vehículo (incluido el conductor, el pasajero, la carga y los accesorios añadidos)	200 kg
Compartimento de almacenamiento delantero	16 kg

Consecuencias de un exceso de peso:

- Menor capacidad para acelerar, frenar y girar.
- Menor eficacia del sistema de estabilidad del vehículo (VSS).
- Mayor riesgo de volcar si hay un peso elevado o desequilibrado sobre la parte trasera.
- Menor espacio de los bajos al suelo, con lo que aumenta el riesgo de golpear con obstáculos bajos o cuando la superficie de la carretera sea irregular.
- Mayor riesgo de problemas con los neumáticos.

## Uso del vehículo con peso adicional

Llevar a un pasajero o transportar carga pesada afecta a la maniobrabilidad del vehículo debido al aumento de peso y a la distribución de éste.

1. No podrá acelerar con tanta rapidez. Necesitará más tiempo y espacio para adelantar.
2. No podrá detenerse con tanta rapidez. Deje una distancia de seguridad mayor con respecto al vehículo que le precede; por lo menos, la equivalente a tres segundos. La distancia debe ser aún mayor si las condiciones no son ideales para la conducción (p. ej., poca visibilidad, firme en mal estado...).

3. No podrá virar tan rápidamente ni a tanta velocidad. Reduzca más de lo habitual antes de girar y evite los virajes bruscos.
4. El roadster Spyder puede ser menos estable. Existe más riesgo de volcar si se realizan maniobras extremas cuando el peso es mayor o está más desplazado hacia atrás (por ejemplo, si se lleva a un pasajero).

## Transporte de un pasajero

El roadster Spyder está diseñado para un solo pasajero, que irá sentado tras el conductor. No lleve nunca varios pasajeros.

No lleve un pasajero hasta que tenga suficiente experiencia conduciendo solo en distintas situaciones y domine bien el vehículo.

El pasajero debe estar sobrio, alerta, tiene que poder llegar a los estribos y a los asideros, así como ser capaz de mantener el equilibrio y sujetarse en caso de maniobra repentina. Asimismo, no deberá distraer al conductor.

Asegúrese de que el pasajero utiliza prendas de protección adecuadas. El pasajero debe llevar todo el equipamiento protector recomendado para el conductor; sobre todo el casco. Se recomienda un casco de cobertura integral; en caso de parada brusca, el pasajero podría golpear con la cara contra el casco del conductor.

Mantenga accionados los frenos y la transmisión en punto muerto hasta que el pasajero se encuentre en posición adecuada para la partida.

Antes de ponerse en marcha, explíquelo al pasajero cómo debe ir. Haga cumplir las siguientes normas al pasajero:

1. Mantener una posición adecuada durante el viaje. Agarrarse a los asideros y mantener los pies sobre los estribos en todo momento, incluso con el accesorio de respaldo. El pasajero no deberá agarrarse al

conductor, ya que éste podría perder el equilibrio a causa de la fuerza lateral generada por ambos. Según la maniobra, habrá posturas más o menos cómodas para sujetarse a los asideros. (Por ejemplo, se puede colocar una mano en la esquina delantera izquierda y la otra en la esquina trasera opuesta en los giros, las dos manos más adelantadas o más retrasadas en otras situaciones...).

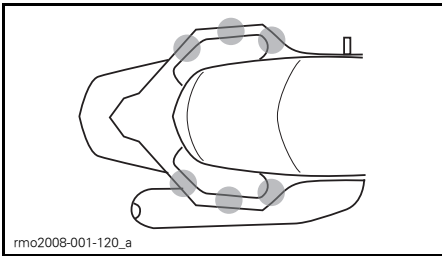

rm02008-001-120\_a  
**DISTINTAS POSTURAS DE SUJECIÓN A LOS ASIDEROS**

2. No tocar nunca el pedal de freno con el pie izquierdo. Si se acciona el freno de estacionamiento con el vehículo en movimiento puede producirse un accidente.
3. Mantenerse alejado del tubo de escape, de la rueda trasera y de la correa conductora.
4. No darse la vuelta ni inclinarse, excepto para mantener el equilibrio cuando gira el vehículo. En una maniobra imprevista, si el pasajero no se encuentra en la posición normal de conducción, sufre un mayor riesgo de caída.
5. Estar atento a la carretera para reaccionar ante las situaciones que vayan surgiendo. Inclinarse en las curvas según sea necesario para no desequilibrarse por las fuerzas laterales. Al pasar sobre un obstáculo, un hoyo o un bache, levantarse un poco del asiento y no apoyar los codos.

Evite acelerar, frenar y girar con brusquedad, sobre todo si el pasajero no tiene experiencia. Una maniobra repentina imprevista pueda provocar la caída del pasajero.

## Dónde almacenar la carga

Puede llevar carga en el compartimento de almacenamiento delantero. No transporte carga en ningún otro lugar a menos que el vehículo esté equipado con accesorios homologados por BRP.

### Compartimento de almacenamiento delantero

En el compartimento de almacenamiento de la parte delantera hay espacio para almacenar objetos no muy pesados; por ejemplo, un par de cascos. No ponga en el compartimento delantero objetos que en total pesen más de 16 kg, aunque quepan. No almacene nunca productos inflamables, como combustible, en el compartimento delantero. Hay disponible un revestimiento para el compartimento de almacenamiento delantero. El compartimento de almacenamiento delantero incluye un espacio específicamente diseñado para esta Guía del usuario y para el kit de herramientas.

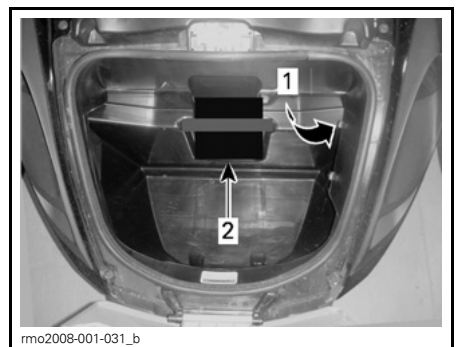

1. Kit de herramientas
2. Guía del usuario

Asegúrese de que el seguro del compartimento de almacenamiento delantero está puesto antes de ponerse en marcha.

## **No remolque**

No utilice el vehículo para remolcar. El sistema VSS no será eficaz y hay más probabilidades de perder el control.

# AUTOEVALUACIÓN DE CONOCIMIENTOS

A continuación se presenta información que deberá haber aprendido leyendo esta guía. No se incluye toda la información importante, pero puede darle una idea de si ha comprendido a grandes rasgos las características y el manejo del vehículo.

Consulte p. 77 para ver las respuestas.

## Cuestionario

1. Si tiene que detenerse de inmediato, pise el pedal de freno y accione al mismo tiempo y el freno de estacionamiento.

Verdadero Falso

2. La inspección previa a la conducción debe realizarse una vez por semana.

Verdadero Falso

3. El sistema VSS le permite utilizar el vehículo en cualquier condición meteorológica.

Verdadero Falso

4. Sólo deben reemplazarse los neumáticos con otros homologados por BRP y obtenidos a través de un distribuidor autorizado de roadster Can-Am.

Verdadero Falso

5. Es importante que el pasajero esté alerta y sobrio.

Verdadero Falso

6. Cite seis prendas o accesorios de protección que pueden reducir el riesgo de lesiones.

1) \_\_\_\_\_

2) \_\_\_\_\_

3) \_\_\_\_\_

4) \_\_\_\_\_

5) \_\_\_\_\_

6) \_\_\_\_\_

7. La indumentaria de protección es importante para prevenir y limitar lesiones, que el usuario se sienta cómodo y esté protegido frente a los elementos.

Verdadero Falso

8. ¿Cuál de los siguientes no es uno de los mandos o controles que se utilizan para conducir el vehículo?

a. Manillar

b. Empuñadura del acelerador

c. Palanca de frenos de la parte delantera

9. Debe dejar encendidas las luces cortas de día para que el vehículo resulte más visible.

Verdadero Falso

10. Normalmente, deberá conducirse el vehículo por el centro del carril.

Verdadero Falso

11. A diferencia de una motocicleta típica, debe acostumbrarse a frenar y girar al mismo tiempo.

Verdadero Falso

**12.** En condiciones normales, la distancia mínima de seguridad debe ser equivalente a unos \_\_\_\_\_.

- a. 1 segundo
- b. 2 segundos
- c. 3 segundos

**13.** No debe almacenar líquidos inflamables tales como gasolina en el compartimento de almacenamiento delantero, aunque se encuentren en recipientes homologados.

Verdadero                      Falso

**14.** Enumere 5 formas de conseguir que el vehículo resulte más visible para otros conductores.

- 1) \_\_\_\_\_
- 2) \_\_\_\_\_
- 3) \_\_\_\_\_
- 4) \_\_\_\_\_
- 5) \_\_\_\_\_

**15.** A la hora de frenar en superficies con adherencia escasa, debe "bombear" los frenos para intentar mantener el control del vehículo.

Verdadero                      Falso

**16.** La carga máxima del vehículo, incluidos los usuarios, la carga y los accesorios, es de 200 kg.

Verdadero                      Falso

**17.** El vehículo puede llevar un remolque con total seguridad siempre y cuando el peso de la lengua del remolque sumado al del vehículo, los usuarios y la carga no sobrepase los 200 kg.

Verdadero                      Falso

**18.** El pasajero debe agarrarse al conductor.

Verdadero                      Falso

**19.** La conducción del roadster Spyder entraña los mismos riesgos que la de un automóvil.

Verdadero                      Falso

**20.** El sistema ABS le permite pisar el pedal a fondo sin que se bloqueen los frenos.

Verdadero                      Falso

## Respuestas

### 1. Falso

Para detenerse rápidamente, pise sólo el pedal de freno. No utilice nunca el freno de estacionamiento con el vehículo en movimiento.

### 2. Falso

Debe realizar una inspección previa a la conducción cada vez que se disponga a utilizar el vehículo.

### 3. Falso

Si hay hielo, nieve, nieve fundida o bastante agua en la carretera como provocar hidroplaneo, el sistema VSS no le ayudará a mantener el control.

### 4. Verdadero

### 5. Verdadero

6. 1) Casco
- 2) Protección ocular y facial
- 3) Chaqueta de manga larga
- 4) Guantes
- 5) Pantalones largos
- 6) Calzado cerrado y, preferiblemente, que cubra el tobillo.

### 7. Verdadero

### 8. c. Palanca de frenos de la parte delantera

El vehículo no tiene una palanca para los frenos de la parte delantera.

### 9. Falso

Debe utilizar las luces largas durante el día.

### 10. Verdadero

### 11. Falso

Puede frenar y girar a la vez si es necesario, pero por lo genera es mejor frenar antes de realizar un giro.

### 12. b. 2 segundos

En condiciones normales, la distancia mínima de seguridad debe ser equivalente a dos segundos.

### 13. Verdadero

14. 1) Asegurarse de que las luces y los reflectores están limpios.
- 2) Utilizar las luces largas siempre que sea posible.
- 3) Utilizar los intermitentes.
- 4) Hacer destellar las luces de freno antes de reducir.
- 5) Utilizar las luces de emergencia según sea necesario.
- 6) Utilizar la bocina para avisar a otros de su presencia.
- 7) Evitar conducir en ángulos muertos.
- 8) Llevar prendas con colores vivos y reflectantes.

### 15. Falso

Debe pisar el pedal de freno y mantenerlo pisado, sin "bombear". El vehículo está equipado con un sistema ABS, que evita que las ruedas se bloqueen.

### 16. Verdadero

### 17. Falso

Nunca debe llevar remolque con el vehículo.

### 18. Falso

El pasajero debe sujetarse siempre a los asideros.

**19. Falso**

En automóviles y camiones, la estructura del vehículo brinda protección. Además, los pasajeros pueden protegerse con el cinturón de seguridad. Debe presuponer que la conducción del roadster Spyder entraña muchos más riesgos que la de un automóvil, y que el riesgo de lesiones es similar al de ir en motocicleta.

**20. Verdadero**



# INFORMACIÓN SOBRE SEGURIDAD EN EL VEHÍCULO

Este vehículo viene con una etiqueta colgante y otras etiquetas que contienen importante información sobre la seguridad.

Toda persona que se disponga a conducir este vehículo debería leer detenidamente y asegurarse de que comprenda toda la información que figura en el mismo.

## Etiqueta colgante

**⚠ ADVERTENCIA**

**El roadster Spyder es un tipo de vehículo distinto - precisa habilidad y conocimientos especiales. Sepa en qué se diferencia el roadster Spyder.**

**Lea** la guía del conductor (en el compartimento de almacenamiento delantero) y vea el vídeo de seguridad.

**Realice** un cursillo (si se ofrece), **practique**, aprenda a controlar correctamente los mandos y no use el vehículo antes de obtener el correspondiente permiso de conducción.

**Consulte** la carta de seguridad antes de usar el vehículo.

**Utilice siempre casco y prendas adecuadas para la conducción.**

Con este tipo de vehículo, los usuarios están expuestos a más riesgos en carretera que en un automóvil. Incluso los conductores más experimentados pueden sufrir una colisión causada por otro vehículo o perder el control. Este vehículo no le protegerá en caso de accidente.

**Límites de maniobrabilidad y estado de la carretera.**  
El sistema de estabilidad del vehículo (VSS) no puede evitar que pierda el control, vuelque o caiga si sobrepasa los límites de este vehículo. Infórmese de los límites para las distintas condiciones de la carretera. No conduzca sobre hielo o nieve ni por lugares no previstos para la circulación. Evite los charcos y los cursos de agua. Este tipo de vehículo puede hidroplanear en el agua y derrapar en carreteras cubiertas con grava, tierra y arena. Si debe circular por una carretera en esas condiciones, reduzca la marcha.

Esta etiqueta sólo puede ser retirada por el cliente.

704901792

704901792

bién incluye información de referencia habitual, como la presión de los neumáticos, los límites de peso y la lista de comprobación en la inspección previa a la conducción.

**NOTA:** Las siguientes ilustraciones que se utilizan en esta Guía del usuario constituyen únicamente representaciones genéricas. Su modelo puede presentar algunas variantes.

## Ficha de seguridad

La ficha o carta de seguridad se encuentra en la parte superior del grupo de indicadores multifunción. Sáquela para leerla y asegúrese de volver a colocarla bien en su sitio antes de ponerse en marcha.

Recurra a la ficha de seguridad para repasar información clave y cuando vaya a enseñar a otros conductores y pasajeros cómo usar el vehículo. Tam-



## ADVERTENCIA

El roadster Spyder es un tipo de vehículo distinto que precisa un cierto grado de habilidad y conocimientos especiales.

Sepa en qué se diferencia el roadster Spyder. Lea la guía del conductor (en el compartimento de almacenamiento delantero) y vea el vídeo de seguridad.

Realice un cursillo (si se ofrece), practique, aprenda a controlar correctamente los mandos y no use el vehículo antes de obtener el correspondiente permiso de conducción.

Siga los procedimientos que se indican a continuación antes de cada paseo.

**Compruebe el estado de la carretera.**

El sistema de estabilidad del vehículo (VSS) no puede evitar que pierda el control, vuelque o caiga si sobrepasa los límites de este vehículo. Infórmese de los límites para las distintas condiciones de la carretera.

- No conduzca sobre hielo o nieve ni por lugares no previstos para la circulación.
- Evite los charcos y los cursos de agua. Este tipo de vehículo puede hidroplanear en el agua y derrapar en carreteras cubiertas con grava, tierra y arena. Si debe circular por una carretera en esas condiciones, reduzca la marcha.

Utilice casco y prendas adecuadas para la conducción.

Con este tipo de vehículo, los usuarios están expuestos a más riesgos en carretera que en un automóvil. Incluso los conductores más experimentados pueden sufrir una colisión causada por otro vehículo o perder el control. Este vehículo no le protegerá en caso de accidente.

Instruya al pasajero lo siguiente:

- Que se agarre siempre a los asideros y mantenga los pies en los estribos.
- Que se mantenga atento a la carretera. Que se incline en las curvas.
- Que esté preparado en previsión de baches.
- Que no toque nunca el freno de estacionamiento.

**Tenga siempre presente lo siguiente:**

- Frene con el pedal. No accione nunca el freno de estacionamiento cuando el vehículo se desplace. Podría perder el control y sufrir un accidente.
- Gire en la dirección de las curvas; no realice contragiros.
- Mantenga todas las ruedas en su carril y conduzca siempre en fila india. No invada otro carril.

**Inspección previa al paseo:**

- ✓ Neumáticos y ruedas (que no presenten daños, presión recomendada en la parte delantera: 103 kPa (1.03 bar); en la parte trasera: 193 kPa (1.93 bar), banda de rodadura, tuercas)
- ✓ Correa de la transmisión (alineada, que no presente daños)
- ✓ Fugas (debajo del vehículo)
- ✓ Luces y reflectores (que estén limpios, que no presenten daños y que funcionen)
- ✓ Carga y cierres (bien asegurados)
- ✓ Peso máximo 200 kg = conductor + 1 pasajero + carga + accesorios.
- ✓ Retrovisores (que estén limpios y bien colocados)
- ✓ Grupo de indicadores (medidores, pilotos y mensajes)
- ✓ Nivel de combustible
- ✓ Mandos principales (freno, acelerador, embrague, interruptores, dirección)



704901776

704901776

FICHA DE SEGURIDAD

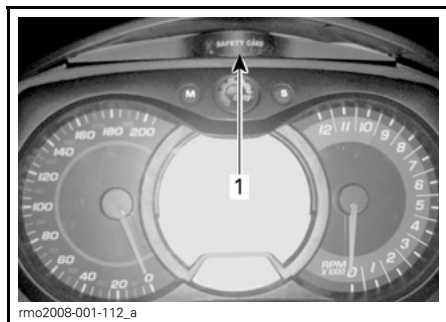

1. Ubicación de la pestaña de la ficha de seguridad

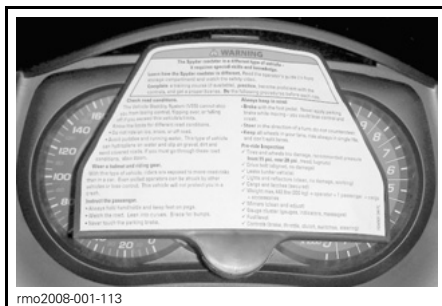

EXTRACCIÓN DE LA FICHA DE SEGURIDAD

## Etiquetas de seguridad

Las siguientes etiquetas, que se encuentran en el vehículo, deben considerarse partes permanentes del vehículo. Si alguna no aparece o está dañada, puede ser reemplazada de modo gratuito. Diríjase a un distribuidor autorizado de roadster Can-Am.

**NOTA:** Las siguientes ilustraciones que se utilizan en esta Guía del usuario constituyen únicamente representaciones genéricas. Su modelo puede presentar algunas variantes.

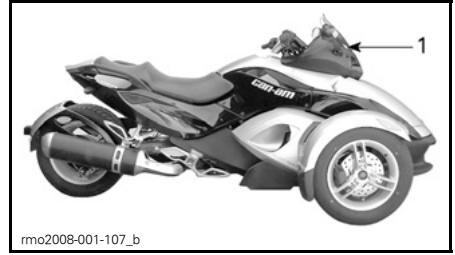

1. Ubicación de la etiqueta 2

### Etiqueta 3

**⚠ ADVERTENCIA**

**NO SOBRECARGAR**

**16 kg**

**LÍMITE DE CARGA**

704901770 704901770

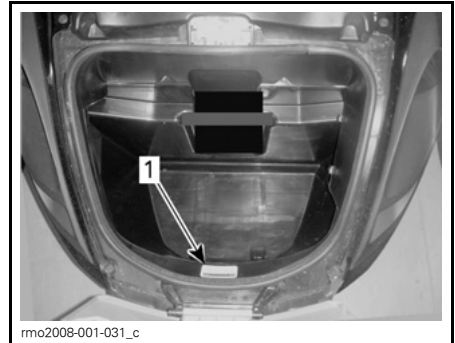

1. Etiqueta 3 situada en el compartimento de almacenamiento delantero

### Etiqueta 1

INFORMACIÓN SOBRE LOS NEUMÁTICOS:		LEA LA GUÍA DEL CONDUCTOR		<b>CS</b>
PRESIONES DE LOS NEUMÁTICOS EN FRÍO: ESTE VEHÍCULO ESTÁ EQUIPADO CON NEUMÁTICOS SIN CÁMARA				
CAPACIDAD HASTA PESO MÁXIMO		CARGA DE HASTA 200kg		<b>CAPACIDAD LÍMITE DE PESO: 200kg</b>
DELANTE	103 ± 14 kPa (1.03 ± 0.14 bar)	DELANTE	103 ± 14 kPa (1.03 ± 0.14 bar)	
DETRAS	193 ± 14 kPa (1.93 ± 0.14 bar)	DETRAS	193 ± 14 kPa (1.93 ± 0.14 bar)	
TAMANO DE NEUMÁTICO: MARCA DE NEUMÁTICO: TAMAÑO DE LLANTA:				
DELANTE - MC 165SR14 47H	DELANTE - KENDA KR21	DELANTE - 285 X 127mm (14 X 5")		
DETRAS - MC 22550R15 68H	DETRAS - KENDA KR21	DETRAS - 381 X 178mm (15 X 7")		

704902073

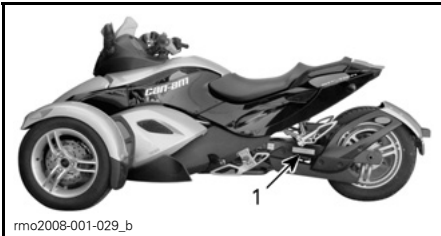

TÍPICO  
1. Ubicación de la etiqueta 1

### Etiqueta 2

**CAUIDADO**

**No limpiar con productos alcalinos, ácidos, gasolina ni disolventes, a fin de no dañar el parabrisas. Consulte la guía del conductor.**

704901353B

rmo2008-001-098\_en

## Etiqueta 4

### CUIDADO

#### Comprobación del nivel de aceite del motor

- Asegúrese de que el motor se encuentra a la temperatura de funcionamiento.
- El vehículo roadster debe encontrarse en una superficie nivelada.
- Deje el motor funcionando al ralentí durante 30 segundos, como mínimo.
- Pare el motor y limpie la varilla medidora.
- La varilla debe estar totalmente introducida y enroscada antes de comprobar el nivel de aceite.
- Utilice aceite sintético de mezcla para temporada de verano XPS o un aceite equivalente para motocicleta.

704902096

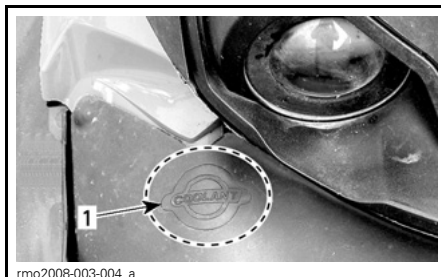

rmo2008-003-004\_a

1. Etiqueta 5 situada debajo de la cubierta de servicio

## Etiqueta 6

### ⚠ ADVERTENCIA

Limpie el tapón de llenado antes de quitarlo. Utilice únicamente líquido de frenos DOT 4 procedente de un recipiente precintado.

704901803

704901803

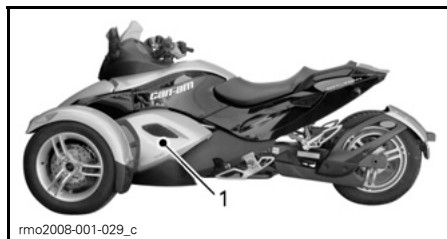

rmo2008-001-029\_c

1. Etiqueta 4 ubicada en el depósito de aceite, detrás del panel central izquierdo

## Etiqueta 5



rmo2008-003-003

TAPÓN DEL DEPÓSITO DE REFRIGERANTE

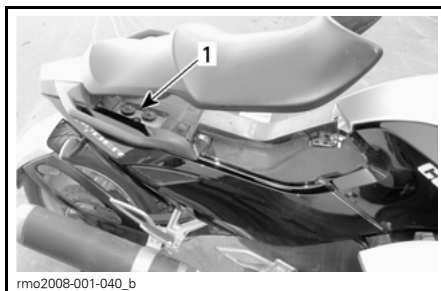

rmo2008-001-040\_b

1. Etiqueta 6 ubicada debajo del asiento

---

## INFORMACIÓN SOBRE DEFECTOS DE SEGURIDAD

Su seguridad es muy importante para Bombardier Recreational Products Inc. (BRP). Si tiene cualquier duda sobre seguridad, póngase de inmediato en contacto con el servicio de atención al cliente de BRP.

Si reside en EE.UU. y cree que su vehículo tiene algún defecto que pudiera provocar un accidente y riesgo de lesiones o incluso de muerte, debe informar de inmediato a la National Highway Traffic Safety Administration (NHTSA), además de avisar a Bombardier Recreational Products Inc.

Si la NHTSA recibe otras quejas similares, puede abrir una investigación; en caso de que se detecte un defecto que afecta a la seguridad en un grupo de vehículos, puede ordenar su retirada y que el fabricante ponga en marcha una campaña para solucionarlo. Sin embargo, la NHTSA no puede intervenir en casos individuales en los que se vea afectado usted, su distribuidor o Bombardier Recreational Products Inc.

Para ponerse en contacto con la NHTSA puede llamar a la línea gratuita de atención telefónica sobre seguridad de vehículos (Vehicle Safety Hotline) 888-327-4236 (TTY: 1 800-424-9153), visitar nuestro sitio web: **www.safercar.gov** o escribir a:

Administrator  
NHTSA  
400 7<sup>th</sup> Street SW  
Washington, DC 20590

Puede obtener más información acerca de la seguridad de los vehículos de motor en el sitio web **www.safercar.gov**.



# ***INSPECCIÓN PREVIA A LA CONDUCCIÓN***

# LISTA DE COMPROBACIÓN PREVIA A LA CONDUCCIÓN

## ADVERTENCIA

Realice una inspección previa a la conducción cada vez que vaya a utilizar el vehículo para detectar problemas que podrían surgir. La inspección previa a la conducción puede ayudarle a supervisar indicios de desgaste y deterioro antes de que supongan un problema. Si detecta alguna anomalía, corrija-la para reducir el riesgo de rotura o accidente. Diríjase a un distribuidor autorizado de roadster Can-Am cuando sea necesario.

En la ficha de seguridad figura una lista de comprobación para la inspección previa a la conducción.

### Inspeccione:

- **Neumáticos:** Mire si presentan daños, si no están correctamente hinchados y si la banda de rodadura está demasiado gastada. Consulte *NEUMÁTICOS* (p. 102).
- **Ruedas y tuercas de rueda:** Mire si presentan deterioro. Gire manualmente las tuercas de las ruedas delanteras para asegurarse de que no están flojas. Asegúrese de que la tuerca del eje de la rueda trasera está bien colocada.
- **Correa de transmisión:** Mire si presenta desgaste, cortes, perforaciones o dientes rotos. Compruebe la alineación. Para obtener información adicional, consulte *CORREA DE TRANSMISIÓN* (p. 104).
- **Nivel de aceite:** Compruebe que el nivel de aceite se encuentre entre las marcas superior e inferior de la varilla medidora de nivel de aceite. Añada en caso necesario. Consulte *ACEITE PARA EL MOTOR* (p. 105).
- **Fugas:** Mire bajo el vehículo para descartar fugas.

- **Tapa del compartimento de almacenamiento delantero:** Tire para comprobar que está bien asegurada.
- **Asegúrese de que el asiento está correctamente fijado.**
- **Retrovisores:** Limpiar y ajustar (p.23).
- **Pedal de freno:** Píselo y asegúrese de que ofrece resistencia. El pedal deberá volver exactamente a la posición inicial cuando se suelte.
- **Empuñadura del acelerador:** Hágala girar varias veces. Asegúrese de que se acciona sin trabas y regresa a la posición de ralentí cuando se suelta.
- **Palanca de embrague:** Ajuste a conveniencia (p.12). Apriétela para asegurarse de que se acciona sin trabas y regresa a la posición inicial cuando se suelta.
- **Selector de cambio de marcha (modelo SE5):** Asegúrese de que el selector de cambio de marcha funciona normalmente en ambos sentidos y vuelve al centro cuando se suelta.
- **Peso:** Asegúrese de que la carga total del vehículo (incluidos el conductor, el pasajero, la carga y los accesorios añadidos) no sobrepasa 200 kg.

### Gire la llave de contacto hasta la posición de encendido (ON):

- **Grupo de indicadores multifunción:** Compruebe los medidores, los indicadores, los mensajes y el nivel de combustible.
- **Luces:** Compruebe el funcionamiento de los faros, la luz trasera, la luz de freno, los intermitentes (luz de giro) y las luces de emergencia.
- **Bocina:** Compruebe el funcionamiento.
- **Dirección:** Ponga en marcha el motor y compruebe que la dirección responde sin impedimentos.



- **Interruptor de paro del motor:** Compruebe que el interruptor de paro del motor funciona debidamente.
- **Freno de estacionamiento:** Ponga en marcha el motor, quite el freno de estacionamiento y asegúrese de que está apagado el piloto del freno de estacionamiento que se encuentra en el grupo de indicadores multifunción.
- **Freno:** Avance con el vehículo lentamente unos metros y después accione el freno para probarlo.

Coloque siempre la ficha de seguridad nuevamente en su posición, de modo que quede asegurada.



# ***TRANSPORTE Y ALMACENAMIENTO***

# TRANSPORTE DEL ROADSTER SPYDER

Si tiene que transportar el vehículo, deberá hacerse en un remolque de base plana que tenga las dimensiones y la capacidad adecuadas.

**! CUIDADO** Si es necesario empujar el vehículo, sitúese en el lado derecho para tener acceso fácil al pedal de freno.

Cuando tire del vehículo hacia atrás, tenga cuidado de no pillarse los pies con las ruedas delanteras.

**AVISO** No remolque el roadster Spyder: puede dañarse seriamente el sistema de transmisión del vehículo.

A la hora de ponerse en contacto con un servicio de transportes o remolcado, no olvide preguntar si cuentan con un remolque plano, una rampa de carga manual o eléctrica para izar el vehículo de un modo seguro, así como correas de sujeción. Asegúrese de que el vehículo se transporta debidamente según se especifica en esta sección.

**AVISO** No utilice cadenas para asegurar el vehículo: pueden dañar los componentes de plástico y el acabado de la chapa.

Para cargar el vehículo en el medio de transporte, siga el procedimiento que se indica a continuación:

1. Cambie de marcha a PUNTO MUERTO (N).
2. Saque la llave del contacto.
3. Coloque una correa alrededor del brazo inferior de cada suspensión delantera.

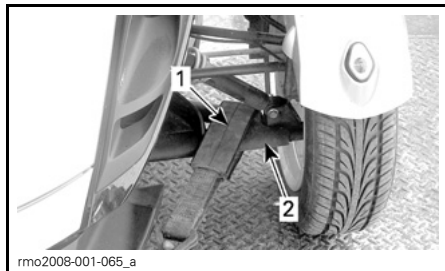

1. Correa
2. Brazo de suspensión inferior

4. Ate las correas al cable del cabestrante. Si es posible utilice cadenas o más cintas para atar las correas al cable del cabestrante tal como se indica a continuación, a fin de evitar que se dañe la cubierta del parachoques.

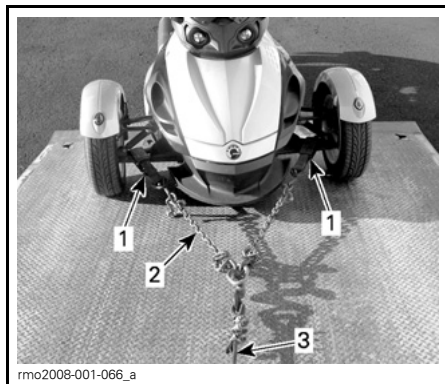

1. Coloque una correa alrededor de los brazos de la suspensión inferior
2. Cadenas para evitar daños a la cubierta del parachoques
3. Cable del cabestrante

5. Asegúrese de que el freno de estacionamiento no está puesto.
6. Arrastre el vehículo hasta el remolque plano con el cabestrante.
7. Ponga el freno de estacionamiento.
8. Asegúrese de que el vehículo está en PUNTO MUERTO (N).
9. Ate los neumáticos delanteros siguiendo alguno de los métodos que se indican a continuación.

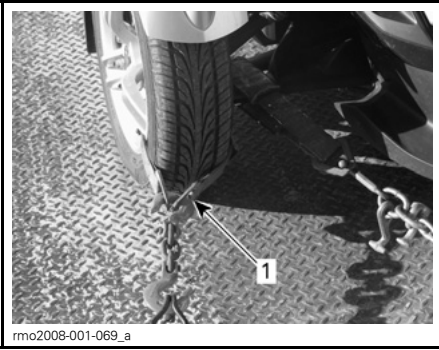

#### FIJACIÓN DE LAS RUEDAS DELANTERAS — PRIMER MÉTODO

1. Pase una correa alrededor de la llanta de cada una de las ruedas delanteras y átelas a la parte delantera del remolque



#### FIJACIÓN DE LAS RUEDAS DELANTERAS — SEGUNDO MÉTODO

1. Pase una correa alrededor de cada rueda y fíjelas a las partes delantera y trasera del remolque
10. Pase una correa de fijación por el interior de la llanta de la rueda trasera únicamente. No pase la correa de fijación por dentro de la rueda dentada trasera.

**AVISO** Si pasa la correa de fijación por el interior de la rueda dentada trasera, el sistema de transmisión puede quedar seriamente dañado.

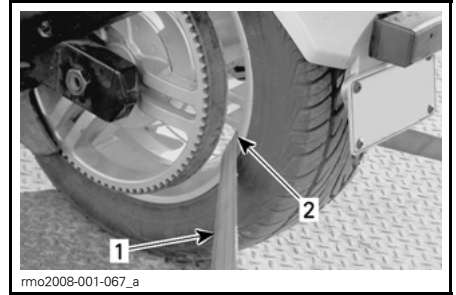

#### FIJACIÓN DE LA RUEDA TRASERA

1. Correa de sujeción
  2. Interior de la llanta de la rueda trasera ÚNICAMENTE
11. Ate firmemente la correa de sujeción de la rueda trasera a la parte trasera del remolque con un trinquete.
  12. Asegúrese de que tanto la rueda delantera como la trasera están bien fijadas al remolque.

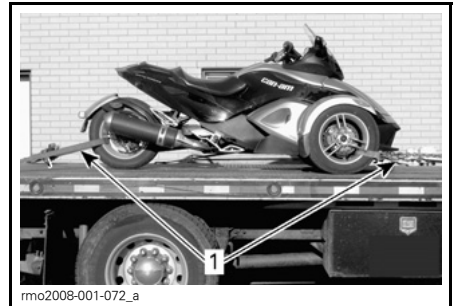

1. Ruedas delanteras y trasera bien aseguradas al remolque

---

# ALMACENAMIENTO DEL ROADSTER SPYDER

Si el vehículo no se va a utilizar durante cuatro meses o más (por ejemplo, en invierno), es necesario resguardarlo adecuadamente para que se mantenga en buen estado.

BRP recomienda que se dirija a un distribuidor autorizado de roadster Can-Am de modo que prepare debidamente el vehículo para el almacenamiento. O, si le resulta más conveniente, puede seguir los procedimientos básicos que se indican a continuación.

## **Para preparar el vehículo con fines de almacenamiento:**

1. Revise el vehículo y pida al distribuidor autorizado de roadster Can-Am que realice las operaciones de servicio técnico que sean necesarias.
2. Cambie el aceite del motor y el filtro (p.107). Diríjase a un distribuidor autorizado de roadster Can-Am cuando sea necesario.
3. Compruebe los niveles del refrigerante del motor (p.110), el líquido de frenos (p.111) y el líquido del embrague (p.114).
4. Llene el depósito de combustible, añada estabilizador de combustible y haga funcionar el motor para que el depósito no se oxide y el combustible no se deteriore. Siga estrictamente las instrucciones que figuran en el recipiente del estabilizador de combustible.
5. Hinche los neumáticos a la presión recomendada (p. 102).
6. Limpie el vehículo (p. 116).
7. Lubrique todos los cables de control y cierres, los puntos de rotación de todas las palancas y los puntos de lubricación de las suspensiones delanteras.
8. Cierre y asegure todos los compartimentos de almacenamiento.

9. Cubra el vehículo con materiales permeables (p. ej., lona). No utilice plástico ni otros materiales con revestimiento no transpirables que limiten el flujo de aire y propicien la acumulación de calor y humedad.
10. Guarde el vehículo en una zona seca, resguardado de la luz solar, con una moderada variación de temperatura a lo largo del día.
11. Realice una carga lenta de la batería una vez al mes (p.113) a la velocidad de carga recomendada de 2 A. No es preciso quitar la batería.

## **Para preparar el vehículo después de un período de almacenamiento:**

1. Quite la cubierta y limpie el vehículo (p.116).
2. Cargue la batería si es preciso (p.113).
3. Realice una inspección previa a la conducción (p.86); a continuación realice una vuelta de prueba con el vehículo a velocidad reducida.

# ***MANTENIMIENTO***

# PROGRAMA DE MANTENIMIENTO

El mantenimiento es muy importante para que el vehículo pueda usarse de forma segura. Es responsabilidad del usuario asegurar un mantenimiento adecuado. Realice comprobaciones periódicas y siga el programa de mantenimiento. El programa de mantenimiento no exime de la inspección previa a la conducción.

## ADVERTENCIA

Si no se siguen el programa y los procedimientos de mantenimiento, el uso del vehículo podría no resultar seguro.

### PROGRAMA DE MANTENIMIENTO PERIÓDICO

A: Ajustar C: Limpiar I: Inspeccionar L: Lubricar R: Reemplazar	Inspección inicial 1.000 km					
	Cada 5.000 km					
	Cada 10.000 km o cada año					
	Cada 20.000 km o 2 años					
	Debe realizarla			Nota		
<b>MOTOR</b>						
Aceite del motor y filtro de aceite	R	R			Cliente	Comprobar el nivel de aceite cada 500 km
Depurador del depósito de aceite	C			C	Concesionario o distribuidor	Revisar y limpiar si es necesario
Filtro de aceite de la transmisión (modelo SE5)	R			R	Cliente	
Holgura de la válvula				A	Concesionario o distribuidor	Inspeccionar primero al cabo de 10.000 km
Filtro de aire			I	R	Concesionario o distribuidor	
Alojamiento del filtro de aire			C		Cliente	Limpie cualquier resto de aceite que quede en el alojamiento
Líquido del embrague (modelo SM5)			I	R	I: Cliente R: Concesionario o distribuidor	(p. 114)
Refrigerante del motor	I	I		R	Concesionario o distribuidor	
Radiador, mangueras y bomba de agua			I		Concesionario o distribuidor	Estado, fugas y limpieza
Prueba del presión del sistema de refrigeración/tapón del radiador				I	Concesionario o distribuidor	
Juntas delanteras de tubo de escape en "Y"				R	Concesionario o distribuidor	
Mecanismo de marcha atrás (modelo SM5)			A		Concesionario o distribuidor	



PROGRAMA DE MANTENIMIENTO PERIÓDICO						
A Ajustar C: Limpiar I: Inspeccionar L: Lubricar R: Reemplazar	Inspección inicial 1.000 km					
	Cada 5.000 km					
	Cada 10.000 km o cada año					
	Cada 20.000 km o 2 años					
	Debe realizarla			Nota		
<b>SISTEMAS DE GESTIÓN ELECTRÓNICA (EMS)</b>						
Códigos de avería	I		I		Concesionario o distribuidor	
Sensor de velocidad de la rueda			I		Concesionario o distribuidor	Ajustar cada vez que se afloja la rueda trasera
Interruptor (sensor) de pasajero			I		Concesionario o distribuidor	
<b>SISTEMA DE COMBUSTIBLE</b>						
Regulador (cuerpo de mariposa del gas)			I, C, A		Concesionario o distribuidor	
Cable del acelerador			L		Concesionario o distribuidor	
Mangueras de combustible			I		Concesionario o distribuidor	
Filtro de combustible					Reemplazar cada 5 años o cada 30.000 km	Concesionario o distribuidor
<b>SISTEMA ELÉCTRICO</b>						
Bujía	I		I	R	Concesionario o distribuidor	
Conexiones de la batería			I, C		Concesionario o distribuidor	
Sistema de iluminación (luz de freno, luces de emergencia, intermitentes, luces de posición, luz de la placa de matrícula)			I		Cliente	(p.123)
<b>SISTEMA DE TRANSMISIÓN</b>						
Correa de transmisión	I, A		I, A		Concesionario o distribuidor Cliente	Inspeccionar desgaste, alineación y tensión (p.104)
Soporte de rueda dentada trasera				I	Concesionario o distribuidor	Reemplazar cada 30.000 km
Cojinetes del eje trasero				I	Concesionario o distribuidor	
Retenes de cojinete, juntas tóricas y manguitos protectores del eje trasero				R	Concesionario o distribuidor	

PROGRAMA DE MANTENIMIENTO PERIÓDICO						
A Ajustar C Limpiar I Inspeccionar L Lubricar R Reemplazar	Inspección inicial 1.000 km					
	Cada 5.000 km					
	Cada 10.000 km o cada año					
	Cada 20.000 km o 2 años					
	Debe realizarla			Nota		
<b>NEUMÁTICOS/RUEDAS</b>						
Neumáticos					Inspeccionar el desgaste de la banda de rodadura y la presión antes de usar el vehículo (p. 102)	Cliente
Cojinetes de las ruedas				I		Concesionario o distribuidor
Tuercas de las ruedas delanteras		I				Concesionario o distribuidor
Tuerca de la rueda trasera			I			Concesionario o distribuidor
<b>DIRECCIÓN</b>						
Juego de la dirección			I			Concesionario o distribuidor
Barra de acoplamiento			I			Concesionario o distribuidor
Alineación de las ruedas delanteras			I			Concesionario o distribuidor
<b>SUSPENSIÓN</b>						
Amortiguadores				I		Concesionario o distribuidor
Brazos de la suspensión delantera	L				L	Concesionario o distribuidor
Rótulas				I		Concesionario o distribuidor
<b>FRENOS</b>						
Líquido de frenos			I	R	I: Cliente R: Concesionario o distribuidor	(p. 112)
Pastillas y discos de freno		I			Cliente	(p. 112)
Tubos de freno			I		Concesionario o distribuidor	
Freno de estacionamiento	I, A	I, C, A			Concesionario o distribuidor	

<b>PROGRAMA DE MANTENIMIENTO PERIÓDICO</b>						
A Ajustar C: Limpiar I: Inspeccionar L: Lubricar R: Reemplazar	<b>Inspección inicial 1.000 km</b>					
	<b>Cada 5.000 km</b>					
	<b>Cada 10.000 km o cada año</b>					
	<b>Cada 20.000 km o 2 años</b>					
	<b>Debe realizarla</b>			<b>Nota</b>		
<b>CARROCERÍA/BASTIDOR</b>						
Asideros para los pasajeros		I			Cliente	Comprobar solidez
Estribos			L		Cliente	Usar lubricante universal
Sujeciones de las piezas de plástico			I		Cliente	Comprobar solidez
Seguro del compartimento de almacenamiento	I		I, L		Cliente	Utilizar LUBRICANTE DE CABLES (N/P 293 600 041) o un producto equivalente.

---

# INSPECCIÓN INICIAL

Es recomendable que, al cabo de 1.000 km de funcionamiento, el vehículo sea revisado por un concesionario o distribuidor autorizado de Can-Am. El mantenimiento inicial es muy importante y no debe ser descuidado.

**NOTA:** El coste de la inspección inicial corre a cargo del propietario del vehículo. Recomendamos que esta inspección sea firmada por un representante de un distribuidor autorizado de Can-Am.

---

Fecha de la inspección inicial

---

Firma del distribuidor autorizado

---

Nombre del distribuidor

# PROCEDIMIENTOS DE MANTENIMIENTO

En esta sección se incluyen instrucciones sobre los procedimientos básicos de mantenimiento. Si tiene los conocimientos de mecánica necesarios y dispone de las herramientas que se precisan, puede llevar a cabo estos procedimientos. De lo contrario, diríjase a un distribuidor autorizado de roadster Can-Am.

Para otras operaciones importantes del programa de mantenimiento que resulten más difíciles y exijan el uso de herramientas especiales es probable que deba recurrir a un distribuidor autorizado de roadster Can-Am.

## ADVERTENCIA

Pare el motor y siga estos procedimientos cuando realice tareas de mantenimiento. Si no sigue los procedimientos de mantenimiento adecuados, puede resultar lesionado por el contacto con piezas a alta temperatura, componentes móviles, una descarga eléctrica, productos químicos u otros factores de riesgo.

## Kit de herramientas

El kit de herramientas se encuentra dentro del compartimento de almacenamiento delantero, en la parte izquierda del vehículo.

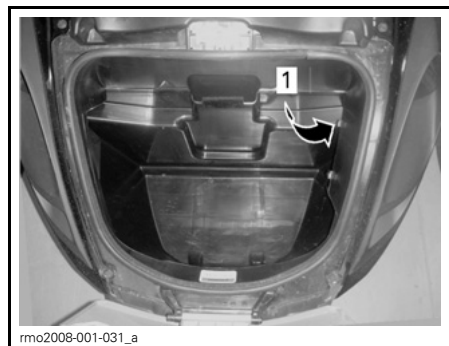

1. *Kit de herramientas situado en el compartimento de almacenamiento delantero*

Contiene las herramientas necesarias para el mantenimiento básico descrito en esta Guía del usuario.

## Paneles de la carrocería

Los paneles de la carrocería situado en la parte izquierda del vehículo se pueden extraer cuando sea preciso realizar tareas de mantenimiento.

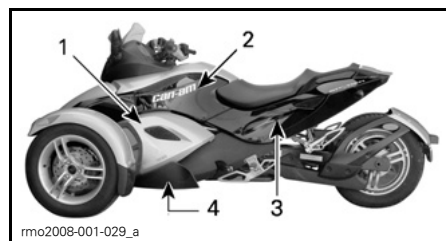

### PANELES DEL LATERAL IZQUIERDO

1. *Panel lateral central*
2. *Panel lateral superior*
3. *Panel lateral trasero*
4. *Panel lateral inferior*

### 1) Panel lateral central

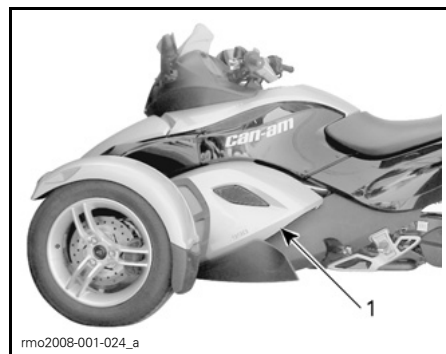

1. *Panel lateral central*

### Extracción

1. *Desenrosque las tres pinzas.*



1. Presillas del panel lateral central

- Presione hacia abajo el borde superior del panel con ambas manos y tire hacia fuera.

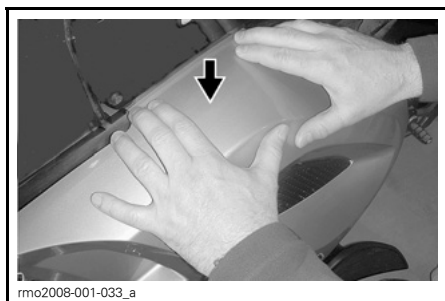

- Levante el panel.

## Instalación

- Inserte las lengüetas del panel lateral central en las ranuras del panel lateral inferior.

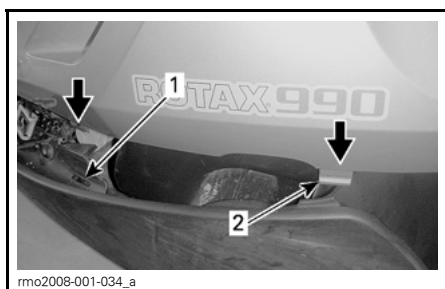

- Ranura del panel lateral inferior
- Lengüeta del panel lateral central

- Presione hacia abajo el borde superior del panel con ambas manos hasta insertarlo en su sitio. Mien-

tras lo presiona, asegúrese de que las lengüetas inferiores permanecen en las ranuras.

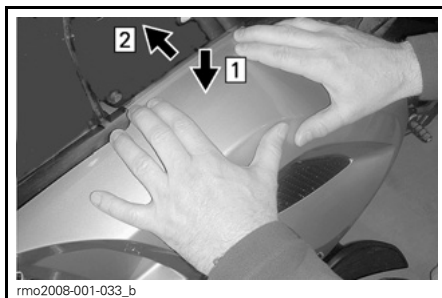

Etapa 1: Presione hacia abajo el borde superior  
Etapa 2: Empuje el borde superior por debajo del borde del panel lateral superior

- Fije el panel en su posición empujando y girando cada pinza en el sentido de las agujas del reloj (1/4 de vuelta) hasta su rotación máxima. La pinza está correctamente fijada cuando se requiere algo de fuerza para hacerla girar. La pinza no está correctamente fijada si se suelta al girar.

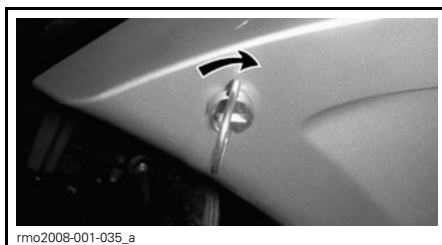

## 2) Panel lateral superior

### Extracción

- Desenganche el asiento y levántelo.
- Afloje los 4 tornillos Torx.



rmo2008-001-025\_a

1. Tornillos Torx del panel lateral superior

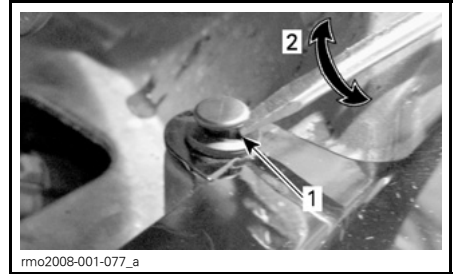

rmo2008-001-077\_a

1. Destornillador de cabeza plana debajo de cabeza de remache
2. Haga girar el destornillador 1/4 de vuelta

## Instalación

1. Apriete los 4 tornillos Torx.

**AVISO** No apriete excesivamente. Cualquier deformación en el panel alrededor del tornillo es una indicación de que el tornillo está demasiado apretado. Usted puede dañar el panel de esa manera.

### 3) Panel lateral trasero

#### Extracción

1. Desenganche el asiento y levántelo.
2. Retire el panel lateral superior.
3. Afloje los tornillos Torx.

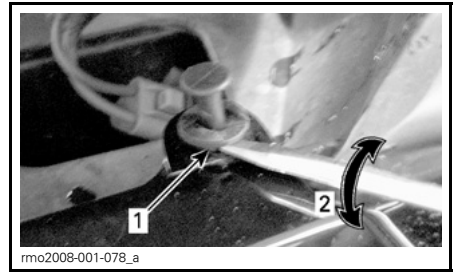

rmo2008-001-078\_a

1. Destornillador de cabeza plana debajo de remache
2. Haga girar el destornillador 1/4 de vuelta
5. Desenchufe los conectores del alojamiento de los intermitentes (señal de giro) a la izquierda.

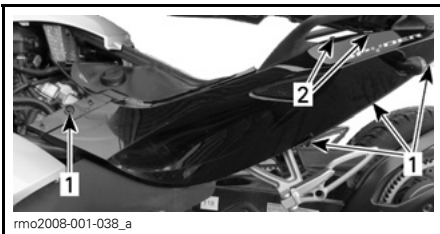

rmo2008-001-038\_a

1. Tornillos Torx
2. Remaches de plástico

4. Quite los remaches de plástico tal como se indica a continuación.

#### Instalación

1. Enchufe los conectores del alojamiento de los intermitentes de giro a la izquierda buscando los cables del mismo color.
2. Instale remaches de plástico y coloque los tornillos Torx.

**AVISO** No apriete excesivamente. Cualquier deformación en el panel alrededor del tornillo es una indicación de que el tornillo está demasiado apretado. Usted puede dañar el panel de esa manera.

### 4) Panel lateral inferior

#### Extracción

1. Retire el panel lateral central (p. 99).

2. Retire el panel lateral superior (p. 100).
3. Retire el panel lateral trasero (p. 101).
4. Afloje los 3 tornillos Torx.

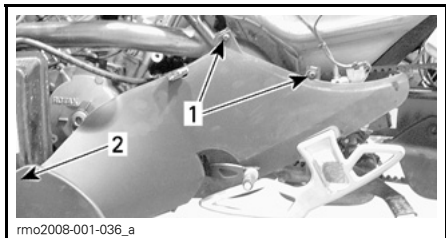

1. Tornillos Torx del panel inferior
2. Tornillo situado en la parte frontal del panel inferior

### Instalación

1. Apriete los 3 tornillos Torx.

**AVISO** No apriete excesivamente. Cualquier deformación en el panel alrededor del tornillo es una indicación de que el tornillo está demasiado apretado. Usted puede dañar el panel de esa manera.

## Neumáticos

### ⚠ ADVERTENCIA

Un neumático de tipo no recomendado, que esté deteriorado, gastado más allá del indicador del límite de desgaste de la banda de rodadura o mal hinchado puede provocar una pérdida de control.

Los neumáticos nuevos no funcionarán a pleno rendimiento hasta que se realice el rodaje correspondiente. El rendimiento de los frenos, la dirección y el sistema VSS puede verse reducido, por lo que deberá observar especial precaución. Los neumáticos necesitan unos 300 km de recorrido con frenadas frecuentes para el rodaje. Si en las condiciones normales de uso del vehículo se emplean poco los frenos, prolongue el período de rodaje para los neumáticos.

Los neumáticos han sido diseñados específicamente para el roadster Spyder. Utilice únicamente neumáticos recomendados por BRP, que sólo se pueden adquirir a través de distribuidores autorizados de roadster Can-Am.

### Presión de los neumáticos

Compruebe la presión cuando los neumáticos están fríos antes de usar el vehículo. La presión de los neumáticos cambia con la temperatura del aire. Vuelva a verificar la presión si ha cambiado la temperatura (por ejemplo, en caso de un cambio importante de las condiciones atmosféricas o si se conduce el vehículo por montañas).



RECOMENDACIÓN DE PRESIÓN PARA LOS NEUMÁTICOS EN FRÍO	
<b>DELANTE</b>	
Nominal	103 kPa
Mínima	89 kPa
Máxima	117 kPa
<b>DETRÁS</b>	
Nominal	193 kPa
Mínima	179 kPa
Máxima	207 kPa

**NOTA:** La diferencia de presión entre el neumático izquierdo y el derecho no debe sobrepasar 3,4 kPa.

Para su comodidad, en el kit de herramientas se incluye un indicador electrónico de presión.

### Deterioro de los neumáticos

Compruebe si los neumáticos presentan lo siguiente:

- Cortes, rajas y grietas
- Bultos o protuberancias en el lateral del neumático o en la banda de rodadura
- Clavos u otros objetos extraños en el lateral del neumático o en la banda de rodadura
- Fugas de aire (sonido sibilante) provocadas por una llanta mal ajustada o una válvula del neumático defectuosa.

Si se da alguno de estos casos, diríjase cuanto antes a un distribuidor autorizado de roadster Can-Am para que reparen o cambien el neumático.

### Desgaste de la banda de rodadura

Compruebe la profundidad mínima del dibujo de los neumáticos observando los indicadores de desgaste (barras de caucho moldeadas en la base de la banda de rodadura; 1 en la figura que

aparece a continuación). Compruebe tres lugares de la banda de rodadura del neumático:

- Borde exterior
- Centro
- Borde interior.

Los indicadores de desgaste de la banda de rodadura aparecerán en la parte del dibujo que se ha desgastado hasta alcanzar la profundidad mínima. Cuando aparezca al menos un indicador de desgaste de la banda en el dibujo, diríjase tan pronto como sea posible a un distribuidor autorizado de roadster Can-Am para que reemplacen el neumático.

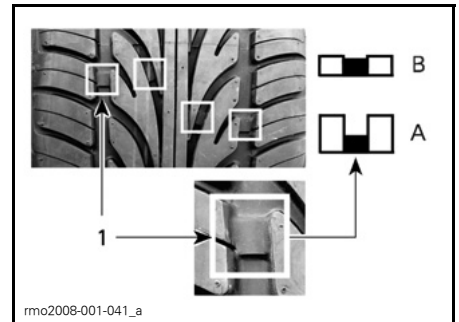

### DESGASTE DE LA BANDA DE RODADURA

1. Indicador de límite de desgaste de la banda de rodadura

- A. Profundidad adecuada del dibujo
- B. Profundidad mínima del dibujo; debe cambiarse el neumático

Es normal que se produzca un desgaste desigual en los neumáticos, según la manera de conducir el vehículo y del estado de la carretera. Los bordes externos o internos de las ruedas delanteras y la parte central de la banda del neumático trasero se desgastarán de un modo no uniforme, en función de si el vehículo se conduce con más o menos suavidad.

## ⚠ ADVERTENCIA

Los neumáticos están diseñados para girar sólo en una dirección. No intercambie la rueda delantera izquierda con la derecha. Si se monta un neumático en el lado que no le corresponda, tendrá menos tracción y podría perder el control del vehículo.

## ⚠ ADVERTENCIA

No sujete por un radio una rueda delantera cuando intente hacerla girar, ya que podría pillarse los dedos entre la rueda y la pinza de freno.

### Formulario de registro de neumáticos

En caso de que se retire una partida de neumáticos, sólo podremos ponernos en contacto con usted si nos ha facilitado su nombre y su dirección. Como fabricante de vehículos, BRP mantiene un registro de números de identificación del neumático (T.I.N.) asociados al número de identificación de vehículo (V.I.N.) (p. 136), así como de los datos acerca de su actual propietario.

Si reemplaza un neumático del vehículo, deberá cumplimentar un "Formulario de registro de neumáticos" y enviarlo al grupo de servicio al consumidor del fabricante de neumáticos. El "Formulario de registro de neumáticos" puede obtenerse a través de un distribuidor autorizado de roadster Can-Am.

### Correa de transmisión

Inspeccione visualmente la alineación y el estado de la correa antes de usar el vehículo. Consulte *PROGRAMA DE MANTENIMIENTO* (p. 94) para conocer los intervalos de mantenimiento programados.

El ajuste de la alineación y la corrección de desviación de la correa deben ser siempre realizados a través de un distribuidor autorizado de roadster Can-Am.

### Alineación de la correa de transmisión

El espacio entre la correa y el reborde interno de la rueda dentada debe ser, como mínimo, de 1 mm. Si la correa rebasa el borde exterior de la rueda, diríjase cuanto antes a un concesionario o distribuidor autorizado de roadster Can-Am para que la alineen.

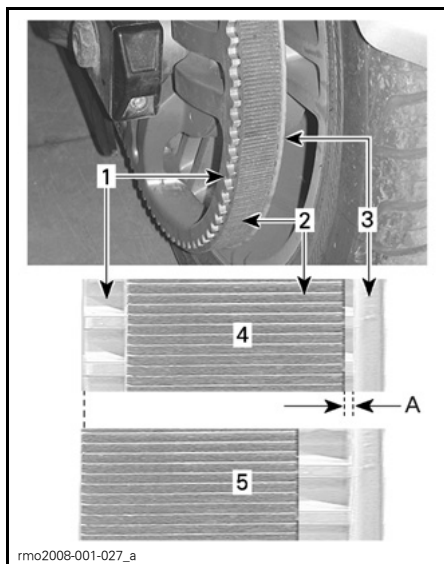

#### ALINEACIÓN DE LA CORREA

1. Dientes de la rueda dentada trasera
2. Correa
3. Reborde interno de la rueda dentada
4. Alineación correcta de la correa
5. La correa rebasa el borde exterior: debe alinearse

A. MÍN. 1 mm

### Desgaste de la correa de transmisión



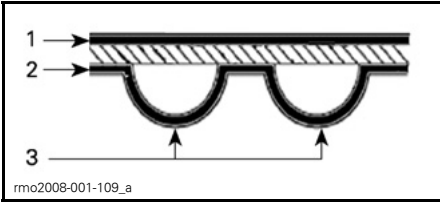



Antes de revisar la correa de transmisión, asegúrese de que el vehículo está en punto muerto y con el motor parado, se encuentra en una superficie nivelada y dispone de mucho espacio: deberá mover el vehículo adelante y atrás para ver la correa en toda su longitud.





**SUPERFICIES DE LA CORREA DE TRANSMISIÓN**

1. Superficie externa
2. Superficie lateral de los dientes
3. Diente

Revise lo siguiente:

GRADO DE DESGASTE	ACCIÓN NECESARIA
Buen estado 	No
Cuarateado 	Supervise el estado
Raspado moderado 	Supervise el estado
Grietas abiertas 	Reemplazar la correa
Desgaste del enganche 	Reemplazar la correa
Faltan dientes 	Reemplazar la correa

GRADO DE DESGASTE	ACCIÓN NECESARIA
Material de la correa desgastado; quedan expuestos los componentes internos 	Reemplazar la correa
Deterioros por piedras 	Reemplazar la correa

**NOTA:** Un cuarateado moderado no exige que se sustituya la correa, pero deberá supervisarse estrechamente, ya que puede dar lugar a que se abran grietas o se pierdan dientes, lo que sí que obligaría a un reemplazo de la correa. Si se deteriora la parte central de la correa, con el tiempo será preciso cambiarla. Sin embargo, si las grietas se extienden hasta el borde la correa, la avería es inminente.

Cuando se reemplace una correa de transmisión, también deberán sustituirse las ruedas dentadas para prolongar la vida útil de la correa nueva.

**Tensión de la correa de transmisión**

Durante la conducción, si nota vibraciones de la correa o si la correa salta dientes de la rueda, diríjase tan pronto como sea posible a un distribuidor autorizado de roadster Can-Am para que ajusten la tensión de la correa.

**Aceite para el motor**

**AVISO** Los procedimientos para comprobar el nivel y cambiar el aceite del roadster son distintos de la mayoría de los vehículos de motor actuales. Siga las instrucciones de esta sección.

## Aceite para motor recomendado

En los modelos SE5 se utiliza el mismo aceite para el motor, la caja de cambios, el embrague y el módulo HCM (módulo de control hidráulico).

Utilice ACEITE DE MEZCLA SINTÉTICA XP-S PARA TEMPORADA DE VERANO (N/P 293 600 121) o a aceite semisintético 5W40 (como mínimo) o sintético para motocicleta que cumpla los requisitos de la clasificación de servicio API SL, SJ, SH o SG. Compruebe siempre la etiqueta de servicio API en el recipiente de aceite.

**AVISO** Para evitar dañar el embrague, no utilice un aceite para motor que tenga la clasificación de servicio API SM o ILSAC GF-4. Esos aceites provocarán el deslizamiento del embrague.

## Verificación del nivel de aceite del motor

**AVISO** Para obtener una medida correcta del nivel de aceite del motor, siga este procedimiento y asegúrese de que el motor se encuentra a la temperatura normal de funcionamiento.

1. Aparque el vehículo sobre una superficie llana.
2. Extraiga el panel central del lado izquierdo. Consulte el apartado relacionado con la **CARROCERÍA**.
3. Cuando el motor ya se encuentre a la temperatura normal de funcionamiento, póngalo en marcha y déjelo en marcha durante 30 segundos, como mínimo.

**NOTA:** Al dejar el motor funcionando durante 30 segundos o más, la bomba de succión puede devolver el aceite del cárter del motor al depósito de aceite. Si no se sigue este paso, existe el riesgo de que aumente excesivamente el nivel de aceite del motor.

4. Pare el motor.

5. Desenrosque y extraiga la varilla medidora de aceite.

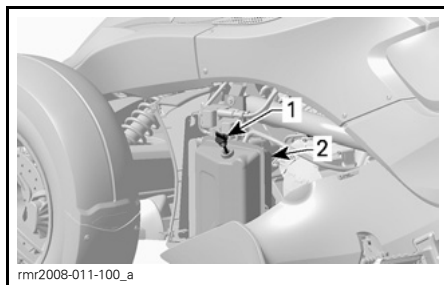

1. Varilla medidora de aceite
2. Depósito de aceite

6. Limpie la varilla medidora.
7. Vuelva a introducir la varilla medidora y **enrosquela completamente** para asegurarse de que la lectura es correcta.
8. Desenrosque y extraiga de nuevo la varilla medidora.
9. Compruebe el nivel de aceite en la varilla medidora. Debe estar cerca de la marca superior o a la misma altura de esa marca.

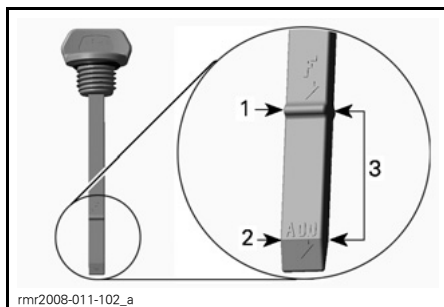

1. Lleno
2. Añadir
3. Margen de funcionamiento

**El nivel de aceite se encuentra aproximadamente a la altura de la marca superior:**

1. Introduzca y ajuste bien la varilla.
2. Instale el panel central del lado izquierdo. Consulte el apartado relacionado con la **CARROCERÍA**.

**Nivel de aceite por debajo del margen de funcionamiento:**

1. Añada una pequeña cantidad del aceite recomendado.
2. Repita los pasos anteriores hasta que el nivel de aceite llegue a la marca superior (F). **No llene excesivamente el depósito.**
3. Introduzca y ajuste bien la varilla.
4. Instale el panel central del lado izquierdo. Consulte el apartado relacionado con la *CARROCERÍA*.

**Cambio de aceite del motor**

Antes de cambiar el aceite, asegúrese de que el vehículo se encuentra sobre una superficie llana.

**AVISO** El aceite y el filtro de aceite deben ser reemplazados al mismo tiempo. El cambio de aceite debe realizarse con el motor caliente.

**! CUIDADO** El aceite del motor puede alcanzar una temperatura muy elevada.

1. Quite los siguientes paneles de la carrocería del lado izquierdo. Consulte el apartado relacionado con la *CARROCERÍA*:
  - Panel lateral central
  - Panel lateral superior
  - Panel trasero
  - Panel lateral inferior.
2. Quite la placa inferior situada debajo del depósito de aceite.

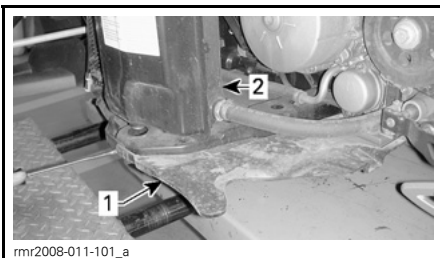

1. Placa inferior  
2. Depósito de aceite

3. Limpie la zona que rodea al tapón de drenaje, debajo del depósito de aceite.
4. Coloque un recipiente adecuado debajo del depósito de aceite.
5. Quite el tapón de drenaje de aceite del depósito y deseche la arandela de sellado.

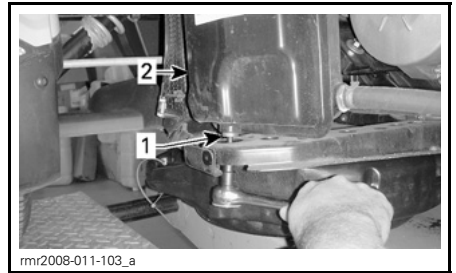

1. Tapón de drenaje del depósito  
2. Depósito de aceite

6. Saque la varilla medidora.
7. Deje tiempo suficiente para que salga todo el aceite del depósito.
8. Limpie la zona que hay alrededor del tapón de drenaje del motor.
9. Coloque un recipiente adecuado debajo del motor.
10. Quite el tapón de drenaje de aceite del motor y deseche la arandela de sellado.

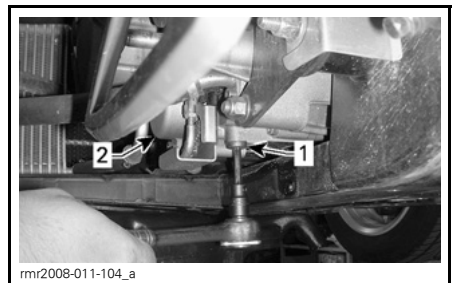

1. Tapón de drenaje de aceite del motor  
2. Cubierta de filtro de aceite

11. Deje tiempo suficiente para que salga todo el aceite del cárter.
12. Limpie el imán del tapón de drenaje del motor.

- Con arandelas de sellado **NUEVAS**, coloque los tapones de drenaje del motor y del depósito de aceite.

**AVISO** No reutilice nunca la arandela de sellado del tapón de drenaje. Sustitúyala siempre por una nueva.

- Apriete los tapones de drenaje (del motor y del depósito de aceite) con un par de 20 N•m.
- Cambie el filtro de aceite del motor. Consulte el apartado sobre la *SUSTITUCIÓN DEL FILTRO DE ACEITE DEL MOTOR*, que encontrará más adelante en esta sección.
- Sustituya el filtro de aceite del módulo de control hidráulico (HCM), si es necesario. Consulte el apartado sobre la *SUSTITUCIÓN DEL FILTRO DE ACEITE DEL HCM*, que encontrará más adelante en esta sección.
- Añada 3 L del aceite recomendado en el depósito de aceite.
- Ponga en marcha el motor y déjelo al ralentí durante dos minutos.

**AVISO** No revolucione el motor durante el período al ralentí, ya que podría dañarlo de forma permanente.

**AVISO** La luz de advertencia de presión del motor se apaga antes de que transcurran 5 segundos desde el arranque del motor. Si la luz de advertencia de la presión de aceite permanece encendida durante más de 5 segundos, **PARE EL MOTOR** y vuelva a comprobar el nivel de aceite.

- Asegúrese de que no haya fugas a través de la cubierta del filtro de aceite, del tapón del depósito de aceite ni del tapón de drenaje del motor.
- Pare el motor.

**NOTA:** La lectura de la varilla medidora del nivel de aceite es fiable cuando la temperatura del aceite es de 80°C. Si se comprueba el nivel de aceite cuando el aceite se encuentra a temperatura ambiente 20°C, la indicación adecuada del nivel de aceite se sitúa a medio camino entre las marcas inferior (ADD, añadir) y superior (FULL, lleno) de la varilla medidora. Debe tenerse en cuenta para no llenar excesivamente el depósito de aceite.

### **Modelos SM5**

- Añada 0,9 L de aceite recomendado en el depósito de aceite (3,9 L).
- Compruebe inmediatamente el nivel de aceite y ajústelo si es necesario.
- Vuelva a colocar todos los paneles de la carrocería que haya extraído.
- Elimine el aceite usado con arreglo a la normativa local de protección del medio ambiente.

### **Modelos SE5**

- Añada 1,2 L de aceite recomendado en el depósito de aceite (una cantidad total de 4,2 L).
- Compruebe inmediatamente el nivel de aceite y ajústelo si es necesario.

**NOTA:** Si se reemplazan el filtro de aceite del motor y el filtro de aceite del módulo HCM, la cantidad total de aceite que se deberá añadir será de 4,3 L.

- Vuelva a colocar todos los paneles de la carrocería que haya extraído.
- Elimine el aceite usado con arreglo a la normativa local de protección del medio ambiente.

## **Filtro de aceite del motor**

### **Extracción del filtro de aceite**

- Consulte *CAMBIO DE ACEITE DEL MOTOR* (p. 107) para quitar los paneles de la carrocería que sea preciso.

2. Quite los tornillos de la cubierta del filtro de aceite.

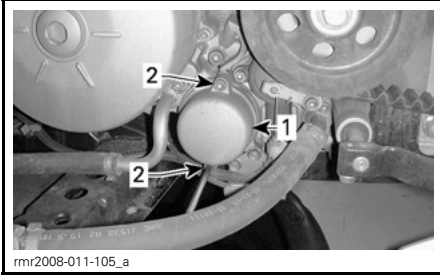

**TÍPICO**

1. Cubierta de filtro de aceite
2. Tornillos de la cubierta

3. Quite la cubierta del filtro de aceite con su junta tórica. Deseche la junta tórica.
4. Quite el filtro de aceite.
5. Deseche el filtro con arreglo a la normativa local de protección del medio ambiente.

**Instalación del filtro de aceite**

Para la instalación se siguen en orden inverso los pasos del procedimiento de extracción. No obstante, deberá prestar atención a lo siguiente.

1. Limpie de suciedad y contaminantes los orificios de entrada y salida de aceite del cárter.

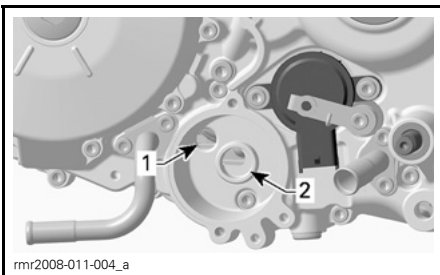

**TÍPICO**

1. Orificio de entrada de aceite desde la bomba de presión de aceite
2. Orificio de salida de aceite hacia el sistema de lubricación del motor

2. Coloque una junta tórica NUEVA en la cubierta del filtro de aceite.

Para que resulte más fácil el montaje y evitar que se desplace la junta tórica durante la instalación, aplique un poco de aceite al filtro y a la junta tórica. Consulte la ilustración que aparece a continuación.

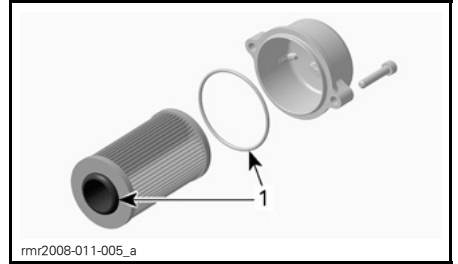

1. Aplique aceite aquí

**Filtro de aceite del módulo HCM (modelo SE5)**

**NOTA:** El HCM (módulo de control hidráulico) utiliza el mismo aceite que el motor, pero tiene su propio filtro de aceite.

**Extracción del filtro de aceite del HCM**

Consulte *PROGRAMA DE MANTENIMIENTO (p.94)* para conocer la frecuencia con que debe reemplazarse.

1. Vacíe de aceite el motor. Consulte el apartado *CAMBIO DE ACEITE DEL MOTOR (p. 107)*.
2. Quite los tornillos de la cubierta del filtro de aceite.

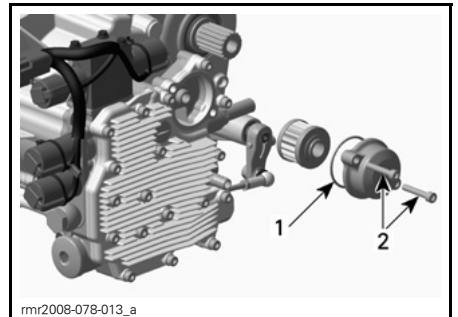

1. Cubierta de filtro de aceite
2. Tornillos de la cubierta

3. Quite la cubierta del filtro de aceite con su junta tórica. Deseche la junta tórica.
4. Quite el filtro de aceite.
5. Deseche el filtro con arreglo a la normativa local de protección del medio ambiente.

### Instalación del filtro de aceite del HCM

Para la instalación se siguen en orden inverso los pasos del procedimiento de extracción. Deberá prestar atención a lo que se indica a continuación.

1. Limpie de suciedad y contaminantes los orificios de entrada y salida de aceite del módulo de control hidráulico.

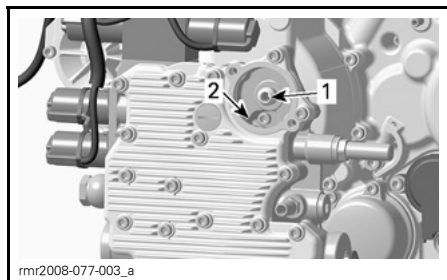

1. Orificio de salida de aceite hacia el sistema de lubricación del módulo de control hidráulico
2. Orificio de entrada de aceite de la bomba de aceite

2. Coloque una junta tórica **NUEVA** en la cubierta del filtro de aceite.

Para que resulte más fácil el montaje y evitar que se desplace la junta tórica durante la instalación, aplique un poco de aceite al filtro y a la junta tórica. Consulte la ilustración que aparece a continuación.

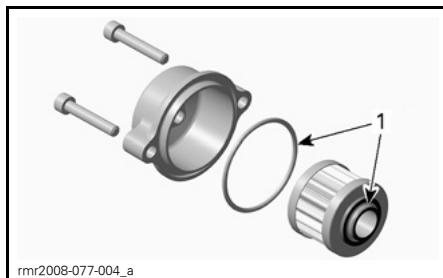

1. Aplique aceite aquí

## Refrigerante del motor

### Verificación del nivel de refrigerante del motor

#### ⚠ ADVERTENCIA

Al abrir el depósito, el refrigerante puede estar a una temperatura muy elevada y salpicar si el motor está caliente. Para evitar quemaduras, revise el nivel de refrigerante cuando el motor esté frío.

El sistema refrigerante debe llenarse con agua destilada y solución anticongelante (50% de agua destilada, 50% de anticongelante).

Para obtener el mejor rendimiento, utilice el refrigerante premezclado de BRP (N/P 219 700 362).

Con el motor frío, compruebe el nivel de refrigerante de la siguiente manera:

1. Aparque el vehículo en una superficie firme y llana.
2. Abra el compartimento de almacenamiento de la parte delantera p. 24.
3. Tire de los extremos de la cubierta de servicio con las dos manos.



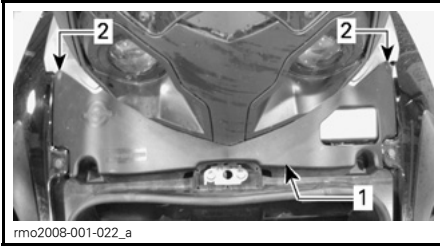

1. Cubierta de servicio
2. Extremos de la cubierta de servicio

4. Compruebe el nivel de refrigerante en el lado derecho. El refrigerante debe estar visible sin exceder la marca del nivel MÁXIMO.

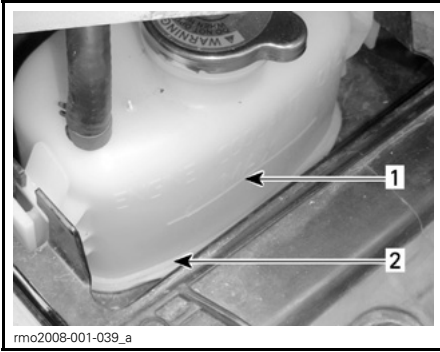

1. Marca del nivel MÁXIMO de refrigerante
2. El refrigerante debe estar visible

5. En caso necesario, añada refrigerante hasta que se pueda observar en el depósito sin exceder la marca de nivel MÁXIMO. Utilice un embudo para prevenir que se derrames y salpicaduras.  
**No llene excesivamente.**
6. Vuelva a colocar la cubierta de servicio.

**NOTA:** Si el circuito de refrigeración precisa refrigerante con frecuencia, es sintoma de fugas o de un problema del motor. Diríjase a un distribuidor autorizado de roadster Can-Am.

## Frenos

### ⚠ ADVERTENCIA

Los frenos nuevos no funcionan con plena eficacia hasta que se haya realizado el rodaje. El rendimiento de los frenos puede verse reducido, por lo que deberá observar especial precaución. Los frenos necesitan unos 300 km de recorrido con frenadas frecuentes para el rodaje. Si en las condiciones normales de uso del vehículo se emplean poco los frenos, prolongue el período de rodaje para los frenos.

### Comprobación del nivel del líquido de frenos

### ⚠ ADVERTENCIA

Limpie el tapón de llenado antes de quitarlo. Utilice únicamente líquido de frenos DOT 4 procedente de un recipiente precintado.

Utilice únicamente líquido de frenos DOT 4 procedente de un recipiente precintado. Un recipiente abierto puede estar contaminado o puede haber absorbido la humedad del aire.

**AVISO** Para evitar graves daños al sistema de frenos, no utilice líquidos no recomendados. El líquido de frenos puede dañar las superficies pintadas y las superficies de plástico. Manéjelo con cuidado.

### ⚠ ADVERTENCIA

Procure que no le salpique líquido de frenos sobre la piel o los ojos, ya que puede causar graves quemaduras. En caso de contacto con la piel, lávela a fondo. En caso de contacto con los ojos, lávelos inmediatamente con agua abundante durante al menos 10 minutos y acuda inmediatamente a un médico.

Compruebe el nivel del líquido de frenos de la siguiente manera:

1. Aparque el vehículo en una superficie firme y llana.
2. Desenganche el asiento y levántelo p. 24.
3. Compruebe el nivel del líquido de frenos en ambos depósitos, cerca de la parte posterior del asiento. Ambos deberían estar por encima de la marca de nivel MÍNIMO.

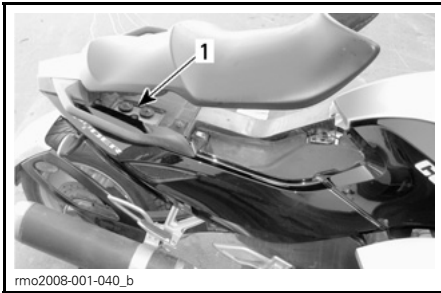

1. Depósito de líquido de frenos

4. Limpie los tapones de llenado antes de quitarlos.
5. Añada la cantidad de líquido que sea necesaria. **No llene excesivamente el depósito.**



1. Marca de nivel MÁXIMO del líquido de frenos
2. Marca de nivel MÍNIMO del líquido de frenos

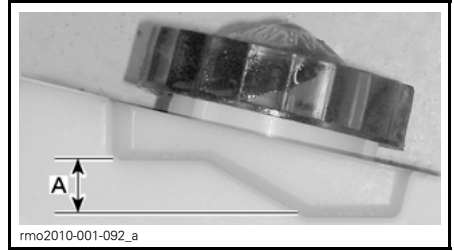

A. Margen de funcionamiento

6. Limpie inmediatamente cualquier derrame o salpicadura en caso necesario.
7. Vuelva a colocar los dos tapones del depósito.
8. Cierre el asiento y asegúrese de que esté totalmente enganchado.

**NOTA:** Un nivel bajo del líquido de frenos puede indicar fugas o desgaste de las pastillas de freno. Diríjase a un distribuidor autorizado de roadster Can-Am.

### Comprobación del sistema de frenos

Los frenos de la parte delantera y trasera son hidráulicos de disco. Estos frenos se ajustan automáticamente.

El pedal de freno tampoco precisa ajustes.

Para mantener los frenos en buen estado, compruebe lo siguiente de acuerdo con los descrito en la *PROGRAMA DE MANTENIMIENTO* (p. 94):

1. Fugas de líquido en todo el sistema de frenos
2. Frenado mullido al pisar el pedal
3. Excesivo desgaste y estado de la superficie de los discos de freno
4. Desgaste, deterioro o aflojamiento de las pastillas de freno.

Diríjase a un distribuidor autorizado de roadster Can-Am si hay algún problema con el sistema de frenos.

## Batería

### Ubicación de la batería

La batería está situada en la parte posterior, detrás del panel izquierdo trasero. Para tener acceso a la batería, retire el panel lateral trasero (p. 101).

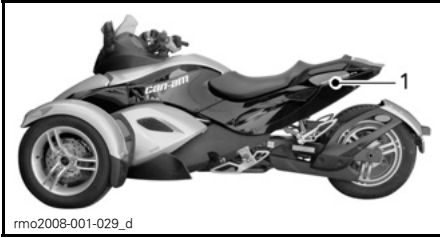

rmo2008-001-029\_d

1. Batería situada detrás del panel izquierdo trasero

### Carga de la batería

El vehículo está equipado con una batería que no precisa mantenimiento, totalmente sellada; no hay que añadir agua para ajustar el nivel del electrolito. Quizá sea preciso cargar la batería si no se ha utilizado el vehículo durante un mes o más tiempo.

Si tiene que reemplazar la batería, diríjase a un distribuidor autorizado de roadster Can-Am.

### **⚠ ADVERTENCIA**

No utilice baterías convencionales de plomo-ácido, ya que la instalación en el vehículo es lateral. Si la batería fuera de plomo-ácido, podría producirse una fuga de ácido a través del respiradero. Puede producirse también una fuga de ácido si la caja de la batería está agrietada o deteriorada, con el consiguiente riesgo de graves quemaduras.

La batería se puede cargar instalada en el vehículo. Los bornes de la batería están situados debajo del asiento.

**AVISO** Siga las instrucciones que acompañan al cargador de batería. Una carga incorrecta puede dañar la batería.

Para cargar la batería, siga el procedimiento que se indica a continuación:

1. Desenganche el asiento y levántelo.
2. Conecte primero el cable POSITIVO (+) al terminal correspondiente.
3. Conecte el cable NEGATIVO (-) al terminal correspondiente.

**AVISO** Conecte siempre en primer lugar el cable POSITIVO (+) para evitar que se dañe el sistema eléctrico del vehículo.

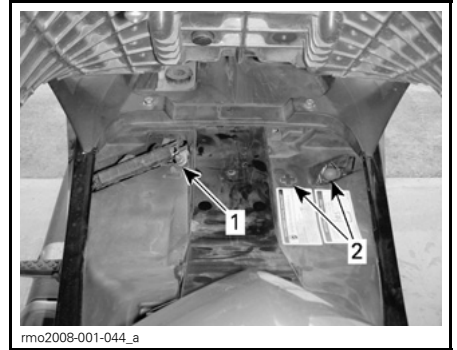

rmo2008-001-044\_a

1. Terminal NEGATIVO (-)
2. Terminal POSITIVO (+)

4. Ponga en marcha el cargador de la batería. El tiempo de carga dependerá de la velocidad de carga.

Cuando la batería esté cargada:

5. Desconecte primero el cable NEGATIVO (-).
6. Desconecte el cable POSITIVO (+).

**AVISO** Desconecte siempre en primer lugar el cable NEGATIVO (-) para evitar que se dañe el sistema eléctrico del vehículo.

7. Cierre el asiento y asegúrese de que esté enganchado.

Se puede utilizar un cargador de baterías estándar. La tasa de carga recomendada es de 2 A. Si la batería está totalmente agotada se puede realizar un arranque de emergencia con ayuda de una batería de automóvil (p. 119).

Se puede utilizar un dispositivo de "carga lenta" para ralentizar la recarga de la batería. Este tipo de cargador puede mantenerse conectado durante un tiempo prolongado sin que la batería resulte dañada. Siga siempre las recomendaciones sobre el tiempo de carga que figuren en las instrucciones del cargador.

## Líquido del embrague (modelo SM5)

Compruebe el nivel del líquido del embrague cuando el embrague no funcione con normalidad o resulte difícil cambiar de marcha con la palanca de cambios.

El depósito del líquido del embrague está cerca de la palanca de enclavamiento de marcha atrás en la parte izquierda del manillar.

Compruebe el nivel del líquido del embrague de la siguiente manera:

1. Aparque el vehículo en una superficie firme y llana.
2. Mire en el interior de la ventanilla situada sobre el depósito para comprobar si el líquido está visible. En caso necesario, utilice una linterna o sacuda el manillar.

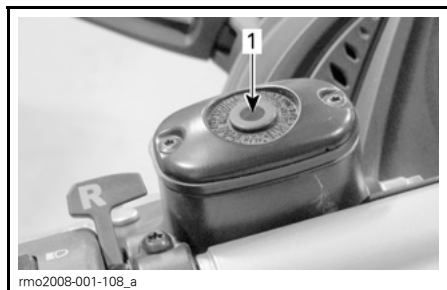

1. Ventanilla del depósito del líquido del embrague

3. Si el líquido no está visible, añada líquido al depósito. Utilice únicamente líquido de frenos DOT 4.

Añada líquido de embrague tal como se indica a continuación:

4. Abra la tapa del depósito; para ello, saque los dos tornillos que hay en la parte superior del depósito.

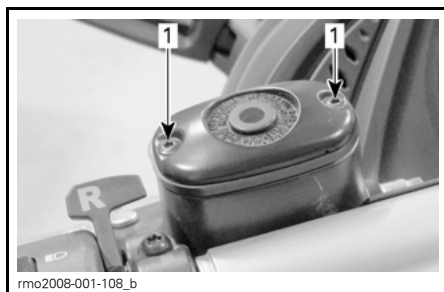

1. Tornillo en la parte superior del depósito

5. Añada la cantidad de líquido que sea necesaria. No llene excesivamente el depósito.

### **⚠ ADVERTENCIA**

Procure que no le salpique líquido de frenos sobre la piel o los ojos, ya que puede causar graves quemaduras. En caso de contacto con la piel, lávela a fondo. En caso de contacto con los ojos, lávelos inmediatamente con agua abundante durante al menos 10 minutos y acuda inmediatamente a un médico.

6. Limpie inmediatamente cualquier derrame o salpicadura en caso necesario.
7. Vuelva a colocar el tapón del depósito.

## Orientación de los faros

### Verificación de la orientación de los faros

1. Coloque el vehículo a 10 m frente a una superficie para realizar pruebas (pared o pantalla).

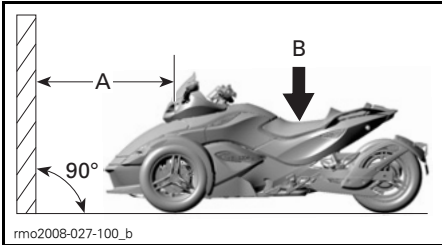

- A. 10 m  
B. 91 kg

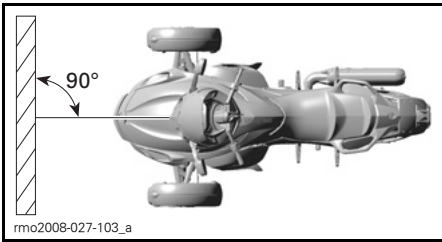

2. En la superficie de pruebas, trace marcas a una altura de 828 mm, 738 mm, 464 mm y 374 mm sobre el suelo.
3. Pida a alguien que pese al menos 91 kg que se siente en la posición del conductor.
4. Seleccione la luz larga.
5. La orientación del haz es correcta si el punto de enfoque (punto central de la elipse) del reflejo del faro está entre las marcas superiores.

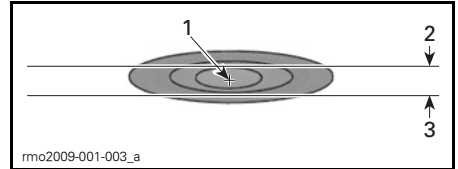

### REFLEJO TÍPICO DE FAROS EN LA SUPERFICIE DE PRUEBAS: HAZ DE LUCES LARGAS

1. Punto de enfoque
2. Marca a 828 mm sobre el suelo
3. Marca a 738 mm sobre el suelo

6. Seleccione la luz corta.
7. La orientación del haz es correcta si el punto de enfoque (el punto más brillante) del reflejo del faro está entre las marcas más bajas.

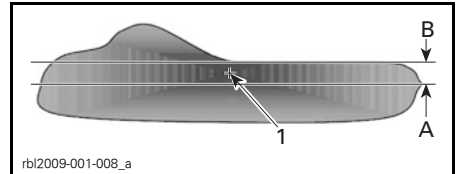

### REFLEJO DE FAROS EN LA SUPERFICIE DE PRUEBAS, HAZ DE LUCES LARGAS, PAÍSES EN LOS QUE SE CIRCULA POR LA IZQUIERDA

1. Punto de enfoque
- A. Marca a 464 mm sobre el suelo
- B. Marca a 374 mm sobre el suelo

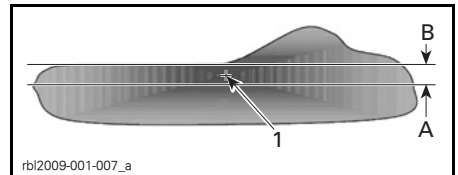

### REFLEJO DE FAROS EN LA SUPERFICIE DE PRUEBAS, HAZ DE LUCES LARGAS, PAÍSES EN LOS QUE SE CIRCULA POR LA DERECHA

1. Punto de enfoque
- A. Marca a 464 mm sobre el suelo
- B. Marca a 374 mm sobre el suelo

**NOTA:** Según el país, la normativa de tráfico establecerá que todos los vehículos circulen por la izquierda o por la derecha de la calzada.

## Ajuste de la orientación de los faros

### Luces largas

Gire los tornillos de reglaje para ajustar la altura del haz. Ajuste los dos faros del mismo modo.

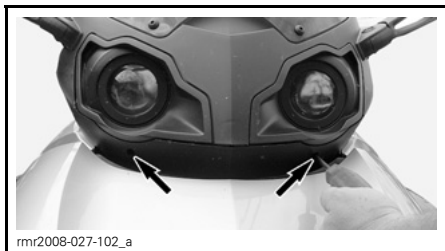

rmr2008-027-102\_a  
**TORNILLOS DE AJUSTE**

### Luz corta

Inserte un destornillador Philips largo en el conducto de aire para llegar hasta los tornillos de reglaje.

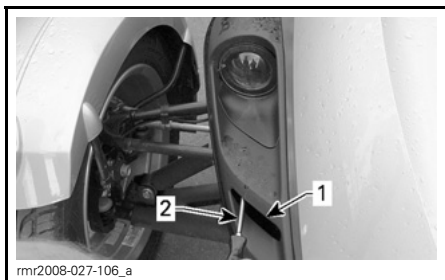

rmr2008-027-106\_a  
1. Conducto de aire  
2. Destornillador

Gire los tornillos de reglaje para ajustar la altura del haz. Ajuste los dos faros del mismo modo.

## Cuidado del vehículo

### Limpieza

Para limpiar el vehículo, no utilice dispositivos de lavado a alta presión (como los que se utilizan en los trenes de lavado de automóviles), ya que pueden dañar algunas partes del vehículo.

**AVISO** Para evitar dañarlo, no limpie el parabrisas con productos alcalinos, ácidos, gasolina ni disolventes.

Para limpiar el vehículo:

1. Lave a fondo el vehículo con agua para quitar la suciedad no adherida.
2. Con un paño limpio y suave, lave el vehículo con agua mezclada con un detergente suave como, por ejemplo, jabón especial para motocicletas o automóviles.

**NOTA:** El uso de agua templada ayuda a quitar restos de insectos del parabrisas y los paneles delanteros.

3. Al lavar el vehículo, revise para detectar restos de grasa o aceite. Puede utilizar el limpiador de BRP para vinilo y plástico (N/P 413 711 200) o un desengrasante suave para automóviles. Siga estrictamente las instrucciones del fabricante.
4. Seque el vehículo con un trapo de gamuza o una toalla suave.

### Aplicación de cera

Aplique únicamente cera no abrasiva apta para pinturas con revestimiento transparente en acabados satinados.

No aplique cera sobre superficies con acabado mate.

El parabrisas se puede lustrar con pulimentador o limpiador para plásticos.

### **⚠ ADVERTENCIA**

No aplique protector de vinilo o plástico en el asiento, ya que la superficie quedaría resbaladiza, con el consiguiente riesgo de caída para el conductor y el pasajero.

# ***REPARACIONES EN CARRETERA***

# PROBLEMAS

**AVISO** Si debe transportarse el vehículo, no permita que lo remolquen: podría quedar seriamente dañado. Consulte *TRANSPORTE DEL ROADSTER SPYDER (p.90)* para obtener instrucciones detalladas.

## No se puede poner la primera marcha (modelo SM5)

Si no se puede poner la primera marcha del vehículo cuando no se mueve:

1. Suelte poco a poco la palanca del embrague a la vez que mantiene una ligera presión sobre la palanca de cambios.
2. Cuando note que entra la primera marcha, presione la palanca del embrague.

## No se puede cambiar a punto muerto (modelo SE5)

Si no se puede poner la primera marcha del vehículo cuando no se mueve:

1. El régimen del motor subirá automáticamente a 1.800 r.p.m. y después volverá a la velocidad de ralentí.
2. Se realizarán hasta 3 intentos.
3. Si no funciona, vuelva a intentarlo pulsando el botón de cambio a una marcha más larga o más corta.

## No se puede cambiar de marcha (modelo SE5)

Si se produce un fallo en el control de la transmisión, puede mover manualmente la transmisión a la marcha que desee.

1. Parar el motor.

**AVISO** Debe parar el motor antes de mover la transmisión manualmente.

2. Desde debajo del vehículo, en la parte izquierda del motor, coloque la llave abierta de 13 mm (de la caja de herramientas) en la leva del eje de cambio tal como se muestra. La leva del eje del cambio se puede ver entre el panel lateral superior y el panel lateral inferior. Las superficies planas del extremo del eje están diseñadas para posibilitar que con la llave se pueda girar el eje.

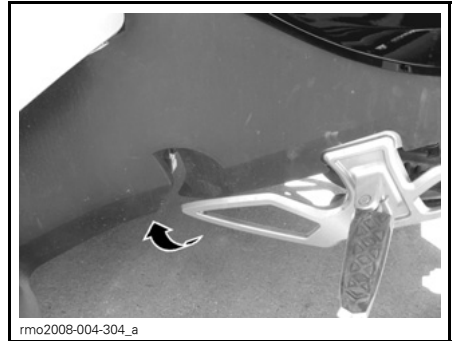

PARTE IZQUIERDA DEL MOTOR

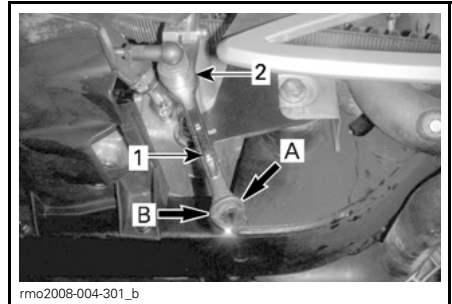

BAJOS DEL VEHÍCULO

1. Llave de 13 mm
  2. Leva del eje del cambio
  - A. Cambio a una marcha más larga
  - B. Reducción de marcha
3. Gire la llave en el sentido de las agujas del reloj para reducir de marcha. Gire la llave en sentido contrario al de las agujas del reloj para cambiar a una marcha más larga.



**AVISO** No fuerce el mecanismo del cambio. Si no puede cambiar de marcha, balancee el vehículo hacia delante y hacia atrás para mover los engranajes de la transmisión e inténtelo de nuevo.

### ADVERTENCIA

Cuando vuelva a arrancar el vehículo, será con la marcha engranada. No dé gas a menos que esté dispuesto a ponerse en ruta.

**NOTA:** El modelo SE5 no se pondrá en marcha con una marcha puesta si el pedal de freno no está pisado.

## Extravío de llaves

Utilice la llave de repuesto para encarar cuanto antes otra a un concesionario o distribuidor autorizado de roadster Can-Am. Si se pierden las dos llaves, será preciso cambiar el contacto y el módulo electrónico DESS. El coste de la sustitución correrá a cargo del propietario del vehículo.

## Rueda pinchada

Si en un neumático hay un pinchazo un corte **importante** en la banda de rodadura y está totalmente deshinchado, deberá hacer que transporten el vehículo al establecimiento distribuidor de Spyder Can-Am más cercano. Consulte *TRANSPORTE DEL ROADSTER SPYDER* (p. 90) para obtener instrucciones relacionadas con el transporte.

Si un neumático presenta un **pequeño** pinchazo producido por un clavo o una piedra no se ha deshinchado completamente, se podrá reparar provisionalmente. Para reparar provisionalmente un neumático puede usar un sellador de neumáticos autohinchable o un kit de reparación de neumáticos. Siga las instrucciones del fabricante que acompañan al sellador o al kit de reparación de neumáticos y diríjase a un concesionario o distribuidor autorizado de

roadster Can-Am para que reparen o reemplacen el neumático a la mayor brevedad posible.

Tras reparar provisionalmente un neumático, conduzca lentamente y con prudencia, y compruebe a menudo la presión del neumático hasta que lo cambie o lo repare de forma permanente.

## Batería agotada

Si la batería está agotada o demasiado baja para iniciar la puesta en marcha del motor, puede realizarse un inicio de emergencia.

### ADVERTENCIA

Conecte los cables puente tal como se especifica en el procedimiento de puesta en marcha de emergencia.

Las baterías pueden emitir gases explosivos que se podrían inflamar si los cables puente no se conectan correctamente.

Para iniciar la batería según el método de emergencia, siga el procedimiento que se indica a continuación:

1. Acerque el otro vehículo lo máximo posible y, preferiblemente, por el lado izquierdo del roadster Spyder. Asegúrese de que los vehículos no lleguen a tocarse.
2. Cambie la marcha del roadster Spyder a PUNTO MUERTO (N) y ponga el freno de estacionamiento.
3. Pare el motor del otro vehículo y apague todos los accesorios eléctricos.
4. Abra la capota del otro vehículo.
5. Desenganche el asiento del roadster Spyder y levántelo p. 24.
6. Asegúrese de que el contacto está en la posición de apagado (OFF).

7. Conecte un extremo del cable puente POSITIVO (+), de color rojo, al terminal POSITIVO (+) situado bajo el asiento del roadster Spyder.
8. Conecte el otro extremo del cable puente POSITIVO (+), de color rojo, al terminal POSITIVO (+) de la batería de urgencia.
9. Conecte un extremo del cable puente NEGATIVO (-), de color negro, al terminal NEGATIVO (-) de la batería de urgencia.
10. Conecte el otro extremo del cable puente NEGATIVO (-), de color negro, al terminal NEGATIVO (-) situado bajo el asiento del roadster Spyder.

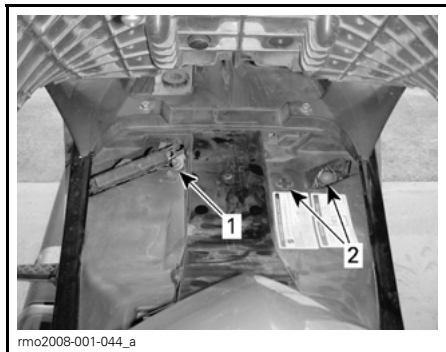

1. Terminal NEGATIVO (-)
2. Terminal POSITIVO (+)

11. Arranque el vehículo con la batería de urgencia y deje el motor funcionalidad al ralentí en un régimen de entre 1.200 y 1.500 r.p.m durante un par de minutos.
12. Manténgase de pie en el lado derecho del roadster Spyder, accione los frenos y arranque el motor. Si no empieza a girar para la puesta en marcha o gira lentamente, mueva los cables puente para asegurarse de que el contacto es correcto y vuelva a intentarlo.  
Si aún así se pone en marcha, podría tratarse de un problema con el sistema de arranque. Solicite el transporte del vehículo

(p.90) y encargue su reparación en el concesionario o establecimiento distribuidor autorizado de roadster Can-Am más cercano.

13. Cuando se ponga en marcha el motor, desconecte ambos cable puente siguiendo al revés el orden de conexión, empezando por el cable NEGATIVO (-) conectado al roadster Spyder.
14. Recargue completamente la batería con un cargador (p. 113) o llévala a una estación de servicio que cumpla los requisitos.

Si el motor se para poco después del inicio con la batería de emergencia o cuando se desconectan los cables puente, puede que haya un problema con el sistema de carga. Solicite el transporte del vehículo (p.90) y encargue su reparación en el concesionario o establecimiento distribuidor autorizado de roadster Can-Am más cercano.

Tras recargar la batería, diríjase a un concesionario o distribuidor autorizado de roadster Can-Am para que revisen el vehículo.

## Problemas con accesorios eléctricos

En caso de que algún accesorio eléctrico del vehículo deje de funcionar, compruebe si hay algún fusible fundido y, de ser así, reemplácelo.

Si aun en ese caso se produce una avería eléctrica, diríjase a un distribuidor autorizado de roadster Can-Am para que lo revisen.

## Fusibles

### Ubicaciones de los fusibles

Los fusibles se encuentran en las siguientes ubicaciones:

- Bajo la cubierta de servicio, detrás del compartimento de almacenamiento situado en la parte delantera izquierda del vehículo
- Bajo el asiento, en la parte derecha del vehículo.

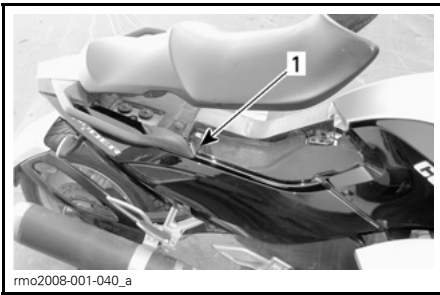

1. Caja de fusibles situada bajo el asiento



1. Caja de fusibles situada bajo la cubierta de servicio, detrás del compartimento de almacenamiento delantero

### Descripción de los fusibles

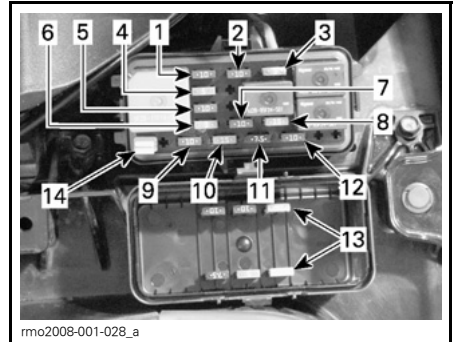

FUSIBLES SITUADOS BAJO LA CUBIERTA DE SERVICIO

NO.	DESCRIPCIÓN	
1	Relés principales de control Control del ECM Sensor de pasajero (PRS) Módulo de control del vehículo (VCM) Sensor del ángulo de la dirección (SAS) Sensor de índice de derrape (YRS)	10 A
2	Válvula del embrague (modelo SM5) Bocina Conector de servicio	10 A
3	Accesorios	3 A
4	Control del sistema de dirección asistida dinámica (DPS) Módulo de control de transmisión (TCM) (modelo SE5)	5 A
5	Sensor de posición del árbol de levas (CAPS) Módulo de control del motor (ECM) Bomba de combustible Calentador de O <sup>2</sup> Válvula de purga Solenoides de arranque	10 A
6	Accesorios	3 A
7	DESS Luz de placa de matrícula Luz de posición Luces traseras Conector de servicio	10 A
8	Bobina de encendido Inyectores de combustible	15 A

NO.	DESCRIPCIÓN	
9	Reloj Luces de advertencia de peligro Luces de señal de giro (intermitentes)	10 A
10	Ventilador	15 A
11	Grupo de indicadores multifunción	5 A
12	Luces antiniebla (opcional)	10 A
13	Fusibles de repuesto	-
14	Herramienta de extracción de fusibles	-

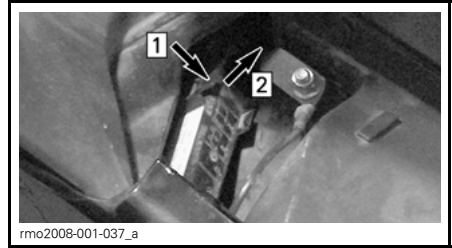

**APERTURA DE LA CAJA DE FUSIBLES SITUADA BAJO EL ASIENTO**

Etapa 1: Empuje la pestaña  
Etapa 2: Tire de la cubierta

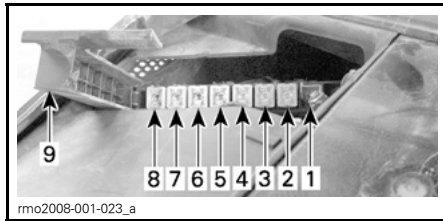

**CAJA DE FUSIBLES SITUADA BAJO EL ASIENTO**

NO.	DESCRIPCIÓN	
1	Vacío	-
2	Asistente del acelerador (modelo SE5) Válvulas del TCM (modelo SE5)	20 A
3	Rectificador	60 A
4	Fusible principal	40 A
5	Motor del sistema de dirección asistida dinámica (DPS)	40 A
6	Bomba del VSS	40 A
7	Faros	30 A
8	Válvulas del VSS	25 A
9	Cubierta de la caja de fusibles	-

4. Saque el fusible. Hay una herramienta de extracción de fusibles en la caja de fusibles que se encuentra detrás del compartimento de almacenamiento delantero, bajo la cubierta de servicio.
5. Compruebe si se ha fundido el filamento.

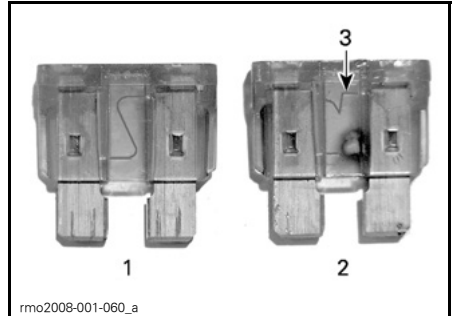

**FUSIBLE SITUADO BAJO LA CUBIERTA DE SERVICIO**

1. Fusible en buen estado
2. Fusible fundido
3. Filamento fundido

**Cambio de fusibles**

1. Quite la cubierta de servicio o levante el asiento para tener acceso a la caja de fusibles que corresponda.
2. Mueva el contacto a la posición de apagado (OFF).
3. Para abrir la caja de fusibles bajo el asiento, empuje hacia abajo la pestaña y retire la tapa.

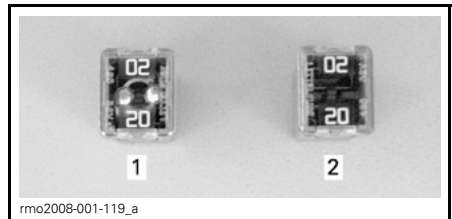

**FUSIBLE BAJO EL ASIENTO**

1. Fusible en buen estado
2. Fusible fundido

- Reemplace el fusible con otro que tenga las mismas especificaciones. Los fusibles de repuesto se encuentran en la caja fusibles situada en la parte delantera.

**AVISO** Si utiliza un fusible de mayor capacidad, el vehículo puede sufrir graves daños.

- Coloque o cierre la cubierta de la caja de fusibles.
- Cierre la cubierta de servicio y el compartimento de almacenamiento delantero o el asiento.

### Fallo de las luces

Si alguna luz del vehículo deja de funcionar, cambie la bombilla o la lámpara defectuosa.

Si aún en ese supuesto falla la luz, diríjase a un concesionario o distribuidor autorizado de roadster Can-Am para que lo revisen.

### **⚠ ADVERTENCIA**

Para prevenir descargas eléctricas, coloque siempre el contacto en la posición de apagado (OFF) antes de sustituir una bombilla.

Compruebe siempre el funcionamiento de la luz después de la sustitución.

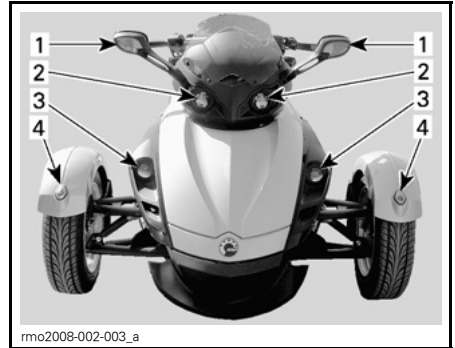

#### UBICACIÓN DE LAS LUCES — PARTE DELANTERA DEL VEHÍCULO

- Luz intermitente indicadora de giro (p. 126)
- Faros — luces largas (p. 124)
- Faros — luces cortas (p. 123)
- Luz de posición (p. 128)

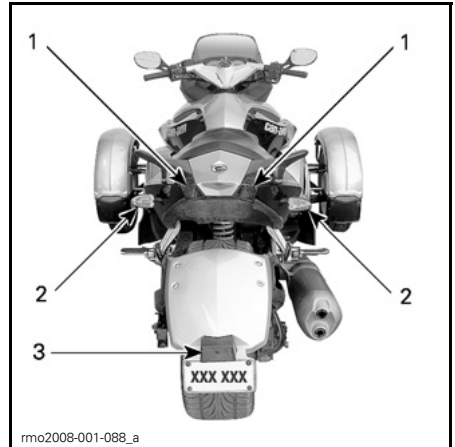

#### UBICACIÓN DE LAS LUCES — PARTE TRASERA DEL VEHÍCULO

- Luz trasera/luz de freno (p. 127)
- Luz intermitente indicadora de giro (p. 126)
- Luz de placa de matrícula (p. 129)

### Faros — luces cortas

- Abra el asiento (p. 24).
- Abra el compartimento de almacenamiento de la parte delantera (p. 24).
- Retire el panel lateral superior que corresponda (izquierdo o derecho) (p. 100).

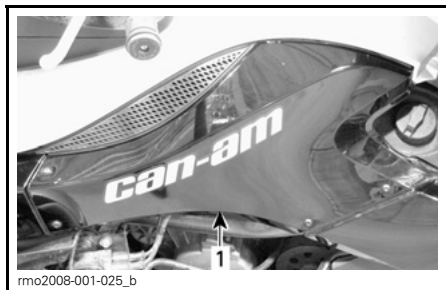

VISTA DE LA PARTE IZQUIERDA

1. Panel lateral superior

4. Quite las sujeciones del panel delantero y extraiga el panel.

**NOTA:** Los paneles delanteros están fijados con un tornillo en la parte trasera y tres remaches de plástico en la delantera (dos delante y uno arriba).

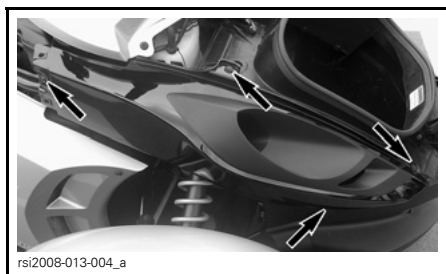

VISTA DEL PANEL DELANTERO DERECHO

5. Suelte las pestañas y después desenchufe el conector de la bombilla.

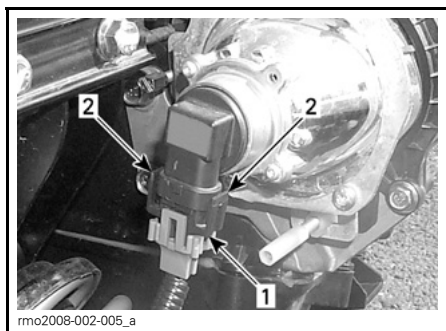

1. Conector de bombilla

2. Pestañas

6. Gire la bombilla en sentido contrario al de las agujas del reloj para aflojarla y después reemplácela.

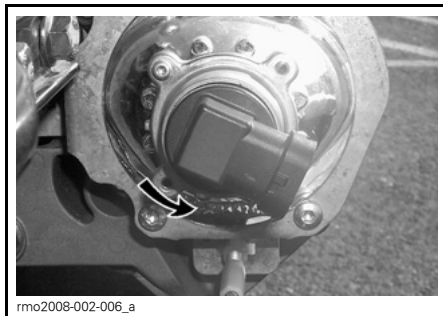

**AVISO** No toque nunca la parte de cristal de una bombilla halógena directamente con los dedos, ya que así se acorta su duración. Si toca el cristal, límpielo con alcohol isopropílico, que no dejará película en la bombilla.

7. Vuelva a instalar según correspondan las piezas extraídas, siguiendo el orden inverso al de la extracción. Preste atención al aviso que figura a continuación a la hora de la reinstalación.

**AVISO** No apriete excesivamente los tornillos de los paneles. Cualquier deformación en el panel alrededor del tornillo es una indicación de que el tornillo está demasiado apretado. Usted puede dañar el panel de esa manera.

### Faros — luces largas

1. Introduzca un destornillador pequeño de cabeza plana en uno de los dos orificios de la consola superior.
2. Presione con el destornillador y, haciendo un poco de palanca, saque con cuidado la esquina superior del grupo.
3. Meta un dedo para que no se cierre la abertura de la esquina superior.

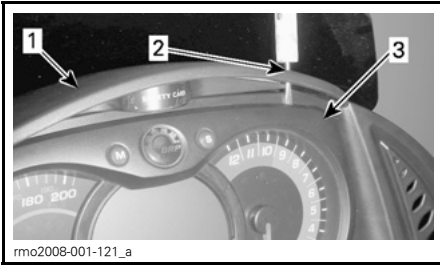

1. Consola superior
2. Presione dentro del orificio con el destornillador
3. Meta el dedo en la abertura
4. Con la otra mano, introduzca el destornillador en el otro orificio de la consola superior.
5. Empuje con el destornillador y haga palanca con cuidado para sacar la otra esquina del grupo. El extremo superior del grupo se inclinará hacia atrás.

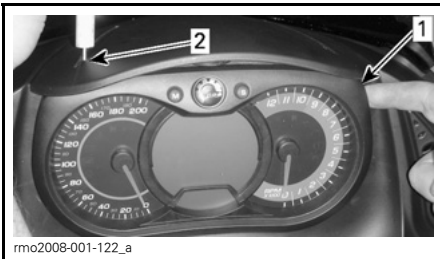

1. Meta un dedo para que no se cierre la abertura de la esquina superior
2. Presione dentro del orificio opuesto con el destornillador
6. Localice la bombilla defectuosa y gírela en sentido contrario al de las agujas del reloj para aflojarla.

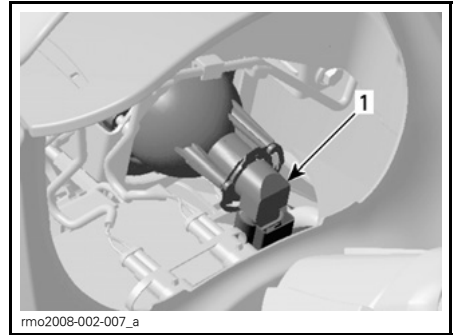

VISTA POR EL LADO DERECHO

1. Bombilla
7. Suelte las pestañas y después desenchufe el conector de la bombilla. A continuación, reemplace la bombilla.

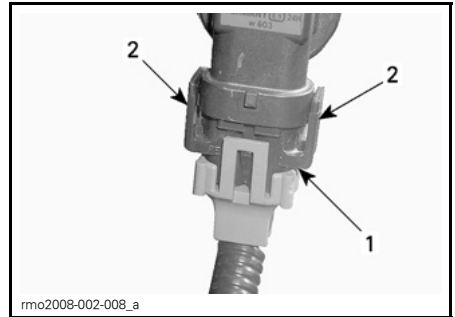

1. Conector de bombilla
2. Pestañas
8. Coloque el conector de la combilla en la nueva bombilla.

**AVISO** No toque nunca la parte de cristal de una bombilla halógena directamente con los dedos, ya que así se acorta su duración. Si toca el cristal, límpielo con alcohol isopropílico, que no dejará película en la bombilla.

9. Instale la bombilla en el alojamiento del faro; gírela en el sentido de las agujas del reloj para fijarla.

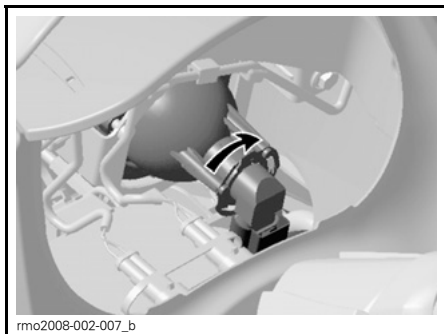

VISTA POR EL LADO DERECHO

10. Instale el grupo; para ello, introduzca primero el extremo inferior y después empuje firmemente el extremo superior con las dos manos.

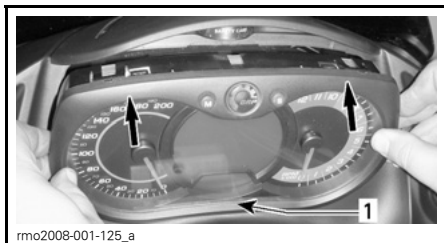

**INSTALACIÓN DEL GRUPO**

1. Inserte primero el extremo inferior del grupo y después empuje el extremo superior

11. Asegúrese de que el grupo está correctamente instalado. Repita el paso 10 si es necesario.

**Luz indicadora de giro (intermitente) — Delante**

1. Quite la lente con un destornillador de cabeza Phillips.



1. Tornillo de lente de intermitente delantero

2. Gire el conector en sentido contrario al de las agujas del reloj tal como se indica a continuación y extraiga la lente.

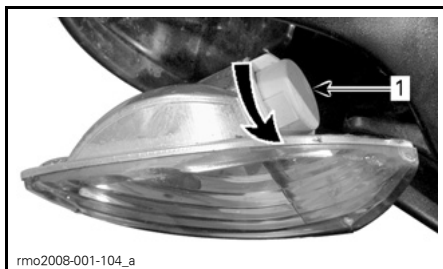

1. Conector del intermitente delantero

3. Quite la bombilla; para ello, empujela y sujétela a la vez que la gira en sentido contrario al de las agujas del reloj.
4. Instale la nueva bombilla empujándola y girándola en el sentido de las agujas del reloj.
5. Vuelva a instalar las piezas, siguiendo el orden inverso al de su extracción.

**Luz indicadora de giro (intermitente) — Detrás**

1. Quite la lente con un destornillador de cabeza Phillips.



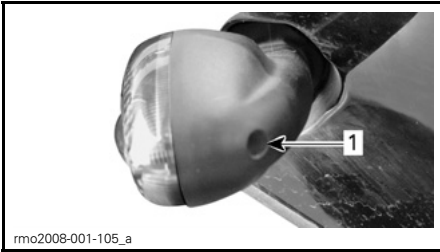

**TÍPICO**

1. Tornillo de lente de intermitente trasero

2. Quite la bombilla; para ello, empujéla y gírela en sentido contrario al de las agujas del reloj.
3. Instale la nueva bombilla empujándola y girándola en el sentido de las agujas del reloj.
4. Vuelva a colocar la lente.

**Luz trasera/Luz de freno**

1. Retire el panel situado bajo el asiento del pasajero; para ello, quite los siete tornillos Torx tal como se indica a continuación.

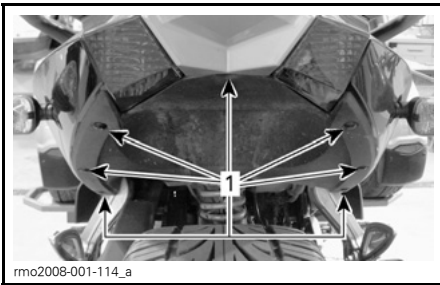

**PANEL BAJO EL ASIENTO DEL PASAJERO**

1. Ubicación de los 7 tornillos Torx

2. Retire parcialmente el panel trasero derecho; para ello, quite los dos remaches de plástico que se encuentran debajo del asiento tal como se indica a continuación.

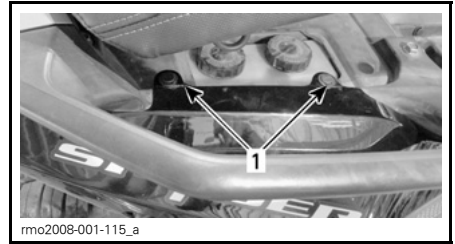

1. Remaches de plástico (2) bajo el asiento

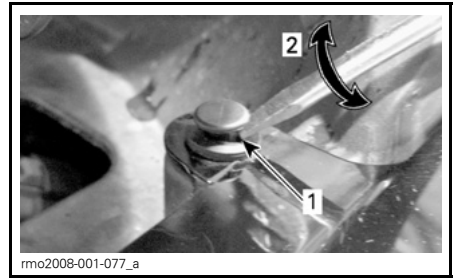

1. Destornillador de cabeza plana debajo de cabeza de remache
2. Haga girar el destornillador 1/4 de vuelta

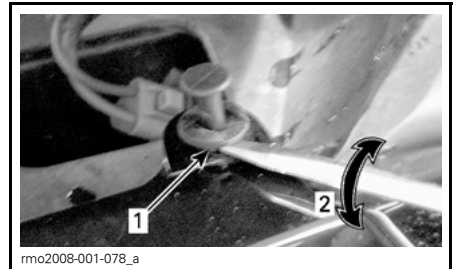

1. Destornillador de cabeza plana debajo de remache
2. Haga girar el destornillador 1/4 de vuelta
3. Desenchufe los conectores del alojamiento de los intermitentes (señal de giro) a la derecha.
4. Quite el tornillo Torx situado tras la lente tal como se indica a continuación.

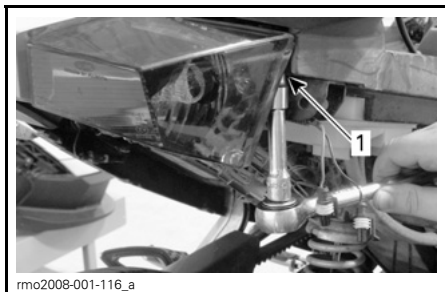

1. Extracción del tornillo Torx tras la lente

5. Quite el tornillo Torx situado junto a la lente, bajo la cola de la carrocería, tal como se indica a continuación.

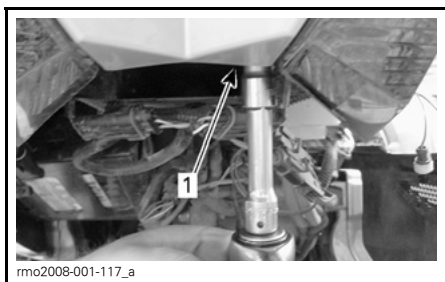

1. Extracción del tornillo Torx junto a la lente

6. Gire el conector en sentido contrario al de las agujas del reloj y sáquelo de la lente.

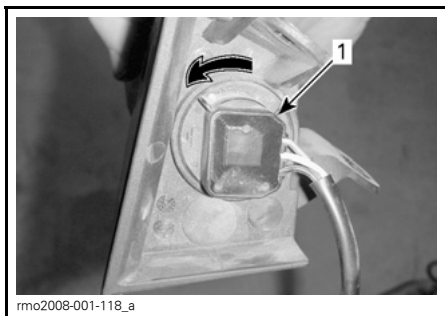

1. Conector

7. Quite la bombilla; para ello, empujéla y gírela en sentido contrario al de las agujas del reloj.
8. Instale la nueva bombilla empujándola y girándola en el sentido de las agujas del reloj.

9. Vuelva a instalar las piezas, siguiendo el orden inverso al de su extracción.

**NOTA:** A la hora de instalar el panel lateral trasero, enchufe los conectores del alojamiento de los intermitentes buscando los cables del mismo color e introduzca manualmente los remaches de plástico.

### Luz de posición

1. Empuje la lente y sujétela hacia la parte trasera del guardabarros.



2. Levante la parte delantera de la lente con el pulgar o con un destornillador pequeño para soltarla.

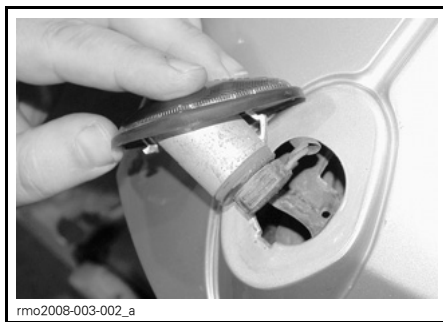

3. Gire el portabombillas en el sentido de las agujas del reloj y extráigalo del conector.

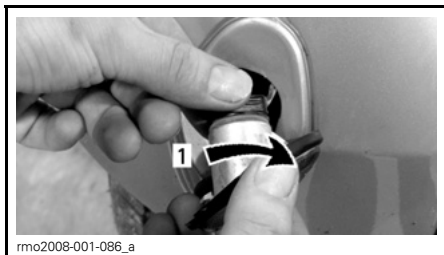

3. Instale la nueva bombilla empujándola y girándola en el sentido de las agujas del reloj.
4. Vuelva a colocar la lente.

1. Gire en el sentido de las agujas del reloj

4. Saque la bombilla del casquillo tal como se indica a continuación.

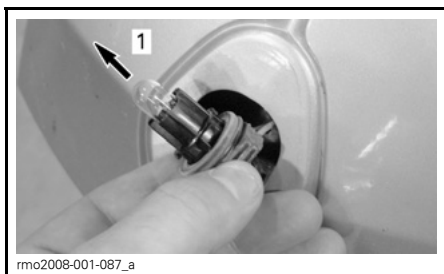

1. Saque la bombilla

5. Coloque una bombilla nueva en el casquilla.
6. Vuelva a instalar las piezas, siguiendo el orden inverso al de su extracción.

### Luz de placa de matrícula

1. Quite la lente con un destornillador de cabeza Phillips.

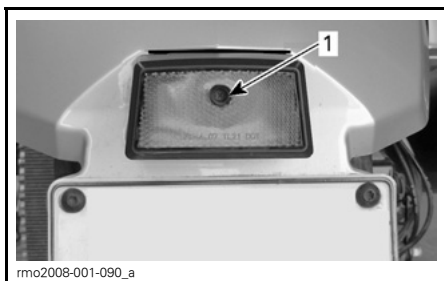

#### TÍPICO

1. Tornillo de lente de la placa de matrícula
2. Quite la bombilla; para ello, empujela y gírela en sentido contrario al de las agujas del reloj.

## **El motor no se pone en marcha**

### **EL MOTOR NO GIRA**

---

- 1. Mensaje de seguridad sin confirmar que se visualiza en el grupo de indicadores multifunción.**
  - *Pulse el botón de modo (M) para confirmar el mensaje de seguridad.*
- 2. Interruptor de paro del motor en posición de apagado (OFF).**
  - *Asegúrese de que el interruptor de paro del motor está en la posición de encendido (ON).*
- 3. Palanca del embrague no accionada (modelo SM5).**
  - *Presione la palanca del embrague y no la suelte.*
- 4. Contacto en posición de apagado (OFF).**
  - *Gire el contacto a la posición de encendido (ON).*
- 5. Batería agotada o conexiones de la batería deficientes.**
  - *Compruebe la carga de la batería. Cárguela en caso necesario (p. 113).*
  - *Compruebe las conexiones de la batería debajo del asiento y en los terminales de la batería (p. 113).*
- 6. Fusible fundido.**
  - *Compruebe el estado del fusible (p. 121).*
- 7. La transmisión está engranada (modelo SE5).**
  - *Pise el pedal de freno si la transmisión está engranada.*

### **EL MOTOR GIRA, PERO NO ARRANCA**

---

- 1. Nivel bajo de combustible.**
  - *Llene el depósito de combustible (p. 29).*
- 2. Batería débil.**
  - *Compruebe la carga de la batería. Cárguela en caso necesario (p. 113).*
  - *Compruebe las conexiones de la batería debajo del asiento y en los terminales de la batería (p. 113).*
- 3. Problema de gestión del motor.**
  - *Compruebe si la luz indicadora de funcionamiento del motor está encendida al arrancar. Diríjase a un distribuidor autorizado de roadster Can-Am.*



# MENSAJES EN EL GRUPO DE INDICADORES MULTIFUNCIÓN



En el grupo de indicadores multifunción se muestra información importante acerca de la situación del vehículo. Al poner en marcha el motor, mire siempre el grupo de indicadores por si aparecen mensajes especiales.



Si se muestra una anomalía, pulse el botón de modo para pasar por alto el mensaje de error.

Si un problema persiste, dirijase a un distribuidor autorizado de roadster Can-Am.

**NOTA:** Los acentos se omiten en los mensajes de los indicadores.

LUZ O LUCES INDICADORA(S)		DISPLAY DIGITAL PRINCIPAL	CAUSA	QUÉ DEBE HACERSE
Se muestra E en lugar de la marcha seleccionada		No	Problema de funcionamiento del sensor de posición de la caja de cambios	Diríjase a un distribuidor autorizado de roadster Can-Am para que reparen el vehículo.
		Parpadeo rápido de N (punto muerto) + R (marcha atrás)	Posición indeterminada de la marcha	Detenga el vehículo para poder cambiar a punto muerto.
No		LLAVE INCORRECTA	La llave no corresponde o es defectuosa	Utilice la llave adecuada para el vehículo o póngase en contacto con un distribuidor autorizado de roadster Can-Am.
	Encendido	SOBRECALENTAMIENTO	El motor se calienta excesivamente	<ul style="list-style-type: none"> <li>- Párelo y espere a que se enfríe.</li> <li>- Compruebe si hay fugas.</li> <li>- Compruebe el nivel de refrigerante y realice los ajustes necesarios (p. 110).</li> </ul>
	Encendido	SOBRECALENTAMIENTO MODO DE PROTECCIÓN	El motor se calienta excesivamente	*Solicite el transporte del vehículo al establecimiento distribuidor autorizado de Can-Am más cercano.
	Encendido	VOLT BAT BAJO	Voltaje de la batería bajo	<ul style="list-style-type: none"> <li>- Recargue la batería (p. 113).</li> <li>- Compruebe las conexiones de la batería.</li> </ul>
	Encendido	VOLT BAT ALTO	Voltaje de la batería alto	Solicite el transporte del vehículo al establecimiento distribuidor autorizado de roadster Can-Am más cercano.

LUZ O LUCES INDICADORA(S)		DISPLAY DIGITAL PRINCIPAL	CAUSA	QUÉ DEBE HACERSE
	Encendido	FALLO DE ABS	Problema de funcionamiento del ABS. El ABS no responde	Solicite el transporte del vehículo al establecimiento distribuidor autorizado de Can-Am más cercano.
	Encendido	FALLO DE VSS MODO DE PROTECCIÓN	Problema de funcionamiento del sistema VSS	*Solicite el transporte del vehículo al establecimiento distribuidor autorizado de roadster Can-Am más cercano.
	Encendido	DETECTOR DE PASAJERO DEFECTUOSO	Sensor de pasajero en el asiento defectuoso	Compruebe el fusible (p. 121).
	Encendido	FALLO DE DISTRIB ELÉCTR FRENOS	Problema de funcionamiento del sistema VSS	Solicite el transporte del vehículo al establecimiento distribuidor autorizado de roadster Can-Am más cercano.
	Encendido	FALLO DE FRENOS	Nivel de líquido de frenos bajo o sensor defectuoso	<ul style="list-style-type: none"> <li>- Compruebe si hay fugas de líquido de frenos.</li> <li>- Compruebe el nivel del líquido de frenos y realice los ajustes necesarios (p. 111).</li> </ul>

LUZ O LUCES INDICADORA(S)		DISPLAY DIGITAL PRINCIPAL	CAUSA	QUÉ DEBE HACERSE
	Encendido	ANOMALÍA DEL MOTOR	Problema de funcionamiento de componentes de gestión del motor	– Saque la llave y vuelva a introducirla.
	Encendido	COMPROBAR DPS	Problema de funcionamiento de componentes del sistema dinámico de dirección asistida	Diríjase a un concesionario o distribuidor autorizado de roadster Can-Am para que reparen el vehículo.
	Encendido	COMPROBAR TCM	Problema de funcionamiento de componente del módulo de control de transmisión	– Saque la llave y vuelva a introducirla. – Diríjase a un concesionario o distribuidor autorizado de roadster Can-Am para que reparen el vehículo.
	Parpadeante	MODO DE PROTECCIÓN	Problema importante de funcionamiento de componentes de gestión del motor o del sistema VSS	*Solicite el transporte del vehículo al establecimiento distribuidor autorizado de roadster Can-Am más cercano.
	Encendido	No	Presión de aceite baja	– Compruebe si hay fugas de aceite. – Compruebe el nivel de aceite y realice los ajustes necesarios (p. 106).
	Encendido	No	Nivel bajo de combustible	Llene el depósito de combustible (p. 29).

\* BRP recomienda que se transporte el vehículo cuando aparezca la indicación LIMP HOME (modo de protección). Si sigue utilizando el vehículo después de que se muestre el mensaje MODO DE PROTECCIÓN, evite realizar maniobras bruscas y diríjase inmediatamente al distribuidor autorizado de roadster Can-Am más cercano para que pase por el servicio técnico antes de volver a conducirlo. En una situación de MODO DE PROTECCIÓN, el número de r.p.m. queda limitado y, por lo tanto, también la velocidad del vehículo.





# ***INFORMACIÓN TÉCNICA***

# IDENTIFICACIÓN DEL VEHÍCULO

Los componentes principales de su vehículo (motor y bastidor) están identificados por números de serie distintos. En ocasiones puede que sea necesario buscar estos números para cuestiones relacionadas con la garantía o para la localización del vehículo en caso de pérdida. El distribuidor autorizado de roadster Can-Am necesita estos números para cumplimentar debidamente cualquier reclamación de garantía. Bombardier Recreational Products Inc. no autorizará ninguna operación relacionada con la garantía si el número de identificación del motor (E.I.N.) o el número de identificación del vehículo (V.I.N.) ha sido quitado o manipulado del algún modo. Le recomendamos expresamente que tome nota de todos los números de serie del vehículo y que los facilite a su compañía de seguros.

## Número de identificación del vehículo

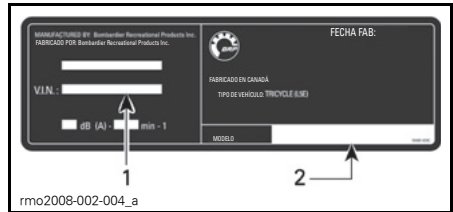

### ETIQUETA DEL NÚMERO DE IDENTIFICACIÓN DEL VEHÍCULO

1. V.I.N. (Número de identificación del vehículo)
2. Número de modelo

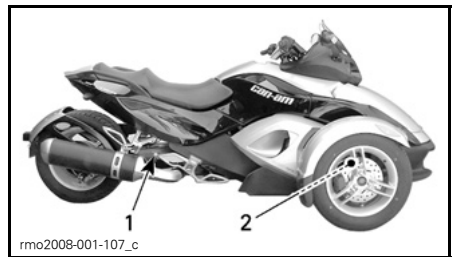

### UBICACIÓN DEL NÚMERO DE IDENTIFICACIÓN DEL VEHÍCULO

1. Suspensión trasera basculante (etiqueta con el V.I.N.)
2. Parte inferior del bastidor (V.I.N. estampado en el lado izquierdo)

## Número de identificación del motor

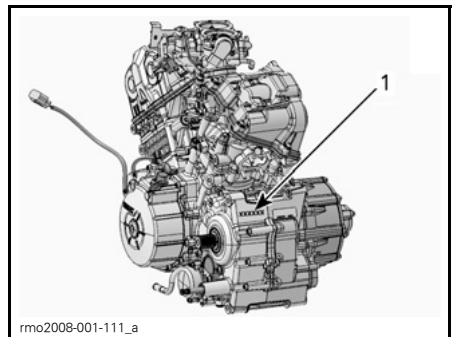

### TÍPICO

1. Ubicación del E.I.N. (Número de identificación del motor)

# Etiqueta de cumplimiento de la normativa EPA (EE.UU.)

<p><b>ETIQUETA DE CUMPLIMIENTO DE LA NORMATIVA EPA (EE.UU.)</b></p> <p>ESTE VEHÍCULO CUMPLE CON LOS REQUISITOS DE LA NORMATIVA EPA (EE.UU.) PARA EL CONSUMO DE COMBUSTIBLE Y LAS EMISIONES REGULADAS APPLICABLES A ESTE MODELO Y A ESTE TIPO DE MOTOR. PARA OBTENER MÁS INFORMACIÓN, CONSULTE EL LIBRO DEL DUEÑO DEL VEHÍCULO O VISITE EL SITIO WEB DE LA EPA EN <a href="http://www.epa.gov">WWW.EPA.GOV</a>.</p> <p>ESTE VEHÍCULO CUMPLE CON LOS REQUISITOS DE LA NORMATIVA EPA (EE.UU.) PARA EL CONSUMO DE COMBUSTIBLE Y LAS EMISIONES REGULADAS APPLICABLES A ESTE MODELO Y A ESTE TIPO DE MOTOR. PARA OBTENER MÁS INFORMACIÓN, CONSULTE EL LIBRO DEL DUEÑO DEL VEHÍCULO O VISITE EL SITIO WEB DE LA EPA EN <a href="http://www.epa.gov">WWW.EPA.GOV</a>.</p> <p>ESTE VEHÍCULO CUMPLE CON LOS REQUISITOS DE LA NORMATIVA EPA (EE.UU.) PARA EL CONSUMO DE COMBUSTIBLE Y LAS EMISIONES REGULADAS APPLICABLES A ESTE MODELO Y A ESTE TIPO DE MOTOR. PARA OBTENER MÁS INFORMACIÓN, CONSULTE EL LIBRO DEL DUEÑO DEL VEHÍCULO O VISITE EL SITIO WEB DE LA EPA EN <a href="http://www.epa.gov">WWW.EPA.GOV</a>.</p>	
<p>Engine Displacement</p> <p>Engine Family</p> <p>Transmission</p> <p>Exhaust System</p> <p>Control System</p> <p>EPA Speed</p> <p>Fuel</p>	<p>Cilindrada del motor</p> <p>Familia de motores</p> <p>Transmisión</p> <p>Sistema de escape</p> <p>Sistema de control de las emisiones de motor</p> <p>Velocidad en ralentí</p> <p>Combustible</p>
<p>rmo2008-001-094</p>	



1. Etiqueta EPA sobre emisiones de escape situada bajo el asiento

La declaración de conformidad CE no aparece en esta versión de la Guía del usuario.

Consulte la versión impresa suministrada con el vehículo.

# ESPECIFICACIONES

MODELO			SPYDER RS	
<b>MOTOR</b>				
Tipo de motor			ROTAX 991, 4 tiempos, 2 cilindros en V de 60°, doble árbol de levas en cabeza, refrigeración líquida	
Número de cilindros			2	
Número de válvulas			8 válvulas	
Diámetro interior			97 mm	
Carrera			68 mm	
Cilindrada			998 cm <sup>3</sup>	
Relación de compresión			10,8:1	
Lubricación	Tipo		Cárter en seco con refrigerador de aceite y depósito de aceite por separado	
	Filtro aceite	Motor		BRP Rotax tipo papel, reemplazable
		Transmisión (SE5)		BRP Rotax tipo papel, reemplazable
	Capacidad de aceite para el motor	Cambio de aceite con nuevo filtro para el motor	SM5	3,9 L
		Cambio de aceite con nuevo filtro para el motor	SE5	4,2 L
		Cambio de aceite con nuevos filtros para el motor y el módulo HCM		4,3 L
		Aceite recomendado para el motor		Utilice ACEITE DE MEZCLA SINTÉTICA XP-S PARA TEMPORADA DE VERANO (N/P 293 600 121) o a aceite semisintético 5W40 (como mínimo) o sintético para motocicleta que cumpla los requisitos de la clasificación de servicio API SL, SJ, SH o SG.

MODELO		SPYDER RS	
<b>MOTOR (cont.)</b>			
Embrague	Modelo SM5	Tipo	Húmedo multidisco de funcionamiento manual a través de un pistón hidráulico y asistido con presión de vacío
		Líquido	DOT 4
	Modelo SE5	Tipo	Embrague centrífugo + embrague húmedo multidisco controlado automáticamente por el TCM
		Acción de embrague	2.000 +/- 200 r.p.m. (centrífugo)
		Parada	3.200 +/- 200 r.p.m. (centrífugo)
Sistema de escape		2 en 1 con convertor catalítico	
Filtro de aire		Elemento de papel	
<b>CAJA DE CAMBIOS</b>			
Tipo	SM5	Secuencial manual de 5 velocidades (SM5) con marcha atrás	
	SE5	Secuencial electrónico de 5 velocidades (SE5) con marcha atrás	
<b>SISTEMA DE REFRIGERACIÓN</b>			
Tipo		Refrigeración líquida, radiador único con ventilador	
Refrigerante	Tipo	Mezcla de etilglicol y agua (al 50%). Utilice el refrigerante premezclado que comercializa BRP (N/P 219 700 362) o un refrigerante diseñado específicamente para motores de aluminio	
	Capacidad	3,2 L	

MODELO		SPYDER RS
<b>SISTEMA ELÉCTRICO</b>		
Salida del generador de la magneto		500 W
Tipo de sistema de encendido		Encendido electrónico con bobina de doble salida
Puesta a punto del encendido		No se puede ajustar
Bujía	Cantidad	2
	Marca y tipo	NGK DCPR9E (aplique pasta disipadora de calor P12 (N/P 420 897 186) en la rosca de la bujía)
	Holgura	0,7 mm - 0.8 mm
Ajuste del limitador de r.p.m. del motor	Avance	10.000 r.p.m.
Batería	Tipo	Sin mantenimiento
	Voltaje	12 voltios
	Valor nominal	21 A•h
	Tasa de carga recomendada	2 A
Faros		4 X 60 W
Luz trasera/luz de freno		2 X 5/21 W
Luces de señal de giro (intermitentes)	Delante	21 W
	Detrás	21 W
Luces de posición		2 X 5 W
Luz de placa de matrícula		10 W

MODELO	SPYDER RS	
<b>SISTEMA ELÉCTRICO (cont.)</b>		
Fusibles (bajo el centro de servicio, tras el compartimento de almacenamiento de la parte delantera)	Relés principales de control Control del ECM Sensor de pasajero (PRS) Módulo de control del vehículo (VCM) Sensor del ángulo de la dirección (SAS) Sensor de índice de derrape (YRS)	10 A
	Válvula del embrague Bocina Conector de servicio	10 A
	Accesorios	2 X 3 A
	Control del sistema de dirección asistida dinámica (DPS) Módulo de control de transmisión (TCM) (modelo SE5)	5 A
	Sensor de posición del árbol de levas (CAPS) Módulo de control del motor (ECM) Bomba de combustible Calentador de O <sup>2</sup> Válvula de purga Solenoides de arranque	10 A
	DESS Luz de placa de matrícula Luz de posición Luces traseras Conector de servicio	10 A
	Bobina de encendido Inyectores de combustible	15 A
	Reloj Luces de advertencia de peligro Luces de señal de giro (intermitentes)	10 A
	Ventilador	15 A
	Grupo de indicadores multifunción	5 A
Luces antiniebla (opcional)	10 A	



MODELO		SPYDER RS
<b>SISTEMA ELÉCTRICO (cont.)</b>		
Fusibles bajo el asiento	Asistente del acelerador (modelo SE5) Válvulas del TCM (modelo SE5)	20 A
	Rectificador	60 A
	Fusible principal	40 A
	Motor del sistema de dirección asistida dinámica (DPS)	40 A
	Bomba del VSS	40 A
	Faros	30 A
	Válvulas del VSS	25 A
<b>SISTEMA DE COMBUSTIBLE</b>		
Suministro de combustible	Tipo	Inyección electrónica de combustible multipunto (EFI) con doble cuerpo de mariposas de aceleración de 57 mm
Bomba de combustible	Tipo	Módulo eléctrico en depósito de combustible
Velocidad al ralentí		1.400 ± 100 r.p.m. (no ajustable)
Combustible	Tipo	Gasolina normal sin plomo
	Octanaje	92 RON o superior
Capacidad del depósito de combustible		25 L
<b>SISTEMA DE TRANSMISIÓN</b>		
Tipo de transmisión final		Correa de transmisión reforzada con carbono
Relación de transmisión final		28/79
<b>DIRECCIÓN</b>		
Tipo		Sistema dinámico de dirección asistida (DPS)
<b>SUSPENSIÓN DELANTERA</b>		
Tipo de suspensión		Doble trapecio con barra antivuelco
Recorrido de la suspensión		144 mm
Amortiguador	Cant.	2
	Tipo	Amortiguador de aceite
Ajuste de la precarga en la parte delantera		Ajuste de leva de 5 posiciones

**ESPECIFICACIONES**

<b>MODELO</b>		<b>SPYDER RS</b>
<b>SUSPENSIÓN TRASERA</b>		
Tipo de suspensión		Brazo basculante con monoamortiguador
Recorrido de la suspensión		145 mm
Amortiguador	Cant.	1
	Tipo	Amortiguador de aceite
Ajuste de la precarga en la parte trasera		Ajuste de leva de 7 posiciones
<b>FRENOS</b>		
Tipo		Sistema de frenos en tres ruedas hidráulico accionado por pedal totalmente integrado con ABS y EBD
Frenos delanteros		Doble disco (260 mm x 6 mm) con pinzas de 4 pistones
Freno trasero		Disco individual (260 mm x 6 mm) con pinza de 1 pistón
Líquido de frenos	Capacidad	545 ml - 570 ml
	Tipo	DOT 4
Freno de estacionamiento		Mecánico; accionamiento con pedal en la parte izquierda sobre la pinza trasera
Grosor mínimo de la pastilla de freno		1 mm
Grosor mínimo del disco de freno		5,33 mm
Deformación máxima de disco de freno		0,12 mm
<b>NEUMÁTICOS</b>		
Tipo (utilice únicamente neumáticos recomendados por BRP)	Delante	MC 165/65R14 47H (tipo especial para motocicleta)
	Detrás	MC 225/50R15 68H (tipo especial para motocicleta) O BIEN MC 225/50R15 76H (tipo especial para motocicleta)

MODELO		SPYDER RS
<b>NEUMÁTICOS (cont.)</b>		
Presión	Delante	Nominal: 103 kPa Mín.: 89 kPa Máx.: 117 kPa  <b>NOTA:</b> La diferencia de presión entre el neumático izquierdo y el derecho no debe sobrepasar 3,4 kPa.
	Detrás	Nominal: 193 kPa Mín.: 179 kPa Máx.: 207 kPa
Profundidad mínima del dibujo de los neumáticos	Delante	1,7 mm
	Detrás	4,0 mm
<b>RUEDAS</b>		
Tamaño (diámetro x anchura)	Delante	355 mm x 127 mm
	Detrás	381 mm x 178 mm
Par de torsión de las tuercas de las ruedas		105 N•m
Par de apriete de las tuercas del eje trasero		130 N•m
<b>DIMENSIONES</b>		
Longitud general		2.667 mm
Anchura general		1.506 mm
Altura general		1.145 mm
Altura del asiento (parte superior)		737 mm
Distancia entre ejes		1.727 mm
Distancia entre ruedas delanteras		1.308 mm
Altura de los bajos al suelo, delante y debajo del motor		115 mm
<b>PESO Y CAPACIDAD DE CARGA</b>		
Peso en seco		317 kg
Compartimento de almacenamiento delantero	Capacidad	44 L
	Carga máxima	16 kg
Carga total del vehículo permitida (incluido el conductor, las demás cargas y los accesorios añadidos)		200 kg
Peso total del vehículo (PTV)		540 kg

Debido a nuestro compromiso de constante mejora e innovación, BRP se reserva el derecho de realizar en cualquier momento cambios en el diseño y las especificaciones, así como de introducir adiciones o mejoras en sus productos sin que ello suponga que contrae la obligación de instalarlas en productos previamente fabricados.

# ***GARANTÍA***

---

# **GARANTÍA LIMITADA DE BRP EN EE.UU. Y CANADÁ: 2010 ROADSTAR CAN-AM™ SPYDER™**

## **1. ALCANCE DE LA GARANTÍA LIMITADA**

Bombardier Recreational Products Inc. ("BRP")\* garantiza sus roadsters Spyder Can-Am de 2010 vendidos por concesionarios y distribuidores autorizados de Spyder (tal como se definen más adelante) en Estados Unidos y Canadá ante defectos de material o mano de obra durante el período y en las condiciones que se describen a continuación. Esta garantía limitada resultará nula y sin efecto en las siguientes condiciones: (1) el roadster Spyder ha sido utilizado para carreras o para cualquier otra actividad competitiva, en algún momento, aunque hubiera sido por parte de un propietario anterior; (2) se ha quitado o alterado el cuentakilómetros; (3) el roadster Spyder ha sido utilizado como vehículo todoterreno; o bien (4) el roadster Spyder se ha alterado o modificado de tal modo que puede afectar negativamente a su funcionamiento, rendimiento o durabilidad, o ha sido alterado o modificado con objeto de cambiar el uso para el que fue diseñado.

Todas las piezas y accesorios originales relacionados con el Spyder e instalados en el roadster por un concesionario o distribuidor autorizado de Spyder en el momento de la entrega del roadster están cubiertos por la misma garantía que el roadster.

## **2. LIMITACIONES DE RESPONSABILIDAD**

ESTA GARANTÍA SE OTORGA Y ACEPTA EXPLÍCITAMENTE, EN SUSTITUCIÓN DE CUALQUIER OTRA GARANTÍA, EXPRESA O IMPLÍCITA, INCLUIDAS, ENTRE OTRAS, CUALQUIER GARANTÍA DE COMERCIABILIDAD O ADECUACIÓN A UNA FINALIDAD EN PARTICULAR. EN LA MEDIDA EN QUE NO SE PUEDA RENUNCIAR A LAS GARANTÍAS IMPLÍCITAS, ÉSTAS QUEDAN LIMITADAS EN CUANTO A DURACIÓN A LA DE LA GARANTÍA LIMITADA EXPRESA. QUEDAN EXCLUIDOS DE LA COBERTURA DE LA PRESENTE GARANTÍA LOS DAÑOS FORTUITOS Y EMERGENTES. EN ALGUNOS ESTADOS O PROVINCIAS NO SE PERMITE LA EXONERACIÓN DE RESPONSABILIDAD, LIMITACIONES DE DAÑOS NI OTRAS DE LAS EXCLUSIONES ARRIBA IDENTIFICADAS. ESTA GARANTÍA LE OTORGA DERECHOS ESPECÍFICOS, ADEMÁS DE OTROS QUE PUDIERA TENER Y QUE VARIAN EN FUNCIÓN DEL ESTADO O DE LA PROVINCIA.

Ni el distribuidor, ni ningún concesionario de Spyder ni ninguna otra persona han sido autorizados a realizar afirmaciones, representaciones ni garantías con respecto al roadster que no sean las contenidas en esta garantía limitada; y, en caso de hacerse, no podrán ser exigibles a BRP.

BRP se reserva el derecho de modificar esta garantía en cualquier momento, entendiéndose que tales modificaciones no alterarán las condiciones de garantía aplicables a los roadsters vendidos durante la vigencia de esta garantía.

## **3. EXCLUSIONES — LA GARANTÍA NO CUBRE**

Los casos siguientes no quedan cubiertos por la garantía bajo ninguna circunstancia:

- Reemplazo de elementos de mantenimiento periódico, como aceite, lubricantes, líquidos, filtros y bujías, entre otros.

- Desgaste y deterioro causado por el uso normal; por ejemplo, de neumáticos, batería, escobillas del generador, faros herméticos y bombillas, discos de embrague y revestimientos, correa de la transmisión, pastillas de freno, zapatas de freno, rotores y ruedas dentadas.
- Optimizaciones y ajustes, como alineación y ajuste de la correa y equilibrado de las ruedas.
- Daños relacionados con la apariencia del roadster, como arañazos, mellas, decoloración, descamado, pelado y daños en el material que cubre los asientos.
- Daños ocasionados por la falta de mantenimiento o de almacenamiento adecuados, teniendo en cuenta lo descrito en la Guía del usuario.
- Daños resultantes de la retirada de piezas, reparaciones incorrectas, operaciones de servicio técnico o de mantenimiento indebidas, modificaciones, alteraciones al margen de las especificaciones originales del roadster, o bien daños resultantes de reparaciones realizadas por personas que no pertenezcan a un concesionario o distribuidor autorizado de Spyder.
- Daños resultantes de la instalación de piezas con especificaciones distintas de las piezas originales del Spyder, como neumáticos, componentes del sistema de escape, ruedas o frenos.
- Daños causados por el abuso, uso indebido, negligencia o utilización del roadster Spyder al margen de las recomendaciones que figuran en la Guía del usuario.
- Daños resultantes de accidentes, factores de riesgo de la carretera, inmersión, incendio, robo, vandalismo o catástrofes naturales.
- Daños resultantes del uso de combustibles, aceites o líquidos con especificaciones distintas de las recomendadas en la Guía del usuario.
- Daños resultantes de la corrosión por sal en la carretera, ácido de batería, factores ambientales o tratamientos contrarios a las indicaciones de la Guía del usuario.
- Daños fortuitos o emergentes, incluidos, entre otros, gastos de arrastre o remolcado, almacenamiento, teléfono, alquiler, taxi, incomodidades, costo de seguros, pagos de cuotas de préstamos, pérdida de tiempo, pérdida de ingresos.

## **4. PERÍODO DE COBERTURA DE LA GARANTÍA**

La presente garantía tendrá vigencia a partir de la fecha de entrega al primer consumidor minorista o de la fecha en la que el roadster sea puesto en funcionamiento por vez primera (lo que suceda primero) y durante los siguientes períodos:

1. para uso recreativo particular, VEINTICUATRO (24) MESES CONSECUTIVOS, excepto los elementos enumerados en los apartados (2) a (5) que figuran a continuación; para uso comercial, DOCE (12) MESES CONSECUTIVOS, excepto los elementos enumerados en los apartados (2) a (5) que figuran a continuación.

Se considera que el uso de un roadster es comercial cuando guarda relación con cualquier tarea o empleo que genere ingresos durante cualquier época comprendida en el período de garantía. También se considera que un roadster se usa comercialmente cuando, en cualquier momento del período de garantía, se cuenta con licencia para su uso comercial;

2. para la batería, SEIS (6) MESES CONSECUTIVOS;
3. para los neumáticos, 6 MESES CONSECUTIVOS o hasta que los neumáticos estén desgastados de modo que sólo queden tres treintaidosavos de pulgada (3/32 pulg.) (2,38 milímetros) en el caso de los neumáticos delanteros y cinco treintaidosavos de pulgada (5/32 pulg.) (3,97 milímetros) en el caso del neumático trasero, si es antes;
4. para roadsters Spyder vendidos a residentes de los Estados Unidos, CINCO (5) AÑOS o TREINTA MIL (30. 000) KILÓMETROS (18.641 MILLAS), si es antes, para los componentes relacionados con emisiones incluidos en el siguiente diagrama:

GARANTÍA DE PIEZAS RELACIONADAS CON EMISIONES	
Sensor de oxígeno	Tapón de llenado de aceite
Colector de admisión	Convertor catalítico
Bobina de encendido	Colector de escape de la parte trasera
Cable de la bujía (cilindro de la parte delantera)	Colector de escape de la parte delantera
Cable de la bujía (cilindro de la parte trasera)	Manguera de retorno de combustible
Depósito de combustible	Sistema de control de emisiones de evaporación (EVAP)
El tapón del depósito de combustible	Módulo de control del motor (ECM)

5. en el caso de roadsters Spyder destinados la venta en el estado de California (EE.UU.), que se vendan inicialmente a residentes o cuya garantía se registre posteriormente para residentes del estado de California, consulte también la declaración de garantía sobre control de emisiones correspondiente a California.

La reparación o sustitución de piezas o la realización de operaciones de servicio técnico durante el período de garantía no amplían la duración de la garantía más allá de la fecha límite original.

## 5. CONDICIONES PARA BENEFICIARSE DE LA GARANTÍA

Esta cobertura de garantía está supeditada al cumplimiento de todos los requisitos que se enumeran a continuación:

- El roadster Spyder debe haber sido adquirido nuevo y sin usar por su primer propietario a través de un concesionario o distribuidor autorizado para distribuir roadsters Spyder en el país en el que se realizó la venta (“concesionario o distribuidor autorizado de Spyder”).
- El proceso de inspección previo a la entrega especificado por BRP debe haberse llevado a cabo y haber sido documentado, y debe constar la firma del comprador.
- El roadster Spyder debe haber sido debidamente registrado para la garantía por un concesionario o distribuidor autorizado de Spyder;



- El roadster Spyder debe adquirirse en el país en el que reside el comprador.
- Deben realizarse operaciones periódicas de mantenimiento tal como se indica en la Guía del usuario. BRP se reserva el derecho de condicionar la cobertura de la garantía a la demostración previa de un mantenimiento adecuado.

BRP no aceptará ningún compromiso relacionado con esta garantía limitada ante ningún propietario para uso privado o comercial si no se han cumplido las condiciones anteriores. Tales limitaciones son necesarias a fin de que BRP pueda proteger tanto la seguridad de sus productos como la de sus clientes y la del público en general.

## **6. QUÉ DEBE HACERSE PARA BENEFICIARSE DE LA COBERTURA DE LA GARANTÍA**

El cliente debe dejar de utilizar el roadster Spyder si detecta cualquier anomalía. El cliente debe notificar la presencia de defectos al servicio técnico de un concesionario o distribuidor autorizado de Spyder en un plazo no superior a dos (2) días tras ser detectado el defecto, así como facilitar las condiciones de acceso al producto para la verificación o la reparación. El cliente también debe presentar al concesionario o distribuidor autorizado de Spyder el justificante de compra del producto, así como firmar la orden de reparación o de trabajo antes del comienzo de cualquier reparación para validarla con arreglo a la garantía. Todas las piezas sustituidas bajo esta garantía limitada pasan a ser de la propiedad de BRP.

## **7. QUÉ HARÁ BRP**

Las obligaciones de BRP según esta garantía se limitan, según su criterio, a la reparación de las piezas que se determinen defectuosas tras un uso normal, en operaciones de mantenimiento o inspección; o bien, a la sustitución de esas piezas por piezas nuevas y originales del Spyder sin coste alguno en concepto de piezas y mano de obra, en cualquier concesionario o establecimiento distribuidor de Spyder autorizado, durante el período de garantía. La responsabilidad de BRP se limita a efectuar las reparaciones necesarias o cambiar las piezas. Ninguna reclamación de incumplimiento de la garantía será la causa de la cancelación o anulación de la venta del roadster Spyder al propietario.

En caso que se requieran operaciones de servicio fuera del país original de compra, el propietario asumirá el costo adicional con arreglo a las prácticas y condiciones locales, tales como (sin exclusión de otros) los costes de transporte, seguros, impuestos, costos de licencias, aranceles a la importación y otras obligaciones financieras para con los gobiernos, los estados, los territorios y sus organismos respectivos.

BRP se reserva el derecho de ir mejorando o modificando los productos sin que ello suponga que asume la obligación de modificar cualquiera de los productos que haya fabricado.

## 8. TRASPASO

Si se transfiere la propiedad de un roadster Spyder durante el período que cubre la garantía, también se transferirá esta garantía, que tendrá validez durante el resto del período de cobertura, siempre y cuando se avise a BRP del traspaso de titularidad del modo siguiente:

1. El anterior propietario se pone en contacto con BRP (llamando al teléfono que se indica más adelante) o con un concesionario o distribuidor autorizado de Spyder y facilita los datos del nuevo propietario; o bien
2. BRP o un concesionario o distribuidor autorizado de Spyder autorizado reciben, junto con los datos del nuevo propietario, un justificante que indique que el anterior propietario ha aceptado transferir la titularidad.

## 9. ASISTENCIA AL CONSUMIDOR

En caso de controversia o disputa relacionada con esta garantía limitada, BRP recomienda que primero se intente resolver en el ámbito del concesionario o distribuidor. Le recomendamos que trate la cuestión con el responsable o con el director de asistencia del concesionario o establecimiento distribuidor autorizado de Spyder.

Si aún no se ha resuelto el problema, envíe su reclamación por escrito o llame al número correspondiente entre los que figuran a continuación:

### En Canadá:

BOMBARDIER RECREATIONAL  
PRODUCTS INC.  
SPYDER ROADSTER  
Customer Assistance Center  
75 J.-A. Bombardier Street  
Sherbrooke QC J1L 1W3  
Tel.: 819 566-3366

### En EE.UU.:

BRP US INC.  
SPYDER ROADSTER  
Customer Assistance Center  
7575 Bombardier Court  
Wausau WI 54401  
Tel.: 715 848-4957

## DECLARACIÓN DE GARANTÍA SOBRE CONTROL DE EMISIONES EN CALIFORNIA

### DERECHOS Y OBLIGACIONES ASOCIADOS A LA GARANTÍA:

El Consejo de recursos del aire de California (California Air Resources Board) y BRP US Inc. ("BRP")\*, en nombre de Bombardier Recreational Products Inc., se complacen en explicar la garantía del sistema de control de emisiones para su roadster Spyder Can-Am de 2010. En California, los vehículos de motor nuevos deben estar diseñados, contruidos y equipados de manera que se ajusten a las exigentes normas estatales contra la contaminación del aire. BRP debe garantizar el sistema de control de emisiones del roadster Spyder durante los períodos que se indican más adelante, siempre y cuando no se produzca un uso indebido, negligencia ni mantenimiento inadecuado del roadster.

Su sistema de control de emisiones puede incluir componentes tales como el sistema de inyección de combustible, el sistema de encendido, el convertor catalítico y el ordenador de gestión del motor. También puede incluir manguitos, conectores y otras piezas relacionadas con las emisiones. Si se cumplen los requisitos de cobertura de garantía, BRP reparará el roadster sin coste alguno para usted. Esto incluye las operaciones de diagnóstico, las piezas y la mano de obra.

## **COBERTURA DE GARANTÍA DEL FABRICANTE**

– Durante 5 años o 30.000 kilómetros, si es antes.

### **RESPONSABILIDADES DEL PROPIETARIO CON ARREGLO A LA GARANTÍA:**

Como propietario de un roadster Spyder, es usted responsable de que se realicen las operaciones de mantenimiento necesarias que se detallan en la Guía del usuario. BRP le recomienda que conserve todos los justificantes relacionados con el mantenimiento del roadster. No obstante, BRP no puede denegar la cobertura de garantía basándose exclusivamente en la ausencia de justificantes o en que el propietario no haya velado por que se realicen todas las operaciones de mantenimiento programadas.

Es usted responsable de llevar el roadster Spyder a un concesionario o distribuidor autorizado de Spyder a la mayor brevedad si existe algún problema. Las reparaciones cubiertas por la garantía deben llevarse a cabo en un plazo razonable, no superior a 30 días.

Como propietario de un roadster Spyder, debe tener presente que BRP puede denegar la cobertura de garantía si el roadster o alguno de sus componentes ha fallado debido a un mal uso, negligencia, mantenimiento inadecuado o modificaciones no aprobadas.

Si tiene cualquier duda relacionada con sus derechos y responsabilidades con respecto a la garantía, póngase en contacto con el centro de asistencia al cliente de BRP, llamando al 1 715 848-4957, o con el Consejo de recursos del aire de California (California Air Resource Board), en la dirección 9528 Telstar Avenue, El Monte, CA 91731 (EE.UU.).

\* En EE.UU. BRP US Inc se encarga de la distribución y el servicio técnico de los productos.  
© 2009 Bombardier Recreational Products Inc. Reservados todos los derechos.  
™ marcas comerciales de Bombardier Recreational Products Inc. o de sus filiales.

---

# **GARANTÍA LIMITADA DE BRP FUERA DE EE.UU. Y CANADÁ: 2010 ROADSTER CAN-AM™ SPYDER™**

## **1. ALCANCE DE LA GARANTÍA LIMITADA**

Bombardier Recreational Products Inc. ("BRP")\* garantiza sus roadsters Can-Am Spyder de 2010 (los "Productos") vendidos por concesionarios y distribuidores de roadster Can-Am Spyder autorizados con sede en el EEE (el "EEE" o el "Espacio Económico Europeo" incluye todos los estados miembros de la Unión Europea más Noruega, Islandia y Liechtenstein) o en cualquier otra región, excepto EE.UU. y Canadá\*\* (los "distribuidores/concesionarios") ante defectos de material o mano de obra durante el período y en las condiciones que se describen a continuación. Esta garantía limitada resultará nula y sin efecto en las siguientes condiciones: (1) el Producto ha sido utilizado para carreras o para cualquier otra actividad competitiva, en algún momento, aunque hubiera sido por parte de un propietario anterior; (2) se ha quitado o alterado el cuentakilómetros; (3) el Producto ha sido utilizado como vehículo todoterreno; (4) el Producto se ha alterado o modificado de tal modo que puede afectar negativamente a su funcionamiento, rendimiento o durabilidad, o ha sido alterado o modificado con objeto de cambiar el uso para el que fue diseñado.

Todas las piezas y accesorios originales relacionados con el Producto e instalados en el Producto por un distribuidor/concesionario en el momento de la entrega están cubiertos por la misma garantía que el Producto.

## **2. LIMITACIONES DE RESPONSABILIDAD**

ESTA GARANTÍA SE OTORGA Y ACEPTA EXPLÍCITAMENTE, EN SUSTITUCIÓN DE CUALQUIER OTRA GARANTÍA, EXPRESA O IMPLÍCITA, INCLUIDAS, ENTRE OTRAS, CUALQUIER GARANTÍA DE COMERCIABILIDAD O ADECUACIÓN A UNA FINALIDAD EN PARTICULAR. EN LA MEDIDA EN QUE NO SE PUEDA RENUNCIAR A LAS GARANTÍAS IMPLÍCITAS, ÉSTAS QUEDAN LIMITADAS EN CUANTO A DURACIÓN A LA DE LA GARANTÍA LIMITADA EXPRESA. QUEDAN EXCLUIDOS DE LA COBERTURA DE LA PRESENTE GARANTÍA TODOS LOS DAÑOS FORTUITOS, EMERGENTES, DIRECTOS, INDIRECTOS O DE OTRO TIPO. EN ALGUNOS PAÍSES, PROVINCIAS O JURISDICCIONES NO SE PERMITE LA EXONERACIÓN DE RESPONSABILIDAD, LIMITACIONES DE DAÑOS INCIDENTALES O INDIRECTOS NI OTRAS DE LAS EXCLUSIONES ARRIBA IDENTIFICADAS. POR LO TANTO, EXISTE LA POSIBILIDAD DE QUE NO SEAN DE APLICACIÓN EN SU CASO. ESTA GARANTÍA LE OTORGA DERECHOS ESPECÍFICOS, ADEMÁS DE OTROS QUE PUDIERA TENER Y QUE VARÍAN EN FUNCIÓN DEL PAÍS O DE LA JURISDICCIÓN.

Ni el distribuidor, ni ningún concesionario o distribuidor autorizado ni ninguna otra persona han sido autorizados a realizar afirmaciones, representaciones ni garantías con respecto al Producto que no sean las contenidas en esta garantía limitada; y, en caso de hacerse, no podrán ser exigibles a BRP. BRP se reserva el derecho de modificar esta garantía en cualquier momento, entendiéndose que tales modificaciones no alterarán las condiciones de garantía aplicables a los Productos vendidos durante la vigencia de esta garantía.

### **3. EXCLUSIONES — LA GARANTÍA NO CUBRE**

Los casos siguientes no quedan cubiertos por la garantía bajo ninguna circunstancia:

- Reemplazo de elementos de mantenimiento periódico, como aceite, lubricantes, filtros y bujías, entre otros.
- Desgaste y deterioro causado por el uso normal; por ejemplo, de neumáticos, batería, escobillas del generador, faros herméticos y bombillas, discos de embrague y revestimientos, correa de la transmisión, pastillas de freno, zapatas de freno, rotores y ruedas dentadas.
- Optimizaciones y ajustes, como alineación y ajuste de la correa y equilibrado de las ruedas.
- Daños relacionados con la apariencia del Producto, como arañazos, mellas, decoloración, descamado, pelado y daños en el material que cubre los asientos.
- Daños ocasionados por la falta de mantenimiento o de almacenamiento adecuados, teniendo en cuenta lo descrito en la Guía del usuario.
- Daños resultantes de la retirada de piezas, reparaciones incorrectas, operaciones de servicio técnico o de mantenimiento indebidas, modificaciones, alteraciones al margen de las especificaciones originales del Producto, o bien daños resultantes de reparaciones realizadas por personas que no pertenezcan a un concesionario o distribuidor autorizado.
- Daños resultantes de la instalación de piezas con especificaciones distintas de las piezas originales del Producto, como neumáticos, componentes del sistema de escape, ruedas o frenos.
- Daños causados por el abuso, uso indebido, negligencia o utilización del Producto al margen de las recomendaciones que figuran en la Guía del usuario.
- Daños resultantes de accidentes, factores de riesgo de la carretera, inmersión, incendio, robo, vandalismo o catástrofes naturales.
- Daños resultantes del uso de combustibles, aceites o lubricantes con especificaciones distintas de las recomendadas en la Guía del usuario.
- Daños resultantes de la corrosión por sal en la carretera, ácido de batería, factores ambientales o tratamientos contrarios a las indicaciones de la Guía del usuario.
- Daños fortuitos o emergentes, incluidos, entre otros, gastos de gasolina, gastos de transporte del vehículo hasta y desde las instalaciones del distribuidor/concesionario autorizado, tiempo de viaje del mecánico, arrastre o remolcado, almacenamiento, gastos de teléfono, teléfono móvil, fax o telegramas, alquiler de un producto similar o Producto de reemplazo durante los servicios de asistencia en garantía o tiempo de inactividad, taxi, viajes, alojamiento, pérdidas o daños a propiedades personales, incomodidades, costo de seguros, pagos de cuotas de préstamos, pérdida de tiempo, pérdida de ingresos, rentas o beneficios, pérdida de usufructo o uso del Producto.

## 4. PERÍODO DE COBERTURA DE LA GARANTÍA

La presente garantía tendrá vigencia a partir de la fecha de entrega al primer consumidor minorista o de la fecha en la que el Producto sea puesto en funcionamiento por vez primera (lo que suceda primero) y durante los siguientes períodos:

1. para uso recreativo particular, VEINTICUATRO (24) MESES CONSECUTIVOS, excepto los elementos enumerados en los apartados (2) y (3) que figuran a continuación; para uso comercial, DOCE (12) MESES CONSECUTIVOS, excepto los elementos enumerados en los apartados (2) y (3) que figuran a continuación.

Se considera que el uso del Producto es comercial cuando guarda relación con cualquier tarea o empleo que genere ingresos durante cualquier época comprendida en el período de garantía. También se considera que el Producto se usa comercialmente cuando, en cualquier momento del período de garantía, se cuenta con licencia para su uso comercial;

2. para la batería, SEIS (6) MESES CONSECUTIVOS;
3. para los neumáticos, 6 MESES CONSECUTIVOS o hasta que los neumáticos estén desgastados de modo que sólo queden tres treintaidosavos (3/32) de pulgada o 2,38 milímetros en el caso de los neumáticos delanteros y cinco treintaidosavos (5/32) de pulgada o 3,97 milímetros en el caso del neumático trasero, si es antes.

La reparación o sustitución de piezas, o la realización de operaciones de servicio técnico durante el período de garantía no amplían la duración de la garantía más allá de la fecha límite original. Tenga en cuenta que la duración y cualquier otra modalidad de la cobertura de garantía están sujetas a la legislación nacional o local vigente en el lugar de residencia del cliente.

## 5. CONDICIONES PARA BENEFICIARSE DE LA GARANTÍA

Esta cobertura de garantía está supeditada al cumplimiento de todos los requisitos que se enumeran a continuación:

- El Producto debe haber sido adquirido nuevo y sin usar por su primer propietario a través de un distribuidor o concesionario autorizados para distribuir el Producto en el país en el que se realizó la venta;
- El proceso de inspección previo a la entrega especificado por BRP ha sido efectuado y documentado por el comprador y por el distribuidor/concesionario autorizado, y el comprador ha firmado el formulario correspondiente;
- El Producto ha sido debidamente registrado para la garantía por un distribuidor o concesionario autorizados;
- El Producto debe ser adquirido en el país en el que reside el comprador. Sin embargo, un residente en el Espacio Económico Europeo podrá adquirir el Producto en cualquier país de esa región.
- Las operaciones periódicas de mantenimiento indicadas en la Guía del usuario deben ser realizadas puntualmente. BRP se reserva el derecho de condicionar la cobertura de la garantía a la demostración previa de un mantenimiento adecuado.

BRP no aceptará ningún compromiso relacionado con esta garantía limitada ante ningún propietario para uso privado o comercial si no se han cumplido las condiciones anteriores. Tales limitaciones son necesarias a fin de que BRP pueda proteger la seguridad de sus productos, así como la de sus clientes y la del público en general.

## **6. QUÉ DEBE HACERSE PARA BENEFICIARSE DE LA COBERTURA DE LA GARANTÍA**

El cliente debe dejar de utilizar el Producto si detecta cualquier anomalía. El cliente debe notificar la presencia de defectos al servicio técnico autorizado de un establecimiento distribuidor en un plazo no superior a dos (2) meses tras ser detectado el defecto, así como facilitar las condiciones de acceso al Producto para la verificación o la reparación. El cliente también debe presentar al concesionario o distribuidor autorizado la prueba de compra del Producto, así como firmar la orden de reparación o de trabajo antes del comienzo de cualquier reparación para validarla con arreglo a la garantía. Todas las piezas sustituidas bajo esta garantía limitada pasan a ser de la propiedad de BRP. Tenga en cuenta que el período de notificación está sujeto a la legislación nacional o local vigente en el lugar de residencia del cliente.

## **7. QUÉ HARÁ BRP**

Las obligaciones de BRP según esta garantía se limitan, según su criterio, a la reparación de las piezas que se determinen defectuosas tras un uso normal, en operaciones de mantenimiento o inspección; o bien, a la sustitución de esas piezas por piezas nuevas y originales del Producto sin coste alguno en concepto de piezas y mano de obra, en cualquier establecimiento Distribuidor o Concesionario autorizado por BRP durante el período de garantía en las condiciones descritas anteriormente. La responsabilidad de BRP se limita a efectuar las reparaciones necesarias o cambiar las piezas. Ninguna reclamación de incumplimiento de la garantía será la causa de la cancelación o anulación de la venta del Producto al propietario.

En caso que se requieran operaciones de servicio fuera del país original de compra o, en el caso de los residentes en el Espacio Económico Europeo, fuera de esta región, el propietario asumirá el costo adicional con arreglo a las prácticas y condiciones locales, tales como (sin exclusión de otros) los costes de transporte, seguros, impuestos, costos de licencias, aranceles a la importación y otras obligaciones financieras para con los gobiernos, los estados, los territorios y sus organismos respectivos.

BRP se reserva el derecho de ir modificando los productos sin que ello suponga que asume la obligación de modificar todos los productos que haya fabricado.

## **8. TRASPASO**

Si se transfiere la propiedad de un Producto durante el período que cubre la garantía, también se transferirá esta garantía, que tendrá validez durante el resto del período de cobertura, siempre y cuando se avise a BRP del traspaso de titularidad del modo siguiente:

1. El anterior propietario se pone en contacto con BRP (llamando al teléfono que se indica más adelante) o con un Distribuidor o Concesionario autorizado y facilita los datos del nuevo propietario; o bien
2. BRP o un Distribuidor o Concesionario autorizado reciben, junto con los datos del nuevo propietario, un justificante que indique que el anterior propietario ha aceptado transferir la titularidad.

## **9. ASISTENCIA AL CONSUMIDOR**

En caso de controversia o disputa relacionada con esta garantía limitada, BRP recomienda que primero se intente resolver en el ámbito del concesionario o distribuidor. Le recomendamos que trate la cuestión con el responsable o con el director de asistencia del establecimiento distribuidor o del concesionario. Si reside en un país en el que hay representación a través de concesionarios autorizados, podrá encontrar los datos de contacto correspondientes en [www.brp.com](http://www.brp.com).

Si no puede resolver el problema con ayuda del distribuidor o del concesionario, puede enviar una queja por escrito o llamar a BRP o a una de sus filiales tal como se indica a continuación.



**Si reside en un país de Europa, Oriente Medio, África, Rusia o la CEI, póngase en contacto con nuestra oficina en Europa:**

BRP EUROPE N.V.  
Customer Assistance Center  
Skaldenstraat 125  
9042 Gent  
Belgium  
Tel.: + 32-9-218-26-00

**Si reside en un país escandinavo, póngase en contacto con nuestra oficina en Finlandia:**

BRP FINLAND OY  
Service Department  
Isoaavantie 7  
Fin-96320 Rovaniemi  
Finland  
Tel.: + 358 16 3208 111

**Si reside en cualquier otro país, póngase en contacto con el concesionario o distribuidor de la zona o con nuestra oficina en Canadá:**

BOMBARDIER RECREATIONAL PRODUCTS INC.  
Customer Assistance Center  
75 J.-A. Bombardier Street  
Sherbrooke, QC J1L 1W3  
Tel.: +1 819 566-3366

Encontrará los datos para localizar a su concesionario o distribuidor en [www.brp.com](http://www.brp.com).

\* En el Espacio Económico Europeo y en las demás regiones y países (excepto EE.UU. y Canadá) la distribución y asistencia relacionadas con los productos se realizan a través de BRP European Distribution S.A. y otras filiales de BRP.

\*\* La garantía limitada de BRP que se ofrece para los Productos vendidos en EE.UU. y Canadá es distinta de la que se ofrece en el Espacio Económico Europeo y en las demás regiones y países.

© 2009 Bombardier Recreational Products Inc. Reservados todos los derechos.

™ marcas comerciales de Bombardier Recreational Products Inc. o de sus filiales.



# ***INFORMACIÓN DEL CLIENTE***

---

## INFORMACIÓN SOBRE PRIVACIDAD

BRP dese informarle de que sus datos de contacto serán utilizados en trámites relacionados con la seguridad y la garantía. Por otra parte, BRP y sus filiales pueden utilizar su lista de clientes para distribuir información sobre marketing y promociones acerca de productos de BRP y otros relacionados.

Para ejercer el derecho de consultar o corregir sus datos, o bien para indicar que su información de contacto deje de figurar en la lista de destinatarios de marketing directo, póngase en contacto con BRP.

Por correo electrónico: **privacyofficer@brp.com**

Por correo postal: BRP  
Senior Legal Counsel-Privacy Officer  
726 St-Joseph  
Valcourt, Quebec  
Canada,  
J0E 2L0

---

## **CAMBIO DE DIRECCIÓN/CAMBIO DE PROPIETARIO**

Si su dirección ha variado o es el nuevo propietario del vehículo, asegúrese de notificárselo a BRP por alguno de estos medios:

- Envío de una de las tarjetas que figuran a continuación;
- Aviso a un distribuidor autorizado de roadster Can-Am.

En caso de cambio de titularidad, adjunte un justificante que indique que el anterior propietario accede al traspaso.

Es muy importante que dirija la notificación a BRP, incluso después del límite de validez de la garantía limitada, ya que permite a BRP localizar al propietario del vehículo si fuese necesario (por ejemplo, cuando se realizan convocatorias por seguridad). Corresponde al propietario informar a BRP.

**UNIDADES ROBADAS:** Si sufre el robo de su vehículo, debe notificarlo a BRP o a un distribuidor autorizado de roadster Can-Am. Le pediremos que nos facilite su nombre, dirección y número de teléfono, el número de identificación del vehículo y la fecha en que fue robado.

### **BRP EUROPEAN DISTRIBUTION**

Warranty Department  
Chemin de Messidor 5-7  
1006 Lausanne  
Switzerland





CAMBIO DE DIRECCIÓN

CAMBIO DE TITULARIDAD

NÚMEROS DE IDENTIFICACIÓN DE LA EMBARCACIÓN

--	--	--	--	--	--	--	--	--	--	--	--	--	--	--	--	--	--	--	--	--	--	--	--	--	--	--	--	--	--

Número de modelo

Número de identificación del casco (H.I.N.)

DIRECCIÓN ANTIGUA: \_\_\_\_\_  
NOMBRE

CALLE N.º PISO

POBLACIÓN PROVINCIA CÓDIGO POSTAL

PAÍS TELÉFONO

NUEVA DIRECCIÓN: \_\_\_\_\_  
NOMBRE

CALLE N.º PISO

POBLACIÓN PROVINCIA CÓDIGO POSTAL

PAÍS TELÉFONO

DIRECCIÓN DE CORREO ELECTRÓNICO \_\_\_\_\_

V00A2F



CAMBIO DE DIRECCIÓN

CAMBIO DE TITULARIDAD

NÚMEROS DE IDENTIFICACIÓN DE LA EMBARCACIÓN

--	--	--	--	--	--	--	--	--	--	--	--	--	--	--	--	--	--	--	--	--	--	--	--	--	--	--	--	--	--

Número de modelo

Número de identificación del casco (H.I.N.)

DIRECCIÓN ANTIGUA: \_\_\_\_\_  
NOMBRE

CALLE N.º PISO

POBLACIÓN PROVINCIA CÓDIGO POSTAL

PAÍS TELÉFONO

NUEVA DIRECCIÓN: \_\_\_\_\_  
NOMBRE

CALLE N.º PISO

POBLACIÓN PROVINCIA CÓDIGO POSTAL

PAÍS TELÉFONO

DIRECCIÓN DE CORREO ELECTRÓNICO \_\_\_\_\_

V00A2F





## **ADVERTENCIA**

**El roadster Spyder es un tipo de vehículo distinto que precisa un cierto grado de habilidad y conocimientos especiales.**

### **Sepa en qué se diferencia el roadster Spyder.**

Lea la guía del usuario y vea el DVD sobre seguridad.

Realice un cursillo (si se ofrecen); practique y familiarícese debidamente con el uso de los mandos y no use el vehículo antes de obtener el correspondiente permiso de conducción.

Consulte la ficha de seguridad antes de usar el vehículo.

### **Utilice siempre casco y prendas adecuadas para la conducción.**

Con este tipo de vehículo, los usuarios están expuestos a más riesgos en carretera que en un automóvil. Incluso los conductores más avezados pueden sufrir una colisión causada por otro vehículo o perder el control. Este vehículo no le protegerá en caso de accidente.

### **Límites de maniobrabilidad y estado de la carretera.**

El sistema de estabilidad del vehículo (VSS) no puede evitar que pierda el control, vuelque o caiga si sobrepasa los límites de este vehículo. Infórmese de los límites para las distintas condiciones de la carretera. No conduzca sobre hielo o nieve ni por lugares no previstos para la circulación. Evite los charcos y los cursos de agua. Este tipo de vehículo puede hidroplanear en el agua y derrapar en carreteras cubiertas con grava, tierra y arena. Si debe circular por una carretera en esas condiciones, reduzca la marcha.

**GUÍA DEL USUARIO  
SPYDER RS  
2010  
219 701 664**