

ВНИМАНИЕ Данная инструкция актуальна для следующих моделей:

TOURING

Adventure™ LX 600 ACE

UTILITY

49 RANGER™ 600HO E-TEC

49 RANGER™ 600HO E-TEC Touring

49 RANGER™ 600 ACE

49 RANGER™ 600 ACE Touring

49 RANGER™ ST 900 ACE

⚠ ПРЕДОСТЕРЕЖЕНИЕ

Несоблюдение мер предосторожности, содержащихся в настоящем Руководстве и предупреждающих наклейках может привести к травмам и/или летальному исходу.

⚠ ПРЕДОСТЕРЕЖЕНИЕ

Эксплуатационные характеристики данного снегохода могут превосходить аналогичные других транспортных средств, которыми вы управляли ранее. Уделите время ознакомлению с вашим новым снегоходом.



Продукты торговой марки Lynx производятся компанией BRP.

Следующие торговые марки являются торговыми марками Bombardier Recreational Products Inc или ее дочерних компаний.

ACE®

ITC™

RAVE™

ROTAX™

D.E.S.S.™

Learning Key™

RER™

SC™

E-TEC®

LYNX®

REX2™

TRA™

HPG™

PPS2™



**RU C-CH.AB58.B.01583
02.05.2017–01.05.2020**

ПРЕДИСЛОВИЕ

Deutsch	Dieses Handbuch ist möglicherweise in Ihrer Landessprache verfügbar. Bitte wenden Sie sich an Ihren Händler oder besuchen Sie: www.operatorsguide.brp.com
English	This guide may be available in your language. Check with your dealer or go to: www.operatorsguide.brp.com
Français	Ce guide peut être disponible dans votre langue. Vérifier avec votre concessionnaire ou aller à: www.operatorsguide.brp.com
Italiano	Questa guida potrebbe essere disponibile nella propria lingua. Contattare il concessionario o consultare: www.operatorsguide.brp.com
日本語	このガイドは、言語によって翻訳版が用意されています。ディーラーに問い合わせるか、次のアドレスでご確認ください: www.operatorsguide.brp.com
Norsk	Denne boken kan finnes tilgjengelig på ditt eget språk. Kontakt din forhandler eller gå til: www.operatorsguide.brp.com
Русский	Воспользуйтесь руководством на вашем языке. Узнайте о его наличии у дилера или на странице по адресу www.rosan.com или www.operatorsguide.brp.com
Suomi	Käyttöohjekirja voi olla saatavissa omalla kielelläsi. Tarkista jälleenmyyjältä tai käy osoitteessa: www.operatorsguide.brp.com
Svenska	Denna bok kan finnas tillgänglig på ditt språk. Kontakta din återförsäljare eller gå till: www.operatorsguide.brp.com

Поздравляем с приобретением снегохода Lynx™. Какую бы модель вы не выбрали она обеспечивается гарантией компании BRP и поддержкой сети авторизованных дилеров Lynx, готовых предоставить вам запасные части и выполнить работы по техническому обслуживанию, если это необходимо.

Целью работы дилера является удовлетворение ваших потребностей. Работники дилерского центра обладают необходимой квалификацией для выполнения операций по предпродажной подготовке и осмотру вашего снегохода, а также для выполнения заключительных регулировок перед началом эксплуатации. Для получения дополнительной информации обращайтесь к авторизованному дилеру.

При покупке вы также должны быть проинформированы об условиях гарантийного обслуживания, а также подписать ПРОВЕРОЧНЫЙ ЛИСТ ПРЕДПРОДАЖНОЙ ПОДГОТОВКИ, чтобы убедиться, что снегоход полностью готов к эксплуатации.

Прежде чем приступить к эксплуатации

Чтобы снизить риск получения травмы вами или другими людьми, а также исключить возможность летального исхода, прежде чем приступить к эксплуатации снегохода следует ознакомиться со следующими частями настоящего Руководства по эксплуатации:

- **ИНФОРМАЦИЯ ПО БЕЗОПАСНОСТИ**
- **ИНФОРМАЦИЯ О ТРАНСПОРТНОМ СРЕДСТВЕ**

Кроме того следует ознакомиться с предупреждающими наклейками, размещенными на снегоходе.

Компания BRP настоятельно рекомендует обучающий курс езды на снегоходе. Пожалуйста, узнайте у своего дилера или местных властей о наличии в вашем регионе подобных курсов.

Несоблюдение указаний, содержащихся в данном Руководстве по эксплуатации, может привести к ТЯЖЕЛЫМ УВЕЧЬЯМ или СМЕРТИ.

Предупреждающие сообщения.

В настоящем Руководстве по эксплуатации используются следующие типы предупреждающих сообщений.

Данный символ  предупреждает о потенциальной опасности получения травмы.

ПРЕДОСТЕРЕЖЕНИЕ

Информирует о потенциально опасных ситуациях, которые могут стать причиной получения серьезной травмы или привести к летальному исходу.

 **ОСТОРОЖНО** Информирует о потенциально опасных ситуациях, которые могут стать причиной получения травм легкой или средней степени тяжести.

ВНИМАНИЕ Содержит предупреждения и инструкции, несоблюдение которых может стать причиной серьезных повреждений снегохода или другого имущества.

О настоящем Руководстве

Настоящее Руководство было подготовлено для ознакомления водителя/пассажира с устройством и органами управления снегохода, правилами безопасной езды и указаниями по проведению технического обслуживания.

В тексте настоящего Руководства в отношении водителя, пассажира и устройства снегохода используются следующие термины:

- **Водитель:** человек, находящийся за рулем и управляющий снегоходом.
- **Пассажир:** человек, сидящий за водителем.
- **Одноместный:** используется для описания моделей, не предназначенных для перевозки пассажира.
- **Двухместный:** используется для описания моделей, предназначенных для перевозки одного пассажира.

Храните настоящее Руководство в снегоходе — это позволит получить необходимую информацию о техническом обслуживании и о поиске и устранении неисправностей.

Настоящее Руководство доступно на нескольких языках. В случае обнаружения разночтений помните, что англоязычная версия имеет приоритет перед остальными.

Прочитать и распечатать дополнительную копию Руководства можно по адресу:

www.operatorsguide.brp.com и или у вашего регионального дилера.

Информация, содержащаяся в настоящем Руководстве, достоверна на момент публикации. Компания BRP придерживается политики постоянного совершенствования своей продукции, однако внесение изменений в уже выпущенные снегоходы, не гарантируется. Следствием внесения конструктивных изменений могут являться некоторые различия между выпускаемыми снегоходами и описанными в Руководстве по эксплуатации. Компания BRP оставляет за собой право в любое время изменять технические характеристики, конструкцию, свойства моделей или оборудования, без каких-либо обязательств со своей стороны.

Настоящее Руководство должно быть переданы новому владельцу при перепродаже.

ОГЛАВЛЕНИЕ

ПРЕДИСЛОВИЕ	3
Прежде чем приступить к эксплуатации	3
О настоящем Руководстве	4
ОГЛАВЛЕНИЕ	5

ИНФОРМАЦИЯ ПО БЕЗОПАСНОСТИ

ОСНОВНЫЕ МЕРЫ ПРЕДОСТОРОЖНОСТИ	10
Избегайте отравления угарным газом	10
Берегитесь воспламенения топлива и прочих опасностей.....	10
Берегитесь ожогов	10
Дополнительное оборудование и внесение изменений в конструкцию	10
ТЕХНИКА БЕЗОПАСНОСТИ	11
НОВЫЕ ТЕХНОЛОГИИ (ITC) (МОДЕЛИ ACE)	15
Предисловие.....	15
ITC (Интеллектуальная система управления дроссельной заслонкой)	15
БЕЗОПАСНОЕ ВОЖДЕНИЕ	16
Контрольный осмотр перед поездкой	16
Управление снегоходом	17
Перевозка пассажира	19
Техника вождения	20
Окружающая среда	24
ИЗДЕЛИЯ, УЛУЧШАЮЩИЕ СЦЕПЛЕНИЕ С ПОВЕРХНОСТЬЮ	27
Маневренность	27
Ускорение	28
Торможение	28
Важные правила безопасного поведения	29
Влияние шипованной гусеницы на эксплуатацию снегохода	29
Установка шипов на рекомендованные BRP гусеницы	29
Обслуживание/замена	30
ПРЕДУПРЕЖДАЮЩИЕ НАКЛЕЙКИ	31
Предупреждающие наклейки	31
Наклейки с технической информацией.....	35

ИНФОРМАЦИЯ О ТРАНСПОРТНОМ СРЕДСТВЕ

ОРГАНЫ УПРАВЛЕНИЯ, ПРИБОРЫ И ОБОРУДОВАНИЕ	38
1) Руль	39
2) Рычаг управления дроссельной заслонкой.....	39
3) Рычаг тормоза	40
4) Рычаг стояночного тормоза	41
5) Выключатель двигателя	41
6) Кнопка аварийной остановки двигателя	42
7) Многофункциональный переключатель	43
8) Возимый комплект инструментов	44
9) Защита ремня вариатора.....	44
10) Панель приборов	45
11) Аналоговая/цифровая панель приборов (стандартный вариант)	49
12) Многофункциональная аналогово-цифровая панель приборов	53
13) Переключатель режимов эксплуатации	65
14) Передний багажный отсек	65
15) Рычаг коробки переключения передач	66
16) Передний и задний бамперы	66
17) Верхняя панель корпуса (капот)	66

18) Боковые панели	68
19) Пассажи́рские поручни	69
20) Задний багажник	69
21) Сиденье	69
22) Защелка сиденья	70
23) Багажный/батарейный отсек	71
24) Сцепное устройство	71
25) Водительский поручень (модели 49 Ranger)	72
ТОПЛИВО	73
Требования к топливу	73
Рекомендуемое топливо	73
Заправка топливом	73
ИНЖЕКЦИОННОЕ МАСЛО (МОДЕЛИ E-TEC).....	75
Рекомендованное инжекционное масло.....	75
ПЕРИОД ОБКАТКИ	76
Эксплуатация в период обкатки	76
РЕЖИМЫ ЭКСПЛУАТАЦИИ (МОДЕЛИ ACE)	77
Режим экономии топлива	77
Стандартный режим	77
Спортивный режим.....	77
Выбор режима эксплуатации	77
Режимы работы учебного ключа.....	78
БАЗОВЫЕ ПРОЦЕДУРЫ	80
Запуск двигателя.....	80
Аварийный запуск двигателя (модели E-TEC).....	80
Прогрев снегохода.....	81
Включение заднего хода (RER) (E-TEC).....	82
Включение передач заднего и переднего хода (модели ACE).....	83
Остановка двигателя	83
ФАКТОРЫ, ВЛИЯЮЩИЕ НА ЭКСПЛУАТАЦИЮ СНЕГОХОДА	84
Высота над уровнем моря	84
Температура	84
Плотный снег	84
ОСОБЫЕ ПРОЦЕДУРЫ	85
Буксировка груза	85
Буксировка другого снегохода	85
НАСТРОЙКА СНЕГОХОДА	86
Регулировка задней подвески	86
Регулировки передней подвески	89
Методы устранения возникающих проблем	91
ТРАНСПОРТИРОВКА СНЕГОХОДА	92

ТЕХНИЧЕСКОЕ ОБСЛУЖИВАНИЕ

ОСМОТР СНЕГОХОДА ПОСЛЕ ОБКАТКИ	94
ГРАФИК ПРОВЕДЕНИЯ ТЕХНИЧЕСКОГО ОБСЛУЖИВАНИЯ (МОДЕЛИ, ОСНАЩЕННЫЕ 2-ТАКТНЫМИ ДВИГАТЕЛЯМИ)	96
ГРАФИК ПРОВЕДЕНИЯ ТЕХНИЧЕСКОГО ОБСЛУЖИВАНИЯ (МОДЕЛИ, ОСНАЩЕННЫЕ 4-ТАКТНЫМИ ДВИГАТЕЛЯМИ)	98
ПРОЦЕДУРЫ ТЕХНИЧЕСКОГО ОБСЛУЖИВАНИЯ.....	100
Воздушный фильтр с двумя воздухозаборниками (модели E-TEC)	100

Охлаждающая жидкость	100
Моторное масло	101
Масляный фильтр (модели ACE).....	102
Упор двигателя (модели E-TEC)	104
Система выпуска отработавших газов	105
Свечи зажигания	105
Тормозная жидкость	106
Трансмиссионное масло	106
Приводная цепь	108
Ремень вариатора	108
Ведущий шкив вариатора (модели E-TEC)	110
Гусеница	112
Подвеска	115
Лыжи.....	116
Предохранители	116
Осветительные приборы.....	117
УХОД ЗА СНЕГОХОДОМ	119
Уход за снегоходом после поездки	119
Чистка и защитная обработка снегохода	119
ХРАНЕНИЕ	120
Хранение (Модели E-TEC).....	120
ПРЕДСЕЗОННАЯ ПОДГОТОВКА	122

ТЕХНИЧЕСКАЯ ИНФОРМАЦИЯ

ИДЕНТИФИКАЦИОННЫЕ НОМЕРА СНЕГОХОДА.....	126
Наклейка с описанием снегохода	126
Идентификационные номера (серийные номера)	126
ЗНАЧЕНИЯ ШУМОВОГО ИЗЛУЧЕНИЯ И ПОКАЗАТЕЛЕЙ ВИБРАЦИИ	128
РАДИОЧАСТОТНАЯ ЦИФРОВАЯ КОДИРОВАННАЯ ПРОТИВОУГОННАЯ СИСТЕМА (РЧ-КЛЮЧ D.E.S.S.)	129
ТЕХНИЧЕСКИЕ ХАРАКТЕРИСТИКИ	130

ПОИСК И УСТРАНЕНИЕ НЕИСПРАВНОСТЕЙ

УКАЗАНИЯ ПО ПОИСКУ И УСТРАНЕНИЮ НЕИСПРАВНОСТЕЙ	142
СИСТЕМА МОНИТОРИНГА	145
Контрольные лампы, сообщения и звуковые сигналы.....	145

ГАРАНТИЙНЫЕ ОБЯЗАТЕЛЬСТВА

ОГРАНИЧЕННЫЕ МЕЖДУНАРОДНЫЕ ГАРАНТИЙНЫЕ ОБЯЗАТЕЛЬСТВА VRP FINLAND OY НА СНЕГОХОДЫ LYNX® 2015 МОДЕЛЬНОГО ГОДА	150
1) ПРЕДМЕТ ГАРАНТИЙНЫХ ОБЯЗАТЕЛЬСТВ	150
2) СРОК ДЕЙСТВИЯ ГАРАНТИЙНЫХ ОБЯЗАТЕЛЬСТВ	150
3) УСЛОВИЯ ПРИЗНАНИЯ ГАРАНТИЙНЫХ ОБЯЗАТЕЛЬСТВ	150
4) УСЛОВИЯ ПРИЗНАНИЯ ПРАВА НА ГАРАНТИЙНОЕ ОБСЛУЖИВАНИЕ	150
5) ОБЯЗАТЕЛЬСТВА КОМПАНИИ VRP	151
6) ИСКЛЮЧЕНИЯ ИЗ ГАРАНТИЙНЫХ ОБЯЗАТЕЛЬСТВ	151
7) ОГРАНИЧЕНИЕ ГАРАНТИЙНЫХ ОБЯЗАТЕЛЬСТВ	152
8) ПЕРЕДАЧА ПРАВ НА ГАРАНТИЙНОЕ ОБСЛУЖИВАНИЕ	152
9) ПОДДЕРЖКА ПОТРЕБИТЕЛЕЙ	152

ИНФОРМАЦИЯ ДЛЯ ВЛАДЕЛЬЦА

ОБРАТНАЯ СВЯЗЬ 154
ИЗМЕНЕНИЕ АДРЕСА ВЛАДЕЛЬЦА ИЛИ ПЕРЕПРОДАЖА 155

СЕРВИСНАЯ КНИЖКА

ОТМЕТКИ О ПРОХОЖДЕНИИ РЕГЛАМЕНТНЫХ РАБОТ 159

***ИНФОРМАЦИЯ ПО
БЕЗОПАСНОСТИ***

ОСНОВНЫЕ МЕРЫ ПРЕДОСТОРОЖНОСТИ

Избегайте отравления угарным газом

Отработавшие газы всех двигателей содержат оксид углерода (угарный газ), который в определенных условиях может представлять смертельную опасность. Вдыхание угарного газа может стать причиной появления головной боли, головокружения, сонливости, тошноты, спутанности сознания и, в конечном итоге, стать причиной летального исхода.

Угарный газ является веществом без цвета, вкуса и запаха, которое может присутствовать в воздухе, даже если вы не видите и не ощущаете запаха отработавших газов. Смертельно опасная концентрация угарного газа может достигаться достаточно быстро, и вы можете оказаться в ситуации, в которой не сможете спасти себя самостоятельно. В плохо проветриваемом помещении опасная концентрация угарного газа может сохраняться в течение нескольких часов и даже дней. Если вы почувствуете какие-нибудь симптомы отравления угарным газом, немедленно покиньте опасную область, подышите свежим воздухом и обратитесь за медицинской помощью.

Для предотвращения получения серьезных травм и летального исхода в результате отравления угарным газом, помните что:

– Запуск двигателя в плохо проветриваемых или частично закрытых помещениях (например: гаражи, навесы, амбары) категорически запрещен. Даже если вы попытаетесь отвести отработавшие газы, с помощью вентилятора или, открыв окна или двери, концентрация угарного газа может быстро достичь опасного уровня.

– Запуск двигателя на улице, если отработавшие газы могут попасть в помещение через открытые окна или двери, категорически запрещен.

Берегитесь воспламенения топлива и прочих опасностей

Топливо легко воспламеняемо и взрывоопасно. Пары бензина могут распространиться и воспламениться на значительном расстоянии от снегохода.

В целях снижения риска возгорания или взрыва следуйте приведенным ниже инструкциям:

– Для хранения топлива используйте только сертифицированную топливную емкость.

– Неукоснительно придерживайтесь инструкций, представленных в разделе ЗАПРАВКА ТОПЛИВОМ.

– Запуск двигателя и эксплуатация снегохода при неправильно установленной крышке топливного бака категорически запрещены.

Бензин ядовит и может стать причиной причинения вреда здоровью и даже смерти.

– Не допускайте попадания бензина в пищеварительную систему.

– При попадании бензина в пищеварительную систему и/или глаза, а также при вдыхании его паров незамедлительно обратитесь к врачу.

При попадании бензина на вас смойте его водой с мылом и смените одежду.

Берегитесь ожогов

Система выпуска отработавших газов может сильно разогреваться во время эксплуатации. Избегайте контактов с ее элементами как во время, так и сразу после эксплуатации для того, чтобы избежать ожогов.

Дополнительное оборудование и внесение изменений в конструкцию

Внесение изменений в конструкцию, использование дополнительного оборудования и аксессуаров, не рекомендованного BRP запрещено. В связи с тем, что подобные изменения/дополнительное оборудование/аксессуары не могут быть протестированы BRP, они могут увеличить риск аварийной ситуации и травмы, а также сделать незаконной эксплуатацию снегохода.

Аксессуары на туннель должны устанавливаться в соответствии с инструкциями производителя.

Определенные модели снегоходов предусматривают установку дополнительного пассажирского сиденья сертифицированного BRP и отвечающего стандартам Комитета по безопасности и сертификации снегоходов (SSCC). В случае установки подобного сиденья, вы должны следовать всем размещенным в настоящем Руководстве указаниям и рекомендациям, касающимся перевозки пассажира.

▲ ПРЕДОСТЕРЕЖЕНИЕ

Пассажирское сиденье должно быть оборудовано поручнями или ремнем для хвата, а также отвечать стандартам Комитета по безопасности и сертификации снегоходов (SSCC).

Для установки дополнительного оборудования/аксессуаров обратитесь к авторизованному дилеру Lynx.

ТЕХНИКА БЕЗОПАСНОСТИ

Несоблюдение следующих рекомендаций может повлечь **ТЯЖКИЕ УВЕЧЬЯ ИЛИ СМЕРТЬ**:

- ПЕРЕД запуском двигателя всегда проводите контрольный осмотр.
- Перед запуском двигателя убедитесь в нормальной работе механизма управления дроссельной заслонкой, а также в том, что рычаг механизма возвращается в исходное положение после отпущения.
- Перед запуском двигателя всегда присоединяйте петлю шнура безопасности к карабину, размещенному на вашей экипировке.
- Эксплуатация снегохода без защит приводного ремня и тормозного диска, а также с открытым капотом и снятыми боковыми панелями, категорически запрещена. Запуск двигателя без установленного приводного ремня категорически запрещен. Запуск двигателя без нагрузки, например со снятым ремнем или вывешенной гусеницей, опасен.
- Перед запуском двигателя всегда приводите в действие стояночный тормоз.
- Независимо от предыдущего опыта вождения, каждый, кто впервые управляет снегоходом является новичком. Безопасная эксплуатация снегохода зависит от множества факторов таких как видимость, скорость движения, метеоусловия, окружающее пространство, плотность движения, состояние снегохода и состояние водителя.
- Для безопасной эксплуатации снегохода требуется пройти базовое обучение. Изучите настоящее Руководство, особое внимание обратите на предупреждения и предостережения. Присоединитесь к местному клубу любителей снегоходов: проводимые мероприятия и разработанные маршруты, предлагаемые подобными сообщениями, подарят вам радость от вождения и в это же время будут достаточно безопасными. Базовые указания по эксплуатации снегохода вы сможете получить у своего дилера, друга, члена клуба любителей снегоходов. Кроме того вы можете записаться на курсы по обучению вождению снегохода.
- Каждый новичок должен внимательно изучить предупреждающие наклейки, размещенные на снегоходе, и вникнуть в содержащуюся в них информацию перед началом эксплуатации снегохода. Кроме того, новичок должен внимательно ознакомиться с настоящим Руководством. Новичок может эксплуатировать снегоход только на ограниченной ровной площадке, по крайней мере до тех пор, пока полностью не освоится с управлением снегоходом. В случае, если в вашем регионе проводятся обучающие курсы вождения снегохода, новичок должен пройти такой курс.
- Эксплуатационные характеристики некоторых моделей снегоходов могут значительно превосходить аналогичные характеристики снегоходов, которыми вам доводилось управлять. Поэтому эксплуатация данных моделей неопытными водителями не рекомендуется.
- Снегоходы используются в различной местности и при различном состоянии снежного покрова. Производительность разных моделей может быть разной в одинаковых условиях. Ваш дилер сможет подсказать, какая именно модель снегохода наилучшим образом подойдет для ваших нужд.
- Водитель/пассажир, а также посторонние лица могут получить травмы различной степени тяжести, не исключая летального исхода, в случае, если снегоход эксплуатируется образом, несоответствующим навыкам водителя/пассажира, возможностям снегохода и его назначению.
- Рекомендованный компанией BRP минимальный возраст водителя - 16 лет.
- Важно предупредить любого водителя, независимого от его предыдущего опыта, данного снегохода о его характеристиках управления. Конфигурация снегоходов: положение и тип лыж, тип подвески, ширина и тип гусеницы - может отличаться в зависимости от модели. Данные характеристики оказывают огромное влияние на управляемость снегохода.
- Перед тем, как выехать на открытую местность, водитель-новичок должен поупражняться в управлении снегоходом на ровной площадке на невысокой скорости.
- Знайте местное законодательство. Государственные и региональные органы власти выработали

ряд законов и подзаконных актов, направленных на безопасную эксплуатацию снегоходов. Знание и следование эти нормам - ваша ответственность, как водителя снегохода. Уважение к этим нормам, их соблюдение, сделают эксплуатацию снегохода безопаснее для всех. Знайте законодательство в области страхования и возмещения ущерба, относящееся к вашему транспортному средству.

– Превышение рекомендованной скорости движения может привести к трагическим последствиям. В большинстве случаев вы не сможете достаточно быстро отреагировать на неожиданную опасность. Всегда двигайтесь только со скоростью соответствующей условиям трассы, метеоусловиям и вашим водительским навыкам. Знайте местное законодательство. На пути вашего следования может быть установлено ограничение скорости движения подлежащее выполнению.

– Всегда держитесь правой стороны трассы.

– Всегда держитесь на безопасном расстоянии от других снегоходов и посторонних лиц.

– Помните, что трюки, которые вы можете увидеть в рекламных материалах, выполнены профессиональными райдерами в идеальных и/или контролируемых условиях. Ни в коем случае не пытайтесь повторить их в случае, если они находятся за границей ваших водительских навыков.

– Эксплуатация снегохода в состоянии алкогольного или наркотического опьянения категорически запрещена. Подобное состояние значительно ухудшает скорость реакции и правильность суждений.

– Ваш снегоход не предназначен для движения по дорогам общего пользования.

– Избегайте движения по дорогам. В случае, если вам необходимо это сделать, и подобное движение разрешено правилами, снизьте скорость.

– Снегоход не предназначен для движения или поворотов на дорожном покрытии. Перед пересечением дороги полностью остановитесь, внимательно осмотритесь по сторонам, после этого пересекайте дорогу под прямым углом. Будьте осторожны, не заденьте стоящие автомобили.

– Ночные прогулки на снегоходе могут быть приятным времяпрепровождением, однако, в этом случае будьте особенно осторожны. Избегайте движения по неизвестной местности. Убедитесь в работоспособности осветительных приборов. Всегда возите с собой фонарик и запасные лампы.

– Демонтаж установленного оригинального оборудования со снегохода категорически запрещен. Каждый снегоход оснащается значительным количеством элементов обеспечивающими безопасность при движении. К таким элементам относятся защита различных узлов снегохода, консоли, отражающие материалы и предупреждающие наклейки.

– Природные красоты не должны отвлекать вас от управления снегоходом. Если вы хотите насладиться зимними пейзажами, остановите снегоход так, чтобы не стать препятствием для других водителей.

– Ограждения представляют серьезную угрозу как вам, так и вашему снегоходу. При объезде телефонных столбов и столбов линий электропередач оставляйте больше свободного пространства.

– Скрытые провода, невидимые на расстоянии, могут стать причиной серьезных несчастных случаев.

– Всегда надевайте сертифицированный шлем, защиту глаз и лица. Это относится и к вашему пассажиру.

– Будьте готовы к встрече с неотъемлемыми опасностями движения вне трасс, например лавинами и другими природными или антропогенными опасностями и препятствиями.

– Следует избегать слишком близкого движения за впереди идущим снегоходом. В случае, если по какой-либо причине он снизит скорость, вы можете стать причиной травмирования водителя и пассажира впереди идущего снегохода. Поддерживайте дистанцию, достаточную для безопасного торможения, между вашим и впереди идущим снегоходами. В зависимости от условий местности вам может потребоваться большая, чем вы думаете, дистанция для торможения. Не рискуйте. Будьте готовы к маневру уклонения.

- Одиночные прогулки также могут представлять опасность. У вас может закончиться топливо, с вами может произойти несчастный случай, ваш снегоход может быть поврежден. Помните о том, что снегоход за полчаса способен преодолеть расстояние, на которое вам потребуется целый день. Пусть с вами в поездке будет напарник. Это может один из ваших друзей или членов клуба любителей снегоходов. Но даже в этом случае поставьте в известность близких о маршруте вашей поездки и предполагаемом времени возвращения.
- На лугах часто встречаются низины, в которых собирается вода, замерзающая в холодное время года. Так образуется ледяная корка. Попытка поворота или торможения на такой поверхности может привести к неуправляемому вращению снегохода. Торможение, движение с чрезмерной скоростью и повороты на поверхности, покрытой ледяной коркой, категорически запрещены. В случае выезда на подобную поверхность снизьте скорость, осторожно отпустив рычаг управления дроссельной заслонкой.
- Прыжки на снегоходе категорически запрещены.
- При движении в составе группы избегайте резких нажатий на рычаг управления дроссельной заслонкой. Снег и лед могут быть выброшены из-под гусеницы в направлении позади идущего снегохода. Кроме того, резкие нажатия на рычаг управления дроссельной заслонкой приведут к зарыванию снегохода. Подобные действия станут причиной того, что поверхность за вами останется неровной.
- Групповая поездка - веселое и увлекательное времяпрепровождение, однако помните о том, что не стоит пытаться произвести впечатление на других водителей, а также обгонять их. Менее опытный водитель может попробовать повторить это вслед за вами и потерпит неудачу. При движении в группе, ограничивайте ваши водительские умения в соответствии с опытом других водителей.
- При возникновении экстренной ситуации нажмите на кнопку аварийной остановки двигателя и приведите в действие тормоза.
- Стояночный тормоз должен приводиться в действие в любое время, когда снегоход не эксплуатируется.
- Запуск двигателя в непроветриваемом помещении, а также без присмотра, категорически запрещен.
- **Только для моделей, оснащенных электрическим стартером:** Зарядка или подзарядка неснятой со снегохода АКБ категорически запрещена.
- Перед тем как начать движение задним ходом убедитесь, что позади снегохода отсутствуют люди и препятствия.
- Всегда снимайте колпачок шнура безопасности с выключателя двигателя в случае, если снегоход не используется, для того, чтобы предотвратить несанкционированный запуск двигателя детьми или иными лицами, а также для исключения возможности хищения снегохода.
- Находиться позади или рядом с вращающейся гусеницей КАТЕГОРИЧЕСКИ запрещено. Из-под гусеницы могут быть выброшены посторонние предметы, что, в свою очередь, может стать причиной тяжелых увечий. Для того, чтобы удалить скопившийся снег и лед, наклоните снегоход и зафиксируйте его в этом положении. Используйте отвертку, входящую в возимый набор инструментов для удаления снега и льда.
- Не устанавливайте шипы на непредназначенные для этого гусеницы. В противном случае, во время движения может произойти разрыв гусеницы с последующим сходом с катков задней подвески. Обратитесь к авторизованному дилеру Lynx за информацией о текущей доступности шипов и возможности их установки.
- Данная модель снегохода предусматривает установку шипов на гусеницу. Однако, для этого вы ДОЛЖНЫ использовать только шипы, рекомендованные компанией BRP для использования с гусеницами снегоходов Lynx. НИ В КОЕМ СЛУЧАЕ не используйте прочие виды шипов, так как толщина гусениц данной модели снегохода меньше, чем толщина стандартных гусениц. Установленный шип может оторваться от гусеницы и отделиться от нее.

- Пассажир должен надевать сертифицированный шлем и следовать всем рекомендациям в части экипировки, относящимся к водителю снегохода.
- Убедитесь, что пассажир в состоянии поддерживать устойчивое положение корпуса, уперев обе ноги в подножки и уверенно держась за поручни или ремень.
- Помните, что водитель при движении с пассажиром (двухместные модели) несет ответственность за его жизнь и здоровье. Помните, что наличие пассажира негативно сказывается на управляемости, устойчивости и дистанции тормозного пути.
- Перед тем как начать движение, проинструктируйте пассажира о том, что он должен незамедлительно попросить вас снизить скорость или остановиться в случае, если он почувствует себя неудобно. Следите за поведением своего пассажира.

НОВЫЕ ТЕХНОЛОГИИ (ІТС) (МОДЕЛИ АСЕ)

Предисловие

ПРИМЕЧАНИЕ: Некоторые свойства или функции, описанные в данном разделе, могут отсутствовать на некоторых снегоходах или могут быть доступны только в качестве дополнительного оборудования.

Управление дроссельной заслонкой электронное. Оно посылает управляющий сигнал в блок управления, обязанность которого заключается в обеспечении правильной работы дроссельной заслонки на основании заданных параметров.

Крайне важно, чтобы все водители, допущенные к управлению снегоходом, прочли всю информацию, содержащуюся в данном Руководстве, для ознакомления с данным снегоходом, его системами, органами управления, возможностями и ограничениями.

ІТС (интеллектуальная система управления дроссельной заслонкой)

Система использует электронное управление дроссельной заслонкой (ЕТС), которое передает управляющий сигнал в блок управления двигателем (ЕСМ). Благодаря этой системе больше нет необходимости в использовании тросового привода.

Система ІТС позволяет реализовать следующие режимы работы:

- Режим экономии топлива
- Стандартный режим
- Спортивный режим

Режим экономии топлива (ECO Mode)

При включении режима экономии топлива (ECO mode) частота вращения коленчатого вала двигателя ограничивается, что позволяет поддерживать оптимальную крейсерскую скорость и снизить расход топлива.

Обратитесь к разделу *РЕЖИМЫ ЭКСПЛУАТАЦИИ* для получения дополнительной информации.

Стандартный режим

В стандартном режиме доступная мощность двигателя и разгонные характеристики снижены при разгоне полностью остановленного снегохода и, в определенных условиях, при эксплуатации в диапазоне низких мощностей.

Спортивный режим

В спортивном режиме максимальная мощность доступна во всем рабочем диапазоне двигателя.

Обратитесь к разделу *РЕЖИМЫ ЭКСПЛУАТАЦИИ* для получения дополнительной информации.

Режимы работы учебного ключа

Учебный ключ Ski-Doo™ ограничивает крутящий момент и скорость движения снегохода, позволяя новичкам и неопытным водителям освоить управление снегоходом и приобрести необходимую уверенность и навык управления.

Ограничения

Даже при использовании учебного ключа неопытный водитель может не справиться с управлением снегоходом.

Обратитесь к разделу *РЕЖИМЫ ЭКСПЛУАТАЦИИ* для получения дополнительной информации.

БЕЗОПАСНОЕ ВОЖДЕНИЕ

Каждый водитель, допущенный к управлению снегоходом, должен обеспечить безопасность прочих любителей активного отдыха и посторонних лиц.

Вы ответственны как за техническое состояние снегохода, так и за подготовку лиц, которым вы позволяете управлять снегоходом или двигаться на нем в качестве пассажира. Различные модели снегоходов могут значительно отличаться друг от друга в управлении и эксплуатационных характеристиках.

Несмотря на то, что управлять снегоходом достаточно просто, он, как и любое другое транспортное средство или механическое оборудование, может представлять опасность, если ваше поведение или поведение вашего пассажира будет безрассудным и невнимательным. Компания BRP рекомендует проводить ежегодный осмотр вашего снегохода для выявления проблем с безопасностью. Обратитесь к авторизованному дилеру Lynx для получения дополнительной информации. Не менее важно регулярно посещать авторизованного дилера Lynx для проведения регулярного технического обслуживания, а также для приобретения дополнительного оборудования, которое может вам понадобиться.

Перед тем, как выезжать на трассу, поупражняйтесь в управлении снегоходом на закрытой ровной площадке до тех пор, пока полностью не освоитесь с управлением снегоходом и не будете готовы безопасно выполнять более сложные задачи. Счастливого пути!

Контрольный осмотр перед поездкой

▲ ПРЕДОСТЕРЕЖЕНИЕ

Контрольный осмотр перед поездкой очень важен. Всегда проверяйте нормальное функционирование всех важных органов управления, элементов, отвечающих за безопасность, и механических компонентов перед тем, как двинуться в путь.

До запуска двигателя

1. Удалите снег и лед с корпуса снегохода, включая осветительные приборы, сиденье, подножки, органы управления и приборы.

2. Убедитесь, что на фильтре предварительной очистки глушителя впуска отсутствует снег.

3. Убедитесь, что рулевое управление и лыжи двигаются без затруднений. Проверьте согласованность поворотов руля и лыж.

4. Проверьте уровни топлива и масла. Убедитесь в отсутствии протечек. При необходимости долейте. В случае обнаружения протечек обратитесь к авторизованному дилеру Lynx.

5. Все багажные отсеки должны быть надлежащим образом заперты. В багажных отсеках не должны располагаться тяжелые или хрупкие предметы. Капот и боковые панели также должны быть надежно зафиксированы.

6. Несколько раз нажмите на рычаг управления дроссельной заслонкой, чтобы убедиться в его плавной работе. Он должен свободно возвращаться в положение холостых оборотов.

7. Приведите в действие тормоз, убедитесь, что это происходит до того как рычаг тормоза коснется рукоятки руля. Он должен свободно возвращаться в исходное положение.

8. Приведите в действие стояночный тормоз, чтобы убедиться в его корректной работе. Оставьте стояночный тормоз включенным.

После запуска двигателя

Обратитесь к подразделу **ПРОЦЕДУРА ЗАПУСКА ДВИГАТЕЛЯ** раздела **УКАЗАНИЯ ПО ЭКСПЛУАТАЦИИ** для ознакомления с процедурой запуска двигателя.

1. Проверьте функционирование ближнего и дальнего света фар головного освещения, заднего фонаря, стоп-сигнала и контрольных ламп.

ПРИМЕЧАНИЕ: Для проверки осветительных приборов вам может потребоваться отстегнуть шнур безопасности от экипировки. В этом случае, пристегните шнур обратно сразу же по возвращению на водительское место.

2. Проверьте работу выключателя двигателя (потянув за колпачок шнура безопасности) и кнопки аварийной остановки двигателя.

3. Снимите стояночный тормоз.

4. Следуйте указаниям раздела **ПРОГРЕВ СНЕГОХОДА**.

Контрольный лист осмотра снегохода перед поездкой

ЭЛЕМЕНТ	ВАШИ ДЕЙСТВИЯ
КОРПУС СНЕГОХОДА, ВКЛЮЧАЯ СИДЕНЬЕ, ПОДНОЖКИ, ОСВЕТИТЕЛЬНЫЕ ПРИБОРЫ, ВОЗДУШНЫЙ ФИЛЬТР, ОРГАНЫ УПРАВЛЕНИЯ И ПРИБОРЫ	Проверить состояние и очистить от снега и льда.
ЛЫЖИ И РУЛЕВОЕ УПРАВЛЕНИЕ	Проверить свободное движение и надлежащую работу.
ТОПЛИВО И ИНЖЕКЦИОННОЕ МАСЛО (ЕСЛИ ПРИМЕНИМО)	Проверить надлежащий уровень и отсутствие протечек.
ОХЛАЖДАЮЩАЯ ЖИДКОСТЬ	Проверить надлежащий уровень и отсутствие протечек.
БАГАЖНЫЙ ОТСЕК	Проверить надежное запираение и отсутствие тяжелых или хрупких предметов.
РЫЧАГ УПРАВЛЕНИЯ ДРОССЕЛЬНОЙ ЗАСЛОНКОЙ	Проверить надлежащую работу.
ГУСЕНИЦА	Проверить состояние и очистить от снега и льда. При установке шипованной гусеницы обратитесь к пункту <i>ОСМОТР</i> подраздела <i>ИЗДЕЛИЯ, УЛУЧШАЮЩИЕ СЦЕПЛЕНИЕ С ПОВЕРХНОСТЬЮ</i> .
РЫЧАГ УПРАВЛЕНИЯ ДРОССЕЛЬНОЙ ЗАСЛОНКОЙ	Проверить надлежащую работу.
РЫЧАГ ТОРМОЗА	Проверить надлежащую работу.
СТОЯНОЧНЫЙ ТОРМОЗ, ТОРМОЗА	Проверить надлежащую работу.
КНОПКА АВАРИЙНОЙ ОСТАНОВКИ И ВЫКЛЮЧАТЕЛЬ ДВИГАТЕЛЯ (КОЛПАЧОК ШНУРА БЕЗОПАСНОСТИ)	Проверить надлежащую работу. Шнур безопасности должен быть присоединен к петле на экипировке водителя.
ОСВЕТИТЕЛЬНЫЕ ПРИБОРЫ	Проверить надлежащую работу.
КОНЬКИ ЛЫЖ	Проверить надлежащую работу
НАПРАВЛЯЮЩИЕ ГУСЕНИЦЫ	Проверить надлежащую работу
РЕМЕНЬ ВАРИАТОРА	Проверить наличие трещин, истирания или чрезмерного износа

Управление снегоходом

Экипировка

При эксплуатации снегохода необходимо надевать подходящую экипировку. Она должна быть удобной и не слишком тесной. Перед поездкой всегда узнавайте прогноз погоды. Ориентируйтесь на минимально возможную температуру. Термобелье поможет вашему телу сохранить тепло.

В течение всего времени для безопасности и удобства на вас должен быть надет сертифицированный шлем. Он не только защитит вас от травм, но и поможет сохранить тепло. Кроме того следует надевать в качестве подшлемника или брать с собой вязанную шапку или балаклава-

ву. Также вам потребуются очки или закрепляемый на шлеме визор.

Снегоходные перчатки или достаточно теплые рукавицы с разделенными пальцами защитят ваши руки и не затруднят управление снегоходом.

Лучше всего для поездок на снегоходе подойдут сапоги с резиновой подошвой, нейлоновым или кожаным верхом и съёмными теплыми вставками.

Вы должны постараться сохранить свою экипировку сухой при эксплуатации снегохода. Находясь в помещении, снимите сапоги, куртку и штаны и убедитесь, что они просохнут нужным образом.

Не носите длинные шарфы или свободную одежду, так как они могут быть затянуты движущимися частями снегохода.

Носите очки с цветными стеклами.

Что следует взять с собой

Аптечка первой помощи	Возимый набор инструментов
Мобильный телефон	Нож
Запасные свечи зажигания	Фонарик
Изолянта	Карта маршрута
Запасной приводной ремень	Запас пищи

Положение водителя на снегоходе при движении вперед

Положение корпуса и равновесие - два основных принципа, направляющих снегоход в желаемом направлении. При повороте на склоне вы и ваш пассажир должны быть готовы перенести вес тела для прохождения поворота. При выполнении данного маневра ни водитель, ни пассажир ни в коем случае не должны снимать ноги с подножек. С опытом вы поймете насколько нужно отклонять корпус при выполнении поворотов на различных скоростях и для поддержания равновесия при движении под уклоном.

В большинстве случаев для наилучшей управляемости и устойчивости вам следует сидеть на снегоходе. Однако в различных условиях вы можете привставать и вставать при движении на снегоходе, а также двигаться, поместив согнутую в колене ногу на сиденье.

▲ ПРЕДОСТЕРЕЖЕНИЕ

Не пытайтесь выполнить маневр, если не уверены в своих возможностях.

Сидячее положение

Ноги находятся на подножках, туловище располагается посередине сиденья. Данное положение наилучшим образом подходит для движения по ровной знакомой местности. Колени и бедра должны быть расслаблены, чтобы иметь возможность поглощать энергию ударов при наезде на неровности.



fmo2008-003-001

Полуприсед

При движении по неровной поверхности наилучшим положением будет полуприсед, когда вы привстаете над сиденьем и ваши ноги находятся под туловищем, так как ваши ноги смогут поглощать энергию ударов при наезде на неровности. Избегайте резких торможений.



fmo2008-003-002

Колено на сиденье

Уперев одну ногу в подножку и поместив согнутую в колене другую на сиденье вы сможете двигаться в этом положении. Избегайте резких торможений.



fmo2008-003-003

Стоя

Поместите обе ноги на подножки. Колени должны быть расслаблены, чтобы иметь возможность поглощать энергию ударов при наезде на неровности. В этом положении ваш обзор увеличивается, а переносить вес тела в зависимости от условий становится легче. Избегайте резких торможений.



fmo2008-003-004

Положение водителя на снегоходе при движении задним ходом

При движении задним ходом рекомендуется сидеть на снегоходе.

Избегайте движения задним ходом стоя. Ваш вес может сместиться вперед, что может привести к непреднамеренному нажатию на рычаг управления дроссельной заслонкой и ускорению.

⚠ ПРЕДОСТЕРЕЖЕНИЕ

Неожиданные ускорения при движении задним ходом могут привести к потере управления.

Перевозка пассажира

Некоторые модели снегоходов являются одноместными и не предполагают перевозку пассажиров, другие же, напротив, являются двухместными и позволяют перевозить одного пассажира. Убедитесь, что ознакомились с предостережениями, относящимися к вашей модели.

Даже когда перевозка пассажира разрешена, он/она должны соответствовать требованиям, предъявляемым к пассажирам снегоходов.

⚠ ПРЕДОСТЕРЕЖЕНИЕ

Каждый пассажир должен иметь возможность удерживать ноги на подножках и держаться за поручни или ремень в течение всего времени поездки. Важно следовать этим критериям, так как пассажир, сохраняющий равновесие, со значительно меньшей вероятностью будет выброшен со снегохода.

В случае, если вы планируете перевозить ребенка и взрослого на снегоходе, допускающем перевозку двух пассажиров, компания BRP рекомендует посадить ребенка между водителем и взрослым пассажиром. Это позволит пассажиру на заднем сидении следить за ребенком и, при необходимости, удержать его на сиденье. Кроме того, в таком положении ребенок наилучшим образом защищен от воздействия ветра и низкой температуры.

Каждый водитель снегохода несет ответственность за безопасность своего пассажира. Следует проинструктировать пассажира перед поездкой.

⚠ ПРЕДОСТЕРЕЖЕНИЕ

– Пассажир должен занимать только предназначенное для него место. Размещение пассажира между водителем и рулем категорически запрещено.

– Водитель и пассажир должны носить сертифицированные шлемы в течение всей поездки, а также теплую экипировку, подходящую для поездок на снегоходе. Убедитесь, что экипировка не оставляет открытыми никакие участки тела.

– В случае, если пассажир будет ощущать дискомфорт или опасность во время поездки, он должен незамедлительно попросить водителя снизить скорость или остановиться.

Движение с пассажиром отличается от движения в одиночку. Водитель обладает преимуществом перед пассажиром, так как знает о маневрах заранее и может к ним подготовиться.

Кроме того водителю легче удерживать равновесие держась за руль. Пассажир же, напротив, может полагаться только на осторожность водителя и его навыки безопасного вождения. Кроме того, достичь правильного положения тела при движении с пассажиром сложнее. К тому же угол обзора водителя гораздо шире, чем угол обзора пассажира. Поэтому плавное начало движения и остановка необходимы при движении с пассажиром, также водитель должен снизить скорость движения. Водитель должен предупреждать пассажира о движении вдоль склонов, неровностях, ветках деревьев и т.д. Непредвиденное препятствие может оставить вас без пассажира. Напомните пассажиру о необходимости в поворотах наклонять корпус вслед за вами для предотвращения опрокидывания снегохода. Будьте особенно осторожны, двигайтесь с более низкой, чем обычно, скоростью, чаще проверяйте состояние пассажира.

▲ ПРЕДОСТЕРЕЖЕНИЕ

При движении с пассажиром:

- Возможности тормозной системы и рулевого управления снижены. Снижьте скорость и оставляйте больше пространства для маневрирования.**
- Настройте подвеску адекватно нагрузке на снегоход.**

Обратитесь к разделу **НАСТРОЙКА СНЕГОХОДА** для подробного описания процедуры настройки подвески.

Перевозка детей

В случае, если вы планируете перевозить ребенка и взрослого на снегоходе, допускающем перевозку двух пассажиров, компания BRP рекомендует посадить ребенка между водителем и взрослым пассажиром. Это позволит пассажиру на заднем сидении следить за ребенком и, при необходимости, удержать его на сиденье. Кроме того, в таком положении ребенок наилучшим образом защищен от воздействия ветра и низкой температуры.

При движении с юными пассажирами будьте еще более осторожны и еще больше снизьте скорость. Чаще проверяйте состояние ребенка, чтобы убедиться, что он крепко держится за поручни/ремень, а его ноги расположены на подножках.

Техника вождения

Обслуживаемая трасса

Сидячее положение предпочтительно при движении по обслуживаемой трассе. Не двигайтесь с высокой скоростью и, что самое главное, держитесь правой стороны трассы. Будьте готовы к неожиданным препятствиям. Соблюдайте предписания знаков, размещенных на трассе. Не двигайтесь по трассе зигзагом.

Необслуживаемая трасса

Будьте готовы к движению по неровной трассе, а также к снежным заносам на трассе, в случае, если не выпал свежий снег. При движении на высокой скорости подобные условия могут привести к травмам. Снижьте скорость. Держитесь за руль и двигайтесь в положении полуприседа. Ноги должны находиться прямо под корпусом в полусогнутом состоянии для эффективного гашения вибрации. На продолжительных неровных участках лучшим способом движения будет движение с одной ногой на подножке, а согнутой в колене другой на сидении. Данный способ будет достаточно комфортным так как позволит вам расслабить тело и в то же время управлять снегоходом. Опасайтесь камней и пней частично покрытых свежим снегом.

Глубокий снег

При движении по глубокому мелкому снегу снегоход может в нем увязнуть. В случае, если вы чувствуете, что это происходит, развернитесь по максимально возможному радиусу и осмотритесь в поисках более прочной поверхности. В случае, если это все же произошло, а это случается с каждым, не пытайтесь выбраться, проворачивая гусеницу - так вы увязните еще сильнее. Вместо этого остановите двигатель, сойдите со снегохода и переместите заднюю часть снегохода на свежий снег. Утопчите небольшой подъем перед снегоходом. Метра - полтора будет, чаще всего, достаточно. Запустите двигатель. Встав на подножки аккуратно раскачивайте снегоход, одновременно с этим плавно задействуя рычаг управления дроссельной заслонкой. В зависимости от того, какая часть снегохода увязла - передняя или задняя, вам следует расположиться на противоположной части подножек. Подкладывать посторон-

ние объекты под гусеницу для поддержки категорически запрещено. Не позволяйте никому находиться перед снегоходом или за ним при работающем двигателе. Держитесь подальше от гусеницы. Соприкосновение с движущейся гусеницей может привести к травме.

Замерзшие водоемы

Пересечение замерзших озер и рек может привести к трагическим последствиям. Избегайте движения по замерзшим водоемам. В случае, если вы находитесь в незнакомой местности, обратитесь в местную администрацию или к местным жителям за информацией о состоянии льда, наличии прорубей, ручьях, быстрых течениях и прочих опасностях. Движение по льду, неспособному выдержать совокупный вес водителя и снегохода категорически запрещено. Движение по льду или обледеневшей поверхности может представлять крайнюю опасность при несоблюдении ряда предосторожностей. Сама природа льда не может обеспечить достаточную управляемость снегохода или любого другого транспортного средства. Сцепление с поверхностью, необходимое для того, чтобы тронуться с места, повернуть или остановиться на льду гораздо хуже, чем на снегу. Исходя из этого, расстояние необходимое для выполнения этих действий должно быть увеличено многократно. Возможности рулевого управления сведены к минимуму. Неконтролируемые вращения снегохода представляют постоянную угрозу. При движении по льду поддерживайте низкую скорость. Двигайтесь с осторожностью. Оставляйте больше пространства для остановки или выполнения поворотов. Особенно важно следовать этим правилам при движении ночью.

Плотный снег

Не стоит недооценивать плотный снег. Движение по нему может быть затруднено, так как ни лыжи, ни гусеница не будут иметь достаточного с ним сцепления. Лучше всего сбросить скорость, а также избегать резких ускорений, поворотов и торможений.

Движение вверх по склону

Во время движения вам могут встретиться два типа склонов: открытый (с небольшим количеством деревьев, уступов и прочих препятствий)

и тот, что можно преодолеть только двигаясь по прямой. Для движения по открытому склону подойдет техника слалома: подъем с движение вдоль склона. Начинайте подъем под углом. Уперев одну ногу в подножку, согнутую в колене другую расположите на сидении. В течение всего подъема удерживайте вес тела в направлении вершины склона. Поддерживайте постоянную безопасную скорость. Двигайтесь в одну сторону вдоль склона так долго, насколько это будет возможно, после чего поменяйте направление движения.

Преодоление склона в движении по прямой может представлять проблемы. Примите положение стоя. Перед началом подъема наберите достаточную скорость. На склоне уменьшите давление на рычаг управления дроссельной заслонкой для предотвращения проскальзывания гусеницы.

В любом случае ваша скорость должна соответствовать крутизне уклона. При приближении к вершине сбросьте скорость. Не раскручивайте гусеницу в случае, если вы не можете продолжить движение. Остановите двигатель. Освободите лыжи и направьте их в сторону подножья склона, а заднюю часть снегохода в сторону вершины. Запустите двигатель и слегка нажмите на рычаг управления дроссельной заслонкой. Расположитесь так, чтобы избежать опрокидывания, после чего приступайте к спуску.

Движение вниз по склону

Полный контроль над снегоходом необходим в течение всего времени спуска при движении вниз по склону. На крутых склонах, удерживайте центр тяжести как можно ниже и держитесь за руль обеими руками. Поддерживайте небольшое давление на рычаг управления дроссельной заслонкой, снегоход должен двигаться вниз с работающим двигателем. Если скорость спуска превысила безопасную, задействуйте тормоза частыми легкими нажатиями на соответствующий рычаг. Ни в коем случае не совершайте резких нажатий на рычаг тормоза, это может привести к блокировке гусеницы.

Движение вдоль склона

При движении вдоль склона, а также при подъеме или спуске, осуществляемым подобным об-

разом, следует придерживать определенную процедуры. Любой водитель снегохода должен наклоняться в сторону вершины склона для поддержания устойчивости. Лучше всего положить согнутую в колене ногу со стороны подножья склона на сиденье, а ногу со стороны вершины упереть в подножку. Также подойдет полуприсед. Будьте готовы при необходимости быстро перенести вес тела. Движение вдоль склона, а также крутые склоны не рекомендованы для начинающих водителей, а также водителей-новичков.

Угроза схода лавины

При движении в горной местности будьте готовы к сходу лавин. Лавины различаются размерами и формами, обычно они возникают на крутых склонах и неустойчивом снежном покрытии.

К сходу лавины могут привести свежевыпавший снег, животные, люди, ветер и снегоходы. При опасности схода лавин избегайте движения всякого движения по крутым склонам. При эксплуатации в условиях неустойчивого снега, движение должно быть ограничено лишь пологими склонами. Следует избегать нанесенных ветром снежных карнизов. Держаться в стороне от нестабильных факторов - залог безопасных прогулок в горах. Важнее всего, находясь в горах, ежедневно следовать мерам предосторожности. Каждый день проверяйте лавинные прогнозы перед тем как отправиться в путь. Принимайте во внимание рекомендации, предложенные в прогнозе.

При движении в горной местности с вами всегда должны быть лопата, щуп и лавинный маяк. Компания BRP рекомендует водителям пройти местный обучающий курс по лавинбезопасности для того, чтобы узнать о различных состояниях снежного покрытия, а также о том, как правильно использовать свой инвентарь.

Следующие веб-сайты помогут вам найти важную информацию:

– Европа: www.avalanches.org

Шуга

Следует избегать движения по шуге в течение всего периода эксплуатации. Всегда проверяйте наличие шуги перед пересечением любых рек и озер. В случае, если на следах, оставленных вашим снегоходом, появляются темные пятна,

немедленно покиньте лед. Лед и вода могут быть выброшены из-под гусеницы в направлении позади идущего снегохода. Для того, чтобы вытащить снегоход из шуги могут потребоваться значительные усилия. В некоторых случаях это невозможно.

Туман или снежная мгла

Туман или снежная мгла могут образоваться как при движении по земле, так и при пересечении водоемов. В случае, если вам необходимо двигаться в подобных условиях, двигайтесь с низкой скоростью, включив осветительные приборы, и внимательно следите за препятствиями. Если вы не уверены в состоянии трассы впереди - не продолжайте свой путь. Поддерживайте безопасную дистанцию между вашим и другими снегоходами, для того, чтобы улучшить видимость и увеличить время реакции.

Незнакомая местность

При движении по незнакомой местности всегда соблюдайте особую осторожность. Двигайтесь со скоростью, которая позволит вам распознать потенциальные опасности, например ограждения, столбы, промоины, камни, впадины, натянутые провода и огромное количество прочих опасностей, контакт с которыми может привести к прекращению поездки. Будьте осторожны даже при движении по проложенным трассам. Ваша скорость должна позволять вам реагировать на опасности, скрывающиеся за поворотом или за вершиной склона.

Яркий солнечный свет

Поле зрения при движении в яркий солнечный день может быть значительно ограничено. Блеск снега на солнце может ослепит вас так сильно, что вы будете не в состоянии заметить овраги, канавы или прочие опасности. При движении в подобных условиях вы должны надевать очки с цветными стеклами.

Скрытые препятствия

Помните, что под снегом могут скрываться препятствия. Движение вне проложенных трасс, а также по лесистой местности требует пониженной скорости и повышенной бдительности. Движение с чрезмерной скоростью может превратить в крайне опасное даже незначительное препятствие. Наезд даже на небольшой камень

или пень может привести к потере управления снегоходом и травмированию находящихся на нем лиц. Для снижения рисков двигайтесь по проложенным трассам. Соблюдайте осторожность, снизьте скорость и наслаждайтесь пейзажем.

Скрытые провода

Всегда внимательно следите за возможным появлением скрытых проводов, особенно при движении по нерегулярно возделываемой местности. Большое количество несчастных случаев произошло от наезда на провода на сельхоз угодьях, натянутые провода рядом со столбами и дорогами, провода и цепи, служащие дорожными ограждениями. Движение на низкой скорости – это обязательное требование.

Прыжки и препятствия

Незапланированные прыжки через снежные наносы, гребни снежных отвалов, кульверты и прочие неразличимые объекты могут быть опасны. Вы сможете избежать их, используя очки или экраны с цветными стеклами, а также двигаясь с низкой скоростью.

Прыжок на снегоходе может быть опасен. Приготовьтесь к поглощению энергии удара до приземления. Колени должны быть расслаблены для того, чтобы выполнить роль амортизаторов.

В случае, если трасса внезапно оборвалась, привстаньте, перенесите вес тела назад, и направьте лыжи вверх и прямо. Осторожно задействуйте рычаг управления дроссельной заслонкой и приготовьтесь к столкновению. Колени должны быть расслаблены для того, чтобы выполнить роль амортизаторов.

Выполнение поворотов

В зависимости от состояния поверхности, существует две техники выполнения поворота. Для большинства поверхностей ключ к выполнению поворота – это правильное положение тела. Наклон корпуса в сторону поворота и перенос веса на ногу с внутренней части поворота создадут необходимое прижимное усилие на гусеницу. Приняв это положение и расположившись как можно ближе к передней части снегохода вы сможете перенести вес на лыжу с внутренней части поворота.

Иногда вы можете столкнуться с тем, что повернуть снегоход в глубоком снегу можно только, развернув его вручную. Избегайте переутомления. Попросите помочь находящихся поблизости. При подъеме тяжестей помните о необходимости задействовать мышцы ног, а не спины.



Пересечение дорог

В некоторых случаях выезд на дорогу будет осуществляться из канавы или с придорожных сугробов. Выберите участок, на который вы легко сможете взобраться. Приняв положение стоя двигайтесь только со скоростью необходимой для преодоления гребня сугроба. На вершине сугроба полностью остановитесь и дождитесь, когда движение на дороге прекратится. Оцените крутизну уклона, ведущего к дороге. Пересекайте дорогу под прямым углом. В случае, если на противоположной стороне дороги также присутствуют сугробы, сместите ноги ближе к задней части снегохода. Помните о том, что снегоход не предназначен для движения по дорожному покрытию. Управлять снегоходом на подобной поверхности тяжелее.

Пересечение железнодорожных путей

Движение по железнодорожным путям категорически запрещено. Это незаконно. Железнодорожные пути и соответствующие полосы отчуждения являются частной собственностью. Эксплуатационные характеристики снегохода не могут сравниться с эксплуатационными характеристиками поезда. Перед пересечением железнодорожных путей остановитесь, осмотритесь и прислушайтесь.

Ночные поездки

Количество искусственного и естественного света в данное время может ограничить силу вашего зрения и понизить вашу заметность. Ночные

поездки на снегоходе приятны. В случае соблюдения необходимых мер предосторожности они станут незабываемым опытом. Перед тем, как отправиться в путь, убедитесь что ваши осветительные приборы чисты и работают надлежащим образом. Двигайтесь со скоростью, которая позволит вам своевременно остановиться, если вы заметите впереди неизвестный или опасный объект. Не покидайте проложенных трасс. Движение по незнакомой местности категорически запрещено. Избегайте пересечения замерзших водоемов. Ночью тяжело заметить натянутые провода, ограждения из колючей проволоки, дорожные ограждения, а также иные объекты, например, ветки деревьев. Движение в одиночку категорически запрещено. Всегда держите при себе фонарик. Держитесь в стороне от жилых зон, уважайте права других людей.

Движение в группе

Перед тем, как начать движение, определите старшего группы и замыкающего. Убедитесь, что каждый член группы знает маршрут и пункт назначения. Убедитесь, что обладаете всеми необходимыми инструментами и оборудованием, а также, что остаток топлива в топливном баке позволит вам совершить поездку. Обгон старшего группы, а также других членов группы, категорически запрещен. Для обозначения опасностей и планируемых маневров используйте сигналы, обозначенные ниже. При необходимости помогайте другим членам группы.

Всегда ВАЖНО поддерживать безопасную дистанцию между всеми снегоходами. Поддерживайте безопасную дистанцию и оставляйте достаточно пространства для торможения. Не двигайтесь слишком близко к впереди идущему снегоходу. Знайте положение снегохода впереди вас.

Сигналы

Если вы планируете остановиться, поднимите над головой любую руку. Если вы планируете повернуть налево, вытяните левую руку в направлении поворота. Если вы планируете повернуть направо, вытяните и согните в локте левую руку. Каждый член группы должен передавать увиденные сигналы водителям, движущимся за ними.

Остановки в пути

По возможности съезжайте с трассы на время остановки. Это снизит опасность для других водителей на трассе.

Трассы и знаки

Знаки, расположенные на трассе, необходимы для управления, направления и регулирования движения снегоходов на трассе. Ознакомьтесь со всеми знаками, используемыми в местности, где вы собираетесь эксплуатировать снегоход.

Окружающая среда

Наблюдение за дикой природой украсит вашу поездку. Следы, оставленные снегоходом, позволяют животным перемещаться между различными участками. Не нарушайте их движения погонею за ними. Истощение и усталость могут стать причиной смерти животного. Избегайте участков, обозначенных как заповедные или кормовые.

Если вам повезет и на своем пути вы повстречаете животное, остановите снегоход и наблюдайте за ним не производя шума.

Представленные в данном разделе указания призваны не ограничить развлекательную составляющую прогулок на снегоходе, а сохранить ту ни с чем не сравнимую свободу, которую они могут вам подарить! Следование данным указаниям сохранит ваше здоровье и позволит вам поделиться своими знаниями и радостью от поездок с другими. Поэтому, в следующий раз, когда вы отправитесь в путь в погожий морозный зимний день, мы просим вас помнить о том, что именно вы прокладываете путь для будущего нашего спорта. Помогите нам повести его в правильном направлении! От всей сотрудников BRP мы благодарим вас за это.

Едва ли что-то сравнится с прогулками на снегоходе. Прогулки по снегоходным трассам, пересекающим дикую природу, - увлекательный и оздоравливающий зимний спорт. Однако, с увеличением числа пользователей снегоходов, возрастает и потенциальная угроза для окружающей среды. Неправильное использование земель, объектов и ресурсов неминуемо приводит к ограничению въезда и закрытию частных и общественных земель.

Таким образом, наше поведение является самой большой угрозой нашему виду спорта. Что

приводит нас к единственно возможному логическому выводу. Помните о своей ответственности при эксплуатации снегохода.

Подавляющее большинство из нас уважает и законы, и окружающую среду. Любой из нас должен быть примером для водителей новичков как молодых, так и пожилых.

В интересах каждого быть осторожным в своих действиях на предназначенных для нас площадках. В конце концов, чтобы защитить наш вид спорта, мы должны защищать окружающую среду.

Понимая важность данного вопроса и необходимость сохранения окружающей среды в местах движения снегоходов силами любителей этого вида спорта, BRP проводит кампанию под лозунгом «Умный водитель - осторожный водитель».

Эта компания нацелена не только на то, чтобы снизить ущерб природе от гусениц снегоходов. Она выражает нашу общую озабоченность состоянием окружающей среды, наше уважение к ней и желание не только осуществлять деятельность по ее сохранению, но и вести за собой других. Данная компания охватывает не только окружающую среду и соответствующий уход за ней, но и флору, фауну, а также энтузиастов и всех, кто предпочитает активные виды отдыха. Мы хотим напомнить всем любителям снегоходного спорта о необходимости уважительного отношения к окружающей среде, так как оно жизненно важно не только для будущего нашей индустрии, но и для будущего следующих поколений.

Осторожное вождение ни в коем случае не предполагает отказа от радостей прогулок на снегоходе. Оно предполагает лишь уважительное отношение к той территории, по который вы двигаетесь на снегоходе. Вкупе с грамотным подходом к управлению снегоходом это является основой осторожного вождения.

Вас можно назвать осторожным водителем, если вы:

Информированы. Обратитесь в Лесную службу или иную землеустроительную структуру за информацией и картами местности, а также за разъяснениями положений природоохранного законодательства. Знайте и соблюдайте правила движения на снегоходе. Это касается и скоростных ограничений!

Избегайте движения на снегоходе по молодым посадкам деревьев, кустарнику и траве, а также не рубите деревья и сучья. На равнинной местности, а также в местах, где катание на снегоходах очень популярно, двигайтесь только в специально разрешенных местах. Помните, что между защитой окружающей среды и вашей собственной безопасностью существует прямая взаимосвязь.

Бережно относитесь к фауне, особенно к животным, которые выхаживают молодняк или страдают от недостатка кормовой базы. Стресс может окончательно истощить животное. Воздерживайтесь от поездок на снегоходе в зоны, предназначенные только для движения диких животных.

Соблюдаете установленные правила и ограничительные знаки. Помните, что осторожный водитель не мусорит!

Не заезжаете в заповедники и заказники. Они закрыты для въезда любых транспортных средств. Заранее уточняйте границы подобных зон.

Получаете разрешение на движение по частным владениям. Соблюдайте права землевладельцев и прочих лиц. Помните о том, что не смотря на развитие технологий, значительно снизившее уровень внешнего шума работающего снегохода, не следует «газовать» в зонах где принято поддерживать тишину.

Поклонники снегоходного спорта не понаслышке знают, сколько сил и времени все мы затратили на расширение зон для безопасных прогулок на снегоходах. С еще большей силой эта работа продолжается по сей день.

Единственный способ в дальнейшем наслаждаться прогулками на снегоходе - это уважительно относиться к тому участку, по которому вы двигаетесь, где бы он не находился. Это тот аргумент, с которым согласится каждый умный и осторожный водитель. Но есть и другие.

Наслаждение от наблюдения величественных красот зимней природы является главным стимулом, для энтузиастов снегоходного спорта. Наше бережное отношение к окружающей среде позволит сохранить эту возможность, а также приобщить других к зимним красотам и тем

неповторимым ощущениям, которые дарят прогулки на снегоходе. Бережное и ответственное отношение к природе поможет развитию нашего спорта!

Наконец, осторожное вождение и бережное отношение к окружающей среде являются признаками умного водителя. Для того, чтобы продемонстрировать свои водительские навыки, не следует уродовать снежный покров или нестись по лесу. Независимо от того, на каком снегоходе вы едете — на мощном Lynx, спортивном RS или на любом другом, покажите, что вы отдаете отчет в своих действиях. Пусть гусеница вашего снегохода не наносит вред окружающей среде!

ИЗДЕЛИЯ, УЛУЧШАЮЩИЕ СЦЕПЛЕНИЕ С ПОВЕРХНОСТЬЮ

ПРИМЕЧАНИЕ: Информация, представленная в данном разделе, относится к снегоходам, оснащенным установленными на заводе-изготовителе гусеницами, предусматривающими установку шипов.

⚠ ПРЕДОСТЕРЕЖЕНИЕ

Установка шипов на неподходящую для этого гусеницу категорически запрещена. Установка шипов на неподходящую гусеницу может привести к ее разрыву или повреждению.

⚠ ПРЕДОСТЕРЕЖЕНИЕ

Данная модель снегохода предусматривает установку шипов на гусеницу. Однако, для этого вы ДОЛЖНЫ использовать только шипы, рекомендованные компанией BRP для использования с гусеницами снегоходов Lynx. НИ В КОЕМ СЛУЧАЕ не используйте прочие виды шипов, так как толщина гусениц данной модели снегохода меньше, чем толщина стандартных гусениц. Установленный шип может оторваться от гусеницы и отделиться от нее. Обратитесь к авторизованному дилеру Lynx за информацией о текущей доступности шипов и возможности их установки.

Использование изделий, улучшающих сцепление, например, твердосплавных коньков, рассчитанных на более агрессивную езду, и/или шипов меняет поведение вашего снегохода, особенно в том, что касается маневренности, ускорения и торможения.

Подобные изделия улучшают сцепление с поверхностью при движении по плотному снегу или льду, однако при движении по мягкому снегу сколь-нибудь заметного эффекта не наблюдается. Поэтому, водителю потребуется некоторое время на то, чтобы привыкнуть к управлению снегоходом, оснащенным изделиями, улучшающими сцепление с поверхностью. В случае,

если ваш снегоход оснащен подобными изделиями, уделите достаточное количество времени на ознакомление с изменениями в управлении снегоходом при выполнении поворотов, ускорений и торможений.

Кроме того проверьте, разрешает ли местное законодательство использование подобных изделий на снегоходах. Будьте ответственным водителем, уважающим природу и собственность других людей.

Маневренность

Использование изделий, улучшающих сцепление, например, твердосплавных коньков, рассчитанных на более агрессивную езду, и/или шипов улучшает сцепление с поверхностью как передней, так и задней части снегохода. Использование твердосплавных коньков необходимо для лучшего сцепления лыж с поверхностью, чтобы и передняя, и задняя части снегохода были уравновешены. Несмотря на то, что использование твердосплавных коньков не требует дополнительных регулировок снегохода, их применение может не обеспечить оптимальную управляемость снегохода, так как она зависит от ваших личных предпочтений, стиля вождения и настроек подвески снегохода.

⚠ ПРЕДОСТЕРЕЖЕНИЕ

В случае, если передняя и задняя части снегохода неуравновешены вследствие неправильного сочетания изделий, улучшающих сцепление с поверхностью, снегоход может демонстрировать избыточную или недостаточную поворачиваемость, что, в свою очередь, может привести к потере управления.

Избыточная поворачиваемость

В определенных условиях использование твердосплавных коньков без использования шипов может привести к избыточной поворачиваемости снегохода. Обратитесь к иллюстрации ниже.

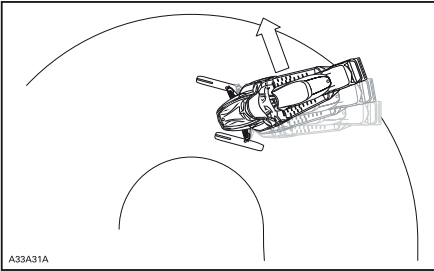

ИЗБЫТОЧНАЯ ПОВОРАЧИВАЕМОСТЬ

Недостаточная поворачиваемость

В определенных условиях использование шипов без использования твердосплавных коньков может привести к недостаточной поворачиваемости снегохода. Обратитесь к иллюстрации ниже.

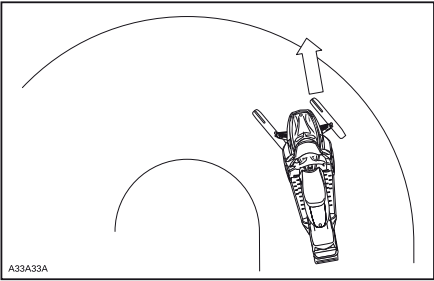

НЕДОСТАТОЧНАЯ ПОВОРАЧИВАЕМОСТЬ

Управляемое вождение

Сбалансированное сочетание твердосплавных коньков и шипов обеспечивает наилучшую управляемость. Обратитесь к иллюстрации ниже.

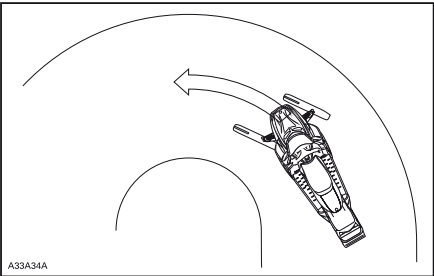

УПРАВЛЯЕМОЕ ВОЖДЕНИЕ

Ускорение

Использование шипов позволит вам лучше ускориться на плотном снегу и льду, однако их

использование не окажет какого-либо заметного эффекта при движении по мягкому снегу. В определенных обстоятельствах возможны внезапные изменения силы сцепления с поверхностью.

⚠ ПРЕДОСТЕРЕЖЕНИЕ

Для предотвращения неожиданностей, которые могут повлечь за собой потерю управления:

– В любое время избегайте резких нажатий на рычаг управления дроссельной заслонкой.

– НИ В КОЕМ СЛУЧАЕ не раскручивайте гусеницу для пробуксовки задней части снегохода.

Это может привести к выбросу льда или посторонних предметов из-под гусеницы, что, в свою очередь, может травмировать лиц, находящихся за снегоходом, или повредить следующие за вами снегоходы.

Торможение

Использование шипов позволит вам лучше тормозить на плотном снегу и льду, однако их использование не окажет какого-либо заметного эффекта при движении по мягкому снегу. В определенных обстоятельствах возможны внезапные изменения в силе торможения.

Избегайте резких нажатий на рычаг тормоза, так как это может привести к блокировке гусеницы, что, в свою очередь, может повлечь за собой потерю управления.

Важные правила безопасного поведения

▲ПРЕДОСТЕРЕЖЕНИЕ

Для предотвращения травмирования лиц, находящихся рядом со снегоходом:

– Находиться позади или рядом с вращающейся гусеницей **КАТЕГОРИЧЕСКИ** запрещено.

– Всегда используйте широкую опору с отражающей панелью в случае, если необходимо перевернуть гусеницу.

– При вывешивании гусеницы поддерживайте минимально возможную скорость.

Центробежная сила может выбросить посторонние предметы, поврежденные или ослабшие шипы, обрывки гусеницы, а также поврежденную гусеницу целиком, за снегоход со значительной силой.

Влияние шипованной гусеницы на эксплуатацию снегохода

Использование изделий, улучшающих сцепление с поверхностью, может привести к увеличению нагрузки на определенные компоненты снегохода и уровню вибрации. Это может привести к преждевременному износу таких компонентов снегохода как приводной ремень, накладки тормозной колодки, подшипники, цепь, звездочка цепи, а также сократить срок службы гусеницы. Перед каждой поездкой осматривайте гусеницу. Обратитесь к подразделу **ГУСЕНИЦА** раздела **ПРОЦЕДУРЫ ТЕХНИЧЕСКОГО ОБСЛУЖИВАНИЯ**.

Шипованная гусеница может серьезно повредить ваш снегоход в случае, если он не оснащен защитой туннеля, предназначенной для вашей модели. Потенциальными опасностями в данном случае являются повреждение электропроводки и теплообменников, что, в свою очередь, может привести к перегреву и серьезному повреждению двигателя.

▲ПРЕДОСТЕРЕЖЕНИЕ

В случае, если защита туннеля изношена или не установлена, может быть пробит топливный бак, что, в свою очередь, может стать причиной пожара.

ВНИМАНИЕ Узнайте у авторизованного дилера Lynx о подходящем наборе защиты туннеля, предназначенном для вашей модели снегохода.

ПРИМЕЧАНИЕ: Обратитесь к **ОГРАНИЧЕННЫМ ГАРАНТИЙНЫМ ОБСТОЯТЕЛЬСТВАМ BRP** для того, чтобы узнать ограничения гарантийных обязательств, относящиеся к использованию шипов.

Установка шипов на рекомендованные BRP гусеницы

▲ПРЕДОСТЕРЕЖЕНИЕ

Установка шипов на неподходящую для этого гусеницу категорически запрещена. Гусеницы, предусматривающие установку шипов, отмечены соответствующим символом (обратитесь к рисунку ниже) на поверхности гусеницы. Установка шипов на неподходящую гусеницу может привести к ее разрыву или повреждению.

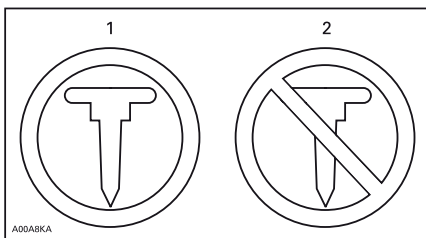

СИМВОЛЫ НА ГУСЕНИЦЕ

1. Установка шипов разрешена
2. Установка шипов **ЗАПРЕЩЕНА**

Для надлежащей установки шипов компания BRP рекомендует обратиться к авторизованному дилеру.

– Используйте только шипы, рекомендованные BRP.

– Использование шипов превышающих высоту профиля гусеницы более, чем на 9,5 мм категорически запрещено.

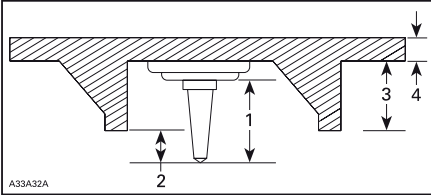

УСТАНОВКА ШИПОВ

1. Размер шипов
2. Выступание за пределы профиля гусеницы от 6,4 мм до 9,5 мм
3. Высота грунтозацепа
4. Толщина полотна гусеницы

⚠ ПРЕДОСТЕРЕЖЕНИЕ

– Обратитесь к авторизованному дилеру Lynx за информацией о текущей доступности шипов и возможности их установки.

– НИ В КОЕМ СЛУЧАЕ не используйте прочие виды шипов, так как толщина гусениц данной модели снегохода меньше, чем толщина стандартных гусениц. Таким образом, установка неподходящего вида шипов может привести к разрыву гусеницы и ее отделению от снегохода.

– Шипы следует устанавливать только в предназначенные для этого места: формованные выступы на поверхности гусеницы. Некоторые модели гусениц имеют два вида формованных выступов: в форме круга и в форме треугольника. Обратитесь к предостережению, размещенному на гусенице для выбора подходящей формы выступов.

– Установка шипов на гусеницы с высотой профиля 35 мм и более категорически запрещена.

– Количество установленных шипов должно строго совпадать с количеством предназначенных для этого выступов.

⚠ ПРЕДОСТЕРЕЖЕНИЕ

– Прежде, чем передать снегоход авторизованному дилеру для установки шипов и коньков, обязательно ознакомьтесь с рекомендациями по их установке, предоставленными производителем. Очень важно соблюдать рекомендуемые моменты затяжек шипов.

НЕПРАВИЛЬНАЯ УСТАНОВКА ШИПОВ, А ТАКЖЕ УСТАНОВКА НЕПРАВИЛЬНОГО КОЛИЧЕСТВА ШИПОВ ПОВЫШАЕТ РИСК ПОВРЕЖДЕНИЯ ИЛИ РАЗРЫВА ГУСЕНИЦЫ.

Обслуживание/замена

ПЕРЕД КАЖДОЙ ПОЕЗДКОЙ ОСМАТРИВАЙТЕ ГУСЕНИЦУ

Проверяйте отсутствие таких дефектов, как:

- Отверстия в гусенице
- Разрывы гусеницы (в особенности вокруг шипов на шипованных гусеницах)
- Поврежденные или оторванные грунтозацепы (видна их внутренняя структура)
- Расслоение резины
- Сломанные стержни
- Сломанные шипы (шипованные гусеницы)
- Погнутые шипы (шипованные гусеницы)
- Отсутствующие шипы
- Шипы, оторванные от гусеницы
- Отсутствие направляющей (-их) гусеницы
- Кроме того, проверяйте момент затяжки гаек крепления шипов.

Незамедлительно заменяйте сломанные или поврежденные шипы. В случае, если вы обнаружили следы повреждения гусеницы, ее следует незамедлительно заменить. В случае сомнений, обратитесь к авторизованному дилеру Lynx. Перед каждой поездкой осматривайте гусеницу.

⚠ ПРЕДОСТЕРЕЖЕНИЕ

Эксплуатация снегохода с поврежденными гусеницей или шипами может привести к потере управления.

ПРЕДУПРЕЖДАЮЩИЕ ТАБЛИЧКИ И НАКЛЕЙКИ

Предупреждающие наклейки

Данные наклейки размещены на снегоходе как для безопасности водителя и пассажира, так и для безопасности других людей.

Предупреждающие наклейки являются неотъемлемыми частями снегохода. Замена утраченных или поврежденных наклеек производится авторизованным дилером Lynx.

ПРИМЕЧАНИЕ: В случае разночтения между наклейками, размещенными в настоящем Руководстве и размещенными на снегоходе, приоритетом обладают последние.

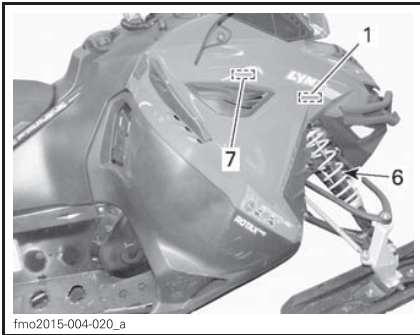

МОДЕЛИ АСЕ

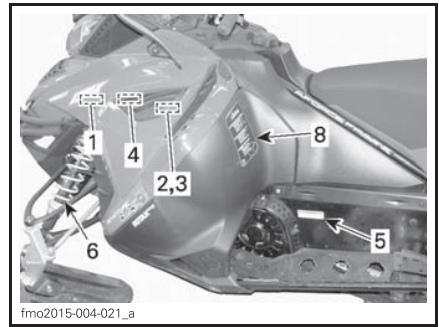

ТИПОВОЙ ВАРИАНТ МОДЕЛИ АСЕ

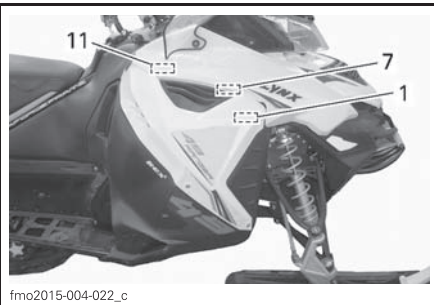

МОДЕЛЬ Е-ТЕС

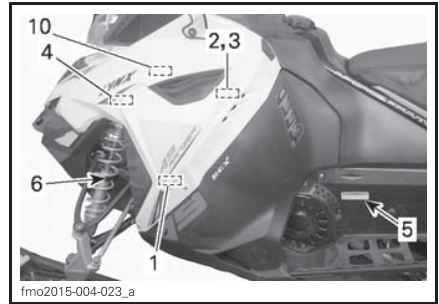

МОДЕЛЬ Е-ТЕС

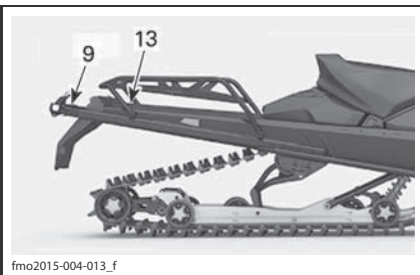

ТИПОВОЙ ВАРИАНТ



ДВУХМЕСТНЫЕ МОДЕЛИ

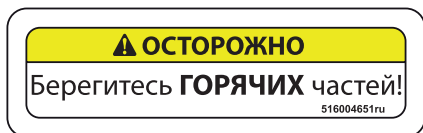

НАКЛЕЙКА 1

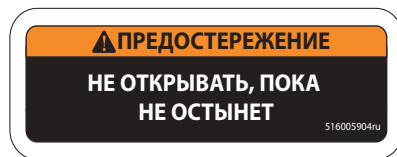

НАКЛЕЙКА 7

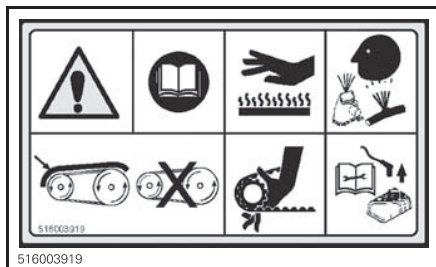

516003919

НАКЛЕЙКА 2 - НА ЗАЩИТЕ ШКИВА

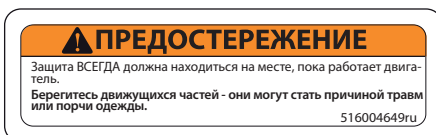

НАКЛЕЙКА 3 - НА ЗАЩИТЕ ШКИВА



mmo2008-003-007

НЕ ОТКРЫВАТЬ, ПОКА НЕ ОСТЫНЕТ



НАКЛЕЙКА 4

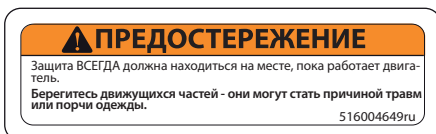

НАКЛЕЙКА 5

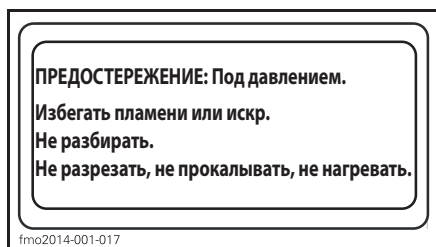

fmo2014-001-017

НАКЛЕЙКА 6 - НА АМОТИЗАТОРЕ

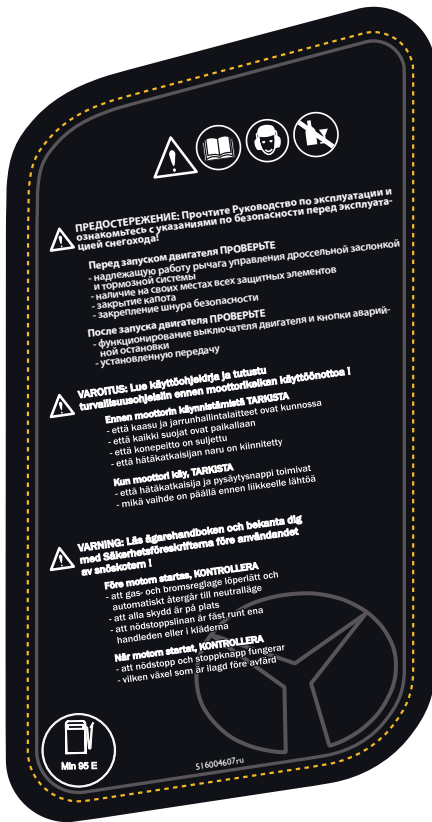

НАКЛЕЙКА 8

НАКЛЕЙКА 9

⚠ ПРЕДОСТЕРЕЖЕНИЕ

- Используйте только жесткую сцепку.
- Перевозка пассажира на заднем багажнике КАТЕГОРИЧЕСКИ запрещена.
- **МАКСИМАЛЬНАЯ ЗАГРУЗКА ЗАДНЕГО БАГАЖНИКА: 15 кг**
- **МАКСИМАЛЬНОЕ тяговое усилие: 2500 Н / 250 кг**
- **МАКСИМАЛЬНОЕ вертикальная нагрузка на сцепное устройство: 100 Н / 10 кг**

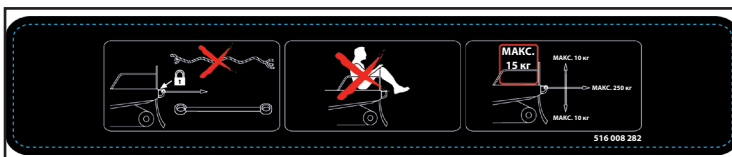

НАКЛЕЙКА 9 - МОДЕЛИ 49 RANGER X TRIM SC

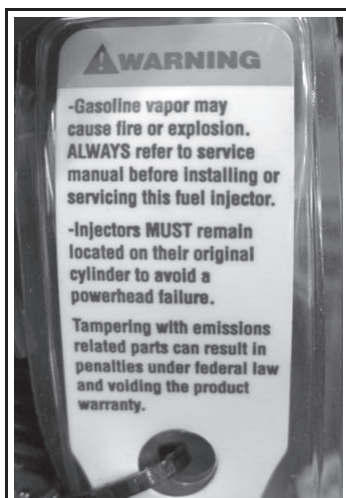

mimo2013-004-046_a

⚠ ПРЕДУПРЕЖДЕНИЕ

- Пары топлива горючи и взрывоопасны. ВСЕГДА обращайтесь к Руководству по обслуживанию и ремонту перед установкой или обслуживанием данного инжектора.
- Инжекторы ДОЛЖНЫ всегда устанавливаться на тот же цилиндр с которого были сняты для предотвращения повреждения силового блока.
- Вмешательство в работу компонентов, ответственных за образование выбросов, может привести к потере гарантийных обязательств.

НАКЛЕЙКА 10 - МОДЕЛИ E-TEC



НАКЛЕЙКА 11 - МОДЕЛИ E-TEC



НАКЛЕЙКА 11 - МОДЕЛИ E-TEC

НАКЛЕЙКА 12

⚠ ПРЕДУПРЕЖДЕНИЕ

- Прочтите настоящее Руководство и ознакомьтесь с инструкциями ниже прежде, чем снимать сиденье со снегохода.
- Удостоверьтесь, что сиденье надежно закреплено перед тем как начать движение.

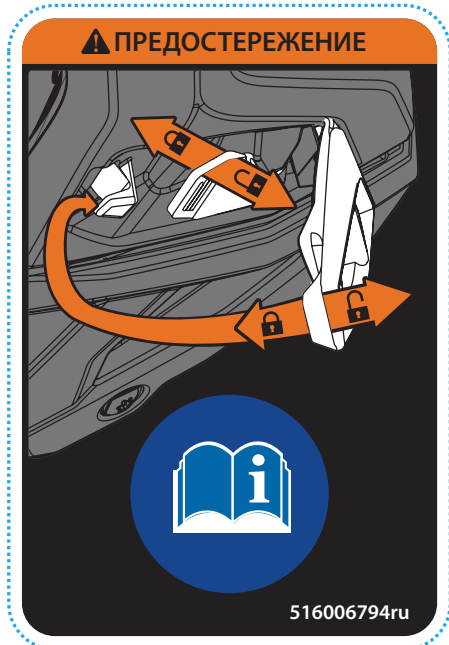

НАКЛЕЙКА 12

Наклейка 13



НАКЛЕЙКА 13

Наклейки с технической информацией

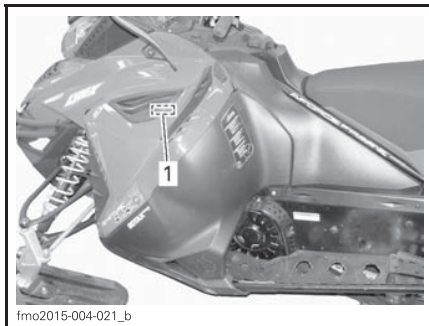

МОДЕЛИ АСЕ

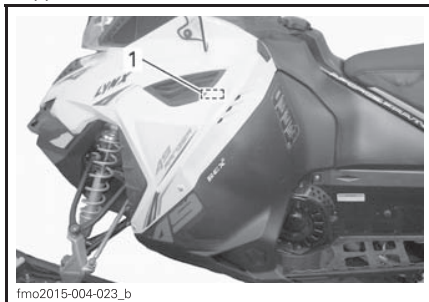

МОДЕЛИ Е-ТЕС



МОДЕЛИ АСЕ



МОДЕЛИ Е-ТЕС

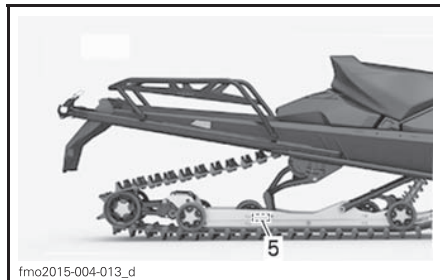

НАКЛЕЙКА 1

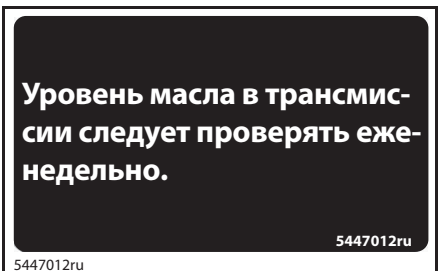

НАКЛЕЙКА 2

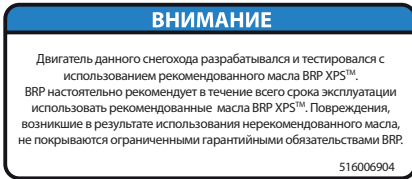

НАКЛЕЙКА 3 - В МОТОРНОМ ОТСЕКЕ

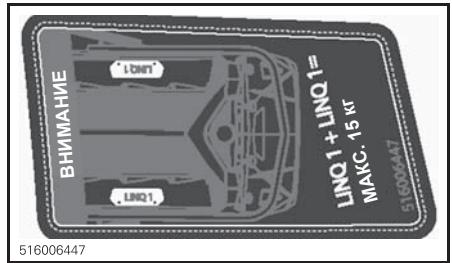

РАСПОЛОЖЕНА НА ЗАДНЕМ БАГАЖНИКЕ - МОДЕЛИ ADVENTURE LX

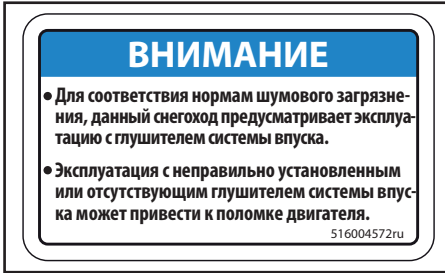

НАКЛЕЙКА 4 - МОДЕЛИ E-ТЕС



НАКЛЕЙКА 6 - МОДЕЛИ AVENTURE LX

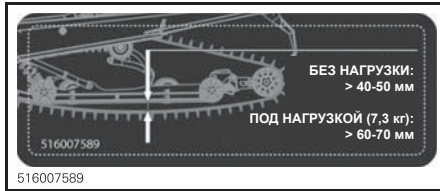

НАКЛЕЙКА 6 - МОДЕЛИ 49 RANGER

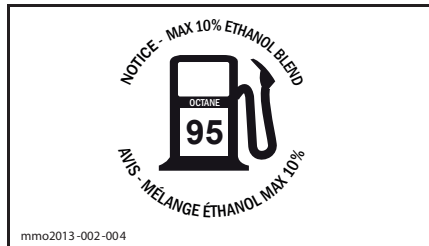

РАСПОЛОЖЕНА НА КРЫШКЕ ТОПЛИВНОГО БАКА - «ВНИМАНИЕ - МАКСИМАЛЬНОЕ СОДЕРЖАНИЕ ЭТАНОЛА 10%»

***ИНФОРМАЦИЯ О
ТРАНСПОРТНОМ
СРЕДСТВЕ***

ОРГАНЫ УПРАВЛЕНИЯ, ПРИБОРЫ И ОБОРУДОВАНИЕ

ПРИМЕЧАНИЕ: Некоторое оборудование не может быть установлено на вашу модель снегохода или является дополнительным.

ПРИМЕЧАНИЕ: Некоторые из предупреждающих наклеек не проиллюстрированы в настоящем Руководстве. Обратитесь к разделу **ПРЕДУПРЕЖДАЮЩИЕ ТАБЛИЧКИ И НАКЛЕЙКИ** для получения дополнительной информации.

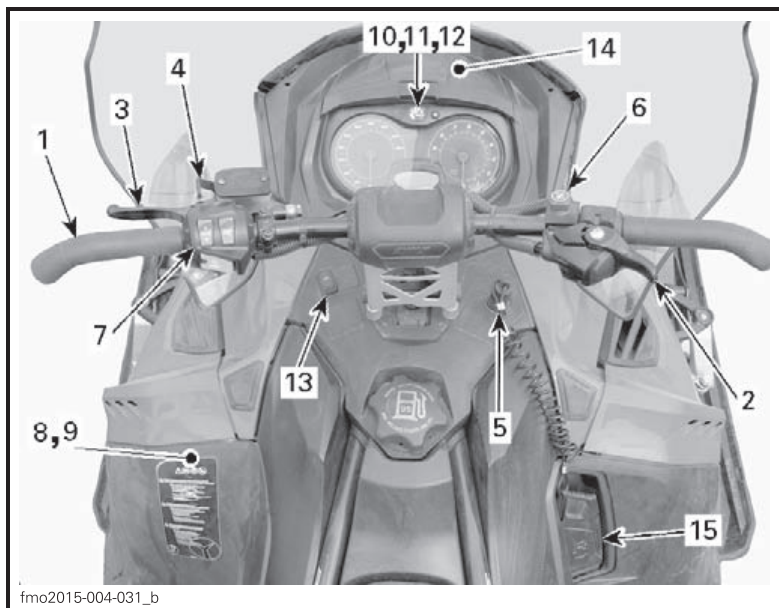

fmo2015-004-031_b

ТИПОВОЙ ВАРИАНТ

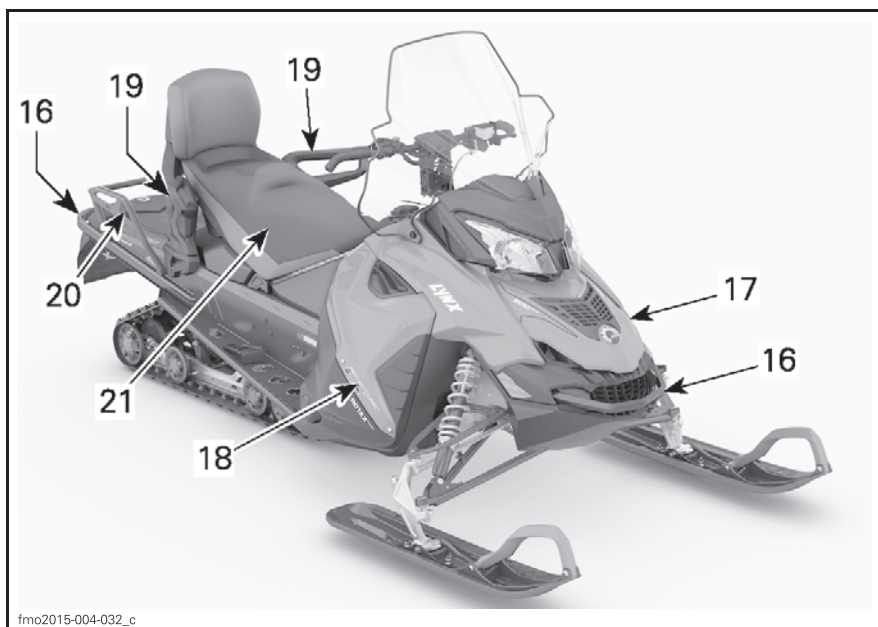

fmo2015-004-032_c

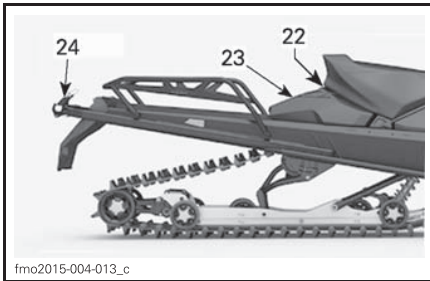

fmo2015-004-013_c

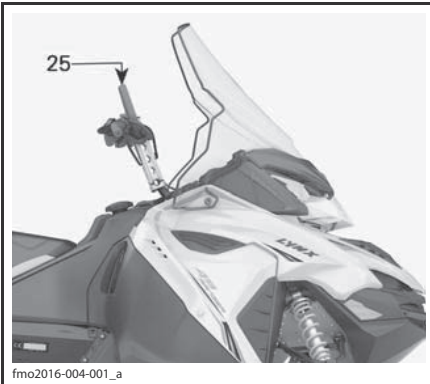

fmo2016-004-001_a

1) Руль

При помощи руля вы направляете снегоход в нужном направлении. При повороте руля влево или вправо, лыжи поворачиваются в соответствующем направлении, что позволяет вам управлять снегоходом.

⚠ ПРЕДОСТЕРЕЖЕНИЕ

Быстрое движение задним ходом с одновременным поворотом руля может привести к потере устойчивости и управления.

2) Рычаг управления дроссельной заслонкой

Рычаг управления дроссельной заслонкой

Модели E-TEC

Рычаг управления дроссельной заслонкой располагается на правой рукоятке руля.

Рычаг спроектирован так, что его можно привести в действие большим пальцем руки. При нажатии на рычаг происходит увеличение частоты вращения коленчатого вала двигателя. При отпускании, частота вращения коленчатого вала двигателя возвращается к оборотам холостого хода.

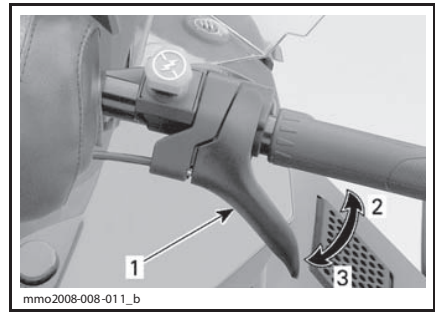

mmo2008-008-011_b

ТИПОВОЙ ВАРИАНТ

1. Рычаг управления дроссельной заслонкой
2. Ускорение
3. Уменьшение скорости

⚠ ПРЕДОСТЕРЕЖЕНИЕ

Проверяйте работу рычага управления дроссельной заслонкой перед каждым запуском двигателя. Рычаг должен свободно возвращаться в исходное положение при отпускании. В противном случае не запускайте двигатель.

Рычаг управления дроссельной заслонкой

Модели 600 ACE и 900 ACE

Рычаг управления дроссельной заслонкой располагается на правой стороне руля.

Рычаг спроектирован так, что его можно привести в действие большим или указательным пальцами руки. При нажатии на рычаг происходит увеличение частоты вращения коленчатого вала двигателя. При отпускании, частота вращения коленчатого вала двигателя возвращается к оборотам холостого хода.

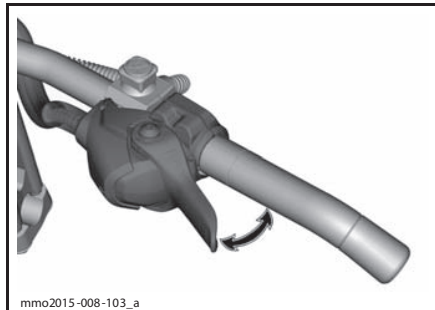

mmo2015-008-103_a

ТИПОВОЙ ВАРИАНТ

▲ ПРЕДОСТЕРЕЖЕНИЕ

Проверяйте работу рычага управления дроссельной заслонкой перед каждым запуском двигателя. Рычаг должен свободно возвращаться в исходное положение при отпускании. В противном случае не запускайте двигатель.

Изменение положения рычага управления дроссельной заслонкой

▲ ОСТОРОЖНО Настоятельно рекомендуем полностью остановить снегоход до того, как выполнять любые регулировки положения рычага управления дроссельной заслонкой, так как это может стать причиной опасной ситуации.

Существует три варианта положения рычага управления дроссельной заслонкой от управления им при помощи большого пальца до управления им остальными пальцами руки. Выбор подходящего положения определяется водительскими предпочтениями, стилем и условиями вождения.

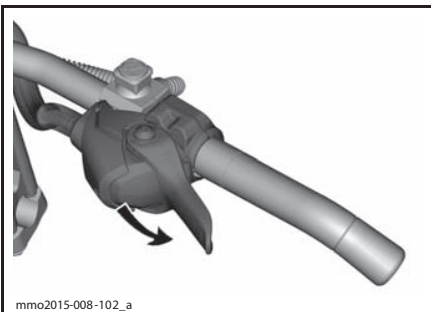

ПОЛОЖЕНИЕ РЫЧАГА ПОД БОЛЬШОЙ ПАЛЕЦ
НАЖМИТЕ ВНИЗ ДЛЯ ВРАЩЕНИЯ КОРПУСА
РЫЧАГА

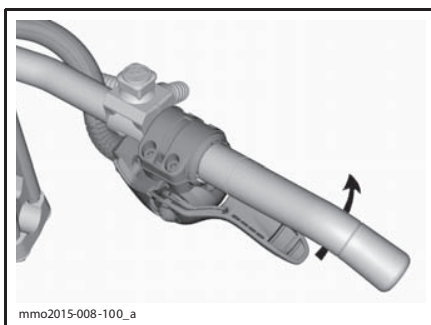

ПРИ НЕОБХОДИМОСТИ ПРОДОЛЖАЙТЕ ВРАЩАТЬ КОРПУС РЫЧАГА

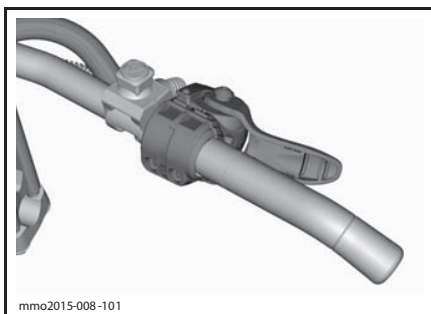

ПОЛОЖЕНИЕ РЫЧАГА ПОД ПАЛЬЦЫ

▲ ОСТОРОЖНО

- **НАСТОЯТЕЛЬНО** рекомендуем при использовании рычага в положении под указательный палец использовать перчатки, а НЕ рукавицы.
- Не рекомендуется использовать положение рычага под указательный палец при движении вне трасс по местности насыщенной препятствиями.

Процедура возврата к положению рычага управления дроссельной заслонкой под большой палец производится в порядке, обратном описанному выше.

3) Рычаг тормоза

Рычаг тормоза располагается на левой стороне руля.

При нажатии на рычаг тормоз приводится в действие. При отпускании рычага он автоматически возвращается в исходное положение. Сила торможения пропорциональна силе нажатия на рычаг, а также виду поверхности и снежного покрова.

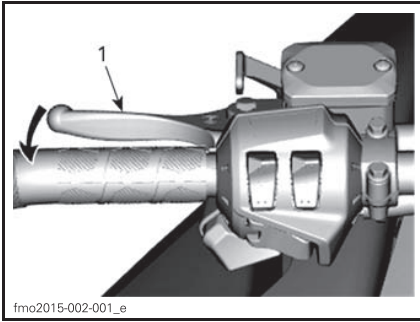
**ТИПОВОЙ ВАРИАНТ**

1. Рычаг тормоза
2. Рабочий диапазон

4) Рычаг стояночного тормоза

Рычаг стояночного тормоза располагается на левой стороне руля.

Рычаг стояночного тормоза должен приводиться в действие всякий раз при стоянке снегохода.

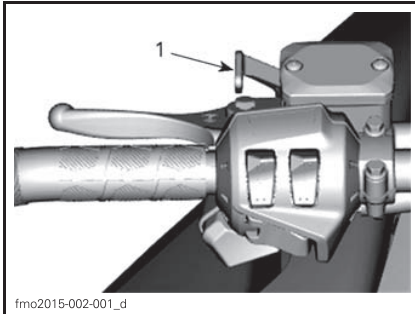
**ТИПОВОЙ ВАРИАНТ**

1. Рычаг стояночного тормоза

⚠ ПРЕДОСТЕРЕЖЕНИЕ

Перед тем как начать движение убедитесь что стояночный тормоз снят. Движение на снегоходе с постоянным давлением на тормозную систему может привести к ее повреждению, потере рабочих качеств и/или возгоранию.

Для приведения в действие стояночного тормоза:

Нажмите и удерживайте рычаг тормоза, после чего зафиксируйте его положение, используя рычаг стояночного тормоза как показано на рисунке.

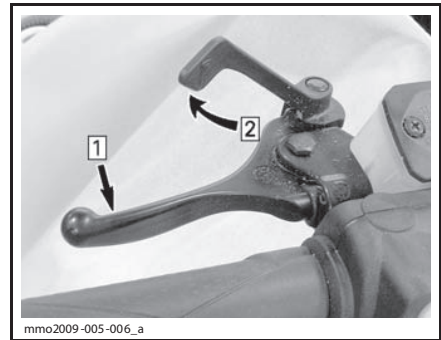
**ТИПОВОЙ ВАРИАНТ – ПРИВЕДЕНИЕ В ДЕЙСТВИЕ**

*Шаг 1: Нажать и удерживать рычаг тормоза
Шаг 2: Зафиксировать положение рычага, используя рычаг стояночного тормоза*

Для снятия стояночного тормоза:

Нажмите на рычаг тормоза. Рычаг стояночного тормоза автоматически вернется в исходное положение. Всегда снимайте снегоход со стояночного тормоза перед тем как начать движение.

5) Выключатель двигателя

Выключатель двигателя располагается справа на консоли.

Для эксплуатации снегохода необходимо надежно подсоединить колпачок шнура безопасности к контактной поверхности выключателя.

ПРИМЕЧАНИЕ: После запуска двигателя вы должны услышать 2 коротких звуковых сигнала в случае, если колпачок шнура безопасности правильно подсоединен к выключателю двигателя. В случае, если вы услышали иной звуковой сигнал, обратитесь к разделу **СИСТЕМА МОНИТОРИНГА** для информации о кодах неисправностей D.E.S.S.

Снятие колпачка шнура безопасности с выключателя приведет к остановке двигателя.

⚠ ПРЕДОСТЕРЕЖЕНИЕ

Перед запуском двигателя всегда присоединяйте петлю шнура безопасности к карабину, размещенному на вашей экипировке.

D.E.S.S. (Цифровая кодированная система безопасности)

Колпачок шнура безопасности оснащен ключом D.E.S.S., который обеспечивает тот же уровень вашей безопасности и безопасности вашего снегохода, что и обычный ключ.

Ключ D.E.S.S. содержит электронный чип с уникальным запоминаемым цифровым кодом.

Ваш дилер Lynx запрограммировал модуль D.E.S.S. вашего снегохода на распознавание ключа, установленного в колпачке шнура безопасности.

В случае, если на выключатель двигателя будет установлен отличный от вашего ключ, двигатель запустится, но коленчатый вал двигателя не наберет частоты оборотов, необходимой для того, чтобы сдвинуть снегоход с места.

Убедитесь, что на колпачке шнура безопасности отсутствует грязь или снег.

Гибкость системы D.E.S.S.

Модуль D.E.S.S. вашего снегохода может быть запрограммирован авторизованным дилером Lynx на распознавание до 8 различных ключей.

Мы рекомендуем приобрести дополнительные шнуры безопасности у авторизованного дилера. Если в вашем распоряжении находится более одного оснащенного D.E.S.S. снегохода, авторизованный дилер Lynx сможет запрограммировать их модули на взаимное распознавание ключей.

Типы ключей РЧ D.E.S.S.

С данными моделями могут быть использованы два типа ключей:

- Обычный ключ,
- Учебный ключ.

Для дифференциации ключей шнуры безопасности поставляются в разных цветах.

ТИП КЛЮЧА	ЦВЕТ
Обычный	Серый
Учебный	Зеленый

Учебный ключ Lynx ограничивает крутящий момент и скорость движения снегохода, позволяя новичкам и неопытным водителям освоить управление снегоходом и приобрести необходи-

мую уверенность и навык управления.

ПРИМЕЧАНИЕ: Первоначальное программирование учебного ключа позволяет ограничить скорость снегохода 40 км/ч или 70 км/ч. Обратитесь к авторизованному дилеру Lynx для изменения этого ограничения.

Обратитесь к разделу *РЕЖИМЫ ЭКСПЛУАТАЦИИ* для получения дополнительной информации.

6) Кнопка аварийной остановки двигателя

Кнопка аварийной остановки располагается справа на руле.

Используйте данную кнопку для выключения двигателя в экстренных ситуациях.

Для остановки двигателя нажмите на кнопку (положение ВЫКЛ.)

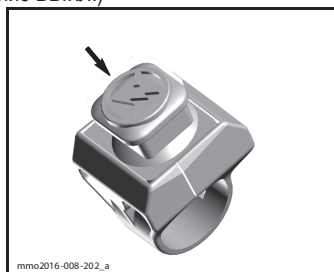

ПОЛОЖЕНИЕ ВЫКЛ.

Для последующего запуска двигателя кнопка должна быть переведена в положение ВКЛ. (вверх).

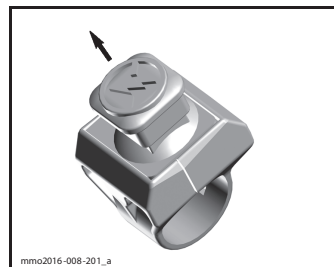

ПОЛОЖЕНИЕ ВКЛ.

Каждый водитель снегохода должен освоиться с работой кнопки аварийной остановки двигателя, приведя ее в действие несколько раз во время первой поездки и в любое время в дальнейшем. Таким образом каждый водитель доведет навык работы с кнопкой аварийной остановки двигателя-

ля до автоматизма, что подготовит его к использованию кнопки в экстренной ситуации.

▲ ПРЕДОСТЕРЕЖЕНИЕ

В случае, если кнопка была задействована в экстренной ситуации, вызванной возможной неисправностью оборудования снегохода, следует определить и исправить такую неисправность перед тем как снова запустить двигатель. С этой целью обратитесь к авторизованному дилеру Lynx.

7) Многофункциональный переключатель

Многофункциональный переключатель располагается на левой рукоятке руля.

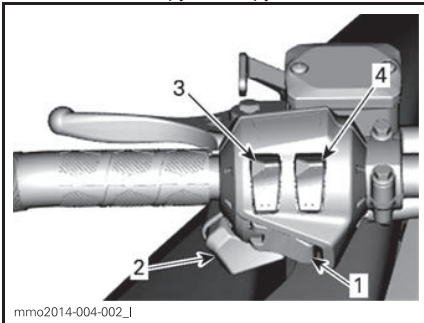

1. Кнопка запуска двигателя
2. Переключатель света фар головного освещения
3. Электрообогрев рукояток
4. Электрообогрев рычага управления дроссельной заслонкой

Модели, оснащенные Touring Kit

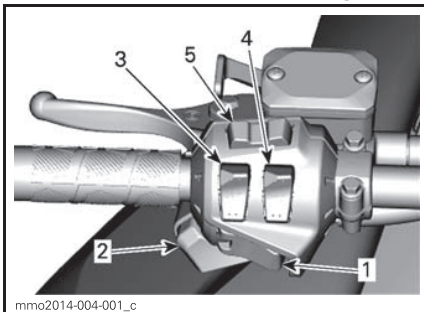

1. Кнопка запуска двигателя / включения заднего хода
2. Переключатель света фар головного освещения
3. Электрообогрев рукояток
4. Электрообогрев рычага управления дроссельной заслонкой
5. Кнопка Mode/Set

Кнопка запуска двигателя

Нажатие на данную кнопку приведет к запуску двигателя. Обратитесь к подразделу **ПРОЦЕДУРА ЗАПУСКА ДВИГАТЕЛЯ** раздела **УКАЗАНИЯ ПО ЭКСПЛУАТАЦИИ** для ознакомления с процедурой запуска двигателя.

Переключатель света фар головного освещения

Нажатие на переключатель приведет к переключению между ближним и дальним светом фар. Осветительные приборы включаются автоматически при запуске двигателя.

Выключатель электрообогрева рукояток руля и рычага управления дроссельной заслонкой

E-TEC

ПРИМЕЧАНИЕ: Если частота вращения коленчатого вала двигателя ниже 1900 об/мин мощность электрообогрева рукояток руля и рычага управления дроссельной заслонкой будет ограничена 50%.

ACE

ПРИМЕЧАНИЕ: Электрообогрев рукояток руля и рычага управления дроссельной заслонкой включается при частоте вращения коленчатого вала двигателя выше 1900 об/мин.

Все модели

Для регулирования интенсивности обогрева нажимайте на кнопку в соответствии с рисунком.

Выключатель электрообогрева рукояток руля

Модели E-TEC и ACE

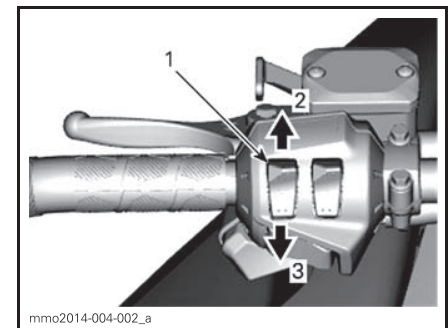

ТИПОВОЙ ВАРИАНТ

1. Выключатель электрообогрева рукояток руля
2. Увеличение интенсивности обогрева
3. Уменьшение интенсивности обогрева

Выключатель электрообогрева рычага управления дроссельной заслонкой

Модели E-TEC и ACE

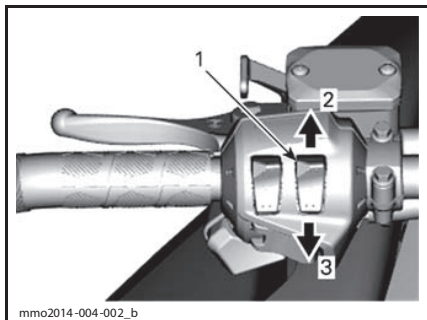

ТИПОВОЙ ВАРИАНТ

1. Выключатель электрообогрева рычага управления дроссельной заслонкой
2. Увеличение интенсивности обогрева
3. Уменьшение интенсивности обогрева

8) Возимый комплект инструментов

С вашим снегоходом поставляется возимый комплект инструментов, содержащий инструменты для выполнения базовых операций обслуживания.

Крепление для комплекта располагается в моторном отсеке на защите шкива.

ВНИМАНИЕ Убедитесь, что комплект инструментов надежно закреплен для предотвращения контакта с элементами вариатора.

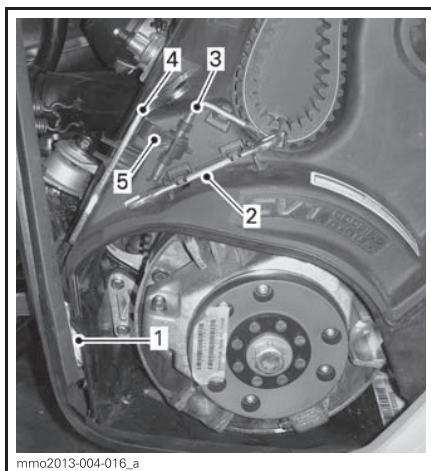

ТИПОВОЙ ВАРИАНТ

1. Аварийный пусковой шнур
2. Ключ
3. Приспособление для разведения ведомого шкива
4. Ключ для регулировки подвески
5. Пусковой зажим

9) Защита ремня вариатора Снятие защиты ремня вариатора

▲ ПРЕДОСТЕРЕЖЕНИЕ

Эксплуатация двигателя КАТЕГОРИЧЕСКИ запрещена, если:

– Отсутствуют установленные надлежащим образом теплозащитные экраны и элементы защиты ремня вариатора.

– Открыты или сняты боковые панели и/или капот.

Регулировка движущихся деталей при работающем двигателе КАТЕГОРИЧЕСКИ запрещена.

ПРИМЕЧАНИЕ: Защита ремня вариатора специально изготовлена чуть большего размера, чтобы обеспечить натяг в сопряжении с фиксаторами. Это позволяет снизить уровень шума и вибраций. При установке защиты необходимо сохранить этот натяг.

Снимите колпачок шнура безопасности с выключателя двигателя.

Откройте панель моторного отсека слева так, как это описано в данном разделе.

Снимите шплинт.

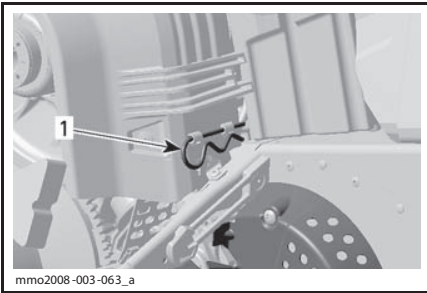

1. Шплинт

Поднимите заднюю часть защиты ремня вариатора, после чего освободите ее из фиксаторов, потянув наружу.

Установка защиты ремня вариатора

При установке защиты ремня вариатора установите ее вырез в направлении передней части снегохода.

Вставьте выступ в вырез и установите на место.



ТИПОВОЙ ВАРИАНТ

1. Выступ

Установите уплотнитель на фиксирующий палец. Возможно вам потребуется слегка приподнять консоль, чтобы сделать это.

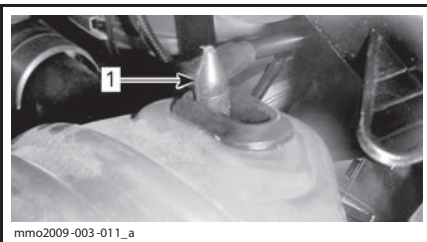

1. Фиксирующий палец

Установите заднюю часть защиты на фиксатор и закрепите ее с помощью шплинта.

ПРИМЕЧАНИЕ: Защита ремня вариатора специально изготовлена чуть большего размера, чтобы обеспечить натяг в сопряжении с фиксаторами. Это позволяет снизить уровень шума и вибраций.

При установке защиты необходимо сохранить этот натяг.

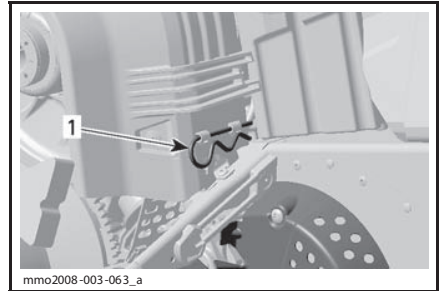

1. Шплинт

10) Панель приборов Модели ACE

⚠ ПРЕДОСТЕРЕЖЕНИЕ

Чтение показаний, отображаемых на панели приборов, может отвлечь от управления снегоходом, в особенности от наблюдения за окружающей обстановкой.

Описание панели приборов

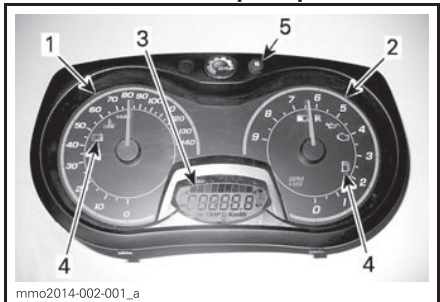

АНАЛОГОВАЯ/ЦИФРОВАЯ ПАНЕЛЬ ПРИБОРОВ (СТАНДАРТНЫЙ ВАРИАНТ)

1. Спидометр
2. Тахометр (об/мин)
3. Цифровой дисплей панели приборов
4. Контрольные лампы
5. Кнопка SET (S) панели приборов

ПРИМЕЧАНИЕ: Данная панель приборов настроена производителем на отображение единиц СИ, для изменения единиц измерения обратитесь к авторизованному дилеру Lynx.

1) Спидометр

Измеряет скорость транспортного средства (в милях или километрах в час в зависимости от установок).



ЛЕВАЯ СТОРОНА ПАНЕЛИ ПРИБОРОВ

2) Тахометр

Отображает частоту вращения коленчатого вала двигателя (об/мин). Для получения действительного значения частоты вращения коленчатого вала двигателя необходимо показания прибора умножить на 1000.

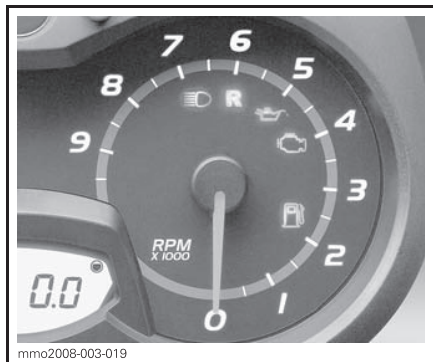

ПРАВАЯ СТОРОНА ПАНЕЛИ ПРИБОРОВ

3) Цифровой дисплей панели приборов

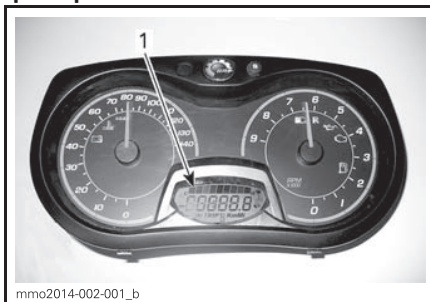

1. Цифровой дисплей

Многофункциональный дисплей используется для:

- Отображения приветственного сообщения при включении
- Отображения сообщения о распознавании ключа
- Отображения различных параметров, указанных водителем
- Включения и настройки различных функций и режимов эксплуатации
- Отображения в виде бегущей строки сообщений о включении функций или неисправностях компонентов снегохода
- Отображения кодов неисправностей

▲ ПРЕДОСТЕРЕЖЕНИЕ



Работа с панелью приборов во время движения категорически запрещена.

4) Контрольные лампы и сообщения



ТИПОВОЙ ВАРИАНТ – КОНТРОЛЬНЫЕ ЛАМПЫ

Обратитесь к таблице ниже, для информации о работе контрольных ламп. Обратитесь к разделу СИСТЕМА МОНИТОРИНГА для детального описания контрольных ламп.

КОНТРОЛЬНАЯ ЛАМПА	ЗВУКОВОЙ СИГНАЛ	ОПИСАНИЕ
	-	Низкий уровень топлива. Отображается один (1) сегмент на указателе уровня топлива. Незамедлительно заправьте снегоход.
	Медленно повторяющиеся длинные звуковые сигналы	Включена передача заднего хода.
	-	Включен дальний свет фар.

5) Кнопка SET (S)

Используется для перемещения по многофункциональному дисплею, настроек или обнуления различных функций.

Изменения настроек применяются только при работающем двигателе.

Дополнительные функции панели приборов

ДОСТУПНЫЕ ПОКАЗАНИЯ ЦИФРОВОГО ДИСПЛЕЯ		
ФУНКЦИИ	ADVENTURE LX	49 RANGER
A) Одометр	X	X
B) Счетчик пути «А» или «В»	X	X
C) Хронометр поездки	X	X
D) Уровень топлива	X	X

ПРИМЕЧАНИЕ: Данная панель приборов настроена производителем на отображение единиц СИ, для изменения единиц измерения обратитесь к авторизованному дилеру Lulx.

A) Одометр

Отображает общую пройденную дистанцию.

Нажмите кнопку SET (S) для отображения показаний одометра.



1. Показания одометра

B) Счетчик пути «А» или «В»

Отображает пройденную дистанцию с момента последнего обнуления.

Нажмите кнопку SET (S) для отображения показаний счетчика пути (TRIP A / TRIP B).

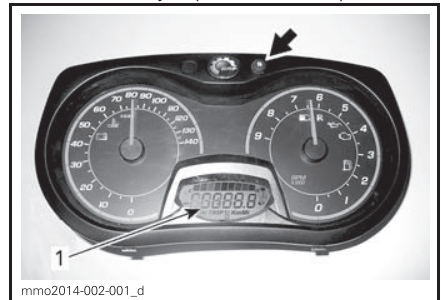

1. Показания счетчика пути (TRIP A / TRIP B)

Нажмите и удерживайте кнопку SET (S) для обнуления счетчика.



С) Хронометр поездки

Отображает время работы снегохода с включенным электрооборудованием с момента последнего обнуления.

Нажмите кнопку SET (S) для отображения показаний хронометра поездки (HrTRIP).



1. Показания хронометра поездки (HrTRIP)

Нажмите и удерживайте кнопку SET (S) для обнуления счетчика.



Д) Уровень топлива

Сегментный указатель непрерывно отображает остаток топлива в баке.

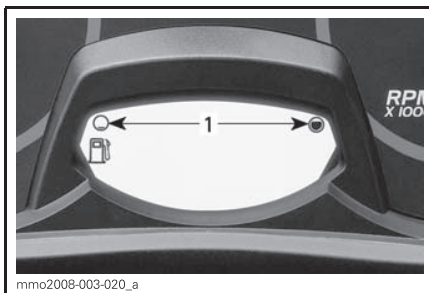

УРОВЕНЬ ТОПЛИВА
1. Рабочий диапазон

Е) Интенсивность электрообогрева рукояток руля

Текущая интенсивность обогрева отображается на цифровом дисплее.

ПРИМЕЧАНИЕ: Интенсивность обогрева имеет 9 степеней. При отпускании рычага, на дисплее вновь будет отображаться индикатор уровня топлива.

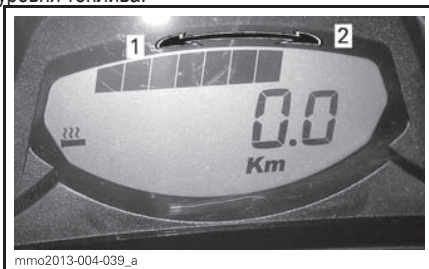

ОТБРАЖЕНИЕ ИНТЕНСИВНОСТИ ОБОГРЕВА
1. Интенсивность обогрева ниже
2. Интенсивность обогрева выше

Ф) Интенсивность электрообогрева рычага управления дроссельной заслонки

ПРИМЕЧАНИЕ: Интенсивность обогрева отображается на цифровом дисплее при нажатии на кнопку подогрева рычага управления дроссельной заслонкой. При отпускании рычага, на дисплее вновь будет отображаться индикатор уровня топлива.

ПРИМЕЧАНИЕ: Интенсивность обогрева имеет 9 степеней.

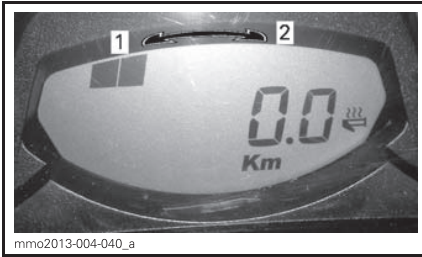

ОТБРАЖЕНИЕ ИНТЕНСИВНОСТИ ОБОГРЕВА

1. Интенсивность обогрева ниже
2. Интенсивность обогрева выше

Настройка панели приборов

Выбор единиц измерения (км/ч или миль/ч)

Предусмотрено использование как метрических, так и неметрических единиц измерения. Обратитесь к авторизованному дилеру Lynx.

11) Аналоговая/цифровая панель приборов (стандартный вариант)

Модели E-TEC

⚠ ПРЕДОСТЕРЕЖЕНИЕ

Чтение показаний, отображаемых на панели приборов, может отвлечь от управления снегоходом, в особенности от наблюдения за окружающей обстановкой.

Описание панели приборов

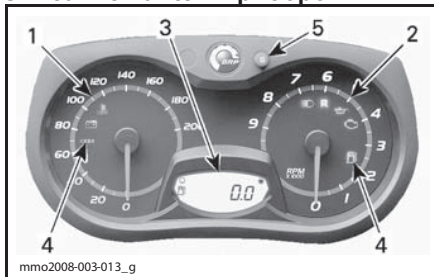

АНАЛОГОВАЯ/ЦИФРОВАЯ ПАНЕЛЬ ПРИБОРОВ (СТАНДАРТНЫЙ ВАРИАНТ)

1. Спидометр
2. Тахометр (об/мин)
3. Цифровой дисплей панели приборов
4. Контрольные лампы
5. Кнопка SET (S) панели приборов

ПРИМЕЧАНИЕ: Данная панель приборов настроена производителем на отображение единиц СИ, для изменения единиц измерения обратитесь к авторизованному дилеру Lynx.

1) Спидометр

Измеряет скорость транспортного средства (в милях или километрах в час в зависимости от установок).

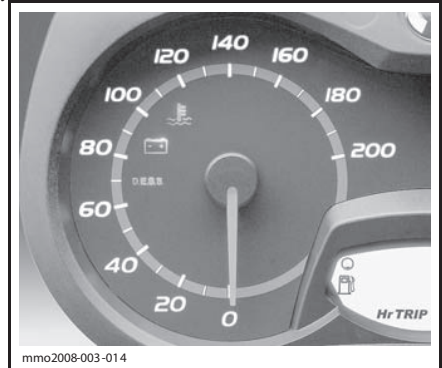

ЛЕВАЯ СТОРОНА ПАНЕЛИ ПРИБОРОВ

2) Тахометр

Отображает частоту вращения коленчатого вала двигателя (об/мин). Для получения действительного значения частоты вращения коленчатого вала двигателя необходимо показания прибора умножить на 1000.

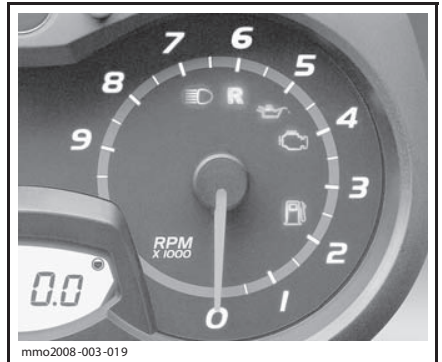

ПРАВАЯ СТОРОНА ПАНЕЛИ ПРИБОРОВ

3) Цифровой дисплей панели приборов

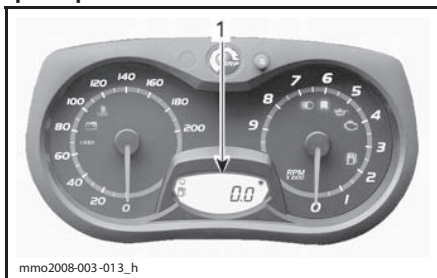

1. Цифровой дисплей

Многофункциональный дисплей используется для:

- Отображения приветственного сообщения при включении
- Отображения сообщения о распознавании ключа
- Отображения различных параметров, указанных водителем
- Включения и настройки различных функций и режимов эксплуатации
- Отображения в виде бегущей строки сообщений о включении функций или неисправностях компонентов снегохода
- Отображения кодов неисправностей

▲ ПРЕДОСТЕРЕЖЕНИЕ





Работа с панелью приборов во время движения категорически запрещена.

4) Контрольные лампы и сообщения



ТИПОВОЙ ВАРИАНТ – КОНТРОЛЬНЫЕ ЛАМПЫ

Обратитесь к таблице ниже, для информации о работе контрольных ламп. Обратитесь к разделу СИСТЕМА МОНИТОРИНГА для детального описания контрольных ламп.

КОНТРОЛЬНАЯ ЛАМПА	ЗВУКОВОЙ СИГНАЛ	ОПИСАНИЕ
	4 коротких звуковых сигнала каждые 5 минут	Низкий уровень масла. Остановите снегоход в безопасном месте, после чего долейте масло в масляный бак.
	–	Низкий уровень топлива. Отображается один (1) сегмент на указателе уровня топлива. Незамедлительно заправьте снегоход.
	Медленно повторяющиеся длинные звуковые сигналы	Включена передача заднего хода.
	3 коротких звуковых сигнала	Передача заднего хода не включилась. Попробуйте еще раз.
	–	Включен дальний свет фар.
–	–	E-TEC Двигатель и/или инжекционноемасло требуют прогрева перед началом работы в штатном режиме. Частота вращения коленчатого вала двигателя ограничена, пока не будет достигнута нормальная рабочая температура.

5) Кнопка SET (S)

Используется для перемещения по многофункциональному дисплею, настроек или обнуления различных функций.

Изменения настроек применяются только при работающем двигателе.

ПРИМЕЧАНИЕ: Также может использоваться аналогичная по функционалу кнопка SET (S), размещенная на многофункциональном переключателе.

Функции панели приборов

ФУНКЦИИ ПАНЕЛИ ПРИБОРОВ	
ФУНКЦИИ	600 HO E-TEC
A) Одометр	X
B) Счетчик пути «А» или «В»	X
C) Хронометр поездки	X
D) Уровень топлива	X
E) Температура охлаждающей жидкости ⁽¹⁾	X
F) Режим консервации двигателя	X
X = стандартная функция Opt = дополнительная функция Н.Д. = Не доступно (1) Датчик температуры охлаждающей жидкости входит в состав пакета опций. Обратитесь к дилеру Lynx для получения подробной информации.	

ПРИМЕЧАНИЕ: Данный дисплей настроен производителем на отображение британских имперских единиц измерения, для изменения на единицы СИ обратитесь к авторизованному дилеру Lynx.

А) Одометр

Отображает общую пройденную дистанцию.

Нажмите кнопку SET (S) для отображения показаний одометра.

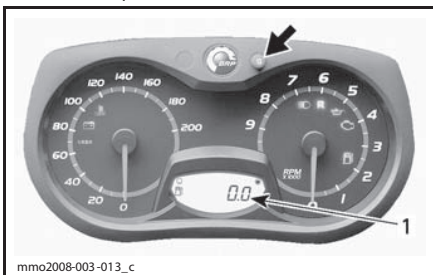

1. Показания одометра

В) Счетчик пути «А» или «В»

Отображает пройденную дистанцию с момента последнего обнуления.

Нажмите кнопку SET (S) для отображения показаний счетчика пути (TRIP A / TRIP B).

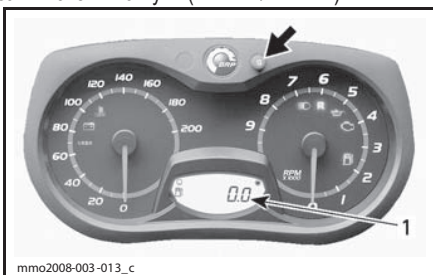

1. Показания счетчика пути (TRIP A / TRIP B)

Нажмите и удерживайте кнопку SET (S) для обнуления счетчика.

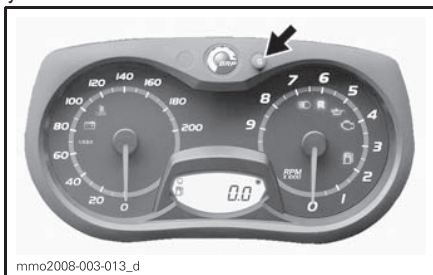
**С) Хронометр поездки**

Отображает время работы снегохода с включенным электрооборудованием с момента последнего обнуления.

Нажмите кнопку SET (S) для отображения показаний хронометра поездки (HrTRIP).

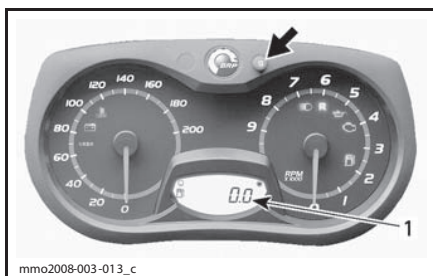

1. Показания хронометра поездки (HrTRIP)

Нажмите и удерживайте кнопку SET (S) для обнуления счетчика.

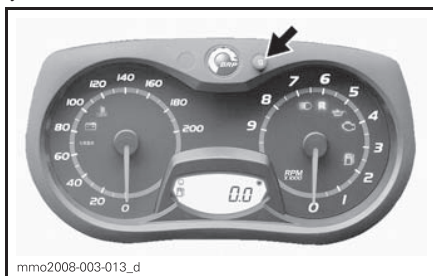
**Д) Уровень топлива**

Сегментный указатель непрерывно отображает остаток топлива в баке.

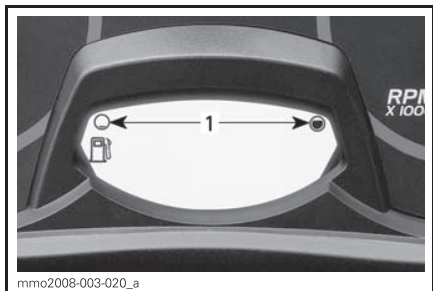
**УРОВЕНЬ ТОПЛИВА**

1. Рабочий диапазон

Е) Температура охлаждающей жидкости (дополнительный модуль)

Индикатор перегрева.

ВНИМАНИЕ Если двигатель перегревается, остановите снегоход в безопасном месте. Обратитесь к части **ПОИСК И УСТРАНЕНИЕ НЕИСПРАВНОСТЕЙ**.

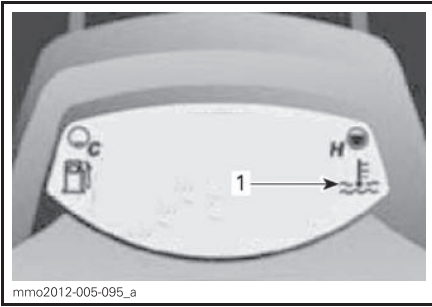

ДОПОЛНИТЕЛЬНЫЙ ДАТЧИК УСТАНОВЛЕН
1. Индикатор перегрева

F) Режим консервации двигателя E-TEC

При активации режима консервации двигателя отображается «OIL».

12) Многофункциональная аналогово-цифровая панель приборов

Модели E-TEC с *Touring Kit*, оснащенные многофункциональной аналогово-цифровой панелью приборов

⚠ ПРЕДОСТЕРЕЖЕНИЕ

Чтение показаний, отображаемых на панели приборов, может отвлечь от управления снегоходом, в особенности от наблюдения за окружающей обстановкой.

Описание панели приборов

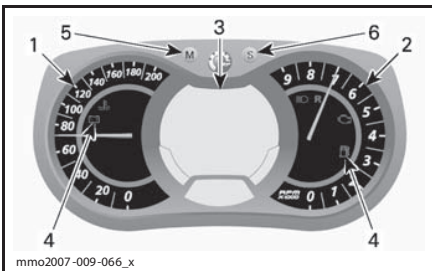

МНОГОФУНКЦИОНАЛЬНАЯ АНАЛОГОВО-ЦИФРОВАЯ ПАНЕЛЬ ПРИБОРОВ

1. Спидометр
2. Тахометр
3. Многофункциональный цифровой дисплей
4. Контрольные лампы
5. Кнопка Mode
6. Кнопка Set

ПРИМЕЧАНИЕ: Данная панель приборов настроена производителем на отображение единиц СИ, для изменения единиц измерения обратитесь к авторизованному дилеру Lynx.

1) Спидометр

Отображает скорость движения снегохода.

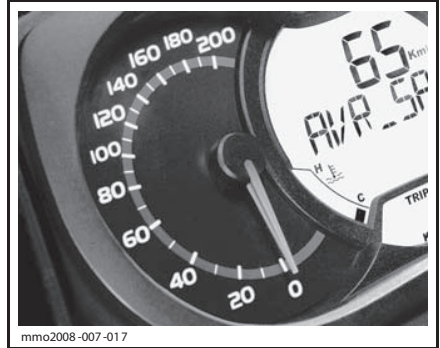

mmo2008-007-017

ЛЕВАЯ СТОРОНА ПАНЕЛИ ПРИБОРОВ

2) Тахометр

Отображает частоту вращения коленчатого вала двигателя (об/мин). Для получения действительного значения частоты вращения коленчатого вала двигателя необходимо показания прибора умножить на 1000.



mmo2008-007-018

ПРАВАЯ СТОРОНА ПАНЕЛИ ПРИБОРОВ

3) Многофункциональный цифровой дисплей

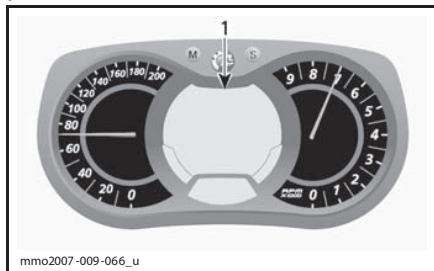

МНОГОФУНКЦИОНАЛЬНАЯ АНАЛОГОВО-ЦИФРОВАЯ ПАНЕЛЬ ПРИБОРОВ

1. Многофункциональный дисплей

Многофункциональный дисплей используется для:

- Отображения приветственного сообщения при включении
- Отображения сообщения о распознавании ключа
- Отображения различных параметров, указанных водителем
- Включения и настройки различных функций и режимов эксплуатации
- Отображения в виде бегущей строки сообщений о включении функций или неисправностях компонентов снегохода
- Отображения кодов неисправностей

При включении инфоцентра, на цифровой дисплей по умолчанию будут выведены последние выбранные показания.

⚠ ПРЕДОСТЕРЕЖЕНИЕ







Работа с панелью приборов во время движения категорически запрещена.

4) Контрольные лампы и сообщения



ТИПОВОЙ ВАРИАНТ – КОНТРОЛЬНЫЕ ЛАМПЫ

Обратитесь к таблице ниже, для информации о работе контрольных ламп. Обратитесь к разделу **СИСТЕМА МОНИТОРИНГА** для детального описания контрольных ламп.

КОНТРОЛЬНАЯ ЛАМПА	ЗВУКОВОЙ СИГНАЛ	СООБЩЕНИЕ	ОПИСАНИЕ
	4 коротких звуковых сигнала каждые 5 минут	LOW OIL (НИЗКИЙ УРОВЕНЬ МАСЛА)	Е-ТЕС Низкий уровень масла. Остановите снегоход в безопасном месте, после чего долейте масло в масляный бак.
	–	–	Низкий уровень топлива. Отображается один (1) сегмент на указателе уровня топлива. Незамедлительно заправьте снегоход.
	Медленно повторяющиеся длинные звуковые сигналы	REVERSE (ЗАДНИЙ ХОД)	Включена передача заднего хода.
	3 коротких звуковых сигнала	REV. FAIL (ЗАДНИЙ ХОД НЕ ВКЛЮЧЕН)	Передача заднего хода не включилась. Попробуйте еще раз.
	–	–	Включен дальний свет фар.
–	–	WARM UP (ПРОГРЕВ)	Е-ТЕС Двигатель и/или инжекционное масло требуют прогрева перед началом работы в штатном режиме. Частота вращения коленчатого вала двигателя ограничена пока не будет достигнута нормальная рабочая температура (до 10 минут при движении). Прогрев может потребоваться после повторного запуска в очень холодную погоду.
Модели ACE			
	–	–	Включен режим экономии топлива
	–	–	Включен стандартный режим
	–	–	Включен спортивный режим

5) Кнопка MODE (M)

Используется для перемещения по многофункциональному дисплею, настроек или обнуления различных функций.

ПРИМЕЧАНИЕ: Также может использоваться аналогичная по функционалу кнопка MODE (M), размещенная на многофункциональном переключателе.

6) Кнопка SET (S)

Используется для перемещения по многофункциональному дисплею, настроек или обнуления различных функций.

Изменения настроек применяются только при работающем двигателе.

ПРИМЕЧАНИЕ: Также может использоваться аналогичная по функционалу кнопка SET (S), размещенная на многофункциональном переключателе.

Функции панели приборов

ФУНКЦИИ ПАНЕЛИ ПРИБОРОВ	
ФУНКЦИИ	600 HO E-TEC
A) Спидометр	Индикация по умолчанию
B) Тахометр	X
C) Одометр	X
D) Счетчик пути «А» или «В»	X
E) Хронометр поездки	X
F) Часы	X
G) Уровень топлива	X
H) Альтиметр	X
I) Максимальная скорость	X
J) Средняя скорость	X
K) Интенсивность электрообогрева рукояток руля	X
L) Интенсивность электрообогрева рычага управления дроссельной заслонки	X
M) Мгновенный расход топлива (модели ACE)	X
N) Общий расход топлива (модели ACE)	X
O) Экран для сообщений	X
P) Температура охлаждающей жидкости	X
Q) Режим консервации двигателя E-TEC	X
R) Режим записи времени прохождения круга	X
X = стандартная функция Opt = дополнительная функция Н.Д. = Не доступно	

А) Спидометр

Помимо аналогового спидометра скорость движения снегохода может также отображаться на многофункциональном дисплее.

Показания спидометра могут быть выведены на дисплеи 1 или 2.

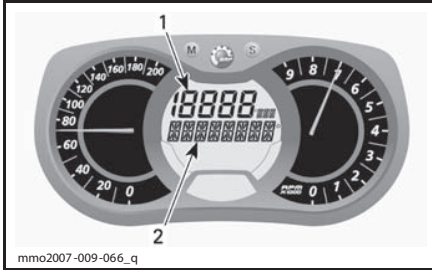

mmo2007-009-066_q

МНОГОФУНКЦИОНАЛЬНЫЙ ДИСПЛЕЙ

1. Дисплей 1
2. Дисплей 2

Для выбора требуемого дисплея используйте кнопку MODE (M), после чего выполните следующее:

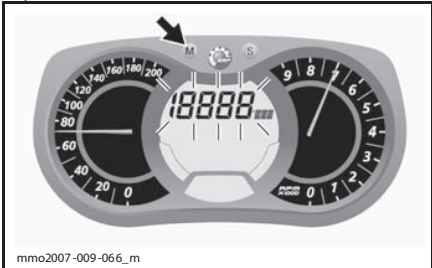

mmo2007-009-066_m

Пока выбранный дисплей мигает нажмите кнопку SET (S) для выбора показаний спидометра.

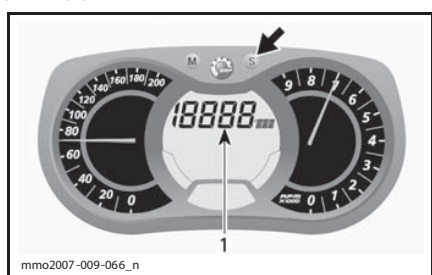

mmo2007-009-066_n

1. Показания спидометра

Подтвердите установку нажатием кнопки MODE (M) или подождите 5 секунд для автоматического подтверждения.



mmo2007-009-066_o

В) Тахометр

Помимо аналогового тахометра частота вращения коленчатого вала двигателя может также отображаться на многофункциональном дисплее.

Показания тахометра могут быть выведены на дисплеи 1 или 2.

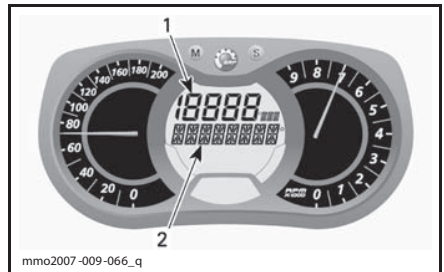

mmo2007-009-066_q

МНОГОФУНКЦИОНАЛЬНЫЙ ДИСПЛЕЙ

1. Дисплей 1
2. Дисплей 2

Для выбора требуемого дисплея используйте кнопку MODE (M), после чего выполните следующее:

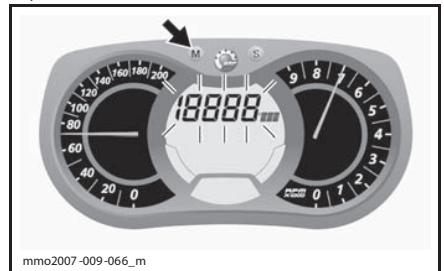

mmo2007-009-066_m

Пока выбранный дисплей мигает нажмите кнопку SET (S) для выбора показаний тахометра.

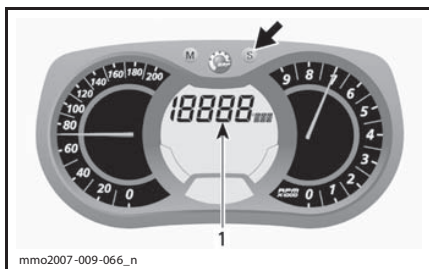

1. Показания тахометра

Подтвердите установку нажатием кнопки MODE (M) или подождите 5 секунд для автоматического подтверждения.

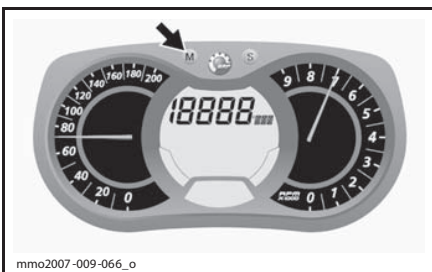

С) Одометр

Отображает общую пройденную дистанцию.

Нажмите кнопку SET (S) для отображения показаний одометра.

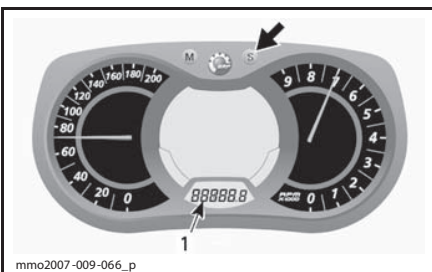

1. Показания одометра (километры или мили)

D) Счетчик пути «А» или «В»

Отображает пройденную дистанцию с момента последнего обнуления.

Нажмите кнопку SET (S) для отображения показаний счетчика пути (TRIP A / TRIP B).

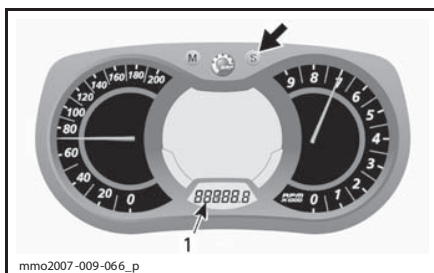

1. Показания счетчика пути (TRIP A / TRIP B)

Нажмите и удерживайте кнопку SET (S) для обнуления счетчика.

ПРИМЕЧАНИЕ: На моделях E-TEC обнуление счетчика пути TRIP B также обнулит счетчик ОБЩЕГО РАСХОДА ТОПЛИВА.

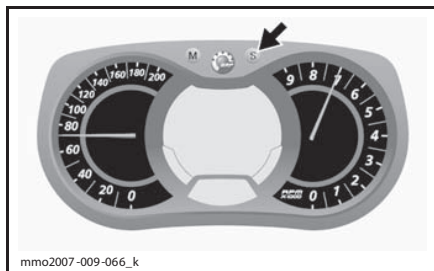

Е) Хронометр поездки

Отображает время работы снегохода с включенным электрооборудованием с момента последнего обнуления.

Нажмите кнопку SET (S) для отображения показаний хронометра поездки (HrTRIP).

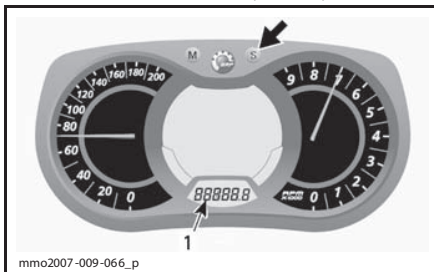

1. Показания хронометра поездки (HrTRIP)

Нажмите и удерживайте кнопку SET (S) для обнуления счетчика.

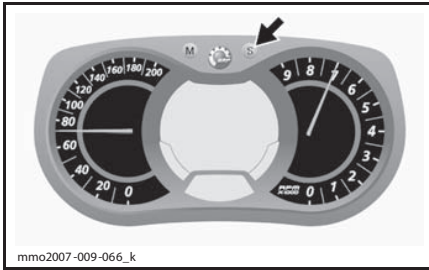

F) Часы

Модели, оснащенные электрическим стартером

ПРИМЕЧАНИЕ: Формат отображения времени исключительно 24-часовой.

Нажмите кнопку SET (S) для отображения часов.

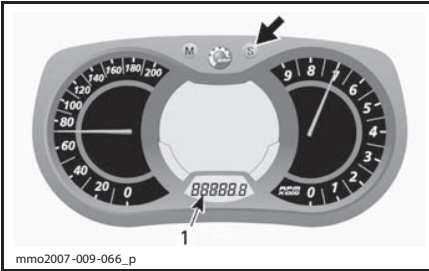

1. Часы

Для установки часов нажмите и удерживайте кнопку SET (S).

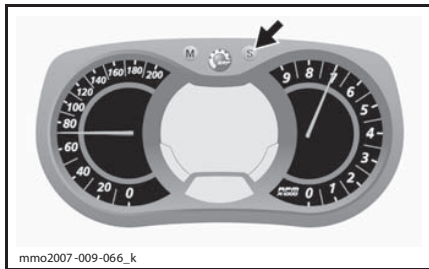

Для изменения значения в поле ЧАСЫ используйте кнопку SET (S) при мигающем поле.

Для изменения значения в поле МИНУТЫ нажмите кнопку MODE (M) для переключения на данное поле, после чего используйте кнопку SET (S).

Для окончания установки и сохранения настроек используйте кнопку MODE (M).

G) Уровень топлива

Сегментный указатель непрерывно отображает остаток топлива в баке.

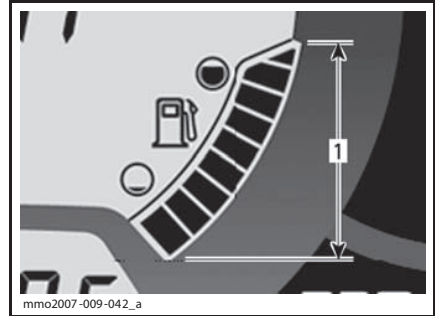

УРОВЕНЬ ТОПЛИВА
1. Рабочий диапазон

H) Альтиметр

Отображает **примерную** высоту снегохода над уровнем моря, рассчитанную по величине атмосферного давления.

ПРИМЕЧАНИЕ: Показания альтиметра округляются до 100 м (при использовании метрической системы) или 200 футов (при использовании имперской системы).

Для вывода показаний альтиметра, выполните следующее:

Нажмите кнопку MODE (M) для выбора дисплея 2.

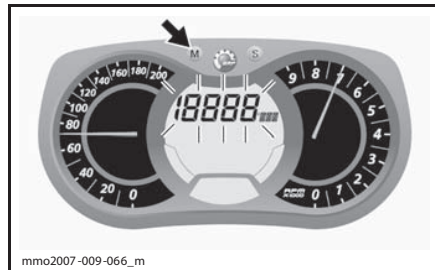

Пока выбранный дисплей мигает нажмите кнопку SET (S) для выбора показаний альтиметра.

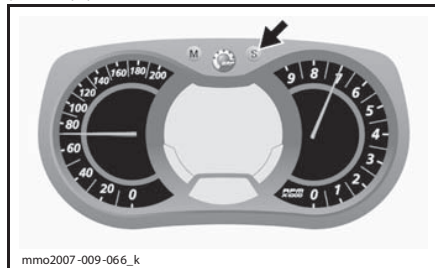

При включении индикации альтиметра вы должны увидеть следующий символ.



АЛЬТИМЕТР ВКЛЮЧЕН

Подтвердите установку нажатием кнопки MODE (M) или подождите 5 секунд для автоматического подтверждения.



I) Максимальная достигнутая скорость

Хранит информацию о максимальной достигнутой скорости движения со времени последнего обнуления.

Для вывода показаний, выполните следующее:
Нажмите кнопку MODE (M) для выбора дисплея 1.



Пока выбранный дисплей мигает нажмите кнопку SET (S) для отображения значения максимальной достигнутой скорости движения (TOP_SPD).

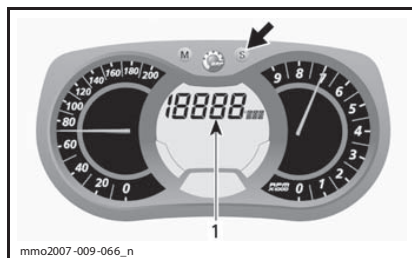

1. Максимальная достигнутая скорость (TOP_SPD)

Подтвердите установку нажатием кнопки MODE (M) или подождите 5 секунд для автоматического подтверждения.

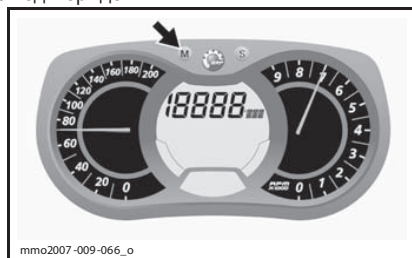

Для обнуления, нажмите кнопку MODE (M) для выбора соответствующего режима.

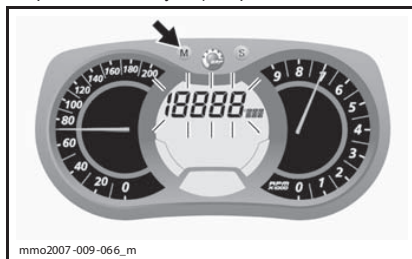

Нажмите и удерживайте кнопку SET (S) в течение 5 секунд для обнуления счетчика.

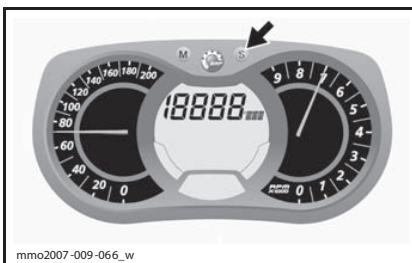

J) Средняя скорость

Хранит информацию о средней скорости движения со времени последнего обнуления.

Для вывода показаний, выполните следующее:
Нажмите кнопку MODE (M) для выбора дисплея 1.

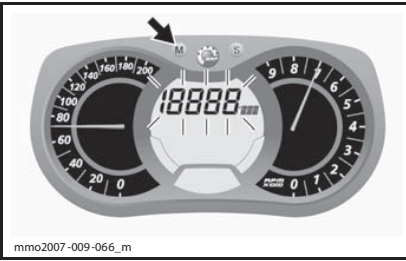

Пока выбранный дисплей мигает нажмите кнопку SET (S) для отображения значения средней скорости движения (AVR_SPD).

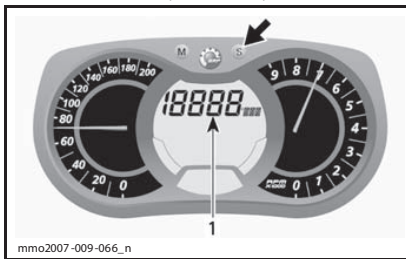

1. Средняя скорость (AVR_SPD)

Подтвердите установку нажатием кнопки MODE (M) или подождите 5 секунд для автоматического подтверждения.

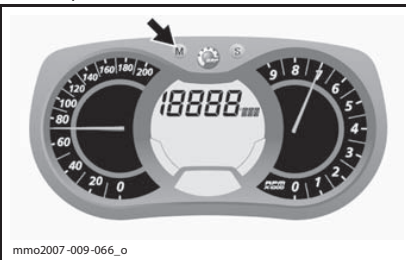

Для обнуления, нажмите кнопку MODE (M) для выбора соответствующего режима.



Нажмите и удерживайте кнопку SET (S) в течение 5 секунд для обнуления счетчика.

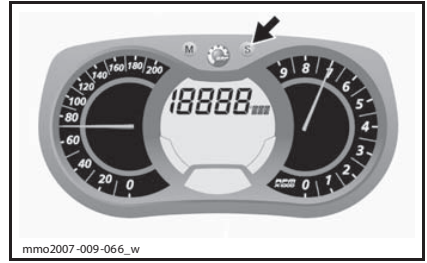

К) Интенсивность электрообогрева рукояток руля

Сегментный указатель отображающий интенсивность обогрева.

Обратитесь к подразделу *ПЕРЕКЛЮЧАТЕЛЬ ЭЛЕКТРООБОГРЕВА РУКОЯТОК РУЛЯ* для получения дополнительной информации.

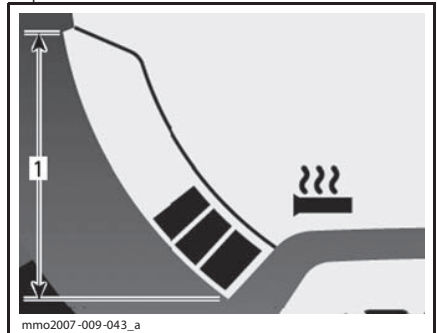

ЭЛЕКТРООБОГРЕВ РУКОЯТОК РУЛЯ
1. Рабочий диапазон

Л) Интенсивность электрообогрева рычага управления дроссельной заслонкой

Сегментный указатель отображающий интенсивность обогрева.

Данный указатель будет включаться автоматически при нажатии на выключатель электрообогрева рычага управления дроссельной заслонкой. При повторном нажатии на дисплей будет вновь выведен указатель уровня топлива.

Обратитесь к подразделу *ПЕРЕКЛЮЧАТЕЛЬ ЭЛЕКТРООБОГРЕВА РЫЧАГА УПРАВЛЕНИЯ ДРОССЕЛЬНОЙ ЗАСЛОНКОЙ* для получения дополнительной информации.

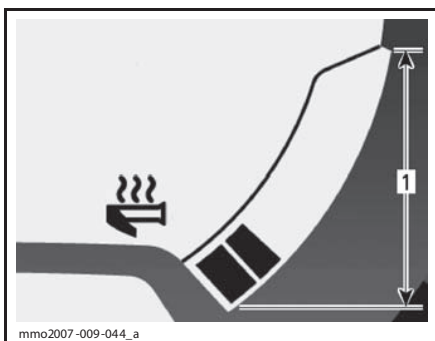

ЭЛЕКТРООБГРЕВ РЫЧАГА УПРАВЛЕНИЯ ДРОСЕЛЬНОЙ ЗАСЛОНКОЙ
1. Рабочий диапазон

М) Мгновенный расход топлива

Рассчитывает средний расход топлива при движении.

Для вывода значения мгновенного расхода топлива, выполните следующее:

Нажмите кнопку MODE (M) для выбора дисплея 1.

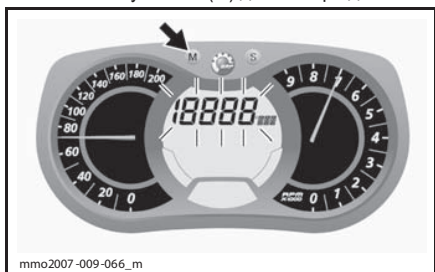

Пока выбранный дисплей мигает нажмите кнопку SET (S) для отображения значения мгновенного расхода топлива.

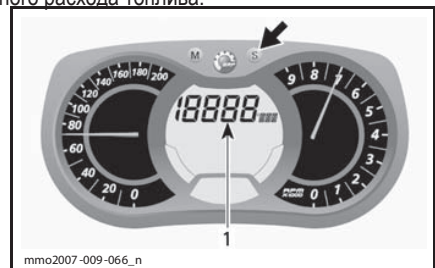

1. Мгновенный расход топлива

Подтвердите установку нажатием кнопки MODE (M) или подождите 5 секунд для автоматического подтверждения.



Н) Общий расход топлива

Хранит информацию о значении общего расхода топлива со времени последнего обнуления.

Для вывода значения общего расхода топлива, выполните следующее:

Нажмите кнопку MODE (M) для выбора дисплея.

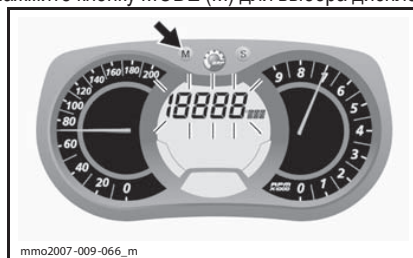

Пока выбранный дисплей мигает нажмите кнопку SET (S) для отображения значения общего расхода топлива.

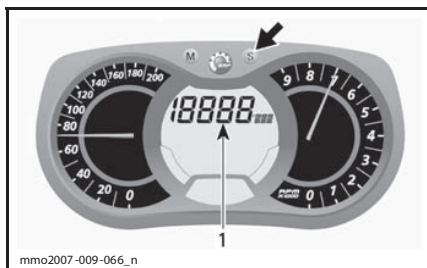

1. Общий расход топлива

При включении данного режима на экране будет отображаться индикатор ТС (ОБЩИЙ РАСХОД).

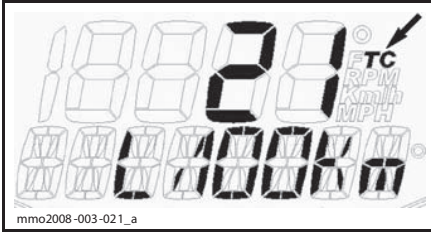

mmo2008-003-021_a

ТИПОВОЙ ВАРИАНТ

Подтвердите установку нажатием кнопки MODE (M) или подождите 5 секунд для автоматического подтверждения.

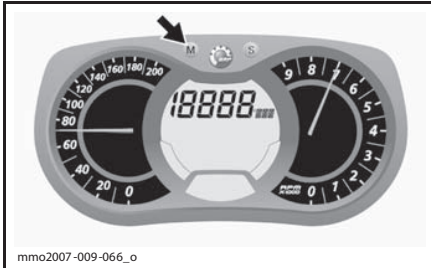

mmo2007-009-066_o

Для обнуления, установите в качестве счетчика пути счетчик «B» (TRIP B). Обратитесь к подразделу СЧЕТЧИК ПУТИ «А» ИЛИ «B» для получения дополнительной информации.

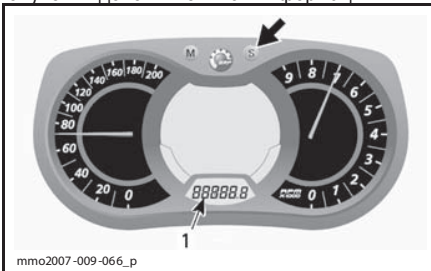

mmo2007-009-066_p

1. Показания счетчика пути B (TRIP B)

Нажмите и удерживайте кнопку SET (S) для обнуления счетчика.

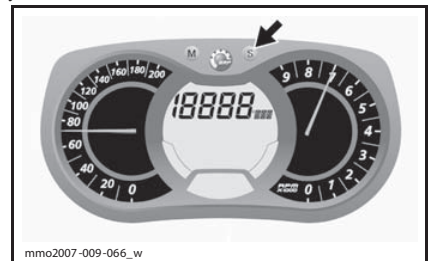

mmo2007-009-066_w

O) Экран для сообщений

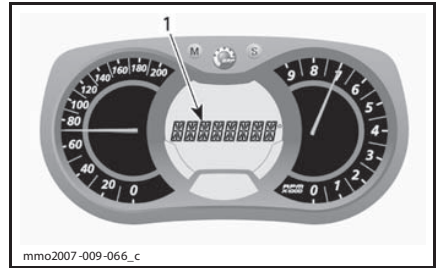

mmo2007-009-066_c

1. Экран для сообщений

Обратитесь к подразделу **КОНТРОЛЬНЫЕ ЛАМПЫ И СООБЩЕНИЯ** для получения информации о типовых сообщениях.

Обратитесь к разделу **СИСТЕМА МОНИТОРИНГА** для детального описания контрольных ламп и сообщений, относящихся к системе D.E.S.S.

P) Температура охлаждающей жидкости

Сегментный указатель отображает температуру охлаждающей жидкости.

Во время нормальной эксплуатации показания не должны превышать приблизительно среднюю часть указателя.

ВНИМАНИЕ Если двигатель перегревается, остановите снегоход в безопасном месте. Обратитесь к части **ПОИСК И УСТРАНЕНИЕ НЕИСПРАВНОСТЕЙ**.

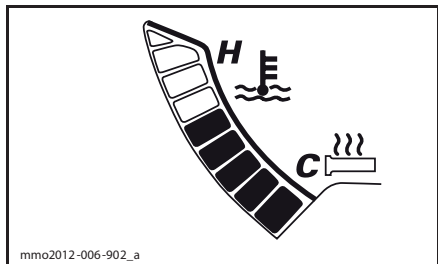

mmo2012-006-902_a

Q) Режим консервации двигателя E-ТЕС

При начале процедуры консервации отображает сообщение OIL.

R) Режим записи времени прохождения круга

В данном режиме скорость снегохода, обороты двигателя и выбранная функция на дисплее 1

могут быть одновременно записаны в течение заданного водителем промежутка времени.

Также предусмотрена возможность сохранения 9 различных заездов/кругов общей продолжительностью до 2,5 минут.

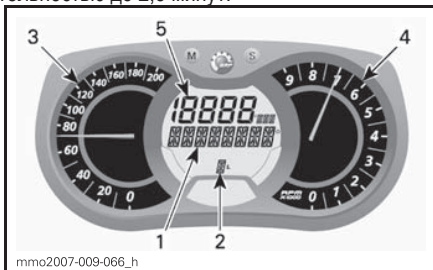

РЕЖИМ ЗАПИСИ ВРЕМЕНИ ПРОХОЖДЕНИЯ КРУГА

1. Экран режима записи времени прохождения круга
2. Заезды (круги)
3. Скорость снегохода
4. Частота вращения коленчатого вала двигателя (об/мин).
5. Выбранная функция

Для включения режим записи времени прохождения круга:

1. Нажмите кнопку SET (S) для отображения показаний одометра на дисплее 3.
2. Нажмите и удерживайте кнопку SET (S) в течение 2 секунд для включения режима. На дисплее появится сообщение REC (ЗАПИСЬ), подтверждающее выбор режима записи времени прохождения круга.



1. Режим записи времени прохождения круга
 2. Одометр
3. Нажмите кнопку SET (S) для переключения между режимами.

Доступны режимы: Остановка (STOP), запись (REC) и воспроизведения (PLAY).

Для записи:

1. Выберите режим записи (REC).

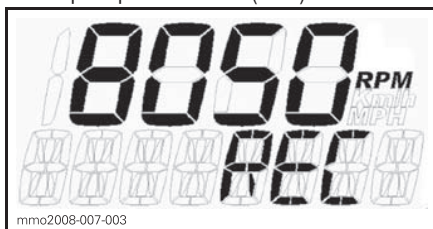

РЕЖИМ ЗАПИСИ ВРЕМЕНИ ПРОХОЖДЕНИЯ КРУГА

2. Нажмите кнопку MODE (M) для начала записи.
3. Нажимайте кнопку MODE (M) во время записи каждый раз, когда хотите записать новое время круга (от 1 до 9).

Нажмите кнопку SET (S) для остановки записи.

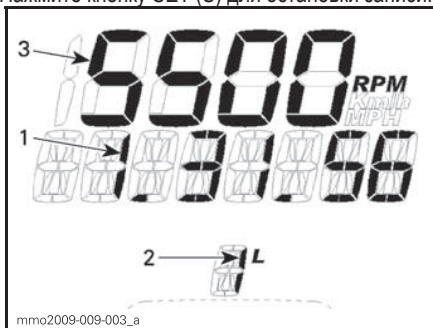

РЕЖИМ ЗАПИСИ ВРЕМЕНИ ПРОХОЖДЕНИЯ КРУГА

1. Записываемое время
2. Круг/заезд
3. Выбранный режим

Для записи другого заезда нажимайте кнопку SET (S) до тех пор, пока на экране не появится режим записи (REC). Для записи повторите процедуры, описанные выше.

Для просмотра записанных данных:

Выберите режим воспроизведения (PLAY).

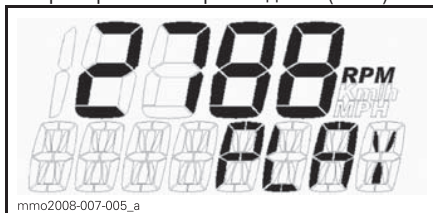

РЕЖИМ ВОСПРОИЗВЕДЕНИЯ

1. Нажмите кнопку MODE (M) для отображения записанных данных.

Все записанные данные (показания спидометра, тахометра и выбранной функции на дисплее 1) будут отображаться в одно время.

2. Нажмите кнопку SET (S) для остановки записанного круга или кнопку MODE (M) для переключения на другой круг.

ПРИМЕЧАНИЕ: Нажатие кнопки SET (S) остановит процесс воспроизведения данных, после чего на экран будет выведено общее время круга. Через 5 секунд произойдет автоматическое переключение на следующий записанный круг.

После воспроизведения данных по всем записанным кругам на дисплей будет выведено сообщение STOP.

Для просмотра записанных данных еще раз вернитесь в режим отображения нажатием кнопки SET (S). Повторите процедуры, описанные выше.

Для записи других кругов вернитесь в режим записи нажатием кнопки SET (S).

Для записи повторите процедуры, описанные выше.

Нажмите и удерживайте кнопку SET (S) в течение 5 секунд для выхода из режима записи. На экран будет выведен последний использованный режим.

Настройка панели приборов

Установка часов

ПРИМЕЧАНИЕ: Формат отображения данных часов исключительно 24-часовой.

Нажмите кнопку SET (S) для выбора часов.

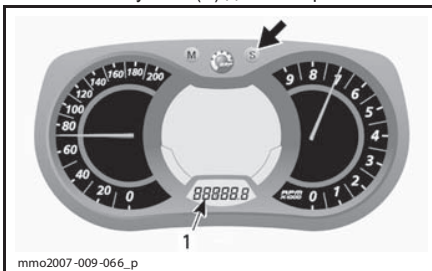

1. Часы

Нажмите и удерживайте кнопку SET (S) для начала установки часов.

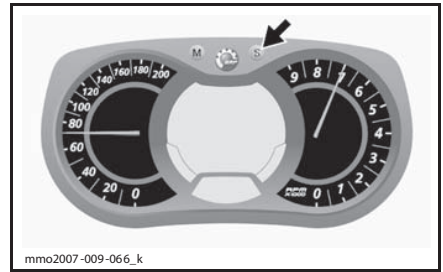

Для изменения значения ЧАСОВ воспользуйтесь кнопкой SET (S), пока мигает соответствующее поле.

Для изменения значения МИНУТ воспользуйтесь кнопкой MODE (M) для перехода на соответствующее поле. Для изменения значения воспользуйтесь кнопкой SET (S).

Повторное нажатие на кнопку MODE (M) приведет к сохранению текущих установок и вернет вас на исходный экран.

Выбор единиц измерения (КМ/Ч или МИЛЬ/Ч)

Показания спидометра могут отображаться как в метрических, так и в неметрических единицах. Обратитесь к авторизованному дилеру Lynx.

Языковые настройки

Язык дисплея панели приборов может быть изменен. Обратитесь к авторизованному дилеру Lynx за информацией о доступных языковых настройках и изменении таковых на вашей модели снегохода.

13) Переключатель режимов эксплуатации

Модели ACE

Располагается слева на топливном баке.

Данный переключатель используется для включения/выключения следующих режимов эксплуатации: режим экономии топлива / стандартный режим / спортивный режим.

Обратитесь к разделу РЕЖИМЫ ЭКСПЛУАТАЦИИ для получения дополнительной информации.

14) Передний багажный отсек

Багажный отсек расположен в передней части снегохода, над панелью приборов.

Чтобы открыть багажный отсек потяните выступ.

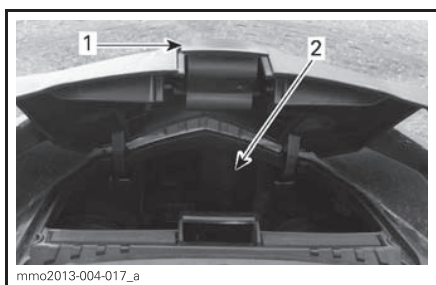

1. Выступ
2. Багажный отсек

15) Рычаг коробки переключения передач

Данный рычаг используется для переключения между передачами переднего и заднего хода.



ПОТЯНИТЕ НА СЕБЯ ДЛЯ ВКЛЮЧЕНИЯ ПЕРЕДАЧИ ЗАДНЕГО ХОДА

Обратитесь к подразделу **ДВИЖЕНИЕ ЗАДНИМ ХОДОМ** раздела **БАЗОВЫЕ ПРОЦЕДУРЫ** для более подробной информации.

16) Передний и задний бамперы

Используются в случаях, когда снегоход необходимо поднять вручную.

⚠ ОСТОРОЖНО Используйте правильную технику поднятия тяжелых, используйте для этого силу ног. Не пытайтесь поднять какую-либо часть снегохода в случае, если это выше ваших сил. Используйте подходящее подъемное устройство или по возможности обратитесь за помощью, чтобы распределить нагрузку.

ВНИМАНИЕ Не используйте лыжи для того, чтобы поднять или тянуть снегоход.

17) Верхняя панель корпуса (капот)

Снятие верхней панели корпуса

1. Снимите панель приборов.

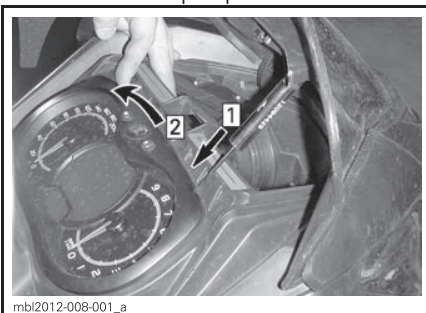

- Шаг 1: Расфиксируйте*
Шаг 2: Наклоните

2. Отсоедините разъем головного освещения.
3. Отсоедините разъем панели приборов.

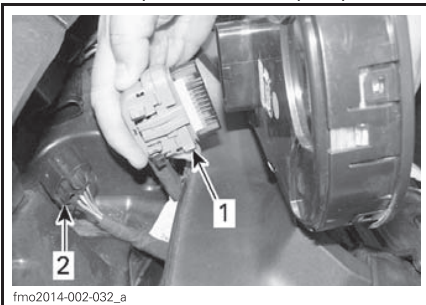

- 1. Разъем панели приборов*
2. Разъем головного освещения

4. Снимите правую и левую боковые панели.
5. Снимите защиту ремня вариатора.

Модели E-TEC

6. Отсоедините соединительную трубку воздуховода.

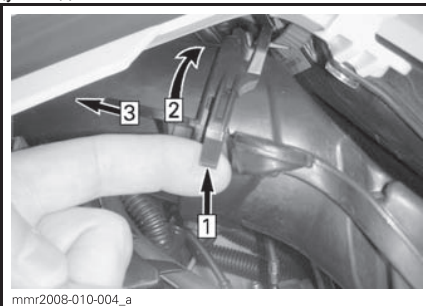

- Шаг 1: Поднимите фиксатор*
Шаг 2: Вращайте трубку
Шаг 3: Тяните вперед

7. Отсоедините датчик температуры воздуха (ATS) в верхней части соединительной трубы.

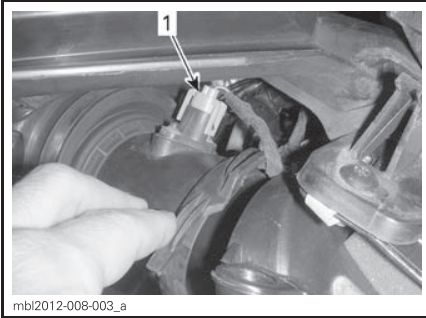

mbi2012-008-003_a

1. Разъем ATS

8. Отсоедините шланг датчика давления воздуха от блока управления двигателем.

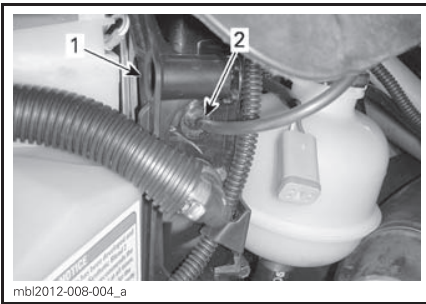

mbi2012-008-004_a

1. Блок управления двигателем
2. Шланг датчика давления воздуха.

Модели ACE

9. Потяните назад трубку воздухозаборника.

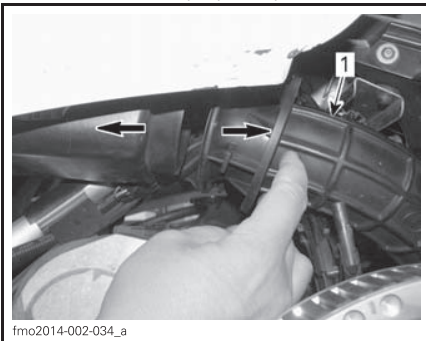

fmo2014-002-034_a

1. Трубка воздухозаборника

Все модели

10. Снимите 6 винтов крепления верхней панели корпуса, по три с каждой стороны.

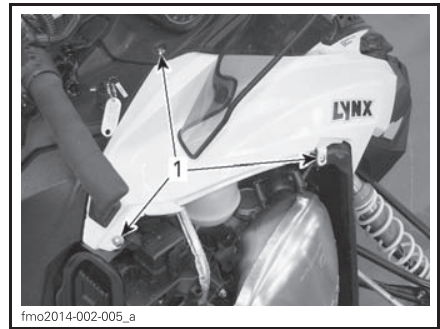

fmo2014-002-005_a

ПОКАЗАНА ПРАВАЯ СТОРОНА

1. Винты крепления

11. Наклоните верхнюю панель корпуса на 5 градусов в сторону верхней части, затем сдвиньте вперед.

12. Снимите верхнюю панель корпуса.

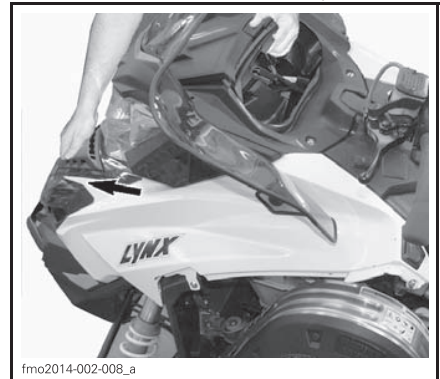

fmo2014-002-008_a

СДВИНЬТЕ ВПЕРЕД

Установка верхней панели корпуса

1. Вставьте выступы верхней панели корпуса в соответствующие углубления нижней части.

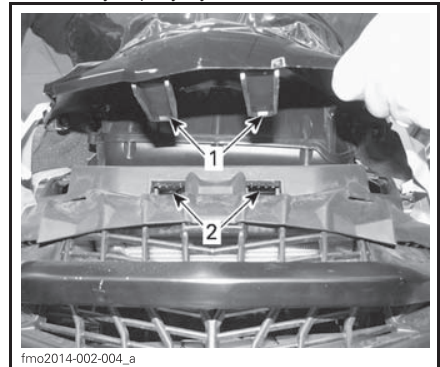

fmo2014-002-004_a

1. Выступы верхней панели корпуса
2. Углубления нижней части

2. Сдвиньте панель в направлении задней части снегохода.

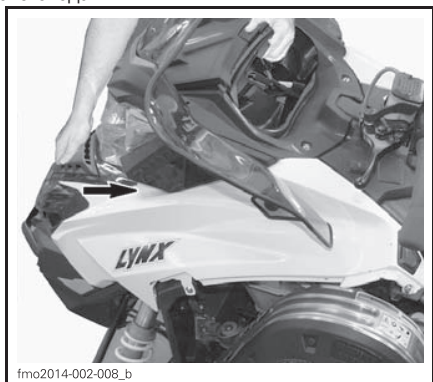

СДВИНЬТЕ НАЗАД

3. С обеих сторон установите винты крепления верхней панели корпуса.

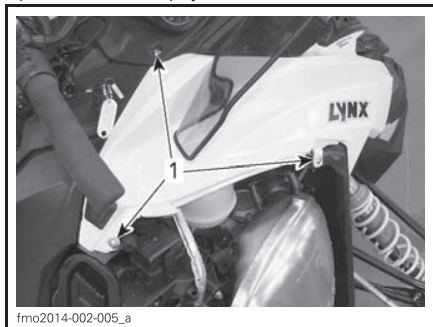

ПОКАЗАНА ПРАВАЯ СТОРОНА

1. Винты крепления

Модели E-TEC

4. Подсоедините:

- Шланг датчика давления воздуха к блоку управления двигателем
- Разъем головного освещения.
- Разъем панели приборов
- Датчик температуры воздуха
- Соединительную трубку воздуховода.

Модели ACE

5. Подсоедините:

- Разъем головного освещения.
- Разъем панели приборов
- Соединительную трубку воздуховода.

Все модели

6. Установите:

- Панель приборов
- Защиту ремня вариатора.

18) Боковые панели

Для того, чтобы открыть боковую панель, нажмите на кнопки.

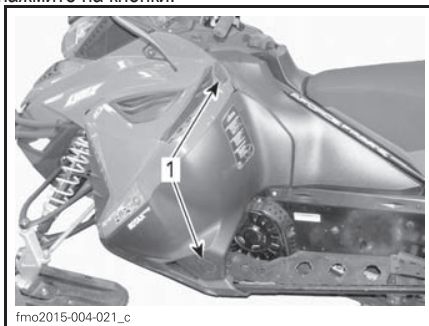

ТИПОВОЙ ВАРИАНТ

1. Кнопки

Для того, чтобы закрыть боковую панель, плотно установите ее на штифты и нажмите на фиксаторы, чтобы закрепить панель.

Убедитесь, что нижний передний край панели попал в свое посадочное место, а боковая панель целиком находится в правильном положении.



Чтобы снять боковую панель – откройте ее, затем поднимите. Освободите нижнюю петлю из посадочного места, затем верхнюю петлю, опустив панель.

Чтобы установить боковую панель – установите верхнюю петлю и затем нижнюю.

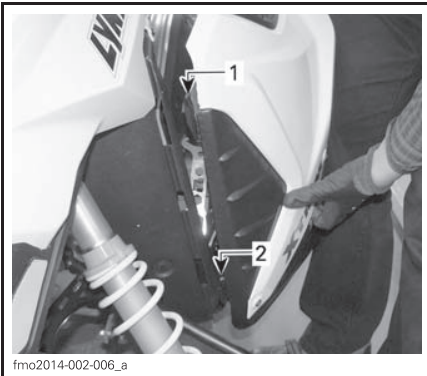

fmo2014-002-006_a

1. Верхняя петля
2. Нижняя петля

Закройте боковую панель.

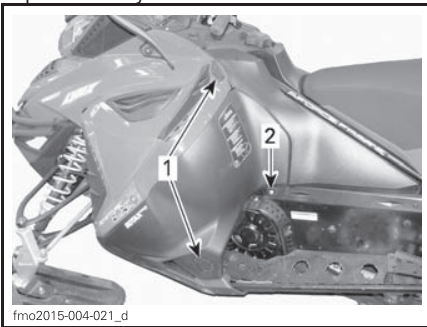

fmo2015-004-021_d

ТИПОВОЙ ВАРИАНТ

1. Кнопки
2. Расположение штифта

⚠ ПРЕДОСТЕРЕЖЕНИЕ

Запуск и эксплуатация снегохода со открытыми или снятыми боковыми панелями категорически запрещены.

19) Пассажирские поручни Двухместные модели

Во время движения пассажир должен держаться за поручни на сидении.

20) Задний багажник

⚠ ПРЕДОСТЕРЕЖЕНИЕ

Все предметы, перевозимые на заднем багажнике должны быть надлежащим образом закреплены. Не перевозите хрупкие предметы. Чрезмерная нагрузка на багажник может привести к ухудшению возможностей рулевого управления. В зависимости от нагрузки выполняйте регулировку подвески. Грузоподъемность багажника ограничена. **МАКСИМАЛЬНАЯ** грузоподъемность составляет 15,8 кг. В случае, если вы перевозите груз в багажнике, двигайтесь с очень низкой скоростью. Избегайте пересечения препятствий с высокой скоростью.

Модели 49 Ranger

⚠ ОСТОРОЖНО Всегда выполняйте регулировку подвески при изменении нагрузки. Грузоподъемность багажника ограничена. **МАКСИМАЛЬНАЯ** грузоподъемность составляет 25 кг. В случае, если вы перевозите груз в багажнике, двигайтесь с очень низкой скоростью. Избегайте пересечения препятствий с высокой скоростью.

21) Сиденье

⚠ ПРЕДОСТЕРЕЖЕНИЕ

Каждый пассажир снегохода должен иметь возможность надежно упереть ноги в подножки и крепко держаться за поручни в течение всего времени, пока он находится на снегоходе. Важно следовать этим критериям, так как пассажир, сохраняющий равновесие, со значительно меньшей вероятностью будет выброшен со снегохода.

Пассажирское сиденье со спинкой.

▲ ПРЕДОСТЕРЕЖЕНИЕ

- Прочтите настоящее Руководство и ознакомьтесь с инструкциями ниже прежде, чем снимать сиденье со снегохода.
- Удостоверьтесь, что сиденье надежно закреплено перед тем как начать движение.

1. Потяните вверх резиновые выступы.
2. Отоприте фиксаторы LINQ.
3. Поднимите спинку.

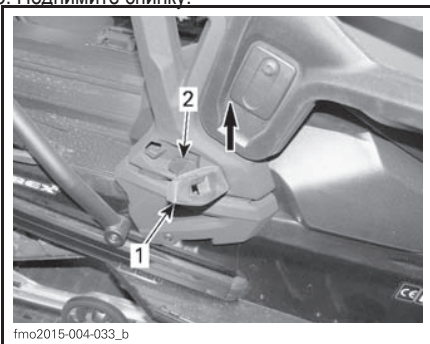

1. Резиновый выступ
2. Фиксатор LINQ

4. Обратитесь к наклейке размещенной справа на кронштейне спинки и установите спинку в желаемое положение.

22) Защелка сиденья

Расположена под сиденьем.

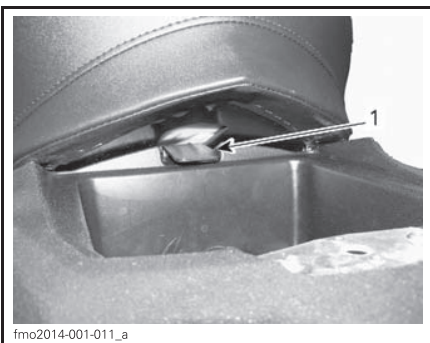

1. Защелка сиденья

Снятие сиденья Adventure LX и модели с Touring Kit

Снимите спинку.

Все модели

Снимите крышку багажного/батарейного отсека.

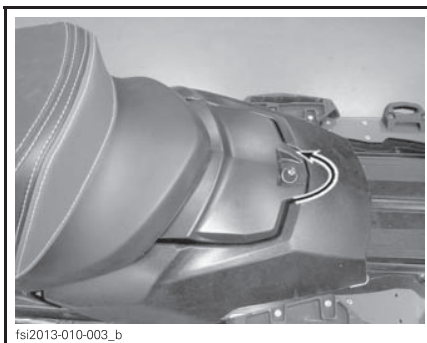

fsi2013-010-003_b

Одновременно с эти снимите сиденье, потянув и подняв его.



fsi2013-010-005

ВНИМАНИЕ При снятии сиденья тяните ручку вверх.



fsi2013-010-006

Установка сиденья

Надавите на сиденье до щелчка.



Установите на место крышку батарейного отсека.

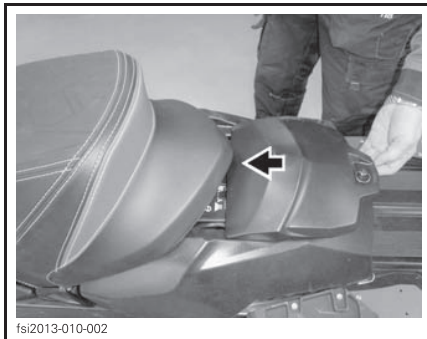

Завершите установку, защелкнув крышку багажного, батарейного отсека.

ВНИМАНИЕ В первую очередь установите сиденье, после чего крышку багажного/батарейного отсека. Таким образом вы обеспечите надежную фиксацию сиденья.

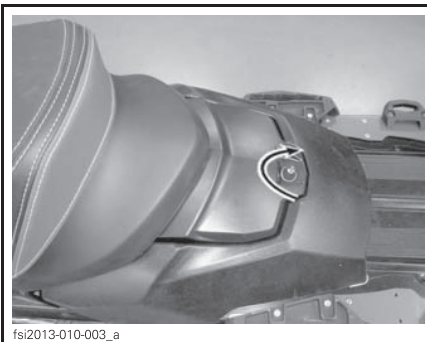

23) Багажный/батарейный отсек

ВНИМАНИЕ МАКСИМАЛЬНАЯ нагрузка составляет 1,8 кг равномерно распределенного груза.

Поверните фиксатор на четверть оборота против часовой стрелки для того, чтобы отпереть и ОТКРЫТЬ крышку.

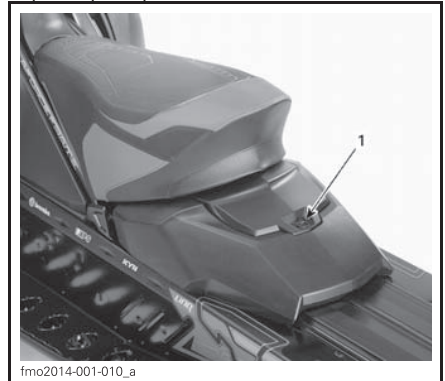

ТИПОВОЙ ВАРИАНТ - БАГАЖНЫЙ/БАТАРЕЙНЫЙ ОТСЕК
1. Фиксатор

Закройте крышку и поверните фиксатор на четверть оборота по часовой стрелке, чтобы запереть ее.

24) Сцепное устройство

Буксировка груза при использовании сцепного устройства допускается только на жесткой сцепке.

ПРИМЕЧАНИЕ: Обратитесь к наклейке на корпусе снегохода для информации о максимально допустимом весе буксируемого груза.

⚠ ПРЕДОСТЕРЕЖЕНИЕ

Буксировка груза на гибкой сцепке категорически запрещена. Используйте только жесткую сцепку. Использование гибкой сцепки может привести к столкновению груза и снегохода, а также к опрокидыванию последнего в случае резкого торможения или при движении вниз по склону.

Язычковое сцепное устройство

Для подсоединения прицепа к сцепному устройству необходимо закрепить дышло прицепа на язычке сцепного устройства с помощью запираемого пальца.

Буксирный крюк

Модели 49 Ranger

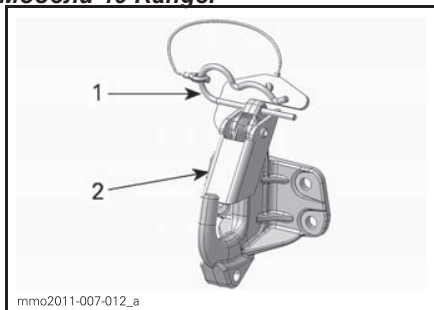

1. Шплинт
2. Предохранитель

Подсоединение груза

1. Снимите фиксирующий шплинт.
2. Установите серьгу буксируемого груза на буксирный крюк.
3. Нажав на серьгу заведите ее за предохранитель.
4. Зафиксируйте предохранитель шплинтом.

Отсоединение груза

1. Снимите фиксирующий шплинт.
2. Нажмите на предохранитель, чтобы снять серьгу с буксирного крюка.
3. Отсоедините буксируемый груз.
4. Установите на место шплинт.

25) Водительский поручень (Модели 49 Ranger)

Используется водителем при движении вдоль склона.

▲ ПРЕДОСТЕРЕЖЕНИЕ

Водительский поручень не может быть использован для буксировки, подъема или иных операций. Его назначение служить опорной точкой при движении вдоль склона с очень низкой скоростью.

ТОПЛИВО

Требования к топливу

ВНИМАНИЕ Всегда используйте только свежий бензин. Бензин подвержен окислению, результатом чего является снижение его октанового числа, испарение летучих фракций и образование смол и лаковых отложений, способных стать причиной повреждения компонентов топливной системы.

Технические регламенты и требования к составу и качеству топлива могут отличаться в зависимости от региона и страны. Ваш снегоход был спроектирован для использования рекомендованных типов топлива, тем не менее необходимо помнить следующее:

– Использование в составе топлива этилового спирта в количествах, превышающих установленные правительством, не рекомендуется так как может повлечь следующие проблемы с системой подачи топлива:

- Затрудненный запуск и неустойчивая работа двигателя.
- Повреждение резиновых и пластиковых компонентов.
- Коррозия металлических частей.
- Повреждение внутренних частей и деталей двигателя.

– Регулярно проводите проверки на предмет отсутствия течи топлива и других неисправностей системы подачи топлива, если вы подозреваете, что содержание в составе топлива этилового спирта превышает установленные нормы.

– Топливо, содержащее этанол, гигроскопично, т.е. имеет способность поглощать водяные пары из воздуха, что может привести к разложению топливного компонента, что, в свою очередь, может повлечь снижение эффективности работы двигателя или его поломку.

Рекомендуемое топливо

Используйте неэтилированный бензин с МАКСИМАЛЬНЫМ содержанием этанола 10%. Бензин должен отвечать следующим требованиям:

БЕНЗИН	ДВИГАТЕЛЬ	МИНИМАЛЬНОЕ ОКТАНОВОЕ ЧИСЛО
Бензин, содержащий МАКСИМАЛЬНО до 10% этанола	600 HO E-TEC ACE	95

ВНИМАНИЕ Подбирайте октановое число, исходя из типа топлива. Никогда не экспериментируйте с прочими видами топлива. Неподходящее топливо может привести к поломкам двигателя и системы подачи топлива.

Топливный антифриз

При использовании кислородосодержащего топлива не следует добавлять в систему подачи топлива присадки, предотвращающие замерзание топлива, или осушающие присадки.

Однако, при использовании топлива, не содержащего кислород, для защиты системы подачи топлива следует использовать присадку на основе изопропила в пропорции 150 мл присадки на 40 л топлива.

Использование данного типа присадок необходимо для предотвращения образования льда в компонентах системы подачи топлива, что, при определенных условиях, может привести к серьезнейшим повреждениям двигателя.

ПРИМЕЧАНИЕ: Используйте только присадки, не содержащие метанол.

Заправка топливом

⚠ ПРЕДОСТЕРЕЖЕНИЕ

- Топливо в определенных условиях легковоспламеняемо и взрывоопасно.
- Не используйте источники открытого огня для проверки уровня топлива.
- Не курите и не допускайте нахождения поблизости открытых источников огня или искр.
- Всегда производите работы в хорошо проветриваемом помещении.

1. Остановите двигатель.

⚠ ПРЕДОСТЕРЕЖЕНИЕ

Всегда останавливайте двигатель перед заправкой.

2. Во время заправки и водитель, и пассажир должны сойти со снегохода.

⚠ ПРЕДОСТЕРЕЖЕНИЕ

Не позволяйте никому находиться на снегоходе во время заправки. В случае возгорания или взрыва во время заправки находящийся на снегоходе человек не сможет быстро его покинуть.

3. Чтобы снять крышку топливного бака, медленно вращайте ее против часовой стрелки.

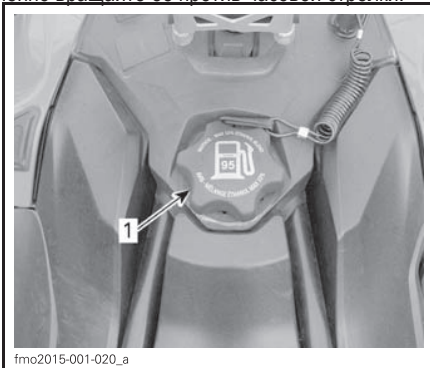

fmo2015-001-020_a

ТИПОВОЙ ВАРИАНТ

1. Крышка топливного бака

⚠ ПРЕДОСТЕРЕЖЕНИЕ

В случае, если вы заметили признаки недостаточного/избыточного давления в баке (при ослаблении пробки слышен свист), необходимо провести осмотр и/или ремонт снегохода перед его дальнейшей эксплуатацией.

4. Вставьте заправочный пистолет в заливную горловину.

5. Заливайте топливо медленно, чтобы воздух успевал выходить из топливного бака и не происходило разбрызгивание топлива. Будьте осторожны, не разлейте топливо.

6. Прекратите заправку, когда топливо достигнет нижней кромки топливозаправочной горловины. **Не допускайте перелива.**

⚠ ПРЕДОСТЕРЕЖЕНИЕ

Не заполняйте топливный бак полностью в случае, если собираетесь оставить снегоход в теплом месте. При повышении температуры топливо расширяется и может вытечь из топливного бака.

7. Плотно затяните крышку топливного бака по часовой стрелке.

⚠ ПРЕДОСТЕРЕЖЕНИЕ

Всегда насухо вытирайте любые потеки топлива.

ПРИМЕЧАНИЕ: В случае, если крышка топливного бака не установлена надлежащим способом, не садитесь на сиденье и не прислоняйтесь к нему

ИНЖЕКЦИОННОЕ МАСЛО (МОДЕЛИ E-TEC)

Рекомендованное инжекционное масло

Модели E-TEC

РЕКОМЕНДОВАННОЕ ИНЖЕКЦИОННОЕ МАСЛО	
ДВИГАТЕЛИ	XPS SYNTHETIC 2-STROKE OIL(F) (P/N 619 590 106)
600 HO E-TEC	V

ВНИМАНИЕ Двигатели данных моделей снегоходов разрабатывались и тестировались для работы с рекомендованными маслами BRP XPS™. Компания BRP настоятельно рекомендует в течение всего срока эксплуатации снегохода использовать масла XPS. Повреждения, вызванные использованием нереконмендованного масла, не покрываются ограниченными гарантийными обязательствами компании BRP.

Проверка уровня инжекционного масла

Бак инжекционного масла располагается за правой боковой панелью. Обратитесь к разделу **ОРГАНЫ УПРАВЛЕНИЯ, ПРИБОРЫ И ОБОРУДОВАНИЕ** для ознакомления с процедурой открытия панелей.

Всегда поддерживайте надлежащий уровень инжекционного масла в баке.

ВНИМАНИЕ Проверяйте уровень масла и при необходимости доливайте при каждой заправке.

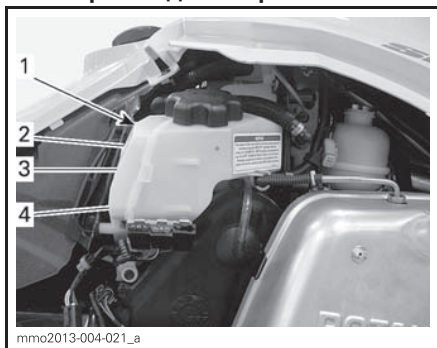

1. Масляный бак
2. Уровень 3/4
3. Уровень 1/2
4. Уровень 1/4

Для того, чтобы долить масло

Снимите крышку масляного бака.

Долейте масло.

ПРИМЕЧАНИЕ: Не переливайте за метку максимального уровня масла на горловине масляного бака.

Установите на место и надежно затяните крышку.

ВНИМАНИЕ Не перепутайте крышку масляного бака с крышкой топливного бака.

⚠ ПРЕДОСТЕРЕЖЕНИЕ

Вытирайте любые потеки масла.
При нагреве масло легковоспламеняемо.

ПЕРИОД ОБКАТКИ

Эксплуатация в период обкатки

Данному снегоходу необходим период обкатки продолжительностью 10 моточасов или 500 км.

После завершения периода обкатки необходимо предоставить снегоход авторизованному дилеру Lynx для проведения осмотра. Обратитесь к части **ТЕХНИЧЕСКОЕ ОБСЛУЖИВАНИЕ**.

Двигатель

Во время периода обкатки:

- Избегайте продолжительного полного открытия дроссельной заслонки.
- Избегайте продолжительных ускорений.
- Избегайте продолжительного движения с постоянной скоростью.
- Избегайте перегрева двигателя.

Однако в период обкатки кратковременные ускорения и различные скоростные режимы будут полезны для вашего снегохода.

В течение нескольких первых часов периода обкатки система управления двигателем ограничивает его максимальную производительность, путем управления некоторыми из его характеристик.

Во время периода обкатки максимальное открытие дроссельной заслонки не должно превышать 3/4. Однако кратковременные ускорения и движение в различных скоростных режимах благотворно влияют на прохождение обкатки.

⚠ ОСТОРОЖНО В течение периода обкатки следует избегать перегрева двигателя, продолжительного движения с широким открытием дроссельной заслонки, а также продолжительного движения с постоянной скоростью, так как это может привести к повреждению двигателя.

Модели E-TEC

В течение определенного периода времени система управления двигателем контролирует некоторые из его характеристик.

Продолжительность этого периода зависит от количества использованного топлива.

В среднем для завершения периода обкатки требуется два топливных бака.

В течение этого периода:

– Производительность двигателя не будет оптимальной.

– Расход топлива и масла будет повышен.

Ремень вариатора

Новый ремень вариатора требует прохождения обкатки на протяжении 50 км.

Во время периода обкатки:

- Избегайте резких ускорений и торможений.
- Избегайте буксировки грузов.
- Избегайте движения с постоянной высокой скоростью.

Осмотр после обкатки

ПРИМЕЧАНИЕ: Проведение осмотра после обкатки производится за счет средств владельца снегохода.

Мы рекомендуем предоставить ваш снегоход авторизованному дилеру Lynx после 10 моточасов или 500 километров эксплуатации (в зависимости от того, что наступит раньше). Данная проверка также позволит вам обсудить возникшие вопросы по первым часам эксплуатации.

РЕЖИМЫ ЭКСПЛУАТАЦИИ (МОДЕЛИ АСЕ)

⚠ ПРЕДОСТЕРЕЖЕНИЕ

При смене режима эксплуатации не теряйте контроль над происходящим вокруг вас.

Режим экономии топлива

При включении режима экономии топлива (ECO) частота вращения коленчатого вала двигателя ограничивается, что позволяет поддерживать оптимальную крейсерскую скорость и снизить расход топлива.

Данный режим не имеет автоматического отключения и выключается водителем.

Стандартный режим

Контрольная лампа стандартного режима на панели приборов будет гореть для подтверждения текущего режима эксплуатации.

Спортивный режим

⚠ ПРЕДОСТЕРЕЖЕНИЕ

Перед включением спортивного режима, убедитесь, что пассажир осведомлен о необходимости держаться крепче за поручни. Разгонные характеристики снегохода улучшаются при использовании спортивного режима.

В спортивном режиме доступны мгновенный отклик дроссельной заслонки и улучшенные разгонные характеристики, по сравнению со стандартным режимом или режимом экономии топлива.

Данный режим не имеет автоматического отключения и выключается водителем.

Выбор режима эксплуатации

Используйте переключатель режимов эксплуатации для выбора подходящего режима от режима экономии топлива (пониженная мощность двигателя) к стандартному (полная мощность двигателя) и к спортивному (уменьшенное время отклика на управляющие воздействия).

Для включения следующего режима эксплуатации нажмите на верхнюю часть переключателя. Для включения предыдущего режима эксплуатации нажмите на нижнюю часть переключателя.

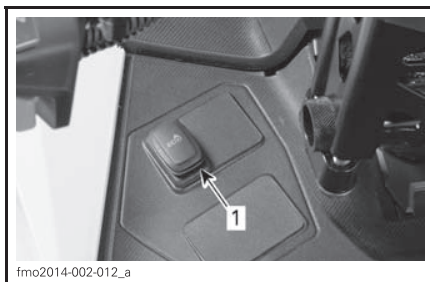

ТИПОВОЙ ВАРИАНТ - ЛЕВАЯ СТОРОНА ТОПЛИВНОГО БАКА

1. Переключатель режимов эксплуатации

Для переключения из спортивного режима в стандартный, нажмите на нижнюю часть переключателя один раз.

Для переключения из спортивного режима в режим экономии топлива, нажмите на нижнюю часть переключателя два раза.

Для переключения из стандартного режима в режим экономии топлива, нажмите на нижнюю часть переключателя один раз.

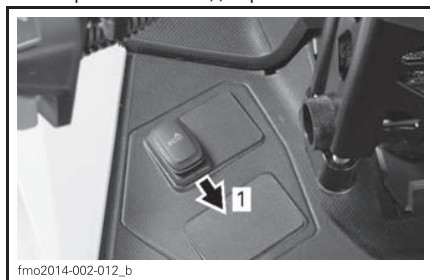

ТИПОВОЙ ВАРИАНТ

Шаг 1: Нажать на нижнюю часть переключателя

⚠ ПРЕДОСТЕРЕЖЕНИЕ

Перед включением спортивного режима, убедитесь, что пассажир осведомлен о необходимости держаться крепче за поручни. Разгонные характеристики снегохода улучшаются при использовании спортивного режима.

Для переключения из стандартного режима в спортивный нажмите на верхнюю часть переключателя один раз.

Для переключения из режима экономии топлива в спортивный, нажмите на верхнюю часть переключателя два раза.

Для переключения из режима экономии топлива в стандартный, нажмите на верхнюю часть переключателя один раз.



ТИПОВОЙ ВАРИАНТ

Шаг 1: Нажать на верхнюю часть переключателя

⚠ ПРЕДОСТЕРЕЖЕНИЕ

При смене режима эксплуатации не теряйте контроль над происходящим вокруг вас: следите за другими снегоходами, препятствиями и людьми.

Режимы работы учебного ключа

Использование учебного ключа позволяет ограничить максимальную частоту вращения коленчатого вала двигателя и передаваемый крутящий момент.

ПРИМЕЧАНИЕ: Первоначальное программирование учебного ключа позволяет ограничить скорость снегохода 40 км/ч или 70 км/ч. Обратитесь к авторизованному дилеру Lух для изменения этого ограничения.

При использовании ключа доступны три уровня передаваемого крутящего момента.

Изменение настроек учебного ключа

Изменение настроек учебного ключа производится следующим образом:

1. Нажмите кнопку запуска двигателя / включения заднего хода двигателя для вывода электрооборудования из режима ожидания. Установите ОБЫЧНЫЙ ключ на выключатель двигателя.
2. Дождитесь окончания самодиагностики информационного центра и отображения сообщения о распознавании ключа.

Аналоговая/Цифровая панель приборов

3. Нажимайте кнопку SET до появления сообщения LEARN (УЧЕБНЫЙ) на цифровом дисплее.

Многофункциональная аналогово-цифровая панель приборов.

4. Нажмите на кнопку MODE (M), после чего нажмите кнопку SET (S) пока на дисплее не отобразится сообщение LEARN (УЧЕБНЫЙ)



mmo2007-009-066_o

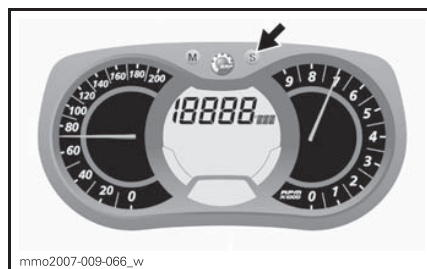

mmo2007-009-066_w

Все модели

5. Используйте выключатель электрообогрева рукоятки руля для выбора установок от 1 до 3.

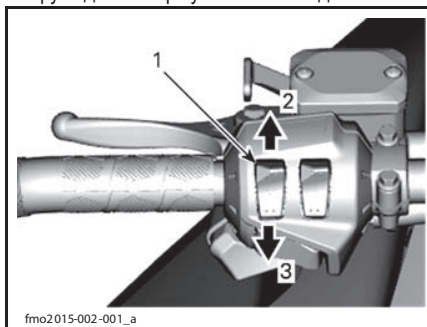

fmo2015-002-001_a

ТИПОВОЙ ВАРИАНТ

1. Выключатель электрообогрева рукояток руля
2. Следующая установка
3. Предыдущая установка

ПРИМЕЧАНИЕ: При выборе установки 1 будет передаваться минимально возможный для учебного ключа крутящий момент, а при выборе установки 3 - максимально возможный.

6. Через несколько секунд произойдет автоматическое подтверждение и запоминание выбранной установки.

ПРИМЕЧАНИЕ: Выбранная установка будет активна с любым ключом одного типа, используемым с данным снегоходом. Однако этот же ключ на другом снегоходе может активировать другую установку.

ПРИМЕЧАНИЕ: Эксплуатационные характеристики могут изменяться в зависимости от условий движения.

БАЗОВЫЕ ПРОЦЕДУРЫ

Запуск двигателя

Последовательность действий

1. Приведите в действие стояночный тормоз.
2. Повторно проверьте работу рычага управления дроссельной заслонкой.
3. Наденьте шлем.
4. Убедитесь, что колпачок шнура безопасности установлен на выключатель двигателя, а сам шнур присоединен к петле на вашей экипировке.
5. Удостоверьтесь, что кнопка аварийной остановки двигателя находится в положении ВКЛ (отжата).
6. Нажмите кнопку ЗАПУСКА двигателя для включения электрического стартера и запуска двигателя. Незамедлительно отпустите ее после запуска двигателя.

⚠ ПРЕДОСТЕРЕЖЕНИЕ

Нажатия на рычаг управления дроссельной заслонкой во время запуска двигателя категорически запрещены.

Модели E-TEC с ручным запуском

Возьмитесь за рукоятку ручного стартера и медленно потяните ее на себя, пока не почувствуете сопротивление, после чего резко потяните рукоятку для запуска двигателя.

⚠ ПРЕДОСТЕРЕЖЕНИЕ

При запуске двигателя не задействуйте рычаг управления дроссельной заслонкой.

Модели E-TEC с электрическим стартером

Нажмите кнопку запуска двигателя / включения заднего хода для включения электрического стартера и запуска двигателя.

Незамедлительно отпустите ее после запуска двигателя.

⚠ ПРЕДОСТЕРЕЖЕНИЕ

При запуске двигателя не задействуйте рычаг управления дроссельной заслонкой.

⚠ ОСТОРОЖНО Не позволяйте электрическому стартеру работать более 10 секунд за раз. Между последовательными попытками пуска двигателя делайте паузы, необходимые для охлаждения стартера. Использование электрического стартера после запуска двигателя может привести к повреждению механизма стартера.

ПРИМЕЧАНИЕ: В случае, если по какой-либо причине, электрический стартер не работает, запустите двигатель вручную, используя ручную стартер.

7. Снимите стояночный тормоз.

ПРИМЕЧАНИЕ: При первоначальном холодном запуске не снимайте стояночный тормоз в данный момент. Прогрейте двигатель, как описано ниже.

ВНИМАНИЕ Не позволяйте электрическому стартеру работать более 10 секунд за раз. Между последовательными попытками пуска двигателя делайте паузы, необходимые для охлаждения стартера.

ПРИМЕЧАНИЕ: При первоначальном холодном запуске не снимайте стояночный тормоз в данный момент. Прогрейте двигатель, как описано ниже.

Аварийный запуск двигателя (модели E-TEC)

Модели, оснащенные двигателем ACE

Не предпринимайте попыток аварийного запуска двигателя. Зарядите или замените аккумуляторную батарею.

ПРИМЕЧАНИЕ: Возможность аварийного ручного запуска для двигателей ACE отсутствует.

Модели, оснащенные двигателем E-TEC

Двигатель снегохода может быть запущен с помощью аварийного пускового шнура, входящего в возимый комплект инструментов.

Снимите защиту ремня вариатора.

⚠ ПРЕДОСТЕРЕЖЕНИЕ

Не наматывайте шнур на руку. Держите шнур только за рукоятку. Не используйте этот способ кроме случаев крайней необходимости. Как можно скорее проведите ремонт снегохода.

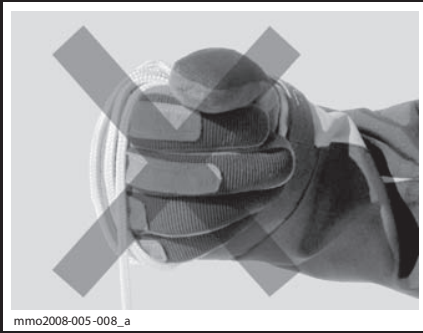

mмо2008-005-008_a

Присоедините один конец шнура к рукоятке.

ПРИМЕЧАНИЕ: В качестве рукоятки можно использовать свечной ключ.

Другой конец шнура подсоедините к пусковому зажиму, входящему в возимый комплект инструментов.

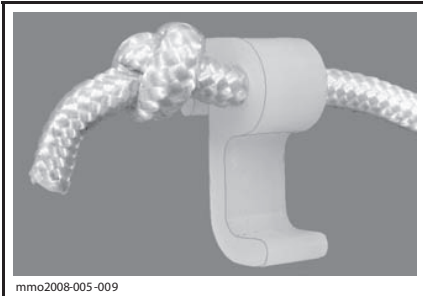

mмо2008-005-009

Подсоедините зажим к ведущему шкиву.

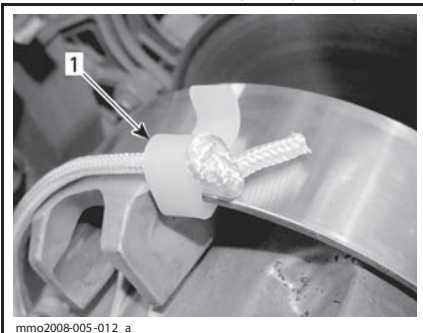

mмо2008-005-012_a

1. Место установки зажима

Плотно обмотайте шнур вокруг шкива. При разматывании шнура шкив должен вращаться против часовой стрелки.

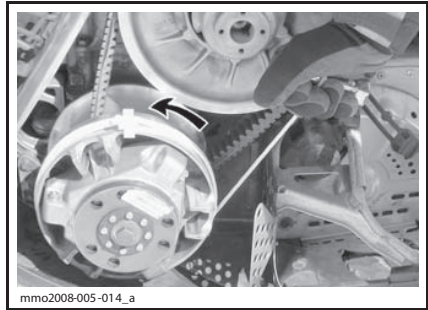

mмо2008-005-014_a

Резким движением потяните шнур на себя так, чтобы он полностью разматался и соскочил со шкива.

Запустите двигатель, соблюдая процедуру ручного запуска двигателя.

⚠ ПРЕДОСТЕРЕЖЕНИЕ

После запуска двигателя подобным образом не устанавливайте на место защиты ремня вариатора. Двигайтесь с низкой скоростью к месту ремонта.

Прогрев снегохода

Перед каждой поездкой снегоход следует прогревать следующим образом:

1. Запустите двигатель как указано в **ПРОЦЕДУРЕ ЗАПУСКА ДВИГАТЕЛЯ** выше.
2. Для прогрева дайте двигателю поработать на оборотах холостого хода в течение одной-двух минут.

ПРИМЕЧАНИЕ: Все двигатели, исключая АСЕ, прекратят свою работу после приблизительно 12 минут работы на холостом ходу. Двигатели АСЕ отключаются через 5 минут в случае, если температура охлаждающей жидкости выше 70°C. После установки вентилятора системы охлаждения данный период увеличивается до 12 минут.

3. Снимите стояночный тормоз.
4. Нажимайте на рычаг управления дроссельной заслонкой до включения ведущего шкива вариатора. В течение первых двух-трех минут двигайтесь с низкой скоростью.

ВНИМАНИЕ В случае, если после нажатия на рычаг управления дроссельной заслонкой снегоход не двигается с места, остановите двигатель и снимите колпачок шнура безопасности с выключателя двигателя. После чего выполните следующее:

– Проверьте, не застряли ли лыжи снегохода. Поочередно поднимите за рукоятку и опустите лыжи.

– Проверьте, не застряла ли гусеница снегохода. Поднимите заднюю часть снегохода, чтобы гусеница оторвалась от земли, после чего опустите.

– Проверьте наличие плотных скоплений снега или льда, препятствующих вращению гусеницы, на задней подвеске. При необходимости очистите.

▲ ОСТОРОЖНО Используйте правильную технику поднятия тяжестей, используйте для этого силу ног. Не пытайтесь поднять какую-либо часть снегохода в случае, если это выше ваших сил.

▲ ПРЕДОСТЕРЕЖЕНИЕ

Убедитесь, что колпачок шнура безопасности снят с выключателя двигателя перед тем, как встать перед снегоходом, гусеницей или компонентами подвески.

ПРИМЕЧАНИЕ: На моделях E-TEC процедура прогрева двигателя управляется автоматически. В течение этого периода (до 10 минут в зависимости от температуры воздуха) частота вращения коленчатого вала двигателя ограничена.

Включение заднего хода (RER) (E-TEC)

Нажатие на кнопку включения заднего хода (RER) при работающем двигателе приведет к снижению частоты вращения коленчатого вала до практически полной остановки и увеличению угла опережения зажигания, что позволит коленчатому валу вращаться в обратном направлении.

– Двигатель автоматически переключится в режим переднего хода во время повторного запуска после остановки.

– Переключение передач может произойти только при работающем двигателе.

– В случае, если частота вращения коленчатого вала двигателя превышает 4300 об/мин, работа кнопки RER будет невозможна.

– Рекомендуется прогреть двигатель до обычной рабочей температуры до выполнения переключения.

Включение передачи заднего хода

1. Полностью остановите снегоход.

2. Нажмите и удерживайте рычаг тормоза. Не вставайте со своего места, обратитесь к главе **ПОЛОЖЕНИЕ ВОДИТЕЛЯ НА СНЕГОХОДЕ ПРИ ДВИЖЕНИИ ЗАДНИМ ХОДОМ** для дополнительной информации.

3. Пока двигатель работает на холостых оборотах, нажмите и отпустите кнопку RER.

4. Дождитесь соответствующего звукового сигнала, после чего плавно нажмите на рычаг управления дроссельной заслонкой.

▲ ПРЕДОСТЕРЕЖЕНИЕ

Включение заднего хода осуществляется нажатием кнопки RER при работающем двигателе. При включении передачи заднего хода дождитесь включения соответствующих звукового сигнала и контрольной лампы на панели приборов прежде чем задействовать рычаг управления дроссельной заслонкой для движения задним ходом. Скорость движения задним ходом не ограничена. Всегда проявляйте осторожность, так как быстрое движение задним ходом может привести к потере устойчивости. Дождитесь полной остановки снегохода перед тем, как нажать кнопку RER. Не вставайте со своего места и приводите в действие тормоза перед переключением. Перед тем как начать движение задним ходом убедитесь, что позади снегохода отсутствуют люди и препятствия.

Включение передачи переднего хода

1. Полностью остановите снегоход.
2. Нажмите и удерживайте рычаг тормоза.
3. Нажмите и отпустите кнопку RER.
4. Контрольная лампа RER должна погаснуть.
5. Медленно и равномерно нажимайте на рычаг управления дроссельной заслонкой. Дождитесь включения ведущего шкива вариатора, после чего плавно увеличьте скорость.

Включение передач заднего и переднего хода (модели ACE)

▲ ПРЕДОСТЕРЕЖЕНИЕ

При включении передачи заднего хода дождитесь включения соответствующих звукового сигнала и контрольной лампы на панели приборов прежде чем задействовать рычаг управления дроссельной заслонкой. Скорость движения задним ходом не ограничена. Всегда проявляйте осторожность, так как быстрое движение задним ходом может привести к потере устойчивости. Дождитесь полной остановки снегохода перед тем, как включать передачу заднего хода. Не вставайте со своего места и приводите в действие тормоза перед переключением. Перед тем как начать движение задним ходом убедитесь, что позади снегохода отсутствуют люди и препятствия.

Включение передачи заднего хода (модели, оснащенные ручным механизмом переключения)

Для включения передачи заднего хода выполните следующее:

1. Полностью остановите снегоход.
2. Нажмите и удерживайте рычаг тормоза. Не вставайте со своего места, обратитесь к главе **ПОЛОЖЕНИЕ ВОДИТЕЛЯ НА СНЕГОХОДЕ ПРИ ДВИЖЕНИИ ЗАДНИМ ХОДОМ** для дополнительной информации.
3. Пока двигатель работает на холостых оборотах, полностью вытяните рычаг переключения передач.
4. Плавно нажмите на рычаг управления дроссельной заслонкой.

Включение передачи переднего хода

Для включения передачи переднего хода выполните следующее:

1. Полностью остановите снегоход.
2. Нажмите и удерживайте рычаг тормоза.
3. Пока двигатель работает на холостых оборотах, до конца утопите рычаг переключения передач.
4. Плавно нажмите на рычаг управления дроссельной заслонкой.

Включение передачи заднего хода (модели, оснащенные электронным механизмом переключения)

Для включения передачи заднего хода выполните следующее:

1. Полностью остановите снегоход.
2. Нажмите и удерживайте рычаг тормоза.
3. Когда частота оборотов коленчатого вала двигателя снизится до холостых, нажмите и отпустите кнопку START/RER.
4. Плавно нажмите на рычаг управления дроссельной заслонкой.

Остановка двигателя

Отпустите рычаг управления дроссельной заслонкой и дождитесь, когда частота вращения коленчатого вала двигателя опустится до холостого хода.

Остановите двигатель либо используя кнопку аварийной остановки двигателя, либо сняв колпачок шнура безопасности с выключателя двигателя.

▲ ПРЕДОСТЕРЕЖЕНИЕ

Всегда снимайте колпачок шнура безопасности с выключателя двигателя в случае, если снегоход не используется, для того, чтобы предотвратить несанкционированный запуск двигателя, хищение снегохода или его использование посторонними.

ФАКТОРЫ, ВЛИЯЮЩИЕ НА ЭКСПЛУАТАЦИЮ СНЕГОХОДА

Высота над уровнем моря

Снегоход откалиброван производителем для оптимальной работы в заданном диапазоне высот (над уровнем моря). Для получения дополнительной информации обратитесь к таблице ниже.

МОДЕЛЬ	ЗАВОДСКАЯ КАЛИБРОВКА
Все модели,	0 - 600 м. над уровнем моря

В случае, если предполагается эксплуатация снегохода на высотах за пределами данного диапазона, необходимо обратиться к авторизованному дилеру Lynx для выполнения калибровки.

ВНИМАНИЕ Ненадлежащая калибровка может привести к ухудшению эксплуатационных качеств снегохода, а также привести к серьезным повреждениям.

Температура

Система управления двигателем обеспечивает оптимальный состав топливоздушную смеси во всем диапазоне рабочих температур.

Плотный снег

Модели, оснащенные гусеницами с минимальной высотой профиля 4,4 см (1,75 дюйма)

Комания BRP не рекомендует использовать модели снегоходов, оснащенные гусеницами с длинными грунтозацепами для продолжительного движения с высокой скоростью по плотному снегу или льду.

В случае необходимости, снизьте скорость и постарайтесь сократить продолжительность движения на подобных участках.

ВНИМАНИЕ Эксплуатация подобных гусениц в таких условиях приводит к увеличению механического напряжения, воздействующего на грунтозацепы, что, в свою очередь приводит к их нагреву. Для снижения риска ухудшения эксплуатационных характеристик гусеницы, а также ее повреждения, снизьте скорость и выберите кратчайший маршрут для движения на подобных поверхностях.

ОСОБЫЕ ПРОЦЕДУРЫ

Буксировка груза

Используйте только жесткую сцепку. Любой буксируемый груз должен быть оснащен отражателями с обеих сторон и сзади. Проверьте требования местного законодательства, относящиеся к стоп-сигналам.

⚠ ПРЕДОСТЕРЕЖЕНИЕ

Буксировка груза на гибкой сцепке категорически запрещена. Используйте только жесткую сцепку. Использование гибкой сцепки может привести к столкновению груза и снегохода, а также к опрокидыванию последнего в случае резкого торможения или при движении вниз по склону.

Буксировка другого снегохода

Для буксировки неисправного снегохода используйте жесткую сцепку. Снимите ремень вариатора с неисправного снегохода, обратитесь к подразделу *РЕМЕНЬ ВАРИАТОРА* раздела *ПРОЦЕДУРЫ ТЕХНИЧЕСКОГО ОБСЛУЖИВАНИЯ*. Буксировку производите на средней скорости.

ВНИМАНИЕ Всегда снимайте ремень вариатора с буксируемого снегохода, чтобы предотвратить повреждение ремня или трансмиссии.

Использование гибкой сцепки разрешено только в исключительных случаях, когда отсутствует возможность использовать жесткую сцепку. Двигайтесь, соблюдая особую осторожность. В некоторых странах буксировка снегохода на гибкой сцепке незаконна. Проконсультируйтесь с государственным и местным законодательством.

Снимите ремень вариатора и присоедините трос к лыжным стойкам буксируемого снегохода. На буксируемом снегоходе должен находиться водитель для того, чтобы приводить в действие тормоза. Буксировку производите на малой скорости.

ВНИМАНИЕ Для предотвращения повреждения рулевого управления, ни в коем случае не закрепляйте буксировочный трос за рукоятки лыж.

⚠ ПРЕДОСТЕРЕЖЕНИЕ

Движение с высокой скоростью при буксировке неисправного снегохода категорически запрещено. Двигайтесь медленно, соблюдая особую осторожность.

НАСТРОЙКА СНЕГОХОДА

Управляемость и плавность хода снегохода зависят от настроек подвески.

▲ ПРЕДОСТЕРЕЖЕНИЕ

Настройка подвески может повлиять на управляемость снегохода. Всегда уделяйте достаточно времени для ознакомления с изменениями в поведении снегохода после выполнения настроек. Настройки элементов подвески, расположенных слева и справа, должны всегда совпадать.

Выбор настроек подвески зависит от веса водителя, личных предпочтений, скорости движения и условий эксплуатации.

ПРИМЕЧАНИЕ: Некоторые регулировки могут быть недоступны для вашей модели снегохода.

▲ ПРЕДОСТЕРЕЖЕНИЕ

Перед тем, как производить регулировку подвески, помните о необходимости:

- Остановитесь в безопасном месте.
- Снимите колпачок шнура безопасности с выключателя двигателя.
- Используйте подходящее подъемное устройство или по возможности обратитесь за помощью, чтобы распределить нагрузку. Используйте правильную технику поднятия тяжестей, используя силу ног, в случае, если подъемное устройство недоступно.
- Не пытайтесь поднять какую-либо часть снегохода в случае, если это выше ваших сил.
- Поднимите переднюю часть снегохода и поместите ее на подходящую опору перед выполнением настроек подвески.
- Поднимите заднюю часть снегохода и поместите ее на широкую механическую опору с отражающей панелью.
- Убедитесь, что используемые опоры устойчивы и надежны.

Изменяйте настройки по одной. Например, после регулировки передних пружин может потребоваться регулировка центральной пружины. Проверяйте настройки подвески тестовым заездом на снегоходе в идентичных условиях:

трасса, скорость движения, состояние снежного покрова, положение водителя на сиденье и т. д. После проверки внесите корректировку и снова совершите тестовый заезд. Продолжайте регулировку, пока не добьетесь требуемого результата.

Указания, размещенные ниже, необходимы для тонкой настройки подвески. Используйте инструмент для регулировки подвески из состава возимого набора инструментов.

Регулировка задней подвески

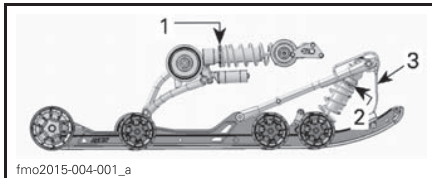

ТИПОВОЙ ВАРИАНТ PPS2 - РЕГУЛИРУЕМЫЕ КОМПОНЕНТЫ

1. Задняя пружина
2. Центральная пружина
3. Ленточный ограничитель

ВНИМАНИЕ Всякий раз после регулировки задней подвески проверяйте и, при необходимости, регулируйте натяжение гусеницы.

Ленточный ограничитель

Длина ленточного ограничителя влияет на нагрузку, приходящуюся на центральную пружину, особенно при наборе скорости, и, таким образом, на величину подъема передней части снегохода.

Длина ленточного ограничителя также оказывает влияние на величину хода центральной пружины.

ВНИМАНИЕ После изменения длины ленточного ограничителя, необходимо проверить натяжение гусеницы.

ДЕЙСТВИЕ	РЕЗУЛЬТАТ
Увеличение длины ленточного ограничителя	Уменьшение давления лыж при наборе скорости
	Увеличение хода центральной пружины
	Увеличение амортизирующих способностей
Уменьшение длины ленточного ограничителя	Увеличение давления лыж при наборе скорости
	Уменьшение хода центральной пружины
	Уменьшение амортизирующих способностей

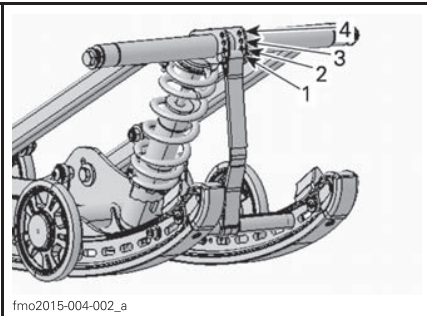

ТИПОВОЙ ВАРИАНТ
 1. Положение 1 (заводская установка)
 2. Положение 2
 3. Положение 3
 4. Положение 4

ПРИМЕЧАНИЕ: Уменьшение длины ленточного ограничителя может снизить комфорт во время движения.

При движении по глубокому снегу или при движении вдоль склона может потребоваться изменение длины ленточного ограничителя и/или изменение положения тела для изменения угла соприкосновения гусеницы с поверхностью. Знание различных регулировок и состояние снежного покрова подскажут водителю наиболее эффективную комбинацию.

В общем случае большая длина ленточного ограничителя предоставляет большую эффективность при движении по глубокому снегу или плоской местности, а меньшая длина ограничителя увеличит управляемость при движении вдоль склона.

Центральная пружина

Преднатяг центральной пружины влияет на величину усилия, необходимого для поворота руля, управляемость и амортизационные способности.

Кроме того регулировка преднатяга центральной пружины позволяет увеличить или уменьшить нагрузку на переднюю часть гусеницы, изменяя, таким образом, эксплуатационные характеристики снегохода при движении по глубокому снегу.

ДЕЙСТВИЕ	РЕЗУЛЬТАТ
Увеличение преднатяга	Уменьшение усилия, необходимого для поворота руля
	Увеличение амортизирующих способностей
	Облегчение начала движения в глубоком снегу
Уменьшение преднатяга	Улучшение эксплуатационных характеристик и управляемости при движении по глубокому снегу
	Увеличение усилия, необходимого для поворота руля
	Уменьшение амортизирующих способностей
	Улучшение управляемости при движении по трассе

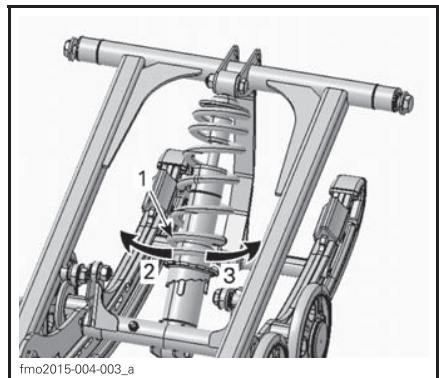

РЕГУЛЯТОР - ТИПОВОЙ ВАРИАНТ
 1. Регулятор преднатяга пружины
 2. Уменьшение преднатяга
 3. Увеличение преднатяга

ПРИМЕЧАНИЕ: Для регулировки преднатяга используйте инструмент для регулировки подвески из возимого комплекта инструментов.

Задняя пружина

Преднатяг задней пружины влияет на комфорт водителя, высоту посадки и компенсацию нагрузки при перевозке груза.

Кроме того регулировка преднатяга задней пружины позволяет увеличить или уменьшить нагрузку на переднюю подвеску снегохода. Таким образом увеличить или уменьшить давление лыж на поверхность. Это позволяет улучшить эксплуатационные качества при движении в глубоком снегу, а также уменьшить или увеличить усилие необходимое для поворота руля и, тем самым, улучшить управляемость снегохода.

Показателем правильной регулировки преднатяга являются минимальные пробои подвески при движении по местности со сложным рельефом.

ДЕЙСТВИЕ	РЕЗУЛЬТАТ
Увеличение преднатяга	Увеличение жесткости задней подвески
	Увеличение подъема задней части снегохода
	Увеличение амортизирующих способностей
	Увеличение усилия, необходимого для поворота руля
Уменьшение преднатяга	Уменьшение жесткости задней подвески
	Уменьшение подъема задней части снегохода
	Уменьшение амортизирующих способностей
	Уменьшение усилия, необходимого для поворота руля
	Улучшение эксплуатационных характеристик и управляемости при движении по глубокому снегу

Обратитесь к рисунку, чтобы проверить правильность регулировки преднатяга.

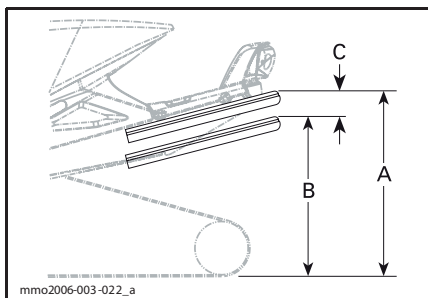

A. Максимально растянутая подвеска
 B. Подвеска под нагрузкой (вес водителя, пассажира и груза)
 C. Расстояние между величинами «А» и «В» ; обратитесь к таблице

ВЕЛИЧИНА «С»	ВАШИ ДЕЙСТВИЯ
50 мм - 75 мм	Регулировка не требуется
Более 75 мм	Подвеска слишком мягкая, увеличьте преднатяг
Менее 50 мм	Подвеска слишком жесткая, уменьшите преднатяг

ПРИМЕЧАНИЕ: В случае, если необходимой величины «С» невозможно достичь, используя оригинальные пружины, обратитесь к авторизованному дилеру Lухp для замены пружин.

Преднатяг пружины удлинителя подвески

Только модели 49 Ranger

Отрегулируйте преднатяг вращением регулятора.

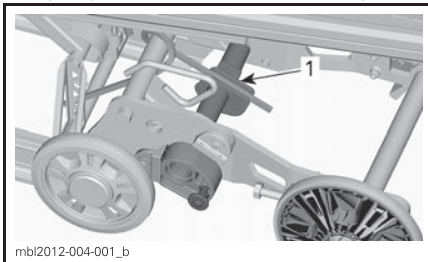

1. Регулятор

ДЕЙСТВИЕ	РЕЗУЛЬТАТ
Увеличение преднатяга	Увеличение площади контактного пятна гусеницы
	Уменьшение подъема удлинителя
Уменьшение преднатяга	Улучшение способности снегохода двигаться задним ходом, особенно в глубоком снегу
	Увеличение подъема удлинителя

Стабилизатор удлинителя задней подвески

Только модели 49 Ranger

Для изменения положения стабилизатора вытащите фиксатор, после чего поверните стабилизатор.

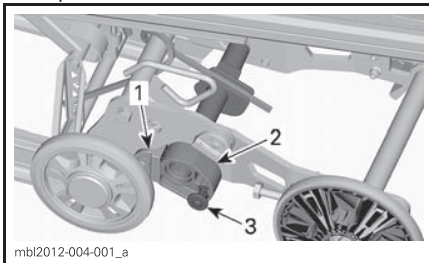

1. Ограничитель хода
2. Стабилизатор
3. Фиксатор

ПОЛОЖЕНИЕ СТАБИЛИЗАТОРА	РЕЗУЛЬТАТ
Дальше от ограничителя хода	Удлинитель подвески свободно движется на полный рабочий ход
	Подходит для повседневного применения
	Улучшается способность двигаться задним ходом

ПОЛОЖЕНИЕ СТАБИЛИЗАТОРА	РЕЗУЛЬТАТ
Упирается в ограничитель хода	Удлинитель подвески блокируется на одном уровне с направляющими подвески
	Улучшается сцепление с поверхностью (максимально возможное контактное пятно гусеницы)
	Улучшается способность буксировать грузы

Регулировки передней подвески

Лыжи

Предусматривается установка лыж в одно из трех положений.

Стандартным положением считается то, в котором конек лыжи установлен в центральные отверстия.

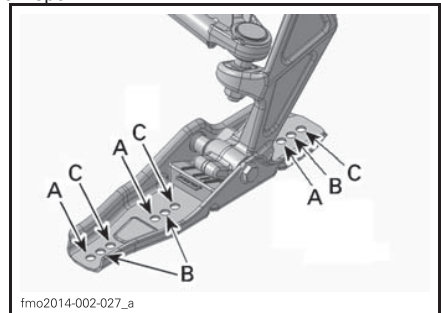

ЛЫЖА ТИПА BLADE

- A. Облегченное управление - для движение по глубокому снегу
- B. Стандартное управление - для движения по трассе
- C. Стабильное управление

Модели 49 Ranger

На данных моделях возможна установка одного из двух значений ширины лыжной колеи.

При установке втулки с внутренней стороны стойки лыжи колея будет минимальна.

При установке втулки с внешней стороны стойки лыжи колея будет максимальна.

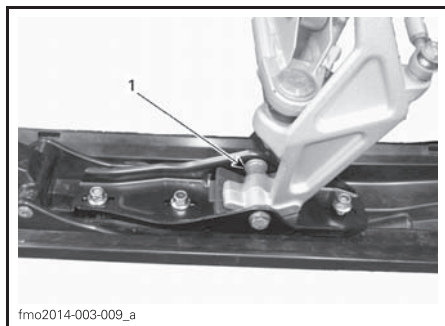

fmo2014-003-009_a

1. Втулка с внутренней стороны лыжной стойки

Для изменения ширины колеи лыж выполните следующее с двух сторон:

1. Поднимите переднюю часть снегохода.
2. Снимите болты крепления лыж.
3. Установите втулку в соответствии с желаемой величиной колеи, обратитесь к иллюстрации.

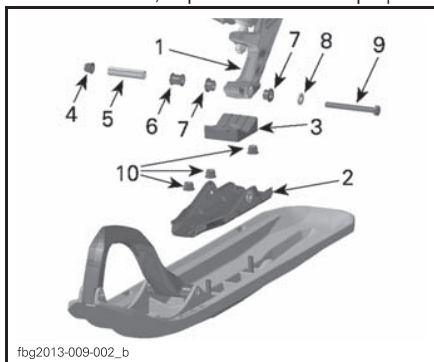

fbg2013-009-002_b

СХЕМА РАСПОЛОЖЕНИЯ ДЕТАЛЕЙ – ПОКАЗАНА ПРАВАЯ СТОРОНА

1. Стойка лыжи
2. Кронштейн
3. Ограничитель хода лыжи
4. Гайка M10 с фланцем и упругим элементом
5. Ось лыжи
6. Модели с регулируемой колеей
7. Втулки
8. Шайба
9. Шестигранный винт крепления лыжи M10 x 100
- 10 Гайка M10 с фланцем и упругим элементом

4. Установите остальные детали и затяните гайку указанным моментом затяжки.

МОМЕНТ ЗАТЯЖКИ БОЛТА КРЕПЛЕНИЯ ЛЫЖИ

(48±6)Н•м

ПРИМЕЧАНИЕ: Убедитесь что ширина колеи не превышает максимально разрешенные значения для движения по трассам. Ознакомьтесь с местным законодательством.

Передние пружины

Преднатяг передних пружин влияет на жесткость передней подвески.

Кроме того преднатяг передних пружин влияет на поведение рулевого управления.

ДЕЙСТВИЕ	РЕЗУЛЬТАТ
Увеличение преднатяга	Увеличение жесткости передней подвески
	Увеличение подъема передней части снегохода
	Более точное рулевое управление
	Увеличение амортизирующих способностей
Уменьшение преднатяга	Уменьшение жесткости передней подвески
	Уменьшение подъема передней части снегохода
	Уменьшение усилия, необходимого для поворота руля
	Уменьшение амортизирующих способностей

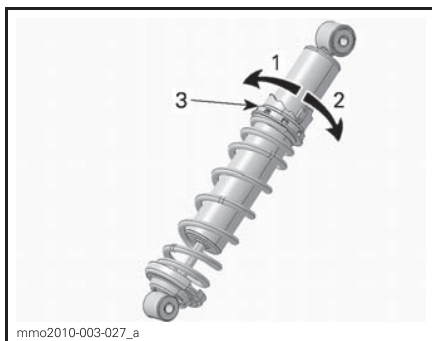

mmo2010-003-027_a

РЕГУЛЯТОР - ТИПОВОЙ ВАРИАНТ

1. Уменьшение преднатяга
2. Увеличение преднатяга
3. Регулятор преднатяга пружины

Методы устранения возникающих проблем

ПРОБЛЕМА	МЕТОДЫ УСТРАНЕНИЯ
Рысканье передней подвески	Проверьте юстировку лыж. – Уменьшите преднатяг пружин передней подвески. – Увеличьте преднатяг центральной пружины. – Уменьшите преднатяг задней пружины.
При движении с постоянной скоростью для поворота руля требуется значительное усилие	– Уменьшите преднатяг пружин передней подвески. – Увеличьте преднатяг центральной пружины.
При наборе скорости для поворота руля требуется значительное усилие	– Уменьшите преднатяг задней пружины. – Увеличьте длину ленточного ограничителя.
Слишком большой подъем лыж при поворотах и наборе скорости	– Уменьшите длину ленточного ограничителя. – Увеличьте преднатяг задней пружины.
Задняя подвеска кажется слишком жесткой	– Уменьшите преднатяг задней пружины.
Задняя подвеска кажется слишком мягкой	– Увеличьте преднатяг задней пружины.
Часто происходит пробой задней подвески	– Увеличьте преднатяг задней пружины. – Увеличьте преднатяг центральной пружины. – Увеличьте длину ленточного ограничителя.
Создается впечатление, что снегоход поворачивается вокруг своего центра	– Уменьшите преднатяг центральной пружины. – Увеличьте преднатяг задней пружины. – Увеличьте преднатяг пружин передней подвески. – Уменьшите длину ленточного ограничителя.
Гусеница сильно проворачивается при начале движения	– Увеличьте длину ленточного ограничителя.

ЗАВОДСКИЕ УСТАНОВКИ ПРЕДНАТЯГА ЗАДНЕЙ И ПЕРЕДНЕЙ ПРУЖИН ПОДВЕСКИ

МОДЕЛЬ	ЛЫЖА	ПЕРЕДНИЙ РЫЧАГ	ЗАДНИЙ РЫЧАГ
Adventure LX	17 мм / Положение регулятора #4	16 мм / Положение регулятора #6	13 мм / Положение регулятора #4
49 Ranger	3 мм / Положение регулятора #1	4 мм / Положение регулятора #2	5 мм / Положение регулятора #1
49 Ranger ST	6 мм / Положение регулятора #2	4 мм / Положение регулятора #2	5 мм / Положение регулятора #1

ТРАНСПОРТИРОВКА СНЕГОХОДА

Убедитесь, что крышка топливного бака установлена надлежащим образом.

Прицепы с наклонной грузовой платформой можно легко оснастить лебедкой для максимально безопасной погрузки снегохода. Самостоятельный въезд на прицеп или иное транспортное средство категорически запрещен. Простота этого маневра мнимая. Въезд на прицеп и падение с него стали причинами множества серьезных травм. Надежно закрепляйте переднюю и заднюю части снегохода даже при поездке на небольшие расстояния. Убедитесь, что все оборудование надежно закреплено. При транспортировке накрывайте снегоход чехлом для защиты от грязи.

Убедитесь, что ваш прицеп отвечает требованиям федерального и местного законодательства. Убедитесь, что сцепное устройство и предохранительные цепи обеспечивают надежное сцепление с прицепом. Убедитесь, что тормоз прицепа, указатели поворота и габаритные фонари работают в штатном режиме.

▲ ПРЕДОСТЕРЕЖЕНИЕ

При буксировке и транспортировке снегохода его следует располагать передней частью в сторону направления движения. В противном случае поток воздуха может повредить лобовое стекло или сорвать его со снегохода.

***ТЕХНИЧЕСКОЕ
ОБСЛУЖИВАНИЕ***

ОСМОТР СНЕГОХОДА ПОСЛЕ ОБКАТКИ

Необходимо предоставить ваш снегоход к осмотру авторизованным дилером Lynx после первых 10 часов или 500 км эксплуатации, в зависимости от того, что наступит раньше. Проведение этого осмотра снегохода имеет важное значение — не следует им пренебрегать.

ПРИМЕЧАНИЕ: Проведение осмотра после обкатки производится за счет средств владельца снегохода.

ОСМОТР СНЕГОХОДА ПОСЛЕ ОБКАТКИ (МОДЕЛИ, ОСНАЩЕННЫЕ ДВУХТАКТНЫМИ ДВИГАТЕЛЯМИ)	
ДВИГАТЕЛЬ	Осмотреть опоры двигателя
	Осмотреть систему выпуска отработавших газов и проверить ее герметичность
	Затянуть винты выпускного коллектора необходимым моментом
	Проверить уровень охлаждающей жидкости.
СИСТЕМА ПОДАЧИ ТОПЛИВА	Осмотреть шланги и соединения системы подачи топлива
	Осмотреть трос привода дроссельной заслонки
СИЛОВАЯ ПЕРЕДАЧА И ТОРМОЗНАЯ СИСТЕМА	Осмотреть ремень вариатора
	Осмотреть ведущий шкив вариатора
	Затянуть винт крепления ведущего шкива необходимым моментом
	Осмотреть ведомый шкив вариатора
	Отрегулировать и отъюстировать гусеницу
	Заменить трансмиссионное масло в картере цепной передачи/масло КПП
	Отрегулируйте приводную цепь (кроме моделей, оснащенных шестеренчатой коробкой передач)
	Проверить уровень тормозной жидкости
Осмотреть шланг тормозной системы, тормозные колодки и диск	
РУЛЕВОЕ УПРАВЛЕНИЕ	Осмотреть рулевое управление
	Осмотреть лыжи и коньки
РАМА	Затянуть винты крепления элементов пирамидальной структуры рамы моментом: 14 Н•м
	Затянуть винты крепления задних элементов указанным моментом: REX2 35 Н•м
ПОДВЕСКА	Осмотреть переднюю подвеску
	Осмотреть заднюю подвеску (включая ленточные ограничители и накладки полозьев)
	Смазать переднюю и заднюю подвески
	Затянуть задний осевой болт подвески PPS2 на 1/4 оборота
КОРПУС	Отрегулируйте положение стопорной пластины сиденья

ОСМОТР СНЕГОХОДА ПОСЛЕ ОБКАТКИ (МОДЕЛИ, ОСНАЩЕННЫЕ ЧЕТЫРЕХТАКТНЫМИ ДВИГАТЕЛЯМИ)	
ДВИГАТЕЛЬ	Проверить состояние уплотнений и прокладок двигателя.
	Осмотреть систему выпуска отработавших газов и проверить ее герметичность
	Проверить уровень охлаждающей жидкости.
СИСТЕМА ПОДАЧИ ТОПЛИВА	Осмотреть шланги и соединения системы подачи топлива
СИЛОВАЯ ПЕРЕДАЧА И ТОРМОЗНАЯ СИСТЕМА	Осмотреть ремень вариатора
	Осмотреть ведущий шкив вариатора
	Затянуть винт крепления ведущего шкива необходимым моментом
	Осмотреть ведомый шкив вариатора
	Проверить натяг прижимной пружины ведомого шкива
	Отрегулировать и отъюстировать гусеницу
	Заменить трансмиссионное масло в картере цепной коробки / масло КПП
	Отрегулировать приводную цепь (кроме моделей, оснащенных шестеренчатой коробкой передач)
	Проверить уровень тормозной жидкости
Осмотреть шланг тормозной системы, тормозные колодки и диск	
РУЛЕВОЕ УПРАВЛЕНИЕ	Осмотреть рулевое управление
	Осмотреть лыжи и коньки
РАМА	Затянуть винты крепления элементов пирамидальной структуры рамы моментом: 14 Н•м
	Затянуть винты крепления задних элементов указанным моментом: REX2 35 Н•м
ПОДВЕСКА	Осмотреть переднюю подвеску
	Осмотреть заднюю подвеску (включая ленточные ограничители и накладки ползьев)
	Затянуть задний осевой болт подвески PPS2 на 1/4 оборота
КОРПУС	Отрегулировать положение стопорной пластины сиденья

ОСМОТР ПОСЛЕ ПЕРВЫХ 3000 КМ ИЛИ 1 ГОДА ЭКСПЛУАТАЦИИ (В ЗАВИСИМОСТИ ОТ ТОГО, ЧТО НАСТУПИТ РАНЬШЕ)

ДВИГАТЕЛЬ	Заменить моторное масло и масляный фильтр
-----------	---

ГРАФИК ПРОВЕДЕНИЯ ТЕХНИЧЕСКОГО ОБСЛУЖИВАНИЯ (МОДЕЛИ E-ТЕС)

ПРИМЕЧАНИЕ: Регулярное выполнение технического обслуживания снегохода не отменяет необходимость проведения осмотра снегохода перед поездкой.

⚠ ПРЕДОСТЕРЕЖЕНИЕ

Отказ от надлежащего выполнения технического обслуживания в соответствии с графиком и приведенными процедурами может сделать дальнейшую эксплуатацию снегохода небезопасной.

КАЖДЫЕ 1500 КМ

СИЛОВАЯ ПЕРЕДАЧА	Модели, оснащенные цепной передачей: Отрегулировать приводную цепь
	Модели, оснащенные цепной передачей: Проверить уровень трансмиссионного масла
	Модели, оснащенные шестеренчатой коробкой передач: Проверить уровень масла в коробке передач

КАЖДЫЕ 3000 КМ ИЛИ 1 ГОД (В ЗАВИСИМОСТИ ОТ ТОГО, ЧТО НАСТУПИТ РАНЬШЕ)

ДВИГАТЕЛЬ	Осмотреть теплозащитные экраны
	Осмотреть резиновые опоры двигателя
	Осмотреть систему выпуска отработавших газов и проверить ее герметичность
	Осмотреть крышку, шланги и хомуты системы охлаждения. Проверить герметичность.
	Отрегулировать упор двигателя
СИЛОВАЯ ПЕРЕДАЧА И ТОРМОЗНАЯ СИСТЕМА	Осмотреть и очистить ведущий шкив вариатора
	Затянуть винт крепления ведущего шкива необходимым моментом
	Очистить ведомый шкив вариатора
	Отрегулировать и отъюстировать гусеницу
	Осмотреть шланг тормозной системы, тормозные колодки и диск
РУЛЕВОЕ УПРАВЛЕНИЕ	Осмотреть рулевое управление
РАМА	Затянуть винты крепления задних элементов указанным моментом: REX2 35 Н•м
ПОДВЕСКА	Осмотреть переднюю подвеску
	Осмотреть заднюю подвеску и ленточный ограничитель. Модели REX2, оснащенные подвеской PPS2: Замените ленточный ограничитель.
	Смазать переднюю и заднюю подвески всякий раз после эксплуатации в условиях повышенной влажности (мокрый снег, дождь, лужи)
	Проверить втулки и подшипники лыжных стоек. При необходимости заменить.
	Все модели, оснащенные разборными амортизаторами: заменить масло/выполнить требуемые процедуры обслуживания.
ЭЛЕКТРООБОРУДОВАНИЕ	Заменить свечи зажигания (модели ACE)

КАЖДЫЕ 6000 КМ ИЛИ 2 ГОДА (В ЗАВИСИМОСТИ ОТ ТОГО, ЧТО НАСТУПИТ РАНЬШЕ)	
ДВИГАТЕЛЬ	Очистить и смазать ручной стартер
СИСТЕМА ПОДАЧИ ТОПЛИВА	Осмотреть сетчатый фильтр топливного насоса и при необходимости заменить
	Осмотреть трос привода дроссельной заслонки
СИЛОВАЯ ПЕРЕДАЧА	Заменить тормозную жидкость.
	Заменить следующие изнашиваемые компоненты ведущего шкива: опоры скольжения, кольцевые уплотнения и втулку подвижной половины шкива (модели E-TEC)
ПОДВЕСКА	Проверить втулки и подшипники подвески PPS2. В случае, если один из элементов изношен, заменить оба

КАЖДЫЕ 10000 КМ ИЛИ 3 ГОДА (В ЗАВИСИМОСТИ ОТ ТОГО, ЧТО НАСТУПИТ РАНЬШЕ)	
ДВИГАТЕЛЬ	E-TEC Осмотреть сетчатый фильтр масляного насоса и при необходимости заменить
	Очистить клапаны системы 3D RAVE
СИЛОВАЯ ПЕРЕДАЧА	Заменить следующие изнашиваемые элементы ведущего шкива: втулка подпружиненной крышки и рампы (E-TEC)
ЭЛЕКТРООБОРУДОВАНИЕ	E-TEC Заменить свечи зажигания

КАЖДЫЕ 5 ЛЕТ	
ДВИГАТЕЛЬ	Замените охлаждающую жидкость
СИСТЕМА ПОДАЧИ ТОПЛИВА	Замените встроенный топливный фильтр (E-TEC)

ГРАФИК ПРОВЕДЕНИЯ ТЕХНИЧЕСКОГО ОБСЛУЖИВАНИЯ (МОДЕЛИ ACE)

ПРИМЕЧАНИЕ: Регулярное выполнение технического обслуживания снегохода не отменяет необходимость проведения осмотра снегохода перед поездкой.

⚠ ПРЕДОСТЕРЕЖЕНИЕ

Отказ от надлежащего выполнения технического обслуживания в соответствии с графиком и приведенными процедурами может сделать дальнейшую эксплуатацию снегохода небезопасной.

КАЖДЫЕ 1500 КМ

СИЛОВАЯ ПЕРЕДАЧА	Модели, оснащенные цепной передачей: Отрегулировать приводную цепь
	Модели, оснащенные цепной передачей: Проверить уровень трансмиссионного масла
	Модели, оснащенные шестеренчатой коробкой передач: Проверить уровень масла в коробке передач

КАЖДЫЕ 3000 КМ ИЛИ 1 ГОД (В ЗАВИСИМОСТИ ОТ ТОГО, ЧТО НАСТУПИТ РАНЬШЕ)

ДВИГАТЕЛЬ	Осмотреть все теплозащитные экраны
	Осмотреть систему выпуска отработавших газов и проверить ее герметичность (модели ACE)
СИЛОВАЯ ПЕРЕДАЧА И ТОРМОЗНАЯ СИСТЕМА	Осмотреть и очистить ведущий шкив вариатора
	Затянуть винт крепления ведущего шкива необходимым моментом
	Проверить натяг прижимной пружины ведомого шкива
	Очистить ведомый шкив вариатора
	Отрегулировать и отъюстировать гусеницу
	Осмотреть шланг тормозной системы, тормозные колодки и диск
РУЛЕВОЕ УПРАВЛЕНИЕ	Осмотреть рулевое управление
РАМА	Затянуть винты крепления задних элементов указанным моментом: REX2 35 Н•м
ПОДВЕСКА	Осмотреть переднюю подвеску
	Осмотреть заднюю подвеску и ленточный ограничитель. Модели REX2, оснащенные подвеской PPS2: Замените ленточный ограничитель.
	Смазать переднюю и заднюю подвески всякий раз после эксплуатации в условиях повышенной влажности (мокрый снег, дождь, лужи)
	Проверить втулки и подшипники лыжных стоек. При необходимости заменить.
	Все модели, оснащенные разборными амортизаторами: заменить масло/выполнить требуемые процедуры обслуживания.

**КАЖДЫЕ 6000 КМ ИЛИ ВО ВРЕМЯ ПРЕДСЕЗОННОЙ ПОДГОТОВКИ
(В ЗАВИСИМОСТИ ОТ ТОГО, ЧТО НАСТУПИТ РАНЬШЕ)**

ДВИГАТЕЛЬ	Заменить моторное масло и масляный фильтр
-----------	---

**КАЖДЫЕ 6000 КМ ИЛИ 2 ГОДА (В ЗАВИСИМОСТИ ОТ ТОГО, ЧТО НАСТУПИТ
РАНЬШЕ)**

СИСТЕМА ПОДАЧИ ТОПЛИВА	Заменить топливный фильтр
	Заменить выпускной фильтр топливного насоса (модели ACE)
СИЛОВАЯ ПЕРЕДА- ЧА И ТОРМОЗНАЯ СИСТЕМА	Заменить опоры скольжения, кольцевые уплотнения и ролики ведущего шкива. Осмотреть ramпы (900 ACE)
	Заменить тормозную жидкость.
ПОДВЕСКА	Проверить втулки и подшпипники подвески PPS2. При необходимости заменить.

**КАЖДЫЕ 10000 КМ ИЛИ 3 ГОДА (В ЗАВИСИМОСТИ ОТ ТОГО, ЧТО НАСТУПИТ
РАНЬШЕ)**

ЭЛЕКТРООБОРУ- ДОВАНИЕ	Заменить свечи зажигания.
--------------------------	---------------------------

КАЖДЫЕ 5 ЛЕТ

ДВИГАТЕЛЬ	Заменить охлаждающую жидкость
-----------	-------------------------------

ПРОЦЕДУРЫ ТЕХНИЧЕСКОГО ОБСЛУЖИВАНИЯ

Данный раздел содержит информацию об основных процедурах технического обслуживания.

⚠ ПРЕДОСТЕРЕЖЕНИЕ

Все процедуры технического обслуживания должны выполняться при остановленном двигателе и снятом с выключателя двигателя колпачке шнура безопасности строго согласно представленным здесь рекомендациям. Отступление от представленных рекомендаций может привести к термическим и химическим ожогам, механическим повреждениям, поражению электрическим током и иным травмам.

⚠ ПРЕДОСТЕРЕЖЕНИЕ

В случае, если требуется снятие фиксирующих деталей (прижимных лапок, самоконтрящихся зажимов и т.д.), их следует заменять новыми.

Воздушный фильтр с двумя воздухозаборниками

Проверка состояния воздушного фильтра

Снегоход имеет два фильтра предварительной очистки, по одному с каждой стороны консоли.

Убедитесь, что воздушные фильтры предварительной очистки установлены надлежащим образом, находятся в хорошем состоянии и не загрязнены.

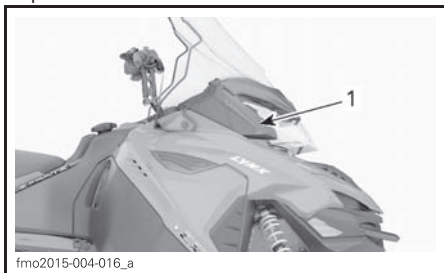

1. Правый воздухозаборник

Обратитесь к авторизованному дилеру Lynx в случае, если необходима чистка или замена воздушного фильтра.

Охлаждающая жидкость

⚠ ПРЕДОСТЕРЕЖЕНИЕ

Снятие крышки расширительного бачка при горячем двигателе категорически запрещено.

Проверка уровня моторного масла

Расширительный бачок системы охлаждения располагается под капотом. Для получения информации о процедуре снятия капота обратитесь к главе **ОРГАНЫ УПРАВЛЕНИЯ, ПРИБОРЫ И ОБОРУДОВАНИЕ**.

Проверьте уровень охлаждающей жидкости при комнатной температуре. Жидкость должна находиться на отметке корректного уровня охлаждающей жидкости.

ПРИМЕЧАНИЕ: В случае, если проверка производится при низкой температуре, уровень охлаждающей жидкости может быть чуть ниже соответствующей отметки.

В случае, если требуется долив большого количества охлаждающей жидкости или полная замена жидкости в системе охлаждения, обратитесь к авторизованному дилеру Lynx.

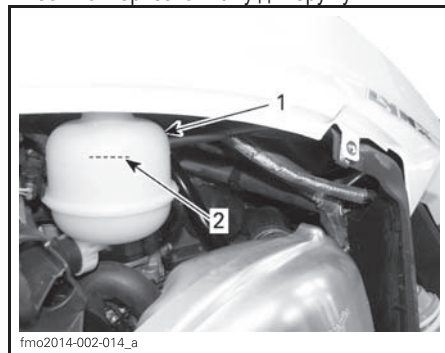

ТИПОВОЙ ВАРИАНТ

1. Расширительный бачок
2. Корректный уровень охлаждающей жидкости

Рекомендованная охлаждающая жидкость

ОХЛАЖДАЮЩАЯ ЖИДКОСТЬ

Рекомендованный BRP продукт	LONG LIFE ANTIFREEZE (F) (P/N 619 590 204)
Альтернативный вариант	Водный раствор антифриза (50% дистиллированной воды, 50% антифриза)

ВНИМАНИЕ Эффективность работы системы охлаждения обеспечивается 50% раствором антифриза в дистиллированной воде. Использование водопроводной воды может привести к образованию отложений в системе охлаждения и ухудшению ее эксплуатационных характеристик. Подобное может привести к перегреву двигателя.

Для предотвращения ухудшения качества антифриза используйте одну и ту же его марку. Использование различных марок антифриза допускается только при условии предварительного осушения системы охлаждения.

ВНИМАНИЕ Для предотвращения образования ржавчины в системе охлаждения или ее замерзания в случае эксплуатации в условиях низких температур следует заливать в систему 50% раствор антифриза в дистиллированной воде. Температура замерзания неразбавленного антифриза выше чем у оптимально приготовленной смеси антифриза и дистиллированной воды. Всегда используйте антифриз на основе этиленгликоля, содержащий ингибиторы коррозии, специально разработанный для двигателей из алюминия.

Моторное масло

Рекомендованное моторное масло

Модели E-TEC

Обратитесь к подразделу *ИНЖЕКЦИОННОЕ МАСЛО* для получения дополнительной информации.

Модели ACE

ДВИГАТЕЛЬ	РЕКОМЕНДОВАННОЕ МОТОРНОЕ МАСЛО
600 и 900 ACE	(P/N 619 590 114)

ВНИМАНИЕ Двигатели данных моделей снегоходов разрабатывались и тестировались для работы с рекомендованными маслами BRP XPS™. Компания BRP настоятельно рекомендует в течение всего срока эксплуатации снегохода использовать масла XPS. Повреждения, вызванные использованием нерекондованного масла, не покрываются ограниченными гарантийными обязательствами компании BRP.

В случае, если рекомендованное масло недоступно, используйте рекомендованное BRP масло на синтетической основе SAE 0W-40 класса SM или выше по классификации API.

Проверка уровня моторного масла

ВНИМАНИЕ Проверяйте уровень моторного масла каждые 10 часов эксплуатации. При необходимости доливайте масло. Не допускайте перелива. Эксплуатация двигателя с ненадлежащим уровнем масла может привести к его поломке. Вытирайте любые подтеки масла.

Убедитесь, что двигатель достиг своей рабочей температуры.

ПРИМЕЧАНИЕ: Если задний радиатор становится теплым, сигнализируя об открытии термостата, это значит, что двигатель нагрелся до нормальной рабочей температуры.

Установите снегоход на ровную горизонтальную поверхность и проверьте уровень моторного масла следующим образом:

1. Дайте двигателю поработать на оборотах холостого хода еще 30 секунд.
2. Остановите двигатель.
3. Откройте левую боковую панель. Обратитесь к разделу *ОРГАНЫ УПРАВЛЕНИЯ, ПРИБОРЫ И ОБОРУДОВАНИЕ*.
4. Снимите защиту ремня вариатора. Обратитесь к разделу *ОРГАНЫ УПРАВЛЕНИЯ, ПРИБОРЫ И ОБОРУДОВАНИЕ*.
5. Достаньте и протрите масляный щуп.
6. Полностью поместите щуп в заправочную горловину.
7. Выньте и проверьте уровень масла. Уровень масла должен находиться между отметками MIN и MAX, как показано на рисунке. При необходимости долейте масло.

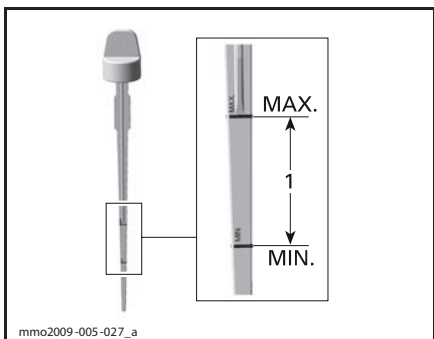

1. Уровень масла между отметками MIN и MAX

⚠ ПРЕДОСТЕРЕЖЕНИЕ

Вытирайте любые потеки масла. При нагреве масло легковоспламеняемо.

Замена моторного масла

⚠ ПРЕДОСТЕРЕЖЕНИЕ

Моторное масло может быть очень горячим. Подождите пока моторное масло станет теплым.

ВНИМАНИЕ Моторное масло и масляный фильтр должны заменяться одновременно.

1. Установите снегоход на ровной горизонтальной поверхности.
2. Снимите левую боковую панель.
3. Выньте щуп.

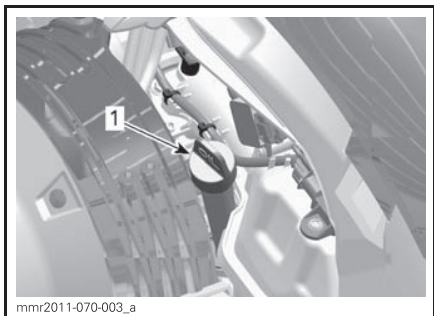

ЛЕВАЯ СТОРОНА СНЕГОХОДА

1. Щуп масляного бака

4. Из-под снегохода получите доступ к сливной пробке:
 - 4.1 Снимите один крепежный винт крышки доступа и ослабьте второй.

4.2 Поверните крышку доступа чтобы очистить отверстие в нижней части рамы.

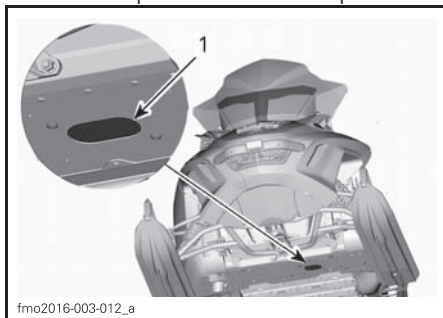

1. Крышка доступа сливных пробок

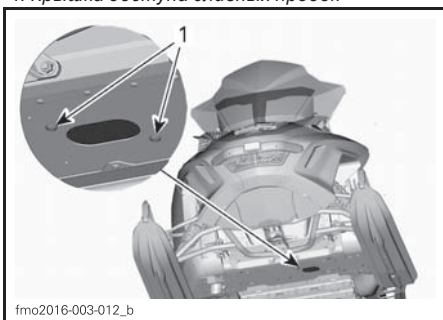

ПОВОРНИТЕ КРЫШКУ ДОСТУПА

1. Винты крепления

5. Очистите область сливных пробок.
6. Поставьте емкость для масла под отверстие в нижней части рамы.
7. Выкрутите сливные пробки двигателя в следующем порядке.

7.1 Основная сливная пробка.

7.2 Дополнительная сливная пробка.

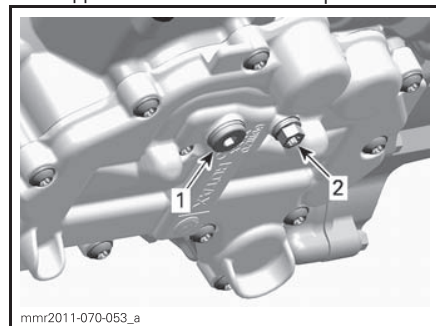

ПОД ДВИГАТЕЛЕМ

1. Основная сливная пробка

2. Дополнительная сливная пробка

8. Дайте маслу полностью вытечь.

9. Установите **НОВЫЕ** уплотнительные шайбы на сливные пробки.

ВНИМАНИЕ Никогда не используйте ранее использованные шайбы повторно. Всегда ставьте новые шайбы.

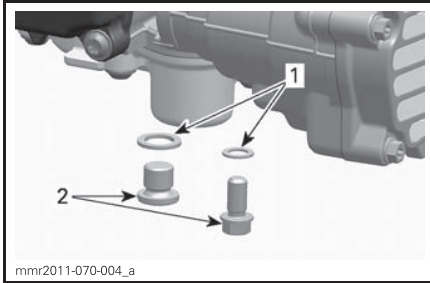

1. Уплотнительная шайба
2. Сливная пробка

10. Установите сливные пробки и затяните их указанным моментом затяжки.

МОМЕНТ ЗАТЯЖКИ СЛИВНЫХ ПРОБОК

(15±1,8) Н•м

11. Замените **МАСЛЯНЫЙ ФИЛЬТР**, обратитесь к описанию процедуры в данном подразделе.
12. Заполните масляный бак до необходимого уровня рекомендованным маслом.

ПРИБЛИЗИТЕЛЬНАЯ ЕМКОСТЬ МАСЛЯНОГО БАКА (С ФИЛЬТРОМ), л

600 ACE	2,1
900 ACE	3,3

13. Установите щуп в масляный бак и затяните его.
14. Запустите двигатель и дайте ему поработать на оборотах холостого хода несколько минут.
15. Убедитесь в отсутствии течей.
16. Заглушите двигатель и проверьте уровень масла, как описано в данном разделе. При необходимости долейте.
17. Утилизируйте масло и фильтр в соответствии с местным законодательством.

Масляный фильтр (модели ACE)

Замена масляного фильтра

Снятие масляного фильтра

1. Снимите правую боковую панель.
2. Очистите область масляного фильтра.

3. Снимите:

- Винты крышки масляного фильтра
- Крышку масляного фильтра и уплотнительное кольцо
- Масляный фильтр.

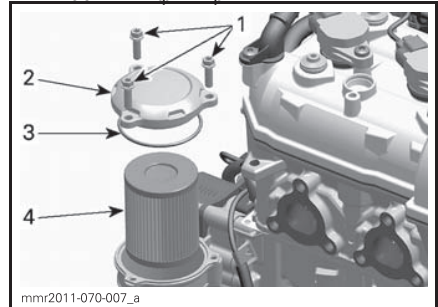

1. Винты крышки масляного фильтра
2. Крышка масляного фильтра
3. Уплотнительное кольцо
4. Масляный фильтр

4. Утилизируйте фильтр в соответствии с местным законодательством.

Установка масляного фильтра

1. Проверьте входное и выходное отверстия держателя масляного фильтра (деталь, совмещенная с крышкой магнето) на предмет загрязнений.

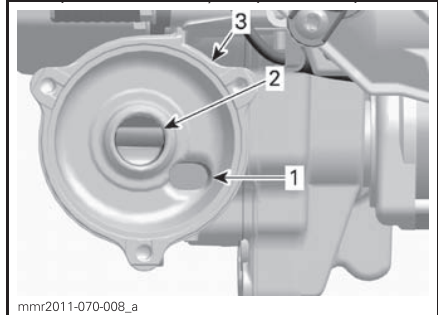

1. Входное отверстие с масляного насоса
2. Выходное отверстие в систему смазки двигателя
3. Держатель масляного фильтра

2. Установите уплотнительное кольцо на крышку масляного фильтра.
3. Смажьте моторным маслом уплотнение фильтра и уплотнительное кольцо крышки.

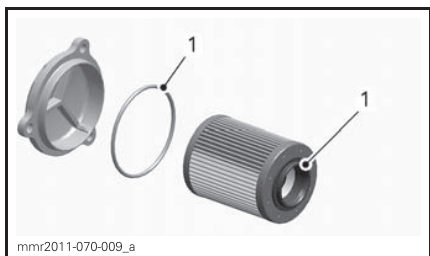

mnr2011-070-009_a

1. Смажьте моторным маслом

4. Установите крышку масляного фильтра.
5. Затяните винты крышки масляного фильтра указанным моментом.

МОМЕНТ ЗАТЯЖКИ КРЫШКИ МАСЛЯНОГО ФИЛЬТРА

(9 ± 1) Н•м

Упор двигателя (модели E-TEC) Регулировка упора двигателя

Упор двигателя находится на левой передней стойке двигателя, перед ведущим шкивом.

1. Снимите ключ D.E.S.S.
2. Снимите левую боковую панель.
3. Снимите защиту ремня вариатора. Обратитесь к главе **СНЯТИЕ ЗАЩИТЫ РЕМНЯ ВАРИАТОРА**.
4. Ослабьте три винта на пол-оборота, крепящие упор к стойке двигателя, так, чтобы иметь возможность перемещать его в вертикальной плоскости.

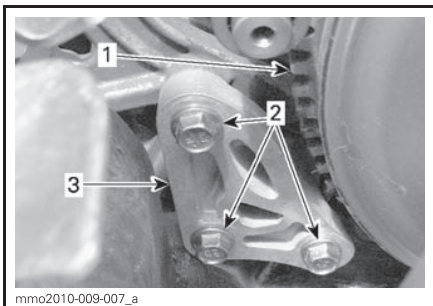

mmo2010-009-007_a

1. Ведущий шкив вариатора
2. Винты крепления упора двигателя
3. Упор двигателя

5. Вставьте измерительный щуп 0,5 мм в зазор упора двигателя (обратитесь к иллюстрации).

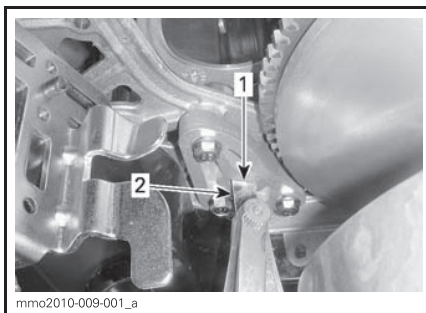

mmo2010-009-001_a

1. Зазор
2. Измерительный щуп

6. Поместите щуп между упором и резиновым ограничителем хода на двигателе.

ПРИМЕЧАНИЕ: Не вставляйте щуп слишком далеко, так как он пройдет над выступом на поверхности ограничителя хода, что негативно скажется на регулировке. Обратитесь к иллюстрации.

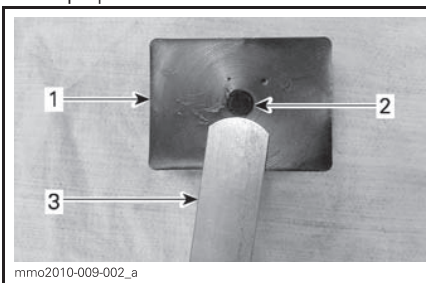

mmo2010-009-002_a

1. Резиновый ограничитель хода
2. Выступ
3. Измерительный щуп

7. Затяните винты моментом (10 ± 2) Н•м соблюдая последовательность, указанную на иллюстрации. Будьте осторожны, не зажмите измерительный щуп.

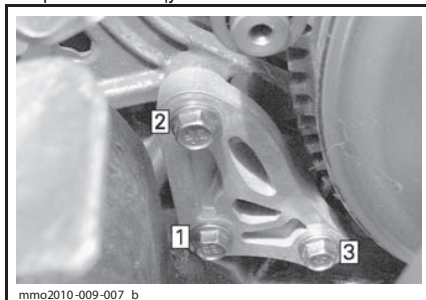

mmo2010-009-007_b

ОЧЕРЕДНОСТЬ ЗАТЯЖКИ

ВНИМАНИЕ Некорректная установка упора двигателя и винтов крепления может привести к серьезному повреждению шкива вариатора.

Система выпуска отработавших газов

Проверка системы выпуска отработавших газов

Выхлопная труба глушителя должна быть отцентрована с отверстием в нижнем поддоне. Система выпуска не должна иметь коррозионных повреждений, а также должна быть герметичной. Убедитесь, что все компоненты системы выпуска надежно закреплены на своих местах.

Проверьте состояние стопорных пружин. При необходимости замените.

Система выпуска спроектирована для снижения уровня шума работающего двигателя и улучшения его эксплуатационных характеристик. Внесение изменений в систему выпуска может являться нарушением законодательства.

ВНИМАНИЕ Снятие или повреждение компонентов системы выпуска, а также внесение изменений в их конструкцию, может привести к серьезнейшим повреждениям двигателя.

Снятие и установка глушителя

1. Обратитесь к разделу ОРГАНЫ УПРАВЛЕНИЯ, ПРИБОРЫ и ОБОРУДОВАНИЕ для того, чтобы снять:

- Капот
- Правую боковую панель.

600 HO E-TEC

2. Отсоедините датчик температуры выхлопных газов (EGTS).
3. Снимите пружины крепления выпускной трубы к глушителю, используя монтажный инструмент.

МОНТАЖНЫЙ ИНСТРУМЕНТ ДЛЯ ПРУЖИН
(P/N 529 035 983)



529035983

⚠ ОСТОРОЖНО При работе с компонентами системы выпуска отработавших газов используйте средства защиты глаз. Будьте осторожны при снятии и установке пружин.

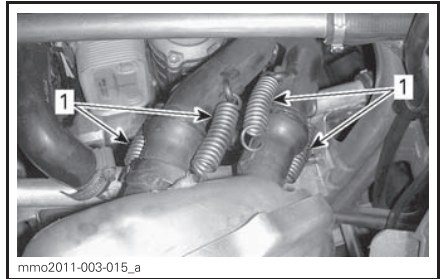

1. Пружины крепления выпускных труб к глушителю

4. Снимите две пружины крепления глушителя.

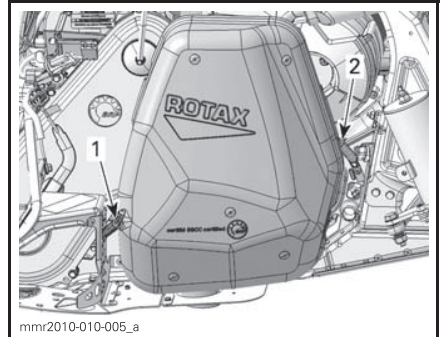

ТИПОВОЙ ВАРИАНТ

1. Задняя пружина крепления
2. Передняя пружина крепления

5. Снимите глушитель.

Осмотрите уплотнительные кольца глушителя, при необходимости замените.

Установка глушителя производится в обратном порядке.

Свечи зажигания

Осмотр или замена свечей зажигания должны производиться авторизованным дилером Lunx так как эти операции требуют глубоких технических познаний.

Тормозная жидкость

Рекомендованная тормозная жидкость

Используйте тормозную жидкость DOT 4 только из новой, запечатанной упаковки. Жидкость в открытой упаковке может оказаться загрязненной или впитать влагу.

▲ ПРЕДОСТЕРЕЖЕНИЕ

Используйте тормозную жидкость DOT 4 только из новой, запечатанной упаковки. Не используйте отличные от рекомендованных тормозные жидкости, а также не смешивайте различные тормозные жидкости. Это может привести к серьезным повреждениям тормозной системы.

ВНИМАНИЕ Тормозная жидкость может повредить пластмассовые и окрашенные поверхности. Обращайтесь осторожно. В случае разлива тщательно смойте все потеки.

Проверка уровня тормозной жидкости

Установите снегоход на ровной горизонтальной поверхности.

Проверьте уровень тормозной жидкости в компенсационном бачке. При необходимости долейте рекомендованную тормозную жидкость.

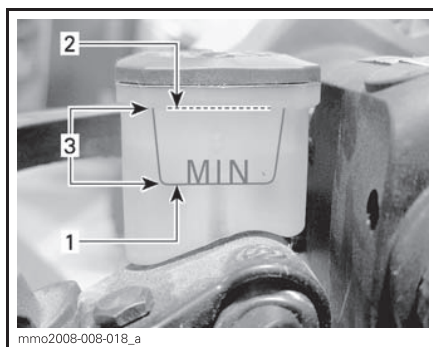

1. Минимальный уровень
2. Максимальный уровень
3. Рабочий диапазон

▲ ОСТОРОЖНО Избегайте попадания тормозной жидкости на кожу или в глаза - это может стать причиной сильных ожогов. В случае попадания на кожу тщательно промойте пораженное место. В случае попадания в глаза незамедлительно промойте пораженное место большим количеством воды. Промывать глаза следует не менее 10 минут. После чего немедленно обратитесь к врачу.

Трансмиссионное масло

Рекомендованное трансмиссионное масло

РЕКОМЕНДОВАННОЕ ТРАНСМИССИОННОЕ МАСЛО

P/N 619 590 098

ВНИМАНИЕ Цепная передача данных моделей снегоходов разрабатывалась и тестировалась для работы с рекомендованным синтетическим трансмиссионным маслом BRP XPS™. Компания BRP настоятельно рекомендует в течение всего срока эксплуатации снегохода использовать синтетическое трансмиссионное масло XPS. Повреждения, вызванные использованием нереконмендованного масла, не покрываются ограниченными гарантийными обязательствами компании BRP.

Доступ к картеру цепной передачи

Откройте правую боковую панель. Обратитесь к разделу **ОРГАНЫ УПРАВЛЕНИЯ, ПРИБОРЫ И ОБОРУДОВАНИЕ**.

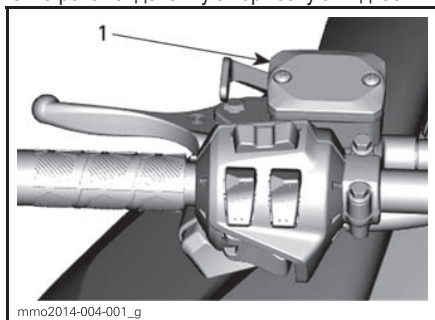

ТИПОВОЙ ВАРИАНТ

1. Компенсационный бачок

Проверка уровня трансмиссионного масла

Установив снегоход на ровной горизонтальной поверхности проверьте уровень масла в коробке передач, сняв контрольную пробку, расположенную слева на коробке передач.

Модели E-TEC

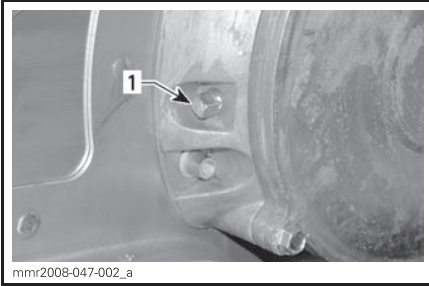

1. Магнитная контрольная пробка

ПРИМЕЧАНИЕ: Ситуация, при которой металлические частицы примагничиваются к контрольной пробке, является нормальной. В случае, если на пробке обнаружатся крупные частицы, следует снять крышку картера и осмотреть компоненты цепной передачи.

Всегда удаляйте металлические частицы с магнитной контрольной пробки.

Модели ACE

Уровень масла должен доходить до нижней границы резьбового отверстия.

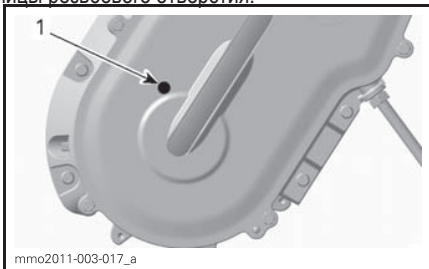

ТИПОВОЙ ВАРИАНТ
1. Контрольная пробка

Все модели

Уровень масла должен доходить до резьбового отверстия.

Долив трансмиссионного масла

Снимите контрольную пробку.

Снимите крышку заливного отверстия на крышке картера цепной передачи.

Модели E-TEC

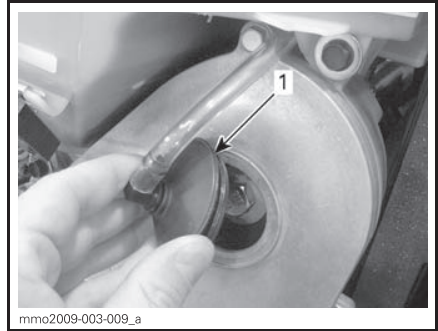

1. Крышка заливного отверстия

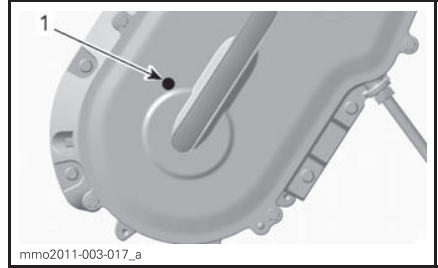

ТИПОВОЙ ВАРИАНТ
1. Контрольная пробка

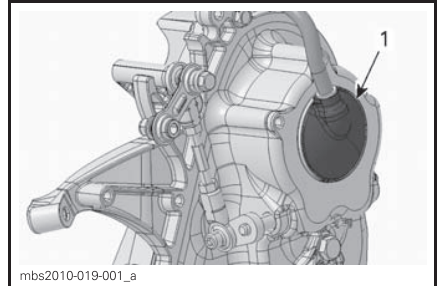

1. Крышка заливного отверстия

Все модели

Доливайте рекомендованное масло в картер, пока оно не начнет вытекать через посадочное отверстие контрольной пробки.

Установите на место контрольную пробку и затяните указанным моментом.

МОМЕНТ ЗАТЯЖКИ	
Контрольная пробка	(6±1) Н•м

Установите на место крышку заливного отверстия.

Приводная цепь

Доступ к картеру цепной передачи

Откройте правую боковую панель. Обратитесь к разделу **ОРГАНЫ УПРАВЛЕНИЯ, ПРИБОРЫ И ОБОРУДОВАНИЕ**.

Регулировка приводной цепи

1. Снимите глушитель, обратитесь к подразделу **СИСТЕМА ВЫПУСКА ОТРАБОТАВШИХ ГАЗОВ** в данном разделе.
2. Ослабьте контргайку натяжителя на несколько оборотов.

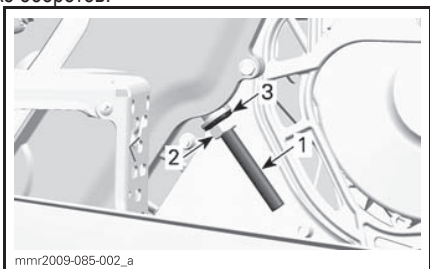

1. Регулировочный винт натяжителя
2. Контргайка
3. Уплотнительная шайба

3. Ослабьте регулировочный винт натяжителя на несколько оборотов.
4. Сдвиньте назад уплотнительную шайбу.
5. При необходимости очистите резьбу регулировочного винта.

ВНИМАНИЕ Для выполнения надлежащей регулировки резьба регулировочного винта должна быть чистой.

6. Вручную затяните регулировочный винт натяжителя.

ПРИМЕЧАНИЕ: Продолжайте затягивать винт вручную до тех пор, пока не почувствуете сопротивление, препятствующее дальнейшей затяжке.

7. Удерживайте регулировочный винт натяжителя и затяните контргайку указанным моментом: $(36 \pm 3) \text{ Н} \cdot \text{м}$.
8. Установите глушитель.

Ремень вариатора

Осмотр ремня вариатора

Осмотрите ремень вариатора на отсутствие трещин, истирания или аномального износа (неравномерный износ, износ только с одной стороны, отсутствие зубцов, потрескавшаяся ткань). Причинами аномального износа могут быть: разъюстировка шкивов, чрезмерная частота вращения коленчатого вала двигателя при замерзшей гусенице, быстрый запуск без должного прогрева, коррозионные повреждения желоба шкива или заусенцы на желобе, масло на ремне вариатора, деформированный запасной ремень вариатора. Обратитесь к авторизованному дилеру Lynx.

Замена ремня вариатора

Снятие ремня вариатора

1. Снимите колпачок шнура безопасности с выключателя двигателя.
2. Снимите защиту ремня вариатора. Обратитесь к разделу **ОРГАНЫ УПРАВЛЕНИЯ, ПРИБОРЫ И ОБОРУДОВАНИЕ**.
3. Вставьте приспособление для разведения ведомого шкива из возимого комплекта инструментов в резьбовое отверстие регулировочной муфты.

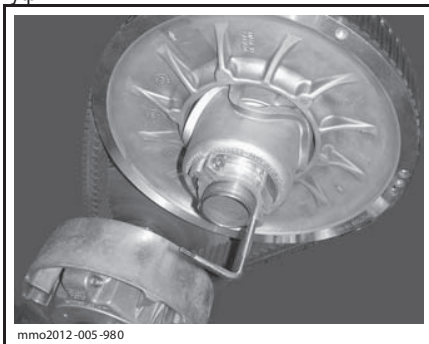

ПРИСПОСОБЛЕНИЕ ДЛЯ РАЗВЕДЕНИЯ ВЕДОМОГО ШКИВА УСТАНОВЛЕНО В РЕГУЛИРОВОЧНУЮ МУФТУ

4. Разведите половинки шкива, вкручивая приспособление.
5. Для снятия ремня перетащите его через верхний край ведомого шкива, после чего снимите ремень с ведущего шкива.

Установка ремня вариатора

1. Наденьте ремень сначала на ведущий шкив, а затем на ведомый.

ВНИМАНИЕ Для установки ремня не используйте приспособления и не прикладывайте большого усилия, так как это может привести к разрыву или повреждению корда ремня вариатора.

ПРИМЕЧАНИЕ: Максимальный срок службы ремня обеспечивается при установке ремня в направлении, указанном стрелками.

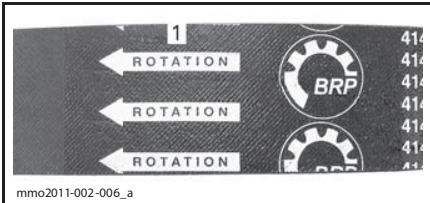

1. Расположить в направлении вращения

2. Выкрутите из ведомого шкива устройство для его разведения.

3. Несколько раз проверните ведомый шкив, чтобы ремень вариатора занял свое место в желобе шкива.

4. Обратитесь к главе **РЕГУЛИРОВКА РЕМНЯ ВАРИАТОРА ПО ВЫСОТЕ**.

5. Установите защиту ремня и закройте боковую панель. Обратитесь к разделу **ОРГАНЫ УПРАВЛЕНИЯ, ПРИБОРЫ И ОБОРУДОВАНИЕ**.

Регулировка ремня вариатора по высоте

Данная регулировка проводится каждый раз при установке нового ремня.

Для регулировки ремня вариатора по высоте выполните следующее:

1. Снимите колпачок шнура безопасности с выключателя двигателя.
2. Снимите защиту ремня вариатора.
3. Ослабьте фиксирующий болт.

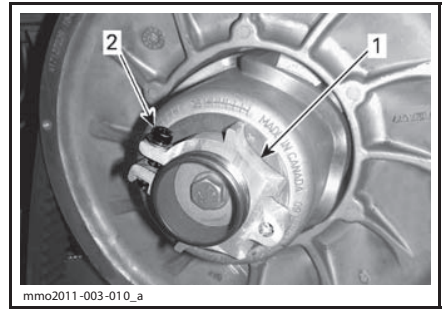

1. Регулировочная муфта
2. Фиксирующий болт

4. Используя ключ для регулировки подвески, входящий в возимый комплект инструментов, поворачивайте муфту по четверти оборота за один раз, после чего проворачивайте шкив, чтобы ремень занял правильное положение в желобе.



1. Ключ для регулировки подвески

ПРИМЕЧАНИЕ: Регулировочная муфта имеет левую резьбу.

Ремень вариатора без внешних зубцов

Повторяйте шаг 4 пока внешняя поверхность ремня вариатора не будет находиться на одном уровне с кромкой ведомого шкива.



ПРЕДВАРИТЕЛЬНАЯ УСТАНОВКА

1. Внешняя поверхность ремня вариатора на одном уровне с кромкой ведущего шкива

Ремень вариатора с внешними зубцами

Повторяйте шаг 4 пока нижняя часть зубцов на внешней поверхности ремня вариатора не будет находиться на одном уровне с кромкой ведомого шкива.

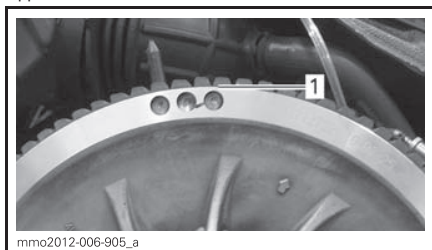

ТИПОВОЙ ВАРИАНТ - ПРЕДВАРИТЕЛЬНАЯ НАСТРОЙКА

1. Нижняя часть зубцов на внешней поверхности ремня вариатора находится на одном уровне с кромкой ведомого шкива

Ремень всех типов

ПРИМЕЧАНИЕ: Поворот муфты против часовой стрелки опустит ремень ниже в желоб шкива. Поворот муфты по часовой стрелки поднимет ремень выше в желобе шкива.

5. Надежно затяните фиксирующий болт. По возможности используйте динамометрический ключ и затяните болт указанным моментом.

МОМЕНТ ЗАТЯЖКИ

Фиксирующий болт	(5,5±0,5)Н•м
------------------	--------------



ТИПОВОЙ ВАРИАНТ

1. Фиксирующий болт

6. Установите защиту ремня вариатора. Обратитесь к главе **УСТАНОВКА ЗАЩИТЫ РЕМНЯ ВАРИАТОРА**.

7. Установите боковую панель.

ПРИМЕЧАНИЕ: Данные установки являются предварительными и подходят для большинства моделей снегоходов. В некоторых случаях при запуске двигателя, снегоход может медленно смещаться вперед. Это сигнал того, что ремень перетянут.

В этом случае, опустите ремень чуть ниже предварительной установки. Повторяйте процедуру, пока подобное не прекратится.

Включение передачи заднего хода

ПРИМЕЧАНИЕ: В случае, если ремень вариатора располагается слишком высоко в желобе шкива, включения передачи заднего хода может не происходить. Проверьте регулировку ремня в случае, если передача заднего хода не функционирует в штатном режиме. Расположите ремень ниже в желобе шкива.

Ведущий шкив вариатора (модели E-TEC)

Регулировка ведущего шкива вариатора

⚠ ПРЕДОСТЕРЕЖЕНИЕ

Снимите колпачок шнура безопасности (ключ D.E.S.S.) с выключателя двигателя перед выполнением любых регулировок или операций технического обслуживания, кроме особо обозначенных случаев. Снегоход должен находиться на безопасной площадке в стороне от трассы.

Ведущий шкив вариатора откалиброван производителем чтобы передавать максимальный крутящий момент на заданной частоте вращения коленчатого вала двигателя. Ряд факторов, например температура окружающей среды, высота над уровнем моря, состояние поверхности и др. могут повлиять на это значение и, таким образом, на эксплуатационные характеристики снегохода.

Регулировка ведущего шкива позволит согласовать работу вариатора с работой двигателя, что позволит последнему развивать максимальную мощность.

Калибровочные винты должны быть отрегулированы так, чтобы фактическая максимальная частота вращения коленчатого вала двигателя совпадала с частотой вращения для максимальной мощности двигателя.

ДВИГАТЕЛЬ	ЧАСТОТА ВРАЩЕНИЯ КОЛЕНЧАТОГО ВАЛА ДЛЯ МАКСИМАЛЬНОЙ МОЩНОСТИ
600 НО Е-ТЕС	(8100 ± 100) об/мин

ПРИМЕЧАНИЕ: Используйте прецизионный цифровой тахометр для регулировки частоты вращения коленчатого вала двигателя.

ПРИМЕЧАНИЕ: Приведенная ниже регулировка оказывает влияние на работу снегохода только при высокой частоте вращения коленчатого вала двигателя.

Шесть регулировочных позиций пронумерованы от 1 до 6.

Калибровочные винты могут занимать одно из шести положений, отмеченных цифрами на головках.

Цифра на головке винта, совмещенная с меткой на шкиве, укажет текущую регулировочную позицию.

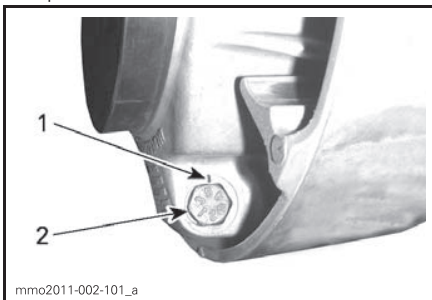

РЕГУЛИРОВКА ШКИВА

1. Метка
2. Цифра

Каждая следующая или предыдущая регулировочная позиция изменяет максимальную частоту вращения коленчатого вала примерно на 200 об/мин.

Двигаясь от первоначальной регулировочной позиции к позиции 1, вы будете дискретно уменьшать максимальную частоту вращения коленчатого вала на 200 об/мин. Двигаясь от первоначальной регулировочной позиции к позиции 6, вы будете дискретно увеличивать максимальную частоту вращения коленчатого вала на 200 об/мин.

Пример:

Первоначальная позиция калибровочных винтов - 4, изменив эту позицию на позицию 6 вы увеличите максимальную частоту вращения коленчатого вала двигателя на 400 об/мин.

Последовательность действий

Ослабьте стопорную гайку, чтобы иметь возможность повернуть головку калибровочного винта в желаемое положение. Не отвинчивайте гайку до конца.

Установите все 3 калибровочных винта в одинаковые регулировочные позиции.

Затяните стопорные гайки указанным моментом: (10±2) Н•м.

ВНИМАНИЕ Не выкручивайте калибровочные винты до конца, это может привести к выпадению шайб. Всегда производите регулировку всех 3 калибровочных винтов. Устанавливайте калибровочные винты в одинаковую регулировочную позицию.

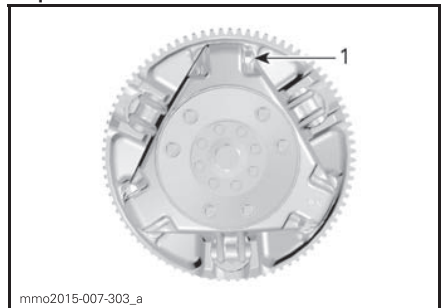

ТИПОВОЙ ВАРИАНТ

1. Гайка ослаблена для вращения калибровочного винта

▲ ПРЕДОСТЕРЕЖЕНИЕ

Разборка и внесение изменений в конструкцию ведущего шкива категорически запрещены.

Неправильная сборка или внесение изменений в конструкцию шкива, могут привести к его разрушению из-за высокой скорости вращения. Это может привести к тяжким травмам и даже летальному исходу.

Обратитесь к авторизованному дилеру Lynx для обслуживания ведущего шкива. Неправильное обслуживание может негативно повлиять на эксплуатационные характеристики снегохода и сократить срок службы ремня вариатора. Всегда следуйте графику проведения технического обслуживания.

▲ ПРЕДОСТЕРЕЖЕНИЕ

Эксплуатация двигателя КАТЕГОРИЧЕСКИ запрещена, если:

- Отсутствуют установленные надлежащим образом элементы защиты ремня вариатора.

- Открыты или сняты боковые панели и/или капот.

Регулировка движущихся деталей при работающем двигателе КАТЕГОРИЧЕСКИ запрещена.

Гусеница

Состояние гусеницы

▲ ПРЕДОСТЕРЕЖЕНИЕ

Снимите колпачок шнура безопасности с выключателя двигателя перед выполнением любых регулировок или операций технического обслуживания, кроме особо обозначенных случаев. Снегоход должен находиться на безопасной площадке в стороне от трассы.

Снимите колпачок шнура безопасности с выключателя двигателя.

Поднимите заднюю часть снегохода и поместите ее на широкую механическую опору с от-

ражающей панелью. Убедитесь, что двигатель выключен, после чего вручную проверните гусеницу, осмотрев ее и оценив ее состояние. Обратитесь к авторизованному дилеру Lynx в случае, если обнаружены износ или разрывы гусеницы, видны отдельные волокна гусеницы, отсутствие или повреждение вставок и направляющих.

Снегоходы, оснащенные изделиями, улучшающими сцепление с поверхностью.

В случае, если ваш снегоход оснащен шипованной гусеницей, разрешенной BRP к использованию, обратитесь к подразделу **ОСМОТР РАЗДЕЛА ИЗДЕЛИЯ, УЛУЧШАЮЩИЕ СЦЕПЛЕНИЕ С ПОВЕРХНОСТЬЮ.**

▲ ПРЕДОСТЕРЕЖЕНИЕ

Эксплуатация снегохода с поврежденными гусеницей или шипами может привести к потере управления.

Натяжение и юстировка гусеницы

ПРИМЕЧАНИЕ: Регулировка натяжения и юстировка гусеницы взаимосвязаны. Не выполняйте их по отдельности.

▲ ПРЕДОСТЕРЕЖЕНИЕ

Для предотвращения травмирования лиц, находящихся рядом со снегоходом:

- Находитесь позади или рядом с вращающейся гусеницей КАТЕГОРИЧЕСКИ запрещено.

- Всегда используйте широкую опору с отражающей панелью в случае, если необходимо провернуть гусеницу.

- При вывешивании гусеницы подерживайте минимально возможную скорость.

Центробежная сила может выбросить посторонние предметы, поврежденные или ослабшие шипы, обрывки гусеницы, а также поврежденную гусеницу целиком, за снегоход со значительной силой, что может привести к утрате нижних конечностей или другим тяжким увечьям.

Проверка натяжения гусеницы

ПРИМЕЧАНИЕ: Перед тем, как выполнять регулировку натяжения гусеницы, снегоход должен находиться в движении в течение 15-20 минут.

1. Снимите колпачок шнура безопасности с выключателя двигателя.
2. Поднимите заднюю часть и установите ее на опору.

▲ ОСТОРОЖНО Используйте правильную технику поднятия тяжестей, используйте для этого силу ног. Не пытайтесь поднять какую-либо часть снегохода в случае, если это выше ваших сил.

3. Подождите пока задняя подвеска не примет свободное положение.
4. Воспользуйтесь ИЗМЕРИТЕЛЕМ НАТЯЖЕНИЯ ГУСЕНИЦЫ (P/N 414 348 200).



5. Используя кольцо в нижней части измерителя задайте величину провисания.

Замерьте величину зазора посередине между передним и задним натяжными катками. Замер производите между нижней частью направляющей гусеницы и внутренней поверхностью гусеницы. Величина зазора должна совпадать с указанной в разделе **ТЕХНИЧЕСКИЕ ХАРАКТЕРИСТИКИ** в части **ТЕХНИЧЕСКАЯ ИНФОРМАЦИЯ**. В случае, если натяжение недостаточно, возникнет биение гусеницы.



УСТАНОВКА ВЕЛИЧИНЫ ПРОВИСАНИЯ

1. Нижнее кольцо установлено на заданную величину
6. Установите верхнее кольцо в положение 0 кгс.
7. Расположите измеритель на гусенице посередине между передним и задним натяжными катками.
8. Нажмите на измеритель, чтобы его нижнее кольцо выровнялось с нижней кромкой накладки полоза.

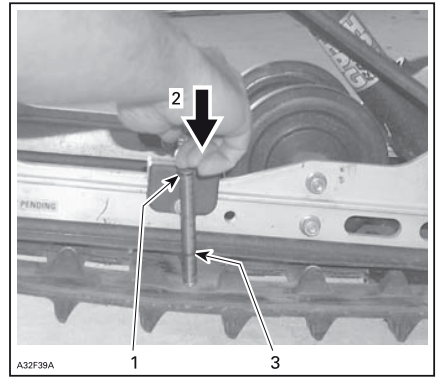

ТИПОВОЙ ВАРИАНТ

1. Верхнее кольцо измерителя установлено в положение 7,3 кг
2. Нажимайте на верхнюю часть приспособления пока она не соприкоснется с верхним кольцом
3. Значение провисания гусеницы (обратитесь к разделу **ТЕХНИЧЕСКИЕ ХАРАКТЕРИСТИКИ** для определения надлежащей величины провисания гусеницы вашей модели снегохода)
9. Считайте показания, зафиксированную верхним кольцом измерителя.



ПОКАЗАНИЯ

1. Верхнее кольцо измерителя
10. Значения нагрузки должны совпадать с указанными в таблице ниже / обратитесь к разделу **ТЕХНИЧЕСКИЕ ХАРАКТЕРИСТИКИ**, расположенному в конце настоящего Руководства.
11. В случае, если полученная величина нагрузки отличается от приведенной в таблице, необходимо отрегулировать натяжение гусеницы. Обратитесь к главе **РЕГУЛИРОВКА НАТЯЖЕНИЯ ГУСЕНИЦЫ**.

Регулировка натяжения гусеницы

1. Снимите колпачок шнура безопасности с выключателя двигателя.
2. Снимите колпаки задних катков (если установлены).
3. Ослабьте винты крепления катка.
4. Подтяните или ослабьте оба регулировочных винта для увеличения или уменьшения натяжения гусеницы.

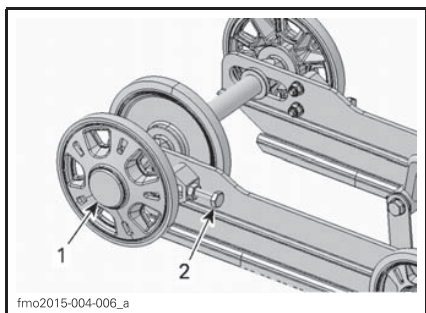

fmo2015-004-006_a

ADVENTURE LX

1. Колпак правого заднего катка
2. Правый регулировочный винт

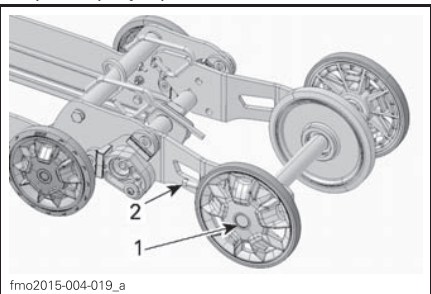

fmo2015-004-019_a

49 RANGER

1. Болт крепления правого заднего натяжного катка
2. Правый регулировочный винт

5. В случае, если корректную регулировку произвести невозможно, обратитесь к авторизованному дилеру Lynx.
6. Затяните болты крепления указанным моментом.

МОМЕНТ ЗАТЯЖКИ

Болты крепления	(48±6) Н•м
-----------------	------------

7. Проверьте юстировку гусеницы согласно процедуре, изложенной ниже.

Юстировка гусеницы

▲ ПРЕДОСТЕРЕЖЕНИЕ

Перед тем, как проверять юстировку гусеницы, убедитесь, что на ней отсутствуют предметы, которые могут быть выброшены центробежной силой при вращении гусеницы. Не касайтесь гусеницы руками, инструментами, ногами или деталями одежды. Всегда устанавливайте заднюю часть снегохода на широкую стойку с отражающей панелью. Убедитесь, что вблизи снегохода и особенно задней части гусеницы отсутствуют люди. Не проворачивайте гусеницу на высокой скорости. Центробежная сила может выбросить посторонние предметы, поврежденные или ослабшие шипы, обрывки гусеницы, а также поврежденную гусеницу целиком, за снегоход со значительной силой.

1. Поднимите заднюю часть и установите ее на опору.

▲ ОСТОРОЖНО Используйте правильную технику поднятия тяжестей, используйте для этого силу ног. Остерегайтесь травм. Не пытайтесь поднять какую-либо часть снегохода в случае, если это выше ваших сил.

2. Запустите двигатель и задействуйте рычаг управления дроссельной заслонкой так, чтобы гусеница медленно двигалась. Эта операция должна занять не более 15-20 секунд.

3. Проверьте юстировку гусеницы; расстояние между кромками направляющих и накладок полозьев и гусеницей должно быть равным с обеих сторон.

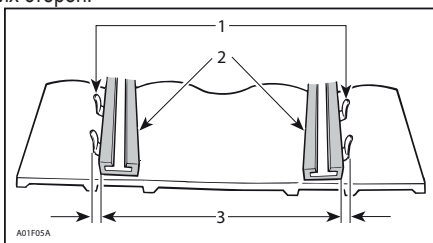

1. Направляющие
2. Накладки полозьев
3. Равное расстояние

4. Для корректировки юстировки гусеницы:
 - 4.1 Остановите двигатель.

4.2 Снимите колпачок шнура безопасности с выключателя двигателя.

⚠ ПРЕДОСТЕРЕЖЕНИЕ

Снимите колпачок шнура безопасности с выключателя двигателя перед выполнением любых регулировок или операций технического обслуживания, кроме особо обозначенных случаев. Снегоход должен находиться на безопасной площадке в стороне от трассы.

4.3 Ослабьте винты крепления заднего катка.

4.4 Подтяните регулировочный винт с той стороны, где расстояние между накладкой полоза и направляющей наибольшее.

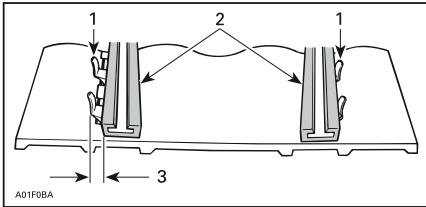

1. Направляющие
2. Накладки полозьев
3. Подтянуть винт с этой стороны

5. Затяните винты крепления.

⚠ ПРЕДОСТЕРЕЖЕНИЕ

Надлежащим образом затягивайте винты крепления катков, для того чтобы избежать схода катка и блокировки гусеницы.

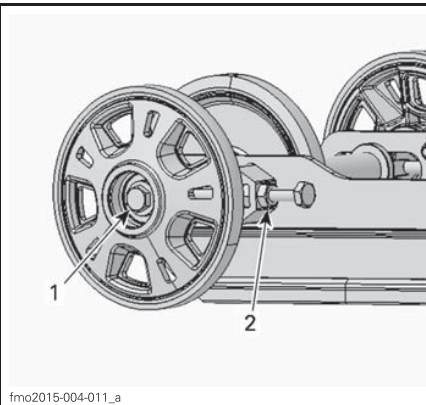

- ТИПОВОЙ ВАРИАНТ
- 1 Болт крепления - Затяните моментом (48±6) Н•м
 - 2 Стопорная гайка

6. Запустите двигатель и медленно проверните гусеницу, чтобы повторно проверить ее юстировку.

7. Снимите снегоход с опоры.

8. Установите колпачки задних катков, если применимо.

Подвеска

Состояние задней подвески

Осмотрите все компоненты подвески, включая накладки полозьев, пружины, катки и т.д.

ПРИМЕЧАНИЕ: В условиях нормальной эксплуатации снег будет выполнять роль смазки и одновременно охладителя для накладок полозьев. Продолжительное движение по льду или снегу, посыпанному песком, приведет к чрезмерному нагреву накладок и их преждевременному износу.

Состояние ленточного ограничителя

Осмотрите ленточный ограничитель на отсутствие следов износа и повреждений. Проверьте надежность затяжки болта и гайки. В случае, если ленточный ограничитель провисает, проверьте отсутствие деформации посадочных отверстий. При необходимости замените. Затяните гайку указанным моментом затяжки.

МОМЕНТ ЗАТЯЖКИ	
Гайка	11 Н•м

Смазка задней подвески

Добавьте SUSPENSION GREASE (P/N 619 590 193) в пресс-масленки задней подвески. Обратитесь к **ГРАФИКУ ПРОВЕДЕНИЯ ТЕХНИЧЕСКОГО ОБСЛУЖИВАНИЯ** для информации о периодичности обслуживания.

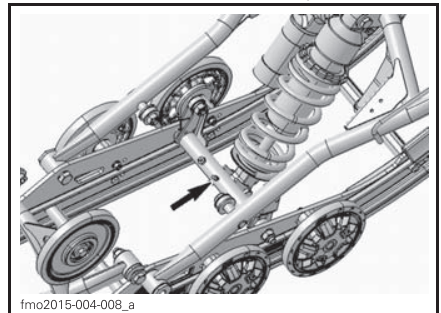

ТИПОВОЙ ВАРИАНТ - ПРЕСС-МАСЛЕНКИ ПОДВЕСКИ PPS2 (ВИД СПЕРЕДИ)

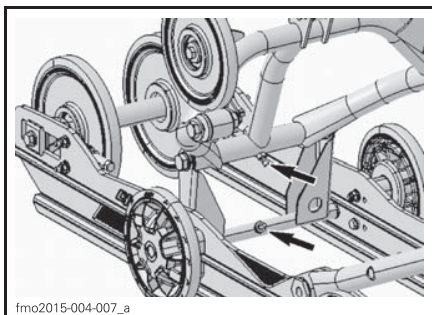

fmo2015-004-007_a

ТИПОВОЙ ВАРИАНТ - ПРЕСС-МАСЛЕНКИ
ПОДВЕСКИ PPS2 (ВИД СЗАДИ)

Состояние рулевого управления и передней подвески

Проверьте надежность креплений элементов рулевого управления и передней подвески (рулевые сошки, рулевые тяги и соединения, поперечные рулевые тяги, шаровые шарниры, болты крепления и стойки лыж и т.д.). При необходимости обратитесь к авторизованному дилеру Lynx.

Лыжи

Состояние и износ лыж и полозьев

Проверьте состояние лыж и твердосплавных полозьев. В случае износа обратитесь к авторизованному дилеру Lynx.

⚠ ПРЕДОСТЕРЕЖЕНИЕ

Чрезмерный износ лыж и/или полозьев негативно повлияет на управляемость снегохода.

Предохранители

Осмотр предохранителей

Для защиты электрооборудования снегохода используются предохранители.

Проверьте состояние предохранителей и при необходимости замените.

Потяните предохранитель, чтобы вытащить его из блока. Проверьте не расплавлена ли плавкая вставка предохранителя.

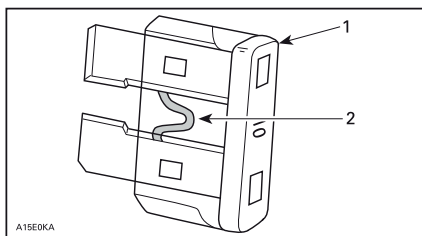

1. Предохранитель
2. Плавкая вставка, которую нужно проверить

⚠ ОСТОРОЖНО Не используйте предохранители более высокого номинала - это может привести к серьезным повреждениям электрооборудования, а также стать причиной пожара.

⚠ ПРЕДОСТЕРЕЖЕНИЕ

В случае, если предохранитель перегорел, перед повторным запуском двигателя причина неисправности должна быть обнаружена и устранена. С этой целью обратитесь к авторизованному дилеру Lynx.

Расположение предохранителей

Модели E-TEC с ручным запуском

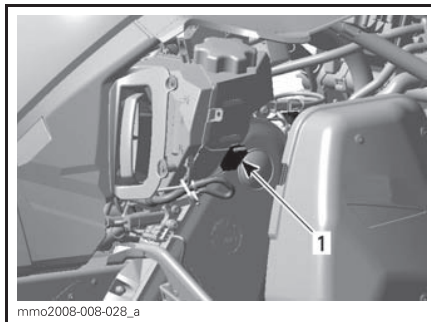

mno2008-008-028_a

ТИПОВОЙ ВАРИАНТ – ПРАВАЯ СТОРОНА
МОТОРНОГО ОТСЕКА

1. Главный предохранитель 5А

Модели E-TEC с электрическим стартером

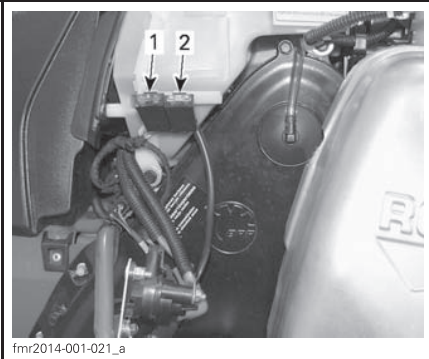

fmr2014-001-021_a

ТИПОВОЙ ВАРИАНТ – ПРАВАЯ СТОРОНА МОТОРНОГО ОТСЕКА

1. Предохранитель системы зарядки 30А
2. Предохранитель запуска двигателя/кнопки включения заднего хода 5А

Модели 600 ACE и 900 ACE

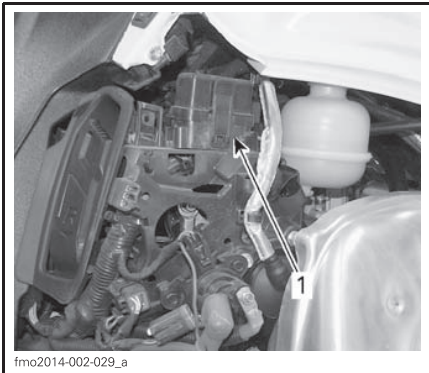

fmo2014-002-029_a

ТИПОВОЙ ВАРИАНТ - ПРАВАЯ СТОРОНА МОТОРНОГО ОТСЕКА

1. Блок предохранителей

Для определения номиналов предохранителей обратитесь к наклейке на крышке блока предохранителей или **ТЕХНИЧЕСКИМ ХАРАКТЕРИСТИКАМ**, размещенным в настоящем Руководстве.

Предохранитель датчика уровня топлива располагается за глушителем системы впуска.

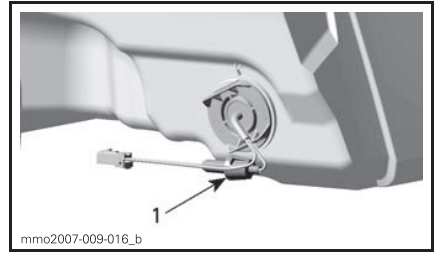

mmo2007-009-016_b

- ЗА ГЛУШИТЕЛЕМ СИСТЕМЫ ВПУСКА
1. Предохранитель 0,25 А

Осветительные приборы

Проверьте функционирование освещения после замены лампы.

Замена ламп фар головного освещения

ВНИМАНИЕ Ни в коем случае не прикасайтесь к стеклянной части галогенной лампы голыми пальцами, это сокращает срок ее службы. В противном случае протрите стеклянную часть лампы изопропиловым спиртом не оставляющим следов на лампе.

1. Откройте багажный отсек, потянув выступ.

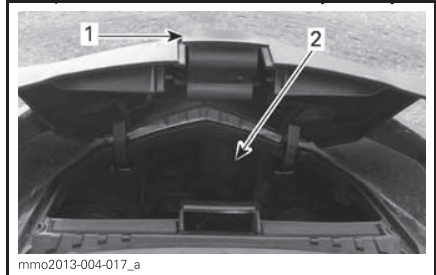

mmo2013-004-017_a

1. Выступ
2. Багажный отсек
2. Снимите соответствующий резиновый кожух.

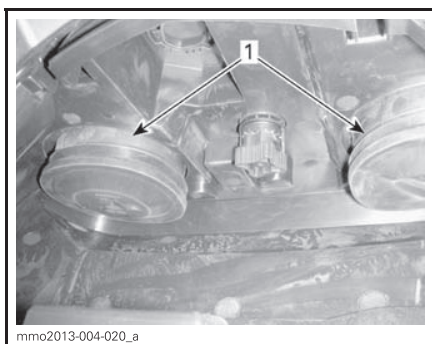

1. Резиновые кожухи

ПРИМЕЧАНИЕ: Убедитесь что оба резиновых кожуха правильно установлены, во избежание попадания влаги внутрь фары. Влага может стать причиной конденсации водяного пара внутри фары.

3. Отсоедините электрический разъем.

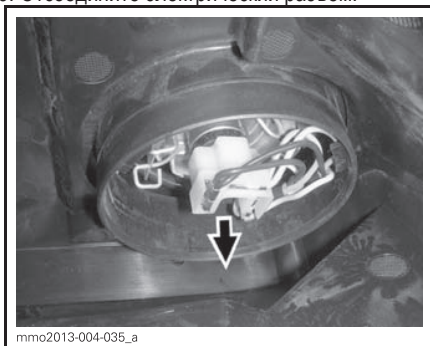

ЭЛЕКТРИЧЕСКИЙ РАЗЪЕМ

ПРИМЕЧАНИЕ: Убедитесь в правильности подсоединения электрического разъема.

4. Нажмите и одновременно с этим потяните фиксатор с обеих сторон, чтобы освободить лампу.

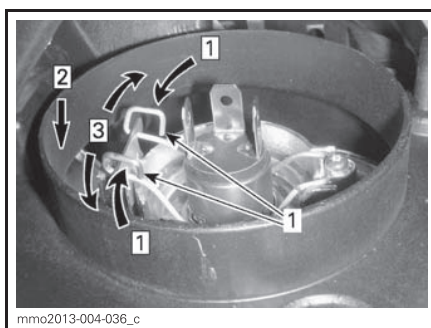

Шаг 1: Нажмите с обеих сторон
Шаг 2: Нажмите для высвобождения
Шаг 3: Высвободите обе стороны
1. Фиксатор

5. Вытащите и замените лампу. Правильно установите детали в обратном порядке.

Регулировка направления светового пучка фар головного освещения

Откройте передний багажный отсек.

Вращением ручки настройте направление светового пучка фар.

Вращайте ручку по часовой стрелке, чтобы поднять световой пучок.

Вращайте ручку против часовой стрелки, чтобы опустить световой пучок.

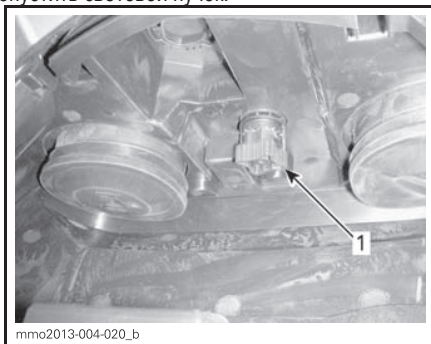

ТИПОВОЙ ВАРИАНТ

1. Ручка

Задний фонарь

Задний фонарь со светодиодными лампами: светодиоды не могут быть заменены. В случае выхода из строя, фонарь заменяется единым блоком. Закрепите новый задний фонарь винтами.

УХОД ЗА СНЕГОХОДОМ

Уход за снегоходом после поездки

Удалите скопления снега и льда с компонентов задней подвески, гусеницы, компонентов передней подвески, рулевого управления и лыж.

⚠ ПРЕДОСТЕРЕЖЕНИЕ

Убедитесь, что колпачок шнура безопасности снят с выключателя двигателя перед тем, как встать перед снегоходом, гусеницей или компонентами задней подвески.

В случае, если вы оставляете снегоход на улице на ночь, а также в течение длительных перерывов в эксплуатации, всегда накрывайте снегоход чехлом. Это поможет защитить его от мороза, снега и сохранить его внешний вид.

Чистка и защитная обработка снегохода

Промойте снегоход водным раствором мягкого моющего средства. Используйте фланелевую ткань или соответствующий эквивалент.

ВНИМАНИЕ Для того, чтобы избежать появления царапин на поверхности ветрового стекла и капота следует пользоваться фланелевой тканью или соответствующим эквивалентом.

Для удаления смазки, масла и сажи используйте чистящее средство повышенной силы BRP HEAVY DUTY CLEANER (P/N 293 110 001).

ВНИМАНИЕ Не используйте данное чистящее средство для чистки наклеек или виниловых деталей.

Для удаления налипшей грязи с пластиковых и виниловых элементов используйте чистящее средство XPS ALL PURPOSE CLEANER (P/N 219 701 709).

Для удаления царапин с ветрового стекла или капота используйте полировальный состав SCRATCH REMOVER KIT (P/N 861 774 800).

ВНИМАНИЕ Чистка пластиковых частей сильными моющими средствами, обезжиривающими веществами, растворителями, ацетоном и др. категорически запрещена.

Для лучшей защиты окрашенных элементов снегохода нанесите на них восковую полировальную пасту

ПРИМЕЧАНИЕ: Пасту следует наносить только на глянцевое покрытие.

ХРАНЕНИЕ

В случае, если не предполагается эксплуатация снегохода в течение 3-х и более месяцев, а также в летний период, следует подготовить его к хранению.

ХРАНЕНИЕ	
СНЕГОХОД	Очистите снегоход
ДВИГАТЕЛЬ	2-тактные модели: Смажьте двигатель. Обратитесь к данному Руководству.
	Заткните глушитель ветошью
	Добавьте стабилизатор в топливо, следуя рекомендациям производителя После добавления стабилизатора топлива запустите двигатель и дайте ему поработать
СИЛОВАЯ ПЕРЕДАЧА И ТОРМОЗНАЯ СИСТЕМА	Смажьте шарнир рычага тормоза
	Поднимите заднюю часть, оторвав гусеницу от поверхности. Не ослабляйте натяжения гусеницы
ПОДВЕСКА	Осмотрите и смажьте заднюю подвеску
	Смажьте переднюю и заднюю подвески
ЭЛЕКТРООБОРУДОВАНИЕ	Ежемесячно заряжайте АКБ для поддержания ее полного заряда в течение периода хранения

Хранение (Модели E-TEC)

Система охлаждения двигателя

Двигатели E-TEC:

Для предотвращения ухудшения качества антифриза, его следует заменять каждые 5 лет или 6000 км.

Замена антифриза и проверка его плотности должны проводиться авторизованным дилером Lynx.

⚠ ОСТОРОЖНО Неправильно подобранная охлаждающая жидкость может замерзнуть в системе охлаждения в случае, если снегоход хранится в месте, где температура опускается ниже 0°C. Это приведет к серьезному повреждению двигателя. Пренебрежение требованием замены охлаждающей жидкости перед хранением может привести к ухудшению ее качества и недостаточному охлаждению после запуска двигателя.

⚠ ОСТОРОЖНО В течение периода хранения не запускайте двигатель.

Режим консервации двигателя (E-TEC)

Как и любой другой двигатель, двигатель E-TEC должен быть надлежащим образом смазан перед хранением для защиты его внутренних компонентов. Система E-TEC располагает активируемой водителем встроенной функцией смазки двигателя перед консервацией.

Для активации функции выполните следующее:

1. Поместите снегоход в хорошо вентилируемом месте.
2. Запустите двигатель и дайте ему поработать на оборотах холостого хода пока он не нагреется до рабочей температуры (следите за показаниями указателя температуры охлаждающей жидкости или убедитесь, что задний теплообменник стал теплым).

3. Нажмите кнопку SET (S) для отображения показаний одометра.

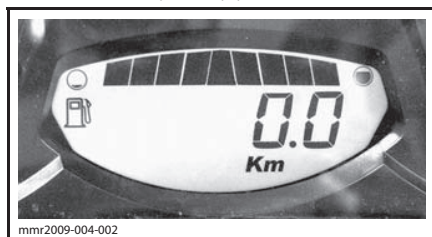

ПРИМЕЧАНИЕ: Функция смазки может быть запущена только из этого режима.

4. Быстро нажимайте на переключатель света фар, после чего **одновременно** нажмите и удерживайте кнопку SET, пока на экране не отобразится сообщение PUSH «S» (НАЖМИТЕ КНОПКУ S).

ПРИМЕЧАНИЕ: Для выполнения данной процедуры крайне важно нажимать на переключатель света фар перед тем, как нажать и удерживать кнопку SET.

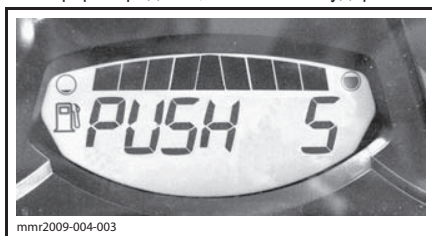

5. После появления этого сообщения отпустите все нажатые кнопки.

6. После чего нажмите и удерживайте нажатой в течение 2-3 секунд кнопку SET (S).

ПРИМЕЧАНИЕ: На дисплее отобразится сообщение OIL (СМАЗКА ДВИГАТЕЛЯ), обозначающее, что встроенная функция смазки двигателя активирована для последующей консервации.

7. После появления этого сообщения отпустите кнопку и дождитесь окончания процедуры смазки.

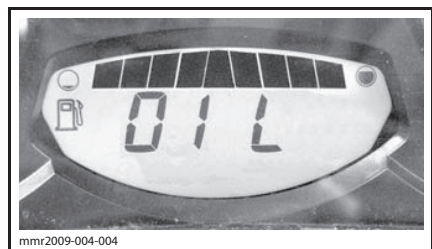

Во время выполнения процедуры смазки двигателя не прикасайтесь к кнопкам и органам управления снегохода.

Процедура смазки двигателя занимает примерно 1 минуту. Во время данной процедуры частота вращения коленчатого вала двигателя слегка увеличится примерно до 1600 об/мин и масляный насос заполнит маслом двигатель.

После окончания процедуры смазки блок управления двигателем выключит двигатель.

Снимите колпачок шнура безопасности с выключателя двигателя.

ВНИМАНИЕ В течение периода хранения не запускайте двигатель.

ПРЕДСЕЗОННАЯ ПОДГОТОВКА

ПРЕДСЕЗОННАЯ ПОДГОТОВКА (МОДЕЛИ, ОСНАЩЕННЫЕ 2-ТАКНЫМИ ДВИГАТЕЛЯМИ)	
ДВИГАТЕЛЬ	Осмотреть резиновые опоры двигателя
	Осмотреть систему выпуска отработавших газов и проверить ее герметичность
	Затянуть винты или гайки выпускного коллектора необходимым моментом
	Осмотреть крышку, шланги и хомуты системы охлаждения. Проверить герметичность.
	Проверить плотность охлаждающей жидкости.
	Осмотреть уплотнение коленчатого вала со стороны РТО
СИСТЕМА ПОДАЧИ ТОПЛИВА	Осмотреть шланги и соединения системы подачи топлива
	Осмотреть трос привода дроссельной заслонки
СИЛОВАЯ ПЕРЕДАЧА И ТОРМОЗНАЯ СИСТЕМА	Осмотреть ремень вариатора (регулировку ремня вариатора производить каждый раз при его замене)
	Очистить и осмотреть ведущий шкив
	Очистить и осмотреть ведомый шкив
	Осмотреть, отрегулировать и отъюстировать гусеницу
	Отрегулировать приводную цепь (кроме моделей, оснащенных шестеренчатой коробкой передач)
	Заменить трансмиссионное масло цепной коробки / масло КПП
	Проверить уровень тормозной жидкости
Осмотреть шланг тормозной системы, тормозные колодки и диск	
РУЛЕВОЕ УПРАВЛЕНИЕ	Осмотреть рулевое управление
	Осмотреть лыжи и коньки
ПОДВЕСКА	Осмотреть переднюю подвеску
	Осмотреть заднюю подвеску (включая ленточные ограничители и накладки полозьев)
ЭЛЕКТРООБОРУДОВАНИЕ	Осмотреть свечи зажигания (кроме моделей E-TEC)
	Зарядить АКБ (если установлена)
	Отрегулировать направление светового пучка фар головного освещения

ПРЕДСЕЗОННАЯ ПОДГОТОВКА (МОДЕЛИ, ОСНАЩЕННЫЕ 4-ТАКТНЫМИ ДВИГАТЕЛЯМИ)	
ДВИГАТЕЛЬ	Проверить состояние уплотнений и прокладок двигателя
	Осмотреть систему выпуска отработавших газов и проверить ее герметичность
	Заменить моторное масло и масляный фильтр
	Проверить плотность охлаждающей жидкости.
СИСТЕМА ПОДАЧИ ТОПЛИВА	Осмотреть шланги и соединения системы подачи топлива
	Очистить и осмотреть корпус дроссельной заслонки
СИЛОВАЯ ПЕРЕДАЧА И ТОРМОЗНАЯ СИСТЕМА	Осмотреть ремень вариатора (регулировку ремня вариатора производить каждый раз при его замене)
	Очистить и осмотреть ведущий шкив
	Очистить и осмотреть ведомый шкив
	Осмотреть, отрегулировать и отъюстировать гусеницу
	Отрегулировать приводную цепь (кроме моделей, оснащенных шестеренчатой коробкой передач)
	Заменить трансмиссионное масло цепной коробки / масло КПП
	Проверить уровень тормозной жидкости
	Осмотреть шланг тормозной системы, тормозные колодки и диск
РУЛЕВОЕ УПРАВЛЕНИЕ	Осмотреть рулевое управление
	Осмотреть лыжи и коньки
ПОДВЕСКА	Осмотреть переднюю подвеску
	Осмотреть заднюю подвеску и ленточный ограничитель
ЭЛЕКТРООБОРУДОВАНИЕ	Зарядить АКБ (если установлена)
	Отрегулировать направление светового пучка фар головного освещения

***ТЕХНИЧЕСКАЯ
ИНФОРМАЦИЯ***

ИДЕНТИФИКАЦИОННЫЕ НОМЕРА СНЕГОХОДА

Наклейка с описанием снегохода

Наклейка с описанием снегохода расположена на правой стороне туннеля.

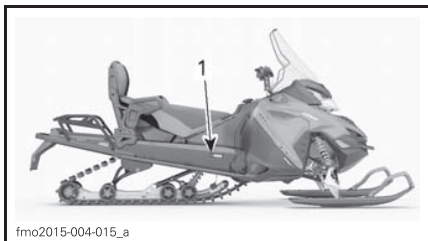

ТИПОВОЙ ВАРИАНТ

1. Наклейка с описанием снегохода

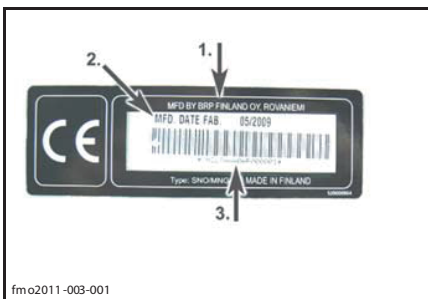

НАКЛЕЙКА С ОПИСАНИЕМ СНЕГОХОДА

1. Наименование производителя
2. Дата производства
3. Идентификационный номер транспортного средства (VIN)

Идентификационные номера (серийные номера)

Для облегчения идентификации на раму и двигатель снегохода нанесены серийные номера. Эти номера вам понадобятся при наступлении гарантийного случая или в случае хищения снегохода. Эти номера также понадобятся авторизованному дилеру Lухp для надлежащего оформления гарантийной заявки. Компания BRP откажется от своих гарантийных обязательств в случае, если идентификационный номер транспортного средства (VIN) удален, поврежден или изменен каким-либо образом. Компания BRP настоятельно рекомендует вам записать все идентификационные номера и предоставить их вашей страховой компании.

Идентификационный номер транспортного средства (VIN)

Данный идентификационный номер размещен на наклейке с описанием снегохода. Обратитесь к предыдущей главе. Также он нанесен на туннель рядом с наклейкой с описанием снегохода.

Номер модели и модельный год включены в идентификационный номер транспортного средства. Обратитесь к иллюстрации.

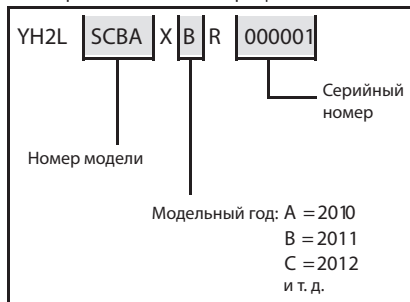

Идентификационный номер двигателя

Обратитесь к иллюстрациям для того, чтобы найти идентификационный номер на своей модели двигателя.

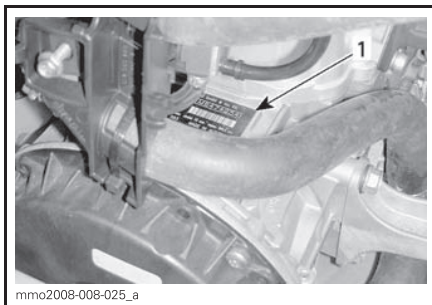

ДВИГАТЕЛЬ 600 HO E-TEC® — ПРАВАЯ ЧАСТЬ МОТОРНОГО ОТСЕКА

1. Расположение серийного номера двигателя

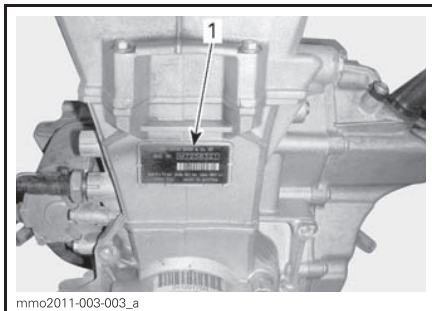

ДВИГАТЕЛЬ 600 ACE

1. Расположение идентификационного номера двигателя

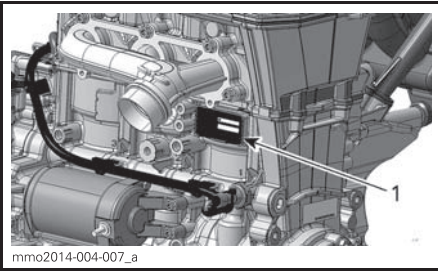

ДВИГАТЕЛЬ 900 ACE

1. Расположение идентификационного номера двигателя

ЗНАЧЕНИЯ ШУМОВОГО ИЗЛУЧЕНИЯ И ПОКАЗАТЕЛЕЙ ВИБРАЦИИ

МОДЕЛЬ		600 НО Е-ТЕС	600 АСЕ	900 АСЕ
ШУМОВОЕ ИЗЛУЧЕНИЕ И ВИБРАЦИЯ ¹				
Шум	Уровень звуковой мощности (L_{WA})	96,7 дБ при 4050 об/мин (Погрешность (K_{WA}) 3 дБ)	90,4 дБ при 3625 об/мин (Погрешность (K_{WA}) 3 дБ)	92,7 дБ при 3625 об/мин (Погрешность (K_{WA}) 3 дБ)
	Звуковое давление (L_{pA})	86 дБ при 4050 об/мин (Погрешность (K_{pA}) 3 дБ)	80 дБ при 3625 об/мин (Погрешность (K_{pA}) 3 дБ)	80 дБ при 3625 об/мин (Погрешность (K_{pA}) 3 дБ)
Вибрация	Система кисть-рука	< 2,5 м/с ² при 4050 об/мин	< 2,5 м/с ² при 3625 об/мин	< 2,5 м/с ² при 3625 об/мин
	Корпус целиком по сиденью	< 0,5 м/с ² при 4050 об/мин	< 0,5 м/с ² при 3625 об/мин	< 0,5 м/с ² при 3625 об/мин
1: Шумовое излучение и вибрация измеряются согласно Стандарта EN 15997:2011 на поверхности с покрытием, на нейтральной передаче.				

РАДИОЧАСТОТНАЯ ЦИФРОВАЯ КОДИРОВАННАЯ ПРОТИВОУГОННАЯ СИСТЕМА (РЧ-КЛЮЧ D.E.S.S.)

Данное устройство соответствует Разделу 15 Тома 47 Свода федеральных нормативных актов США и лицензионным исключениям из Технических требований к радиоаппаратуре Министерства промышленности Канады.

Эксплуатация устройства предусматривает наличие следующих условий: (1) данное устройство не может являться источником помех, но (2) может быть подвержено любым помехам, в том числе тем, что могут привести к нежелательной работе устройства.

Внесение изменений и модификация устройства, в случае, если это явно не одобрено стороной, ответственной за обеспечение соответствия нормативным требованиям, может привести к потере права дальнейшей эксплуатации устройства.

Регистрационный номер Министерства промышленности Канады: 12006AM01456

Идентификационный номер Федеральной комиссии по связи США: 2ACERM01456

Мы, как сторона ответственная за обеспечение соответствия устройства нормативным требованиям, заявляем, что обеспечение соответствия положениям директивы Совета Европы 2014/53/EU является нашей исключительной обязанностью. Директива предусматривает обеспечение соответствия как основным, так и любым релевантным требованиям. Изделие соответствует требованиям следующих директив, гармонизированных стандартов и нормативов:

Директива по радиоборудованию (RED) 2014/53/EU,

Гармонизированные стандарты EN 300 330-2, EN 60950-1

ТЕХНИЧЕСКИЕ ХАРАКТЕРИСТИКИ

МОДЕЛЬ		600 ACE
ДВИГАТЕЛЬ		
Тип		Rotax 602, жидкостное охлаждение, 4-тактный, два распределительных вала верхнего расположения, сухой картер
Количество цилиндров		2
Рабочий объем двигателя, см ³		600
Диаметр цилиндра, мм		74
Ход поршня, мм		69,7
Частота вращения коленчатого вала двигателя, при которой достигается максимальная мощность, об/мин		7250
Система выпуска отработавших газов		Две выхлопных трубы с глушителем
Моторное масло		XPS 4-STROKE SYNTHETIC OIL (F) (P/N 619 590 114) или синтетическое масло SAE 0W40 API SM
Емкость масляного бака, л		Замена масла, 2,1
Охлаждающая жидкость		Водный раствор этиленгликоля (50% антифриза, 50% дистиллированной воды). Используйте LONG LIFE ANTIFREEZE(F) (P/N 619 590 204) или рекомендованный эквивалент, разработанный специально для алюминиевых двигателей.
СИСТЕМА ПОДАЧИ ТОПЛИВА		
Система впрыска топлива		Электронный распределенный впрыск (EFI), корпус дроссельной заслонки 46 мм
Рекомендуемое топливо		Стандартный неэтилированный бензин с МАКСИМАЛЬНЫМ содержанием этанола 10%.
Минимальное октановое число	RON	95 (Бензин, содержащий МАКСИМАЛЬНО до 10% этанола)
Объем топливного бака, л		34
ЭЛЕКТРООБОРУДОВАНИЕ		
Мощность		650 Вт при 6000 об/мин
Лампы дальнего/ближнего света	Свеча зажигания	2 x 60/55 Вт (H-4)
Лампа заднего фонаря		2 x P 21/5 Вт
Свеча зажигания	Тип	NGK MR8BI-8
	Межэлектродный зазор, мм	0,8

МОДЕЛЬ		600 ACE
ЭЛЕКТРООБОРУДОВАНИЕ (продолжение)		
Предохранители и реле	FA: Главный	40 А
	F1: Топливная система/двигатель	10 А
	F2: Дополнительное оборудование	20 А
	F3: Вентилятор	15 А
	F4: Система апуска	15 А
	F5 Осветительные приборы	20 А
	F6: Панель приборов / ECM / датчик CAPS	10 А
	R1: Предохранители F 1, F 6	–
	R2: Предохранитель F 5	–
	R3: Предохранитель F 2	–
СИЛОВАЯ ПЕРЕДАЧА		
Тип ведущего шкива		eDrive II LC
Тип ведомого шкива		QRS (с коротким валом)
Включение		2200
Трансмиссионное масло	Тип	P/N 619 590 098
	Заправочный объем	500 мл
Ремень вариатора (номер запчасти)	Adventure LX 49 Ranger	417 300 127 ⁽¹⁾
Количество зубьев малой звездочки	Adventure LX 49 Ranger	21
Количество зубьев большой звездочки	Adventure LX 49 Ranger	51
Количество зубьев ведущей звездочки	Adventure LX	8 / 16
	49 Ranger	7
	Все прочие модели	8

МОДЕЛЬ		600 ACE		
СИЛОВАЯ ПЕРЕДАЧА (продолжение)				
Номинальная ширина гусеницы, см	Adventure LX с системой Silent Drive		38	
	Прочие модели		40,6	
Номинальная длина гусеницы, см	Adventure LX		348,7	
	49 Ranger		414,1	
Высота грунтозацепа гусеницы, мм	49 Ranger		39	
	Adventure LX, кроме оснащенных системой Silent Drive		34	
	Adventure LX с системой Silent Drive		25	
Натяжение гусеницы	Провисание	49 Ranger	40 мм - 50 мм	
		Adventure LX	35 мм - 45 мм	
	Без приложения силы		0 кг	
	Провисание	49 Ranger	60 мм - 70 мм	
		Adventure LX	50 мм - 60 мм	
	Усилие (1)		7,3 кг	
Юстировка гусеницы		Одинаковое расстояние между краями направляющих гусеницы и накладками ползьев		
ТОРМОЗНАЯ СИСТЕМА				
Тип		Гидравлическая с тормозами типа REX™		
Тормозная жидкость		DOT 4		
ПОДВЕСКА				
Передняя подвеска		Все модели		A-LFS+
Передний амортизатор	Все модели		С газовым подпором высокого давления (HPG 36)	
Максимальный ход передней подвески, мм	Adventure LX		242	
	49 Ranger		190	
	49 Ranger Touring		210	
Задняя подвеска	Adventure LX		PPS ² -3500	
	49 Ranger		PPS ² -4100-DS-A	
Центральный амортизатор	Adventure LX		С газовым подпором высокого давления (HPG 25)	
	49 Ranger		С газовым подпором высокого давления (HPG 36)	

МОДЕЛЬ		600 ACE
ПОДВЕСКА (продолжение)		
Задний амортизатор	Adventure LX	С газовым подпором высокого давления (HPG 25)
	49 Ranger	С газовым подпором высокого давления (HPG 36)
Максимальный ход задней подвески, мм	Все модели	390
МАССА И РАЗМЕРЫ		
Сухая масса, кг	Adventure LX, кроме оснащенных системой Silent Drive	250
	Adventure LX с системой Silent Drive	245
	49 Ranger	262
	49 Ranger Touring	272
Общая длина снегохода, см	Adventure LX	307
	49 Ranger	347
Общая ширина снегохода, см	Adventure LX	126,5
	49 Ranger	110,5
	49 Ranger Touring	118
Общая высота снегохода, см	Все модели	147
Лыжная колея, мм	Adventure LX	1 080
	49 Ranger	921 ± 21
	49 Ranger Touring Kit	996 ± 21
<p>⁽¹⁾ Данная регулировка проводится каждый раз при установке нового ремня. Уточните у авторизованного дилера Lynx артикул ремня вариатора, подходящего для вашего снегохода.</p>		

Модели 600 НО Е-ТЕС

МОДЕЛЬ	600 НО Е-ТЕС
ДВИГАТЕЛЬ	
Тип	Rotax 593, жидкостное охлаждение с лепестковым клапаном, регулируемая система изменения сечения выпуска двигателя Rotax (3D-RAVE)
Количество цилиндров	2
Рабочий объем двигателя, см ³	594,4
Диаметр цилиндра, мм	72
Ход поршня, мм	73
Максимальное количество оборотов двигателя, об/мин	(8100 ± 100) об/мин
Система впрыска топлива	Непосредственный впрыск Е-ТЕС
Система выпуска отработавших газов	Одна выхлопная труба с глушителем
Моторное масло	Обратитесь к подразделу РЕКОМЕНДОВАННОЕ МАСЛО ⁽¹⁾ .
Емкость масляного бака, л	3,7
Охлаждающая жидкость	Водный раствор этиленгликоля (50% антифриза, 50% дистиллированной воды).. Используйте LONG LIFE ANTIFREEZE(F) (P/N 619 590 204) или иную охлаждающую жидкость, разработанную специально для алюминиевых двигателей
Рекомендуемое топливо	Высококачественный неэтилированный бензин (содержащий МАКСИМАЛЬНО до 10% этанола)
Минимальное октановое число Обратитесь к подразделу ТРЕБОВАНИЯ К ТОПЛИВУ	Стандартный неэтилированный бензин
	95
Объем топливного бака, л	34
СИЛОВАЯ ПЕРЕДАЧА	
Тип ведущего шкива	TRA III
Тип ведомого шкива	QRS (3 мм)
Включение	(3400 ± 100) об/мин
Ремень вариатора (номер запчасти)	417 300 383 ⁽³⁾
Трансмиссионное масло	XPS SYNTHETIC CHAINCASE OIL (P/N 413 80 300)
Количество зубьев малой звездочки	19
Количество зубьев большой звездочки	49
Количество зубьев ведущей звездочки	8
Номинальная ширина гусеницы, см	40,6
Номинальная длина гусеницы, см	414,1
Высота грунтозацепа гусеницы, мм	59

МОДЕЛЬ		600 НО Е-ТЕС
СИЛОВАЯ ПЕРЕДАЧА (продолжение)		
Натяжение гусеницы	Провисание	40 мм - 50 мм
	Усилие ⁽²⁾	0 кг
Натяжение гусеницы	Провисание	60 мм - 70 мм
	Усилие ⁽²⁾	7,3 кг
Юстировка гусеницы		Одинаковое расстояние между краями направляющих гусеницы и накладками полозьев
ТОРМОЗНАЯ СИСТЕМА		
Тип		Гидравлическая с тормозами типа RE-X
Тормозная жидкость		DOT 4
ПОДВЕСКА		
Передняя подвеска		A - LFS+
Передний амортизатор		С газовым подпором высокого давления (HPG 36)
Максимальный ход передней подвески, мм		190
		210
Задняя подвеска		PPS ² -4100-DS-A
Центральный амортизатор		С газовым подпором высокого давления (HPG 36)
Задний амортизатор		С газовым подпором высокого давления (HPG 36)
Максимальный ход задней подвески, мм		390
ЭЛЕКТРООБОРУДОВАНИЕ		
Мощность		12 В/55 В/1200 Вт
Лампы дальнего/ближнего света		2 x 60/55 Вт (H-4)
Лампа заднего фонаря		Светодиодная
Свеча зажигания	Тип	NGK PZFR6F ⁽³⁾
	Межэлектродный зазор, мм	Не регулируется (0,8 +0/-0,1 мм) 0,75 ± 0,05 (не регулируется)
Предохранитель		Обратитесь к подразделу ПРЕДОХРАНИТЕЛИ раздела ТЕХНИЧЕСКОЕ ОБСЛУЖИВАНИЕ

МОДЕЛЬ		600 HO E-TEC
МАССА И РАЗМЕРЫ		
Общая длина снегохода, см		347
Общая ширина снегохода, см	49 Ranger	110,5
	49 Ranger Touring Kit	118
Общая высота снегохода, см		147
Сухая масса, кг	49 Ranger	257
	49 Ranger Touring	267
Лыжная колея, мм	49 Ranger	921 ± 21
	49 Ranger Touring	996 ± 21
Ширина лыж, мм		188
<p>⁽¹⁾ Обратитесь к подразделу <i>ИНЖЕКЦИОННОЕ МАСЛО</i> для получения дополнительной информации.</p> <p>⁽²⁾ Измеряется между накладкой полоза и внутренней нижней частью гусеницы при приложенном вертикальном усилии.</p> <p>⁽³⁾ ВНИМАНИЕ Регулировка межэлектродного зазора свечей зажигания не допускается</p>		

МОДЕЛЬ		49 RANGER 900 ACE
ДВИГАТЕЛЬ		
Тип		Rotax 903, жидкостное охлаждение, 4-тактный, два распределительных вала верхнего расположения, сухой картер
Количество цилиндров		3
Рабочий объем двигателя, см ³		899
Диаметр цилиндра, мм		74
Ход поршня, мм		69,7
Частота вращения коленчатого вала двигателя, при которой достигается максимальная мощность, об/мин		7250
Система выпуска отработавших газов		Одна выхлопная труба переднего размещения с глушителем
Моторное масло		P/N 619 590 114 или синтетическое масло SAE 0W 40 API SM
Емкость масляного бака, л		Замена масла, 3,3
Охлаждающая жидкость		Водный раствор этиленгликоля (50% антифриза, 50% дистиллированной воды).. Используйте LONG LIFE ANTIFREEZE(F) (P/N 619 590 204) или иную охлаждающую жидкость, разработанную специально для алюминиевых двигателей
СИСТЕМА ПОДАЧИ ТОПЛИВА		
Система впрыска топлива		Электронный распределенный впрыск (EFI), корпус дроссельной заслонки 46 мм
Рекомендуемое топливо		Стандартный неэтилированный бензин с МАКСИМАЛЬНЫМ содержанием этанола 10%.
Минимальное октановое число	RON	95
Объем топливного бака, л		34
ЭЛЕКТРООБОРУДОВАНИЕ		
Мощность		644 Вт при 6000 об/мин
Лампы дальнего/ближнего света	Свеча зажигания	2 x 60/55 Вт (H-4)
Лампа заднего фонаря		2,6 Вт / 139м Вт, светодиодная
Свеча зажигания	Тип	NGK MR8BI-8
	Межэлектродный зазор, мм	0,8

МОДЕЛЬ		49 RANGER 900 ACE
ЭЛЕКТРООБОРУДОВАНИЕ (продолжение)		
Предохранители и реле	FA: Главный	40 А
	F1: Катушки зажигания, топливные инжекторы, топливный насос, соленоид стартера	10 А
	F2: Дополнительное оборудование	20 А
	F3 : Электро-механическая система заднего хода	20 А
	F4: Часы, вентилятор радиатора	15 А
	F5: Фары головного освещения, задний фонарь, стоп-сигнал	20 А
	F6 Блок управления двигателем (ECM) / Панель приборов / Датчик положения распределительного вала (CAPS)	10 А
	R1: Главное реле	Предохранители F1, F3, и F 6
	R2: Реле осветительных приборов	Предохранитель F5
R3: Реле дополнительного оборудования	Предохранитель F2	
СИЛОВАЯ ПЕРЕДАЧА		
Тип ведущего шкива		eDrive II
Тип ведомого шкива		QRS (короткий вал)
Включение, об/мин		2200
Трансмиссионное масло	Тип	P/N 619 590 098
	Заправочный объем	500 мл
Ремень вариатора (номер запчасти)		417 300 383 ⁽¹⁾
Количество зубьев малой звездочки		21
Количество зубьев большой звездочки	49 Ranger с профилем гусеницы 59 мм	51
	49 Ranger с профилем гусеницы 49 мм	49
Количество зубьев ведущей звездочки		8

МОДЕЛЬ		49 RANGER 900 ACE
СИЛОВАЯ ПЕРЕДАЧА (продолжение)		
Номинальная ширина гусеницы, см		40,6
Номинальная длина гусеницы, см		414,1
Высота грунтозацепа гусеницы, мм		39 или 59 мм
Натяжение гусеницы	Провисание	40 мм - 50 мм
	Без приложения силы	0 кг
	Провисание	60 мм - 70 мм
	Усилие (1)	7,3 кг
Юстировка гусеницы		Одинаковое расстояние между краями направляющих гусеницы и накладками полозьев
ТОРМОЗНАЯ СИСТЕМА		
Тип		Brembo, плетенный тросик из нержавеющей стали
Тормозная жидкость		DOT 4
ПОДВЕСКА		
Передняя подвеска		A-LFS+
Передний амортизатор		С газовым подпором высокого давления (HPG 36)
Максимальный ход передней подвески, мм	49 Ranger кроме моделей с высотой профиля 59 мм	190
	49 Ranger с высотой профиля 59 мм	210
Задняя подвеска		PPS ² -4100-DS-A
Центральный амортизатор		С газовым подпором высокого давления (HPG 36)
Задний амортизатор		С газовым подпором высокого давления (HPG 36)
Максимальный ход задней подвески, мм		390
МАССА И РАЗМЕРЫ		
Сухая масса, кг	49 Ranger кроме моделей с высотой профиля 59 мм	278
	49 Ranger с высотой профиля 59 мм	281
Общая длина снегохода, см		347
Общая ширина снегохода, см		118
Общая высота снегохода, см		147
Лыжная колея, мм		996 ± 21
(1) Каждый раз при установке нового ремня вариатора необходимо регулировать его высоту.		
Проверьте соответствие артикульного номера ремня вариатора, обратившись к авторизованному дилеру Lynx.		

***ПОИСК
И УСТРАНЕНИЕ
НЕИСПРАВНОСТЕЙ***

УКАЗАНИЯ ПО ПОИСКУ И УСТРАНЕНИЮ НЕИСПРАВНОСТЕЙ

СТАРТЕР НЕ РАБОТАЕТ

1. Кнопка аварийной остановки двигателя установлена в положение ВЫКЛ, колпачок шнура безопасности не установлен на выключатель двигателя.

– *Переведите кнопку аварийной остановки в положение ВКЛ и установите колпачок шнура безопасности на выключатель двигателя.*

2. При запуске двигателя задействован рычаг управления дроссельной заслонкой.

– *При запуске двигателя не нажимайте рычаг управления дроссельной заслонкой.*

КОЛЕНЧАТЫЙ ВАЛ ДВИГАТЕЛЯ ПРОВОРАЧИВАЕТСЯ, НО ДВИГАТЕЛЬ НЕ ЗАПУСКАЕТСЯ

1. В двигатель не поступает топливо.

– *Проверьте уровень топлива в топливном баке и при необходимости долейте.*

2. Слишком низкое напряжение в системе.

– *Обратитесь к авторизованному дилеру Lynx.*

ЧАСТОТА ВРАЩЕНИЯ КОЛЕНЧАТОГО ВАЛА ДВИГАТЕЛЯ НЕДОСТАТОЧНА ДЛЯ ВКЛЮЧЕНИЯ ВАРИАТОРА

1. Системе D.E.S.S. не удается распознать установленный ключ. Мигает контрольная лампа D.E.S.S. (медленные короткие повторяющиеся звуковые сигналы).

– *Правильно установите колпачок шнура безопасности на выключатель двигателя.*

2. Система D.E.S.S. считывает код ключа отличный от запрограммированного. Быстро мигает контрольная лампа D.E.S.S. (быстрые короткие повторяющиеся звуковые сигналы).

– *Установите на выключатель колпачок шнура безопасности, содержащий ключ D.E.S.S., запрограммированный для данного снегохода*

3. Блок управления двигателем не распознает ключ D.E.S.S. (модели ACE).

– *Обратитесь к авторизованному дилеру Lynx.*

ДВИГАТЕЛЬ НЕ РАЗВИВАЕТ МАКСИМАЛЬНУЮ МОЩНОСТЬ

1. Используется учебный ключ (модели ACE).

– *Используйте обычный ключ.*

2. Не включен спортивный режим (модели ACE).

– *Обратитесь к параграфу ВКЛЮЧЕНИЕ СПОРТИВНОГО РЕЖИМА в разделе РЕЖИМЫ ЭКСПЛУАТАЦИИ.*

3. Выполняется процедура прогрева двигателя.

– *В течение нескольких минут двигайтесь на снегоходе с малой скоростью.*

4. Не завершен период обкатки двигателя.

– *Завершите период обкатки.*

5. Неправильная регулировка ведущего шкива вариатора (модели E-TEC).

– *Отрегулируйте ведущий шкив вариатора, обратитесь к разделу ПРОЦЕДУРЫ ТЕХНИЧЕСКОГО ОБСЛУЖИВАНИЯ.*

6. Ведущий и ведомый шкивы вариатора требуют обслуживания.

– *Обратитесь к авторизованному дилеру Lynx.*

ДВИГАТЕЛЬ НЕ РАЗВИВАЕТ МАКСИМАЛЬНУЮ МОЩНОСТЬ (продолжение)**7. Двигатель перегревается.**

– Проверьте уровень охлаждающей жидкости, обратитесь к разделу ПРОЦЕДУРЫ ТЕХНИЧЕСКОГО ОБСЛУЖИВАНИЯ.

– Проверьте чистоту теплообменников. Очистите при необходимости.

8. Сильный износ ремня вариатора.

– В случае, если износ ремня вариатора превышает 3 мм от оригинальной ширины, его дальнейшее использование повлияет на эксплуатационные характеристики снегохода.

– Замените ремень вариатора.

9. Неправильная регулировка гусеницы.

– Обратитесь к части ТЕХНИЧЕСКОЕ ОБСЛУЖИВАНИЕ и/или авторизованному дилеру Lynx для надлежащей регулировки положения и натяжения гусеницы.

10. Неисправность клапанов регулируемой системы изменения сечения выпуска двигателей Rotax (RAVE)

– Обратитесь к авторизованному дилеру Lynx.

11. Низкое давление топлива

– Обратитесь к авторизованному дилеру Lynx.

ВОСПЛАМЕНЕНИЕ ТОПЛИВОВОЗДУШНОЙ СМЕСИ ВНЕ КАМЕРЫ СГОРАНИЯ**1. Перегрев двигателя.**

– Обратитесь к пункту 5 параграфа ДВИГАТЕЛЬ НЕ РАЗВИВАЕТ МАКСИМАЛЬНУЮ МОЩНОСТЬ.

2. Нарушен угол опережения зажигания или неполадки в системе зажигания.

– Обратитесь к авторизованному дилеру Lynx.

3. Нарушение герметичности системы выпуска.

– Обратитесь к авторизованному дилеру Lynx.

4. Низкое давление топлива.

– Обратитесь к авторизованному дилеру Lynx.

ПРОПУСКИ ЗАЖИГАНИЯ**1. Вода в топливе.**

– Полностью замените топливо в топливной системе.

2. Неисправность клапанов регулируемой системы изменения сечения выпуска двигателей Rotax (RAVE).

– Обратитесь к авторизованному дилеру Lynx для осмотра клапанов.

ОТСУТСТВУЕТ ОТКЛИК НА НАЖАТИЯ РЫЧАГА УПРАВЛЕНИЯ ДРОССЕЛЬНОЙ ЗАСЛОНКОЙ, НА ДИСПЛЕЕ ОТОБРАЖАЕТСЯ СООБЩЕНИЕ: PRESS START TO GO (НАЖМИТЕ КНОПКУ ЗАПУСКА ДВИГАТЕЛЯ)**1. Система управления двигателем обнаружила неисправность датчика.**

– Нажмите и удерживайте кнопку запуска двигателя. В противном случае снегоход не будет двигаться. Обратитесь к авторизованному дилеру Lynx.

НЕ РАБОТАЕТ ЭЛЕКТРООБОГРЕВ РУКОЯТОК РУЛЯ / РЫЧАГА УПРАВЛЕНИЯ ДРОССЕЛЬНОЙ ЗАСЛОНКОЙ**1. Частота вращения коленчатого вала двигателя ниже необходимой.**

– Убедитесь, что частота вращения коленчатого вала двигателя превышает 2000 об/мин (модели ACE).

ДВИГАТЕЛЬ ВЫКЛЮЧАЕТСЯ

1. После продолжительной работы на холостых оборотах двигатель выключается.

– Не давайте двигателю работать на холостых оборотах в течение продолжительного времени. Обратитесь к подразделу ПРОГРЕВ СНЕГОХОДА раздела УКАЗАНИЯ ПО ЭКСПЛУАТАЦИИ.

СИСТЕМА МОНИТОРИНГА

Контрольные лампы, сообщения и звуковые сигналы

Контрольные лампы на панели приборов сообщат вам о неисправности или состоянии снегохода.



ТИПОВОЙ ВАРИАНТ – КОНТРОЛЬНЫЕ ЛАМПЫ

Контрольные лампы могут мигать поодиночке или совместно друг с другом.

Дисплей многофункциональной аналогово-цифровой панели приборов используется в дополнение к контрольным лампам. На него могут быть выведены различные сообщения с кратким описанием возникшей неисправности или текущего режима работы.

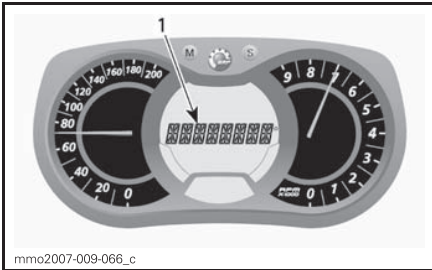







1. Экран для сообщений

Звуковые сигналы необходимы для привлечения вашего внимания.

Обратитесь к таблице за дополнительной информацией.

ПРИМЕЧАНИЕ: Некоторые из описанных контрольных ламп относятся не ко всем моделям. Отображение сообщений возможно только на многофункциональной аналогово-цифровой панели приборов.

КОНТРОЛЬНАЯ ЛАМПА	ЗВУКОВОЙ СИГНАЛ	СООБЩЕНИЕ	ОПИСАНИЕ
	4 коротких звуковых сигнала каждые 5 минут	LOW OIL (НИЗКИЙ УРОВЕНЬ МАСЛА)	E-TEC: Низкий уровень инжекционного масла. Остановите снегоход в безопасном месте, после чего долейте масло в масляный бак. ACE: Низкое давление масла. Остановитесь в безопасном месте и проверьте уровень масла. Долейте до необходимого уровня. В случае, если уровень масла был надлежащим, прекратите эксплуатацию снегохода и обратитесь к авторизованному дилеру Lynx.
	4 коротких звуковых сигнала каждые 30 секунд	ENGINE OVERHEAT (ПЕРЕГРЕВ ДВИГАТЕЛЯ)	Двигатель перегревается, снизьте скорость, двигайтесь по рыхлому снегу или немедленно остановите двигатель и дайте ему остыть. Проверьте уровень охлаждающей жидкости, обратитесь к части ТЕХНИЧЕСКОЕ ОБСЛУЖИВАНИЕ . В случае, если уровень охлаждающей жидкости был надлежащим, а перегрев по-прежнему происходит, обратитесь к авторизованному дилеру Lynx. В случае повторяющейся неисправности прекратите эксплуатацию двигателя.
	Быстро повторяющиеся короткие сигналы	ENGINE OVERHEAT (ПЕРЕГРЕВ ДВИГАТЕЛЯ)	Критический перегрев Немедленно остановите двигатель и дайте ему остыть. Проверьте уровень охлаждающей жидкости, обратитесь к части ТЕХНИЧЕСКОЕ ОБСЛУЖИВАНИЕ . В случае, если уровень охлаждающей жидкости был надлежащим, а перегрев по-прежнему происходит, обратитесь к авторизованному дилеру Lynx. В случае повторяющейся неисправности прекратите эксплуатацию двигателя.
	4 коротких звуковых сигнала каждые 5 минут	MUFFLER OVERHEAT (ПЕРЕГРЕВ ГЛУШИТЕЛЯ)	E-TEC: Критический перегрев Немедленно остановите двигатель и дайте ему остыть. В случае, если перегрев продолжается, обратитесь к авторизованному дилеру Lynx. В случае повторяющейся неисправности прекратите эксплуатацию двигателя.
		ESM OVERHEAT (ПЕРЕГРЕВ БЛОКА УПРАВЛЕНИЯ ДВИГАТЕЛЕМ)	E-TEC: Критический перегрев Немедленно остановите двигатель и дайте ему остыть. В случае, если перегрев продолжается, обратитесь к авторизованному дилеру Lynx. В случае повторяющейся неисправности прекратите эксплуатацию двигателя.
		LOW BAT (НЕДОСТАТОЧНЫЙ ЗАРЯД АКБ)	Недостаточный или чрезмерный заряд АКБ. Незамедлительно обратитесь к авторизованному дилеру Lynx.
		HIGH BAT (ЧРЕЗМЕРНЫЙ ЗАРЯД АКБ)	

КОНТРОЛЬНАЯ ЛАМПА	ЗВУКОВОЙ СИГНАЛ	СООБЩЕНИЕ	ОПИСАНИЕ
	4 коротких звуковых сигнала	CHECK ENGINE (НЕИСПРАВНОСТЬ ДВИГАТЕЛЯ)	Неисправность двигателя. Незамедлительно обратитесь к авторизованному дилеру Lynx.
	–		Отображается если тормоз остается нажатым в течение более 15 секунд при выжатом рычаге управления дроссельной заслонкой и скорости движения более 5 км/ч.
–	4 коротких звуковых сигнала каждые 5 минут	KNOCK (ДЕТОНАЦИЯ)	<p>E-TEC: Детонация в двигателе (в случае возникновения, частота вращения коленчатого вала ограничена).</p> <p>– Убедитесь, что используется рекомендованное топливо.</p> <p>– Проверьте качество топлива. При необходимости замените.</p> <p>– В случае, если неисправность повторяется, обратитесь к авторизованному дилеру Lynx.</p>
–	4 коротких звуковых сигнала каждые 5 минут	REV LIMIT (ЧАСТОТА ВРАЩЕНИЯ КОЛЕНЧАТОГО ВАЛА ОГРАНИЧЕНА)	Для защиты двигателя частота вращения коленчатого вала ограничена из-за неисправности.
–	–	OVER REV (ДОСТИГНУТА МАКСИМАЛЬНАЯ ЧАСТОТА ВРАЩЕНИЯ КОЛЕНЧАТОГО ВАЛА)	На моделях, оснащенных двигателями E-TEC, появление этого сообщения указывает на достижение максимально допустимой частоты вращения коленчатого вала двигателя. Проверьте калибровку сцепления.
–	Быстро повторяющиеся короткие сигналы	SHUTDOWN (ПРИНУДИТЕЛЬНОЕ ВЫКЛЮЧЕНИЕ)	Активирована принудительная процедура выключения двигателя из-за перегрева или неисправности топливного насоса - снимите колпачок шнура безопасности с выключателя двигателя и свяжитесь с авторизованным дилером Lynx.
–	–	COMMUNICATION (ОШИБКА СОПРЯЖЕНИЯ)	Появление данного сообщения указывает на ошибку сопряжения между блоком управления двигателем и панелью приборов. Остановите двигатель. Снимите колпачок шнура безопасности с выключателя двигателя. Через несколько минут повторно запустите двигатель. В случае, если проблема остается неустраненной, обратитесь к авторизованному дилеру Lynx.
DESS	2 коротких звуковых сигнала	–	Ключ распознан, снегоход готов к эксплуатации.
	2 медленно повторяющихся коротких звуковых сигнала	CHECK KEY (ПРОВЕРЬТЕ КЛЮЧ)	Невозможно распознать ключ (плохое соединение) Убедитесь, что ключ чист и правильно установлен.
	Быстро повторяющиеся короткие сигналы	BAD KEY (НЕПОДХОДЯЩИЙ КЛЮЧ)	Неправильный или незапрограммированный ключ. Используйте подходящий ключ или запрограммируйте этот.

КОНТРОЛЬНАЯ ЛАМПА	ЗВУКОВОЙ СИГНАЛ	СООБЩЕНИЕ	ОПИСАНИЕ
-	-	 (мигает)	Неисправность датчика уровня топлива.
-	-	THROTTLE OPEN (ОТКРЫТА ДРОССЕЛЬНАЯ ЗАСЛОНКА)	ACE: Во время запуска двигателя нажат рычаг управления дроссельной заслонкой (коленчатый вал двигателя проворачивается, но двигатель не запускается). Не удерживайте нажатым данный рычаг при запуске двигателя.
-	-	DROWN MODE (ПЕРЕЛИВ ТОПЛИВА)	ACE: Во время запуска двигателя нажат рычаг управления дроссельной заслонкой (коленчатый вал двигателя проворачивается, но двигатель не запускается). Не удерживайте нажатым данный рычаг при запуске двигателя.

Коды неисправностей

Только для моделей, оснащенных многофункциональным аналогово-цифровым дисплеем

Чтобы ознакомиться с текущими кодами неисправностей, нажмите и удерживайте кнопку MODE (M) одновременно с этим несколько раз нажав на переключатель света фар головного освещения.

В случае, если применимо два и более кодов, для перемещения между ними используйте кнопки SET (S) и MODE (M).

Для выхода из режима чтения кодов неисправностей нажмите и удерживайте кнопку MODE (M).

Обратитесь к авторизованному дилеру Lynx для получения дополнительной информации.

***ГАРАНТИЙНЫЕ
ОБЯЗАТЕЛЬСТВА***

ОГРАНИЧЕННЫЕ МЕЖДУНАРОДНЫЕ ГАРАНТИЙНЫЕ ОБЯЗАТЕЛЬСТВА BRP FINLAND OY НА СНЕГОХОДЫ LYNX® 2018 МОДЕЛЬНОГО ГОДА

1) ПРЕДМЕТ ГАРАНТИЙНЫХ ОБЯЗАТЕЛЬСТВ

BRP Finland Oy (далее BRP) гарантирует отсутствие дефектов материалов и производственных дефектов в снегоходах Lynx 2018 года в течение срока и на условиях, указанных ниже.

На подлинные аксессуары Lynx, установленные авторизованным дистрибьютором/дилером Lynx во время продажи нового, неиспользованного снегохода Lynx 2018 модельного года, распространяются те же гарантийные обязательства, что и на сам снегоход.

Настоящая ограниченная гарантия не является действительной в случае, если в какой-либо момент срока действия гарантийных обязательств (включая предыдущего владельца), данный снегоход использовался для гонок или иных соревновательных мероприятий.

2) СРОК ДЕЙСТВИЯ ГАРАНТИЙНЫХ ОБЯЗАТЕЛЬСТВ

Гарантийный срок исчисляется со дня доставки изделия первому покупателю или с первого дня эксплуатации изделия, в зависимости от того, что наступит раньше, и устанавливается на период:

A) ДВЕНАДЦАТЬ (12) ПОСЛЕДОВАТЕЛЬНЫХ МЕСЯЦЕВ для частного использования

B) ДВЕНАДЦАТЬ (12) ПОСЛЕДОВАТЕЛЬНЫХ МЕСЯЦЕВ для коммерческого использования

C) ДВАДЦАТЬ ЧЕТЫРЕ (24) ПОСЛЕДОВАТЕЛЬНЫХ МЕСЯЦА для частного использования в случае, если снегоход был приобретен на территории страны-участницы ЕС или России. Ремонт и замена деталей, а также выполнение операций технического обслуживания не являются основанием для продления гарантийного срока.

3) УСЛОВИЯ ПРИЗНАНИЯ ГАРАНТИЙНЫХ ОБЯЗАТЕЛЬСТВ

Настоящие гарантийные обязательства распространяются только на снегоходы Lynx 2018 модельного года, приобретенные первым владельцем в новом неиспользованном состоянии у официального дистрибьютора/дилера BRP авторизованного реализовывать продукты под маркой Lynx в стране приобретения снегохода (далее «авторизованный дистрибьютор/дилер BRP») и прошедшие предпродажную подготовку в соответствии с требованиями BRP, о чем имеются соответствующие документы. Настоящие гарантийные обязательства вступают в силу только после надлежащей регистрации снегохода авторизованным дистрибьютором/дилером BRP. Более того гарантийные обязательства применимы только в том случае, если снегоход Lynx приобретен в стране постоянного проживания покупателя. В случае несоблюдения хотя бы одного из приведенных выше условий компания BRP не несет ответственности по гарантийным обязательствам перед любым пользователем. Указанные ограничения вводятся для того, чтобы компания BRP имела возможность гарантировать как безопасность использования своей продукции, так и безопасность потребителей и других людей.

Обязательным условием признания действительности гарантийных обязательств является регулярное прохождение снегоходом описанного в настоящем Руководстве технического обслуживания. Компания BRP оставляет за собой право потребовать доказательства надлежащего ухода и выполнения соответствующего обслуживания изделия.

4) УСЛОВИЯ ПРИЗНАНИЯ ПРАВА НА ГАРАНТИЙНОЕ ОБСЛУЖИВАНИЕ

Владелец должен известить авторизованного дистрибьютора/дилера BRP о дефекте материала или изготовления в течение двух (2) месяцев с момента обнаружения и предоставить беспрепятственный доступ к снегоходу с целью ремонта. Владелец также должен представить авторизованному дистрибьютору/дилеру BRP доказательство приобретения изделия в новом, не эксплуатировавшемся состоянии и подписать заявку на ремонт/работы до начала ремонта. Все детали, заменяемые в процессе гарантийного ремонта, переходят в собственность компании BRP.

5) ОБЯЗАТЕЛЬСТВА КОМПАНИИ BRP

В течение гарантийного срока BRP обязуется, по своему усмотрению, бесплатно отремонтировать или заменить через авторизованного дистрибьютора/дилера BRP любую подлинную деталь, в которой обнаружен дефект материала или изготовления, на подлинную деталь Lynx при условии нормальной эксплуатации и технического обслуживания снегохода в соответствии с данным руководством.

BRP оставляет за собой право вносить улучшения или изменения в свою продукцию без обязательства произвести аналогичную модификацию ранее выпущенных изделий.

6) ИСКЛЮЧЕНИЯ ИЗ ГАРАНТИЙНЫХ ОБЯЗАТЕЛЬСТВ

Гарантия ни при каких условиях не распространяется на нижеследующие случаи:

– естественный износ узлов и деталей; Под естественным износом понимается ожидаемое уменьшение пригодности детали в результате изнашивания или обычного воздействия окружающей среды. Интенсивность износа и долговечность детали, зависит от условий эксплуатации (характера нагрузки, величины удельного давления, температуры и т. д.), а также материала, из которого изготовлена деталь, регулировки, смазки, своевременности и тщательности выполнения работ по техническому обслуживанию, соблюдения правил и условий эксплуатации изделия, изложенных в соответствующем Руководстве по эксплуатации.

Следующие компоненты рассматриваются компанией BRP как подверженные естественному износу. Гарантия на них не распространяется, кроме случаев, когда поломка является прямым следствием дефекта материала или некачественной сборки.

Аккумуляторные батареи	Гребные винты подвесных лодочных моторов / импеллеры водометов	Втулки электродвигателя стартера
Компоненты тормозной системы	Лампы накаливания / лампы-фары	Компоненты подвесок
Компоненты карбюратора	Смазочные материалы	Термостаты подвесных моторов
Детали сцепления	Уплотнительные материалы	Ремни ГРМ
Приводные ремни	Компоненты сиденья	Шины
Фильтры	Сменные коньки лыж	Щетки электродвигателя
Обработанные и необработанные поверхности	Лыжи	Анод антикоррозионной защиты
Предохранители	Накладки полозьев	Гусеницы
Шланги	Свечи зажигания	Сменное кольцо водомета
Компоненты гидравлической системы	Компоненты рулевого управления	Колесные диски

– затраты на детали, смазочные материалы и работы, произведенные во время технического обслуживания;

– повреждения, связанные нарушением правил ухода и/или хранения, которые изложены в настоящем Руководстве по эксплуатации;

– повреждения, возникшие в результате демонтажа узлов, неправильного ремонта или обслуживания, внесения изменений в конструкцию, использования не рекомендованных деталей и ремонта, выполненного не авторизованным дистрибьютором/дилером Lynx;

– повреждения, возникшие в результате неправильного или недопустимого использования изделия (в том числе, движения по поверхностям, лишенным снежного покрова) и нарушения правил эксплуатации изделия, изложенных в настоящем Руководстве по эксплуатации;

– повреждения, возникшие в результате аварии, затопления, возгорания, хищения, актов вандализма или любых иных обстоятельств непреодолимой силы;

– повреждения, возникшие вследствие применения не рекомендованных сортов топлива, моторного масла и иных смазочных материалов (обратитесь к соответствующим разделам настоящего Руководства);

– попадание воды или снега;

– случайный или закономерный ущерб, связанный, но не ограниченный, с буксировкой, хранением, телефонными вызовами, арендой, использованием такси, выплатой кредитов и страховых взносов, потерей времени, потерей дохода; и

– повреждения, возникшие в результате установки шипов на неподходящую для этого гусеницу или с нарушением инструкций BRP по установке.

7) ОГРАНИЧЕНИЕ ГАРАНТИЙНЫХ ОБЯЗАТЕЛЬСТВ

ДАННЫЕ ГАРАНТИЙНЫЕ ОБЯЗАТЕЛЬСТВА ЯВЛЯЮТСЯ ИСКЛЮЧИТЕЛЬНЫМИ И НЕ ПРЕДУСМАТРИВАЮТ НИКАКИХ ИНЫХ ГАРАНТИЙНЫХ ОБЯЗАТЕЛЬСТВ, ВЫРАЖЕННЫХ ИЛИ ПОДРАЗУМЕВАЮЩИХСЯ, В ТОМ ЧИСЛЕ ГАРАНТИЙ КОММЕРЧЕСКОЙ ЦЕННОСТИ ИЗДЕЛИЯ ИЛИ ЕГО СООТВЕТСТВИЯ КАКОМУ-ЛИБО ОПРЕДЕЛЕННОМУ ПРЕДНАЗНАЧЕНИЮ. СРОК ДЕЙСТВИЯ ПОДРАЗУМЕВАЮЩИХСЯ ГАРАНТИЙ В ЧАСТИ, НЕ ДОПУСКАЮЩЕЙ ИСКЛЮЧЕНИЯ, ОГРАНИЧЕН СРОКОМ ВЫРАЖЕННЫХ ГАРАНТИЙ. ДАННЫЕ ГАРАНТИЙНЫЕ ОБЯЗАТЕЛЬСТВА НЕ РАСПРОСТРАНЯЮТСЯ НА ЗАКОНОМЕРНЫЙ ИЛИ СЛУЧАЙНЫЙ УЩЕРБ. В ПРЕДЕЛАХ НЕКОТОРЫХ ТЕРРИТОРИАЛЬНЫХ ЕДИНИЦ НЕ ДОЗВОЛЯЕТСЯ ИСКЛЮЧАТЬ ИЛИ ОГРАНИЧИВАТЬ ОТВЕТСТВЕННОСТЬ ПО УКАЗАННЫМ ВЫШЕ ОБСТОЯТЕЛЬСТВАМ, И ПОЭТОМУ ПРИВЕДЕННЫЕ ВЫШЕ ИСКЛЮЧЕНИЯ ИЛИ ОГРАНИЧЕНИЯ МОГУТ НЕ ОТНОСИТЬСЯ К ВАМ ЛИЧНО. НАСТОЯЩИЕ ГАРАНТИЙНЫЕ ОБЯЗАТЕЛЬСТВА ДАЮТ ВАМ ОПРЕДЕЛЕННЫЕ ПРАВА, ТАКЖЕ ВЫ МОЖЕТЕ ИМЕТЬ ДРУГИЕ ЗАКОННЫЕ ПРАВА, КОТОРЫЕ МОГУТ МЕНЯТЬСЯ В ЗАВИСИМОСТИ ОТ МЕСТА ПРОЖИВАНИЯ.

Ни дистрибьютор, ни дилер BRP, ни какое-либо иное лицо не уполномочены совершать действия, делать заявления или давать гарантии, отличные от приведенных в настоящих гарантийных обязательствах, и, будучи сделаны, такие действия, заявления или гарантии не будут иметь исковой силы в отношении компании BRP.

BRP оставляет за собой право на изменения данной гарантии в любое время, при этом подразумевается, что такие изменения не могут быть применены к снегоходам, проданным на ранее действовавших условиях осуществления гарантийных обязательств.

8) ПЕРЕДАЧА ПРАВ НА ГАРАНТИЙНОЕ ОБСЛУЖИВАНИЕ

В случае перепродажи изделия права на гарантийное обслуживание в течение оставшегося срока переходят к новому владельцу при условии, что BRP или авторизованный дистрибьютор/дилер BRP в дополнение к координатам нового владельца получает доказательство того, что прежний владелец согласен на передачу прав владения изделием другому лицу.

9) ПОДДЕРЖКА ПОТРЕБИТЕЛЕЙ

Споры и разногласия, возникшие в связи с применением данных ограниченных гарантийных обязательств, BRP предлагает разрешать на уровне дистрибьютора/дилера. Рекомендуем обсудить проблему с менеджером или владельцем компании-дилера.

В случае, если спор остается нерешенным, свяжитесь с компанией BRP, используя клиентскую форму, размещенную на www.brp.com или один из почтовых адресов указанных в разделе **ОБРАТНАЯ СВЯЗЬ**.

Контактную информацию о вашем дистрибьюторе/дилере Ski-Doo вы сможете найти на www.brp.com и www.formula7.ru

***ИНФОРМАЦИЯ ДЛЯ
ВЛАДЕЛЬЦА***

ОБРАТНАЯ СВЯЗЬ

www.brp.com

Северная Америка

565 de la Montagne Street

Valcourt (Québec) J0E 2L0

Canada

Sturtevant, Wisconsin, U.S.A.

10101 Science Drive

Sturtevant, Wisconsin

53177

U.S.A.

Circuito de la Productividad #111

Parque Industrial Guadalajara

Col. Las Pintas

El Salto, Jalisco, 45690

Mexico

Av. Ferrocarril # 202

Parque Industrial Querétaro

Santa Rosa Jáuregui, Querétaro

Querétaro

C.P. 76220 México

Европа

Skaldenstraat 125

B-9042 Gent

Belgium

Itterpark 11

D-40724 Hilden

Germany

ARTEPARC Bâtiment B

Route de la côte d'Azur, Le Canet

13590 Meyreuil

France

Ingvald Ystgaardsvei 15

N-7484 Trondheim

Norway

Isoaavantie 7

PL 8040

96101 Rovaniemi

Formvägen 16

S-906 21Umeå

Sweden

Avenue d'Ouchy 4-6

1006 Lausanne

Switzerland

Океания

6 Lord Street

Lakes Business Park

Botany, NSW 2019

Australia

Южная Америка

Rodovia Anhanguera Km 104

Loteamento Techno Park

Condominio Empresarial AZTech

Avenida James Clerck Maxwell, 280 -

Modulo 04

13069-380, Campinas SP

Brazil

Азия

15/F ParaleMitsui Building,8

Higashida-Cho, Kawasaki-ku

Kawasaki 210-0005

Japan

RoomDubai, level 12, PlatinumTower

233 Tai Cang Road

Xintiandi, LuWan District

Shanghai 200020

PR China

ИЗМЕНЕНИЕ АДРЕСА ВЛАДЕЛЬЦА ИЛИ ПЕРЕПРОДАЖА

В случае изменения адреса или смены владельца снегохода:

- Заполните и отправьте бланк, приведенный в конце руководства, авторизованному дилеру Lynx или по указанному ниже адресу.
- Обратитесь к авторизованному дилеру Lynx.

В случае перепродажи снегохода приложите также к карте доказательство того, что прежний владелец не против перепродажи.

Это необходимо сделать, прежде всего, из соображений вашей безопасности, независимо от того, истек срок гарантии или нет, так как это позволит компании BRP при необходимости связаться с владельцем, например, в случае отзыва продукции. Передача данных в компанию BRP является обязанностью владельца.

В СЛУЧАЕ ХИЩЕНИЯ: В случае хищения вашего снегохода незамедлительно сообщите об этом в компанию BRP или авторизованному дилеру Lynx. Мы просим вас быть готовым предоставить следующую информацию: ваше имя, адрес, номер телефона, VIN и дату кражи.

BRP FINLAND OY

Service Department

Isoaavantie 7

FIN-96320 Rovaniemi

***СЕРВИСНАЯ
КНИЖКА***

Место для вклейки Гарантийного талона



Код модели

Код Талона

ГАРАНТИЙНЫЙ ТАЛОН

Наименование

Серийный номер

Дата продажи

Использование

личное

коммерческое

демонстрация

Данные о владельце

Фамилия

Имя

Отчество

Название организации
владельца (если владелец
юридическое лицо)

ИНН

Адрес

Регион

Район

Населенный пункт

Страна

Индекс

Телефон

Факс

Адрес электронной почты

■ Настоящим подтверждаю, что мне предоставлена в полном объеме информация об изделии в соответствии со ст. 10 Закона РФ "О защите прав потребителей", в том числе: об основных потребительских свойствах изделия, о работе всех систем и органов управления изделия; о правилах эффективного и безопасного использования изделия.

■ Я ознакомлен с "Гарантийными обязательствами изготовителя", которые являются неотъемлемой частью договора купли-продажи изделия, с обязанностями владельца в части соблюдения правил эксплуатации изделия, установленного регламента технического обслуживания и инструкций по уходу за изделием; с порядком регистрации и учета технического обслуживания.

■ Я ознакомлен с комплектацией приобретаемого мной изделия и подтверждаю факт покупки изделия в данном исполнении и в данной комплектации. Претензий к качеству и комплектации изделия не имею.

■ Руководство по эксплуатации на русском языке получил.

Подпись владельца

Название
официального дилера BRP

ФИО и подпись
представителя официального дилера BRP

can-am



SEA-DOO



ski-doo



LYNX



EVINRUDE



ОТМЕТКИ О ПРОХОЖДЕНИИ РЕГЛАМЕНТНЫХ РАБОТ

Проведение регулярного и квалифицированного технического обслуживания транспортного средства является очень важным фактором для поддержания его в технически исправном и безопасном для эксплуатации состоянии. Периодически проверяйте техническое состояние транспортного средства и следуйте указаниям, приведённым в разделе *ТЕХНИЧЕСКОЕ ОБСЛУЖИВАНИЕ*. Невыполнение регулярного технического обслуживания приведёт к отказу производителя от гарантийных обязательств. Условия гарантийного обслуживания приведены в разделе *ГАРАНТИЙНЫЕ ОБЯЗАТЕЛЬСТВА*.

Предпродажная подготовка

Дата:
Пробег: км
Наработка: моточасы
Дилер:
Сервис-менеджер:
Подпись:
Рекомендации:
.....

М.П.

Следующее техническое обслуживание:

Дата: Пробег: км Наработка: моточасы

Контрольный осмотр после окончания обкатки

Дата:
Пробег: км
Наработка: моточасы
Дилер:
Сервис-менеджер:
Подпись:
Рекомендации:
.....

М.П.

Следующее техническое обслуживание:

Дата: Пробег: км Наработка: моточасы

Консервация

Дата:
Пробег: км
Наработка: моточасы
Дилер:
Сервис-менеджер:
Подпись:
Рекомендации:
.....

М.П.

Следующее техническое обслуживание:

Дата: Пробег: км Наработка: моточасы

Техническое обслуживание <input type="checkbox"/>
Консервация <input type="checkbox"/>
Предсезонная подготовка <input type="checkbox"/>
Дата:
Пробег: КМ
Наработка: моточасы
Дилер:
Сервис-менеджер:
Подпись:
Рекомендации:
.....
М.П.
Следующее техническое обслуживание:
Дата:
Пробег: КМ
Наработка: моточасы
(в зависимости от того, что наступит раньше)

Техническое обслуживание <input type="checkbox"/>
Консервация <input type="checkbox"/>
Предсезонная подготовка <input type="checkbox"/>
Дата:
Пробег: КМ
Наработка: моточасы
Дилер:
Сервис-менеджер:
Подпись:
Рекомендации:
.....
М.П.
Следующее техническое обслуживание:
Дата:
Пробег: КМ
Наработка: моточасы
(в зависимости от того, что наступит раньше)

Техническое обслуживание <input type="checkbox"/>
Консервация <input type="checkbox"/>
Предсезонная подготовка <input type="checkbox"/>
Дата:
Пробег: КМ
Наработка: моточасы
Дилер:
Сервис-менеджер:
Подпись:
Рекомендации:
.....
М.П.
Следующее техническое обслуживание:
Дата:
Пробег: КМ
Наработка: моточасы
(в зависимости от того, что наступит раньше)

Техническое обслуживание <input type="checkbox"/>
Консервация <input type="checkbox"/>
Предсезонная подготовка <input type="checkbox"/>
Дата:
Пробег: КМ
Наработка: моточасы
Дилер:
Сервис-менеджер:
Подпись:
Рекомендации:
.....
М.П.
Следующее техническое обслуживание:
Дата:
Пробег: КМ
Наработка: моточасы
(в зависимости от того, что наступит раньше)

Техническое обслуживание <input type="checkbox"/>
Консервация <input type="checkbox"/>
Предсезонная подготовка <input type="checkbox"/>
Дата:
Пробег: КМ
Наработка: моточасы
Дилер:
Сервис-менеджер:
Подпись:
Рекомендации:
.....
М.П.
Следующее техническое обслуживание:
Дата:
Пробег: КМ
Наработка: моточасы
(в зависимости от того, что наступит раньше)

Техническое обслуживание <input type="checkbox"/>
Консервация <input type="checkbox"/>
Предсезонная подготовка <input type="checkbox"/>
Дата:
Пробег: КМ
Наработка: моточасы
Дилер:
Сервис-менеджер:
Подпись:
Рекомендации:
.....
М.П.
Следующее техническое обслуживание:
Дата:
Пробег: КМ
Наработка: моточасы
(в зависимости от того, что наступит раньше)

Техническое обслуживание <input type="checkbox"/>
Консервация <input type="checkbox"/>
Предсезонная подготовка <input type="checkbox"/>
Дата:
Пробег: КМ
Наработка: моточасы
Дилер:
Сервис-менеджер:
Подпись:
Рекомендации:
.....
М.П.
Следующее техническое обслуживание:
Дата:
Пробег: КМ
Наработка: моточасы
(в зависимости от того, что наступит раньше)

Техническое обслуживание <input type="checkbox"/>
Консервация <input type="checkbox"/>
Предсезонная подготовка <input type="checkbox"/>
Дата:
Пробег: КМ
Наработка: моточасы
Дилер:
Сервис-менеджер:
Подпись:
Рекомендации:
.....
М.П.
Следующее техническое обслуживание:
Дата:
Пробег: КМ
Наработка: моточасы
(в зависимости от того, что наступит раньше)

ТРАНСПОРТНОЕ СРЕДСТВО

МОДЕЛЬ № _____

ТРАНСПОРТНОЕ СРЕДСТВО

ИДЕНТИФИКАЦИОННЫЙ НОМЕР (VIN) _____

ДВИГАТЕЛЬ

ИДЕНТИФИКАЦИОННЫЙ НОМЕР (EIN) _____

Владелец: _____

Ф.И.О. _____

СТРАНА _____

ПОЧТОВЫЙ ИНДЕКС _____

ГОРОД _____

УЛИЦА _____

№ ДОМА _____

№ КВАРТИРЫ _____

Дата продажи: _____

ГОД

МЕСЯЦ

ДЕНЬ

Дата истечения**гарантийного срока:** _____

ГОД

МЕСЯЦ

ДЕНЬ

Заполняется дилером при продаже

ШТАМП ДИЛЕРА

Рекомендуем проверить у дилера регистрацию Вашего изделия в компании BRP.

Напоминаем, что в тексте Руководства важная информация выделена следующим образом:

**ПРЕДОСТЕРЕЖЕНИЕ****Текст в рамке содержит инструкции, нарушение которых может привести к авариям, несчастным случаям, травмам или гибели людей.**

