

**ВНИМАНИЕ** Данная инструкция актуальна для следующих моделей:

59 Yeti 600 ACE

69 Yeti 900 ACE

69 Yeti 600 E-TEC

## **⚠ ПРЕДОСТЕРЕЖЕНИЕ**

**Несоблюдение мер предосторожности, содержащихся в настоящем Руководстве, ДЕМОСТРАЦИОННОМ ВИДЕОФИЛЬМЕ и предупреждающих наклейках может привести к травмам и/или летальному исходу.**

## **⚠ ПРЕДОСТЕРЕЖЕНИЕ**

**Эксплуатационные характеристики данного снегохода могут превосходить аналогичные других транспортных средств, которыми вы управляли ранее. Уделите время ознакомлению с вашим новым снегоходом.**

Продукты торговой марки Lynx производятся компанией BRP Finland Oy.

Следующие торговые марки являются торговыми марками Bombardier Recreational Products Inc или ее дочерних компаний.

D.E.S.S.™

HPG™

XU™

Lynx®

E-TEC®

eDrive™

ROTAX®

TRA™

ACE™

PPS™

iTC™



**RU C-CH. MT20. B. 00535**

## ПРЕДИСЛОВИЕ

Deutsch	Dieses Handbuch ist möglicherweise in Ihrer Landessprache verfügbar. Bitte wenden Sie sich an Ihren Händler oder besuchen Sie: <a href="http://www.operatorsguide.brp.com">www.operatorsguide.brp.com</a>
English	This guide may be available in your language. Check with your dealer or go to: <a href="http://www.operatorsguide.brp.com">www.operatorsguide.brp.com</a>
Français	Ce guide peut être disponible dans votre langue. Vérifier avec votre concessionnaire ou aller à: <a href="http://www.operatorsguide.brp.com">www.operatorsguide.brp.com</a>
Italiano	Questa guida potrebbe essere disponibile nella propria lingua. Contattare il concessionario o consultare: <a href="http://www.operatorsguide.brp.com">www.operatorsguide.brp.com</a>
日本語	このガイドは、言語によって翻訳版が用意されています。ディーラーに問い合わせるか、次のアドレスでご確認ください: <a href="http://www.operatorsguide.brp.com">www.operatorsguide.brp.com</a>
Norsk	Denne boken kan finnes tilgjengelig på ditt eget språk. Kontakt din forhandler eller gå til: <a href="http://www.operatorsguide.brp.com">www.operatorsguide.brp.com</a>
Русский	Воспользуйтесь руководством на вашем языке. Узнайте о его наличии у дилера или на странице по адресу <a href="http://www.operatorsguide.brp.com">www.operatorsguide.brp.com</a>
Suomi	Käyttöohjekirja voi olla saatavissa omalla kielelläsi. Tarkista jälleenmyyjältä tai käy osoitteessa: <a href="http://www.operatorsguide.brp.com">www.operatorsguide.brp.com</a>
Svenska	Denna bok kan finnas tillgänglig på ditt språk. Kontakta din återförsäljare eller gå till: <a href="http://www.operatorsguide.brp.com">www.operatorsguide.brp.com</a>

Поздравляем с приобретением снегохода Lynx™. Какую бы модель вы не выбрали она обеспечивается гарантией компании BRP и поддержкой сети авторизованных дилеров Lynx, готовых предоставить вам запасные части и выполнить работы по техническому обслуживанию, если это необходимо.

Целью работы дилера является удовлетворение ваших потребностей. Работники дилерского центра обладают необходимой квалификацией для выполнения операций по предпродажной подготовке и осмотру вашего снегохода, а также для выполнения заключительных регулировок перед началом эксплуатации. Для получения дополнительной информации обращайтесь к авторизованному дилеру. При покупке вы также должны быть проинформированы об условиях гарантийного обслуживания, а также подписать **ПРОВЕРОЧНЫЙ ЛИСТ ПРЕДПРОДАЖНОЙ ПОДГОТОВКИ**, чтобы убедиться, что снегоход полностью готов к эксплуатации.

### Прежде чем приступить к эксплуатации

Чтобы снизить риск получения травмы вами или другими людьми, а также исключить возможность летального исхода, прежде чем приступить к эксплуатации снегохода следует ознакомиться с настоящим Руководством по эксплуатации.

#### – ИНФОРМАЦИЯ ПО БЕЗОПАСНОСТИ – ИНФОРМАЦИЯ О ТРАНСПОРТНОМ СРЕДСТВЕ

Кроме того следует ознакомиться с предупреждающими наклейками, размещенными на снегоходе.

Компания BRP настоятельно рекомендует обучающий курс езды на снегоходе. Пожалуйста, узнайте у своего дилера или местных властей о наличии в вашем регионе подобных курсов.

Несоблюдение указаний, содержащихся в данном Руководстве по эксплуатации, может привести к **ТЯЖЕЛЫМ УВЕЧЬЯМ** или **СМЕРТИ**.

## Предупреждающие сообщения.

В настоящем Руководстве по эксплуатации используются следующие типы предупреждающих сообщений.

Данный символ  предупреждает о потенциальной опасности получения травмы.

### **▲ПРЕДОСТЕРЕЖЕНИЕ**

**Информирует о потенциально опасных ситуациях, которые могут стать причиной получения серьезной травмы или привести к летальному исходу.**

**▲ ОСТОРОЖНО** Информирует о потенциально опасных ситуациях, которые могут стать причиной получения травм легкой или средней степени тяжести.

**ВНИМАНИЕ** Содержит предупреждения и инструкции, несоблюдение которых может стать причиной серьезных повреждений снегохода или другого имущества.

## О настоящем Руководстве

Настоящее Руководство было подготовлено для ознакомления водителя/пассажира с устройством и органами управления снегохода, правилами безопасной езды и указаниями по проведению технического обслуживания.

Храните настоящее Руководство в снегоходе — это позволит получить необходимую информацию о техническом обслуживании и о поиске и устранении неисправностей.

Настоящее Руководство доступно на нескольких языках. В случае обнаружения разночтений помните, что англоязычная версия имеет приоритет перед остальными.

Прочитать и распечатать дополнительную копию Руководства можно по адресу: **www.operatorsguide.brp.com** или у вашего авторизованного дилера.

Информация, содержащаяся в настоящем Руководстве, достоверна на момент публикации. Компания BRP придерживается политики постоянного совершенствования своей продукции, однако внесение изменений в уже выпущенные

снегоходы, не гарантируется. Следствием внесения конструктивных изменений могут являться некоторые различия между выпускаемыми снегоходами и описанными в Руководстве по эксплуатации. Компания BRP оставляет за собой право в любое время изменять технические характеристики, конструкцию, свойства моделей или оборудования, без каких-либо обязательств со своей стороны.

Настоящее Руководство должно быть передано новому владельцу при перепродаже.

# **ОГЛАВЛЕНИЕ**

<b>ПРЕДИСЛОВИЕ</b> .....	<b>3</b>
Прежде чем приступить к эксплуатации .....	3
О настоящем Руководстве .....	4
<b>ОГЛАВЛЕНИЕ</b> .....	<b>5</b>

## ***ИНФОРМАЦИЯ ПО БЕЗОПАСНОСТИ***

<b>ОСНОВНЫЕ МЕРЫ ПРЕДОСТОРОЖНОСТИ</b> .....	<b>10</b>
Избегайте отравления угарным газом .....	10
Берегитесь воспламенения топлива и прочих опасностей.....	10
Берегитесь ожогов .....	10
Дополнительное оборудование и внесение изменений в конструкцию .....	10
<b>ТЕХНИКА БЕЗОПАСНОСТИ</b> .....	<b>11</b>
<b>НОВЫЕ ТЕХНОЛОГИИ (ITS) (600 ACE И 900 ACE)</b> .....	<b>14</b>
Предисловие .....	14
ITS (интеллектуальная система управления дроссельной заслонкой) .....	14
<b>БЕЗОПАСНОЕ ВОЖДЕНИЕ</b> .....	<b>15</b>
Контрольный осмотр перед поездкой .....	15
Управление снегоходом .....	16
Перевозка пассажира .....	18
Техника вождения .....	19
Окружающая среда .....	23
<b>ИЗДЕЛИЯ, УЛУЧШАЮЩИЕ СЦЕПЛЕНИЕ С ПОВЕРХНОСТЬЮ</b> .....	<b>26</b>
Маневренность .....	26
Ускорение .....	27
Торможение .....	27
Важные правила безопасного поведения .....	28
Влияние шипованной гусеницы на эксплуатацию снегохода .....	28
Установка шипов на рекомендованные BRP гусеницы .....	28
Осмотр шипованной гусеницы .....	29
<b>ПРЕДУПРЕЖДАЮЩИЕ НАКЛЕЙКИ</b> .....	<b>30</b>
Ярлык .....	30
Предупреждающие наклейки .....	30
Наклейки с технической информацией.....	34

## ***ИНФОРМАЦИЯ О ТРАНСПОРТНОМ СРЕДСТВЕ***

<b>ОРГАНЫ УПРАВЛЕНИЯ, ПРИБОРЫ И ОБОРУДОВАНИЕ</b> .....	<b>38</b>
1) Руль .....	39
2) Рычаг управления дроссельной заслонкой .....	40
3) Рычаг тормоза .....	41
4) Рычаг стояночного тормоза .....	41
5) Выключатель двигателя .....	42
6) Кнопка аварийной остановки двигателя .....	43
7) Многофункциональный переключатель .....	43
8) Рычаг переключения передач .....	44
9) Регулируемые зеркала .....	44
10) Возимый комплект инструментов .....	44
11) Передний бампер и задний багажник .....	45
12) Панель приборов .....	45
13) Водительский поручень .....	49
14) Багажный отсек .....	50
15) Задний багажник .....	50
16) Электрическая розетка 12 В .....	50

17) Сцепное устройство .....	50
18) Предохранители .....	51
19) Рукоятка ручного стартера .....	51
20) Гусеница .....	51
21) Капот .....	52
22) Верхние боковые панели .....	52
23) Нижние боковые панели .....	53
24) Защита ремня вариатора .....	54
25) Регулируемая рулевая колонка .....	55
27) Пассажирское (1+1) сиденье .....	55
28) Перчаточный ящик .....	56
29) Переключатель режимов эксплуатации (только для моделей 600 ACE и 900 ACE) .....	57
<b>ТОПЛИВО И МАСЛО .....</b>	<b>58</b>
Требования к топливу .....	58
Рекомендуемое топливо .....	58
Заправка топливом .....	58
Рекомендованное масло .....	59
Проверка уровня инжекционного масла .....	60
<b>ПЕРИОД ОБКАТКИ .....</b>	<b>61</b>
Эксплуатация в период обкатки .....	61
<b>РЕЖИМЫ ЭКСПЛУАТАЦИИ (ТОЛЬКО ДЛЯ МОДЕЛЕЙ 600 ACE И 900 ACE) .....</b>	<b>62</b>
Режим экономии топлива .....	62
Стандартный режим .....	62
Спортивный режим .....	62
Выбор режима эксплуатации .....	62
Режимы работы учебного ключа .....	63
<b>УКАЗАНИЯ ПО ЭКСПЛУАТАЦИИ .....</b>	<b>64</b>
Аварийный запуск двигателя .....	64
Прогрев снегохода .....	65
Переключение передач .....	66
Остановка двигателя .....	66
Буксировка груза .....	66
Буксировка другого снегохода .....	67
<b>НАСТРОЙКА СНЕГОХОДА .....</b>	<b>68</b>
Регулировка задней подвески .....	68
Влияние регулировки подвески на поведение снегохода .....	71
<b>ТРАНСПОРТИРОВКА СНЕГОХОДА .....</b>	<b>72</b>
 <b>ТЕХНИЧЕСКОЕ ОБСЛУЖИВАНИЕ</b>  	
<b>ОСМОТР СНЕГОХОДА ПОСЛЕ ОБКАТКИ .....</b>	<b>74</b>
<b>ГРАФИК ПРОВЕДЕНИЯ ТЕХНИЧЕСКОГО ОБСЛУЖИВАНИЯ (МОДЕЛИ, ОСНАЩЕННЫЕ 2-ТАКТНЫМИ ДВИГАТЕЛЯМИ) .....</b>	<b>77</b>
<b>ГРАФИК ПРОВЕДЕНИЯ ТЕХНИЧЕСКОГО ОБСЛУЖИВАНИЯ (МОДЕЛИ, ОСНАЩЕННЫЕ 4-ТАКТНЫМИ ДВИГАТЕЛЯМИ) .....</b>	<b>79</b>

<b>ПРОЦЕДУРЫ ТЕХНИЧЕСКОГО ОБСЛУЖИВАНИЯ.....</b>	<b>81</b>
Воздушный фильтр предварительной очистки .....	81
Охлаждающая жидкость (Кроме моделей 550F) .....	81
Моторное масло (Модели 600 ACE/900ACE).....	82
Система выпуска отработавших газов .....	83
Свечи зажигания .....	83
Упор двигателя (Модели E-TEC) .....	84
Тормозная жидкость .....	85
Масло коробки передач.....	86
Ремень вариатора .....	87
Ведущий шкив вариатора .....	89
Гусеница .....	91
Подвеска .....	94
Лыжи .....	95
Предохранители .....	95
Осветительные приборы .....	96
<b>УХОД ЗА СНЕГОХОДОМ .....</b>	<b>99</b>
Уход за снегоходом после поездки .....	99
Чистка и защитная обработка снегохода .....	99
<b>ХРАНЕНИЕ .....</b>	<b>100</b>
Смазка двигателя.....	100
<b>ПРЕДСЕЗОННАЯ ПОДГОТОВКА .....</b>	<b>102</b>

## ***ТЕХНИЧЕСКАЯ ИНФОРМАЦИЯ***

<b>ИДЕНТИФИКАЦИОННЫЕ НОМЕРА СНЕГОХОДА.....</b>	<b>106</b>
Наклейка с описанием снегохода .....	106
Идентификационные номера снегохода .....	106
Значения шумового излучения и показателей вибрации.....	108
Радиочастотная цифровая кодированная противоугонная система.....	109
<b>ТЕХНИЧЕСКИЕ ХАРАКТЕРИСТИКИ .....</b>	<b>110</b>

## ***ПОИСК И УСТРАНЕНИЕ НЕИСПРАВНОСТЕЙ***

<b>УКАЗАНИЯ ПО ПОИСКУ И УСТРАНЕНИЮ НЕИСПРАВНОСТЕЙ (МОДЕЛИ E-TEC И ACE).....</b>	<b>120</b>
<b>СИСТЕМА МОНИТОРИНГА .....</b>	<b>122</b>
Контрольные лампы, сообщения и звуковые сигналы .....	122

## ***ГАРАНТИЙНЫЕ ОБЯЗАТЕЛЬСТВА***

<b>ОГРАНИЧЕННЫЕ МЕЖДУНАРОДНЫЕ ГАРАНТИЙНЫЕ ОБЯЗАТЕЛЬСТВА BRP FINLAND OY НА СНЕГОХОДЫ LYNX® 2017 МОДЕЛЬНОГО ГОДА ....</b>	<b>126</b>
---	------------

***ИНФОРМАЦИЯ ДЛЯ ВЛАДЕЛЬЦА***

**ИЗМЕНЕНИЕ АДРЕСА ВЛАДЕЛЬЦА ИЛИ ПЕРЕПРОДАЖА ..... 130**

***СЕРВИСНАЯ КНИЖКА***

**ОТМЕТКИ О ПРОХОЖДЕНИИ РЕГЛАМЕНТНЫХ РАБОТ ..... 133**



# ***ИНФОРМАЦИЯ ПО БЕЗОПАСНОСТИ***

# ОСНОВНЫЕ МЕРЫ ПРЕДОСТОРОЖНОСТИ

## Избегайте отравления угарным газом

Отработавшие газы всех двигателей содержат оксид углерода (угарный газ), который в определенных условиях может представлять смертельную опасность. Вдыхание угарного газа может стать причиной появления головной боли, головокружения, сонливости, тошноты, спутанности сознания и, в конечном итоге, стать причиной летального исхода.

Угарный газ является веществом без цвета, вкуса и запаха, которое может присутствовать в воздухе, даже если вы не видите и не ощущаете запаха отработавших газов. Смертельно опасная концентрация угарного газа может достигаться достаточно быстро, и вы можете оказаться в ситуации, в которой не сможете спасти себя самостоятельно. В плохо проветриваемом помещении опасная концентрация угарного газа может сохраняться в течение нескольких часов и даже дней. Если вы чувствуете какие-нибудь симптомы отравления угарным газом, немедленно покиньте опасную область, подышите свежим воздухом и обратитесь за медицинской помощью.

Для предотвращения получения серьезных травм и летального исхода в результате отравления угарным газом, помните что:

– Запуск двигателя в плохо проветриваемых или частично закрытых помещениях (например: гаражи, навесы, амбары) категорически запрещен. Даже если вы попытаетесь отводить отработавшие газы, с помощью вентилятора или, открыв окна или двери, концентрация угарного газа может быстро достичь опасного уровня.

– Запуск двигателя на улице, если отработавшие газы могут попасть в помещение через открытые окна или двери, категорически запрещен.

## Берегитесь воспламенения топлива и прочих опасностей

Топливо легковоспламеняемо и взрывоопасно. Пары бензина могут распространиться и воспламениться на значительном расстоянии от снегохода.

В целях снижения риска возгорания или взрыва следуйте приведенным ниже инструкциям:

– Для хранения топлива используйте только сертифицированную топливную емкость.

– Неукоснительно придерживайтесь инструкций, представленных в разделе **ЗАПРАВКА ТОПЛИВОМ**.

– Запуск двигателя и эксплуатация снегохода при неправильно установленной крышке топливного бака категорически запрещены.

Бензин ядовит и может стать причиной причинения вреда здоровью и даже смерти.

– Не допускайте попадания бензина в пищеварительную систему.

– При попадании бензина в пищеварительную систему и/или глаза, а также при вдыхании его паров незамедлительно обратитесь к врачу.

При попадании бензина на вас смойте его водой с мылом и смените одежду.

## Берегитесь ожогов

Система выпуска отработавших газов можно сильно разогреваться во время эксплуатации. Избегайте контактов с ее элементами как во время, так и сразу после эксплуатации для того, чтобы избежать ожогов.

## Дополнительное оборудование и внесение изменений в конструкцию

Внесение изменений в конструкцию, использование дополнительного оборудования и аксессуаров, не рекомендованных BRP запрещено. В связи с тем, что подобные изменения/дополнительное оборудование/аксессуары не могут быть протестированы BRP, они могут увеличить риск аварийной ситуации и травмы, а также сделать незаконной эксплуатацию снегохода.

Установка шипов на гусеницу данной модели снегохода запрещена.

Для установки дополнительного оборудования/аксессуаров обратитесь к авторизованному дилеру Lynx.

# ТЕХНИКА БЕЗОПАСНОСТИ

Несоблюдение следующих рекомендаций может повлечь **ТЯЖКИЕ УВЕЧЬЯ ИЛИ СМЕРТЬ**:

- **ПЕРЕД** запуском двигателя всегда проводите контрольный осмотр.
- Перед запуском двигателя убедитесь в нормальной работе механизма управления дроссельной заслонкой, а также в том, что рычаг механизма возвращается в исходное положение после отпущания.
- Перед запуском двигателя всегда присоединяйте петлю шнура безопасности к карабину, размещенному на вашей экипировке.
- Эксплуатация снегохода без защит ремня вариатора и тормозного диска, а также с открытым капотом и снятыми боковыми панелями, категорически запрещена. Запуск двигателя без установленного ремня вариатора категорически запрещен. Запуск двигателя без нагрузки, например со снятым ремнем или вывешенной гусеницей, опасен.
- Перед запуском двигателя всегда приводите в действие стояночный тормоз.
- Независимо от предыдущего опыта вождения, каждый, кто впервые управляет снегоходом является новичком. Безопасная эксплуатация снегохода зависит от множества факторов таких как видимость, скорость движения, метеосостояние, окружающее пространство, плотность движения, состояние снегохода и состояние водителя.
- Для безопасной эксплуатации снегохода требуется пройти базовое обучение. Изучите настоящее Руководство, особое внимание обратите на предупреждения и предостережения. Присоединитесь к местному клубу любителей снегоходов: проводимые мероприятия и разработанные маршруты, предлагаемые подобными сообществами, подарят вам радость от вождения и в это же время будут достаточно безопасными. Базовые указания по эксплуатации снегохода вы сможете получить у своего дилера, друга, члена клуба любителей снегоходов. Кроме того вы можете записаться на курсы по обучению вождению снегохода.
- Каждый новичок должен внимательно изучить предупреждающие наклейки, размещенные на снегоходе, и вникнуть в содержащуюся в них информацию перед началом эксплуатации снегохода. Кроме того, новичок должен внимательно ознакомиться с настоящим Руководством. Новичок может эксплуатировать снегоход только на ограниченной ровной площадке, по крайней мере до тех пор, пока полностью не освоится с управлением снегоходом. В случае, если в вашем регионе проводятся обучающие курсы вождения снегохода, новичок должен пройти такой курс.
- Эксплуатационные характеристики некоторых моделей снегоходов могут значительно превосходить аналогичные характеристики снегоходов, которыми вам доводилось управлять. Поэтому эксплуатация данных моделей неопытными водителями не рекомендуется.
- Снегоходы используются в различной местности и при различном состоянии снежного покрова. Производительность разных моделей может быть разной в одинаковых условиях. Ваш дилер сможет подсказать, какая именно модель снегохода наилучшим образом подойдет для ваших нужд.
- Водитель/пассажир, а также посторонние лица могут получить травмы различной степени тяжести, не исключая летального исхода, в случае, если снегоход эксплуатируется образом, несоответствующим навыкам водителя/пассажира, возможностям снегохода и его назначению.
- Рекомендованный компанией BRP минимальный возраст водителя - 16 лет.
- Важно предупредить любого водителя, независимого от его предыдущего опыта, данного снегохода о его характеристиках управления. Конфигурация снегоходов: положение и тип лыж, тип подвески, ширина и тип гусеницы - может отличаться в зависимости от модели. Данные характеристики оказывают огромное влияние на управляемость снегохода.
- Перед тем, как выехать на открытую местность, водитель-новичок должен поупражняться в управлении снегоходом на ровной площадке на невысокой скорости.
- Знайте местное законодательство. Государственные и региональные органы власти выработали ряд законов и подзаконных актов, направленных на безопасную эксплуатацию снегоходов. Знание и следование этим нормам - ваша ответственность, как водителя снегохода. Уважение к этим нормам, их соблюдение, сделают эксплуатацию снегохода безопаснее для всех. Знайте законодательство в области страхования и возмещения ущерба, относящееся к вашему транспортному средству.

- Превышение рекомендованной скорости движения может привести к трагическим последствиям. В большинстве случаев вы не сможете достаточно быстро отреагировать на неожиданную опасность. Всегда двигайтесь только со скоростью соответствующей условиям трассы, метеоусловиям и вашим водительским навыкам. Знайте местное законодательство. На пути вашего следования может быть установлено ограничение скорости движения подлежащее выполнению.
- Всегда держитесь правой стороны трассы.
- Всегда держитесь на безопасном расстоянии от других снегоходов и посторонних лиц.
- Помните, что трюки, которые вы можете увидеть в рекламных материалах, выполнены профессиональными райдерами в идеальных и/или контролируемых условиях. Ни в коем случае не пытайтесь повторить их в случае, если они находятся за границей ваших водительских навыков.
- Эксплуатация снегохода в состоянии алкогольного или наркотического опьянения категорически запрещена. Подобное состояние значительно ухудшает скорость реакции и правильность суждений.
- Ваш снегоход не предназначен для движения по дорогам общего пользования.
- Избегайте движения по дорогам. В случае, если вам необходимо это сделать, и подобное движение разрешено правилами, снизьте скорость.
- Снегоход не предназначен для движения или поворотов на дорожном покрытии. Перед пересечением дороги полностью остановитесь, внимательно осмотритесь по сторонам, после этого пересекайте дорогу под прямым углом. Будьте осторожны, не заденьте стоящие автомобили.
- Ночные прогулки на снегоходе могут быть приятным времяпрепровождением, однако, в этом случае будьте особенно осторожны. Избегайте движения по неизвестной местности. Убедитесь в работоспособности осветительных приборов. Всегда возите с собой фонарик и запасные лампы.
- Демонтаж установленного оригинального оборудования со снегохода категорически запрещен. Каждый снегоход оснащается значительным количеством элементов обеспечивающими безопасность при движении. К таким элементам относятся защита различных узлов снегохода, консоли, отражающие материалы и предупреждающие наклейки.
- Природные красоты не должны отвлекать вас от управления снегоходом. Если вы хотите насладиться зимними пейзажами, остановите снегоход так, чтобы не стать препятствием для других водителей.
- Ограждения представляют серьезную угрозу как вам, так и вашему снегоходу. При объезде телефонных столбов и столбов линий электропередач оставляйте больше свободного пространства.
- Скрытые провода, невидимые на расстоянии, могут стать причиной серьезных несчастных случаев.
- Всегда надевайте сертифицированный шлем, защиту органов зрения и лица. Это относится и к вашему пассажиру.
- Будьте готовы к встрече с неотъемлемыми опасностями движения вне трасс, например лавинами и другими природными или антропогенными опасностями и препятствиями.
- Следует избегать слишком близкого движения за впереди идущим снегоходом. В случае, если по какой-либо причине он снизит скорость, вы можете стать причиной травмирования водителя и пассажира впереди идущего снегохода. Поддерживайте дистанцию, достаточную для безопасного торможения, между вашим и впереди идущим снегоходами. В зависимости от условий местности вам может потребоваться большая, чем вы думаете, дистанция для торможения. Не рискуйте. Будьте готовы к маневру уклонения.
- Одиночные прогулки также могут представлять опасность. У вас может закончиться топливо, с вами может произойти несчастный случай, ваш снегоход может быть поврежден. Помните о том, что снегоход за пол-часа способен преодолеть расстояние, на которое вам потребуется целый день. Пусть с вами в поездке будет напарник. Это может один из ваших друзей или членов клуба любителей снегоходов. Но даже в этом случае поставьте в известность близких о маршруте вашей поездки и предполагаемом времени возвращения.

- На лугах часто встречаются низины, в которых собирается вода, замерзающая в холодное время года. Так образуется ледяная корка. Попытка поворота или торможения на такой поверхности может привести к неуправляемому вращению снегохода. Торможение, движение с чрезмерной скоростью и повороты на поверхности, покрытой ледяной коркой, категорически запрещены. В случае выезда на подобную поверхность снизьте скорость, осторожно отпустив рычаг управления дроссельной заслонкой.
- Прыжки на снегоходе категорически запрещены.
- При движении в составе группы избегайте резких нажатий на рычаг управления дроссельной заслонкой. Снег и лед могут быть выброшены из-под гусеницы в направлении позади идущего снегохода. Кроме того, резкие нажатия на рычаг управления дроссельной заслонкой приведут к зарыванию снегохода. Подобные действия станут причиной того, что поверхность за вами останется неровной.
- Групповая поездка - веселое и увлекательное времяпрепровождение, однако помните о том, что не стоит пытаться произвести впечатление на других водителей, а также обгонять их. Менее опытный водитель может попробовать повторить это вслед за вами и потерпит неудачу. При движении в группе, ограничивайте ваши водительские умения в соответствии с опытом других водителей.
- При возникновении экстренной ситуации нажмите на кнопку аварийной остановки двигателя и приведите в действие тормоза.
- Запуск двигателя в непроветриваемом помещении, а также без присмотра, категорически запрещен.
- Перед запуском двигателя всегда приводите в действие стояночный тормоз.
- Зарядка не снятой со снегохода АКБ категорически запрещена.
- Двигатели E-TEC: Самостоятельное обслуживание или ремонт системы подачи топлива или электрооборудования категорически запрещены. Любое обслуживание и ремонт этих систем должны проводиться авторизованным дилером Lynx.
- Перед тем как начать движение задним ходом убедитесь, что позади снегохода отсутствуют люди и препятствия.
- Всегда снимайте колпачок шнура безопасности с выключателя двигателя в случае, если снегоход не используется, для того, чтобы предотвратить несанкционированный запуск двигателя детьми или иными лицами, а также для исключения возможности хищения снегохода.
- Находиться позади или рядом с вращающейся гусеницей КАТЕГОРИЧЕСКИ запрещено. Из-под гусеницы могут быть выброшены посторонние предметы, что, в свою очередь, может стать причиной тяжелых увечий. Для того, чтобы удалить скопившийся снег и лед, наклоните снегоход и зафиксируйте его в этом положении. Используйте отвертку, входящую в возимый набор инструментов для удаления снега и льда.
- Не устанавливайте шипы на гусеницу. В противном случае, во время движения может произойти разрыв гусеницы с последующим сходом скатков задней подвески.
- В случае, если снегоход не оборудован пассажирским сиденьем, пассажирскими поручнями или ремнями для хвата, перевозка пассажиров категорически запрещена. Пассажир должен располагаться только на предназначенном для этого пассажирском сидении.
- Пассажир должен надевать сертифицированный шлем и следовать всем рекомендациям в части экипировки, относящимся к водителю снегохода.
- Убедитесь, что пассажир в состоянии поддерживать устойчивое положение корпуса, уперев обе ноги в подножки и уверенно держась за поручни или ремень.
- В случае, если пассажир будет ощущать дискомфорт или опасность во время поездки, он должен незамедлительно попросить водителя снизить скорость или остановиться.

## Предисловие

**ПРИМЕЧАНИЕ:** Некоторые свойства или функции, описанные в данном разделе, могут отсутствовать на некоторых снегоходах или могут быть доступны только в качестве дополнительного оборудования.

Управление дроссельной заслонкой электронное. Оно посылает управляющий сигнал в блок управления, обязанность которого заключается в обеспечении правильной работы дроссельной заслонки на основании заданных параметров.

Крайне важно, чтобы все водители, допущенные к управлению снегоходом, прочли всю информацию, содержащуюся в данном Руководстве, для ознакомления с данным снегоходом, его системами, органами управления, возможностями и ограничениями.

## ITC (интеллектуальная система управления дроссельной заслонкой)

Система использует электронное управление дроссельной заслонкой (ETC), которое передает управляющий сигнал в блок управления двигателем (ECM). Благодаря этой системе больше нет необходимости в использовании тросового привода.

Система ITC позволяет реализовать следующие режимы работы:

- Режим экономии топлива
- Стандартный режим
- Спортивный режим

### Режим экономии топлива (ECO Mode)

При включении режима экономии топлива (ECO) частота вращения коленчатого вала двигателя ограничивается, что позволяет поддерживать оптимальную крейсерскую скорость и снизить расход топлива.

Обратитесь к разделу *РЕЖИМЫ ЭКСПЛУАТАЦИИ* для получения дополнительной информации.

### Стандартный режим

В стандартном режиме доступная мощность двигателя и ускорение снижены при разгоне полностью остановленного снегохода и, в определенных условиях, при эксплуатации в диапазоне низких мощностей.

## Спортивный режим

В спортивном режиме максимальная мощность доступна во всем рабочем диапазоне двигателя. Обратитесь к разделу *РЕЖИМЫ ЭКСПЛУАТАЦИИ* для получения дополнительной информации.

## Режимы работы учебного ключа

Учебный ключ Lync™ ограничивает крутящий момент и скорость движения снегохода, позволяя новичкам и неопытным водителям освоить управление снегоходом и приобрести необходимую уверенность и навык управления.

## Ограничения

Даже при использовании учебного ключа неопытный водитель может не справиться с управлением снегоходом.

Обратитесь к разделу *РЕЖИМЫ ЭКСПЛУАТАЦИИ* для получения дополнительной информации.

# БЕЗОПАСНОЕ ВОЖДЕНИЕ

Каждый водитель, допущенный к управлению снегоходом, должен обеспечить безопасность прочих любителей активного отдыха и постоянных лиц.

Вы ответственны как за техническое состояние снегохода, так и за подготовку лиц, которым вы позволяете управлять снегоходом или двигателем на нем в качестве пассажира. Различные модели снегоходов могут значительно отличаться друг от друга в управлении и эксплуатационных характеристиках.

Несмотря на то, что управлять снегоходом достаточно просто, он, как и любое другое транспортное средство или механическое оборудование, может представлять опасность если ваше поведение или поведение вашего пассажира будет безрассудным и невнимательным. Компания BRP рекомендует проводить ежегодный осмотр вашего снегохода для выявления проблем с безопасностью. Обратитесь к авторизованному дилеру Lynx для получения дополнительной информации. Несмотря на то, что это не является строгим требованием, рекомендуется предоставлять снегоход авторизованному дилеру для проведения предсезонной подготовки. Каждый визит к авторизованному дилеру - отличная возможность для дилера проверить наличие кампаний по безопасности, относящихся к вашей модели снегохода. Компания BRP рекомендует незамедлительно обращаться к своему авторизованному дилеру в случае, если вам становится известно о новых кампаниях, связанных с безопасностью.

Обратитесь к авторизованному дилеру Lynx для приобретения дополнительного оборудования, которое может вам понадобиться.

Перед тем, как выезжать на трассу, поупражняйтесь в управлении снегоходом на закрытой ровной площадке до тех пор, пока полностью не освоитесь с управлением снегоходом и не будете готовы безопасно выполнять более сложные задачи. Счастливого пути!

## Контрольный осмотр перед поездкой

### ▲ ПРЕДОСТЕРЕЖЕНИЕ

**Контрольный осмотр перед поездкой очень важен. Всегда проверяйте нормальное функционирование всех важных органов управления, элементов, отвечающих за безопасность, и механических компонентов перед тем, как двинуться в путь.**

## До запуска двигателя

1. Удалите снег и лед с корпуса снегохода, включая осветительные приборы, сиденье, подножки, органы управления и приборы.
2. Убедитесь, что на фильтре предварительной очистки глушителя впуска отсутствует снег.
3. Убедитесь, что рулевое управление и лыжи двигаются без затруднений. Проверьте согласованность поворотов руля и лыж.
4. Проверьте уровни топлива и масла. При необходимости долийте жидкости. Обратитесь к авторизованному дилеру Lynx при обнаружении протечек.
5. Все багажные отсеки должны быть надлежащим образом заперты. В багажных отсеках не должны располагаться тяжелые или хрупкие предметы. Капот и боковые панели также должны быть надежно зафиксированы.
6. Несколько раз нажмите на рычаг управления дроссельной заслонкой, чтобы убедиться в его плавной работе. Он должен свободно возвращаться в положение холостых оборотов.
7. Приведите в действие тормоз, убедитесь, что это происходит до того как рычаг тормоза коснется рукоятки руля. Он должен свободно возвращаться в исходное положение.
8. Приведите в действие стояночный тормоз, чтобы убедиться в его корректной работе. Оставьте стояночный тормоз включенным.

## После запуска двигателя

Обратитесь к подразделу *ПРОЦЕДУРА ЗАПУСКА ДВИГАТЕЛЯ* раздела *УКАЗАНИЯ ПО ЭКСПЛУАТАЦИИ* для ознакомления с процедурой запуска двигателя.

1. Проверьте функционирование ближнего и дальнего света фар головного освещения, заднего фонаря, стоп-сигнала и контрольных ламп.

**ПРИМЕЧАНИЕ:** Для проверки осветительных приборов вам может потребоваться отстегнуть шнур безопасности от экипировки. В этом случае, пристегните шнур обратно сразу же по возвращению на водительское место.

2. Проверьте работу выключателя двигателя (потянув за колпачок шнура безопасности) и кнопки аварийной остановки двигателя.

3. Снимите стояночный тормоз.

4. Следуйте указаниям раздела *ПРОГРЕВ СНЕГОХОДА*.

### Контрольный лист осмотра снегохода перед поездкой

ЭЛЕМЕНТ	ВАШИ ДЕЙСТВИЯ	V
Корпус снегохода, включая сиденье, подножки, осветительные приборы, воздушный фильтр, органы управления и приборы	Проверить состояние и очистить от снега и льда.	
Лыжи и рулевое управление	Проверить свободное движение и надлежащую работу.	
Топливо и инжекционное масло (если применимо)	Проверить уровень и отсутствие протечек.	
Охлаждающая жидкость	Проверить уровень и отсутствие протечек.	
Тормозная жидкость	Проверить уровень и отсутствие протечек.	
Багажный отсек	Проверить надежное запираение багажных отсеков и отсутствие в них тяжелых или хрупких предметов.	
Рычаг управления дроссельной заслонкой	Проверить надлежащую работу.	
Гусеница	Проверить состояние и очистить от снега и льда.	
Рычаг тормоза	Проверить надлежащую работу.	
Стояночный тормоз, тормоз	Проверить надлежащую работу.	
Кнопка аварийной остановки двигателя и выключатель двигателя (колпачок шнура безопасности)	Проверить надлежащую работу. Шнур безопасности должен быть присоединен к петле на экипировке водителя.	
Осветительные приборы	Проверить надлежащую работу.	
Лыжи и коньки лыж	Проверить надлежащую работу.	
Накладки полозьев	Проверить надлежащую работу.	
Ремень вариатора	Осмотреть и проверить наличие трещин, следов истирания или ненормального износа.	

## Управление снегоходом

### Экипировка

При эксплуатации снегохода необходимо надевать подходящую экипировку. Она должна быть удобной и не слишком тесной. Перед поездкой всегда узнавайте прогноз погоды. Ориентируйтесь на минимально возможную температуру. Термобелье поможет вашему телу сохранить тепло.

В течение всего времени для безопасности и удобства на вас должен быть надет сертифицированный шлем. Кроме того следует надевать в качестве подшлемника или брать с собой вязанную шапку или балаклаву. Также вам потребуются очки или закрепляемый на шлеме визор.

Снегоходные перчатки или достаточно теплые рукавицы с разделенными пальцами защитят ваши руки и не затруднят управление снегоходом.

Лучше всего для поездок на снегоходе подойдут сапоги с резиновой подошвой, нейлоновым или кожаным верхом и съемными теплыми вставками.

Вы должны постараться сохранить свою экипировку сухой при эксплуатации снегохода. Находясь в помещении, снимите сапоги, куртку и штаны и убедитесь, что они просохнут нужным образом.

Не носите длинные шарфы или свободную одежду, так как они могут быть затянuty движущимися частями снегохода.

Носите очки с цветными стеклами.



## Что следует взять с собой

Аптечка первой помощи	Возимый набор инструментов
Мобильный телефон	Нож
Запасные свечи зажигания	Фонарик
Изолента	Карта маршрута
Запасной приводной ремень	Запас пищи

## Положение водителя на снегоходе при движении вперед

Положение корпуса и равновесие - два основных принципа, направляющих снегоход в желаемом направлении.

При повороте на склоне вы и ваш пассажир должны быть готовы перенести вес тела для прохождения поворота. При выполнении данного маневра ни водитель, ни пассажир ни в коем случае не должны снимать ноги с подножек. С опытом вы поймете насколько нужно отклонять корпус при выполнении поворотов на различных скоростях и для поддержания равновесия при движении под уклоном.

В большинстве случаев для наилучшей управляемости и устойчивости вам следует сидеть на снегоходе. Однако в различных условиях вы можете привставать и вставать при движении на снегоходе, а также двигаться, поместив согнутую в колене ногу на сиденье.

### ▲ ПРЕДОСТЕРЕЖЕНИЕ

**Не пытайтесь выполнить маневр, если не уверены в своих возможностях.**

## Сидячее положение

Ноги находятся на подножках, туловище располагается посередине сиденья. Данное положение наилучшим образом подходит для движения по ровной знакомой местности. Колени и бедра должны быть расслаблены, чтобы иметь возможность поглощать энергию ударов при наезде на неровности.



fmo2008-003-001

## Полуприсед

При движении по неровной поверхности наилучшим положением будет полуприсед, когда вы привстаете над сиденьем и ваши ноги находятся под туловищем, так как ваши ноги смогут поглощать энергию ударов при наезде на неровности. Избегайте резких торможений.



fmo2008-003-002

## Колено на сидении

Уперев одну ногу в подножку и поместив согнутую в колене другую на сиденье вы сможете двигаться в этом положении. Избегайте резких торможений.



fmo2008-003-003

### Стоя

Поместите обе ноги на подножки. Колени должны быть расслаблены, чтобы иметь возможность поглощать энергию ударов при наезде на неровности. В этом положении ваш обзор увеличивается, а переносить вес тела в зависимости от условий становится легче. Избегайте резких торможений.



fmo2008-003-004

### Положение водителя на снегоходе при движении задним ходом

При движении задним ходом рекомендуется сидеть на снегоходе.

Избегайте движения задним ходом стоя. Ваш вес может сместиться вперед, что может привести к непреднамеренному нажатию на рычаг управления дроссельной заслонкой и ускорению.

### ▲ ПРЕДОСТЕРЕЖЕНИЕ

**Неожиданные ускорения при движении задним ходом могут привести к потере управления.**

## Перевозка пассажира

Некоторые модели снегоходов предназначены для движения без пассажиров, некоторые могут использоваться для перевозки одного или двух пассажиров. Обратитесь к наклейкам, размещенным на снегоходе, чтобы определить количество пассажиров, которое разрешается перевозить одновременно на снегоходе. Строго следуйте указаниям наклеек. Перегрузка снегохода опасна, так как это не предусмотрено его конструкцией.

Даже в том случае, если перевозка пассажиров допускается, вам необходимо убедиться, что лица желающие стать пассажирами обладают необходимыми физическими возможностями.

### ▲ ПРЕДОСТЕРЕЖЕНИЕ

**Каждый пассажир должен иметь возможность удерживать ноги на подножках и держаться за поручни или ремень в течение всего времени поездки. Важно следовать этим критериям, так как пассажир, сохраняющий равновесие, со значительно меньшей вероятностью будет выброшен со снегохода.**

В случае, если вы планируете перевозить ребенка и взрослого на снегоходе, допускающем перевозку двух пассажиров, компания BRP рекомендует посадить ребенка между водителем и взрослым пассажиром. Это позволит пассажиру на заднем сидении следить за ребенком и, при необходимости, удержать его на сидении. Кроме того, в таком положении ребенок наилучшим образом защищен от воздействия ветра и низкой температуры.

Каждый водитель снегохода несет ответственность за безопасность своих пассажиров. Следует проинструктировать пассажиров перед поездкой.

**▲ ПРЕДОСТЕРЕЖЕНИЕ**

- Пассажиры должны занимать только предназначенные для них места. Размещение пассажира между водителем и рулем категорически запрещено.
- Каждое пассажирское сиденье должно быть оборудовано поручнями или ремнем для хвата, а также отвечать стандартам Комитета по безопасности и сертификации снегоходов (SSCC)
- Все водители и пассажиры должны носить сертифицированные шлемы в течение всей поездки, а также теплую экипировку, подходящую для поездок на снегоходе. Убедитесь, что экипировка не оставляет открытыми никакие участки тела.
- В случае, если пассажир будет ощущать дискомфорт или опасность во время поездки, он должен незамедлительно попросить водителя снизить скорость или остановиться.

Движение с пассажиром отличается от движения в одиночку. Водитель обладает преимуществом перед пассажиром, так как знает о маневрах заранее и может к ним подготовиться. Кроме того водителю легче удерживать равновесие держась за руль. Пассажир же, напротив, может полагаться только на осторожность водителя и его навыки безопасного вождения. Кроме того, достичь правильного положения при движении с пассажиром сложнее. К тому же угол обзора водителя гораздо шире, чем угол обзора пассажира. Поэтому ширное начало движения и остановка необходимы при движении с пассажирами, также водитель должен снизить скорость движения. Водитель должен предупреждать пассажиров о движении вдоль склонов, неровностях, ветках деревьев и т.д. Непредвиденное препятствие может оставить вас без пассажира. Напомните пассажиру о необходимости в поворотах наклонять корпус вслед за вами для предотвращения опрокидывания снегохода. Будьте особенно осторожны, двигайтесь с более низкой, чем обычно, скоростью, чаще проверяйте состояние пассажиров.

**▲ ПРЕДОСТЕРЕЖЕНИЕ**

При движении с пассажиром:

- Возможности тормозной системы и рулевого управления снижены. Снизьте скорость и оставляйте больше пространства для маневрирования.
- Настройте подвеску адекватно нагрузке на снегоход.

Обратитесь к разделу *НАСТРОЙКА СНЕГОХОДА* для подробного описания процедуры настройки подвески.

При движении с юными пассажирами будьте еще более осторожны и еще больше снизьте скорость. Чаще проверяйте состояние ребенка, чтобы убедиться, что он крепко держится за поручни/ремень, а его ноги расположены на подножках.

**Техника вождения****Обслуживаемая трасса**

Сидячее положение предпочтительно при движении по обслуживаемой трассе. Не двигайтесь с высокой скоростью и, что самое главное, держитесь правой стороны трассы. Будьте готовы к неожиданным препятствиям. Соблюдайте предписания знаков, размещенных на трассе. Не двигайтесь по трассе зигзагом.

**Необслуживаемая трасса**

Будьте готовы к движению по неровной трассе, а также к снежным заносам на трассе, в случае, если не выпал свежий снег. При движении на высокой скорости подобные условия могут привести к травмам. Снизьте скорость. Держитесь за руль и двигайтесь в положении полуприседа. Ноги должны находиться прямо под корпусом в полусогнутом состоянии для эффективного гашения вибрации. На продолжительных неровных участках лучшим способом движения будет движение с одной ногой на подножке, а согнутой в колене другой на сидении. Данный способ будет достаточно комфортным так как позволит вам расслабить тело и в то же время управлять снегоходом. Опасайтесь камней и пней частично покрытых свежим снегом.

## Глубокий снег

При движении по глубокому мелкому снегу снегоход может в нем увязнуть. В случае, если вы чувствуете, что это происходит, развернитесь по максимально возможному радиусу и осмотритесь в поисках более прочной поверхности. В случае, если это все же произошло, а это случается с каждым, не пытайтесь выбраться, проворачивая гусеницу - так вы увязните еще сильнее. Вместо этого остановите двигатель, сойдите со снегохода и переместите заднюю часть снегохода на свежий снег. Утопчите небольшой подъем перед снегоходом. Метра - полутора будет, чаще всего, достаточно. Запустите двигатель. Встав на подножки аккуратно раскачивайте снегоход, одновременно с этим плавно задействуя рычаг управления дроссельной заслонкой. В зависимости от того, какая часть снегохода увязла - передняя или задняя, вам следует расположиться на противоположной части подножек. Подкладывать посторонние объекты под гусеницу для поддержки категорически запрещено. Не позволяйте никому находиться перед снегоходом или за ним при работающем двигателе. Держитесь подальше от гусеницы. Соприкосновение с движущейся гусеницей может привести к травме.

## Замерзшие водоемы

Пересечение замерзших озер и рек может привести к трагическим последствиям. Избегайте движения по замерзшим водоемам. В случае, если вы находитесь в незнакомой местности, обратитесь в местную администрацию или к местным жителям за информацией о состоянии льда, наличии прорубей, ручьев, быстрых течений и прочих опасностях. Движение по льду, неспособному выдержать совокупный вес водителя и снегохода категорически запрещено. Движение по льду или обледеневшей поверхности может представлять крайнюю опасность при несоблюдении ряда предосторожностей. Сама природа льда не может обеспечить достаточную управляемость снегохода или любого другого транспортного средства. Сцепление с поверхностью, необходимое для того, чтобы тронуться с места, повернуть или остановиться гораздо на льду гораздо ниже, чем на снегу. Ис-

ходя из этого, расстояние необходимое для выполнения этих действий должно быть увеличено многократно. Возможности рулевого управления сведены к минимуму. Неконтролируемые вращения снегохода представляют постоянную угрозу. При движении по льду поддерживайте низкую скорость. Двигайтесь с осторожностью. Оставляйте больше пространства для остановки или выполнения поворотов. Особенно важно следовать этим правилам при движении ночью.

## Плотный снег

Не стоит недооценивать плотный снег. Движение по нему может быть затруднено, так как ни лыжи, ни гусеница не будут иметь достаточного с ним сцепления. Лучше всего сбросить скорость, а также избегать резких ускорений, поворотов и торможений.

## Движение вверх по склону

Во время движения вам могут встретиться два типа склонов: открытый (с небольшим количеством деревьев, уступов и прочих препятствий) и тот, что можно преодолеть только двигаясь по прямой. Для движения по открытому склону подойдет техника слалома: подъем с движение вдоль склона. Начинайте подъем под углом. Уперев одну ногу в подножку, согнутую в колене другую расположите на сидении. В течение всего подъема удерживайте вес тела в направлении вершины склона. Поддерживайте постоянную безопасную скорость. Двигайтесь в одну сторону вдоль склона так долго, насколько это будет возможно, после чего поменяйте направление движения.

Преодоление склона в движении по прямой может представлять проблемы. Примите положение стоя. Перед началом подъема наберите достаточную скорость. На склоне уменьшите давление на рычаг управления дроссельной заслонкой для предотвращения проскальзывания гусеницы.

В любом случае ваша скорость должна соответствовать крутизне уклона. При приближении к вершине сбросьте скорость. Не раскручивайте гусеницу в случае, если вы не можете продолжить движение. Остановите двигатель. Освободите лыжи и направьте их в сторону подножья склона, а заднюю часть снегохода в сторону

вершины. Запустите двигатель и слегка нажмите на рычаг управления дроссельной заслонкой. Расположитесь так, чтобы избежать опрокидывания, после чего приступайте к спуску.

### **Движение вниз по склону**

Полный контроль над снегоходом необходим в течение всего времени спуска при движении вниз по склону. На крутых склонах, удерживайте центр тяжести как можно ниже и держитесь за руль обеими руками. Поддерживайте небольшое давление на рычаг управления дроссельной заслонкой, снегоход должен двигаться вниз с работающим двигателем. Если скорость спуска превысила безопасную, задействуйте тормоза частыми легкими нажатиями на соответствующий рычаг. Ни в коем случае не совершайте резких нажатий на рычаг тормоза, это может привести к блокировке гусеницы.

### **Движение вдоль склона**

При движении вдоль склона, а также при подъеме или спуске, осуществляемым подобным образом, следует придерживаться определенной процедуры. Любой водитель снегохода должен наклоняться в сторону вершины склона для поддержания устойчивости. Лучше всего положить согнутую в колене ногу со стороны подножья склона на сиденье, а ногу со стороны вершины упереть в подножку. Также подойдет полуприсед. Будьте готовы при необходимости быстро перенести вес тела. Движение вдоль склона, а также крутые склоны не рекомендованы для начинающих водителей, а также водителей-новичков.

### **Угроза схода лавины**

При движении в горной местности будьте готовы к сходу лавин. Лавины различаются размерами и формами, обычно они возникают на крутых уклонах и неустойчивом снежном покрытии. К сходу лавины могут привести свежевывапавший снег, животные, люди, ветер и снегоходы. При опасности схода лавин избегайте движения всякого движения по крутым склонам. При эксплуатации в условиях неустойчивого снега, движение должно быть ограничено лишь пологими склонами. Следует избегать нанесенных ветром снежных карнизов. Держаться в стороне от нестабильных факторов - залог безопасных про-

гулок в горах. Важнее всего, находясь в горах, ежедневно следовать мерам предосторожности. Каждый день проверяйте лавинные прогнозы перед тем как отправиться в путь. Принимайте во внимание рекомендации, предложенные в прогнозе.

При движении в горной местности с вами всегда должны быть лопата, щуп и лавинный маяк. Компания BRP рекомендует водителям пройти местный обучающий курс по лавинбезопасности для того, чтобы узнать о различных состояниях снежного покрытия, а также о том, как правильно использовать свой инвентарь.

Следующие веб-сайты помогут вам найти важную информацию:

– Европа: [www.avalanches.org](http://www.avalanches.org)

### **Шуга**

Следует избегать движения по шуге в течение всего периода эксплуатации. Всегда проверяйте наличие шуги перед пересечением любых рек и озер. В случае, если на следах, оставленных вашим снегоходом, появляются темные пятна, немедленно покиньте лед. Лед и вода могут быть выброшены из-под гусеницы в направлении позади идущего снегохода. Для того, чтобы вытащить снегоход из шуги могут потребоваться значительные усилия. В некоторых случаях это невозможно.

### **Туман или снежная мгла**

Туман или снежная мгла могут образоваться как при движении по земле, так и при пересечении водоемов. В случае, если вам необходимо двигаться в подобных условиях, двигайтесь с низкой скоростью, включив осветительные приборы, и внимательно следите за препятствиями. Если вы не уверены в состоянии трассы впереди - не продолжайте свой путь. Поддерживайте безопасную дистанцию между вашим и другими снегоходами, для того, чтобы улучшить видимость и увеличить время реакции.

### **Незнакомая местность**

При движении по незнакомой местности всегда соблюдайте особую осторожность. Двигайтесь со скоростью, которая позволит вам распознать потенциальные опасности, например ограждения, столбы, промоины, камни, впадины, натянутые провода и огромное количество прочих

опасностей, контакт с которыми может привести к прекращению поездки. Будьте осторожны даже при движении по проложенным трассам. Ваша скорость должна позволять вам реагировать на опасности, скрывающиеся за поворотом или за вершиной склона.

### Яркий солнечный свет

Поле зрения при движении в яркий солнечный день может быть значительно ограничено. Блеск снега на солнце может ослепит вас так сильно, что вы будете не в состоянии заметить овраги, канавы или прочие опасности. При движении в подобных условиях вы должны надевать очки с цветными стеклами.

### Скрытые препятствия

Помните, что под снегом могут скрываться препятствия. Движение вне проложенных трасс, а также по лесистой местности требует пониженной скорости и повышенной бдительности. Движение с чрезмерной скоростью может превратить в крайне опасное даже незначительное препятствие. Наезд даже на небольшой камень или пень может привести к потере управления снегоходом и травмированию находящихся на нем лиц. Для снижения рисков двигайтесь по проложенным трассам. Соблюдайте осторожность, снизьте скорость и наслаждайтесь пейзажем.

### Скрытые провода

Всегда внимательно следите за возможным появлением скрытых проводов, особенно при движении по нерегулярно возделываемой местности. Большое количество несчастных случаев произошло от наезда на провода на сельхоз угодьях, натянутые провода рядом со столбами и дорогами, провода и цепи, служащие дорожными ограждениями. Движение на низкой скорости – это обязательное требование.

### Прыжки и препятствия

Незапланированные прыжки через снежные наносы, гребни снежных отвалов, кульверты и прочие неразличимые объекты могут быть опасны. Вы сможете избежать их, используя очки или экраны с цветными стеклами, а также двигаясь с низкой скоростью.

Прыжок на снегоходе может быть опасен. Приготовьтесь к поглощению энергии удара до приземления. Колени должны быть расслаблены для того, чтобы выполнить роль амортизаторов.

В случае, если трасса внезапно оборвалась, привстаньте, перенеся вес тела назад, и направьте лыжи вверх и прямо. Осторожно задействуйте рычаг управления дроссельной заслонкой и приготовьтесь к столкновению. Колени должны быть расслаблены для того, чтобы выполнить роль амортизаторов.

### Выполнение поворотов

В зависимости от состояния поверхности, существует две техники выполнения поворота. Для большинства поверхностей ключ к выполнению поворота – это правильное положение тела. Наклон корпуса в сторону поворота и перенос веса на ногу с внутренней части поворота создадут необходимое прижимное усилие на гусеницу. Приняв это положение и расположившись как можно ближе к передней части снегохода вы сможете перенести вес на лыжу с внутренней части поворота.

Иногда вы можете столкнуться с тем, что повернуть снегоход в глубоком снегу можно только, развернув его вручную. Избегайте переутомления. Попросите помочь находящихся поблизости. При подъеме тяжестей помните о необходимости задействовать мышцы ног, а не спины.



fmo2008-003-005

### Пересечение дорог

В некоторых случаях выезд на дорогу будет осуществляться из канавы или с придорожных сугробов. Выберите участок, на который вы легко сможете взобраться. Приняв положение стоя двигайтесь только со скоростью необходимой для преодоления гребня сугроба. На вершине

сугроба полностью остановитесь и дождитесь, когда движение на дороге прекратится. Оцените крутизну уклона, ведущего к дороге. Пересекайте дорогу под прямым углом. В случае, если на противоположной стороне дороги также присутствуют сугробы, сместите ноги ближе к задней части снегохода. Помните о том, что снегоход не предназначен для движения по дорожному покрытию. Управлять снегоходом на подобной поверхности тяжелее.

### **Пересечение железнодорожных путей**

Движение по железнодорожным путям категорически запрещено. Это незаконно. Железнодорожные пути и соответствующие полосы отчуждения являются частной собственностью. Эксплуатационные характеристики снегохода не могут сравниться с эксплуатационными характеристиками поезда. Перед пересечением железнодорожных путей остановитесь, осмотритесь и прислушайтесь.

### **Ночные поездки**

Количество искусственного и естественного света в данное время может ограничить силу вашего зрения и понизить вашу заметность. Ночные поездки на снегоходе приятны. В случае соблюдения необходимых мер предосторожности они станут незабываемым опытом. Перед тем, как отправиться в путь, убедитесь что ваши осветительные приборы чисты и работают надлежащим образом. Двигайтесь со скоростью, которая позволит вам своевременно остановиться, если вы заметите впереди неизвестный или опасный объект. Не покидайте проложенных трасс. Движение по незнакомой местности категорически запрещено. Избегайте пересечения замерзших водоемов. Ночью тяжело заметить натянутые провода, ограждения из колючей проволоки, дорожные ограждения, а также иные объекты, например, ветки деревьев. Движение в одиночку категорически запрещено. Всегда держите при себе фонарик. Держитесь в стороне от жилых зон, уважайте права других людей.

### **Движение в группе**

Перед тем, как начать движение, определите старшего группы и замыкающего. Убедитесь, что каждый член группы знает маршрут и пункт назна-

чения. Убедитесь, что обладаете всеми необходимыми инструментами и оборудованием, а также, что остаток топлива в топливном баке позволит вам совершить поездку. Обгон старшего группы, а также других членов группы, категорически запрещено. Для обозначения опасностей и планируемых маневров используйте сигналы, обозначенные ниже. При необходимости помогайте другим членам группы.

Всегда ВАЖНО поддерживать безопасную дистанцию между всеми снегоходами. Поддерживайте безопасную дистанцию и оставляйте достаточно пространства для торможения. Не двигайтесь слишком близко к впереди идущему снегоходу. Знайте положение снегохода впереди вас.

### **Сигналы**

Если вы планируете остановиться, поднимите над головой любую руку. Если вы планируете повернуть налево, вытяните левую руку в направлении поворота. Если вы планируете повернуть направо, вытяните и согните в локте левую руку. Каждый член группы должен передавать увиденные сигналы водителям, движущимся за ними.

### **Остановки в пути**

По возможности съезжайте с трассы на время остановки. Это снижает опасность для других водителей на трассе.

### **Трассы и знаки**

Знаки, расположенные на трассе, необходимы для управления, направления и регулирования движения снегоходов на трассе. Ознакомьтесь со всеми знаками, используемыми в местности, где вы собираетесь эксплуатировать снегоход.

### **Окружающая среда**

Наблюдение за дикой природой украсит вашу поездку. Следы, оставленные снегоходом, позволяют животным перемещаться между различными участками. Не нарушайте их движения погоней за ними. Истощение и усталость могут стать причиной смерти животного. Избегайте участков, обозначенных как заповедные или кормовые.

Если вам повезет и на своем пути вы повстречаете животное, остановите снегоход и наблюдайте за ним не производя шума.

Представленные в данном разделе указания призваны не ограничить развлекательную составляющую прогулок на снегоходе, а сохранить ту ни с чем не сравнимую свободу, которую они могут вам подарить! Следование данным указаниям сохранит ваше здоровье и позволит вам поделиться своими знаниями и радостью от поездок с другими. Поэтому, в следующий раз, когда вы отправитесь в путь в погожий морозный зимний день, мы просим вас помнить о том, что именно вы прокладываете путь для будущего нашего спорта. Помогите нам повести его в правильном направлении! От всей сотрудников BRP мы благодарим вас за это.

Едва ли что-то сравнится с прогулками на снегоходе. Прогулки по снегоходным трассам, пересекающим дикую природу, - увлекательный и оздоравливающий зимний спорт. Однако, с увеличением числа пользователей снегоходов, возрастает и потенциальная угроза для окружающей среды. Неправильное использование земель, объектов и ресурсов неминуемо приводит к ограничению въезда и закрытию частных и общественных земель.

Таким образом, наше поведение является самой большой угрозой нашему виду спорта. Что приводит нас к единственно возможному логическому выводу. Помните о своей ответственности при эксплуатации снегохода.

Подавляющее большинство из нас уважает и законы, и окружающую среду. Любой из нас должен быть примером для водителей новичков как молодых, так и пожилых.

В интересах каждого быть осторожным в своих действиях на предназначенных для нас площадках. В конце концов, чтобы защитить наш вид спорта, мы должны защищать окружающую среду.

Понимая важность данного вопроса и необходимость сохранения окружающей среды в местах движения снегоходов силами любителей этого вида спорта, BRP проводит кампанию под лозунгом «Умный водитель - осторожный водитель».

Эта компания нацелена не только на то, чтобы снизить ущерб природе от гусениц снегоходов. Она выражает нашу общую озабоченность состоянием окружающей среды, наше уважение к ней и желание не только осуществлять деятельность по ее сохранению, но и вести за собой других. Данная компания охватывает не только окружающую среду и соответствующий уход за

ней, но и флору, фауну, а также энтузиастов и всех, кто предпочитает активные виды отдыха. Мы хотим напомнить всем любителям снегоходного спорта о необходимости уважительного отношения к окружающей среде, так как оно жизненно важно не только для будущего нашей индустрии, но и для будущего следующих поколений.

Осторожное вождение ни в коем случае не предполагает отказа от радостей прогулок на снегоходе. Оно предполагает лишь уважительное отношение к той территории, по которой вы двигаетесь на снегоходе. Вкупе с грамотным подходом к управлению снегоходом это является основой осторожного вождения.

Вас можно назвать осторожным водителем, если вы:

**Информированы.** Обратитесь в Лесную службу или иную землеустроительную структуру за информацией и картами местности, а также за разъяснениями положений природоохранного законодательства. Знайте и соблюдайте правила движения на снегоходе. Это касается и скоростных ограничений!

**Избегаете** движения на снегоходе по молодым посадкам деревьев, кустарнику и траве, а также не рубите деревья и сучья. На равнинной местности, а также в местах, где катание на снегоходах очень популярно, двигайтесь только в специально разрешенных местах. Помните, что между защитой окружающей среды и вашей собственной безопасностью существует прямая взаимосвязь.

**Бережно относитесь к фауне**, особенно к животным, которые выхаживают молодняк или страдают от недостатка кормовой базы. Стресс может окончательно истощить животное. Воздерживайтесь от поездок на снегоходе в зоны, предназначенные только для движения диких животных.

**Соблюдаете** установленные правила и ограничительные знаки. Помните, что осторожный водитель не мусорит!

**Не заезжаете** в заповедники и заказники. Они закрыты для въезда любых транспортных средств. Заранее уточняйте границы подобных зон.



**Получаете разрешение** на движение по частным владениям. Соблюдайте права землевладельцев и прочих лиц. Помните о том, что не смотря на развитие технологий, значительно снизившее уровень внешнего шума работающего снегохода, не следует «газовать» в зонах где принято поддерживать тишину.

Поклонники снегоходного спорта не понаслышке знают, сколько сил и времени все мы затратили на расширение зон для безопасных прогулок на снегоходах. С еще большей силой эта работа продолжается по сей день.

Единственный способ в дальнейшем наслаждаться прогулками на снегоходе - это уважительно относиться к тому участку, по которому вы движетесь, где бы он не находился. Это тот аргумент, с которым согласится каждый умный и осторожный водитель. Но есть и другие.

Наслаждение от наблюдения величественных красот зимней природы является главным стимулом, для энтузиастов снегоходного спорта. Наше бережное отношение к окружающей среде позволит сохранить эту возможность, а также приобщить других к зимним красотам и тем неповторимым ощущениям, которые дарят прогулки на снегоходе. Бережное и ответственное отношение к природе поможет развитию нашего спорта!

Наконец, осторожное вождение и бережное отношение к окружающей среде являются признаками умного водителя. Для того, чтобы продемонстрировать свои водительские навыки, не следует уродовать снежный покров или нестись по лесу. Независимо от того, на каком снегоходе вы едете — на мощном Lynx, спортивном RS или на любом другом, покажите, что вы отдаете отчет в своих действиях. Пусть гусеница вашего снегохода не наносит вред окружающей среде!

# ИЗДЕЛИЯ, УЛУЧШАЮЩИЕ СЦЕПЛЕНИЕ С ПОВЕРХНОСТЬЮ

**ПРИМЕЧАНИЕ:** Информация, представленная в данном разделе, относится к снегоходам, оснащенным установленными на заводе-изготовителе гусеницами, предусматривающими установку шипов.

## ▲ ПРЕДОСТЕРЕЖЕНИЕ

Установка шипов на неподходящую для этого гусеницу категорически запрещена. Гусеницы, предусматривающие установку шипов, отмечены соответствующим символом (обратитесь к рисунку ниже) на поверхности гусеницы. Установка шипов на неподходящую гусеницу может привести к ее разрыву или повреждению.

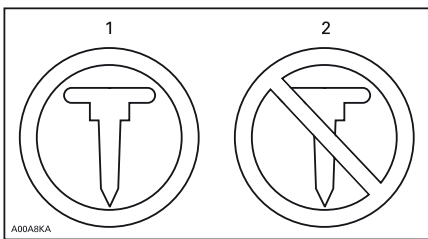

### СИМВОЛЫ НА ГУСЕНИЦЕ

1. Установка шипов разрешена
2. Установка шипов ЗАПРЕЩЕНА

## ▲ ПРЕДОСТЕРЕЖЕНИЕ

Используйте исключительно шипы, рекомендованные BPR для установки на данные модели снегоходов Lynx. НИ В КОЕМ СЛУЧАЕ не используйте прочие виды шипов, так как толщина гусениц данной модели снегохода меньше, чем толщина стандартных гусениц. Установленный шип может оторваться от гусеницы и отделиться от нее. Обратитесь к авторизованному дилеру Lynx за информацией о текущей доступности шипов и возможности их установки.

Использование изделий, улучшающих сцепление, например, твердосплавных коньков, рассчитанных на более агрессивную езду, и/или шипов меняет поведение вашего снегохода, особенно в том, что касается маневренности, ускорения и торможения.

Подобные изделия улучшают сцепление с поверхностью при движении по плотному снегу или льду, однако при движении по мягкому снегу скользко-нибудь заметного эффекта не наблюдается. Поэтому, водителю потребуется некоторое время на то, чтобы привыкнуть к управлению снегоходом, оснащенным элементами, улучшающими сцепление с поверхностью. В случае, если ваш снегоход оборудован подобными элементами, уделите достаточное количество времени на ознакомление с изменениями в управлении снегоходом при выполнении поворотов, ускорений и торможений.

Кроме того проверьте, разрешает ли местное законодательство использование подобных продуктов на снегоходах. Будьте ответственным водителем, уважающим природу и безопасность других людей.

## Маневренность

Использование продуктов, улучшающих сцепление, например, твердосплавных полозьев, рассчитанных на более агрессивную езду, и/или шипов улучшает сцепление с поверхностью как передней, так и задней части снегохода. Использование твердосплавных коньков необходимо для лучшего сцепления лыж с поверхностью, чтобы и передняя, и задняя части снегохода были уравновешены. Несмотря на то, что использование твердосплавных коньков не требует дополнительных регулировок снегохода, их применение может не обеспечить оптимальную управляемость снегохода, так как она зависит от ваших личных предпочтений, стиля вождения и настроек подвески снегохода.

## ▲ ПРЕДОСТЕРЕЖЕНИЕ

В случае, если передняя и задняя части снегохода неуравновешены вследствие неправильного сочетания элементов, улучшающих сцепление с поверхностью, снегоход может демонстрировать избыточную или недостаточную поворачиваемость, что, в свою очередь, может привести к потере управления.

## Избыточная поворачиваемость

В определенных условиях использование твердосплавных коньков без использования шипов может привести к избыточной поворачиваемости снегохода. Обратитесь к иллюстрации ниже.

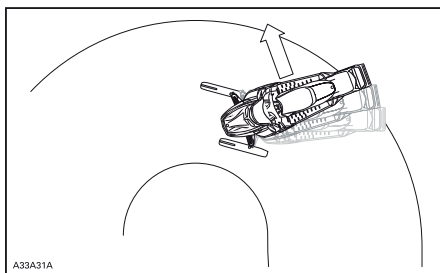

A33A31A

### ИЗБЫТОЧНАЯ ПОВОРАЧИВАЕМОСТЬ

#### Недостаточная поворачиваемость

В определенных условиях использование шипов без использования твердосплавных коньков может привести к недостаточной поворачиваемости снегохода. Обратитесь к иллюстрации ниже.

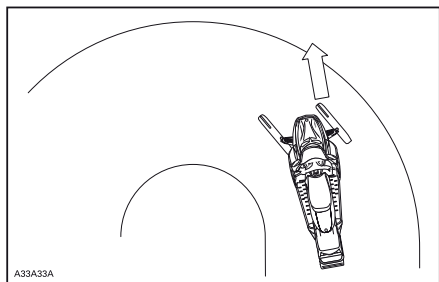

A33A33A

### НЕДОСТАТОЧНАЯ ПОВОРАЧИВАЕМОСТЬ

#### Управляемое вождение

Сбалансированное сочетание твердосплавных полозьев и шипов обеспечивает наилучшую управляемость. Обратитесь к иллюстрации ниже.

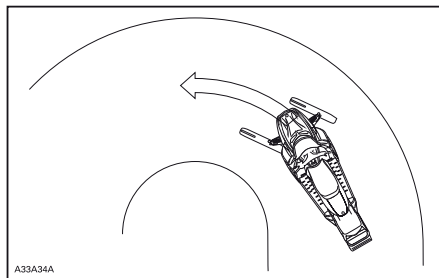

A33A34A

### УПРАВЛЯЕМОЕ ВОЖДЕНИЕ

#### Ускорение

Использование шипов позволит вам лучше ускориться на плотном снегу и льду, однако их использование не окажет какого-либо заметного

эффекта при движении по мягкому снегу. В определенных обстоятельствах возможны внезапные изменения силы сцепления с поверхностью.

### ⚠ ПРЕДОСТЕРЕЖЕНИЕ

Для предотвращения неожиданностей, которые могут повлечь за собой потерю управления:

- В любое время избегайте резких нажатий на рычаг управления дроссельной заслонкой.

- НИ В КОЕМ СЛУЧАЕ не раскручивайте гусеницу для пробуксовки задней части снегохода.

Это может привести к выбросу льда или посторонних предметов из-под гусеницы, что, в свою очередь, может травмировать лиц, находящихся за снегоходом, или повредить следующие за вами снегоходы.

#### Торможение

Использование шипов позволит вам лучше тормозить на плотном снегу и льду, однако их использование не окажет какого-либо заметного эффекта при движении по мягкому снегу. В определенных обстоятельствах возможны внезапные изменения в силе торможения. Избегайте резких нажатий на рычаг тормоза, так как это может привести к блокировке гусеницы, что, в свою очередь, может повлечь за собой потерю управления.

## Важные правила безопасного поведения

### ⚠ ПРЕДОСТЕРЕЖЕНИЕ

Для предотвращения травмирования лиц, находящихся рядом со снегоходом:

– Находиться позади или рядом с вращающейся гусеницей **КАТЕГОРИЧЕСКИ** запрещено.

– Всегда используйте широкую опору с отражающей панелью в случае, если необходимо повернуть гусеницу.

– При вывешивании гусеницы поддерживайте минимально возможную скорость.

Центробежное ускорение может выбросить посторонние предметы, поврежденные или ослабшие шипы, обрывки гусеницы, а также поврежденную гусеницу целиком, за снегоход со значительной силой.

## Влияние шипованной гусеницы на эксплуатацию снегохода

Использование продуктов, улучшающих сцепление с поверхностью, может привести к увеличению нагрузки на определенные компоненты снегохода и уровню вибрации. Это может привести к преждевременному износу таких компонентов снегохода как приводной ремень, накладки тормозной колодки, подшипники, цепь, звездочка цепи, а также сократить срок службы гусеницы. Перед каждой поездкой осматривайте гусеницу. Обратитесь к подразделу **ГУСЕНИЦА** раздела **ПРОЦЕДУРЫ ТЕХНИЧЕСКОГО ОБСЛУЖИВАНИЯ**.

Шипованная гусеница может серьезно повредить ваш снегоход в случае, если он не оснащен защитой туннеля, предназначенной для вашей модели. Потенциальными опасностями в данном случае являются повреждение электропроводки и теплообменников, что, в свою очередь, может привести к перегреву и серьезному повреждению двигателя.

### ⚠ ПРЕДОСТЕРЕЖЕНИЕ

В случае, если защита туннеля изношена или не установлена, может быть пробит топливный бак, что, в свою очередь, может стать причиной пожара.

**ВНИМАНИЕ** Узнайте у авторизованного дилера Lynx о подходящем наборе защиты туннеля, предназначенном для вашей модели снегохода.

**ПРИМЕЧАНИЕ:** Обратитесь к **ОГРАНИЧЕННЫМ ГАРАНТИЙНЫМ ОБСТОЯТЕЛЬСТВАМ BRP** для того, чтобы узнать ограничения гарантийных обязательств, относящиеся к использованию шипов.

## Установка шипов на рекомендованные BRP гусеницы

### ⚠ ПРЕДОСТЕРЕЖЕНИЕ

Установка шипов на неподходящую для этого гусеницу категорически запрещена. Установка шипов на неподходящую гусеницу может привести к ее разрыву или повреждению.

Для надлежащей установки шипов компания BRP рекомендует обратиться к авторизованному дилеру.

– Используйте только шипы, рекомендованные BRP.

– Использование шипов превышающих высоту профиля гусеницы более, чем на 9,5 мм категорически запрещено.

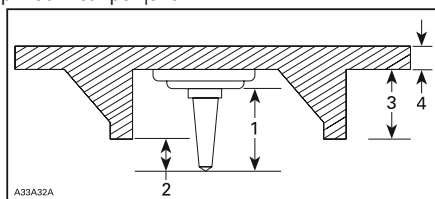

### УСТАНОВКА ШИПОВ

1. Размер шипов
2. Выступание за пределы гусеницы 6,4 мм до 9,5 мм
3. Высота грунтозацепа
4. Толщина полотна гусеницы

**▲ ПРЕДОСТЕРЕЖЕНИЕ**

Обратитесь к авторизованному дилеру Lvx за информацией о текущей доступности шипов и возможности их установки.

– **НИ В КОЕМ СЛУЧАЕ** не используйте прочие виды шипов, так как толщина гусениц данной модели снегохода меньше, чем толщина стандартных гусениц. Таким образом, установка неподходящего вида шипов может привести к разрыву гусеницы и ее отделению от снегохода.

– Шипы следует устанавливать только в предназначенные для этого места: формованные выступы на поверхности гусеницы. Некоторые модели гусениц имеют два вида формованных выступов: в форме круга и в форме треугольника. Обратитесь к предостережению, размещенному на гусенице для выбора подходящей формы выступов.

– Установка шипов на гусеницы с высотой профиля 35 мм и более категорически запрещена.

– Количество установленных шипов должно строго совпадать с количеством предназначенных для этого выступов.

– Прежде, чем передать снегоход авторизованному дилеру для установки шипов и салазок, обязательно ознакомьтесь с рекомендациями по их установке, предоставленными производителем. Очень важно соблюдать рекомендуемые моменты затяжек шипов.

**НЕПРАВИЛЬНАЯ УСТАНОВКА ШИПОВ, А ТАКЖЕ УСТАНОВКА НЕПРАВИЛЬНОГО КОЛИЧЕСТВА ШИПОВ ПОВЫШАЕТ РИСК ПОВРЕЖДЕНИЯ ИЛИ РАЗРЫВА ГУСЕНИЦЫ.**

– Поврежденные или оторванные грунтозацепы (вида их внутренняя структура)

– Расслоение резины

– Сломанные стержни

– Сломанные шипы (шипованные гусеницы)

– Погнутые шипы (шипованные гусеницы)

– Отсутствующие шипы

– Шипы, оторванные от гусеницы

– Отсутствие направляющей (-их) гусеницы

– Ослабшие шипы

Незамедлительно заменяйте сломанные или поврежденные шипы. В случае, если вы обнаружили следы повреждения гусеницы, ее следует незамедлительно заменить. В случае сомнений, обратитесь к авторизованному дилеру Lvx. Перед каждой поездкой осматривайте гусеницу.

**▲ ПРЕДОСТЕРЕЖЕНИЕ**

**Эксплуатация снегохода с поврежденными гусеницей или шипами может привести к потере управления.**

**Осмотр шипованной гусеницы**

ПЕРЕД КАЖДОЙ ПОЕЗДКОЙ ОСМАТРИВАЙТЕ ГУСЕНИЦУ

Проверяйте отсутствие таких дефектов, как:

– Отверстия в гусенице

– Разрывы гусеницы (в особенности вокруг шипов на шипованных гусеницах)

# ПРЕДУПРЕЖДАЮЩИЕ НАКЛЕЙКИ

## Ярлык

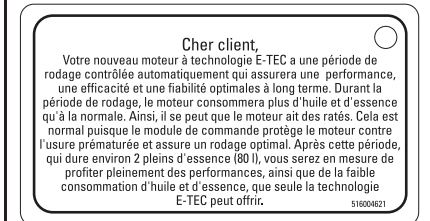
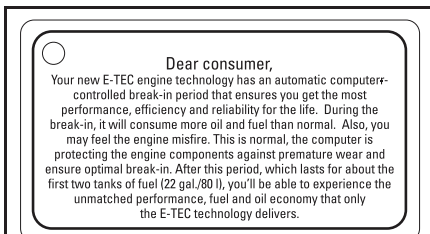

516004621

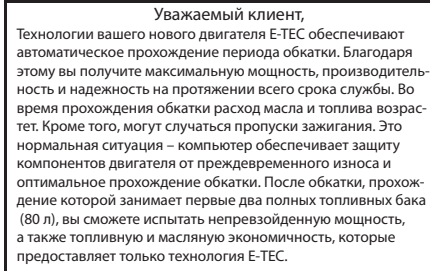

## Предупреждающие наклейки

Прочтите все предупреждающие наклейки расположенные на данном снегоходе и уясните содержащуюся в них информацию. Данные наклейки размещены на снегоходе как для безопасности водителя, так и для безопасности других людей.

Предупреждающие наклейки являются неотъемлемыми частями снегохода. Замена утраченных или поврежденных наклеек производится бесплатно. Обратитесь к авторизованному дилеру Lynx.

**ПРИМЕЧАНИЕ:** В случае разночтения между наклейками, размещенными в настоящем Руководстве и размещенными на снегоходе, приоритетом обладают последние.

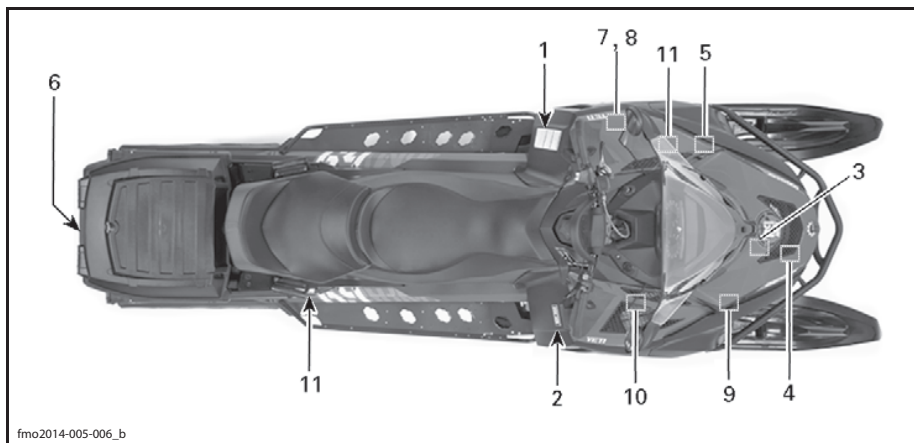

fmo2014-005-006\_b

ТИПОВОЙ ВАРИАНТ

**⚠ ПРЕДОСТЕРЕЖЕНИЕ**

Внимательно прочтите Руководство по эксплуатации и усвойте положения техники безопасности перед тем, как приступить к эксплуатации снегохода.

Перед тем, как запустить двигатель **ПРОВЕРЬТЕ:**

- надлежащую работу рычага управления дроссельной заслонкой и тормозной системы;
- наличие на своих местах ВСЕХ элементов защиты;
- надежность закрепления всех элементов защиты;
- прикрепление шнура безопасности к экипировке и выключателю двигателя.

После запуска двигателя **ПРОВЕРЬТЕ:**

- функционирование выключателя двигателя и кнопки аварийной остановки;
- включенную передачу.

516006403

НАКЛЕЙКА 1

**НАКЛЕЙКА 2**

**⚠ ПРЕДОСТЕРЕЖЕНИЕ**

- Прочтите Руководство по эксплуатации. Ненадлежащая эксплуатация снегохода может привести к **ТЯЖКИМ УВЕЧЬЯМ** или **СМЕРТИ**. Соблюдайте все указания и предостережения.
- Всегда надевайте средства защиты глаз.
- Эксплуатация снегохода в состоянии алкогольного или наркотического опьянения категорически запрещена.

**⚠ ОСТОРОЖНО**

Берегитесь **ГОРЯЧИХ** частей!

516007001

НАКЛЕЙКА 3

**НАКЛЕЙКА 4**

**⚠ ПРЕДОСТЕРЕЖЕНИЕ**

**Не прикасайтесь к движущимся частям.**



516 003 923

НАКЛЕЙКА 4



НАКЛЕЙКА 5

## НАКЛЕЙКА 6

### ⚠ ПРЕДОСТЕРЕЖЕНИЕ

- Используйте только жесткую сцепку.
- Перевозка пассажира на заднем багажнике КАТЕГОРИЧЕСКИ запрещена.
- МАКСИМАЛЬНАЯ ЗАГРУЗКА ЗАДНЕГО БАГАЖНИКА: 30 кг
- МАКСИМАЛЬНОЕ тяговое усилие: 5000 Н
- МАКСИМАЛЬНАЯ вертикальная нагрузка на сцепное устройство: 100 Н



НАКЛЕЙКА 6

## НАКЛЕЙКА 7

### ⚠ ПРЕДОСТЕРЕЖЕНИЕ

- Прочтите Руководство по эксплуатации. Соблюдайте все указания и предостережения.
- Не прикасайтесь к горячим элементам.
- Берегитесь горячих паров.
- Не эксплуатируйте без установленной защиты вариатора.
- Не прикасайтесь к ремню вариатора.
- Перед выполнением процедур обслуживания ознакомьтесь с указаниями по их выполнению.

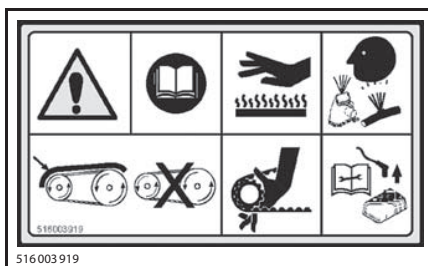

НА ЗАЩИТЕ ШКИВА - НАКЛЕЙКА 7



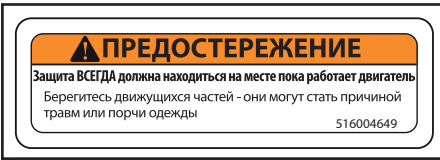

НА ЗАЩИТЕ ШКИВА - НАКЛЕЙКА 8



НА КОНДЕНСАТОРЕ (600 НО E-ТЕС)- НАКЛЕЙКА 9

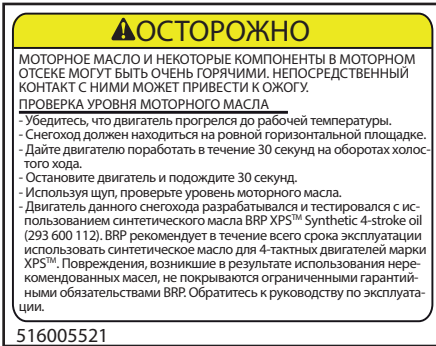

НАКЛЕЙКА 10

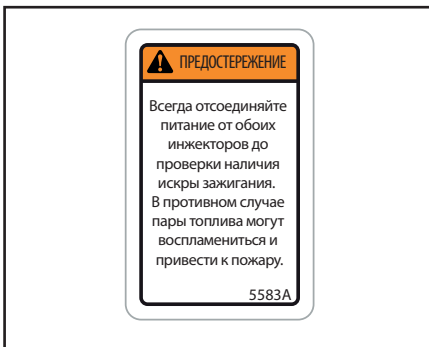

НА ТОПЛИВНЫХ ФОРСУНКАХ - МОДЕЛИ 600 E-ТЕС - НАКЛЕЙКА 11

НАКЛЕЙКА 12

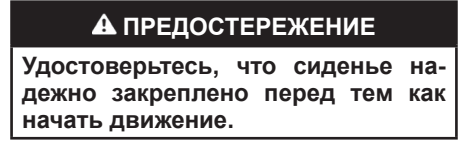

69 УЕТИ АRMY - НАКЛЕЙКА 12

НАКЛЕЙКА 13

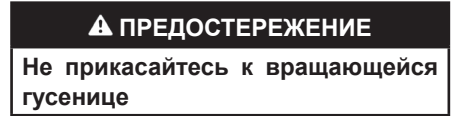

НАКЛЕЙКА 13

## Таблички с технической информацией

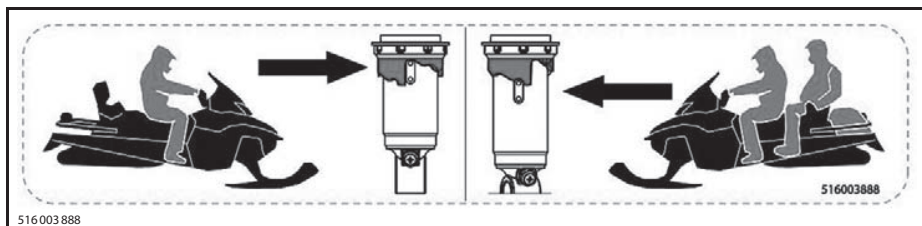
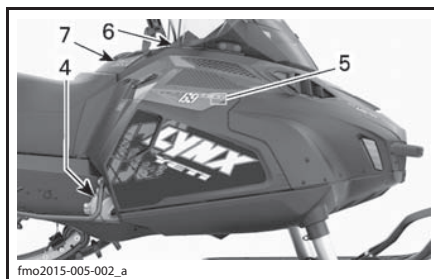
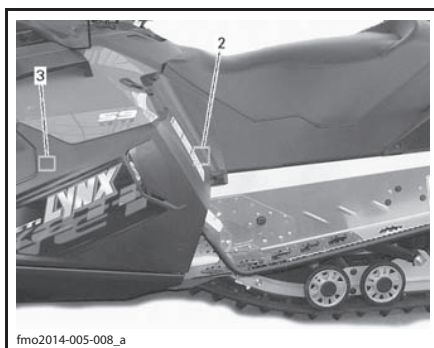
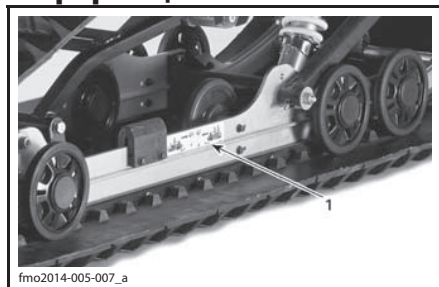

НАКЛЕЙКА 1

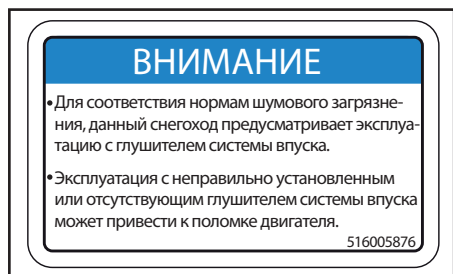

НАКЛЕЙКА 2

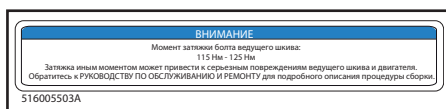

НА ЗАЩИТЕ ШКИВА - НАКЛЕЙКА 3

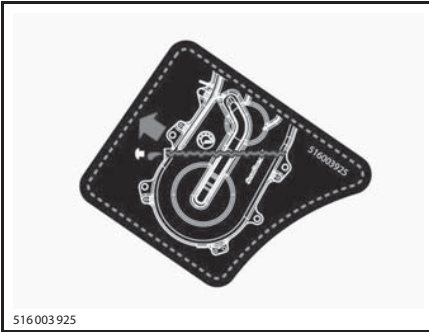

НАКЛЕЙКА 4

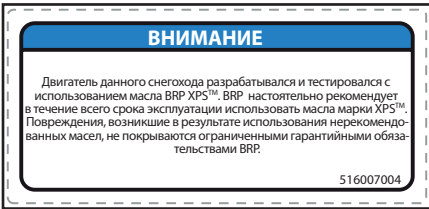

В МОТОРНОМ ОТСЕКЕ - НАКЛЕЙКА 5

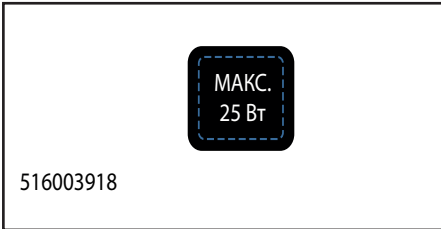

НА КОНСОЛИ - НАКЛЕЙКА 6

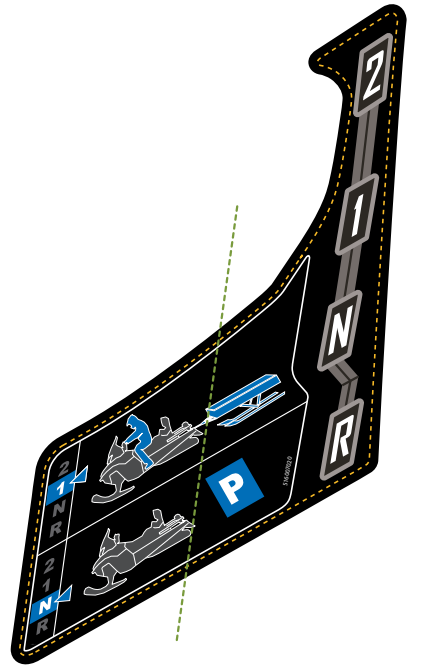

НА КОНСОЛИ РЯДОМ С РЫЧАГОМ ПЕРЕКЛЮЧЕНИЯ ПЕРЕДАЧ - НАКЛЕЙКА 7



516 006 206

НА КОНДЕНСАТОРЕ - НАКЛЕЙКА 8

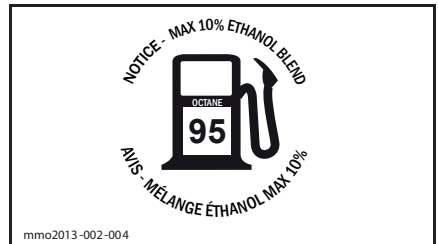

РАСПОЛОЖЕНА НА КРЫШКЕ ТОПЛИВНОГО БАКА



***ИНФОРМАЦИЯ О  
ТРАНСПОРТНОМ  
СРЕДСТВЕ***

## ОРГАНЫ УПРАВЛЕНИЯ, ПРИБОРЫ И ОБОРУДОВАНИЕ

**ПРИМЕЧАНИЕ:** Некоторое оборудование не может установлено на вашу модель снегохода или является дополнительным.

**ПРИМЕЧАНИЕ:** Некоторые из предупреждающих наклеек не проиллюстрированы в настоящем Руководстве. Обратитесь к разделу ПРЕДУПРЕЖДАЮЩИЕ ТАБЛИЧКИ и НАКЛЕЙКИ для получения дополнительной информации.

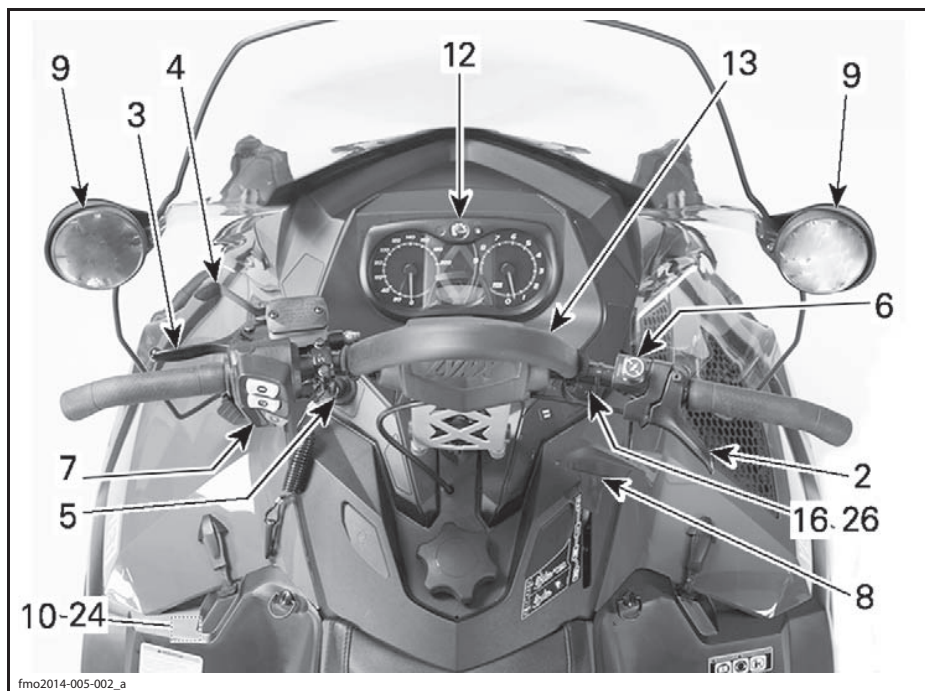

ТИПОВОЙ ВАРИАНТ

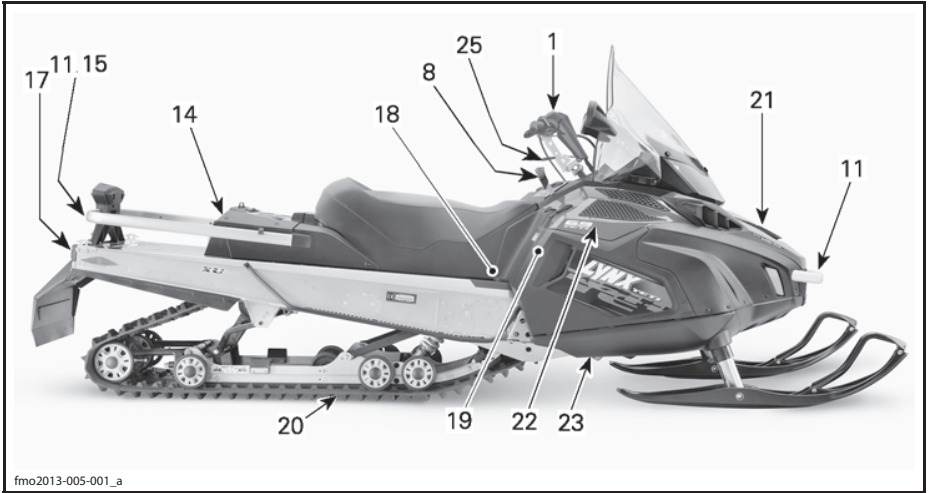

fmo2013-005-001\_a

ТИПОВОЙ ВАРИАНТ

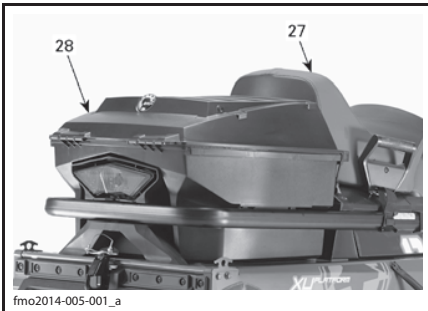

fmo2014-005-001\_a

69 YETI ARMY

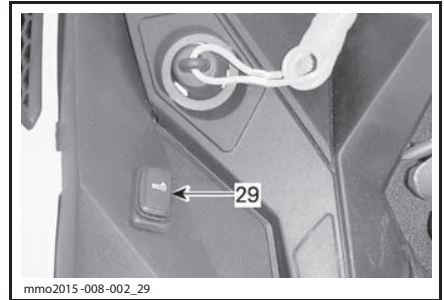

mno2015-008-002\_29

ТИПОВОЙ ВАРИАНТ - СЛЕВА НА ТОПЛИВНОМ БАКЕ - ТОЛЬКО ДЛЯ МОДЕЛЕЙ 900 ACE

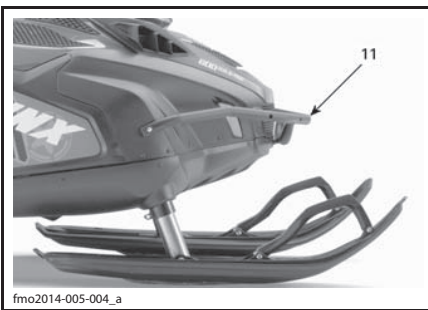

fmo2014-005-004\_a

69 YETI ARMY 600 E-TEC

## 1) Руль

При помощи руля вы направляете снегоход в нужном направлении. При повороте руля влево или вправо, лыжи поворачиваются в соответствующем направлении, что позволяет вам управлять снегоходом.

### ⚠ ПРЕДОСТЕРЕЖЕНИЕ

**Быстрое движение задним ходом с одновременным поворотом руля может привести к потере устойчивости и управления.**

## 2) Рычаг управления дроссельной заслонкой

### Рычаг управления дроссельной заслонкой (Кроме моделей 600 ACE и 900 ACE)

Рычаг управления дроссельной заслонкой располагается справа на руле.

Рычаг спроектирован так, что его можно привести в действие большим пальцем руки. При нажатии на рычаг происходит увеличение частоты вращения коленчатого вала двигателя. При отпускании, частота вращения коленчатого вала двигателя возвращается к оборотам холостого хода.

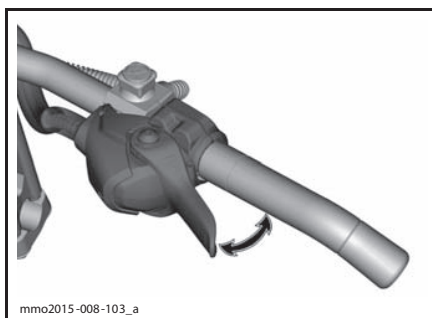

mmo2015-008-103\_a

ТИПОВОЙ ВАРИАНТ

### ⚠ ПРЕДОСТЕРЕЖЕНИЕ

Проверяйте работу рычага управления дроссельной заслонкой перед каждым запуском двигателя. Рычаг должен свободно возвращаться в исходное положение при отпускании. В противном случае не запускайте двигатель.

Изменение положения рычага управления дроссельной заслонкой

**⚠ ОСТОРОЖНО** Настоятельно рекомендуем полностью остановить снегоход до того, как выполнять любые регулировки положения рычага управления дроссельной заслонкой, так как это может стать причиной опасной ситуации.

Существует три варианта положения рычага управления дроссельной заслонкой от управления им при помощи большого пальца до управления им указательным пальцем. Выбор подходящего положения определяется водителемскими предпочтениями, стилем и условиями вождения.

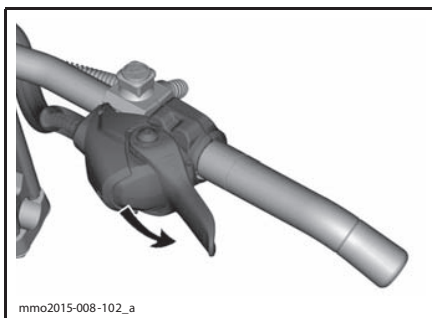

mmo2015-008-102\_a

ПОЛОЖЕНИЕ РЫЧАГА ПОД БОЛЬШОЙ ПАЛЕЦ НАЖМИТЕ ВНИЗ ДЛЯ ВРАЩЕНИЯ КОРПУСА РЫЧАГА

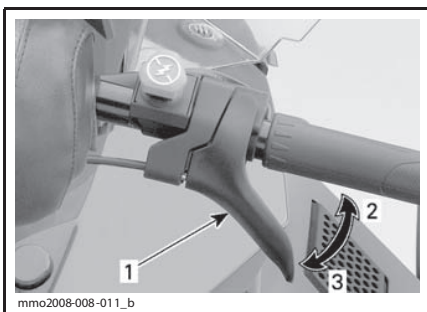

mmo2008-008-011\_b

ТИПОВОЙ ВАРИАНТ

1. Рычаг управления дроссельной заслонкой
2. Ускорение
3. Уменьшение скорости

### ⚠ ПРЕДОСТЕРЕЖЕНИЕ

Проверяйте работу рычага управления дроссельной заслонкой перед каждым запуском двигателя. Рычаг должен свободно возвращаться в исходное положение при отпускании. В противном случае не запускайте двигатель.

### Рычаг управления дроссельной заслонкой (Модели 600 ACE и 900 ACE)

Рычаг управления дроссельной заслонкой располагается на правой стороне руля.

Рычаг спроектирован так, что его можно привести в действие любым пальцем руки. При нажатии на рычаг происходит увеличение частоты вращения коленчатого вала двигателя. При отпускании, частота вращения коленчатого вала двигателя возвращается к оборотам холостого хода.



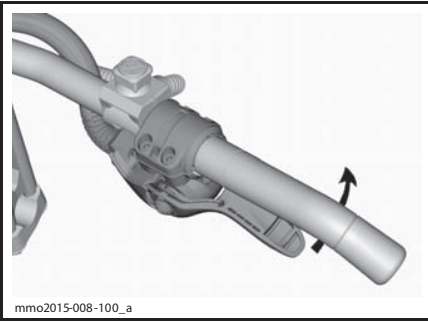

mmo2015-008-100\_a  
ПРИ НЕОБХОДИМОСТИ ПРОДОЛЖАЙТЕ ВРАЩАТЬ КОРПУС РЫЧАГА

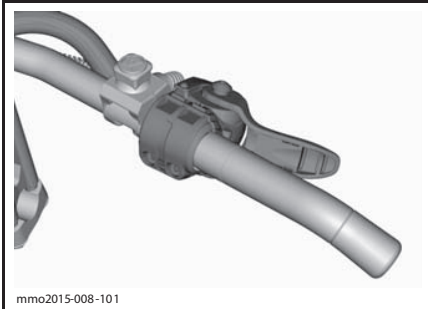

mmo2015-008-101  
ПОЛОЖЕНИЕ РЫЧАГА ПОД УКАЗАТЕЛЬНЫЙ ПАЛЕЦ

### ⚠ ОСТОРОЖНО

– **НАСТОЯТЕЛЬНО** рекомендуем при использовании рычага в положении под указательный палец использовать перчатки, а **НЕ** рукавицы.

– Не рекомендуется использовать положение рычага под пальцы при движении вне трасс по местности насыщенной препятствиями.

Процедура возврата к положению рычага управления дроссельной заслонкой под большой палец производится в порядке, обратном описанному выше.

### 3) Рычаг тормоза

Рычаг тормоза располагается на левой стороне руля.

При нажатии на рычаг тормоз приводится в действие. При отпускании рычага он автоматически возвращается в исходное положение. Сила торможения пропорциональна силе нажатия на рычаг, а также виду поверхности и снежного покрова.

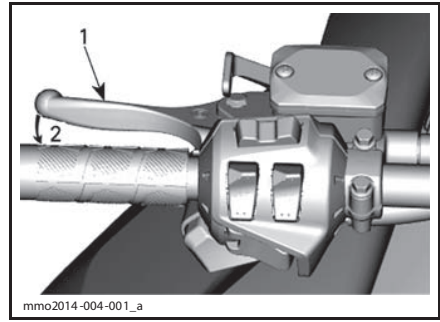

mmo2014-004-001\_a  
ТИПОВОЙ ВАРИАНТ  
1. Рычаг тормоза  
2. Рабочий диапазон

### 4) Рычаг стояночного тормоза

Рычаг стояночного тормоза располагается на левой стороне руля.

Рычаг стояночного тормоза должен приводится в действие всякий раз при стоянке снегохода.

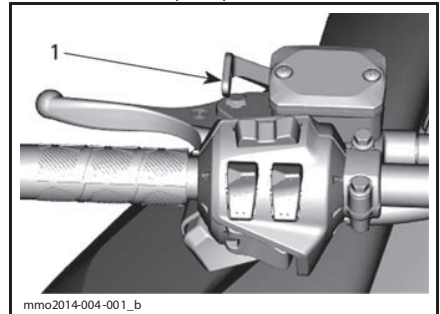

mmo2014-004-001\_b  
ТИПОВОЙ ВАРИАНТ  
1. Рычаг стояночного тормоза

### ⚠ ПРЕДОСТЕРЕЖЕНИЕ

Перед тем как начать движение убедитесь что стояночный тормоз снят. Движение на снегоходе с постоянным давлением на тормозную систему может привести к ее повреждению, потере рабочих качеств и/или возгоранию.

### Для приведения в действие стояночного тормоза:

Нажмите и удерживайте рычаг тормоза, после чего зафиксируйте его положение, используя рычаг стояночного тормоза как показано на рисунке.

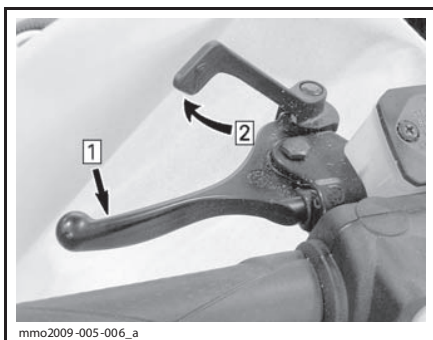

#### ТИПОВОЙ ВАРИАНТ – ПРИВЕДЕНИЕ В ДЕЙСТВИЕ

Шаг 1: Нажать и удерживать рычаг тормоза  
Шаг 2: Зафиксировать положение рычага, используя рычаг стояночного тормоза

#### Для снятия стояночного тормоза:

Нажмите на рычаг тормоза. Рычаг стояночного тормоза автоматически вернется в исходное положение. Всегда снимайте снегоход со стояночного тормоза перед тем как начать движение.

### 5) Выключатель двигателя

Выключатель двигателя располагается слева на консоли.

Для эксплуатации снегохода необходимо надежно подсоединить колпачок шнура безопасности к контактной поверхности выключателя.

#### ⚠ ПРЕДОСТЕРЕЖЕНИЕ

**Перед запуском двигателя всегда присоединяйте петлю шнура безопасности к карабину, размещенному на вашей экипировке.**

Снятие колпачка шнура безопасности с выключателя приведет к остановке двигателя.

#### D.E.S.S. (Цифровая кодированная система безопасности)

#### Модели 600 ACE, 900 ACE, 600 HO E-TEC и 800R E-TEC

После запуска двигателя вы должны услышать 2 коротких звуковых сигнала в случае, если колпачок шнура безопасности правильно подсоединен к выключателю двигателя. В случае, если вы услышали иной звуковой сигнал, обратитесь к разделу СИСТЕМА МОНИТОРИНГА для информации о кодах неисправностей D.E.S.S.

Колпачок шнура безопасности оснащен ключом D.E.S.S., который обеспечивает тот же уровень вашей безопасности и безопасности вашего снегохода, что и обычный ключ.

Ключ D.E.S.S. содержит электронный чип с уникальным запоминаемым цифровым кодом.

Ваш дилер Lynx запрограммировал модуль D.E.S.S. вашего снегохода на распознавание ключа, установленного в колпачке шнура безопасности.

В случае, если на выключатель двигателя будет установлен отличный от вашего ключ, двигатель запустится, но коленчатый вал двигателя не наберет частоты оборотов, необходимой для того, чтобы сдвинуть снегоход с места.

Убедитесь, что на колпачке шнура безопасности отсутствует грязь или снег.

#### Гибкость системы D.E.S.S.

Модуль D.E.S.S. вашего снегохода может быть запрограммирован авторизованным дилером Lynx на распознавание до 8 различных ключей.

Мы рекомендуем приобрести дополнительные шнуры безопасности у авторизованного дилера. Если в вашем распоряжении находится более одного оснащенного D.E.S.S. снегохода, авторизованный дилер Lynx сможет запрограммировать их модули на взаимное распознавание ключей.

#### Виды ключей D.E.S.S. (Модели 900 ACE)

С данными моделями могут быть использованы два типа ключей:

- Обычный ключ,
- Учебный ключ.

Для дифференциации ключей шнуры безопасности поставляются в разных цветах.

ВИД КЛЮЧА	ЦВЕТ
Обычный	Черный
Учебный	Зеленый

Учебный ключ Lynx™ ограничивает крутящий момент и скорость движения снегохода, позволяя новичкам и неопытным водителям освоить управление снегоходом и приобрести необходимую уверенность и навык управления.

**ПРИМЕЧАНИЕ:** Первоначальное программирование учебного ключа позволяет ограничить скорость снегохода 40 км/ч или 70 км/ч. Обратитесь к авторизованному дилеру Lynx для изменения этого ограничения.

Обратитесь к разделу *РЕЖИМЫ ЭКСПЛУАТАЦИИ* для получения дополнительной информации.

## 6) Кнопка аварийной остановки двигателя

Кнопка аварийной остановки располагается справа на руле.

Используйте данную кнопку для выключения двигателя в экстренных ситуациях.

Для остановки двигателя нажмите на кнопку (положение ВЫКЛ.)

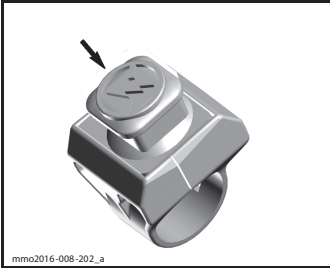

ПОЛОЖЕНИЕ ВЫКЛ.

Для последующего запуска двигателя кнопка должна быть переведена в положение ВКЛ. (вверх).

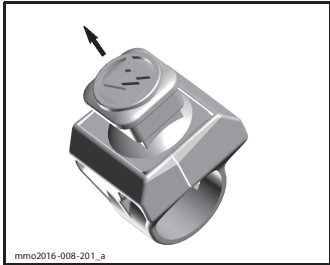

ПОЛОЖЕНИЕ ВКЛ.

Каждый водитель снегохода должен освоиться с работой кнопки аварийной остановки двигателя, приведя ее в действие несколько раз во время первой поездки и в любое время в дальнейшем. Таким образом каждый водитель доведет навык работы с кнопкой аварийной остановки двигателя до автоматизма, что подготовит его к использованию кнопки в экстренной ситуации.

## ⚠ ПРЕДОСТЕРЕЖЕНИЕ

В случае, если кнопка была задействована в экстренной ситуации, вызванной возможной неисправностью оборудования снегохода, следует определить и исправить такую неисправность перед тем как снова запустить двигатель. С этой целью обратитесь к авторизованному дилеру Lynx.

## 7) Многофункциональный переключатель

Многофункциональный переключатель располагается слева на руле.

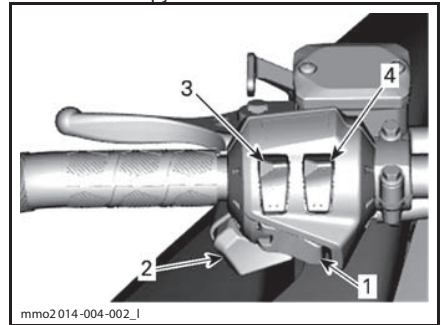

### ТИПОВОЙ ВАРИАНТ

1. Кнопка запуска двигателя
2. Переключатель света фар головного освещения
3. Выключатель электрообогрева рукояток руля
4. Выключатель электрообогрева рычага управления дроссельной заслонкой

### Кнопка запуска двигателя

Нажатие на данную кнопку приведет к запуску двигателя. Обратитесь к подразделу *ПРОЦЕДУРА ЗАПУСКА ДВИГАТЕЛЯ* раздела *УКАЗАНИЯ ПО ЭКСПЛУАТАЦИИ* для ознакомления с процедурой запуска двигателя.

### Переключатель света фар головного освещения

Нажатие на переключатель приведет к переключению между ближним и дальним светом фар. Осветительные приборы включаются автоматически при запуске двигателя.

## Выключатель электрообогрева рукояток руля и рычага управления дроссельной заслонкой

### E-TEC

**ПРИМЕЧАНИЕ:** Если частота вращения коленчатого вала двигателя ниже 1900 об/мин мощность электрообогрева будет ограничена 50%.

### 600 ACE

**ПРИМЕЧАНИЕ:** Электрообогрев включается при частоте вращения коленчатого вала двигателя выше 1900 об/мин.

### Все модели

Для регулирования интенсивности обогрева нажимайте на выключатель в соответствии с иллюстрациями.

## Выключатель электрообогрева рукояток руля

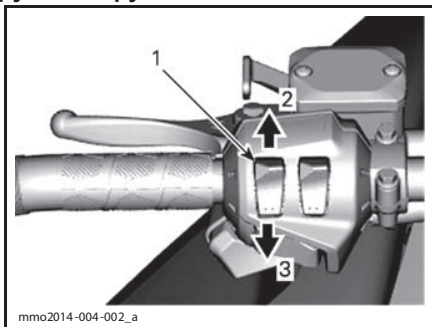

### ТИПОВОЙ ВАРИАНТ

1. Выключатель электрообогрева рукояток руля
2. Увеличение интенсивность обогрева
3. Уменьшение интенсивность обогрева

## Выключатель электрообогрева рычага управления дроссельной заслонкой

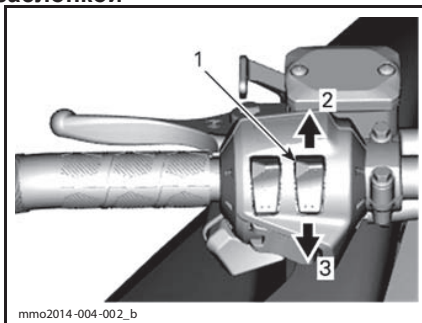

### ТИПОВОЙ ВАРИАНТ

1. Выключатель электрообогрева рычага управления дроссельной заслонкой
2. Увеличение интенсивность обогрева
3. Уменьшение интенсивность обогрева

## 8) Рычаг переключения передач

Данный рычаг используется для переключения передач. Снегоход имеет две передачи переднего хода, передачу заднего хода и нейтральную передачу.

Обратитесь к подразделу ПЕРЕКЛЮЧЕНИЕ ПЕРЕДАЧ раздела УКАЗАНИЯ ПО ЭКСПЛУАТАЦИИ для дополнительной информации.

**ПРИМЕЧАНИЕ:** Для включения передачи заднего хода необходимо нажать на рычаг перед тем как переместить его в это положение.

**ПРИМЕЧАНИЕ:** Не переключайте передачи в движении.

## 9) Регулируемые зеркала

Аккуратным поворотом поверхности положение каждого зеркала можно отрегулировать согласно водительским предпочтениям.

### ⚠ ПРЕДОСТЕРЕЖЕНИЕ

Регулировку зеркал производите только при стоянке в безопасном месте.

## 10) Возимый комплект инструментов

С вашим снегоходом поставляется возимый комплект инструментов, содержащий инструменты для выполнения базовых операций обслуживания.

Крепление для комплекта располагается в моторном отсеке на защите шкива.

**ВНИМАНИЕ** Убедитесь, что комплект инструментов надежно закреплен для предотвращения контакта с приводным ремнем или ведущим шкивом вариатора.

Для снятия крепления с защиты шкива, отсоедините фиксатор с обратной стороны защиты и потяните крепление в сторону передней части снегохода, чтобы снять его.



fmo2012-003-008\_a

ТИПОВОЙ ВАРИАНТ

1. Возимый комплект инструментов.

## 11) Передний бампер и задний багажник

Используются в случаях, когда снегоход необходимо поднять вручную.

**▲ ОСТОРОЖНО** Используйте правильную технику поднятия тяжестей, используйте для этого силу ног. Не пытайтесь поднять какую-либо часть снегохода в случае, если это выше ваших сил. Используйте подходящее подъемное устройство или по возможности обратитесь за помощью, чтобы распределить нагрузку.

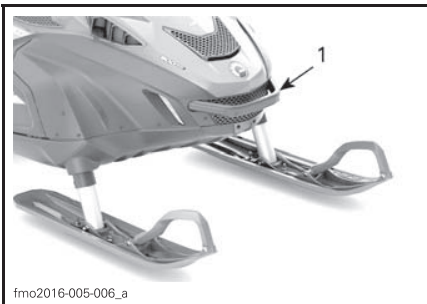

fmo2016-005-006\_a

ТИПОВОЙ ВАРИАНТ

1. Передний бампер



fmo2012-003-007\_a

ТИПОВОЙ ВАРИАНТ

1. Элемент заднего багажника

**ВНИМАНИЕ** Не используйте лыжи для того, чтобы поднять или потянуть на себя снегоход.

## 12) Панель приборов

### ▲ ПРЕДОСТЕРЕЖЕНИЕ

Работа с панелью приборов во время движения категорически запрещена, так как это может привести к потере управления.

### Описание панели приборов

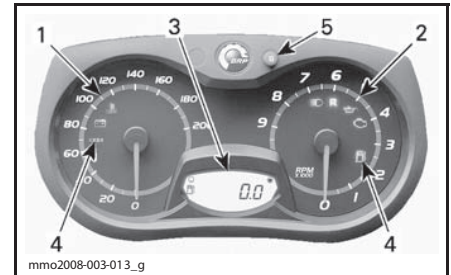

mmo2008-003-013\_g

АНАЛОГОВАЯ/ЦИФРОВАЯ ПАНЕЛЬ ПРИБОРОВ (СТАНДАРТНЫЙ ВАРИАНТ)

1. Спидометр
2. Тахометр
3. Цифровой дисплей панели приборов
4. Контрольные лампы
5. Кнопка SET (S) панели приборов

**ПРИМЕЧАНИЕ:** Данная панель приборов настроена производителем на отображение неметрических единиц измерения, для изменения на единицы метрической системы измерения обратитесь к авторизованному дилеру Lynx.

### 1) Спидометр

Измеряет скорость транспортного средства (в милях или километрах в час в зависимости от установок).

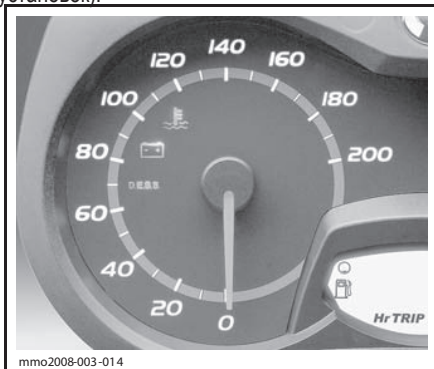

ЛЕВАЯ СТОРОНА ПАНЕЛИ ПРИБОРОВ

### 2) Тахометр

Отображает частоту вращения коленчатого вала двигателя (об/мин). Для получения действительного значения частоты вращения коленчатого вала двигателя необходимо показания прибора умножить на 1000.

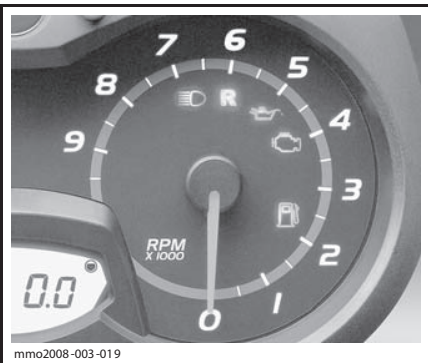

ПРАВАЯ СТОРОНА ПАНЕЛИ ПРИБОРОВ

### 3) Цифровой дисплей панели приборов

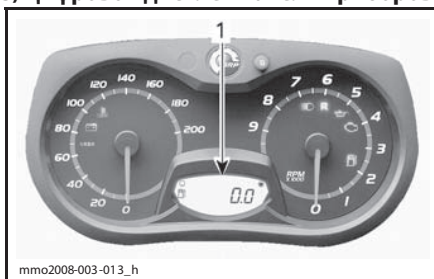

1. Цифровой дисплей

#### **⚠ ПРЕДОСТЕРЕЖЕНИЕ**

**Работа с панелью приборов во время движения категорически запрещена, так как это может привести к потере управления.**

Многofункциональный дисплей используется для:







- Отображения приветственного сообщения при включении
- Отображения сообщения о распознавании ключа
- Отображения различных параметров, указанных водителем
- Включения и настройки различных функций и режимов эксплуатации
- Отображения в виде бегущей строки сообщений о включении функций или неисправностях компонентов снегохода
- Отображения кодов неисправностей

### 4) Контрольные лампы и сообщения



ТИПОВОЙ ВАРИАНТ – КОНТРОЛЬНЫЕ ЛАМПЫ

Обратитесь к таблице ниже, для информации о работе контрольных ламп. Обратитесь к разделу **СИСТЕМА МОНИТОРИНГА** для детального описания контрольных ламп.

КОНТРОЛЬНАЯ ЛАМПА	ЗВУКОВОЙ СИГНАЛ	ОПИСАНИЕ
	4 коротких звуковых сигнала каждые 5 минут	2-тактные двигатели: Низкий уровень масла. Остановите снегоход в безопасном месте, после чего долейте масло в масляный бак. 4-тактные двигатели: Низкое давление масла. Остановите снегоход в безопасном месте, после чего проверьте уровень масла. При необходимости долейте масло. В случае, если уровень масла был надлежащим, прекратите эксплуатацию снегохода и обратитесь к авторизованному дилеру Lух.
	–	Низкий уровень топлива. Отображается один (1) сегмент на указателе уровня топлива. Незамедлительно заправьте снегоход.
	Медленно повторяющиеся длинные звуковые сигналы	Включена передача заднего хода.
	3 коротких звуковых сигнала	Передача заднего хода не включилась. Попробуйте еще раз.
	–	Включен дальний свет фар.
Только модели 900 ACE		
	–	Включен режим экономии топлива
	–	Включен стандартный режим
	–	Включен спортивный режим

### 5) Кнопка SET (S)

Используется для перемещения по многофункциональному дисплею, настроек или обнуления различных функций.

Изменения настроек применяются только при работающем двигателе.

## Дополнительные функции панели приборов

ДОСТУПНЫЕ ПОКАЗАНИЯ ЦИФРОВОГО ДИСПЛЕЯ			
ФУНКЦИИ	600 НО Е-ТЕС	600 АСЕ	900 АСЕ
А) Одометр	X	X	X
В) Счетчик пути «А» или «В»	X	X	X
С) Хронометр поездки	X	X	X
Д) Уровень топлива	X	X	X
Е) Режим консервации двигателя Е-ТЕС	X	Н.Д.	Н.Д.
Ф) Температура охлаждающей жидкости	X	X	X

X = стандартная функция    Opt = дополнительная функция    Н.Д. = Не доступно

При включении инфоцентра, на цифровой дисплей по умолчанию будут выведены последние выбранные показания.

**А) Одометр**

Отображает общую пройденную дистанцию.

Нажмите кнопку SET (S) для отображения показаний одометра.

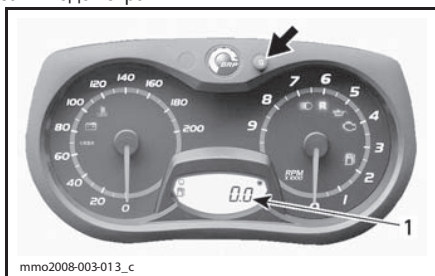

1. Показания одометра (километры или мили)

**В) Счетчик пути «А» или «В»**

Отображает пройденную дистанцию с момента последнего обнуления.

Нажмите кнопку SET (S) для отображения показаний счетчика пути (TRIP A / TRIP B).

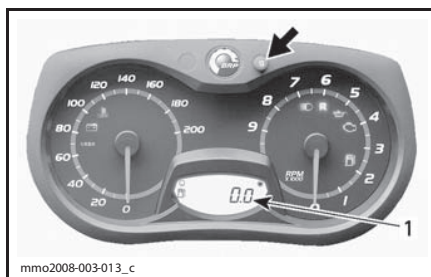

1. Показания счетчика пути (TRIP A / TRIP B)

Нажмите и удерживайте кнопку SET (S) для обнуления счетчика.

**ПРИМЕЧАНИЕ:** Обнуление счетчика пути TRIP B также обнулит счетчик ОБЩЕГО ПАСХОДА ТОПЛИВА.

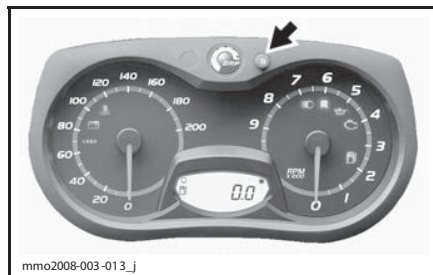
**С) Хронометр поездки**

Отображает время работы снегохода с включенным электрооборудованием с момента последнего обнуления.

Нажмите кнопку SET (S) для отображения показаний хронометра поездки (HrTRIP).



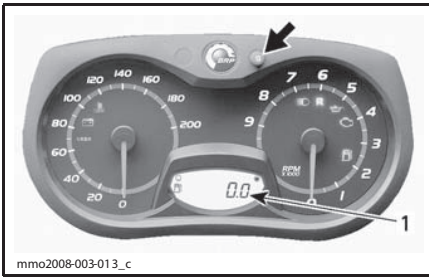

1. Показания хронометра поездки (HiTRIP)

Нажмите и удерживайте кнопку SET (S) для обнуления счетчика.

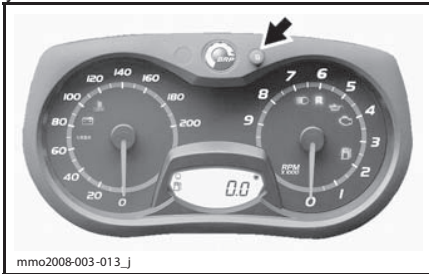

#### Д) Уровень топлива

Сегментный указатель непрерывно отображает остаток топлива в баке.

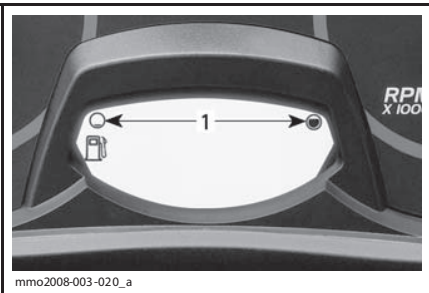

УРОВЕНЬ ТОПЛИВА  
1. Рабочий диапазон

#### Е) Режим консервации двигателя E-TEC

При начале процедуры консервации отображает сообщение OIL.

#### Ф) Температура охлаждающей жидкости

Сегментный указатель непрерывно отображает температуру охлаждающей жидкости.

Нажмите кнопку SET (S) для отображения показаний одометра.

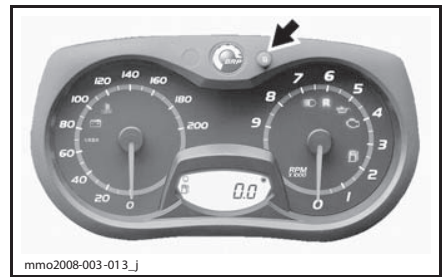

Нажмите и удерживайте кнопку SET (S) для отображения температуры охлаждающей жидкости.

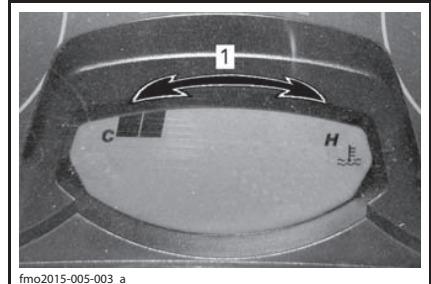

ТЕМПЕРАТУРА ОХЛАЖДАЮЩЕЙ ЖИДКОСТИ  
1. Рабочий диапазон

### 13) Водительский поручень

Используется водителем при движении вдоль склона.

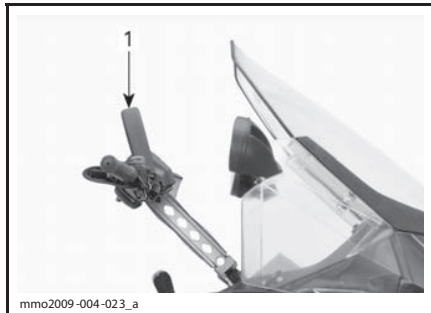

ТИПОВОЙ ВАРИАНТ  
1. Водительский поручень

#### ⚠ ПРЕДОСТЕРЕЖЕНИЕ

Водительский поручень не может быть использован для буксировки, подъема или иных операций. Его назначение служить опорной точкой при движении вдоль склона с очень низкой скоростью.

## 14) Багажный отсек

Багажный отсек располагается под водительским сиденьем.

### ⚠ ПРЕДОСТЕРЕЖЕНИЕ

**Багажный отсек должны быть надлежащим образом заперт. В нем не следует держать тяжелые или хрупкие предметы.**

Для открытия крышки потяните вбок и удерживайте резиновый фиксатор, после чего поднимите крышку или пассажирское сиденье (если установлено) за правую часть.

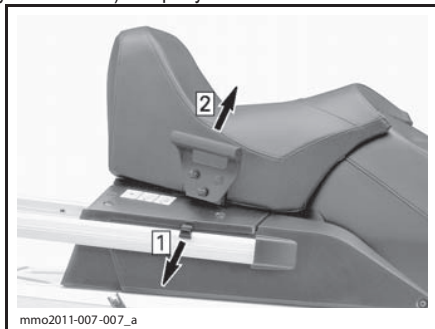

Шаг 1: Потянуть резиновый фиксатор

Шаг 2: Поднять за правую часть

Для того, чтобы закрыть крышку, нажмите ее вниз до щелчка.

Кроме того, при установке пассажирского сиденья закрепите удерживающий ремень на элементе заднего багажника.

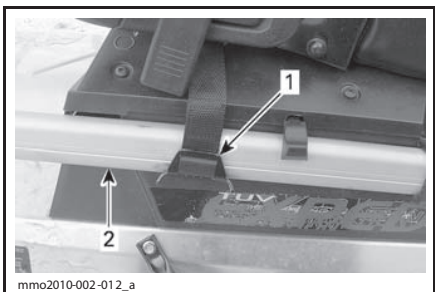

1. Удерживающий ремень

2. Элемент заднего багажника

**⚠ ОСТОРОЖНО** Закрывая крышку с установленным пассажирским сиденьем, закрепляйте ее удерживающим ремнем.

## Аккумуляторная батарея

АКБ располагается в багажном отсеке под пассажирским сиденьем. Для доступа к АКБ нажмите на пазы с обеих сторон крышки АКБ, после чего снимите крышку.



fmo2012-003-004

## 15) Задний багажник

### ⚠ ПРЕДОСТЕРЕЖЕНИЕ

**Все предметы, перевозимые на заднем багажнике должны быть надлежащим образом закреплены. Не перевозите хрупкие предметы. Чрезмерная нагрузка на багажник может привести к ухудшению возможностей рулевого управления.**

### ⚠ ПРЕДОСТЕРЕЖЕНИЕ

**В зависимости от нагрузки выполняйте регулировку подвески. Грузоподъемность багажника ограничена. МАКСИМАЛЬНАЯ грузоподъемность составляет 30 кг. В случае, если вы перевозите груз в багажнике, двигайтесь с очень низкой скоростью. Избегайте пересечения препятствий с высокой скоростью.**

## 16) Электрическая розетка 12 В

Электрическая розетка установлена в передней части снегохода рядом с рулевой колонкой.

Электрооборудование на 12 В может быть подключено к данному разъему.

## 17) Сцепное устройство

Буксировка груза при использовании сцепного устройства допускается только на жесткой сцепке.

Перед установкой дополнительного оборудования обратитесь к инструкциям изготовителя.

**ПРИМЕЧАНИЕ:** Обратитесь к наклейке на корпусе снегохода для информации о максимально допустимом весе буксируемого груза.

### ⚠ ПРЕДОСТЕРЕЖЕНИЕ

Буксировка груза на гибкой сцепке категорически запрещена. Используйте только жесткую сцепку. Использование гибкой сцепки может привести к столкновению груза и снегохода, а также к опрокидыванию последнего в случае резкого торможения или при движении вниз по склону.

## Буксирный крюк

### Подсоединение груза

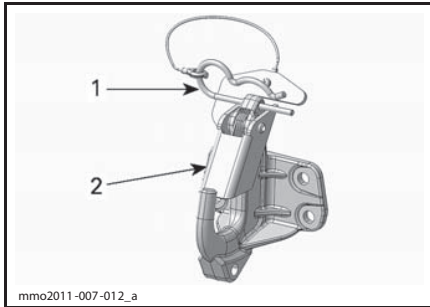

1. Шплинт
2. Предохранитель

1. Снимите фиксирующий шплинт.
2. Установите серьгу буксируемого груза на буксирный крюк.
3. Нажав на серьгу заведите ее за предохранитель.
4. Зафиксируйте предохранитель шплинтом.

### Отсоединение груза

1. Снимите фиксирующий шплинт.
2. Нажмите на предохранитель, чтобы снять серьгу с буксирного крюка.
3. Отсоедините буксируемый груз.
4. Установите на место шплинт.

## 18) Предохранители

Для защиты электрооборудования снегохода используются предохранители, обратитесь к разделу ЭЛЕКТРООБОРУДОВАНИЕ таблицы ТЕХНИЧЕСКИЕ ХАРАКТЕРИСТИКИ.

Блок предохранителей располагается слева под чехлом сиденья. Для доступа к крышке блока предохранителей откройте нижнюю боковую панель и снимите чехол сиденья слева.

**⚠ ОСТОРОЖНО** Не используйте предохранители более высокого номинала, так как это может привести к серьезному повреждению электрооборудования и/или стать причиной возгорания.

### ⚠ ПРЕДОСТЕРЕЖЕНИЕ

В случае, если предохранитель перегорел, перед повторным запуском двигателя причина неисправности должна быть обнаружена и устранена. С этой целью обратитесь к авторизованному дилеру Lynx.



## 19) Рукоятка ручного стартера

Справа на снегоходе за боковой панелью расположен механизм ручного стартера. Для приведения в действие механизма медленно тяните на себя рукоятку, пока не почувствуете сопротивление, после чего резко потяните рукоятку. Медленно отпустите рукоятку.

## 20) Гусеница

### ⚠ ПРЕДОСТЕРЕЖЕНИЕ

Установка шипов на неподходящую для этого гусеницу категорически запрещена. Установка шипов на неподходящую гусеницу может привести к ее разрыву или повреждению, что, в свою очередь может стать причиной тяжких увечий или смерти.

Перед установкой шипов необходимо связаться с авторизованным дилером Lух для получения информации о наличии шипов и возможности их установки на вашу модель снегохода.

Компания BRP **не рекомендует** эксплуатацию снегоходов с высокими грунтозацепами для продолжительного движения с высокой скоростью по снегоходным трассам, плотному снегу или льду.

В случае, если двигаться по таким участкам все же необходимо, **снизьте скорость** и постарайтесь как можно скорее их покинуть.

**⚠ ОСТОРОЖНО** Эксплуатация подобного типа гусеницы на высокой скорости, снегоходной трассе, на плотном снегу или льду, повлечет увеличение нагрузки на траки, что, в свою очередь, приведет к их нагреву. Для того, чтобы снизить риск возможных повреждений, сбросьте скорость и постарайтесь как можно скорее покинуть подобные участки.

Для общей информации по уходу за гусеницей обратитесь к подразделам *ГУСЕНИЦА* и *НАТЯЖЕНИЕ И ЮСТИРОВКА ГУСЕНИЦЫ* раздела *ТЕХНИЧЕСКОЕ ОБСЛУЖИВАНИЕ*.

## 21) Капот

### ⚠ ПРЕДОСТЕРЕЖЕНИЕ

**Запуск и эксплуатация снегохода со снятым капотом категорически запрещены.**

#### Снятие капота

1. Снимите верхние боковые панели, как описано ниже.
2. Отсоедините резиновые фиксаторы с обеих сторон капота

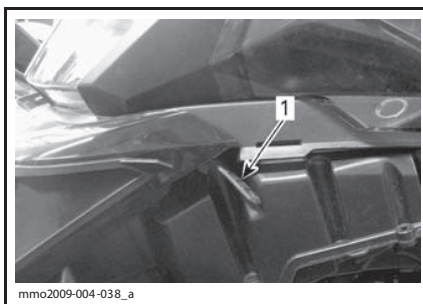

mmo2009-004-038\_a

1. Резиновый фиксатор

3. Чтобы вытащить лапки капота из прорезей сдвиньте капот вперед.

#### Установка капота

1. Установите лапки, расположенные в передней и средней частях капота в соответствующие прорези.

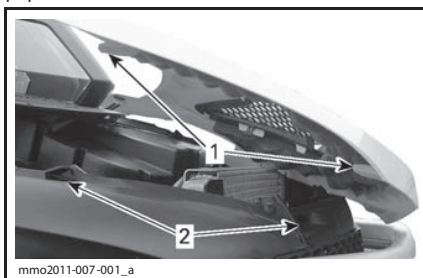

mmo2011-007-001\_a

#### ТИПОВОЙ ВАРИАНТ

1. Выступы
2. Прорези

2. До конца сдвиньте капот в сторону фар.
3. Закрепите резиновые фиксаторы.

## 22) Верхние боковые панели

### ⚠ ПРЕДОСТЕРЕЖЕНИЕ

**Запуск и эксплуатация снегохода со открытыми или снятыми боковыми панелями категорически запрещены.**

#### Снятие верхней боковой панели

1. Отсоедините резиновый фиксатор.

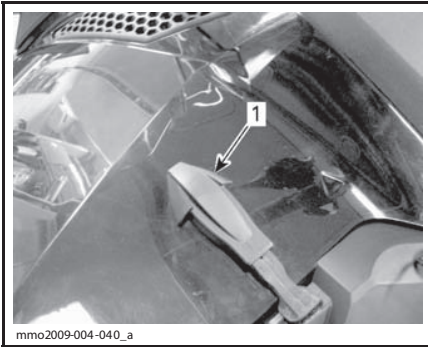

1. Резиновый фиксатор

2. Поднимите заднюю часть панели, чтобы освободить лапку панели из консоли.
3. Сдвиньте панель в направлении задней части снегохода.

### Установка верхней боковой панели

1. Установите нижние лапки панели в соответствующие прорезы.

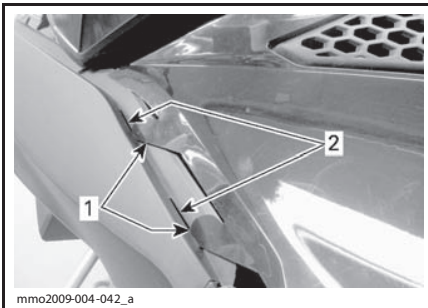

1. Нижние лапки панели  
2. Прорезы нижнего поддона

2. Закрепите верхние лапки на консоли.

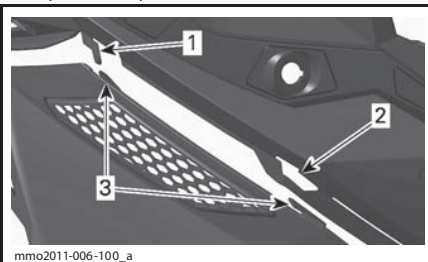

1. Крюк консоли  
2. Отверстие консоли  
3. Центральные лапки панели

3. Вставьте заднюю лапку в отверстие консоли.

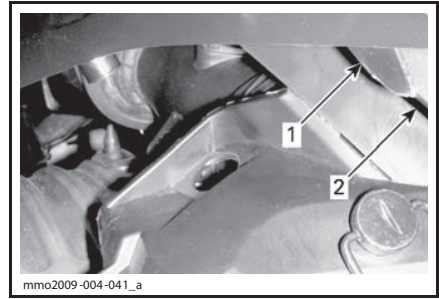

1. Задняя лапка  
2. Отверстие консоли

4. Закрепите резиновый фиксатор.

## 23) Нижние боковые панели

### ⚠ ПРЕДОСТЕРЕЖЕНИЕ

**Запуск и эксплуатация снегохода со открытыми или снятыми боковыми панелями категорически запрещены.**

### Снятие нижней боковой панели

1. Снимите верхнюю боковую панель, как описано выше.
2. Поверните фиксатор против часовой стрелки на четверть оборота, чтобы расфиксировать панель.

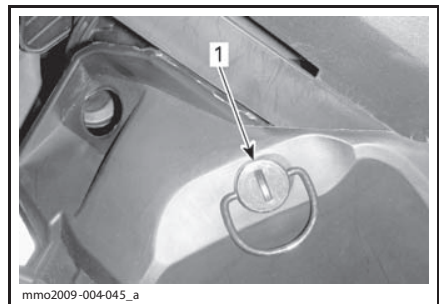

1. Фиксатор

3. Нажмите и удерживайте нажатой прижимную лапку, после чего потяните панель вверх и назад.



1. Прижимная лапка

### Установка нижней боковой панели

1. Установите передние лапки панели в соответствующие прорези.

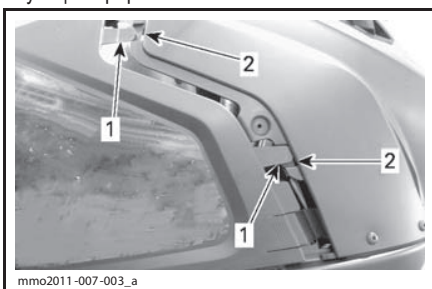

1. Передние лапки панели  
2. Прорези нижнего поддона

2. Установите нижние лапки панели в соответствующие прорези.

3. Нажмите на панель в направлении передней части снегохода.

4. Вставьте штырь панели в отверстие на туннеле.

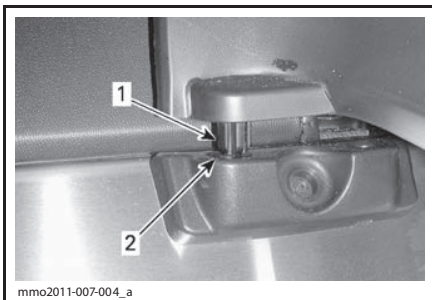

1. Штырь  
2. Отверстие

5. Поворотом фиксатора на четверть оборота по часовой стрелке зафиксируйте панель.

## 24) Защита ремня вариатора

Снятие защиты ремня вариатора

### ⚠ ПРЕДОСТЕРЕЖЕНИЕ

Эксплуатация двигателя **КАТЕГОРИЧЕСКИ** запрещена, если:

– Отсутствуют установленные надлежащим образом элементы защиты ремня вариатора.

– Открыты или сняты боковые панели и/или капот.

Регулировка движущихся деталей при работающем двигателе **КАТЕГОРИЧЕСКИ** запрещена.

Снимите колпачок шнура безопасности с выключателя двигателя.

Снимите боковые панели слева так, как это описано в данном разделе.

Снимите шплинт.

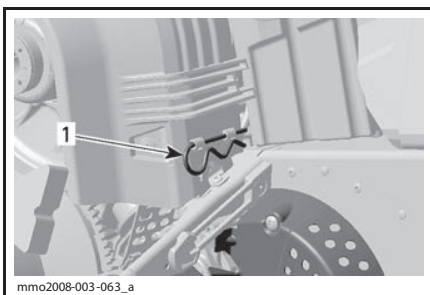

### ТИПОВОЙ ВАРИАНТ

1. Шплинт

Поднимите заднюю часть защиты приводного ремня, после чего освободите ее из фиксаторов, потянув наружу.

### Установка защиты ремня вариатора

При установке защиты ремня вариатора установите ее вырез в направлении передней части снегохода.

Поместите переднюю левую прорезь защиты над самым длинным выступом.

Поверните защиту внутрь для того, чтобы самый короткий выступ вошел в правую прорезь.

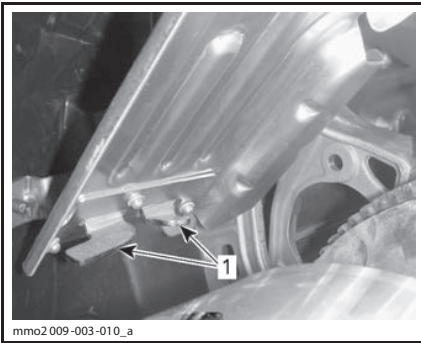

1. Выступы

Установите уплотнитель на фиксирующий палец.

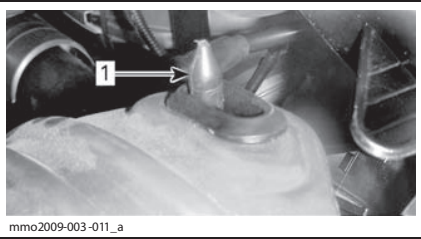

1. Фиксирующий палец

Установите заднюю часть защиты на фиксатор и закрепите ее с помощью шплинта.

**ПРИМЕЧАНИЕ:** Защита ремня вариатора специально изготовлена чуть большего размера, чтобы обеспечить натяг в сопряжении с фиксаторами. Это позволяет снизить уровень шума и вибраций. При установке защиты необходимо сохранить этот натяг.

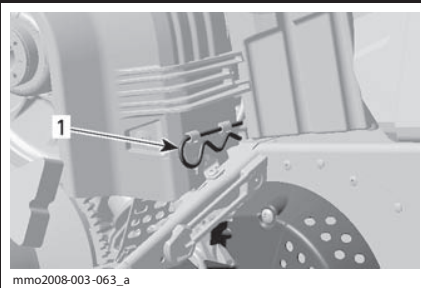

1. Шплинт

## 25) Регулируемая рулевая колонка

**Модели 69 YETI 900 ACE**

Рулевая колонка данных моделей регулируется по высоте. Данные модели предусматривают возможность установки рулевой колонки в одно из 4 положений.

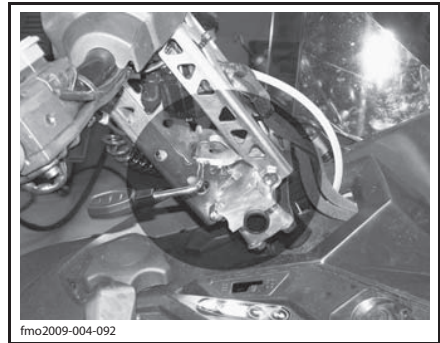

## Модели 69 YETI® ARMY 800 E-TEC

Для регулировки ремня вариатора по высоте выполните следующее:

1. Поднимите запорный рычаг.

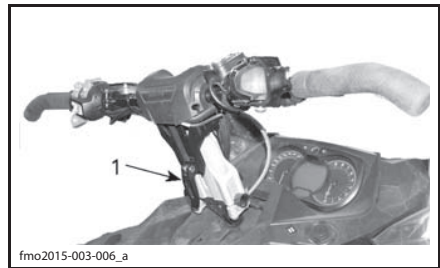

1. Запорный рычаг

2. Установите рулевую колонку в требуемое положение, после чего опустите запорный рычаг.

## 27) Пассажирское (1+1) сиденье

**69 YETI ARMY**

### ▲ ПРЕДОСТЕРЕЖЕНИЕ

Каждый пассажир снегохода должен иметь возможность надежно упереть ноги в подножки и крепко держаться за поручни в течение всего времени, пока он находится на снегоходе. Важно следовать этим критериям, так как пассажир, сохраняющий равновесие, со значительно меньшей вероятностью будет выброшен со снегохода.

### Снятие пассажирского сиденья

1. Нажмите на фиксатор и поднимите заднюю часть сиденья.

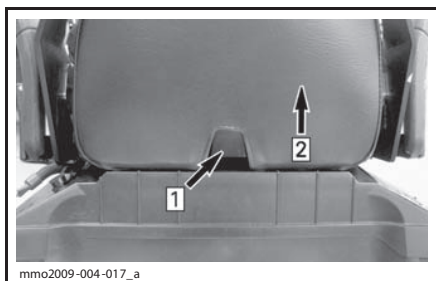

Шаг 1: Нажать на фиксатор

Шаг 2: Поднять заднюю часть сиденья

2. Сдвиньте сиденье в сторону задней части снегохода и отложите в сторону.

### Установка пассажирского сиденья

Для снятия пассажирского сиденья выполните следующее:

1. Установите сиденье на крышку багажного отсека.
2. Слегка наклоните кресло вперед так, чтобы крюки под сиденьем вошли в прорези на крышке багажного отсека.

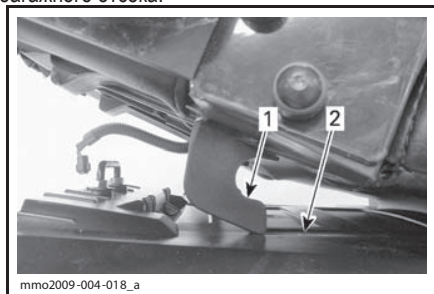

ТИПОВОЙ ВАРИАНТ

1. Крюк под сиденьем

2. Прорезь

3. Нажмите на пассажирское сиденье в сторону водительского сиденья и уверенно нажмите на его заднюю часть, чтобы зафиксировать сиденье.

**ПРИМЕЧАНИЕ:** Вы должны услышать отчетливый щелчок. Удостоверьтесь, что сиденье надежно закреплено, потянув его вверх.

### ⚠ ПРЕДОСТЕРЕЖЕНИЕ

**Удостоверьтесь, что сиденье надежно закреплено перед тем как начать движение.**

## 28) Перчаточный ящик

### 69 YETI ARMY

#### Открытие/закрытие перчаточного ящика

Для того, чтобы открыть крышку перчаточного ящика, снимите оба резиновых фиксатора.



1. Резиновый фиксатор

Для того, чтобы закрыть крышку перчаточного ящика, надавите на нее так, чтобы штырьки крышки попали в фиксаторы, расположенные на корпусе перчаточного ящика. Закрепите резиновые фиксаторы.

#### Снятие/установка перчаточного ящика

Для снятия перчаточного ящика со снегохода, откройте его крышку и выкрутите 4 винта крепления перчаточного ящика к заднему багажнику. Сохраните винты для последующей установки.

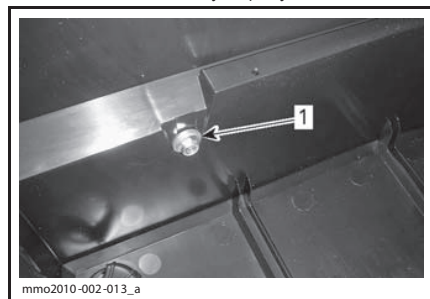

ВНУТРИ ПЕРЧАТОЧНОГО ЯЩИКА

1. Винт крепления

Перед установкой перчаточного ящика, убедитесь, что на поверхности туннеля отсутствует загрязнение. Установите перчаточный ящик внутри заднего багажника.

Закрепите его, используя 4 соответствующих винта. Затяните винты указанным моментом:  $(10 \pm 1) \text{ Н} \cdot \text{м}$ .



## 29) Переключатель режимов эксплуатации (только для моделей 600 ACE и 900 ACE)

Располагается слева на топливном баке.

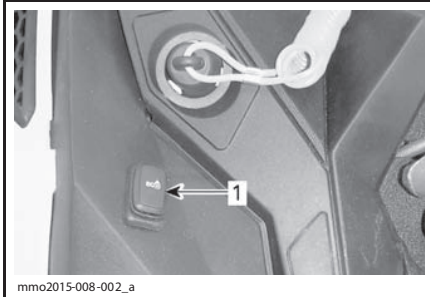

mmo2015-008-002\_a

ТИПОВОЙ ВАРИАНТ - ЛЕВАЯ СТОРОНА ТОПЛИВНОГО БАКА

1. Переключатель режимов эксплуатации

Данный переключатель используется для включения/выключения следующих режимов эксплуатации: режим экономии топлива / стандартный режим / спортивный режим.

Обратитесь к разделу **РЕЖИМЫ ЭКСПЛУАТАЦИИ** для получения дополнительной информации.

# ТОПЛИВО И МАСЛО

## Требования к топливу

**ВНИМАНИЕ** Всегда используйте только свежий бензин. Бензин подвержен окислению, результатом чего является снижение его октанового числа, испарение летучих фракций и образование смол и лаковых отложений, способных стать причиной повреждения компонентов топливной системы.

Технические регламенты и требования к составу и качеству топлива могут отличаться в зависимости от региона и страны. Ваше снохождение был спроектирован для использования рекомендованных типов топлива, тем не менее необходимо помнить следующее:

– Использование в составе топлива этилового спирта в количествах, превышающих установленные правительством, не рекомендуется так как может повлечь следующие проблемы с системой подачи топлива:

- Затрудненный запуск и неустойчивая работа двигателя.
- Повреждение резиновых и пластиковых компонентов.
- Коррозия металлических частей.
- Повреждение внутренних частей и деталей двигателя.

– Регулярно проводите проверки на предмет отсутствия течи топлива и других неисправностей системы подачи топлива, если вы подозреваете, что содержание в составе топлива этилового спирта превышает установленные нормы.

– Топливо, содержащее этанол, гигроскопично, т.е. имеет способность поглощать водяные пары из воздуха, что может привести к разложению топливного компонента, что, в свою очередь, может повлечь снижение эффективности работы двигателя или его поломку.

## Рекомендуемое топливо

Используйте неэтилированный бензин с МАКСИМАЛЬНЫМ содержанием этанола 10%. Бензин должен отвечать следующим требованиям:

БЕНЗИН	ДВИГАТЕЛЬ	МИНИМАЛЬНОЕ ОКТАНОВОЕ ЧИСЛО
Бензин, содержащий МАКСИМАЛЬНО до 10% этанола	550F 600 HO E-TEC 800 R E-TEC 600 ACE 900 ACE	95 E10 (RON)

**ВНИМАНИЕ** Подбирайте октановое число, исходя из типа топлива. Никогда не экспериментируйте с прочими видами топлива. Неподходящее топливо может привести к поломкам двигателя и системы подачи топлива.

## Топливный антифриз

При использовании кислородосодержащего топлива не следует добавлять в систему подачи топлива присадки, предотвращающие замерзание топлива, или осушающие присадки.

Однако, при использовании топлива, не содержащего кислород, для защиты системы подачи топлива следует использовать присадку на основе изопропила в пропорции 150 мл присадки на 40 л топлива.

Использование данного типа присадок необходимо для предотвращения образования льда в карбюраторе или иных компонентах системы подачи топлива, что, при определенных условиях, может привести к серьезнейшим повреждениям двигателя.

**ПРИМЕЧАНИЕ:** Используйте только присадки, не содержащие метанол.

## Заправка топливом

Для долива топлива отверните пробку, а после заправки плотно заверните ее.

**⚠ ПРЕДОСТЕРЕЖЕНИЕ**

- Всегда останавливайте двигатель перед заправкой. Медленно открывайте крышку топливного бака.
- В случае, если вы заметили признаки недостаточного/избыточного давления в баке (при ослаблении пробки слышен свист), необходимо провести осмотр и/или ремонт снегохода перед его дальнейшей эксплуатацией.
- Топливо в определенных условиях легко воспламеняемо и взрывоопасно.
- Не используйте источники открытого огня для проверки уровня топлива.
- Не курите и не допускайте нахождения поблизости открытых источников огня или искр.
- Всегда производите работы в хорошо проветриваемом помещении.
- Не заполняйте топливный бак полностью в случае, если собираетесь оставить снегоход в теплом месте. При повышении температуры топлива расширяется и может вытечь из топливного бака.
- Всегда насухо вытирайте любые потеки топлива.

**ПРИМЕЧАНИЕ:** В случае, если крышка топливного бака не установлена надлежащим способом, не садитесь на сиденье и не прислоняйтесь к нему.

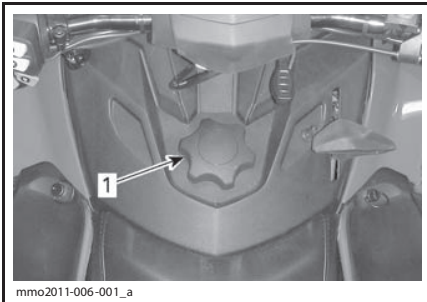

mmo2011-006-001\_a

1. Крышка топливного бака

**Рекомендованное масло***Модели E-TEC*

РЕКОМЕНДОВАННОЕ ИНЖЕКЦИОННОЕ МАСЛО	
ДВИГАТЕЛЬ	(P/N 619 590 106)
600 HO E-TEC	V

**ВНИМАНИЕ** Двигатели данных моделей снегоходов разрабатывались и тестировались для работы с рекомендованными маслами BRP XPS™. Компания BRP настоятельно рекомендует в течение всего срока эксплуатации снегохода использовать масла XPS или рекомендованные эквиваленты. Повреждения, вызванные использованием масел, не подходящего для 2-тактных двигателей, использующих инжекционное масло, не покрываются ограниченными гарантийными обязательствами компании BRP.

*Модели 600 ACE и 900 ACE*

ДВИГАТЕЛЬ	РЕКОМЕНДОВАННОЕ МОТОРНОЕ МАСЛО
600 ACE 900 ACE	(P/N 619 590 114)

**ВНИМАНИЕ** Двигатели данных моделей снегоходов разрабатывались и тестировались для работы с рекомендованным синтетическим маслом для 4-тактных двигателей BRP XPS™. Компания BRP настоятельно рекомендует в течение всего срока эксплуатации снегохода использовать синтетическое масло XPS для 4-тактных двигателей. Повреждения, вызванные использованием нерекондованного масла, не покрываются ограниченными гарантийными обязательствами компании BRP.

В случае, если рекомендованное масло недоступно, используйте масло на синтетической основе SAE 0W-40 класса SM, SN или выше по классификации API.

## Проверка уровня инжекционного масла

Масляный бак располагается за правой боковой панелью. Обратитесь к разделу *ОРГАНЫ УПРАВЛЕНИЯ, ПРИБОРЫ И ОБОРУДОВАНИЕ* для ознакомления с процедурой открытия панелей.

Всегда поддерживайте надлежащий уровень инжекционного масла в баке.

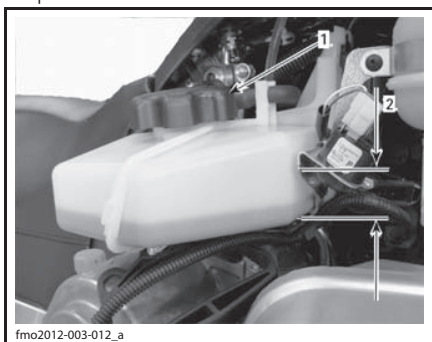

ТИПОВОЙ ВАРИАНТ

1. Масляный бак
2. Метки уровня (1/4, 1/2, 3/4)

**ВНИМАНИЕ** Проверяйте уровень масла и при необходимости доливайте при каждой заправке.

### Для долива инжекционного масла

Снимите крышку масляного бака.

Долейте инжекционное масло. Не допускайте перелива.

Установите на место и надежно затяните крышку.

**ПРИМЕЧАНИЕ:** Не допускайте перелива. Не превышайте отметку MAX на маслосливной горловине.

**ВНИМАНИЕ** Не перепутайте крышку масляного бака с крышкой топливного бака.

### **▲ ПРЕДОСТЕРЕЖЕНИЕ**

Вытирайте любые потеки масла. При нагреве масло легковоспламеняемо.

# ПЕРИОД ОБКАТКИ

## Эксплуатация в период обкатки

Данному снегоходу необходим период обкатки продолжительностью 10 моточасов или 500 км.

После завершения периода обкатки необходимо предоставить снегоход авторизованному дилеру Lynx для проведения осмотра. Обратитесь к части *ТЕХНИЧЕСКОЕ ОБСЛУЖИВАНИЕ*.

### Двигатель

Во время периода обкатки:

- Избегайте продолжительного полного открытия дроссельной заслонки.
- Избегайте продолжительных ускорений.
- Избегайте продолжительного движения с постоянной скоростью.
- Избегайте перегрева двигателя.

Однако в период обкатки кратковременные ускорения и различные скоростные режимы будут полезны для вашего снегохода.

В течение нескольких первых часов периода обкатки система управления двигателем ограничивает его максимальную производительность, путем управления некоторыми из его характеристик.

### Модели E-TEC

В течение определенного периода времени система управления двигателем контролирует некоторые из его характеристик.

Продолжительность этого периода зависит от количества использованного топлива. В среднем для завершения периода обкатки потребуется два топливных бака.

В течение этого периода:

- Производительность двигателя не будет оптимальной.
- Расход топлива и масла будет повышен.

### Ремень вариатора

Новый ремень вариатора требует прохождения обкатки на протяжении 50 км.

Во время периода обкатки:

- Избегайте резких ускорений и торможений.
- Избегайте буксировки грузов.
- Избегайте движения с постоянной высокой скоростью.

# РЕЖИМЫ ЭКСПЛУАТАЦИИ (ТОЛЬКО ДЛЯ МОДЕЛЕЙ 600 ACE И 900 ACE)

## ▲ ПРЕДОСТЕРЕЖЕНИЕ

При смене режима эксплуатации не теряйте контроль над происходящим вокруг вас.

### Режим экономии топлива

При включении режима экономии топлива (ECO) частота вращения коленчатого вала двигателя ограничивается, что позволяет поддерживать оптимальную крейсерскую скорость и снизить расход топлива.

Данный режим не имеет автоматического отключения и выключается водителем.

### Стандартный режим

Контрольная лампа стандартного режима на панели приборов будет гореть для подтверждения текущего режима эксплуатации.

### Спортивный режим

## ▲ ПРЕДОСТЕРЕЖЕНИЕ

Перед включением спортивного режима, убедитесь, что пассажир осведомлен о необходимости держаться крепче за поручни. Разгонные характеристики снегохода улучшаются при использовании спортивного режима.

В спортивном режиме доступны мгновенный отклик дроссельной заслонки и улучшенные разгонные характеристики, по сравнению со стандартным режимом или режимом экономии топлива.

Данный режим не имеет автоматического отключения и выключается водителем.

### Выбор режима эксплуатации

Используйте переключатель режимов эксплуатации для выбора подходящего режима от режима экономии топлива (пониженная мощность двигателя) к стандартному (полная мощность двигателя) и к спортивному (уменьшенное время отклика на управляющие воздействия).

Для включения следующего режима эксплуатации нажмите на верхнюю часть переключателя. Для включения предыдущего режима эксплуатации нажмите на нижнюю часть переключателя.

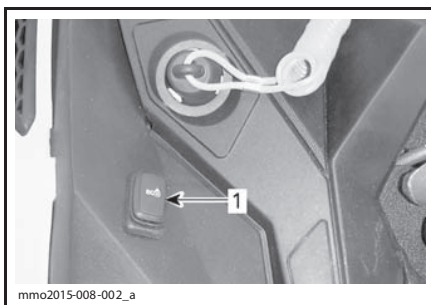

ТИПОВОЙ ВАРИАНТ - ЛЕВАЯ СТОРОНА ТОПЛИВНОГО БАКА

1. Переключатель режимов эксплуатации

Для переключения из спортивного режима в стандартный, нажмите на нижнюю часть переключателя один раз.

Для переключения из спортивного режима в режим экономии топлива, нажмите на нижнюю часть переключателя два раза.

Для переключения из стандартного режима в режим экономии топлива, нажмите на нижнюю часть переключателя один раз.

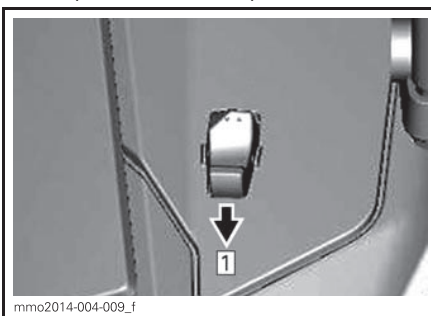

ТИПОВОЙ ВАРИАНТ

Шаг 1: Нажать на нижнюю часть выключателя.

## ▲ ПРЕДОСТЕРЕЖЕНИЕ

Перед включением спортивного режима, убедитесь, что пассажир осведомлен о необходимости держаться крепче за поручни. Разгонные характеристики снегохода улучшаются при использовании спортивного режима.

Для переключения из стандартного режима в спортивный нажмите на верхнюю часть переключателя один раз.

Для переключения из режима экономии топлива в спортивный, нажмите на верхнюю часть переключателя два раза.

Для переключения из режима экономии топлива в стандартный, нажмите на верхнюю часть переключателя один раз.

### ⚠ ПРЕДОСТЕРЕЖЕНИЕ

**При смене режима эксплуатации не теряйте контроль над происходящим вокруг вас: следите за другими снегоходами, препятствиями и людьми.**

## Режимы работы учебного ключа

Использование учебного ключа позволяет ограничить максимальную частоту вращения коленчатого вала двигателя и передаваемый крутящий момент.

**ПРИМЕЧАНИЕ:** Первоначальное программирование учебного ключа позволяет ограничить скорость снегохода 40 км/ч или 70 км/ч. Обратитесь к авторизованному дилеру Lynx для изменения этого ограничения.

При использовании ключа доступны три уровня передаваемого крутящего момента.

### Изменение настроек учебного ключа

Изменение настроек учебного ключа производится следующим образом:

1. Нажмите кнопку ЗАПУСКА двигателя для вывода электрооборудования из режима ожидания. Установите ОБЫЧНЫЙ ключ на выключатель двигателя.
2. Дождитесь окончания самодиагностики информационного центра и отображения сообщения о распознавании ключа.

### Аналоговая/Цифровая панель приборов

3. Нажимайте кнопку SET до появления сообщения LEARN (УЧЕБНЫЙ) на цифровом дисплее.

### Многофункциональная аналогово-цифровая панель приборов

4. Нажмите на кнопку MODE (M), после чего нажимайте кнопку SET (S) пока на дисплее не отобразится сообщение LEARN (УЧЕБНЫЙ)

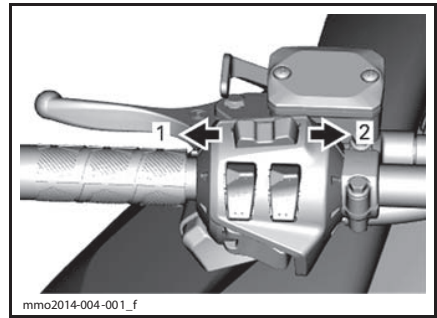

mmo2014-004-001\_f

### МНОГОФУНКЦИОНАЛЬНЫЙ ПЕРЕКЛЮЧАТЕЛЬ

1. Как кнопка MODE
2. Как кнопка SET

### Все модели

5. Используйте кнопку подогрева рукояток руля для выбора установок от 1 до 3.

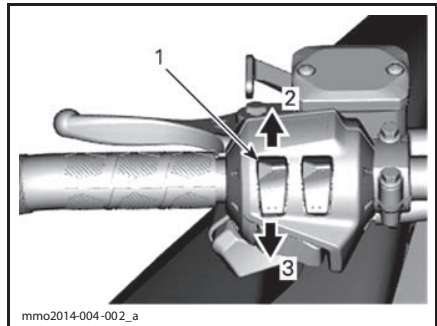

mmo2014-004-002\_a

### ТИПОВОЙ ВАРИАНТ

1. Выключатель электрообогрева рукояток руля
2. Следующая настройка
3. Предыдущая настройка

**ПРИМЕЧАНИЕ:** При выборе установки 1 будет передаваться минимально возможный для учебного ключа крутящий момент, а при выборе установки 3 - максимально возможный.

6. Через несколько секунд произойдет автоматическое подтверждение и запоминание выбранной установки.

**ПРИМЕЧАНИЕ:** Выбранная установка будет активна с любым ключом одного типа, используемым с данным снегоходом. Однако этот же ключ на другом снегоходе может активировать другую установку.

**ПРИМЕЧАНИЕ:** Эксплуатационные характеристики могут изменяться в зависимости от условий движения.

# УКАЗАНИЯ ПО ЭКСПЛУАТАЦИИ

## Процедура запуска двигателя

### Последовательность действий

1. Приведите в действие стояночный тормоз.
2. Заново проверьте работу рычага управления дроссельной заслонкой.
3. Наденьте шлем.
4. Убедитесь, что колпачок шнура безопасности установлен на выключатель двигателя, а сам шнур присоединен к петле на вашей экипировке.
5. Удостоверьтесь, что кнопка аварийной остановки двигателя находится в положении ВКЛ (отжата).
6. Нажмите кнопку ЗАПУСКА двигателя для включения электрического стартера и запуска двигателя. Незамедлительно отпустите ее после запуска двигателя.

### ⚠ ПРЕДОСТЕРЕЖЕНИЕ

Нажатия на рычаг управления дроссельной заслонкой во время запуска двигателя категорически запрещены.

**ВНИМАНИЕ** Не позволяйте электрическому стартеру работать более 10 секунд за раз. Между последовательными попытками пуска двигателя делайте паузы не менее 30 секунд, необходимые для охлаждения стартера.

7. Снимите стояночный тормоз.

**ПРИМЕЧАНИЕ:** При первоначальном холодном запуске не снимайте стояночный тормоз в данный момент. Прогрейте двигатель, как описано ниже.

## Аварийный запуск двигателя

### Модели 600 ACE и 900 ACE

Не производите аварийный запуск двигателя. Зарядите или замените АКБ.

Модели, оснащенные двигателями ACE не обладают возможностью аварийного запуска.

### Модели 600 HO E-TEC

В случае, если стартер не работает и вы выполнили все шаги из ПРОЦЕДУРЫ ЗАПУСКА ДВИГАТЕЛЯ, запустите двигатель, используя ручной стартер или аварийный пусковой шнур.

## Запуск двигателя при помощи аварийного пускового шнура

Двигатель снегохода может быть запущен с помощью аварийного пускового шнура, входящего в возимый комплект инструментов. Выполните следующее:

1. Снимите защиту ремня вариатора.

### ⚠ ПРЕДОСТЕРЕЖЕНИЕ

Не наматывайте шнур на руку. Держите шнур только за рукоятку. Не используйте этот способ кроме случаев крайней необходимости. Как можно скорее проведите ремонт снегохода.

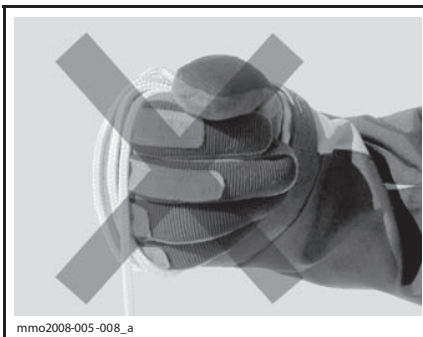

2. Присоедините один конец шнура к рукоятке.

**ПРИМЕЧАНИЕ:** В качестве рукоятки можно использовать свечной ключ.

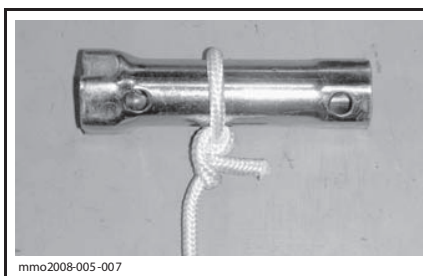

3. Другой конец шнура подсоедините к пусковому зажиму, входящему в возимый комплект инструментов.



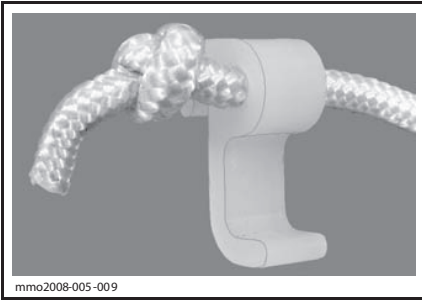

mmo2008-005-009

4. Подсоедините зажим к ведущему шкиву.

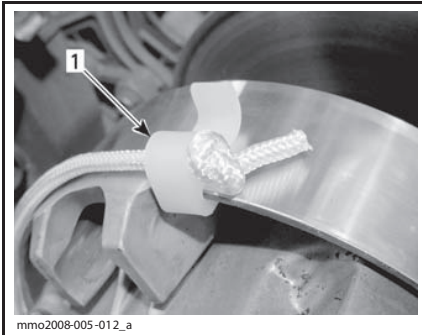

mmo2008-005-012\_a

1. Место установки зажима

5. Плотно обмотайте шнур вокруг шкива. При разматывании шнура шкив должен вращаться против часовой стрелки.

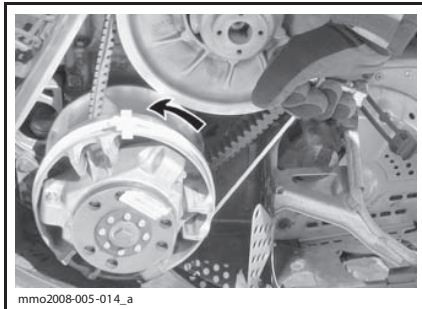

mmo2008-005-014\_a

6. Резким движением потяните шнур на себя так, чтобы он полностью размотался и соскочил со шкива.

### ⚠ ПРЕДОСТЕРЕЖЕНИЕ

После запуска двигателя подобным образом не устанавливайте на место защиты ремня вариатора. Двигайтесь с низкой скоростью к месту ремонта.

## Прогрев снегохода

Перед каждой поездкой снегоход следует прогревать следующим образом:

1. Запустите двигатель как указано в **ПРОЦЕДУРЕ ЗАПУСКА ДВИГАТЕЛЯ** выше.
2. Для прогрева дайте двигателю поработать на оборотах холостого хода в течение одной-двух минут.

**ПРИМЕЧАНИЕ:** Не рекомендуется держать двигатель работающим на оборотах холостого хода более 10 минут.

3. Снимите стояночный тормоз.

4. Нажимайте на рычаг управления дроссельной заслонкой до включения ведущего шкива вариатора. В течение первых двух-трех минут двигайтесь с низкой скоростью.

**ВНИМАНИЕ** В случае, если после нажатия на рычаг управления дроссельной заслонкой снегоход не двигается с места, остановите двигатель и снимите колпачок шнура безопасности с выключателя двигателя. После чего выполните следующее:

- Проверьте, не застряли ли лыжи снегохода. Поочередно поднимите и опустите лыжи, используя рукоятки.
- Проверьте, не застряла ли гусеница снегохода. Поднимите заднюю часть снегохода, чтобы гусеница оторвалась от земли, после чего опустите.
- Проверьте наличие плотных скоплений снега или льда, препятствующих вращению гусеницы, на задней подвеске. При необходимости очистите.

**⚠ ОСТОРОЖНО** Используйте правильную технику поднятия тяжестей, используйте для этого силу ног. Не пытайтесь поднять какую-либо часть снегохода в случае, если это выше ваших сил.

### ⚠ ПРЕДОСТЕРЕЖЕНИЕ

Убедитесь, что колпачок шнура безопасности снят с выключателя двигателя перед тем, как встать перед снегоходом, гусеницей или компонентами подвески.

**ПРИМЕЧАНИЕ:** На моделях E-TEC процедура прогрева двигателя управляется автоматически. В течение этого периода (до 10 минут в зависимости от температуры воздуха) частота вращения коленчатого вала двигателя ограничена.

## Переключение передач

### **ВНИМАНИЕ**

- При буксировке груза всегда включайте 1<sup>ю</sup> передачу.
- При стоянке снегохода всегда включайте нейтральную передачу.
- Перед переключением на передачу заднего хода или из нее полностью останавливайте снегоход и удерживайте нажатым рычаг тормоза. Перед нажатием на рычаг управления дроссельной заслонкой дождитесь звуковых сигналов, предупреждающих о включении передачи заднего хода.

### Нейтральная передача

При включении нейтрали коробка переключения передач размыкает шкивы и гусеницу.

### Включение передачи заднего хода

Для включения передачи заднего хода выполните следующее:

1. Полностью остановите снегоход.
2. Нажмите и удерживайте рычаг тормоза.
3. Когда частота вращения коленчатого вала двигателя опустится до холостого хода включите передачу заднего хода (R), используя рычаг переключения передач.

**ПРИМЕЧАНИЕ:** Для включения передачи заднего хода необходимо нажать на рычаг перед тем как переместить его в это положение.

4. Плавно нажмите на рычаг управления дроссельной заслонкой.

### **▲ ПРЕДОСТЕРЕЖЕНИЕ**

**Скорость движения задним ходом не ограничена. Всегда проявляйте осторожность, так как быстрое движение задним ходом может привести к потере устойчивости. Оставайтесь в сидячем положении. Перед тем как начать движение задним ходом убедитесь, что позади снегохода отсутствуют люди и препятствия.**

## Включение передачи переднего хода

Данный снегоход имеет две передачи переднего хода.

Для включения передачи переднего хода выполните следующее:

1. Полностью остановите снегоход.
2. Нажмите и удерживайте рычаг тормоза.
3. Когда частота вращения коленчатого вала двигателя опустится до холостого хода включите пониженную (1) или повышенную (2) передачу, используя рычаг переключения передач.
4. Плавно нажмите на рычаг управления дроссельной заслонкой.

**ПРИМЕЧАНИЕ:** Не переключайте передачи в движении. При переключении с 1<sup>ой</sup> на 2<sup>ю</sup> передачу и наоборот, а также при переключении на/с передачу заднего хода снегоход должен быть остановлен (снегоход не движется, двигатель работает на оборотах холостого хода).

## Остановка двигателя

Отпустите рычаг управления дроссельной заслонкой и дождитесь, когда частота вращения коленчатого вала двигателя опустится до холостого хода.

Остановите двигатель либо используя кнопку аварийной остановки двигателя, либо сняв колпачок шнура безопасности с выключателя двигателя.

### **▲ ПРЕДОСТЕРЕЖЕНИЕ**

**Всегда снимайте колпачок шнура безопасности с выключателя двигателя в случае, если снегоход не используется, для того, чтобы предотвратить несанкционированный запуск двигателя детьми или иными лицами, а также для исключения возможности хищения снегохода.**

## Буксировка груза

Используйте только жесткую сцепку. Любой буксируемый груз должен быть оснащен отражателями с обеих сторон и сзади. Проверьте требования местного законодательства, относящиеся к стоп-сигналам.

**⚠ ПРЕДОСТЕРЕЖЕНИЕ**

Буксировка груза на гибкой сцепке категорически запрещена. Используйте только жесткую сцепку. Использование гибкой сцепки может привести к столкновению груза и снегохода, а также к опрокидыванию последнего в случае резкого торможения или при движении вниз по склону.

**⚠ ПРЕДОСТЕРЕЖЕНИЕ**

Движение с высокой скоростью при буксировке неисправного снегохода категорически запрещено. Двигайтесь медленно, соблюдая особую осторожность.

**Буксировка другого снегохода**

Для буксировки неисправного снегохода используйте жесткую сцепку. Снимите ремень вариатора с неисправного снегохода, обратитесь к подразделу *РЕМЕНЬ ВАРИАТОРА* раздела *ПРОЦЕДУРЫ ТЕХНИЧЕСКОГО ОБСЛУЖИВАНИЯ*. Буксировку производите на средней скорости.

**ВНИМАНИЕ** Всегда снимайте ремень вариатора с буксируемого снегохода, чтобы предотвратить повреждение ремня или трансмиссии.

Использование гибкой сцепки разрешено только в исключительных случаях, когда отсутствует возможность использовать жесткую сцепку. Двигайтесь, соблюдая особую осторожность. В некоторых странах буксировка снегохода на гибкой сцепке незаконна. Проконсультируйтесь с государственным и местным законодательством.

Снимите ремень вариатора и присоедините трос к лыжным стойкам буксируемого снегохода. На буксируемом снегоходе должен находиться водитель для того, чтобы приводить в действие тормоза. Буксировку производите на малой скорости.

**ВНИМАНИЕ** Для предотвращения повреждения рулевого управления, ни в коем случае не закрепляйте буксировочный трос за рукоятки лыж.

# НАСТРОЙКА СНЕГОХОДА

## ⚠ ПРЕДОСТЕРЕЖЕНИЕ

Настройка подвески может повлиять на управляемость снегохода. Всегда уделяйте достаточно времени для ознакомления с изменениями в поведении снегохода после выполнения настроек.

Управляемость и плавность хода снегохода зависят от настроек подвески.

Выбор настроек подвески зависит от веса водителя, личных предпочтений, скорости движения и условий эксплуатации.

## ⚠ ПРЕДОСТЕРЕЖЕНИЕ

Перед тем, как производить настройку подвески, помните о необходимости:

- Остановитесь в безопасном месте.
- Снимите колпачок шнура безопасности с выключателя двигателя.
- В случае, если необходимо поднять переднюю или заднюю часть снегохода, убедитесь, что подъемное устройство устойчиво и надежно.

**⚠ ОСТОРОЖНО** Не пытайтесь поднимать снегоход вручную в одиночку. Используйте подходящее подъемное устройство для того, чтобы избежать растяжений.

Указания, размещенные ниже, необходимы для тонкой настройки подвески.

Изменяйте настройки по одной. Например, после регулировки передних пружин может потребоваться регулировка центральной пружины. Проверяйте настройки подвески тестовым заездом на снегоходе в идентичных условиях: трасса, скорость движения, состояние снежного покрова, положение водителя на сиденье и т. д. После проверки внесите корректировку и снова совершите тестовый заезд. Продолжайте регулировку, пока не добьетесь требуемого результата.

## ЗАВОДСКИЕ УСТАНОВКИ ПРЕДНАТЯГА ЗАДНЕЙ И ПЕРЕДНЕЙ ПРУЖИН ПОДВЕСКИ

МОДЕЛЬ	ПЕРЕДНИЙ РЫЧАГ	ЗАДНИЙ РЫЧАГ
69 YETI ARMY 600 E-TEC	11 мм / позиция регулятора #4	12 мм / позиция регулятора #4
59 YETI 600 ACE	10 мм / позиция регулятора #4	12 мм / позиция регулятора #4
69 YETI 900 ACE	11 мм / позиция регулятора #4	12 мм / позиция регулятора #4

## Регулировка задней подвески

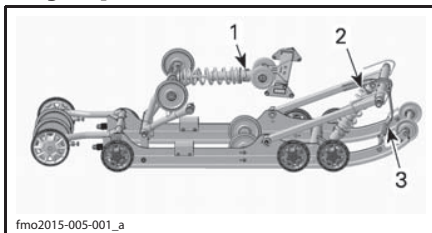

ЗАДНЯЯ ПОДВЕСКА PPS-5900A

1. Задняя пружина
2. Центральная пружина
3. Ленточный ограничитель

**ВНИМАНИЕ** Всякий раз после регулировки задней подвески проверяйте и, при необходимости, регулируйте натяжение гусеницы.

## Регулировка длины ленточного ограничителя

Начните движение с низкой скоростью после чего начните разгон.

Обратите внимание на работу рулевого управления.

В зависимости от этого отрегулируйте длину ленточного ограничителя.

**ВНИМАНИЕ** После изменения длины ленточного ограничителя, необходимо проверить натяжение гусеницы.

## СПРАВОЧНАЯ ТАБЛИЦА

ПЕРЕРАСПРЕДЕЛЕНИЕ ВЕСА (ДАВЛЕНИЕ ЛЫЖ НА ПОВЕРХНОСТЬ)	ВАШИ ДЕЙСТВИЯ
<b>Комфортное:</b> на лыжи переносится достаточное количество веса (легкое давление)	Регулировка не требуется
<b>Недостаточное:</b> основной вес переносится на гусеницу (лыжи отрываются от поверхности)	Укоротите ленточный ограничитель
<b>Избыточное:</b> основной вес переносится на лыжи (лыжи зарываются в снег)	Удлините ленточный ограничитель

Регулируйте длину ленточного ограничителя при помощи отверстий на его поверхности и болта.

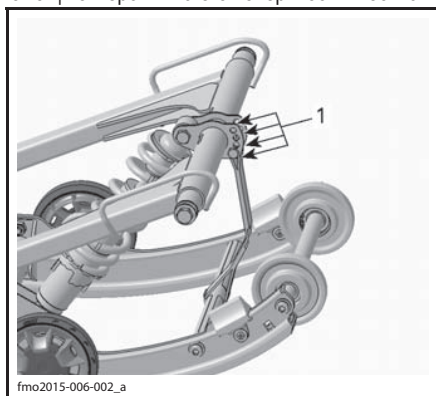

## ТИПОВОЙ ВАРИАНТ

1. Регулировочные отверстия (ленточный ограничитель)

**ПРИМЕЧАНИЕ:** Уменьшение длины ленточного ограничителя может снизить комфорт во время движения. В случае, если вы чувствуете что на гусеницу приходится большая нагрузка, прежде всего отрегулируйте положение ограничителя хода рычагов задней подвески.

При движении по глубокому снегу может потребоваться изменение длины ленточного ограничителя и/или изменение положения тела для изменения угла соприкосновения гусеницы с поверхностью. Знание различных регулировок и состояние снежного покрова подскажут водителю наиболее эффективную комбинацию.

В общем случае, увеличение длины ленточного ограничителя благотворно скажется при движении по глубокому снегу или равнинному участку.

**Преднатяг задней пружины**

Преднатяг задней пружины влияет на комфорт водителя, высоту посадки и компенсацию нагрузки при перевозке груза.

Кроме того регулировка преднатяга задней пружины позволяет увеличить или уменьшить нагрузку на переднюю подвеску снегохода. Таким образом увеличить или уменьшить давление лыж на поверхность. Это позволяет улучшить эксплуатационные качества при движении в глубоком снегу, а также уменьшить или увеличить усилие необходимое для поворота руля и, тем самым, улучшить управляемость снегохода.

Показателем правильной регулировки преднатяга являются минимальные пробои подвески при движении по местности со сложным рельефом.

ДЕЙСТВИЕ	РЕЗУЛЬТАТ
Увеличение преднатяга	Увеличение жесткости задней подвески
	Увеличение подъема задней части снегохода
	Увеличение амортизирующих способностей
	Увеличение усилия, необходимого для поворота руля
Уменьшение преднатяга	Уменьшение жесткости задней подвески
	Уменьшение подъема задней части снегохода
	Уменьшение амортизирующих способностей
	Уменьшение усилия, необходимого для поворота руля
	Улучшение эксплуатационных характеристик и управляемости при движении по глубокому снегу

Обратитесь к рисунку, чтобы проверить правильность регулировки преднатяга.

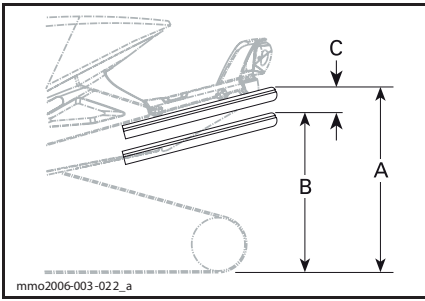

**ТИПОВОЙ ВАРИАНТ - ПРАВИЛЬНАЯ РЕГУЛИРОВКА**

*A. Максимально растянутая подвеска  
B. Подвеска под нагрузкой (вес водителя, пассажира и груза)  
C. Расстояние между A и B; обратитесь к таблице ниже*

ВЕЛИЧИНА «С»	ВАШИ ДЕЙСТВИЯ
50 мм - 75 мм	Регулировка не требуется
Более 75 мм	Подвеска слишком мягкая, увеличьте преднатяг
Менее 50 мм	Подвеска слишком жесткая, уменьшите преднатяг

**ПРИМЕЧАНИЕ:** В случае, если необходимой величины «С» невозможно достичь, используя оригинальные пружины, обратитесь к авторизованному дилеру Lухк для замены пружин.

**ВНИМАНИЕ** Для увеличения преднатяга всегда поворачивайте регулятор слева по часовой стрелке, а регулятор справа против часовой стрелки.

**Преднатяг центральной пружины**

Преднатяг центральной пружины влияет на величину усилия, необходимого для поворота руля, управляемость и амортизационные способности.

Кроме того регулировка преднатяга центральной пружины позволяет увеличить или уменьшить нагрузку на переднюю часть гусеницы, изменяя, таким образом, эксплуатационные характеристики снегохода при движении по глубокому снегу.

ДЕЙСТВИЕ	РЕЗУЛЬТАТ
Увеличение преднатяга	Уменьшение усилия, необходимого для поворота руля
	Увеличение амортизирующих способностей
	Облегчение начала движения в глубоком снегу
Уменьшение преднатяга	Улучшение эксплуатационных характеристик и управляемости при движении по глубокому снегу
	Увеличение усилия, необходимого для поворота руля
	Улучшение управляемости при движении по трассе

Используя ключ для регулировки подвески из возимого комплекта инструментов, вращайте регулятор и установите требуемую величину преднатяга.

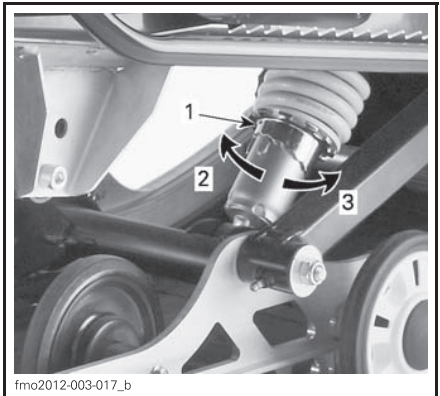

1. Регулятор
2. Увеличение преднатяга
3. Уменьшение преднатяга

Центральный рычаг может находиться в одном из двух положений. При движении по трассе, с грузом или пассажиром установите центральный рычаг в положение 1.

При движении по глубокому снегу может потребоваться установить центральный рычаг в положение 2.

Для моделей ARMY стандартным положением центрального рычага является положение 2.

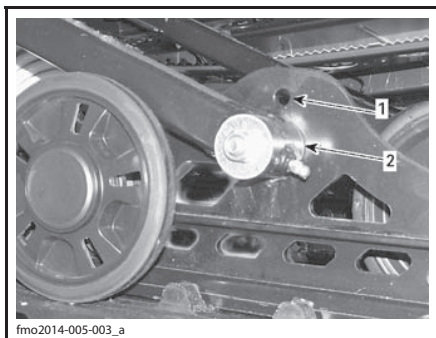

ЦЕНТРАЛЬНЫЙ РЫЧАГ

1. Положение 1

2. Положение 2

## Влияние регулировки подвески на поведение снегохода

ПРОБЛЕМА	МЕТОДЫ УСТРАНЕНИЯ
Рысканье передней подвески	<p>Проверьте юстировку лыж и регулировку угла развала.</p> <p>Обратитесь к авторизованному дилеру Lynx.</p> <p>Уменьшите давление лыж на поверхность.</p> <ul style="list-style-type: none"> <li>– Увеличьте преднатяг центральной пружины.</li> <li>– Уменьшите преднатяг задней пружины.</li> </ul>
Снегоход кажется неустойчивым. Создается впечатление, что он поворачивается вокруг своего центра	<p>Уменьшите наружку на передний рычаг задней подвески.</p> <ul style="list-style-type: none"> <li>– Уменьшите преднатяг центральной пружины.</li> <li>– Увеличьте преднатяг задней пружины.</li> </ul>
Для поворота руля требуется значительное усилие	<p>Уменьшите давление лыж на поверхность.</p> <ul style="list-style-type: none"> <li>– Увеличьте преднатяг центральной пружины.</li> </ul>
Задняя подвеска кажется слишком жесткой	<p>Уменьшите преднатяг задней пружины.</p>
Задняя подвеска кажется слишком мягкой	<p>Увеличьте преднатяг задней пружины.</p>
Часто происходит пробой переднего амортизатора задней подвески	<p>Увеличьте длину ленточного ограничителя</p> <p>Увеличьте преднатяг центральной пружины.</p>
Гусеница сильно проворачивается при начале движения	<p>Увеличьте длину ленточного ограничителя</p>

---

## **ТРАНСПОРТИРОВКА СНЕГОХОДА**

Убедитесь, что крышки масляного и топливного баков надежно закрыты.

Прицепы с наклонной грузовой платформой можно легко оснастить лебедкой для максимально безопасной погрузки снегохода. Самостоятельный въезд на прицеп или иное транспортное средство категорически запрещен. Простота этого маневра мнимая. Въезд на прицеп и падение с него стали причинами множества серьезных травм. Надежно закрепляйте переднюю и заднюю части снегохода даже при поездке на небольшие расстояния. Убедитесь, что все оборудование надежно закреплено. При транспортировке накрывайте снегоход чехлом для защиты от грязи.

Убедитесь, что ваш прицеп отвечает требованиям федерального и местного законодательства. Убедитесь, что сцепное устройство и предохранительные цепи обеспечивают надежное сцепление с прицепом. Убедитесь, что тормоз прицепа, указатели поворота и габаритный фонарь работают в штатном режиме.



***ТЕХНИЧЕСКОЕ  
ОБСЛУЖИВАНИЕ***

---

## **ОСМОТР СНЕГОХОДА ПОСЛЕ ОБКАТКИ**

Необходимо предоставить ваш снегоход к осмотру авторизованным дилером Lynx после первых 10 часов или 500 км эксплуатации, в зависимости от того, что наступит раньше. Проведение этого осмотра снегохода имеет важное значение — не следует им пренебрегать.

**ПРИМЕЧАНИЕ:** Проведение осмотра после обкатки производится за счет средств владельца снегохода.

<b>ОСМОТР СНЕГОХОДА ПОСЛЕ ПЕРВЫХ 500 КМ ИЛИ 10 ЧАСОВ ЭКСПЛУАТАЦИИ В ЗАВИСИМОСТИ ОТ ТОГО, ЧТО НАСТУПИТ РАНЬШЕ (МОДЕЛИ, ОСНАЩЕННЫЕ ДВУХТАКТНЫМИ ДВИГАТЕЛЯМИ)</b>	
ДВИГАТЕЛЬ	Осмотреть опоры двигателя
	Осмотреть систему выпуска отработавших газов и проверить ее герметичность
	Затянуть винты выпускного коллектора необходимым моментом
	Проверить уровень охлаждающей жидкости.
	Отрегулировать масляный насос (только для моделей 550F)
СИСТЕМА ПОДАЧИ ТОПЛИВА	Осмотреть шланги и соединения системы подачи топлива
	Осмотреть трос привода дроссельной заслонки
СИЛОВАЯ ПЕРЕДАЧА И ТОРМОЗНАЯ СИ- СТЕМА	Осмотреть ремень вариатора
	Осмотреть ведущий шкив вариатора
	Затянуть винт крепления ведущего шкива необходимым моментом
	Осмотреть ведомый шкив вариатора
	Отрегулировать и отъюстировать гусеницу
	Заменить трансмиссионное масло цепной коробки передач / масло коробки передач
	При замене масла коробки передач установить НОВОЕ уплотнительное кольцо. Нанести LOCTITE 542 на резьбовую часть пробки (модели XU)
	Отрегулируйте приводную цепь (кроме моделей, неоснащенных цепной коробкой передач)
	Проверить уровень тормозной жидкости
Осмотреть шланг тормозной системы, тормозные колодки и диск	
РУЛЕВОЕ УПРАВЛЕНИЕ	Осмотреть рулевое управление
	Осмотреть лыжи и коньки
РАМА	Затянуть винты крепления элементов пирамидальной структуры рамы указанным моментом: 14Н•м
	Затянуть задние боковые винты (6 шт) указанным моментом: 40Н•м (Только модели XU)
	Затянуть винты крепления задних пирамидальных А-образных рычагов указанным моментом: 14Н•м (Модели XU)
ПОДВЕСКА	Осмотреть переднюю подвеску
	Осмотреть заднюю подвеску (включая ленточные ограничители и накладки полозьев)
	Смазать переднюю и заднюю подвески
ЭЛЕКТРООБОРУДОВАНИЕ	Осмотреть свечи зажигания (только для моделей 550)

<b>ОСМОТР СНЕГОХОДА ПОСЛЕ ПЕРВЫХ 500 КМ ИЛИ 10 ЧАСОВ ЭКСПЛУАТАЦИИ В ЗАВИСИМОСТИ ОТ ТОГО, ЧТО НАСТУПИТ РАНЬШЕ (МОДЕЛИ, ОСНАЩЕННЫЕ ЧЕТЫРЕХТАКТНЫМИ ДВИГАТЕЛЯМИ)</b>	
ДВИГАТЕЛЬ	Проверить герметичность двигателя.
	Осмотреть систему выпуска отработавших газов и проверить ее герметичность
	Проверить уровень охлаждающей жидкости.
	Заменить моторное масло и масляный фильтр
СИСТЕМА ПОДАЧИ ТОПЛИВА	Осмотреть шланги и соединения системы подачи топлива
СИЛОВАЯ ПЕРЕДАЧА И ТОРМОЗНАЯ СИСТЕМА	Осмотреть ремень вариатора
	Осмотреть ведущий шкив вариатора
	Затянуть винт крепления ведущего шкива необходимым моментом
	Осмотреть ведомый шкив вариатора
	Проверить натяг прижимной пружины ведомого шкива
	Отрегулировать и отъюстировать гусеницу
	Заменить трансмиссионное масло цепной коробки передач / масло коробки передач
	При замене масла коробки передач установить НОВОЕ уплотнительное кольцо Нанести LOCTITE 542 на резьбовую часть пробки (модели XU)
	Отрегулировать приводную цепь (кроме моделей, не оснащенных цепной коробкой передач)
	Проверить уровень тормозной жидкости
Осмотреть шланг тормозной системы, тормозные колодки и диск	
РУЛЕВОЕ УПРАВЛЕНИЕ	Осмотреть рулевое управление
	Осмотреть лыжи и коньки
РАМА	Затянуть винты крепления элементов пирамидальной структуры рамы указанным моментом: 14Н•м
	Затянуть задние боковые винты (6 шт) указанным моментом: 40Н•м (Только модели XU)
	Затянуть винты крепления задних пирамидальных А-образных рычагов указанным моментом: 14Н•м (Модели XU)
ПОДВЕСКА	Осмотреть переднюю подвеску
	Осмотреть заднюю подвеску (включая ленточные ограничители и накладки полюзьев)

<b>ОСМОТР СНЕГОХОДА ПОСЛЕ ПЕРВЫХ 3000 КМ ИЛИ 1 ГОДА ЭКСПЛУАТАЦИИ В ЗАВИСИМОСТИ ОТ ТОГО, ЧТО НАСТУПИТ РАНЬШЕ (МОДЕЛИ ОСНАЩЕННЫЕ ЧЕТЫРЕХТАКТНЫМИ ДВИГАТЕЛЯМИ)</b>	
ДВИГАТЕЛЬ	Заменить моторное масло и масляный фильр

## ГРАФИК ПРОВЕДЕНИЯ ТЕХНИЧЕСКОГО ОБСЛУЖИВАНИЯ (МОДЕЛИ, ОСНАЩЕННЫЕ 2-ТАКТНЫМ ДВИГАТЕЛЕМ)

КАЖДЫЕ 3000 КМ ИЛИ 1 ГОД ВО ВРЕМЯ ПРЕДШЕЗОННОЙ ПОДГОТОВКИ (В ЗАВИСИМОСТИ ОТ ТОГО, ЧТО НАСТУПИТ РАНЬШЕ)	
ВСЕ СИСТЕМЫ	Выполнить операции контрольного осмотра перед поездкой
	Проверить наличие кодов неисправностей
ДВИГАТЕЛЬ	Проверить плотность охлаждающей жидкости
	Осмотреть систему выпуска отработавших газов и проверить ее герметичность
	Подтянуть винты или гайки крепления выпускного коллектора до указанного момента
СИСТЕМА ПОДАЧИ ТОПЛИВА	Осмотреть шланги и соединения системы подачи топлива
СИЛОВАЯ ПЕРЕДАЧА И ТОРМОЗНАЯ СИ- СТЕМА	Осмотреть и очистить ведущий шкив вариатора
	Осмотреть ремень вариатора
	Затянуть винт крепления ведущего шкива необходимым моментом
	Очистить ведомый шкив вариатора
	Отрегулировать и отъюстировать гусеницу
	Заменить масло цепной коробки передач
ПОДВЕСКА	Осмотреть шланг тормозной системы, тормозные колодки и диск
	Осмотреть переднюю подвеску
	Осмотреть заднюю подвеску (включая ленточный ограничитель и наклад-ки полозьев)
	Смазывать переднюю и заднюю подвески всякий раз после эксплуатации в условиях повышенной влажности (мокрый снег, дождь, лужи)
ЭЛЕКТРООБОРУДО- ВАНИЕ	Проверить законцовки рулевой тяги и ее юстировку
	Отрегулировать направление света фар головного освещения
	Зарядить аккумуляторную батарею

<b>КАЖДЫЕ 6000 КМ ИЛИ 2 ГОДА (В ЗАВИСИМОСТИ ОТ ТОГО, ЧТО НАСТУПИТ РАНЬШЕ)</b>	
ДВИГАТЕЛЬ	Очистить и смазать ручной стартер
СИСТЕМА ПОДАЧИ ТОПЛИВА	Осмотреть сетчатый фильтр топливного насоса и при необходимости заменить
	Осмотреть трос привода дроссельной заслонки
СИЛОВАЯ ПЕРЕДАЧА	Заменить тормозную жидкость.
	Смазать шлицевые соединения шарниров между валом QRS и коробкой передач (Модели XU)
	Смазать шлицевые соединения шарниров между ведомым шкивом вариатора и валом QRS (Модели XU)
	Заменить следующие изнашиваемые части ведущего шкива: опоры скольжения, кольцевые уплотнения, втулку шкива (Модели E-TEC)

<b>КАЖДЫЕ 10000 КМ ИЛИ 3 ГОДА (В ЗАВИСИМОСТИ ОТ ТОГО, ЧТО НАСТУПИТ РАНЬШЕ)</b>	
ДВИГАТЕЛЬ	E-TEC Осмотреть сетчатый фильтр масляного насоса и при необходимости заменить
	Заменить масляный фильтр (Только на моделях 550)
	Очистить клапаны системы 3D RAVE
СИЛОВАЯ ПЕРЕДАЧА	Заменить следующие изнашиваемые компоненты ведущего шкива: втулка крышки пружины и рампы (Модели E-TEC)
ЭЛЕКТРООБОРУДОВАНИЕ	E-TEC Заменить свечи зажигания.

<b>КАЖДЫЕ 5 ЛЕТ</b>	
ДВИГАТЕЛЬ	Заменить охлаждающую жидкость.
СИСТЕМА ПОДАЧИ ТОПЛИВА	Заменить встроенный топливный фильтр (Модели E-TEC)

# ГРАФИК ПРОВЕДЕНИЯ ТЕХНИЧЕСКОГО ОБСЛУЖИВАНИЯ (МОДЕЛИ, ОСНАЩЕННЫЕ 4-ТАКТНЫМ ДВИГАТЕЛЕМ)

**ПРИМЕЧАНИЕ:** Регулярное выполнение технического обслуживания снегохода не отменяет необходимость проведения осмотра снегохода перед поездкой.

## ▲ ПРЕДОСТЕРЕЖЕНИЕ

**Отказ от надлежащего технического обслуживания снегохода в соответствии с приведенным графиком и описанием процедур может сделать эксплуатацию снегохода небезопасной.**

### КАЖДЫЕ 1500 КМ

СИЛОВАЯ ПЕРЕДАЧА	Модели, оснащенные цепной КПП: Отрегулировать приводную цепь
	Модели, оснащенные цепной КПП: Проверить уровень трансмиссионного масла
	Модели, оснащенные коробкой переключения передач: Проверить уровень масла в коробке передач

### КАЖДЫЕ 3000 КМ ИЛИ 1 ГОД (В ЗАВИСИМОСТИ ОТ ТОГО, ЧТО НАСТУПИТ РАНЬШЕ)

ВСЕ СИСТЕМЫ	Выполнить операции контрольного осмотра перед поездкой
	Проверить наличие кодов неисправностей
ДВИГАТЕЛЬ	Осмотреть все теплозащитные экраны
	Осмотреть систему выпуска. Проверить герметичность (Модели ACE)
СИЛОВАЯ ПЕРЕДАЧА И ТОРМОЗНАЯ СИСТЕМА	Осмотреть и очистить ведущий шкив вариатора
	Затянуть винт крепления ведущего шкива необходимым моментом
	Проверить натяг прижимной пружины ведомого шкива
	Очистить ведомый шкив вариатора
	Отрегулировать и отъюстировать гусеницу
	Осмотреть шланг тормозной системы, тормозные колодки и диск
РУЛЕВОЕ УПРАВЛЕНИЕ	Осмотреть рулевое управление
РАМА	Затянуть винты крепления задних элементов указанным моментом: 14Н•м (XU)
ПОДВЕСКА	Осмотреть переднюю подвеску
	Осмотреть заднюю подвеску и ленточные ограничители.
	Смазывать переднюю и заднюю подвески всякий раз после эксплуатации в условиях повышенной влажности (мокрый снег, дождь, лужи)
	Проверить втулки и подшипники лыжных стоек. При необходимости заменить.
	Все модели, оснащенные разборными амортизаторами: заменить масло/выполнить требуемые процедуры обслуживания.

**КАЖДЫЕ 6000 КМ ИЛИ ВО ВРЕМЯ ПРЕДСЕЗОННОЙ ПОДГОТОВКИ  
(В ЗАВИСИМОСТИ ОТ ТОГО, ЧТО НАСТУПИТ РАНЬШЕ)**

ДВИГАТЕЛЬ	Заменить моторное масло и масляный фильтр
-----------	---

**КАЖДЫЕ 6000 КМ ИЛИ 2 ГОДА  
(В ЗАВИСИМОСТИ ОТ ТОГО, ЧТО НАСТУПИТ РАНЬШЕ)**

СИСТЕМА ПОДАЧИ ТОПЛИВА	Заменить выпускной фильтр топливного насоса
	Заменить топливный фильтр
СИЛОВАЯ ПЕРЕДАЧА И ТОРМОЗНАЯ СИ- СТЕМА	Заменить опоры скольжения, кольцевые уплотнения и ролики ведущего шкива. Осмотреть рампы
	Заменить тормозную жидкость
	Смазать шлицевые соединения шарниров между валом QRS и коробкой передач (Модели XU)
	Смазать шлицевые соединения шарниров между ведомым шкивом вариатора и валом QRS (Модели XU)

**КАЖДЫЕ 10000 КМ ИЛИ 3 ГОДА  
(В ЗАВИСИМОСТИ ОТ ТОГО, ЧТО НАСТУПИТ РАНЬШЕ)**

ЭЛЕКТРООБОРУДОВАНИЕ	Заменить свечи зажигания.
---------------------	---------------------------

**КАЖДЫЕ 5 ЛЕТ**

ДВИГАТЕЛЬ	Заменить охлаждающую жидкость.
-----------	--------------------------------



# ПРОЦЕДУРЫ ТЕХНИЧЕСКОГО ОБСЛУЖИВАНИЯ

Данный раздел содержит информацию об основных процедурах технического обслуживания.

## ⚠ ПРЕДОСТЕРЕЖЕНИЕ

Все процедуры технического обслуживания должны выполняться при остановленном двигателе и снятом с выключателя двигателя колпачке шнура безопасности строго согласно представленным рекомендациям. Отступление от представленных рекомендаций может привести к термическим и химическим ожогам, механическим повреждениям, поражению электрическим током и иным травмам.

## ⚠ ПРЕДОСТЕРЕЖЕНИЕ

В случае, если требуется снятие фиксирующих деталей (прижимных лапок, самоконтращихся зажимов и т.д.), их следует заменять новыми.

## Воздушный фильтр предварительной очистки

### Проверка воздушного фильтра предварительной очистки

Убедитесь, что воздушный фильтр предварительной очистки установлен надлежащим образом. Проверьте его загрязненность и состояние.

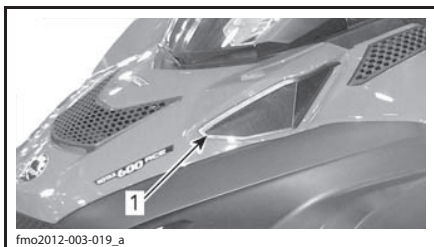

1. Фильтр предварительной очистки

Для снятия фильтра предварительной очистки, вытащите его из посадочного места.

Для установки фильтра, поместите его в посадочное место и убедитесь в надежности крепления.

## Охлаждающая жидкость

### ⚠ ПРЕДОСТЕРЕЖЕНИЕ

Снятие крышки расширительного бачка при горячем двигателе категорически запрещено.

### Проверка уровня охлаждающей жидкости

Расширительный бачок располагается за правой верхней боковой панелью. Обратитесь к разделу **ОРГАНЫ УПРАВЛЕНИЯ, ПРИБОРЫ И ОБОРУДОВАНИЕ** для ознакомления с процедурой снятия панелей.

Метка, соответствующая корректному уровню охлаждающей жидкости, располагается прямо над хомутом крепления расширительного бачка.

Проверку уровня охлаждающей жидкости проводите при комнатной температуре со снятой крышкой расширительного бачка. Жидкость должна находиться на отметке корректного уровня охлаждающей жидкости.

**ПРИМЕЧАНИЕ:** В случае, если проверка производится при низкой температуре, уровень охлаждающей жидкости может быть чуть ниже соответствующей отметки.

Для долива охлаждающей жидкости снимите переднее крепление расширительного бачка и потяните его наружу, чтобы получить возможность снять крышку расширительного бачка.

В случае, если требуется долив большого количества охлаждающей жидкости или полная замена жидкости в системе охлаждения, обратитесь к авторизованному дилеру Lynx.

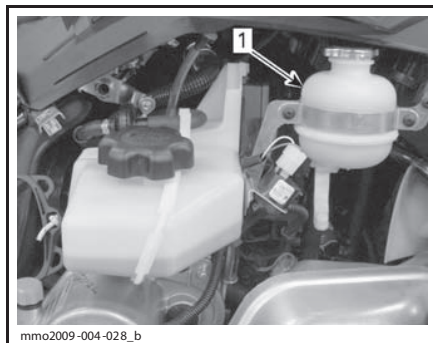

ТИПОВОЙ ВАРИАНТ

1. Расширительный бачок

## Рекомендованная охлаждающая жидкость

ОХЛАЖДАЮЩАЯ ЖИДКОСТЬ	
Рекомендованный BRP продукт	LONG LIFE ANTIFREEZE (F) (P/N 619 590 204)
Альтернативный вариант	Водный раствор антифриза (50% дистиллированной воды, 50% антифриза)

**ВНИМАНИЕ** Эффективность работы системы охлаждения обеспечивается 50% раствором антифриза в дистиллированной воде. Использование водопроводной воды может привести к образованию отложений в системе охлаждения и ухудшению ее эксплуатационных характеристик. Подобное может привести к перегреву двигателя.

Для предотвращения ухудшения качества антифриза используйте одну и ту же его марку. Использование различных марок антифриза допускается только при условии предварительного осушения системы охлаждения.

**ВНИМАНИЕ** Для предотвращения образования ржавчины в системе охлаждения или ее замерзания в случае эксплуатации в условиях низких температур следует заливать в систему 50% раствор антифриза в дистиллированной воде. Температура замерзания неразбавленного антифриза выше чем у оптимально приготовленной смеси антифриза и дистиллированной воды. Всегда используйте антифриз на основе этиленгликоля, содержащий ингибиторы коррозии, специально разработанный для двигателей из алюминия.

## Моторное масло (Модели 600 ACE/900 ACE)

Проверка уровня моторного масла

**ВНИМАНИЕ** Проверяйте уровень моторного масла каждые 10 часов эксплуатации. При необходимости доливайте масло. Не допускайте перелива. Эксплуатация двигателя с ненадлежащим уровнем масла может привести к его поломке. Вытирайте любые подтеки масла.

Установите снегоход на ровную горизонтальную поверхность и проверьте уровень моторного масла следующим образом:

1. Запустите двигатель и дайте ему прогреться до нормальной рабочей температуры. Если задний радиатор становится теплым, сигнализируя об открытии термостата, это значит, что двигатель нагрелся до нормальной рабочей температуры.
2. Дайте двигателю поработать на оборотах холостого хода еще 30 секунд.
3. Остановите двигатель.
4. Снимите защиту ремня вариатора Обратитесь к разделу **ОРГАНЫ УПРАВЛЕНИЯ, ПРИБОРЫ И ОБОРУДОВАНИЕ**.
5. Достаньте и протрите масляный щуп.
6. Полностью поместите щуп в заправочную горловину.
7. Выньте и проверьте уровень масла. Уровень масла должен находиться между отметками MIN и MAX, как показано на рисунке. При необходимости долейте масло.

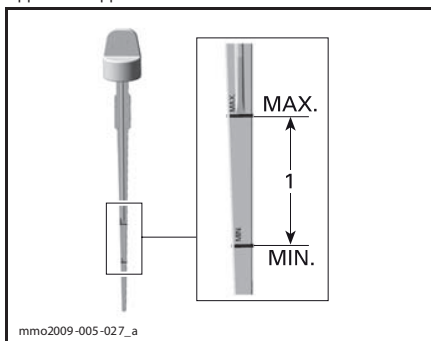

1. Уровень масла между отметками MIN и MAX

**⚠ ОСТОРОЖНО** Моторное масло может быть очень горячим.

### ⚠ ПРЕДОСТЕРЕЖЕНИЕ

Вытирайте любые потеки масла. При нагреве масло легковоспламеняемо.

## Система выпуска отработавших газов

### Проверка системы выпуска отработавших газов.

Выхлопная труба глушителя должна быть отцентрована с отверстием в нижнем поддоне. Система выпуска не должна иметь коррозионных повреждений, а также должна быть герметичной. Убедитесь, что все компоненты системы выпуска надежно закреплены на своих местах.

Проверьте состояние стопорных пружин. При необходимости замените.

Система выпуска спроектирована для снижения уровня шума работающего двигателя и улучшения его эксплуатационных характеристик. Внесение изменений в систему выпуска может являться нарушением законодательства.

**ВНИМАНИЕ** Снятие или повреждение компонентов системы выпуска, а также внесение изменений в их конструкцию, может привести к серьезнейшим повреждениям двигателя.

### Свечи зажигания

Осмотр или замена свечей зажигания должны производиться авторизованным дилером Lynx, так как эти операции требуют обширных технических знаний в силу сложности технологии прямого впрыска топлива E-TEC..

### Рекомендованные свечи зажигания

**⚠ ОСТОРОЖНО** Используйте только указанные ниже свечи. Свечи следует затягивать рекомендуемым моментом, обратитесь к главе **СНЯТИЕ/УСТАНОВКА СВЕЧЕЙ ЗАЖИГАНИЯ** для описания надлежащей процедуры установки.

### Снятие/установка свечей зажигания

#### Снятие

Откройте боковую панель слева.

Снимите защиту ремня вариатора. Обратитесь к главе **СНЯТИЕ ЗАЩИТЫ РЕМНЯ ВАРИАТОРА**.

Отсоедините провода от свечей зажигания.

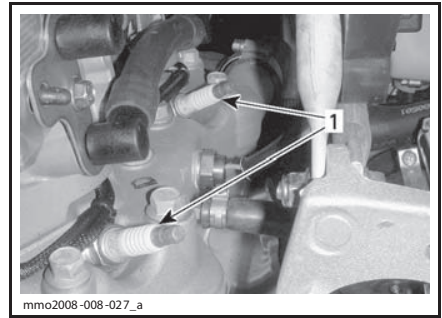

ЛЕВАЯ СТОРОНА МОТОРНОГО ОТСЕКА  
1. Свечи зажигания

Используя инструменты из возимого набора, выкрутите свечи на один оборот.

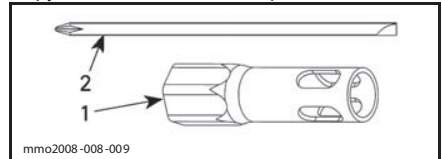

1. Наконечник 16 мм
2. Стержень отвертки

По возможности очистите свечи зажигания и головки цилиндров сжатым воздухом.

### **⚠ ПРЕДОСТЕРЕЖЕНИЕ**

**При работе со сжатым воздухом всегда используйте защиту для глаз.**

Полностью выкрутите и снимите свечи зажигания.

#### Установка

Убедитесь, что на контактных поверхностях головок цилиндров и свечей зажигания отсутствует сажа, перед выполнением установки.

Используя измерительный щуп проверьте межэлектродный зазор.

Замените свечу зажигания, в случае, если она не отвечает требуемым техническим характеристикам.

**⚠ ОСТОРОЖНО** Регулировка межэлектродного зазора свечей зажигания не допускается.

Модель	Тип свечей зажигания	Межэлектродный зазор
600 HO E-TEC	NGK PZFR6F	Не регулируется. ( $0,75 \pm 0,05$ ) мм
600 ACE	NGK MR8BI-8	$0,75 \pm 0,05$ мм
900 ACE	NGK MR8BI-8	0,8 мм

До конца вкрутите свечи зажигания в головки цилиндров вручную.

Затяните свечи, используя инструменты из возимого комплекта или динамометрический ключ с подходящей торцевой головкой.

**Затяжка с использованием инструментов из возимого комплекта**

Используйте наконечник 16 мм и стержень отвертки из возимого комплекта.

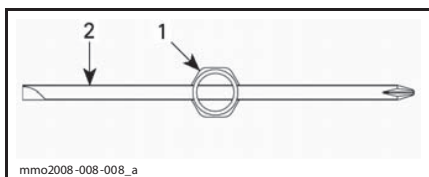

**ВИД СВЕРХУ**

1. Наконечник 16 мм
2. Стержень отвертки

Затяните свечи зажигания, как указано на иллюстрациях.

**ПРИМЕЧАНИЕ:** Убедитесь, что свеча зажигания и шайба правильно установлены в головку цилиндра.

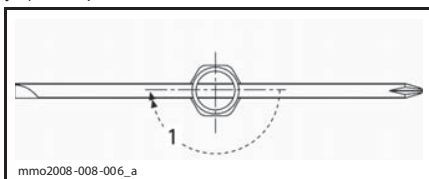

**НОВАЯ СВЕЧА ЗАЖИГАНИЯ**

1. Затяните на 1/2 оборота

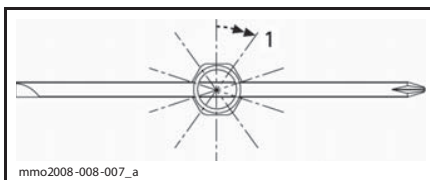

**СТАРАЯ СВЕЧА ЗАЖИГАНИЯ**

1. Затяните на 1/10 оборота

**Затяжка и использованием динамометрического ключа**

Затяните свечи зажигания указанным моментом: 27,5 Н•м.

**Упор двигателя (Модели E-TEC)**

**Регулировка упора двигателя**

Упор двигателя находится на левой передней стойке двигателя, перед ведущим шкивом.

1. Снимите колпачок шнура безопасности с выключателя двигателя.
2. Снимите левую нижнюю боковую панель. Обратитесь к разделу **ОРГАНЫ УПРАВЛЕНИЯ, ПРИБОРЫ И ОБОРУДОВАНИЕ**.
3. Снимите защиту ремня вариатора, обратитесь к главе **СНЯТИЕ ЗАЩИТЫ РЕМНЯ ВАРИАТОРА** данного раздела.
4. Ослабьте три винта на пол-оборота, крепящие упор к стойке двигателя, так, чтобы иметь возможность перемещать его в вертикальной плоскости. (пол-оборота - оборот).

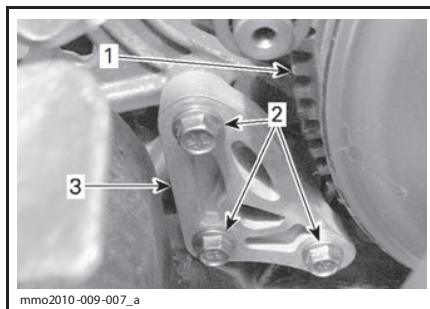

1. Ведущий шкив вариатора
2. Винты крепления упора двигателя
3. Упор двигателя

5. Установите измерительный щуп (0,5 мм) в отверстие упора двигателя (обратитесь к иллюстрации).

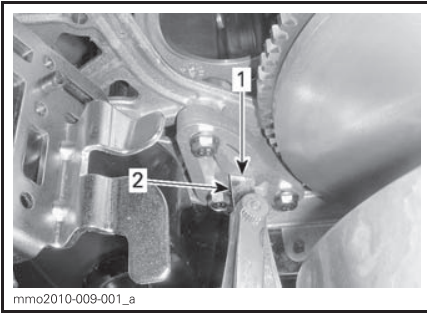

1. Отверстие
2. Измерительный шуп

6. Поместите шуп между упором двигателя и резиновым ограничителем хода (на двигателе)

**ПРИМЕЧАНИЕ:** Не устанавливайте шуп слишком глубоко, так как он закроет выступ на ограничителе хода и повлияет на результаты регулировки. Обратитесь к иллюстрации.

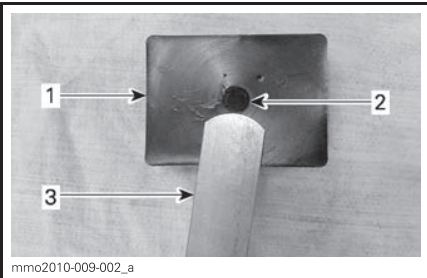

1. Резиновый ограничитель хода
2. Выступ
3. Измерительный шуп

7. Затяните винты указанным моментом, соблюдая указанную очередность. Не защемите шуп.

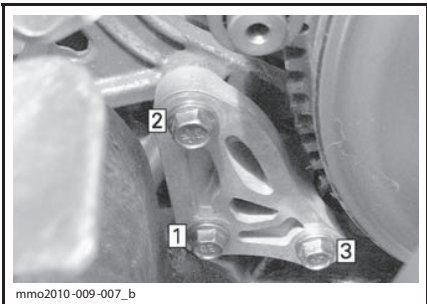

**ОЧЕРЕДНОСТЬ ЗАТЯЖКИ**

### МОМЕНТ ЗАТЯЖКИ ВИНТОВ УПОРА ДВИГАТЕЛЯ

$(10 \pm 2) \text{ Н} \cdot \text{м}$

**ВНИМАНИЕ** Некорректная установка упора двигателя и винтов крепления может привести к серьезному повреждению шкива вариатора.

### Тормозная жидкость

#### Рекомендованная тормозная жидкость

Используйте тормозную жидкость DOT 4 только из новой, запечатанной упаковки. Жидкость в открытой упаковке может оказаться загрязненной или впитать влагу.

#### **⚠ ПРЕДОСТЕРЕЖЕНИЕ**

Используйте тормозную жидкость DOT 4 только из новой, запечатанной упаковки. Не используйте различные тормозные жидкости, а также не смешивайте различные тормозные жидкости. Это может привести к серьезным повреждениям тормозной системы.

**ВНИМАНИЕ** Тормозная жидкость может повредить пластмассовые и окрашенные поверхности. Обращайтесь осторожно. В случае разлива тщательно смойте все потеки.

#### Проверка уровня тормозной жидкости

Установите снегоход на ровной горизонтальной поверхности.

Проверьте уровень тормозной жидкости в компенсационном бачке. При необходимости долейте тормозную жидкость.

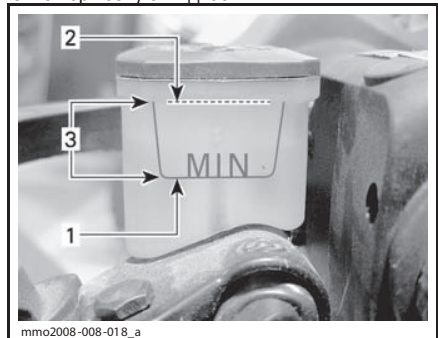

1. Минимальный уровень
2. Максимальный уровень
3. Рабочий диапазон

**▲ ОСТОРОЖНО** Избегайте попадания тормозной жидкости на кожу или в глаза - это может стать причиной сильных ожогов. В случае попадания на кожу тщательно промойте пораженное место. В случае попадания в глаза незамедлительно промойте пораженное место большим количеством воды. Промывать глаза следует не менее 10 минут. После чего немедленно обратитесь к врачу.

## Масло коробки передач

Рекомендованное масло коробки передач

### РЕКОМЕНДОВАННОЕ МАСЛО КОРОБКИ ПЕРЕДАЧ

XPS SYNTHETIC GEAR OIL (75W 140)  
(P/N 619 590 182)

**ВНИМАНИЕ** Масло коробки передач должно соответствовать требованиям API GL 5. Коробки передач данных моделей снегоходов разрабатывались и тестировались для работы с рекомендованным синтетическим маслом для коробок передач XPS™. Компания BRP настоятельно рекомендует в течение всего срока эксплуатации снегохода использовать синтетическое масло XPS для коробки передач. Повреждения, вызванные использованием нерекондованного масла, не покрываются ограниченными гарантийными обязательствами компании BRP.

### Доступ к коробке передач

Снимите верхнюю и нижнюю боковые панели. Обратитесь к разделу **ОРГАНЫ УПРАВЛЕНИЯ, ПРИБОРЫ И ОБОРУДОВАНИЕ**.

### Проверка уровня масла коробки передач

Установив снегоход на ровной горизонтальной поверхности проверьте уровень масла в коробке передач, сняв контрольную пробку, расположенную слева на коробке передач.

**ПРИМЕЧАНИЕ:** Важно обеспечить горизонтальное положение корпуса снегохода относительно поверхности.

Уровень масла в коробке передач должен доходить до нижней границы резьбового отверстия.

**ПРИМЕЧАНИЕ:** Уровень масла может быть на 2 мм ниже нижней поверхности проверочного отверстия.

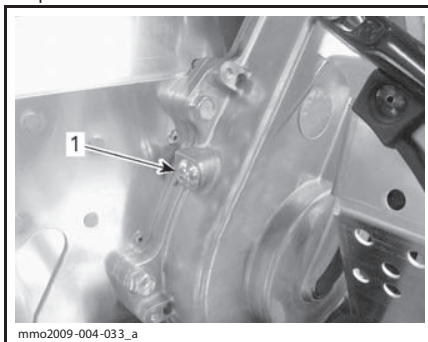

1. Контрольная пробка

1. Установите на место контрольную пробку и затяните указанным моментом.

### МОМЕНТ ЗАТЯЖКИ КОНТРОЛЬНОЙ ПРОБКИ

$(10 \pm 1) \text{ Н} \cdot \text{м}$

### Долив масла в коробку передач

1. Снимите контрольную пробку слева на коробке передач.

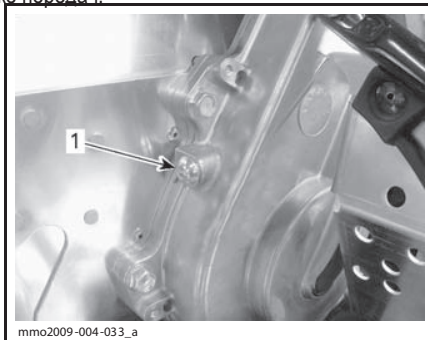

1. Контрольная пробка

2. Снимите крышку заливной горловины.

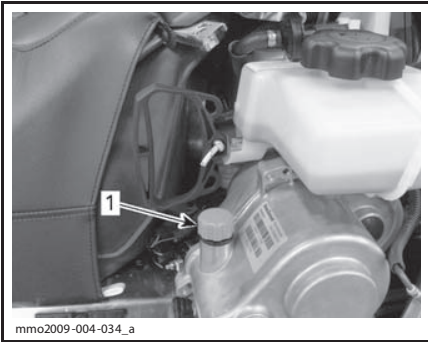

mmo2009-004-034\_a

**ТИПОВОЙ ВАРИАНТ**

1. Крышка заливной горловины

3. Доливайте рекомендованное масло в коробку передач пока оно не начнет вытекать через посадочное отверстие контрольной пробки.

4. Установите на место контрольную пробку и затяните указанным моментом.

**МОМЕНТ ЗАТЯЖКИ КОНТРОЛЬНОЙ ПРОБКИ**

(10±1)Н•м

**Ремень вариатора**

**Осмотр ремня вариатора**

Осмотрите ремень вариатора на отсутствие трещин, истирания или аномального износа (неравномерный износ, износ только с одной стороны, отсутствие зубцов, потрескавшаяся ткань). Причинами аномального износа могут быть: разъюстировка шкивов, чрезмерная частота вращения коленчатого вала двигателя при замерзшей гусенице, быстрый запуск без должного прогрева, коррозионные повреждения желоба шкива или заусенцы на желобе, масло на ремне вариатора, деформированный запасной ремень вариатора. Обратитесь к авторизованному дилеру Lух.

**Запасной ремень вариатора**

Запасной ремень вариатора можно хранить в багажном отсеке.

**Замена ремня вариатора**

**Снятие ремня вариатора**

1. Снимите защиту ремня вариатора. Обратитесь к разделу **ОРГАНЫ УПРАВЛЕНИЯ, ПРИБОРЫ И ОБОРУДОВАНИЕ**.

2. Вставьте ПРИСПОСОБЛЕНИЕ ДЛЯ РАЗВЕДЕНИЯ ВЕДОМОГО ШКИВА (P/N 529 017 200) (или его аналог из возимого комплекта инструментов) в резьбовое отверстие регулировочной муфты.

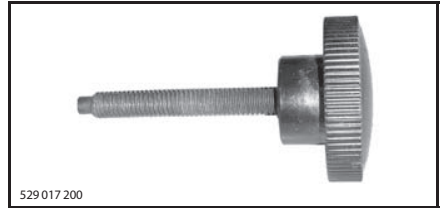

529 017 200

**ПРИСПОСОБЛЕНИЕ ДЛЯ РАЗВЕДЕНИЯ ВЕДОМОГО ШКИВА**

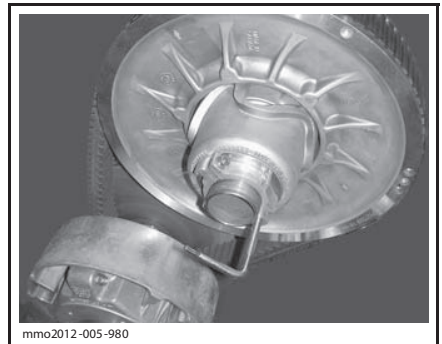

mmo2012-005-980

**ПРИСПОСОБЛЕНИЕ ДЛЯ РАЗВЕДЕНИЯ ВЕДОМОГО ШКИВА УСТАНОВЛЕНО В РЕГУЛИРОВОЧНУЮ МУФТУ**

3. Разведите половинки шкива, вкручивая приспособление.

4. Для снятия ремня перетащите его через верхний край ведомого шкива, после чего снимите ремень с ведущего шкива.

**Установка ремня вариатора**

1. При необходимости разведите ведомый шкив, следуйте процедуре описанной выше.

2. Наденьте ремень сначала на ведущий шкив, а затем на ведомый.

**ВНИМАНИЕ** Для установки ремня не используйте приспособления и не прикладывайте большого усилия, так как это может привести к разрыву или повреждению корда ремня вариатора.

**ПРИМЕЧАНИЕ:** Максимальный срок службы ремня обеспечивается при установке ремня в направлении, указанном стрелками.

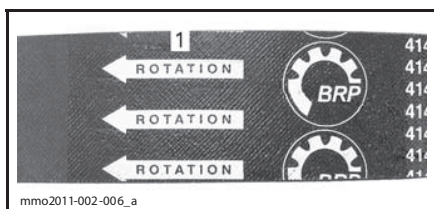

1. Расположить в направлении вращения

3. Выкрутите из ведомого шкива устройство для его разведения.
4. Несколько раз проверните ведомый шкив, чтобы ремень вариатора занял свое место в желобе шкива.
5. В случае, если устанавливается новый ремень, необходимо отрегулировать его по высоте. Обратитесь к главе РЕГУЛИРОВКА РЕМНЯ ВАРИАТОРА ПО ВЫСОТЕ.
6. Установите защиту ремня и закройте боковую панель. Обратитесь к разделу ОРГАНЫ УПРАВЛЕНИЯ, ПРИБОРЫ И ОБОРУДОВАНИЕ.

### Регулировка ремня вариатора по высоте

Данная регулировка проводится каждый раз при установке нового ремня.

Для регулировки ремня вариатора по высоте выполните следующее:

1. Снимите колпачок шнура безопасности с выключателя двигателя.
2. Снимите защиту ремня вариатора.
3. Ослабьте фиксирующий болт.

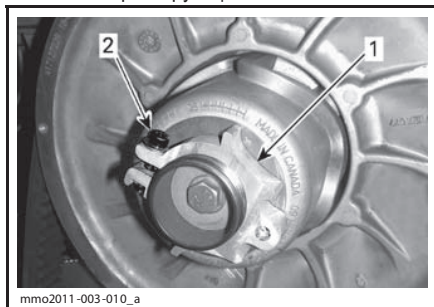

1. Регулировочная муфта  
2. Фиксирующий болт

4. Используя ключ для регулировки подвески, входящий в возимый комплект инструментов,

поворачивайте муфту по четверти оборота за один раз, после чего проворачивайте шкив, чтобы ремень занял правильное положение в желобе.

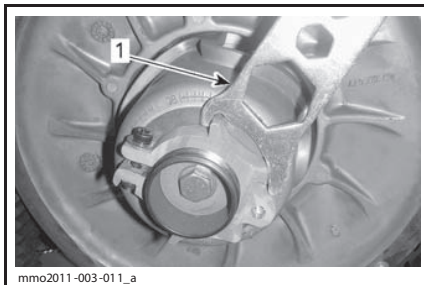

1. Ключ для регулировки подвески

**ПРИМЕЧАНИЕ:** Регулировочная муфта имеет левую резьбу.

### Ремень вариатора без зубцов на внешней поверхности

Повторяйте шаг 4 пока внешняя поверхность ремня вариатора не будет вровень с кромкой шкива.



ПРЕДВАРИТЕЛЬНАЯ УСТАНОВКА  
1. 0 мм

### Ремень вариатора с зубцами на внешней поверхности

Повторяйте шаг 4 пока нижняя часть зубцов на внешней поверхности ремня вариатора не будет находиться на одном уровне с кромкой ведомого шкива.

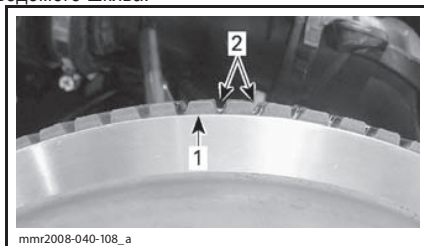

ПРЕДВАРИТЕЛЬНАЯ УСТАНОВКА  
1. Кромка ведомого шкива  
2. Зубцы на внешней поверхности ремня



## Все виды ремней вариатора

**ПРИМЕЧАНИЕ:** Поворот муфты против часовой стрелки опустит ремень ниже в желоб шкива. Поворот муфты по часовой стрелки поднимет ремень выше в желобе шкива.

5. Надежно затяните фиксирующий болт. По возможности используйте динамометрический ключ и затяните болт указанным моментом.

### МОМЕНТ ЗАТЯЖКИ ФИКСИРУЮЩЕГО БОЛТА

$(5,5 \pm 0,5) \text{ Н} \cdot \text{м}$

6. Установите защиту ремня вариатора.

7. Установите боковую панель.

**ПРИМЕЧАНИЕ:** Данная установка является предварительной и подходит для большинства моделей снегоходов. В некоторых случаях при запуске двигателя, снегоход может медленно смещаться вперед. Это сигнал того, что ремень перетянут.

В этом случае, опустите ремень чуть ниже предварительной установки. Повторяйте процедуру, пока подобное не прекратится.

## Включение передачи заднего хода

**ПРИМЕЧАНИЕ:** В случае, если ремень вариатора располагается слишком высоко в желобе шкива, включения передачи заднего хода может не происходить или оно может быть затруднено. Проверьте регулировку ремня в случае, если передача заднего хода не функционирует в штатном режиме. Расположите ремень ниже в желобе шкива.

## Ведущий шкив вариатора

### Регулировка ведущего шкива вариатора

Все ведущие шкивы откалиброваны производителем для эксплуатации на уровне моря.

### Калибровочные винты (на рампе)

#### Модели 600 ACE и 900 ACE

Не регулируется

#### Модели 600 HO E-TEC

Конструкция ведущего шкива предусматривает его регулировку.

## ▲ ПРЕДОСТЕРЕЖЕНИЕ

**Снимите колпачок шнура безопасности с выключателя двигателя перед выполнением любых регулировок. Снегоход должен находиться на безопасной площадке в стороне от трассы.**

Ведущий шкив вариатора откалиброван производителем чтобы передавать максимальный крутящий момент на заданной частоте вращения коленчатого вала двигателя. Ряд факторов, например температура окружающей среды, высота над уровнем моря, состояние поверхности и др. могут повлиять на это значение и, таким образом, на эксплуатационные характеристики снегохода.

Регулировка ведущего шкива позволит согласовать работу вариатора с работой двигателя, что позволит последнему развивать максимальную мощность.

Калибровочные винты должны быть отрегулированы так, чтобы фактическая максимальная частота вращения коленчатого вала двигателя совпадала с частотой вращения для максимальной мощности двигателя.

ДВИГАТЕЛЬ	ЧАСТОТА ВРАЩЕНИЯ КОЛЕНЧАТОГО ВАЛА ДЛЯ МАКСИМАЛЬНОЙ МОЩНОСТИ
600 HO E-TEC	$(8100 \pm 100) \text{ об/мин}$

**ПРИМЕЧАНИЕ:** Используйте прецизионный цифровой тахометр для регулировки частоты вращения коленчатого вала двигателя.

**ПРИМЕЧАНИЕ:** Приведенная ниже регулировка оказывает влияние на работу снегохода только при высокой частоте вращения коленчатого вала двигателя.

Шесть регулировочных позиций пронумерованы от 1 до 6.

Калибровочные винты могут занимать одно из шести положений, отмеченных цифрами на головках.

Цифра на головке винта, совмещенная с меткой на шкиве, укажет текущую регулировочную позицию.

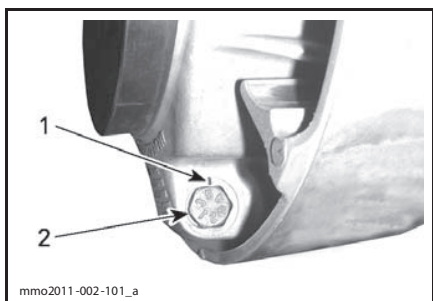

#### РЕГУЛИРОВКА ШКИВА

1. Метка
2. Цифра

Каждая следующая или предыдущая регулировочная позиция изменяет максимальную частоту вращения коленчатого вала примерно на 200 об/мин.

Двигаясь от первоначальной регулировочной позиции к позиции 1, вы будете дискретно уменьшать максимальную частоту вращения коленчатого вала на 200 об/мин. Двигаясь от первоначальной регулировочной позиции к позиции 6, вы будете дискретно увеличивать максимальную частоту вращения коленчатого вала на 200 об/мин.

Пример:

Первоначальная позиция калибровочных винтов - 4, изменив эту позицию на позицию 6 вы увеличите максимальную частоту вращения коленчатого вала двигателя на 400 об/мин.

#### Последовательность действий

Ослабьте стопорную гайку, чтобы иметь возможность повернуть головку калибровочного винта в желаемое положение. Не отвинчивайте гайку до конца.

Установите все 3 калибровочных винта в одинаковые регулировочные позиции.

Затяните контргайки моментом в  $(10 \pm 2) \text{ Н} \cdot \text{м}$ .

**ВНИМАНИЕ** Не выкручивайте калибровочные винты до конца, это может привести к выпадению шайб. Всегда производите регулировку всех 3 калибровочных винтов. Устанавливайте калибровочные винты в одинаковую регулировочную позицию.

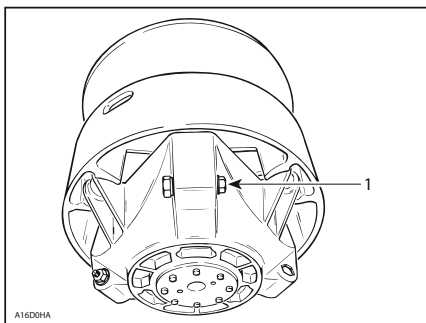

#### ТИПОВОЙ ВАРИАНТ

1. Гайка ослаблена для вращения калибровочного винта

### ⚠ ПРЕДОСТЕРЕЖЕНИЕ

**Разборка и внесение изменений в конструкцию ведущего шкива категорически запрещены.**

**Неправильная сборка или внесение изменений в конструкцию шкива, могут привести к его разрушению из-за высокой скорости вращения.**

Обратитесь к авторизованному дилеру Lynx для обслуживания ведущего шкива. Неправильное обслуживание может негативно повлиять на эксплуатационные характеристики снегохода и сократить срок службы ремня вариатора. Всегда следуйте графику проведения технического обслуживания.

### ⚠ ПРЕДОСТЕРЕЖЕНИЕ

**Эксплуатация двигателя КАТЕГОРИЧЕСКИ запрещена, если:**

- Отсутствуют установленные надлежащим образом элементы защиты ремня вариатора.
  - Открыты или сняты боковые панели и/или капот.
- Регулировка движущихся деталей при работающем двигателе КАТЕГОРИЧЕСКИ запрещена.

## Гусеница

### Состояние гусеницы

#### ▲ ПРЕДОСТЕРЕЖЕНИЕ

Снимите колпачок шнура безопасности с выключателя двигателя перед выполнением любых регулировок или операций технического обслуживания, кроме особо обозначенных случаев. Снегоход должен находиться на безопасной площадке в стороне от трассы.

Снимите колпачок шнура безопасности с выключателя двигателя.

Поднимите заднюю часть снегохода и поместите ее на широкую механическую опору с отражающей панелью. Убедитесь, что двигатель выключен, после чего вручную проверните гусеницу, осмотрев ее и оценив ее состояние. Обратитесь к авторизованному дилеру Lynx в случае, если обнаружены износ или разрывы гусеницы, видны отдельные волокна гусеницы, отсутствие или повреждение вставок и направляющих.

#### **Снегоходы, оснащенные изделиями, улучшающими сцепление с поверхностью**

В случае, если ваш снегоход оснащен шипованной гусеницей, разрешенной BRP к использованию, ПЕРЕД КАЖДОЙ ПОЕЗДКОЙ ОСМАТРИВАЙТЕ ГУСЕНИЦУ.

Проверяйте отсутствие таких дефектов, как:

- Отверстия в гусенице
- Разрывы гусеницы (в особенности вокруг шипов на шипованных гусеницах)
- Поврежденные или оторванные грунтозацепы (видна их внутренняя структура)
- Расслоение резины
- Сломанные стержни
- Сломанные шипы (шипованные гусеницы)
- Погнутые шипы (шипованные гусеницы)
- Отсутствующие шипы
- Шипы, оторванные от гусеницы
- Отсутствие направляющей (-их) гусеницы
- Кроме того, проверяйте момент затяжки гаек крепления шипов.

Незамедлительно заменяйте сломанные или поврежденные шипы на разрешенных гусеницах. В случае, если вы обнаружили следы

повреждения гусеницы, ее следует незамедлительно заменить. В случае сомнений, обратитесь к авторизованному дилеру Lynx.

#### ▲ ПРЕДОСТЕРЕЖЕНИЕ

Эксплуатация снегохода с поврежденными гусеницей или шипами может привести к потере управления, что в свою очередь может стать причиной тяжелых травм и летального исхода.

Обратитесь к разделу *ИЗДЕЛИЯ, УЛУЧШАЮЩИЕ СЦЕПЛЕНИЕ С ПОВЕРХНОСТЬЮ* части *ИНФОРМАЦИЯ ПО БЕЗОПАСНОСТИ*.

#### Натяжение и юстировка гусеницы

**ПРИМЕЧАНИЕ:** Регулировка натяжения и юстировка гусеницы взаимосвязаны. Не выполняйте их по отдельности.

#### ▲ ПРЕДОСТЕРЕЖЕНИЕ

Для предотвращения травмирования лиц, находящихся рядом со снегоходом:

- Находиться позади или рядом с вращающейся гусеницей КАТЕГОРИЧЕСКИ запрещено.
- Всегда используйте широкую опору с отражающей панелью в случае, если необходимо повернуть гусеницу.
- При вывешивании гусеницы поддерживайте минимально возможную скорость. Центробежная сила может выбросить посторонние предметы, поврежденные или ослабшие шипы, обрывки гусеницы, а также поврежденную гусеницу целиком, за снегоход со значительной силой.

#### Проверка натяжения гусеницы

**ПРИМЕЧАНИЕ:** Перед тем, как выполнять регулировку натяжения гусеницы, снегоход должен находиться в движении по снегу в течение примерно 15-20 минут.

1. Снимите колпачок шнура безопасности с выключателя двигателя.
2. Поднимите заднюю часть и установите ее на опору.

**▲ ОСТОРОЖНО** Используйте правильную технику поднятия тяжелых, используйте для этого силу ног. Не пытайтесь поднять какую-либо часть снегохода в случае, если это выше ваших сил.

3. Подождите пока задняя подвеска не примет свободное положение.

4. Воспользуйтесь ИЗМЕРИТЕЛЕМ НАТЯЖЕНИЯ ГУСЕНИЦЫ (P/N 414 348 200).



5. Используя кольцо в нижней части измерителя задайте величину провисания.

### ПРОВИСАНИЕ

от 40 мм до 50 мм



#### УСТАНОВКА ВЕЛИЧИНЫ ПРОВИСАНИЯ

1. Нижнее кольцо установлено на заданную величину

6. Установите верхнее кольцо в положение 0 кгс.

7. Расположите измеритель на гусенице посередине между передним и задним натяжными катками.

8. Нажмите на измеритель, чтобы его нижнее кольцо выровнялось с нижней кромкой накладки полоза.

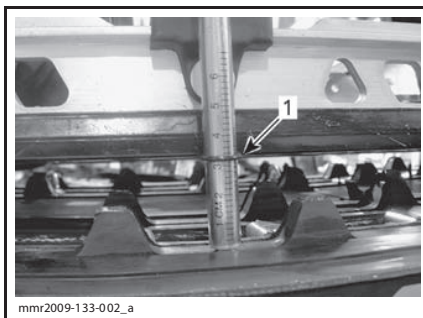
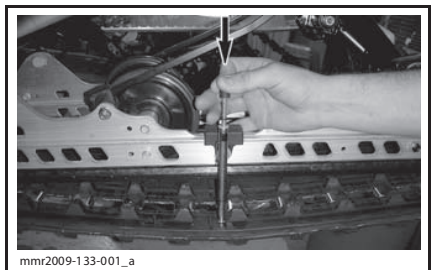

1. Нижнее кольцо выровнено с нижней кромкой накладки полоза

9. Считайте показания, зафиксированные верхним кольцом измерителя.



#### ПОКАЗАНИЯ

1. Верхнее кольцо измерителя

10. Полученное значение нагрузки должно соответствовать приведенному в таблице.

### ХАРАКТЕРИСТИКИ ПРОВИСАНИЯ ГУСЕНИЦЫ

ВЕЛИЧИНА ПРОВИСАНИЯ ГУСЕНИЦЫ	от 40 мм до 50 мм
ПОЛУЧЕННОЕ ЗНАЧЕНИЕ НАГРУЗКИ	7,3 кг

11. В случае, если полученная величина нагрузки отличается от приведенной в таблице, необходимо отрегулировать натяжение гусеницы. Обратитесь к главе РЕГУЛИРОВКА НАТЯЖЕНИЯ ГУСЕНИЦЫ.

**ВНИМАНИЕ** Избыточное натяжение приведет к потере мощности и чрезмерному давлению на компоненты подвески.

#### Регулировка натяжения гусеницы

1. Снимите колпачок шнура безопасности с выключателя двигателя.

2. Снимите колпаки задних катков (если установлены).



fmr2008-048-007\_a

1. Колпак правого заднего натяжного катка

3. Ослабьте болты крепления катка.

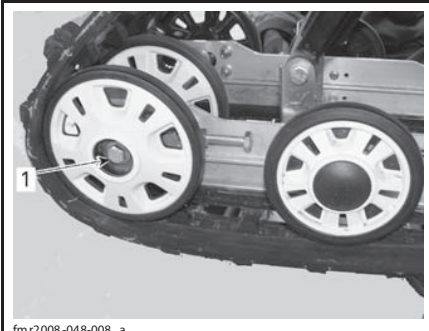

fmr2008-048-008\_a

1. Болт крепления правого заднего натяжного катка

4. Подтяните или ослабьте оба регулировочных винта для увеличения или уменьшения натяжения гусеницы.

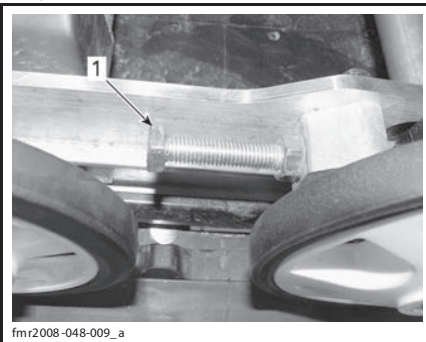

fmr2008-048-009\_a

1. Правый регулировочный винт

5. В случае, если корректную регулировку произвести невозможно, обратитесь к авторизованному дилеру Lynx.

6. Затяните болты крепления указанным моментом.

## МОМЕНТ ЗАТЯЖКИ

(48±6)Н•м

7. Проверьте юстировку гусеницы согласно процедуре, изложенной ниже.

### Юстировка гусеницы

#### ⚠ ПРЕДОСТЕРЕЖЕНИЕ

Перед тем, как проверять юстировку гусеницы, убедитесь, что на ней отсутствуют предметы, которые могут быть выброшены центробежной силой при вращении гусеницы. Не касайтесь гусеницы руками, инструментами, ногами или деталями одежды. Всегда устанавливайте заднюю часть снегохода на широкую стойку с отражающей панелью. Убедитесь, что вблизи снегохода и особенно задней части гусеницы отсутствуют люди. Не проворачивайте гусеницу на высокой скорости.

Центробежная сила может выбросить посторонние предметы, поврежденные или ослабшие шипы, обрывки гусеницы, а также поврежденную гусеницу целиком, за снегоход со значительной силой.

Запустите двигатель и задействуйте рычаг управления дроссельной заслонкой так, чтобы гусеница едва двигалась. Эта операция должна занять не более 5 секунд.

Проверьте юстировку гусеницы; расстояние между кромками направляющих и накладок полозьев и гусеницей должно быть равным с обеих сторон.

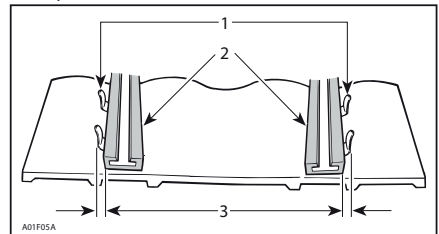

1. Направляющие
2. Накладки полозьев
3. Равное расстояние

В случае, если юстировка гусеницы нарушена, выполните следующее:

### ▲ ПРЕДОСТЕРЕЖЕНИЕ

**Снимите колпачок шнура безопасности с выключателя двигателя перед выполнением любых регулировок или операций технического обслуживания, кроме особо обозначенных случаев. Снегоход должен находиться на безопасной площадке в стороне от трассы.**

1. Снимите колпачок шнура безопасности с выключателя двигателя.
2. Ослабьте болты крепления заднего натяжного катка.
3. Подтяните регулировочный винт с той стороны, где расстояние между накладкой полоза и направляющей наибольшее.

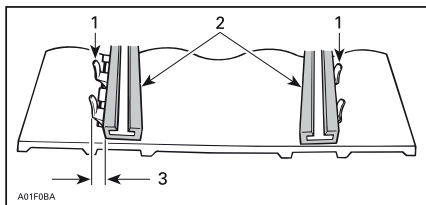

1. Направляющие
2. Накладки полозьев
3. Подтянуть винт с этой стороны

4. Затяните стопорные гайки.
5. Затяните болты крепления натяжного катка указанным моментом ( $48 \pm 6$ ) Н•м.

### ▲ ПРЕДОСТЕРЕЖЕНИЕ

**Убедитесь, что все крепления надлежащим образом затянуты, чтобы предотвратить люфт натяжного катка или блокировку гусеницы.**

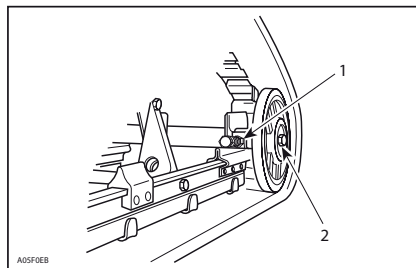

- ТИПОВОЙ ВАРИАНТ
1. Стопорная гайка
  2. Болты крепления

6. Запустите двигатель и медленно проверните гусеницу, чтобы повторно проверить ее юстировку.

7. Снимите снегоход со стойки.

8. Установите колпачки задних катков, если применимо.

## Подвеска

### Состояние задней подвески

Осмотрите все компоненты подвески, включая накладку полозьев, пружины, катки и т.д.

**ПРИМЕЧАНИЕ:** В условиях нормальной эксплуатации снег будет выполнять роль смазки и одновременно охладителя для накладок полозьев. Продолжительное движение по льду или снегу, посыпанному песком, приведет к чрезмерному нагреву накладок и их преждевременному износу.

### Состояние ленточного ограничителя

Осмотрите ленточный ограничитель на отсутствие следов износа и повреждений. Проверьте надежность затяжки болта и гайки. В случае, если ленточный ограничитель провисает, проверьте отсутствие деформации посадочных отверстий. При необходимости замените. Затяните гайку указанным моментом:  $(9 \pm 1)$  Н•м.

### Смазка задней подвески

Добавьте смазку для подвески SUSPENSION GREASE (P/N 293 550 033) в пресс-масленки задней подвески. Обратитесь к **ГРАФИКУ ПРОВЕДЕНИЯ ТЕХНИЧЕСКОГО ОБСЛУЖИВАНИЯ** для информации о периодичности обслуживания.

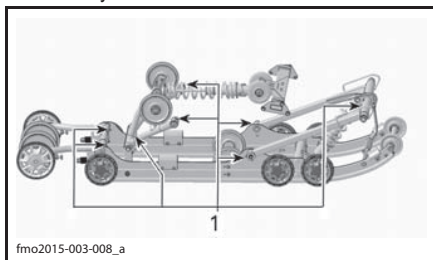

1. Пресс-масленки

## Состояние рулевого управления и передней подвески

Проверьте надежность креплений элементов рулевого управления и передней подвески (рулевые сошки, рулевые тяги и соединения, поперечные рулевые тяги, шаровые шарниры, болты крепления и стойки лыж и т.д.). При необходимости обратитесь к авторизованному дилеру Lynx.

### Смазка передней подвески

Добавьте синтетическую смазку для подвески (P/N 293 550 033) в пресс-масленки передней подвески.

Обычно достаточно 4-5 нажатий на рычаг смазочного пистолета.

**ПРИМЕЧАНИЕ:** В случае, если вы добавили чрезмерное количество смазки, ее избыток выступит на рулевых сошках и стойках лыж. Вытирайте любые потеки смазки, чтобы исключить их контакт с деталями и компонентами снегохода.

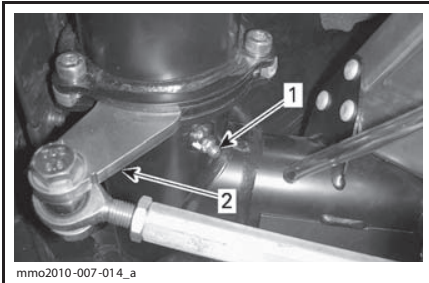

mmo2010-007-014\_a

ПОКАЗАНА ЛЕВАЯ СТОРОНА

1. Пресс-масленка
2. Рычаг рулевого управления

## Лыжи

### Состояние и износ лыж и коньков

Проверьте состояние лыж и твердосплавных коньков. В случае износа обратитесь к авторизованному дилеру Lynx.

#### ⚠ ПРЕДОСТЕРЕЖЕНИЕ

Чрезмерный износ лыж и/или полозьев негативно повлияет на управляемость снегохода.

### Лыжи типа Blade

По умолчанию кронштейн лыж устанавливается на центральные отверстия

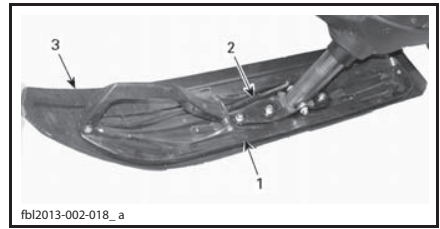

fb12013-002-018\_a

### ТИПОВОЙ ВАРИАНТ

1. Лыжа
2. Кронштейн
3. Расширитель лыжи (Модели Armu)

На моделях 69 Armu расширитель лыжи устанавливается с ее внутренней стороны.

## Предохранители

### Осмотр предохранителей

Для защиты электрооборудования снегохода используются предохранители.

Проверьте состояние предохранителей и при необходимости замените.

Потяните предохранитель, чтобы вытащить его из блока. Проверьте не расплавлена ли плавкая вставка предохранителя.

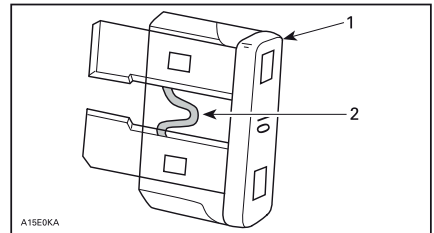

A15E0KA

1. Предохранитель
2. Плавкая вставка, которую нужно проверить

#### ⚠ ПРЕДОСТЕРЕЖЕНИЕ

Не используйте предохранители более высокого номинала.

#### ⚠ ПРЕДОСТЕРЕЖЕНИЕ

В случае, если предохранитель перегорел, перед повторным запуском двигателя причина неисправности должна быть обнаружена и устранена. С этой целью обратитесь к авторизованному дилеру Lynx.

## Расположение предохранителей

Блок предохранителей располагается под обивкой водительского сиденья в его нижней левой передней части.

Обратитесь к наклейкам в блоке предохранителей или разделу **ТЕХНИЧЕСКИЕ ХАРАКТЕРИСТИКИ** для информации о назначении предохранителей.

Для доступа к блоку предохранителей, осторожно снимите обивку сиденья с выступа, потянув вниз и одновременно в сторону пластиковый язычок.

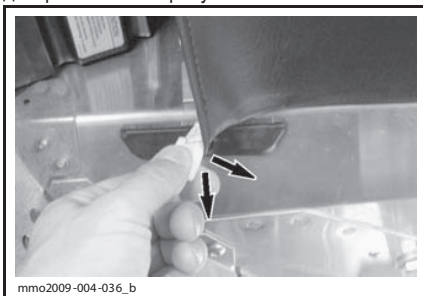

mmo2009-004-036\_b

ТИПОВОЙ ВАРИАНТ - ПОТЯНИТЕ ЯЗЫЧОК



mmo2009-004-037\_a

1. Блок предохранителей

Установите на место обивку, зацепив язычок за выступ.

## Осветительные приборы

Проверьте функционирование освещения после замены лампы.

### Замена ламп фар головного освещения

**ВНИМАНИЕ** Ни в коем случае не прикасайтесь к стеклянной части галогенной лампы голыми пальцами, это сокращает срок ее службы. В противном случае протрите стеклянную часть лампы изопропиловым спиртом не оставляющим следов на лампе.

1. Воспользовавшись маленькой отверткой, расфиксируйте защелки панели приборов.

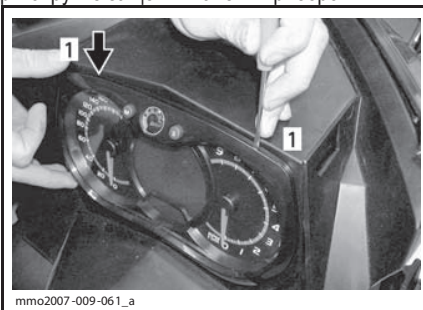

mmo2007-009-061\_a

1. Защелка

2. Осторожно вытащите и отложите в сторону панель приборов.



mmo2007-009-062\_a

3. Отсоедините патрон перегоревшей лампы. Снимите резиновый кожух.



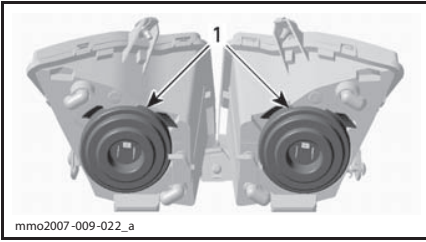

1. Резиновые кожухи

4. Нажмите и одновременно с этим потяните фиксатор с обеих сторон, чтобы освободить лампу.

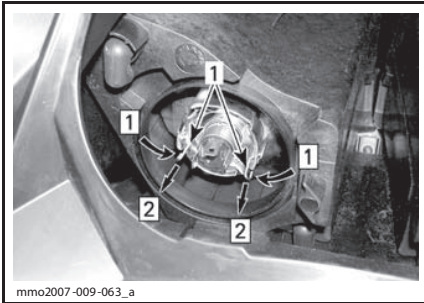

Шаг 1: Нажать с обеих сторон  
Шаг 2: Потянуть, чтобы освободить лампу  
1. Фиксатор

5. Вытащите и замените лампу. Правильно установите детали в обратном порядке.

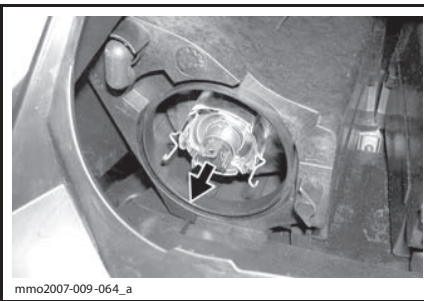

**ВЫТАЩИТЕ И ЗАМЕНИТЕ ЛАМПУ**

### Регулировка направления светового пучка фар головного освещения

Снимите панель приборов как описано в главе **ЗАМЕНА ЛАМП ФАР ГОЛОВНОГО ОСВЕЩЕНИЯ**. Вращением ручки настройте направление светового пучка фар.

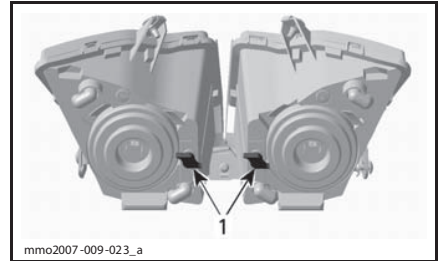

ТИПОВОЙ ВАРИАНТ

1. Ручки

### Замена лампы в заднем фонаре

1. Удерживая задний фонарь с обеих сторон, извлеките его из посадочного места.

**ВНИМАНИЕ** В случае, если извлекать задний фонарь, раскачивая его из стороны в сторону, можно сломать пластиковые шпильки заднего фонаря. Избегайте подобного при извлечении заднего фонаря.

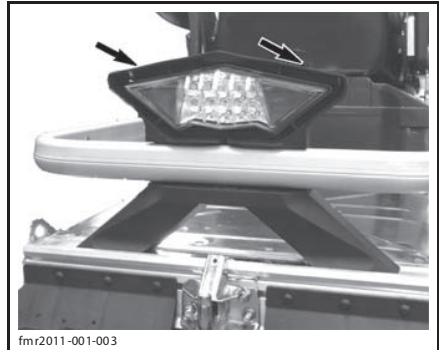

**ВНИМАНИЕ** Не вытаскивайте корпус заднего фонаря слишком далеко, т.к. это может привести к повреждению проводки.

2. Вытащите патрон лампы из корпуса заднего фонаря.

2.1 Поверните патрон против часовой стрелки.

2.2 Достаньте патрон лампы.

3. Замените лампу.

4. Зафиксируйте патрон лампы в корпусе заднего фонаря.

5. Установите на место корпус заднего фонаря.

**ПРИМЕЧАНИЕ:** Задний фонарь со светодиодными лампами: светодиоды не могут быть заменены.

В случае неисправности заднего фонаря, замените весь узел. Закрепите новый задний фонарь винтами.

# УХОД ЗА СНЕГОХОДОМ

## Уход за снегоходом после поездки

Удалите скопления снега и льда с компонентов задней подвески, гусеницы, компонентов передней подвески, рулевого управления и лыж.

### **⚠ ПРЕДОСТЕРЕЖЕНИЕ**

**Убедитесь, что колпачок шнура безопасности снят с выключателя двигателя перед тем, как встать перед снегоходом, гусеницей или компонентами задней подвески.**

В случае, если вы оставляете снегоход на улице на ночь, а также в течение длительных перерывов в эксплуатации, всегда накрывайте снегоход чехлом. Это поможет защитить его от мороза, снега и сохранить его внешний вид.

## Чистка и защитная обработка снегохода

Промывайте снегоход водным раствором мягкого чистящего средства. Для очистки снегохода используйте только фланелевую ткань или подобную мягкую ткань.

**ВНИМАНИЕ** Для того, чтобы избежать появления царапин на поверхности ветрового стекла и капота следует пользоваться фланелевой тканью или соответствующим эквивалентом.

Для удаления смазки, масла и сажи используйте чистящее средство повышенной силы BRP HEAVY DUTY CLEANER (P/N 293 110 001).

**ВНИМАНИЕ** Не используйте данное чистящее средство для чистки наклеек или виниловых деталей.

Для удаления налипшей грязи с пластиковых и виниловых элементов используйте чистящее средство XPS ALL PURPOSE CLEANER (P/N 219 701 709).

**ВНИМАНИЕ** Чистка пластиковых частей сильными моющими средствами, обезжиривающими веществами, растворителями, ацетоном и др. категорически запрещена.

Для лучшей защиты окрашенных элементов снегохода нанесите на них полировальную пасту на основе воска

**ПРИМЕЧАНИЕ:** Пасту следует наносить только на глянцевое покрытие.

## ХРАНЕНИЕ

В случае, если не предполагается эксплуатация снегохода в течение 3-х и более месяцев, а также в летний период, следует подготовить его к хранению.

ХРАНЕНИЕ	
СНЕГОХОД	Очистите снегоход
ДВИГАТЕЛЬ	2-тактные модели: Смажьте двигатель. Обратитесь к данному Руководству.
	Заткните глушитель ветошью
СИЛОВАЯ ПЕРЕДАЧА И ТОРМОЗНАЯ СИСТЕМА	Защитите систему подачи топлива, добавив стабилизатор в топливо, следуя рекомендациям производителя. После добавления стабилизатора топлива запустите двигатель и дайте ему поработать.
	Смажьте шарнир рычага тормоза
ПОДВЕСКА	Поднимите заднюю часть снегохода, оторвав гусеницу от поверхности. Не ослабляйте натяжения гусеницы
	Осмотрите и смажьте заднюю подвеску
ЭЛЕКТРООБОРУДОВАНИЕ	Смажьте переднюю и заднюю подвески
	Ежемесячно заряжайте АКБ для поддержания ее полного заряда в течение периода хранения

**⚠ ОСТОРОЖНО** Используйте подходящее подъемное устройство или по возможности обратитесь за помощью, чтобы распределить нагрузку. Используйте правильную технику поднятия тяжестей, используя силу ног, в случае, если подъемное устройство недоступно. Не пытайтесь поднять какую-либо часть снегохода в случае, если это выше ваших сил.

**ВНИМАНИЕ** Снегоход следует хранить в прохладном сухом месте, накрытым светонепроницаемым, но пропускающим воздух тентом. Это предотвратит повреждение полировки и пластиковых элементов снегохода солнечным светом или грязью.

### Смазка двигателя

#### Режим консервации двигателя (E-TEC)

Как и любой другой двигатель, двигатель E-TEC должен быть надлежащим образом смазан перед хранением для защиты его внутренних компонентов. Система E-TEC располагает активируемой водителем встроенной функцией смазки двигателя перед консервацией.

Для активации функции выполните следующее:

1. Поместите снегоход в хорошо вентилируемом месте.
2. Запустите двигатель и дайте ему поработать на оборотах холостого хода пока он не нагреется до рабочей температуры.
3. Нажмите кнопку SET (S) для отображения показаний одометра.

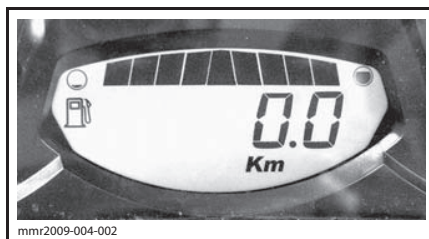

**ПРИМЕЧАНИЕ:** Функция смазки может быть запущена только из этого режима.

4. Быстро нажимайте на переключатель света фар, после чего **одновременно** нажмите и удерживайте **кнопку SET**, пока на экране не отобразится сообщение **PUSH S (НАЖМИТЕ КНОПКУ S)**.

**ПРИМЕЧАНИЕ:** Для выполнения данной процедуры крайне важно нажимать на переключатель света фар **перед тем**, как нажать и удерживать кнопку SET.

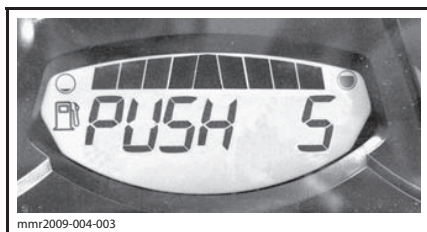

5. После появления этого сообщения отпустите все кнопки.

6. После чего нажмите и удерживайте нажатой в течение 2-3 секунд кнопку SET (S).

На дисплее отобразится сообщение **OIL (СМАЗКА ДВИГАТЕЛЯ)**, обозначающее, что встроенная функция смазки двигателя активирована для последующей консервации.

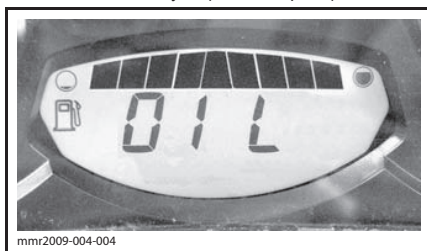

Во время выполнения процедуры смазки двигателя не прикасайтесь к кнопкам и органам управления снегохода.

Процедура смазки двигателя занимает примерно 1 минуту. Во время данной процедуры частота вращения коленчатого вала двигателя слегка увеличится примерно до 1600 об/мин и масляный насос заполнит маслом картер двигателя.

После окончания процедуры смазки блок управления двигателем выключит двигатель.

Снимите колпачок шнура безопасности с выключателя двигателя.

**ВНИМАНИЕ** В течение периода хранения не запускайте двигатель.

# ПРЕДСЕЗОННАЯ ПОДГОТОВКА

ПРЕДСЕЗОННАЯ ПОДГОТОВКА (МОДЕЛИ, ОСНАЩЕННЫЕ 2-ТАКТНЫМИ ДВИГАТЕЛЯМИ)	
ДВИГАТЕЛЬ	Осмотреть резиновые опоры двигателя
	Осмотреть систему выпуска отработавших газов и проверить ее герметичность
	Затянуть винты выпускного коллектора необходимым моментом
	Осмотреть ремень вентилятора двигателя (Модели 550)
	Отрегулировать масляный насос (Модели 550)
	Осмотреть крышку, шланги и хомуты системы охлаждения. Проверить герметичность.
	Проверить плотность охлаждающей жидкости.
	Осмотреть уплотнение коленчатого вала со стороны ПТО
СИСТЕМА ПОДАЧИ ТОПЛИВА	Осмотреть шланги и соединения системы подачи топлива
	Очистить, осмотреть и отрегулировать карбюраторы (Модели 550)
	Очистить и осмотреть корпус дроссельной заслонки (кроме моделей 550)
	Осмотреть трос привода дроссельной заслонки
СИЛОВАЯ ПЕРЕДАЧА И ТОРМОЗНАЯ СИ- СТЕМА	Осмотреть ремень вариатора (регулировку ремня вариатора производить каждый раз при его замене)
	Очистить и осмотреть ведущий шкив
	Очистить и осмотреть ведомый шкив
	Осмотреть, отрегулировать и отъюстировать гусеницу
	Отрегулировать приводную цепь (кроме моделей, не оснащенных цепной коробкой передач)
	Заменить трансмиссионное масло цепной КПП / масло коробки передач
	При замене масла коробки передач установить НОВОЕ уплотнительное кольцо Нанести LOCTITE 542 на резьбовую часть пробки (модели XU)
	Проверить уровень тормозной жидкости
Осмотреть шланг тормозной системы, тормозные колодки и диск	
РУЛЕВОЕ УПРАВЛЕНИЕ	Осмотреть рулевое управление
	Осмотреть лыжи и коньки
ПОДВЕСКА	Осмотреть переднюю подвеску
	Осмотреть заднюю подвеску (включая ленточные ограничители и накладки ползьев)
ЭЛЕКТРООБОРУДОВАНИЕ	Осмотреть свечи зажигания (кроме моделей E-TEC)
	Заменить свечи. Предварительно, для того чтобы сжечь излишек масла для консервации, запустить двигателя со старыми свечами (модели 550)
	Зарядить АКБ (если установлена)
	Отрегулировать направление светового пучка фар головного освещения

<p><b>ПРЕДСЕЗОННАЯ ПОДГОТОВКА (МОДЕЛИ, ОСНАЩЕННЫЕ 4-ТАКТНЫМИ ДВИГАТЕЛЯМИ)</b></p>	
ДВИГАТЕЛЬ	Осмотреть уплотнения двигателя, убедиться в отсутствии протечек
	Осмотреть систему выпуска отработавших газов и проверить ее герметичность
	Заменить моторное масло и масляный фильтр
	Проверить плотность охлаждающей жидкости.
СИСТЕМА ПОДАЧИ ТОПЛИВА	Осмотреть шланги и соединения системы подачи топлива
	Очистить и осмотреть корпус дроссельной заслонки
СИЛОВАЯ ПЕРЕДАЧА И ТОРМОЗНАЯ СИ- СТЕМА	Осмотреть ремень вариатора (регулировку ремня вариатора производить каждый раз при его замене)
	Очистить и осмотреть ведущий шкив
	Очистить и осмотреть ведомый шкив
	Осмотреть, отрегулировать и отъюстировать гусеницу
	Отрегулировать приводную цепь (кроме моделей, не оснащенных цепной коробкой передач)
	Заменить трансмиссионное масло цепной КПП / масло коробки передач
	При замене масла коробки передач установить НОВОЕ уплотнительное кольцо Нанести LOCTITE 542 на резьбовую часть пробки (модели XU)
	Проверить уровень тормозной жидкости
	Осмотреть шланг тормозной системы, тормозные колодки и диск
РУЛЕВОЕ УПРАВЛЕНИЕ	Осмотреть рулевое управление
	Осмотреть лыжи и коньки
ПОДВЕСКА	Осмотреть переднюю подвеску
	Осмотреть заднюю подвеску и ленточный ограничитель.
ЭЛЕКТРООБОРУДОВАНИЕ	Зарядить АКБ (если установлена)
	Отрегулировать направление светового пучка фар головного освещения

**ВНИМАНИЕ** Перед повторным запуском двигателя очистите карбюраторы.





***ТЕХНИЧЕСКАЯ  
ИНФОРМАЦИЯ***

# ИДЕНТИФИКАЦИОННЫЕ НОМЕРА СНЕГОХОДА

## Наклейка с описанием снегохода

Наклейка с описанием снегохода расположена на правой стороне туннеля.

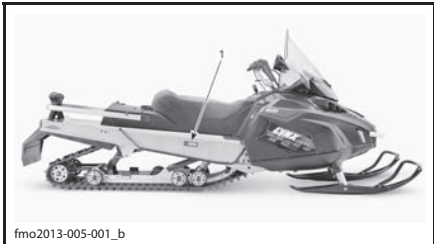

### ТИПОВОЙ ВАРИАНТ

1. Наклейка с описанием снегохода

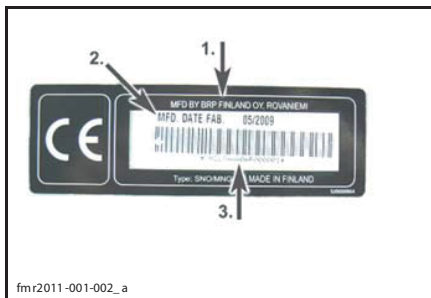

### НАКЛЕЙКА С ОПИСАНИЕМ СНЕГОХОДА

1. Наименование производителя
2. Дата производства
3. Идентификационный номер транспортного средства (VIN)

## Идентификационные номера снегохода

Для облегчения идентификации на раму и двигатель снегохода нанесены серийные номера. Эти номера вам понадобятся при наступлении гарантийного случая или в случае хищения снегохода. Эти номера также понадобятся авторизованному дилеру Lухp для надлежащего оформления гарантийной заявки. Компания BRP откажется от своих гарантийных обязательств в случае, если идентификационный номер транспортного средства (VIN) удален, поврежден или изменен каким-либо образом. Компания BRP настоятельно рекомендует вам записать все идентификационные номера и предоставить их вашей страховой компании.

## Идентификационный номер транспортного средства (VIN)

Данный идентификационный номер размещен на наклейке с описанием снегохода. Обратитесь к предыдущей главе. Также он нанесен на туннель рядом с наклейкой с описанием снегохода.

Номер модели и модельный год включены в идентификационный номер транспортного средства. Обратитесь к иллюстрации.

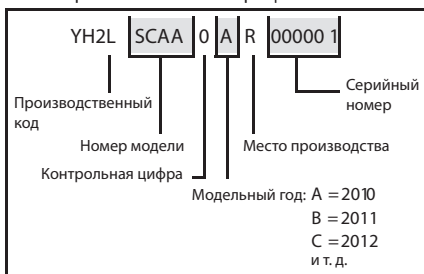

## Идентификационный номер двигателя

Обратитесь к иллюстрациям для того, чтобы найти идентификационный номер на своей модели двигателя.

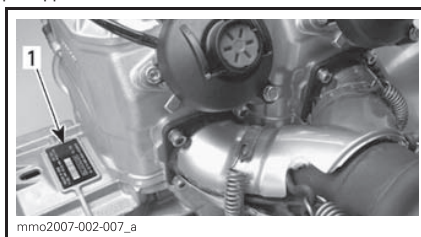

### ТИПОВОЙ ВАРИАНТ - ДВИГАТЕЛЬ 600 HO E-TEC

1. Расположение серийного номера двигателя

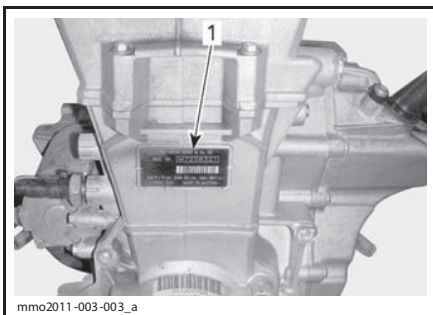

### ДВИГАТЕЛЬ 600 ACE

1. Расположение идентификационного номера двигателя

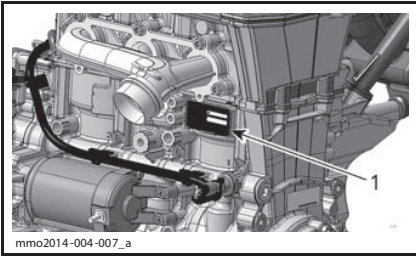

двигателя ДВИГАТЕЛЬ 900 АСЕ

1. Расположение идентификационного номера двигателя

## ЗНАЧЕНИЯ ШУМОВОГО ИЗЛУЧЕНИЯ И ПОКАЗАТЕЛЕЙ ВИБРАЦИИ

МОДЕЛЬ		600 НО Е-ТЕС	600 АСЕ	900 АСЕ
<b>ШУМОВОЕ ИЗЛУЧЕНИЕ И ВИБРАЦИЯ <sup>1</sup></b>				
Шум	Уровень звуковой мощности ( $L_{WA}$ )	96,7 дБ при 4050 об/мин (Погрешность ( $K_{WA}$ ) 3 дБ)	90,4 дБ при 3625 об/мин (Погрешность ( $K_{WA}$ ) 3 дБ)	92,7 дБ при 3625 об/мин (Погрешность ( $K_{WA}$ ) 3 дБ)
	Звуковое давление ( $L_{pA}$ )	86 дБ при 4050 об/мин (Погрешность ( $K_{pA}$ ) 3 дБ)	80 дБ при 3625 об/мин (Погрешность ( $K_{pA}$ ) 3 дБ)	80 дБ при 3625 об/мин (Погрешность ( $K_{pA}$ ) 3 дБ)
Вибрация	Система кисть-рука	< 2,5 м/с <sup>2</sup> при 4050 об/мин	< 2,5 м/с <sup>2</sup> при 3625 об/мин	< 2,5 м/с <sup>2</sup> при 3625 об/мин
	Корпус целиком по сиденью	< 0,5 м/с <sup>2</sup> при 4050 об/мин	< 0,5 м/с <sup>2</sup> при 3625 об/мин	< 0,5 м/с <sup>2</sup> при 3625 об/мин
1: Шумовое излучение и вибрация измеряются согласно Стандарта EN 15997:2011 на поверхности с покрытием, на нейтральной передаче или со снятым ремнем вариатора.				

# **РАДИОЧАСТОТНАЯ ЦИФРОВАЯ КОДИРОВАННАЯ ПРОТИВОУГОННАЯ СИСТЕМА (РЧ-КЛЮЧ D.E.S.S.)**

Данное устройство соответствует Разделу 15 Тома 47 Свода федеральных нормативных актов США и лицензионным исключениям из Технических требований к радиоаппаратуре Министерства промышленности Канады.

Эксплуатация устройства предусматривает наличие следующих условий: (1) данное устройство не может являться источником помех, но (2) может быть подвержено любым помехам, в том числе тем, что могут привести к нежелательной работе устройства.

Внесение изменений и модификация устройства, в случае, если это явно не одобрено стороной, ответственной за обеспечение соответствия нормативным требованиям, может привести к потере права дальнейшей эксплуатации устройства.

Регистрационный номер Министерства промышленности Канады: 12006AM01456

Идентификационный номер Федеральной комиссии по связи США: 2ACERM01456

Мы, как сторона ответственная за обеспечение соответствия устройства нормативным требованиям, заявляем, что обеспечение соответствия положениям директивы Совета Европы 2014/53/EU является нашей исключительной обязанностью. Директива предусматривает обеспечение соответствия как основным, так и любым релевантным требованиям. Изделие соответствует требованиям следующих директив, гармонизированных стандартов и нормативов:

Директива по радиоборудованию (RED) 2014/53/EU,

Гармонизированные стандарты EN 300 330-2, EN 60950-1

## ТЕХНИЧЕСКИЕ ХАРАКТЕРИСТИКИ

<b>СИСТЕМА</b>	<b>МОДЕЛИ</b>
<b>ДВИГАТЕЛЬ</b>	<b>600 HO E-TEC</b>
Тип	Rotax® 593, жидкостное охлаждение с лепестковым клапаном, регулируемая система изменения сечения выпуска двигателя Rotax (3D-RAVE)
Количество цилиндров	2
Объем двигателя, см <sup>3</sup>	594,4
Диаметр цилиндра, мм	72
Ход поршня, мм	73
Частота вращения коленчатого вала двигателя, при которой достигается максимальная мощность, об/мин	8100
Система впрыска топлива	Прямой впрыск E-TEC
Система выпуска отработавших газов	Единая настроенная выхлопная труба, глушитель
Моторное масло	(P/N 619 590 106)
Емкость масляного бака, л	2,8
Охлаждающая жидкость	Водный раствор этиленгликоля (50% антифриза, 50% дистиллированной воды). Используйте LONG LIFE ANTIFREEZE(F) (P/N 619 590 204) или рекомендованный эквивалент, разработанный специально для алюминиевых двигателей.
Рекомендуемое топливо	Высококачественный неэтилированный бензин
Минимальное октановое число	95 (Бензин, содержащий МАКСИМАЛЬНО до 10% этанола)
Объем топливного бака, л	39

<b>СИСТЕМА</b>	<b>МОДЕЛИ</b>
<b>ДВИГАТЕЛЬ</b>	<b>600 ACE</b>
Тип	Rotax 602, жидкостное охлаждение, 4-тактный, два распределительных вала верхнего расположения, сухой картер
Количество цилиндров	2
Рабочий объем двигателя, см <sup>3</sup>	599,54
Диаметр цилиндра, мм	74
Ход поршня, мм	69,7
Частота вращения коленчатого вала двигателя, при которой достигается максимальная мощность, об/мин	7250
Система впрыска топлива	Электронный распределенный впрыск (EFI), корпус дроссельной заслонки 46 мм
Система выпуска отработавших газов	Сдвоенная выхлопная труба, глушитель
Моторное масло	(P/N 619 590 114)
Емкость масляного бака, л	Замена масла, 2,1
Охлаждающая жидкость	Водный раствор этиленгликоля (50% антифриза, 50% дистиллированной воды). Используйте LONG LIFE ANTIFREEZE(F) (P/N 619 590 204) или рекомендованный эквивалент, разработанный специально для алюминиевых двигателей.
Рекомендуемое топливо	Обычный неэтилированный бензин с МАКСИМАЛЬНЫМ содержанием этанола 10%.
Минимальное октановое число	95 RON (Бензин, содержащий МАКСИМАЛЬНО до 10% этанола)
Объем топливного бака, л	39

<b>СИСТЕМА</b>	<b>МОДЕЛИ</b>
<b>ДВИГАТЕЛЬ</b>	<b>900 ACE</b>
Тип	Rotax 903, жидкостное охлаждение, 4-тактный, два распределительных вала верхнего расположения, сухой картер
Количество цилиндров	3
Объем двигателя, см <sup>3</sup>	899
Диаметр цилиндра, мм	74
Ход поршня, мм	69,7
Частота вращения коленчатого вала двигателя, при которой достигается максимальная мощность, об/мин	7250
Система выпуска отработавших газов	Одна выхлопная труба переднего размещения, глушитель
Моторное масло	(P/N 619 590 114)
Емкость масляного бака, л	Замена масла, 3,3
Охлаждающая жидкость	Водный раствор этиленгликоля (50% антифриза, 50% дистиллированной воды) Используйте LONG LIFE ANTIFREEZE(F) (P/N 619 590 204) или рекомендованный эквивалент, разработанный специально для алюминиевых двигателей.
Система впрыска топлива	Электронный распределенный впрыск (EFI), корпус дроссельной заслонки 46 мм
Рекомендуемое топливо	Обычный неэтилированный бензин с МАКСИМАЛЬНЫМ содержанием этанола 10%.
Минимальное октановое число Обратитесь к подразделу <b>ТРЕБОВАНИЯ К ТОПЛИВУ</b>	95 RON (Бензин, содержащий МАКСИМАЛЬНО до 10% этанола)
Объем топливного бака, л	39



СИСТЕМА			МОДЕЛИ
СИЛОВАЯ ПЕРЕДАЧА			ВСЕ МОДЕЛИ
Ведущий шкив	Тип	600 HO E-TEC	TRA III™
		600 ACE/ 900 ACE	eDrive II
	Включе- ние	600 HO E-TEC	(3000 ± 100) об/мин
		600 ACE/ 900 ACE	(2200 ± 100) об/мин
Тип ведомого шкива			QRS SS
Количество зубьев ведущей звездочки	69 YETI 600 HO E-TEC		8 (2,52 дюйм.)
	59 Yeti 600 ACE		7 (2,86 дюйм.)
	69 Yeti 900 ACE		8 (2,52дюйм.)
Масло коробки передач			XPS SYNTHETIC GEAR OIL (75W 140 для гипоидных передач) (P/N 619 590 182)
Заправочный объем, мл			600

<b>СИСТЕМА</b>		<b>МОДЕЛИ</b>
<b>СИЛОВАЯ ПЕРЕДАЧА</b>		<b>ВСЕ МОДЕЛИ</b>
Номинальная ширина гусеницы, мм	59 Yeti	500
	69 Yeti	600
Номинальная длина гусеницы, см	59 Yeti	392,3
	69 Yet	396.8
Высота грунтозацепа гусеницы, мм	59 Yeti 600 ACE	32
	69 YETI 900 ACE	
	69 YETI ARMY 600 HO E-TEC	32 (с установленными шипами Ice Ripper)
Натяжение гусеницы	Провисание	от 40 мм до 50 мм
	Усилие <sup>(1)</sup>	7,3 кгс
Юстировка гусеницы		Одинаковое расстояние между краями направляющих гусеницы и накладками полозьев
<b>ТОРМОЗНАЯ СИСТЕМА</b>		<b>ВСЕ МОДЕЛИ</b>
Тип		Саморегулируемые, дисковые тормоза с суппортом Brembo/Hydraulic
Тормозная жидкость		DOT 4
<b>ПОДВЕСКА</b>		<b>ВСЕ МОДЕЛИ</b>
Передняя подвеска		LTS
Передний амортизатор		MC
Максимальный ход передней подвески, мм		160
Задняя подвеска	59 Yeti	PPS 5900 A
	69 Yeti	PPS 6900 A
Амортизатор переднего рычага		С газовым подпором высокого давления (HPG 25)
Амортизатор заднего рычага	59 Yeti, 69 Yeti 900 ACE	С газовым подпором высокого давления (HPG 36)
	69 Yeti 600 E-TEC, 800 E-TEC	С газовым подпором высокого давления (HPG 36)
Максимальный ход задней подвески, мм		340

<b>СИСТЕМА</b>		<b>МОДЕЛИ</b>
<b>ЭЛЕКТРООБОРУДОВАНИЕ</b>		<b>600 HO E-TEC</b>
Мощность осветительных приборов		12 В/360 Вт
Лампы дальнего/ближнего света		2 x 60/55 Вт (H-4)
Лампа заднего фонаря		12 В 21/5 Вт
Свеча зажигания	Тип	NGK PZFR6F <sup>(2)</sup>
	Межэлектродный зазор, мм	0,75±0,05 мм (не регулируется)
Предохранители / Реле / Конденсатор	F 1: Аккумуляторная батарея	30 А
	F 2: Запуск двигателя	5 А
	F 3: Передняя розетка Электрообогрев сиденья Звуковой сигнал	10 А
	F 4: Вентилятор	15 А
	F 5: Компрессор пневмоподвески	15 А
	F 6: Приемник GPS и система зарядки	10 А
	R 1:	Реле дополнительного оборудования
	R 2:	Реле вентилятора

<b>СИСТЕМА</b>		<b>МОДЕЛИ</b>
<b>ЭЛЕКТРООБОРУДОВАНИЕ</b>		<b>600 ACE</b>
Мощность осветительных приборов		12 В/650 Вт
Лампы дальнего/ближнего света		2 x 60/55 Вт (H-4)
Лампа заднего фонаря		12 В 21/5 Вт
Свеча зажигания	Тип	NGK MR8BI-8
	Межэлектродный зазор, мм	0,8
Предохранители	F1: Аккумуляторная батарея	30 А
	F2: Реле/Кнопка запуска двигателя	5 А
	F3: Соленоид стартера	10 А
	F4 : Вентилятор	15 А
	F5: НИС-коннектор	10 А
	F6: НИС-коннектор/панель приборов	10 А
	F7: Передняя розетка и обогреватели	10 А
	F8: Осветительные приборы	20 А
	F9: Не используется	–
	F10: Задняя розетка	5 А
	F11: Компрессор пневмоподвески	15 А
Реле	R1:	Реле работы
	R2:	Реле нагрузки
	R3:	Реле нагрузки
	R4:	Реле вентилятора

<b>СИСТЕМА</b>		<b>МОДЕЛИ</b>
<b>ЭЛЕКТРООБОРУДОВАНИЕ</b>		<b>900 ACE</b>
Мощность осветительных приборов		12 В/650 Вт
Лампы дальнего/ближнего света		2 x 60/55 Вт (H-4)
Лампа заднего фонаря		2,6 Вт/139 мВт светодиодная
Свеча зажигания	Тип	NGK MR8BI-8
	Межэлектродный зазор, мм	0,8
Предохранители и реле	F1: Аккумуляторная батарея	30 А
	F2: Реле/Кнопка запуска двигателя	5 А
	F3: Соленоид стартера	10 А
	F4 : Вентилятор	15 А
	F5: НИС-коннектор	10 А
	F6: НИС-коннектор/панель приборов	10 А
	F7: Передняя розетка и обогреватели	10 А
	F8: Осветительные приборы	20 А
	F9: Не используется	–
	F10: Задняя розетка	5 А
	F11: Компрессор пневмоподвески	15 А
	R1:	Реле работы
	R2:	Реле нагрузки
	R3:	Реле нагрузки
R4:	Реле вентилятора	

СИСТЕМА		МОДЕЛИ
МАССА И РАЗМЕРЫ		ВСЕ МОДЕЛИ
Сухая масса, кг	59 Yeti 600 ACE	291
	69 Yeti 900 ACE	319
	69 Yeti 600 E-TEC	324
Общая длина снегохода, см	59 Yeti	335
	69 YETI 900 ACE	337
	69 YETI ARMY 600 HO E-TEC	350
Общая ширина снегохода, см		108,5
Общая высота снегохода, см		142
Лыжная колея, см		90

<sup>(1)</sup> Измеряется между накладкой полоза и внутренней нижней частью гусеницы при приложенном вертикальном усилии.

**ВНИМАНИЕ** <sup>(2)</sup> Регулировка межэлектродного зазора свечей зажигания не допускается.

***ПОИСК И УСТРАНЕНИЕ  
НЕИСПРАВНОСТЕЙ***

---

# **УКАЗАНИЯ ПО ПОИСКУ И УСТРАНЕНИЮ НЕИСПРАВНОСТЕЙ (МОДЕЛИ E-TEC И ACE)**

## **ЭЛЕКТРИЧЕСКИЙ СТАРТЕР НЕ РАБОТАЕТ**

---

1. Кнопка аварийной остановки находится в положении ВЫКЛ или колпачок шнура безопасности не установлен на выключатель двигателя.

– Переведите кнопку аварийной остановки в положение ВКЛ и установите колпачок шнура безопасности на выключатель двигателя.

2. При запуске двигателя задействован рычаг управления дроссельной заслонкой.

– При запуске двигателя не нажимайте рычаг управления дроссельной заслонкой.

## **КОЛЕНЧАТЫЙ ВАЛ ДВИГАТЕЛЯ ПРОВОРАЧИВАЕТСЯ, НО ДВИГАТЕЛЬ НЕ ЗАПУСКАЕТСЯ**

---

1. В двигатель не поступает топливо.

– Проверьте уровень топлива в топливном баке и при необходимости долейте.

2. Слишком низкое напряжение в системе.

– Обратитесь к авторизованному дилеру Lynx.

## **ЧАСТОТА ВРАЩЕНИЯ КОЛЕНЧАТОГО ВАЛА ДВИГАТЕЛЯ НЕДОСТАТОЧНА ДЛЯ ВКЛЮЧЕНИЯ СЦЕПЛЕНИЯ**

---

1. Ключ D.E.S.S. не распознан. Мигает контрольная лампа D.E.S.S. (медленные короткие повторяющиеся звуковые сигналы).

– Правильно установите колпачок шнура безопасности на выключатель двигателя.

– Установите на выключатель колпачок шнура безопасности, содержащий релевантный ключ D.E.S.S.

2. Блок управления двигателем не распознает ключ D.E.S.S. (600 ACE/900 ACE)

– Обратитесь к авторизованному дилеру Lynx.

## **ПЕРЕГРЕВ ДВИГАТЕЛЯ**

---

1. Недостаточное количество снега или плотный снег.

– Данный снегоход предназначен для движения по рыхлому снегу. В случае, если поблизости нет рыхлого снега, остановитесь на обочине. Остановите двигатель и дайте ему остыть. Как только двигатель остынет, незамедлительно отправляйтесь на участок с рыхлым снегом.

2. Низкий уровень охлаждающей жидкости.

– Проверьте уровень охлаждающей жидкости, обратитесь к разделу ПРОЦЕДУРЫ ТЕХНИЧЕСКОГО ОБСЛУЖИВАНИЯ.

3. Засорены теплообменники.

– Очистите теплообменники.

## **ПЛОХАЯ ПРИЕМИСТОСТЬ ДВИГАТЕЛЯ / ДВИГАТЕЛЬ НЕ РАЗВИВАЕТ МАКСИМАЛЬНУЮ МОЩНОСТЬ**

---

1. Используется учебный ключ (600 ACE/900 ACE).

– Используйте обычный ключ.

2. Не включен спортивный режим (600 ACE/900 ACE).

– Обратитесь к главе ВКЛЮЧЕНИЕ СПОРТИВНОГО РЕЖИМА раздела РЕЖИМЫ ЭКСПЛУАТАЦИИ.

3. Прогрев двигателя (E-TEC).

– В течение нескольких минут двигайтесь на снегоходе с малой скоростью.



#### **4. Незавершен период обкатки двигателя (E-TEC).**

– Завершите период обкатки.

#### **5. Неправильная регулировка ведущего шкива вариатора.**

– Отрегулируйте ведущий шкив вариатора, обратитесь к разделу ПРОЦЕДУРЫ ТЕХНИЧЕСКОГО ОБСЛУЖИВАНИЯ.

#### **6. Ведущий и ведомый шкивы вариатора требуют обслуживания.**

– Обратитесь к авторизованному дилеру Lynx.

#### **7. Сильный износ ремня вариатора.**

– В случае, если износ ремня вариатора превышает 3 мм от оригинальной ширины, его дальнейшее использование повлияет на эксплуатационные характеристики снегохода.

– Замените ремень вариатора.

#### **8. Неправильная регулировка гусеницы.**

– Обратитесь к части ТЕХНИЧЕСКОЕ ОБСЛУЖИВАНИЕ и/или авторизованному дилеру Lynx для надлежащей регулировки положения и натяжения гусеницы.

#### **9. Неисправность клапанов регулируемой системы изменения сечения выпуска двигателей Rotax (R.A.V.E.) (E-TEC)**

– Обратитесь к авторизованному дилеру Lynx.

#### **10. Низкое давление топлива**

– Обратитесь к авторизованному дилеру Lynx.

### **ВОСПЛАМЕННИЕ ТОПЛИВОВОЗДУШНОЙ СМЕСИ ВНЕ КАМЕРЫ СГОРАНИЯ**

#### **1. Перегрев двигателя.**

– Обратитесь к параграфу ПЕРЕГРЕВ ДВИГАТЕЛЯ.

#### **2. Нарушен угол опережения зажигания или неполадки в системе зажигания.**

– Обратитесь к авторизованному дилеру Lynx.

#### **3. Нарушение герметичности системы выпуска.**

– Обратитесь к авторизованному дилеру Lynx.

#### **4. Низкое давление топлива**

– Обратитесь к авторизованному дилеру Lynx.

### **ПРОПУСКИ ЗАЖИГАНИЯ**

#### **1. Вода в топливе.**

– Полностью замените топливо в топливной системе.

#### **2. Неисправность клапанов регулируемой системы изменения сечения выпуска двигателей Rotax (R.A.V.E.) (E-TEC)**

– Обратитесь к авторизованному дилеру Lynx для осмотра клапанов.

### **НЕ РАБОТАЕТ ЭЛЕКТРООБОГРЕВ РУКОЯТОК РУЛЯ / РЫЧАГА УПРАВЛЕНИЯ ДРОССЕЛЬНОЙ ЗАСЛОНКОЙ 1**

#### **1. Частота вращения коленчатого вала двигателя ниже необходимой.**

– Убедитесь, что частота вращения коленчатого вала двигателя превышает 1900 об/мин (Модели 600 ACE).

# СИСТЕМА МОНИТОРИНГА

## Контрольные лампы, сообщения и звуковые сигналы

Контрольные лампы на панели приборов сообщат вам о неисправности или состоянии снегохода



ТИПОВОЙ ВАРИАНТ – КОНТРОЛЬНЫЕ ЛАМПЫ

Контрольные лампы могут мигать по-одиночке или совместно друг с другом.

Для привлечения вашего внимания будет задействован звуковой сигнал.

Обратитесь к таблице за дополнительной информацией.

**ПРИМЕЧАНИЕ:** Некоторые из описанных контрольных ламп относятся не ко всем моделям

КОНТРОЛЬНАЯ ЛАМПА	ЗВУКОВОЙ СИГНАЛ	ОПИСАНИЕ
	4 коротких звуковых сигнала каждые 30 секунд	<p>Двигатель перегревается, снизьте скорость, двигайтесь по рыхлому снегу или немедленно остановите двигатель и дайте ему остыть. Проверьте уровень охлаждающей жидкости, обратитесь к части <b>ТЕХНИЧЕСКОЕ ОБСЛУЖИВАНИЕ</b>. В случае, если уровень охлаждающей жидкости был надлежащим, а перегрев по-прежнему происходит, обратитесь к авторизованному дилеру Lynx. В случае повторяющейся неисправности прекратите эксплуатацию двигателя.</p> <p>Снизьте скорость или остановите двигатель. Дайте двигателю остыть, после чего запустите. В случае, если перегрев продолжается, обратитесь к авторизованному дилеру Lynx. В случае повторяющейся неисправности прекратите эксплуатацию двигателя.</p>
	Быстро повторяющиеся короткие сигналы	Критический перегрев. Немедленно остановите двигатель и дайте ему остыть. Проверьте уровень охлаждающей жидкости, обратитесь к части <b>ТЕХНИЧЕСКОЕ ОБСЛУЖИВАНИЕ</b> . В случае, если уровень охлаждающей жидкости был надлежащим, а перегрев по-прежнему происходит, обратитесь к авторизованному дилеру Lynx. В случае повторяющейся неисправности прекратите эксплуатацию двигателя.
	4 коротких звуковых сигнала каждые 5 минут	Недостаточный или чрезмерный заряд АКБ. Незамедлительно обратитесь к авторизованному дилеру Lynx.
	4 коротких звуковых сигнала	Неисправность двигателя. Незамедлительно обратитесь к авторизованному дилеру Lynx.
-	4 коротких звуковых сигнала каждые 5 минут	<p>Детонация в двигателе (в случае возникновения, частота вращения коленчатого вала ограничена).</p> <ul style="list-style-type: none"> <li>- Убедитесь, что используется рекомендованное топливо.</li> <li>- Проверьте качество топлива. При необходимости замените.</li> <li>- В случае, если неисправность повторяется, обратитесь к авторизованному дилеру Lynx.</li> </ul>
-	4 коротких звуковых сигнала каждые 5 минут	Для защиты двигателя частота вращения коленчатого вала ограничена из-за неисправности.
-	Быстро повторяющиеся короткие сигналы	Активирована принудительная процедура выключения двигателя из-за перегрева или неисправности топливного насоса - снимите колпачок шнура безопасности с выключателя двигателя и свяжитесь с авторизованным дилером Lynx.

КОНТРОЛЬНАЯ ЛАМПА	ЗВУКОВОЙ СИГНАЛ	ОПИСАНИЕ
<b>D.E.S.S.</b>	2 коротких звуковых сигнала	Ключ распознан, снегоход готов к эксплуатации.
	2 медленно повторяющихся коротких звуковых сигнала	Невозможно распознать ключ (плохое соединение) Убедитесь, что ключ чист и правильно установлен.
	Быстро повторяющиеся короткие сигналы	Неправильный или незапрограммированный ключ. Используйте подходящий ключ или запрограммируйте этот.
 <b>(мигает)</b> –	–	Неисправность датчика уровня топлива.
–	–	При запуске двигателя нажат рычаг управления дроссельной заслонкой (коленчатый вал двигателя проворачивается, но двигатель не запускается). При запуске двигателя не нажимайте рычаг управления дроссельной заслонкой.
–	–	При запуске двигателя нажат до конца рычаг управления дроссельной заслонкой (коленчатый вал двигателя проворачивается, но двигатель не запускается). При запуске двигателя не нажимайте рычаг управления дроссельной заслонкой.

***ГАРАНТИЙНЫЕ  
ОБЯЗАТЕЛЬСТВА***

# **ОГРАНИЧЕННЫЕ МЕЖДУНАРОДНЫЕ ГАРАНТИЙНЫЕ ОБЯЗАТЕЛЬСТВА BRP FINLAND OY НА СНЕГОХОДЫ LYNX® 2017 МОДЕЛЬНОГО ГОДА**

## **1) ПРЕДМЕТ ГАРАНТИЙНЫХ ОБЯЗАТЕЛЬСТВ**

BRP Finland Oy (далее BRP)\* гарантирует отсутствие дефектов материалов и производственных дефектов в снегоходах Lynx 2017 года в течение срока и на условиях, указанных ниже.

На подлинные аксессуары Lynx, установленные авторизованным дистрибьютором/дилером Lynx во время продажи нового, неиспользованного снегохода Lynx 2017 модельного года, распространяется те же гарантийные обязательства, что и на сам снегоход.

Настоящая ограниченная гарантия не является действительной в случае, если в какой-либо момент срока действия гарантийных обязательств (включая предыдущего владельца), данный снегоход использовался для гонок или иных соревновательных мероприятий.

## **2) СРОК ДЕЙСТВИЯ ГАРАНТИЙНЫХ ОБЯЗАТЕЛЬСТВ**

Гарантийный срок исчисляется со дня доставки изделия первому покупателю или с первого дня эксплуатации изделия, в зависимости от того, что наступит раньше, и устанавливается на период:

A) ДВЕНАДЦАТЬ (12) ПОСЛЕДОВАТЕЛЬНЫХ МЕСЯЦЕВ для частного использования

B) ДВЕНАДЦАТЬ (12) ПОСЛЕДОВАТЕЛЬНЫХ МЕСЯЦЕВ для коммерческого использования

C) ДВАДЦАТЬ ЧЕТЫРЕ (24) ПОСЛЕДОВАТЕЛЬНЫХ МЕСЯЦА для частного использования в случае, если снегоход был приобретен на территории страны-участницы ЕС или России. Ремонт и замена деталей, а также выполнение операций технического обслуживания не являются основанием для продления гарантийного срока.

## **3) УСЛОВИЯ ПРИЗНАНИЯ ГАРАНТИЙНЫХ ОБЯЗАТЕЛЬСТВ**

Настоящие гарантийные обязательства распространяются только на снегоходы Lynx 2017 модельного года, приобретенные первым владельцем в новом неиспользованном состоянии у официального дистрибьютора/дилера BRP авторизованного реализовывать продукты под маркой Lynx в стране приобретения снегохода (далее «авторизованный дистрибьютор/дилер BRP») и прошедшие предпродажную подготовку в соответствии с требованиями BRP, о чем имеются соответствующие документы. Настоящие гарантийные обязательства вступают в силу только после надлежащей регистрации снегохода авторизованным дистрибьютором/дилером BRP. Более того гарантийные обязательства применимы только в том случае, если снегоход приобретен в стране постоянного проживания покупателя. В случае несоблюдения хотя бы одного из приведенных выше условий компания BRP не несет ответственности по гарантийным обязательствам перед любым пользователем. Указанные ограничения вводятся для того, чтобы компания BRP имела возможность гарантировать как безопасность использования своей продукции, так и безопасность потребителей и других людей.

Обязательным условием признания действительности гарантийных обязательств является регулярное прохождение снегоходом описанного в настоящем Руководстве технического обслуживания. Компания BRP оставляет за собой право потребовать доказательства надлежащего ухода и выполнения соответствующего обслуживания изделия.

## **4) УСЛОВИЯ ПРИЗНАНИЯ ПРАВА НА ГАРАНТИЙНОЕ ОБСЛУЖИВАНИЕ**

Владелец должен известить авторизованного дистрибьютора/дилера BRP о дефекте материала или изготовления в течение двух (2) месяцев с момента обнаружения и предоставить беспрепятственный доступ к снегоходу с целью ремонта. Владелец также должен представить авторизованному дистрибьютору/дилеру BRP доказательство приобретения изделия в новом, не эксплуатировавшемся состоянии и подписать заявку на ремонт/работы до начала ремонта. Все детали, заменяемые в процессе гарантийного ремонта, переходят в собственность компании BRP.

## **5) ОБЯЗАТЕЛЬСТВА КОМПАНИИ BRP**

В течение гарантийного срока BRP обязуется, по своему усмотрению, бесплатно отремонтировать или заменить через авторизованного дистрибьютора/дилера BRP любую подлинную деталь, в которой обнаружен дефект материала или изготовления, на подлинную деталь Lynx при условии нормальной эксплуатации и технического обслуживания снегохода в соответствии с данным руководством.

BRP оставляет за собой право вносить улучшения или изменения в свою продукцию без обязательства произвести аналогичную модификацию ранее выпущенных изделий.

## **6) ПЕРЕДАЧА ПРАВ НА ГАРАНТИЙНОЕ ОБСЛУЖИВАНИЕ**

Гарантия ни при каких условиях не распространяется на нижеследующие случаи:

- естественный износ узлов и деталей;
- затраты на детали, смазочные материалы и работы, произведенные во время технического обслуживания;
- повреждения, связанные нарушением правил ухода и/или хранения, которые изложены в настоящем Руководстве по эксплуатации;
- повреждения, возникшие в результате демонтажа узлов, неправильного ремонта или обслуживания, внесения изменений в конструкцию, использования не рекомендованных деталей и ремонта, выполненного не авторизованным дистрибьютором/дилером Lynx;
- повреждения, возникшие в результате неправильного или недопустимого использования изделия и нарушения правил эксплуатации изделия, изложенных в настоящем Руководстве по эксплуатации;
- повреждения, возникшие в результате аварии, затопления, возгорания, хищения, актов вандализма или любых иных обстоятельств непреодолимой силы;
- повреждения, возникшие вследствие применения не рекомендованных сортов топлива, моторного масла и иных смазочных материалов (обратитесь к соответствующим разделам настоящего Руководства);
- попадание воды или снега;
- случайный или закономерный ущерб, связанный, но не ограниченный, с буксировкой, хранением, телефонными вызовами, арендой, использованием такси, выплатой кредитов и страховых взносов, потерей времени, потерей дохода; и
- повреждения, возникшие в результате установки шипов на неподходящую для этого гусеницу или с нарушением инструкций BRP по установке.

## **7) ОГРАНИЧЕНИЕ ГАРАНТИЙНЫХ ОБЯЗАТЕЛЬСТВ**

**ДАННЫЕ ГАРАНТИЙНЫЕ ОБЯЗАТЕЛЬСТВА ЯВЛЯЮТСЯ ИСКЛЮЧИТЕЛЬНЫМИ И НЕ ПРЕДУСМАТРИВАЮТ НИКАКИХ ИНЫХ ГАРАНТИЙНЫХ ОБЯЗАТЕЛЬСТВ, ВЫРАЖЕННЫХ ИЛИ ПОДРАЗУМЕВАЮЩИХСЯ, В ТОМ ЧИСЛЕ ГАРАНТИЙ КОММЕРЧЕСКОЙ ЦЕННОСТИ ИЗДЕЛИЯ ИЛИ ЕГО СООТВЕТСТВИЯ КАКОМУ-ЛИБО ОПРЕДЕЛЕННОМУ ПРЕДНАЗНАЧЕНИЮ. СРОК ДЕЙСТВИЯ ПОДРАЗУМЕВАЮЩИХСЯ ГАРАНТИЙ В ЧАСТИ, НЕ ДОПУСКАЮЩЕЙ ИСКЛЮЧЕНИЯ, ОГРАНИЧЕН СРОКОМ ВЫРАЖЕННЫХ ГАРАНТИЙ. ДАННЫЕ ГАРАНТИЙНЫЕ ОБЯЗАТЕЛЬСТВА НЕ РАСПРОСТРАНЯЮТСЯ НА ЗАКОНОМЕРНЫЙ ИЛИ СЛУЧАЙНЫЙ УЩЕРБ, В ПРЕДЕЛАХ НЕКОТОРЫХ ТЕРРИТОРИАЛЬНЫХ ЕДИНИЦ НЕ ДОЗВОЛЯЕТСЯ ИСКЛЮЧАТЬ ИЛИ ОГРАНИЧИВАТЬ ОТВЕТСТВЕННОСТЬ ПО УКАЗАННЫМ ВЫШЕ ОБСТОЯТЕЛЬСТВАМ, И ПОЭТОМУ ПРИВЕДЕННЫЕ ВЫШЕ ИСКЛЮЧЕНИЯ ИЛИ ОГРАНИЧЕНИЯ МОГУТ НЕ ОТНОСИТЬСЯ К ВАМ ЛИЧНО. НАСТОЯЩИЕ ГАРАНТИЙНЫЕ ОБЯЗАТЕЛЬСТВА ДАЮТ ВАМ ОПРЕДЕЛЕННЫЕ ПРАВА, ТАКЖЕ ВЫ МОЖЕТЕ ИМЕТЬ ДРУГИЕ ЗАКОННЫЕ ПРАВА, КОТОРЫЕ МОГУТ МЕНЯТЬСЯ В ЗАВИСИМОСТИ ОТ МЕСТА ПРОЖИВАНИЯ.**

---

Ни дистрибьютор, ни дилер BRP, ни какое-либо иное лицо не уполномочены совершать действия, делать заявления или давать гарантии, отличные от приведенных в настоящих гарантийных обязательствах, и, будучи сделаны, такие действия, заявления или гарантии не будут иметь исковой силы в отношении компании BRP.

BRP оставляет за собой право на изменения данной гарантии в любое время, при этом подразумевается, что такие изменения не могут быть применены к снегоходам, проданным на ранее действовавших условиях осуществления гарантийных обязательств.

## **8) ПЕРЕДАЧА ПРАВ НА ГАРАНТИЙНОЕ ОБСЛУЖИВАНИЕ**

В случае перепродажи изделия права на гарантийное обслуживание в течение оставшегося срока переходят к новому владельцу при условии, что BRP или авторизованный дистрибьютор/дилер BRP в дополнение к координатам нового владельца получает доказательство того, что прежний владелец согласен на передачу прав владения изделием другому лицу.

## **9) ПОДДЕРЖКА ПОТРЕБИТЕЛЕЙ**

1. Споры и разногласия, возникшие в связи с применением данных ограниченных гарантийных обязательств, BRP предлагает разрешать на уровне дистрибьютора/дилера.

Рекомендуем обсудить проблему с менеджером или владельцем компании-дилера.

2. Если вы не удовлетворены решением по спорному вопросу, обратитесь в Отдел обслуживания потребителей компании-дистрибьютора/дилера.

3. В случае, если спор остается неразрешенным, следует связаться с представительством BRP:

### **По адресу:**

BRP-FINLAND OY  
SERVICE DEPARTMENT  
P.O. BOX 8040  
FIN-96101 ROVANIEMI  
FINLAND



***ИНФОРМАЦИЯ ДЛЯ  
ВЛАДЕЛЬЦА***

## **ИЗМЕНЕНИЕ АДРЕСА ВЛАДЕЛЬЦА ИЛИ ПЕРЕПРОДАЖА**

В случае изменения адреса или смены владельца снегохода:

- Заполните и отправьте бланк, приведенный в конце руководства, авторизованному дилеру Lynx или по указанному ниже адресу.
- Обратитесь к авторизованному дилеру Lynx.

В случае перепродажи снегохода приложите также к карте доказательство того, что прежний владелец не против перепродажи.

Это необходимо сделать, прежде всего, из соображений вашей безопасности, независимо от того, истек срок гарантии или нет, так как это позволит компании BRP при необходимости связаться с владельцем, например, в случае отзыва продукции. Передача данных в компанию BRP является обязанностью владельца.

**В СЛУЧАЕ ХИЩЕНИЯ:** В случае хищения вашего снегохода незамедлительно сообщите об этом в компанию BRP или авторизованному дилеру Lynx. Мы просим вас быть готовым предоставить следующую информацию: ваше имя, адрес, номер телефона, VIN и дату кражи.

### **BRP FINLAND OY**

Service Department

Isoaavantie 7

FIN-96320 Rovaniemi

***СЕРВИСНАЯ  
КНИЖКА***



Код модели

Код Талона

## ГАРАНТИЙНЫЙ ТАЛОН

Наименование

Серийный номер

Дата продажи

число	месяц	год
<input type="text"/>	<input type="text"/>	<input type="text"/>

Использование

личное	коммерческое	демонстрация
<input type="checkbox"/>	<input type="checkbox"/>	<input type="checkbox"/>

### Данные о владельце

Фамилия	<input type="text"/>
Имя	<input type="text"/>
Отчество	<input type="text"/>
Название организации владельца (если владелец юридическое лицо)	<input type="text"/>
ИНН	<input type="text"/>
Адрес	<input type="text"/>
Регион	<input type="text"/>
Район	<input type="text"/>
Населенный пункт	<input type="text"/>
Страна	<input type="text"/>
Индекс	<input type="text"/>
Телефон	<input type="text"/>
Факс	<input type="text"/>
Адрес электронной почты	<input type="text"/>

■ Настоящим подтверждаю, что мне предоставлена в полном объеме информация об изделии в соответствии со ст. 10 Закона РФ "О защите прав потребителей", в том числе: об основных потребительских свойствах изделия, о работе всех систем и органов управления изделия; о правилах эффективного и безопасного использования изделия.

■ Я ознакомлен с "Гарантийными обязательствами изготовителя", которые являются неотъемлемой частью договора купли-продажи изделия, с обязанностями владельца в части соблюдения правил эксплуатации изделия, установленного регламента технического обслуживания и инструкций по уходу за изделием; с порядком регистрации и учета технического обслуживания.

■ Я ознакомлен с комплектацией приобретаемого мной изделия и подтверждаю факт покупки изделия в данном исполнении и в данной комплектации. Претензий к качеству и комплектации изделия не имею.

■ Руководство по эксплуатации на русском языке получил.

Подпись владельца

\_\_\_\_\_  
 Название

официального дилера BRP

ФИО и подпись

представителя официального дилера BRP

can-am



SEVADO



ski-doo



LYNX



EVINRUDE



## ОТМЕТКИ О ПРОХОЖДЕНИИ РЕГЛАМЕНТНЫХ РАБОТ

Проведение регулярного и квалифицированного технического обслуживания транспортного средства является очень важным фактором для поддержания его в технически исправном и безопасном для эксплуатации состоянии. Периодически проверяйте техническое состояние транспортного средства и следуйте указаниям, приведённым в разделе *ТЕХНИЧЕСКОЕ ОБСЛУЖИВАНИЕ*. Невыполнение регулярного технического обслуживания приведёт к отказу производителя от гарантийных обязательств. Условия гарантийного обслуживания приведены в разделе *ГАРАНТИЙНЫЕ ОБЯЗАТЕЛЬСТВА*.

### Предпродажная подготовка

Дата: .....  
Пробег: ..... км  
Наработка: ..... моточасы  
Дилер: .....  
Сервис-менеджер: .....  
Подпись: .....  
Рекомендации: .....  
.....

М.П.

Следующее техническое обслуживание:

Дата: ..... Пробег: ..... км Наработка: ..... моточасы

### Контрольный осмотр после окончания обкатки

Дата: .....  
Пробег: ..... км  
Наработка: ..... моточасы  
Дилер: .....  
Сервис-менеджер: .....  
Подпись: .....  
Рекомендации: .....  
.....

М.П.

Следующее техническое обслуживание:

Дата: ..... Пробег: ..... км Наработка: ..... моточасы

### Консервация

Дата: .....  
Пробег: ..... км  
Наработка: ..... моточасы  
Дилер: .....  
Сервис-менеджер: .....  
Подпись: .....  
Рекомендации: .....  
.....

М.П.

Следующее техническое обслуживание:

Дата: ..... Пробег: ..... км Наработка: ..... моточасы

<b>Техническое обслуживание</b> <input type="checkbox"/>
<b>Консервация</b> <input type="checkbox"/>
<b>Предсезонная подготовка</b> <input type="checkbox"/>
Дата: .....
Пробег: ..... КМ
Наработка: ..... моточасы
Дилер: .....
Сервис-менеджер: .....
Подпись: .....
Рекомендации: .....
.....
М.П.
Следующее техническое обслуживание:
Дата: .....
Пробег: ..... КМ
Наработка: ..... моточасы
(в зависимости от того, что наступит раньше)

<b>Техническое обслуживание</b> <input type="checkbox"/>
<b>Консервация</b> <input type="checkbox"/>
<b>Предсезонная подготовка</b> <input type="checkbox"/>
Дата: .....
Пробег: ..... КМ
Наработка: ..... моточасы
Дилер: .....
Сервис-менеджер: .....
Подпись: .....
Рекомендации: .....
.....
М.П.
Следующее техническое обслуживание:
Дата: .....
Пробег: ..... КМ
Наработка: ..... моточасы
(в зависимости от того, что наступит раньше)

<b>Техническое обслуживание</b> <input type="checkbox"/>
<b>Консервация</b> <input type="checkbox"/>
<b>Предсезонная подготовка</b> <input type="checkbox"/>
Дата: .....
Пробег: ..... КМ
Наработка: ..... моточасы
Дилер: .....
Сервис-менеджер: .....
Подпись: .....
Рекомендации: .....
.....
М.П.
Следующее техническое обслуживание:
Дата: .....
Пробег: ..... КМ
Наработка: ..... моточасы
(в зависимости от того, что наступит раньше)

<b>Техническое обслуживание</b> <input type="checkbox"/>
<b>Консервация</b> <input type="checkbox"/>
<b>Предсезонная подготовка</b> <input type="checkbox"/>
Дата: .....
Пробег: ..... КМ
Наработка: ..... моточасы
Дилер: .....
Сервис-менеджер: .....
Подпись: .....
Рекомендации: .....
.....
М.П.
Следующее техническое обслуживание:
Дата: .....
Пробег: ..... КМ
Наработка: ..... моточасы
(в зависимости от того, что наступит раньше)

<b>Техническое обслуживание</b> <input type="checkbox"/>
<b>Консервация</b> <input type="checkbox"/>
<b>Предсезонная подготовка</b> <input type="checkbox"/>
Дата: .....
Пробег: ..... КМ
Наработка: ..... моточасы
Дилер: .....
Сервис-менеджер: .....
Подпись: .....
Рекомендации: .....
.....
М.П.
Следующее техническое обслуживание:
Дата: .....
Пробег: ..... КМ
Наработка: ..... моточасы
(в зависимости от того, что наступит раньше)

<b>Техническое обслуживание</b> <input type="checkbox"/>
<b>Консервация</b> <input type="checkbox"/>
<b>Предсезонная подготовка</b> <input type="checkbox"/>
Дата: .....
Пробег: ..... КМ
Наработка: ..... моточасы
Дилер: .....
Сервис-менеджер: .....
Подпись: .....
Рекомендации: .....
.....
М.П.
Следующее техническое обслуживание:
Дата: .....
Пробег: ..... КМ
Наработка: ..... моточасы
(в зависимости от того, что наступит раньше)

<b>Техническое обслуживание</b> <input type="checkbox"/>
<b>Консервация</b> <input type="checkbox"/>
<b>Предсезонная подготовка</b> <input type="checkbox"/>
Дата: .....
Пробег: ..... КМ
Наработка: ..... моточасы
Дилер: .....
Сервис-менеджер: .....
Подпись: .....
Рекомендации: .....
.....
М.П.
Следующее техническое обслуживание:
Дата: .....
Пробег: ..... КМ
Наработка: ..... моточасы
(в зависимости от того, что наступит раньше)

<b>Техническое обслуживание</b> <input type="checkbox"/>
<b>Консервация</b> <input type="checkbox"/>
<b>Предсезонная подготовка</b> <input type="checkbox"/>
Дата: .....
Пробег: ..... КМ
Наработка: ..... моточасы
Дилер: .....
Сервис-менеджер: .....
Подпись: .....
Рекомендации: .....
.....
М.П.
Следующее техническое обслуживание:
Дата: .....
Пробег: ..... КМ
Наработка: ..... моточасы
(в зависимости от того, что наступит раньше)









**ТРАНСПОРТНОЕ СРЕДСТВО**

МОДЕЛЬ № \_\_\_\_\_

**ТРАНСПОРТНОЕ СРЕДСТВО**

ИДЕНТИФИКАЦИОННЫЙ НОМЕР (VIN) \_\_\_\_\_

**ДВИГАТЕЛЬ**

ИДЕНТИФИКАЦИОННЫЙ НОМЕР (EIN) \_\_\_\_\_

Владелец: \_\_\_\_\_

Ф.И.О. \_\_\_\_\_

СТРАНА \_\_\_\_\_

ПОЧТОВЫЙ ИНДЕКС \_\_\_\_\_

ГОРОД \_\_\_\_\_

УЛИЦА \_\_\_\_\_

№ ДОМА \_\_\_\_\_

№ КВАРТИРЫ \_\_\_\_\_

Дата продажи: \_\_\_\_\_

ГОД

МЕСЯЦ

ДЕНЬ

Дата истечения

гарантийного срока: \_\_\_\_\_

ГОД

МЕСЯЦ

ДЕНЬ

Заполняется дилером при продаже

**ШТАМП ДИЛЕРА**

Рекомендуем проверить у дилера регистрацию Вашего изделия в компании BRP.

Напоминаем, что в тексте Руководства важная информация выделена следующим образом:

**ПРЕДОСТЕРЕЖЕНИЕ****Текст в рамке содержит инструкции, нарушение которых может привести к авариям, несчастным случаям, травмам или гибели людей.**

