



LYNX[®]



2017

**GUIDA DELL'OPERATORE
XU
YETI[®]**

⚠ AVVERTENZA

Leggere attentamente questa guida. Contiene importanti istruzioni di sicurezza. Età operatore minima raccomandata: 16 anni. Conservare questa Guida dell'operatore all'interno del veicolo.

619 900 835

Traduzione delle istruzioni originali

GUIDA DELL'OPERATORE 2017

69 YETI® ARMY 600 HO E-TEC
59 YETI® 600 ACE
69 YETI® 900 ACE

AVVERTENZA

La mancata osservanza delle precauzioni e istruzioni di sicurezza contenute nella presente Guida dell'operatore e sulle etichette di sicurezza apposte sul prodotto potrebbe provocare lesioni gravi o mortali!

AVVERTENZA

Questo veicolo può superare per prestazioni altri veicoli guidati in passato. Cercare di familiarizzarsi con il nuovo veicolo.



I prodotti Lynx sono realizzati da BRP Finland Oy.

I seguenti sono marchi di fabbrica di Bombardier Recreational Products Inc. o di sue affiliate.

D.E.S.S.™

HPG™

XU™

Lynx®

E-TEC®

eDrive™

ROTAX®

TRA™

ACE™

PPS™

iTCTM

INTRODUZIONE

Deutsch	Dieses Handbuch ist möglicherweise in Ihrer Landessprache verfügbar. Bitte wenden Sie sich an Ihren Händler oder besuchen Sie: www.operatorsguides.brp.com
English	This guide may be available in your language. Check with your dealer or go to: www.operatorsguides.brp.com
Español	Es posible que este manual esté disponible en su idioma. Consulte a su distribuidor o visite: www.operatorsguides.brp.com
Français	Ce guide peut être disponible dans votre langue. Vérifier avec votre concessionnaire ou aller à: www.operatorsguides.brp.com
日本語	このガイドは、言語によって翻訳版が用意されています。ディーラーに問い合わせるか、次のアドレスでご確認ください： www.operatorsguides.brp.com
Nederlands	Deze handleiding kan beschikbaar zijn in uw taal. Vraag het aan uw dealer of ga naar: www.operatorsguides.brp.com
Norsk	Denne boken kan finnes tilgjengelig på ditt eget språk. Kontakt din forhandler eller gå til: www.operatorsguides.brp.com
Português	Este manual pode estar disponível em seu idioma. Fale com sua concessionária ou visite o site: www.operatorsguides.brp.com
Suomi	Käyttöohjekirja voi olla saatavissa omalla kielelläsi. Tarkista jälleenmyyjältä tai käy osoitteessa: www.operatorsguides.brp.com
Svenska	Denna bok kan finnas tillgänglig på ditt språk. Kontakta din återförsäljare eller gå till: www.operatorsguides.brp.com

Congratulazioni per l'acquisto di questa nuova motoslitte Lynx®. Indipendentemente dal modello scelto, il prodotto è coperto dalla garanzia Bombardier Recreational Products Inc. (BRP); è inoltre disponibile una rete di concessionari autorizzati per la vendita di motoslitte Lynx in grado di fornire tutti i componenti, l'assistenza e gli accessori di cui si potrebbe avere bisogno.

Il concessionario desidera impegnarsi affinché siate interamente soddisfatti del prodotto. Grazie alla sua formazione specifica, potrà effettuare la messa a punto iniziale, l'ispezione della motoslitte e completare la regolazione finale necessaria per soddisfare le specifiche esigenze relative al peso e all'ambiente di guida prima che si prenda possesso del veicolo.

Alla consegna, avrete ricevuto informazioni sulla copertura della garanzia e firmato l'*ELENCO DI CONTROLLO PRE-CONSEGNA*, che assicura al cliente la fornitura di un nuovo veicolo pienamente soddisfacente.

Prima di mettersi alla guida

Per sapere come ridurre il rischio di infortuni gravi o letali per sé, il passeggero o i passanti, leggere le seguenti sezioni prima di mettersi alla guida del veicolo:

- *INFORMAZIONI SULLA SICUREZZA*
- *INFORMAZIONI SUL VEICOLO.*

Leggere inoltre tutte le etichette di sicurezza apposte sulla motoslitte.

Raccomandiamo vivamente di seguire un corso per una guida sicura. Per informazioni in merito, rivolgersi al concessionario o agli enti locali.

La mancata osservanza delle avvertenze contenute nella presente Guida dell'operatore può provocare LESIONI GRAVI o MORTALI.

Messaggi di sicurezza

Qui di seguito sono fornite spiegazioni relative ai tipi di messaggi di sicurezza, al loro aspetto ed alla maniera in cui sono utilizzati nella presente guida.

Il simbolo di avvertenza  indica un potenziale pericolo di lesioni.

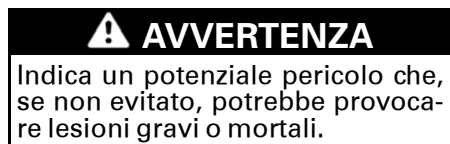

 **ATTENZIONE** Indica una situazione pericolosa che, se non evitata, potrebbe provocare lesioni di entità lieve o moderata.

AVVISO Indica istruzioni che, se non seguite, potrebbero gravemente danneggiare componenti del veicolo o provocare altri danni materiali.

Informazioni sulla presente Guida dell'operatore

La Guida dell'operatore è stata preparata per portare a conoscenza del proprietario/operatore e del passeggero di questa motoslitte i diversi comandi e le istruzioni per una guida ed una manutenzione sicure.

Conservare la Guida dell'operatore all'interno del veicolo, in modo da poterla consultare in merito alla manuten-

zione ed all'individuazione e risoluzione di problemi, nonché farla leggere ad altri.

Si sottolinea che la presente guida è disponibile in numerose lingue. In caso di discrepanze, farà fede la versione inglese.

Se si desidera visualizzare e/o stampare un'altra copia della Guida dell'operatore, visitare il seguente sito Web www.operatorsguides.brp.com.

Le informazioni contenute in questo documento sono corrette al momento della pubblicazione. BRP segue tuttavia una politica di continuo miglioramento dei suoi prodotti, senza che ciò comporti per l'azienda l'obbligo di dotare delle nuove migliorie prodotti fabbricati in precedenza. Per modifiche tardive, è possibile che esistano differenze tra il prodotto fabbricato e le descrizioni e/o specifiche indicate nella presente guida. BRP si riserva il diritto di interrompere o modificare in qualsiasi momento le caratteristiche tecniche, il design, le funzioni, i modelli o le attrezzature senza che ciò comporti alcun obbligo per l'azienda.

In caso di vendita del veicolo, la presente Guida dell'operatore dovrà essere consegnata all'acquirente.

INDICE

INTRODUZIONE	1
Prima di mettersi alla guida	1
Messaggi di sicurezza	2
Informazioni sulla presente Guida dell'operatore	2

INFORMAZIONI SULLA SICUREZZA

PRECAUZIONI GENERALI	8
Evitare l'avvelenamento da monossido di carbonio	8
Evitare che la benzina si infiammi ed altri rischi	8
Evitare ustioni provocate da componenti caldi	8
Accessori e modifiche	8

SPECIALI MESSAGGI DI SICUREZZA	9
---	----------

TECNOLOGIE ATTIVE (iTC) (600 ACE / 900 ACE)	13
Introduzione	13
iTC (intelligent Throttle Control)	13

GUIDA DEL VEICOLO	14
Ispezione preliminare alla guida	14
Istruzioni di guida	16
Trasporto di un passeggero	18
Variazioni terreno/guida	19
Ambiente	23

PRODOTTI PER MIGLIORARE LA TRAZIONE	26
Manovrabilità	26
Accelerazione	27
Azione frenante	27
Importanti norme di sicurezza	28
Effetti di un cingolo chiodato sulla durata utile della motoslitte	28
Installazione dei chiodi sui cingoli approvati da BRP	28
Ispezione di un cingolo chiodato	30

ETICHETTE IMPORTANTI PRESENTI SUL VEICOLO	31
Cartellino	31
Etichette di sicurezza del veicolo	31
Etichette per informazioni tecniche	35

INFORMAZIONI SUL VEICOLO

COMANDI, STRUMENTI E DOTAZIONI	40
1) Manubrio	41
2) Leva dell'acceleratore	42
3) Leva del freno	43
4) Leva del freno di stazionamento	43
5) Interruttore di spegnimento del motore	44
6) Interruttore di arresto di emergenza del motore	45
7) Interruttore multifunzione	46

COMANDI, STRUMENTI E DOTAZIONI (continua)	
8) Leva selezione marce	47
9) Specchietti regolabili	47
10) Kit strumenti	47
11) Paraurti anteriore e guida del portaoggetti	48
12) Indicatore	48
13) Fascetta per montagna	52
14) Vano bagagli	53
15) Portaoggetti posteriore	54
16) Presa di corrente 12-volt	54
17) Gancio di traino	54
18) Fusibili	55
19) Manopola per avviamento di emergenza a riavvolgimento automatico (se prevista)	55
20) Cingolo	55
21) Cofano	56
22) Pannelli laterali superiori	56
23) Pannelli laterali inferiori	57
24) Protezione cinghia di trasmissione	58
25) Inclinazione dello sterzo	59
26) Sella passeggero (1+1)	60
27) Vano bagagli	61
28) Interruttore modalità ECO/Standard/Sport (solo 600 ACE e 900 ACE) ..	61
CARBURANTE E OLIO	62
Requisiti del carburante	62
Carburante consigliato	62
Procedura di rifornimento	62
Olio consigliato	63
Verifica del livello dell'olio di iniezione	64
PERIODO DI RODAGGIO	65
Funzionamento durante il rodaggio	65
MODALITÀ DI FUNZIONAMENTO (SOLO 600 ACE E 900 ACE)	66
Modalità ECO (Modalità di risparmio carburante)	66
Modalità Standard	66
Modalità Sport	66
Navigazione delle modalità di funzionamento	66
Modalità Learning Key	67
ISTRUZIONI PER L'USO	69
Procedura di avvio del motore	69
Avviamento di emergenza	69
Riscaldamento del veicolo	70
Funzionamento della scatola del cambio	71
Spegnimento del motore	72
Traino di un accessorio	72
Traino di un'altra motoslitte	72

MESSA A PUNTO DELLA GUIDA	73
Regolazioni delle sospensioni posteriori	73
Comportamento del veicolo in funzione della regolazione della sospensione	76
TRASPORTO DEL VEICOLO	77

MANUTENZIONE

PRIMO TAGLIANDO	80
PROGRAMMA DI MANUTENZIONE (2 TEMPI)	81
PROGRAMMA DI MANUTENZIONE (4 TEMPI)	83
PROCEDURE DI MANUTENZIONE	85
Prefiltro del silenziatore della presa d'aria	85
Liquido refrigerante del motore	85
Olio motore (600 ACE / ACE 900)	86
Sistema di scarico	87
Candele	87
Fermo motore (modelli E-TEC)	89
Liquido dei freni	90
Olio scatola del cambio	91
Cinghia di trasmissione	92
Puleggia motrice	94
Cingolo	96
Sospensioni	100
Sci	101
Fusibili	102
Luci	103
CURA DEL VEICOLO	105
Cura dopo l'utilizzo	105
Pulizia e protezione del veicolo	105
RIMESSAGGIO	106
Lubrificazione motore	106

INFORMAZIONI TECNICHE

IDENTIFICAZIONE DEL VEICOLO	110
Decalcomanie descrittive veicolo	110
Numeri di identificazione	110
VALORI DI EMISSIONE SONORA E VIBRAZIONI	112
DICHIARAZIONE DI CONFORMITÀ CE	113
CHIAVE D.E.S.S. RF (RADIO FREQUENCY DIGITALLY ENCODED SECURITY SYSTEM)	114
CARATTERISTICHE TECNICHE	115

INDIVIDUAZIONE E RISOLUZIONE DEI PROBLEMI

LINEE GUIDA PER LA RISOLUZIONE DEI PROBLEMI (E-TEC E ACE)	124
SISTEMA DI CONTROLLO.....	127
Spie luminose, messaggi e codici cicalino	127

GARANZIA

GARANZIA LIMITATA INTERNAZIONALE BRP-FINLANDIA OY: MOTOSLITTE LYNX® 2017.....	132
REGISTRO DI MANUTENZIONE.....	135

INFORMAZIONI SUL CLIENTE

CONTATTACI.....	140
Europa.....	140
Nord America.....	140
Sud America.....	140
Asia.....	140
Oceania.....	140
CAMBIO DI INDIRIZZO/PROPRIETÀ	141

INFORMAZIONI SULLA SICUREZZA

PRECAUZIONI GENERALI

Evitare l'avvelenamento da monossido di carbonio

Tutti i gas di scarico contengono monossido di carbonio, un gas letale. L'inalazione di monossido di carbonio può provocare mal di testa, vertigini, sonnolenza, nausea, confusione ed infine la morte.

Il monossido di carbonio è un gas incolore, inodore ed insapore che può essere presente anche se non si vedono gas di scarico del motore, né se ne avverte l'odore. Livelli mortali di monossido di carbonio possono accumularsi rapidamente e se ne può facilmente essere sopraffatti e non essere più in grado di salvarsi. Inoltre, livelli mortali di monossido di carbonio possono persistere per ore o giorni in locali chiusi o poco ventilati. Se si avverte qualsiasi sintomo di avvelenamento da monossido di carbonio, lasciare immediatamente la zona, respirare aria fresca e rivolgersi al medico.

Per evitare danni gravi o letali dovuti al monossido di carbonio:

- Mai accendere il veicolo in ambienti scarsamente ventilati o parzialmente chiusi, come garage, autorimesse o capanni. Anche tentando di disperdere i gas di scarico con ventilatori o aprendo porte e finestre, il monossido di carbonio può raggiungere rapidamente livelli critici.
- Mai accendere il motore del veicolo in ambienti esterni dai quali i gas di scarico potrebbero penetrare all'interno di un edificio attraverso aperture come porte e finestre.

Evitare che la benzina si infiammi ed altri rischi

La benzina è estremamente infiammabile ed altamente esplosiva. I vapori di carburante possono diffondersi ed infiammarsi al contatto di una scintilla o una fiamma anche a metri di distan-

za dal motore. Per ridurre il rischio di incendi o esplosioni, osservare le seguenti istruzioni:

- Utilizzare solo contenitori certificati per la benzina per conservare il carburante.
- Rispettare fedelmente le istruzioni riportate nella *PROCEDURA DI RIFORNIMENTO*.
- Mai avviare il motore se il tappo del serbatoio non è stato chiuso correttamente.

La benzina è tossica e può causare danni gravi o letali alla salute.

- Mai aspirare la benzina usando la bocca.
- Richiedere assistenza medica immediata nel caso in cui si ingerisca della benzina, se ne inalino i vapori o questa entri in contatto con gli occhi.

Se si versa benzina su di sé, lavarsi con acqua e sapone e cambiarsi gli indumenti.

Evitare ustioni provocate da componenti caldi

Durante il funzionamento, il sistema di scarico ed il motore si riscaldano. Per evitare ustioni, evitare il contatto durante il funzionamento e subito dopo.

Accessori e modifiche

Non procedere a modifiche non autorizzate, né utilizzare elementi di fissaggio o accessori che non siano approvati da BRP. Poiché non sono state collaudate da BRP, queste modifiche possono aumentare il rischio d'incidenti o lesioni, nonché rendere illegale la guida del veicolo illegale.

Per gli accessori disponibili per il veicolo, rivolgersi al concessionario Lynx autorizzato.

SPECIALI MESSAGGI DI SICUREZZA

La mancata osservanza delle seguenti istruzioni può provocare **LESIONI GRAVI O LETALI**:

- Effettuare sempre un'ispezione preliminare PRIMA dell'accensione.
- Prima di avviare il motore, verificare che il meccanismo dell'acceleratore possa muoversi liberamente e tornare alla posizione di minimo senza problemi.
- Fissare sempre l'occhiello del cordoncino di sicurezza a un indumento prima di avviare il motore.
- Non avviare mai il motore senza aver montato correttamente la protezione della cinghia di trasmissione o dei dischi freno, oppure con il cofano o i pannelli laterali aperti o rimossi. Non azionare mai il motore senza aver montato la cinghia di trasmissione. L'avviamento di un motore senza carichi, ad esempio senza cinghia di trasmissione o con il cingolo sollevato, può essere pericoloso.
- Azionare sempre il freno di stazionamento prima di avviare il motore.
- Tutti sono principianti la prima volta che si siedono ai comandi di una motoslitte, indipendentemente dalle precedenti esperienze di guida avute con altri tipi di veicolo. La sicurezza d'uso della motoslitte dipende da diversi fattori, quali visibilità, velocità, condizioni atmosferiche, ambiente, condizioni del veicolo e del conducente stesso.
- Per l'uso sicuro di qualsiasi tipo di motoslitte è richiesto un addestramento di base. Leggere attentamente la Guida dell'operatore ponendo particolare attenzione agli avvisi e ai richiami di sicurezza. Iscriverti al club motoslitte locale: le attività sociali e le piste sono state studiate per assicurare sia divertimento che sicurezza. Per le istruzioni di base informarsi presso il proprio concessionario, da amici, membri dello stesso club, oppure iscriversi a un programma locale di formazione sulla sicurezza.
- Prima di guidare per la prima volta la motoslitte, ogni operatore principiante deve consultare ed assicurarsi di aver capito tutte le etichette di sicurezza apposte sul veicolo e la Guida dell'operatore. Consentire ad un nuovo operatore di guidare la motoslitte unicamente su un'area piana e circoscritta—, almeno finché non avrà preso piena confidenza con il funzionamento del veicolo. Iscrivere il nuovo operatore a eventuali corsi locali di addestramento per operatori di motoslitte.
- Le prestazioni di alcune motoslitte possono superare in maniera significativa quelle di altre utilizzate in precedenza. Per questo motivo, ne è sconsigliato l'uso da parte di operatori principianti o inesperti.
- Le motoslitte possono essere utilizzate in diverse aree e con differenti condizioni della neve. Non tutti i modelli reagiscono nello stesso modo in condizioni simili. Consultare sempre il proprio concessionario per scegliere il modello di motoslitte adatto alle proprie particolari esigenze e applicazioni.
- L'uso della motoslitte in condizioni pericolose che vanno oltre le capacità del conducente, del passeggero o della motoslitte, o che esulano dall'uso previsto, può causare lesioni gravi o letali all'operatore, al passeggero o alle persone vicine.
- BRP consiglia la guida della motoslitte a persone con più di 16 anni di età.
- È molto importante informare l'operatore, indipendentemente dal suo livello di esperienza, a proposito delle caratteristiche dinamiche di questa motoslitte. La configurazione della motoslitte, come la distanza sci, il tipo di sci, il tipo di sospensione, la lunghezza, la larghezza ed il tipo di cingolo, variano da un modello all'altro. Il comportamento dinamico della motoslitte è fortemente influenzato da queste caratteristiche.

- Il conducente principiante deve acquisire familiarità con la motoslitte facendo pratica in un'area pianeggiante, a velocità limitata, prima di avventurarsi in campo aperto.
- Conoscere le leggi locali. Organi governativi federali, statali, provinciali e locali hanno varato leggi e norme in merito all'utilizzo e al funzionamento sicuro delle motoslitte. È responsabilità del conducente di motoslitte apprendere e rispettare tali leggi e norme. Il rispetto e l'osservanza risulteranno in un utilizzo delle motoslitte più sicuro per tutti. Conoscere le leggi sulla responsabilità civile, sui danni alle proprietà e sulle assicurazioni riguardanti il proprio veicolo.
- L'alta velocità può uccidere. In molti casi non è possibile reagire o rispondere con sufficiente rapidità agli eventi imprevisti. Guidare sempre a una velocità adatta alla pista, alle condizioni atmosferiche e all'abilità personale. Conoscere le norme locali. Eventuali limiti di velocità in vigore devono essere rispettati.
- Tenere sempre la destra della pista.
- Mantenere sempre una distanza di sicurezza dalle altre motoslitte e dalle persone vicine.
- Ricordare sempre che il materiale promozionale può mostrare manovre pericolose eseguite da piloti professionisti, in condizioni ideali e/o controllate. Mai tentare di eseguire manovre pericolose che vanno oltre il proprio livello di abilità di guida.
- Mai utilizzare questo veicolo dopo aver fatto uso di droghe o alcol. Queste sostanze rallentano i tempi di reazione e riducono la capacità di giudizio.
- La motoslitte non è destinata all'uso su viali, strade o autostrade pubbliche.
- Evitare la guida su strada. Nel caso in cui però fosse necessario e consentito, ridurre la velocità. La motoslitte non è destinata a funzionare o a curvare su fondi asfaltati. Quando si attraversa una strada, effettuare un arresto completo, quindi guardare in entrambe le direzioni prima di attraversare a 90°. Fare attenzione ai veicoli parcheggiati.
- Guidare una motoslitte di notte può essere un'esperienza piacevole ma, data la ridotta visibilità, è necessaria una maggiore cautela. Evitare terreni non conosciuti e accertarsi che l'impianto luci funzioni. Portare sempre con sé una torcia elettrica e lampadine di scorta.
- Mai rimuovere dotazioni originali dalla motoslitte. Ogni veicolo presenta infatti molte funzionalità di sicurezza che comprendono diverse protezioni e consolle, oltre a materiali riflettenti ed etichette di sicurezza.
- La natura è meravigliosa, ma non bisogna mai lasciarsi distrarre dalla guida. Se si desidera apprezzare davvero il paesaggio invernale, fermare la motoslitte a bordo pista, così da **non** rischiare di trasformarsi in un pericolo per gli altri.
- Le recinzioni possono rappresentare un grande pericolo per l'utente e per la motoslitte. Stare alla larga da pali o tralci del telefono.
- I cavi nascosti, invisibili da lontano, possono provocare gravi incidenti.
- Indossare sempre un casco di protezione omologato, un dispositivo di protezione per gli occhi e una maschera. Questo vale anche per il passeggero.
- Prestare attenzione ai pericoli associati alla guida fuori pista, quali valanghe o altri rischi o ostacoli naturali o creati dall'uomo.

- Evitare di seguire un'altra motoslitte troppo da vicino. Se la motoslitte di fronte rallenta per qualsiasi motivo, il suo conducente e passeggero possono subire lesioni a causa del mancato rispetto della distanza di sicurezza. Mantenere sempre questa distanza di arresto di sicurezza con la motoslitte di fronte. In base alle condizioni del terreno, la distanza di arresto potrebbe essere superiore a quella stimata. Guidare con prudenza. Si deve essere pronti a utilizzare tecniche di guida evasiva.
- Anche avventurarsi in escursioni solitarie con la motoslitte potrebbe essere pericoloso. Il carburante potrebbe terminare, potrebbe verificarsi un incidente o la motoslitte potrebbe danneggiarsi. Tenere presente che la motoslitte è in grado di percorrere in una mezz'ora una distanza superiore a quella che una persona a piedi riuscirebbe a coprire in un giorno. Utilizzare il "buddy system". Mettersi in viaggio sempre con un amico o con un membro del proprio club motoslitte. In ogni caso, informare sempre qualcuno della meta dell'escursione e dell'ora prevista per il ritorno.
- I prati presentano talvolta depressioni in cui si accumula acqua che d'inverno ghiaccia. Solitamente si tratta di ghiaccio vivo. Tentare di curvare o frenare su questa superficie potrebbe causare la rotazione del veicolo su se stesso fino alla perdita del controllo. Non frenare mai o tentare di accelerare o curvare sul ghiaccio vivo. Se capita di guidare in tali condizioni, ridurre la velocità rilasciando delicatamente l'acceleratore.
- Mai compiere "salti" con la motoslitte.
- Quando si viaggia in gruppo, mai "sgasare" con l'acceleratore. La neve e il ghiaccio possono essere lanciati all'indietro, nella scia di una motoslitte che segue. Inoltre, quando si "sgasa" con l'acceleratore, il veicolo tende a scavare il manto nevoso, lasciando agli altri veicoli una superficie di contatto irregolare.
- Viaggiare in gruppo è divertente e piacevole, ma non bisogna mai mettersi in mostra o sorpassare gli altri membri del gruppo. Un operatore con minore esperienza potrebbe tentare di fare altrettanto e non riuscirci. Quando si guida in compagnia, adattare le proprie abilità all'esperienza degli altri.
- In caso di emergenza, premere l'interruttore di arresto di emergenza del motore e azionare i freni.
- Mai avviare il motore in aree non ventilate e/o se si deve lasciare il veicolo incustodito.
- Azionare sempre il freno di stazionamento prima di avviare il motore.
- Mai caricare o sovralimentare una batteria mentre è installata sulla motoslitte.
- Motori E-TEC: Non tentare mai di procedere personalmente alla manutenzione o a riparazioni del sistema di alimentazione o del sistema elettrico. Tutte le operazioni di manutenzione o riparazione di questi sistemi devono obbligatoriamente essere svolte presso un concessionario Lynx autorizzato.
- Prima di procedere in retromarcia, assicurarsi che lo spazio retrostante sia sgombro da ostacoli o persone.
- Rimuovere sempre l'estremità del cordoncino di sicurezza dall'interruttore di spegnimento del motore quando il veicolo non è in funzione, onde evitare un'accensione accidentale del motore o l'uso non autorizzato da parte di bambini e di altre persone, nonché il furto del veicolo.
- MAI sostare dietro o accanto a un cingolo in rotazione. Detriti potrebbero essere scagliati con forza provocando gravi infortuni. Per rimuovere accumuli di neve o ghiaccio, spegnere il motore, inclinare il veicolo su un lato e mantenerlo fermo, quindi servirsi del cacciavite incluso nel kit degli attrezzi.

- Il cingolo di questo specifico veicolo può essere chiodato. È tuttavia **IMPERATIVO** utilizzare esclusivamente chiodi del tipo approvato da BRP per l'uso su motoslitte Lynx. **NON UTILIZZARE MAI** chiodi convenzionali, in quanto il cingolo è meno spesso rispetto ad altri cingoli. I chiodi potrebbero lacerare il cingolo ed essere scagliati a distanza.
- Mai farsi trasportare come passeggero a meno che la motoslitte non sia dotata di sedile, maniglie o fascia di appiglio per il passeggero. Il passeggero deve sedersi sempre sull'apposito sedile.
- Indossare sempre un casco omologato e attenersi alle stesse linee guida per l'abbigliamento raccomandate per il conducente e descritte in questa guida.
- Assicurarsi di potere assumere una posizione stabile, appoggiando correttamente entrambi i piedi sulle pedane e tenendosi saldamente alle maniglie.
- Qualora, durante il viaggio, si dovesse avvertire per qualsiasi motivo una sensazione di disagio o insicurezza, non esitare a chiedere al conducente di ridurre la velocità o fermarsi.

Introduzione

NOTA: Alcune funzioni o caratteristiche descritte in questa sezione potrebbero non essere disponibili su tutti i modelli, o potrebbero essere disponibili solo come dotazione opzionale.

L'acceleratore è elettronico e trasmette un segnale di comando a un modulo elettronico la cui funzione è garantire il corretto funzionamento del sistema, nel rispetto dei parametri predefiniti.

È essenziale che gli operatori leggano tutte le informazioni contenute nella Guida dell'operatore per conoscere meglio questa motoslitte e i suoi sistemi, comandi, capacità e limiti.

iTC (intelligent Throttle Control)

Il sistema si basa su un controllo elettronico dell'acceleratore (ETC) che invia segnali di comando all'ECM (Engine Control Module). Grazie a questo sistema, non è più necessario il tradizionale cavo dell'acceleratore.

L'iTC prevede le seguenti modalità di funzionamento:

- modalità ECO
- modalità Standard
- modalità Sport.

Modalità ECO

Quando si seleziona la modalità ECO (modalità di risparmio del carburante), la coppia e la potenza erogate dal veicolo sono limitate e viene mantenuta una velocità di crociera ottimale per ridurre al minimo il consumo di carburante.

Consultare la sottosezione *MODALITÀ DI FUNZIONAMENTO* per istruzioni dettagliate.

Modalità Standard

Nella modalità Standard l'accelerazione viene limitata quando si parte da fermi e quando si guida a bassa velocità in determinate condizioni.

Modalità Sport

Nella modalità Sport il motore può erogare tutta la potenza disponibile a ogni regime di rotazione.

Consultare la sottosezione *MODALITÀ DI FUNZIONAMENTO* per istruzioni dettagliate.

Modalità Learning Key

La Learning Key Lynx™ limita elettronicamente coppia e velocità della motoslitte, consentendo in questo modo agli utenti e agli operatori meno esperti di imparare a guidare la motoslitte acquisendo gradualmente la sicurezza e la capacità di controllo necessari.

Limiti

La capacità di un principiante di controllare la motoslitte può non essere sufficiente anche quando si utilizza la modalità Learning Key.

Consultare la sottosezione *MODALITÀ DI FUNZIONAMENTO* per ulteriori dettagli.

GUIDA DEL VEICOLO

Ogni conducente ha la responsabilità di tutelare la sicurezza degli altri centauri o delle persone che si trovano nelle vicinanze.

Il conducente è responsabile del corretto funzionamento del proprio veicolo e dell'addestramento dei passeggeri o di altri eventuali guidatori. Potrebbero sussistere notevoli differenze nella guida e nelle prestazioni del veicolo da una motoslitta all'altra.

Una motoslitta è relativamente semplice da utilizzare ma, come qualsiasi altro veicolo o apparecchio meccanico, può essere pericoloso se il conducente o un passeggero sono temerari, sconsiderati o disattenti. È consigliabile sottoporre la motoslitta a un'Ispezione di Sicurezza Annuale. Per ulteriori dettagli, rivolgersi ad un concessionario Lynx autorizzato. Anche se non richiesto, si consiglia di affidare la preparazione pre-stagionale della motoslitta a un concessionario autorizzato Lynx. Ogni visita ai concessionari autorizzati Lynx è un'ottima occasione per verificare se la motoslitta è interessata da una campagna di sicurezza. Inoltre, invitiamo a rivolgersi tempestivamente ad un concessionario autorizzato Lynx qualora si venga a conoscenza di una campagna di sicurezza riguardante la propria motoslitta.

Per gli accessori disponibili, rivolgersi ad un concessionario autorizzato Lynx.

Prima di avventurarsi sulle piste, utilizzare la motoslitta in un'area pianeggiante, limitata fino a quando si è acquisita completa familiarità con il suo funzionamento e ci si sente di poter affrontare in modo sicuro un'attività più impegnativa. Godetevi una gita gradevole e in sicurezza.

Ispezione preliminare alla guida

AVVERTENZA

Il controllo preventivo è molto importante prima dell'azionamento del veicolo. Controllare sempre il corretto funzionamento dei comandi principali, delle funzioni di sicurezza e dei componenti meccanici prima di cominciare.

Prima di avviare il motore

1. Rimuovere la neve e il ghiaccio dalla carrozzeria del veicolo, compresi luci, sella, poggiatesta, comandi e strumenti.
2. Verificare che il prefiltro del silenziatore della presa d'aria non sia ostruito dalla neve.
3. Verificare che gli sci e il gruppo sterzo abbiano libertà di movimento. Controllare l'azione corrispondente degli sci rispetto al manubrio.
4. Controllare il livello di olio e carburante e verificare la presenza di perdite. Rabboccare in caso di necessità o di perdite; per gli interventi di manutenzione, riparazione o sostituzione si consiglia di rivolgersi a un concessionario autorizzato Lynx, un'officina o un professionista di fiducia.
5. Tutti i vani bagagli devono essere correttamente bloccati e non devono contenere alcun oggetto pesante o fragile. Anche il cofano e i pannelli laterali devono essere correttamente bloccati.
6. Attivare la leva di controllo acceleratore diverse volte per controllare che funzioni facilmente e senza problemi. Deve ritornare in posizione di folle quando rilasciata.
7. Attivare la leva del freno e assicurarsi che il freno entri completamente in azione prima che la leva di controllo del freno entri in contatto con

l'impugnatura del manubrio. Deve tornare indietro completamente quando viene rilasciata.

- Azionare il freno di stazionamento e controllare che funzioni correttamente. Lasciare il freno di stazionamento inserito.

Dopo aver avviato il motore

Per la procedura corretta di avvio del motore, vedere la parte intitolata *PROCEDURA DI AVVIO DEL MOTORE*, nella sottosezione *ISTRUZIONI PER L'USO*.

- Verificare il funzionamento delle luci abbaglianti, anabbaglianti, del fanalino posteriore, del freno e delle spie luminose.

NOTA: Per la verifica delle luci, può essere necessario staccare il cordoncino di sicurezza dagli indumenti. In questo caso, fissare di nuovo il cordoncino non appena si riprendono i comandi della motoslitte.

- Verificare il funzionamento dell'interruttore di spegnimento del motore (tirando l'estremità del cordoncino di sicurezza) e dell'interruttore di arresto di emergenza del motore.
- Rilasciare il freno di stazionamento.
- Vedere la sezione relativa al *RISCALDAMENTO DEL VEICOLO* e seguire le istruzioni.

Elenco dei controlli prima dell'uso

ELEMENTO	FUNZIONAMENTO
Carrozzeria, compresi sella, poggiapiedi, luci, filtro dell'aria, comandi e strumenti	Verificare le condizioni ed eliminare la neve o il ghiaccio.
Sci e gruppo sterzo	Verificare la libertà di movimento e funzionamento corretto.
Carburante e olio (se previsto)	Assicurarsi che il livello sia corretto e che non vi siano perdite.
Liquido refrigerante	Assicurarsi che il livello sia corretto e che non vi siano perdite.
Liquido dei freni	Assicurarsi che il livello sia corretto e che non vi siano perdite.
Vano bagagli	Controllare che sussista un bloccaggio corretto e non siano presenti oggetti pesanti o fragili.
Leva dell'acceleratore	Verificare se il funzionamento è corretto.
Cingolo	Verificare le condizioni ed eliminare la neve o il ghiaccio.
Leva del freno	Verificare se il funzionamento è corretto.
Freno di stazionamento, freno	Verificare se il funzionamento è corretto.
Interruttore di arresto di emergenza del motore ed interruttore di spegnimento del motore (estremità del cordoncino di sicurezza)	Verificare se il funzionamento è corretto. Il cordoncino di sicurezza deve essere collegato all'asola di un indumento dell'operatore.
Luci	Verificare se il funzionamento è corretto.
Sci e guide	Verificare se il funzionamento è corretto.
Supporti guide	Verificare se il funzionamento è corretto.
Ispezionare la cinghia di trasmissione	Verificare la presenza di rotture, segni di logoramento o usura anomala.

Istruzioni di guida

Abbigliamento specifico

Indossare abbigliamento adatto all'impiego di una motoslitta. Deve essere comodo e non troppo aderente. Verificare sempre le previsioni meteorologiche prima di mettersi alla guida. Vestirsi considerando le temperature più fredde. Anche la biancheria intima termica funge da buon strato isolante.

Per motivi di sicurezza e di comodità, indossare sempre un casco omologato. Indossare o portare sempre con sé un berretto, una balaclava e una maschera per la faccia. Occhiali di sicurezza o una maschera applicabile al casco sono indispensabili.

Le mani devono essere protette da guanti o muffole da motoslitta che assicurino un sufficiente isolamento e permettono l'utilizzo dei pollici e delle dita per azionare i comandi.

Gli stivali dal fondo in gomma con rivestimento in nylon o pelle, con interno in feltro rimovibile, sono le calzature ideali per guidare una motoslitta.

Durante la guida della motoslitta mantenersi il più asciutti possibile. Quando si passa all'ambiente interno, togliere l'abbigliamento da motoslitta e gli stivali e accertarsi che si asciughino in modo adeguato.

Non indossare sciarpe lunghe e indumenti ampi che potrebbero rimanere impigliati nelle parti in movimento.

Indossare occhiali con lenti colorate.

Cosa portare

Kit di pronto soccorso	Kit strumenti in dotazione
Torcia elettrica	Cinghia di trasmissione di ricambio
Nastro isolante	Candele di scorta
Coltello	Spuntino
Telefonino	Carta del percorso

Posizione di guida (marcia avanti)

La posizione e il bilanciamento durante la guida sono due principi basilari per portare la motoslitta dove si desidera. Quando si sterza sul fianco di una collina, il conducente e il passeggero devono essere pronti a spostare il peso del corpo per aiutarla a ruotare nella direzione desiderata. Il conducente e i passeggeri non devono mai effettuare questo manovra posizionando il piede fuori dal veicolo. L'esperienza insegnerà quanto inclinarsi per effettuare curve a diverse velocità e quanto doversi inclinare su di una discesa per mantenere un equilibrio adeguato.

In generale, la posizione di guida per ottenere l'equilibrio e il controllo migliori è da seduti. Tuttavia, in determinate condizioni vengono utilizzate anche le posizioni semiseduta, in ginocchio o in piedi.

AVVERTENZA

Non tentare alcuna manovra se va oltre il proprio livello di abilità.

Seduti

Piedi appoggiati sulle pedane, corpo a metà della sella: posizione ideale quando si procede con la motoslitte su un fondo regolare e conosciuto. Ginocchia e fianchi devono essere mantenuti elastici per assorbire i colpi.



fmo2008-003-001



fmo2008-003-003

In piedi

Posizionare entrambi i piedi sulle pedane poggiapiedi. Le ginocchia devono essere flesse per assorbire i colpi delle cunette del fondo. Risulta essere una posizione efficace per una visuale migliore e per spostare il peso quando le condizioni lo richiedono. Evitare arresti bruschi.



fmo2008-003-004

Semi-seduti

Posizione semi-seduta con il corpo staccato dalla sella e i piedi sotto il corpo in una sorta di postura accovacciata, per consentire alle gambe di assorbire i contraccolpi quando si procede su un fondo irregolare. Evitare arresti bruschi.



fmo2008-003-002

Posizione di guida (retromarcia)

Durante la retromarcia, raccomandiamo di rimanere seduti sulla motoslitte.

Non mettersi in piedi. Il peso del conducente può infatti spostarsi in avanti contro la leva del cambio, provocando un'accelerazione inaspettata.

In ginocchio

Questa posizione si ottiene appoggiando saldamente un piede sulla pedana poggiapiedi e il ginocchio opposto sulla sella. Evitare arresti bruschi.

⚠ AVVERTENZA

Un'accelerazione inaspettata mentre la motoslitte è in retromarcia può provocare la perdita di controllo del veicolo.

Trasporto di un passeggero

Alcune motoslitte sono studiate per ospitare il solo operatore, altri modelli invece consentono il trasporto di un solo passeggero mentre altri permettono di trasportare fino a due passeggeri. Fare riferimento alle indicazioni sui veicoli per accertare se una particolare motoslitte può ospitare o meno passeggeri e, in caso affermativo, il loro numero. Rispettare sempre le indicazioni. Il sovraccarico è un fattore di pericolo poiché le motoslitte non sono state progettate per sopportarlo.

Anche se è consentito il trasporto di passeggeri, è necessario verificare che i potenziali passeggeri siano fisicamente in forma per affrontare un'escursione su motoslitte.

AVVERTENZA

Il passeggero deve essere sempre in grado di appoggiare in modo sicuro i piedi sui poggiatesta e mantenere le mani sulle maniglie o sulla cinghia della sella quando è seduto. È importante rispettare tali criteri fisici per assicurare che il passeggero abbia una posizione stabile e ridurre il rischio di eiezione.

Sulle motoslitte predisposte per ospitare due passeggeri, in caso di trasporto di un adulto e un bambino, BRP raccomanda che il bambino sieda in posizione centrale. In questo modo, l'adulto seduto sulla sella posteriore ha un contatto visivo diretto con il bambino e lo può trattenere se necessario. Inoltre, seduto in posizione centrale, il bambino riceve la migliore protezione contro vento e freddo.

Ogni operatore ha la responsabilità di tutelare la sicurezza dei propri passeggeri e deve illustrare loro gli aspetti di base della guida di una motoslitte.

AVVERTENZA

- I passeggeri devono sedersi sugli appositi sedili. Non consentire mai a nessuno di sedere tra manubrio e operatore.
- Il sedile del passeggero deve essere dotato di una cinghia o di maniglie e soddisfare gli standard SSCC.
- Il passeggero e l'operatore devono sempre indossare caschi omologati e indumenti caldi, adatti all'uso in motoslitte. Accertarsi che non ci siano parti del corpo scoperte.
- Qualora, durante il viaggio, il passeggero dovesse avvertire per qualsiasi motivo una sensazione di disagio o insicurezza, non dovrà esitare a chiedere al conducente di ridurre la velocità o fermarsi.

Guidare con passeggeri a bordo è diverso che guidare da soli. L'operatore ha il vantaggio di conoscere la manovra successiva e si potrà preparare di conseguenza. L'operatore inoltre può vantaggiosamente sfruttare come supporto la presa sul manubrio. Al contrario, i passeggeri devono affidarsi alla guida prudente e responsabile dell'operatore del veicolo. Inoltre, la posizione "body english" risultata limitata in presenza di passeggeri e talvolta l'operatore può vedere una porzione maggiore della pista rispetto ai passeggeri. Per questo motivo, la presenza di passeggeri impone delicatezza nelle manovre di partenza e arresto e una velocità ridotta. Inoltre, l'operatore deve avvisare i passeggeri di eventuali pendii, cunette, rami, ecc. Una cunetta imprevista può sbalzare il passeggero dal sedile. Ricordare ai passeggeri di inclinarsi con il conducente durante una svolta, senza però causare il rovesciamento del veicolo. Usare estrema cautela, procedere più lentamente e controllare frequentemente i passeggeri.

AVVERTENZA

Quando si guida con un passeggero:

- La capacità di frenare e sterzare il veicolo risulta ridotta. Ridurre la velocità e prevedere più spazio per le manovre.
- Regolare le sospensioni in base al peso.

Per informazioni complete su come regolare le sospensioni, consultare la sottosezione *MESSA A PUNTO DELLA GUIDA*.

In presenza di passeggeri giovani usare particolare cautela e procedere ancora più lentamente. Verificare frequentemente per accertarsi che il bambino abbia una presa sicura e sia posizionato correttamente con i piedi sulle pedane poggiatepiedi.

Variazioni terreno/guida

Pista curata

Per una pista sottoposta a manutenzione, la posizione di guida seduta è la preferita. Non gareggiare e, soprattutto, tenere la destra procedendo sulla pista. È necessario essere preparati ad affrontare situazioni impreviste. Rispettare tutti i segnali della pista. Non procedere a zig zag, spostandosi da un lato all'altro della pista.

Pista non curata

Se non è caduta neve fresca, è probabile trovare "washboard" e cumuli di neve. Affrontare questa situazione a velocità eccessive può causare danni fisici. Rallentare. Tenere le mani sul manubrio e assumere una posizione semi-seduta. I piedi devono trovarsi sotto il corpo, in una posizione curva, per assorbire qualunque effetto dello scuotimento. Su tratti lunghi di piste "washboard", è possibile adottare la posizione in ginocchio con un ginocchio sul sedile. Ciò garantisce un certo

comfort, mantenendo nel contempo il corpo sciolto e in grado di controllare il veicolo. Fare attenzione a sassi nascosti o a ceppi d'albero parzialmente coperti da una recente nevicata.

Neve alta

In presenza di neve alta "polverosa", il veicolo potrebbe iniziare ad "impan-tarsi". In tal caso, curvare con un arco il più ampio possibile e ricercare una base più stabile. In caso di "impan-tamento", una situazione che capita a tutti prima o poi, non far girare il cingolo, in quanto si farebbe sprofondare maggiormente la motoslitte. Al contrario, spegnere il motore, scendere e spostare il retro del veicolo sulla neve fresca. Quindi, calpestare bene la neve davanti al veicolo per creare un passaggio netto. Generalmente è sufficiente un metro. Riavviare il motore. Assumere la posizione in piedi e dondolare delicatamente il veicolo, mentre si accelera in modo sicuro e lento. A seconda che a sprofondare sia l'estremità anteriore o posteriore del veicolo, i piedi devono essere posizionati all'estremità opposta delle pedane poggiatepiedi. Non posizionare mai materiale estraneo al di sotto del cingolo con funzione di supporto. Non consentire a nessuno di mettersi di fronte a, o dietro la motoslitte con il motore in funzione. Stare lontani dal cingolo. Il contatto con il cingolo in rotazione causerà lesioni personali.

Acqua congelata

Transitare su laghi e fiumi congelati può avere fatali conseguenze. Evitare i corsi e gli specchi d'acqua. Se ci si trova in un'area sconosciuta, chiedere alle autorità locali o ai residenti informazioni sulle condizioni del ghiaccio, sugli immissari, sugli emissari, le sorgenti, le correnti in rapido movimento e altri pericoli. Non tentare mai di utilizzare la motoslitte su un fondo di ghiaccio che potrebbe rivelarsi troppo debole per sostenere il proprio peso e quello del

veicolo. L'impiego di una motoslitte su ghiaccio o su superfici ghiacciate può essere molto pericoloso se non si rispettano determinate precauzioni. L'effettiva natura del ghiaccio è incompatibile con un buon controllo di una motoslitte o di qualsiasi veicolo. La trazione necessaria per l'avvio, la sterzata o l'arresto è di gran lunga inferiore a quella necessaria su fondo nevoso. Per questo motivo, queste distanze possono venire moltiplicate diverse volte. La sterzata è minima e le rotazioni incontrollate sono un pericolo sempre presente. Quando si procede su ghiaccio, guidare lentamente e con prudenza. Consentire un ampio spazio di frenata e sterzata. Questa raccomandazione è particolarmente significativa in caso di guida notturna.

Neve estremamente compatta

Non sottostimare la neve estremamente compatta. Può infatti rivelarsi di difficile gestione poiché sia gli sci sia il cingolo non sviluppano molta trazione. La migliore tecnica di guida da adottare è rallentare ed evitare accelerazioni, sterzate o frenate rapide.

In salita

Vi sono due tipi di salite che è possibile incontrare— la salita "aperta", con pochi alberi, rupi o altri ostacoli e la salita che può essere affrontata solo in modo diretto. Una salita "aperta" va affrontata in slalom o salendo lateralmente. Affrontarla con andamento obliquo. Adottare una posizione in ginocchio. Tenere sempre il peso a monte. Mantenere una velocità costante e di sicurezza. Continuare in questa direzione fino a quando possibile, quindi passare all'angolazione e alla posizione di guida opposte.

Una salita diretta potrebbe invece presentare dei problemi. Adottate la posizione in piedi, accelerare prima di iniziare la salita e quindi ridurre la pressione sull'acceleratore per evitare lo slittamento del cingolo.

In ogni caso, la velocità del veicolo deve essere commisurata alle condizioni del pendio. Rallentare sempre quando si raggiunge la cima. Se non è possibile proseguire, non fare girare il cingolo. Spegnerne il motore, liberare gli sci estraendoli e posizionandoli in discesa, posizionare la parte posteriore della motoslitte a monte; quindi riavviare il motore e muoversi lentamente esercitando una lenta e costante pressione sull'acceleratore. Acquisire una posizione adatta ad evitare il rovesciamento e quindi affrontare la discesa.

Discesa

La guida in discesa richiede il controllo completo e continuo del veicolo. Sulle discese ripide, mantenere il baricentro basso e tenere entrambe le mani sul manubrio. Mantenere una lieve pressione sull'acceleratore e lasciare che il veicolo affronti la discesa con il motore in funzione. Se si raggiunge una velocità superiore a quella sicura, rallentare frenando mentre si applica una pressione lieve e frequente. Non bloccare mai il freno e il cingolo.

Salita laterale

Quando si attraversa in salita laterale o si attraversa in salita o in discesa, è necessario attenersi a determinate procedure. Tutti i conducenti devono inclinarsi verso il pendio per garantire la stabilità. Le posizioni di utilizzo preferite sono la posizione in ginocchio, con il ginocchio della gamba a valle sul sedile e il piede della gamba a monte sulla pedana poggiatesta oppure la posizione semi-seduta. È necessario essere preparati a spostare rapidamente il peso in base alle necessità. Le salite laterali e i pendii ripidi non sono raccomandati a un principiante o a un novello conducente di motoslitte.

Rischio di valanghe

Quando si viaggia su terreni di montagna, occorre tenere presente il rischio di valanghe. Le valanghe variano per

dimensioni e forme e si producono generalmente su terreni in pendenza e su neve instabile.

Neve fresca, animali, persone, vento e motoslitte sono tutti fattori che possono scatenare una valanga. Evitare gare di high marking o l'attraversamento di pendii in condizioni favorevoli alla formazione di valanghe. In condizioni di neve instabile, occorre limitarsi alle salite o discese poco ripide. Evitare gli accumuli di neve creati dal vento. Evitare qualsiasi condizione instabile è il segreto per una guida in montagna all'insegna della sicurezza. Quando si è in montagna, la cosa probabilmente più importante è essere consapevoli ogni giorno delle condizioni e dei pericoli. Seguire il bollettino locale delle valanghe ed informarsi ogni giorno delle condizioni esterne, osservando le precauzioni consigliate.

Quando si guida in montagna, è opportuno avere sempre con sé una pala, una sonda e un ARVA. Raccomandiamo a tutti coloro che guidano in montagna di seguire un corso di formazione sui pericoli delle valanghe, organizzato localmente, in modo da familiarizzarsi con le condizioni della neve ed imparare ad utilizzare adeguatamente l'attrezzatura.

Seguono gli indirizzi di alcuni siti Web dove si possono trovare informazioni importanti.

– Europa: www.avalanches.org

Poltiglia

Evitare sempre la poltiglia. Verificare sempre la presenza di poltiglia prima di attraversare un qualsiasi lago o fiume. Se lungo il percorso compagno macchie scure, abbandonare immediatamente il fondo di ghiaccio. Ghiaccio e acqua possono essere lanciati all'indietro, nella scia di una motoslitte che segue. Rimuovere un veicolo da un'area coperta da poltiglia è faticoso e in alcuni casi risulta impossibile.

Nebbia o tempo lattiginoso polare

Sia sulla terraferma che su uno specchio d'acqua può formarsi nebbia o essere presente neve che limita la visibilità. Se è necessario procedere nella nebbia o sotto una forte nevicata, procedere lentamente con i fari accesi e fare particolare attenzione ai pericoli. Se non si è sicuri del percorso, non affrontarlo. Mantenere una distanza di sicurezza rispetto alle motoslitte che precedono per aumentare la visibilità e migliorare il tempo di reazione.

Aree sconosciute

Quando si entra in un'area sconosciuta, guidare con estrema cautela. Procedere con andatura sufficientemente lenta da riconoscere i pericoli potenziali quali recinzioni o pali, fossati che attraversano il percorso, sassi, avvallamenti improvvisi, funi tiranti e un numero infinito di altri ostacoli che potrebbero significare la fine dell'escursione in motoslitte. Anche se si seguono piste già battute, è necessario essere prudenti. Guidare a una velocità che consente di vedere cosa si nasconde dietro la curva successiva o sulla cima della salita.

Giornate soleggiate

Le giornate soleggiate possono ridurre considerevolmente la visibilità. Il riflesso del sole sulla neve può essere accecante e impedire di distinguere facilmente gole, avvallamenti o altri ostacoli. In queste condizioni è necessario indossare sempre occhiali con lenti colorate.

Ostacoli non visibili

La neve può celare ostacoli. Il fuoripista e la guida tra i boschi impone velocità ridotte e una maggiore attenzione. Una guida troppo veloce in un'area può addirittura rendere gli ostacoli minori molto pericolosi. Anche urtare un piccolo sasso o un ceppo potrebbe mandare la motoslitte fuori controllo e causare lesioni al conducente. Rima-

nere sulle piste esistenti per ridurre l'esposizione ai pericoli. Guidare in modo prudente, rallentare e godersi il panorama.

Cavi nascosti

Fare sempre attenzione alla presenza di cavi nascosti, in particolare in aree che potrebbero essere state coltivate. Troppi incidenti sono stati causati dalla collisione con cavi posati nei campi, funi tiranti accanto ai pali e alle strade e con catene e cavi utilizzati come strumento per la chiusura di strade. Velocità ridotte sono un imperativo.

Ostacoli e salti

I salti non programmati di cumuli di neve, degli scalini prodotti dagli spazzaneve, di canali di scolo o di oggetti indistinguibili può costituire un pericolo. È possibile evitarli adottando occhiali con lenti di un colore adeguato o una maschera facciale e procedendo a velocità ridotta.

Eseguire salti con una motoslitte può essere pericoloso. Prepararsi ad assorbire la forza dell'impatto e tenersi saldamente al veicolo al momento dell'atterraggio. Le ginocchia devono essere flesse per fungere da ammortizzatori.

Nel caso in cui si perda improvvisamente contatto con la pista, accovacciarsi verso la parte posteriore del veicolo e mantenere gli sci verso l'alto, dritti e in avanti. Premere parzialmente l'acceleratore e tenersi forte per l'impatto. Le ginocchia devono essere flesse per fungere da ammortizzatori.

Sterzata

In base alle condizioni del terreno, esistono due modalità preferite per curvare o svoltare con una motoslitte. Per la maggior parte delle superfici nevose, il cosiddetto "body english" è la soluzione per sterzare. Inclinarsi verso l'interno della curva e portare il peso del corpo sul piede interno creerà una

condizione di "sopraelevazione" al di sotto del cingolo. Adottando questa posizione e sistemandosi il più avanti possibile, il peso verrà trasferito allo sci interno.

A volte ci si rende conto che l'unico modo di far svoltare il veicolo nella neve alta sarà quello di spostarlo. Non cercare di spostarlo da soli. Richiedere assistenza. Ricordarsi di effettuare i sollevamenti utilizzando le gambe e non la schiena.



fmo2008-003-005

Attraversamento strade

In alcuni casi ci si troverà ad immettersi su di una strada da un avvallamento o da un cumulo di neve. Scegliere un luogo in cui si ritiene di poter salire senza difficoltà. Adottare la posizione in piedi e procedere soltanto alla velocità che consente di superare il cumulo. Raggiunta la cima del cumulo arrestare completamente il veicolo e attendere che vi sia via libera. Valutare il pendio verso la strada. Attraversare la strada a 90°. Se si incontra un altro cumulo di neve sul lato opposto, posizionare i piedi nella parte posteriore del veicolo. Ricordarsi che la motoslitte non è stata concepita per il funzionamento sull'asfalto e che la guida su questo tipo di superficie è più difficoltosa.

Attraversamento di binari

Non guidare mai sui strade ferrate. È illegale. Le strade ferrate e le vie di comunicazione ferroviarie costituiscono

proprietà privata. Una motoslitte non è un treno. Prima di attraversare un binario, fermarsi, osservare e ascoltare.

Guide notturne

La quantità di luce naturale e artificiale a una certa ora può influenzare la capacità di vedere o essere visti. Di notte guidare una motoslitte è fantastico. Può rappresentare un'esperienza unica se si tiene in considerazione la visibilità ridotta. Prima di partire, accertarsi che i fari siano puliti e funzionino correttamente. Guidare a velocità che consentano di fermarsi in tempo se si avvistano oggetti sconosciuti o pericolosi. Mantenersi su piste esistenti e non avventurarsi mai in aree sconosciute. Evitare fiumi e laghi. Di notte risulta difficile riconoscere funi tiranti, reticolati, accessi a vie sbarrati e altri oggetti quali grossi rami d'albero. Non guidare mai da soli. Portare sempre una torcia elettrica. Tenersi lontano da aree residenziali e rispettare il diritto degli altri a dormire.

Guida in gruppo

Prima di partire, designare un "capo fila" che guidi il gruppo ed un'altra persona incaricata di seguire e chiudere il gruppo. Assicurarsi che tutti i membri del gruppo conoscano il tragitto e la destinazione proposti. Accertarsi di aver portato tutti gli strumenti e gli attrezzi necessari e di avere benzina a sufficienza per completare il viaggio. Non superare mai il capo fila o, per lo stesso motivo, qualsiasi altra motoslitte. Utilizzare fino in fondo alla fila i segnali manuali per indicare i pericoli o l'intenzione di cambiare direzione. Quando è necessario, fornire assistenza agli altri.

È sempre **IMPORTANTE** mantenere una distanza di sicurezza tra le motoslitte. Mantenere sempre un intervallo di sicurezza e lasciare una distanza sufficiente per frenare. Non tallonare il veicolo che precede. Conoscere la posizione del veicolo davanti.

Segnali

Se ci si intende fermarsi, sollevare una delle mani in alto, sopra la testa. Una svolta a sinistra viene indicata allungando la mano sinistra all'esterno nella direzione corretta. Per le svolte a destra, allungare il braccio sinistro e sollevare la mano in posizione verticale, in modo che formi un angolo retto con il gomito. Tutti i centauri del gruppo devono ritrasmettere qualsiasi segnalazione alla motoslitte che segue.

Arresti lungo la pista

Quando è possibile, lasciare la pista per arrestarsi. In questo modo si ridurrà il pericolo per gli altri centauri in pista.

Piste e segnali

I segnali sulle piste sono utilizzati per controllare, dirigere o regolare l'uso di motoslitte sulle piste. Acquisire familiarità con tutti i segnali utilizzati nell'area di utilizzo della motoslitte.

Ambiente

Gli animali selvatici apprezzano le giornate in motoslitte. Le piste predisposte infatti offrono un fondo sicuro sul quale gli animali possono spostarsi da una parte all'altra. Non violare questo privilegio cacciandoli o facendo loro dispetti. L'affaticamento e lo sfinimento possono portarli infatti alla morte. Evitare le aree indicate come zone protette o destinate al foraggiamento degli animali selvatici.

Se si è abbastanza fortunato da riuscire a vedere un animale, arrestare la motoslitte e osservarlo in silenzio.

Le linee guida che sosteniamo non sono destinate a limitare il divertimento a bordo di una motoslitte ma a preservare la meravigliosa libertà che si può provare guidandone una! Queste linee guida manterranno i centauri delle nevi in salute, contenti e capaci di illustrare agli altri le loro conoscenze e tutto quanto si sono goduti durante le passate escursioni invernali preferite. Co-

sì, per la prossima volta che verranno battute le piste in un giorno d'inverno freddo, pungente e sereno, chiediamo di ricordare che si sta aprendo la strada al futuro del nostro sport. Aiutateci a intraprendere la giusta strada! Da tutti noi di BRP, grazie per aver contribuito.

Non v'è nulla di più divertente delle escursioni in motoslitte. Avventurarsi lungo una pista per motoslitte che attraversa zone selvagge rappresenta uno sport invernale eccitante e salutare. Tuttavia, poiché il numero di persone che utilizzano questi parchi ricreativi è in aumento, lo è anche il potenziale di danni all'ambiente. Abuso del territorio, delle strutture e delle risorse conduce inevitabilmente a restrizioni e chiusure di terreni sia pubblici che privati.

In sostanza, la più grande minaccia per il nostro sport è intorno a noi. E ci lascia una scelta logica. Quando utilizziamo una motoslitte bisogna sempre guidare con responsabilità.

La grande maggioranza delle persone rispetta le leggi e l'ambiente. Ognuno di noi deve essere di esempio ai neofiti di questo sport, sia giovani che meno giovani.

È nell'interesse di tutti calcare procedere con delicatezza nelle nostre aree ricreative. Nel lungo termine, infatti, per proteggere questo sport, è necessario tutelare l'ambiente.

Riconoscendo l'importanza di questa questione e la necessità che i centauri delle nevi contribuiscano alla tutela delle aree che ci permettono di godere di questa attività sportiva, BRP ha promosso la campagna "Light Treading Is Smart Sledding" per gli operatori di motoslitte.

Light Treading esprime un concetto più ampio del semplice procedere sulle nostre piste. È una dichiarazione di attenzione, rispetto e volontà di prendere il controllo ed entrare in azione. Riguarda l'ambiente in generale, la sua cura e manutenzione corrette, i suoi

abitanti naturali e tutti gli entusiasti e il pubblico, in senso più ampio, che ama i grandi spazi. Partendo da queste argomentazioni, invitiamo tutti i centauri della neve a ricordare che il rispetto dell'ambiente non è solo fondamentale per il futuro del nostro settore ma anche per le generazioni che verranno.

Light Treading non suggerisce in alcun modo che dobbiate limitare la vostra voglia di divertirvi con la motoslitte! Significa semplicemente di farlo con rispetto!

L'obiettivo principale della campagna "Light Treading" è quello di mostrare rispetto per i luoghi che si attraversano con la motoslitte e nel modo in cui si guida. Si aderisce alla campagna "Light Treading" se si rispettano i principi qui di seguito enunciati:

Informarsi. Procurarsi carte, mappe e altre informazioni presso la Guardia Forestale o altri organi pubblici responsabili del territorio. Imparare le norme e rispettarle, anche quelle che riguardano i limiti di velocità!

Evitare di passare su giovani alberi, arbusti e pascoli e non tagliare legna. Nelle aree pianeggianti o in quelle dove è di moda il "trail riding", è importante passare solo sui percorsi autorizzati. Ricordare che esiste una correlazione tra la tutela del proprio ambiente e della sicurezza personale.

Rispettare gli animali selvatici e prestare particolare attenzione agli animali con prole o che soffrono di carenza di cibo. Lo stress può esaurire le scarse riserve di energia. Astenervi dal guidare in aree riservate solo agli animali!

Rispettare le aree recintate e i segnali e ricordare che il light treader non lascia in giro rifiuti!

Non entrare nelle riserve naturali. Sono chiuse al transito di tutti i veicoli. Imparare a riconoscerne i confini.

Procurarsi i permessi per il transito su terreni privati. Rispettare i diritti dei proprietari terrieri e la privacy delle al-

tre persone. Ricordarsi che anche se la tecnologia delle motoslitte ha ridotto considerevolmente le emissioni rumorose, non bisogna far "ruggire" i motori dove il silenzio "è di rigore".

I centauri della neve conoscono tutti fin troppo bene gli sforzi che sono stati effettuati durante tutta la storia di questo sport per avere accesso alle aree nelle quali le persone potessero guidare la propria motoslitte in modo sicuro e responsabile. Questo sforzo continua oggi, più intenso che mai.

Rispettare le aree nelle quali si guida... ovunque siano... è l'unico modo per assicurarne la loro futura fruibilità. Questo è perché sappiamo che tutti concordano che Light Treading Is Smart Sledding! Ve ne sono poi altre.

Cogliere l'opportunità di godervi l'inverno e tutte le sue maestose meraviglie naturali: questa è l'esperienza cara ai centauri della neve. Seguendo il motto Light Treading, si conserverà questa opportunità e sarà per noi possibile mostrare agli altri la bellezza dell'inverno e l'emozione unica del nostro sport! Light Treading aiuterà il nostro sport a crescere!

Infine, Light Treading è sinonimo di intelligenza nell'utilizzo di una motoslitte. Non è necessario lasciare grandi scie o procedere sbandando attraverso una foresta vergine per dimostrare di saper guidare. Pertanto, indipendentemente dalla motoslitte che si guida, sia essa una potentissima Lynx, una motoslitte sportiva RS o un veicolo di qualsiasi altra marca o modello, l'importante è dimostrare responsabilità nelle proprie azioni. Dimostriamo di sapere come far volare la neve e lasciare scie con tocco delicato!

PRODOTTI PER MIGLIORARE LA TRAZIONE

NOTA: Questa sezione riguarda le motoslitte equipaggiate in fabbrica con un cingolo omologato da BRP per l'installazione di chiodi speciali.

⚠ AVVERTENZA

Non chiodare mai un cingolo non omologato per l'impiego di chiodi. I cingoli omologati possono essere identificati dal simbolo di un chiodo (vedere l'illustrazione seguente) stampato sulla superficie del cingolo. L'installazione di chiodi su un cingolo non approvato potrebbe aumentare il rischio di strappo o distacco del cingolo.

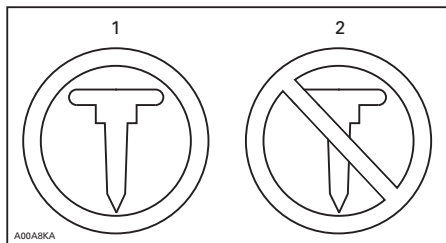

SIMBOLI SUI CINGOLI

1. Omologato
2. NON omologato

⚠ AVVERTENZA

Utilizzare esclusivamente chiodi del tipo approvato da BRP per l'uso su queste motoslitte Lynx. **NON UTILIZZARE MAI** chiodi convenzionali, in quanto il cingolo è meno spesso rispetto ai cingoli standard. I chiodi potrebbero perforare il cingolo e staccarlo dal veicolo. Per informazioni sulla disponibilità e le applicazioni specifiche di chiodatura, rivolgersi ad un concessionario Lynxautorizzato.

L'impiego di prodotti per migliorare la trazione della motoslitte, come guide sci al carburo più aggressive e/o chiodi,

ne modificherà il comportamento, in particolare in termini di manovrabilità, accelerazione e azione frenante.

L'uso di prodotti che migliorano la trazione assicura una presa migliore su neve compattata e su ghiaccio, ma non sortisce alcun effetto rilevante su neve soffice. Per questo motivo, la guida di una motoslitte equipaggiata con prodotti che migliorano la trazione richiede un certo periodo di adattamento. Se la motoslitte è equipaggiata con prodotti che migliorano la trazione, accertarsi di dedicare molto tempo a familiarizzare con il comportamento in curva, in accelerazione e in frenatura.

Inoltre, verificare sempre le norme locali in merito all'uso di prodotti che migliorano la trazione sulle motoslitte. Guidare sempre la motoslitte in modo responsabile, rispettando l'ambiente e l'altrui proprietà.

Manovrabilità

L'impiego di prodotti per migliorare la trazione della motoslitte, come guide sci al carburo più aggressive e/o chiodi, migliorano la presa del veicolo sul terreno, sia dalla parte anteriore che da quella posteriore. L'uso di guide sci al carburo è pertanto necessario per assicurare agli sci una presa migliore, in modo che la parte anteriore e posteriore della motoslitte siano bilanciate. Anche se le guide sci al carburo standard sono adatte, non necessariamente conferiscono il controllo ottimale, che dipende invece dalle preferenze personali, dallo stile di guida e dalla regolazione delle sospensioni.

⚠ AVVERTENZA

Se la parte anteriore e posteriore della motoslitte sono sbilanciate a causa di una combinazione scorretta di prodotti di miglioramento della trazione, la motoslitte può tendere a sovrasterzare o sotto-sterzare, con conseguente rischio di perdita di controllo.

Sovrasterzo

In determinate condizioni, l'utilizzo di guide sci al carburo più aggressive senza chiodi sulla parte posteriore del cingolo potrebbe predisporre la motoslitta a sovrasterzare; vedere l'illustrazione.

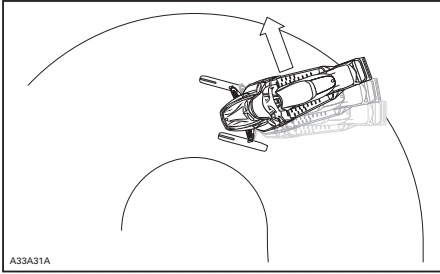

SOVRASTERZO

Sottosterzo

In determinate condizioni, l'utilizzo di chiodi sul cingolo potrebbe predisporre la motoslitta a sottosterzare se gli sci non sono equipaggiati con guide sci al carburo più aggressive; vedere l'illustrazione.

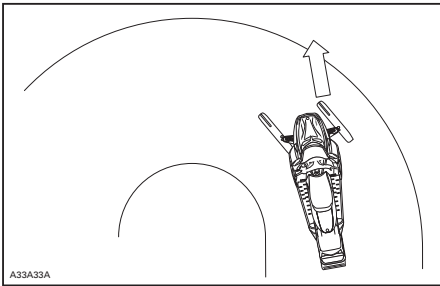

SOTTOSTERZO

Guida controllata

Una combinazione bilanciata di guide sci al carburo e chiodi sul cingolo assicura un controllo corretto ed una guida migliore; vedere l'illustrazione.

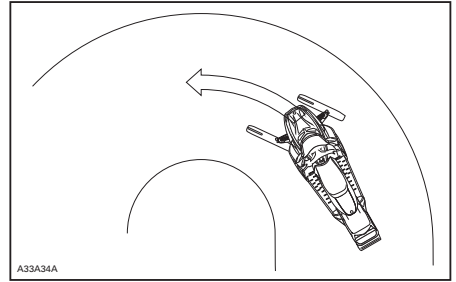

GUIDA CONTROLLATA

Accelerazione

L'utilizzo di chiodi sul cingolo consentirà una migliore accelerazione della motoslitta su neve compattata e su ghiaccio ma non sortirà alcun effetto rilevante su neve soffice. In determinate condizioni ciò può causare improvvise variazioni nella trazione.

⚠ AVVERTENZA

Per evitare sorprese che potrebbero portare a una perdita di controllo della motoslitta:

- Utilizzare l'acceleratore con prudenza.
- **MAI** fare slittare il cingolo di proposito per provocare lo sbandamento della parte posteriore della motoslitta.

Il cingolo potrebbe proiettare violentemente detriti o ghiaccio, che a loro volta potrebbero causare lesioni alle persone vicine o a bordo di altre motoslitte.

Azione frenante

Come illustrato per l'accelerazione, l'utilizzo di chiodi sul cingolo assicurerà un migliore potere frenante su neve compattata o su ghiaccio, ma non sortirà alcun effetto rilevante su neve soffice. Per questo motivo, in determinate condizioni, l'azione frenante può variare improvvisamente. Assicurarsi di frenare con giudizio per evitare di

bloccare il cingolo ed evitare così sorprese che potrebbero condurre a una perdita di controllo.

Importanti norme di sicurezza

AVVERTENZA

Per evitare gravi lesioni alle persone in prossimità della motoslitte:

- MAI sostare dietro o accanto a un cingolo in movimento.
- Se è necessario far girare il cingolo, utilizzare sempre un supporto per motoslitte con base ampia, equipaggiato con un pannello deflettore posteriore.
- Quando il cingolo è sollevato da terra, farlo girare alla minima velocità possibile.

La forza centrifuga potrebbe proiettare con grande forza fuori dal tunnel detriti, chiodi danneggiati o staccati, frammenti di cingolo o un intero cingolo danneggiato.

Effetti di un cingolo chiodato sulla durata utile della motoslitte

L'uso di prodotti che migliorano la trazione può aumentare il carico e lo sforzo su determinati componenti della motoslitte, oltre al livello di vibrazione. Ciò può provocare un'usura prematura di alcuni componenti quali cinghie di trasmissione, guarnizioni del freno, cuscinetti, catena, mozzo scatola di trasmissione, e sui cingoli chiodati approvati, abbreviare la durata utile del cingolo. Procedere sempre ad un'ispezione visiva del cingolo prima di ogni utilizzo. Per ulteriori informazioni, si rimanda alla parte relativa al CINGOLO nelle PROCEDURE DI MANUTENZIONE.

I chiodi sul cingolo possono inoltre provocare gravi danni alla motoslitte se non è equipaggiata con i dispositivi di protezione tunnel, studiati per il proprio

modello specifico. Danni al cablaggio elettrico o la perforazione degli scambiatori di calore sono pericoli potenziali che potrebbero causare surriscaldamento del motore e gravi danni al medesimo.

AVVERTENZA

Se i dispositivi di protezione del tunnel sono eccessivamente usurati o non sono installati, il serbatoio della benzina potrebbe venire forato, causando un incendio.

AVVISO Consultate il concessionario per il modello di dispositivi di protezione del tunnel corretto e il numero kit richiesto.

NOTA: Verificare se la garanzia limitata BRP presenta limitazioni in merito all'utilizzo di chiodi.

Installazione dei chiodi sui cingoli approvati da BRP

AVVERTENZA

Non chiodare mai un cingolo non omologato per l'impiego di chiodi. L'installazione di chiodi su un cingolo non approvato potrebbe aumentare il rischio di strappo o distacco del cingolo.

Per garantire un'installazione sicura e corretta, BRP raccomanda di fare installare i chiodi dal concessionario.

- Utilizzare solo chiodi speciali approvati da BRP.
- Non utilizzare mai chiodi con un'altezza superiore di 9,5 mm rispetto a quella del profilo del cingolo.

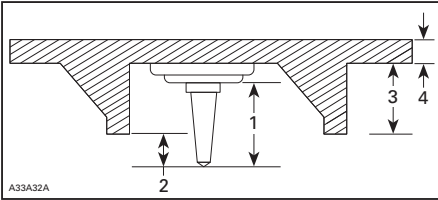

INSTALLAZIONE DEI CHIODI

1. Dimensioni dei chiodi
2. Profondità di penetrazione da 6,4 mm - 9,5 mm
3. Altezza del rampone
4. Spessore del nastro

⚠ AVVERTENZA

- Per informazioni su disponibilità e applicazioni specifiche di chiodatura, rivolgersi a un concessionario Lynx autorizzato.
- **MAI** utilizzare chiodi convenzionali, in quanto il cingolo di riferimento è meno spesso rispetto ai nostri cingoli standard, quindi i chiodi potrebbero staccarsi.
- I chiodi devono essere installati soltanto nelle posizioni contrassegnate dalle bugne presenti sulla superficie del cingolo. Alcuni modelli di cingoli possono avere bugne triangolari o circolari. Leggere l'avviso stampato sulla superficie del cingolo per sapere quale utilizzare.
- Mai chiodare un cingolo con un profilo spesso 35 mm o più.
- Il numero di chiodi installati deve sempre corrispondere esattamente allo schema delle bugne presenti sul cingolo.
- Leggere sempre le istruzioni e le raccomandazioni di installazione del produttore e dei dispositivi di trazione prima di fare installare al concessionario i chiodi e le guide. È molto importante attenersi alle specifiche di serraggio per i chiodi.

L'INSTALLAZIONE DI UN NUMERO NON CORRETTO DI CHIODI O UN'INSTALLAZIONE IMPROPRIA POSSONO AUMENTARE IL RISCHIO DI LACERAZIONE O DISTACCO DEL CINGOLO.

Ispezione di un cingolo chiodato

PROCEDERE A ISPEZIONE VISIVA DEL CINGOLO PRIMA DI OGNI UTILIZZO.

Verificare la presenza di difetti, quali:

- Perforazioni nel cingolo
- Strappi nel cingolo (in particolare attorno ai fori di trazione nei cingoli chiodati)
- Ramponi rotti o strappati, che espongono la struttura interna del cingolo
- Delaminazione della gomma
- Barre rotte
- Chiodi rotti (cingoli chiodati)
- Chiodi piegati (cingoli chiodati)
- Chiodi mancanti
- Chiodi strappati dal cingolo
- Guide del cingolo mancanti
- Chiodi allentati.

Nei cingoli chiodati approvati, sostituire immediatamente i chiodi rotti o danneggiati. Se il cingolo mostra segni di deterioramento deve essere sostituito immediatamente. In caso di dubbi, contattare il concessionario. Procedere sempre ad un'ispezione visiva del cingolo prima di ogni utilizzo.

AVVERTENZA

Guidare con un cingolo o chiodi danneggiati potrebbe condurre a perdita di controllo.

ETICHETTE IMPORTANTI PRESENTI SUL VEICOLO

Cartellino

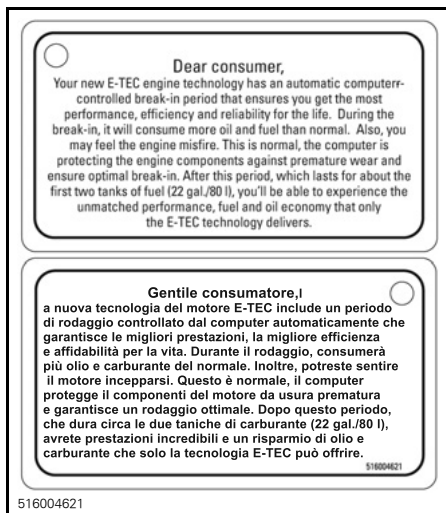

516004621

TIPICO

Etichette di sicurezza del veicolo

Leggere e comprendere tutte le etichette di sicurezza presenti sul veicolo. Queste etichette sono affisse sul veicolo per garantire la sicurezza dell'operatore, del passeggero e degli astanti.

Le seguenti etichette sono presenti sul veicolo e vanno considerate come parti integranti dello stesso. Se fossero andate perse o danneggiate, le decalcomanie possono essere sostituite gratuitamente. Rivolgersi a un concessionario autorizzato Lynx.

NOTA: In caso di discrepanze tra i contenuti di questa guida e il veicolo reale, le etichette di sicurezza affisse sul veicolo hanno la precedenza sulle etichette mostrate in questa guida.

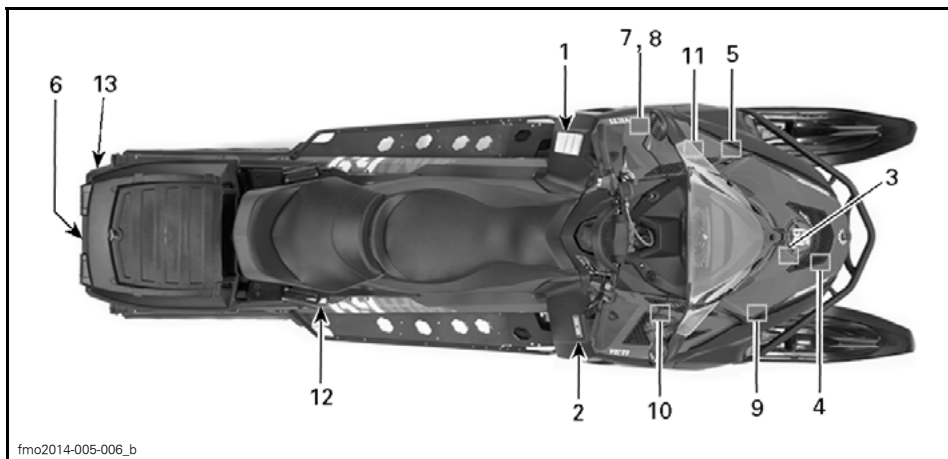

TIPICO

VAROITUS

Lue käyttöohjekirja ja tutustu turvallisuusohjeisiin ennen moottorikelkan käyttöönottoa!

Ennen moottorin käynnistämistä TARKISTA

- että kaasu ja jarrunhallintalaitteet ovat kunnossa
- että **KAIKKI** suojat ovat paikallaan
- että kaikki suojat on suljettu
- että hätäkatkaisijan naru on kiinnitetty

Kun moottori käy, TARKISTA

- että hätäkatkaisija ja pysäytysnappi toimivat
- mikä vaihde on päällä ennen liikkeelle lähtöä

AVVERTENZA

Leggere il manuale dell'operatore e familiarizzare con le istruzioni di sicurezza prima di utilizzare la motoslitte.

Prima di utilizzare la motoslitte, **VERIFICARE CHE**

- il sistema di accelerazione e di frenata siano apposto
- **TUTTE** le protezioni siano in posizione
- tutte le protezioni siano chiuse
- l'interruttore di esclusione sia inserito

Quando il motore è acceso, VERIFICARE CHE

- l'interruttore di esclusione e l'interruttore di emergenza funzionino
- quale marcia è inserita prima di iniziare

WARNING

Read the operator's manual and get acquainted with the safety instructions before you start using the snowmobile.

Before starting the snowmobile, CHECK

- that acceleration and brake system are in order
- that **ALL** the protections are in place
- that all the protections are closed
- that the emergency cut out switch is fastened

When the engine is running, CHECK

- that the emergency cut out switch and the emergency switch function
- that which gear is on before start

516006403

516006403

ETICHETTA 1

Etichetta 2

AVVERTENZA

- Individuare e leggere sempre la guida dell'operatore. L'uso improprio della motoslitte può causare **INFORTUNI GRAVI** o **LETALI**. Seguire le istruzioni e le avvertenze.
- Indossare sempre protezioni acustiche.
- Mai utilizzare sotto l'effetto di alcol o droghe.

ATTENZIONE

Fare attenzione ai componenti **CALDI!**

516006903

ETICHETTA 3

Etichetta 4

AVVERTENZA

Fare attenzione alle parti rotanti.



516003923

ETICHETTA 4



516005511

ETICHETTA 5

Etichetta 6

⚠ AVVERTENZA

- Utilizzare sempre una barra di traino rigida.
- MAI trasportare un passeggero sul portapacchi posteriore.
- CARICO MASSIMO POSTERIORE: 30 kg
- MASSIMA capacità di traino: 5000N
- MASSIMA capacità del timone del carrello: 100N

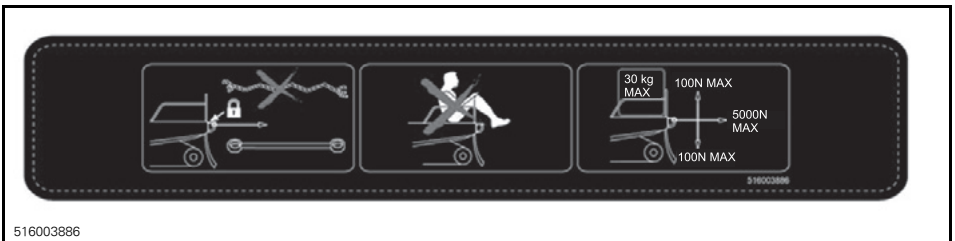

516003886

ETICHETTA 6

Etichetta 7

⚠ AVVERTENZA

- Individuare e leggere sempre la guida dell'operatore. Seguire le istruzioni e le avvertenze.
- Fare attenzione ai componenti caldi.
- Fare attenzione ai gas caldi.
- Non utilizzare senza protezione della puleggia.
- Fare attenzione alla cinghia di trasmissione.
- Leggere le istruzioni prima della manutenzione.

516003919

SULLA PROTEZIONE DELLA PULEGGIA - ETICHETTA 7

⚠ AVVERTENZA

Questa protezione deve essere SEMPRE in posizione quando il motore è in funzione.

Fare attenzione alle parti in rotazione: potrebbero causare lesioni o intrappolare gli indumenti.

516006900

516006900 en

SULLA PROTEZIONE DELLA PULEGGIA - ETICHETTA 8

⚠ AVVERTENZA CONDENSATORE

Il condensatore potrebbe emettere scintille se in cortocircuito.

- Le scintille possono infiammare i vapori di carburante.
- Tenere qualsiasi oggetto a debita distanza dai poli.
- In caso di rimozione dal veicolo, scaricare sempre in modo opportuno.

516006206

SUL CONDENSATORE (600 HO E-TEC) ETICHETTA 9

⚠ ATTENZIONE

L'OLIO MOTORE E DETERMINATI COMPONENTI NEL VANO MOTORE POTREBBERO SURRISCALDARSI. IL CONTATTO DIRETTO POTREBBE FAR USTIONARE LA PELLE.

Verifica del livello dell'olio motore

- Assicurarsi che il motore funzioni alla temperatura prevista
- Il veicolo deve essere in posizione orizzontale per effettuare la verifica
- Lasciarlo in folle per almeno 30 secondi
- Arrestare il motore e attendere almeno 30 secondi
- Verificare il livello dell'olio utilizzando l'asticella
- Il motore di questa motosilata è stato realizzato e collaudato utilizzando l'olio per motore 4 tempi sintetico BRP XPS (293 600 112). BRP consiglia di utilizzare sempre questo olio per motore 4 tempi sintetico XPS. I danni causati dall'olio che non è adatto al motore non saranno coperti dalla garanzia limitata BRP.

516005521

ETICHETTA 10- MODELLI 600 ACE

⚠ AVVERTENZA

Scollegare sempre i fili elettrici di entrambi gli iniettori di carburante prima di controllare le candele di accensione.

In caso contrario potrebbero accendersi i vapori del carburante in presenza di una scintilla.

5583A

516005583A

SUGLI INIETTORI DEL CARBURANTE - MODELLI 600 HO E-TEC - ETICHETTA 11

Etichetta 12

⚠ AVVERTENZA

Accertarsi che il sedile sia agganciato bene prima di guidare.

Etichette per informazioni tecniche

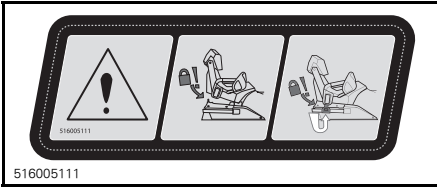

516005111

69 YETI ARMY - ETICHETTA 12

Etichetta 13

⚠ AVVERTENZA

Fare attenzione al cingolo in rotazione.

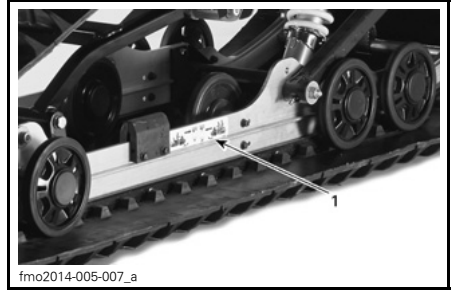

fmo2014-005-007_a



516007584

ETICHETTA 13

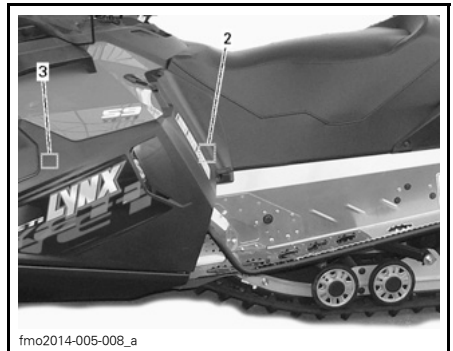

fmo2014-005-008_a

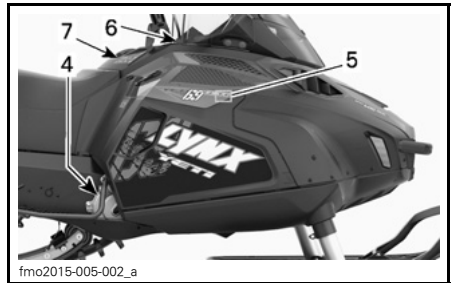

fmo2015-005-002_a

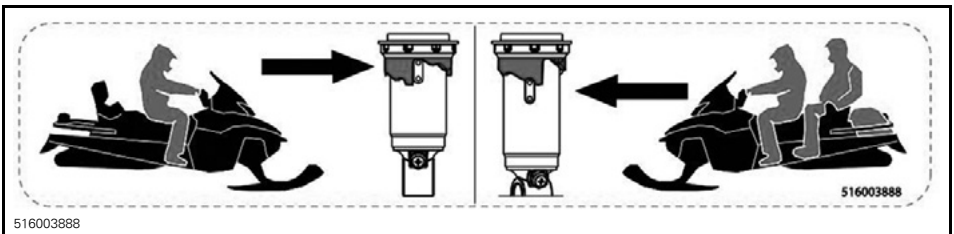

516003888

ETICHETTA 1

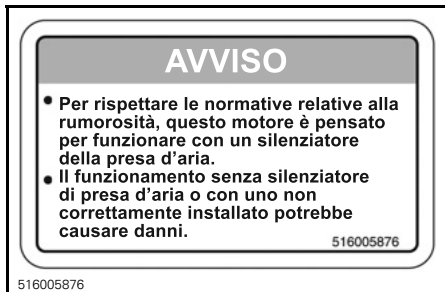

ETICHETTA 2

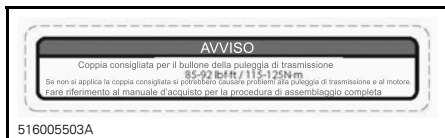

SULLA PROTEZIONE DELLA PULEGGIA - ETICHETTA 3



ETICHETTA 4



NEL VANO MOTORE - ETICHETTA 5



SULLA CONSOLLE - ETICHETTA 6

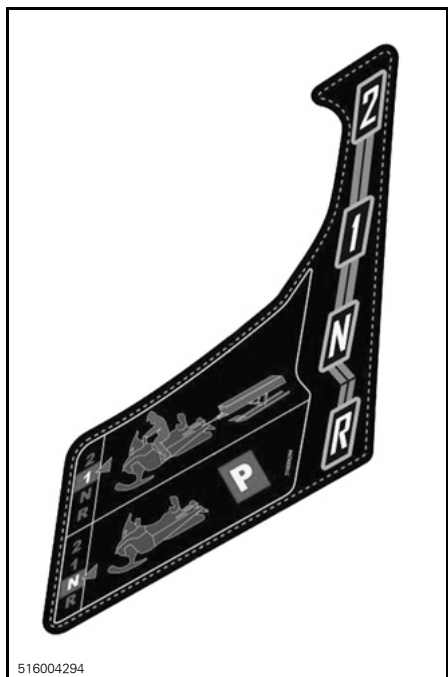

SULLA CONSOLLE, ACCANTO ALLA LEVA DEL CAMBIO - ETICHETTA 7

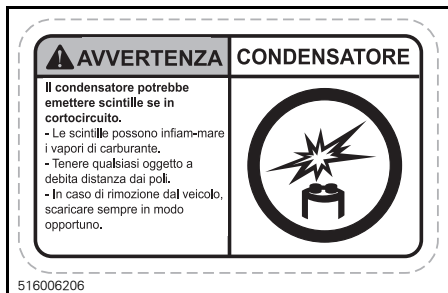

SUL CONDENSATORE ETICHETTA 8



SUL TAPPO DEL SERBATOIO

***Questa pagina è stata
lasciata intenzionalmente in bianco***

INFORMAZIONI SUL VEICOLO

COMANDI, STRUMENTI E DOTAZIONI

NOTA: Alcuni dispositivi potrebbero non essere presenti sul modello che si possiede, oppure essere disponibili in opzione.

NOTA: Alcune etichette di sicurezza non sono mostrate nelle illustrazioni. Per informazioni sulle etichette di sicurezza del veicolo, consultare la sottosezione *ETICHETTE DI SICUREZZA DEL VEICOLO*.

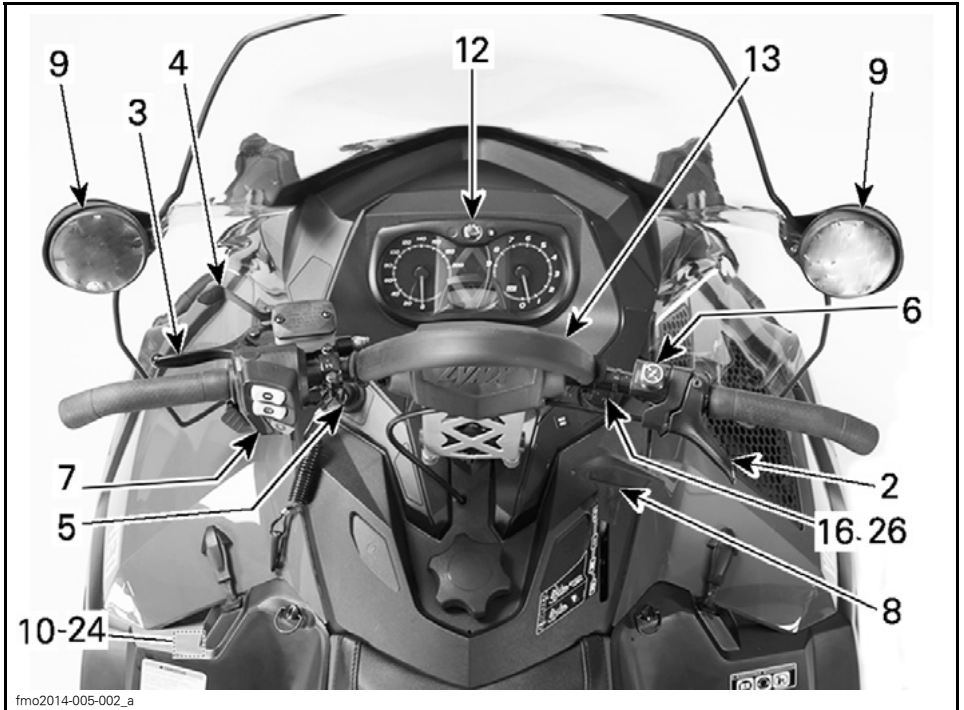

TIPICO

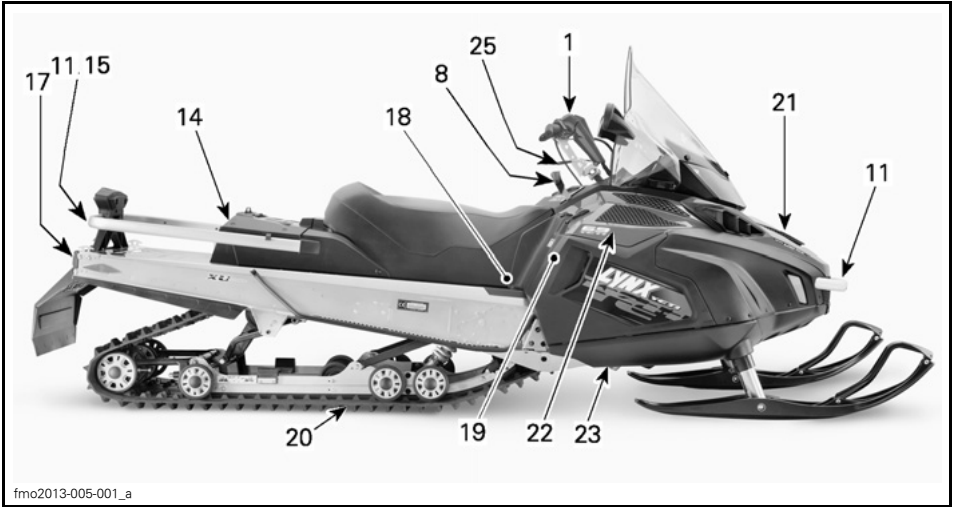

fmo2013-005-001_a

TIPICO

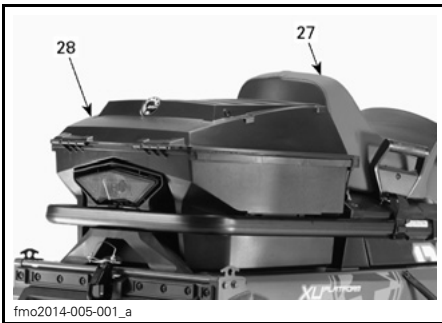

fmo2014-005-001_a

69 YETI® ARMY

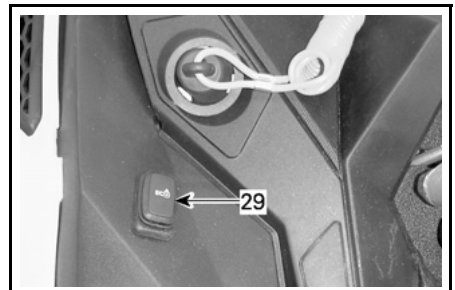

mmo2015-008-002_29

TIPICO - LATO SINISTRO DEL SERBATOIO - SOLO 600 ACE E 900 ACE



fmo2014-005-004_a

69 YETI® ARMY 600 HO E-TEC

1) Manubrio

Il manubrio controlla la direzione della motoslitte. Quando il manubrio viene ruotato a destra o a sinistra, gli sci vengono ruotati a destra o a sinistra per fare sterzare la motoslitte.

⚠ AVVERTENZA

Una veloce retromarcia mentre si affronta una curva potrebbe comportare la perdita di stabilità e controllo.

2) Leva dell'acceleratore

Leva dell'acceleratore (tutti tranne 600 ACE e 900 ACE)

La leva dell'acceleratore si trova sul lato DX del manubrio.

Ideata per essere attivata con il pollice. Quando viene premuta, aumenta la velocità del motore. Quando viene rilasciata, la velocità del motore ritorna automaticamente al minimo.

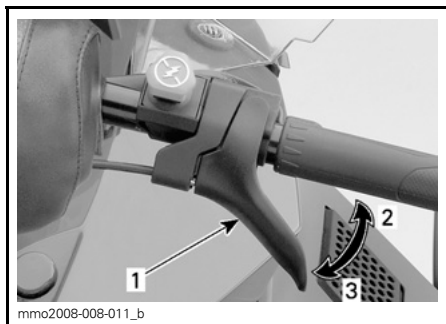

TIPICO

1. Leva dell'acceleratore
2. Per accelerare
3. Per decelerare

⚠ AVVERTENZA

Verificare il funzionamento della leva dell'acceleratore ogni volta prima di avviare il motore. Una volta rilasciata, la leva deve tornare in posizione di riposo. In caso contrario, non avviare il motore.

Leva dell'acceleratore (600 ACE e 900 ACE)

La leva dell'acceleratore si trova sul lato DX del manubrio.

Progettata per essere attivata con il pollice o con l'indice. Quando viene premuta, aumenta la velocità del motore. Quando viene rilasciata, la velocità del motore ritorna automaticamente al minimo.

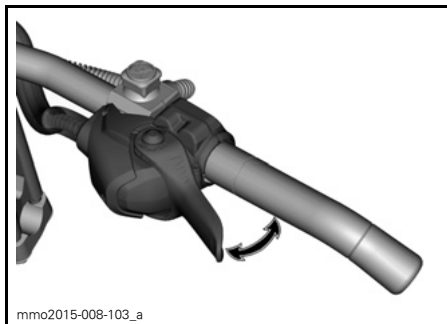

TIPICO

⚠ AVVERTENZA

Verificare il funzionamento della leva dell'acceleratore ogni volta prima di avviare il motore. Una volta rilasciata, la leva deve tornare in posizione di riposo. In caso contrario, non avviare il motore.

Passare dall'attivazione con il pollice all'attivazione con l'indice

⚠ ATTENZIONE Si consiglia vivamente di bloccare la motoslitte prima di apportare qualsiasi modifica alla posizione della leva dell'acceleratore, in quanto si potrebbero generare situazioni di pericolo.

Esistono fondamentalmente tre posizioni nelle quali si può impostare la leva dell'acceleratore e la scelta dipende esclusivamente dalle preferenze del conducente, dalle condizioni e dallo stile di guida.

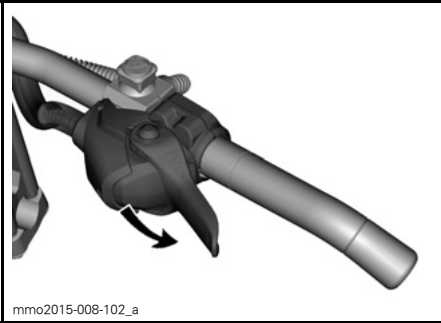

mmo2015-008-102_a

ATTIVAZIONE CON IL POLLICE: PREMERE IN AVANTI PER FAR RUOTARE IL SUPPORTO DELL'ACCELERATORE

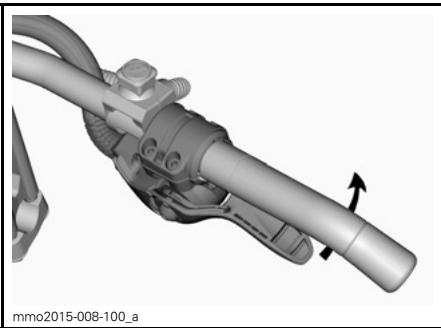

mmo2015-008-100_a

SE LO SI DESIDERA, CONTINUARE A RUOTARE IL SUPPORTO DELL'ACCELERATORE

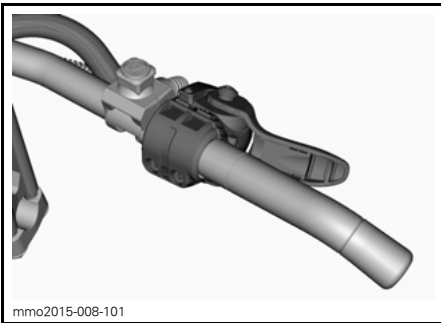

mmo2015-008-101

POSIZIONE PER L'ATTIVAZIONE CON L'INDICE

! ATTENZIONE

- Si consiglia **VIVAMENTE** di indossare guanti e **NON** muffole quando la leva dell'acceleratore si trova nella posizione di attivazione con l'indice.
- Si sconsiglia la posizione di attivazione con l'indice quando si guida fuoripista.

Per tornare alla posizione di attivazione con il pollice è sufficiente seguire in ordine inverso la procedura appena descritta.

3) Leva del freno

La leva del freno si trova sul lato SX del manubrio.

Quando viene premuta, si effettua la frenata. Un volta rilasciata, la leva torna automaticamente in posizione di riposo. L'effetto della frenata è proporzionale alla pressione applicata sulla leva, al tipo di terreno e alla quantità di neve che lo ricopre.

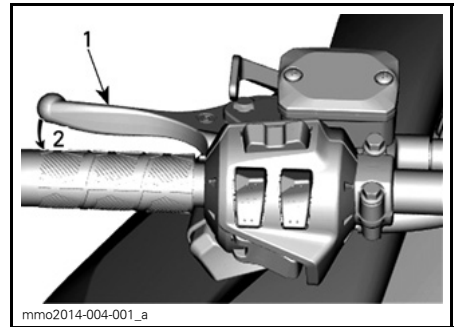

mmo2014-004-001_a

- TIPICO**
1. Leva del freno
 2. Per frenare

4) Leva del freno di stazionamento

La leva del freno di stazionamento si trova sul lato SX del manubrio.

Il freno di stazionamento deve essere utilizzato tutte le volte che la motoslitte viene parcheggiata.

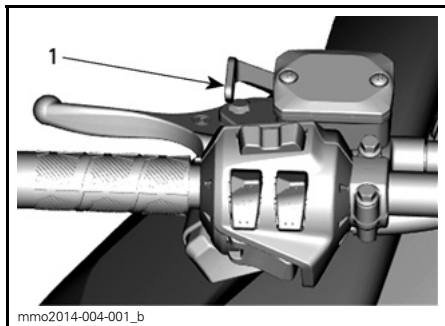

TIPICO

1. Leva del freno di stazionamento

⚠ AVVERTENZA

Prima di utilizzare la motoslitte accertarsi che il freno di stazionamento sia completamente disinserito. Se durante la guida del veicolo, i pattini dei freni, che continuano a fare attrito a causa della continua pressione sulla leva dei freni, possono danneggiare il sistema frenante e provocare una diminuzione della capacità frenante e/o un incendio.

Per azionare il freno di stazionamento

Premere e tenere premuto il freno, quindi bloccare la leva del freno mediante la leva del freno di stazionamento, come illustrato.

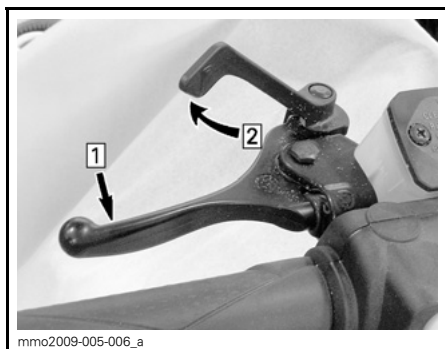

TIPICO — INNESCARE IL MECCANISMO

Fase 1: Premere e tenere premuto il freno
Fase 2: Bloccare la leva del freno usando la leva del freno di stazionamento

Per rilasciare il freno di stazionamento

Tirare la leva del freno. La leva del freno di stazionamento torna automaticamente nella sua posizione originale. Disinserire sempre il freno di stazionamento prima di partire.

5) Interruttore di spegnimento del motore

L'interruttore di spegnimento del motore si trova sul lato SX della consolle.

Per consentire il funzionamento del veicolo, l'estremità del cordoncino di sicurezza deve essere saldamente fissata all'interruttore di spegnimento del motore.

⚠ AVVERTENZA

Fissare sempre l'occhiello del cordoncino di sicurezza ad un indumento prima di avviare il motore.

Tirando via l'estremità del cordoncino di sicurezza dall'interruttore di spegnimento del motore, il motore si spegne.

Chiave D.E.S.S. (Sistema di sicurezza a codifica digitale)

Dopo l'avvio del motore, se sull'interruttore di spegnimento del motore è correttamente fissata una chiave D.E.S.S. programmata (estremità del cordoncino di sicurezza), dovrebbero essere emessi 2 brevi segnali acustici. Se si avverte un altro codice sonoro, consultare la sezione *SISTEMA DI CONTROLLO* per informazioni sui codici di errore D.E.S.S..

L'estremità del cordoncino di sicurezza dispone di una chiave D.E.S.S. integrata onde assicurare all'operatore e alla motoslitte la stessa sicurezza di una tradizionale chiave di blocco.

La chiave D.E.S.S. contiene un chip elettronico provvisto di un codice digitale univoco memorizzato in modo permanente.

Il concessionario Lynx autorizzato ha programmato il D.E.S.S. della motoslitte in modo che riconosca la chiave D.E.S.S. dell'estremità del cordoncino di sicurezza, consentendo il funzionamento del veicolo.

Se viene utilizzato un altro cordoncino di sicurezza senza programmare il D.E.S.S., il motore si avvierà ma non riuscirà a raggiungere la velocità di ingranaggio puleggia motrice per spostare il veicolo.

Accertarsi che l'estremità cordoncino di sicurezza sia priva di sporco o neve.

D.E.S.S. Flessibilità

Il D.E.S.S. della motoslitte può essere programmato da un concessionario Lynx autorizzato in modo da accettare fino a 8 chiavi differenti.

Si consiglia di acquistare cordoncini di sicurezza supplementari presso il concessionario Lynx autorizzato. Se si possiedono diverse motoslitte Lynx dotate di D.E.S.S., possono tutte essere programmate dal concessionario Lynx autorizzato in modo da poter accettare le chiavi D.E.S.S. degli altri veicoli.

D.E.S.S. Tipi di chiave

Possono essere utilizzati due tipi di chiave:

- Chiave Normal
- Learning Key.

Per facilitare il riconoscimento delle chiavi, il cordoncino di sicurezza può avere colori differenti.

TIPO DI CHIAVE	COLORE
Normale	Grigi
Learning	Verde

La Learning Key Lynx limita elettronicamente la velocità della motoslitte e la coppia del motore, consentendo in questo modo agli utenti e agli operatori meno esperti di imparare a guidare la motoslitte acquisendo gradualmente la sicurezza e la capacità di controllo necessari.

NOTA: La programmazione iniziale della Learning Key può limitare la velocità a 40 km/h o 70 km/h. Consultare il proprio concessionario autorizzato Lynx per modificare questa impostazione.

Consultare la sottosezione *MODALITÀ DI FUNZIONAMENTO* per ulteriori dettagli.

6) Interruttore di arresto di emergenza del motore

L'interruttore di arresto di emergenza del motore si trova sul lato destro del manubrio.

Utilizzare l'interruttore di arresto di emergenza per spegnere il motore nelle situazioni di emergenza.

Per spegnere il motore, abbassare l'interruttore (posizione OFF).



POSIZIONE OFF

Per consentire l'avviamento del motore, l'interruttore deve trovarsi nella posizione ON (verso l'alto).

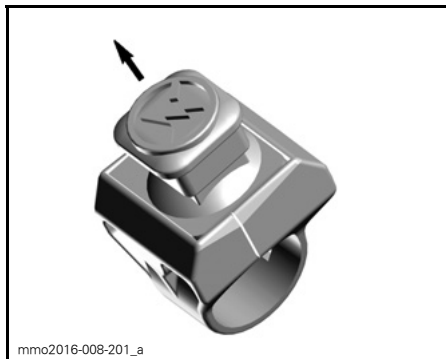

POSIZIONE ON

Tutti gli operatori della motoslitte devono familiarizzare con il funzionamento dell'interruttore di arresto di emergenza, utilizzandolo diverse volte durante la prima escursione e tutte le volte che si spegne successivamente il motore. Questa procedura di arresto del motore diventerà un riflesso e preparerà gli operatori ad affrontare le situazioni di emergenza che ne richiederanno l'uso.

⚠ AVVERTENZA

Se l'interruttore è stato utilizzato in un caso di emergenza, dovuto a un sospetto malfunzionamento, è necessario definire l'origine del malfunzionamento e porvi rimedio prima di riavviare il motore. Richiedere l'assistenza di un concessionario Lynx autorizzato.

7) Interruttore multifunzione

L'interruttore multifunzione si trova sul lato SX del manubrio.

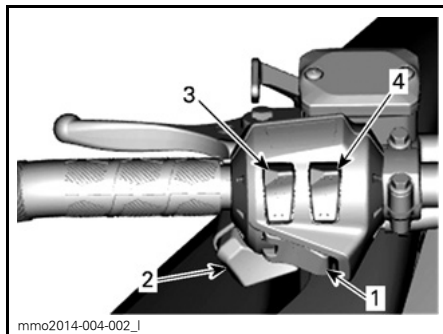

TIPICO

1. Pulsante di avviamento
2. Interruttore dei fari
3. Manopole riscaldate
4. Leva dell'acceleratore riscaldata

Pulsante di avvio

Premere questo pulsante per avviare il motore. Vedere la parte intitolata *PROCEDURA DI AVVIO DEL MOTORE*, nella sottosezione *ISTRUZIONI PER L'USO*.

Commutatore dei fari

Premere per selezionare i fari abbaglianti o anabbaglianti (HI o LOW). Le luci vengono automaticamente ACCESE quando il motore è in funzione.

Interruttore delle manopole e della leva dell'acceleratore riscaldate

E-TEC

NOTA: Sotto i 1900 giri/min, la leva dell'acceleratore o le manopole riscaldate sono limitate al 50% del loro potenziale.

600 ACE

NOTA: Il riscaldamento delle manopole o della leva dell'acceleratore è possibile solo oltre i 1900 giri/min.

Tutti i modelli

Premere l'interruttore in funzione dell'intensità di riscaldamento desiderata per mantenere le mani ad una temperatura piacevole.

Interruttore manopole riscaldate

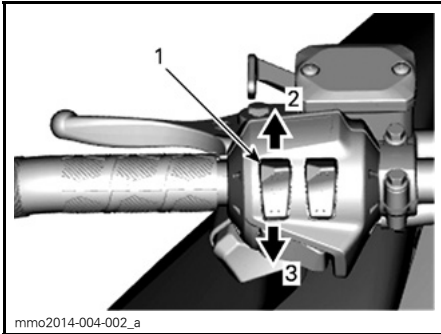

TIPICO

1. Interruttore manopole riscaldate
2. Più calde
3. Meno calde

Interruttore riscaldamento leva dell'acceleratore

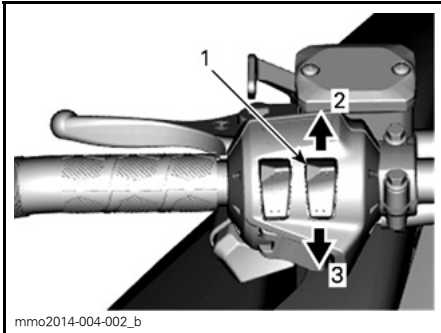

TIPICO

1. Interruttore leva dell'acceleratore riscaldata
2. Più calda
3. Meno calda

8) Leva selezione marce

Utilizzare questa leva per selezionare le marce. Il cambio ha due marce in avanti, una retromarcia e una folle.

Per ulteriori informazioni, fare riferimento a *UTILIZZO DELLA SCATOLA DEL CAMBIO* nella sezione *ISTRUZIONI PER L'USO*.

NOTA: È necessario premere la manopola della leva del cambio per passare da folle a retromarcia.

NOTA: Mai cambiare marcia quando il veicolo è in movimento.

9) Specchietti regolabili

Per regolare ciascuno degli specchietti in base alle esigenze del conducente, basta ruotarlo delicatamente.

⚠ AVVERTENZA

Effettuare la regolazione con il veicolo a riposo in posizione sicura.

10) Kit strumenti

Un kit strumenti comprendente gli attrezzi per la manutenzione di base viene fornito con il veicolo.

Il supporto del kit strumenti si trova nel vano motore sulla protezione della puleggia.

AVVISO Assicurarsi che il kit strumenti sia ben fissato, onde evitare che tocchi la cinghia di trasmissione o la puleggia motrice.

Per rimuovere il kit strumenti dalla protezione della puleggia, sbloccare la linguetta da sotto la protezione della puleggia e tirare in avanti il supporto del kit strumenti per liberarlo.



TIPICO

1. Kit strumenti

11) Paraurti anteriore e guida del portaoggetti

Da utilizzare ogni volta che è necessario sollevare manualmente la motoslit-ta.

! ATTENZIONE Effettuare cor-rettamente la manovra di solleva-mento, utilizzando la forza delle gambe. Non tentare di sollevare il veicolo, dall'una o dall'altra estremi-tà, se non se ne ha la forza. Utilizzare un dispositivo di sollevamento adat-to o, se possibile, chiedere assisten-za per condividere lo sforzo.

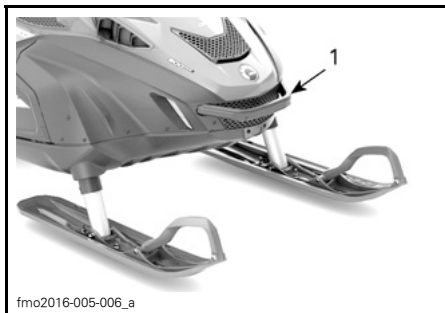

TIPICO

1. Paraurti anteriore



TIPICO

1. Guida del portaoggetti posteriore

AVVISO Non utilizzare gli sci o le maniglie sugli sci per tirare o solle-vare la motoslit-ta.

12) Indicatore

! AVVERTENZA

Non procedere mai alla regolazio-ne o all'impostazione di funzioni sull'indicatore multifunzione men-tre si guida.

Descrizione dell'indicatore

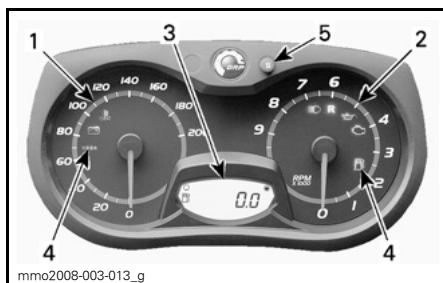

INDICATORE ANALOGICO/DIGITALE (STANDARD)

1. Tachimetro
2. Contagiri (giri/min)
3. Display con indicatore digitale
4. Spie luminose dell'indicatore
5. Pulsante SET "S" dell'indicatore

NOTA: Il tachimetro è preimpostato dal costruttore in unità del sistema imperiale, ma è possibile modificarlo in unità del sistema metrico decimale; rivolgersi ad un concessionario Lynx autorizzato.

1) Tachimetro

Misura la velocità del veicolo (in miglia all'ora o in chilometri all'ora, in funzione dell'impostazione).

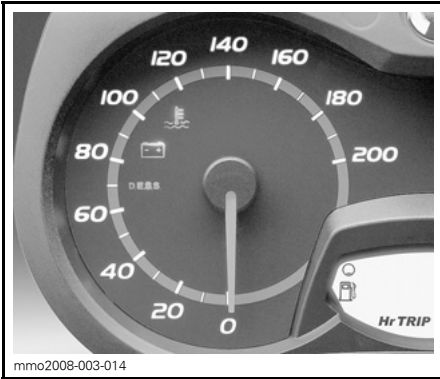

LATO SX DELL'INDICATORE

2) Contagiri (RPM, o giri/min)

Misura i giri al minuto del motore (RPM). Moltiplicando il valore per 1000 si ottiene il numero effettivo di giri.



LATO DX DELL'INDICATORE

3) Display digitale

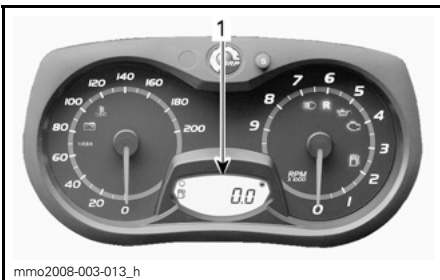

1. Display digitale

⚠ AVVERTENZA

Per non rischiare di perdere il controllo del veicolo, non procedere mai alla regolazione o all'impostazione di funzioni sull'indicatore multifunzione mentre si guida.

Il display multifunzione permette di:







- Visualizzare il messaggio di BENVENUTO all'accensione
- Visualizzare il messaggio di riconoscimento della CHIAVE
- Fornire diverse indicazioni a seconda delle selezioni dell'operatore
- Attivare o cambiare le diverse funzioni o modalità di funzionamento
- Visualizzare i messaggi di attivazione delle funzioni o le anomalie di sistema
- Visualizzare i codici di guasto.

4) Spie luminose e messaggi



TIPICO — SPIE LUMINOSE

Per le informazioni abituali delle spie luminose, vedere la tabella qui di seguito. Per i dettagli in merito alle spie che segnalano problemi di funzionamento, vedere la parte **SISTEMA DI CONTROLLO**.

SPIE ACCESE	CICALINO	DESCRIZIONE
	4 brevi segnali acustici ogni 5 minuti	Motore a due tempi: il livello dell'olio di iniezione è basso. Arrestare il veicolo in posizione sicura, rifornire il serbatoio dell'olio di iniezione. Motori a quattro tempi: pressione bassa dell'olio motore. Arrestare il veicolo in posizione sicura e controllare il livello dell'olio. Rabboccare al livello adeguato. Se il livello dell'olio è adeguato, non usare il veicolo e rivolgersi ad un concessionario Lynx autorizzato.
	—	Livello del carburante basso. Una (1) barra sul display del livello del carburante. Rabboccare il prima possibile il serbatoio del carburante.
	Segnali acustici prolungati che si ripetono a ritmo lento	Retromarcia selezionata.
	3 brevi segnali	Non è stata ingranata la retromarcia, riprovare.
	—	Selezionati abbaglianti.
Solo ACE		
	—	Modalità ECO selezionata.
	—	Modalità Standard selezionata.
	—	Modalità Sport selezionata.

5) Pulsante di impostazione SET (S)

Il pulsante è utilizzato per esplorare, regolare o ripristinare il display multifunzione dell'indicatore.

Perché le impostazioni vengano memorizzate, il motore deve essere in funzione.

Funzioni dell'indicatore

INDICAZIONI DISPONIBILI SUL DISPLAY DIGITALE			
Funzioni	600 HO E-TEC	600 ACE	900 ACE
A) Contachilometri	X	X	X
B) Contachilometri parziale "A" o "B"	X	X	X
C) Contaore parziale	X	X	X
D) Livello carburante	X	X	X
E) Modo rimessaggio motore E-TEC	X	N.D.	N.D.
F) Temperatura del refrigerante del motore	X	X	X

X = La X indica una funzione di serie
 Opt = Indica una funzione disponibile in opzione
 N.D. = Non disponibile

Quando viene prima attivato il centro informazioni, il display digitale torna per impostazione predefinita all'ultima indicazione selezionata.

A) Contachilometri

Registra la distanza totale percorsa.

Premere il pulsante SET (S) per selezionare il modo contachilometri.

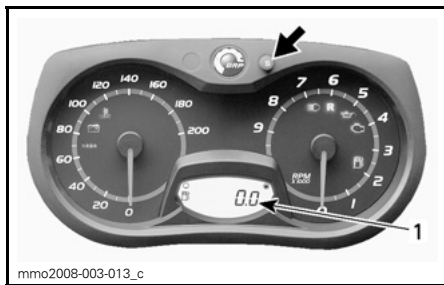

1. Modo contachilometri (Km/mi)

B) Contachilometri parziale "A" o "B"

Il contachilometri parziale registra la distanza percorsa dall'ultimo azzeramento.

Premere il pulsante SET (S) per selezionare il modo contachilometri parziale (TRIP A/TRIP B).

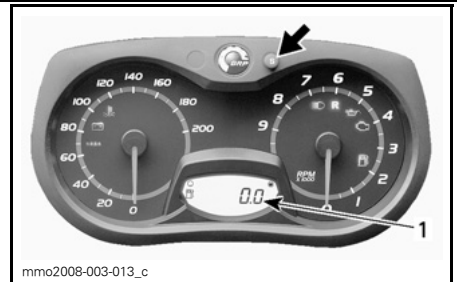

1. Modo contachilometri parziale (TRIP A/TRIP B)

Tenere premuto il pulsante SET (S) per ripristinare.

NOTA: Il ripristino della modalità TRIP B comporta anche il ripristino del CONSUMO TOTALE CARBURANTE.

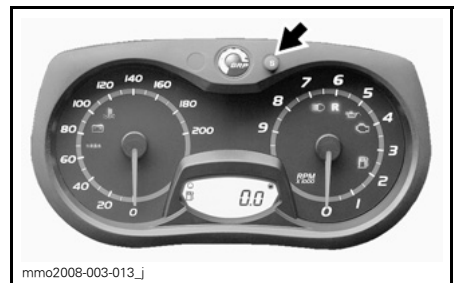

C) Contaore parziale

Registra il tempo di funzionamento del veicolo quando viene attivato il sistema elettrico a partire dal relativo ripristino.

Premere il pulsante SET (S) per selezionare il modo contatore parziale (HrTRIP).

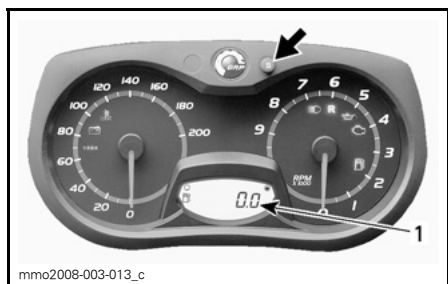

1. Modo contatore parziale (HrTRIP)

Tenere premuto il pulsante SET (S) per ripristinare.

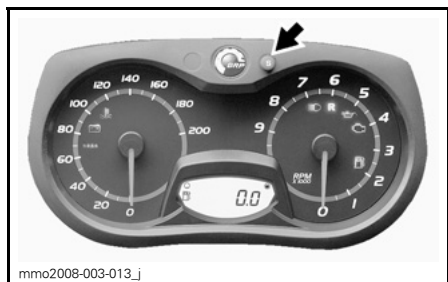

D) Livello carburante

Indicatore a barre che visualizza continuamente la quantità di benzina nel serbatoio.

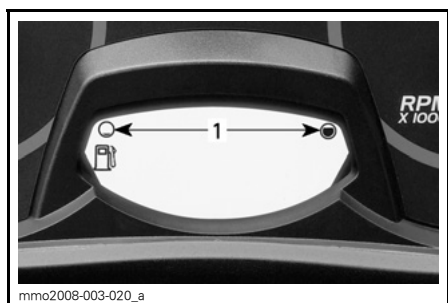

LIVELLO CARBURANTE

1. Range di funzionamento

E) Modo rimessaggio motore E-TEC

Visualizza l'indicazione OLIO quando viene avviata la procedura modo rimessaggio.

F) Temperatura del refrigerante del motore

Indicatore a barre che indica continuamente la temperatura del refrigerante del motore.

Premere il pulsante SET (S) per selezionare il modo contachilometri.

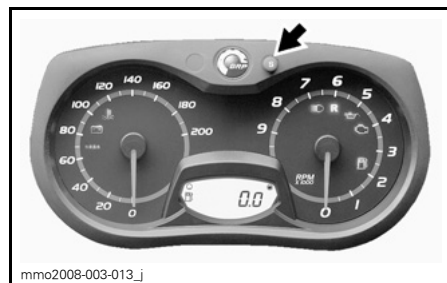

Tenere premuto il pulsante SET (S) per selezionare la modalità Temperatura del refrigerante del motore.

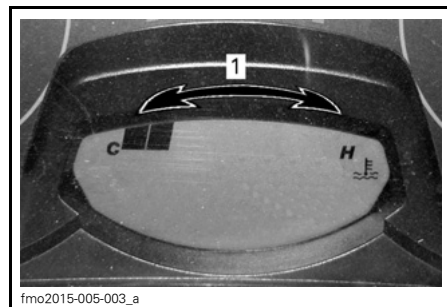

TEMPERATURA REFRIGERANTE

1. Range di funzionamento

13) Fascetta per montagna

La fascetta per montagna offre un appiglio per il conducente durante la salita laterale.

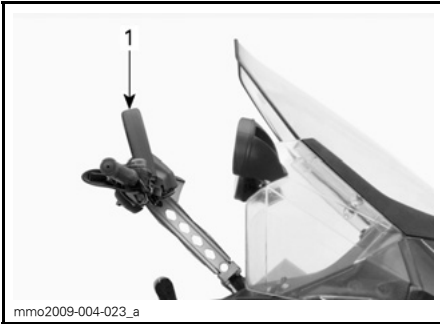

TIPICO

1. Fascetta per montagna

⚠ AVVERTENZA

Questa fascetta non è destinata a operazioni di rimorchio, sollevamento o di altro tipo, se non per un uso temporaneo quale appiglio a velocità molto basse.

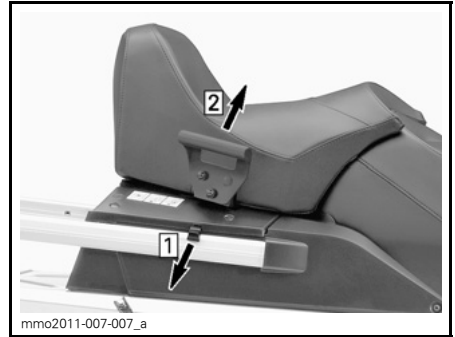

Fase 1: Tirare la linguetta di gomma

Fase 2: Sollevare il lato Dx

Per chiudere il coperchio, basta premere finché non scatta in posizione di chiusura.

Inoltre, quando si installa la sella passeggero, agganciare la cinghia di bloccaggio alla guida del portaoggetti posteriore come illustrato.

14) Vano bagagli

Il vano bagagli si trova sotto il sedile del conducente.

⚠ AVVERTENZA

Il vano bagagli deve essere correttamente bloccato e non deve contenere oggetti affilati, pesanti o fragili.

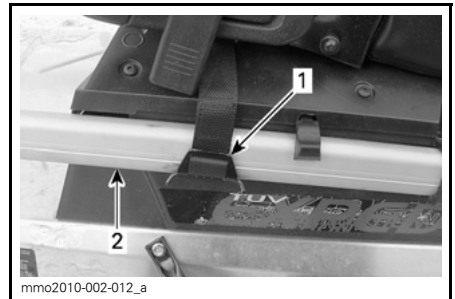

TIPICO

1. Cinghia di fermo

2. Sponde del portapacchi posteriore

Per aprire il coperchio, tenere tirata lateralmente la linguetta di gomma, sollevare quindi il lato DX del coperchio o del sedile passeggero, se installato.

⚠ ATTENZIONE Quando si chiude il coperchio con la sella del passeggero installata, bloccare con l'apposita cinghia.

Batteria

La batteria è situata in una scatola sotto il sedile del passeggero. Per accedere alla batteria, premere gli incavi del coperchio della batteria su entrambi i lati del coperchio e rimuoverlo.



fmo2012-003-004

15) Portaoggetti posteriore

⚠ AVVERTENZA

Tutti gli oggetti del portaoggetti posteriore devono essere bloccati in modo corretto. Non trasportare oggetti fragili. Un peso eccessivo nel portaoggetti può ridurre la capacità di sterzare.

⚠ AVVERTENZA

Rieffettuare sempre la regolazione delle sospensioni in base al carico. La capacità del portaoggetti è limitata ad un carico MASSIMO di 30 kg (66 lb). Guidare a una velocità molto bassa quando il veicolo è carico. Evitare di guidare velocemente sulle cunette.

16) Presa di corrente 12-volt

Sulla parte anteriore, accanto alla colonna dello sterzo, si trova una presa 12 V.

Un apparecchio elettrico da 12 volt può essere collegato al connettore della presa.

17) Gancio di traino

Utilizzare il gancio insieme a una barra di traino per trainare un accessorio.

Quando si aggancia un accessorio, attenersi sempre alle raccomandazioni del produttore.

NOTA: Fare riferimento alla decalcomania presente sul veicolo per informazioni sui limiti di peso del traino.

⚠ AVVERTENZA

Non trainare mai un accessorio con una fune. Utilizzare sempre una barra di traino rigida. L'impiego di una fune potrebbe causare una collisione tra l'oggetto e la motosilitta e un eventuale ribaltamento in caso di rapida decelerazione o di transito lungo una discesa.

Gancio di tipo a J (modelli europei)

Aggancio di un'apparecchiatura

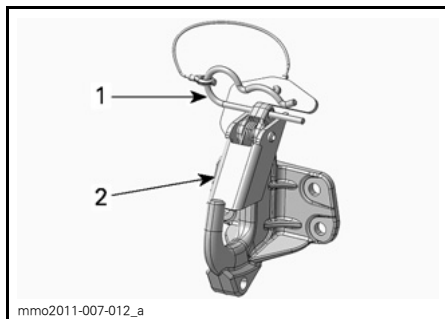

mmo2011-007-012_a

1. Gancio a forcina
2. Linguetta di sicurezza

1. Rimuovere il gancio a forcina.
2. Allineare il foro del supporto di montaggio accessori con il gancio a uncino.
3. Spingere il supporto di montaggio accessori oltre la linguetta di sicurezza.
4. Fissare la linguetta di sicurezza con il gancio a forcina.

Sgancio di un'apparecchiatura

1. Rimuovere il gancio a forcina.
2. Spingere in avanti la linguetta di sicurezza per liberare il supporto di montaggio accessori dal gancio.
3. Rimuovere il supporto di fissaggio accessori.
4. Montare il gancio a forcina.

18) Fusibili

Il sistema elettrico è protetto da fusibili. Per ulteriori informazioni, fare riferimento alla sezione *SISTEMA ELETTRICO*.

La scatola dei fusibili è situata sul lato sinistro del veicolo, dietro la copertura del sedile. Per accedere alla scatola dei fusibili, aprire il pannello laterale inferiore, quindi rimuovere la copertura del sedile inferiore.

⚠ ATTENZIONE Non utilizzare un fusibile di capacità superiore, poiché può causare gravi danni ai componenti elettrici e/o rappresentare un possibile rischio di incendio.

⚠ AVVERTENZA

Se il fusibile si brucia, stabilire la causa del guasto ed eliminarla prima di riavviare il veicolo. Richiedere l'assistenza di un concessionario autorizzato LYNX.



fmo2012-003-005

19) Manopola per avviamento di emergenza a riavvolgimento automatico (se prevista)

A riavvolgimento automatico, posizionata sul lato destro della motoslitte dietro il pannello laterale. Per inserire il meccanismo, tirare lentamente la maniglia fino a quando si percepisce una resistenza, quindi tirare con forza. Rilasciare lentamente la maniglia.

20) Cingolo

⚠ AVVERTENZA

Non chiodare mai un cingolo non omologato per l'impiego di chiodi. L'installazione di chiodi su un cingolo non approvato potrebbe aumentare il rischio di strappo o distacco del cingolo, con eventuali lesioni gravi o letali.

Prima di procedere con l'installazione di chiodi speciali sui cingoli, contattare il concessionario LYNX autorizzato per motoslitte per informazioni sulla disponibilità e le applicazioni specifiche di chiodatura.

BRP non consiglia l'uso di una motoslitte dotata di cingolo con ramponi ad alto profilo a **velocità elevata** su una pista o superfici compatte o ghiaccio per periodi prolungati di tempo.

Nel caso in cui ciò sia inevitabile, **ridurre la velocità**, quindi ridurre al minimo la distanza di guida su tali percorsi.

! ATTENZIONE Guidare tali cingoli ad alta velocità su una pista, superfici estremamente compatte o ghiaccio comporta un maggiore sforzo per i ramponi che, di conseguenza, tendono a surriscaldarsi. Per evitare eventuali danni o usura al cingolo, ridurre la velocità, quindi ridurre al minimo la distanza di guida su tali percorsi.

Per istruzioni generali sulla manutenzione dei cingoli, fare riferimento alle sezioni *CINGOLO* e *TENSIONAMENTO E ALLINEAMENTO CINGOLO* nella sezione *MANUTENZIONE* di questa guida.

21) Cofano

! AVVERTENZA

Non avviare mai il motore con il cofano rimosso dal veicolo.

Rimozione del cofano

1. Rimuovere i pannelli laterali superiori come spiegato nella presente sottosezione.
2. Sganciare le cinghie di gomma su entrambi i lati.



1. Cinghia di gomma

3. Far scorrere il cofano in avanti per liberare le linguette dalle rispettive scanalature.

Riposizionamento del cofano

1. Bloccare le linguette situate nella parte anteriore e centrale del cofano nelle scanalature della carenatura del fondo.

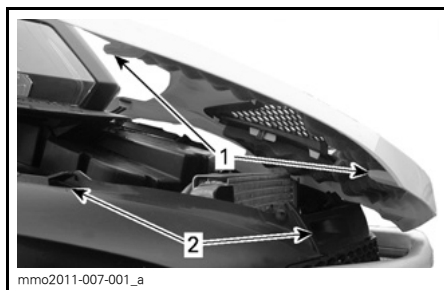

TIPICO

1. Linguette del cofano
 2. Scanalature inferiori della carenatura
2. Far scorrere il cofano verso i fari fino all'arresto.
 3. Agganciare le cinghie di gomma.

22) Pannelli laterali superiori

! AVVERTENZA

Non avviare mai il motore con i pannelli laterali aperti o rimossi dal veicolo.

Rimozione pannelli laterali superiori

1. Sganciare la cinghia di gomma.

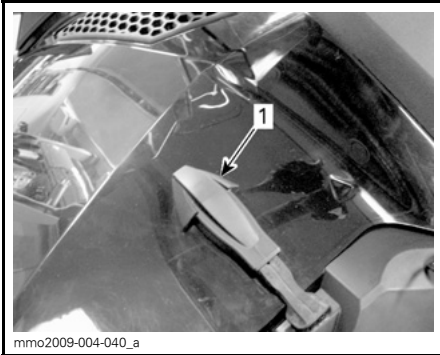

TIPICO

1. Cinghia di gomma
2. Sollevare la parte posteriore del pannello in modo da liberare la linguetta di plastica dalla consolle.
3. Far scorrere il pannello verso la parte posteriore.

Riposizionamento pannelli laterali superiori

1. Inserire le linguette inferiori del pannello nelle scanalature della carenatura del fondo.

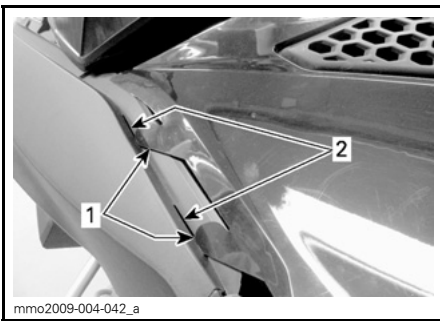

TIPICO

1. Linguette inferiori del pannello
2. Scanalature inferiori della carenatura
2. Inserire le linguette centrali superiori del pannello nella consolle.

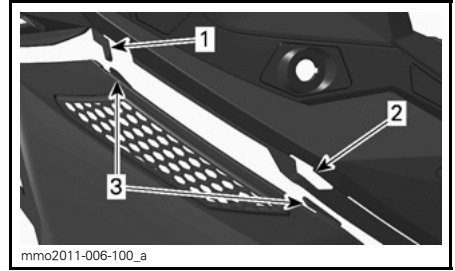

TIPICO

1. Gancio della consolle
2. Scanalatura della consolle
3. Linguette centrali del pannello
3. Inserire la linguetta posteriore nella scanalatura della consolle.

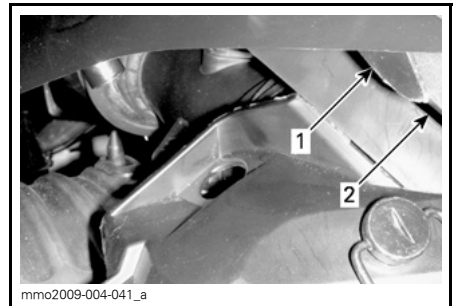

TIPICO

1. Linguetta posteriore
2. Scanalatura della consolle
4. Agganciare la cinghia di gomma.

23) Pannelli laterali inferiori

⚠ AVVERTENZA
 Non avviare mai il motore con i pannelli laterali aperti o rimossi dal veicolo.

Rimozione del pannello laterale inferiore

1. Rimuovere il pannello laterale superiore come descritto in precedenza.
2. Girare il fermaglio di 1/4 di giro in senso antiorario per sbloccare.

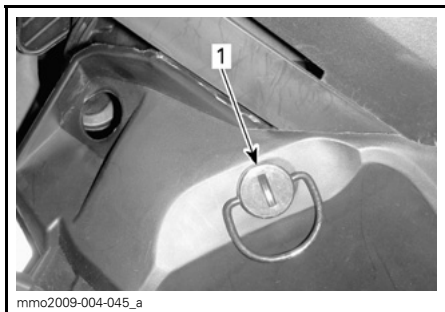

1. *Fermaglio*

- Mantenere premuta la linguetta di bloccaggio all'interno, quindi estrarre il pannello spostandolo verso l'alto e all'indietro.



1. *Linguetta di bloccaggio*

Installazione del pannello laterale inferiore

- Allineare le linguette anteriori del pannello con le scanalature della carenatura del fondo.

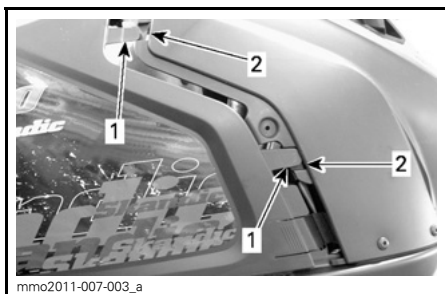

1. *Linguette anteriori del pannello*
2. *Scanalature inferiori della carenatura*

- Inserire le linguette inferiori del pannello nelle scanalature della carenatura del fondo.
- Spingere il pannello in avanti.
- Inserire il perno del pannello nell'apertura del tunnel.

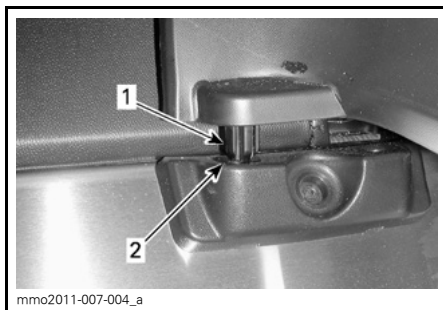

1. *Perno del pannello*
2. *Foro nel tunnel*

- Bloccare il fermaglio girandolo di 1/4 di giro in senso orario.

24) Protezione cinghia di trasmissione

Rimozione della protezione cinghia di trasmissione

⚠ AVVERTENZA

MAI avviare il motore:

- Senza schermi e protezione della cinghia di trasmissione correttamente installati.
- Con cofano e/o pannelli laterali aperti o rimossi.

MAI tentare di effettuare regolazioni su componenti in movimento mentre il motore è in funzione.

Rimuovere l'estremità del cordoncino di sicurezza dall'interruttore di spegnimento del motore.

Rimuovere i pannelli laterali SX; per la procedura, vedere nella presente sottosezione.

Rimuovere il fermo perno.

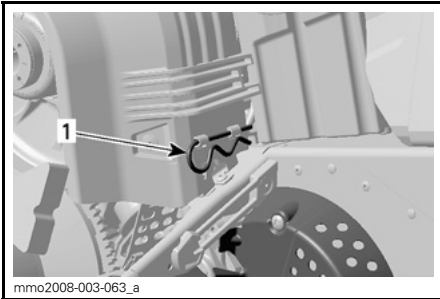

TIPICO

1. Fermo perno

Sollevare la parte posteriore della protezione cinghia di trasmissione, quindi liberarla dalle linguette anteriori facendola ruotare verso l'esterno.

Installazione della protezione della cinghia di trasmissione

Quando si reinstalla la protezione della cinghia di trasmissione, posizionarne la parte intagliata verso la parte anteriore della motoslitte.

Posizionare la scanalatura anteriore SX della protezione della cinghia di trasmissione sulla linguetta più lunga.

Ruotare la protezione verso l'interno per inserire la linguetta più corta nella scanalatura DX.

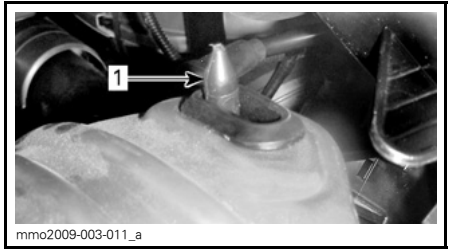

1. Asta di fermo

Posizionare la parte posteriore della protezione cinghia di trasmissione sopra il fermo e assicurarla mediante il fermo perno.

NOTA: La protezione cinghia di trasmissione è appositamente leggermente sovradimensionata per mantenere la tensione sui perni e sui fermi, evitando rumore e vibrazioni inutili. È importante che questa tensione venga mantenuta durante la reinstallazione.

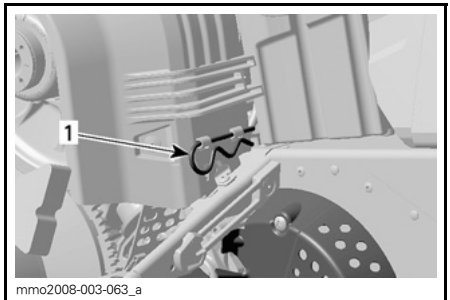

1. Fermo perno

25) Inclinazione dello sterzo

69 YETI 900 ACE

L'altezza del manubrio è regolabile. Il manubrio può essere modificato in 4 posizioni differenti.



1. Linguette

Posizionare la guarnizione sopra l'asta di fermo.

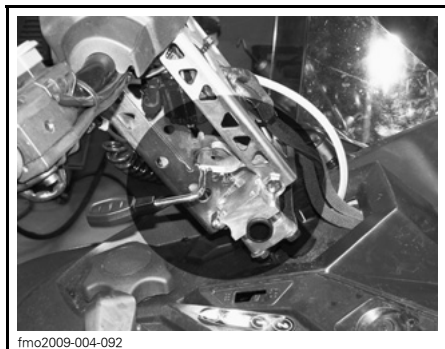

fmo2009-004-092

69 YETI Army

Per eseguire la regolazione del manubrio, procedere come segue:

1. Sollevare la leva di bloccaggio.

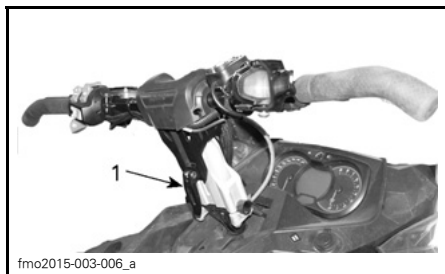

fmo2015-003-006_a

1. *Leva di blocco*
2. Portare il manubrio nella posizione desiderata, quindi premere la leva di bloccaggio per bloccarlo.

26) Sella passeggero (1+1)

69 YETI ARMY

⚠ AVVERTENZA

Il passeggero deve essere sempre in grado di appoggiare in modo sicuro i piedi sui poggiatesta e mantenere le mani sulle maniglie quando seduto. È importante rispettare tali criteri fisici per assicurare che il passeggero abbia una posizione stabile e ridurre il rischio di cadute.

Rimozione della sella del passeggero

1. Tirare la linguetta del chiavistello e sollevare la parte posteriore del sedile.

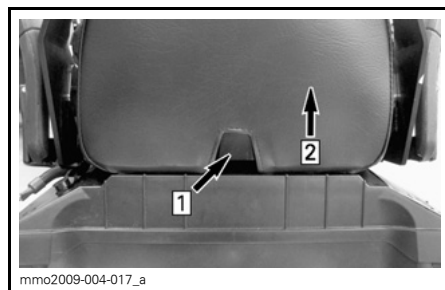

mmo2009-004-017_a

Fase 1: Premere la linguetta

Fase 2: Sollevare la parte posteriore del sedile

2. Far scorrere il sedile all'indietro e riporre da parte.

Installazione del sedile passeggero

Per installare il sedile del passeggero, procedere come descritto di seguito:

1. Posizionare la sella del passeggero rivolta in avanti sul coperchio del vano bagagli.
2. Inclinare leggermente la sella passeggero verso la parte anteriore ed inserire entrambi i ganci nelle scanalature del coperchio del vano bagagli.

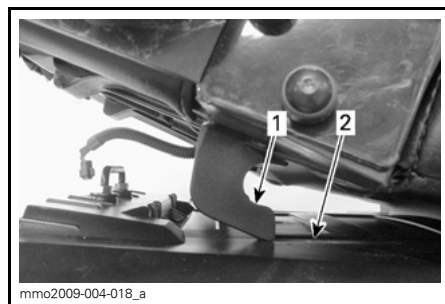

mmo2009-004-018_a

TIPICO

1. *Gancio del sedile*
2. *Scanalatura*

3. Spingere la sella del passeggero verso quella del conducente e premere con fermezza la parte posteriore verso il basso in modo da bloccare la sella passeggero in posizione.

NOTA: Si sentirà uno scatto ben distinto. Controllare ripetutamente che il sedile sia fissato dando uno strattone per verificarne il blocco.

⚠ AVVERTENZA

Accertarsi che il sedile sia agganciato bene prima di guidare.

27) Vano bagagli

69 YETI ARMY

Apertura/chiusura del vano bagagli

Per aprire il coperchio del vano bagagli, sganciare entrambe le cinghiette di gomma, quindi sollevare il coperchio.



1. Cinghia di gomma

Per chiudere il coperchio, abbassarlo in modo da poter inserire i perni del coperchio negli anelli del vano. Fissare le cinghiette di gomma.

Rimozione/installazione del vano bagagli

Per rimuovere il vano bagagli dal veicolo, aprire il coperchio e togliere le quattro viti che fissano il vano bagagli al portaoggetti posteriore. Conservare le viti per l'installazione.

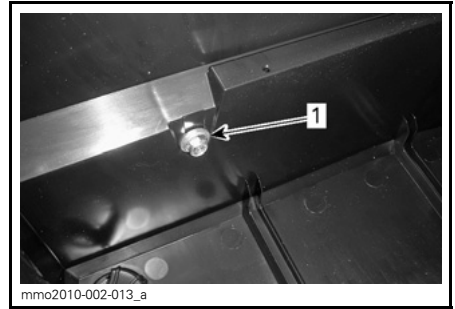

INTERNO DEL VANO BAGAGLI

1. Vite di fissaggio

Per installare il vano bagagli, assicurarsi che la superficie del tunnel sia pulita. Collocare il vano bagagli nelle guide del portaoggetti posteriore.

Fissare il vano con le quattro viti. Serrare a $10\text{N}\cdot\text{m} \pm 1\text{N}\cdot\text{m}$.

28) Interruttore modalità ECO/Standard/Sport (solo 600 ACE e 900 ACE)

L'interruttore di selezione delle modalità è posto sul lato sinistro del serbatoio.

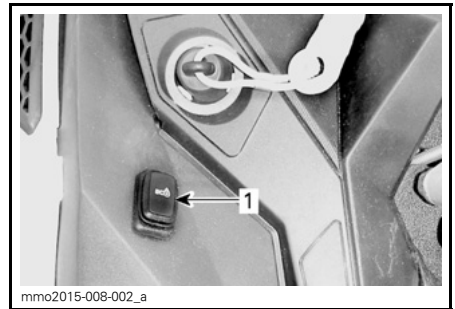

TIPICO - LATO SINISTRO DEL SERBATOIO

1. Interruttore di selezione delle modalità

Permette di attivare o disattivare le modalità Eco/Standard/Sport.

Consultare la sottosezione **MODALITÀ DI FUNZIONAMENTO** per ulteriori dettagli.

CARBURANTE E OLIO

Requisiti del carburante

AVVISO Utilizzare sempre benzina fresca. La benzina si ossida determinando una perdita di ottani, composti volatili e la produzione di depositi di gomma e vernice che possono danneggiare il sistema di alimentazione.

Le miscele di carburante a base di alcol variano a seconda del paese e della regione. Il veicolo è stato progettato per funzionare con i carburanti consigliati; ad ogni modo, tenere presente quanto segue:

- L'uso di carburanti contenenti alcol in percentuali superiori a quelle specificate dalle normative nazionali è sconsigliato e può provocare i seguenti problemi ai componenti del sistema di alimentazione:
 - Difficoltà di avviamento e funzionamento.
 - Deterioramento delle parti in gomma e plastica.
 - Corrosione delle parti in metallo.
 - Danni alle parti interne del motore.
- Verificare spesso l'eventuale presenza di perdite di carburante o altre anomalie del sistema di alimentazione, se si sospetta che la concentrazione di alcol nella benzina superi i livelli prescritti dalle normative nazionali in vigore.
- I carburanti a base di alcol attraggono e trattengono l'umidità, portando a possibili separazioni di fase nel carburante, con conseguenti ricadute prestazionali o danni al motore.

Carburante consigliato

Utilizzare benzina senza piombo con un contenuto MASSIMO di etanolo pari al 10%. Per quanto riguarda il numero minimo di ottano, la benzina deve soddisfare i seguenti requisiti:

TIPO DI CARBURANTE	MOTORE	NUMERO DI OTTANO MINIMO
Carburante che può contenere fino ad un MASSIMO del 10% di etanolo	600 HO E-TEC 600 ACE 900 ACE	95 E10 (RON)

AVVISO Non effettuare mai tentativi con altri carburanti. L'uso di un carburante inadatto può danneggiare il motore o il sistema di alimentazione.

Additivi carburante antigelo

Quando si utilizza del carburante ossigenato, non è necessario aggiungere antigelo per benzina o additivi che assorbono l'acqua e non vanno utilizzati.

Quando si utilizzano carburanti non ossigenati, è necessario utilizzare additivi antigelo a base di isopropile per il sistema di alimentazione mantenendo la proporzione di 150 ml di antigelo per 40 L di carburante.

Questa precauzione serve a ridurre il rischio di formazione di ghiaccio nei carburatori o nei componenti del sistema di alimentazione, fenomeno che può condurre, in determinati casi, a gravi danni al motore.

NOTA: Utilizzare soltanto antigelo per benzina privo di metilidrato.

Procedura di rifornimento

Svitare per effettuare il rifornimento, quindi rimontarlo serrandolo.

⚠ AVVERTENZA

- Spegnere sempre il motore prima di effettuare il rifornimento. Aprire il tappo lentamente.
- Se si nota una differenza di pressione (si sente un sibilo mentre si svita il tappo del serbatoio), fare ispezionare e/o riparare il veicolo prima di riutilizzarlo.
- Il carburante è infiammabile ed esplosivo in particolari condizioni.
- Non usare mai una fiamma viva per controllare il livello del carburante.
- Non fumare vicino al serbatoio e non avvicinare fiamme o scintille.
- Operare sempre in un'area ben ventilata.
- Non riempire il serbatoio prima di avere posizionato il veicolo in una zona protetta dal freddo. Se la temperatura aumenta, il carburante si espande e può traboccare.
- Rimuovere sempre i residui di carburante dal veicolo.

NOTA: Non sedere o appoggiarsi al sedile se il tappo del serbatoio del carburante non è correttamente installato.

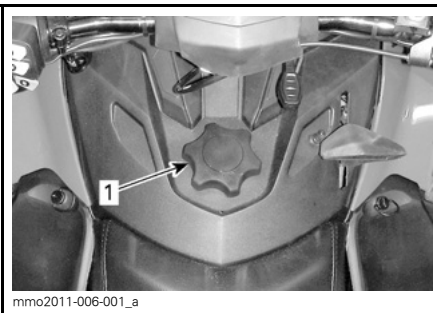

1. Tappo serbatoio carburante

Olio consigliato**E-TEC**

OLIO DI INIEZIONE RACCOMANDATO	
MOTORE	(COD. ART. 619 590 106)
600 HO E-TEC	✓

AVVISO Il motore di questa motoslitta è stato concepito per e collaudato con olio BRP XPS™. BRP consiglia vivamente di utilizzare in ogni circostanza l'olio XPS raccomandato o un olio equivalente. La garanzia limitata BRP non copre i danni provocati dall'uso di un olio non adatto per questo motore a iniezione diretta a due tempi a iniezione d'olio.

600 ACE e 900 ACE

MOTORE	OLIO MOTORE RACCOMANDATO
600 ACE 900 ACE	(COD. ART. 619 590 114)

AVVISO Il motore di questa motoslitta è stato concepito per e collaudato con l'olio sintetico BRP XPS™ per 4 tempi. BRP raccomanda vivamente di utilizzare olio sintetico XPS per motori a 4 tempi o equivalente. La garanzia limitata BRP non copre i danni provocati dall'uso di un olio non adatto per questo motore a 4 tempi.

In caso di mancata disponibilità dell'olio raccomandato, utilizzare un olio sintetico SAE 0V-40 che soddisfi o superi i requisiti della classificazione API SM o SN.

Verifica del livello dell'olio di iniezione

Il serbatoio dell'olio di iniezione si trova dietro il pannello laterale DX. Per la procedura di apertura, vedere la parte *COMANDI, STRUMENTI E DOTAZIONI*.

Mantenere sempre una quantità sufficiente di olio di iniezione raccomandato nel serbatoio dell'olio di iniezione.

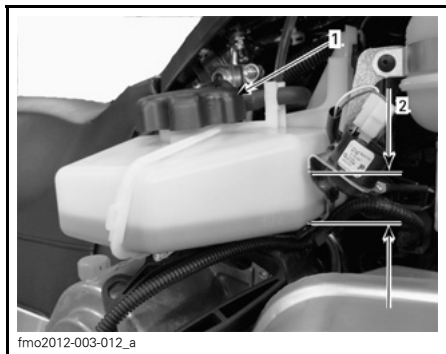

TIPICO

1. Serbatoio dell'olio di iniezione
2. Tacche di livello (1/4, 1/2, 3/4)

AVVISO Controllare il livello e rabboccare a ogni rifornimento.

Per rabboccare l'olio di iniezione

Rimuovere il tappo del serbatoio dell'olio.

Rabboccare l'olio di iniezione.

Reinserire il tappo e stringere a fondo.

NOTA: Non riempire eccessivamente. Non superare il livello MAX indicato sul collo del serbatoio.

AVVISO Non confondere tappo del serbatoio dell'olio e tappo per serbatoio carburante.

⚠ AVVERTENZA

Rimuovere sempre i residui di olio. L'olio è altamente infiammabile quando è caldo.

PERIODO DI RODAGGIO

Funzionamento durante il rodaggio

Il veicolo richiede un periodo di rodaggio di 10 ore di funzionamento o 500 km.

Dopo il periodo di rodaggio, il veicolo deve essere controllato da un concessionario autorizzato Lynx, un'officina o un professionista di fiducia. Vedere la sezione *MANUTENZIONE*.

Motore

Durante il rodaggio:

- Evitare l'uso prolungato con valvola a farfalla completamente aperta.
- Evitare accelerazioni brusche.
- Evitare di mantenere velocità di crociera troppo a lungo.
- Evitare il surriscaldamento del motore.

Brevi accelerazioni e variazioni di velocità contribuiscono tuttavia ad un buon rodaggio.

Durante le prime ore di rodaggio, il sistema di gestione del motore controlla determinati parametri del motore; ne consegue una leggera riduzione delle prestazioni.

Modelli E-TEC

Per un periodo prestabilito, il sistema di gestione del motore controlla determinati parametri del motore.

La durata è funzione del volume di carburante. Il rodaggio termina dopo il consumo di un volume di carburante pari alla capacità di circa due serbatoi.

Durante questo periodo:

- Le prestazioni e il comportamento del motore non saranno ottimali.
- Il consumo di olio e carburante sarà maggiore.

Cinghia di trasmissione

Una nuova cinghia di trasmissione richiede un periodo di rodaggio di 50 km.

Durante il rodaggio:

- Evitare accelerazioni e decelerazioni brusche.
- Evitare di trainare carichi.
- Evitare velocità di crociera elevate.

MODALITÀ DI FUNZIONAMENTO (SOLO 600 ACE E 900 ACE)

⚠ AVVERTENZA

Quando si cambia la modalità di funzionamento, assicurarsi sempre di avere la situazione sotto controllo.

Modalità ECO (Modalità di risparmio carburante)

Quando si seleziona la modalità ECO (modalità di risparmio del carburante), la coppia e la potenza erogate dal veicolo sono limitate e viene mantenuta una velocità di crociera ottimale per ridurre al minimo il consumo di carburante.

Una volta attivata, la modalità ECO rimane attiva finché non viene disattivata dall'operatore.

Modalità Standard

Sull'indicatore multifunzione si ACCENDE l'indicatore della modalità Standard per confermare l'attivazione di questa modalità di funzionamento.

Modalità Sport

⚠ AVVERTENZA

Informare il passeggero di tenersi saldamente prima di attivare la modalità Sport. La modalità Sport assicura accelerazioni più rapide.

Quando selezionata, la modalità Sport garantisce una risposta più immediata dell'acceleratore e accelerazioni più rapide che in modalità Standard o ECO.

Una volta attivata, la modalità Sport rimane attiva finché non viene disattivata dall'operatore.

Navigazione delle modalità di funzionamento

L'interruttore modalità ECO/Standard/Sport permette di navigare tra le diverse modalità di funzionamento, da ECO (potenza ridotta) a Standard (piena potenza) a Sport (potenza superiore).

Per aumentare la potenza, premere l'interruttore verso l'alto. Per ridurre la potenza, premere l'interruttore verso il basso.



TIPICO - LATO SINISTRO DEL SERBATOIO
1. Interruttore di selezione delle modalità

Per attivare la modalità Standard quando ci si trova in modalità Sport, premere una volta la parte inferiore dell'interruttore.

Per attivare la modalità ECO quando ci si trova in modalità Sport, premere due volte la parte inferiore dell'interruttore.

Per attivare la modalità ECO quando ci si trova in modalità Standard, premere una volta la parte inferiore dell'interruttore.

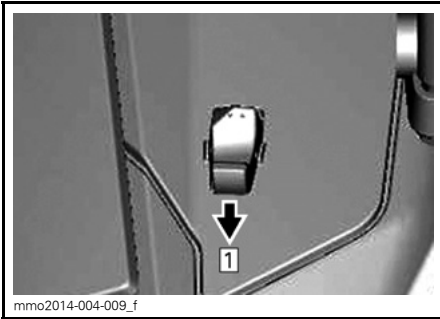
**TIPICO**

Fase 1: Premere la parte inferiore dell'interruttore

⚠ AVVERTENZA

Informare il passeggero di tenersi saldamente prima di attivare la modalità Sport. La modalità Sport assicura accelerazioni più rapide.

Per attivare la modalità Sport quando ci si trova in modalità Standard, premere una volta la parte superiore dell'interruttore.

Per attivare la modalità Sport quando ci si trova in modalità ECO, premere due volte la parte superiore dell'interruttore.

Per attivare la modalità Standard quando ci si trova in modalità ECO, premere una volta la parte superiore dell'interruttore.

⚠ AVVERTENZA

Mentre si selezionano le modalità, assicurarsi di tenere sotto controllo anche le altre motoslitte ed eventuali ostacoli o persone.

Modalità Learning Key

La Learning Key offre una modalità operativa che limita la coppia del motore e la velocità .

NOTA: La programmazione iniziale della Learning Key può limitare la velocità a 40 km/h o 70 km/h. Consultare il proprio concessionario autorizzato Lynx per modificare questa impostazione.

Vi sono 3 livelli disponibili per la modalità Learning Key.

Modificare l'impostazione della Learning Key

Per modificare l'impostazione della Learning Key, attenersi alla seguente procedura:

1. Premere il pulsante AVVIAMENTO/Retromarcia elettronica per attivare l'impianto elettrico e installare la chiave NORMALE sull'interruttore di spegnimento del motore.
2. Attendere che il centro informazioni completi il processo di autodiagnosi e mostri il messaggio di riconoscimento della chiave.

Indicatore analogico/digitale

3. Premere il pulsante SET finché non compare la scritta LEARN sul display digitale del centro informazioni.

Indicatore analogico/digitale multifunzione

4. Premere una volta il pulsante MODE, quindi premere il pulsante SET finché non compare la scritta LEARN sul centro informazioni dell'indicatore.

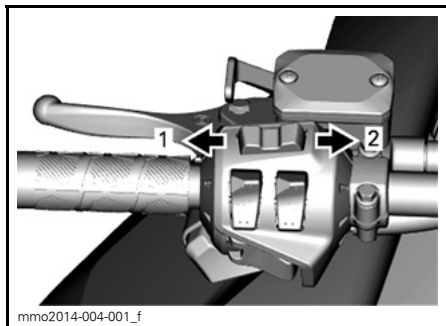

INDICATORE MULTIFUNZIONE

1. Funzione *MODE*
2. Funzione *SET*

Tutti i modelli

5. Utilizzare l'interruttore delle manopole riscaldate per selezionare le 3 impostazioni della chiave.

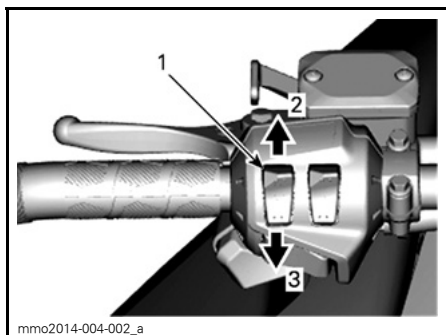

TIPICO

1. Interruttore manopole riscaldate
2. Aumenta
3. Diminuisci

NOTA: L'impostazione 1 corrisponde alla coppia più bassa, mentre l'impostazione 3 corrisponde alla massima coppia disponibile con la Chiave Learning.

6. Dopo alcuni secondi, l'impostazione viene automaticamente confermata e salvata.

NOTA: L'impostazione della velocità è applicabile a qualsiasi chiave dello stesso tipo utilizzata su una specifica motoslitte. Lo stesso tipo di chiave utilizzato su una diversa motoslitte può quindi avere una diversa impostazione di velocità.

NOTA: Le prestazioni del veicolo possono variare a seconda delle condizioni di guida.

ISTRUZIONI PER L'USO

Procedura di avvio del motore

Procedura

1. Azionare il freno di stazionamento.
2. Controllare nuovamente il funzionamento della leva acceleratore.
3. Indossare il casco.
4. Assicurarci che l'estremità del cordoncino di sicurezza sia installata sull'interruttore di spegnimento del motore e che il cordoncino sia fissato all'occhiello di un indumento.
5. Assicurarci che l'interruttore di arresto di emergenza del motore sia in posizione ON (verso l'alto).
6. Premere il pulsante START per attivare il motorino di avviamento elettrico ed avviare il motore. Rilasciare il pulsante non appena il motore parte.

⚠ AVVERTENZA

Non premere mai l'acceleratore quando si avvia il motore.

AVVISO Non utilizzare l'avviamento elettrico per più di 10 secondi alla volta. Osservare un intervallo di almeno 30 secondi tra i cicli di avviamento, per consentire al motorino elettrico di raffreddarsi.

7. Rilasciare il freno di stazionamento.

NOTA: Per l'avviamento iniziale del motore a freddo, non rilasciare il freno di stazionamento. Eseguire la procedura di **RISCALDAMENTO DEL VEICOLO** come descritto di seguito.

Avviamento di emergenza

Modelli 600 ACE e 900 ACE

Non provare ad eseguire procedure di avviamento di emergenza. Fare ricaricare o sostituire la batteria.

NOTA: L'avviamento manuale di emergenza del motore non è possibile per i modelli ACE.

Modelli 600 HO E-TEC

Se il motorino elettrico di avviamento non funziona e si sono seguite le istruzioni della **PROCEDURA DI AVVIO DEL MOTORE**, avviare il motore con il dispositivo di avviamento a riavvolgimento o il cordoncino di emergenza come descritto qui di seguito:

Avvio mediante la fune di avviamento di emergenza

Il motore può essere avviato tramite la fune di avviamento di emergenza fornita insieme al kit strumenti. Procedere come segue:

1. Rimuovere la protezione della cinghia di trasmissione.

⚠ AVVERTENZA

Non avvolgere la fune di avviamento attorno alla mano. Tenere la fune esclusivamente per la maniglia. Non avviare la motoslitte tramite la puleggia motrice, a meno che non si tratti di una vera situazione di emergenza. Fare riparare la motoslitte non appena possibile.

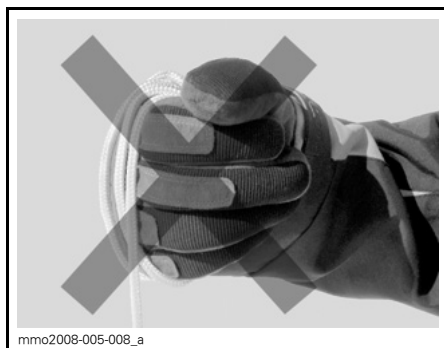

2. Collegare un'estremità della fune di emergenza alla manopola di avviamento a riavvolgimento automatico.

NOTA: La chiave della candela può essere utilizzata come una manopola di emergenza.

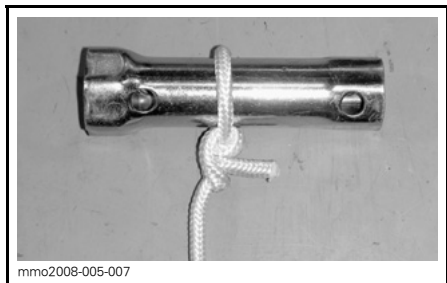

3. Collegare l'altra estremità della fune di emergenza al fermaglio di avviamento fornito con il kit strumenti.

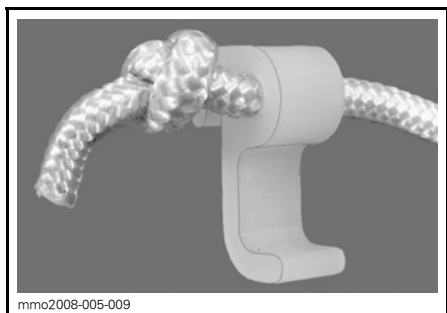

4. Agganciare il fermaglio sulla puleggia motrice.

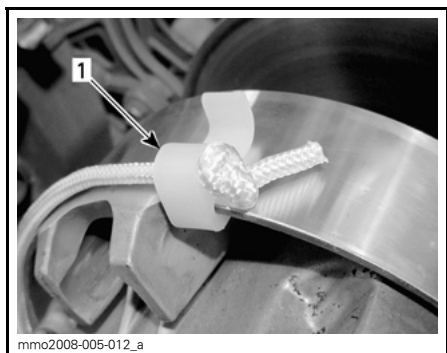

1. Posizione di installazione del fermaglio

5. Avvolgere saldamente la fune attorno alla puleggia motrice. Quando viene tirata, la puleggia deve ruotare in senso antiorario.

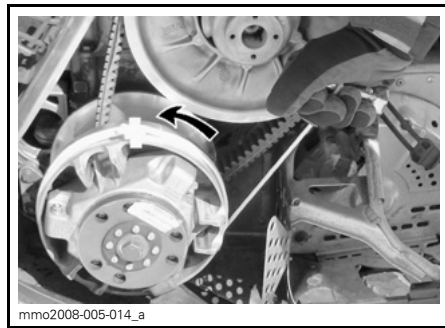

6. Tirare la fune in modo netto e secco in modo che la fune si liberi dalla puleggia motrice.

⚠ AVVERTENZA

Quando si avvia la motoslitte in una situazione di emergenza, utilizzando la puleggia motrice, non reinstallare la protezione cinghia di trasmissione e rientrare lentamente per fare riparare la motoslitte.

Riscaldamento del veicolo

Prima di mettersi alla guida, il veicolo deve essere riscaldato come illustrato di seguito.

1. Avviare il motore come descritto nella parte *PROCEDURA DI AVVIO DEL MOTORE*, sopra.
2. Lasciare che il motore si riscaldi facendolo girare per uno o due minuti al minimo.

NOTA: Non è consigliabile far girare il motore al minimo per più di 10 minuti.

3. Disinserire il freno di stazionamento.
4. Azionare l'acceleratore fino a quando la puleggia motrice si ingrana. Guidare a bassa velocità per i primi due o tre minuti.

AVVISO Se il veicolo non reagisce quando si preme l'acceleratore, spegnere il motore, rimuovere l'estremità del cordoncino di sicurezza dall'interruttore di spegnimento del motore, quindi procedere nel modo seguente.

- Verificare che gli sci non siano bloccati. Sollevare uno sci per volta tramite l'apposita maniglia, quindi riabbassarlo.
- Verificare che il cingolo non sia bloccato. Sollevare la parte posteriore della motoslitta abbastanza da staccare il cingolo da terra, quindi riabbassarla.
- Verificare che sulle sospensioni posteriori non ci siano accumuli di neve indurita o ghiaccio che possano interferire con la rotazione del cingolo. Pulire la parte.

⚠ ATTENZIONE Effettuare correttamente la manovra di sollevamento, utilizzando la forza delle gambe. Non tentare di sollevare il veicolo, dall'una o dall'altra estremità, se non se ne ha la forza.

⚠ AVVERTENZA

Ricordare di rimuovere l'estremità del cordoncino di sicurezza prima di posizionarsi davanti al veicolo o di avvicinarsi al cingolo o alla sospensione posteriore.

NOTA: Nei modelli E-TEC, il riscaldamento è a controllo elettronico. Durante questo periodo (fino a 10 minuti, in funzione della temperatura ambiente), il regime del motore è limitato.

Funzionamento della scatola del cambio

AVVISO

- Quando si traina un carico, mettere sempre il cambio in 1^a marcia.
- Mettere sempre il cambio in folle (N) quando si parcheggia il veicolo.
- Fermarsi completamente e azionare i freni prima di innestare o togliere la retromarcia. Attendere fino a quando viene riprodotto l'allarme di retromarcia prima di azionare l'acceleratore.

Folle

Quando si mette in folle (N), la scatola del cambio disinserisce le pulegge dal cingolo.

Retromarcia

Per inserire la retromarcia, procedere come segue:

1. Arrestare completamente il veicolo.
2. Premere e tenere premuto il freno.
3. Con il motore al minimo, selezionare la retromarcia (R) utilizzando la leva di selezione marce.

NOTA: È necessario premere la manopola della leva del cambio per passare da folle a retromarcia.

4. Premere leggermente la leva dell'acceleratore.

⚠ AVVERTENZA

La velocità in retromarcia non è limitata. Procedere sempre con cautela poiché una retromarcia effettuata velocemente potrebbe causare perdita di stabilità del veicolo. Rimanere sempre seduti. Prima di procedere, assicurarsi che lo spazio retrostante sia sgombro da ostacoli o persone.

Marcia avanti

Le marce avanti sono due.

Per inserire una marcia avanti, procedere come segue:

1. Arrestare completamente il veicolo.
2. Premere e tenere premuto il freno.
3. Con il motore al minimo, selezionare la marcia bassa (1) o alta (2) utilizzando la leva di selezione marce.
4. Premere leggermente la leva dell'acceleratore.

NOTA: Mai cambiare marcia quando il veicolo è in movimento: Quando si cambia dalla 1ª alla 2ª marcia o viceversa, oppure quando si innesta la retromarcia, il veicolo deve essere fermo (il veicolo non si muove e il motore è al minimo).

Spegnimento del motore

Rilasciare la leva dell'acceleratore e attendere fino a quando il motore è ritornato alla velocità minima.

Spegnere il motore utilizzando l'interruttore di arresto di emergenza o tirando il cordoncino di sicurezza dall'interruttore di spegnimento del motore.

AVVERTENZA

Rimuovere sempre l'estremità del cordoncino di sicurezza dall'interruttore di spegnimento del motore quando il veicolo non è in funzione, onde evitare un'accensione accidentale del motore, il furto o l'uso da parte di persone non autorizzate.

Traino di un accessorio

Utilizzare sempre una barra di traino rigida per trainare un accessorio. Qualsiasi accessorio trainato deve avere riflettori montati su entrambi i lati e sulla parte posteriore. Verificare le norme locali in merito ai requisiti per le luci freni.

AVVERTENZA

Non trainare mai un accessorio con una fune. Utilizzare sempre una barra di traino rigida. L'impiego di una fune potrebbe causare una collisione tra l'oggetto e la motoslitta e un eventuale ribaltamento in caso di rapida decelerazione o di transito lungo una discesa.

Traino di un'altra motoslitta

Per il traino di una motoslitta guasta, utilizzare una barra di traino rigida. Rimuovere la cinghia di trasmissione dalla motoslitta guasta; vedere la parte *CINGHIA DI TRASMISSIONE* nella sottosezione *PROCEDURE DI MANUTENZIONE* e trainare la motoslitta a velocità moderata.

AVVISO Rimuovere sempre la cinghia di trasmissione della motoslitta che deve essere trainata per evitare danni alla cinghia di trasmissione ed al sistema di trasmissione.

In situazioni di emergenza, ma solo in questi casi, qualora non si disponga di una barra di traino rigida si potrà utilizzare una fune di traino. Procedere con estrema cautela. In alcune zone, tale procedura potrebbe essere vietata. Contattare le autorità locali in merito.

Rimuovere la cinghia di trasmissione, collegare la fune alle gambe degli sci (fuselli), fare sedere una persona sulla motoslitta trainata per attivare il freno ed effettuare il traino a velocità ridotta.

AVVISO Per evitare danni al sistema dello sterzo, non collegare mai la fune di traino agli occhielli degli sci (maniglie).

AVVERTENZA

Non guidare mai ad alta velocità quando si traina una motoslitta guasta. Procedere lentamente con estrema cautela.

MESSA A PUNTO DELLA GUIDA

⚠ AVVERTENZA

La regolazione delle sospensioni può ripercuotersi sul controllo del veicolo. Cercare sempre di acquisire familiarità con il comportamento del veicolo dopo aver regolato le sospensioni.

La guida e il comfort della motoslitte dipende dalla regolazione delle sospensioni.

La scelta delle regolazioni delle sospensioni varia in base al carico trasportato, al peso del conducente, alle preferenze personali, alla velocità di guida e alle condizioni sul campo.

⚠ AVVERTENZA

Prima di procedere con qualsiasi regolazione della sospensione ricordare di:

- Parcheggiare in un luogo sicuro.
- Rimuovere l'estremità del cordoncino di sicurezza dall'interruttore di spegnimento del motore.
- Se si deve sollevare la parte anteriore o posteriore del veicolo, assicurarsi che il dispositivo di sollevamento sia stabile e ben fissato.

⚠ ATTENZIONE Non tentare di sollevare il veicolo semplicemente con le mani. Utilizzare un dispositivo di sollevamento adeguato per evitare il rischio di lesioni da strapupo.

Qui di seguito sono illustrate le linee guida per la messa a punto delle sospensioni.

Personalizzare ogni regolazione una alla volta. Potrebbe essere necessario regolare nuovamente la molla centrale dopo aver regolato, per esempio, le molle di regolazione frontali. Effettuare un giro di prova con la motoslitte nelle medesime condizioni; pista, velo-

cià, neve, posizione di guida del conducente, ecc. Modificare soltanto una regolazione e effettuare nuovamente la prova pratica. Procedere in modo metodico fino a quando si è soddisfatti.

SOSPENSIONI ANTERIORI E POSTERIORI PRECARICO DELLA MOLLA IMPOSTAZIONI PREDEFINITE

MODELLO	BRACCIO ANTERIORE	BRACCIO POSTERIORE
69 YETI Army 600 HO E-TEC	11 mm/posizione camma n. 4	12 mm/posizione camma n. 4
59 YETI 600 ACE	10 mm/posizione camma n. 4	12mm/posizione camma n. 4
69 YETI 900 ACE	11 mm/posizione camma n. 4	12mm/posizione camma n. 4

Regolazioni delle sospensioni posteriori

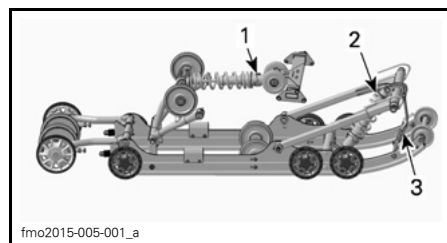

SOSPENSIONE POSTERIORE PPS-5900 A

1. Molla posteriore
2. Molla centrale
3. Cinghia di fermo

AVVISO Quando si regola la sospensione posteriore, controllare la tensione del cingolo e regolarla se necessario.

Lunghezza cinghia di fermo (Trasferimento del peso)

Guidare a bassa velocità quindi accelerare al massimo.

Fare attenzione al comportamento in sterzata.

Regolare la lunghezza della cinghia di fermo.

AVVISO Quando viene modificata la lunghezza della cinghia di fermo, regolare nuovamente il tensionamento del cingolo.

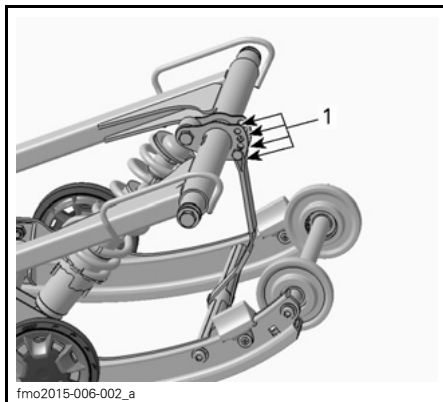

TIPICO

1. Regolazione dei fori (cinghia di fermo)

NOTA: La riduzione della lunghezza della cinghia di fermo potrebbe ridurre il comfort. Se viene percepito eccessivo trasferimento del peso, provare a correggerlo regolando prima i blocchi di accoppiamento.

Quando si utilizza la motoslitta in neve alta, può risultare necessario variare la lunghezza della cinghia di fermo e/o la posizione di guida per modificare l'angolazione alla quale il cingolo si sposta sulla neve. La familiarità dell'operatore con le diverse regolazioni e le condizioni della neve definiranno la combinazione più efficiente.

In genere, una cinghia di fermo più lunga garantisce prestazioni migliori su superfici pianeggianti coperte da spesse coltri di neve.

Prearico delle molle posteriori

Il prearico delle molle posteriori influisce sul comfort, sull'altezza di guida e sulla compensazione del carico.

Inoltre, la regolazione del prearico delle molle posteriori aumenta o riduce il peso sulla parte anteriore della motoslitta. Sugli sci grava di conseguenza un peso maggiore o minore. Questo fattore influisce sulle prestazioni su neve alta, sullo sforzo di sterzata e sulla guida.

TABELLA DI RIFERIMENTO

TRASFERIMENTO DEL PESO (PRESSIONE SCI)	COSA FARE
Confortevole: buon trasferimento del peso (pressione minima)	Nessuna regolazione necessaria
Leggera: trasferimento del peso eccessivo (sollevamento da terra)	Cinghia troppo lunga; ridurne la lunghezza
Pesante: trasferimento del peso insufficiente (pressione elevata)	Cinghia troppo corta; aumentarne la lunghezza

Aumentare o diminuire la lunghezza della cinghia fissando il bullone in un foro differente.

Un lieve affondamento sul fondo corsa della sospensione nelle condizioni di guida peggiori indica un buon precarico della molla.

AZIONE	RISULTATO
Aumento del precarico	Sospensione posteriore più rigida
	Estremità posteriore più alta
	Maggiore capacità di assorbimento degli sbalzi
	Sterzo più pesante
Riduzione del precarico	Sospensione posteriore più morbida
	Estremità posteriore più bassa
	Minore capacità di assorbimento degli sbalzi
	Sterzo più leggero
	Migliori prestazioni e manovrabilità su neve alta

Per determinare se il precarico è corretto, fare riferimento a quanto segue.

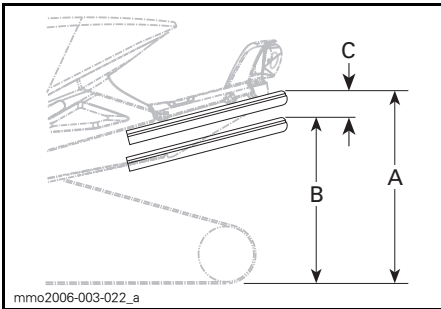

TIPICO — REGOLAZIONE CORRETTA

- A. Sospensioni completamente estese
 B. Le sospensioni si abbassano per effetto del peso del conducente, del passeggero e del carico
 C. Differenza tra la misura "A" e "B", vedere la tabella in basso

"C"	CHE COSA FARE
50 - 75 mm	Nessuna regolazione necessaria
Oltre 75 mm	Regolazione troppo morbida, aumentare il precarico
Inferiore a 50 mm	Regolazione troppo tesa, diminuire il precarico

NOTA: Se con le molle originali non è possibile raggiungere il valore specificato, rivolgersi al concessionario Lynx autorizzato per sapere quali sono le altre molle disponibili.

AVVISO Per aumentare il precarico delle molle, ruotare sempre la camma di regolazione del lato sinistro in senso orario e la camma del lato destro in senso antiorario.

Precarico delle molle centrali

Il precarico delle molle centrali influisce sullo sforzo di sterzata, sulla guida e sull'assorbimento degli sbalzi.

Inoltre, poiché esercita una pressione maggiore o inferiore sulla parte anteriore del cingolo, la regolazione del precarico delle molle centrali influisce sulle prestazioni su neve alta.

AZIONE	RISULTATO
Aumento del precarico	Sterzo più leggero
	Maggiore capacità di assorbimento degli sbalzi
	Partenze più facili su neve alta
	Migliori prestazioni e manovrabilità su neve alta
Riduzione del precarico	Sterzo più pesante
	Minore capacità di assorbimento degli sbalzi
	Migliore guida su pista

Utilizzando la chiave di regolazione delle sospensioni contenuta nella scatola degli attrezzi, girare la camma di regolazione per impostare il precarico desiderato.

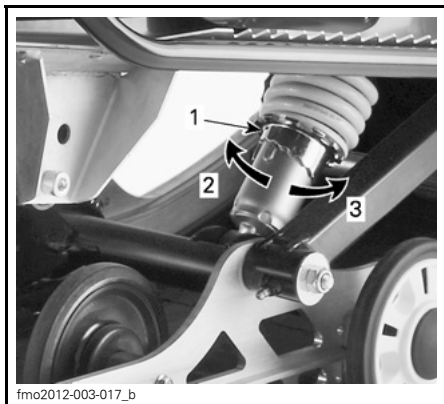

- fmo2012-003-017_b
1. *Camma di regolazione*
 2. *Prearico maggiore*
 3. *Prearico minore*

Il braccio centrale offre due posizioni. Quando si utilizza la motoslitta su pista, per lavoro o con 2 passeggeri, regolare il braccio centrale sulla posizione 1.

Quando si utilizza la motoslitta nella neve alta, può risultare necessario regolare il braccio centrale nella posizione 2.

La posizione standard per il modello Army è la 2.

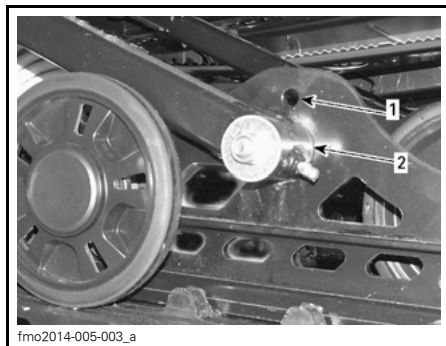

fmo2014-005-003_a

BRACCIO CENTRALE

1. *Posizione 1*
2. *Posizione 2*

Comportamento del veicolo in funzione della regolazione della sospensione

PROBLEMA	AZIONI CORRETTIVE
La sospensione anteriore non è fissa in posizione	Controllare l'allineamento sci e la regolazione dell'angolo di inclinazione. Consultare un concessionario Lynx autorizzato. Ridurre la pressione degli sci sul terreno. – Aumentare il prearico della molla centrale. – Ridurre il prearico della molla posteriore.
La motoslitta sembra instabile e sembra girare intorno al suo centro	Ridurre la pressione del braccio anteriore delle sospensioni posteriori. – Ridurre il prearico della molla centrale. – Aumentare il prearico della molla posteriore.
Lo sterzo è troppo pesante	Ridurre la pressione degli sci sul terreno. – Aumentare il prearico della molla centrale.
La parte posteriore della motoslitta sembra troppo rigida	Ridurre il prearico della molla posteriore.
La parte posteriore della motoslitta sembra troppo morbida	Aumentare il prearico della molla posteriore.
L'ammortizzatore anteriore della sospensione posteriore affonda troppo spesso sul fondocorsa	Aumentare la lunghezza della cinghia di fermo. Aumentare il prearico della molla centrale.
Il cingolo gira troppo alla partenza	Allungare la cinghia di fermo.

TRASPORTO DEL VEICOLO

Accertarsi che il tappo del serbatoio olio e quello del serbatoio carburante siano inseriti correttamente.

I carrelli di traino con piano ribaltabile possono essere facilmente equipaggiati con un meccanismo a verricello per conseguire la massima sicurezza durante il caricamento. Nonostante sembri semplice non guidare mai la motoslitte per caricarla su di un carrello di traino con piano ribaltabile o qualsiasi altro tipo di carrello o veicolo. Guidare la motoslitte su e giù da un carrello ha già causato infatti diversi gravi incidenti. Ancorare il veicolo in modo sicuro, davanti e dietro, anche per brevi tragitti. Accertarsi che tutti i componenti siano saldamente fissati. Durante il traino coprire la motoslitte per evitare che lo sporco della strada danneggi il veicolo.

Assicurarsi che il carrello sia conforme ai requisiti statali o provinciali. Assicurarsi che il gancio di traino e le catene di sicurezza siano ben fissate e che freni, indicatori di direzione e luci di ingombro siano tutte funzionanti.

MANUTENZIONE

PRIMO TAGLIANDO

Dopo le prime 10 ore o 500 km di funzionamento, secondo la circostanza che si verifica per prima, occorre far ispezionare il veicolo da un concessionario autorizzato Lynx, un'officina o un professionista di fiducia. L'ispezione di rodaggio è molto importante e non va trascurata.

NOTA: Il primo tagliando è a carico del proprietario della motoslitte.

PRIMO TAGLIANDO (DOPO I PRIMI 1 500 KM)

SISTEMA DI TRASMISSIONE E FRENO	Modelli con scatola del cambio: Verificare il livello dell'olio
	Regolare la catena di trasmissione
	Regolare ed allineare il cingolo

PRIMO TAGLIANDO (4 TEMPI) DOPO I PRIMI 3000 KM O 1 ANNO DI FUNZIONAMENTO, IN BASE ALL'EVENTUALITÀ CHE SI VERIFICA PER PRIMA

MOTORE	Sostituire l'olio motore ed il filtro
--------	---------------------------------------

PROGRAMMA DI MANUTENZIONE (2 TEMPI)

La manutenzione è molto importante per mantenere il veicolo sicuro e in perfette condizioni operative. Una richiesta di rimborso in garanzia può essere respinta se, tra le altre motivazioni, il proprietario o l'operatore hanno causato il problema con manutenzione o uso impropri. Il veicolo deve essere controllato nei tempi e nei modi previsti nel programma di manutenzione.

NOTA: Il programma di manutenzione non esime dal controllo preliminare alla guida.

AVVERTENZA

Se non si esegue correttamente la manutenzione prevista nel programma di manutenzione, il veicolo potrebbe diventare pericoloso da usare.

OGNI 3 000 KM O 1 ANNO PRIMA DELL'INIZIO DELLA STAGIONE (IN FUNZIONE DELLA CONDIZIONE CHE SI VERIFICA PER PRIMA)	
TUTTI	Ispezione pre-guida
	Controllare i codici di guasto
MOTORE	Verificare la densità del liquido refrigerante
	Ispezionare il sistema di scarico e verificare che non vi siano perdite
	Serrare le viti o i dadi del collettore di scarico alla coppia specificata
SISTEMA DI ALIMENTAZIONE	Ispezionare i tubi carburante e i collegamenti
SISTEMA DI TRASMISSIONE E FRENO	Ispezionare visivamente e pulire la puleggia motrice
	Ispezionare la cinghia di trasmissione
	Serrare la vite di fissaggio della puleggia motrice alla coppia specificata
	Pulire la puleggia condotta
	Regolare ed allineare il cingolo
	Cambiare l'olio della scatola della trasmissione
SOSPENSIONI	Ispezionare il flessibile del freno, le pastiglie e il disco
	Ispezionare la sospensione anteriore
	Ispezionare la sospensione posteriore (inclusi le cinghie di fermo e i supporti guida)
	Lubrificare la sospensione anteriore e posteriore. Lubrificare quando il veicolo viene utilizzato in ambienti umidi (pioggia, pozzanghere)
SISTEMA ELETTRICO	Verificare le estremità dei tiranti e l'allineamento
	Regolare l'assetto faro
	Ricaricare la batteria (nei modelli con avviamento elettrico)

OGNI 6 000 KM O 2 ANNI (IN FUNZIONE DELLA CONDIZIONE CHE SI VERIFICA PER PRIMA)	
MOTORE	Pulire e lubrificare il dispositivo di avviamento a riavvolgimento
SISTEMA DI ALIMENTAZIONE	Ispezionare il filtro della pompa carburante e sostituire se necessario
	Ispezionare il cavo dell'acceleratore
SISTEMA DI TRASMISSIONE	Sostituire il liquido dei freni
	Lubrificare le scanalature del contralbero
	Sostituire le seguenti parti usurabili della puleggia di trasmissione: supporti guida, O-ring e boccole di scorrimento (E-TEC)

OGNI 10 000 KM O OGNI 3 ANNI (IN FUNZIONE DELLA CONDIZIONE CHE SI VERIFICA PER PRIMA)	
MOTORE	E-TEC: Ispezionare il filtro della pompa dell'olio e pulirlo se necessario
SISTEMA ELETTRICO	E-TEC: Sostituire le candele

OGNI 5 ANNI	
MOTORE	Sostituire il refrigerante del motore
SISTEMA DI ALIMENTAZIONE	Sostituire il filtro del carburante in linea (E-TEC)

PROGRAMMA DI MANUTENZIONE (4 TEMPI)

La manutenzione è molto importante per mantenere il veicolo sicuro e in perfette condizioni operative. Una richiesta di rimborso in garanzia può essere respinta se, tra le altre motivazioni, il proprietario o l'operatore hanno causato il problema con manutenzione o uso impropri. Il veicolo deve essere controllato nei tempi e nei modi previsti nel programma di manutenzione.

NOTA: Il programma di manutenzione non esime dal controllo preliminare alla guida.

AVVERTENZA

Se non si esegue correttamente la manutenzione prevista nel programma di manutenzione, il veicolo potrebbe diventare pericoloso da usare.

OGNI 3 000 KM O 1 ANNO PRIMA DELL'INIZIO DELLA STAGIONE (IN FUNZIONE DELLA CONDIZIONE CHE SI VERIFICA PER PRIMA)	
TUTTI	Ispezione pre-guida
	Controllare i codici di guasto
MOTORE	Ispezionare gli schermi termici
	Ispezionare la tenuta dei giunti e delle guarnizioni del motore
	Verificare la densità del liquido refrigerante
	Ispezionare il sistema di scarico e verificare che non vi siano perdite
	Serrare le viti o i dadi del collettore di scarico alla coppia specificata
SISTEMA DI ALIMENTAZIONE	Ispezionare i tubi carburante e i collegamenti
SISTEMA DI TRASMISSIONE E FRENO	Ispezionare visivamente e pulire la puleggia motrice
	Ispezionare la cinghia di trasmissione
	Serrare la vite di fissaggio della puleggia motrice alla coppia specificata
	Pulire la puleggia condotta
	Regolare ed allineare il cingolo
	Cambiare l'olio della scatola del cambio
	Ispezionare il flessibile del freno, le pastiglie e il disco
SOSPENSIONI	Ispezionare la sospensione anteriore
	Ispezionare la sospensione posteriore (inclusi le cinghie di fermo e i supporti guida)
	Lubrificare la sospensione anteriore e posteriore. Lubrificare quando il veicolo viene utilizzato in ambienti umidi (pioggia, pozzanghere)
	Verificare le estremità dei tiranti e l'allineamento
SISTEMA ELETTRICO	Regolare l'assetto faro
	Ricaricare la batteria (nei modelli con avviamento elettrico)

**OGNI 6 000 KM O ALL'INIZIO DELLA STAGIONE
(IN FUNZIONE DELLA CONDIZIONE CHE SI VERIFICA PER PRIMA)**

MOTORE	Sostituire l'olio motore ed il filtro
--------	---------------------------------------

**OGNI 6.000 KM O 2 ANNI
(IN FUNZIONE DELLA CONDIZIONE CHE SI VERIFICA PER PRIMA)**

SISTEMA DI ALIMENTAZIONE	Sostituire il filtro di uscita della pompa carburante
SISTEMA DI TRASMISSIONE E FRENO	Sostituire gli O-ring della puleggia motrice, i supporti guida ed ispezionare le rampe
	Sostituire il liquido dei freni
	Lubrificare le scanalature del contralbero

**OGNI 10.000 KM O OGNI 3 ANNI
(IN FUNZIONE DELLA CONDIZIONE CHE SI VERIFICA PER PRIMA)**

SISTEMA ELETTRICO	Sostituire le candele
-------------------	-----------------------

OGNI 5 ANNI

MOTORE	Sostituire il refrigerante del motore
--------	---------------------------------------

PROCEDURE DI MANUTENZIONE

La presente sottosezione contiene le istruzioni per le procedure di manutenzione di base.

⚠ AVVERTENZA

Spegnere il motore, rimuovere l'estremità del cordoncino di sicurezza e, per l'esecuzione della manutenzione, seguire queste procedure. Il mancato rispetto delle corrette procedure di manutenzione può comportare il rischio di lesioni fisiche dovute a pezzi caldi, pezzi in movimento, elettricità, prodotti chimici o altro.

⚠ AVVERTENZA

Qualora le procedure di smontaggio/rimontaggio richiedano la rimozione di un dispositivo di bloccaggio (ad es. linguette di bloccaggio, dispositivi di fissaggio autobloccanti, ecc.), sostituire sempre il dispositivo in questione con un pezzo nuovo.

Prefiltro del silenziatore della presa d'aria

Verifica prefiltro del silenziatore della presa d'aria

Verificare che il prefiltro del silenziatore della presa d'aria sia correttamente installato, pulito ed in buone condizioni.



1. Prefiltro

Per rimuovere il prefiltro, basta estrarlo.

Per installare il prefiltro, premerlo in sede assicurandosi che sia ben fissato.

Liquido refrigerante del motore

⚠ AVVERTENZA

Non aprire mai il tappo del serbatoio del refrigerante quando il motore è caldo.

Livello del liquido refrigerante

Il serbatoio del refrigerante del motore si trova dietro il pannello laterale superiore di destra. Per la procedura di rimozione, vedere la parte *COMANDI, STRUMENTI E DOTAZIONI*.

La linea di livello freddo si trova al di sopra della fascetta di fissaggio.

Controllare il livello del refrigerante a temperatura ambiente con il tappo rimosso. Il liquido deve trovarsi in corrispondenza della linea di livello freddo (motore freddo) del serbatoio del refrigerante.

NOTA: Se si controlla il livello del refrigerante a temperatura ambiente, è probabile che sia leggermente al di sotto della linea di livello freddo.

Per aggiungere refrigerante, rimuovere il supporto di montaggio anteriore del serbatoio del refrigerante e tirare leggermente il serbatoio verso l'esterno in modo da fare spazio per il tappo.

Se fosse necessario aggiungere una grande quantità di refrigerante o rifornire l'intero sistema, consultare un concessionario autorizzato Lynx, un'officina o un professionista di fiducia.

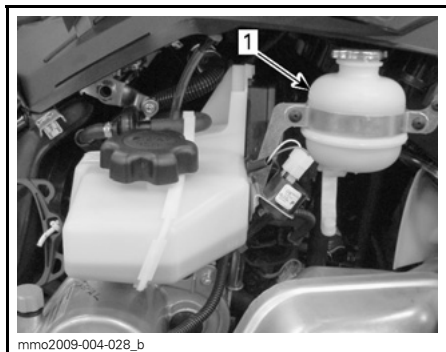

TIPICO

1. Serbatoio refrigerante

Liquido refrigerante del motore raccomandato

LIQUIDO REFRIGERANTE	
Prodotto consigliato BRP	ANTIGELO A LUNGA DURATA(F) (COD. ART. 619 590 204)
Alternativa o in caso di indisponibilità	Acqua distillata e soluzione antigelo (50% acqua distillata, 50% antigelo).

AVVISO Una miscela composta al 50% di antigelo e al 50% di acqua distillata migliorerà l'efficienza di raffreddamento. L'uso di acqua del rubinetto anziché acqua distillata può contribuire alla formazione di depositi nell'impianto di raffreddamento e ridurre l'efficienza dell'antigelo. Ciò può portare al surriscaldamento del motore.

Per evitare un possibile deterioramento del sistema antigelo, usare sempre lo stesso marchio. Non mischiare mai marchi diversi a meno che il sistema di raffreddamento sia stato completamente lavato e riempito.

AVVISO Per prevenire la formazione di ruggine o il congelamento in condizioni di freddo intenso, riempire sempre l'impianto con 50% di antigelo e 50% di acqua distillata. Il solo antigelo congela a una temperatura più alta rispetto alla miscela ottimale di acqua/antigelo. Usare sempre un antigelo a base di glicole etilenico che contenga inibitori della corrosione specifici i motori in alluminio.

Olio motore (600 ACE / ACE 900)

Verifica del livello dell'olio motore

AVVISO Controllare il livello ogni 10 ore di uso e, se necessario, rabboccare. Non riempire eccessivamente. Utilizzando il motore con un livello inadeguato di olio si possono causare gravi danni al motore. Rimuovere sempre i residui di olio.

Posizionare il veicolo su una superficie piana e procedere come descritto di seguito per controllare il livello dell'olio:

1. Avviare il motore e lasciare che raggiunga la normale temperatura di funzionamento. Il motore è alla normale temperatura di funzionamento quando il radiatore posteriore si riscalda, indicando che il termostato è aperto.
2. Lasciar girare il motore al minimo per altri 30 secondi.
3. Arrestare il motore.
4. Rimuovere la protezione della cinghia di trasmissione; vedere la parte *COMANDI, STRUMENTI E DOTAZIONI*.
5. Rimuovere l'astina dal tubo di riempimento, quindi pulirla.
6. Inserire completamente l'astina nel tubo di riempimento.

7. Estrarla di nuovo e controllare il livello di olio. Il livello deve essere compreso tra le tacche MIN e MAX, come illustrato; se necessario, rabboccare.

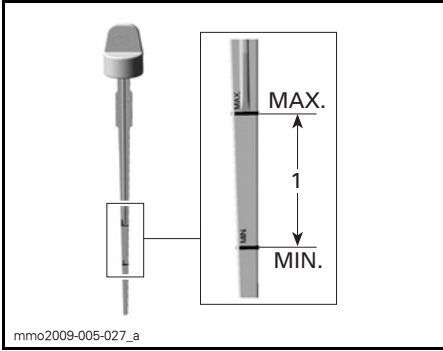

1. Livello dell'olio compreso tra le tacche MIN e MAX.

⚠ ATTENZIONE L'olio motore può essere molto caldo.

⚠ AVVERTENZA

Rimuovere sempre i residui di olio. L'olio è altamente infiammabile quando è caldo.

Sistema di scarico

Verifica del sistema di scarico

Il tubo posteriore della marmitta deve essere centrato rispetto al foro di uscita nella carenatura del fondo. Il sistema di scarico deve essere privo di ruggine o perdite. Assicurarsi che tutte le parti siano installate saldamente.

Controllare le condizioni delle molle di fermo e, se necessario, sostituirle.

Il sistema di scarico è concepito per ridurre il livello di rumore e migliorare le prestazioni totali del motore. Apportare modifiche può costituire violazione delle norme locali.

AVVISO Se viene rimosso, modificato o danneggiato un qualsiasi componente del sistema di scarico, possono derivarne gravi danni al motore.

Candele

L'ispezione o la sostituzione delle candele devono essere svolte da un concessionario autorizzato Lynx, un'officina o un professionista di fiducia. L'ispezione e la sostituzione delle candele richiedono conoscenze tecniche approfondite per via della tecnologia di iniezione diretta del carburante E-TEC. Anche se non richiesto, si consiglia di affidare l'ispezione o la sostituzione delle candele a un concessionario autorizzato Lynx.

Candele raccomandate

⚠ ATTENZIONE Utilizzare esclusivamente candele citate nell'elenco qui di seguito. La candela va installata serrandola ad una coppia precisa; per la corretta procedura d'installazione, vedere la parte *INSTALLAZIONE CANDELA*.

Rimozione/ Installazione candela

Rimozione

Aprire il pannello SX.

Rimuovere la protezione della cinghia; vedere la parte *RIMOZIONE PROTEZIONE CINGHIA*.

Staccare i cavi della candela.

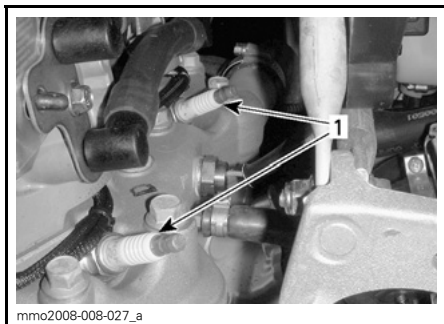

LATO SX DEL VANO MOTORE

1. Candele

Utilizzando gli attrezzi del kit strumenti, svitare le candele di un giro.

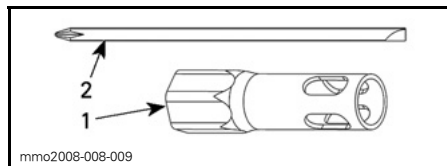

- 1. Bussola da 16 mm
- 2. Asta del cacciavite

Pulire le candele e le testate dei cilindri, possibilmente con aria pressurizzata.

⚠ AVVERTENZA
 Quando si utilizza aria pressurizzata, indossare sempre gli occhiali di protezione.

Svitare completamente le candele e rimuoverle.

Installazione

Prima di procedere all'installazione, assicurarsi che le superfici di contatto delle testate dei cilindri e delle candele siano pulite.

Con uno spessore, verificare la distanza tra gli elettrodi delle candele.

Se la candela è fuori specifica, sostituirla.

⚠ ATTENZIONE Non tentare di regolare la distanza tra gli elettrodi di queste candele.

Modello	Tipo di candela	Distanza tra gli elettrodi
600 HO E-TEC	NGK PZFR6F	Non regolabile. 0,75mm ± 0,05 mm
600 ACE	NGK MR8BI-8.	0,75 mm ± 0,05
900 ACE	NGK MR8BI-8.	0,8mm

Avvitare a mano le candele nella testata del cilindro finché non toccano il fondo.

Serrare le candele con gli attrezzi del kit strumenti o con una chiave dinamometrica ed una bussola adeguata.

Utilizzo degli attrezzi del kit strumenti

Utilizzare la bussola da 16 mm e l'asta del cacciavite che si trova nel kit strumenti del veicolo.

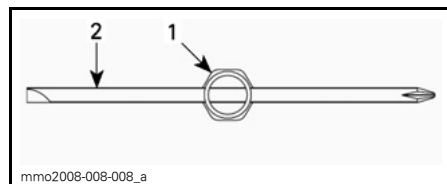

VISTA DALL'ALTO

- 1. Bussola da 16 mm
- 2. Asta del cacciavite

Serrare le candele secondo le illustrazioni seguenti.

NOTA: Assicurarsi che la candela e la rondella siano bene in sede sulla testata.

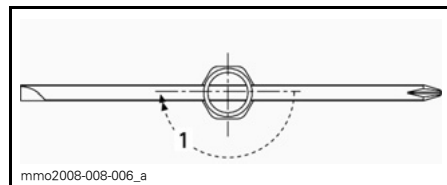

CANDELA NUOVA

- 1. Serrare di 1/2 giro

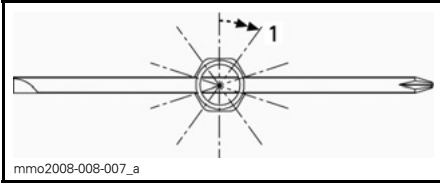
**CANDELA USATA**

1. Serrare di 1/10 di giro

Utilizzando una chiave
dinamometrica

Serrare le candele a 27,5 N•m.

Fermo motore (modelli E-TEC)

Regolazione del fermo motore

Il fermo motore si trova sul supporto motore anteriore di sinistra, davanti alla puleggia motrice.

1. Rimuovere l'estremità del cordoncino di sicurezza dall'interruttore di spegnimento del motore.
2. Rimuovere il pannello inferiore SX; vedere la parte *CARROZZERIA*.
3. Rimuovere la protezione della cinghia di trasmissione. Per informazioni, vedere la sezione *RIMOZIONE PROTEZIONE CINGHIA DI TRASMISSIONE* in questa sottosezione.
4. Allentare le tre viti che bloccano il fermo motore sul supporto motore, sufficientemente da consentire un gioco verticale (da 1/2 giro a 1 giro).

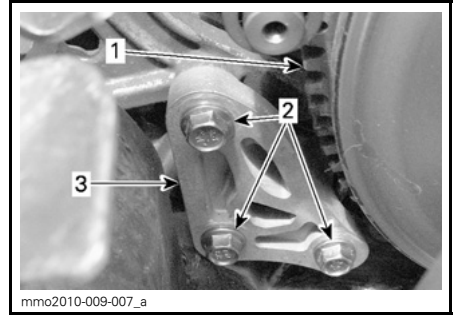

1. Puleggia motrice
2. Viti del fermo motore
3. Fermo motore

5. Inserire uno spessimetro da 0,5 mm nell'apertura del fermo motore (vedere l'illustrazione).

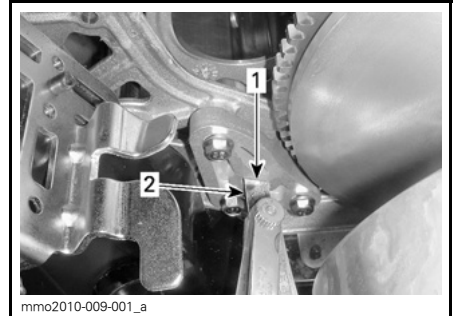

1. Apertura
2. Spessimetro

6. Inserire lo spessimetro tra il fermo motore e il blocco di arresto in gomma (sul motore).

NOTA: Non inserire lo spessimetro troppo a fondo, in quanto potrebbe superare il rilievo sulla superficie del blocco di arresto in gomma, alterando la regolazione. Vedere l'illustrazione.

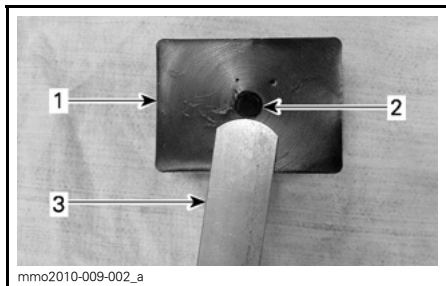

1. Blocco di arresto in gomma
2. Rilievo
3. Spessimetro

7. Serrare le viti alla coppia specificata, rispettando la sequenza illustrata. Fare attenzione a non schiacciare lo spessimetro.

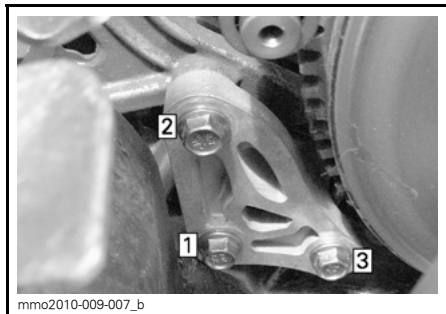

SEQUENZA DI SERRAGGIO

**COPPIA DI SERRAGGIO DELLE VITI
DEL FERMO**

$10 \text{ N}\cdot\text{m} \pm 2 \text{ N}\cdot\text{m}$

AVVISO In caso di errata installazione del fermo motore e delle rispettive viti, si potrebbero causare gravi danni alla puleggia.

Liquido dei freni

Liquido raccomandato

Utilizzare esclusivamente il liquido per freni DOT 4 da un contenitore sigillato. Nei contenitori aperti possono essere penetrate sostanze estranee o umidità dell'aria.

AVVERTENZA

Utilizzare esclusivamente il liquido per freni DOT 4 da un contenitore sigillato. Per evitare gravi danni al sistema di frenatura, non utilizzare liquidi diversi da quello raccomandato, né mischiare liquidi diversi per riempire il sistema.

AVVISO Il liquido dei freni può danneggiare pezzi verniciati ed in plastica. Maneggiare con cautela. Sfiacquare abbondantemente in caso di spargimento.

Verifica del livello del liquido dei freni

Posizionare il veicolo su una superficie piana.

Controllare il liquido dei freni nel serbatoio per verificare se il livello è corretto. Se necessario, aggiungere liquido dei freni del tipo raccomandato.

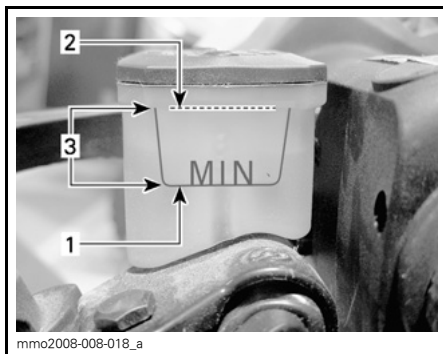

1. Minimo
2. Massimo
3. Range di funzionamento

⚠ ATTENZIONE Evitare il contatto del liquido dei freni con pelle ed occhi - vi è il rischio di gravi ustioni. In caso di contatto con la pelle, lavare abbondantemente. In caso di contatto con gli occhi, sciacquare immediatamente con molta acqua per almeno 10 minuti, quindi chiamare subito il medico.

Olio scatola del cambio

Olio consigliato per la scatola del cambio

OLIO CONSIGLIATO PER LA SCATOLA DEL CAMBIO
--

OLIO SINTETICO XPS PER CAMBIO (75W140 Hypoid) (Cod. art. 619 590 182)

AVVISO L'olio motore deve soddisfare i requisiti della classe API GL 5. La scatola del cambio di questa motoslitte è stata sviluppata e collaudata con olio sintetico XPS™ per scatole del cambio. BRP raccomanda vivamente di utilizzare sempre l'olio sintetico XPS per la scatola del cambio. La garanzia limitata BRP non copre i danni provocati dall'uso di un olio non adatto al cambio.

Accesso alla scatola del cambio

Rimuovere i pannelli laterali superiori ed inferiori; vedere la parte *COMANDI, STRUMENTI E DOTAZIONI*.

Verifica del livello dell'olio della scatola del cambio

Con il veicolo su una superficie piana, controllare il livello dell'olio rimuovendo il tappo di controllo sul lato sinistro della scatola del cambio.

NOTA: È importante che il veicolo sia perfettamente orizzontale.

Il livello dell'olio deve raggiungere il bordo inferiore del foro filettato.

NOTA: È ammesso che il livello dell'olio possa essere 2 mm sotto la superficie inferiore del foro di controllo.

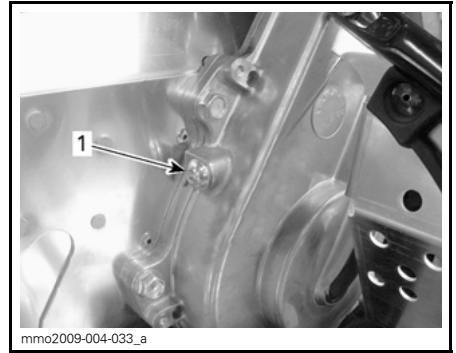

1. Tappo di controllo

1. Rimettere il tappo di controllo e serrarlo alla coppia specificata.

COPPIA DI SERRAGGIO DEL TAPPO DI CONTROLLO
--

10 N•m ± 1 N•m

Rabbocco dell'olio della scatola del cambio

1. Rimuovere il tappo di controllo situato sul lato sinistro della scatola del cambio.

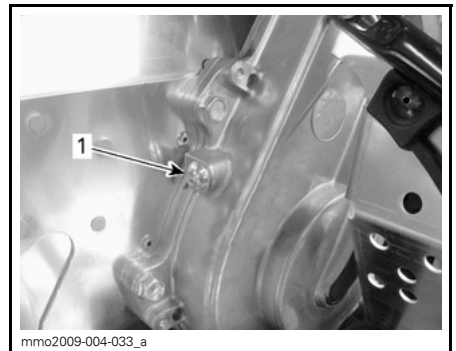

1. Tappo di controllo

2. Rimuovere il tappo di riempimento.

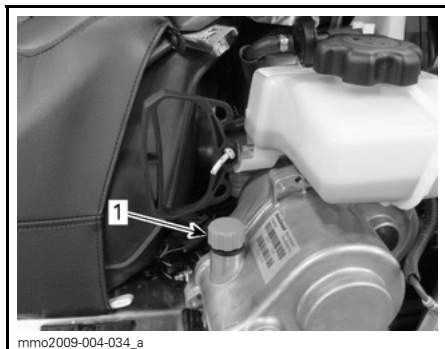

TIPICO

1. Tappo del serbatoio

3. Versare l'olio raccomandato nella scatola del cambio attraverso il foro di riempimento.

Il livello dell'olio è corretto appena inizia a fuoriuscire dal foro di controllo.

4. Rimettere il tappo di controllo e serrarlo alla coppia specificata.

**COPPIA DI SERRAGGIO DEL TAPPO
DI CONTROLLO**

10 N•m ± 1 N•m

Cinghia di trasmissione

Ispezione cinghia di trasmissione

Ispezionare la cinghia di trasmissione ricercando l'eventuale presenza di rotture, sfregamento oppure usura anomala (usura non uniforme, usura su un lato, denti mancanti, tessuto rotto). Se si rileva un'usura anormale, la probabile causa potrebbe essere un disallineamento della puleggia, un numero di giri/min eccessivo con cingolo congelato, avvii rapidi senza fase di riscaldamento, gole con bava o ruggine, olio sulla cinghia di trasmissione o cinghia di trasmissione di scorta deformata. Rivolgersi ad un concessionario Lynx autorizzato.

Cinghia di trasmissione di ricambio

La cinghia di trasmissione di ricambio può essere riposta nel vano bagagli.

Sostituzione della cinghia di trasmissione

Rimozione cinghia di trasmissione

1. Rimuovere la protezione della cinghia di trasmissione; vedere la parte *COMANDI, STRUMENTI E DOTAZIONI*.
2. Inserire lo STRUMENTO DI APERTURA DELLA PULEGGIA CONDOTTA (COD. ART. 529 017 200) (oppure il dispositivo di espansione della puleggia fornito nel kit strumenti) nel foro filettato sul mozzo del registro.

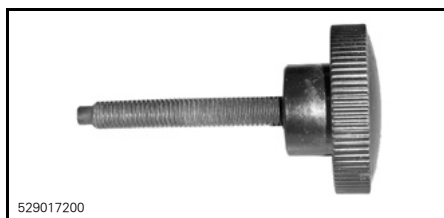

529017200
**STRUMENTO DI APERTURA DELLA
PULEGGIA CONDOTTA**



mimo2012-005-980
**DISPOSITIVO DI ESPANSIONE DELLA
PULEGGIA INSTALLATO SUL MOZZO DEL
REGISTRO.**

3. Aprire la puleggia condotta utilizzando lo strumento.
4. Per rimuovere la cinghia, farla scivolare sulla parte superiore della puleggia condotta, quindi sulla puleggia motrice stessa.

Installazione cinghia di trasmissione

1. Se necessario, aprire la puleggia condotta; per informazioni, vedere la parte *RIMOZIONE CINGHIA DI TRASMISSIONE*, sopra.
2. Far scivolare la cinghia di trasmissione sopra la puleggia condotta.

AVVISO Non forzare oppure utilizzare attrezzi per forzare la cinghia di trasmissione in posizione poiché i fili della cinghia di trasmissione potrebbero rompersi o tagliarsi.

NOTA: La durata massima della cinghia di trasmissione si ottiene quando la cinghia di trasmissione viene installata con le frecce rivolte nella direzione di rotazione.

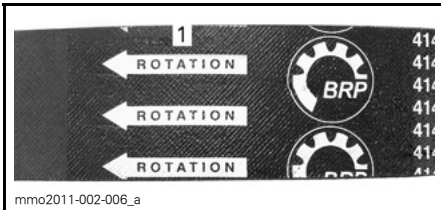

1. Da rivolgere nella direzione di rotazione

3. Svitare e rimuovere il dispositivo di espansione della puleggia condotta dalla puleggia.
4. Ruotare diverse volte la puleggia condotta per bloccare correttamente la cinghia di trasmissione tra le gole.
5. Nel caso in cui si installi una nuova cinghia di trasmissione, regolarne l'altezza. Vedere la parte *REGOLAZIONE DELL'ALTEZZA DELLA CINGHIA DI TRASMISSIONE*, oltre.
6. Installare la protezione della cinghia di trasmissione e chiudere il pannello laterale. Vedere la parte *COMANDI, STRUMENTI E DOTAZIONI*.

Regolazione dell'altezza della cinghia di trasmissione

L'altezza della cinghia di trasmissione deve essere verificata ogni volta che viene montata una nuova cinghia di trasmissione.

Per regolare l'altezza della cinghia di trasmissione, procedere come segue:

1. Rimuovere l'estremità del cordoncino di sicurezza dall'interruttore di spegnimento del motore.
2. Rimuovere la protezione della cinghia di trasmissione.
3. Allentare il bullone della staffa.

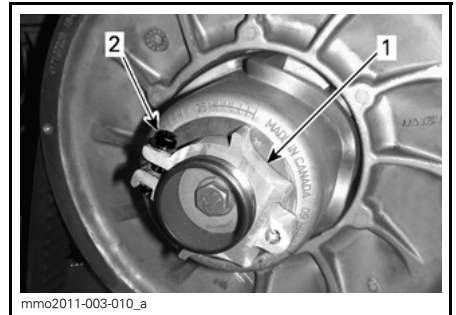

1. Mozzo del registro
2. Bullone della staffa

4. Utilizzando lo strumento di regolazione delle sospensioni fornito nel kit strumenti, girare l'anello di 1/4 di giro alla volta, quindi ruotare la puleggia condotta per installare correttamente la cinghia di trasmissione tra le gole della puleggia.

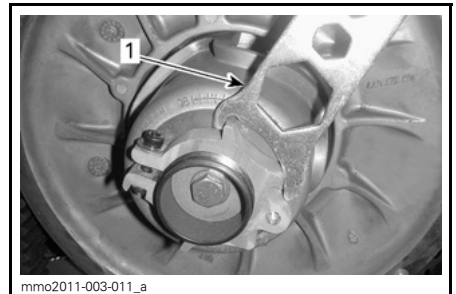

1. Strumento di regolazione delle sospensioni

NOTA: L'anello di regolazione è provvisto di filettatura sinistra.

Cinghia senza denti esterni

Ripetere il passaggio 4 fino a quando la superficie esterna della cinghia di trasmissione supera il bordo della puleggia condotta di 0 mm.

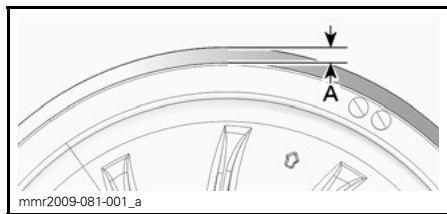

IMPOSTAZIONE PRELIMINARE

1. 0mm

Cinghia con denti esterni

Ripetere il passaggio 4 fino a quando la parte inferiore delle scanalature sul lato esterno della cinghia di trasmissione sono a contatto con i bordi della puleggia condotta.

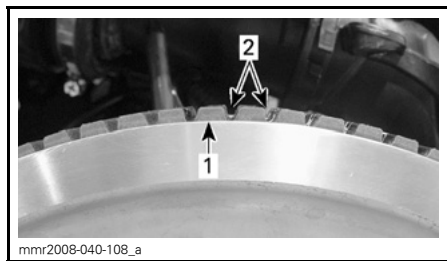

IMPOSTAZIONE PRELIMINARE

1. Bordo della puleggia condotta

2. Scanalature esterne della cinghia di trasmissione

Tutti i tipi di cinghia di trasmissione

NOTA: Se si gira l'anello in senso antiorario, la cinghia di trasmissione nella puleggia si abbassa. Se si gira l'anello in senso orario, la cinghia di trasmissione nella puleggia si alza.

5. Serrare saldamente il bullone della staffa. Se possibile, serrare alla coppia specificata mediante una chiave dinamometrica.

COPPIA DI SERRAGGIO DEL BULLONE DELLA STAFFA

5,5 N•m ± 0,5 N•m

6. Installare la protezione della cinghia di trasmissione.

7. Installare il pannello laterale.

NOTA: Questa impostazione è corretta come regolazione preliminare per la maggior parte dei modelli. In alcuni casi, quando si avvia il motore il veicolo potrebbe muoversi lentamente, indicando che la cinghia di trasmissione è eccessivamente stretta.

In questo caso, ridurre l'altezza della cinghia di trasmissione rispetto all'impostazione preliminare. Ripetere la procedura fino a quando il problema non viene risolto.

Attivazione della retromarcia

NOTA: È probabile che non sia possibile innestare la retromarcia o che sia difficile da innestare nel caso in cui la cinghia di trasmissione è posizionata a un'altezza eccessiva nella puleggia condotta. Se l'attivazione della retromarcia non funziona correttamente, verificare che la cinghia di trasmissione sia regolata correttamente. Abbassare la cinghia di trasmissione nella puleggia condotta, se necessario.

Puleggia motrice

Regolazione puleggia motrice

Le pulegge motrici sono calibrate in fabbrica per il funzionamento a livello del mare.

Viti di calibrazione (posizione rampa)

Modelli 600 ACE e 900 ACE

Non regolabile.

Modelli 600 HO E-TEC

La puleggia motrice è completamente regolabile.

⚠ AVVERTENZA

Prima di procedere a qualsiasi regolazione, rimuovere l'estremità del cordoncino di sicurezza dall'interruttore di spegnimento del motore. Il veicolo deve essere parcheggiato in un luogo sicuro, lontano della pista.

La puleggia motrice è calibrata in fabbrica per trasmettere la massima potenza motore a un numero di giri/min predefinito. I fattori quali la temperatura ambiente, l'altitudine o le condizioni della superficie possono variare il numero di giri/min critico del motore, influenzando quindi l'efficienza della motoslitte.

Questa puleggia motrice regolabile consente di impostare un numero di giri/min massimo in modo da mantenere la potenza massima.

Le viti di calibrazione devono essere regolate in modo che l'effettivo numero massimo di giri/min del motore corrisponda al numero di giri/min che realizzano il massimo della potenza.

MOTORE	GIRI/MIN MASSIMA POTENZA
600 HO E-TEC	8100 giri/min (± 100)

NOTA: Per la regolazione dei giri/min del motore affidarsi alla precisione di un contagiri digitale.

NOTA: La regolazione agisce esclusivamente su di un elevato numero di giri/min.

Sono disponibili 6 posizioni, numerate da 1 a 6.

Le viti di calibrazione offrono 6 diverse posizioni, identificate dai numeri incisi sulle teste.

La posizione effettiva è quella indicata dall'allineamento del numero sulla testa della vite con il segno sulla puleggia.

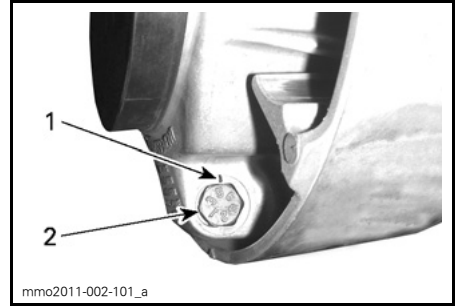
**IMPOSTAZIONE PULEGGIA**

1. *Tacca*
2. *Numero*

Ogni posizione modifica il numero di giri/min massimo del motore di circa 200 giri/min.

I numeri di posizione inferiori riducono il numero di RPM del motore in decrementi di 200 giri/min mentre quelli di posizione superiori lo aumentano in incrementi di 200 giri/min.

Esempio:

Le viti di calibrazione inizialmente montate in posizione 4 e quindi spostate alla posizione 6 aumentano il regime massimo del motore di 400 giri/min.

Procedura

Allentare il controdado quanto basta perché la testa della vite di calibrazione fuoriesca dalla puleggia per ruotarla nella posizione desiderata. Non rimuovere completamente il controdado.

Regolare le 3 viti di calibrazione nella stessa posizione.

Serrare i controdadi a $10\text{N}\cdot\text{m} \pm 2\text{N}\cdot\text{m}$.

AVVISO Non rimuovere completamente la vite di calibrazione, altrimenti le rondelle interne cadranno. Regolare sempre tutte e 3 le viti di calibrazione e assicurarsi che siano impostate tutte sulla stessa posizione.

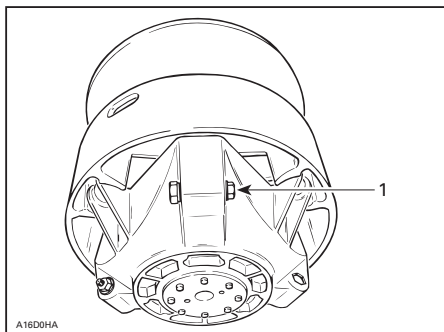

TIPICO

1. Allentare in modo sufficiente per consentire la rotazione della vite di calibrage

⚠ AVVERTENZA

Non smontare o modificare MAI la puleggia motrice.

Errori di montaggio o modifiche potrebbero provocare l'esplosione violenta della puleggia, a causa dello sforzo generato dall'elevata velocità di rotazione.

Per la manutenzione della puleggia motrice, rivolgersi al concessionario Lynx autorizzato. Riparazioni o manutenzione non corrette possono influenzare le prestazioni e ridurre la durata utile della cinghia di trasmissione. Rispettare sempre i programmi di manutenzione.

⚠ AVVERTENZA

MAI avviare il motore:

- Senza schermi e protezione della cinghia di trasmissione correttamente installati.
- Con cofano e/o pannelli laterali aperti o rimossi.

MAI tentare di effettuare regolazioni su componenti in movimento mentre il motore è in funzione.

Cingolo

Ispezione del cingolo

⚠ AVVERTENZA

Prima di effettuare qualsiasi intervento di manutenzione o regolazione, rimuovere l'estremità del cordoncino di sicurezza dall'interruttore di spegnimento del motore, a meno che non sia specificato diversamente. Il veicolo deve essere parcheggiato in un luogo sicuro, lontano della pista.

Rimuovere l'estremità del cordoncino di sicurezza dall'interruttore di spegnimento del motore.

Sollevarre la parte posteriore della motoslitte e sostenerla con un supporto meccanico per motoslitte con base ampia, dotato di pannello deflettore posteriore. A motore spento, ruotare manualmente il cingolo e controllarne le condizioni. Se usurato o tagliato o se le fibre del cingolo sono esposte oppure se si notano guide o inserti difettosi o mancanti, rivolgersi a un concessionario Lynx autorizzato.

Motoslitte equipaggiate con prodotti che migliorano la trazione

Se la motoslitte è dotata di un cingolo chiodato approvato da BRP, PROCEDERE ALL'ISPEZIONE VISIVA DEL CINGOLO PRIMA DI OGNI UTILIZZO.

Verificare la presenza di difetti, quali:

- Perforazioni nel cingolo
- Strappi nel cingolo (in particolare attorno ai fori di trazione nei cingoli chiodati)
- Ramponi rotti o strappati, che espongono la struttura interna del cingolo
- Delaminazione della gomma
- Barre rotte
- Chiodi rotti (cingoli chiodati)
- Chiodi piegati (cingoli chiodati)
- Chiodi mancanti

- Guide del cingolo mancanti
- Chiodi allentati
- Accertarsi anche che i dadi dei chiodi siano serrati secondo la coppia consigliata.

Nei cingoli chiodati approvati, sostituire immediatamente i chiodi rotti o danneggiati. Se il cingolo mostra segni di deterioramento deve essere sostituito immediatamente. In caso di dubbi, contattare il concessionario.

⚠ AVVERTENZA

Guidare con un cingolo o chiodi danneggiati potrebbe condurre a perdita di controllo, che a sua volta determinerebbe gravi lesioni o morte.

Per informazioni complete sui prodotti di miglioramento della trazione, consultare la sezione intitolata *PRODOTTI PER MIGLIORARE LA TRAZIONE*, nelle *INFORMAZIONI SULLA SICUREZZA*, nella parte iniziale della presente Guida dell'operatore.

Tensionamento e allineamento cingolo

NOTA: Tensionamento e allineamento del cingolo sono correlati. Non effettuare la regolazione di uno senza effettuarla anche sull'altro.

⚠ AVVERTENZA

Per evitare gravi lesioni alle persone in prossimità della motoslitte:

- **MAI** sostare dietro o accanto a un cingolo in movimento.
- Se è necessario far girare il cingolo, utilizzare sempre un supporto per motoslitte con base ampia, equipaggiato con un pannello deflettore posteriore.
- Quando il cingolo è sollevato da terra, farlo girare alla minima velocità possibile.

La forza centrifuga potrebbe proiettare con grande forza fuori dal tunnel detriti, frammenti di cingolo o un intero cingolo danneggiato.

Verifica della tensione del cingolo

NOTA: Guidare la motoslitte nella neve per circa 15 - 20 minuti prima di regolare la tensione del cingolo.

1. Rimuovere l'estremità del cordoncino di sicurezza dall'interruttore di spegnimento del motore.
2. Sollevare la parte posteriore del veicolo e mantenerla sollevata da terra.

⚠ ATTENZIONE Effettuare correttamente la manovra di sollevamento, utilizzando la forza delle gambe. Non tentare di sollevare la parte posteriore del veicolo se non se ne ha la forza.

3. Consentire l'estensione completa della sospensione posteriore.
4. Utilizzare il **TENSIOMETRO (COD. ART. 414 348 200)**.



5. Impostare la flessione mediante l'O-ring inferiore.

FLESSIONE

40 mm - 50 mm



mmr2009-133-003_b

IMPOSTAZIONE DELLA FLESSIONE

1. O-ring inferiore posizionato secondo specifica
6. Posizionare l'O-ring superiore su 0 kgf.
7. Posizionare il tensiometro sul cingolo, a distanza intermedia tra i rulli di scorrimento anteriori e posteriori.
8. Premere il tensiometro verso il basso fino ad allineare l'O-ring posteriore (flessione) con il fondo del supporto guida.

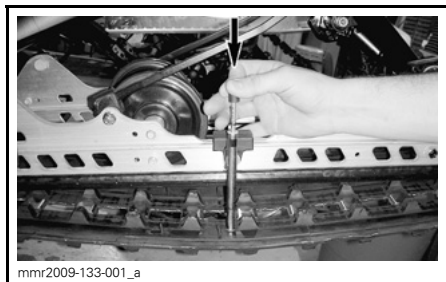

mmr2009-133-001_a

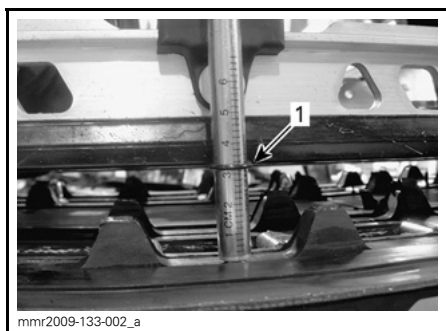

mmr2009-133-002_a

1. O-ring di flessione allineato con il supporto guida
9. Leggere il carico registrato dall'O-ring superiore sul tensiometro.



mmr2009-133-003_a

LETTURA DEL CARICO

1. O-ring superiore
10. La lettura del carico deve corrispondere alla tabella seguente.

SPECIFICA DI REGOLAZIONE DEL CINGOLO	
IMPOSTAZIONE DELLA FLESSIBILITÀ DEL CINGOLO	40 mm - 50 mm
LETTURA DEL CARICO DEL CINGOLO	7,3 kgf

11. Se la lettura del carico non corrisponde alla specifica, regolare la tensione del cingolo. Vedere la parte intitolata **REGOLAZIONE DELLA TENSIONE DEL CINGOLO**.

AVVISO Una tensione eccessiva causerà perdita di potenza e sollecitazioni eccessive a carico dei componenti delle sospensioni.

Regolazione della tensione del cingolo

1. Rimuovere l'estremità del cordoncino di sicurezza dall'interruttore di spegnimento del motore.
2. Rimuovere i tappi rullo posteriore (se presenti).



1. *Tappo rullo di scorrimento posteriore DX*

3. Allentare i bulloni di bloccaggio rulli di scorrimento posteriori.

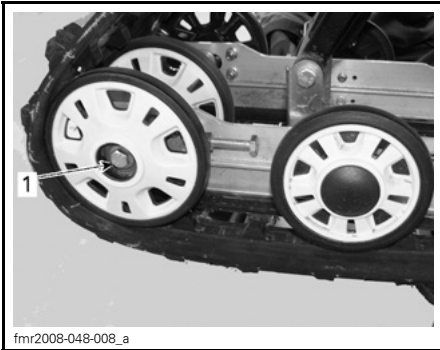

1. *Bullone rullo di scorrimento posteriore DX*

4. Serrare o allentare entrambe le viti di regolazione per aumentare o ridurre la tensione del cingolo.

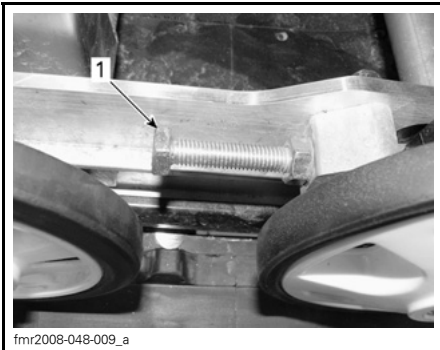

1. *Vite di regolazione DX*

5. Se non fosse possibile ottenere la tensione corretta, rivolgersi a un concessionario Lynx autorizzato.
6. Serrare nuovamente i bulloni di bloccaggio alla coppia specificata.

COPPIA DI SERRAGGIO

48 N•m ± 6 N•m

7. Controllare l'allineamento del cingolo come di seguito illustrato.

Allineamento cingolo

⚠ AVVERTENZA

Prima di verificare l'allineamento del cingolo, assicurarsi che sia privo di tutte le particelle che potrebbero venire espulse durante la sua rotazione. Mantenere mani, strumenti, piedi e indumenti lontano dal cingolo. Sollevare sempre la motoslitte su di un supporto motoslitte con base ampia, equipaggiato con un pannello deflettore posteriore. Assicurarsi che non vi siano persone nelle dirette vicinanze della motoslitte, in particolare nella parte posteriore del cingolo. Non ruotare mai il cingolo ad alta velocità.

La forza centrifuga potrebbe determinare il lancio violento verso la parte posteriore, fuori dal tunnel, di detriti, pezzi di cingolo torto o un intero cingolo separato, con un'enorme forza.

Avviare il motore e accelerare leggermente, in modo che il cingolo giri appena. Effettuare l'operazione per un breve periodo di tempo (circa 5 secondi).

Verificare che il cingolo sia ben centrato: accertare l'equidistanza su entrambi i lati tra i bordi delle guide del cingolo e i supporti guida.

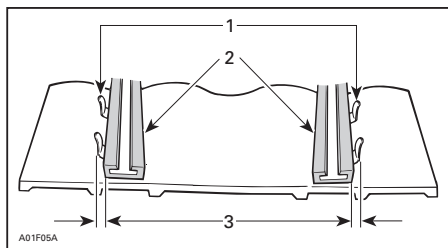

1. Guide
2. Supporti guida
3. Equidistanza

Se non centrato, eseguire l'allineamento come descritto di seguito:

AVVERTENZA

Prima di effettuare qualsiasi intervento di manutenzione o regolazione, rimuovere l'estremità del cordoncino di sicurezza dall'interruttore di spegnimento del motore, a meno che non sia specificato diversamente. Il veicolo deve essere parcheggiato in un luogo sicuro, lontano dalla pista.

1. Rimuovere l'estremità del cordoncino di sicurezza dall'interruttore di spegnimento del motore.
2. Allentare i bulloni di bloccaggio rulli di scorrimento posteriori.
3. Serrare il bullone di regolazione sul lato dove il supporto guida è il più lontano dalle guide di inserimento cingolo.

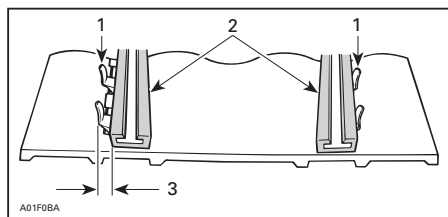

1. Guide
2. Supporti guida
3. Serrare su questo lato
4. Serrare i controdadi.

5. Serrare i bulloni di bloccaggio rulli di scorrimento a $48 \text{ N}\cdot\text{m} \pm 6 \text{ N}\cdot\text{m}$.

AVVERTENZA

Assicurarsi che tutte le fascette siano correttamente serrate per evitare di allentare un rullo di scorrimento o causare il blocco del cingolo.

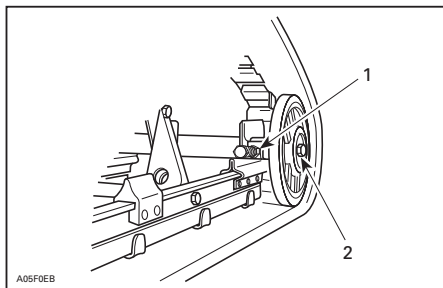

TIPICO

1. Dado di bloccaggio
2. Bulloni di fissaggio

6. Avviare il motore e ruotare lentamente il cingolo per verificare nuovamente l'allineamento.
7. Posizionare nuovamente la motoslitte sul terreno.
8. Montare i tappi rullo posteriore se presenti.

Sospensioni

Condizioni delle sospensioni posteriori

Effettuare un'ispezione visiva di tutti i componenti delle sospensioni compresi i supporti guida, le molle, i rulli, ecc.

NOTA: Durante una guida normale, la neve agirà da lubrificante e refrigerante per i supporti guida. Una guida prolungata su ghiaccio o neve sabbata porterà alla formazione di eccessivo calore e causerà un'usura prematura dei supporti guida.

Condizione della cinghia di fermo sospensione

Ispezionare la cinghia di fermo per verificare la presenza di usura e rotture e la bulloneria per accertarsi che sia ben serrata. Se risultasse allentata controllare se i fori sono deformati. Sostituire se necessario. Serrare il dado a $9\text{N}\cdot\text{m} \pm 1\text{N}\cdot\text{m}$.

Lubrificazione delle sospensioni posteriori

Lubrificare le sospensioni posteriori sui raccordi da ingrassare con GRASSO PER SOSPENSIONI (COD. ART. 293 550 033). Per informazioni sulla frequenza degli interventi di manutenzione, fare riferimento alla sezione **PROGRAMMA DI MANUTENZIONE**.

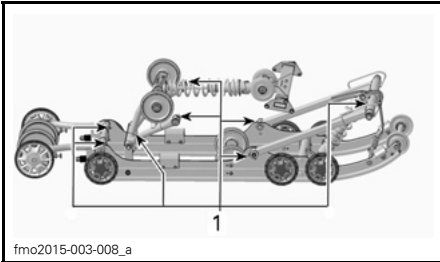

1. Raccordi da ingrassare

Condizioni del sistema di sterzo e della sospensione anteriore

Ispezionare visivamente lo sterzo e la sospensione anteriore verificando se i componenti sono serrati (braccia sterzo, tiranti, dadi sci, gambe sci, ecc.). Se necessario, rivolgersi a un concessionario Lynx autorizzato.

Lubrificazione delle sospensioni anteriori

Lubrificare le sospensioni anteriori sui raccordi da ingrassare con grasso sintetico per sospensioni (Cod. art. 293 550 033).

In genere sono sufficienti 4 o 5 colpi di ingrassatore a siringa.

NOTA: Se viene iniettata una quantità di grasso eccessiva, il grasso in eccesso fuoriuscirà dalle leve dello sterzo e dalle gambe degli sci. Con una pezza, eliminare tutto il grasso in eccesso per evitare che il contatto con altre parti.



ILLUSTRAZIONE DEL LATO SX

1. Raccordo per ingrassaggio
2. Braccetto dello sterzo

Sci

Usura e condizioni sci e guide

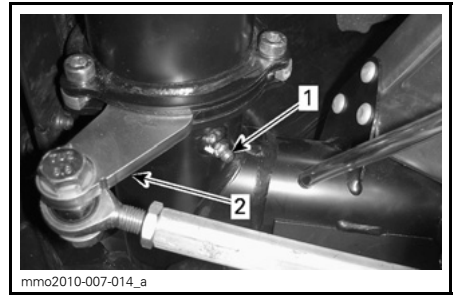
Controllare le condizioni degli sci e delle guide sci al carburo. Se usurati, rivolgersi ad un concessionario Lynx autorizzato.

AVVERTENZA

Sci e/o guide che presentano eccessiva usura pregiudicheranno il controllo della motoslitte.

Sci

L'installazione tipica dello sci prevede l'inserimento della guida nei fori centrali.

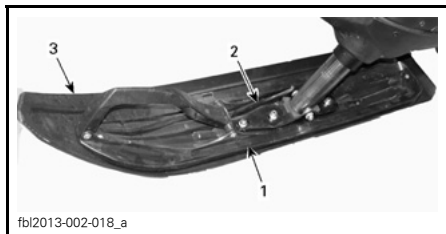

TIPICO

1. Sci
2. Guida sci
3. Coprisci (modello Army)

Nei modelli 69 Army il coprisci è installato sul lato interno.

Fusibili

Ispezione del fusibile

Il sistema elettrico è protetto da fusibili. Controllare le condizioni del fusibile e sostituirlo, se necessario.

Per rimuovere il fusibile dall'alloggiamento, estrarlo. Controllare se il filamento è fuso.

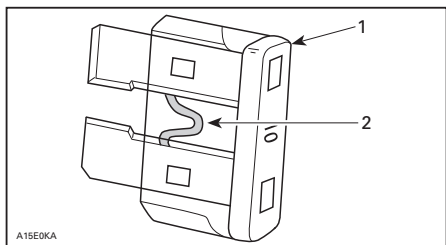

1. Fusibile
2. Controllare se è bruciato

⚠ AVVERTENZA

Non utilizzare un fusibile di capacità superiore.

⚠ AVVERTENZA

Se il fusibile si brucia, stabilire la causa del guasto ed eliminarla prima di riavviare il veicolo. Richiedere l'assistenza di un concessionario Lynx autorizzato.

Posizione fusibili

La scatola dei fusibili si trova dietro il rivestimento del sedile anteriore, sulla parte anteriore sinistra inferiore del sedile.

Fare riferimento alla decalcomania all'interno del coperchio della scatola dei fusibili oppure alla sottosezione **CARATTERISTICHE** per informazioni sull'identificazione dei fusibili.

Per accedere alla scatola dei fusibili, togliere con cautela il rivestimento della sella dall'estrusione in alluminio tirando la striscia in plastica verso il basso e lateralmente al tempo stesso.

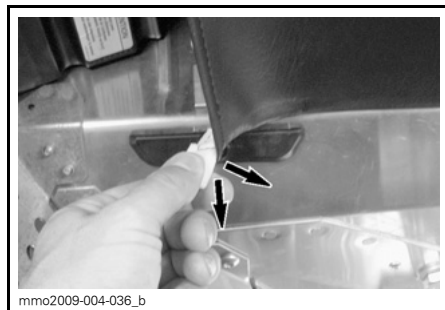

TIPICO - TIRARE LA STRISCIA



1. Scatola fusibili

Chiudere il rivestimento spingendo la morsettiera nella sporgenza in alluminio.

Luci

Controllare sempre il funzionamento delle luci dopo la sostituzione della lampadina.

Sostituzione della lampadina dei fari

AVVISO Non toccare mai la parte in vetro di una lampadina alogena con le mani nude, questo ne riduce la durata. Se si tocca il vetro, ripulire con alcool isopropilico che non lascerà pellicole sulla lampadina.

1. Mediante un piccolo cacciavite, rilasciare le linguette di blocco dell'indicatore multifunzione.

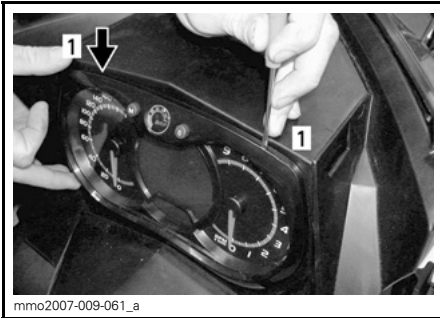

1. *Linguetta di blocco*

2. Rimuovere delicatamente l'indicatore multifunzione e riporre da un lato.



mmo2007-009-062_a

3. Staccare il connettore della lampadina fulminata. Rimuovere il manicotto di gomma.

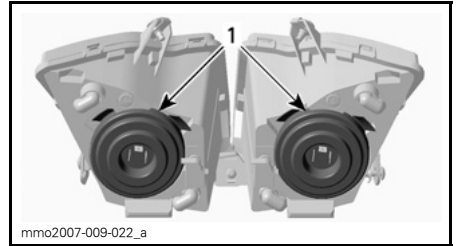

1. *Manicotti di gomma*

4. Premere e tirare contemporaneamente entrambi i lati del morsetto di fermo per liberarlo dal supporto della lampadina.

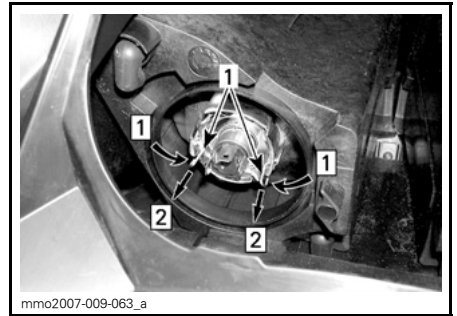

Fase 1: *Premere da entrambi i lati*

Fase 2: *Tirare per estrarre*

1. *Morsetto di fermo*

5. Estrarre la lampadina e sostituirla. Rimontare i componenti in modo corretto.

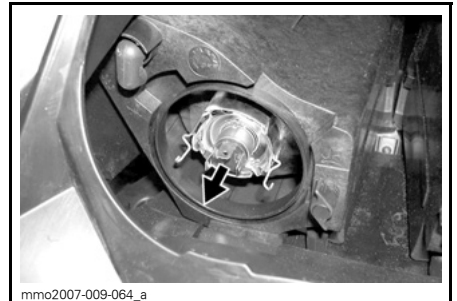

mmo2007-009-064_a

ESTRARRE LA LAMPADINA E SOSTITUIRLA

Assetto faro

Rimuovere l'indicatore multifunzione; vedere la parte intitolata **SOSTITUZIONE DELLA LAMPADINA DEI FARI**. Ruotare la manopola per regolare l'altezza del fascio.

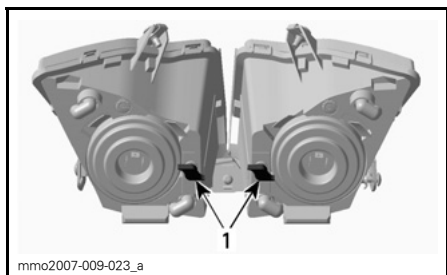

TIPICO

1. Manopole

Sostituzione della lampadina del fanalino

1. Rimuovere l'alloggiamento del fanalino estraendo la parte in vetro da entrambe le parti, applicando la medesima forza di trazione.

AVVISO Se l'alloggiamento del fanalino non viene estratto perpendicolarmente al supporto del fanalino, vi è il rischio di rompere i perni di montaggio e di dover sostituire l'alloggiamento.

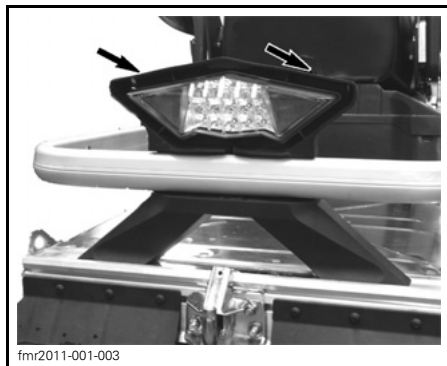

AVVISO Non estrarre eccessivamente l'alloggiamento del fanalino per evitare di danneggiare il cablaggio.

2. Rimuovere il portalampada dal gruppo fanalino.
 - 2.1 Girare il portalampada in senso antiorario.
 - 2.2 Estrarre il portalampada.
3. Sostituire la lampadina.
4. Fissare il portalampada nel gruppo fanalino.
5. Riposizionare il gruppo fanalino.

NOTA: I led del fanalino posteriore non possono essere sostituiti.

Se il fanalino a LED è guasto, sostituire l'intero fanalino. Serrare il nuovo fanalino posteriore con le viti.

CURA DEL VEICOLO

Cura dopo l'utilizzo

Rimuovere la neve e il ghiaccio dalla sospensione posteriore, dal cingolo, dalla sospensione anteriore, dallo sterzo, dal meccanismo e dagli sci.

AVVERTENZA

Prima di posizionarsi davanti al veicolo o di avvicinarsi al cingolo o ai componenti della sospensione posteriore, assicurarsi che l'estremità del cordoncino di sicurezza sia stata rimossa dall'interruttore di spegnimento del motore.

Coprire sempre la motoslitte se custodita all'aperto durante la notte o durante un periodo prolungato di inattività in modo da proteggerla dalla formazione di ghiaccio e dalla neve, oltre a preservarne l'integrità.

Pulizia e protezione del veicolo

Per il lavaggio del veicolo, utilizzare acqua ed un detergente delicato. Utilizzare esclusivamente panni in microfibra o equivalenti.

AVVISO Sul parabrezza e sul cofano è necessario utilizzare panni di microfibra o equivalenti, onde evitare di graffiare le superfici.

Per eliminare grasso, olio e sporco, utilizzare DETERGENTE HEAVY DUTY BRP (COD. ART. 293 110 001).

AVVISO Non utilizzare un detergente Heavy Duty sulle decalcomanie o sul vinile.

Per eliminare lo sporco tenace dalle superfici in plastica e vinile, utilizzare il DETERGENTE UNIVERSALE XPS (COD. ART. 219 701 709).

AVVISO Non pulire mai le parti in plastica o il cofano con detergenti aggressivi, agenti sgrassanti, solventi per pittura, acetone, prodotti contenenti cloro, ecc.

Per garantire una maggiore protezione, passare uno strato di cera sulle parti verniciate del veicolo.

NOTA: Applicare la cera solo sulle finiture lucide.

RIMESSAGGIO

Durante l'estate, o se la motoslitta non viene utilizzata per più di tre mesi, è necessario procedere ad un adeguato rimessaggio.

RIMESSAGGIO	
VEICOLO	Pulire il veicolo
MOTORE	Modelli a 2 tempi: Lubrificare il motore: Per le istruzioni, consultare il manuale del proprietario.
	Ostruire la marmitta con stracci
	Preservare l'impianto di alimentazione aggiungendo uno stabilizzatore al carburante secondo le raccomandazioni del produttore dello stabilizzatore stesso. Dopo aver aggiunto lo stabilizzante al carburante, avviare il motore.
SISTEMA DI TRASMISSIONE E FRENO	Lubrificare il perno della leva del freno
	Sollevare la parte posteriore del veicolo fino a quando il cingolo è staccato da terra. Non rilasciare la tensione del cingolo
SOSPENSIONI	Ispezionare e lubrificare la sospensione posteriore
	Lubrificare la sospensione anteriore e posteriore
SISTEMA ELETTRICO	Caricare ogni mese la batteria per mantenerla perfettamente carica durante il rimessaggio

! ATTENZIONE Utilizzare un dispositivo di sollevamento adatto o chiedere assistenza per condividere lo sforzo. Se non si dispone di un dispositivo di sollevamento, effettuare correttamente la manovra di sollevamento, utilizzando la forza delle gambe. Non tentare di sollevare la parte posteriore del veicolo se non se ne ha la forza.

AVVISO La motoslitta deve essere riposta in luogo fresco e asciutto e coperta con un telone opaco che lasci tuttavia passare l'aria. Quest'ultimo impedirà ai raggi di sole e allo sporco di aggredire i componenti in gomma e la finitura del veicolo.

Lubrificazione motore

Modo rimessaggio motore (E-TEC)

Come gli altri motori, anche il motore E-TEC deve essere adeguatamente lubrificato per il rimessaggio, onde proteggere le parti interne. Il sistema E-TEC è dotato di una funzione integrata di lubrificazione del motore che l'operatore può attivare.

Per avviare la procedura di attivazione, procedere nel modo seguente:

1. Porre il veicolo in un'area ben ventilata.

2. Avviare il motore e lasciarlo girare al minimo finché non raggiunge la temperatura di funzionamento.
3. Premere ripetutamente il pulsante SET (S) finché non è visualizzato il contachilometri (conteggio totale).

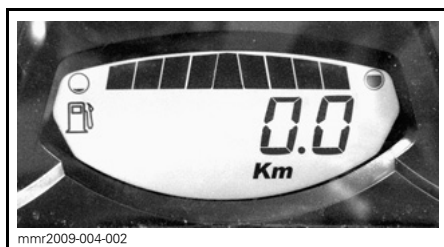

NOTA: Il modo rimessaggio non è disponibile negli altri modi (trip A, trip B e hr trip).

4. Premere ripetutamente e in modo rapido l'interruttore dei fari abbaglianti/anabbaglianti HI/LOW ; quindi, **contemporaneamente**, premere e mantenere premuto il pulsante **SET** finché sul display non compare l'indicazione "PUSH S".

NOTA: Per questa procedura, è essenziale premere ripetutamente l'interruttore dei fari abbaglianti/anabbaglianti HI/LOW **prima** di tenere premuto il pulsante SET.



5. Quando sull'indicatore viene visualizzato "PUSH S", rilasciare tutti i pulsanti.
6. Premere di nuovo il pulsante SET per 2 - 3 secondi.

Quando si avvia la procedura per il rimessaggio (funzione rimessaggio), sul display dell'indicatore appare l'indicazione "OLIO".

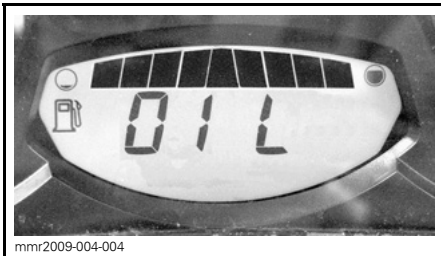

Durante il ciclo di lubrificazione del motore, non toccare nulla.

Il motore aumenta di regime fino a circa 1 600 GIRI/MIN, quindi la pompa dell'olio "impregna" di olio il motore per 30 - 60 secondi.

Al termine della procedura, il motore si arresta da sé.

Rimuovere la chiave D.E.S.S..

AVVISO Non avviare il motore durante il periodo di rimessaggio.

INFORMAZIONI TECNICHE

IDENTIFICAZIONE DEL VEICOLO

Decalcomanie descrittive veicolo

La decalcomania descrittiva del veicolo si trova sul lato destro del tunnel.

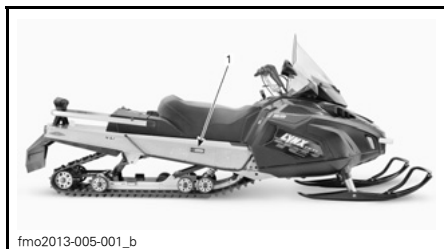

TIPICO

1. Decalcomanie descrittive veicolo

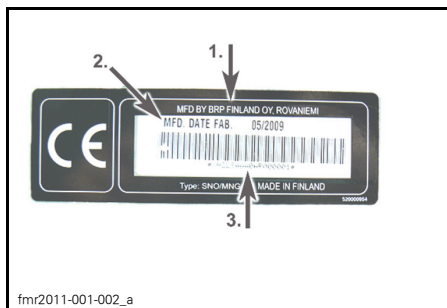

DECALCOMANIE DESCRITTIVE VEICOLO

1. Nome del produttore
2. Data di produzione
3. Numero di identificazione veicolo (VIN)

Numeri di identificazione

I componenti principali della motoslitte (motore e telaio) sono identificati da diversi numeri di identificazione. In determinate occasioni potrebbe essere necessario individuare questi numeri per problemi di garanzia o per rintracciare la motoslitte in caso di smarrimento. Questi numeri sono necessari al concessionario Lynx autorizzato per completare correttamente i moduli di richiesta della garanzia. Nessuna garanzia sarà concessa da BRP se il numero di identificazione del motore o il numero di identificazione del veicolo (VIN) è stato rimosso o in un qualunque modo danneggiato. Raccomandiamo vivamente di trascrivere tutti i numeri

di identificazione presenti sulla motoslitte e di notificarli anche all'assicurazione.

VIN (Numero di identificazione veicolo)

Il VIN è indicato sulla decalcomania descrittiva del veicolo. Vedere sopra. È inoltre inciso sul tunnel, accanto alla decalcomania descrittiva del veicolo.

Il numero e l'anno del modello fanno parte delle informazioni contenute nel VIN. Vedere l'illustrazione.

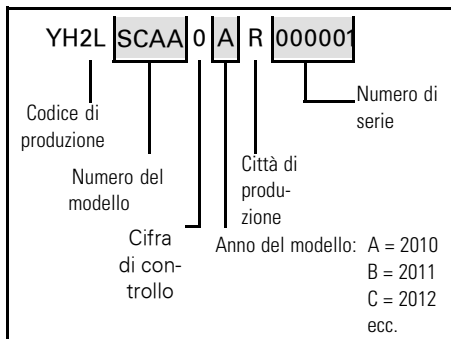

Numero di identificazione del motore

Per localizzare il numero di identificazione del proprio motore, fare riferimento alle illustrazioni seguenti.



TIPICO - MOTORE 600 HO E-TEC

1. Numero di serie del motore

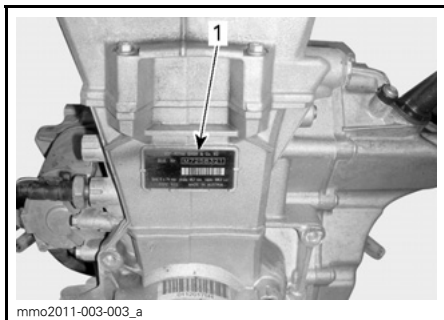

MOTORE 600 ACE

1. Numero di identificazione del motore

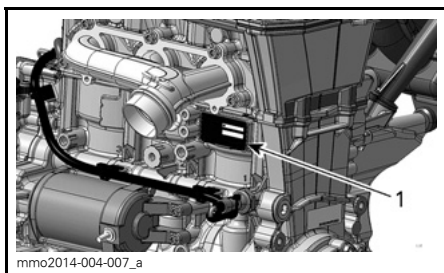

MOTORE 900 ACE

1. Numero di identificazione del motore

VALORI DI EMISSIONE SONORA E VIBRAZIONI

MODELLO		600 HO E-TEC	600 ACE	900 ACE
VALORI DI EMISSIONE SONORA E VIBRAZIONI¹				
Rumore	Livello di potenza sonora (L_{WA})	96,7 dB a 4050 giri/min (incertezza (K_{wa}) 3 dB)	90,4 dB a 3625 giri/min (incertezza (K_{wa}) 3 dB)	92,7 dB a 3625 giri/min (incertezza (K_{wa}) 3 dB)
	Pressione sonora (L_{pA})	86 dB a 4050 giri/min (incertezza (K_{pA}) 3 dB)	80 dB a 3625 giri/min (incertezza (K_{pA}) 3 dB)	80 dB a 3625 giri/min (incertezza (K_{pA}) 3 dB)
Vibrazione	Sistema mano-braccio	<2,5 m/s ² a 4050 giri/min	<2,5 m/s ² a 3625 giri/min	<2,5 m/s ² a 3625 giri/min
	Tutto il corpo a livello della sella	<0,5 m/s ² a 4050 giri/min	<0,5 m/s ² a 3625 giri/min	<0,5 m/s ² a 3625 giri/min
¹ : I valori di emissione sonora e vibrazioni sono misurati in conformità alla norma EN 15997:2011 su superficie asfaltata, in folle o senza cinghia.				

La Dichiarazione di conformità non compare in questa versione della Guida dell'operatore.

Consultare la versione stampata consegnata con il veicolo.

CHIAVE D.E.S.S. RF (RADIO FREQUENCY DIGITALLY ENCODED SECURITY SYSTEM)

Questo dispositivo è conforme alle norme FCC Parte 15 e RSS esenti da licenza di Industry Canada.

Il funzionamento è soggetto alle due condizioni seguenti: (1) il dispositivo non deve causare interferenze e (2) il dispositivo deve sopportare qualsiasi interferenza, comprese quelle che potrebbero causare funzionamenti indesiderati del dispositivo.

Eventuali cambiamenti o modifiche non espressamente approvate dalla parte responsabile per la conformità del prodotto potrebbero annullare il diritto dell'utente a utilizzare il dispositivo.

Numero di registrazione IC: 12006A-M01456

FCC ID: 2ACERM01456

Noi, parte responsabile della conformità, dichiariamo sotto la nostra esclusiva responsabilità che il dispositivo è conforme alle disposizioni della seguente Direttiva del Consiglio: 2014/53/EU. Al quale fa riferimento questa dichiarazione è conforme ai requisiti essenziali e agli altri requisiti pertinenti. Il prodotto è conforme alle seguenti direttive, norme e regolamenti armonizzati:

Direttiva sulle apparecchiature radio (RED) 2014/53/EU e norme armonizzate:

EN 300 330-2, EN 60950-1

CARATTERISTICHE TECNICHE

SISTEMA	MODELLI
MOTORE	600 HO E-TEC
Tipo di motore	Rotax® 593, raffreddato da liquido, con valvola a lamelle, 3D-RAVE
Cilindri	2
Cilindrata	594,4 cm ³
Alesaggio	72 mm
Corsa	73 mm
Giri/min motore a massima potenza	8 100 giri/min
Sistema di iniezione del carburante	Iniezione diretta E-TEC
Sistema di scarico	Marmitta acustica con singola pompa regolata
Olio motore	(COD. ART. 619 590 106)
Capacità del serbatoio dell'olio motore	2,8 L
Liquido refrigerante del motore	Miscela glicole etilenico/acqua (50% refrigerante, 50% acqua distillata) Utilizzare ANTIGELO DI LUNGA DURATA (F) (COD. ART. 619 590 204) o refrigerante specificamente formulato per i motori in alluminio
Tipo di carburante raccomandato	Super senza piombo
Numero di ottano minimo	95 (carburante che può contenere fino ad un MASSIMO del 10% di etanolo)
Capacità serbatoio carburante	39 L

SISTEMA	MODELLI
MOTORE	600 ACE
Tipo di motore	Rotax 602, raffreddato da liquido, 4 tempi, D.O.H.C., carter secco
Cilindri	2
Cilindrata	599,54 cm ³
Alesaggio	74 mm
Corsa	69,7 mm
GIRI/MIN alla massima potenza	7250 giri/min
Sistema di iniezione del carburante	Multi-point EFI, corpo farfallato da 46 mm
Sistema di scarico	Doppio tubo anteriore, marmitta con deflettore
Olio motore	(COD. ART. 619 590 114)
Capacità del serbatoio dell'olio motore	Cambio olio, 2,1 L
Liquido refrigerante del motore	Miscela glicole etilenico/acqua (50% refrigerante, 50% acqua distillata). Usare ANTIGELO A LUNGA DURATA (F) (COD. ART. 619 590 204) o refrigerante specifico per motori in alluminio
Carburante consigliato	Normale carburante senza piombo (con un MASSIMO del 10% di etanolo)
Numero di ottano minimo	95 (carburante che può contenere fino ad un MASSIMO del 10% di etanolo)
Capacità serbatoio carburante	39 L

SISTEMA	MODELLI
MOTORE	900 ACE
Tipo di motore	Rotax 903, raffreddato a liquido, 4 tempi, doppio albero a camme in testa, carter secco
Cilindri	3
Cilindrata	899 cm ³
Alesaggio	74 mm
Corsa	69,7 mm
GIRI/MIN alla massima potenza	7250 giri/min
Sistema di scarico	Silenziatore singolo anteriore
Olio motore	(COD. ART. 619 590 114)
Capacità olio motore	Cambio olio, 3,3L
Liquido refrigerante del motore	Miscela glicole etilenico/acqua (50% refrigerante, 50% acqua distillata). Usare ANTIGELO A LUNGA DURATA (F) (COD. ART. 619 590 204) o refrigerante specifico per motori in alluminio
Sistema di iniezione del carburante	Multi-point EFI, corpo farfallato da 46 mm
Carburante consigliato	Normale carburante senza piombo (con un contenuto MASSIMO di etanolo del 10%)
Numero di ottano minimo. Consultare <i>REQUISITI DEL CARBURANTE</i>	95 RON (carburante che può contenere fino al 10% di etanolo)
Capacità serbatoio carburante	39 L

SISTEMA		MODELLI	
SISTEMA DI TRASMISSIONE		TUTTI I MODELLI	
Puleggia motrice	Tipo	600 HO E-TEC	TRA III™
		600 ACE / 900 ACE	eDrive II
	Azionamento	600 HO E-TEC	3000 giri/min ± 100
		600 ACE / 900 ACE	2200 giri/min ± 100
Tipo di puleggia motrice		QRS SS	
Numero di denti del pignone	69 YETI 600 HO E-TEC		8 (2,52 pollici)
	59 Yeti 600 ACE		7 (2,86 pollici)
	69 Yeti 900 ACE		8 (2,52 pollici)
Olio scatola del cambio		OLIO SINTETICO XPS PER CAMBIO (75W140 Hypoid) (Cod. art. 619 590 182)	
Capacità olio scatola del cambio		600 ml	
Larghezza nominale cingolo	59 Yeti		500 mm
	69 Yeti		600 mm
Lunghezza nominale cingolo	59 Yeti		392,3 cm
	69 Yeti		396,8 cm
Altezza profilo cingolo	59 Yeti 600 ACE 69 YETI 900 ACE		32mm
	69 YETI ARMY 600 HO E-TEC		32 mm (Ice Ripper chiodato)
Tensione cingolo	Flessione		40 mm - 50 mm
	Forza ⁽¹⁾		7,3 kgf
Allineamento cingolo		Equidistanza tra i bordi delle guide cingolo e i supporti guide	
FRENI		TUTTI I MODELLI	
Freni		Pinza Brembo/Hydrauloc, disco autoregolante	
Liquido dei freni		DOT 4	

SISTEMA		MODELLI
SOSPENSIONI		TUTTI I MODELLI
Sospensione anteriore		LTS
Ammortizzatore anteriore		MC
Corsa massima sospensione anteriore		160 mm
Sospensione posteriore	59 Yeti	PPS 5900 A
	69 Yeti	PPS 6900 A
Ammortizzatore braccio anteriore		HPG 25
Ammortizzatore braccio posteriore	59 Yeti, 69 Yeti 900 ACE	HPG 25
	69 Yeti 600 HO E-TEC	HPG 36
Corsa massima sospensione posteriore		340 mm
SISTEMA ELETTRICO		600 HO E-TEC
Uscita sistema di illuminazione		12 V / 360 W
Lampadina fari HI/LOW		2 x 60/55 Watt (H-4)
Lampadina del fanalino		12 V 21/5 W
Candela	Tipo	NGK PZFR6F (2)
	Distanza tra gli elettrodi	0,75 mm ± 0,05 mm (non regolabile)
Fusibili/ Relè/ Condensatore	F 1: Batteria	30 A
	F 2: Avvio	5 A
	F 3: Presa di alimentazione anteriore Sella riscaldata Avvisatore acustico (opzionale)	20 A
	F 4: Ventola	15 A
	F 5: Sospensione pneumatica	15 A
	F6: GPS e caricabatteria	10 A
	R 1:	Relè accessori
	R 2:	Relè ventola

SISTEMA		MODELLI
SISTEMA ELETTRICO		600 ACE
Uscita sistema di illuminazione		12 V / 650 W
Lampadina fari HI/LOW		2 x 60/55 Watt (H-4)
Lampadina del fanalino		12 V 21/5 W
Candela	Tipo	NGK MR8BI-8.
	Distanza tra gli elettrodi	0,8 mm
Fusibili	F 1: Batteria	30 A
	F 2: Relè/Pulsante di avviamento	5 A
	F 3: Solenoide di avviamento	10 A
	F 4: Ventola	15 A
	F 5: HIC	10 A
	F 6: HIC / Indicatore	10 A
	F 7: Presa di alimentazione anteriore e riscaldatori	10 A
	F 8: Luci	20 A
	F 9: Non utilizzato	-
	F 10: Presa di corrente posteriore	5 A
	F11: GPS Sospensione pneumatica	15 A
Relè	R 1:	Relè corsa
	R 2:	Relè carico
	R 3:	Relè carico
	R 4:	Relè ventola

SISTEMA		MODELLI
SISTEMA ELETTRICO		900 ACE
Uscita sistema di illuminazione		12 V / 650 W
Lampadina fari HI/LOW		2 x 60/55 Watt (H-4)
Lampadina del fanalino		2,6 W / 139 W a LED
Candela di accensione	Tipo	NGK MR8BI-8.
	Distanza tra gli elettrodi	0,8 mm
Fusibili e relè	F1: Batteria	30 A
	F2: Relè/Pulsante di avviamento	5 A
	F3: Solenoide di avviamento	10 A
	F4: Ventola	15 A
	F5: HIC	10 A
	F6: HIC / Indicatore	10 A
	F7: Presa di alimentazione anteriore e riscaldatori	10 A
	F8: Illuminazione	20 A
	F9: Non utilizzato	-
	F10: Presa di corrente posteriore	5 A
	F11: Sospensione pneumatica	15 A
	R1:	Funzionamento
	R2:	Carica
	R3:	Relè carico
R4:	Relè ventola	

SISTEMA		MODELLI
PESO E DIMENSIONI		<i>TUTTI I MODELLI</i>
Peso a secco	59 Yeti 600 ACE	291 kg
	69 Yeti 900 ACE	319 kg
	69 Yeti 600 HO E-TEC	324 kg
Lunghezza complessiva veicolo	59 Yeti	335 cm
	69 YETI 900 ACE	337 cm
	69 YETI ARMY 600 HO E-TEC	350 cm
Larghezza complessiva veicolo		108,5 cm
Altezza complessiva veicolo		142 cm
Posizione sci		90 cm

- (1) Luce tra il supporto guida e il fondo interno del cingolo quando si esercita una trazione verso il basso rispetto al cingolo.
- (2) **Avviso** Non tentare di regolare la distanza tra gli elettrodi di questo tipo di candela.

INDIVIDUAZIONE E RISOLUZIONE DEI PROBLEMI

LINEE GUIDA PER LA RISOLUZIONE DEI PROBLEMI (E-TEC E ACE)

IL MOTORINO DI AVVIAMENTO ELETTRICO NON FUNZIONA.

1. Interruttore di arresto di emergenza del motore in posizione OFF o estremità del cordoncino di sicurezza non installata sull'interruttore di spegnimento del motore.
 - Portare l'interruttore di arresto del motore in posizione ON e inserire l'estremità del cordoncino di sicurezza nell'interruttore di spegnimento del motore.
2. Acceleratore azionato mentre si tenta di avviare il motore.
 - Rilasciare l'acceleratore durante l'avviamento.

IL MOTORE GIRA MA NON RIESCE AD AVVIARSI

1. Non arriva carburante al motore.
 - Controllare il livello del carburante nel serbatoio e rifornire se necessario.
2. Tensione dell'impianto elettrico troppo bassa.
 - Rivolgersi a un concessionario autorizzato Lynx.

IL REGIME DI ROTAZIONE (GIRI/MIN) DEL MOTORE NON RAGGIUNGE IL PUNTO DI INNESTO DELLA FRIZIONE

1. Chiave D.E.S.S. non riconosciuta. La spia pilota D.E.S.S. lampeggia rapidamente (brevi segnali acustici lenti/ripetitivi).
 - Inserire correttamente l'estremità del cordoncino di sicurezza.
 - Installare l'estremità di un cordoncino di sicurezza con la chiave D.E.S.S. per la quale questa motoslitte è stata programmata.
2. L'ECM non riconosce la chiave D.E.S.S. (600 ACE / 900 ACE).
 - Rivolgersi a un concessionario autorizzato Lynx.

SURRISCALDAMENTO DEL MOTORE

1. Neve scarsa o troppo compatta.
 - Guidare su neve fresca. Se non vi è neve non battuta nelle vicinanze, accostare, spegnere il motore e lasciarlo raffreddare. Una volta raffreddato il motore, raggiungere quanto prima una zona di neve non battuta.
2. Livello del refrigerante basso.
 - Controllare il livello del refrigerante; vedere la sezione PROCEDURE DI MANUTENZIONE.
3. Scambiatori di calore intasati.
 - Pulire gli scambiatori di calore.

SCARSA ACCELERAZIONE O POTENZA DEL MOTORE

1. È stata utilizzata la Chiave Learning (600 ACE / 900 ACE).
 - Utilizzare la chiave Normal.
2. Modalità Sport non attivata (600 ACE / 900 ACE).
 - Consultare il paragrafo ATTIVARE LA MODALITÀ SPORT in MODALITÀ DI FUNZIONAMENTO.

SCARSA ACCELERAZIONE O POTENZA DEL MOTORE (continua)

3. **Riscaldamento del motore in corso (E-TEC).**
 - *Guidare il veicolo a bassa velocità per qualche minuto.*
4. **Periodo di rodaggio del motore non completato (E-TEC).**
 - *Completare il periodo di rodaggio.*
5. **Regolazione errata della puleggia motrice.**
 - *Regolare la puleggia motrice; consultare la sezione PROCEDURE DI MANUTENZIONE.*
6. **La puleggia motrice e le pulegge condotte devono essere sottoposte a manutenzione.**
 - *Rivolgersi a un concessionario autorizzato Lynx.*
7. **Cinghia di trasmissione usurata, troppo sottile.**
 - *Se la cinghia di trasmissione ha perso oltre 3 mm (1/8 pollice) della sua larghezza originale, le prestazioni del veicolo possono risulterne influenzate.*
 - *Sostituire la cinghia di trasmissione.*
8. **Regolazione non corretta del cingolo.**
 - *Consultare la sezione MANUTENZIONE e/o rivolgersi a un concessionario autorizzato Lynx per la corretta regolazione di allineamento e tensione.*
9. **Problema alle valvole RAVE (E-TEC).**
 - *Per gli interventi di manutenzione, riparazione o sostituzione si consiglia di rivolgersi a un concessionario autorizzato Lynx, un'officina o un professionista di fiducia.*
10. **Pressione del carburante troppo bassa.**
 - *Rivolgersi a un concessionario autorizzato Lynx.*

IL MOTORE HA UN RITORNO DI FIAMMA

1. **Il motore sta girando a una temperatura troppo alta.**
 - *Vedere SURRESCALDAMENTO DEL MOTORE.*
2. **La fasatura di accensione non è corretta o c'è un problema al sistema di iniezione.**
 - *Per gli interventi di manutenzione, riparazione o sostituzione si consiglia di rivolgersi a un concessionario autorizzato Lynx, un'officina o un professionista di fiducia.*
3. **Perdita nel sistema di scarico.**
 - *Per gli interventi di manutenzione, riparazione o sostituzione si consiglia di rivolgersi ad un concessionario autorizzato Lynx, un'officina o un professionista di fiducia.*
4. **Pressione del carburante troppo bassa.**
 - *Per gli interventi di manutenzione, riparazione o sostituzione si consiglia di rivolgersi a un concessionario autorizzato Lynx, un'officina o un professionista di fiducia.*

IL MOTORE SI ACCENDE IN MANIERA IRREGOLARE

1. Acqua nel carburante.

- *Svuotare il sistema di alimentazione e riempire con nuovo carburante.*

2. Malfunzionamento delle valvole RAVE (E-TEC).

- *Fare ispezionare le valvole RAVE. Per gli interventi di manutenzione, riparazione o sostituzione si consiglia di rivolgersi ad un concessionario autorizzato Lynx, un'officina o un professionista di fiducia.*

LE MANOPOLE RISCALDATE/SCALDAPOLLICI NON FUNZIONANO

1. Il regime di rotazione del motore è troppo basso.

- *Assicurarsi che il regime di rotazione del motore sia oltre 1900 giri/min (600 ACE).*

SISTEMA DI CONTROLLO

Spie luminose, messaggi e codici cicalino

Le spie pilota dell'indicatore segnalano una condizione particolare o la presenza di un'anomalia.







TIPICO — SPIE LUMINOSE

La spia pilota può lampeggiare da sola o insieme a un'altra spia.

Per attirare l'attenzione, saranno emessi di codici cicalino.

Per i dettagli, vedere la tabella in basso.

NOTA: Alcune delle spie luminose elencate non si applicano a tutti i modelli.

SPIE ACCESE	CICALINO	DESCRIZIONE
	4 brevi segnali acustici ogni 30 secondi.	<p>Il motore è surriscaldato, ridurre la velocità della motoslitta e guidare la motoslitta nella neve non battuta o arrestare immediatamente il motore e lasciarlo raffreddare. Controllare il livello del liquido refrigerante; vedere la parte <i>MANUTENZIONE</i>. Se il livello del refrigerante è adeguato e il surriscaldamento persiste, rivolgersi a un concessionario Lynx autorizzato. Se il problema persiste, non avviare il motore.</p> <p>Rallentare o spegnere il motore. Lasciar raffreddare il motore e riavviarlo. Se il surriscaldamento persiste, rivolgersi ad un concessionario Lynx autorizzato. Se il problema persiste, non avviare il motore.</p>
	Brevi segnali acustici a brevi intervalli	Surriscaldamento critico. Spegnerne immediatamente il motore e lasciarlo raffreddare. Controllare il livello del liquido refrigerante; vedere la parte <i>MANUTENZIONE</i> . Se il livello del refrigerante è adeguato e il surriscaldamento persiste, rivolgersi a un concessionario Lynx autorizzato. Se il problema persiste, non avviare il motore.
	4 brevi segnali acustici ogni 5 minuti	Indica una tensione batteria insufficiente o troppo alta. Consultare immediatamente un concessionario Lynx autorizzato.
	4 brevi segnali	Guasto del motore; rivolgersi quanto prima ad un concessionario Lynx autorizzato.
—	4 brevi segnali acustici ogni 5 minuti	<p>Detonazione (in questi casi il regime di rotazione del motore viene limitato).</p> <ul style="list-style-type: none"> – Accertarsi che sia stato usato il carburante raccomandato. – Verificare la qualità del carburante e sostituirlo se necessario. – Se il problema si ripete, contattare un concessionario autorizzato Lynx.
—	4 brevi segnali acustici ogni 5 minuti	Quando si verificano determinati problemi, il regime del motore (giri/min) viene limitato a scopo cautelativo.
—	Brevi segnali acustici a brevi intervalli	Procedura di spegnimento forzato a causa del surriscaldamento del motore o di un problema della pompa del carburante; rimuovere l'estremità del cordoncino di sicurezza dall'interruttore di spegnimento del motore e rivolgersi ad un concessionario Lynx autorizzato.

SPIE ACCESE	CICALINO	DESCRIZIONE
D.E.S.S.	2 brevi segnali	Chiave giusta; veicolo pronto per l'uso.
	2 brevi segnali acustici che si ripetono a ritmo lento.	Impossibile leggere la chiave (errato collegamento). Assicurarsi che la chiave sia pulita e correttamente inserita.
	Brevi segnali acustici a brevi intervalli	Chiave non valida o non programmata. Utilizzare la chiave appropriata per il veicolo o far programmare la chiave.
 (lampeggiante)	—	Problema al sensore del livello carburante.
—	—	Leva dell'acceleratore azionata mentre si tenta di avviare il motore (il motore gira, ma non si avvia). Rilasciare la leva dell'acceleratore durante l'avviamento.
—	—	Leva dell'acceleratore premuta al massimo mentre si tenta di avviare il motore (il motore gira, ma non riesce ad avviarsi). Rilasciare la leva dell'acceleratore durante l'avviamento.

GARANZIA

GARANZIA LIMITATA INTERNAZIONALE BRP-FINLANDIA OY: MOTOSLITTE LYNX® 2017

1) AMBITO DELLA GARANZIA LIMITATA

BRP Finland Oy ("BRP") garantisce le sue motoslitte LYNX modello 2017 in caso di difetti di materiale o nella qualità di esecuzione per il periodo e in base alle condizioni di seguito descritte.

Parti e accessori non installati in fabbrica non sono coperti da questa garanzia limitata. Fare riferimento alla garanzia limitata di tali parti e accessori.

L'uso del Prodotto per gare o qualsiasi altra attività competitiva, in qualsiasi momento, persino da parte di un proprietario precedente, rende nulla questa garanzia.

2) PERIODO DI COPERTURA DELLA GARANZIA

Questa garanzia limitata entrerà in vigore dalla data di invio al primo consumatore al dettaglio o dalla data in cui il prodotto è stato utilizzato per la prima volta, in base all'eventualità che si verifica per prima, per un periodo di:

A) DODICI (12) MESI CONSECUTIVI per i proprietari privati.

B) DODICI (12) MESI CONSECUTIVI, per uso commerciale.

C) VENTIQUEATTRO (24) MESI CONSECUTIVI, per uso privato se il prodotto è stato venduto in uno stato membro dell'Unione Europea o in Russia. La riparazione e la sostituzione di pezzi o l'esecuzione di manutenzione in base a questa garanzia non estende la durata della presente garanzia oltre la data di scadenza originale.

3) CONDIZIONI PER LA COPERTURA DELLA GARANZIA

Questa copertura della garanzia è disponibile esclusivamente per le motoslitte LYNX 2017, acquistate nuove dal primo proprietario e mai utilizzate prima, presso un distributore/concessionario BRP autorizzato a distribuire i prodotti LYNX nel Paese in cui è avvenuta la vendita ("distributore/concessionario BRP") e solo dopo che la procedura di ispezione pre-consegna di BRP sia stata completata e documentata. La copertura della garanzia diventa disponibile solamente dietro adeguata registrazione del prodotto da parte di un distributore/concessionario BRP autorizzato. Inoltre, questa copertura della garanzia è disponibile esclusivamente se la motoslitte LYNX viene acquistata nel Paese in cui risiede l'acquirente. BRP non rispetterà questa garanzia limitata per qualsiasi utente privato o commerciale se non sono state soddisfatte le precedenti condizioni. Tali limitazioni sono necessarie per consentire a BRP di proteggere la sicurezza dei suoi prodotti, dei consumatori e del pubblico in generale.

Per mantenere la copertura della garanzia, la manutenzione periodica descritta nella Guida dell'operatore deve essere effettuata nei tempi prescritti. BRP si riserva il diritto di subordinare la copertura della garanzia alla presentazione della prova di corretta manutenzione.

4) COME PROCEDERE PER OTTENERE LA COPERTURA DELLA GARANZIA

Il cliente deve informare un distributore/concessionario BRP per la manutenzione entro due (2) mesi dalla comparsa del difetto e consentire un ragionevole accesso al prodotto e per la possibile riparazione. Il cliente deve inoltre presentare al distributore/concessionario autorizzato BRP la prova di acquisto del prodotto e firmare

l'ordine di riparazione/di lavoro prima dell'inizio delle operazioni effettive per convalidare la riparazione in garanzia. Tutti i pezzi sostituiti in base alla presente garanzia limitata diventano proprietà di BRP.

5) LE RESPONSABILITÀ DI BRP

In base alla presente garanzia, gli obblighi di BRP sono limitati, a sua unica discrezione, alla riparazione di parti che siano risultate difettose nelle normali condizioni di utilizzo, alla manutenzione o sostituzione di tali parti con ricambi originali LYNX senza addebito di costi per ricambi e manodopera presso qualsiasi distributore/concessionario autorizzato BRP durante il periodo di garanzia.

BRP si riserva il diritto di migliorare o modificare saltuariamente i prodotti senza assumersi alcun obbligo di modificare i prodotti precedentemente fabbricati.

6) ESCLUSIONI

Quanto qui di seguito esposto non è coperto, in nessuna circostanza, da garanzia:

- Normale usura;
- Componenti soggetti a manutenzione ordinaria, messe a punto, regolazioni;
- Danni causati dalla mancata manutenzione e/o rimessaggio, come descritto nella Guida dell'operatore;
- Danni derivanti dalla rimozioni di parti, riparazioni, manutenzione o modifiche non corrette o utilizzo di parti non prodotte o approvate da BRP o derivanti da riparazioni effettuate da una persona che non è un distributore/concessionario BRP autorizzato per le riparazioni;
- Danni causati dall'abuso, uso scorretto, uso anormale, negligenza, uso su superfici diverse dalla neve o uso del prodotto in modo non coerente con quanto raccomandato nella Guida dell'operatore;
- Danni risultanti da incidenti, immersione, incendio, furto, vandalismo o qualsiasi causa di forza maggiore;
- Funzionamento con carburanti, oli o lubrificanti che non sono adatti al prodotto (vedere la Guida dell'operatore);
- Incameramento di acqua o neve;
- Danni accidentali o consequenziali, o danni di qualsiasi tipo inclusi, tra l'altro, traino, rimorchio, rimessaggio, spese telefoniche, nolo, taxi, contrattempi, copertura assicurativa, pagamenti di prestiti, perdita di tempo, perdita di reddito; e
- Danni risultanti dall'installazione di chiodi sui cingoli, qualora l'installazione non sia conforme alle istruzioni di BRP.

7) LIMITAZIONI DELLA RESPONSABILITÀ

QUESTA GARANZIA VIENE ESPLICITAMENTE CONCESSA E ACCETTATA IN LUOGO DI TUTTE LE ALTRE GARANZIE, ESPLICITE O IMPLICITE, COMPRESE, TRA L'ALTRO, QUELLE DI COMMERCIALIZZABILITÀ O IDONEITÀ A UNO SCOPO PARTICOLARE. DAL MOMENTO CHE NON È POSSIBILE RINUNCIARE AGLI OBBLIGHI DELLE GARANZIE IMPLICITE, ESSE SARANNO LIMITATE, IN DURATA, ALLA VITA DELLE GARANZIE ESPLICITE. I DANNI INCIDENTALI E CONSEQUENZIALI SONO ESCLUSI DALLA COPERTURA DELLA PRESENTE GARANZIA. ALCUNI PAESI NON CONSENTONO L'ESONERO DELLA RESPONSABILITÀ, LE LIMITAZIONI E LE ESCLUSIONI SOPRA IDENTIFICATE; PERTANTO QUANTO APPENA DICHIARATO POTREBBE NON ESSERE

APPLICABILI A VOI. QUESTA GARANZIA ATTRIBUISCE DIRITTI SPECIFICI AI QUALI POTREBBERO AGGIUNGERSENE ALTRI DI TIPO LEGALE CHE POTREBBERO DIFFERIRE DA STATO A STATO, O DA PROVINCIA A PROVINCIA.

Nessun distributore, distributore/concessionario BRP o altra persona è autorizzata a rilasciare alcuna affermazione, dichiarazione o garanzia in merito al prodotto diversa da quanto espresso nella presente garanzia limitata e, in caso contrario, non sarà applicabile contro BRP.

BRP si riserva il diritto di modificare la garanzia in qualsiasi momento, a condizione che tale modifica non alteri le condizioni di garanzia applicabili ai prodotti venduti nel periodo in cui questa garanzia è in vigore.

8) TRASFERIMENTO

Se la proprietà di un prodotto viene trasferita durante il periodo di copertura della garanzia limitata, la garanzia, soggetta a termini e condizioni, verrà anch'essa trasferita e sarà valida per il restante periodo di copertura ammesso che BRP o un distributore/concessionario BRP autorizzato riceva prova che il precedente proprietario autorizza il trasferimento di proprietà, oltre ai dati del nuovo proprietario.

9) ASSISTENZA CLIENTI

In caso di controversia o disputa in relazione alla presente garanzia limitata, BRP consiglia di provare a risolvere la questione con il proprio Distributore/Concessionario Lynx. Si raccomanda di discutere la situazione con il responsabile della manutenzione presso il distributore/concessionario Lynx autorizzato o con il proprietario.

Se la questione rimane irrisolta, contattare BRP compilando il modulo di contatto su www.brp.com o contattare BRP per posta a uno dei recapiti riportati nella sezione **CONTATTACI** di questa guida.

REGISTRO DI MANUTENZIONE

Spedire una fotocopia del registro di manutenzione a BRP se necessario.

PRECONSEGNA	
Numero di serie: _____ Km: _____ Ore: _____ Data: _____ Concessionario N.: _____ Note: _____ _____	Firma/Nome in stampatello:
Consultare il bollettino preconsegna del veicolo per le procedure dettagliate di installazione	

PRIMO TAGLIANDO	
Numero di serie: _____ Km: _____ Ore: _____ Data: _____ Concessionario N.: _____ Note: _____ _____	Firma/Nome in stampatello:
Per il programma di manutenzione consultare la sezione Informazioni sulla manutenzione di questa Guida dell'operatore	

MANUTENZIONE	
Km: _____ Ore: _____ Data: _____ Concessionario N.: _____ Note: _____ _____	Firma/Nome in stampatello:
Per il programma di manutenzione consultare la sezione Informazioni sulla manutenzione di questa Guida dell'operatore	

MANUTENZIONE	
Km: _____ Ore: _____ Data: _____ Concessionario N.: _____ Note: _____ _____	Firma/Nome in stampatello:
Per il programma di manutenzione consultare la sezione Informazioni sulla manutenzione di questa Guida dell'operatore	

MANUTENZIONE

Km: _____	Firma/Nome in stampatello:
Ore: _____	
Data: _____	
Concessionario N.: _____	
Note: _____	

Per il programma di manutenzione consultare la sezione Informazioni sulla manutenzione di questa Guida dell'operatore

MANUTENZIONE

Km: _____	Firma/Nome in stampatello:
Ore: _____	
Data: _____	
Concessionario N.: _____	
Note: _____	

Per il programma di manutenzione consultare la sezione Informazioni sulla manutenzione di questa Guida dell'operatore

MANUTENZIONE

Km: _____	Firma/Nome in stampatello:
Ore: _____	
Data: _____	
Concessionario N.: _____	
Note: _____	

Per il programma di manutenzione consultare la sezione Informazioni sulla manutenzione di questa Guida dell'operatore

MANUTENZIONE

Km: _____	Firma/Nome in stampatello:
Ore: _____	
Data: _____	
Concessionario N.: _____	
Note: _____	

Per il programma di manutenzione consultare la sezione Informazioni sulla manutenzione di questa Guida dell'operatore

MANUTENZIONE

Km: _____	Firma/Nome in stampatello:
Ore: _____	
Data: _____	
Concessionario N.: _____	
Note: _____	

Per il programma di manutenzione consultare la sezione Informazioni sulla manutenzione di questa Guida dell'operatore

MANUTENZIONE

Km: _____	Firma/Nome in stampatello:
Ore: _____	
Data: _____	
Concessionario N.: _____	
Note: _____	

Per il programma di manutenzione consultare la sezione Informazioni sulla manutenzione di questa Guida dell'operatore

MANUTENZIONE

Km: _____	Firma/Nome in stampatello:
Ore: _____	
Data: _____	
Concessionario N.: _____	
Note: _____	

Per il programma di manutenzione consultare la sezione Informazioni sulla manutenzione di questa Guida dell'operatore

MANUTENZIONE

Km: _____	Firma/Nome in stampatello:
Ore: _____	
Data: _____	
Concessionario N.: _____	
Note: _____	

Per il programma di manutenzione consultare la sezione Informazioni sulla manutenzione di questa Guida dell'operatore

MANUTENZIONE

Km: _____	Firma/Nome in stampatello:
Ore: _____	
Data: _____	
Concessionario N.: _____	
Note: _____	

Per il programma di manutenzione consultare la sezione Informazioni sulla manutenzione di questa Guida dell'operatore

MANUTENZIONE

Km: _____	Firma/Nome in stampatello:
Ore: _____	
Data: _____	
Concessionario N.: _____	
Note: _____	

Per il programma di manutenzione consultare la sezione Informazioni sulla manutenzione di questa Guida dell'operatore

***Questa pagina è stata
lasciata intenzionalmente in bianco***

INFORMAZIONI SUL CLIENTE

CONTATTACI

www.brp.com

Europa

PL 8040 (Isoaavantie 7)
96101 Rovaniemi
Finlandia

Formvägen 16
S-906 21 Umeå
Svezia

Ingvald Ystgaardsvei 15
N-7484 Trondheim
Norvegia

Skaldenstraat 125
B-9042 Gent
Belgio

Itterpark 11
D-40724 Hilden
Germania

ARTEPARC Bâtiment B
Route de la côte d'Azur, Le Canet
13590 Meyreuil
Francia

Avenue d'Ouchy 4-6
1006 Losanna
Svizzera

Nord America

565 de la Montagne Street
Valcourt (Québec) J0E 2L0
Canada

Circuito de la Productividad #111
Parque Industrial Guadalajara
Col. Las Pintas
El Salto, Jalisco, 45690
Messico

Av. Ferrocarril # 202
Parque Industrial Querétaro
Santa Rosa Jáuregui, Querétaro
Querétaro
C.P. 76220Méssico

Sud America

Rodovia Anhanguera Km 104
Loteamento Techno Park
Condominio Empresarial AZTech
Avenida James Clerck Maxwell, 280 -
Modulo 04
13069-380, Campinas SP
Brasile

Asia

15/F Parale Mitsui Building,8
Higashida-Cho, Kawasaki-ku
Kawasaki 210-0005
Giappone

Room Dubai, level 12, Platinum Tower
233 Tai Cang Road
Xintiandi, LuWan District
Shanghai 200020
PR Cina

Oceania

6 Lord Street
Lakes Business Park
Botany, NSW2019
Australia

CAMBIO DI INDIRIZZO/PROPRIETÀ

In caso di cambio di indirizzo o di proprietario della motoslitte, informare BRP in uno dei modi seguenti:

- Informando un concessionario autorizzato Lynx.
- Inviando per posta una delle schede di cambio indirizzo che si trovano nelle pagine seguenti a uno dei recapiti BRP indicati nella sezione *CONTATTACI* di questa guida.

In caso di trasferimento della proprietà, dimostrare che il precedente proprietario acconsente a tale trasferimento.

Informare BRP, anche dopo la scadenza della garanzia limitata, è molto importante in quanto BRP può in tal modo raggiungere il proprietario della motoslitte in caso di necessità, ad esempio quando occorre richiamare in fabbrica i veicoli per motivi di sicurezza. È responsabilità del proprietario informare BRP.

UNITÀ RUBATE: In caso di furto della propria motoslitte, è necessario segnalare il fatto a BRP o a un concessionario Lynx autorizzato. Verrà chiesto di indicare il proprio nome, indirizzo, numero di telefono, numero di identificazione del veicolo e data del furto.

***Questa pagina è stata
lasciata intenzionalmente in bianco***



CAMBIO DI INDIRIZZO



CAMBIO DI PROPRIETÀ



NUMERI DI IDENTIFICAZIONE DELL'IMBARCAZIONE

--	--	--	--	--	--	--	--	--	--	--	--	--	--	--	--	--	--	--	--	--	--	--

Numero del modello

Numero di identificazione dell'imbarcazione (VIN)

VECCHIO INDIRIZZO:

NOME

N.

VIA

APT

CITTÀ

PROVINCIA

CODICE POSTALE

PAESE

TELEFONO

NUOVO INDIRIZZO:

NOME

N.

VIA

APT

CITTÀ

PROVINCIA

CODICE POSTALE

PAESE

TELEFONO

V00A2F



CAMBIO DI INDIRIZZO



CAMBIO DI PROPRIETÀ



NUMERI DI IDENTIFICAZIONE DELL'IMBARCAZIONE

--	--	--	--	--	--	--	--	--	--	--	--	--	--	--	--	--	--	--	--	--	--	--

Numero del modello

Numero di identificazione dell'imbarcazione (VIN)

VECCHIO INDIRIZZO:

NOME

N.

VIA

APT

CITTÀ

PROVINCIA

CODICE POSTALE

PAESE

TELEFONO

NUOVO INDIRIZZO:

NOME

N.

VIA

APT

CITTÀ

PROVINCIA

CODICE POSTALE

PAESE

TELEFONO

V00A2F

MODELO N.º DEL VEHÍCULO _____

NÚMERO DE IDENTIFICACIÓN DEL VEHÍCULO (V.I.N.) _____

NÚMERO DE IDENTIFICACIÓN DEL MOTOR (E.I.N.) _____

Titular: _____

NOMBRE

CALLE

N.º

PISO

POBLACIÓN

PROVINCIA

CÓDIGO POSTAL

Fecha de compra _____

AÑO MES DÍA

Garantía válida hasta _____

AÑO MES DÍA

Debe ser cumplimentado por el distribuidor en el momento de la venta.

SELLO DEL DISTRIBUIDOR



brp.com

LYNX[®]



®™ E IL LOGO BRP SONO MARCHI DI FABBRICA DI BOMBARDIER RECREATIONAL PRODUCTS INC. O DELLE SUE AFFILIATE.