

LYNX[®]



2016

**BRUKERHÅNDBOK
XU**

600/800 R E-TEC[®]

1200 4-TEC[®]

900 ACE[™]



ADVARSEL

Les nøye gjennom denna håndbok.
Den inneholder viktig sikkerhetsinformasjon.
Leveste alder for å kjøre denne snøscooter er 16 år.
Håndboken skal alltid følge med scooteren.

NO 619 900 744

Oversettelse av den
originale instruksjonen

BRUKERHÅNDBOK 2016

Xtrim™ Commander 600 E-TEC
Xtrim™ Commander Limited 600 E-TEC
Xtrim™ Commander Limited 600 E-TEC ECS²
Xtrim™ Commander 800R E-TEC
Adventure™ Grand Tourer 900 ACE
Adventure™ Grand Tourer 900 ACE ECS²
Adventure™ Grand Tourer 1200 4-TEC
Adventure™ Grand Tourer 1200 4-TEC ECS²

ADVARSEL

Hvis du unnlater å følge noen av sikkerhetsforskriftene eller instruksjonene i denne brukerhåndboken og på sikkerhetsdekalene på snøscooteren, kan det føre til personskade eller eventuelt dødsfall!

ADVARSEL

Ytelsen til denne snøscooteren kan være bedre enn andre snøscootere du har kjørt i den senere tiden. Ta deg tid til å bli kjent med den.



Lynx-produkter produseres av BRP.

Følgende varemerker tilhører Bombardier Recreational Products Inc. eller deres datterselskaper.

D.E.S.S.™

HPG™

XU™

Lynx®

ROTAX®

TRA™

PPS™

iTC™

ACE®

INNLEDNING

Deutsch	Dieses Handbuch ist möglicherweise in Ihrer Landessprache verfügbar. Bitte wenden Sie sich an Ihren Händler oder besuchen Sie: www.operatorsguide.brp.com .
English	This guide may be available in your language. Check with your dealer or go to: www.operatorsguide.brp.com .
Français	Ce guide peut être disponible dans votre langue. Vérifier avec votre concessionnaire ou aller à: www.operatorsguide.brp.com .
Italiano	Questa guida potrebbe essere disponibile nella propria lingua. Contattare il concessionario o consultare: www.operatorsguide.brp.com .
日本語	このガイドは、言語によって翻訳版が用意されています。ディーラーに問い合わせるか、次のアドレスでご確認ください： www.operatorsguide.brp.com .
Norsk	Denne boken kan finnes tilgjengelig på ditt eget språk. Kontakt din forhandler eller gå til: www.operatorsguide.brp.com .
Русский	Воспользуйтесь руководством на вашем языке. Узнайте о его наличии у дилера или на странице по адресу www.operatorsguide.brp.com .
Suomi	Käyttöohjekirja voi olla saatavissa omalla kielelläsi. Tarkista jälleenmyyjältä tai käy osoitteessa: www.operatorsguide.brp.com
Svenska	Denna bok kan finnas tillgänglig på ditt språk. Kontakta din återförsäljare eller gå till: www.operatorsguide.brp.com .

Gratulerer med kjøpet av din nye Lynx®-snøscooter. Uansett hvilken modell du har valgt, omfattes den av garantien fra BombardierRecreational Products Inc. (BRP) og et nettverk av autoriserte Lynx-snøscooterforhandlere som kan tilby reservedeler, service og det tilbehøret du trenger.

Forhandleren er opptatt av få fornøyde kunder. Han har kvalifisert seg for å kunne utføre en første klargjøring og kontroll av snøscooteren og har også utført den endelige klargjøringen som var nødvendig for å tilpasse den til din vekt og til kjøremiljøet, før du overtok snøscooteren.

Ved levering ble du informert om hva garantien dekker, og du signerte *LISTEN MED KONTROLLPUNKTER FØR LEVERING* for å sikre at du var fornøyd med klargjøringen av den nye snøscooteren.

Viktig å vite før du starter

Les hele følgende seksjoner før du bruker snøscooteren, for å finne ut hvordan du kan redusere risikoen for at du selv, passasjerer og personer i nærheten blir skadet eller omkommer:

- *SIKKERHETSINFORMASJON*
- *INFORMASJON OM SNØSCOOTEREN.*

Les også alle sikkerhetsetikettene på snøscooteren.

Vi anbefaler deg å ta et kurs i kjøresikkerhet. Kontroller med forhandleren eller de lokale myndigheter om eventuelle kurser/opplæring i nærheten.

Unnlattelse av å ta hensyn til advarslene som finnes i denne brukerhåndboken, kan føre til ALVORLIG PERSONSKADE eller DØDSFALL.

Sikkerhetsmeldinger

Nedenfor vises typen sikkerhetsmeldinger, hvordan de ser ut og hvordan de brukes i denne veiledningen:

Sikkerhetsvarselsymbolet  indikerer en potensiell fare for personskade.

ADVARSEL

Indikerer en potensiell risikosituasjon som kan resultere i alvorlig personskade eller dødsfall hvis den ikke unngås.

 **VÆR OPPMERKSOM** Indikerer en farlig situasjon som kan resultere i liten til moderat personskade hvis den ikke unngås.

OBS! Indikerer en instruksjon som, hvis den ikke følges, kan føre til alvorlig skade på snøscooterens komponenter eller annet materiell.

Om denne brukerhåndboken

Denne brukerhåndboken har blitt utarbeidet med tanke på å gjøre eieren/føreren og passasjerer av snøscooteren kjent med de ulike anordninger for betjening og instruksjoner for vedlikehold og sikker bruk.

Oppbevar brukerhåndboken på snøscooteren slik at du kan slå opp i den i forbindelse med vedlikehold, feilsøking og instruksjoner til andre.

Vær oppmerksom på at håndboken finnes på flere språk. Ved eventuelle uoverensstemmelser i teksten er det den engelske versjonen som gjelder.

Hvis du vil vise og/eller skrive ut en ekstra kopi av brukerhåndboken, kan du gå til webområdet www.operatorsguide.brp.com.

Informasjonen i dette dokument er riktig ved tidspunktet for publisering. BRPs politikk er imidlertid å kontinuerlig forbedre sine produkter uten å med

dette forplikte seg selv til å montere dem i tidligere produserte produkter. På grunn av sent implementerte endringer kan det være enkelte forskjeller mellom det fremstilte produktet og beskrivelsene og/eller spesifikasjonene. BRP forbeholder seg retten til når som helst og uten forpliktelser å avskaffe eller endre spesifikasjoner, design, egenskaper, modeller eller utstyr.

Brugerhåndboken skal følge med snøscooteren når den selges.

INNHOOLD

INNLEDNING	1
Viktig å vite før du starter	1
Sikkerhetsmeldinger	2
Om denne brukerhåndboken	2

INFORMASJON OM SIKKERHET

GENERELLE FORHOLDSREGLER	8
Unngå karbonmonoksidforgiftning	8
Unngå bensinbrann og andre farer	8
Unngå forbrenninger fra varme deler	8
Tilbehør og modifikasjoner	8

SPEIELLE ANVISNINGER OM SIKKERHET	9
--	----------

AKTIVE TEKNOLOGIER (iTC) (900 ACE OG 1200 4-TEC)	13
Innledning	13
iTC (intelligent gasskontroll)	13

KJØRE	14
Kontroll før kjøring	14
Kjøre	16
Kjøre med passasjer	17
Variasjoner i terreng / kjøremåte	18
Miljø	22

FRIKSJONSFORBEDRENDE PRODUKTER	25
Manøvrerbarhet	25
Akselerasjon	26
Bremse	26
Viktige sikkerhetsregler	27
Innvirkning på snøscooterens levetid ved bruk av belte med pigger	27
Montering av pigger på BRP-godkjente belter	27
Kontroll av belte med pigger	28

VIKTIGE DEKALER PÅ PRODUKTET	29
Løse dekaleringer	29
Sikkerhetsdekaleringer på snøscooteren	29
Dekaleringer med tekniske informasjon	33

INFORMASJON OM SNØSCOOTEREN

BETJENINGSORGANER, INSTRUMENTER OG UTSTYR	36
1) Styret	38
2) Gasshåndtak	38
3) Bremseshåndtak	39
4) Parkeringsbremsspak	40
5) Motorstoppbryter	40
6) Nødstoppbryter for motor	41
7) Flerfunksjonsbryter	42

BETJENINGSORGANER, INSTRUMENTER OG UTSTYR (forts.)

8) Girspak	44
9) Justerbare speil.....	44
10) Verktøysett	44
11) Støtfangere foran og bak	45
12) Måler	45
13) Ryggstøtte.....	57
14) Passasjersele (1+1).....	57
15) Passasjerhåndtak	58
16) Håndrem (Commander-modeller)	59
17) Oppbevaringsrom.....	59
18) Stativ bak	60
19) Bryter for varmekontroll og -sele for passasjer	60
20) 12-volts strømuttak	61
21) Feste	61
22) Vippe styret.....	61
23) Belte	62
24) Sikringer	62
25) Festepunkter	63
26) Drivremvern	63
27) Panser	64
28) Øvre sidepaneler	65
29) Nedre sidepaneler	65
30) Starthåndtak med tilbakespoling	67
31) Tennpluggoppbevaring	67
32) Drivstofftanklukk	67
33) Oppbevaringsboks.....	67
34) Spade/skuffe	68
35) Batteridisply/ladeplugg	68
36) Elektronisk styrt fjæring (ECS ²)	68
37) Setevarmer	69
38) Bryter for ECO/ Standard/ Sportmodus (900 ACE og 1200 4-TEC).....	69

DRIVSTOFF OG OLJE **70**

Drivstoffkrav	70
Anbefalt drivstoff.....	70
Fylling av drivstoff	71
Anbefalt olje	71
Kontroll av nivået på innsprøytingsoljen	72

INNKJØRINGSPERIODE **73**

Innkjøring	73
------------------	----

DRIFTSMODUSER (900 ACE OG 1200 4-TEC) **74**

ECO-modus (modus for drivstofføkonomi)	74
Standardmodus	74
Sportsmodus	74
Navigere mellom driftsmoduser	74
Opplæringsnøkkel- moduser	75

INSTRUKSJONER FOR BRUK	76
Startprosedyre for motorer	76
Starte motoren i nødtilfeller	76
Oppvarming av snøscooteren	77
Bruke giret	78
Justering av skiftestang	79
Stoppe motoren	79
Sleping av tilbehør	79
Sleping av en annen snøscooter	79
JUSTERE KJØREEGENSKAPER	80
Justering av fjæring bak	81
Justere fjæringen foran	85
Snøscooterens oppførsel i forhold til justering av fjæring	86
TRANSPORT AV SNØSCOOTEREN	87

VEDLIKEHOLD

FØRSTE KONTROLL	90
VEDLIKEHOLDSPLAN (2-TAKTS)	92
VEDLIKEHOLDSPLAN (4-TAKTS)	94
VEDLIKEHOLDSPROSEDYRER	96
Forfilter luftinntakslidder	96
Motorkjølevæske	96
Innsprøytingsolje (600 HO E-TEC, 800R E-TEC)	97
Motorolje (1200 4-TEC / 900 ACE)	97
Skifte motorolje (900 ACE)	98
Skift motorolje (1200 4-TEC)	99
Motoroljefilter (900 ACE)	100
Oljefilter (1200 4-TEC)	101
Eksossystem	102
Tennplugg	102
Motorstopper (E-TEC-modeller)	104
Bremsevæske	105
Girboksolje	106
Drivreim	107
Drivreimskive	109
Belte	111
Fjæring	115
Ski	115
Sikringer	116
Lys	117
STELL AV SNØSCOOTEREN	119
Etter kjøring	119
Rengjøring og beskyttelse	119

LAGRING	120
Motorlagringsmodus (E-TEC)	120
KLARGJØRING FØR SESONGSTART	122

TEKNISKE INFORMASJON

IDENTIFIKASJON AV SNØSCOOTEREN	126
Dekal med beskrivelse av snøscooteren	126
Identifikasjonsnumre	126
EC-SAMSVARERKLÆRING	128
SPESIFIKASJONER	129

FEILSØKING

RETNINGSLINJER FOR FEILSØKING	140
OVERVÅKINGSSYSTEM	143
Kontrollamper, meldinger og lydsignalkoder	143
Slik leser du feilkoder	147

GARANTI

BRP FINLAND OYS INTERNASJONALE BEGRENSEDE GARANTI: 2016	2016
LYNX® SNØSCOOTERE	150
VEDLIKEHOLDSLOGG	153

KUNDEINFORMASJON

ADRESSEENDRING / NY EIER	158
---------------------------------------	------------

INFORMASJON OM SIKKERHET

GENERELLE FORHOLDSREGLER

Unngå karbonmonoksidforgiftning

All eksos fra motorer inneholder karbonmonoksid, en dødelig gass. Innånding av karbonmonoksid kan føre til hodepine, svimmelhet, søvnløshet, kvalme, forvirring og eventuelt død.

Karbonmonoksid er en fargeløs, luktløs og smakløs gass som kan være til stede selv om du ikke ser eller lukter eksos. Dødelige nivåer av karbonmonoksid kan raskt samles opp, og du kan raskt bli utmattet og ute av stand til å redde deg selv. Dødelige nivåer av karbonmonoksid kan også bli værende i timer eller dager i lukkede eller dårlig ventilerte områder. Hvis du får symptomer på karbonmonoksidforgiftning, må du umiddelbart forlate området, få frisk luft og kontakte lege.

For å forhindre alvorlig personskade eller død fra karbonmonoksid:

- Kjør aldri motoren på dårlig ventilerte eller delvis innelukkede steder så som verksteder, garasjer eller uthus. Selv om du prøver å ventilere motoreksosen med vifter eller gjennom åpne dører eller vinduer, kan karbonmonoksid hurtig bygges opp til farlige metningsnivåer.
- Kjør aldri snøscooteren utendørs på steder hvor motoreksosen kan bli sugd inn i bygninger gjennom ventilasjonsinntak, dører eller vinduer.

Unngå bensinbrann og andre farer

Bensin er ekstremt brannfarlig og svært eksplosiv. Bensingass eller -damp kan spre seg og antennes av en gnist eller åpen flamme mange meter unna motoren. For å redusere faren for brann eller eksplosjon, følg du disse anvisningene:

- Bruk bare en godkjent bensinkanne til å oppbevare drivstoff.

- Følg anvisningene under *FYLLING AV DRIVSTOFF* strengt.
- Du må aldri starte eller kjøre motoren dersom ikke drivstofftanklokket er ordentlig satt på.

Bensin er giftig, og kan forårsake skader eller død.

- Sug aldri bensin opp i en hevert med munnen.
- Hvis du svelger bensin, får bensin i øynene eller puster inn bensindamp, må du straks søke legehjelp.

Hvis du søler bensin på deg, må du vaske deg med såpe og vann og skifte klærne.

Unngå forbrenninger fra varme deler

Eksossystemet og motoren blir varme under drift. Unngå kontakt under og like etter bruk slik at du unngår forbrenninger.

Tilbehør og modifikasjoner

Ikke utfør uautoriserte modifikasjoner, og ikke bruk utstyr eller tilbehør som ikke er godkjent av BRP. I og med at slike endringer ikke er testet av BRP, kan de øke risikoen personskader eller for ulykker, og de kan også føre til at det blir ulovlig å bruke snøscooteren.

Kontakt en autorisert Lynx-forhandler for tilgjengelig tilbehør til snøscooteren.

SPESEIELLE ANVISNINGER OM SIKKERHET

ALVORLIG PERSONSKADE ELLER DØD kan bli resultatet hvis du ikke overholder disse instruksjonene:

- Gjennomfør alltid en inspeksjon av snøscooteren før kjøring, FØR du starter motoren.
- Gassmekanismen skal sjekkes med tanke på fri bevegelse, og returneres til tomgangsstilling før motorstart.
- Fest alltid nødstoppsnoren løkke til klærne før du starter motoren.
- Kjør aldri motoren uten drivreimvern og bremseskivevern betryggende montert, eller med panser eller sidepaneler åpnet eller fjernet. La aldri motoren kjøre uten at drivreimen er montert. Å kjøre en ubelastet motor kan være farlig, som uten drivreim montert eller med beltedrevet hevet.
- Sett alltid på parkeringsbremsen før motoren startes.
- Alle er å anse som nybegynnere første gang man sitter bak kontrollene til en snøscooter, uansett tidligere erfaring fra kjøring med andre typer kjøretøy. Sikker bruk av snøscooteren avhenger av mange forhold som sikt, hastighet, vær, miljø, trafikk, kjøretøyets tilstand og førerens tilstand.
- Grunnleggende opplæring er en forutsetning for trygg bruk av enhver type snøscooter. Les brukerhåndboken, og legg spesielt merke til advarsler. Bli med i en lokal snøscooterklubb: De har som regel sosiale aktiviteter og løypesystemer som er utarbeidet med tanke på fornøyelse og sikkerhet. Sørg for at du får grunnleggende anvisninger fra din snøscooterforhandler, en venn, et klubbmedlem, eller meld deg på sikkerhetsopplæring i ditt distrikt.
- Alle nye førere må lese og forstå alle sikkerhetsdekalene på snøscooteren og i brukerhåndboken før de bruker snøscooteren.
- La alltid nye førere bruke snøscooteren i et avgrenset flatt område – til han/hun er fullstendig kjent med hvordan snøscooteren virker. Dersom føreropplæring for snøscootere tilbys i ditt distrikt, sørg for at den nye føreren påmeldes.
- Merk at ytelsen til noen snøscootere kan betydelig overgå andre snøscootere du har kjørt før. Derfor anbefales ikke bruk ved nybegynnere eller uerfarne førere.
- Snøscootere brukes på mange steder og under ulike snøforhold. Alle modeller har ikke samme ytelse under like forhold. Rådfør deg alltid med din snøscooterforhandler når du skal velge en snøscootermodell til dine bestemte behov og formål.
- Personskade eller død kan bli resultatet for fører, passasjer eller medtrafikanter dersom snøscooteren brukes under vanskelige forhold som overgår førerens, passasjerens eller kjøretøyets kapasitet og tiltenkte formål.
- BRP anbefaler en minste alder på fører på 16 år.
- Det er svært viktig å informere enhver fører, uansett ferdighetsnivå, om kjøreegenskapene til denne snøscooteren. Snøscooterkonfigurasjonen, som sporvidde, skitype, type fjæring, sporlengde, bredde og type varierer fra modell til modell. Snøscooterens kjøreegenskaper påvirkes vesentlig av disse karakteristikkene.
- Nye førere bør gjøre seg kjent med snøscooteren gjennom trening i flatt terreng ved lav hastighet, før lengre turer påbegynnes.

- Sett deg inn i lokale forskrifter. Sentrale og lokale myndigheter har vedtatt lover og forskrifter for sikker bruk og drift av snøscootere. Som bruker av snøscooter er det ditt ansvar å sette deg inn i og følge disse lovene og forskriftene. Å vise hensyn og oppmerksomhet vil for alle resultere i en sikrere bruk av snøscootere. Vær oppmerksom på ansvaret du har for skade på eiendom og forsikringslover som gjelder utstyret.
- For høy fart kan koste liv. Du kan i mange tilfeller ikke reagere raskt nok ved uventede hendelser. Kjør alltid med en hastighet som er tilpasset sporet, værforholdene og dine egne ferdigheter. Sett deg inn i lokale forskrifter. Fartsgrenser kan være gjeldende, og er ment å overholdes.
- Kjør alltid på høyre side av sporet.
- Hold alltid trygg avstand til andre snøscootere og medtrafikanter.
- Husk at reklamemateriell kan vise farlige manøvrer foretatt av profesjonelle førere under ideelle og/eller kontrollerte forhold. Prøv aldri slike manøvrer hvis du ikke har tilstrekkelige kjøreferdigheter.
- Bruk aldri snøscooteren samtidig med alkohol eller medikamenter. De reduserer reaksjonshastigheten og påvirker dømmekraften.
- Snøscooteren er ikke designet for bruk på offentlig vei, gate eller motorvei.
- Unngå kjøring på vei. Hvis du må kjøre på vei og det er tillatt, må du redusere hastigheten. Snøscooteren er ikke laget for kjøring eller svinging på fast dekke. Når du krysser en vei, må du stoppe helt opp og se nøye i begge retninger før du kjører over i 90° vinkel. Se opp for parkerte kjøretøy.
- Å kjøre snøscooter om natta kan være en fantastisk opplevelse, men vær ekstra varsom på grunn av redusert sikt. Unngå ukjent terreng, og pass på at lysene virker. Ha alltid med deg en lommelykt og ekstra lyspærer.
- Fjern aldri noe av originalutstyret fra snøscooteren. Hver snøscooter har mange innebygde sikkerhetsfunksjoner. Slike funksjoner inkluderer forskjellige vern og konsoller, samt refleksmateriale og sikkerhetsdekaleringer.
- Naturen er vidunderlig, men la den ikke stjele oppmerksomhet fra kjøringen. Hvis du vil nyte vinterlandskapet, stopper du snøscooteren ved siden av sporet slik at du ikke blir en fare for andre.
- Gjerder utgjør en alvorlig trussel mot både deg og snøscooteren. Hold god avstand til gjerdestolper og telefonstolper.
- Skjulte ledninger som ikke kan sees på avstand, kan forårsake ulykker.
- Bruk alltid en godkjent hjelm, kjørebriller og visir. Dette gjelder også for passasjeren din.
- Vær bevisst de iboende farene ved kjøring utenom faste spor, så som rasfare og andre naturlige eller menneskeskaptede farer eller hindringer.
- Kjøring kloss bak en annen snøscooter er farlig, og må unngås. Hvis snøscooteren foran av en eller annen grunn bremser, kan fører og passasjer bli skadet på grunn av din uoppmerksomhet. Hold sikker stoppavstand mellom deg og snøscooteren foran deg. Avhengig av terrengforholdene kan stopping kreve mer avstand enn du tror. Vær på den sikre siden. Vær forberedt på å foreta unnvikende manøvre.

- Det kan også være farlig å reise ut med snøscooter alene. Du kan gå tom for drivstoff, utsettes for en ulykke eller skade snøscooteren. Husk at snøscooteren kan kjøre lengre på en halv time enn du er i stand til å gå i løpet av en dag. Bruk “kompissystemet”. Kjør alltid sammen med en venn eller medlem av snøscooterklubben. Selv da bør du fortelle noen hvor du har tenkt deg, og den omtrentlige tiden du vil være tilbake.
- Myrlandskap har noen ganger lavere områder hvor vann samles og fryser om vinteren. Denne isen er vanligvis speilblank. Å forsøke å svinge eller bremse på dette underlaget kan resultere i at snøscooteren spinner ut av kontroll. Prøv aldri å bremse, kjøre fort eller svinge på speilblank is. Hvis du kommer over slike forhold under kjøring, reduserer du hastigheten ved å slippe gassen forsiktig opp.
- Du må aldri “hoppe” med snøscooteren.
- Når du kjører i en gruppe, skal du unngå å gi “brå” fullgass. Snø og is kan bli kastet tilbake i sporet til en snøscooter som følger bak. I tillegg, når du “gir brå gass”, kan snøscooteren grave opp et hull og etterlate en ujevn overflate for andre.
- Kjøring i gruppe er både sosialt og moro, men ikke vær bråkjekk og foreta forbikjøringer i gruppen. En mindre erfaren fører vil kanskje prøve det samme og mislykkes. Når du kjører sammen med andre, skal du begrense dine ferdigheter til å matche de andres erfaring.
- I nødstilfeller trykker du ned på nødstoppbryteren for motoren, og bremser ned.
- Kjør aldri motoren på et ikke-ventilert sted og/eller hvis snøscooteren etterlates uten tilsyn.
- Sett alltid på parkeringsbremsen før du starter motoren.
- Ikke lad opp eller bruk tilleggsstrøm på et batteri mens det er montert i snøscooteren.
- E-TEC-motorer : Utfør aldri vedlikehold av eller reparasjon på drivstoffsystemet eller det elektriske systemet. Alt vedlikehold eller reparasjon av disse systemene må foretas av en autorisert Lynx-forhandler.
- Pass på at veien bakover er uten hindringer eller personer før rygging foretas.
- Fjern alltid nødstoppsnoren med hette fra motorkuttbryteren når snøscooteren ikke er i bruk, for å motvirke utilsiktet start, hindre uberettiget bruk ved barn, og motvirke tyveri.
- Stå ALDRI bak eller nær et roterende belte. Partikler kan kastes ut og føre til alvorlige personskader. For å fjerne pakket snø eller is, vipp snøscooteren over på siden og bruk skrutrekkeren fra verktøysettet.
- Du kan bruke pigger på beltet på denne snøscootermodellen. Du MÅ imidlertid bruke kun BRP-godkjente pigger for bruk på Lynx-snøscootere. BRUK ALDRI vanlige pigger fordi beltetykkelsen er tynnere sammenlignet med andre belter. Piggene kan rives løs fra beltet og bli kastet ut med stor kraft.
- Kjør aldri med passasjer uten at snøscooteren er utstyrt med passasjer sete og passasjerhåndtak eller festestropp. Passasjerer må kun sitte på angitt passasjer sete.
- Bruk alltid en godkjent hjelm, og følg de samme bekledningsregler som er anbefalt for føreren og beskrevet i denne håndboken.

- Forsikre deg om at du kan innta en stabil stilling, der begge føttene hviler trygt på fotbrettene på fotstøtten med godt grep, og du kan holde deg godt fast i håndtakene.
- Hvis passasjerer underveis av en eller annen grunn føler seg utilpass eller usikker, må han/hun umiddelbart be føreren redusere hastigheten eller stoppe.

AKTIVE TEKNOLOGIER (iTC) (900 ACE OG 1200 4-TEC)

Innledning

OBS!: Enkelte funksjoner som er beskrevet i denne delen, gjelder kanskje ikke for alle modeller eller kan være tilgjengelig som alternativ.

Gassen er elektronisk og leverer kommandosignaler til en elektronisk modul som har til funksjon å sørge for riktig drift av systemet innen angitte parametere.

Det er meget viktig for førere å lese all informasjon i denne brukerhåndboken slik at de blir kjent med snøscooteren, dens system, kontroller, egenskaper og begrensninger.

iTC (intelligent gasskontroll)

Systemet bruker en elektronisk gasskontroll (ETC) som sender kommandosignaler til ECM (styremodul for motor). I dette systemet er det ikke bruk for en vanlig gasskabel.

iTC tillater følgende driftsmoduser:

- ECO-modus,
- Standard modus,
- Sportmodus.

ECO-modus

Når ECO-modus velges (modus for drivstofføkonomi), begrenses snøscooterens dreiemoment og hastighet slik at en optimal kjørehastighet for reduksjon av drivstofforbruket.

Se under *DRIFTSMODUSER* hvis du vil ha mer detaljerte instruksjoner.

Standardmodus

I standardmodus reduseres akselerasjonen ved akselerasjon fra fullstendig stopp og når det kjøres i lave hastighetsområder under enkelte forhold.

Sportsmodus

I sportsmodus er maksimal motorkraft tilgjengelig i hele motorens driftsområde.

Se under *DRIFTSMODUSER* hvis du vil ha mer detaljerte instruksjoner.

Opplæringsnøkkel-moduser

Lynx™ Opplæringsnøkkel begrenser dreiemomentet og hastigheten til snøscooteren slik at førstegangsbrukere og mindre erfarne førere kan lære å bruke snøscooteren mens de får seg den nødvendige erfaringen og kontrollen.

Begrensninger

Muligheten for en nybegynner til å bruke snøscooteren kan overskrides når opplæringsnøkkelen brukes.

Se under *DRIFTSMODUSER* hvis du vil ha flere detaljer.

Føreren har ansvaret for sikkerheten til andre personer i nærheten.

Du er ansvarlig for både riktig bruk av snøscooteren og opplæring av andre som skal kjøre denne. Det kan være merkbare manøvrerings- og ytelsesforskjeller fra en snøscooter til en annen.

En snøscooter er ganske enkel å betjene, men som for andre kjøretøyer eller mekanisk utstyr kan det være farlig om du eller en passasjer opptrer uforsvarlig, tankeløst eller uoppmerksomt. Vi anbefaler en årlig sikkerhetsinspeksjon av snøscooteren. Kontakt en autorisert Lynx-forhandler for nærmere detaljer. Selv om det ikke er påkrevd, anbefales det at en autoriserte Lynx-forhandler foretar den nødvendige klargjøringen av snøscooteren før sesongstart. Hvert besøk hos den autoriserte Lynx-forhandleren gir forhandleren en ypperlig mulighet til å kontrollere om snøscooteren er inkludert i en sikkerhetskampanje. Vi oppfordrer deg også til å besøke den autoriserte Lynx-forhandleren så raskt som mulig når du blir gjort kjent med sikkerhetsrelaterte kampanjer.

Kontakt en autorisert Lynx-forhandler hvis du trenger ekstraustyr.

Før du begir deg ut i sporene, må du kjøre snøscooteren i et avgrenset flatt område til du blir kjent med bruken og føler at du trygt kan gi deg i kast mer krevende oppgaver. Ha en trivelig og sikker kjøretur.

Kontroll før kjøring

ADVARSEL

Det er meget viktig å kontrollere snøscooteren først hver gang du skal bruke den. Før du begynner å kjøre må du alltid kontrollere at betjeningsorganer, sikkerhetsfunksjoner og mekaniske deler fungerer riktig.

Før du starter motoren

1. Fjern snø og is fra karosseriet, inkludert lysene, setet, fotstøttene, kontrollene og instrumentene.
2. Kontroller at forfilteret til lyd demperen er fritt for snø.
3. Kontroller at skiene og styret beveger seg lett. Kontroller at det er samsvar mellom bevegelsene til styret og skiene.
4. Kontroller drivstoffnivået og oljenivået. Etterfyll om nødvendig, og kontakt en autorisert Lynx-forhandler, et autorisert verksted eller en annen kompetent person som kan utføre vedlikehold, reparasjoner eller utskiftninger, hvis det forekommer lekkasjer.
5. Alle oppbevaringsrom må være skikkelig lukket, og de må ikke inneholde tunge gjenstander eller gjenstander som lett går i stykker. Panseret og sidepanelene må også være skikkelig låst på plass.
6. Beveg gasskontrollspaken flere ganger for å kontrollere at den beveger lett og jevnt. Den må gå tilbake til tomgangsposisjon når det slippes.
7. Aktiver bremsehåndtaket, og kontroller at bremsene har full virkning før bremsehåndtaket berører grepet på håndtaket. Det må gå helt tilbake når det slippes.
8. Trekk til parkeringsbremsen, og kontroller at den virker som den skal. La parkeringsbremsen være på.

Når motoren har startet

Se under avsnittet *STARTPROSEDYRE MOTOR* under *INSTRUKSJONER FOR BRUK* for å se riktig startprosedyre.

1. Kontroller at fjernlyset og nærlyset, baklyset, bremselyset og kontrollampene virker.

OBS! Det kan hende at du må ta av nødstoppsnoren fra klærne for å kontrollere lysene. I så tilfelle må du feste snoren så snart du skal håndtere snøscooteren igjen.

2. Kontroller om motorstoppbryteren (ved å trekke i nødstoppsnorens hette) og nødstoppbryteren for motoren fungerer.

3. Ta av parkeringsbremsen.

4. Se under *OPPVARMING*, og følg instruksjonene der.

Kontrolliste før kjøring

PUNKT	TILTAK	✓
Karosseri inkludert setet, fotstøtter, lys, luftfilter, kontroller og instrumenter	Kontroller tilstanden, og fjern snø eller is.	
Ski og styring	Kontroller fri bevegelse og riktig funksjon.	
Drivstoff og olje	Kontroller om nivået er riktig.	
Kjølevæske	Kontroller om nivået er riktig.	
Oppbevaringsrom	Kontroller låsingene og at det ikke befinner seg tunge gjenstander eller gjenstander som lett går i stykker.	
Gasshåndtak	Kontroller riktig funksjon.	
Belte	Kontroller tilstanden, og fjern snø eller is.	
Bremsehåndtak	Kontroller riktig funksjon.	
Parkeringsbrems	Kontroller riktig funksjon.	
Nødstoppbryteren for motoren og motorstoppbryteren (nødstoppsnorens hette)	Kontroller riktig funksjon. Nødstoppsnoren må være festet i hengen på førerens klær.	
Lys	Kontroller riktig funksjon.	

Kjøre

Kjørekjør og -utstyr

Du bør bruke klær som er beregnet for kjøring med snøscooter. De bør være komfortable og ikke for trange. Kontroller alltid værvarslet før du drar på tur. Kle deg for det kaldeste været du kan vente deg. Termoundertøy rett på huden kan også gi god isolasjon.

Bruk alltid godkjent hjelm for å bedre sikkerheten og komforten. Ha alltid med eller bruk en strømpelignende lue, finlandshette eller ansiktsmaske. Brillen eller ansiktsbeskyttelse som kan festes på hjelmen er ufravikelig.

Hendene bør beskyttes med snøscooterhansker som har tilstrekkelig isolasjon og samtidig gir mulighet til å bevege tommelfingrene og andre fingrer slik at kontrollene kan betjenes.

Støvler med gummisåler og skaft av enten nylon eller lær og med løse innleggssåler, passer best for snøscooterkjøring.

Du bør holde deg så tørr som mulig mens du kjører snøscooter. Når du kommer innendørs, må du ta av deg snøscooterklærne og støvlene og tørke dem skikkelig.

Bruk ikke lange skjerv eller løse klær som kan sette seg fast i deler som beveger seg.

Bruk briller med farget glass.

Utstyr som bør være med

Enhver snøscooterfører bør minst ha med seg følgende grunnutrustning og verktøy som kan hjelpe ham / henne og andre i krisetilfeller:

Førstehjelpsett	Verktøysett
Mobiltelefon	Kniv
Reservetennplugg	Lommelykt
Isoleringstape	Kart over kjøreruten
Ekstra drivreim	Matbit

Kjørestilling (kjøring forover)

Kjørestilling og balanse er de to grunnleggende prinsippene for å få snøscootere til å gå dit du vil. Når du skal svinge i en bakke, må du og passasjerer være klar til å forskyve kroppsvekten for å hjelpe til å svinge i riktig retning. Fører og passasjer(er) må aldri prøve å svinge ved å sette ned foten ved siden av snøscooteren. Av erfaring vil du lære hvor mye du må lene deg over for å svinge i forskjellige hastigheter og hvor mye du må lene deg innover i en skråning for å beholde balansen.

Kjørestillingen som gir best balanse og kontroll, er vanligvis å sitte. Du kan imidlertid også sitte på huk, stå på knærne eller stå under enkelte forhold.

⚠ ADVARSEL

Prøv aldri manøvrer som krever større ferdigheter enn du har.

Sitte

I kjent, jevnt terreng er den ideelle kjørestillingen å sitte halvveis tilbake på setet mens føttene hviler på stigbrettet. Knær og hofter bør kunne bøyes slik at de kan ta imot støt.



fmo2008-003-001

Sammenhukt stilling

En halvt sittende stilling der kroppen er løftet fra setet og føttene er under kroppen i en slags sammenhukt stilling

der føttene tar imot støtene ved kjøring i ujevnt terreng. Unngå plutselige stopp.



fmo2008-003-002

Knestående stilling

Denne stillingen oppnås ved å plassere én fot fast på stigbrettet og kneet på den andre foten på setet. Unngå plutselige stopp.



fmo2008-003-003

Stående stilling

Plasser begge på føttene på stigbrettet. Knærne bør være bøyd til å ta i mot støt fra ujevnheter i bakken. Dette er en effektiv stilling for å se bedre og forskyve vekten etter forholdene. Unngå plutselig stopp.



fmo2008-003-004

Kjørestilling (rygging)

Vi anbefaler deg å sitte på snøscooteren når du rygger.

Unngå å stå oppreist. Vekten din kan forskyves fremover mot gasspaken når du rykker, og forårsake en utilsiktet akselerasjon.

⚠ ADVARSEL

Uventet akselerasjon når du rygger med snøscooteren, kan føre til at du mister kontrollen.

Kjøre med passasjer

Enkelte snøscootere er beregnet kun for føreren, mens andre kan ha én eller opptil to passasjerer. Se i spesifikasjonene for å kontrollere om en bestemt snøscooter kan ha plass til passasjerer eller ikke og, hvis den kan, hvor mange. Følg alltid disse angivelsene. Snøscootere ikke er bygd for tung last, og overbelastning er farlig.

Også når passasjerer er tillatt, må du passe på at de som vil sitte på, er fysisk skikket for snøscooterkjøring.

⚠ ADVARSEL

Mens du sitter må alle passasjerer kunne få god støtte for føttene på fotstøtten og holde hendene på håndtakene eller setestroppen. Disse fysiske tiltakene er vesentlige for å sikre at passasjerer er stabil og for å redusere risikoen for å bli kastet av.

Hvis du har med både et barn og en voksen passasjer på snøscootere som tillater to passasjerer, anbefaler BRP at barnet sitter i midten. Det gir den voksne personen bakerst mulighet til å holde øye med barnet og holde det fast om nødvendig. I tillegg er barnet best beskyttet mot vind og lav temperatur når det sitter i midten.

Enhver fører har ansvaret for sikkerheten til sine passasjerer og må gi dem grunnleggende informasjon om snøscooterkjøring.

⚠ ADVARSEL

- Passasjerer må kun sitte på angitte passasjer seter. La aldri noen sitte mellom styret og føreren.
- Hvert passasjer sete må være forsynt med en holdestropp eller håndtak, og overholde SSCC-standardene.
- Passasjerer og førere må alltid bruke godkjent hjelm, samt varme klær egnet for snøscooterkjøring. Pass på at bar hud ikke forekommer.
- Hvis en passasjer underveis av en eller annen grunn føler seg utilpass eller usikker, må han/hun umiddelbart informere føreren slik at føreren kan redusere hastigheten eller stoppe.

Å kjøre med passasjerer er annerledes enn å kjøre alene. Føreren har fordelen av å vite neste manøver og er i stand til å forere seg selv deretter. Føreren har også fordelen av støtten taket på styret gir. Passasjerene må derimot stole på at føreren kjører forsiktig og sikkert. I tillegg er passasjerers muligheter til å bruke kroppen begrenset, og føreren kan ofte se mer av sporet foran enn passasjerene. Føreren må derfor starte og stoppe forsiktig og redusere hastigheten under kjøring med passasjerer. Føreren må også advare passasjerer om skråninger, ujevnheter,

greiner osv. En uforutsett ujevnheter kan føre til at du blir uten passasjerer. Minn passasjerene på å lene seg over slik du gjør ved svinging, uten å få snøscooteren til å velte. Vær meget forsiktig, kjør langsomt, og kontroller passasjerene ofte.

⚠ ADVARSEL

Når du kjører med passasjer:

- Bremseevnen og styringskontrollen blir redusert. Reduser farten og gjør ekstra plass for manøvrering.
- Juster fjæringen i henhold til vekten.

Se avsnittet *JUSTERE KJØREEGENSKAPER* for fullstendig informasjon om hvordan fjæringen justeres.

Vær ekstra forsiktig, og reduser hastigheten ytterligere når du har med unge passasjerer. Kontroller ofte for å være sikker på at barnet har fast grep og har riktig stilling med føttene på stigbrettet.

Variasjoner i terreng / kjøremåte

Preparert løype

I et preparert spor er sittende stilling å foretrekke. Ikke kjør for fort, og hold deg til høyre i sporet. Vær forberedt på det uventede. Les alle skilt langs sporet. Kjør ikke i sikksakk fra en side av sporet til den andre.

Upreparert spor

Med mindre det nettopp har snødd, kan du forvente forhold med "vaskebrett" og snøfonner. I høye hastigheter kan slike forhold være fysisk skadelig. Reduser hastigheten. Hold fast i styret, og innta en sammenhukt stilling. Føttene må være under kroppen og knærne bøyd for å ta imot vibrerende støt. På lengre strekninger med "vaskebrettspor" kan knestående stilling med et kne på setet brukes. Dette

gir en viss form for komfort samtidig som kroppen er løs og ledig for kontroll av snøscooteren. Se opp for skjulte steiner og røtter delvis skjult av nysnø.

Dyp snø

I dyp "puddersnø" kan snøscooteren begynne å "synke ned". Hvis det skjer, må du kjøre i en så stor bue som mulig og se etter fastere underlag. Hvis du kjører deg fast, og det skjer med alle, må du ikke spinne i sporet. Det fører bare til at du synker dype-re. Slå i stedet av motoren, gå av, og flytt bakenden av snøscooteren til ny snø. Tramp deretter til en fri bane foran snøscooteren. En meter er vanligvis nok. Start motoren på nytt. Innta en stående stilling, og rugg snøscooteren forsiktig mens du støtt og langsomt bruker gassen. Avhengig av om det er fronten eller bakenden av snøscooteren synker, plasserer du føttene i motsatt ende av stigbrettet. Legg aldri gjenstander under beltet som hjelp. La aldri noen stå foran eller bak snøscooteren mens motoren går. Hold deg borte fra beltet. Personskade kan oppstå ved kontakt med et roterende belte.

Frosset vann

Å kjøre på frosne vann og elver kan være livsfarlig. Unngå elver og bekker. Hvis du befinner deg i et ukjent område, må du spørre lokale myndigheter eller innbyggere om isforhold, innløp, utløp, kilder, sterk strøm eller andre farer. Forsøk aldri å kjøre snøscooteren over is som kan være for svak til å bære deg og scooteren. Å kjøre snøscooter på is eller isete underlag kan være meget farlig hvis du ikke utfører bestemte forhåndstiltak. Styringen beskaftenhet samsvarer ikke med god kontroll over snøscooteren eller andre kjøretøy. Friksjonen under oppstart, svinging eller stopping er mye dårligere enn på snø. Nødvendig distanse kan derfor mangedobles. Styringen er minimal, og ukontrollert spinning er en konstant fare. Når du kjører på is,

må du kjøre langsomt og med forsiktighet. Sørg for god plass til stopping og svinging. Dette er spesielt viktig om natten.

Hardpakket snø

Ikke undervurder hardpakket snø. Det kan være vanskelig å styre fordi verken ski eller belte har mye friksjon. Det beste rådet er å senke hastigheten og unngå hurtig akselerasjon, svinging eller bremsing.

Opp bakker

Det finnes to typer bakker du kan støte på – en type med få trær, skrenter og andre hindringer, og en type som bare kan kjøres rett opp. I en åpen bakke er løsningen å kjøre opp på skrå eller i slalåm. Kjør i en vinkel med skråningen. Bruk en knestående stilling. Hold hele tiden kroppsvekten din oppover mot bakken. Hold en jevn og sikker hastighet. Fortsett så langt du kan i denne retningen før du skifter til motsatt vinkel og kjørestilling opp bakken.

Å kjøre rett opp kan by på problemer. Velg en stående stilling, akselerer før du starter på bakken, og reduser så gassen for å hindre at beltet glipper.

I begge tilfeller bør hastigheten være så høy som skråningen krever. Reduser alltid hastigheten når du når toppen. Ikke spinn beltet hvis du ikke kommer deg videre. Slå av motoren, frigjør skiene ved å trekke dem ut og nedover, plasser bakenden av snøscooteren oppover, start motoren på nytt, og kjør deg forsiktig løs med jevn og lav gass. Plasser deg selv slik at du unngår å tippe over, og kjør deretter ned.

Ned bakker

Å kjøre nedover bakker krever at du har full kontroll over snøscooteren hele tiden. Hold tyngdepunktet lavt og hold begge hendene på styret i bratte bakker. Bruk lite gass, og la snøscooteren kjøre ned bakken med motoren i gang.

Hvis du oppnår en høyere hastighet enn det som er sikkert, reduserer du hastigheten ved å bremse, men bruk bremsen med flere lette trykk. La aldri bremsene eller beltet låse seg.

Skråninger

Når du kjører langs en skråning eller kjører på skrå opp eller ned, må du følge visse prosedyrer. Alle må lene seg mot skråningen for å oppnå stabilitet. Foretrukket kjørestilling er knestående stilling, med knøet på benet som vender nedover, på setet og foten som vender oppover, på stigbrettet, eller sammenhukt stilling. Vær forberedt på å flytte vekten raskt om nødvendig. Skråninger og bratte heng anbefales ikke for nybegynnere eller uerfarne snøscooterførere.

Snøskredfare

Vær oppmerksom på faren for snøskred når du kjører i fjellterreng eller annet bratt terreng. Snøskred variere i størrelse og form og skjer vanligvis i bratt terreng og når snøen er ustabil.

Nysnø, dyr, mennesker, vind og snøscootere kan alle utløse et snøskred. Unngå kjøring for å markere høyeste punkt i terrenget og skråkjøring i bratt terreng når det er fare for snøskred. Under ustabile snøforhold bør kjøring begrenses til slake hellinger. Vindformede skavler bør unngås. Å holde seg unna ustabile forhold er nøkkelen til sikker kjøring i fjellet. Det viktigste du kan gjøre, er sannsynligvis å sette deg inn i de daglige endringene av forholdene og farene når du er i fjellet. Undersøk om det er lokale snøskredvarsler hver dag før du drar ut på kjøring, og ta hensyn til varslene som gis.

Du bør alltid ha med snøskuffe, søkeutstyr og nødutstyr for snøskred når du kjører i fjellterreng. Vi anbefaler alle som skal kjøre i fjellet, å delta på et lokalt snøskredkurs for å bli mer kjent med snøforhold og lære hvordan utstyret skal brukes riktig.

Her er en del nettstededer der du kan finne viktig informasjon:

– Europa: www.avalanches.org

Snøslaps

Snøslaps bør alltid unngås. Før du krysser et vann eller en bekk, må du alltid kontrollere om det er snøslaps. Kjør vekk fra isen umiddelbart hvis du oppdager mørke flekker i sporet. Is og vann kan bli kastet bakover i sporet til en snøscooter som følger bak. Å få en snøscooter ut av et område med snøslaps er arbeidsomt og kan i noen tilfeller være umulig.

Tåke eller snøfall

Tåke eller snø som hemmer sikten, kan danne seg både på land og over vann. Hvis du må kjøre i tåke eller kraftig snøfall, må du kjøre langsomt med lysene på og være oppmerksom på farer. Ikke fortsett hvis du ikke er sikker på veien. Hold sikker avstand bak andre snøscootere for å øke sikten og reaksjonstiden.

Ukjent område

Kjør ekstra forsiktig når du kommer til et område som er nytt for deg. Kjør så langsomt at du oppdager potensielle farer som gjerder, gjerdestolper, bekker som krysser veien, steiner, plutselige forsenkninger, bardunstrenger og utallige andre hindringer som kan sette en stopper for scooterturen din. Også når du følger eksisterende spor, må du være forsiktig. Kjør i en slik hastighet at du kan se hva som er rundt neste sving eller over toppen av bakken.

Sterkt solskinn

Dager med sterkt solskinn kan redusere synsevnen betraktelig. Skinnen fra solen og snøen kan blende deg i en slik grad at du vanskelig kan skjelve kløfter, grøfter og andre hindringer. Brillen med farget glass bør alltid brukes under slike forhold.

Skjult hindring

Hindringer kan være gjemt under snøen. Kjøring utenfor etablerte spor og inne i skogen krever redusert hastighet og større vaksomhet. Hvis du kjører for fort i et område, kan små hindringer også være meget farlige. Selv om du bare treffer en liten stein eller stubbe, kan snøscooteren kastes ut av kontroll, og det kan føre til skade på fører eller passasjerer. Hold deg til etablerte spor for å redusere risikoen for farer. Kjør sikkert, reduser hastigheten, og nyt ut-sikten.

Skjulte strenger

Vær alltid på utkikk etter skjulte strenger, spesielt i områder der det kan ha vært drevet landbruk. Alt for mange ulykker har oppstått ved påkjørsel av strenger på et jorde, bardunstrenger ved stolper og veier og kjettinger og vaiere brukt som veisperring. Lav hastighet er vesentlig.

Hindringer og hopp

Ikke planlagte hopp over snøfonner, brøytekanter, avløp eller utydelige objekter kan være farlig. Du kan unngå dem ved å bruke riktig type solbriller eller ansiktsmaske og ved å kjøre med lavere hastighet.

Å hoppe med en snøscooter er en potensielt hasardiøs situasjon. Forbered deg før landing på å absorbere støtet, og gjør deg klar til å treffe bakken. Knærne må være bøyd for å fungere som støtdempere.

Hvis sporet plutselig skulle forsvinne foran deg, må du huke deg ned (stå) mot bakre del av snøscooteren og holde skiene oppe og rett fram. Gi litt gass, og forbered deg på nedslaget. Knærne må være bøyd for å fungere som støtdempere.

Svinge

Avhengig av terrengforhold finnes det to foretrukne måter å snu eller svinge med en snøscooter. På de fleste underlag er kroppsbevegelse nøkkelen til svinging. Hvis du lener deg innover i svingen og forskyver kroppsvekten til den innerste foten, vil du lage en doserende effekt under beltet. Ved å bruke denne stillingen og lene deg så lang fram som mulig, vil vekten forflytte seg til den innerste skien.

I noen tilfeller vil du finne ut at den eneste måten å snu snøscooteren på i dyp snø, er å dra den helt rundt. Ikke overanstreng deg selv. Skaff hjelp. Husk alltid å løfte med benene og ikke med ryggen.



Kryssing av vei

I noen tilfeller må du kjøre opp på veien fra en grøft eller en snøfonn. Velg et sted hvor du kan kjøre opp uten vanskeligheter. Bruk stående stilling, og fortsett med akkurat nok hastighet til å nå toppen. Stopp helt på toppen av kanten, og vent til all trafikk har kjørt forbi. Bedøm fallet ned til veien. Kryss veien med en vinkel på 90°. Hvis du møter en ny snøkant på den andre siden, setter du føttene langt bak på snøscooteren. Husk at snøscooteren ikke er laget for å kjøre på bar mark, og at styring er vanskeligere på denne typpen underlag.

Kryssing av jernbane

Kjør aldri på jernbaneskinner. Det er ulovlig. Jernbaneskinner og området langs skinnene er privat område. En snøscooter har ingen mulighet mot et tog. Før du krysser et jernbanespor, må du stoppe, se deg for og lytte.

Kjøring om natten

Mengden av naturlig eller kunstig lys kan ved et visst tidspunkt påvirke evnen til å se eller bli sett. Kjøring med snøscooter om natten er fantastisk. Hvis du ikke lar deg påvirke av den reduserte sikten, kan det være en unik opplevelse. Kontroller at lysene er rene og virker skikkelig før du starter. Kjør i en slik hastighet at du kan stoppe i tide hvis du ser et ukjent eller farlig objekt foran deg. Hold deg til etablerte spor, og ikke kjør i ukjent område. Hold deg unna elver og vann. Bardunsten-ger, piggrådgdjerder, sperrede innkjørsler og andre objekter som greiner på trærne, kan være vanskelig å se om natten. Kjør aldri alene. Ha alltid med lommelykt. Hold deg unna bebyggelse, og ta hensyn til andres behov for å sove.

Kjøre i gruppe

Før dere starter velger dere en "stifinner" til å lede gruppen og en annen person til å ta over på slutten av turen. Pass på at alle som er med på turen, er kjent med ruta og målet for turen. Pass på at du har med alt nødvendig verktøy og utstyr, og at du har nok drivstoff til å fullføre turen. Kjør aldri forbi lederen, og for den saks skyld, heller ingen andre snøscootere. Bruk alltid håndsignaler for å varsle om farer eller for å vise retningsendringer. Hjelp andre når det er nødvendig.

Det er alltid VIKTIG å holde sikker avstand mellom hver snøscooter. Hold alltid sikkert avstand, og sørg for å ha nok plass til å stoppe. Kjør aldri tett opptil andre. Hold øye med snøscooter foran deg.

Signaler

Hvis du har tenkt å stoppe, løfter du den ene hånda rett over hodet. Sving til venstre angis ved å strekke den venstre hånda rett ut i riktig retning. Når du skal svinge til høyre, strekker du ut den venstre armen og løfter hånden i loddrett stilling slik at den danner en rett vinkel ved albuen. Alle førere må bringe signalet videre til de bak.

Stopp i sporet

Hvis det er mulig, kjører du vekk fra sporet når du stopper. Dette vil redusere faren for andre snøscooterførere som bruker sporet.

Spor og skilting

Skilt langs sporet blir brukt til å kontrollere, styre eller regulere bruken av snøscootere i sporet. Gjør deg kjent med alle skilt som blir brukt i området du kjører i.

Miljø

Ville dyr kan ha nytte av snøscooterkjøring. Snøscooterspor lager et fast underlag som dyr kan bruke til å forflytte seg fra et område til et annet. Ikke utnytt dette til å jage eller plage dyrelivet. Stress og utmattelse kan føre til at dyr dør. Hold deg borte fra vernede områder og områder merket for mating av dyr.

Hvis du er så heldig å få se et dyr, kan du stoppe snøscooteren og stille observere dyret.

Retningslinjene vi støtter, har ikke til hensikt å begrense gleden ved bruk av snøscooter, men å bevare den flotte friheten du kan oppleve på en snøscooter! Disse retningslinjene fører til glede og fornøyde snøscooterbrukere og gir dem mulighet til å vise andre sin kunnskap om og glede over denne vinteraktiviteten. Så neste gang du kjører ut i sporene på en kald og klar vinterdag, ber vi deg huske at du samtidig baner vei for fremtiden for kjøring med

snøscooter. Hjelp oss å føre den i riktig retning! Fra oss alle i BRP takker vi for hjelpen.

Det finnes ikke noe mer oppkvikkende enn snøscooterkjøring. Å gi seg ut på snøscooterspor går gjennom villmarksområder, er en spennende og sunn vinteraktivitet. Men så lenge antallet som bruker disse fritidsområdene øker, øker også risikoen for å skade miljøet. Misbruk av områder, anlegg og ressurser vil til slutt føre til at både private og offentlige områder blir underlagt restriksjoner og avstenging.

I hovedsak er den største faren for vår aktivitet oss selv. Dette gir oss bare ett logisk valg. Når vi kjører snøscooter, må vi alltid kjøre ansvarlig.

De fleste respekterer loven og miljøet. Hver og en av oss, både unge og gamle, må være et eksempel for de som er nybegynnere i aktiviteten.

Å trå varsomt inn i våre fritidsområder er i alles beste interesse. I det store perspektivet må vi bevare miljøet for å beskytte aktiviteten.

Etter å ha innsett betydningen av dette og nødvendigheten for snøscooterførere å gjøre sitt for å bevare områder der det er mulig å glede seg over aktiviteten, har BRP startet kampanjen "Light Treading Is Smart Sledding" (Det er smart å trå varsomt) for snøscooterførere.

Å trå varsomt betyr mer enn å kjøre forsiktig i snøscootersporene. Det er et budskap om omtanke, hensyn og vilje til å ta føringen og gjøre noe. Det gjelder miljøet generelt, å ta vare på det og vedlikehold det, de naturlige innboerne og alle entusiaster og den brede offentlighet som liker den flotte naturen. Med dette motivet oppfordrer vi alle snøscooterførere til å huske at å ta hensyn til miljøet ikke bare er viktig for fremtiden til industrien, men også for fremtidige generasjoner.

Å trå varsomt betyr ikke at du skal holde tilbake lysten til å ha det moro med snøscooterkjøring! Det betyr bare at du skal handle med respekt!

Det grunnleggende målet med å trå varsomt er hensynet til hvor og hvordan du kjører snøscooter. Du trår varsomt hvis du følger prinsippene nedenfor.

Hold deg informert. Skaff kart, forskrifter og annen informasjon fra Statens Kartverk eller andre offentlige etater. Lær deg reglene og følg dem. Dette gjelder også fartsgrensene!

Unngå kjøring over ungsog, kratt og gress, og hogg ikke ned trær. I flate områder eller der kjøring er populært, er det viktig å kun kjøre der det er tillatt. Husk at det er en sammenheng mellom å ta vare på miljøet og din egen sikkerhet.

Ta hensyn til dyrelivet, og vær spesielt oppmerksom på unge dyr og dyr som lider av mangel på mat. Stress kan tappe dyr for viktige energireserver. Unngå kjøring i områder som kun er beregnet for dyr!

Ta hensyn til veisperringer og forbudsskilt, og husk at den som trår varsomt ikke forsøpler!

Hold deg unna vernede villmarksområder. De er sperret for alle kjøretøy. Hold rede på hvor grensene befinner seg.

Be om lov til å krysse private områder. Ta hensyn til grunneiers rettigheter og andres privatliv. Husk at selv om snøscooterteknologien har senket støynivået betraktelig, bør du likevel ikke ruse motoren der stillheten "står på dagsorden".

De som kjører snøscooter vet godt at det i sportens historie er gjort en innsats for å få tilgang til områder der man kan kjøre snøscooter sikkert og ansvarlig. Denne innsatsen gjøres fortsatt, sterkere enn noen gang.

Å ta hensyn til områdene vi kjører i ... hvor de enn er ... er den eneste måten å sikre senere glede. Det er den største grunnen til at vi vet du er enig i at det er smart å trå varsomt! Og det finnes flere.

Å glede seg over muligheten til å se vinteren og naturens majestetiske underverker, er en opplevelse som settes pris på av snøscooterførere. Å trå varsomt vil bevare denne muligheten og gjøre det mulig å vise andre vinterens skjønnhet og den unike spenningen i vår aktivitet. Å trå varsomt vil hjelpe aktiviteten til å vokse!

Og til slutt, å trå varsomt er det som kjennetegner en smart snøscooterfører. Du trenger ikke å etterlate brede og slingrete spor gjennom en urørt skog for å vise at du kan kjøre. Vis at du vet hva du gjør, uansett om du kjører en Lynx med høy ytelse, en sporty RS-snøscooter eller en annen utgave eller modell. Vis at du vet hvordan du får snø til å fly og lager spor med bare enn lett berøring av naturen!

FRIKSJONSFORBEDRENDE PRODUKTER

OBS!: Denne delen gjelder snøscootere utstyrt med fabrikkinstallerte belter som har blitt godkjent av BRP for påmontering med spesialpigger.

⚠ ADVARSEL

Bruk aldri belter som ikke er godkjent for pigger. Godkjente belter kan identifiseres av et piggsymbol (se illustrasjonen nedenfor) som er trykt inn i overflaten på beltet. Montering av pigger på et belte som ikke er godkjent, kan øke risikoen for slitasje og at beltet ryker.

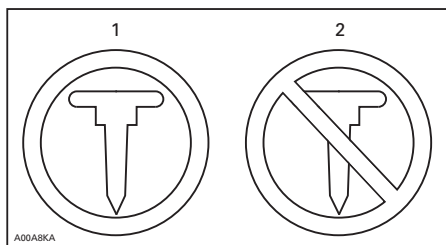

BELTESYMBOLER

1. Godkjent
2. IKKE godkjent

⚠ ADVARSEL

Du må imidlertid bruke kun BRP-godkjente pigger for disse Lynx-snøscooterne. BRUK ALDRI vanlige pigger fordi belte tykkelsen er tynnere enn på andre standardbelter. Piggene kan løsne fra beltet og atskilles fra snøscooteren. Kontakt en autorisert Lynx-forhandler for gjeldende tilgjengelighet av pigger og bruk av slike.

Hvis du bruker friksjonsforbedrende produkter som mer aggressive skikarbidskinner og/eller pigger på snøscooteren, vil den endre oppførsel, spesielt med tanke på manøvrerbarhet, akselerasjon og bremsing.

Bruk av friksjonsforbedrende produkter gir et bedre tak på pakket snø og is, men har ingen merkbar effekt i lø

snø. Av denne grunn vil kjøring med snøscootere utstyrt med friksjonsforbedrende produkter kreve en viss tilpassingstid. Hvis snøscooteren er utstyrt med friksjonsforbedrende produkter må du bruke mye tid til å venne deg til måten den oppfører seg på ved svinging, akselerering og bremsing.

Se også lokale forskrifter angående bruk av friksjonsforbedrende produkter på snøscootere. Bruk alltid snøscooteren på en ansvarlig måte, og ta hensyn til miljøet og andres eien- dom.

Manøvrerbarhet

Hvis du bruker friksjonsforbedrende produkter som mer aggressive skikarbidskinner og/eller pigger på snøscooteren, får snøscooteren bedre feste mot underlaget både foran og bak. For å holde fronten og bakenden av snøscooteren i balanse er det derfor nødvendig å bruke karbidskinner for å gi skiene bedre feste. Selv om karbidskinner for ski rett fra butikken er hensiktsmessig, gir de ikke nødvendigvis optimal kontroll, fordi de avhenger av personlige prioriteringer, kjørestil og hvordan fjæringen er justert.

⚠ ADVARSEL

Hvis fronten og bakenden av snøscooteren ikke er i balanse pga. en feil kombinasjon av friksjonsforbedrende produkter, kan snøscooteren få en tendens til å overstyre eller understyre. Dette kan føre til at du mister kontrollen.

Overstyring

Snøscooteren kan i noen tilfeller få en tendens til overstyring ved bruk av mer aggressive skikarbidskinner uten pigger på beltet bak. Se illustrasjonen.

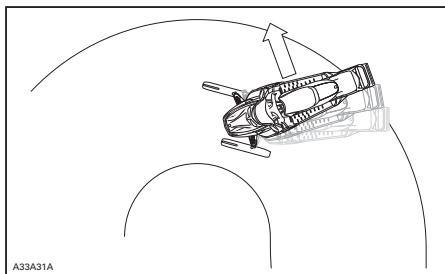

OVERSTYRING

Understyring

Hvis skiene ikke er utstyrt med mer aggressive skikarbidskinner, kan snøscooteren i noen tilfeller få en tendens til understyring ved bruk av pigger på beltet. Se illustrasjonen.

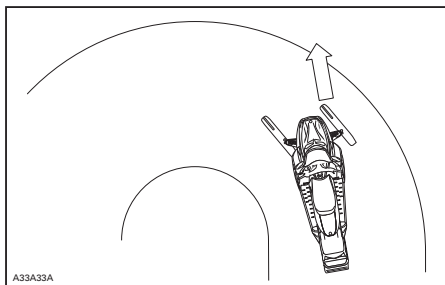

UNDERSTYRING

Kontrollert kjøring

En balansert kombinasjon av skikarbidskinner og pigger sikrer tilstrekkelig kontroll og bedre manøvrering. Se illustrasjonen.

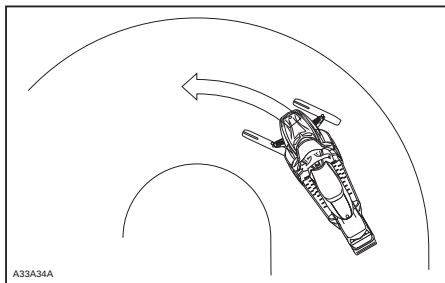

KONTROLLERT KJØRING

Akselerasjon

Bruk av pigger på beltet får snøscooteren til å akselerere bedre på pakket snø og is, men har ingen merkbar effekt på løs snø. Under enkelte forhold kan dette føre til plutselige variasjoner i friksjonen.

⚠ ADVARSEL

Slik motvirker du overraskelser som kan føre til tap av kontroll over snøscooteren:

- Bruk alltid gassen med forsiktighet.
- Prøv ALDRI å få beltet til å spinne for å sladde med hekken på snøscooteren.

Dette kan føre til at snø, is og annet kastes kraftig ut til siden og bakover, og kan skade både personer og andre snøscootere i nærheten.

Bremse

Som ved akselerasjon vil bruk av pigger gi bedre bremseeffekt på pakket snø og is, men har ingen merkbar effekt på løs snø. Bruk av bremseser kan derfor plutselig endres under enkelte forhold. For å unngå overraskelser som kan føre til at du mister kontrollen, holder du igjen ved bremsing for å hindre blokkering av beltet.

Viktige sikkerhetsregler

⚠ ADVARSEL

For å hindre alvorlige skader på personer i nærheten av snøscooteren:

- Stå **ALDRI** bak eller nær et belte i bevegelse.
- Bruk alltid et bredt mekanisk snøscooterstativ med avbøyingspanel til snøscooteren hvis det blir nødvendig å rotere beltet.
- Når beltet er hevet fra bakke, skal det bare kjøres med lavest mulig hastighet.

Sentrifugalkraften kan føre til at grus, skadede eller løse pigger, biter av et istykkerrevet belte eller helt løsrevet belte blir kastet voldsomt bakover ut av tunnelen med stor kraft.

Innvirkning på snøscooterens levetid ved bruk av belte med pigger

Bruk av friksjonsforbedrende produkter kan både øke belastningen på enkelte deler av snøscooteren og føre til økt vibrasjon. Dette kan forårsake for tidlig slitasje og redusere levetiden på deler som drivreimer, bremsebelegg, lagre, kjeder, tannhjul og godkjente belter med pigger. Utfør alltid en visuell kontroll av beltet før hver gang du bruker det. Hvis du vil ha mer informasjon, se avsnittet *BELTE* i *VEDLIKEHOLDSPROSEDYRER*.

Hvis snøscooteren ikke er utstyrt med tunnelbeskyttelse laget spesielt for modellen, kan pigger også forårsake alvorlige feil. Skade på elektriske ledninger eller perforering av varmevekslere utgjør potensielle farer og kan få motoren til å overopphetes og skades alvorlig.

⚠ ADVARSEL

Hvis tunnelbeskyttelsen er svært slitt eller ikke er montert, kan det gå hull på drivstofftanken og brann kan oppstå.

OBS! Spør hos din forhandler etter en passende tunnelbeskyttelsesmodell og settnummeret som kreves for snøscooteren.

OBS! Sjekk den begrensede garanti-en til BRP for å finne ut hvilke garantier som gjelder for bruk av pigger.

Montering av pigger på BRP-godkjente belter

⚠ ADVARSEL

Bruk aldri belter som ikke er godkjent for pigger. Montering av pigger på et belte som ikke er godkjent, kan øke risikoen for slitasje og at beltet ryker.

For å sikre trygg og riktig installasjon, anbefaler BRP at du får piggene montert hos din forhandler.

- Bruk bare BRP-godkjente spesialpigger.
- Bruk aldri pigger som overskrider høyden på snøscooterens belteprofil med mer enn 9,5 mm.

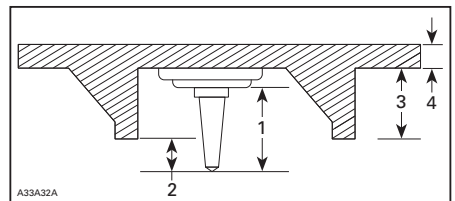

MONTERING AV PIGGER

1. Piggstørrelse
2. Penetreringsområde 6,4 mm til 9,5 mm
3. Beltets knasthøyde
4. Beltetykkelse

! ADVARSEL

- Rådfør deg med en autorisert Lynx-forhandler for gjeldende tilgjengelighet og anvendelser for piggging.
- BRUK ALDRI konvensjonelle pigger, ettersom belte tykkelsen er tynnere sammenlignet med våre standard belter, og piggene kan løsne fra beltet og atskilles fra snøscooteren.
- Pigger skal bare monteres på stedene som er merket med påstøpte utbulinger i belteoverflaten. Enkelte beltemodeller har to typer påstøpte utbulinger, trekanten og sirkelen. Se varselet som er støpt inn i belteoverflaten for å vite hvilken som skal brukes.
- Pigg aldri et belte med en profil på 35 mm eller mer.
- Antallet pigger som monteres, må alltid samsvare helt med mønsteret av påstøpte utbulinger i beltet.
- Rådfør deg med produsentens installasjonsanvisninger og anbefalinger før du får forhandleren til å installere pigger og skinner. Det er svært viktig å overholde momentspesifikasjonene for piggboltene.

INSTALLASJON AV FEIL ANTALL PIGGER ELLER EN UFAGMESSIG INSTALLASJON KAN ØKE RISIKOEN FOR AT BELTET RIVES OPP ELLER RYKER.

Kontroll av belte med pigger

UTFØR EN VISUELL KONTROLL AV BELTET FØR HVER GANG DU KJØRER.

Se etter defekter som:

- Perforeringer i beltet
- Rifter i beltet (især rundt traksjons-hull på belter med pigger)
- Knaster som er brukket eller revet av, så deler av staver vises
- Delaminering av gummien
- Brukne staver
- Brukne pigger (belter med pigger)
- Bøyde pigger (belter med pigger)
- Manglende pigger
- Pigger som er revet ut av beltet
- Manglende belteføringer
- Løse pigger.

På godkjente belter med pigger må ødelagte eller manglende pigger byttes ut med en gang. Hvis beltet viser tegn til slitasje, må det skiftes ut med en gang. Spør forhandleren hvis du er i tvil. Utfør alltid en visuell kontroll av beltet før hver gang du bruker det.

! ADVARSEL

Kjøring med skadet belte eller pigger kan føre til at du mister kontrollen over snøscooteren.

VIKTIGE DEKALER PÅ PRODUKTET

Løse dekaler

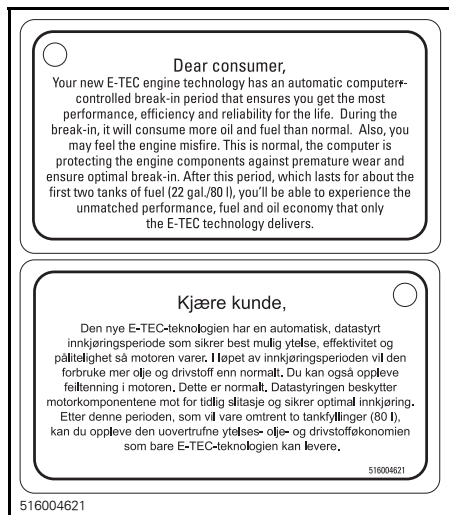

XTRIM COMMANDER 800 E-TEC

Sikkerhetsdekaler på snøscooteren

Les og forstå alle sikkerhetsdekaler på snøscooteren. Disse dekalene er festet på snøscooteren for å ivareta sikkerheten for fører, passasjer og personer i nærheten.

Følgende dekaler finnes på snøscooteren og er å oppfatte som en permanent del av den. Hvis de mangler eller er skadet, kan merkene byttes uten ekstra kostnad. Kontakt en autorisert Lynx-forhandler.

OBS! Hvis det er uoverensstemmelse mellom denne veiledningen og snøscooteren, har sikkerhetsdekalene på snøscooteren høyere prioritet enn dekalene i denne veiledningen.

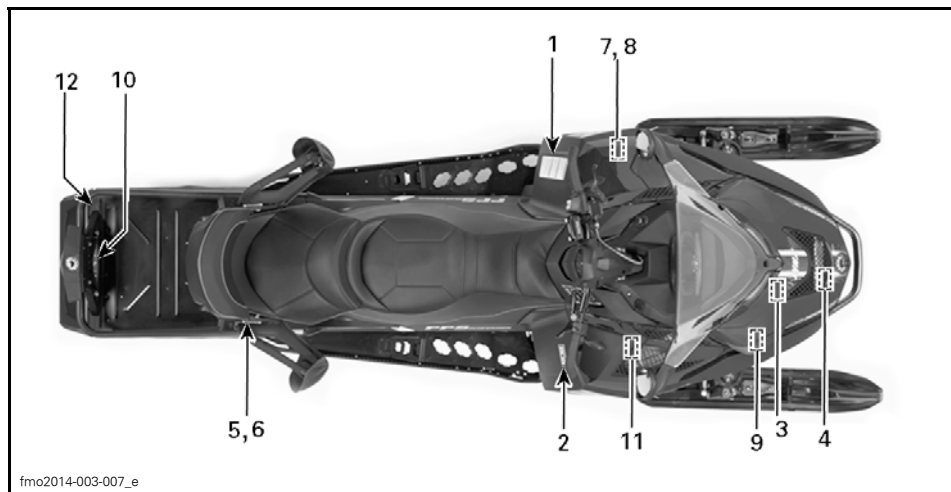

VAROITUS

Lue käyttöohjekirja ja tutustu turvallisuusohjeisiin ennen moottorikelkan käyttöönottoa !

Ennen moottorin käynnistämistä TARKISTA

- että kaasu ja jarrunhallintalaitteet ovat kunnossa
- että **KAIKKI** suojat ovat paikoillaan
- että kaikki suojat on suljettu
- että hätäkatkaisijan naru on kiinnitetty

Kun moottori käy, TARKISTA

- että hätäkatkaisija ja pysäytysnappi toimivat
- mikä vaihde on päällä ennen liikkeelle lähtöä

ADVARSEL

Les bruksanvisningen og gjør deg kjent med sikkerhetsinstruksjonene før du begynner å bruke snøscooteren.

Før snøscooteren tas i bruk, KONTROLLER

- at gass- og bremsesystem fungerer
- at **ALLE** deksler er på plass
- at alle deksler er lukket
- at nødstoppbryteren er festet

Når motoren går, KONTROLLER

- at nødstoppbryteren og nødbryteren fungerer
- hvilket gir scooteren står i før start

WARNING

Read the operator's manual and get acquainted with the safety instructions before you start using the snowmobile.

Before starting the snowmobile, CHECK

- that acceleration and brake system are in order
- that **ALL** the protections are in place
- that all the protections are closed
- that the emergency cut out switch is fastened

When the engine is running, CHECK

- that the emergency cut out switch and the emergency switch function
- that which gear is on before start

516006403

516006403

DEKAL 1

Dekal 2

ADVARSEL

- Finn og les brukerhåndboken. Uriktig bruk av snøscooteren kan føre til **ALVORLIGE PERSONSKADER** eller **DØD**. Følg alle instruksjoner og advarsler.
- Alltid bruk hørselsvern.
- Bruk aldri samtidig med alkohol eller medikamenter.

WARNING
ADVARSEL

516002703

DEKAL 2

VÆR OPPMERKSOM

Se opp for **VARME** deler!

516004651

DEKAL 3

Dekal 4

ADVARSEL

Se opp for roterende deler.

516003923

516003923

DEKAL 4

Dekal 5

⚠ ADVARSEL

Kontroller at setet er skikkelig låst før du begynner å kjøre.

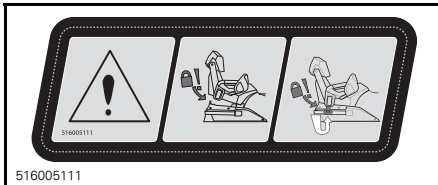

ADVENTURE GT, COMMANDER LTD
DEKAL 5

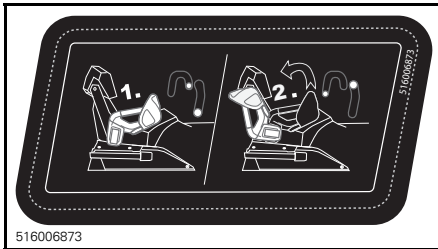

ADVENTURE GT- MODELLER – DEKAL 6

⚠ ADVARSEL

Dette vernet må ALLTID være på plass når motoren går.

Se opp for roterende deler – de kan forårsake personskade eller fange opp klærne dine.

516004649

PÅ REIMSKIVEVERN – DEKAL 7

Dekal 8

⚠ ADVARSEL

- Finn og les brukerhåndboken. Følg alle instruksjoner og advarsler.
- Se opp for varme deler.
- Se opp for varm damp.
- Ikke bruk uten reimskivevern.
- Se opp for drivreim.
- Les instruksjoner før service.

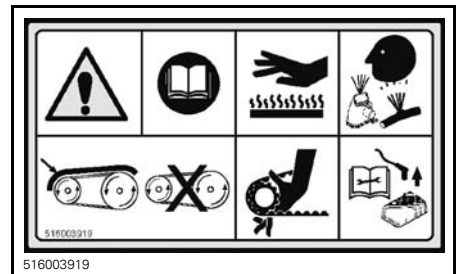

PÅ REIMSKIVEVERN – DEKAL 8

⚠ ADVARSEL

KONDENSATOR

Kondensatoren kan avgis gnister hvis den kortsluttes.

- Gnister kan antenne drivstoffgass.
- Hold gjenstander unna stolper/poler.
- Sørg for skikkelig utlading ved fjerning fra snøscooteren.

516005515

DEKAL 9

Dekal 10

⚠ ADVARSEL

- Bruk alltid en stiv slepestang til å tause.
- La ALDRI passasjerer sitte på bakre stativ.
- MAKS. BELASTNING BAK: 30 kg
- MAKS. tauekapasitet: 5000N
- MAKS. festekapasitet: 100N

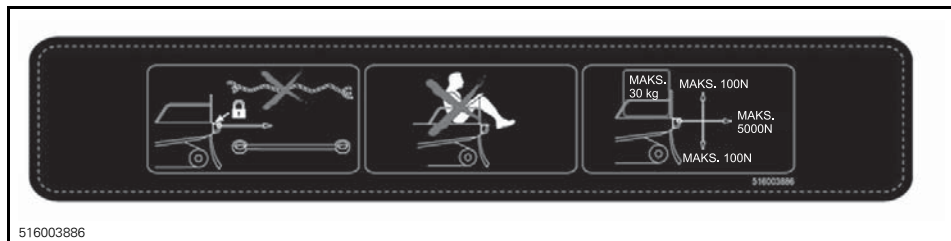

516003886

DEKAL 10



516005521

DEKAL 11

Dekal12



516007584

DEKAL 12



516005583A

PÅ DRIVSTOFFINJEKTORER – E-TEC-MODELLER



mmo2013-004-046_a

PÅ DRIVSTOFFINJEKTORER – BARE E-TEC

Dekaler med tekniske informasjon

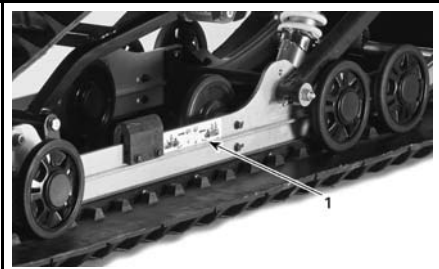

fmo2014-005-007_a

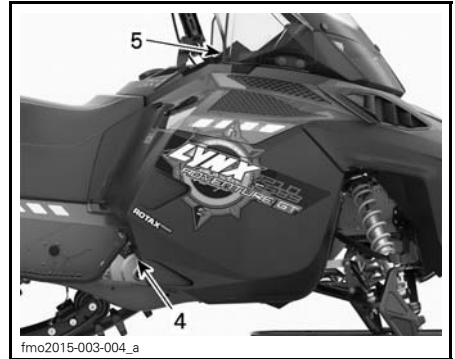

fmo2015-003-004_a



fmo2014-003-008_a

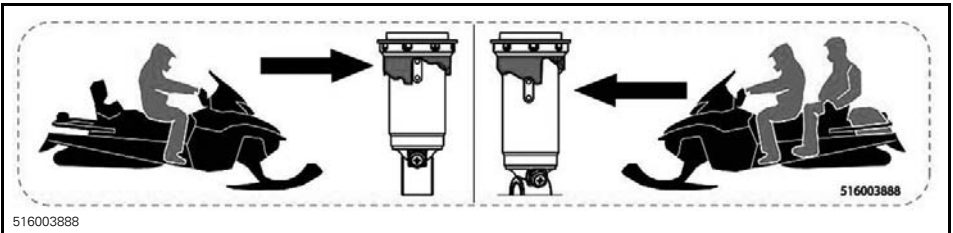

516003888

ADVENTURE GT - DEKAL 1

OBS!

- For å være i samsvar med støyforskriftene er denne motoren konstruert for å bruke lydtemper på luftinntaket.
- Bruk uten lydtemper på luftinntaket eller en som ikke er korrekt montert, kan skade motoren.

516005876

516005876

DEKAL 2

OBS!

Anbefalt tiltrekkingsmoment for drivremskivebolt
115-125Nm

Hvis anbefalt tiltrekkingsmoment ikke brukes, kan det føre til alvorlig skade på drivremskiven og motoren. Den fullstendige monteringsprosedyren finnes i verkstedhåndboken.

516005503A

PÅ REIMSKIVEVERN - DEKAL 3

VIKTIGE DEKALER PÅ PRODUKTET



DEKAL 4



DEKAL 5

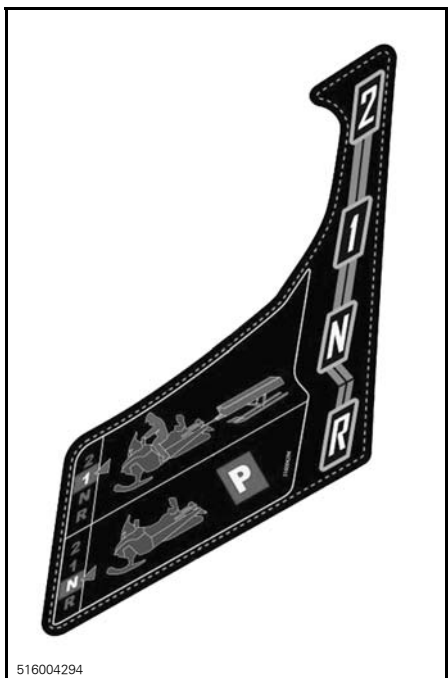

PÅ KONSOLLEN VED GIRSPAKEN

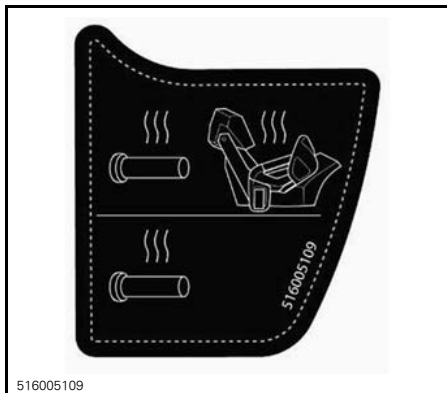

ADVENTURE GT ECS2 – PÅ
PASSASJERHÅNDTAK



2-TEC-MODELLER – PÅ MOTORROM

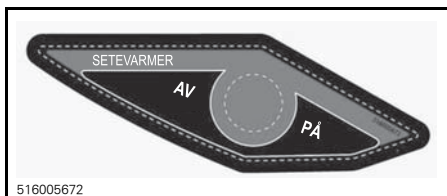

PÅ KONSOLLEN – ADVENTURE GT
ECS2-MODELLER



PLASSERT PÅ DRIVSTOFFTANKKLOKKET

INFORMASJON OM SNØSCOOTEREN

BETJENINGSORGANER, INSTRUMENTER OG UTSTYR

OBS!: Det kan hende enkelte funksjoner ikke gjelder for din modell eller er ekstrautstyr.

OBS!: Enkelte sikkerhetsdekalere på snøscooteren vises ikke på illustrasjoner. Hvis du vil ha informasjon om sikkerhetsdekalene på snøscooteren kan du se under *SIKKERHETSDEKALER PÅ SNØSCOOTEREN*.

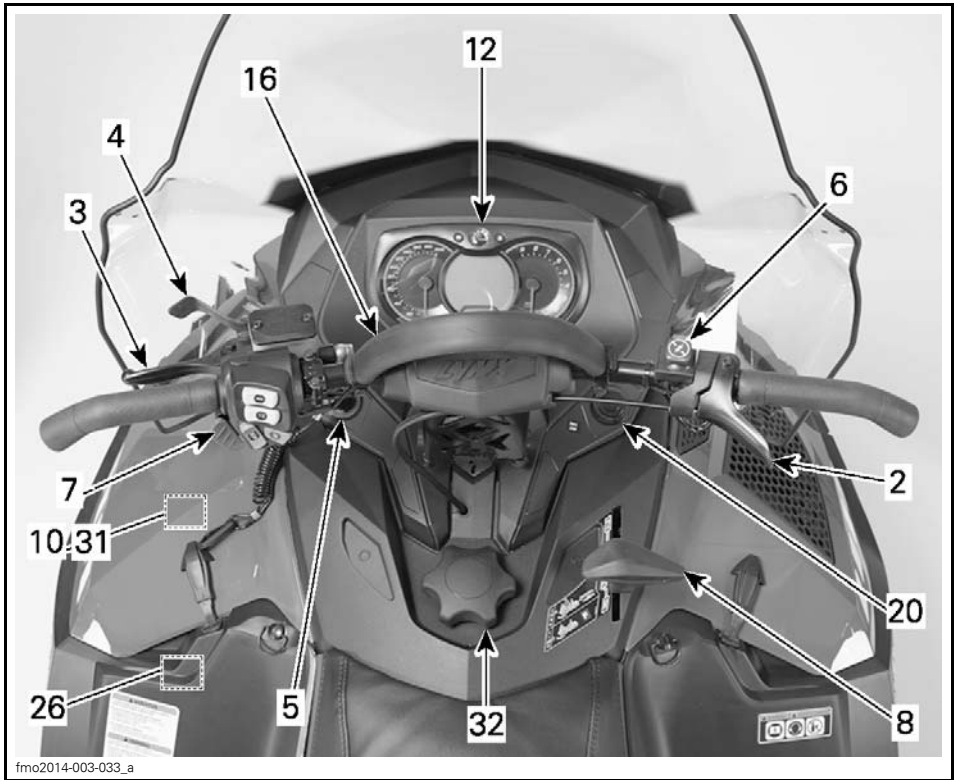

TYPEBILDE

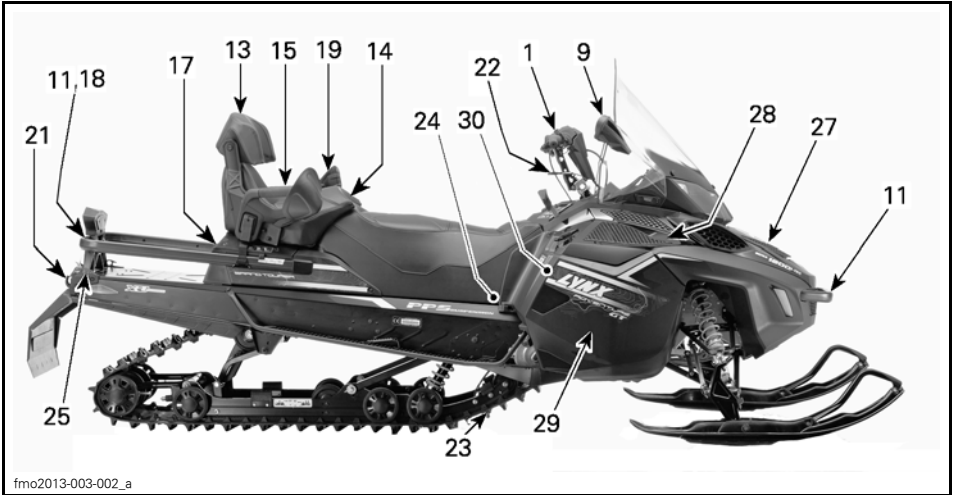

fmo2013-003-002_a

TYPEBILDE

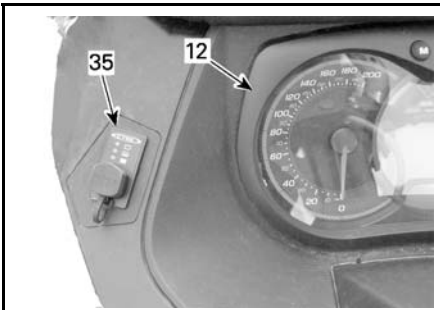

fmo2016-003-001_a

XTRIM™ COMMANDER LIMITED 600 E-TEC

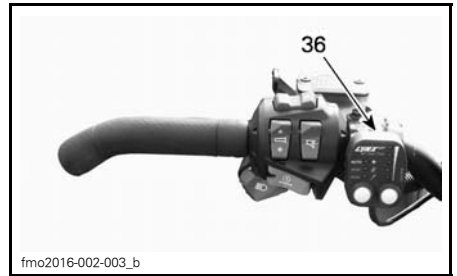

fmo2016-002-003_b

ADVENTURE™ GRAND TOURER 1200 4-TEC, 900 OG XTRIM™ COMMANDER LIMITED 600 E-TEC



fmo2014-003-001_a

XTRIM™ COMMANDER LIMITED 600 E-TEC



fmo2014-003-004_a

ADVENTURE™ GRAND TOURER 1200 4-TEC OG 900 ECS²



TYPEBILDE – VENSTRE SIDE AV
DRIVSTOFFTANK – 900 ACE OG 1200
4-TEC

1) Styret

Styret brukes til å styre snøscooteren. Når styret svinges til høyre eller venstre, vil skiene også bli svinge til høyre eller venstre for å styre snøscooteren.

⚠ ADVARSEL

Hurtig revers mens du styrer kan føre til at du tap av stabilitet og kontroll.

2) Gasshåndtak

Gasshåndtak (Alle unntatt 900 ACE og 1200 4-TEC)

Gasshåndtaket er plassert på høyre side av styret.

Utformet for aktivering med tomme- len. Når den trykkes inn, øker motorens hastighet. Når den slippes, går motorens hastighet automatisk tilbake til tomgang.

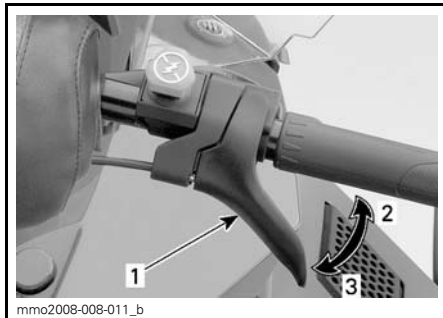

TYPEBILDE

1. Gasshåndtak
2. Akselerere
3. Redusere gassen

⚠ ADVARSEL

Kontroller alltid gasshåndtakets funksjon før du starter motoren. Håndtaket må returnere til den hvileposisjon når det slippes. Hvis det ikke gjør det, må du ikke starte motoren.

Gasshåndtak (900 ACE og 1200 4-TEC)

Gasshåndtaket er plassert på høyre side av styret.

Designet for å betjenes med enten tommel eller fingre. Når den trykkes inn, øker motorens hastighet. Når den slippes, går motorens hastighet automatisk tilbake til tomgang.

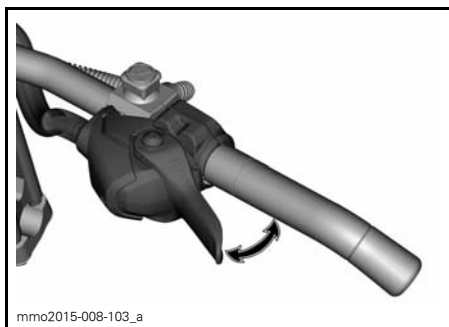

TYPEBILDE

⚠ ADVARSEL

Kontroller alltid gasshåndtakets funksjon før du starter motoren. Håndtaket må returnere til den hvileposisjon når det slippes. Hvis det ikke gjør det, må du ikke starte motoren.

Skifte fra tommel- til fingerbetjening av gassen

⚠ VÆR OPPMERKSOM Det anbefales sterkt at snøscooteren stanses og sikres før noen endring av gasshåndtakets posisjon foretas, da dette kunne føre til en farlig situasjon.

Det er i hovedsak tre posisjoner å velge blant ved skifte fra tommel- til fingerbetjening av gasshåndtaket, og den beste vil være den som føreren foretrekker, og som passer best til kjørestil og kjøreforhold.

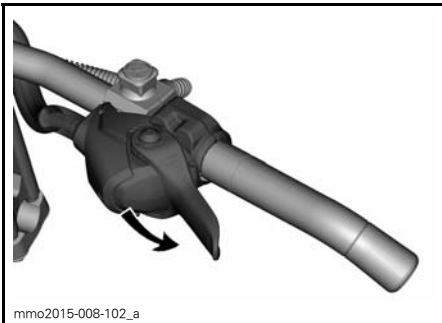

TOMMELPOSISJON: SKYV NEDOVER FOR Å DREIE GASSHÅNDTAKHuset

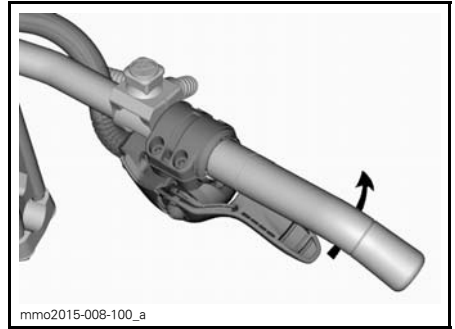

OM ØNSKELIG, FORTSETT Å DREIE GASSHÅNDTAKHuset

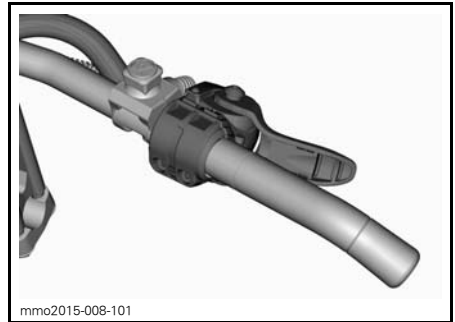

FINGERPOSISJON

⚠ VÆR OPPMERKSOM

- Det anbefales **STERKT** å bruke hansker, ikke votter, ved bruk av fingerbetjening av gassen.
- Det anbefales ikke å bruke fingerbetjening av gassen ved kjøring i tettvokst villmark.

Prosedyren for å gå tilbake til tommelbetjening av gassen er den motsatte av det som vises ovenfor.

3) Bremseshåndtak

Bremseshåndtaket er plassert på venstre side av styret.

Når du trykker inn håndtaket, aktiveres bremsen. Når du slipper det, går det automatisk tilbake til hvileposisjonen. Bremseseffekten er proporsjonal med trykket på håndtaket og avhengig av terrengetypen og snøforholdene.

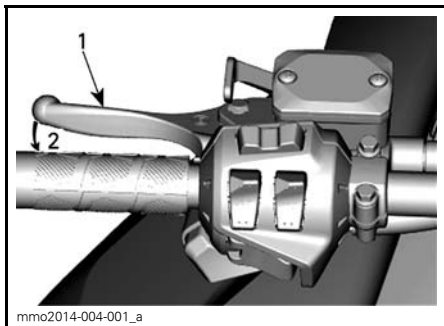

TYPEBILDE

1. Bremséhåndtak
2. Bruke bremsen

4) Parkeringsbremsspak

Parkeringsbremsspaken er plassert på venstre side av styret.

Parkeringsbremsen må alltid brukes når snøscooteren er parkert.

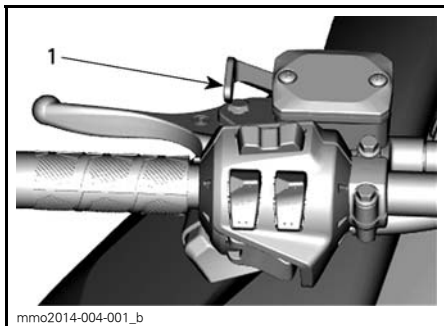

TYPEBILDE

1. Parkeringsbremsehåndtak

⚠ ADVARSEL

Kontroller at parkeringsbremsen er tatt helt av før du begynner å kjøre snøscooteren. Når du kjører, kan bremseløser som aktiveres med et vedvarende trykk på bremséhåndtaket, skade bremsesystemet og føre til tap av bremskraft og/eller brann.

Slik setter du på parkeringsbremsen

Trykk inn og hold bremsen, og lås deretter bremséhåndtaket ved å bruke parkeringsbremsspaken som vist.

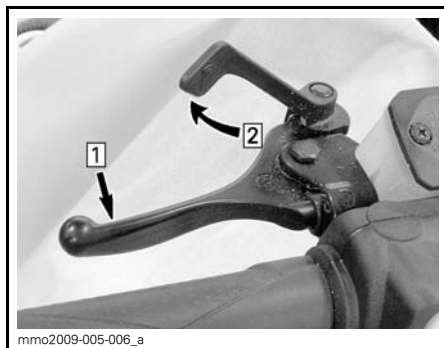

TYPEBILDE – INNKOBLINGSMEKANISME

- Steg 1: Trykk inn og hold den vanlige bremsen
 Steg 2: Lås deretter bremséhåndtaket med parkeringsbremsspaken

Slik tar du av parkeringsbremsen

Trykk inn bremséhåndtaket. Håndtaket for parkeringsbremsen vil automatisk gå tilbake til den opprinnelige posisjonen. Frigjør alltid parkeringsbremsen før kjøring.

5) Motorstoppbryter

Motorstoppbryteren er plassert på venstre side av konsollen.

Nødstoppsnorens hette må være forsvarlig festet til motorstoppbryteren for å kunne bruke snøscooteren.

OBS! To korte lydsignaler skal høres når motoren starter, hvis en riktig programmert D.E.S.S.-nøkkel (nødstoppsnorens hette) er riktig plassert på motorstoppbryteren. Hvis du hører et annet lydsignal, kan du se under **OVERVÅKINGSSYSTEM** for å få informasjon om D.E.S.S.-feilkoder.

⚠ ADVARSEL

Fest alltid nødstoppsnorens hette til klærne før motoren startes.

Når nødstoppsnoren hette trekkes av motorstoppbryteren, stopper motoren.

D.E.S.S. (digitalt kodet sikkerhetssystem)

Nødstoppsnoren hette har en integrert D.E.S.S.-nøkkel for å gi deg og snøscooteren samme sikkerhet som en vanlig nøkkellås.

D.E.S.S.-nøkkelen inneholder en elektronisk brikke med en unik digital kode lagret permanent i minnet.

Din autoriserte Lynx-forhandler har programmert D.E.S.S. på snøscooteren til å gjenkjenne D.E.S.S.-nøkkelen i nødstoppsnoren hette før bruk av snøscooteren tillates.

Hvis en annen nødstoppsnor brukes uten at D.E.S.S.-nøkkelen programmeres, starter motoren, men drivreimskiven får ikke innkoblingshastighet nok til å bevege snøscooteren.

Pass på at nødstoppsnoren hette er fri for snø og skitt.

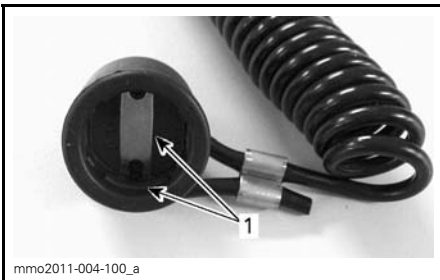

NØDSTOPPSNORENS HETTE

1. Fri for snø og skitt

D.E.S.S. Fleksibilitet

D.E.S.S. på snøscooteren kan programmeres av en autorisert Lynx-forhandler til å godta opptil åtte forskjellige nøkler.

Vi anbefaler at du kjøper ekstra nødstoppsnorer fra din autoriserte Lynx-forhandler. Hvis du har mer enn én D.E.S.S.-utstyrt Lynx-snøscooter,

kan en autorisert Lynx-forhandler programmere hver av dem til å bruke de andre scooternes D.E.S.S.-nøkler.

D.E.S.S. Nøkkeltyper (900 ACE og 1200 4-TEC)

To typer nøkkel kan brukes:

- Normal nøkkel
- Opplæringsnøkkel.

For å gjøre de enklere å finne riktig nøkkel, har nødstoppsnoren forskjellige farger.

NØKKELTYPEN	FARGE
Normal	Svart
Opplæring	Grønn

Lynx Opplæringsnøkkel begrenser hastigheten til snøscooteren og dreiemomentet slik at førstegangsbrukere og mindre erfarne førere kan lære å bruke snøscooteren mens de får seg den nødvendige erfaringen og kontrollen.

OBS!: Den første programmeringen av opplæringsnøkkelen kan hastigheten begrenses til 40 km/h or 70 km/h. Kontakt en autorisert Lynx-forhandler for å få endret denne innstillingen.

Se under *DRIFTSMODUSER* hvis du vil ha flere detaljer.

6) Nødstoppbryter for motor

Nødstoppbryteren for motoren er plassert på høyre side av styret.

Trykk-og-dra-bryter.

For å stoppe motoren ved et nødstillfelle velger du AV (ned) og bruker samtidig bremsen. Hvis du skal starte på nytt, må knappen settes til PÅ (opp).



AV-POSISJON

Bryteren må stå i PÅ-posisjon (opp) for å kunne starte motoren.

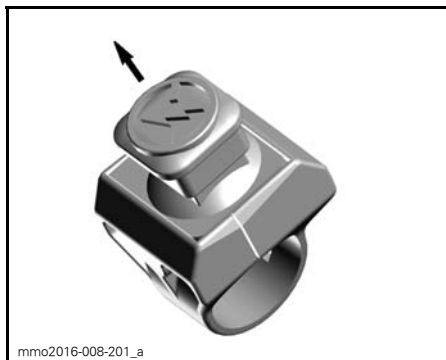

PÅ-POSISJON

Alle førere av denne snøscooteren må gjøre seg kjent med funksjonen til nødstoppbryteren for motoren ved å bruke den flere ganger på den første turen og deretter hver gang motoren stoppes. Denne motorstoppesedyren blir etter hvert en reflekshandling og vil forberede førerne på nødssituasjoner der den må brukes.

⚠ ADVARSEL

Hvis bryteren har blitt brukt i et nødstilfelle på grunn av en mulig funksjonsfeil, må kilden til feilen finnes og rettes før motoren startes igjen. Kontakt en autorisert Lynx-forhandler for vedlikehold.

7) Flerfunksjonsbryter

Flerfunksjonsbryteren er plassert på venstre side av styret.

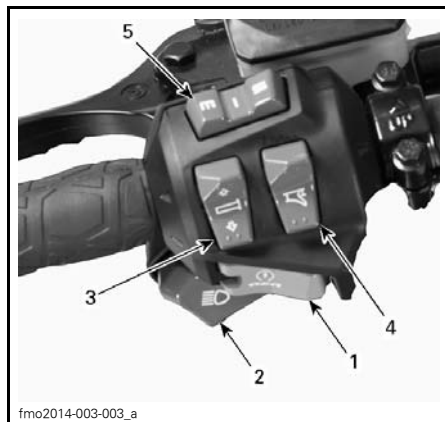

1. Startknapp
2. Dimmerbryter for frontlys
3. Bryter for varmhåndtak
4. Bryter for oppvarmet gasshåndtak
5. Modus/set-knapp

Startknapp

Trykk for å starte motoren. Se *START-PROSEDYRE MOTOR* under *INSTRUKSJONER FOR BRUK*.

Dimmerbryter for frontlys

Trykk for å velge nærlys (LO) eller fjernlys (HI). Lysene kommer automatisk PÅ når motoren går.

Bryter for oppvarmede håndtak og gasshåndtak

E-TEC

OBS! Under 1.900 RPM vil varming av grep og gasshåndtak være begrenset til 50 %.

Alle modeller

Trykk på bryteren for å velge varmeintensitet for å holde hendene varme.

Varmehåndtaksbryter

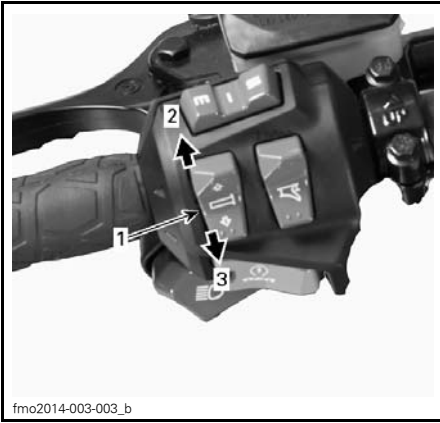

fmo2014-003-003_b

TYPEBILDE

1. Bryter for oppvarmede håndtak
2. Øke varmen
3. Redusere varmen

Varmeintensiteten vises på flerfunksjonsdisplayet.

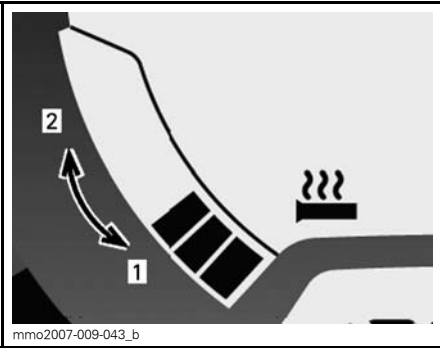

mmo2007-009-043_b

VARMEINTENSITETSDISPLAY

1. Kaldere (mindre varme)
2. Varmere (mer varme)

Varmehåndtakene vil være i AV-posisjon når det ikke vises flere søyler på måleren.

Oppvarmet gasshåndtaksbryter



fmo2014-003-003_c

TYPEBILDE

1. Bryter for oppvarmet gasshåndtak
2. Øke varmen
3. Redusere varmen (kaldere)

OBS! Varmeintensiteten vises på flerfunksjonsdisplayet med aktiveringen av gasshåndtakbryteren. Når du slipper den, går displayet tilbake til drivstofftanknivå.

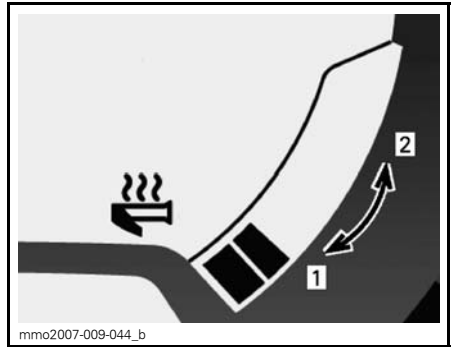

mmo2007-009-044_b

VARMEINTENSITETSDISPLAY

1. Kaldere (mindre varme)
2. Varmere (mer varme)

Varmegasshåndtaket vil være i AV-posisjon når det ikke vises flere søyler på måleren.

Modus/sett-knapp

Denne knappen kan brukes i stedet for de to knappene på toppen av den analoge/digitale viseren for å utføre viserjusteringer.

- Når den trykkes mot venstre, har den de samme funksjonene som MODUS-knappen (M).
- Når den trykkes mot høyre, har den de samme funksjonene som SETT-knappen (S).



FLERFUNKSJONSMÅLER

1. MODUS-funksjon
2. SETT-funksjon

8) Girspak

Bruk denne spaken til å velge gir. Gir-kassen har to gir fremover, et reversgir og fri.

Se **BRUKE GIRET** under **INSTRUKSJONER FOR BRUK** hvis du vil ha detaljer.

OBS!: Du må trykke ned girspakknappen for å flytte fra girspaken fra fri til revers.

OBS!: Ikke skift gir mens snøscooteren beveger seg.

9) Justerbare speil

Hvert speil kan justeres slik det passer best ved å forsiktig dreie speilglasset.

⚠ ADVARSEL

Juster mens snøscooteren står på et trygt sted.

10) Verktøysett

Et verktøysett som inneholder verktøy for vanlig vedlikehold, følger med snøscooteren.

Verktøysettholderen befinner seg i motorrommet på reimskivevernet.

OBS! Sørg for at verktøysettet er festet riktig slik at det ikke kommer i kontakt med CVT (Continuously Variable Transmission – kontinuerlig variabel girkasse).

For å ta av verktøysettholderen fra drivreimvernet, frigjør du opp tappene under drivreimvernet og trekker verktøysettholderen mot fronten for å frigjøre den.



TYPEBILDE

1. Verktøysett

*Commander 600 E-TEC ltd,
Adventure 1200 4-TEC*

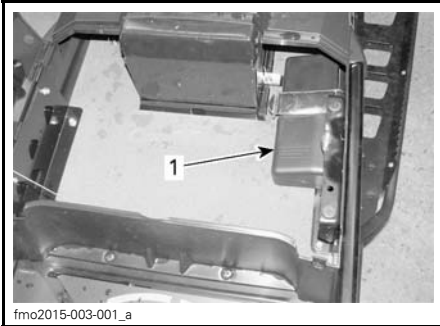

fmo2015-003-001_a

TYPEBILDE

1. Verktøysett

11) Støtfangere foran og bak

Brukes når snøscooteren må løftes manuelt.

⚠ VÆR OPPMERKSOM Bruk riktige løfteteknikker, og pass på å bruke føttene til å løfte. Ikke forsøk å løfte i en av endene til snøscooteren hvis den er for tung for deg. Bruk egnede løfteverktøy, eller få om mulig hjelp til å fordele belastningen.



fmo2012-003-006_a

TYPEBILDE

1. Støtfanger foran



fmo2012-003-007_a

TYPEBILDE

1. Støtfanger bak

⚠ OBS! Bruk ikke ski eller skihåndtak til å dra eller løfte snøscooteren.

12) Måler

⚠ ADVARSEL

Ikke juster eller angi funksjoner på flerfunksjonsmåleren mens du kjører snøscooteren, da det kan føre til at du mister kontrollen.

Beskrivelse av måler

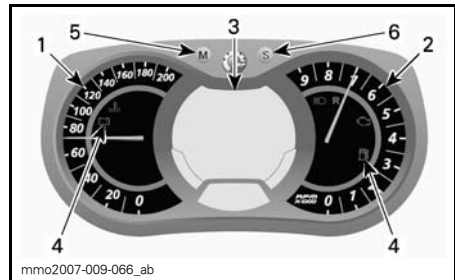

mmo2007-009-066_ab

ANALOG/DIGITAL FLERFUNKSJONSMÅLER

1. Speedometer
2. Turteller
3. Digitalt flerfunksjonsdisplay
4. Kontrolllamper
5. Modusknapp
6. Settknapp

1) Speedometer

Måler snøscooterens hastighet.



VENSTRE SIDE AV MÅLER

2) Turteller (RPM)

Måler antall omdreininger per minutt (RPM). Multipliser med 1.000 for å få faktisk antall omdreininger.



HØYRE SIDE AV MÅLER

3) Digitalt flerfunksjonsdisplay

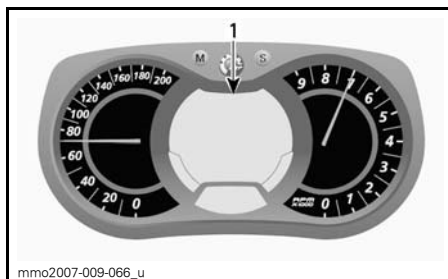

ANALOG / DIGITAL
FLERFUNKSJONSMÅLER
1. Flerfunksjonsdisplay

⚠ ADVARSEL

Ikke juster eller angi funksjoner på flerfunksjonsmåleren mens du kjører snøscooteren, da det kan føre til at du mister kontrollen.

Flerfunksjonsdisplayet brukes til:







- Vise VELKOMST-meldingen ved oppstart
- Vise meldingen om gjenkjenning av NØKKEL
- Gi forskjellige indikasjoner som spesifisert av føreren
- Aktivere eller endre ulike funksjoner eller driftsmoduser
- Vise rullende meldinger om funksjonsaktivering eller systemfeil
- Vise feilkoder.

4) Kontrollamper og meldinger



TYPEBILDE – KONTROLLAMPER

Se tabellen nedenfor for vanlig kontrollampeinformasjon. Se *OVERVÅKINGSSYSTEM* for detaljer om kontrollamper for feilfunksjon.

KONTROLLAMPE(R) PÅ	LYDSIGNAL	MELDINGSDISPLAY	BESKRIVELSE
	4 korte lydsignaler hvert 5. minutt.	LAVT OLJETRYKK	Totakts motor: Lavt nivå for innsprøytingsolje. Stopp snøscooteren på en sikker plass, og etterfyll beholderen med innsprøytingsolje. Firetakts motor: Se <i>OVERVÅKINGSSYSTEM</i> .
	—	—	Lavt drivstoffnivå. Én (1) søyle igjen i drivstoffnivådisplayet. Etterfyll drivstofftanken så snart som mulig.
	Lange lydsignaler med lange mellomrom	REVERS	Revers er valgt.
	3 korte lydsignaler	REVERSFEIL	Reversgir ble ikke koblet inn, prøv på nytt.
	—	—	Fjernlys er valgt for frontlyset.
—	—	OPPVARMING	Motor- og/eller innsprøytingsolje må varmes opp før normal drift. Motorens turtall er begrenset til ønsket temperatur nås (opptil 10 minutter ved kjøring). Oppvarmingsperioden kan forekomme etter en omstart ved lave temperaturer.
900 ACE og 1200 4-TEC			
	—	—	ECO-modus er valgt.
	—	—	Standardmodus er valgt.
	—	—	Sportsmodus er valgt.

5) MODUS-knapp (M)

Knapp som brukes til å navigere i flerfunksjonsmålerdisplayet.

OBS!: MODUS-knappen (M) på bryterenheten har de samme funksjonene og kan også brukes.

6) SETT-knapp (S)

Knapp som brukes til å navigere i, justere eller nullstille flerfunksjonsmålerdisplayet.

Motoren må gå for at innstillingene skal bli lagret.

OBS!: SETT-knappen (S) på flerfunksjonsbryteren har de samme funksjonene og kan også brukes.

Funksjoner på måleren

TILGJENGELIGE INDIKASJONER PÅ TALLDISPLAY					
FUNKSJONER	Xtrim Commander 600 E-TEC	Xtrim Commander Ltd 600 E-TEC	Xtrim Commander 800R E-TEC	Adventure GT 900 ACE	Adventure GT 1200 4-TEC
A) Speedometer	Indikasjon som standard				
B) Turtall motor	X	X	X	X	X
C) Kilometerteller	X	X	X	X	X
D) Trippsteller "A" eller "B"	X	X	X	X	X
E) Trippmeteller	X	X	X	X	X
F) Klokke	X	X	X	X	X
G) Drivstoffnivå	X	X	X	X	X
H) Høyde over havet	X	X	X	I.T.	I.T.
I) Varmeintensitet for varmegass- håndtak	X	X	X	X	X
J) Varmeintensi- tet for varmegass- håndtak	X	X	X	X	X
K) Drivstoffforbruk i øyeblikket	X	X	X	X	X
L) Totalt drivstoffforbruk	X	X	X	X	X
M) Meldingsdisplay	X	X	X	X	X
N) Kjølevæske- temperatur	X	X	X	X	X
O) Lagringsmodus for E-TEC- motorer	X	X	X	I.T.	I.T.
P) Høyeste hastighet	X	X	X	X	X
Q) Gjennom- snittshastighet	X	X	X	X	X

X = En X indikerer en standardfunksjon, Eks. = Funksjon tilgjengelig som ekstrautstyr, I.T. = Ikke tilgjengelig

Når informasjonscenteret slås på, vises som standard først talldisplayet til den sist brukte angivelsen.

A) Speedometer

I tillegg til på det analoge speedometeret kan hastigheten også vises på flerfunksjonsdisplayet.

Snøscooterens hastighet kan vises på display 1 eller display 2.

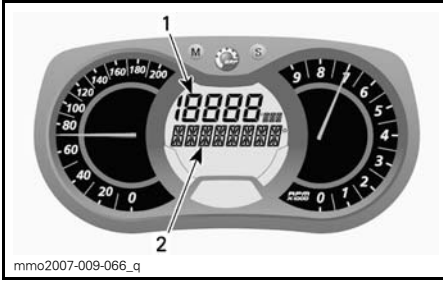

FLERFUNKSJONSDISPLAY

1. Display 1
2. Display 2

Bruk MODUS-knappen (M) til å velge ønsket display, og gjør deretter følgende:

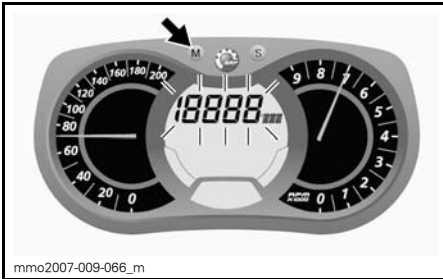

Trykk på SETT-knappen (S) mens displayet blinker for å velge speedometermodus.

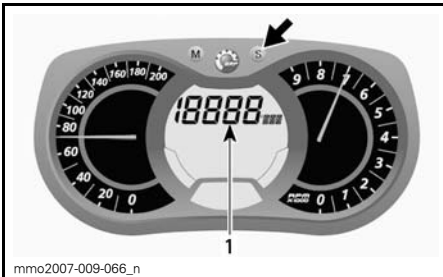

1. Speedometermodus

Trykk på MODUS-knappen (M) for å bekrefte valget, eller vent i 5 sekunder.



B) Turteller (RPM)

I tillegg til på den analoge turtelleren kan turtallet også vises på flerfunksjonsdisplayet.

Snøscooterens turtall kan vises på display 1 eller display 2.

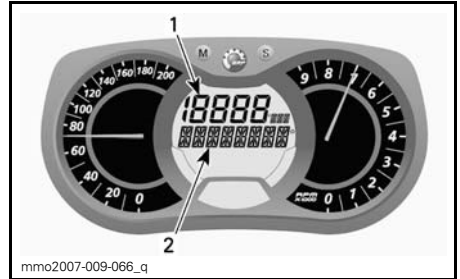

FLERFUNKSJONSDISPLAY

1. Display 1
2. Display 2

Bruk MODUS-knappen (M) til å velge ønsket display, og gjør deretter følgende:



Trykk på SETT-knappen (S) mens displayet blinker for å velge turtallsmodus.

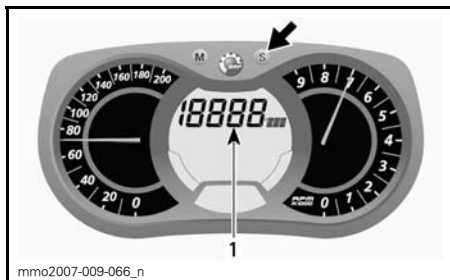

1. Turtallsmodus

Trykk på MODUS-knappen (M) for å bekræfte valget, eller vent i 5 sekunder.

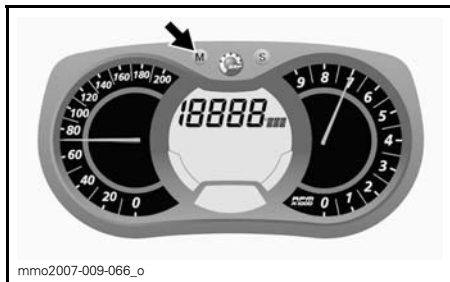

C) Kilometerteller

Registrerer den totale distansen som er kjørt.

Trykk på SETT-knappen (S) for å velge kilometertellermodus.

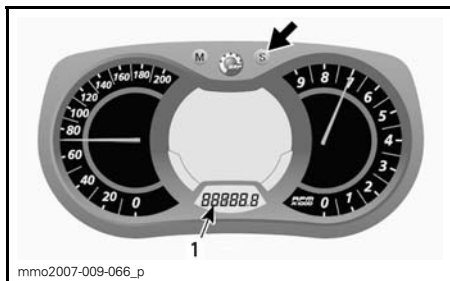

1. Kilometertellermodus (km/mi)

D) Trippteller "A" eller "B"

Tripptellere registrerer kjørelengden siden siste nullstilling.

Trykk på SETT-knappen (S) for å velge tripptellermodus (TRIP A / TRIP B).

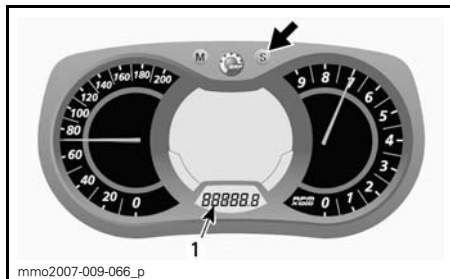

1. Tripptellermodus (TRIP A / TRIP B)

Trykk og hold SETT-knappen (S) for å nullstille.

OBS!: Nullstilling av TRIP B-modusen vil også nullstille TOTALT DRIVSTOFFORBRUK.

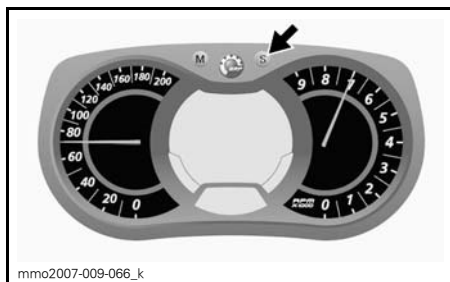

E) Triptimeteller

Registrerer medgått kjøretid når det elektriske systemet er aktivert, siden siste nullstilling.

Trykk på SETT-knappen (S) for å velge triptimetellermodus (HrTRIP).

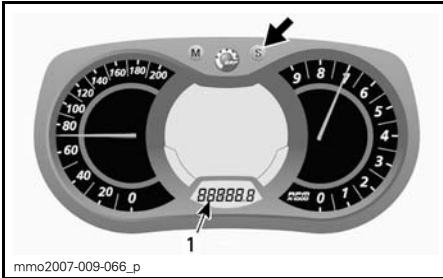

1. Triptimetellermodus (HrTRIP)

Trykk og hold SETT-knappen (S) for å nullstille.

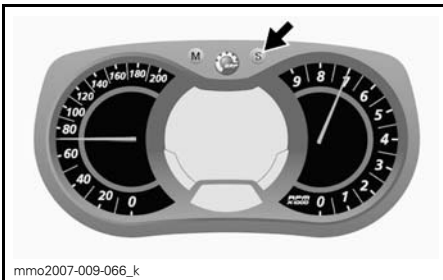

F) Klokke

Modeller med elektrisk start

OBS!: Denne klokken viser klokkeslettet bare i 24-timers format.

Trykk på SETT-knappen (S) for å velge klokkemodus.

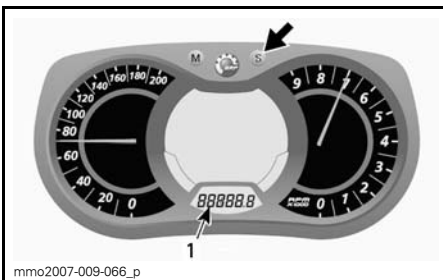

1. Klokkemodus

G) Drivstoffnivå

Søylemåler som kontinuerlig viser hvor mye drivstoff det er igjen på tanken.

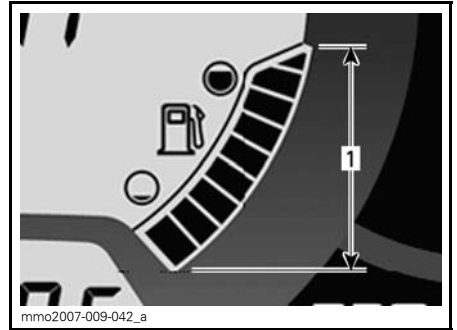

DRIVSTOFFNIVÅ

1. Bruksområde

H) Høyde over havet

Viser snøscooterens omtrentlige høyde over havnivå beregnet fra barometertrykket.

OBS!: Høyden over havet vises avrundet for hver 100 meter når metriske enheter brukes, eller 200 fot når britiske enheter brukes.

Gjør følgende for å vise snøscooterens høyde over havet.

Trykk på MODUS-knappen (M) for å velge display 2.



Trykk på SETT-knappen (S) mens displayet blinker for å velge høydemodus.

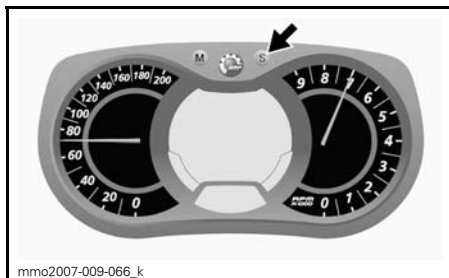

Følgende symbol vises når høydemodus er valgt.



HØYDEMODUS

Trykk på MODUS-knappen (M) for å bekrefte valget, eller vent i 5 sekunder.



I) Varmeintensitet for varmegåndtak

Søylemåler som viser varmeintensiteten.

OBS!: Det finnes ni innstillinger for intensitet. Når displayet frigis, går det tilbake til å vise temperaturen i motorens kjølevæske (hvis utstyrt).

Se under *VARMEHÅNDTAKSBRYTER* hvis du vil vite mer.

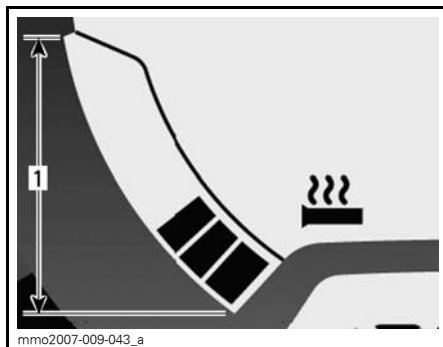

VARMEHÅNDTAK

1. Bruksområde

J) Varmeintensitet for varmegasshåndtak

Søylemåler som viser varmeintensiteten.

En søylemåler vil bli vist i stedet for drivstoffnivået når varmeintensiteten for varmegasshåndtaket aktiveres. Det finnes ni innstillinger for intensitet. Når du slipper den, går displayet tilbake til drivstoffnivå.

Se under *VARMEGASSHÅNDTAKSBRYTER* hvis du vil vite mer.

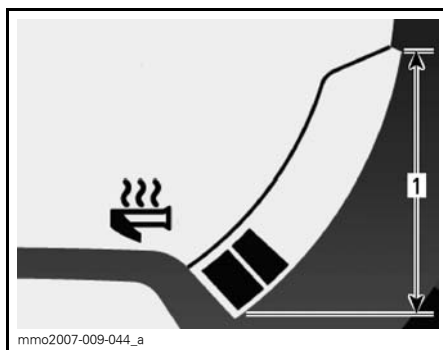

VARMEGASSHÅNDTAK

1. Bruksområde

K) Drivstofforbruk i øyeblikket

Beregner gjennomsnittlig drivstofforbruk under kjøring.

Gjør følgende for å vise gjennomsnittlig drivstofforbruk.

Trykk på MODUS-knappen (M) for å velge display 1.



Trykk på MODUS-knappen (M) for å velge display.



Trykk på SETT-knappen (S) mens displayet blinker for å velge modus for drivstofforbruk i øyeblikket.

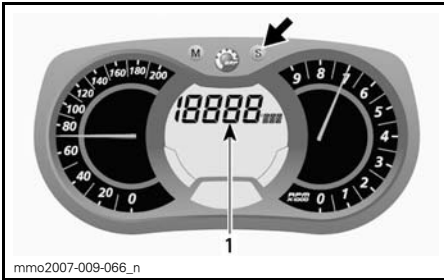

1. Modus for drivstofforbruk i øyeblikket

Trykk på SETT-knappen (S) mens displayet blinker for å velge modus for totalt drivstofforbruk.

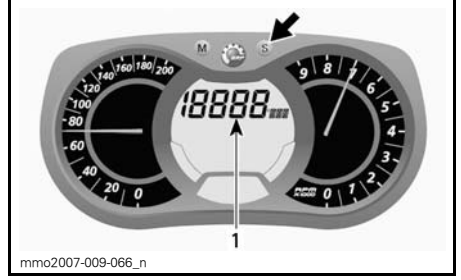

1. Totalt drivstofforbruk (TC)

Trykk på MODUS-knappen (M) for å bekrefte valget, eller vent i 5 sekunder.

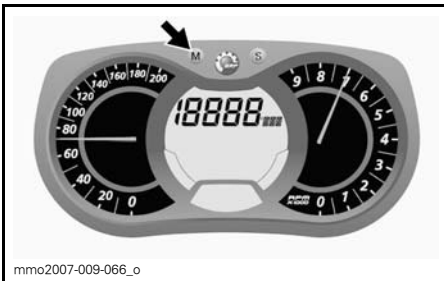

TC vises når modusen er valgt.

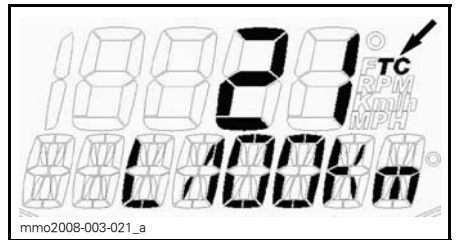

TYPEBILDE

Trykk på MODUS-knappen (M) for å bekrefte valget, eller vent i 5 sekunder.

L) Totalt drivstofforbruk

Registrerer gjennomsnittlig drivstofforbruk siden siste nullstilling.

Gjør følgende for å vise totalt drivstofforbruk.

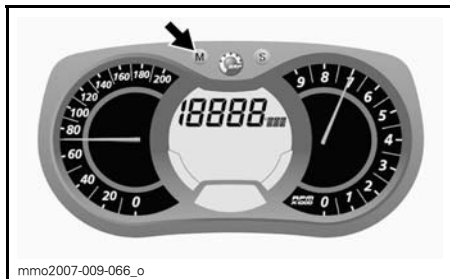

Still triptelleren til TRIP B for å nullstille. Se under *TRIPTELLER "A" ELLER "B"* hvis du vil vite mer.

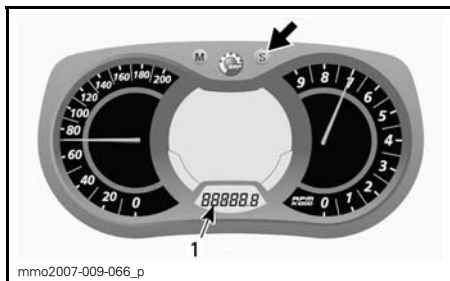

1. Triptellermodus (TRIP B)

Trykk og hold SETT-knappen (S) for å nullstille.

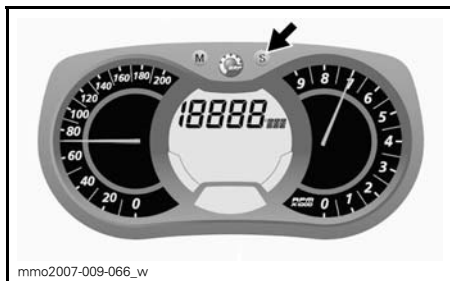

M) Meldingsdisplay

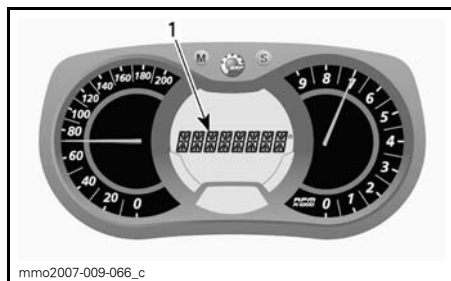

1. Meldingsdisplay

Se *KONTROLLAMPER OG MELDINGER* i denne delen for detaljer om vanlige meldinger.

Se *OVERVÅKINGSSYSTEM* for detaljer om meldinger relatert til feilfunksjon og D.E.S.S.

N) Kjølevæsketemperatur

Søylemåler som kontinuerlig viser temperaturen på motorens kjølevæske.

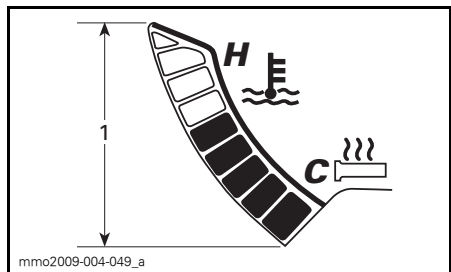

KJØLEVÆSKETEMPERATUR

1. Område

O) Lagringsmodus for E-TEC-motorer

Viser OLJE når lagringsmodusprosedyren startes.

P) Høyeste hastighet

Registrerer høyeste hastigheten siden siste nullstilling.

Gjør følgende for å vise den høyeste hastigheten.

Trykk på MODUS-knappen (M) for å velge display.



OBS!: Displayet blinker i omtrent 5 sekunder og returnerer deretter til forrige valgte modus hvis displayet ikke endres.

Trykk på SETT-knappen (S) for å velge modus for høyeste hastighet (TOP_SPD).

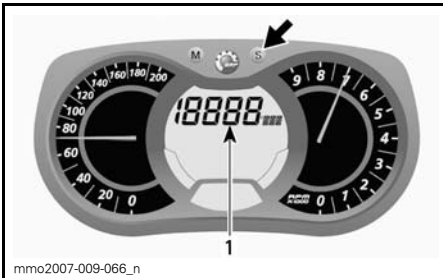

1. Modus for høyeste hastighet (TOP_SPD)

Trykk på MODUS-knappen (M) for å bekræfte valget, eller vent i 5 sekunder.



For å nullstille trykker du på MODUS-knappen (M) for å velge modus.



Trykk og hold SETT-knappen (S) innen 5 sekunder for å nullstille.

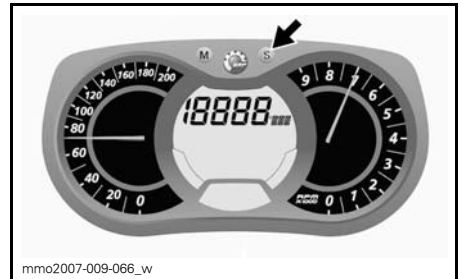

Q) Gjennomsnittshastighet

Registrerer gjennomsnittshastigheten siden siste nullstilling.

Gjør følgende for å vise gjennomsnittshastigheten.

Trykk på MODUS-knappen (M) for å velge display.



OBS!: Displayet blinker i omtrent 5 sekunder og returnerer deretter til forrige valgte modus hvis displayet ikke endres.

Trykk på SETT-knappen (S) for å velge modus for gjennomsnittshastighet (AVR_SPD).

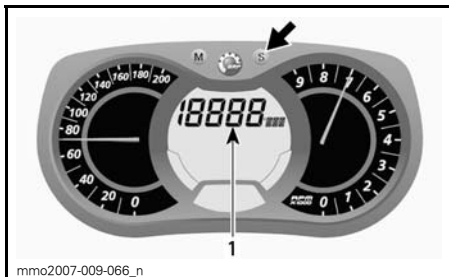

1. Modus for gjennomsnittshastighet (AVR_SPD)

Trykk på MODUS-knappen (M) for å bekræfte valget, eller vent i 5 sekunder.



For å nullstille trykker du på MODUS-knappen (M) for å velge modus.



Trykk og hold SETT-knappen (S) innen 5 sekunder for å nullstille.

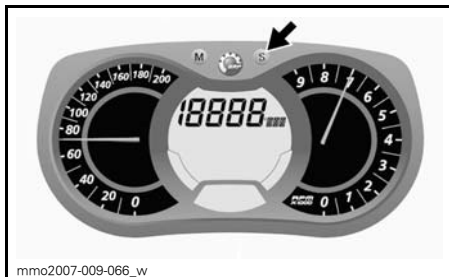

Måleroppsett

Klokkeinnstilling

OBS!: Denne klokken viser klokkeslettet bare i 24-timers format.

Trykk på SETT-knappen (S) for å velge klokkemodus.

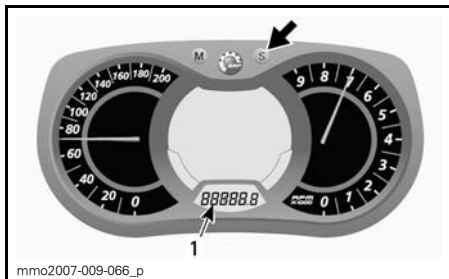

1. Klokkemodus

Trykk og hold SETT-knappen (S) for å aktivere stilling av klokken.

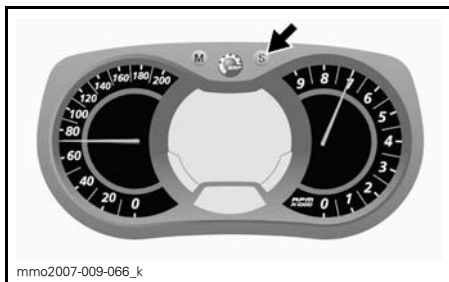

For å endre TIMER når verdien for TIMER blinker, bruker du SETT-knappen (S) til å endre timene.

For å endre MINUTTER når verdien for TIMER blinker, bruker du MODUS-knappen (M) til å bytte til minutter. Bruk SETT-knappen (S) til å endre minuttene.

Trykk på MODUS-knappen (M) for å lagre klokkeinnstillingen og avslutte modusen.

Valg av målenhet (KM/H eller MPH)

Enhetene kan angis med metrisk eller britisk standard. Kontakt en autorisert Lynx-forhandler.

Valg av språk

Displayspråket for måleren kan endres. Kontakt en autorisert Lynx-forhandler for å endre språk og konfigurere måleren slik du ønsker.

13) Ryggstøtte

Ikke i modeller Xtrim™ Commander 600 E-TEC og 800R E-TEC

En fast ryggstøtte er montert på passasjeretset.

14) Passasjeretete (1+1)

Ikke i modeller Xtrim™ Commander 600 E-TEC og 800R E-TEC

⚠ ADVARSEL

Mens passasjerer sitter, må vedkommende ha god støtte for føttene på fotstøtten og alltid holde hendene på håndtakene. Disse fysiske tiltakene er vesentlige for å sikre at passasjerer er stabil og for å redusere risikoen for å bli kastet av.

Ta av passasjeretete

Gjør følgende for å ta av passasjeretete:

1. Dra i tilbehørskontakten for å koble den fra.

OBS!: Kontakten er plassert på venstre side av oppbevaringsboksen.



1. Tilbehørskontakt

2. Monter gummipluggen på kontakten.
3. Skyv inn låsetappen, og løft opp bakre del av setet.

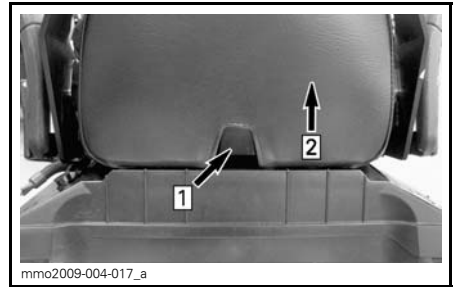

Steg 1: Skyv på tappen

Steg 2: Løft opp bakre del av setet

4. Skyv setet bakover, og sett det til side.

Montere passasjeretete

Gjør følgende for å montere passasjeretete:

1. Plasser passasjeretete vendt fremover på lokket på oppbevaringsboksen.
2. Vipp passasjeretete litt fremover, og plasser begge setekrokene i åpningsene på lokket på oppbevaringsboksen.

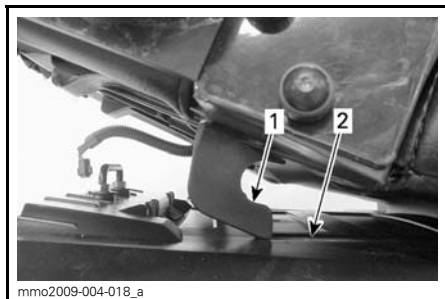

1. Setekrok
2. Spør

3. Skyv passasjerasetet mot førerasetet, og trykk den bakre delen fast ned for å låse passasjerasetet på plass.

OBS! Du vil kjenne at det klikker på plass. Dobbeltsjekk at setet er sikret, ved å rykke i det for å kontrollere låsingen.

! ADVARSEL

Kontroller at setet er skikkelig låst før du begynner å kjøre.

4. Koble til tilbehørskontakten.

15) Passasjerhåndtak

Adventure Grand Tourer-modeller

Håndtakene kan settes i tre forskjellige posisjoner:



LAV



HØY



OPP

Gjør følgende for å sette håndtakene i ønsket posisjon:

1. Trekk opp knoppen og skru ut flere omdreininger til håndtaket beveger seg fritt.

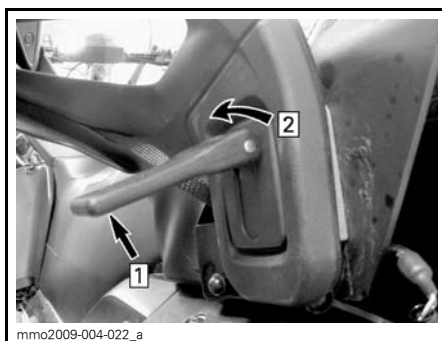

- Steg 1: Trekk opp
Steg 2: Skru ut

2. Se dekalen plassert på høyre brakett for ryggstøtten, og flytt håndtaket til ønsket posisjon.

OBS!: Dekalen er også vist under *VIKTIGE DEKALER PÅ PRODUKTET* i denne håndboken.

3. Skru til knoppen til passende stramming.
4. Slipp ned knoppen for å låse håndtaket på plass.

Xtrim™ Commander 600 E-TEC ltd

Faste håndtak på hver side av passasjerse-
tset.



fmo2012-003-020_a

1. Passasjerhåndtak

16) Håndrem (Commander-modeller)

Håndstroppen gir et gripetak for føreren ved kjøring i skråninger.

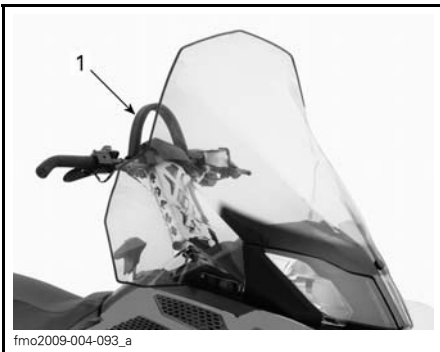

fmo2009-004-093_a

TYPEBILDE

1. Håndstropp

! ADVARSEL

Denne stroppen er ikke beregnet for tauing, løfting eller annen bruk, men til midlertidig bruk som gripehåndtak når motkraft er nødvendig ved svært lave hastigheter.

17) Oppbevaringsrom

Oppbevaringsrommet er plassert bak førerse-
tset.

! ADVARSEL

Oppbevaringsrommet må være skikkelig lukket, og det må ikke inneholde skarpe gjenstander eller gjenstander som lett går i stykker.

Åpne lokket ved å trekke i og holde gummitappen sidelengs, og løft deretter høyre side av lokket eller passasjerse-
tsetet hvis det er montert et.



fmo2009-004-024_a

- Steg 1: Trekk i gummitappen
Steg 2: Løft høyre side

Lokket lukkes ved å trykke det ned til det låses på plass.

Når passasjerse-
tsetet er montert, må du i tillegg feste festestroppen til støtfangeren bak som vist.



fmo2010-002-012_a

1. Festestropp
2. Bakre støtfanger

⚠ VÆR OPPMERKSOM Når lokket lukkes og passasjeretsetet er montert, må det sikres med festestroppen.

18) Stativ bak

På stativet bak kan du oppbevare personlige eiendeler (bagasje), en drivstoffkanne eller oppbevaringsboksen.

⚠ ADVARSEL

Alle gjenstander på stativet bak må være skikkelig fastspennet. Ikke ta med gjenstander som lett går i stykker. For stor vekt på stativet kan redusere styrekontrollen.

⚠ ADVARSEL

Juster alltid fjæringen i forhold til belastningen. Kapasiteten til stativet er begrenset. **MAKSIMAL** last er 30 kg. Kjør meget sakte når du kjører med last. Unngå stor hastighet over ujevnheter.

Batteri

Batteriet er plassert i oppbevaringsboksen under passasjeretsetet. Du får tilgang til batteriet ved å skyve batteridekselsporene på begge sider av dekslet og ta det av.



fmo2012-003-004

19) Bryter for varmhåndtak og -sete for passasjer

Adventure Grand Tourer-modeller

Bryteren er plassert på det venstre passasjerhåndtaket.

Juster varmeintensiteten som vist.



fmo2009-005-010_a

1. Av
2. Varm
3. Maks

Adventure Grand Tourer 1200

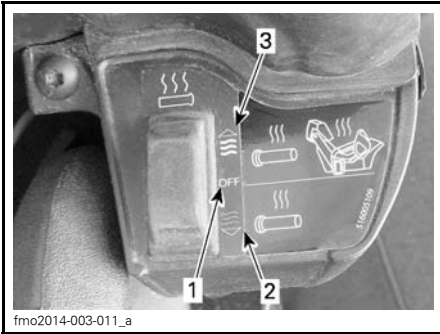

fmo2014-003-011_a

1. Av
2. Varm, varmhåndtak for passasjer
3. Svært varm varmhåndtak og -sete for passasjer

20) 12-volts strømuttak

På alle modeller er det plassert et 12 V strømuttak foran ved siden av rattstammen.

Et 12-volts elektrisk apparat kan kobles til denne kontakten.

E-TEC-modeller

Kontakt en autorisert Lynx-forhandler hvis du trenger kontinuerlig spenning.

21) Feste

Bruk slepekroken sammen med en stiv slepestang for å slepe tilbehør.

Følg alltid produsentens anbefalinger ved tilkobling av tilbehør.

OBS!: Se dekalen på snøscooteren om vektkapasitet ved sleping.

ADVARSEL

Slep aldri tilbehør ved hjelp av et tau. Bruk alltid en stiv slepestang. Bruk av tau vil resultere i kollisjon mellom objektet og snøscooteren, og kan også føre til velt ved en kraftig fartsreduksjon eller kjøring ned en bakke.

J-type slepekrok

Koble til utstyr

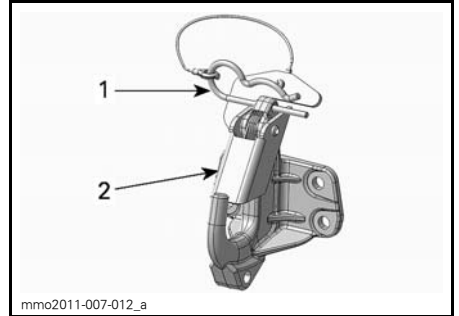

mmo2011-007-012_a

1. Låsesplint
2. Sikkerhetstapp

1. Ta ut låsesplinten.
2. Juster hullet festet i forhold til trekkroken.
3. Skyv inn utstyret forbi sikkerhetstappen.
4. Sikre sikkerhetstappen med låsesplinten.

Koble fra utstyr

1. Ta ut låsesplinten.
2. Trekk sikkerhetstappen fremover for å frigjøre utstyret fra festet.
3. Koble fra utstyret.
4. Sett på plass låsesplinten.

22) Vippe styret

Adventure Grand Tourer og Xtrim Commander 800R E-TEC

Høyden på styret kan justeres. Slik justerer du:

1. Trekk opp låsespaken.

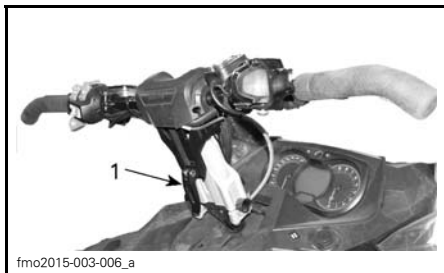

1. Låsehåndtak

2. Sett styret i ønsket posisjon, og trykk ned låsespaken for å låse den.

OBS! På andre modeller kan styret settes til en ønsket fast posisjon. Kontakt en autorisert Lynx-forhandler.

23) Belte

⚠ ADVARSEL

Bruk aldri belter som ikke er godkjent for pigger. Montering av pigger på et belte som ikke er godkjent, kan øke risikoen for slitasje og at beltet ryker, noe som kan føre til alvorlig personskade eller dødsfall.

Før du fortsetter med montering av spesialpigger på belter, må du kontakte en autorisert forhandler for Lynx-snøscootere for gjeldende tilgjengelighet av pigger og bruk av slike.

BRP anbefaler ikke å kjøre snøscootere utstyrt med høy mønsterprofil i høy hastighet i sporet, på hardpakket snø eller på is i lengre perioder.

Hvis du er nødt til å gjøre det, må du redusere hastigheten og gjøre distansen så kort som mulig når du kjører på slikt underlag.

⚠ VÆR OPPMERKSOM Kjøring med slike belter i høy hastighet i et spor, på hardpakket snø eller is gir større belastning på mønsterknastene, noe som kan føre til at disse blir varme. For å unngå slitasje eller skade på beltet, må du redusere hastigheten og gjøre distansen så kort som mulig når du kjører på slikt underlag.

For generelle instruksjoner om vedlikehold av belter, se avsnittet *BELTE* og *BELTESTRAMMING OG -JUSTERING* i avsnittet *VEDLIKEHOLD* i denne håndboka.

24) Sikringer

Det elektriske systemet er beskyttet med sikringer. Se *ELEKTRISK SYSTEM* hvis du vil vite mer.

Sikringsboksen er plassert på venstre side av snøscooteren bak setedekset. Åpne nedre sidepanel og ta deretter av setedekset på nedre venstre side for å få tilgang til sikringsboksen.

⚠ VÆR OPPMERKSOM Ikke bruk en sikring med høyere ampereverdi da det kan føre til alvorlig skade på de elektriske komponentene og / eller utgjøre en fare for brann.

⚠ ADVARSEL

Hvis sikringen har gått, må årsaken til feilen finnes og rettes før motoren startes på nytt. Kontakt en autorisert Lynx-forhandler for vedlikehold.



fmo2012-003-005



fmo2012-003-021

550-MODELL

25) Festepunkter

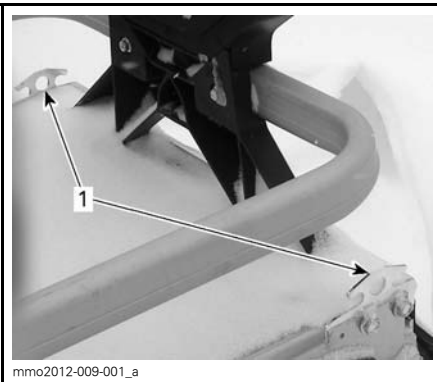

mno2012-009-001_a

BAK PÅ SNØSCOOTEREN

1. Festepunkter

Det finnes to festepunkter for festing av lasten på stativet bak.

OBS! Ikke overskrid maksimal lastekapasitet for stativet bak. **MAKSIMAL** lastekapasitet er 30 kg.

26) Drivreimvern

Ta av drivreimvernet

⚠ ADVARSEL

Kjør **ALDRI** motoren:

- Uten at avskjerming og drivreimvernet er sikkert montert
- Med panseret åpent eller tatt av. Prøv **ALDRI** å justere bevegelige deler mens motoren går.

OBS! Drivreimvernet er med hensikt laget litt for stort for å få en spenning på stifter og holdere og hindre unødvendig støy og vibrasjon. Det er viktig at denne spenningen beholdes når du monterer på vernet igjen.

Ta av nødstoppsnorens hette fra motorstoppbryteren.

Se *BETJENINGSORGANER, INSTRUMENTER OG UTSTYR*, og åpne venstre sidepanel for motorrommet.

Ta ut låsesplinten.

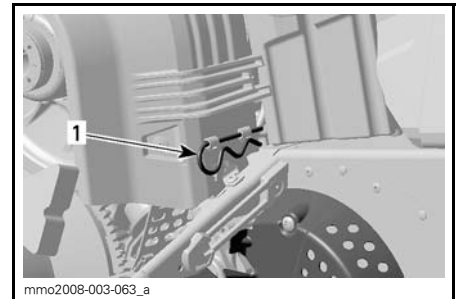

mno2008-003-063_a

TYPEBILDE

1. Låsesplint

Løft den bakre delen av drivreimvernet, og løsne det fra tappene foran.

Montere drivreimvern

Når du monterer på drivreimvernet, må du plassere utfresingen mot fronten av snøscooteren.

Plasser drivreimvernåpningene foran over tappene.

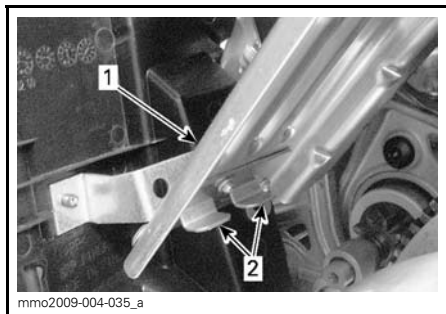

1. Drivreimvern
2. Tapper

Plasser festet over festestangen.

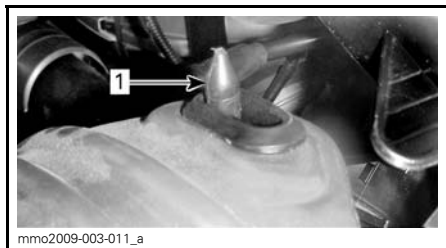

1. Festestang

Plasser bakre del av drivreimvernet over festet og sikre med låsesplinten.

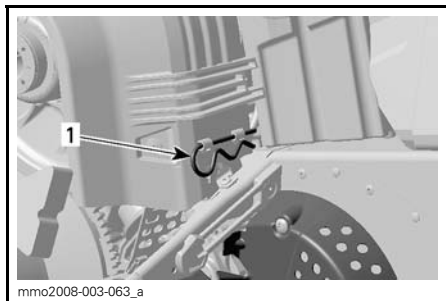

1. Låsesplint

27) Panser

⚠ ADVARSEL

Bruk aldri snøscooteren mens panseret er tatt av.

Ta av panseret

1. Ta av de øvre sidepanelene som forklart nedenfor.
2. Hekt av gummistroppene på begge sider.

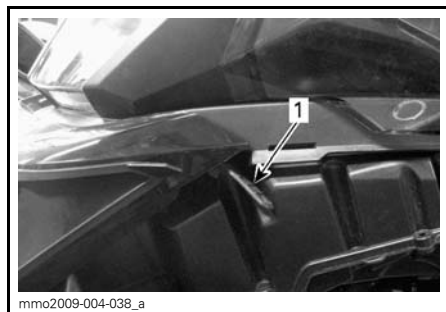

1. Gummistropp

3. Skyv panseret fremover for å frigjøre tappene fra åpningene.

Sette på panseret

1. Plasser tappene på fremsiden og midten av panseret i sporene på bunnpannen.

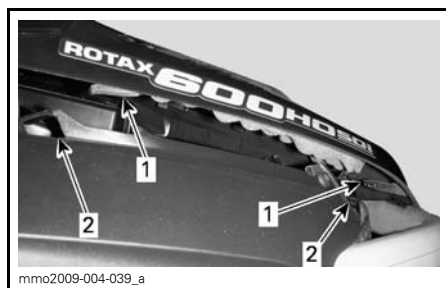

TYPEBILDE

1. Tapper
2. Spor

2. Skyv panseret mot frontlyktene til det stopper.

3. Hekt på gummistroppene.

28) Øvre sidepaneler

⚠ ADVARSEL

Bruk aldri snøscooteren mens sidepaneler er åpnet eller tatt av.

Ta av øvre sidepanel

1. Hekt av gummistroppen.

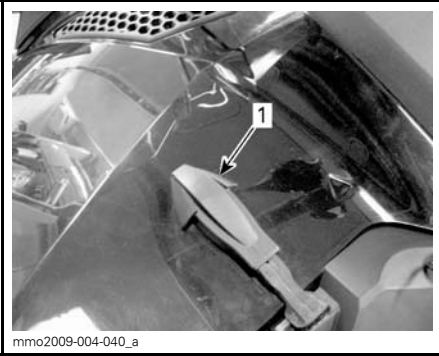

1. Gummistropp

2. Løft av den bakre delen av panelet for å frigjøre plasttappene fra konsollen.

3. Skyv panelet bakover.

Montere øvre sidepanel

1. Sett inn de nedre tappene på panelet i de nedre bunnpannesporene.

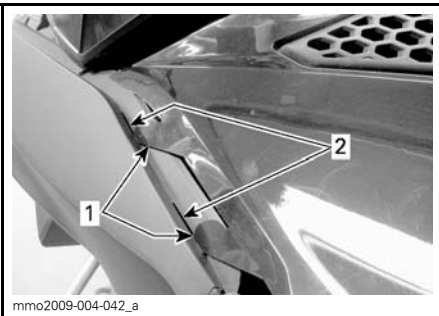

1. Nedre paneltapper
2. Bunnpannespor

2. Fest de øvre, midtre tappene til konsollen.

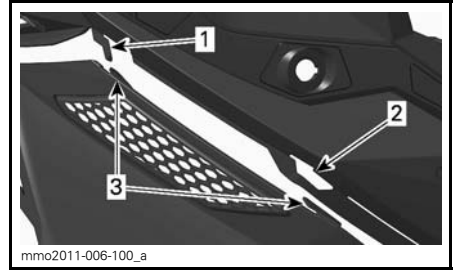

1. Konsollkrok
2. Konsollspor
3. Midtre paneltapper

3. Sett inn den bakre tappen i konsollsporet.

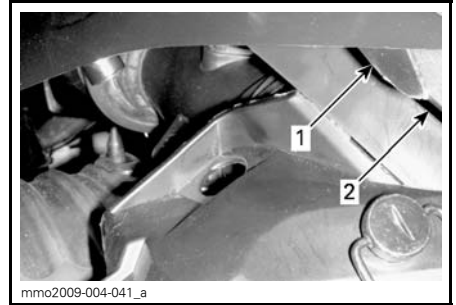

1. Bakre tapp
2. Konsollspor

4. Hekt på gummistropp.

29) Nedre sidepaneler

⚠ ADVARSEL

Bruk aldri snøscooteren mens sidepaneler er åpnet eller tatt av.

Åpne nedre sidepanel

1. Ta av det øvre sidepanelet som forklart ovenfor.

2. Hekt av gummistroppen.

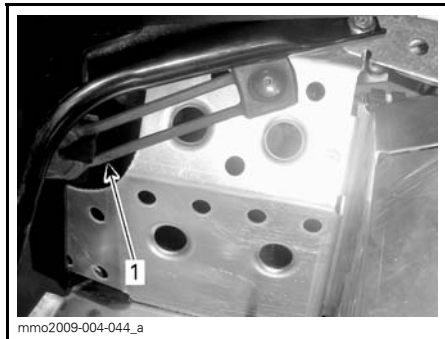

1. Gummistropp

3. Drei klemmen 1/4 omdreining mot klokken for å låse.

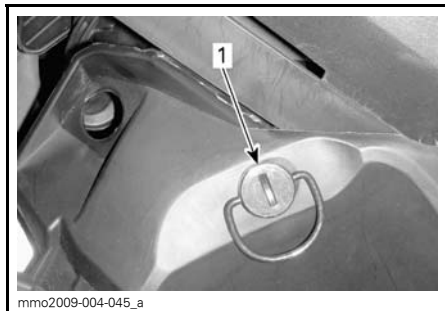

1. Klemme

4. Løft den bakre delen av sidepanelet litt, og åpne deretter sidelengs.

Lukke nedre sidepanel

1. Sett inn paneltappen i det nedre bunnpannesporet.

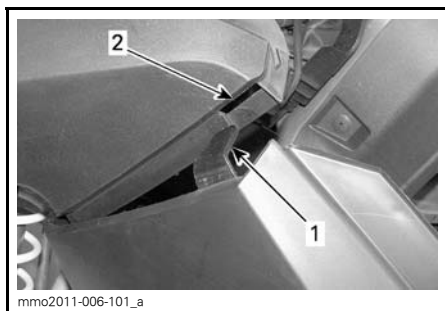

1. Nedre sidepaneltapp
2. Bunnpannespor

2. Sett inn den nedre delen av sidepanelet over aluminiumskarsseriet og aluminiumstappene i panelsporet.

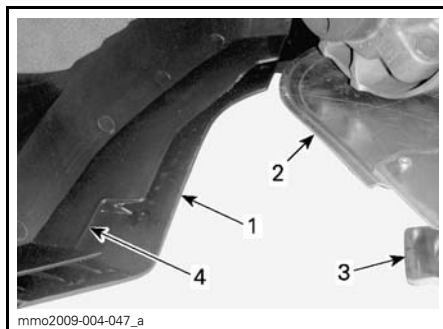

1. Nedre del
2. Aluminiumkarsseri
3. Aluminiumtapp
4. Panelspor

3. Sett inn panelpluggen i tunnelhullet.

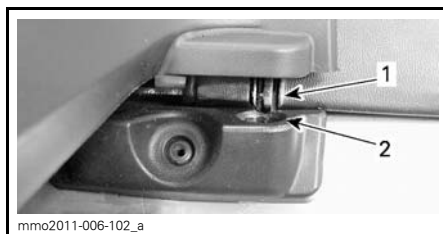

1. Panelplugg
2. Tunnelhull

4. Hekt på gummistroppen.
5. Lås klemmen ved å dreie den 1/4 omdreining med klokken.

Ta av / montere nedre sidepanel

1. Åpne det nedre sidepanelet som forklart ovenfor.
2. Løft opp fremre del av sidepanelet, og frigjør den nedre hengselen fra sporet.
3. Frigjør den øvre hengselen ved å senke panelet.

Bruk omvendt fremgangsmåte ved montering.

30) Starthåndtak med tilbakespoling

Type med automatisk tilbakespoling befinner seg på høyre side av snøscooteren bak sidepanelet. Koble inn mekanismen ved å trekke sakte i håndtaket til du kjenner motstand, og trekk deretter kraftig. Slipp håndtaket sakte.

31) Tennpluggoppbevaring

Det er satt av plass i verkstøysettet for å holde reservetennpluggene tørre og hindre støt som kan påvirke justeringen av dem eller ødelegge dem.

OBS!: Reservetennpluggen følger ikke med snøscooteren.

OBS!: Kontroller åpningen på tennpluggene slik det er beskrevet i *SPESIFIKASJONER*, før montering.

⚠ VÆR OPPMERKSOM Ikke forsøk å justere tennpluggåpningen.

32) Drivstofftanklokk

Skru av for å fylle opp tanken, og fest det så godt på igjen.

⚠ ADVARSEL

Slå alltid av motoren før du fyller på drivstoff. Drivstoff er brannfarlig og eksplosivt under bestemte forhold. Fyll alltid drivstoff i et godt ventilert område. Ikke røyk, og ikke tillat bruk av åpen ild eller gnist i nærheten. Åpne lokket langsomt. Hvis du merker at det er trykkforskjell (det høres en blåse-lyd når du løsner tanklokket), må snøscooteren kontrolleres og/eller repareres før du bruker den igjen. Ikke overfyll eller fyll drivstofftanken helt opp før du plasserer snøscooteren i et varmt område. Når temperaturer øker, utvides volumet av drivstoffet og det kan renne over. Tørk alltid bort eventuelt drivstoffsøl fra snøscooteren. Kontroller drivstoffsystemet regelmessig.

OBS!: Ikke sitt på eller len deg på setet når drivstofftanklokket ikke er skikkelig på.

33) Oppbevaringsboks

*Xtrim™ Commander Limited
600 E-TEC*

Åpne/lukke oppbevaringsboksen

Lokket på oppbevaringsboksen åpnes ved å løsne begge gummistroppene og deretter løfte opp lokket.



mno2010-002-011_a

1. Gummistropp

Lokket lukkes ved å skyve lokket ned slik at du kan sette inn lokkpinnene i boksøyene. Fest gummistroppene.

Ta av / monterer oppbevaringsboksen

Oppbevaringsboksen kan tas av snøscooteren ved å åpne lokket og ta ut de fire skruene som fester boksen til stativet bak. Ta vare skruene til senere montering.

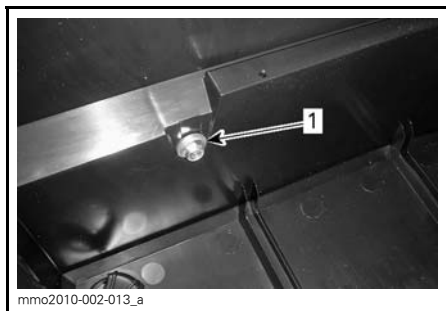

INNSIDEN AV OPPBEVARINGSBOKSEN

1. Festeskruer

Sørg for at tunneloverflaten er ren når du skal montere oppbevaringsboksen. Plasser oppbevaringsboks på skinnene på stativet bak.

Fest med de fire skruene. Trekk til med $10 \text{ N}\cdot\text{m} \pm 1 \text{ N}\cdot\text{m}$.

34) Spade/skuffe

Xtrim™ Commander Limited 600 E-TEC

Spade/skuff er plassert på høyre side av kjøretøyet.

35) Batteridisplay/ ladeplugg

Xtrim™ Commander Limited 600 E-TEC

Batteridisplayet/ladepluggen er plassert på høyre side av konsollen.

Ladenivået vises med lysdioder.



1. Batteridisplay/ladeplugg

36) Elektronisk styrt fjæring (ECS²)

Adventure Grand Tourer 1200 4-TEC ECS² og 900 ACE ECS²

Operatøren kan justere kjørekomfort og kjørehøyde med elektronisk styrt fjæring (ECS²).



Se *JUSTERING AV FJÆRING BAK* i avsnittet *JUSTERE KJØREEGENSKAPER*

37) Setevarmer

*Adventure Grand Tourer 1200 4-TEC
ECS² og 900 ACE ECS²*

Setevarmerbryteren er montert foran, nær girspaken.

Setevarmeren kan slås AV eller PÅ.

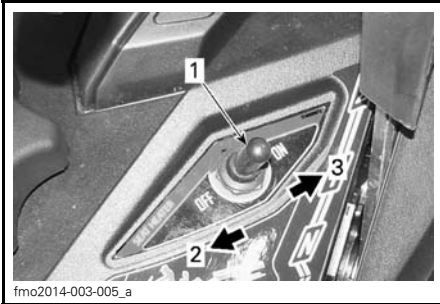

1. Setevarmerbryter
2. Varme AV
3. Varme PÅ

38) Bryter for ECO/ Standard/ Sportmodus (900 ACE og 1200 4-TEC)

Modusbryteren er plassert på venstre side av drivstofftanken.



TYPEBILDE – VENSTRE SIDE AV
DRIVSTOFFTANK

1. Modusbryter

Brukes til å aktivere eller deaktivere modusene ECO/Standard/Sport.

Se under *DRIFTSMODUSER* hvis du vil ha flere detaljer.

DRIVSTOFF OG OLJE

Drivstoffkrav

OBS! Bruk alltid fersk bensin. Bensin oksiderer. Det fører til oktan-tap, flyktige blandinger og produksjon av gummi- eller lakkavleiring, noe som kan skade drivstoffsystemet.

Drivstoffblanding med alkohol varierer fra land til land og mellom regioner. Snøscooteren er designet for å kjøres med anbefalte drivstoff, men vær klar over følgende:

- Bruk av drivstoff som inneholder alkohol ut over den myndighetsspesifiserte prosentandelen anbefales ikke, og kan resultere i følgende problemer med drivstoffsystemets komponenter:
 - Start- og driftsproblemer.
 - Foringing av gummi- og plastdeler.
 - Korrosjon i metalleder.
 - Skader på interne motordeler.
- Foreta hyppige kontroller med tanke på drivstofflekkasjer eller andre uregelmessigheter i drivstoffsystemet dersom du mistenker at alkoholinnholdet i bensinen er høyere enn reglene tillater.
- Alkoholinnblandet drivstoff tiltrekker og opptar fuktighet som kan føre til faseutskilling, og kan resultere i problemer med motorytelsen eller motorskader.

Anbefalt drivstoff

Bruk blyfri bensin som inneholder MAKSIMALT 10 % etanol. Bensinen må ha følgende laveste oktantal:

DRIVSTOFF-TYPE	MOTOR	MINIMUM OKTANTALL
Drivstoff som kan inneholde opptil MAKS. 10 % etanol	600 HO E-TEC 800 R E-TEC 1200 4-TEC 900 ACE	95 E10

OBS! Bruk oktantal i henhold til drivstofftype. Eksperimenter aldri med annet drivstoff. Motoren eller drivstoffsystemet kan skades hvis det brukes feil type drivstoff.

Drivstofftilsetningsstoffer mot frost

Når du bruker alkoholtilsatt drivstoff, er det ikke nødvendig med ekstra kondensfjerner eller vannabsorberende tilsetninger, og dette bør ikke brukes.

Hvis du bruker drivstoff uten tilsatt alkohol, kan isopropylbasert kondensfjerner i forholdet 150 ml kondensfjerner blandet i 40 L bensin.

Denne forholdsregelen tas for å redusere risikoen for oppbygging av rim/is i forgasserne eller andre komponenter i drivstoffsystemet, som i visse tilfeller kan føre til skade på motoren.

OBS!: Bruk kun metylhydratfri kondensfjerner.

Fylling av drivstoff

Skrud av for å fylle opp tanken, og fest det så godt på igjen.

ADVARSEL

- Slå alltid av motoren før du fyller på drivstoff. Åpne lokket sakte.
- Hvis du merker at det er trykkforskjell (det høres en blåselyd når du løsner drivstofftanklokket), må snøscooteren kontrolleres og/eller repareres før du bruker den igjen.
- Drivstoff er ekstremt brannfarlig og svært eksplosivt under visse forhold.
- Bruk aldri en åpen flamme til å sjekke drivstoffnivået.
- Du må aldri røyke eller tillate åpen ild eller gnister i nærheten.
- Arbeid alltid på et godt ventilert sted.
- Fyll aldri drivstofftanken helt opp før du plasserer snøscooteren i et varmt område. Når temperaturen øker, utvides volumet av drivstoffet og det kan renne over.
- Tørk alltid bort eventuelt drivstoffspøl fra snøscooteren.

OBS! Ikke sitt på eller len deg på setet når drivstofftanklokket ikke er skikkelig på.

Anbefalt olje

600 HO E-TEC og 800R E-TEC

MOTOR	ANBEFALT INNSPRØYTINGSOLJE
600 HO E-TEC 800R E-TEC	XPS SYNTETISK OLJE FOR 2-TAKTS MOTORER (P/N 619 590 106)

OBS! Motoren på denne snøscooteren er spesielt utviklet og godkjent med bruk av anbefalt BRP XPS™ olje. BRP anbefaler at du bruker XPS-olje eller tilsvarende. Skader som skyldes bruk av olje som ikke egner seg for denne 2-taktsmotoren med oljeinnsprøyting, dekkes kanskje ikke av den begrensede garantien fra BRP.

1200 4-TEC og 900 ACE

MOTOR	ANBEFALT MOTOROLJE
1200 4-TEC 900 ACE	XPS SYNTETISK OLJE FOR 4-TAKTS MOTORER (HELÅRS) (P/N 619 590 114)

OBS! Motoren på denne snøscooteren er spesielt utviklet og godkjent med BRP XPS™ syntetisk olje for 4-takts motorer. BRP anbefaler å bruke sin XPS syntetiske olje for 4-takts motorer, eller tilsvarende. Skader som skyldes bruk av olje som ikke egner seg for denne 4-taktsmotoren, dekkes kanskje ikke av den begrensede garantien fra BRP.

Hvis anbefalt olje ikke kan skaffes, kan du bruke SAE 0W40 syntetisk-basert olje som oppfyller kravene for API-klasifikasjonen SM.

Kontroll av nivået på innsprøytingsoljen

Innsprøytingsoljetanken er plassert bak sidepanelet på høyre side. Se under *BETJENINGSORGANER, INSTRUMENTER OG UTSTYR* for prosedyre for å åpne den.

Sørg for at det alltid er nok anbefalt innsprøytingsolje i innsprøytingsoljebeholderen.

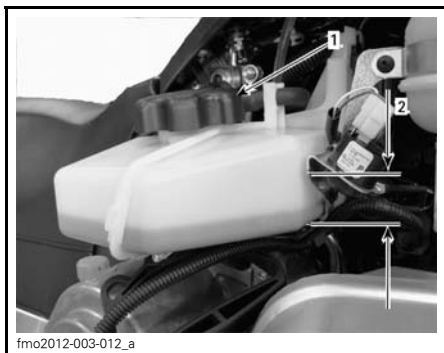

TYPEBILDE

1. Innsprøytingsoljetank
2. Nivåmerker (1/4, 1/2, 3/4)

OBS! Kontroller nivået, og etterfyll hver gang du fyller drivstoff.

Slik fyller du på innsprøytingsolje

Ta av tanklokket for innsprøytingsoljen.

Fyll på innsprøytingsolje.

Sett på lokket, og trekk godt til.

OBS! Ikke fyll på for mye. Ikke overskrid MAX-merket i påfyllingshalsen.

OBS! Ta ikke feil av lokket på oljebeholderen og lokket på drivstoff-tanken.

! ADVARSEL

Tørk av eventuelt oljesøl. Olje er meget brannfarlig når den er varm.

INNKJØRINGSPERIODE

Innkjøring

Det kreves en innkjøringsperiode på 10 brukstimer eller 500 km for snøscooteren.

Etter innkjøringsperioden må snøscooteren kontrolleres av en autorisert Lynx-forhandler, et autorisert verksted eller en annen kompetent person. Se under *VEDLIKEHOLD*.

Motor

Under innkjøringsperioden:

- Unngå vedvarende kjøring med full gass
- Unngå vedvarende akselerasjoner
- Unngå vedvarende kjøring i samme hastighet
- Unngå overoppheting av motoren.

Korte akselerasjoner og hastighetsvariasjoner med gass er imidlertid bra ved innkjøring.

I løpet av de første timene under innkjøringen styrer motorstyringssystemet noen av motorparameterne, og det fører til at motorytelsen reduseres litt.

E-TEC-modeller

I løpet av en forhåndsbestemt periode styrer motorstyringssystemet enkelte motorparametere.

Varigheten er basert på drivstofforbruket. Innkjøringen tar omtrent to drivstofftanker.

Under denne perioden:

- Motorytelsen og motorgangen vil ikke være helt optimal.
- Drivstoff- og oljeforbruket vil være forhøyet.

Drivrem

En ny drivrem krever en innkjøringsperiode på 50 km.

Under innkjøringsperioden:

- Unngå kraftig akselerasjon og nedbremsing
- Unngå å trekke tilhenger
- Unngå vedvarende kjøring i høy hastighet.

DRIFTSMODUSER (900 ACE OG 1200 4-TEC)

! ADVARSEL

Når du endrer driftsmodus, må du huske å være oppmerksom på den nye situasjonen når du kjører.

ECO-modus (modus for drivstofføkonomi)

Når ECO-modus velges (modus for drivstofføkonomi), begrenses snøscooterens dreiemoment og hastighet slik at en optimal kjørehastighet for reduksjon av drivstofforbruket.

Når ECO-modus først er aktivert, vil den forbli aktiv til den deaktiveres av føreren.

Standardmodus

En standardmodusindikator er PÅ på flerfunksjonsmåleren for å bekrefte den aktive driftsmodusen.

Sportsmodus

! ADVARSEL

Pass på å be eventuell passasjer om å holde seg godt fast før du aktiverer sportsmodus. I sportsmodus får du økt akselerasjon.

Når sportsmodus velges, gir det øyeblikkelig respons på gassen og raskere akselerasjoner enn i standardmodus og ECO-modus.

Når sportsmodus først er aktivert, vil den forbli aktiv til den deaktiveres av føreren.

Navigere mellom driftsmoduser

Bruk ECO/Standard/Sport-modusbryteren til å navigere mellom effektnivåene, fra ECO (reduisert effekt) til Standard (full effekt) og til Sport (raskere respons).

Trykk bryteren oppover for å øke effekten. Trykk bryteren nedover for å redusere effekten.



**TYPEBILDE – VENSTRE SIDE AV
DRIVSTOFFTANK**

1. Modusbryter

For å aktivere standardmodus når du er i sportsmodus, trykker du én gang på nedre ende av bryteren.

For å aktivere ECO-modus når du er i sportsmodus, trykker du to ganger på nedre ende av bryteren.

For å aktivere ECO-modus når du er i standardmodus, trykker du én gang på nedre ende av bryteren.

! ADVARSEL

Pass på å be eventuell passasjer om å holde seg godt fast før du aktiverer sportsmodus. I sportsmodus får du økt akselerasjon.

For å aktivere sportsmodus når du er i standardmodus, trykker du én gang på øvre ende av bryteren.

For å aktivere sportsmodus når du er i ECO-modus, trykker du to ganger på øvre ende av bryteren.

For å aktivere standardmodus når du er i ECO-modus, trykker du én gang på øvre ende av bryteren.

⚠ ADVARSEL

Når du endrer modus, må du være oppmerksom på den nye situasjonen i forhold til andre snøscootere, hindringer eller personer.

Opplæringsnøkkel-moduser

Opplæringsnøkkelen gir en mulighet for drift der motorens dreiemoment og hastigheten begrenses.

OBS! I den første programmeringen av opplæringsnøkkelen kan hastigheten begrenses til 40 km/h eller 70 km/h. Kontakt en autorisert Lynx-forhandler for å få endret denne innstillingen.

Det finnes tre tilgjengelige nivåer for opplæringsnøkkelmodusen.

Endre innstillinger for opplæringsnøkkel

Gjør følgende for å endre innstillingene for opplæringsnøkkelen:

1. Trykk nøkkelen for START / elektronisk revers for å aktivere det elektriske systemet, og sett inn den NORMALE nøkkelen i bryteren for å slå av motoren.
2. Vent til informasjonscenteret har fullført egentesten og viser meldingen om gjenkjenning av nøkkel.
3. Trykk MODUS-knappen én gang, og trykk deretter SETT-knappen til LEARN vises i det digitale senteret på måleren.

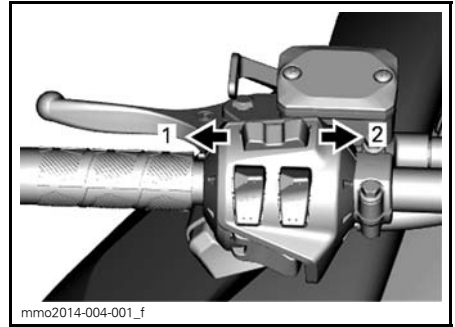

mmo2014-004-001_f

FLERFUNKSJONSMÅLER

1. MODUS-funksjon
2. SETT-funksjon

4. Bruk bryteren for oppvarmede håndtak til å endre nøkkelinnstillingen fra 1 til 3.

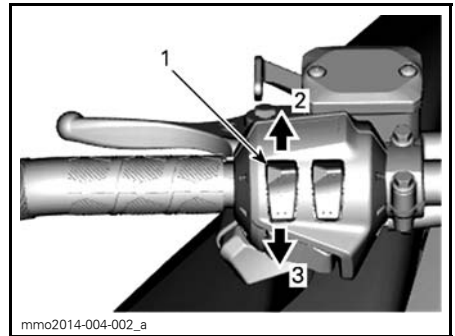

mmo2014-004-002_a

TYPEBILDE

1. Bryter for oppvarmede håndtak
2. Øke
3. Redusere

OBS! Innstilling 1 er det lavest tilgjengelige dreiemomentet for opplæringsnøkkelen.

5. Etter noen sekunder bekreftes innstillingen automatisk og lagres.

OBS! Hastighetsinnstillingen for en nøkkel gjelder for alle nøkler av samme type brukt på en bestemt snøscooter. Den samme nøkkeltypen brukt på en annen snøscooter kan derfor ha en annen hastighetsinnstilling for nøkkelen.

OBS! Snøscooterens ytelse kan variere avhengig av kjøreforholdene.

INSTRUKSJONER FOR BRUK

Startprosedyre for motorer

Fremgangsmåte

1. Sett på parkeringsbremsen.
2. Kontroller gasshåndtakets funksjon en gang til.
3. Ta på hjelmen.
4. Kontroller at nødstoppsnoren er på plass på motorstoppbryteren og at snoren er festet i hempen på klærne dine.
5. Kontroller at nødstoppbryteren for motoren står i PÅ-posisjon (opp).
6. Trykk på START-knappen for å koble inn den elektriske starteren og starte motoren. Slipp knappen med en gang motoren starter.

⚠ ADVARSEL

Bruk aldri gass når du starter motoren.

OBS! Ikke bruk den elektriske starteren i mer enn 10 sekunder om gangen. Du bør vente en tidsperiode på minst 30 sekunder mellom startsyklusene slik at den elektriske starteren rekker å kjøle seg ned.

7. Ta av parkeringsbremsen.

OBS!: Ikke ta av parkeringsbremsen ved første kaldstart. Utfør prosedyren for *OPPVARMING AV SNØSCOOTEREN* slik det er forklart nedenfor.

Starte motoren i nødstilfeller

1200 4-TEC og 900 ACE-modeller

Ikke prøv å utføre en nødstartprosedyre. Lad opp batteriet eller bytt det.

E-TEC-modeller

Hvis starteren ikke fungerer og du har fulgt fremgangsmåten under *START-PROSEDYRE MOTOR*, starter du motoren med nødstartsnoren på følgende måte:

Starte med nødstartsnor

Motoren kan startes med nødstartsnoren som følger med verktøysettet. Bruk denne fremgangsmåten:

1. Ta av drivreimvernet.

⚠ ADVARSEL

Vikle aldri nødstartsnoren rundt hendene. Hold kun i håndtaket på snoren. Ikke start snøscooteren med drivreimskiven hvis det ikke er en virkelig nødsituasjon. Reparer snøscooteren så snart som mulig.

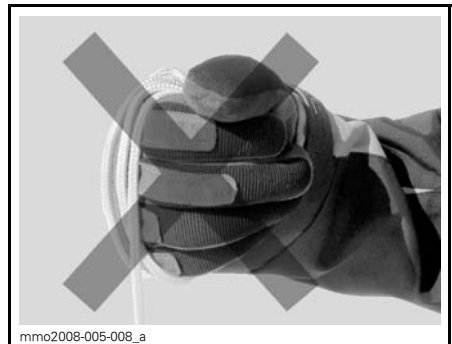

2. Fest den ene enden av nødstartsnoren til starthåndtaket.

OBS!: Tennplugghylsen kan brukes som et nødhåndtak.

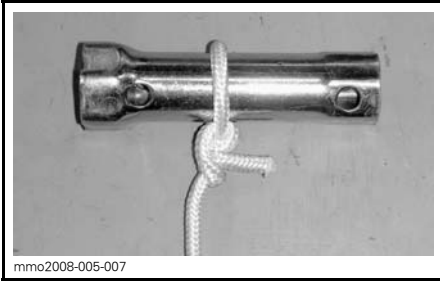

3. Fest den andre enden av nødstartsnoren til startklemmen som følger med verktøysettet.

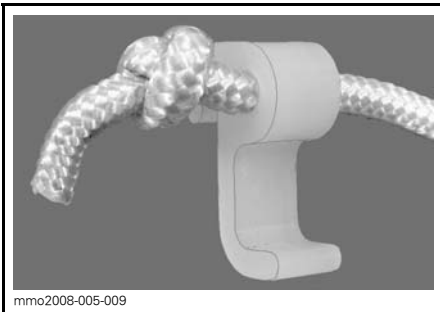

4. Hekt fast klemmen på drivreimskiven.

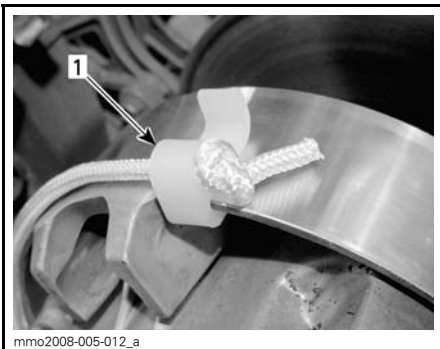

1. Sted for klemmemontering

5. Vikle snoren stramt rundt den drivreimskiven. Når du trekker, må reimskiven rotere mot klokken.

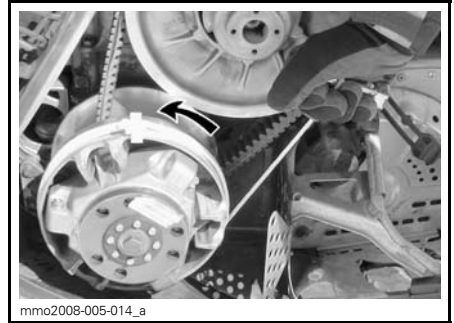

6. Dra snoren med et skarpt og presist drag så snoren kommer fri fra drivreimskiven.

⚠ ADVARSEL

Når du starter snøscooteren i en nødsituasjon ved bruk av drivreimskiven, setter du ikke på drivreimvernet igjen og kjører sakte tilbake for å få snøscooteren reparert.

Oppvarming av snøscooteren

Kjøretøyet må varmes opp på følgende måte før hver kjøring:

1. Start motoren i henhold til anvisningene under *STARTPROSEDYRE MOTOR* ovenfor.
2. La motoren varmes opp ett til to minutter på tomgang.

OBS!: Det anbefales ikke å la motoren gå på tomgangshastighet i mer enn 10 minutter.

3. Ta av parkeringsbremsen.
4. Bruk gassen til drivreimskiven kobles inn. Kjør med lav hastighet de første to til tre minuttene.

OBS! Hvis snøscooteren ikke beveger seg når du gir gass, stopper du motoren og tar av nødstoppsnørens hette fra motorstoppbryteren, og deretter gjør du følgende:

- Sjekk om skiene sitter fast i bakken. Løft en ski om gangen etter håndtaket, og slipp den ned igjen.
- Sjekk om beltet sitter fast i bakken. Løft bakenden av snøscooteren nok til at beltet er klar av bakken, og slipp den ned igjen.
- Sjekk fjæringen bak med tanke på oppsamling av hard snø eller is som kan hindre belterotasjonen. Rengjør området.

! VÆR OPPMERKSOM Bruk riktige løfteteknikker, og pass på å bruke føttene til å løfte. Ikke forsøk å løfte bakenden av snøscooteren hvis den er for tung for deg.

! ADVARSEL

Pass på at nødstoppsnørens hette er tatt av når du skal stå foran snøscooteren eller være nær beltet eller komponenter i opphenget bak.

OBS!: På E-TEC-modeller er oppvarmingen elektronisk styrt. I denne perioden (opptil 10 minutter avhengig av temperaturen i omgivelsene) er motorens turtall begrenset.

Bruke giret

OBS!

- Sett alltid girkassen i 1. gir ved kjøring med tilhenger.
- Sett alltid girkassen i fri (N) når parkert.
- Stopp helt og hold bremsen inne før du skifter til eller fra revers. Vent med å bruke gassen til du hører alarmlyden for revers.

Fri

Når giret settes i fri (N), kobles reimskivene fra beltet.

Skifte til revers

Gjør følgende for å koble inn revers:

1. Stopp snøscooteren helt opp.
2. Bruk og hold bremsen.
3. Med motoren på tomgang velger du revers (R) med girspaken.

OBS!: Du må trykke ned girspakknappen for å flytte fra girspaken fra fri til revers.

4. Trykk forsiktig på gasshåndtaket.

! ADVARSEL

Revershastigheten er ikke begrenset. Vær alltid forsiktig, fordi du kan miste stabiliteten ved å kjøre fort i revers. Sitt alltid i setet. Kontrollere at det ikke er hindringer eller personer bak før du fortsetter.

Skifte til drift fremover

Det finnes to gir fremover.

Gjør følgende for å koble inn et gir fremover:

1. Stopp snøscooteren helt opp.
2. Bruk og hold bremsen.
3. Med motoren på tomgang velger du lavt (1) eller høyt (2) gir med girspaken.
4. Trykk forsiktig på gasshåndtaket.

OBS!: Ikke skift gir mens snøscooteren beveger seg: Når du girer fra 1. til 2. gir eller motsatt, eller til revers, må snøscooteren stanses (scooteren må ikke bevege seg og RPM må gå på tomgang).

Justering av skiftestang

1. Juster skiftestangen til en startlengde fra ende til ende på 258 mm
2. Monter stangen på snøscooteren
3. Sett giret i revers, og kontroller om spaken berører kanten av åpningen i konsollen.
4. Hvis den gjør det, forkorter du stangen ved å dreie stangen ½ omdreining og kontrollere på nytt.
5. Sett giret i 2. gir, og kontroller om spaken berører kanten av åpningen i konsollen.
6. Hvis den gjør det, forlenger du stangen ved å dreie stangen ½ omdreining og kontrollere på nytt.

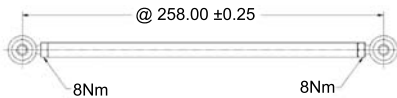

Stoppe motoren

Slipp gasshåndtaket, og vent til motoren går på tomgang.

Slå av motoren med nødstoppbryteren for motoren eller ved å dra av nødstoppsnoren's hette fra motorstoppbryteren.

⚠ ADVARSEL

Ta alltid av nødstoppsnoren's hette fra motorstoppbryteren når scooteren ikke brukes, for å hindre at motoren starter ved et uhell, eller at barn eller andre bruker snøscooteren uten tillatelse eller at den stjeles.

Sleping av tilbehør

Bruk alltid en stiv slepe- stang for å slepe tilbehør. Alle typer tilbehør som slepes, må ha reflekser på begge sider og bak. Kontroller de lokale forskriftene for krav om bremselys.

⚠ ADVARSEL

Slep aldri tilbehør ved hjelp av et tau. Bruk alltid en stiv slepe- stang. Bruk av tau vil resultere i kollisjon mellom objektet og snøscooteren, og kan også føre til velt ved en kraftig fartsreduksjon eller kjøring ned en bakke.

Sleping av en annen snøscooter

Hvis en snøscooter er skadet og må slepes, må du bruke en stiv slepe- stang. Ta av drivreimen fra den skadede snøscooteren. Se *DRIVEREIM* i delen *VEDLIKEHOLDSPROSEDYRE*, og slep med moderat hastighet.

OBS! Fjern alltid drivreimen fra snøscooteren som skal slepes for å unngå skader på reimen og drivsystemet.

Kun i et nødstilfelle når en stiv slepe- stang ikke er tilgjengelig, kan et tau brukes. Vær ekstra forsiktig når du fortsetter. I enkelte områder kan dette være ulovlig. Kontroller med statlige eller lokale myndigheter.

Ta av drivreimen, fest repet til skibene- ne (stengene), få noen til å sitte på den snøscooteren som slepes, for å betjene bremsene, og slep med lav hastig- het.

OBS! For å unngå skader på styre- systemet må du aldri feste slepetau- et til skiløkkene (håndtakene).

⚠ ADVARSEL

Kjør aldri i høy hastighet når du sleper en skadet snøscooter. Kjør sakte og vær ekstra forsiktig.

JUSTERE KJØREEGENSKAPER

! ADVARSEL

Justering av fjæringen kan påvirke manøvreringen av snøscooteren. Ta deg alltid tid til å bli kjent med snøscooterens oppførsel etter at du har justert fjæringen.

Snøscooterens kjøreegenskaper og komfort avhenger av hvordan fjæringen justeres.

Valg av fjæringsinnstillinger varierer med last, førerens vekt, personlige ønsker, kjørehastighet og terrengforholdene.

! ADVARSEL

Husk på følgende før du foretar noen form for fjæringsjustering:

- Parker på et trygt sted.
- Ta av nødstoppsnorenns hette fra motornødstoppbryteren.
- Bruk egnet løfteutstyr eller sørg for hjelp til å dele på løftebelastningen. Hvis løfteutstyr ikke kan brukes, må riktig løfte-teknikk anvendes, med bruk av benmusklene.
- Ikke prøv å løfte fronten eller hekken på snøscooteren hvis det er tyngre enn du klarer.
- Støtt opp fronten på snøscooteren med en egnet støtte før fjæringen justeres.
- Støtt opp hekken av snøscooteren over bakken med et bredt mekanisk snøscooterstativ med avbøyingspanel.
- Pass på at støtteenheter er stabile og trygge.

Tilpass hver justeringen én om gangen. Det kan for eksempel være nødvendig å justere den midtre fjæren på nytt etter at frontfjærene er justert. Testkjør snøscooteren under de samme forholdene: løype, hastighet, snø, kjørestilling osv. Juster og test på nytt. Fortsett metodisk til du er fornøyd.

Følgende retningslinjer gjelder for fininnstilling av fjæring.

FABRIKKINNSTILLINGER FOR FORHÅNDSBELASTNING AV FJÆR FORAN OG BAK			
MODELL	SKI	FREMRE ARM	BAKRE ARM
Xtrim Commander 600 E-TEC	7 mm / kamposi- sjon nr. 2	13 mm / kamposi- sjon nr. 5	13 mm / kam- posisjon nr. 4
Xtrim Commander Ltd 600 E-TEC	6 mm / kamposi- sjon nr. 2	13 mm / kamposi- sjon nr. 5	13 mm / kam- posisjon nr. 4
Xtrim Commander 800R E-TEC	11 mm	10 mm	15 mm
Grand Tourer 900 ACE	10 mm / kamposi- sjon nr. 3	13 mm / kamposi- sjon nr. 5	13 mm / kam- posisjon nr. 4
Grand Tourer 900 ACE ECS ²	10 mm / kamposi- sjon nr. 4	15 mm / kamposi- sjon nr. 3	10 mm
Grand Tourer 1200 4-TEC	10 mm / kamposi- sjon nr. 3	15 mm / kamposi- sjon nr. 6	13 mm / kam- posisjon nr. 4
Grand Tourer 1200 4-TEC ECS ²	10 mm / kamposi- sjon nr. 4	15 mm / kamposi- sjon nr. 3	10 mm

Justering av fjæring bak

OBS! Når du justerer bakre fjæring, kontrollerer du beltestrammingen og justerer om nødvendig.

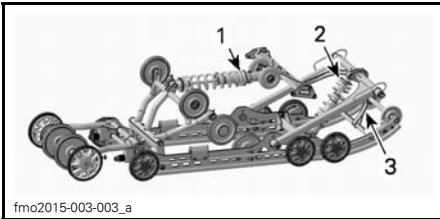

fmo2015-003-003_a

PPS-5.900 A FJÆRING BAK

1. Bakre fjær
2. Midtre fjær
3. Stoppreim

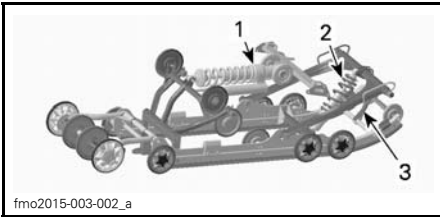

fmo2015-003-002_a

PPS-5.900 A FJÆRING BAK MED ECS2

1. Bakre fjær med ECS2
2. Midtre fjær
3. Stoppreim

Stoppreim

Kjør sakte, og akselerer så for fullt.

Legg merke til styreegenskapene.

Juster lengden på stoppreimen i henhold til dette.

OBS! Når lengden på stoppreimen endres, må beltestrammingen justeres på nytt.

REFERANSETABELL	
VEKTOVERFØRING (SKITRYKK)	TILTAK
Komfortabel: God vektoverføring (lett trykk)	Trenger ingen justering
Lett: For stor vektoverføring (løft opp fra bakken)	Reimen er for lang, reduser reimlengde
Tung: Ikke nok vektoverføring (høyt trykk)	Reimen er for kort, øk reimlengden

Øk eller redusert lengden på reimen ved å skifte til et annet hull.

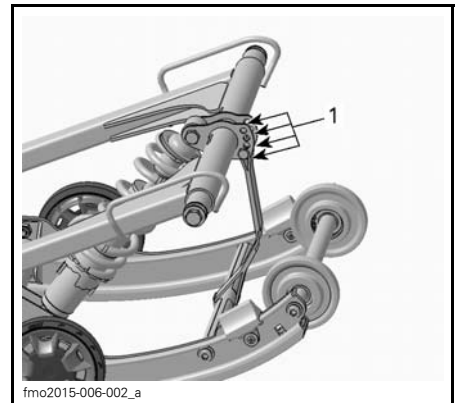

fmo2015-006-002_a

TYPEBILDE

1. Justeringshull (stoppreim)

OBS!: Reduksjon av stoppreimens lengde kan redusere komforten. Hvis kjennes ut som vektoverføringen for stor, kan du prøve å justere innkoblingsblokkene først.

Når snøscooteren kjøres i dyp snø, kan det være nødvendig å variere stoppreimens lengde og/eller kjørestillingen for å endre vinkelen beltet kjører med mot snøen. Førerens kjennskap til de forskjellige justeringene og med snøforholdene vil gi den mest effektive kombinasjonen.

Generelt sett gir et lengre innstilling for stoppreimen bedre ytelse i dyp snø på flat mark.

Fjærer bak

Forhåndsbelastning av fjæring bak har effekt på komfort, kjørehøyde og kompensering for last.

Justering av forhåndsbelastning av fjæring bak forskyver også vekten av snøscooteren forover. Resultatet er at mer eller mindre vekt belastes skiene. Det har betydning for ytelsen i dyp snø, kraften som brukes til styring, og håndtering.

Hvis du så vidt tar nedpå under de verste kjøreforholdene, er det et tegn på at fjæringen er godt justert.

HANDLING	RESULTAT
Øke forhåndsbelastningen	Stivere fjæring bak
	Høyere bakre del
	Bedre egenskaper for absorpsjon av dumper
	Tyngre styring
Redusere forhåndsbelastningen	Mykere fjæring bak
	Lavere bakre del
	Dårligere egenskaper for absorpsjon av dumper
	Lettere styring
	Bedre ytelse og håndtering i dyp snø

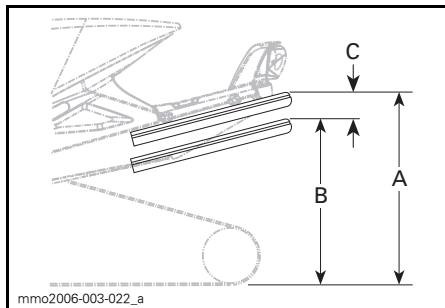

- A. Fjæring fullt utstruktet
 B. Fjæringen er trykket sammen med fører, passasjer(er) og las om bord
 C. Avstanden mellom dimensjon "A" og "B" må ikke overstige 50 til 75 mm, se tabell

REFERANSETABELL	
C	HVA SOM MÅ GJØRES
50 til 75 mm	Trenger ingen justering
Mer enn 75 mm	Justert for mykt, øk forhåndsbelastning (se justering av forhåndsbelastning)
Mindre enn 50 mm	Justert for hardt, reduser forhåndsbelastning (se justering av forhåndsbelastning)

OBS!: Hvis spesifikasjonene ikke kan oppnås med originalfjærene, kan du kontakte en autorisert Lynx-forhandler for å få andre tilgjengelige fjærer.

OBS! Drei alltid den venstre justeringskammen med klokken og den høyre kammen mot klokken for å øke fjærens forhåndsbelastning.

Elektronisk styrt fjæring (ECS²)

*Xtrim Commander 600 E-TEC Ltd,
Adventure Grand Tourer 900 ACE
og 1200 4-TEC ECS²*

ESC²-systemet gjør det mulig å justere fjæringen i henhold til terrenget og lasten når man kjører.



fmo2015-003-009_a

1. Justere dempingsstyrke (MAN)
2. Justering av fjærens forhåndsbelastning (MAN)
3. AUTO justering

Justere dempingsstyrke (MAN=manuell)

Demping kontrollerer absorpsjon av energi når støtdemperen økes eller utvides, og kontrollerer hvor raskt støtdemperen går tilbake til normal posisjon.

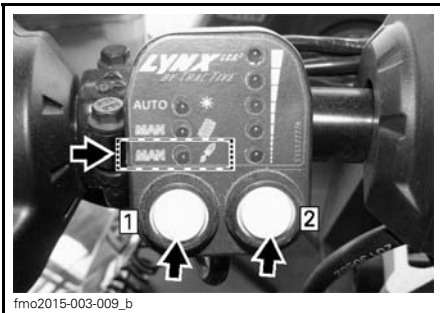

fmo2015-003-009_b

Øk eller reduser demping ved å trykke på venstre knapp til MAN/sjokkfigur-lyset lyser. Trykk på høyre knapp for å angi demping. Oppover gir mer demping og nedover gir mindre demping.

Justering av fjærens forhåndsbelastning (MAN=manuell)

Fjærens forhåndsbelastning er grunnleggende for fjæringens funksjon. Hvis forhåndsbelastningen er feil angitt, er det ikke mulig å bruke andre justeringer for å få tiltenkt prestasjon fra fjæringen. Det kreves mer forhåndsbelastning av fjæren når scooteren har passasjerer eller ekstra belastning.

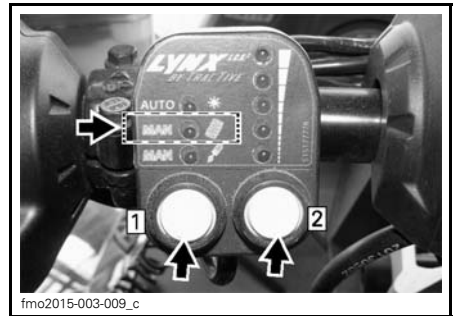

fmo2015-003-009_c

Juster fjærens forhåndsbelastning ved å trykke på venstre knapp til MAN/fjærfigur-lyset lyser. Trykk på høyre knapp for å angi forhåndsbelastning. Oppover gir mer forhåndsbelastning og nedover gir mindre forhåndsbelastning.

AUTO justering

AUTO-funksjonen har 5 forskjellige forhåndsvalgte kurver for fjær og demping.

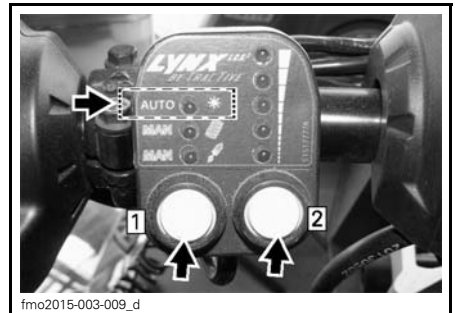

fmo2015-003-009_d

Bruk en av de forhåndsvalgte verdiene ved å trykke på venstre knapp til AUTO-lyset lyser. Trykk på høyre knapp for å angi forhåndsvalgt forhåndsbelastning av fjær og dempingsstyrke. Oppover gir mer forhåndsbelastning av fjær / dempingsstyrke, og nedover gir mindre forhåndsbelastning av fjær / dempingsstyrke.

⚠ ADVARSEL

Når du justerer ECS², må du være oppmerksom på den nye situasjonen i forhold til andre snøscootere, hindringer eller personer.

OBS!: Når lysdiodene blinker, kalibrerer systemet seg selv. Dette krever ingen handlinger. Hold snøscooteren kjørende helt til lysdiodene slutter å blinke.

OBS!: Når én av lysdiodene begynner å blinke, rapporterer kontrolleren en feilkode. Ta kontakt med en autorisert Lynx-forhandler, og rapporter hvilken lysdiode som blinker.

Midtre fjær

Kjør i moderat hastighet i sporet.

Hvis styret føles for lett eller for tregt å svinge, justerer du den midtre fjæren i henhold til dette.

⚠ ADVARSEL

Husk følgende før du fortsetter med justering av fjæringen:

- parker på et trygt sted
- fjern nødstoppsnoren
- løft opp bakenden av snøscooteren med bredt mekanisk snøscooterstativ med avbøyingspanel
- pass på at støtteenheten er stabil og trygg.

REFERANSETABELL	
STYREEGENSKAPER	TILTAK
Enkel å styre (nøytral)	Trenger ingen justering
Tyngre å svinge (overstyring)	Justert for mykt, øk forhåndsbelastning
Meget lett å dreie (understyring)	Justert for hardt, reduser forhåndsbelastning

Bruk verktøyet for justering av fjæring i verktøykassen, og dreii justeringskammen for å velge ønsket forhåndsbelastning.

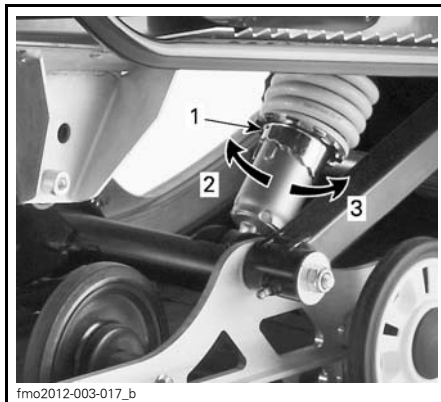

fmo2012-003-017_b

1. Justeringskam
2. Øker forhåndsbelastning
3. Reduserer forhåndsbelastning

Midtarmen har to posisjoner. Når du bruker snøscooteren i løype, utility eller med 2-seter, må du stille midtarmen i posisjon 1.

Når du bruker snøscooteren i dyp snø, kan det være nødvendig å stille midtarmen i posisjon 2.

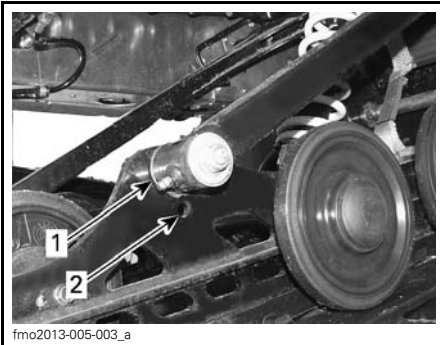

fmo2013-005-003_a

MIDTARM

1. Posisjon 1
2. Posisjon 2

Kjøring i dyp snø

Når snøscooteren kjøres i dyp snø, kan det være nødvendig å variere stoppreimens lengde og/eller kjørestillingen for å endre vinkelen beltet kjører med mot snøen. Førerens kjennskap til de forskjellige justeringene og med snøforholdene vil gi den mest effektive kombinasjonen.

Justere fjæringen foran**Fjærer foran**

Forhåndsbelastningen på fjæren foran har betydning for stivheten til fjæringen foran.

Forhåndsbelastningen på fjæren foran har også betydning for styreegenskapene.

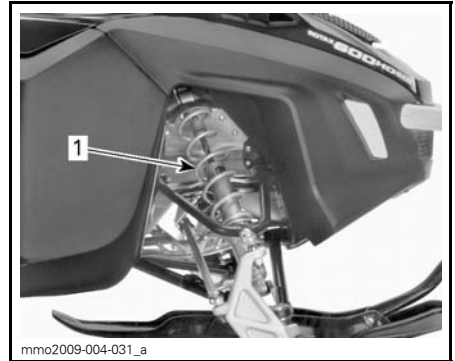

mmo2009-004-031_a

TYPEBILDE – FJÆRING FORAN

1. Frontfjærer for manøvrering

⚠ ADVARSEL

Juster alltid begge frontfjærene til samme posisjon.

REFERANSETABELL

MANØVRERING	TILTAK
God: Det er komfortabelt å dreie styret	Trenger ingen justering
Dårlig: Det er for lett å svinge styret	Justert for mykt, øk fjærens forhåndsbelastning
Dårlig: Det er for tungt å svinge styret	Justert for hardt, reduser fjærens forhåndsbelastning



mmo2009-004-031_b

TYPEBILDE – FORHÅNDSBELASTNING KAMTYPE

1. Justeringskam

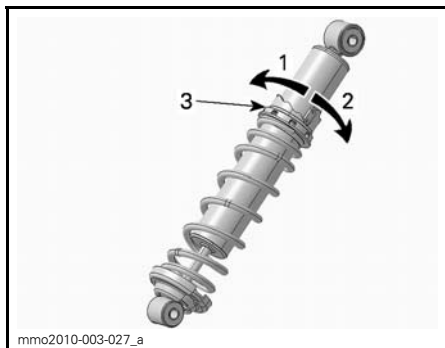

KAMTYPE – HPG-STØTDEMPER

1. Reduser forhåndsbelastningen
2. Øk forhåndsbelastningen
3. Kam for justering av fjærforhåndsbelastning

Snøscooterens oppførsel i forhold til justering av fjæring

PROBLEM	KORRIGERENDE TILTAK
Vandring av fjæring foran	Kontroller justering av skiene og hellingsvinkelen (camber). Kontakt en autorisert Lynx-forhandler. Reduser skienes bakketrykk. <ul style="list-style-type: none"> – Reduser forhåndsbelastningen på fjæren foran. – Øk forhåndsbelastningen på midtfjæren. – Reduser forhåndsbelastningen på bakfjæren.
Snøscooteren virker ustabil og synes å vri seg rundt midtpunktet	Reduser trykket på bakfjæringens fremre arm. <ul style="list-style-type: none"> – Reduser forhåndsbelastningen på midtfjæren. – Øk forhåndsbelastningen på bakfjæren. – Øk forhåndsbelastningen på fjæren foran .
Styringen føles for tung	Reduser skienes bakketrykk. <ul style="list-style-type: none"> – Reduser forhåndsbelastningen på fjæren foran. – Øk forhåndsbelastningen på midtfjæren.
Bakenden av snøscooteren virker for stiv	Reduser den bakre fjærens forhåndsbelastning.
Bakenden av snøscooteren virker for myk	Øk den bakre fjærens forhåndsbelastning.
Støtdemperen for fjæringen bak trykkes ofte helt inn	Øk lengden på stoppreimen. Øk den midtre fjærens forhåndsbelastning.
Beltet spinner for mye i starten	Øk lengden på stoppreimen.

TRANSPORT AV SNØSCOOTEREN

Pass på at lokket på beholderne for olje og drivstoff sitter skikkelig.

Lastebiler der planet kan vippe, kan enkelt utstyres med en vinsjmekanisme for å oppnå maksimal sikkerhet ved lasting. Selv om det kan virke enkelt, må du aldri kjøre snøscooteren opp på et lasteplan eller noen annen type for tilhenger eller kjøretøy. Mange alvorlige ulykker har skjedd ved kjøring opp på og over tilhengere. Fest snøscooteren godt, både foran og bak, selv på korte transportetapper. Pass på at alt utstyr er festet godt. Dekk over snøscooteren under transport for å unngå at veistøv fører til skade.

Pass på at tilhengeren imøtekommer myndighetenes krav. Pass på at festet og sikkerhetskjedet er sikkert og at bremsene, blinklysene og markeringslysene fungerer.

VEDLIKEHOLD

FØRSTE KONTROLL

Etter de første 10 timene drift eller 500 km, avhengig av hva som inntreffer først, må snøscooteren din kontrolleres av en autorisert Lynx-forhandler. Den første innkjøringskontrollen er spesielt viktig og må ikke forsømmes.

OBS!: Den første kontrollen som utføres, bekostes av snøscooterens eier.

FØRSTE KONTROLL (2-TAKTS) ETTER DE FØRSTE 500 KM ELLER 10 TIMER I DRIFT, AVHENGIG AV HVA SOM INNTREFFER FØRST.	
MOTOR	Inspiser motorfestene
	Inspiser eksossystemet og se etter lekkasjer
	Trekk til skruene på eksosmanifolden med angitt tiltrekkingmoment
	Kontroller kjølevæskens nivå
DRIVSTOFFSYSTEM	Inspiser drivstoffrør og tilkoblinger
	Inspiser gasskabel
DRIVSYSTEM OG BREMS	Inspiser drivreimen
	Inspiser drivreimskiven visuelt
	Trekk til holdeskruene på drivreimskiven med angitt tiltrekkingmoment
	Inspiser dreven reimskive
	Juster og rett inn belte
	Bytt kjedekasseolje/girolje
	Bytt til NY tetningsring ved oljeskift. Påfør LOCTITE 542 på gjengene til pluggen (XU-modeller)
	Juster drivkjede (iunntatt modeller med girboks)
	Kontroller bremsevæskensnivå
	Inspiser bremseslange, -klosser og -skive
STYRESYSTEMET	Inspiser styremekanisme
	Inspiser ski og skinner
RAMME	Stram stagskruene på rammepyrampen til 14 N•m
	Trekk til på nytt skruer for profil bak (6 stk.) til 40 N•m (kun XU-modeller)
	Trekk til på nytt skruene på bakre ledd til angitt tiltrekkingmoment (14 N•m)
FJÆRING	Inspiser fjæring foran
	Inspiser fjæring bak (inkludert stoppreimer og glidesko)
	Smør fjæring foran og bak

FØRSTE KONTROLL (4-TAKTS) ETTER DE FØRSTE 500 KM ELLER 10 TIMER I DRIFT, AVHENGIG AV HVA SOM INNTREFFER FØRST.	
MOTOR	Inspiser motorpakninger og -tetninger og se etter lekkasjer
	Inspiser eksossystemet og se etter lekkasjer
	Kontroller kjølevæskens nivå
	Skift motorolje og oljefilter
DRIVSTOFFSYSTEM	Inspiser drivstoffrør og tilkoblinger
DRIVSYSTEM OG BREMS	Inspiser drivreimen
	Inspiser drivreimskiven visuelt
	Trekk til holdeskruene på drivreimskiven med angitt tiltrekkingsmoment
	Inspiser sekundærvariatoren
	Kontroller forhåndsbelastning dreven reimskive
	Juster og rett inn belte
	Bytt kjedekasseolje/girolje
	Bytt til NY tetningsring ved oljeskift. Påfør LOCTITE 542 på gjengene til pluggen (XU-modeller)
	Juster drivkjede (ikke for modeller utstyrt med girboks)
	Kontroller bremsevæsknivå
Inspiser bremselange, -klosser og -skive	
STYRESYSTEMET	Inspiser styremekanisme
	Inspiser ski og skinner
RAMME	Stram stagskruene på rammepyrampen til 14 N•m
	Trekk til på nytt skruer for profil bak (6 stk.) til 40 N•m (kun XU-modeller)
	Trekk til på nytt skruene på bakre ledd til angitt tiltrekkingsmoment (14 N•m)
FJÆRING	Inspiser fjæring foran
	Inspiser fjæring bak (inkludert stoppreimer og glidesko)
FØRSTE KONTROLL (600 ACE OG 900 ACE) ETTER DE FØRSTE 3000 KM ELLER 1 ÅR I DRIFT, AVHENGIG AV HVA SOM INNTREFFER FØRST.	
Skift motorolje og oljefilter	

VEDLIKEHOLDSPLAN (2-TAKTS)

OBS!: Vedlikeholdsplanen fritar ikke fra behovet for kontroll før kjøring.

ADVARSEL

Hvis du ikke utfører riktig vedlikehold på snøscooteren i henhold til vedlikeholdsplanen og -prosedyrene, kan det redusere sikkerheten under kjøring.

HVER 1.500 KM	
DRIVSYSTEM	Modeller med kjedekasse: Juster drivkjede
	Modeller med kjedekasse: Kontroller kjedekasseoljenivået
	Modeller med girboks: Kontroller oljenivå
HVER 3.000 KM ELLER HVERT ÅR (AVHENGIG AV HVA SOM INNTREFFER FØRST)	
MOTOR	Inspiser varmeskjold
	Inspiser gummifester for motor
	Inspiser eksossystemet og se etter lekkasjer
	Inspiser kjølesystemtopp, slanger og klemmer og se etter lekkasjer
	Juster motorstopper
DRIVSYSTEM OG BREMS	Inspiser visuelt og rengjør drivreimskiven
	Trekk til holdeskruene på drivreimskiven med angitt tiltrekkingsmoment
	Rengjør dreven reimskive
	Juster og rett inn belte
	Inspiser bremseslange, -klosser og -skive
STYRESYSTEMET	Inspiser styremekanisme
RAMME	Trekk til på nytt skruene på bakre ledd til angitt tiltrekkingsmoment (14 N•m)
FJÆRING	Inspiser fjæring foran
	Inspiser fjæring bak og stoppreim.
	Smør fjæringen foran og bak når snøscooteren brukes under våte forhold (våt snø, regn, sølepytter)
	Sjekk foring og lager på skibenet. Skift ut hvis det er nødvendig.
	Alle modeller med T/A-støtdempere, oljeskift/service.
ELEKTRISK SYSTEM	Bytt tennplugg (alle unntatt E-TEC)

HVER 6.000 KM ELLER HVERT 2. ÅR (AVHENGIG AV HVA SOM INNTREFFER FØRST)	
MOTOR	Rengjør og smør starter med tilbakespoling
DRIVSTOFF-SYSTEM	Inspiser tilstanden til silen i drivstoffpumpen, og skift den ut hvis det er nødvendig
	Inspiser gasskabel
DRIVSYSTEM	Bytt bremsvæske
	Smør sporene på leddene mellom QRS-akselen og girboksen (XU-modeller)
	Smør sporene på leddene mellom dreven reimskive og QRS-akselen (XU-modeller)
	Skift ut følgende slitedeler på drivreimskive: glidesko, O-ringer og glideforinger skive (E-TEC)

HVER 10.000 KM ELLER HVERT 3. ÅR (DET SOM INNTREFFER FØRST)	
MOTOR	E-TEC: Inspiser silen i oljepumpen, og rengjør den hvis det er nødvendig
	Rengjør 3D-R.A.V.E.-ventiler
DRIVSYSTEM	Skift ut følgende slitedeler på drivreimskive: foring og ramper på fjærdeksel (E-TEC)
ELEKTRISK SYSTEM	E-TEC: Bytt tennplugger

HVERT 5. ÅR	
MOTOR	Bytt kjølevæske
DRIVSTOFF-SYSTEM	Bytt drivstoffledningsfilter (E-TEC)

VEDLIKEHOLDSPLAN (4-TAKTS)

OBS!: Vedlikeholdsplanen fritar ikke fra behovet for kontroll før kjøring.

ADVARSEL

Hvis du ikke utfører riktig vedlikehold på snøscooteren i henhold til vedlikeholdsplanen og -prosedyrene, kan det redusere sikkerheten under kjøring.

HVER 1.500 KM	
DRIVSYSTEM	Modeller med kjedekasse: Juster drivkjede
	Modeller med kjedekasse: Kontroller kjedekasseoljenivået
	Modeller med girboks: Kontroller oljenivå

HVER 3.000 KM ELLER HVERT ÅR (AVHENGIG AV HVA SOM INNTREFFER FØRST)	
MOTOR	Inspiser alle varmeskjold
	Inspiser eksossystem og se etter lekkasjer
DRIVSYSTEM OG BREMS	Inspiser visuelt og rengjør drivreimskiven
	Trekk til holdeskruene på drivreimskiven med angitt tiltrekkingmoment
	Kontroller forhåndsbelastning dreven reimskive
	Rengjør dreven reimskive
	Juster og rett inn belte
Inspiser bremseslange, -klosser og -skive	
STYRESYSTEMET	Inspiser styremekanisme
RAMME	Trekk til på nytt skruene på A-armens bakre pyramide til angitt tiltrekkingmoment (XU-modeller 14 N•m)
FJÆRING	Inspiser fjæring foran
	Inspiser fjæring bak og stoppreim.
	Smør fjæringen foran og bak når snøscooteren brukes under våte forhold (våt snø, regn, sølepytter)
	Sjekk foring og lager på skibenet. Skift ut hvis det er nødvendig.
	Alle modeller med T/A-støtdempere, oljeskift/service

HVER 6.000 KM ELLER FØR SESONGSTART (DET SOM INNTREFFER FØRST)	
MOTOR	Skift motorolje og oljefilter

HVER 6.000 KM ELLER HVERT 2. ÅR (DET SOM INNTREFFER FØRST)	
DRIVSTOFF- SYSTEM	Oljefilter
	Bytt filter for utløp fra drivstoffpumpe (ACE)
DRIVSYSTEM OG BREMS	Bytt glidesko for drivreimskive, O-ring og ruller, og inspiser ramper
	Bytt bremsevæske
	Smør sporene på leddene mellom QRS-akselen og girboksen (XU-modeller)
	Smør sporene på leddene mellom dreven reimskive og QRS-akselen (XU-modeller)
HVER 10.000 KM ELLER HVERT 3. ÅR (DET SOM INNTREFFER FØRST)	
ELEKTRISK SYSTEM	Bytt tennplugger
HVER 20.000 KM	
MOTOR	Kontroller ventilklaring og juster hvis det er nødvendig. (1200 4-TEC)
HVERT 5. ÅR	
MOTOR	Bytt kjølevæske

VEDLIKEHOLDSPROSEDYRER

Denne delen inneholder instruksjoner for grunnleggende vedlikeholdsprosedyrer.

Andre viktige punkter i vedlikeholdsplanen som er vanskeligere å utføre og krever spesialverktøy, utføres best hos en autorisert Lynx-forhandler.

⚠ ADVARSEL

Slå av motoren, ta av nødstoppsnorenns hette, og følg disse vedlikeholdsprosedurene når du utfører vedlikehold. Hvis du ikke følger prosedyrene nøye, kan du bli skadet av varme deler, bevegelige deler, elektrisitet, kjemikalier eller andre farer.

⚠ ADVARSEL

Hvis det blir nødvendig å ta bort en sperreanordning (for eksempel låsetapper, selvåsende fester osv.) når du utfører demontering/montering, må du alltid bytte ut med en ny.

Forfilter luftinntakslyddemper

Kontroll av forfilter for luftinntakslyddemper

Kontroller at forfilteret for luftinntakslyddempere er riktig montert, rengjort og i god stand.



1. Forfilter

Forfilteret tas ut ved å bare trekke det ut.

Forfilteret monteres ved å skyve det tilbake på plass og passe på at det festes skikkelig.

Motorkjølevæske

⚠ ADVARSEL

Ikke åpne lokket på kjølevæsketanken mens motoren er varm.

Kjølevæskeniå

Ta av det øvre sidepanelet på høyre side. Se *SIDEPANELER* under *BETJENINGSORGANER, INSTRUMENTER OG UTSTYR*.

Nivålinjen for kald væske er like over festeklemmen.

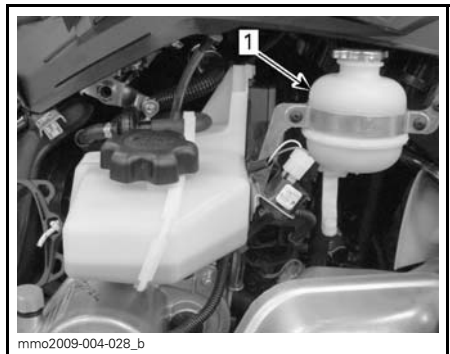

TYPEBILDE

1. Linje for kaldt nivå

Kontrollere kjølevæskeniået ved romtemperatur med tanklokket tatt av. Væsken skal være på linjen for kaldt nivå (kald motor) på kjølevæsketanken.

OBS!: Når du kontrollerer kjølevæskeniået ved lav temperatur, kan det være litt under nivålinjen for kald væske.

Når du skal fylle på kjølevæske, løsner du festet for kjølevæsketanken og trekker tanken litt utover for å gi plass til lokket.

Hvis det blir nødvendig å fylle på mye kjølevæske, eller hvis hele systemet må fylles opp, kontakter du en autorisert Lynx-forhandler, et autorisert verksted eller en annen kompetent person.

Anbefalt motorkjølevæske

Bruk alltid etylenglykolbasert frostvæske som inneholder korrosjonshindrende midler spesielt beregnet for forbrenningsmotorer av aluminium.

Kjølesystemet må fylles med en KJØLEVÆSKE MED LANG LEVETID (P/N 619 590 204) eller med destillert vann og frostvæske (50 % destillert vann, 50 % frostvæske).

Innsprøytingsolje (600HO E-TEC, 800RE-TEC)

Fylle på innsprøytingsolje

Ta av det øvre sidepanelet på høyre side. Se *SIDEPANELER* under *BETJENINGSORGANER, INSTRUMENTER OG UTSTYR*.

Sørg for at det alltid er nok anbefalt innsprøytingsolje i innsprøytingsoljebeholderen.

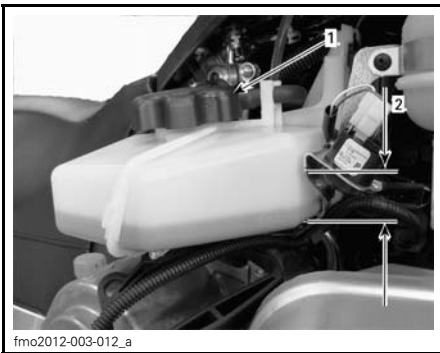

fmo2012-003-012_a

TYPEBILDE

1. Oljebeholder

Skru av lokket på innsprøytingsoljetanken for å fylle opp tanken, og fest det så godt på igjen.

OBS! Kontroller nivået, og etterfyll hver gang du fyller drivstoff.

⚠ ADVARSEL

Ikke fyll på for mye. Sett på lokket, og trekk godt til. Tørk av eventuelt oljesøl. Olje er meget brannfarlig når den er varm.

Motorolje (1200 4-TEC / 900 ACE)

Kontroll av oljenivå på motor

OBS! Kontroller nivået før hver kjøring, og etterfyll ved behov. Ikke fyll på for mye. Hvis motoren brukes med feil oljenivå, kan den få alvorlige skader. Tørk av eventuelt oljesøl.

Plasser snøscooteren på et vannrett underlag, og gjør følgende for å kontrollere oljenivået:

1. Start motoren og la den gå til den når normal driftstemperatur. Motoren har normal driftstemperatur når bakre radiator blir varm, som er en indikasjon på at termostaten er åpen.
2. La motoren gå på tomgang i 30 sekunder eller mer.
3. Stopp motoren.
4. Åpne venstre sidepanel. Se *BETJENINGSORGANER, INSTRUMENTER OG UTSTYR*.
5. Ta av drivreimvernet. Se *DRIVREIMVERN*.
6. Ta ut peilestaven fra påfyllingsrøret, og tørk den ren.
7. Sett peilestaven helt inn i påfyllingsrøret.
8. Ta ut peilestaven, og kontroller oljenivået. Oljenivået skal være mellom MIN- og MAX-merkene som vist. Fyll på om nødvendig.

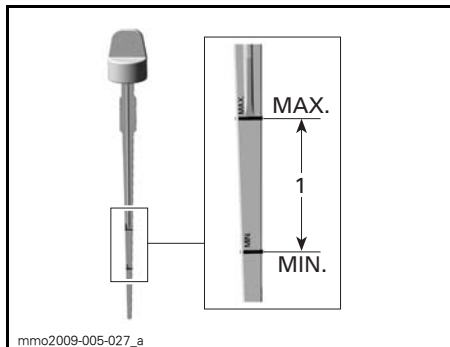

1. Oljenivå mellom MIN- og MAX-merkene.

⚠ VÆR OPPMERKSOM Motoroljen kan bli meget varm.

⚠ ADVARSEL

Tørk av eventuelt oljesøl. Olje er meget brannfarlig når den er varm.

Skifte motorolje (900 ACE)

⚠ ADVARSEL

Motoroljen kan være meget het. Vent til motoroljen er bare varm.

OBS! Motorolje og oljefilter må skiftes samtidig.

1. Plasser snøscooteren på et jevnt underlag.
2. Ta av sidepanelet på venstre side.
3. Ta ut oljepeilestaven.

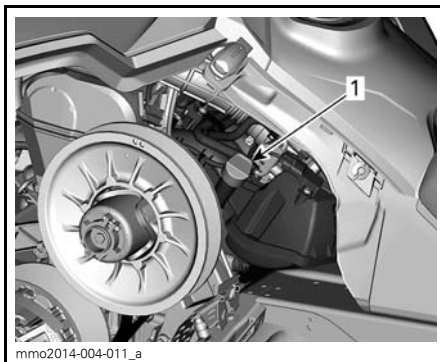

VENSTRE SIDE AV SNØSCOOTEREN

1. Peilestav for oljetank

4. Få tilgang til avtappingspluggen fra under snøscooteren:

- 4.1 Fjern en festeskrue på tilgangdskelet, og løsne den andre.
- 4.2 Drei tilgangdskelet for å få tilgang til bunnpanneåpningen.

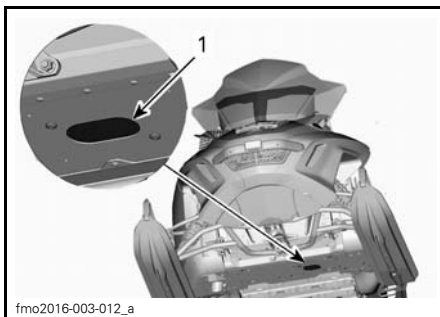

1. Tilgangsdeksel for avtappingsplugg

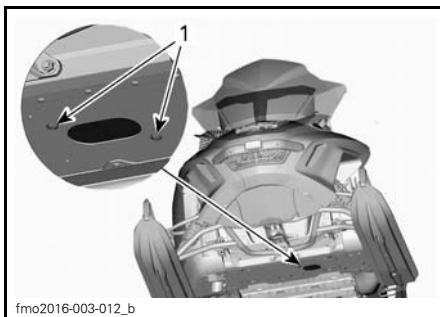

DREI TILGANGSDEKSLET

1. Festeskruer

5. Rengjør området rundt avtappingspluggen.
6. Plasser en oppsamlingsbeholder under bunnpanneåpningen.
7. Fjern motoravtappingspluggene i følgende rekkefølge.
 - 7.1 Hovedavtappingsplugg.
 - 7.2 Sekundær avtappingsplugg.

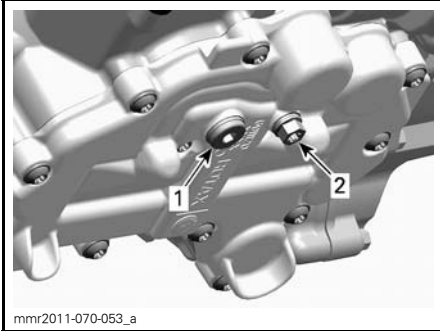
**UNDER MOTOREN**

1. Hovedavtappingsplugg
2. Sekundær avtappingsplugg

8. Tapp av all oljen.
9. Sett inn **NYE** tetningsskiver og på oljeavtappingspluggene.

OBS! Bruk aldri en tetningsskive mer enn én gang. Skift alltid ut med en ny.

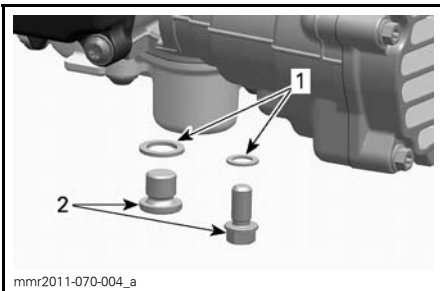

1. Tetningsskive
2. Oljeavtappingsplugg

10. Sett inn avtappingspluggene, og trekk til med det angitte tiltrekingsmomentet.

TILTREKKINGSMOMENT FOR AVTAPPINGSPLUGGER

20 N•m ± 2 N•m

11. Bytt *OLJEFILTERET*. Se fremgangsmåten i denne delen.
12. Fyll på oljetanken til riktig nivå med anbefalt olje.

OMTRENTLIG MOTOROLJEKAPASITET (MED FILTER)

3,3L

13. Sett på plass oljepeilestaven, og trkk til skikkelig.
14. Start motoren, og la den gå på tomgang i noen minutter.
15. Kontroller at det ikke er lekkasjer.
16. Stopp motoren, og kontroller oljenivået slik det er forklart i denne delen. Fyll på hvis nødvendig.
17. Avhend olje og filter i henhold til lokale miljøforskrifter.

Skift motorolje (1200 4-TEC)

⚠ ADVARSEL

Motoroljen kan være meget het. Vent til motoroljen er bare varm.

OBS! Motorolje og oljefilter må skiftes samtidig.

1. Plasser snøscooteren på et jevnt underlag.
2. Ta av sidepanelet på venstre side.
3. Ta av drivreimvernet. Se under *BE-TJENINGSORGANER, INSTRUMENTER OG UTSTYR*.
4. Ta ut oljepeilestaven.

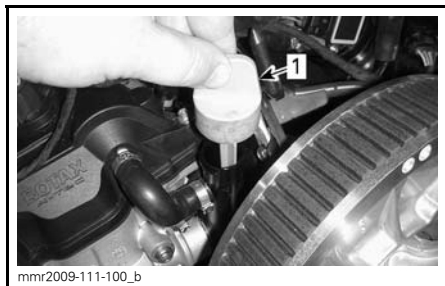

mmr2009-111-100_b

VENSTRE SIDE AV SNØSCOOTEREN

1. Peilestav for oljetank

5. Rengjør området rundt avtappingspluggen under snøscooteren.

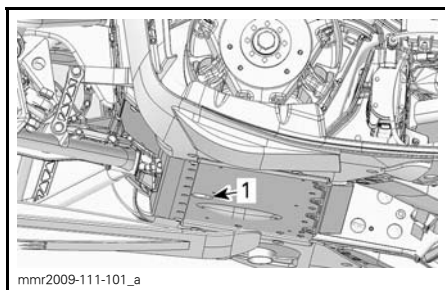

mmr2009-111-101_a

1. Åpning i rammen for å nå avtappingspluggen.

6. Plasser en oppsamlingsbeholder under åpningen i rammen.
7. Ta ut avtappingspluggen for motoren, og kast tetningsskiven.
8. Tapp av all oljen.
9. Sett inn en **NY** tetningsskive og O-ring på oljeavtappingspluggen.

OBS! Bruk aldri en tetningsskive mer enn én gang. Skift alltid ut med en ny.

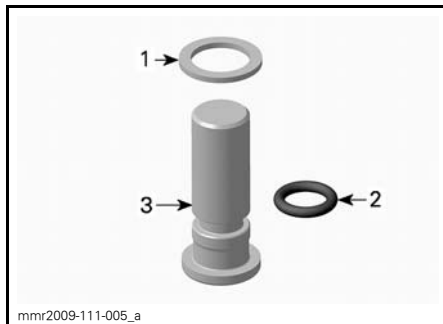

mmr2009-111-005_a

1. Tetningsskive
2. O-ring
3. Oljeavtappingsplugg

10. Sett inn avtappingspluggen, og trekk til med det angitte tiltrekkingsmomentet.

TILTREKKINGSMOMENT FOR AVTAPPINGSPLUGG

30 N•m

11. Bytt **OLJEFILTERET**. Se fremgangsmåten i denne delen.
12. Fyll på oljetanken til riktig nivå med anbefalt olje.

OMTRENTLIG MOTOROLJEKAPASITET (MED FILTER)

3,5L

13. Sett på plass peilestaven i oljetanken.
14. Start motoren, og la den gå på tomgang i noen minutter.
15. Kontroller at det ikke er lekkasjer.
16. Stopp motoren, og kontroller oljenivået slik det er forklart i denne delen. Fyll på hvis nødvendig.
17. Avhend olje og filter i henhold til lokale miljøforskrifter.

Motoroljefilter (900 ACE)**Skifte motoroljefilter**

Ta ut oljefilter

1. Ta av sidepanelet på høyre side.
2. Rengjør området rundt oljefilteret.

3. Fjern:

- Skruene på oljefilterdekslet
- Oljefilterdekslet med O-ring
- Oljefilter.

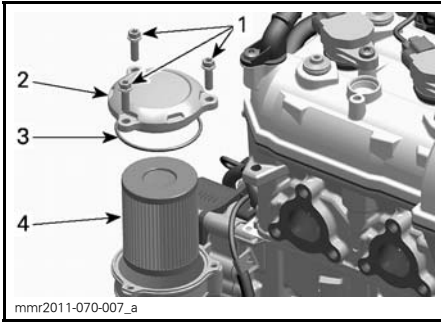

1. Skruene på oljefilterdekslet
2. Oljefilterdekslet
3. O-ring
4. Oljefilter

4. Avhend filteret i henhold til lokale miljøbestemmelser og -forordninger.

Montere oljefilter

1. Kontroller om det er smuss eller annen forurensning i innløps- og utløpsområdet for oljefilteret inne i oljefilterbeholderen (integret del av magnetdeksel).

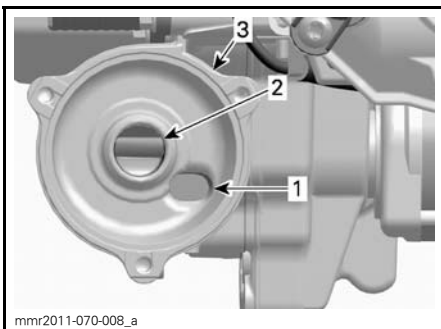

1. Oljeinnløpsåpning fra oljetrykkspumpen
2. Oljeutløpsåpning til motorsmøresystemet
3. Oljefilterbeholder

2. Monter en O-ring på oljefilterdekslet.

3. Smør filterpakningen, og dekk O-ringen med olje.

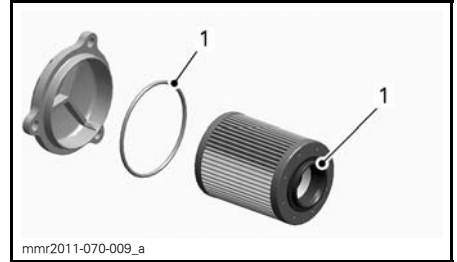

1. Smør med motorolje

4. Sett på oljefilterdekslet.

5. Trekk til skruene på oljefilterdekslet med angitt tiltrekkingsmoment.

TILTREKKINGSMOMENT FOR SKRUER
PÅ OLJEFILTERDEKSEL

10 N•m ± 1 N•m

Oljefilter (1200 4-TEC)

Ta ut oljefilter

1. Ta av sidepanelet på høyre side.
2. Ta av eksospotten. Se *EKSOSSYSTEM* i denne delen.
3. Rengjør området rundt oljefilteret.
4. Fjern:
 - Skruene på oljefilterdekslet
 - Oljefilterdekslet med O-ring
 - Oljefilter.

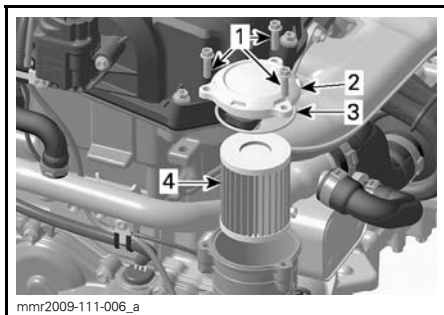

mmr2009-111-006_a

1. Skruene på oljefilterdekslet
 2. Oljefilterdekslet
 3. O-ring
 4. Oljefilter
5. Avhend filteret i henhold til lokale miljøbestemmelser og -forordninger.

Montere oljefilter

1. Kontroller om det er smuss eller annen forurensning i innløps- og utløpsområdet for oljefilteret inne i oljefilterbeholderen (integriert del av magnetdeksel).

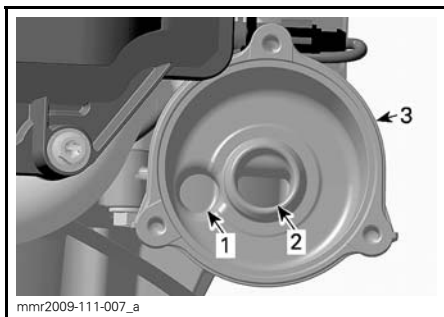

mmr2009-111-007_a

1. Oljeinnløpsåpning fra oljetrykkspumpen
 2. Oljeutløpsåpning til motorsmøresystemet
 3. Oljefilterbeholder
2. Monter en NY O-ring på oljefilterdekslet.
 3. Smør filterpakningen, og dekk O-ringen med olje.

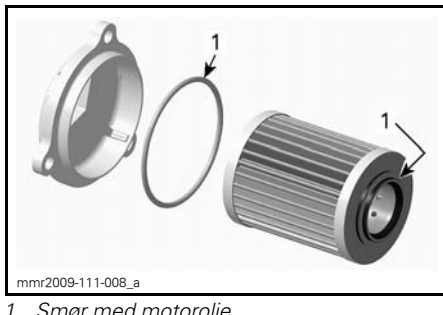

mmr2009-111-008_a

1. Smør med motorolje
4. Sett på oljefilterdekslet.
5. Trekk til skruene på oljefilterdekslet med angitt tiltrekingsmoment.

TILTREKKINGSMOMENT FOR SKRUER
PÅ OLJEFILTERDEKSEL

10 N•m ± 1 N•m

6. Sett på plass eksospotten.

Eksosystem

Kontroll av eksosystem

Utblåsningsrøret på eksospotten må sentreres med utløpshullet i bunnpannen. Eksosystemet må være fritt for rust eller lekkasje. Kontroller at alle deler er sikkert på plass.

Kontroller tilstanden til festefjærene, og bytt om nødvendig.

Eksosystemet er laget for å redusere støy og forbedre motorens totale ytelse. Endringer kan være brudd på lokale lover.

OBS! Hvis en komponent i eksosystemet fjernes, endres eller skades, kan omfattende motorskade være resultatet.

Tennplugger

Kontroll eller skifte av tennplugger kan utføres av en autorisert Lynx-forhandler, et autorisert verksted eller en annen kompetent person. På grunn av E-TEC-teknologien for direkte brennstoffinsprøyting krever kontroll og skifte av tennplugger grundig teknisk

kunnskap. Selv om det ikke er påkrevd, anbefales det at en autorisert Lynx-forhandler foretar kontroll eller utskifting av tennpluggene.

Anbefalt tennplugg

⚠ VÆR OPPMERKSOM Bruk kun tennpluggen som er angitt nedenfor. Den må settes på plass med et bestemt tiltrekkingmoment. Se **SETTE INN TENNPLUGGER** for riktig innsettingsprosedyre.

Ta ut / sette inn tennplugg

Fjerning

Åpne venstre sidepanel.

Ta av drivreimvernet. Se *TA AV DRIVREIMVERNET*.

Ta av tennpluggkablene.

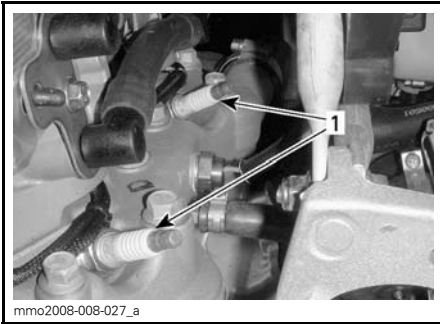

VENSTRE SIDE AV MOTORROMMET

1. Tennplugg

Skrut ut tennpluggene én omdreining med verktøy fra verktøysettet.

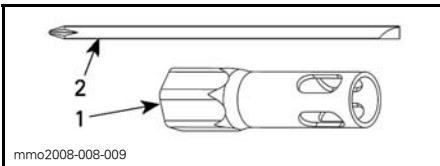

1. 16 mm kopp
2. Skrutrekkerstang

Rengjør tennpluggene og sylinderhodene med trykkluft hvis det er mulig.

⚠ ADVARSEL

Bruk alltid vernebriller når du bruker trykkluft.

Skrut tennpluggene helt ut, og ta dem ut.

Montering

Før du setter inn tennpluggene må du kontrollere at kontaktflaten på sylinderhodet og tennpluggene er fri for smuss.

Bruk et følerblad til å kontrollere åpningen på tennpluggen.

Ikke sett inn pluggen hvis den ikke er innen spesifikasjonene.

⚠ VÆR OPPMERKSOM Ikke forsøk å justere åpningen på disse tennpluggene.

Modell	Type tennplugg	Åpning tennplugg
600 HO E-TEC	NGK PZFR6F	Ikke justerbar 0,75 mm ± 0,05 mm
800R E-TEC	NGK PFR7AB	Ikke justerbar. 0,75 + 0,05 mm / - 0,05 mm
900 ACE	NGK MR8BI-8	0,8 mm
1200 4-TEC	NGK CR8EKB	Ikke justerbar

Skrut inn tennpluggene i sylinderhodene for hånd til de stopper.

Trekk til pluggene med verktøy fra verktøysettet eller med en momentnøkkel og riktig kopp.

Bruke verktøy fra verktøysettet

Bruk koppen på 16 mm og skrutrekkerstangen fra verktøysettet.

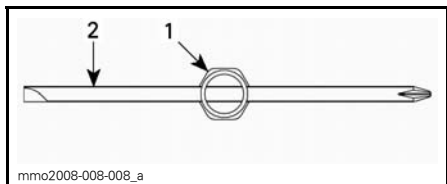
**SETT OVENFRA**

1. 16 mm kopp
2. Skrutrekkerstang

Trekk til begge tennpluggene i henhold til illustrasjonene nedenfor.

OBS!: Pass på at pluggen og skiven er riktig på plass på sylinderhodet.

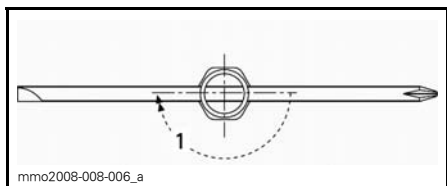
**NY TENNPLUGG**

1. Trekk til en 1 / 2 omdreining

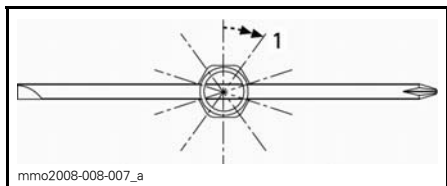
**BRUKT TENNPLUGG**

1. Trekk til en 1 / 10 omdreining

Bruke en momentnøkkel.

Trekk til tennpluggene med 27,5 N•m.

Motorstopper (E-TEC-modeller)**Justere motorstopper**

Motorstopperen er plassert på venstre motorstøtte foran, foran drivreimskiven.

1. Ta av nødstoppsnorens hette fra motorstoppbryteren.
2. Ta av nedre venstre sidepanel. Se *BETJENINGSORGANER, INSTRUMENTER OG UTSTYR*.
3. Ta av drivreimvernet. Se *TA AV DRIVREIMVERNET* i denne delen.
4. Løsne de tre skruene som holder motorstopperen til motorstøtten, akkurat nok til å tillate vertikal død-gang (1/2 til én omdreining).

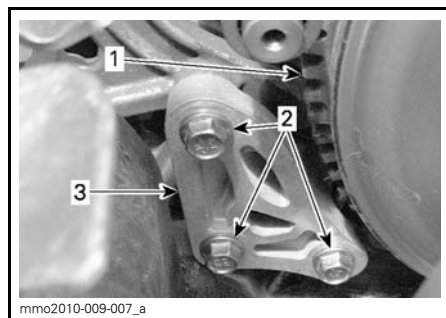

1. Drivreimskive
2. Motorstopperskruer
3. Motorstopper

5. Sett inn et 0,5 mm følerblad i motorstopperåpningen (se illustrasjonen).

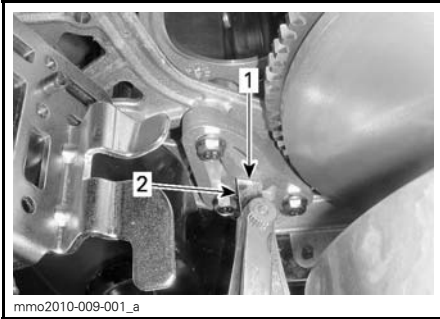

mmo2010-009-001_a

1. Åpning
2. Følerblad

6. Plasser følerbladet mellom motorstopperen og gummistoppklossen (på motoren).

OBS! Ikke sett følerbladet for dypt inn da det kan komme over ujevnheten på overflaten på gummistoppklossen og endre justeringen. Se illustrasjonen.

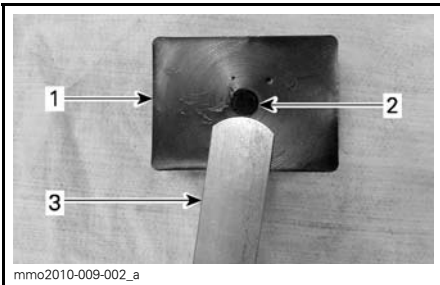

mmo2010-009-002_a

1. Gummistoppkloss
2. Hump
3. Følerblad

7. Trekk til skruene med det angitte tiltrekkingsmomentet i rekkefølgen angitt på illustrasjonen. Vær forsiktig så du ikke klemmer følerbladet.

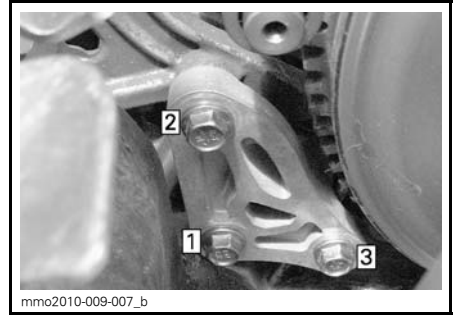

mmo2010-009-007_b

TILTREKKINGSREKKEFØLGE

TILTREKKINGSMOMENT FOR
STOPPERSKRUE

10 N•m ± 2 N•m

OBS! Det kan oppstå stor skade på reimskiven hvis motorstopperen og dens skruer ikke monteres riktig.

Bremsevæske

Anbefalt væske

Bruk kun DOT 4-bremsevæske fra en uåpnet beholder. En åpnet beholder kan inneholde forurensning eller kan ha absorbert fuktighet fra luften.

⚠ ADVARSEL

Bruk kun DOT 4-bremsevæske fra en uåpnet beholder. Unngå alvorlige skader på bremsesystemet ved å ikke bruke andre væsker enn den anbefalte. Bland heller ikke ulike væsker ved påfylling.

OBS! Bremsevæske kan skade lakkerte deler og plastdeler. Vær forsiktig. Skyll grundig ved eventuelt søl av væske.

Bremsevæsknivå

Plasser snøscooteren på et jevnt underlag.

Kontroller at nivået til bremsevæsken (DOT 4) i beholderen er riktig. Fyll på væske (DOT 4) etter behov.

! ADVARSEL

Bruk kun DOT 4-bremsevæske fra en uåpnet beholder. Unngå alvorlige skader på bremsesystemet ved å ikke bruke andre væsker enn den anbefalte. Bland heller ikke ulike væsker ved påfylling.

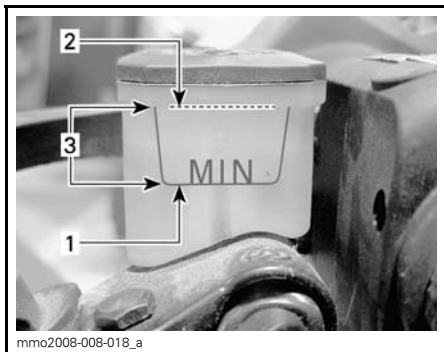

1. Minimum
2. Maksimum
3. Bruksområde

OBS! Bremsevæske kan skade lakkerte deler og plastdeler. Vær forsiktig. Skyll grundig ved eventuelt søl av væske.

Girboksolje**Anbefalt girolje****ANBEFALT GIROLJE**

XPS SYNTETISK GIROLJE (75W140 Hypoid)
(P/N 619 590 182)

OBS! Giroljen må overholde kravene til API GL 5-klassen. Girboksen på denne snøscooteren er spesielt utviklet og godkjent med BRP XPS™ syntetisk girolje. BRP anbefaler sterkt å alltid bruke sin XPS syntetisk girolje. Skader som skyldes bruk av olje som ikke egner seg for girkassen, dekkes ikke av den begrensede garantien fra BRP.

Oljenivå på girboks

Med snøscooteren på et jevnt underlag kontrollerer du oljenivået ved å ta ut kontrollpluggen på venstre side av girkassen.

OBS!: Det er viktig at kroppen av snøscooteren ligger i horisontalplanet. Oljenivået må nå det gjengede hullets nedre kant.

OBS!: Oljenivået tillates å være 2 mm under nedre overflate av kontrollhullet.

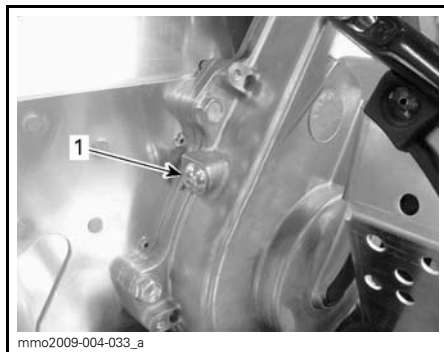

1. Kontrollplugg

Slik fyller du på olje:

1. Ta av påfyllingslokket.

**TYPEBILDE**

1. Lokk

2. Tøm anbefalt olje i girkassen gjennom påfyllingshullet til oljen kommer ut gjennom hullet for kontrollpluggen.
3. Sett på plass kontrollpluggen, og trekk til i henhold til spesifikasjonen.

KONTROLLER TILTREKING AV PLUGG
10 N•m ± 1 N•m

Drivreim

Kontrollere drivreim

Kontroller om det er sprekker, frynser eller unormal slitasje (ujevn slitasje, slitasje på én side, manglende knaster, sprukket konstruksjon). Hvis du finner unormal slitasje, skyldes dette sannsynligvis at reimskivene er feil justert, for høyt turtall på frossen mark, raske oppstarter uten oppvarmingsperiode, rust eller grad på kanten av skiven, olje på beltet eller skjev reservereim. Kontakt en autorisert Lynx-forhandler.

Ekstra drivreim

En ekstra drivreim kan oppbevares i oppbevaringsboksen.

OBS!: Ekstra drivreim leveres ikke med snøscooteren (ekstra drivreim leveres med Commander Limited).

⚠ VÆR OPPMERKSOM For å unngå skade på drivreimen må du passe på at det ikke legger gjenstander som kan skade den, i oppbevaringsboksen.

Bytte drivreim

Ta av drivreimen

1. Ta av nødstoppsnoren hette fra motorstoppbryteren.
2. Åpne venstre sidepanel. Se *BETJENINGSORGANER, INSTRUMENTER OG UTSTYR*.
3. Ta av drivreimvernet. Se *TA AV DRIVREIMVERNET*.

4. Sett inn forlengeren for den drevne reimskiven fra verktøysettet i det gjengede hullet på justeringsnavet, som vist.

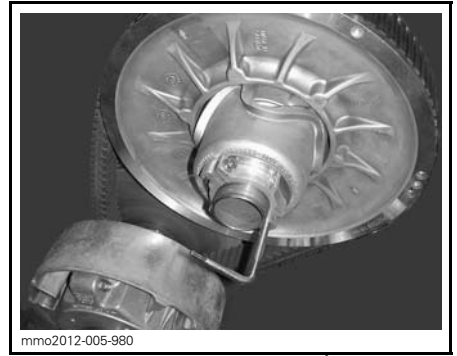

FORLENGER FOR DRIVREIM PÅ JUSTERINGSNAV AV ALUMINIUM

5. Åpne den drevne reimskiven ved å skru inn verktøyet.
6. Ta av reimen ved å skyve den over den øvre kanten på den drevne reimskiven og deretter over drivreimskiven.

Montere drivreim

1. Åpne om nødvendig den drevne reimskiven. Se *TA AV DRIVREIM* ovenfor.
2. Skyv reimen over den drivreimskiven og deretter over den drevne reimskiven.

OBS! Ikke tving eller bruk verktøy til å tvinge beltet på plass, da det kan føre til kutt eller brudd på trådene i reimen.

OBS!: Maksimal levetid på drivreimen oppnås når reimen monteres med pile- ne i rotasjonsretning.

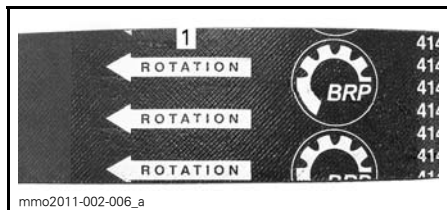

1. Skal peke i rotasjonsretningen

3. Skru ut og ta av forlengeren for den drevne reimskiven fra reimskiven.
4. Drei den drevne reimskiven flere ganger for å plassere reimen riktig mellom skivene.
5. Juster belte høyden hvis et nytt belte ble montert. Se *JUSTERE DRIVREIMENS HØYDE* nedenfor.
6. Monter drivreimvernet. Se *MONTERE DRIVREIMVERN*.
7. Lukk sidepanelet. Se *SIDEPANELER* under *BETJENINGSORGANER, INSTRUMENTER OG UTSTYR*.

Justere drivreimens høyde

Drivreimens høyde må kontrolleres hver gang det monteres en ny drivreim.

Slik justerer du drivreimens høyde:

1. Ta av nødstoppsnørens hette fra motorstoppbryteren.
2. Åpne venstre sidepanel. Se *SIDEPANELER* under *BETJENINGSORGANER, INSTRUMENTER OG UTSTYR*.
3. Ta av drivreimvernet. Se *TA AV DRIVREIMVERN*.
4. Løsne klemmebolten.

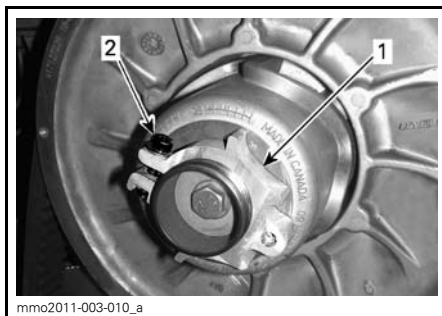

JUSTERINGSNAV AV ALUMINIUM

1. Justeringsnav
2. Klemmebolt

5. Bruk verktøyet for justering av fjæring i verktøysettet til å dreie ringen en 1/4 omdreining om gangen, og roter deretter den drevne reimskiven slik at reimen setter seg riktig mellom skivene.

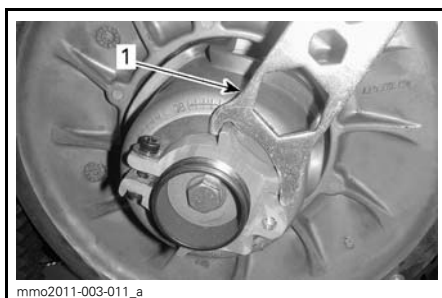

JUSTERINGSNAV AV ALUMINIUM

1. Verktøy for justering av fjæring

OBS!: Justeringssskruen er venstregjenget.

Drivreim uten ytre knaster

Gjenta trinn 5 til den ytre overflaten på drivreimen kommer 0 mm over den drevne reimskiven.

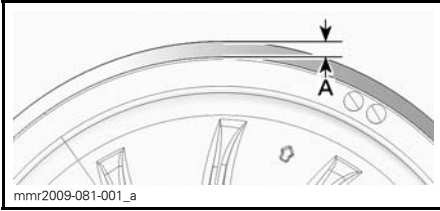
**FORHÅNDSINNSTILLING**

A. 0 mm

Drivrem med ytre knaster

Gjenta trinn 5 til bunnen av sporene på den ytre siden av drivreimen flukter med kantene på den drevne reimskiven.

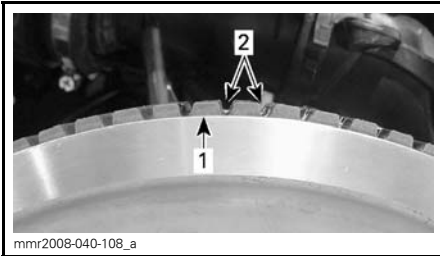
**FORHÅNDSINNSTILLING**

1. Kant på drevne reimskive
2. Spor på ytre drivrem

Alle drivreimtyper

OBS!: Drei ringen mot klokken for å senke reimen i reimskiven. Drei ringen med klokken for å heve reimen i reimskiven.

6. Trekk til klemmebolten i henhold til spesifikasjonen.

TILTREKKINGSMOMENT FOR KLEMMEBOLT

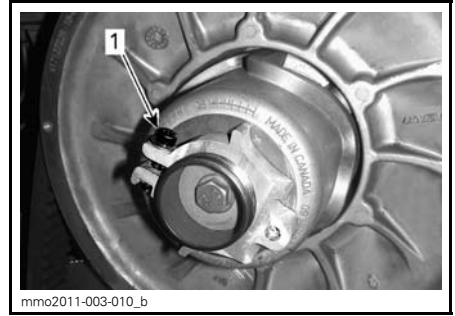
$$5,5\text{N}\cdot\text{m} \pm 0,5\text{N}\cdot\text{m}$$

1. Klemmebolt

7. Monter drivremivernet. Se **MONTERE DRIVREIMVERN**.

8. Lukk sidepanelet. Se **SIDEPANELER** under **BETJENINGSORGANER, INSTRUMENTER OG UTSTYR**.

OBS!: Denne innstillingen er riktig som forhåndsjustering for de fleste modeller og reimtyper. I enkelte tilfeller kan snøscooteren krype fremover når motoren startes, og det er en indikasjon på at drivreimen er for stram.

Hvis snøscooteren kryper fremover, senker du drivreimhøyden i forhold til forhåndsinnstillingen. Gjenta prosedyren til snøscooteren står stille.

Reversaktivering

OBS!: Det kan hende revers ikke aktiveres eller er vanskelig å aktivere hvis reimen kommer for høyt i den drevne reimskiven. Hvis aktivering av revers ikke fungerer riktig, må du sørge for at drivreimen justeres riktig. Juster drivreimen lavere i den drevne reimskiven hvis det er nødvendig.

Drivreimskive**Justering av drivreimskive (bare TRA)**

Drivreimskiven er kalibrert for bruk ved havflaten.

⚠ ADVARSEL

Ta av nødstoppsnoren hette fra motorstoppbryteren før du justerer. Snøscooteren må være parkert på et sikkert sted borte fra sporet.

Drivreimskiven er fabrikkalibrert for å overføre maksimal motoreffekt på et forhåndsdefinert turtall. Faktorer som temperatur i omgivelsene, høyde over havet, værforhold eller underlagets tilstand kan endre dette turtallet og dermed påvirke snøscooterens effekt.

Denne justerbare drivreimskiven gir mulighet til å sette maksimum turtall på motoren for å få maksimal effekt.

Kalibreringsskruene må justeres slik at det aktuelle maksimale turtallet er i samsvar med turtallet for maksimal effekt.

MOTOR	MAKSIMALT HK VED TURTALL
600 HO E-TEC	8.100 RPM (± 100)
800R E-TEC	7.900 RPM (± 100)

OBS!: Bruk et nøyaktig digitalt takometer til å justere motorens turtall.

OBS!: Justeringen har betydning bare for høyt turtall.

Kalibreringsskruen har et hakk oppe på hodet.

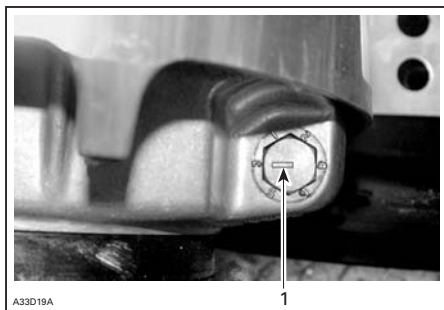
**TYPEBILDE**

1. Hakk

Det er seks posisjoner nummerert fra 1 til 6.

Hver posisjon endrer det maksimale turtallet med omtrent 200 RPM.

Lavere posisjonstill reduserer motorens turtall i trinn på 200 RPM, og høyere posisjonstill øker motorens turtall i trinn på 200 RPM.

Eksempel:

Kalibreringsskruen er satt til posisjon 4 og endres til posisjon 6. Så maksimalt turtall økes da med 400 RPM.

Fremgangsmåte

Løsne låsemutteren akkurat nok til å trekke justeringsskruen litt ut, og juster til ønsket posisjon. Ikke ta låsemutteren helt av. Trekk til låsemutterene med $10 \text{ N}\cdot\text{m} \pm 2 \text{ N}\cdot\text{m}$.

OBS! Ikke ta kalibreringsskruen helt ut slik at den indre stoppskiven kan falle av. Juster alltid alle tre kalibreringsskruene, og pass på at de settes til samme posisjon.

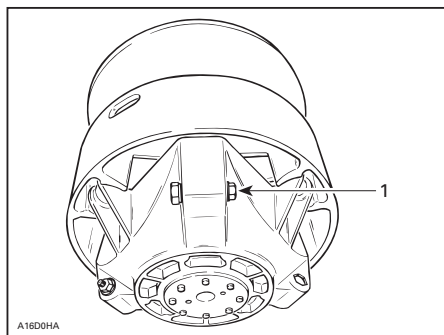
**TYPEBILDE**

1. Løsne akkurat nok til at kalibreringsskruen kan dreies

! ADVARSEL

IKKE demonter eller endre drivreimskiven.

Feil montering eller endring kan føre til at reimskiven plutselig eksploderer under belastningen som genereres av den høye rotasjons-hastigheten.

Kontakt din Lynx-forhandler for vedlikehold eller service på drivreimskiven. Feil service eller vedlikehold kan påvirke ytelsen og redusere reimens levetid. Følg alltid vedlikeholdsplanene.

! ADVARSEL

Kjør **ALDRI** motoren:

- Uten at avskjerming og drivreimvernet er sikkert montert
 - Med panseret åpent eller tatt av.
- Prøv **ALDRI** å justere bevegelige deler mens motoren går.

Belte**Beltets tilstand****! ADVARSEL**

Fjern nødstoppsnoren før du utfører vedlikehold eller justeringen, hvis ikke noe annet er spesifisert. Snøscooteren må være parkert på et sikkert sted borte fra sporet.

Ta av nødstoppsnorens hette.

Løft bakenden av snøscooteren fra bakken og støtt den med et bredt mekanisk snøscooterstativ med avbøyingspanel. Mens motoren er av roterer du beltet med hendene og kontrollerer tilstanden. Hvis det er slitt eller skadet eller hvis fibrene vises, eller hvis du oppdager manglende eller defekte innlegg eller førere, kontakter du en autorisert Lynx-forhandler.

Snøscootere utstyrt med friksjonsforbedrende produkter

Hvis snøscooteren er utstyrt med et BRP-godkjent belte med pigger, **FORTSETTER DU MED EN VISUELL KONTROLL AV BELTET FØR HVER GANG DU BRUKER DET.**

Se etter defekter som:

- Perforeringer i beltet
- Rifter i beltet (især rundt traksjonshull på belter med pigger)
- Knaster som er brukket eller revet av, så deler av staver vises
- Delaminering av gummien
- Brukne staver
- Brukne pigger (belter med pigger)
- Bøyde pigger (belter med pigger)
- Manglende pigger
- Pigger som er revet ut av beltet
- Manglende belteføringer
- Pass også på at piggbolter er trukket til med foreskrevet moment.

På godkjente belter med pigger må ødelagte eller manglende pigger byttes ut med en gang. Hvis beltet viser tegn til slitasje, må det skiftes ut med en gang. Spør forhandleren hvis du er i tvil.

! ADVARSEL

Å kjøre med ødelagte belter eller pigger kan føre til at du mister kontrollen, og resultere i alvorlig personskaade eller dødsfall.

For fullstendig informasjon om friksjonsforbedrende produkter, se avsnittet **FRIKSJONSFORBEDRENDE PRODUKTER** i avsnittet **INFORMASJON OM SIKKERHET** i starten på denne håndboken.

Beltets stramming og justering

OBS! Beltets stramming og justering henger sammen. Ikke juster bare én av dem.

! ADVARSEL

For å hindre alvorlige skader på personer i nærheten av snøscooteren:

- Stå **ALDRI** bak eller nær et belte i bevegelse.
- Bruk alltid et bredt mekanisk snøscooterstativ med avbøyingspanel til snøscooteren hvis det blir nødvendig å rotere beltet.
- Når beltet er hevet fra bakke, skal det bare kjøres med lavest mulig hastighet.

Sentrifugalkraften kan føre til at grus, biter av et istykkerrevet belte eller helt løsrevet belte blir kastet voldsomt bakover ut av tunnelen med stor kraft.

Kontroll av beltestramming

OBS!: Kjør snøscooteren i snø i 15 til 20 minutter før du justerer strammingen på beltet.

1. Ta av nødstoppsnoren's hette fra motorstoppbryteren.
2. Løft opp bakenden av snøscooteren, og støtt slik at den kommer klar av bakken.

! VÆR OPPMERKSOM Bruk riktige løfteteknikker, og pass på å bruke føttene til å løfte. Ikke forsøk å løfte bakenden av snøscooteren hvis den er for tung for deg.

3. La fjæringen bak ha fullt utslag.
4. Bruk **SPENNINGSMÅLEREN** (P/N 414 348 200).



5. Angi nedbøying ved hjelp av nedre O-ring.

NEDBØYING

40 mm til 50 mm

**INNSTILLING FOR NEDBØYING**

1. Nedre O-ring satt til angitt spesifikasjon

6. Plasser øvre O-ring på 0 kgf.
7. Plasser spenningsmåleren på beltet halvveis mellom mellomhjulene foran og bak.
8. Skyv spenningsmåleren nedover til den nedre O-ring (utslaget) justeres i forhold til nedre del av glideskoen.

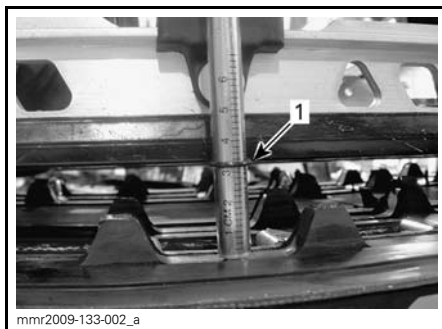
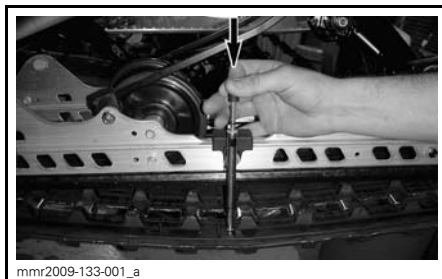

1. Utslags-O-ring justert i forhold til glidesko

9. Les av belastningen som registreres av den øvre O-ring på spenningsmåleren.

**AVLESING BELASTNING**

1. Øvre O-ring

10. Avlesingen av belastningen må være i henhold til tabellen nedenfor.

SPESIFIKASJONER BELTE-STRAMMING	
INNSTILLING FOR UTSLAG BELTE	40 mm til 50 mm
AVLESING BELASTNING BELTE	7,3 kg

11. Juster beltestrammingen hvis belastningen ikke er i henhold til spesifikasjonene. Se *JUSTERING AV BELTESTRAMMING*.

OBS! For stramt belte fører til tapt effekt og høy belastning på fjæringen.

Justering av beltestramming

1. Ta av nødstoppsnørens hette fra motorstoppbryteren.
2. Ta av hjulkapslene bak (hvis den er utstyrt med det).



1. Deksel på bakre mellomhjul

3. Løsne festeboltene på bakre mellomhjul.

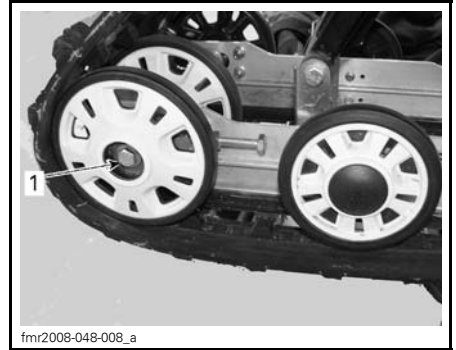

1. Bolt for bakre mellomhjul

4. Trekk til eller løsne begge justerings-skrueene for å øke eller redusere beltestrammingen.

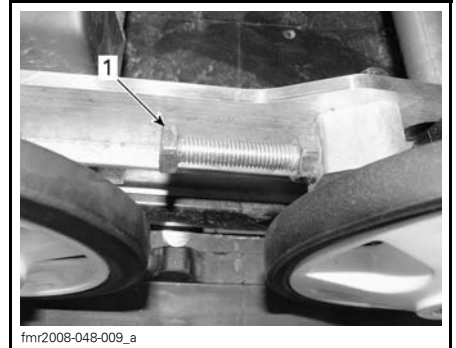

1. Høyre justeringsskrue

5. Kontakt en autorisert Lynx-forhandler hvis det ikke er mulig å justere strammingen riktig.
6. Trekk til festeboltene igjen.

TILTREKKINGSMOMENT

48 N•m ± 6 N•m

7. Kontroller justering av beltet som beskrevet ovenfor.

Beltejustering

! ADVARSEL

Før du kontrollere beltets justering må du kontrollere at beltet er fri for partikler som kan kastes ut når beltet roterer. Hold hender, verktøy, føtter og klær unna beltet. Løft alltid snøscooteren opp på et bredt stativ med avbøyingspanel. Kontroller at ingen står i nærheten av snøscooteren, spesielt bak beltet. Ikke roter beltet med høy hastighet.

Sentrifugalkraften kan føre til at grus, skadede eller løse pigger, biter av et istykkerrevet belte eller helt løsrevet belte blir kastet voldsomt bakover ut av tunnelen med stor kraft.

Start motoren, og akselerer litt slik at beltet så vidt beveger seg. Dette må skje i løpet av kort tid (omtrent 5 sekunder).

Kontroller at beltet er godt sentrert med samme avstand på begge sider mellom kantene av belteførerne og glideskoene.

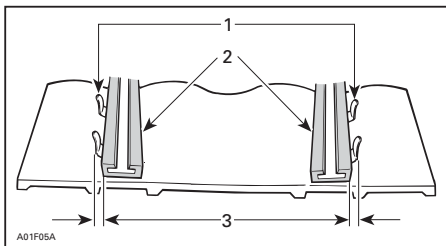

1. Føringer
2. Glidesko
3. Lik avstand

Hvis den ikke er sentrert, justerer du på følgende måte:

! ADVARSEL

Ta av nødstoppsnorenns hette fra motorstoppbryteren før du utfører vedlikehold eller justeringen, hvis ikke noe annet er spesifisert. Snøscooteren må være parkert på et sikkert sted borte fra sporet.

1. Ta av nødstoppsnorenns hette fra motorstoppbryteren.
2. Løsne festeboltene på bakre mellomhjul.
3. Trekk til justeringsbolten på den siden der glideskoen har størst avstand til sporførerne.

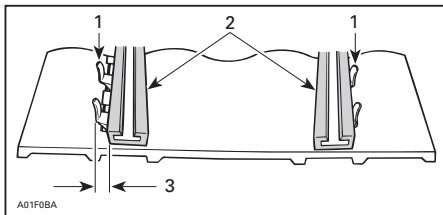

1. Føringer
2. Glidesko
3. Trekk til på denne siden
4. Trekk til låsemutterne.
5. Trekk til festeboltene på mellomhjulet med $48 \text{ N}\cdot\text{m} \pm 6 \text{ N}\cdot\text{m}$.

! ADVARSEL

Kontroller at alle fester er skikkelig trukket til slik at mellomhjulet ikke kan løsne eller få beltet låse seg.

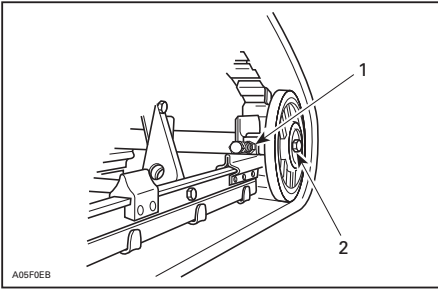
**TYPEBILDE**

1. Låsemutter
2. Festebolter

6. Start motoren, og roter beltet sakte for å kontrollere justeringen på nytt.
7. Plasser snøscooteren på bakken igjen.
8. Monter hjulkapslene bak hvis den er utstyrt med det.

Fjæring**Tilstanden til fjæringen bak**

Kontroller visuelt alle komponenter i fjæringen inkludert glidesko, fjærer, hjul osv.

OBS!: Ved normal kjøring vil snø fungere som smøring og kjølevæske på glideskoene. Omfattende kjøring på is eller snø med sand vil føre til at varmen absorberes og føre til raskere slitasje av glideskobelegget.

Tilstanden til stoppreimen for fjæringen

Kontroller om det er slitasje eller skader på stoppreimen og om bolter og muttere er trukket til. Hvis de er løse, kontrollerer du om hullene er deformert. Skift ut hvis det er nødvendig. Trekk til mutrene med $9\text{ N}\cdot\text{m} \pm 1\text{ N}\cdot\text{m}$.

Smøring av fjæring bak

Smør fjæringen bak gjennom smøre- niplene med FETT FOR OPPHENG (P/N 293 550 033). Se vedlikeholdsin- tervall under *VEDLIKEHOLDSPPLAN*.

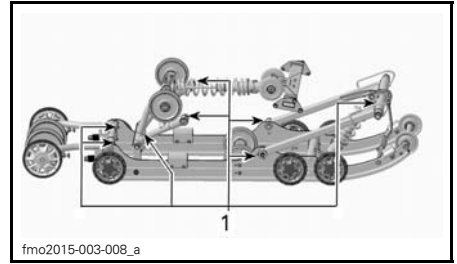

1. Smøre- nipler

Tilstand styring og fjæring foran

Kontroller visuelt om komponenter er trukket til på styringen og i fjæringen foran (styrearm, kontrollarm og koblinger, parallellstag, kuleledd, ski- bolter, skiben osv.). Kontakt om nød- vendig en autorisert Lynx-forhandler.

Ski**Slitasje og tilstand til ski og skinner**

Kontroller tilstanden til skiene og ski- karbidskinnene. Kontakt en autorisert Lynx-forhandler hvis det er slitasje.

⚠ ADVARSEL

Stor slitasje på ski og/eller skinner vil ha negativ innvirkning på kontrollen over snøscooteren.

Bladski

Standardposisjon for ski er at skiskin- nene er montert på de midterste hullene .

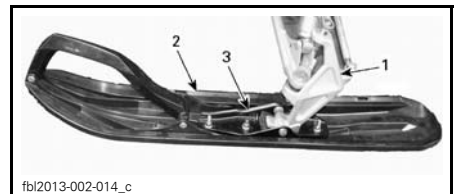

fbi2013-002-014_c

TYPEBILDE

1. Skiben
2. Ski
3. Skiskinne

Skiavstanden kan justeres med plassering av avstandsstykke. Det kan monteres på innsiden eller yttersiden av skibenet.

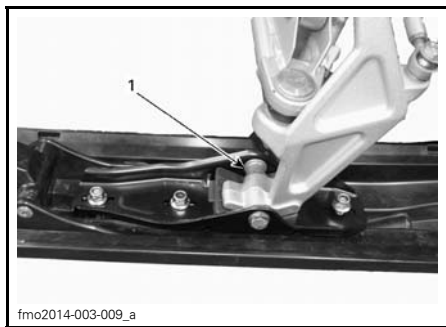

fmo2014-003-009_a

1. Avstandsstykke på innsiden av skiben

Sikringer

Kontrollere sikringer

Det elektriske systemet er beskyttet med sikringer.

Kontroller tilstanden til sikringen, og bytt den om nødvendig.

Trekk ut sikringen for å fjerne den fra holderen. Kontroller om glødetråden har smeltet.

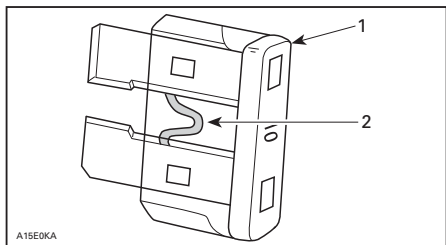

A15E0KA

1. Sikring
2. Kontroller om den er smeltet

⚠ ADVARSEL

Ikke bruk sikring med større kapasitet.

⚠ ADVARSEL

Hvis sikringen har gått, må årsaken til feilen finnes og rettes før motoren startes på nytt. Kontakt en autorisert Lynx-forhandler for vedlikehold.

Plassering av sikringer

Sikringsboksen foran er plassert bak trekket på forsetet på den nedre venstre delen foran på setet.

Se dekalen inne i sikringsboksen eller under *SPESIFIKASJONER* for identifi-sering av sikringer.

For å få tilgang til sikringsboksen trekker du setetrekket forsiktig av aluminiumsutstikket ved å dra plastremsen nedover og til siden samtidig.

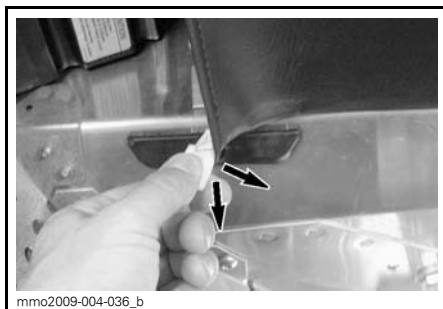

mmo2009-004-036_b

TYPEBILDE – TREKK REMSE



mmo2009-004-037_a

1. Sikringsboks

Lukk trekket ved å skyve remsen tilbake i aluminiumsutstikket.

Lys

Kontroller alltid at lyspærene fungerer etter at de er byttet.

Bytte lyspære i frontlys

OBS! Berør aldri glasset på en halogenpære med fingrene. Det reduserer levetiden. Hvis du har berørt glasset, rengjør du det med isopropylalkohol, som ikke etterlater noen hinne på pæren.

1. Bruk en liten skrutrekker til å løsne låsetappene på flerfunksjonsmåleren.



1. Låsetapp

2. Trekk forsiktig i flerfunksjonsmåleren, og legg den til siden.



3. Koble fra kontakten på den utbrente pæren. Ta av gummimansjetten.

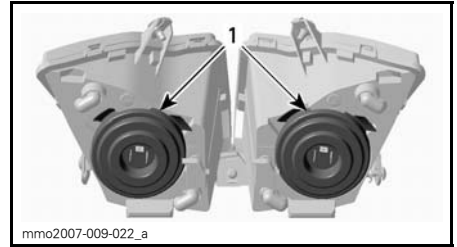

1. Gummimansjetter

4. Trykk og dra begge sider av feste-klipset samtidig for å løsne den fra lyspærestøtten.

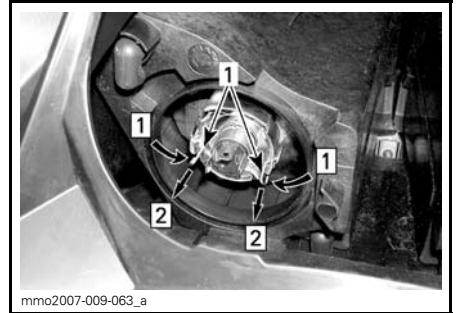

- Steg 1: Trykk på begge sider
Steg 2: Dra for å løsne

1. Festeklips

5. Ta ut lyspæren, og sett inn en ny. Monter delene riktig på plass igjen.

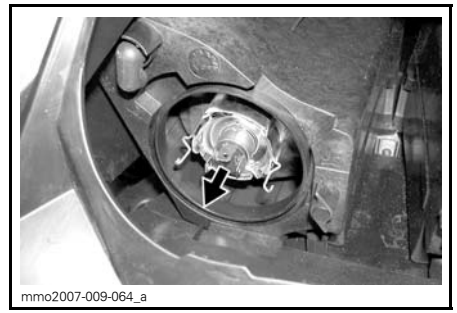

TA UT LYSPÆREN, OG SETT INN EN NY

Justering av frontlysene

Ta ut flerfunksjonsmåleren. Se **BYTTE LYSPÆRE I FRONTLYS**. Drei justeringsknappen for justering av frontlysenes høyde.

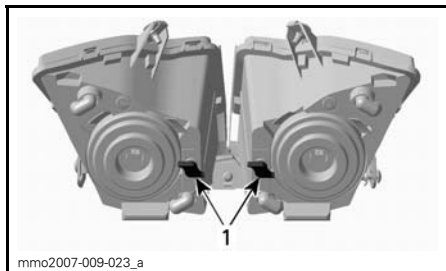

TYPEBILDE

1. Knapper

Bytte lyspære i baklys

1. Trekk forsiktig i begge endene av baklysinfatningen samtidig.

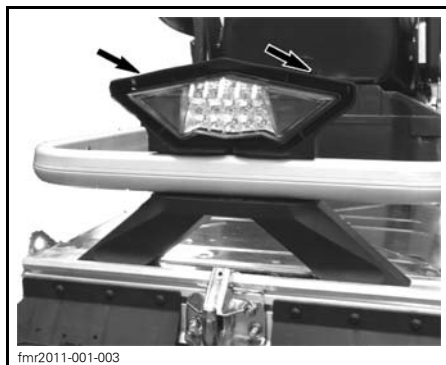

OBS! Plastfestepinnene kan brytes i stykker hvis baklysinfatningen tvinges sidelengs. Unngå sidelengs bevegelse når du trekker ut baklyset.

OBS! Ikke dra baklysinfatningen for langt ut til siden slik at ledningene skades.

2. Fjern pæresokkelen fra baklysinfatningen.
 - 2.1 Drei pæresokkelen mot klokken.
 - 2.2 Trekk sokkelen ut.
3. Bytt lyspæren.
4. Fest sokkelen i baklysinfatningen.
5. Trykk baklysinfatningen på plass igjen.

OBS! Lysdiodene i lysdiodebaklyset kan ikke skiftes.

Skift baklysinfatningen vis lysdiodebaklyset har gått. Fest det nye baklyset med skruene.

STELL AV SNØSCOOTEREN

Etter kjøring

Fjern snø og is fra den bakre fjæringen, beltet, fjæringen foran, styremekanismen og skiene.

Voks lakkerte deler av snøscooteren for å gi bedre beskyttelse.

OBS! Bruk voks bare på glatte overflater.

ADVARSEL

Pass på at nødstoppsnorens hette er tatt av motorstoppbryteren når du skal stå foran snøscooteren eller være nær beltet eller komponenter i opphenget bak.

Dekk alltid over snøscooteren når du forlater den ute over natten eller i lengre perioder. Det vil beskytte den mot frost og snø og i tillegg hindre slitasjer.

Rengjøring og beskyttelse

Fjern skitt eller rust.

Bruk bare mikrofiberkluter eller lignende hvis du skal rengjøre hele snøscooteren.

OBS! Det er viktig å bruke mikrofiberkluter eller lignende på vindskjerm og panser for å unngå å riper på overflaten.

Til å fjerne fett, olje og skitt bruker du BRP HEAVY DUTY CLEANER (P/N 293 110 001).

OBS! Ikke bruk kraftige rengjøringsmidler på dekal og vinyl.

Til å fjerne smuss som sitter godt på vinyl- og plastoverflater, bruker du XPS UNIVERSALRENGJØRINGSMIDDEL (P/N 219 701 709).

Til å fjerne striper på vindskjermen eller panseret bruker du SCRATCH REM-OVER KIT (P/N 861 774 800).

OBS! Rengjør aldri plastdelene eller panseret med sterkt rengjøringsmiddel, avfettingsmiddel, tynner, aceton, produkter som inneholder klor eller lignende.

LAGRING

Om sommeren eller når snøscooteren ikke skal brukes i løpet av tre måneder eller mer, må den lagres på riktig måte.

LAGRING	
SNØSCOOTER	Rengjør snøscooteren
MOTOR	2-takts modeller: Smør motoren. Se instruksjoner i brukerhåndboken.
	Blokker eksospotte med kluter
	Tilsett stabiliseringsmiddel i drivstoffet i henhold til anbefalinger fra produsenten av produktet Kjør motoren etter at produktet er tilsatt drivstoffet
DRIVSYSTEM OG BREMS	Smør dreiepunktet på bremsehåndtaket
	Løft opp bakenden av snøscooteren til beltet kommer klar av bakken. Ikke reduser beltestrammingen
FJÆRING	Inspiser og smør fjæring bak
	Smør fjæring foran og bak
ELEKTRISK SYSTEM	Lad batteriet hver måned for å holde det fulladet under lagring

⚠ VÆR OPPMERKSOM Bruk egnede løfteverktøy eller få hjelp til å fordele belastningen. Hvis du ikke bruker et løfteverktøy, må du bruke riktige løfteknikker og passe på å bruke føttene til å løfte. Ikke forsøk å løfte bakenden av snøscooteren hvis den er for tung for deg.

OBS! Snøscooteren må lagres på et kjølig og tørt sted og dekkes med en presenning som ikke er gjennomsiktig, men gir ventilasjon. Det vil hindre at solstråler og smuss påvirker plastkomponenter og snøscooterens finish.

Motorlagringsmodus (E-TEC)

Som andre motorer må 600 HO E-TEC smøres skikkelig ved lagring for å beskytte indre deler. E-TEC-systemet har en innebygd smørefunksjon for lagring av motor (klargjøring for sommer) som kan startes av føreren.

Gjør følgende for å starte prosedyren:

1. Plasser snøscooteren i et godt ventilert område.
2. Start motoren, og la den gå på tomgangshastighet til den når normal driftstemperatur (følg med kjølevæsketemperaturen på displayet, eller kontroller om varmeveksleren bak blir varm).
3. Trykk på SETT-knappen (S) for å velge kilometertellermodus.

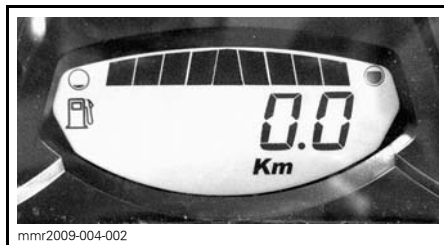

OBS! Lagringsmodusen fungerer ikke i andre modi (trip A, trip B og hr trip).

4. Trykk raskt flere ganger på bryteren for fjernlys/nærlys, og **samtidig som du gjør det**, trykker du på og holder **SETT-knappen** til **TRYKK PÅ "S"** vises på displayet.

OBS! Det er viktig for denne prosedyren at du trykker flere ganger på bryteren for nærlys/fjernlys (HI/LOW) før du holder SETT-knappen nede.

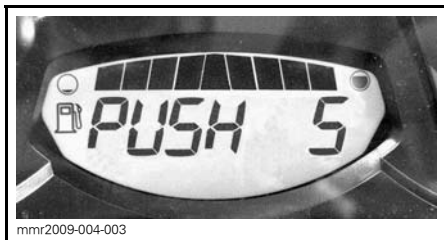

5. Slipp alle knappene når måleren viser **TRYKK PÅ "S"**.

6. Trykk og hold SETT-knappen (S) på nytt i 2–3 sekunder.

OBS!: Måleren viser **OLJE** når lagringsprosedyren startes.

7. Når måleren viser **OLJE**, slipper du knappen og venter til smørefunksjonen avsluttes.

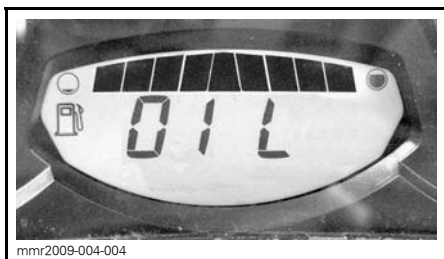

Ikke rør noe annet mens smøresyklusen for motoren pågår.

Motorsmørefunksjonen tar omtrent 1 minutt. I løpet av denne tiden øker motorens turtall (RPM) litt til omtrent 1.600 RPM, og oljepumpen vil "oljespyle" motoren.

Når motorsmørefunksjonen avslutter, slår ECM av motoren.

Ta av nødstoppsnørens hette fra motorstoppbryteren.

OBS! Ikke start motoren i løpet av lagringsperioden.

KLARGJØRING FØR SESONGSTART

KLARGJØRING FØR SESONGSTART (2-TAKTS)	
MOTOR	Inspiser gummifester for motor
	Kontroller eksossystemets tilstand og se etter lekkasjer
	Trekk til skruene eller mutrene på eksosmanifolden med angitt tiltrekingsmoment
	Inspiser kjølesystemtopp, slanger og klemmer og se etter lekkasjer
	Kontroller kjølevæskens tetthet
	Inspiser veivakselens PTO-tetning
DRIVSTOFFSYSTEM	Inspiser drivstoffrør og tilkoblinger
	Inspiser gasskabel
DRIVSYSTEM OG BREMS	Inspiser drivreimen (juster hver gang drivreimen byttes)
	Rengjør og inspiser visuelt drivreimskiven
	Rengjør og inspiser visuelt dreven reimskive
	Inspiser, juster og rett inn belte
	Juster drivkjede (ikke for modeller utstyrt med girboks)
	Bytt kjedekasseolje/girolje
	Bytt til NY tetningsring ved oljeskift. Påfør LOCTITE 542 på gjengene til pluggen (XU-modeller)
	Kontroller bremsevæsknivå
	Inspiser bremseslange, -klosser og -skive
STYRESYSTEMET	Inspiser styremekanisme
	Inspiser ski og skinner
FJÆRING	Inspiser fjæring foran
	Inspiser fjæring bak (inkludert stoppreimer og glidesko)
ELEKTRISK SYSTEM	Inspiser tennplugger (alle unntatt E-TEC)
	Bytt tennpluggene etter å ha startet med de gamle tennpluggene, for å brenne av overskytende oppbevaringsolje (550-modell).
	Lad batteriet (hvis den er utstyrt med dette)
	Juster frontlysene

KLARGJØRING FØR SESONGSTART (4-TAKTS)	
MOTOR	Inspiser visuelt motorpakninger og -tetninger og se etter lekkasjer
	Kontroller eksossystemets tilstand og se etter lekkasjer
	Skift motorolje og oljefilter
	Kontroller kjølevæskens tetthet
DRIVSTOFFSYSTEM	Inspiser drivstoffrør og tilkoblinger
	Rengjør og inspiser gasspjeldhus
	Inspiser gasskabel (unntatt ACE iTC)
DRIVSYSTEM OG BREMS	Inspiser drivreimen (juster hver gang drivreimen byttes)
	Rengjør og inspiser visuelt drivreimskiven
	Rengjør og inspiser visuelt dreven reimskive
	Inspiser, juster og rett inn belte
	Juster drivkjede (ikke for modeller utstyrt med girboks)
	Bytt kjedekasseolje/girolje
	Bytt til NY tetningsring ved oljeskift. Påfør LOCTITE 542 på gjengene til pluggen (XU-modeller)
	Kontroller bremsevæsknivå
Inspiser bremseslange, -klosser og -skive	
STYRESYSTEMET	Inspiser styremekanisme
	Inspiser ski og skinner
FJÆRING	Inspiser fjæring foran
	Inspiser fjæring bak og stoppreim.
ELEKTRISK SYSTEM	Lad batteriet (hvis den er utstyrt med dette)
	Juster frontlysene

TEKNISKE INFORMASJON

IDENTIFIKASJON AV SNØSCOOTEREN

Dekal med beskrivelse av snøscooteren

Dekalen med beskrivelse av snøscooteren befinner seg på høyre side av tunnelen.

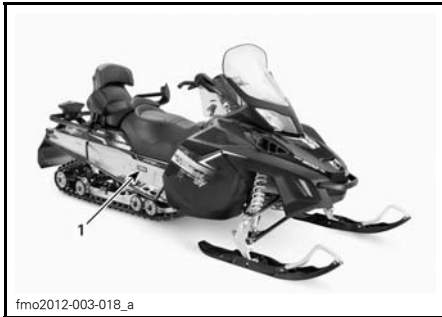

fmo2012-003-018_a

TYPEBILDE

1. Merke med scooterdetaljer

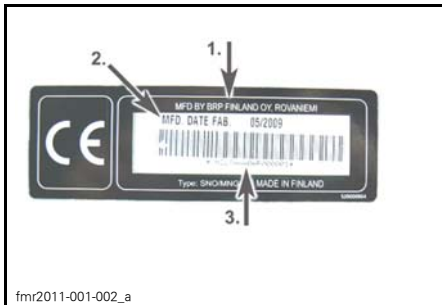

fmr2011-001-002_a

MERKE MED SCOOTERDETALJER

1. Produsentnavn
2. Produksjonsdato
3. Snøscooterens identifikasjonsnummer (VIN)

Identifikasjonsnumre

Snøscooterens hovedkomponenter (motor og ramme) identifiseres via ulike identifikasjonsnumre. Det kan noen ganger være nødvendig å finne disse numrene for garantiformål eller for å spore snøscooteren i tilfelle den blir borte. Den autoriserte Lynx-forhandleren vil be om disse numrene hvis du fremsetter krav om garanti. BRP oppfylder ingen garanti hvis motorens identifikasjonsnummer eller snøscooterens identifikasjonsnummer (VIN) er fjernet eller på noen måte ødelagt.

Vi anbefaler på det sterkeste at du noterer deg alle identifikasjonsnumre på snøscooteren og gir dem til forsikrings-selskapet ditt.

Snøscooterens identifikasjonsnummer (VIN)

VIN er skrevet på dekalen med beskrivelse av snøscooteren. Se ovenfor. Det er også gravert inn i tunnelen i nærheten av dekalen med beskrivelse av snøscooteren.

Modellnummer og modellår er en del av informasjonen i identifikasjonsnummeret (VIN). Se illustrasjonen.

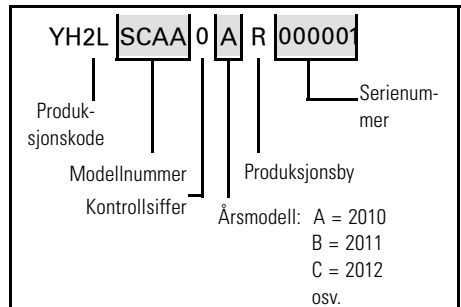

Motorens identifikasjonsnummer

Se illustrasjonene nedenfor for å finne plasseringen av motorens identifikasjonsnummer på den aktuelle motoren.



mmo2007-002-007_a

TYPEBILDE – 600 HO E-TEC-MOTOR

1. Motorens serienummer

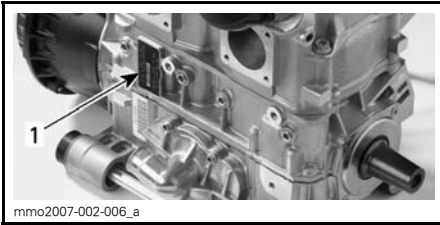

800R E-TEC EMOTOR

1. Motorens serienummer

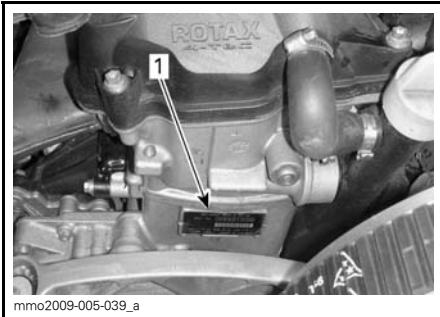

1200 4-TEC-MOTOR

1. Motorens serienummer

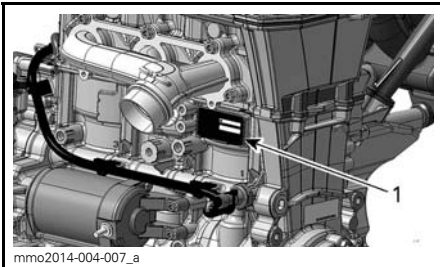

900 ACE-MOTOR

1. Motorens identifikasjonsnummer

EC-SAMSVARERKLÆRING

EC-samsvarserklæringen vises ikke i denne versjonen av brukerhåndboken.

Se den trykte versjonen som ble levert sammen med kjøretøyet.

Vibrasjoner i setet (EN 1032, ISO 5008) er mindre enn $0,5 \text{ m/s}^2$.

Vibrasjoner i styret (EN 1032, ISO 5008) er mindre enn $2,5 \text{ m/s}^2$.

SPESIFIKASJONER

SYSTEM	MODELLER
MOTOR	600 HO E-TEC
Motorstype	Rotax® 593, væskekjølt m/bladventil, 3D-RAVE
Sylindere	2
Slagvolum	594,4 cm ³
Sylinderdiameter	72 mm
Slaglengde	73 mm
Maksimalt hk ved turtall	8.100 RPM
Drivstoffinnsprøytingssystem	E-TEC direkte innsprøyting
Eksossystem	Enkelt avstemt rør, skjermlydpotte
Motorolje	XPS SYNTETISK OLJE FOR 2-TAKTS MOTORER (P/N 619 590 106)
Kapasitet motoroljetank	2,8 L
Kjølevæske	Etylglykol/vann-blanding (50 % frostvæske, 50 % destillert vann). Bruk BRP ferdigblandet kjølevæske eller en kjølevæske spesielt beregnet for aluminiumsmotorer
Anbefalt drivstoff	Høyoktan blyfri bensin
Minimum oktantall	95 (drivstoff som kan inneholde opptil 10 % etanol)
Kapasitet drivstofftank	41 L

MOTOR	800R E-TEC
Motortype	Rotax® 797, væskekjølt m/bladventil, 3D-RAVE
Sylindere	2
Slagvolum	799,5 cm ³
Sylinderdiameter	82 mm
Slaglengde	75,7 mm
Maksimalt hk ved turtall	7.900 RPM
Drivstoffinnsprøytingssystem	E-TEC direkte innsprøyting
Eksossystem	Enkelt avstemt rør, skjermlydpotte
Motorolje	XPS SYNTETISK OLJE FOR 2-TAKTS MOTORER (P/N 619 590 106)
Kapasitet motoroljetank	2,8 L
Kjølevæske	Etylglykol/vann-blanding (50 % frostvæske, 50 % destillert vann). Bruk BRP ferdigblandet kjølevæske eller en kjølevæske spesielt beregnet for aluminiumsmotorer
Anbefalt drivstoff	Høyoktan blyfri bensin
Minimum oktantall	95 (drivstoff som kan inneholde opptil 10 % etanol)
Kapasitet drivstofftank	41 L

MOTOR	900 ACE
Motorstype	Rotax 903, væskekjølt, 4-takts, D.O.H.C., tørroppstilt
Sylindere	3
Slagvolum	899 cm ³
Sylinderdiameter	74 mm
Slaglengde	69,7 mm
Maksimalt antall hk ved turtall	7.250 RPM
Eksosystem	Enkelt rør foran, skjermlydpotte
Motorolje	XPS 4-TAKTS SYNTETISK OLJE (HELÅRS) (P/N 619 590 114) eller SAE 0W40 API SM syntetisk olje
Motoroljekapasitet	Oljeskift, 3,3 L
Motorkjølevæske	Etylenglykol/vann-blanding (50 % frostvæske, 50 % destillert vann). Bruk BRP forhåndsblandet kjølevæske eller kjølevæske spesielt beregnet for aluminiumsmotorer.
Drivstoffinnsprøytingssystem	Flerports EFI, 46 mm gasspjeldhus
Anbefalt drivstoff	Vanlig blyfri bensin (drivstoff som inneholder MAKSIMALT 10 % etanol)
Minimum oktantall. Se <i>DRIVSTOFFKRAV</i>	95 RON (drivstoff som kan inneholde opptil MAKS. 10 % etanol)
Kapasitet drivstofftank	41 L

MOTOR		1200 4-TEC	
Motorstype	Rotax 1203, væskekjølt, 4-takts, D.O.H.C. med balanseaksel, tørroppstilt		
Sylindere	3		
Slagvolum	1.170,7 cm ³		
Sylinderdiameter	91 mm		
Slaglengde	60 mm		
Maksimalt hk ved turtall	7.800 RPM		
Drivstoffinnsprøytingssystem	Flerports EFI, 52 mm oppvarmet gasspjeldhus		
Eksosystem	Eksosrør, eksospotte		
Motorolje	XPS SYNTETISK OLJE FOR 4-TAKTS MOTORER (HELÅRS) (P/N 619 590 114)		
Kapasitet motoroljetank	Oljeskift med filter: 3,5 L		
Kjølevæske	Etylglykol/vann-blanding (50 % frostvæske, 50 % destillert vann). Bruk BRP ferdigblandet kjølevæske eller en kjølevæske spesielt beregnet for aluminiumsmotorer		
Anbefalt drivstoff	Vanlig blyfri bensin (drivstoff som inneholder maksimalt 10 % etanol)		
Minste oktantall	95 (drivstoff som kan inneholde opptil MAKS. 10 % etanol)		
Kapasitet drivstofftank	41 L		

DRIVSYSTEM			
Drivreimskive	Type	600 H0 E-TEC	TRA III™
		800 R E-TEC	TRA VII™
		1200 4-TEC 900 ACE	eDrive II
	Innkobling	600 H0 E-TEC	3.000 RPM ± 100
		800 R E-TEC	3.800 RPM ± 100
		1200 4-TEC 900 ACE	2.200 RPM ± 100
Type dreven reimskive		QRS SS	
Antall tenner drivkjedejul	Adventure GT		8
	Xtrim Commander		7
Girboksolje		XPS SYNTETISK GIROLJE (75W140 Hypoid) (P/N 619 590 182)	
Kapasitet girolje		600 ml	
Girutveksling	1.	3.23	
	2.	1.98	
	R	4.06	
Nominell bredde belte		500 mm	
Nominell lengde belte		392,3mm	
Høyde sporprofil	Xtrim Commander		44 mm
	Adventure GT		32 mm
Beltestramming	Nedbøying		40 mm til 50 mm
	Kraft ⁽¹⁾		7,3 kg
Beltejustering		Lik avstand mellom kantene på belteførerne og glideskoene	
BREMSESYSTEM			
Bremsesystem		Hydraulisk, XU-bremser	
Bremsevæske		DOT 4	

FJÆRING		
Fjæring foran	Commander	A-LFS
	Adventure GT	A-LFS+
Støtdemper foran	Xtrim Commander 600, Adventure GT	HPG 36
	Xtrim Commander 800 R	KYB 36 R
Maks. utslag fjæring foran	Xtrim	210 mm
	Adventure GT	225 mm
	Adventure GT ECS ²	242 mm
Fjæring bak		PPS 5.900 A
Støtdemperarm foran	Xtrim Commander, 600, Adventure GT	HPG 36
	Xtrim Commander 800R	KYB 36
Støtdemperarm bak	Xtrim Commander 600, Adventure GT	HPG 36
	Xtrim Commander, 800R	KYB 46
	Adventure GT ECS ²	HPG 46
Maks. utslag fjæring bak		340 mm
ELEKTRISK SYSTEM		600 HO E-TEC
Belysningssystem, utgang		12 V / 360 W
Frontlyspære nærlys/fjernlys (HI/LOW)		2 x 60/55 W (H-4)
Lyspære baklys		Led
Tennplugg	Type	NGK PZFR6F ⁽²⁾
	Elektrodeavstand	0,75 mm ± 0,05 mm (ikke justerbart)
Sikringer/ releer/ kondensator	F 1: Batteri	30 A
	F 2: Start	5 A
	F 3: Horn (ekstraustyr)	10 A
	F 4: Vifte	15 A
	F5: Luftfjæring (ekstraustyr)	15 A
	F6: GPS og lader	10 A
	R 1:	Tilbehørsrele
	R 2:	Vifterele

ELEKTRISK SYSTEM		800 R E-TEC
Belysningssystem, utgang		12 V / 360 W
Frontlyspære nærlys/fjernlys (HI/LOW)		2 x 60/55 W (H-4)
Lyspære baklys		Led
Tennplugg	Type	NGK PFR7AB ⁽²⁾
	Elektrodeavstand	0,75 mm ± 0,05 mm (ikke justerbart)
Sikringer/ releer/ kondensator	F 1: Batteri	30 A
	F 2: Start	5 A
	F 3: Horn (ekstrautstyr)	10 A
	F 4: Vifte	15 A
	F5: Luftfjæring (ekstrautstyr)	15 A
	F6: GPS og lader	10 A
	R 1:	Tilbehørsrele
	R 2:	Vifterele

ELEKTRISK SYSTEM		900 ACE
Belysningssystem, utgang		12 V / 650 W
Frontlyspære nærlys/fjernlys (HI/LOW)		2 x 60/55 W (H-4)
Lyspære baklys		2,6 W / 139 m W LED
Tennplugg	Type	NGK MR8BI-8
	Elektrodeavstand	0,8mm
Sikringer og releer	F1: Batteri	30 A
	F2: Relé / startknapp	5 A
	F3: Startsolenoid	10 A
	F4: Vifte	15 A
	F5: HIC	10 A
	F6: HIC / Gauge	10 A
	F7: Fremre strømuttak og varmere	10 A
	F8: Lys	20 A
	F9: Horn	5 A
	F10: Strømuttak bak	5 A
	F11: Kompressor	15 A
	R1:	Kjør
	R2:	Belastning
	R3:	Tilbehørsrele
R4:	Vifterele	

ELEKTRISK SYSTEM		1200 4-TEC
Belysningssystem, utgang		12 V / 490 W
Frontlyspære nærlys/fjernlys (HI/LOW)		2 x 60/55 W (H-4)
Lyspære baklys		Led
Tennplugg	Type	NGK CR8EKB ⁽²⁾
	Elektrodeavstand	Ikke justerbar
Sikringer	F 1: HIC/CDI	5 A
	F 2: Drivstoffpumpe	10 A
	F 3: HIC	5 A
	F 4: HIC	5 A
	F 5: HIC	5 A
	F 6: Baklys / PW-panser	10 A
	F 7: Frontlys	15 A
	F 8: Relé/måler	10 A
	F 9: Relé/måler	7,5 A
	F 10: Vifte	15 A
	F 11: Strømuttak bak	5 A (10 A med horn)
	F 12: Luftfjæring	15 A
	F 13: Lading	30 A
Releer	R 1:	Kjørerele
	R 2:	Vifterele
	R 3:	Belastningsrele

VEKT OG MÅL		
Tørrvekt	Commander 600 HO E-TEC	287 kg
	Commander LTD 600 HO E-TEC	304 kg
	Commander 800R E-TEC	284 kg
	Adventure GT900 ACE	305 kg
	Adventure GT 1200 4-TEC	315 kg
Total lengde	Commander	332 cm
	Adventure GT	331 cm
Total bredde	Commander	118 cm
	Adventure GT 900 ACE	123 cm
	Adventure GT 1200 4-TEC	127.4 cm
Total høyde	Commander 600 HO E-TEC	144.5 cm
	Commander 800R E-TEC	123 cm
	Adventure GT 900ACE	145 cm
	Adventure GT 1200 4-TEC	144.5 cm
Sporvidde (ski)	Commander	996mm just. +21 mm
	Adventure GT	1 060mm, just. +42 mm

(1) Mål avstand mellom glidesko og bunn av innvendig belte når det utøves et trykk nedover på beltet.

OBS! (2) Ikke forsøk å justere åpningen på denne tennpluggen.

FEILSØKING

RETNINGSLINJER FOR FEILSØKING

ELEKTRISK STARTER VIRKER IKKE

1. Motornødstoppbryteren er i AV-stilling eller nødstoppsnorens hette er ikke satt på motorens nødstoppbryter.
 - Sett motornødstoppbryteren i stilling PÅ, og sett på nødstoppsnorens hette (på motorens nødstoppbryter).
2. Gass brukt ved forsøk på start av motor.
 - Slipp opp gassen under starting.

MOTOREN DREIES RUNDT, MEN STARTER IKKE

1. Motoren får ikke drivstoff.
 - Sjekk drivstofftanknivå, etterfyll drivstoff ved behov.
2. Systemspenning for lav.
 - Kontakt en autorisert Lynx-forhandler.

MOTORENS TURTALL NÅR IKKE CLUTCHINNOBLINGSPUNKTET

1. D.E.S.S.-nøkkel ikke gjenkjent D.E.S.S.-varsellampen blinker (raske korte støt/gjentatte).
 - Sett inn en nødstoppsnorhette ordentlig. Sett inn en nødstoppsnor-hette (D.E.S.S.-nøkkel) som denne snøscooteren er programmert til.
2. ECM gjenkjenner ikke D.E.S.S.-nøkkelen (900 ACE og 1200 4-TEC).
 - Kontakt en autorisert Lynx-forhandler.

MOTOREN OVEROPPHETES

1. For lite snø eller hardpakket snø.
 - Kjør i løsere snø. Hvis det ikke er løs snø i nærheten, kjører du til side, stopper motoren og lar den avkjøles. Når motoren er avkjølt, kjører du til løs snø så raskt som mulig.
2. Lavt kjølevæsknivå.
 - Kontroller kjølevæsknivået, se VEDLIKEHOLDSPROSEDYRER.
3. Tilstoppede varmevekslere.
 - Rengjør varmevekslerne.
4. Fjæring bak er justert for høyt (for stor avstand mellom snøfangeren og bakken)

MOTOREN MANGLER AKSELERASJON ELLER KRAFT

1. Opplæringsnøkkel er brukt (900 ACE og 1200 4-TEC).
 - Bruk en normal nøkkel.
2. Sportsmodus er ikke aktivert (900 ACE og 1200 4-TEC).
 - Se AKTIVERE SPORTSMODUS i DRIFTSMODUSER.
3. Motoroppvarming pågår (E-TEC).
 - Kjør snøscooteren med lav hastighet noen minutter.

MOTOREN MANGLER AKSELERASJON ELLER KRAFT (forts.)

4. Motorens innkjøringsperiode er ikke fullført (E-TEC).
 - Fullfør innkjøringsperioden.
5. Feilaktig drivreimskivejustering.
 - Juster drivreimskiven; se VEDLIKEHOLDSPROSEDYRER.
6. Drev og drevne remskiver krever vedlikehold.
 - Kontakt en autorisert Lynx-forhandler.
7. Drivreimen slitt ned og for tynn.
 - Hvis drivreimen har mistet mer enn 3 mm av den opprinnelige bredden, vil dette påvirke snøscooterens ytelse.
Skift ut drivreimen.
 - Bytt ut drivreimen.
8. Feilaktig beltejustering.
 - Se VEDLIKEHOLD, og/eller kontakt en autorisert Lynx-forhandler for riktig justering og stramming.
9. RAVE-ventilproblem (E-TEC).
 - Kontakt en autorisert Lynx-forhandler.
10. Drivstofftrykk for lavt.
 - Kontakt en autorisert Lynx-forhandler.

TILBAKETENNING I MOTOR

1. Motoren går for varm.
 - Se MOTOREN OVEROPPHETES.
2. Tenningsinnstillingen er feil, eller det er feil i tenningssystemet.
 - Kontakt en autorisert Lynx-forhandler.
3. Lekkasje i eksosystemet.
 - Kontakt en autorisert Lynx-forhandler.
4. Drivstofftrykk for lavt.
 - Kontakt en autorisert Lynx-forhandler.

MOTOREN FEILTENNER

1. Vann i drivstoffet.
 - Drener drivstoffsystemet, og fyll på nytt drivstoff.
2. RAVE-ventiler fungerer ikke som de skal (E-TEC).
 - Få RAVE-ventilsystemet kontrollert hos en autorisert Lynx-forhandler.

OPPVARMEDE HÅNDTAK / TOMMELFINGERVARMERE FUNGERER IKKE.

1. Motorturtallet er for lavt.
 - Påse at motorturtallet er over 2.000 RPM.

MOTOREN HAR STOPPET

1. Motoren stoppet etter å ha gått på tomgang lenge.

- *Ikke la motoren gå for lenge på tomgang. Se OPPVARMING AV SNØSCOOTEREN i INSTRUKSJONER FOR BRUK.*

INGEN RESPONS VED BRUK AV GASSHÅNDTAK. MELDING SOM VISES: PRESS START TO GO (TRYKK PÅ START FOR Å KJØRE)

1. Motorstyringssystemet har oppdaget et sensorproblem.

- *Trykk på startknappen og hold den inne for å flytte snøscooteren. Kontakt en autorisert Lynx-forhandler.*

OVERVÅKINGSSYSTEM

Kontrolllamper, meldinger og lydsignalkoder

Målerkontrollamper vil informere deg om uregelmessigheter som skjer, eller informere deg om en bestemt tilstand.



TYPEBILDE – KONTROLLAMPER

Kontrollampene kan blinke alene eller i kombinasjon med en annen lampe.

Displayet på den analoge/digitale fler-funksjonsmåleren brukes som supplement til kontrollampene for å gi deg en kort beskrivelse hvis noe unormalt skjer eller for å informere deg om en bestemt tilstand.

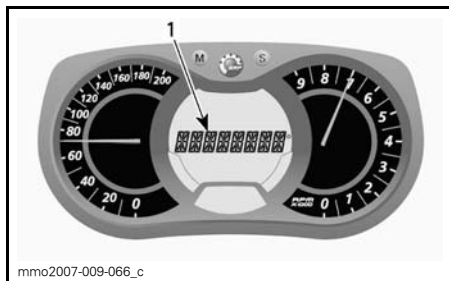





1. Meldingsdisplay

Meldinger vises sammen med en lydsignalkode og kontrollampe(r).

Lydsignalkoder høres, og meldinger (avhengig av målermodell) vises for å gjøre deg oppmerksom.

Se detaljer i tabellen nedenfor.

OBS! Enkelte av de oppførte kontrollampene og meldingene gjelder ikke for alle modeller.

KONTROLLAMPE(R) PÅ	LYDSIGNAL	MELDINGSDISPLAY	BESKRIVELSE
	4 korte lydsignaler hvert 5. minutt.	LAVT OLJETRYKK	Firetakts motor: Lavt motoroljetrykk. Stopp snøscooteren på en sikker plass, og kontroller deretter oljenivået. Fyll på til riktig nivå. Hvis oljenivået var riktig, slutter du å bruke snøscooteren og kontakter en autorisert Lynx-forhandler.
	4 korte lydsignaler hvert 30. sekund	OVEROPPHETET MOTOR	Motoren er overopphetet. Reduser snøscooterens hastighet, og kjør den i løs snø eller stopp motoren umiddelbart for å la motoren avkjøles. Kontroller kjølevæsknivået. Se <i>VEDLIKEHOLD</i> . Hvis kjølevæsknivået er riktig og overoppheting fortsetter, kontakter du en autorisert Lynx-forhandler. Ikke kjør motoren hvis tilstanden fortsetter.
		EKSOSPOTTE	Reduser hastigheten, eller stopp motoren. La motoren avkjøles, og start på nytt. Hvis overopphetingen vedvarer, kontakter du en autorisert Lynx-forhandler. Ikke kjør motoren hvis tilstanden fortsetter.
	Korte lydsignaler som gjentas raskt	OVEROPPHETET MOTOR	Kritisk overoppheting. Stopp motoren umiddelbart, og la den avkjøles. Kontroller kjølevæsknivået. Se <i>VEDLIKEHOLD</i> . Hvis kjølevæsknivået er riktig og overoppheting fortsetter, kontakter du en autorisert Lynx-forhandler. Ikke kjør motoren hvis tilstanden fortsetter.
		OVEROPPHETET EKSOSPOTTE	Kritisk overoppheting. Stopp motoren umiddelbart, og la den avkjøles. Hvis overopphetingen vedvarer, kontakter du en autorisert Lynx-forhandler. Ikke kjør motoren hvis tilstanden fortsetter.
		OVEROPPHETET EMC	Kritisk overoppheting. Stopp motoren umiddelbart, og la den avkjøles. Hvis overopphetingen vedvarer, kontakter du en autorisert Lynx-forhandler. Ikke kjør motoren hvis tilstanden fortsetter.
	4 korte lydsignaler hvert 5. minutt.	LAV BATT	Angir en tilstand med lav eller høy batterispenning. Kontakt en autorisert Lynx-forhandler så raskt som mulig.
		HØY BATTERISPENNING	
	4 korte lydsignaler	MOTORFEIL	Motorfeil, kontakt en autorisert Lynx-forhandler så raskt som mulig.

KONTROLLAMP(E) PÅ	LYDSIGNAL	MELDINGSDISPLAY	BESKRIVELSE
—	4 korte lydsignaler hvert 5. minutt.	MOTORBANK	Tenningsbanking (turtallet begrenses når denne tilstanden oppstår). <ul style="list-style-type: none"> – Påse at anbefalt drivstoff benyttes. – Sjekk drivstoffkvaliteten, skift ut om nødvendig. – Hvis feilen vedvarer, kontakt en autorisert Lynx-forhandler.
—	4 korte lydsignaler hvert 5. minutt.	TURTALLSGRENSE	Motorens turtall er begrenset for å beskytte motoren når bestemte feil oppstår.
—	—	HØYT TURTALL	På E-TEC-motorer, angir at maksimalt turtall er nådd. Kontroller kalibrering av clutchen.
—	Korte lydsignaler som gjentas raskt	DRIFTSSTOPP	Avstengingsprosedyre er i gang på grunn av overopphetingsproblem i motor eller problem med drivstoffpumpen. Ta av nødstoppsnørens hette fra motorstoppbryteren, og kontakt en autorisert Lynx-forhandler.
—	—	KOMMUNIKASJON	Kommunikasjonsproblem mellom ECM og måler. Stopp motoren, ta av nødstoppsnørens hette. Vent noen minutter, og start deretter motoren. Hvis problemet vedvarer, kontakter du en autorisert Lynx-forhandler.
D.E.S.S.	2 korte lydsignaler	—	Nøkkel i orden, snøscooter klar til bruk.
	To korte lydsignaler, gjentas sakte	KONTROLLER NØKKELE	Kan ikke lese nøkkelen (dårlig kontakt). Kontroller at nøkkelen ren og riktig festet til bryteren.
	Korte lydsignaler som gjentas raskt	FEIL NØKKELE	Ukjent nøkkel eller nøkkelen er ikke programmert. Bruk den riktige nøkkelen til snøscooteren, eller få nøkkelen programmert på nytt.

KONTROL-LAMPE(R) PÅ	LYDSIGNAL	MELDINGSDISPLAY	BESKRIVELSE
—	—	 (blinker)	Problem med sensor for drivstoffnivå.
—	—	GASS PÅ	Gasshåndtak brukt ved forsøk på start av motor (motoren dreies rundt, men vil ikke starte). Slipp opp gassen mens du starter motoren.
—	—	RÅ MOTOR	Gass fullt åpen ved forsøk på start av motor (motoren dreier rundt, men vil ikke starte). Slipp opp gassen mens du starter motoren.

Slik leser du feilkoder

Bare analogt/digitalt flerfunksjonsdisplay

For å lese en aktiv feilkode trykker du på og holder MODUS-knappen (M) samtidig som du trykker flere ganger på bryteren for nærlys/fjernlys (HI/LOW).

Hvis det er registrert to eller flere koder, bruker du SETT-knappen (S) eller MODUS-knappen (M) til å rulle.

Trykk på og hold MODUS-knappen (M) for å avslutte feilkodemodus.

Kontakt en autorisert Lynx-forhandler for betydning av koder.

GARANTI

BRP FINLAND OYS INTERNASJONALE BEGRENSEDE GARANTI: 2016 LYNX® SNØSCOOTERE

1) DEN BEGRENSEDE GARANTIENS OMFATTER

BOMBARDIER RECREATIONAL PRODUCTS INC. (heretter kalt "BRP"), garanterer sine Lynx snøscootere, årsmodell 2016 (heretter kalt "produkt") for material- eller produksjonsfeil i tidsrommet som er nevnt nedenfor under punkt 2.

Alt originalt Lynx - Ekstrautstyr som er montert på en ny og ubrukt 2016 Lynx av en autorisert Lynx- Forhandler, omfattes av samme garanti som Lynx snøscooter.

Om produktet brukes til/ eller har vært brukt i racing eller hvilket som helst konkurranseformål, ved hvilken som helst tidspunkt, også av en tidligere eier, bortfaller denne garanti.

2) GARANTIPERIODE OG OMRÅDE

Denne garanti trer i kraft DAGEN PRODUKTET OVERLEVERES TIL DEN FØRSTE KUNDEN eller FØRSTE BRUKSDAG (avhengig av hvilken som inntreffer først) og er gyldig som følger:

A) TOLV (12) ETTERFØLGENDE MÅNEDER for privat bruk.

B) TOLV (12) ETTERFØLGENDE MÅNEDER for kommersiell bruk.

C) TJUEFIRE (24) ETTERFØLGENDE MÅNEDER for privat bruk når produktet ble solgt i et land som er medlem av EU eller Russland.

D) TJUEFIRE (24) ETTER FØLGENDE MÅNEDER ELLER 10 000 km for kommersielt bruk, avhengig av hva som kommer først, når produktet ble solgt i Norge, Finland eller Sverige.

Garantidekningsperioden for en snøscooter som er levert mellom 1. juni og 1. desember et gitt år, vil imidlertid utløpe 30. november i det aktuelle året. En snøscooter brukes kommersielt når den brukes i forbindelse med arbeid eller beskjeftigelse som skaper inntekt i løpet av en hvilken som helst garantiperiode. En snøscooter brukes også kommersielt når, på noe tidspunkt i løpet av garantiperioden, den har et registreringsnummer for kommersielle fartøy, eller er registrert for kommersiell bruk.

Reparasjon, bytting av deler eller service som er utført i garantiperioden medfører ikke at garantiens virketid utvides ut over den opprinnelige garantitiden.

Vær oppmerksom på at varighet og eventuelle andre modaliteter i garantideknningen er underlagt gjeldende nasjonale eller lokale lover i landet ditt.

3) VILKÅR FOR GARANTIEN

Denne garanti gjelder kun for ett 2016 produkt som den første eieren har kjøpt ny og ubrukt fra en autorisert BRP-forhandler. Nevnte forhandler skal være autorisert i det landet der salget skjer. Det er en forutsetning for garantien at BRP spesifiserte leveranseservice er utført og dokumentert ved autorisert BRP forhandler. Garantien gjelder kun for produkt som er korrekt garantiregistrert av en autorisert BRP- forhandler. De nevnte begrensinger er nødvendige for at BRP skal kunne sørge for produktets og forbrukerens sikkerhet. Service og vedlikehold i henhold til instruksjonsbokens anvisninger skal gjøres i tide for at garantien skal være

gyldig. BRP forbeholder seg retten til å gjøre sporadiske kontroller av at det er gjennomført korrekt service i garantiperioden innen eventuelle reklamasjoner godkjennes.

Garantien gjelder kun når produktet er solgt i det land hvor kunden er registrert i folkeregisteret. Garantien gjelder ikke verken privat eller kommersiell bruk dersom ikke ovenstående punkter oppfylles.

4) KUNDENS ANVAR

Kunden skal melde fra om feil til autorisert Lynx- forhandler innen to (2) måneder fra feilen har oppstått, og gi forhandleren rimelig mulighet til å rette opp feilen. Kunden skal også vise Lynx- forhandleren bevis for at han/hun har kjøpt produktet og at garantien på produktet er gyldig. Alle deler som er skiftet i garantiperioden og som omfattes av garantien, er BRP's eiendom.

5) BRP's ANSVAR

BRP reparerer eller bytter defekte deler i henhold til sin egen vurdering, dersom produktet har vært i normal bruk og service er korrekt gjennomført, med originale Lynx- reservedeler hos en hvilken som helst autorisert Lynx- forhandler, uten å ta betalt for delene og arbeidet.

BRP forbeholder seg retten til å forandre eller forbedre produktet uten at de samme endringene gjøres på produkter som er framstilt tidligere.

6) GARANTIEN DEKKER IKKE

- Normal slitasje;
- Arbeids, del og smøremiddelutgifter ved vedlikeholdservice, innstillinger og kontroller;
- Skader som skyldes feilaktig/dårlig vedlikehold og/eller oppbevaring. Korrekt vedlikehold og oppbevaring er beskrevet i produktets Instruksjonsbok;
- Skader som skyldes feilaktige reparasjoner, demontering av deler, service, vedlikehold, modifisering eller bruk av deler som ikke er produsert eller godkjent brukt av BRP, eller skader resultatet fra reparasjoner utført av en person som ikke er ansatt hos en autorisert Lynx- forhandler;
- Skader som skyldes feilaktig bruk, unormal bruk, vannskjøtsel, bruk av produktet på andre overflater enn snø, eller anvendelse av produktet på en måte som er uforenelig med hva som beskrives og anbefales i produktets Instruksjonsbok;
- Skader som skyldes ulykke, nedsenking i vann, brann, tyveri, skadeverk eller naturkatastrofe;
- Skader som skyldes bruk av drivstoff eller smøremiddel som ikke passer til produktet. (se Instruksjonsboken);
- Skader som skyldes at det er kommet vann eller snø inn i motoren eller drivstoffsystemet;
- Tauings- og lagringskostnader, telefon-, leie-, drosje-, hindrings-, og forsikringsutgifter, lønninger, tidsbruk, inntektsbortfall, og tilfeldige eller indirekte tap.

7) BEGRENSINGER I GARANTIEN

DENNE GARANTIEN GIR DEG NØYE BEGRENSEDE RETTIGHETER. DU KAN OGSÅ HA ANDRE RETTIGHETER I HENHOLD TIL NASJONALE LOVER, SOM KAN VARIERE FRA LAND TIL LAND. NÅR DET PASSER I DET AKTUELLE LANDET, KAN DENNE GARANTIEN BRUKES I STEDET FOR ANDRE GARANTIER SOM SÅDAN ELLER INDIREKTE. INGEN ANNEN GARANTI SOM PASSER TIL ET TILSVARENDE MÅL BEGRENSER DENNE GARANTIEN. DENNE GARANTIEN SVARER IKKE FOR TILFELDIGE OG INDIREKTE SKADER, SOM FEKS. TRANSPORTSKADER OG TAP AV BRUKSTID. ALLE LAND GODKJENNER IKKE OVENNEVNT BEGRENSINGER, OG DERFOR KAN DET VÆRE AT NOEN AV BEGRENSINGENE IKKE GJELDER.

Verken den nasjonale importøren, den lokale Lynx- forhandleren, eller noen annen person kan gjøre endringer i denne garantien. Dersom dette skjer, kan det ikke settes noen slags krav overfor BRP.

BRP forbeholder seg retten til å endre denne garantien når som helst, men er klar over at endringene ikke berører produkter som er solgt da denne garantien er gyldig.

8) OVERFØRING AV GARANTIEN

Hvis produktet skifter eier i garantiperioden, kan den gjenstående delen av garantien overføres til den nye eieren hvis BRP får beskjed om transaksjonen på følgende måte:

Den tidligere eieren tar kontakt med en autorisert Lynx- forhandler og gir opplysninger om den nye eieren.

9) RÅD TIL FORBRUKER

1. Ved eventuelle uklare eller omstridte tilfeller som gjelder BRP's begrensede garanti, anbefaler BRP at saken avklares på forhandlernivå. Vi anbefaler samtale med serviceansvarlig hos den autoriserte forhandler eller bedriftens eier.
2. Dersom man ikke finner fram til en løsning, ta skriftlig kontakt med BRP for å avklare saken. Se adressen nedenfor.
3. Om frågan fortfarande är olöst, kontakta BRP genom att skriva till oss på adressen nedan.

ADRESS:

BRP FINLAND OY
SERVICE DEPARTMENT
Isoaavantie 7
FIN-96320 ROVANIEMI
FINLAND
FAX: +358 16 3420 316

VEDLIKEHOLDSLOGG

Send fotokopi av vedlikeholdsloggen til BRP om nødvendig.

FØR LEVERING	
Serienummer: _____	Underskrift/trykt:
Kjørelengde/km: _____	
Timer: _____	
Dato: _____	
Forhandlernr.: _____	
Merknader: _____	
Se snøscooterens før-salgsbulletin for detaljerte installasjonsprosedyrer	

FØRSTE KONTROLL	
Serienummer: _____	Underskrift/trykt:
Kjørelengde/km: _____	
Timer: _____	
Dato: _____	
Forhandlernr.: _____	
Merknader: _____	
Vedlikeholdsplanen finnes under delen Vedlikeholdsprosedyrer i denne brukerhåndboken.	

SERVICE	
Kjørelengde/km: _____	Underskrift/trykt:
Timer: _____	
Dato: _____	
Forhandlernr.: _____	
Merknader: _____	

Vedlikeholdsplanen finnes under delen Vedlikeholdsprosedyrer i denne brukerhåndboken.	

SERVICE	
Kjørelengde/km: _____	Underskrift/trykt:
Timer: _____	
Dato: _____	
Forhandlernr.: _____	
Merknader: _____	

Vedlikeholdsplanen finnes under delen Vedlikeholdsprosedyrer i denne brukerhåndboken.	

SERVICE

Kjørelengde/km: _____

Timer: _____

Dato: _____

Forhandlernr.: _____

Merknader: _____

Underskrift/trykt:

Vedlikeholdsplanen finnes under delen Vedlikeholdsprosedyrer i denne brukerhåndboken.

SERVICE

Kjørelengde/km: _____

Timer: _____

Dato: _____

Forhandlernr.: _____

Merknader: _____

Underskrift/trykt:

Vedlikeholdsplanen finnes under delen Vedlikeholdsprosedyrer i denne brukerhåndboken.

SERVICE

Kjørelengde/km: _____

Timer: _____

Dato: _____

Forhandlernr.: _____

Merknader: _____

Underskrift/trykt:

Vedlikeholdsplanen finnes under delen Vedlikeholdsprosedyrer i denne brukerhåndboken.

SERVICE

Kjørelengde/km: _____

Timer: _____

Dato: _____

Forhandlernr.: _____

Merknader: _____

Underskrift/trykt:

Vedlikeholdsplanen finnes under delen Vedlikeholdsprosedyrer i denne brukerhåndboken.

SERVICE	
Kjørelenge/km: _____ Timer: _____ Dato: _____ Forhandlernr.: _____ Merknader: _____ _____	Underskrift/trykt:
Vedlikeholdsplanen finnes under delen Vedlikeholdsprosedyrer i denne brukerhåndboken.	

SERVICE	
Kjørelenge/km: _____ Timer: _____ Dato: _____ Forhandlernr.: _____ Merknader: _____ _____	Underskrift/trykt:
Vedlikeholdsplanen finnes under delen Vedlikeholdsprosedyrer i denne brukerhåndboken.	

SERVICE	
Kjørelenge/km: _____ Timer: _____ Dato: _____ Forhandlernr.: _____ Merknader: _____ _____	Underskrift/trykt:
Vedlikeholdsplanen finnes under delen Vedlikeholdsprosedyrer i denne brukerhåndboken.	

SERVICE	
Kjørelenge/km: _____ Timer: _____ Dato: _____ Forhandlernr.: _____ Merknader: _____ _____	Underskrift/trykt:
Vedlikeholdsplanen finnes under delen Vedlikeholdsprosedyrer i denne brukerhåndboken.	

KUNDE- INFORMASJON

ADRESSEENDRING / NY EIER

Hvis du har endret adresse eller du er den nye eieren av snøscooteren, må du varsle BRP ved:

- Innsending av ett av adresseendringkortene på de neste sidene til følgende adresse.
- Varsle en autorisert Lynz-forhandler.

Ved endring av eierskap ber vi deg legge ved et bevis på at den forrige eieren godtar overføringen av eierskap.

Denne informasjon er dessuten meget viktig også etter at den begrensede garantien har utløpt, fordi BRP kan kontakte eieren av snøscooteren hvis det blir nødvendig, for eksempel hvis tilbakekalling blir nødvendig av sikkerhetsmessige årsaker. Det er eierens ansvar å varsle BRP.

STJÅLNE ENHETER: Hvis snøscooteren din blir stjålet, bør du varsle BRP eller en autorisert Lynx-forhandler. Vi vil be deg oppgi navn, adresse, telefonnummer, snøscooterens identifikasjonsnummer (understellsnummeret) og dato for tyveriet.

BRP FINLAND OY
Service Department
Isoaavantie 7
FIN-96320 Rovaniemi

KJØRETØYETS MODELLNR. _____

KJØRETØYETS
IDENTIFIKASJONSNUMMER (VIN) _____MOTORENS
IDENTIFIKASJONSNUMMER (EIN) _____

Eier: _____

NAVN

Nr. GATEADRESSE LEIL.

POSTSTED POSTNUMMER

Kjøpsdato _____

ÅR MÅNED DAG

Garantiens utløpsdato _____

ÅR MÅNED DAG

Fylles ut av forhandleren på salgstidspunktet.

FORHANDLERENS STEMPEL



brp.com

LYNX



© TM and the BRP logo are trademarks of Bombardier Recreational Products Inc. or its affiliates.