

LYNX®



2016

KÄYTTÄJÄN KÄSIKIRJA
REX²
Sport/Deep Snow Sport/
Crossover

⚠ VAROITUS

Lue tämä ohjekirja huolellisesti.
Se sisältää tärkeitä turvallisuustietoja.
Kuljettajan ikärajasuus: 16 vuotta.
Pidä tämä kirja aina kelkan mukana.

FI 619 900 725

Alkuperäisen ohjeen käänös

VAROITUS

Tässä käyttäjän käsikirjassa ja tuotteessa olevissa tuotekilvissä olevien varotoimien ja neuvojen noudattamatta jättäminen voi aiheuttaa vamman tai jopa kuoleman!

VAROITUS

Tämän ajoneuvon suorituskyky saattaa ylittää aikaisemmin ajamiesi ajoneuvojen suorituskyvyn. Käytä aikaa perehtyäksesi uuteen ajoneuvoosi.

KÄYTTÄJÄN KÄSIKIRJA 2016

SPORT

Rave™ 600 ACE

Rave™ 600 E-TEC

Rave™ RE 600 E-TEC

Rave™ RE 800 E-TEC

DEEP SNOW SPORT

BoonDocker® 3700 600 E-TEC

BoonDocker® 3700 800R E-TEC

BoonDocker® RE 3700 800R E-TEC

BoonDocker® 3900 600 E-TEC

BoonDocker® 3900 800R E-TEC

BoonDocker® DS 3900 800R E-TEC

BoonDocker® DS 4100 800R E-TEC

CROSSOVER

Xtrim™ 600 ACE

Xtrim™ SC 600 E-TEC

Xtrim™ RE 800R E-TEC

XTRIM™ SC 900 ACE



Lynx-tuotteet valmistaa BRP.

Seuraavat tuotemerkit ovat Bombardier Recreational Products Inc:n tai sen tytäryritysten omaisuutta.

ACE® eDrive™ HPG™ LEARNING
KEY™ R.A.V.E.™ REX2™ TRA™

D.E.S.S.™ E-TEC® iTCTM LYNX® RER™ ROTAX™ XPS™

KYB Pro -sarja on KYB America LLC:n rekisteröity tavaramerkki.

Digitaalinen radiotaajuustekniikkaa käyttävä käynnistysenestöjärjestelmä (RF D.E.S.S.)

FCC-hyväksyntä: FCC: 2ACERM01456

Seuraava laite on FCC:n sääntöjen osan 15C mukainen.

Varoitus käyttäjälle: Jos laitteeseen tehdään muutoksia, joita valmistaja ei ole hyväksynyt, laitetta ei ehkä enää saa käyttää.

EU-yhdenmukaisuus

Seuraava laite täyttää seuraavien standardien vaatimukset:

ETSI EN 300 330-2

ETSI EN 60950-1

SAATESANAT

Deutsch	Dieses Handbuch ist möglicherweise in Ihrer Landessprache verfügbar. Bitte wenden Sie sich an Ihren Händler oder besuchen Sie: www.operatorsguide.brp.com .
English	This guide may be available in your language. Check with your dealer or go to: www.operatorsguide.brp.com .
Français	Ce guide peut être disponible dans votre langue. Vérifier avec votre concessionnaire ou aller à: www.operatorsguide.brp.com .
Italiano	Questa guida potrebbe essere disponibile nella propria lingua. Contattare il concessionario o consultare: www.operatorsguide.brp.com .
日本語	このガイドは、言語によって翻訳版が用意されています。ディーラーに問い合わせるか、次のアドレスでご確認ください： www.operatorsguide.brp.com .
Norsk	Denne boken kan finnes tilgjengelig på ditt eget språk. Kontakt din forhandler eller gå til: www.operatorsguide.brp.com .
Русский	Воспользуйтесь руководством на вашем языке. Узнайте о его наличии у дилера или на странице по адресу www.operatorsguide.brp.com .
Suomi	Käyttöohjekirja voi olla saatavissa omalla kielelläsi. Tarkista jälleenmyyjältä tai käy osoitteessa: www.operatorsguide.brp.com
Svenska	Denna bok kan finnas tillgänglig på ditt språk. Kontakta din återförsäljare eller gå till: www.operatorsguide.brp.com .

Onnittelumme uuden LYNX-moottorikelkkasi johdosta. Minkä tahansa mallin olet valinnutkin, Bombardier Recreational Products Inc. (BRP) takuu ja valtuutettu LYNX-myynti- ja huoltoverkosto pitävät huolen, että saat tarvitsemasi palvelut ja varaosat.

Jälleenmyyjäsi tekee parhaansa, jotta olisit tyytyväinen. Hän on koulututtunut tekemään esisäädöt ja tarkistamaan kelkkasi sekä säätämään sen sinun painosi ja ajo-olosuhteiden mukaan. Kauppiasi käy luovutushetkellä läpi kelkan hallintalaitteet ja esittelee lyhyesti jousituksen eri säätömahdollisuudet. Uskomme, että olet ottanut tilaisuudesta täyden hyödyn irti!

Toimituksen yhteydessä sinulle kerrottiin takuun kattavuudesta ja allekirjoitit **LUOVUTUSHUOLLON TARKASTUSLISTAN** varmistaaksesi, että ajoneuvosi toimitus vastaa täysin sinun vaatimuksiasi.

Opi ensin, aja sitten

Opettele vähentämään itselle, matkustajalle ja sivullisille aiheuttamaasi mahdollista loukkaantumis- ja kuolemanvaaraa lukemalla seuraavat osat ennen ajoneuvon käyttämistä:

- *TURVALLISUUSTIEDOT*
- *AJONEUVON TIEDOT.*

Lue myös moottorikelkkaan kiinnitetty varoituskilvet.

Me pidämme tärkeänä, että suoritat turvallisuusseikkoihin painottuvan ajokurssin. Kysy omalta jälleenmyyjältäsi tai paikallisilta viranomaisilta paikakkunnallasi järjestettävistä kursseista.

Jos tämän käyttäjän käsikirjan sisältämiä varoituksia ei noudateta, seurauksena saattaa olla VAKAVA LOUKKAANTUMINEN tai KUOLEMA.

Turvallisuustiedot

Erilaiset tässä kirjassa esitetyt turvallisuustiedot ja se, milta ne näyttävät sekä kuinka niitä käytetään, ilmenee seuraavasta:

Turvallisuuteen liittyvä Huomio-merkki
 ⚠️ osoittaa mahdollista
 henkilövahinkovaaraa.

⚠️ VAROITUS

Osoittaa mahdollista vaaratilannetta, joka voi johtaa vakavaan loukkaantumiseen tai kuolemaan, ellei sitä vältetä.

⚠️ **TÄRKEÄÄ** Osoittaa vaaratilannetta, joka voi johtaa vähäiseen tai kohtalaisen vakavaan loukkaantumiseen, ellei sitä vältetä.

ILMOITUS Merkitsee ohjetta, jonka noudattamatta jättäminen voi johtaa ajoneuvon osien tai muun omaisuuden vakavaan vaurioitumiseen.

Tietoja tästä käyttäjän käsikirjasta

Tämä käyttäjän käsikirja tutustuttaa omistajan/käyttäjän ja matkustajan uuden kelkan hallintalaitteisiin ja huoltotoimenpiteisiin sekä kertoo, miten kelkkaillaan turvallisesti.

Tässä käsikirjassa käytetään seuraavia kuljettajaan, matkustajaan ja ajoneuvotyyppin istuinrakenteeseen viittaavia termejä:

- **Kuljettaja:** tarkoittaa henkilöä, joka istuu hallintalaitteiden takana ja ajaa moottorikelkkaa.
- **Matkustaja:** tarkoittaa henkilöä, joka istuu kuljettajan takana.
- **1-UP:** tarkoittaa sellaista mallia, joka on suunniteltu vain kuljettajaa varten.
- **2-UP:** tarkoittaa sellaista mallia, jossa voi kuljettajan lisäksi istua **yksi** matkustaja.

Pidä tämä käyttäjän käsikirja aina ajoneuvossa, jotta voit katsoa siitä esimerkiksi huoltoon tai vianetsintään liittyviä tietoja ja opastaa sen avulla muita mahdollisia kuljettajia.

Huomioi, että käyttäjän käsikirja on saatavana useilla eri kielillä. Mahdollisissa eroavaisuuksissa englanninkielinen versio pätee.

Jos haluat katsella käyttäjän käsikirjaasi netissä tai tulostaa siitä ylimääräisen version, käy nettisivuillamme osoitteessa www.operatorsguide.brp.com.

Tässä asiakirjassa olevat tiedot ovat oikeita julkaisuhetkellä. BRP:n politiikkaan kuuluu kuitenkin tuotteitten jatkuva parantaminen ilman, että se sitoutuu asentamaan niitä aikaisemmin valmistamiinsa tuotteisiin. Viime tipassa tehdyistä muutoksista johtuen valmistetun tuotteen ja tässä käsikirjassa olevien kuvausten ja/tai erittelyjen välillä saattaa olla joitakin eroja. BRP varaa oikeuden koska tahansa ilman mitään velvoitteita lopettaa tai muuttaa teknisiä ominaisuuksia, rakenteita, ominaisuuksia, malleja tai varusteita.

Käyttäjän käsikirjan tulee olla ajoneuvon mukana ajoneuvoa myydessä.

SISÄLLYSLUETTELO

SAATESANAT	1
Opi ensin, aja sitten	1
Turvallisuuustiedot	1
Tietoja tästä käyttäjän käsikirjasta	2

TURVALLISUUSTIETOJA

YLEISTÄ VAROTOIMENPITEITÄ	9
Vältä hiilimonoksidimyrkytys	9
Vältä polttoaineen syttymistä ja muita vaaratilanteita	9
Vältä kuumien osien aiheuttamia palovammoja	9
Lisävarusteet ja muutokset	9
ERITYISIÄ TURVAOHJEITA	11
AKTIIVISET TEKNOLOGIAT (iTC)	15
Johdanto	15
iTC-kaasun hallintajärjestelmä (intelligent Throttle Control)	15
AJONEUVOLLA AJAMINEN	16
Käyttöä edeltävä tarkastus	16
Miten ajetaan	18
Kuljettajan ajoasento (peruuttaminen)	19
Matkustajan kuljettaminen	20
Maaston/ajotyylin vaihtelut	21
Ympäristö	25
Kuljetus ja hinaus	26
PITOA PARANTAVAT TUOTTEET	27
Käsiteltävyys	27
Kiihdyttäminen	28
Jarruttaminen	28
Tärkeät turvallisuussäännöt	28
Nastoitettun telamaton vaikutus moottorikelkan käyttöikään	29
Nastojen asentaminen BRP:n nastoitettavaksi hyväksymiin telamattoihin	29
Huoltaminen/vaihto	31
TÄRKEITÄ TUOTTEESSA OLEVIA TARROJA	32
Riippulipuke(-kkeet)	32
Ajoneuvon varoituskilvet	33
Teknisiä tietoja sisältävät tarrat	37

AJONEUVON TIEDOT

HALLINTALAITTEET/VARUSTEET	41
1) Ohjaustanko	43
2) Kaasuvipu	43
3) Jarruvipu	45
4) Pysäköintijarruvipu	45
5) Moottorin pysäytyskatkaisin (turvakatkaisimen pistoke)	46

HALLINTALAITTEET/VARUSTEET (jatkuva)	
6) Moottorin hätäkatkaisin (pysäytyskatakaisin)	48
7) Käynnistys-/sähköisen peruutusvaihteen painike ja ajovalojen katkaisin (kaikki paitsi Xtrim SC)	49
8) Monitoimikatkaisin	49
9) Käsikäynnistimen kahva (jos varusteena)	52
10) Työkalusarja	52
11) Analoginen/digitaalinen mittari (vakio)	52
12) Analoginen/digitaalinen monitoimimittari	58
13) Variaattorihihnan suoja	73
14) Lämmitettävien käsikahvojen katkaisin (E-TEC)	74
15) Lämmitettävän kaasuvivun katkaisin (Vain BoonDocker ja Rave RE) ...	74
16) ECO-/Vakio-/Sport-tilan katkaisin (600 ACE ja 900 ACE)	75
17) Etutavaratila	75
18) Takatavarateline	75
19) Korin yläyksikkö (kuomu)	76
20) Tartuntakahva	79
21) Sivupaneelit	79
22) Sulakkeet	80
23) Istuimen salpa	80
24) Säilytyslokero/Akun kotelo	81
25) Etu- ja takapuskurit	82
26) Jarrulevyn suoja	82
27) Kallistuksenvakaajan pikavapautustanko	83
28) Sähköinen vaimennuksen säädin (LEDC) / Sähköisesti ohjattu jousitus(ECS ²)	83
29) Jääraapimet (BoonDocker DS)	83
30) Vetokoukku	84
31) Varavariaattorihihnan pidike	84
32) Peruuttaminen (käsivaihteiset malli)	85
POLTTOAINE	86
Polttoainevaatimukset	86
TUOREVOITELUÖLJY	89
Suosittelava tuorevoiteluöljy	89
SISÄÄNAJOVAIHE	90
Käyttö sisäänajovaiheessa	90
Moottori	90
Variaattorihihna	90
10-tunnin tarkastus	90
TOIMINTATILAT (600 ACE JA 900 ACE)	91
ECO-tila (Polttoaineen säästötila)	91
Vakiotila	91
Sport-tila	91
Navigointi toimintatilojen välillä	91
Opetteluavaimen tilat	92
PERUSTOIMENPITEET	94

PERUSTOIMENPITEET (jatkuva)	
Moottorin käynnistäminen	94
Kelkan esilämmitys	94
Peruutusvaihteen (RER) kytkeminen (E-TEC)	95
Vaihtaminen peruutus- tai eteenpäinajovaihteelle (ACE)	96
Moottorin sammutus	96
Toimenpiteet ajon jälkeen	96
AJO-OLOSUHTEET JA MOOTTORIKELKKASI	97
Ajokorkeus	97
Lämpötila	97
Pakkaantunut lumi	97
ERITYISIÄ KÄYTTÖOHJEITA	98
Varakäynnistys	98
Hinaaminen	99
Toisen kelkan hinaaminen	99
Moottorikelkan kuljetus	99
VIRITÄ AJO-OLOSUHTEIDEN MUKAAN	101
Takajousituksen säädöt	102
Etujousituksen säädöt	107
Säätövinkkejä ajoneuvon ajokäyttötymisen mukaan	111

HUOLTO-OHJEET

ENSITARKASTUS	117
HUOLTOTAULUKKO (2-TAHTI)	119
HUOLTOTAULUKKO (4-TAHTI)	121
HUOLTOTOIMENPITEET	123
Ilmansuodatin kaksoisilmanotolla (E-TEC -mallit)	123
Moottorin jäähdytysneste	123
Moottoriöljy (ACE)	124
Moottoriöljyn suodatin (ACE)	126
Pakojärjestelmä	127
Sytytystulpat	127
Moottorin rajoitin (E-TEC)	128
Jarruneste	128
Ketjukotelööljy	129
Voimansiirtoketju	131
Variaattorihihna	131
I-variaattori (E-TEC)	134
Telamatto	135
Jousitus	139
Sukset	140
Sulakkeet	141
Valot	142
Takavallo	143
Jääraapimet (BoonDock)	143

AJONEUVON HOITO	144
Toimenpiteet ajon jälkeen	144
Ajoneuvon puhdistus ja suojaaminen	144
SÄILYTYS	145
Säilytys (E-TEC).....	145
KÄYTTÖÖNOTTOHUOLTO ENNEN AJOKAUDEN ALKUA	148

TEKNISET TIEDOT

AJONEUVON TUNNISTAMINEN	151
Ajoneuvon tunnistetarra	151
Sarjanumerot	151
EU:N VAATIMUSTENMUKAISUUSTODISTUS	153
TEKNISET TIEDOT	154

VIANETSINTÄ

VIANETSINTÄOHJEITA	173
VALVONTAJÄRJESTELMÄ	176
Merkkivalot, viestit ja piipparin koodit	176
Vikakoodit.....	179

TAKUU

BRP FINLAND OY:N KANSAINVÄLINEN RAJOITETTU TAKUU: 2016 LYNX® -MOOTTORIKELKAT	181
SUORITETUT HUOLTOTOIMENPITEET	184
ASIAKASTIETOJEN KÄYTTÄMINEN	187
OSOITTEEN/OMISTAJAN MUUTOS	188

TURVALLISUUS- TIETOJA

YLEISTÄ VAROTOIMENPITEITÄ

Vältä hiilimonoksidimyrkytys

Kaikki moottorien pakokaasut sisältävät hiilimonoksidia eli häkää, joka on kuolettava kaasu. Hiilimonoksidin hengittäminen voi aiheuttaa päänsärkyä, huimausta, uneliaisuutta, pahoinvointia, sekavuutta ja lopulta kuoleman.

Hiilimonoksidi on väritön, hajuton ja mauton kaasu, jota voi olla ilmassa, vaikka et näe tai haista lainkaan moottorin pakokaasua. Hiilimonoksidia saattaa kertyä tilaan kuolettava määrä erittäin nopeasti, jolloin se saattaa vaikuttaa nopeasti niin, että et kykene enää pelastamaan itseäsi. Kuolettava määrä hiilimonoksidia saattaa säilyä ilmassa suljetuissa tai huonosti ilmastoiduissa tiloissa tunteja tai jopa päiviä. Jos havaitset jotain hiilimonoksidimyrkytyksen oireita, poistu tilasta välittömästi ja hankkiudu raikkaaseen ilmaan sekä ota yhteys lääkäriin.

Vältä hiilimonoksidista johtuvien vakavien vammojen tai kuoleman vaara:

- Älä koskaan käytä ajoneuvoa huonosti tuuletetuissa tai osittain suljetuissa tiloissa, kuten autotalleissa, autokatoksissa tai ladoissa. Vaikka yrittäisit tuulettaa moottorin pakokaasuja pois käyttämällä tuulettimia tai avaamalla ikkunoita ja ovia, hiilimonoksidimäärät voivat nousta nopeasti vaaralliselle tasolle.
- Älä koskaan käytä ajoneuvoa ulkona sellaisessa paikassa, josta moottorin pakokaasut voivat imeytyä sisään rakennukseen esim. avoimien ikkunoiden ja ovien kautta.

Vältä polttoaineen syttymistä ja muita vaaratilanteita

Polttoaine on erittäin tulenarkaa ja räjähtävää. Polttoainehöyryt voivat päästä leviämään ja siksi polttoaine voi sytyä kipinästä tai liekistä hetkessä uusi-

den metrienkin päästä moottorista. Noudata näitä ohjeita vähentääksesi tulipalo- ja räjähdysvaaraa:

- Säilytä polttoainetta vain hyväksytyssä säilytysastiassa.
- Noudata tarkasti kohdassa *TANKKAAMINEN* annettuja ohjeita.
- Älä käynnistä moottoria tai anna sen käydä, jos polttoainesäiliön korkkia ei ole asennettu oikein.

Bensiini on myrkyllistä ja voi aiheuttaa loukkaantumisen tai kuoleman.

- Älä koskaan täytä lappoa bensiinillä imemällä sitä suullasi.
- Jos nielet bensiiniä, sitä joutuu silmiin tai hengität bensiinihöyryä, hakeudu välittömästi lääkäriin.

Jos sinuun roiskuu polttoainetta, peseydy saippualla ja vedellä sekä vaihda vaatteesi.

Vältä kuumien osien aiheuttamia palovammoja

Pakojärjestelmä ja moottori kuumenevat käytön aikana. Vältä koskettamista niihin ajoneuvon käydessä tai heti sen käytön jälkeen.

Lisävarusteet ja muutokset

Älä suorita ajoneuvoosi luvattomia muutoksia tai käytä sellaisia osia tai lisävarusteita, joita BRP ei ole hyväksynyt. Koska sellaiset muutokset eivät ole BRP:n testaamia, ne voivat lisätä kolarivaurioiden vaaraa tai loukkaantumisvaaraa ja ne voivat tehdä ajoneuvostasi laittoman.

Telatunnelin lisävarusteet on asennettava ajoneuvoon kutakin lisävarustetta koskevien ohjeiden mukaisesti.

Joihinkin malleihin voi olla saatavana lisävarusteena matkustajan istuimia, jotka BRP on hyväksynyt ja jotka täyttävät SSCC-normien mukaiset vaatimukset. Jos käytät sellaista istuinta,

sinun on noudatettava tässä käyttäjän käsikirjassa esiintyviä, matkustajaa koskevia ohjeita ja suosituksia.

⚠ VAROITUS

Matkustajan istuimessa on oltava istuinremmi tai käsikahvat ja sen on täytettävä SSCC-vaatimukset.

Ota yhteys valtuutettuun Lynx-jälleenmyyjään tarvitessasi lisävarusteita ajoneuvoosi.

ERITYISIÄ TURVAOHJEITA

Jos et noudata näitä ohjeita, seurauksena voi olla VAKAVA HENKILÖVAHINKO TAI KUOLEMA:

- Suorita aina käyttöä edeltävä tarkistus ENNEN kuin käynnistät moottorin.
- Tarkista aina ennen käynnistystä kaasumeکانismin vapaa liikkuvuus ja myös se, että palautuuko kaasuvipu alkuperäiseen asentoon vapautettaessa.
- Kiinnitä aina turvakatkaisimen toinen pää vaatteisiisi ennen moottorin käynnistämistä.
- Älä koskaan käytä moottoria, jos variaattorihihnan ja jarrulevyn suojukset eivät ole paikoillaan tai jos kuomu on avoinna tai sivupaneelit ovat auki tai poistettu. Älä koskaan käytä moottoria ilman variaattorihihnaa. Moottorin käyttäminen vaillinaisena, kuten ilman variaattorihihnaa tai kun telamatto on irti maasta, saattaa olla vaarallista.
- Kytke aina pysäköintijarru päälle ennen moottorin käynnistämistä.
- Jokainen on kelkkailijana vasta-alkaja istuuduttuaan ensimmäistä kertaa kelkan ohjaustangon taakse, vaikka olisikin aikaisemmin ajanut jonkin muun tyyppistä ajoneuvoa. Kelkan turvallinen käyttö riippuu monista seikoista kuten näkyvyydestä, ajonopeudesta, säästä, ympäristöstä, liikenteestä, ajoneuvon kunnosta ja kuljettajan omasta kunnosta.
- Perusharjoittelu on tarpeen, jotta kelkan käyttö olisi turvallista. Tutustu huolellisesti tähän Käyttäjän Käsikirjaan ja kiinnitä erityisesti huomiota huomautuksiin ja varoituksiin. Liity paikalliseen kelkkakerhoon: sen toiminta ja reittijärjestelyt on suunniteltu sekä huvia että turvallisuutta silmälläpitäen. Kysy perusohjeita myös kelkkasi jälleenmyyjältä, kokeneemmalta kelkkailevalta ystävältäsi tai kelkkakerhon jäseniltä.
- Jokaisen kokemattoman kuljettajan on ennen moottorikelkan käyttöä luettava kaikki moottorikelkassa olevat varoituskilvet ja käyttäjän käsikirja sekä ymmärrettävä lukemansa. Salli kokemattoman kuljettajan harjoitella moottorikelkalla ajamista ainoastaan suljetulla, tasaisella alueella, kunnes kuljettaja hallitsee moottorikelkan käytön. Jos alueellasi järjestetään moottorikelkkailijoiden ajokursseja, ilmoita hänet mukaan.
- Joidenkin moottorikelkkojen suorituskyky saattaa olla merkittävästi suurempi kuin niiden kelkkojen, joilla olet ajanut aikaisemmin. Siitä syystä emme suosittele kelkkaa kokemattomille kuljettajille.
- Moottorikelkkoja käytetään useilla alueilla ja monenlaisissa lumiolosuhteissa. Kaikkien mallien suorituskyky ei ole samanlainen samoissa olosuhteissa. Kysy aina neuvoja jälleenmyyjältäsi, kun valitset moottorikelkkaa omiin käyttötarpeisiisi.
- Jos kelkkaa käytetään sellaisissa tilanteissa, jotka ovat liian vaikeita kuljettajan hallita tai hankalia matkustajalle tai riittämättömiä kelkan suorituskyvylle, saattaa seurauksena olla loukkaantuminen tai jopa kuolema.
- BRP suosittelee, että kuljettaja on vähintään 16-vuotias. Tarkasta myös paikallisten lakien kuljettajan ikää ja ajoharjoittelua koskevat vaatimukset.
- Kokemattoman kuljettajan pitäisi tutustua kelkkaan sekä harjoitella käytännössä tasaisessa maastossa ja alhaisella nopeudella ennen siirtymistä muun tyyppiin maastoihin.

- On erittäin tärkeää selittää jokaiselle tämän moottorikelkan kuljettajalle - kuljettajan ajokokemuksesta riippumatta - tämän moottorikelkan ajo-ominaisuudet. Moottorikelkan varustelu ja ominaisuudet, kuten leveys, telamaton pituus ja jousitustyyppi vaihtelevat mallista riippuen ja nuo ominaisuudet vaikuttavat suuresti ajoneuvon käsiteltävyyteen.
- Tutustu paikallisiin lakeihin. Valtio, kunta ja paikallinen julkinen sektori ovat määränneet lakeja ja rajoituksia, jotka liittyvät kelkan turvalliseen käyttöön ja toimintaan. On sinun vastuullasi kuljettajana opetella ja noudattaa näitä lakeja ja rajoituksia. Kunnioitus ja toisten huomioon ottaminen johtavat turvallisempaan kelkkailuun. Tutustu lakeihin, joissa kerrotaan omaisuusvahingoista ja vakuutusasioista koskien varusteluasi.
- Kiihdyttäminen ja ylinopeus saattaa olla kohtalokasta. Odottamattomissa tilanteissa et useinkaan ehdi reagoida riittävän nopeasti. Aja aina nopeudella, joka on sopiva reitille, sääolosuhteille ja omille taidoillesi. Tutustu paikallisiin sääntöihin. Nopeusrajoitukset ovat tarpeellisia ja ne on tarkoitettu noudatettaviksi.
- Aja aina reitin oikealla puolella.
- Pidä aina turvallinen etäisyys muihin kelkkailijoihin ja jalankulkijoihin nähden.
- Muista, että mainosmateriaalissa saattaa esiintyä vaarallisia suorituksia, joita esittävät ammattikuljettajat ihanteellisissa ja/tai valvotuissa olosuhteissa. Sinun ei pidä koskaan yrittää samoja vaarallisia temppejuja, jos ne ylittävät taitosi.
- Älä koskaan käytä tätä ajoneuvoa alkoholin tai huumeiden vaikutuksen alaisena. Kyseiset aineet hidastavat reaktiokykyä ja huonontavat arviointikykyä.
- Moottorikelkkaasi ei ole suunniteltu käytettäväksi yleisillä teillä, kaduilla tai moottoriteillä.
- Vältä tiellä ajamista. Jos sinun on pakko ajaa tiellä ja jos se on sallittua, vähennä nopeutta. Moottorikelkkaa ei ole suunniteltu käytettäväksi kestopäällystetyillä pinnoilla. Tietä ylittäessäsi pysäytä kelkka kokonaan, katso sitten tarkasti molempiin suuntiin ennen kuin ylität tien 90° kulmassa. Varo pysäköityjä ajoneuvoja.
- Moottorikelkkailu öiseen aikaan voi olla ilahduttava kokemus, mutta ole erittäin varovainen, sillä näkyvyys on rajallinen. Vältä tuntemattomia maastoja ja tarkista, että valot toimivat. Pidä aina taskulamppu ja varapolttimoita mukana.
- Älä koskaan irrota mitään alkuperäisiä osia moottorikelkastasi. Jokaisessa moottorikelkassa on useita sisäänrakennettuja turvallisuusominaisuuksia. Sellaisiin ominaisuuksiin kuuluu erilaisia kilpiä ja konsoleita, sekä heijastavia materiaaleja ja varoituskilpiä.
- Luonto on kaunista katseltavaa, mutta älä anna sen viedä huomiotasi ajamisesta. Jos haluat todella arvostaa talvimaisemaa, pysäytä kelkka reitin sivuun niin, että et aiheuta vaaratilanteita muille kelkkailijoille.
- Aida aiheuttavat vaaratilanteita sekä sinulle että moottorikelkallesi. Kierrä kaukaa puhelinpylväät tai kaapelit.
- Lähes näkymättömät tai vasta läheltä havaittavat kaapelit saattavat aiheuttaa vakavia onnettomuuksia.
- Käytä aina hyväksytyä turvakypärää, silmäsuojia ja kasvosuojaa. Tämä koskee myös matkustajaasi.
- Varaudu tahattomiin tilanteisiin, kuten ajautumiseen ulos reitiltä, lumivyöryyn ja muihin luonnosta tai muista ihmisistä aiheutuviin äkillisiin vaaratilanteisiin.

- Älä roiku toisen kelkan takapuskurissa. Jos kelkka sinun edelläsi hidastelee jostain syystä, sinun mahdollinen varomattomuutesi saattaa vahingoittaa kuljettajaa ja matkustajaa. Säilytä turvaväli oman ja edellä ajavan kelkan välillä. Maastosta riippuen jarrutusmatka voi vaihdella suurestikin. Toimi turvallisesti. Valmistaudu käyttämään myös väistöliikkeitä.
- Kelkkaileminen yksin saattaa olla vaarallista. Polttoaineesi saattaa loppua, onnettomuus voi sattua tai kelkkasi voi rikkoontua. Muista, että kelkkasi pystyy etenemään pidempiä etäisyyksiä puolesta tunnissa kuin mitä sinä ehkä pystyt kävelemään päivässä. Kelkkaile mieluummin "yhdessä" kavereiden kanssa. Kelkkakerhoista saat mahdollisesti myös seuraa ajoretkille. Kerro aina jollekin, että olet lähdössä kelkkailemaan ja suunta mihin päin aiot lähteä ja milloin aiot palata.
- Pelloilla on joskus matalia alueita, joihin vesi kasaantuu ja jäätyy talveksi. Tämä jää on tavallisesti kirkasta jäätä. Kääntyminen tai jarruttaminen saattaa aiheuttaa kelkan kierähtämisen eikä kelkka ole enää hallinnassa. Älä koskaan jarruta tai yritä kiihdyttää tai kääntyä kirkkaalla jäällä. Jos joudut kuitenkin sellaiseen tilanteeseen, vähennä nopeutta hitaasti löysäämällä kaasuvipua.
- Älä koskaan "hyppää" moottorikelkallasi.
- Ollessasi safarilla älä "kaasuta" liikaa. Lunta ja jäätä saattaa lentää taaksepäin vahingoittaen takana tulevaa kelkkaa tai kelkkailijaa. Kun "kaasutetaan" liikaa, kelkka kaivautuu lumeen ja jättää irtolumisen pinnan takana tuleville.
- Safarit ovat hauskoja ja mukavia, mutta älä esittele taitojasi tai ohittele toisia kelkkailijoita ryhmässäsi. Vähemmän kokenut kelkkailija saattaa yrittää toimia samalla tavalla kuin sinä ja epäonnistua. Aja rauhallisesti, samalla tavalla ryhmän muiden jäsenten kanssa.
- Hätätilanteessa moottorikelkka voidaan pysäyttää painamalla moottorin hätäkatkaisinta tai vetämällä turvakatkaisimen pistoke moottorin pysäytyskatkaisimesta samalla kun jarrutetaan.
- Kytke aina pysäköintijarru, kun kelkka ei ole käytössä.
- Älä koskaan käytä moottoria huonosti ilmastoidussa tilassa ja/tai silloin, jos et ole valvomassa kelkkaa.
- **Vain sähkökäynnisteiset mallit:** Älä koskaan lataa tai anna akulle lisävirtaa sen ollessa paikoillaan kelkassa.
- E-TEC-moottorit: Älä koskaan pyri suorittamaan mitään polttoainejärjestelmän tai sähköjärjestelmän huolto- tai korjaustoimenpiteitä. Näiden järjestelmien huolto- ja korjaustyöt on teetettävä valtuutetulla Lynx-jälleenmyyjällä.
- Älä yritä huoltaa tai korjata polttoaine- tai sähköjärjestelmää itse. Valtuutetun Lynx-jälleenmyyjän on suoritettava kaikki näitä järjestelmiä koskevat korjaustoimenpiteet.
- Varmista, että peruutusreitillä takanasi ei ole esteitä tai ihmisiä ennen kuin alat peruuttaa.
- Älä koskaan jätä avainta tai turvakatkaisijan narua moottorikelkkaan, kun lopetat ajamisen. Näin estät kelkkasi luvattoman käytön.
- **ÄLÄ KOSKAAN** seiso pyörivän telamaton takana tai lähellä. Likaa tai esineitä saattaa singota aiheuttaen vakavia vammoja. Kun haluat irrottaa juuttuneen lumen tai jään, sammuta moottori, kallista ajoneuvo sivusuunnassa (kyljelleen) ja käytä irrottamiseen työkalusarjassa olevaa ruuvimeisseliä.

- Älä nastoita telamattoa, ellei sitä ole hyväksytty nastoittamista varten. Telamatto, jota ei ole hyväksytty nastoittamista saattaa vaurioitua vauhdissa ja irrota ajoneuvosta. Ota yhteys valtuutettuun Lynx-jälleenmyyjään voimassa olevista nastoitusmahdollisuuksista ja niiden saatavuudesta.
- Voit nastoittaa tässä ajoneuvomallissa olevan telamaton. Sinun kuitenkin TÄYTYY käyttää ainoastaan BRP:n Lynx-moottorikelkkoihin hyväksymää nastatyyppiä. ÄLÄ KOSKAAN käytä tavanomaisia nastoja, koska nastoitettava telamatto on ohuempi kuin meidän vakiotelamattomme. Nasta saattaa repeytyä ja irrota telamatosta.
- Käytä aina hyväksyttyä kypärää ja noudata samoja pukeutumisohteja, jotka on tässä käyttäjän käsikirjassa esitetty kuljettajalle.
- Varmistu, että pystyt istumaan vakaasti, molemmat jalat tukevasti astinlaudoilla ja että pystyt pitämään kiinni käsikahvoista.
- Älä unohda kuljettajan vastuuta matkustajan (2-UP -mallit) turvallisuudesta. Muista aina, että matkustajan kanssa ajaminen voi vaikuttaa moottorikelkan hallintaan, vakauteen ja jarrutusmatkaan.
- Muista aina, että matkustajan kanssa ajaminen voi vaikuttaa moottorikelkan hallintaan, vakauteen ja jarrutusmatkaan. Tarkkaile matkustajaasi ajon aikana.

AKTIIVISET TEKNOLOGIAT (iTC)

Johdanto

HUOM: Jotkut tässä osassa kuvatut toiminnot tai ominaisuudet eivät välttämättä koske kaikkia malleja tai ne ovat saatavana lisävarusteena.

Kaasu on sähköinen ja antaa komentosignaalin sähköiselle yksikölle, jonka tehtävänä on varmistaa järjestelmän moitteeton toiminta järjestelmään asettujen parametrien puitteissa.

On erittäin tärkeää, että ajoneuvon käyttäjä lukee kaikki tämän käyttäjän käsikirjan tiedot ja ohjeet, jotta hän oppii tuntemaan moottorikelkan sekä sen järjestelmät, hallintalaitteet, suorituskyvyn ja rajoitukset.

iTC-kaasun hallintajärjestelmä (intelligent Throttle Control)

Järjestelmä käyttää sähköistä kaasunhallintaa (ETC, electronic throttle control), joka välittää komentosignaali ECM:ään (Engine Control Module, moottorin ohjausyksikkö). Tässä järjestelmässä ei tarvita perinteistä kaasuvaijeria.

iTC:ssä on valittavana seuraavat toimintatilat:

- ECO-tila
- Vakiotila
- Sport-tila.

ECO-tila

Kun ECO-tila (polttoaineen säästötila) on valittuna, ajoneuvon vääntö ja nopeus ovat rajoitettuja ja ajonopeus säilyy optimaalisena reittiajaja silmällä pitäen ja polttoaineen kulutus pienee.

Katso yksityiskohtaisia tietoja kohdasta *TOIMINTATILAT*.

Vakiotila

Vakiotilassa moottorin teho ja kiihtyvyys ovat vähäisempiä kiihdytettäessä paikaltaan ja ajettaessa alhaisella ajoneuvon nopeusalueella tietyissä olosuhteissa.

Sport-tila

Sport-tilassa moottorin enimmäistehot ovat käytettävissä koko moottorin toiminta-alueella.

Katso yksityiskohtaisia tietoja kohdasta *TOIMINTATILAT*.

Opetteluavaimen tilat

Lynx™ learning key eli opetteluavain rajoittaa moottorikelkan vääntöä ja nopeutta, jolloin ensikertalaiset ja vähemmän kokeneet kuljettajat voivat opetella moottorikelkan käyttöä saadakseen tarpeellista itsevarmuutta ja kokemusta hallintaan.

Rajoitukset

Aloittelevan kuljettajan kyvyt käyttää moottorikelkkaa saattavat olla riittämättömät, vaikka Opetteluavain olisi-kin käytössä.

Katso yksityiskohtaisia tietoja kohdasta *TOIMINTATILAT*.

AJONEUVOLLA AJAMINEN

Jokaisen kuljettajan vastuulla on varmistaa muiden vapaa-ajan viettäjiä tai liikkujien turvallisuus.

Olet vastuussa kelkan oikeanlaisesta käyttötavasta sekä niiden kuljettajien opastamisesta, jotka käyttävät kelkkaasi. Eri kelkkamalleissa voi olla huomattavia eroja koskien niiden käsiteltävyyttä ja suorituskykyä.

Moottorikelkka on suhteellisen yksinkertainen käsiteltävä, mutta kuten muutkin ajoneuvot tai mekaaniset laitteet, se voi olla vaarallinen, jos sinä tai matkustajasi olette vähänkään ajattelemtomia, harkitsemattomia tai huolimattomia. Tarkastuta kelkkasi vuosittain. Kysy lisätietoa valtuutetulta Lynx-jälleenmyyjältä. On suositeltavaa, vaikka sitä ei edellytetä, että annat Lynx-jälleenmyyjän suorittaa moottorikelkkasi käyttöönottohuollon ennen ajokauden alkua. Jokainen kerta, kun käytät moottorikelkkaasi jostakin syystä valtuutetun Lynx-jälleenmyyjäsi luona, on samalla myös erinomainen tilaisuus jälleenmyyjäsi tarkastaa, koskeeko jokin turvallisuuskampanja juuri kelkkaasi. Pyydämme sinua ottamaan hyvissä ajoin yhteyttä valtuutettuun Lynx-jälleenmyyjäsi, jos tiedät, että käynnissä on mahdollisia kelkkaasi koskevia turvallisuuskampanjoita.

Ota yhteys valtuutettuun Lynx-jälleenmyyjään tarvittaessasi lisävarusteita ajoneuvoosi.

Ennen kuin siirryt ajamaan reiteille, harjoittele kelkalla suljetulla alueella, kunnes olet täysin tutustunut sen toimintoihin ja tunnet, että osaat turvallisesti siirtyä seuraavaan vaiheeseen. Toivotamme sinulle turvallisia ja nautinnollisia ajohetkiä.

Käyttöä edeltävä tarkastus

VAROITUS

On erittäin tärkeätä suorittaa käyttöä edeltävä tarkastus ennen ajoneuvolla ajoa. Tarkasta aina kriittisten hallintalaitteiden, turvatoimintojen ja mekaanisten osien toiminta ennen ajamista.

VAROITUS

Käytä aina mekaanista kelkan tukea ja tue kelkka kunnolla kiinni aina tarkastaessasi telamattoa. Kiihdytä moottoria hitaasti, jotta telamatto pääsee pyörimään erittäin alhaisella nopeudella, kun se on irti maasta.

Ennen moottorin käynnistämistä

1. Poista lumi ja jää istuimelta, astinlaudoilta, ajovaloista, hallintalaitteista ja mittareista.
2. Tarkista, ettei ilmansuodattimessa ole lunta.
3. Tarkista, että sukset ja ohjaus toimivat esteettömästi. Tarkista suksien liikkuminen ohjaustankoa käännettäessä ja päinvastoin.
4. Tarkista polttoaineen ja tuorevoiteluöljyn määrät ja mahdolliset vuotokohdat. Lisää tarvittaessa ja mahdollisten vuotojen ilmetessä: sinun on toimitettava ajoneuvo valtuutetulle Lynx-jälleenmyyjälle, korjaamoon tai valitsemallesi henkilölle huoltamista, korjaamista tai osien vaihtamista varten.
5. Kaikki tavaratilat tulee olla huolellisesti suljettuna eikä niissä suositella säilytettäväksi mitään särkyviä tai painavia esineitä. Kuomun ja sivupaneelin on oltava kunnollisesti lukittuna.

6. Paina kaasukahvaa useita kertoja tarkistaaksesi, että se toimii helposti ja esteettömästi. Sen pitää palata vapautettaessa tyhjäkäyntiasentoon.
7. Paina jarrukahvaa ja varmista, että jarru kytketty kokonaan päälle ennen kuin jarrukahva koskettaa ohjaustangon kädensijaa. Vapautettaessa sen on palattava kokonaan takaisin.
8. Kytke seisontajarru päälle ja tarkasta, että se toimii kunnolla. Jätä seisontajarru päälle.

Kun moottori on käynnistynyt

Katso oikeat moottorin käynnistystoimenpiteet vastaavasta *MOOTTORIN KÄYNNISTÄMINEN*-kohdasta.

1. Tarkasta kauko- ja lähivalojen, takavalon, jarruvalon ja merkkivalojen toiminta.

HUOM: Sinun on ehkä irrotettava turvakatkaisimen naru vaatteistasi ajovalojen tarkastamista varten. Kiinnitä turvakatkaisimen naru heti takaisin, kun olet moottorikelkan hallintalaitteiden ulottuvilla.

2. Tarkasta moottorin pysäytyskatkaisimen (vetämällä turvakatkaisimen pistoke) ja moottorin hätäkatkaisimen toiminta.
3. Vapauta seisontajarru.
4. Katso kohta *MOOTTORIN ESILÄMMITYS* ja noudata siinä olevia ohjeita.

Käyttöä edeltävä tarkastuslista

KOHDE	TOIMENPIDE
Runko, istuin, astinlaudat, valot, ilmansuodatin, hallintalaitteet ja varusteet	Tarkista kunto ja poista lumi tai jää.
Sukset ja ohjaus	Tarkista esteetön liikkuvuus ja oikea toiminta.
Polttoaine ja tuorevoiteluöljy (tarvittaessa)	Tarkista määrät ja onko vuotoja.
Jäähdytysneste	Tarkista määrät ja onko vuotoja.
Tavaratila	Tarkista kiinnitykset ja tarkista ettei sen sisällä ole raskaita tai särkyviä esineitä.
Kaasuvipu	Tarkista toiminta.
Telamatto	Tarkista kunto ja poista lumi tai jää.
Jarruvipu	Tarkista asianmukainen toiminta.
Pysäköintijarru	Tarkista asianmukainen toiminta.
Moottorin hätäkatkaisin ja moottorin pysäytyskatkaisin (turvakatkaisimen pistoke)	Tarkista toiminta. Turvanaru pitää kiinnittää kuljettajan ajovarusteisiin.
Valot	Tarkista asianmukainen toiminta.
Kelkan läheltä	Kelkka pitää kohdistaa pois ihmisistä ja esteistä. Kukaan ei saa seistä kelkan lähellä tai takana.
Vaatteet	Pukeudu lämpimästi kelkkailuun sopivilla asusteilla.
Suksen ohjainraudat	Tarkista asianmukainen toiminta.

Miten ajetaan

Ajovarusteet

Muista pukeutua oikeanlaiseen kelkkailuvaatetukseen. Asun tulee olla miellyttävä eikä liian kireä. Tarkista aina säätila ennen kuin lähdet kelkkailemaan. Pukeudu aina kylmintä säätä silmälläpitäen. Lämpöalusasuojaa hyvin ihoa kylmältä ja kosteudelta.

Käytä aina hyväksytyä kypärää oman turvallisuutesi ja mukavuutesi vuoksi. Kypärä suojaa kylmältä ja ehkäisee loukkaantumista. Kypärän lisäksi tulisi myös käyttää kypärähuppua ja kasvosuojusta. Suojalasit tai visiiri, joka on kiinni kypärässä, ovat ehdottomia varusteita kelkkailtaessa.

Kädet tulee suojata kelkkailukäsineillä tai hanskoilla, joissa on riittävä eristys ja jotka joustavat siten, että peukaloilla ja sormilla voi vapaasti käyttää kelkan hallintalaitteita.

Kumipohjaiset saappaat, joissa on joko nylon- tai nahkapäällisyys sekä irrotettavat huopasisäkengät ovat sopivimpia kelkkailuun.

Sinun tulee pitää itsesi kelkkaillessa niin kuivana kuin mahdollista. Kun astut sisätiloihin, ota pois kelkkailuasua ja saappaat ja huolehdi, että ne kuivuvat ennen kuin puuet ne päälle uudestaan.

Älä käytä pitkiä huiveja tai löysiä asusteita jotka saattavat tarttua kelkan liikkuviin osiin.

Pidä värillisillä lasilla varustettuja ajolaseja.

Mitä mukaan kelkkaillessa

Jokaisen kelkkailijan pitäisi kuljettaa mukana ainakin seuraavia perustarvikkeita ja työkaluja jotka ovat avuksi hätätilanteen sattuessa:

Ensiapupakkaus	Mukana oleva työkalusarja
Matkapuhelin	Puukko
Varasyytystulpat	Taskulamppu
Ilmastointiteippiä	Reittikartta
Varavariaattorihihna	Eväät

Ota mukaan muita tarvikkeita riippuen siitä onko retkesi lyhyt tai pitkä, joko etäisyydeltään tai ajallisesti.

Ajoasento (ajaminen eteenpäin)

Ajoasentosi ja tasapainosi ovat kaksi perustekijää, joilla saat kelkan kulkemaan haluamaasi suuntaan. Kääntöesäsi rinteessä sinun ja matkustajasi pitää olla valmiina vaihtamaan asentoa, jotta paino jakautuu oikein kääntymisen aikana. Kuljettaja ja matkustaja(t) eivät koskaan saa yrittää tasapainottaa kelkkaa siirtämällä jalkojaan astinlaudoilta maahan. Kokemus opettaa kuinka paljon voit kallistaa vartaloitasi käännösten mukana eri nopeuksissa ja rinteessä, jotta säilytät oikean tasapainon.

Istumaa-asento on yleisesti ottaen paras ajoasento tasapainoa ja kelkan hallintaa ajatellen. Kuitenkin myös puolikytky, ajo toiseen polveen tukeutuen tai seisoma-asento ovat käyttökelpoisia asentoja tietyissä olosuhteissa.

Kokemattoman kuljettajan pitäisi tuustua kelkkaan sekä harjoitella käytännössä tasaisessa maastossa ja alhaisella nopeudella ennen siirtymistä muun tyyppiin maastoihin.

VAROITUS

Älä tee kelkalla mitään sellaista, jota et hallitse riittävän hyvin.

Istuminen

Jalat jalkatilassa ja vartalo istuimen puolessavälissä on ihanteellinen asento, kun ajetaan tutussa, tasaisessa maastossa. Polvien ja lantion pitäisi pysyä joustamaan töyssyissä.



Seisominen

Pidä molemmat jalat astinlaudoilla. Polvien tulisi joustaa töyssyissä. Tämä on tehokas asento, jossa näet paremmin ympärillesi ja voit siirtää painoasi maaston vaihtuessa. Vältä äkkinäisiä pysäytyksiä.

Puolikyöky

Puoli-istuva, lähes kyökyäinen asento, jossa keho on irti istuimelta ja jalat ovat vartalon alla ja pystyvät näin joustamaan epätasaisessa maastossa. Vältä äkkinäisiä pysäytyksiä.



Kuljettajan ajoasento (peruuttaminen)

Me suosittelemme istumaan moottorikelkassa peruutuksen aikana.

Vältä seisomista. Painosi saattaa peruutettaessa siirtyä eteenpäin kohti kaasuvipua aiheuttaen odottamattoman kiihdytyksen.

Ajo polveen tukeutuen

Tätä asentoa varten pitää toinen jalka asettaa tukevasti astinlaudalle ja toinen polvi istuimelle. Vältä äkkinäisiä pysäytyksiä.

VAROITUS

Odottamaton kiihdyttäminen peruutettaessa moottorikelkalla saattaa aiheuttaa ajoneuvon hallinnan menetyksen.

Matkustajan kuljettaminen

Jotkut mallit on suunniteltu vain kuljettajan ajettaviksi (1-UP), joihinkin malleihin voi ottaa yhden matkustajan (2-UP). Katso moottorikelkassa olevista rekisteripapereista, onko kyseisellä kelkalla mahdollista kuljettaa matkustajaa tai matkustajia. Noudata aina kelkassa olevia ohjeita. Ylikuormaus on vaarallista eikä kelkkaa ole suunniteltu siihen tarkoitukseen.

Silloinkin, kun matkustaja on sallittu, matkustajan on oltava fyysisesti asianmukaisessa kunnossa moottorikelkailua varten.

VAROITUS

Matkustajan/matkustajien on pysyttävä pitämään molemmat jalkansa kokonaan astinlaudoilla sekä pitämään kiinni käsikahvoista tai istuinremmistä aina istuessaan moottorikelkan kyydissä. Kunnioita fysiikan lakeja ja aja siten, että matkustaja voi istua vakaasti ja turvallisesti eikä tipahda kyydistä.

Kuljettaja on vastuussa matkustajien turvallisuudesta ja kuljettajan täytyy opastaa matkustajaa kelkkailun perusteissa.

VAROITUS

- Matkustaja(t) saa(vat) istua ainoastaan matkustajille tarkoitetuissa istuimissa. Älä anna koskaan kenenkään istua ohjaustangon ja kuljettajan välissä.
- Jokaisessa matkustajan istuimessa on oltava istuinremmi tai käsikahvat ja niiden on täytettävä SSCC-vaatimukset.
- Matkustajan ja kuljettajan on aina kelkkaillessaan käytettävä DOT-hyväksyttyä kypärää sekä kelkkailuun tarkoitettuja, lämpimiä vaatteita. Varmista, että vaatteet peittävät ihon joka puolelta.
- Jos matkustaja jostain syystä tuntee olonsa epämukavaksi tai epävarmaksi kelkkailun aikana, hänen on välittömästi pyydyttävä kuljettajaa hidastamaan tai pysähtymään.

Ajaminen matkustajan kanssa on erilaista kuin ajaminen yksin. Kuljettajan etuna on se, että hän tietää mitä on tulossa seuraavaksi ja voi valmistaa itsensä ennakkoon sen mukaisesti. Kuljettajalla on myös tukeaan ohjaustanko. Matkustajan taas on luotettava kuljettajan varovaisuuteen ja kykyyn hallita kelkka hyvin. Lisäksi kuljettajan "vartalolla ohjaaminen" on matkustajan mukana ollessa rajallisempaa. Kuljettaja näkee reittiä usein pidemmälle eteenpäin kuin matkustaja. Sen vuoksi hitaampi vauhti, pehmeät liikkeelle lähdöt ja pysähdykset ovat matkustajan kyydissä ollessa tärkeitä. Kuljettajan on myös varoitettava matkustajaa sivuttaisrinteistä, töyssyistä, oksista jne. Odottamaton töyssy saattaa lennättää matkustajasi pois kyydistä. Muistuta matkustajaasi, että hänen tulee siirtää omaa painoaan samaan suuntaan kanssasi. Ole erityisen varovainen, aja hitaasti ja tarkista matkustajan mukanaolo säännöllisesti.

VAROITUS

Ajettaessa matkustajan kanssa:

- Jarrutettavuus ja ohjattavuus on hankalampaa. Vähennä ajonopeutta ja jätä ohjaamista varten lisätilaa.
- Säädä jousitus kuorman mukaisesti.

Katso jousituksen säätöohjeet tämän käyttäjän käsikirjan luvusta KÄYTTÖ-OHJEET, kohdasta JOUSITUKSEN SÄÄTÖ sekä ohjetarra variaattorihihnan suojuksesta.

Lapsi matkustajana

Jos kuljetat kahta matkustajaa (käytävän lisävarusteistuinta) ja toinen heistä on lapsi, BRP suosittelee, että lapsi istuu keskellä. Takana istuva aikuinen voi näin pitää silmällä lasta ja pitää lasta tarvittaessa kiinni. Keskimmaisella paikalla lapsi on lisäksi parhaiten suojassa ajoviimalta ja kylmyydeltä.

Ole erityisen varovainen ja aja hitaasti, jos matkustajasi on nuori. Tarkista säännöllisesti, että lapsi pitää kiinni käsikahvoista ja että hänen jalkansa ovat astinlaudoilla.

Maaston/ajotyylin vaihtelut**Lanattu reitti**

Istuminen on suosituin ajoasento ajettaessa lanatuilla, tasaisilla reiteillä. Älä aja lujaa ja ennen kaikkea pysy reitin oikealla puolella. Ole varautunut maasto-olosuhteiden nopeisiin muutoksiin. Huomioi kaikki reittiviitat. Älä pujottele reitin puolelta toiselle.

Epätasainen reitti

Reitti on luultavasti ”töyssyinen” (tiheää töyssyä) ja lumi on kinostunut, ellei vähään aikaan ole satanut lunta. Sellaiset olosuhteet voivat haitata fyysisesti kuljettajaa ja matkustajaa, jos ajetaan suurella nopeudella. Hidasta.

Pidä kiinni ohjaustangosta ja ole puolikykyasennossa. Jalkojen pitäisi olla kehon alla koukistettuina, jolloin ne vaimentavat töyssyjä. Pidemmällä, kovilla ja ”tiheätöyssyisillä” reiteillä voit ajaa myös toiseen polveen tukeutuen, jolloin toinen polvesi on istuimella. Asento on ehkä hiukan mukavampi ja samalla vartalo pysyy rentona ja kykenee hallitsemaan kelkan ohjausta. Varo lumen alla olevia kiviä tai kantoja, ne saattavat olla piilossa vasta sataneen lumen alla.

Syvä lumi

Syvässä ”puuterimaisessa” lumessa, kelkkasi saattaa juuttua ja ruveta ”kai-vautumaan” syvemmälle hankeen. Käänä siinä tapauksessa kelkkaa niin laajalla kaarella kuin mahdollista ja etsi kovempaa pintaa. Jos kelkkasi ”juuttuu” lumeen (mikä tapahtuu jokaiselle kelkkailijalle joskus), älä kaasuta ja pyöritä telamattoa, sillä se saa kelkan uppoamaan entistä syvemmälle. Sammuta sen sijaan moottori, nouse pois kelkan päältä ja puhdistaa lumi astinlaudojen ja pohjamoovin alta jaloillasi tai lapiolla. Kallista moottorikelkka kyljelleen ja tamppaa jaloillasi uutta lunta telamaton alle ja kallista sitten kelkka takaisin suksilleen. Tamppaa kelkan eteen lunta. Muutaman metrin ala yleensä riittää. Käynnistä uudelleen moottori. Valitse seisoma-asento ja keinuta kelkkaa varovasti samalla, kun painat vakaasti ja hitaasti kaasua. Riippuen siitä onko kelkan etuosa vai takaosa kaivautunut, jalkojesi painon pitäisi olla päinvastaisessa päässä astinlaudoilla kuin kelkan kaivautunut päälle. Älä koskaan laita vierasta materiaalia telamaton alle tueksi. Älä anna kenenkään seisoa edessä tai takana, kun kelkka on käynnissä. Pysy pois telamaton lähetyviltä. Pyörivään telamattoon koskeminen on vaarallista.

Jäätyneet vesistöt

Ajaminen järvien ja jokien jäällä saattaa olla kohtalokasta. Vältä vesistöalueita. Jos olet tuntemattomassa maastossa, kysy paikallisilta virkamiehiltä tai asukkailta jään kunnosta, salmista, viemäreistä, puroista, vuolaasti virtaavista paikoista tai muista vaaroista. Älä koskaan aja jäällä, jonka vahvuudesta sinulla ei ole tietoa. Jää saattaa olla liian heikkoa kannattamaan sinut ja kelkkasi. Kelkalla ajo jäällä tai jäisillä pinnoilla voi olla hyvin vaarallista, ellet huomioi tiettyjä varotoimia. Jäällä on vaikea ohjata kelkkaa tai mitä tahansa ajoneuvoa. Jäällä on vähemmän pitoa liikkeelle lähdeittäessä, kääntyttäessä ja pysähdyettäessä kuin lumella. Kelkan tarvitsemat etäisyydet kyseisiin liikkeisiin voivat jäällä moninkertaistua. Ohjattavuus on vähäistä ja holtittomat käännökset ja pyörähdykset ovat jäällä vaarallisia. Jos kuitenkin ajat jäällä, aja hitaasti ja ole valpas. Ota runsaasti tilaa pysähtymistä ja kääntymistä varten. Tämä on erityisesti otettava huomioon yöllä.

Pakkaantunut lumi

Älä aliarvioi kovaa, pakkaantunutta lunta. Kelkkaa voi olla vaikea käsitellä, koska suksissa ja telamatossa ei ole niin paljon pitoa. Paras neuvo on hidastaa vauhtia ja välttää nopeita kiihdytyksiä, kääntymistä tai jarruttamista.

Ylämäki

Ajettavia rinteitä on kahden tyyppisiä: avoin rinne, jossa on vähän puita, kalliota tai muita esteitä, ja rinne, jossa voi ainoastaan ajaa suoraan ylöspäin. Avointa rinnettä nouseaan sivuttain tai pujotellen. Lähesty kulmassa. Ole polviasennossa. Pidä painosi jatkuvasti ylärinteen puolella. Pidä yllä tasainen, turvallinen nopeus. Jatka niin kauas kuin voit tässä suunnassa, vaihda sitten ajoasentoasi ja aja rinnettä toiseen suuntaan, jolloin rinteiden kaltevuus on toisella puolella.

Ajo kohtisuoraan ylös voi aiheuttaa ongelmia. Valitse seisoma-asento, kiihdytä ennen kuin ajat rinteeseen ja vähennä sitten kaasua estääksesi telamattoa pyörimästä tyhjää.

Molemmissa tapauksissa ajonopeuden pitäisi olla tilanteeseen sopiva. Hidasta aina kun saavutat rinteiden huipun. Jos et pysty ajamaan edemmäksi älä pyöritä telamattoa. Sammuuta moottori, vapauta suksat vetämällä niitä ulos ja alarinteeseen, käännä kelkan peräpää ylärinteen suuntaan, käynnistä moottori ja aja se pois pienellä tasaisella kaasulla. Vaihda ajoasentosi sellaiseksi, että kelkan tasapaino säilyy ja aja rinnettä alas.

Alamäki

Ajattaessa rinnettä alas kelkan hallinta on säilytettävä koko ajan. Pidä jyrkemmässä rinteissä painosi alhaalla ja molemmat kätesi ohjaustangossa. Jatka kevyesti kaasun painamista ja anna kelkan laskeutua alaspäin rinnettä moottorin ollessa käynnissä. Jos ajonopeus ylittää turvallisen vauhdin, hidasta jarruttamalla. Paina jarrua säännöllisesti kevyellä puristuksella. Älä koskaan jumiuta jarrua ja lukitse telamattoa.

Rinneajo

Noudata seuraavia ohjeita aina, kun ajat rinnettä ylös tai alas tai ylität niitä. Kuljettajan tulee nojata rinnettä kohti, jotta kelkka säilyy vakaana. Suositeltava asento on toiseen polveen tukeutuminen. Alarinteiden puoleinen polvi on silloin istuimella ja ylärinteen puoleinen polvi astinlaudalla. Toinen hyvä ajoasento on puolikyykky. Varaudu siirtämään painoasi tarvittaessa nopeasti. Rinteitä ja jyrkkiä mäkiä ei suositella vasta-alkajalle tai kokemattomalle kelkkailijalle.

Sohjo

Sohjossa ajoa pitäisi aina välttää. Tarkista aina ennen järven tai joen ylitystä onko siellä mahdollisesti sohjoa. Jos tummia, vetisiä läiskiä ilmaantuu reitil-

lesi, aja pois jäältä välittömästi. Varo, ettei jää ja vesi roisku takana tulevaan kelkkailijaan. Kelkan saaminen pois sohjoiselta alueelta on rasittavaa ja joissakin tapauksissa jopa mahdotonta.

Sumu tai lumipyry

Maastossa tai jäällä sumu tai lumipyry saattaa rajoittaa näkyvyyttäsi. Jos sinun pitää ajaa sumussa tai rankassa lumisateessa, aja hitaasti valot päällä ja ole tarkkaavainen mahdollisten vaarojen varalta. Jos et ole varma reitistä, älä aja eteenpäin. Pidä turvallinen etäisyys takana oleviin kelkkailijoihin näkyvyyden ja reaktioajan parantamiseksi.

Tuntematon maasto

Aja aina maastossa, joka ei ole sinulle tuttu, erittäin varovasti. Aja niin hitaasti, että pystyt havaitsemaan mahdolliset vaarat kuten aidat tai paalut, purot jotka menevät reittisi läpi, kivet, pudotukset, vajerit ja lukemattomat muut esteet, jotka saattavat keskeyttää ajon. Ole varuillasi myös huolletulla reitillä, ellet tunne sitä ennestään. Aja sellaisella nopeudella, että voit nähdä mitä on edessäsi seuraavassa mutkassa tai rinteeseen harjalla.

Kirkas auringonpaiste

Kirkas aurinko saattaa huomattavasti heikentää näkökykyäsi. Auringon ja lumen häikäisy saattavat sokaista silmäsi niin, että et havaitse rotkoja, oja ja muita esteitä kovin helposti. Sellaisissa olosuhteissa tulisi käyttää suojalaseja, joissa on värilliset linssit.

Vaikeasti havaittavat esteet

Lumen alla saattaa olla piilossa esteitä, joita ei voi havaita. Kelkalla ajo varsinaisten reittien ulkopuolella ja metsissä edellyttää alhaista ajonopeutta ja erityistä valppautta. Ajo liian kovalla nopeudella voi tehdä pienistäkin esteistä vaarallisia. Osuminen pieneenkin kiveen tai kantoon saattaa aiheuttaa sen, että menetät kelkan hallinnan

ja joudut onnettomuuteen. Pysyttele varsinaisilla reiteillä vähentääksesi altistumista vaaroille. Ole varovainen, hidasta vauhtia ja nauti maisemista.

Huonosti havaittavat vajerit

Ole aina varovainen alueilla joissa on tai on ollut maatiloja, sillä sellaisilla alueilla saattaa pelloilla ja laitumilla olla huonosti havaittavia rautalanka-aitoja tai vajereita. Useita vakavia onnettomuuksia on aiheutunut sellaisissa tapauksissa, kun kelkalla on ajettu pelloilla oleviin vajereihin, pylväisiin ja teiden sulkuketjuihin. Aja ehdottomasti hidasta vauhtia.

Esteet ja hypyt

Odottamattomat painaumat lumikivissä, lumiauran jättämät penkat, tierummut tai huomaamattomat esteet voivat olla vaarallisia. Voit huomata ne paremmin ja ajoissa, kun pidät värillisiä ajolaseja tai visiiriä ja ajat riittävän alhaista nopeutta.

Hyppääminen kelkalla voi olla vaarallista. Valmistaudu myötäämään hypyn aiheuttamaa iskua ja tue itsesi iskun varalle ennen kuin moottorikelkka koskettaa maata. Polvien pitää joustaa ja toimia iskunvaimentimien tavoin. Jos reitillä on yhtäkkiä jyrkkä pudotus alaspäin, kyykisty (seiso) kelkan takaosassa ja pidä sukset ylhäällä ja kohtisuoraan eteenpäin. Paina vaihteittain kaasua ja varaudu hypyn aiheuttamaan iskuun. Polvien pitää joustaa ja toimia iskunvaimentimien tavoin.

Kääntyminen

Maastosta riippuen on kaksi suositeltua tapaa ajaa käännös moottorikelkalla. Useimmissa lumiolosuhteissa "vartalolla ohjaaminen" on paras konsti kääntää kelkka. Nojaaminen eteenpäin käännöksen suuntaan ja kehon painonsiirto käännöksen puoleiselle jalalle "kallistaa" kelkkaa käännöksen mukaan. Tässä asennossa sekä siir-

tämällä kehoasi niin eteen kuin mahdollista, kelkan paino siirtyy sisäpuolen sukselle.

Joskus syvässä lumessa saattaa olla ainoa mahdollisuus kääntyä vetämällä kelkka ympäri. Älä yllirasita itseäsi. Pyydä apua. Käytä raskaiden kohteiden nostamiseen jalkojasi äläkä selkääsi.



fmo2008-003-005

Tien ylitys

Joskus saatat joutua ylittämään tien ojan ylitse tai lumipenkan päältä. Valitse paikka, jonka tunnet ja tiedät, että se on sopiva ja helppo kohta ylitykseen. Käytä seisoma-asentoa ja aja vain sellaisella ajonopeudella, jolla pääset penkan harjalle. Pysäytä kelkka kokonaan penkan harjalla ja odota, kunnes reitti on selvä eikä liikennettä ole. Arvioi pudotus penkalta tielle ja aja maltillisesti. Ylitä tie 90°:n kulmassa. Jos tien toisella puolella on vastassa myös lumipenka, aseta jalkasi lähelle kelkan takapäätä. Muista, että kelkkaasi ei ole suunniteltu käytettäväksi asfaltoiduille pinnoille ja ohjaaminen sellaisilla pinnoilla on vaikeaa.

Rautateiden ylitys

Älä koskaan aja kelkalla rautateillä. Se on laitonta. Rautateiden raiteet ja kiskot ovat yksityistä omaisuutta. Moottorikelkka ei missään tapauksessa kuulu ratakiskoille. Kun ylität rautatien, pysähdy, katso ja kuuntele, onko juna tulossa.

Ajo öiseen aikaan

Luonnon valon ja sähkövalaistuksen määrä öiseen aikaan vaikuttaa kykyysi nähdä tai tulla nähdyksi. Kelkkailu öiseen aikaan on hauskaa. Se voi olla unohtumaton kokemus, jos maltat ajaa rajoitetun näkökykyisi mukaisesti. Ennen kuin käynnistät kelkan, varmista että valosi ovat puhtaat ja että ne toimivat kunnolla. Aja sellaisella ajonopeudella, joka mahdollistaa sinut pysäyttämään kelkan nähdessäsi tuntemattoman tai vaarallisen kohteen edessäsi. Pysy reitillä äläkä koskaan aja kelkalla tuntemattomassa maastossa. Vältä jokia ja järviä. Tukivaijerit, piikkilanka-aidat, ketjuilla suljetut tiet ja muut esteet kuten puun oksat ovat erityisen hankalasti havaittavia yöllä. Älä koskaan aja yksin. Kuljeta aina mukana taskulamppua. Pysy pois asuinalueilta ja kunnioita muiden ihmisten yörauhaa.

Ajaminen ryhmässä

Nimetkää "vetäjä" johtamaan seuruetta ja toinen henkilö seurueen peräpäähän valvojaksi ennen safariretken alkua. Varmista, että kaikki seurueen jäsenet ovat tietoisia reitistä ja määränpäästä. Varmista, että sinulla on mukana kaikki työkalut ja varusteet ja että kelkoissa on riittävästi polttoainetta retken ajaksi. Älä koskaan ohita vetäjää tai muita safarin kelkkailijoita. Käytä käsimerkkejä ilmoittamaan vaaroista tai oikeasta vaihtaa suuntaa. Auta muita aina tarvittaessa.

On erittäin TÄRKEÄÄ pitää aina turvallinen välimatka jokaisen kelkan välillä. Säilytä aina turvallinen välimatka ja jätä tarpeeksi etäisyyttä pysähtymiseen. Älä roiku edellä ajavan takapuskurissa. Tarkkaile edellä ajavaa kelkkaa.

Merkit

Jos aiot pysähtyä kelkallasi, nosta jompikumpi kätesi suoraan ylöspäin pään yläpuolelle. Vasemmalle kääntymisestä ilmoitetaan ojentamalla vasen

käsi kohtisuoraan haluttuun suuntaan. Oikealle käännyttyessä ojenna vasen käsivarsi ja nosta kyynärpäätä kätesi kohtisuoraan ylöspäin, niin että se muodostaa kulman kyynärpäähän. Jokaisen kelkkailijan pitää välittää edellä ajavan antama merkki osaltaan takana olevalle.

Reitillä pysähtyminen

Aja aina kelkkasi reitin sivuun kun pysähdyt, mikäli suinkin mahdollista. Tämä vähentää vaaratilanteita muiden reitillä liikkuvien kelkkailijoiden osalta.

Reitit ja merkit

Reittimerkkejä käytetään valvontaan ja ohjaamaan kelkkailua reiteillä. Tutustu etukäteen sen alueen merkintöihin, jossa kelkkailet.

Ympäristö

Villieläimet saattavat käyttää kelkan jälkeä tai reittiä polkunaan. Moottorikelkkareitit sijaitsevat usein alueilla, joissa eläimet voivat vaeltaa. Älä loukkaa tätä eläinten etuoikeutta ajattamalla niitä tai häiritsemällä luontoa. Uuvuttaminen ja ahdistus saattavat johtaa eläimen kuolemaan. Vältä alueita, joilla esiintyy eläimiä ja niiden ruokintapaikkoja.

Jos satut kohtaamaan eläimen, pysäytä kelkka ja ole ääneti.

Ohjeitamme ei ole tarkoitettu rajamaan kelkkailun nautinnollisuutta, vaan säilyttämään miellyttävän vapauden tunteen, jonka voit kokea vain kelkkailemalla! Nämä ohjeet estävät kelkkailijoiden onnettomuuksia, ja ohjeiden avulla he pystyvät esittelemään muille omia tietojansa ja nauttia suositusta talvisesta ajanvietteestä. Joten seuraavan kerran kun kirpeänä ja kirkkaana talvipäivänä olet kelkkareitillä, muista, että sinäkin olet luomassa polkua tulevaisuuden harrastukselle. Auta meitä kulkemaan oikeaa polkua! Koko BRP:n puolesta: kiitos avustasi!

Ei ole olemassa mitään niin riemastuttavaa kuin moottorikelkkailu. Seikkaileminen hyvin hoidetulla kelkkareiteillä on hauska ja terveellinen talviharrastus. Koska yhä useammat ihmiset käyttävät samoja reittejä, kasvaa myös riski maiseman ja ympäristön saastumiseen ja tuhoutumiseen. Maa-alueiden ja maiseman väärinkäyttö saattaa johtaa harrastuksen rajoittamiseen sekä yksityisten että kunnallisten tahojen toimesta.

Me kelkkailun harrastajat olemme suurin uhka omalle harrastuksellemme. Uhkaan on yksi ainoa looginen ratkaisu. Kun kelkkailemme, meidän aina ajettava vastuuntuntoisesti.

Suurin osa kelkkailijoista kunnioittaa lakeja ja ympäristöä. Jokaisen meistä on näytettävä hyvää esimerkkiä niille, jotka ovat uusia tämän harrastuksen parissa.

On jokaisen kelkkailijan parhaaksi, kun itse kukin pyrkii osaltaan kelkkailemaan ympäristön ja muut liikkujat huomioonottaen. Säilyttääksemme mahdollisuuden harrastaa kelkkailua tulevaisuudessakin, meidän on otettava ympäristökäsitteet huomioon.

BRP on huomannut, että moottorikelkkailijoiden on tehtävä osansa säilyttääkseen harrastusmahdollisuudet jatkossakin ja kehittänyt sen vuoksi "Kelkkaile fiksusti" -kampanjan moottorikelkkailijoita varten.

Fiksu kelkkailija on vastuuntuntoinen muuallakin kuin kelkkareitillä. Kelkkaile fiksusti -kampanja osoittaa, että me moottorikelkkailijat kunnioitamme ympäristöongelmia ja haluamme tehdä osamme. Kampanjalla viittaamme ympäristöön ja ympäristönhoitoon yleisesti, luonnon eläimiin sekä kaikkiin niihin ihmisiin, jotka nauttivat ulkoilmaelämästä. Kampanjan myötä muistutamme myös kaikkia moottorikelkkailijoita siitä, että ympäristön kunnioittaminen ei ole ainoastaan tärkeää kelkkateollisuudelle, vaan myös tuleville sukupolville.

Fiksu moottorikelkkailu ei tarkoita millään muotoa sitä, että kelkkailu ei enää voisi olla hauskaa! Se yksinkertaisesti tarkoittaa vastuuntuntoista kelkkailua!

Tärkein fiksun kelkkailun ominaisuus on se, että ajat vain siellä missä kelkkailu on sallittua ja vain sillä tavoin kuin se on sallittua. Olet fiksu kelkkailija kun noudatat seuraavia periaatteita.

Kysy tietoa alueen ympäristöstä.

Hanki karttoja, selvitä lait ja säädökset sekä hanki tietoa metsähallituksesta sekä muilta yleisiltä instansseilta. Opettele säännöt ja noudata niitä, myös nopeusrajoituksia!

Vältä ajamasta nuorten taimikoiden, puiden, pensaikon tai ruohikon yli. Älä katko puita. Aja aina vain sellaisilla alueilla tai reitillä, joissa kelkkailu on sallittua. Muista, että tällainen ympäristön suojeleu on samalla oman turvallisuutesi parantamista.

Kunnioita metsän eläimiä, varsinkin sellaisia, joilla on poikasia tai jotka kärsivät ruoan puutteesta. Stressaantuminen vie eläimen vähä energiavaroja. Vältä ajamasta alueilla, joissa eläimiä hoidetaan tai ruokitaan.

Älä availe suljettuja portteja, noudata säännöksiä ja liikennemerkkejä ja muista, että fiksu kelkkailija ei rosquita.

Älä aja luonnonsuojelualueilla, ellei virallinen reitti kulje sitä kautta. Yleensä luonnonsuojelualueilla on kaikilla ajoneuvoilla liikkuminen kiellettyä. Tiedä, missä rajat kulkevat.

Kysy lupa, jos joudut ajamaan yksityisellä maalla. Kunnioita maanomistajien oikeuksia ja toisten ihmisten yksityisyyttä. Muista, että vaikka moottorikelkkateknologia on pystynyt kehittämään huomattavasti hiljaisempia moottoreita, ei ole siltikään syytä kaasutella alueilla, joissa meteli voi häiritä muita.

Kaikki kelkkailijat varmasti tietävät, millaisen työn takana on ollut saavuttaa harrastuksellemme olosuhteet, joissa jokainen voi kelkkailla turvallisesti

ja vastuuntuntoisesti. Tämä työsarka jatkuu edelleenkin, voimakkaampana kuin aikaisemmin.

Ympäristön kunnioittaminen - ajoimemepa sitten missä päin maailmaa tahansa - on ainoa oikea keino, jonka avulla voimme nauttia kelkkailusta myös tulevaisuudessa. Se on yksi suurimmista syistä, joiden takia sinunkin kannattaa kelkkailla fikusti. Syitä on tietysti myös muitakin.

Kelkkailijana pääsemme osaksi talvista luontoa ja saamme nauttia sen ihmeistä. Kelkkailemalla fikusti säilytämme tämän mahdollisuuden tulevaisuudessakin ja voimme suoda saman mahdollisuuden yhä useammille innokkaille harrastajille. Fiksu kelkkailu kasvattaa harrastuksemme suosiota!

Lisäksi fiksu kelkkailija on myös viisas kelkkailija. Sinun ei tarvitse jättää reittejä ja kaasutella umpihangissa näyttääksesi, että osaat ajaa. Ajatpa sitten suorituskykyisellä Lynx-kelkalla, urheilullisella RS™-kelkalla tai jollain muulla urheilumallilla, osoita tietäväsi, mitä teet. Näytä osaamisesi reiteillä, kelkkailemalla fikusti!

Kuljetus ja hinaus

Noudata kuljetus- ja hinausohjeita, jotka on selvitetty myöhemmin tässä kirjassa.

PITOA PARANTAVAT TUOTTEET

HUOM: Tämä kappale koskee moottorikelkkoja, jotka on tehtaalla varustettu BRP:n erikoisnastoilla nastoitettavaksi hyväksymällä tehdasasenteisella telamatolla.

VAROITUS

Älä koskaan nastoita sellaista telamattoa, jonka nastoitus on kielletty. Sellaisen telamaton nastoittaminen, jota ei ole hyväksytty nastoitettavaksi, saattaa aiheuttaa telamaton repeytymisen.

VAROITUS

Voit nastoittaa tässä ajoneuvomallissa olevan telamaton. Sinun kuitenkin TÄYTYY käyttää ainoastaan BRP:n näihin Lynx-moottorikelkoihin hyväksymää nastatyyppiä. ÄLÄ KOSKAAN käytä tavanomaisia nastoja, koska telamatto on ohuempi kuin muut vakiomatot. Nasta saattaa repeytyä ja irrota telamatosta. Kysy valtuutetulta Lynx-jälleenmyyjältä voimassa olevista nastoitusmahdollisuuksista ja niiden saatavuudesta.

Kun käytetään pitoa parantavia tuotteita, kuten säädettäviä tai aggressiivisemmin lumeen pureutuvia kovametalliohjainrautoja ja/tai nastoja moottorikelkkasi ominaisuudet - erityisesti ohjattavuus, kiihtyvyyden ja jarrutusmatka - muuttuvat.

Pitoa parantavien tuotteiden käyttö tarjoaa paremman pidon kovaksi pakkautuneella lumella ja jäällä, mutta sillä ei ole merkittävää vaikutusta pehmeällä lumella. Tästä syystä sellaisen kelkan ajaminen vaatii totuttelua, johon on asennettu pitoa parantavien tuotteita. Jos kelkkasi on varustettu tällaisilla pitoa parantavilla tuotteilla, totuttele huolellisesti sen käyttäytymiseen erityisesti käännyttäessä, kiihdytettäessä sekä jarrutettaessa.

Tutustu myös paikallisiin lakeihin ja säädöksiin pitoa parantavien tuotteiden, kuten nastojen käytöstä moottorikelkoissa. Aja aina kelkallasi vastuuntuntoisesti, kunnioita ympäristöä ja muiden ihmisten omaisuutta.

Käsiteltävyys

Pitoa parantavien tuotteiden, kuten aggressiivisemmin lumeen pureutuvien kovametalliohjainrautojen ja/tai nastojen käyttö parantaa kelkan etu- ja takapään pitoa. Suksissa tulisi olla erikoiskovametalliohjainraudat, jotta niiden pito on myös parempi ja kelkan etu- ja takapää ovat tasapainossa. Vaikka tavalliset ohjainraudat ovat riittävät, ne eivät välttämättä takaa optimaalista hallittavuutta, koska kelkan käsiteltävyys riippuu omista mieltymyksistäsi, ajotyylistäsi ja jousituksen säädöistä.

VAROITUS

Jos kelkan etu- ja takapää eivät ole tasapainossa pitoa parantavien tuotteiden suhteen, kelkka saattaa yli- tai aliohjautua, mistä syystä kuljettaja voi menettää kelkan hallinnan.

Yliohjautuminen

Tietyissä olosuhteissa aggressiivisemmin lumeen pureutuvien kovametalliohjainrautojen käyttö ilman telamaton nastoitusta aiheuttaa kelkan yliohjautumista. Katso kuva.

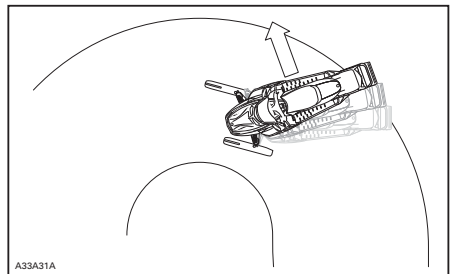

YLIOHJAUTUMINEN

Aliohjautuminen

Joissakin olosuhteissa nastojen käyttö ilman suksiin asennettuja, aggressiivisemmin lumeen pureutuvia kova-metalliohjainrautoja saattaa aiheuttaa aliohjautumista, katso kuva.

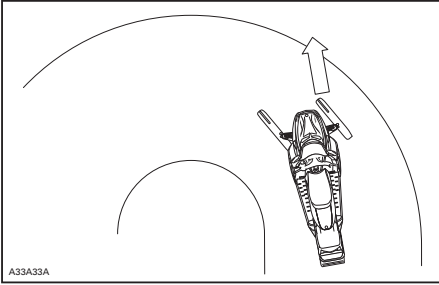

ALIOHJAUTUMINEN

Hallittu ajaminen

Tasapainoinen ohjainrautojen ja telamaton nastojen suhde varmistaa riittävän hallittavuuden ja paremman käsiteltävyyden, katso kuva.

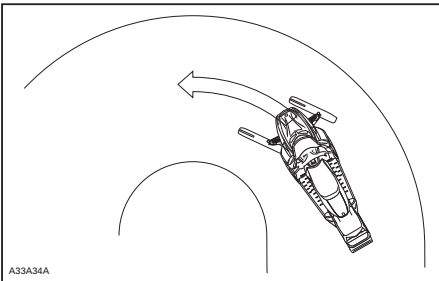

HALLITTU AJAMINEN

Kiihdyttäminen

Telamaton nastoittaminen takaa paremman kiihtyvyyden kovaksi pakkautuneella lumella ja jäällä, mutta sillä ei ole merkittävää vaikutusta pehmeällä lumella. Tämä saattaa tietyissä olosuhteissa aiheuttaa äkillisiä vaihteluita kelkan telamaton pitoon.

VAROITUS

Estä yllätykselliset tilanteet, joiden vuoksi voit menettää kelkkasi hallinnan:

- Kaasuta aina kevyesti.
- **ÄLÄ KOSKAAN** pyöritä telamattoa päästämällä kelkan takapäähän luisuun.

Tällöin matosta saattaa lentää voimakkaalla vauhdilla taaksepäin likaa tai jäätä, aiheuttaen lähistöllä olevan henkilön loukkaantumisen tai vaurioittaa takanasi tulevaa moottorikelkkaa.

Jarruttaminen

Jarrutettaessa telamaton nastat lyhentävät jarrutusmatkaa kovalla lumella tai jäällä, samoin kuin ne parantavat pitoa kiihdytettäessä, mutta pehmeässä lumessa nastoilla ei ole merkittävää tehoa. Kelkan jarrutettavuus ja jarrutusmatka saattaa tietyissä olosuhteissa vaihdella äkillisesti. Jarruta maltillisesti, jotta telamatto ei jumiudu ja aiheuta äkillistä tilannetta, joka saattaa johtaa kelkan hallinnan menetykseen.

Tärkeät turvallisuussäännöt

VAROITUS

Ehkäise vakavat henkilöonnettomuudet kelkan läheisyydessä:

- **ÄLÄ KOSKAAN** seiso liikkuvan telamaton takana tai lähellä.
- Käytä aina tukevaa, leveää kelkkatelineitä, jossa on takana suoja levy, jos sinun on pyöritettävä telamattoa.
- Kun matto on irti maasta, pyöritä sitä mahdollisimman hiljaisella vauhdilla.

Keskipakoisvoima saattaa lennättää likaa, vaurioituneita tai irtonaisia nastoja, repeytyneitä maton palasia tai koko vahingoittuneen maton kovalla vauhdilla telatunelista ulos.

Nastoitetun telamaton vaikutus moottorikelkan käyttöikään

Pitoa parantavien tuotteiden käyttö saattaa kuormittaa ja rasittaa joitain kelkan komponentteja, lisäksi tätä saattaa aiheutua enemmän. Tästä syystä sellaiset osat kuin hihnat, jarruhihnat, laakerit, ketju, ketjukotelon hammaspyörä ja nastoitettavaksi hyväksytyt telamatot saattavat kulua normaalia nopeammin. Tarkasta telamatto silmämääräisesti ennen jokaista käyttökertaa. Katso lisätietoja kohdasta *TELAMATTO*, joka on osiossa *HUOLTOTIEDOT*.

Telamaton nastat saattavat vaurioittaa kelkkaasi, ellei sitä ole varustettu sellaisilla telatunnelin suojuilla, jotka on suunniteltu kelkkamalliasi varten. Sähköjohdot tai lämmönjohtimet saattavat vaurioitua, jolloin moottori voi ylikuumeta ja aiheuttaa moottorivaurioita.

VAROITUS

Jos telatunnelin suojat ovat kulumineet tai niitä ei ole asennettu, polttoainesäiliöön voi tulla reikä ja aiheuttaa tulipalon.

ILMOITUS Kysy kauppiaalta, mikä asennussarja ja mitkä telatunnelin suojat sopivat kelkkamalliisi.

HUOM: Katso BRP:n rajoitetun takuun ehtoja nastoituksen osalta.

Nastojen asentaminen BRP:n nastoitettavaksi hyväksymiin telamattoihin

VAROITUS

Älä koskaan nastoita sellaista telamattoa, jonka nastoitus on kielletty. Telamattoihin, joiden nastoitus on hyväksytty, on painettu maton pintaan nastan merkki (katso kuva alla). Sellaisen telamaton nastoitaminen, jota ei ole hyväksytty nastoitettavaksi, saattaa aiheuttaa telamaton repeytymisen.

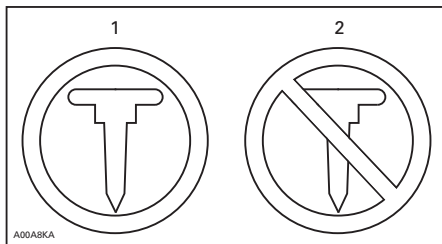

TELAMATON MERKIT

1. Hyväksytty
2. Ei hyväksytty

BRP suosittelee, että annat kelkkasi jälleenmyyjäliikkeen tai huoltoliikkeen nastoitettavaksi turvallisen ja asianmukaisen asentamisen varmistamiseksi.

- Käytä ainoastaan BRP:n hyväksymiä erikoisnastoja.
- Älä koskaan käytä nastoja, jotka ovat yli 9,5 mm. pidempiä kuin telamaton harjaprofiili.

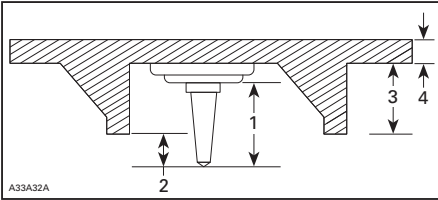

NASTOJEN ASENTAMINEN

1. Nastan koko
2. Lämpäisykyky 6,4 mm - 9,5 mm
3. Telamaton profiilin korkeus
4. Telamaton paksuus

VAROITUS

- Kysy valtuutetulta Lynx-jälleenmyyjältä voimassa olevista nastoitusmahdollisuuksista ja niiden saatavuudesta.
- ÄLÄ KOSKAAN KÄYTÄ tavallisia nastoja, koska telamattona ohuempi kuin vakiotelamattomme ja nasta saattaa repeytyä ja irrota telamatosta.
- Nastat saa asentaa ainoastaan niihin kohtiin, joihin on valettu kohomerkinä maton pintaan. Joidenkin telamattomallien kohomerkinä ovat kahdenlaisia; kolmioita ja ympyröitä. Katso telamaton pintaan kohopainetusta merkistä, kumpaa voit käyttää.
- Älä koskaan nastoita mattoa, jonka profiili on 35 mm tai sen yli.
- Nastojen lukumäärän on aina vastattava täysin maton pinnassa olevien kohomerkinäojen määrää.
- Katso aina valmistajan ohjeet pitoa parantavista tuotteista ennen kuin asennutat nastat ja ohjainraudat. On erittäin tärkeää noudattaa annettua nastojen pulttien kiristysmomenttia.

VÄÄRÄ NASTOJEN MÄÄRÄ TAI VÄÄRIN ASENNETUT NASTAT SAATTAVAT AIHEUTTAA TELAMATON REPEYTYMISEN, JOKA PAHIMMASSA TAPAUKSESSA VOI JOHTAA VAKAAN ONNETTOMUUTEEN TAI KUOLEMAAN.

Huoltaminen/vaihto

TARKASTA MATTO SILMÄMÄÄRÄISESTI ENNEN JOKAISTA KÄYTTÖKERTAA

Etsi sellaisia vikoja, kuten:

- Reikiä telamatossa
- Repeytymiä telamatossa (erityisesti vetoaukkojen läheisyydessä nastoitetuissa telamatoissa)
- Rikkinäisiä tai poikki menneitä profiiliharjoja, jolloin osia poikittaispuikosta on näkyvillä
- Maton kumipinnan laminaatti vioittunut
- Rikkonaiset poikittaispuikot
- Rikkonaiset nastat (nastoitetuissa telamatoissa)
- Taittuneet nastat (nastoitetuissa telamatoissa)
- Puuttuvat nastat
- Telamatosta irronneet nastat
- Puuttuvat ohjainsoljet.
- Varmista myös, että nastojen mutterit on kiristetty ohjeissa annettuihin momentteihin.

Vaihda nastoitettavaksi hyväksytyjen telamattojen rikkonaiset tai vaurioituneet nastat välittömästi. Jos telamatossa näkyy huononemisen merkkejä, se on vaihdettava välittömästi. Jos tarvitset lisätietoja, kysy kauppialtasi. Tarkasta telamatto silmämääräisesti ennen jokaista käyttökertaa.

VAROITUS

Ajaminen vaurioituneella telamattolla tai matolla, jonka nastat ovat vaurioituneet voi aiheuttaa kelkan hallinnan menettämisen.

TÄRKEITÄ TUOTTEESSA OLEVIA TARROJA

Riippulipuke(-kkeet)

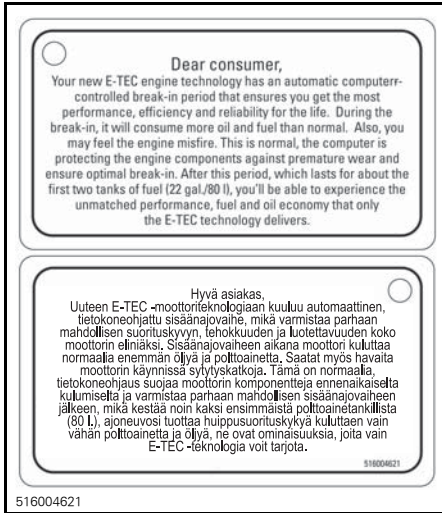

516004621

E-TEC -MALLIT

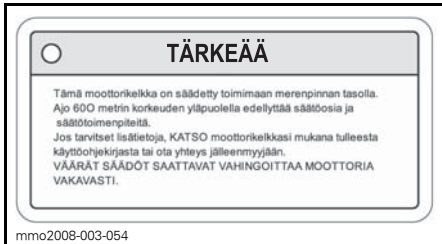

mmo2008-003-054

Ajoneuvon varoituskilvet

Lue ja sisäistä kaikkien ajoneuvon varoituskilpien sisältö. Nämä kilvet on kiinnitetty ajoneuvoon kuljettajan, matkustajan tai sivullisten turvallisuuden vuoksi.

Ajoneuvostasi löytyvät seuraavat kilvet, joiden on katsottava kuuluvan vakituisesti ajoneuvoon. Jos kilvet puuttuvat tai ovat vahingoittuneet, voit tilata ne veloitusetta. Ota yhteys valtuutettuun Lynx-jälleenmyyjään.

HUOM: Mahdollisissa eroavaisuuksissa tämän käsikirjan ja ajoneuvon tietojen välillä ajoneuvon kilvissä olevat tiedot pätevät.

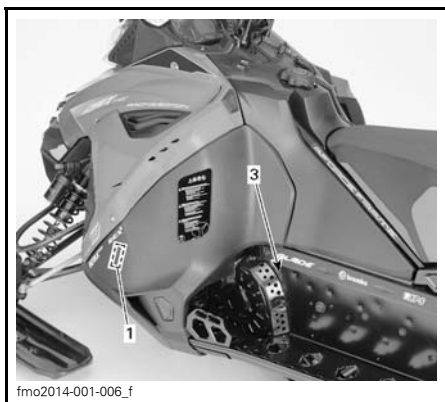
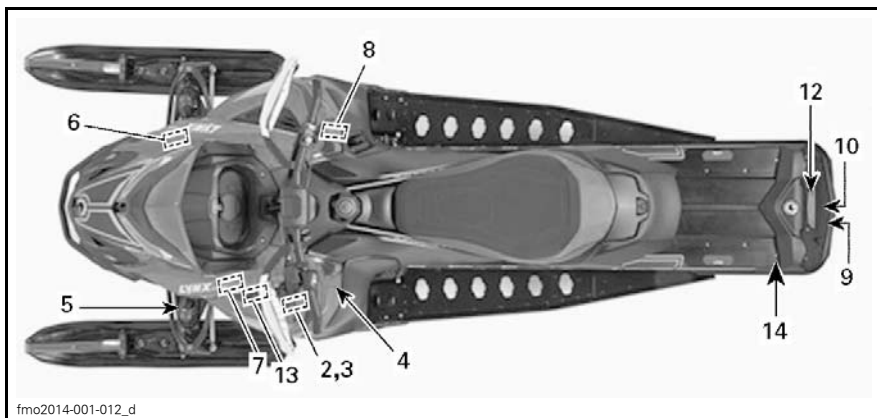

TYYPILLINEN

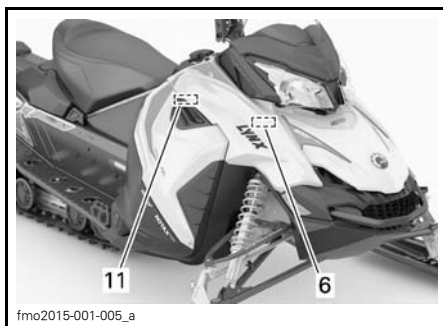

TYYPILLINEN

Kilpi 1

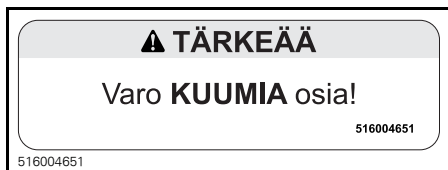

KILPI 1 (VASEMMAN/OIKEAN PUOLEN PANEELISSA)

Kilpi 2

VAROITUS

- Etsi ja lue käyttäjän käsikirja. Noudata kaikkia ohjeita ja varoituksia.
- Varo kuumia osia.
- Varo kuumia höyryjä.
- Älä käytä ilman variaattorihinnan suojusta.
- Varo variaattorihinnaa.
- Lue ohjeet ennen huoltoa.

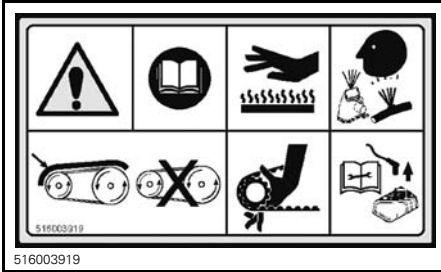

KILPI 2 - VARIATORIN SUOJASSA

Kilpi 3

VAROITUS

Tämän suojan on AINA oltava paikoillaan moottorin käydessä.

Varo pyöriäviä osia – ne voivat aiheuttaa vammoja tai aatteesi voi tarttua niihin.

516006900

516006900

KILPI 3 - VARIATORIN SUOJASSA JA JARRULEVYN SUOJASSA

Kilpi 4



KILPI 4 (VASEMMAN PUOLEN PANEELISSA)

Kilpi 5

VAROITUS: Paineen alainen.
Vältä avotulta tai kipinää.
Älä pura.
Älä sytytä, lävistä tai polta.

fmo2014-001-017

KILPI 5 - ISKUNVAIMENTIMESSA

Kilpi 6

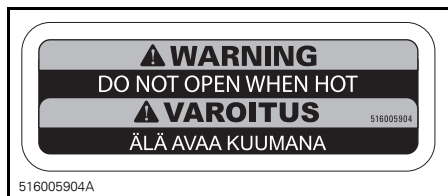

KILPI 6

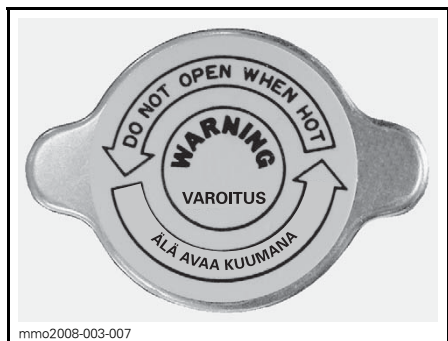

KILPI 6

Kilpi 7



KILPI 7 - POLTTOAINESUUTTIMITSISSA - E-TEC-MALLIT

Kilpi 8



KILPI 8 - VAIN E-TEC

Kilpi 9

VAROITUS

- Käytä aina jäykkää vetotankoa hinaamiseen.
- TAKAOSAN ENIMMÄISKUORIMITUS: 15 kg
- SUURIN hinauskapasiteetti: 2500 N
- SUURIN aisapaino: 100N

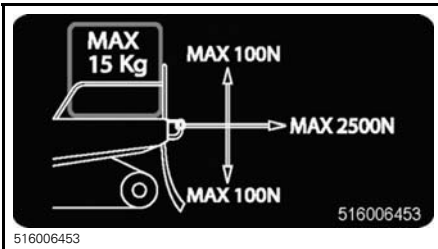

KILPI 9 - RAVE RE, XTRIM SC JA BOONDOCKER

Kilpi 10

VAROITUS

- Käytä aina jäykkää vetotankoa hinaamiseen.

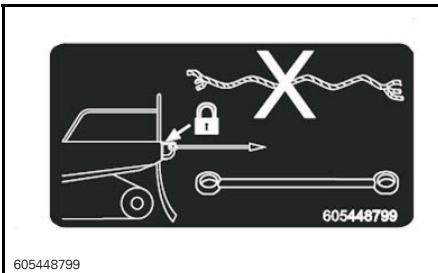

KILPI 10

Kilpi 11



KILPI 11 - E-TEC-MALLEISSA

Kilpi 12

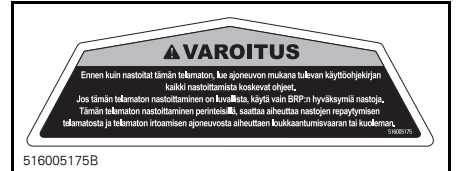

KILPI 12 - ACE-MALLEISSA

Kilpi 13



KILPI 13 - ACE-MALLEISSA

Kilpi 14

VAROITUS

Varo pyörivää telamattoa.



KILPI 14

Teknisiä tietoja sisältävät tarrat



fmo2014-001-013_d



fmo2014-001-014_c



fmo2014-002-019_a

ACE-MALLIT

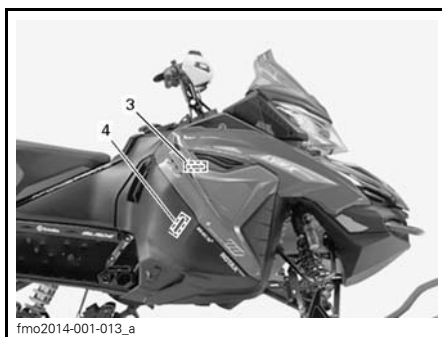

fmo2014-001-013_a

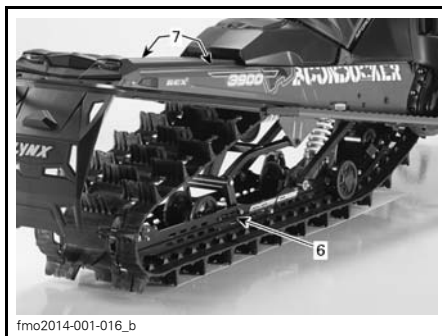

fmo2014-001-016_b

ILMOITUS

Tämän moottorikelkan moottori on kehitetty ja testattu käyttäen hyväksyttyä BRP XPS™-voiteluainetta. BRP suosittelee erityisesti käyttämään aine sen hyväksytyä XPS™-voiteluainetta. Moottorille sopimattoman öljyn käytöstä aiheutuneet vahingot eivät kuulu BRP:n rajoitetun takuun piiriin.

516006904

516006904

KILPI 1 - E-TEC -MALLIT

ILMOITUS

● Moottori on suunniteltu toimimaan imuilman äänenvaimentimella, minkä ansiosta se täyttää melumääräykset.

● Käyttö ilman imuilman äänenvaimenninta, tai siten ettei se ole kunnolla paikallaan, saattaa vaurioittaa moottoria.

516004572

516004572

KILPI 2 - E-TEC -MALLIT

ILMOITUS

Tämän moottorikelkan moottori on erityisesti suunniteltu ja testattu toimimaan BRP:n XPS™ osasynteettisen 2-tahtiöljyn kanssa (293 600 101). BRP erityisesti suosittelee käyttämään aina sen XPS™ osasynteettistä 2-tahtiöljyä. BRP:n rajoitettu takuu ei kata moottorille sopimattoman öljyn käytöstä aiheutuneita vaurioita.

516005528

516005528

KILPI 3 - E-TEC -MALLIT

ILMOITUS

Suositeltava I-variaattorin kiinnityspuflin kiristysmomentti
115-125N·m

Ettei suositeltavaa kiristysmomenttia noudateta, saattavat I-variaattori ja moottori vaurioitua. Katso läydelliset asennusohjeet korjaamokäsikirjasta.

516005503

KILPI 3

**TARKISTA öljypinnan korkeus
voimansiirrossa kerran viikossa.**

**OLJENIVÄ I KRAFTÖVERFÖRING
Kontrolleras varje vecka**

**Oil level in transmission
should be checked once
a week.**

5447012

5447012

KILPI 4 - (OIKEALLA PUOLELLA)

ILMOITUS

7900 ± 100 RPM

MAKSIMIHEVOSVOIMAT

516005507

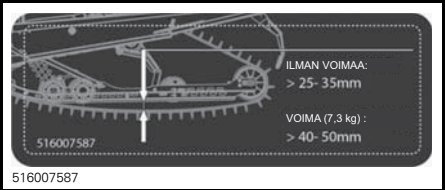
KILPI 5 - I-VARIAATTORIN LÄHELLÄ - 800R
E-TEC

KILPI 6 - RAVE-SARJA

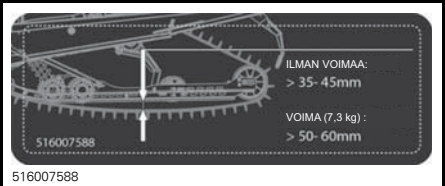

KILPI 6 - XTRIM-SARJA

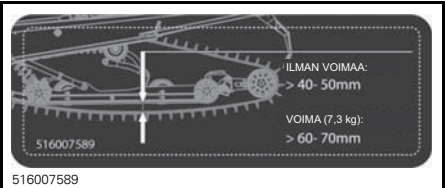

KILPI 6 - BOONDOCKER-SARJA

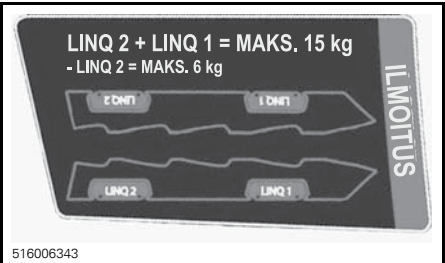

516006343

KILPI 7 - XTRIM JA BOONDOCKER

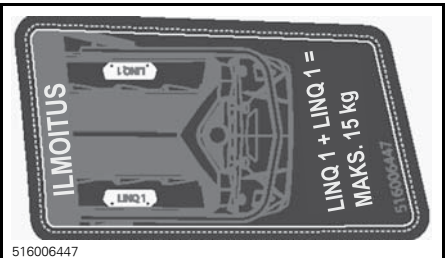

516006447

KILPI 7 - RAVE JA RAVE RE

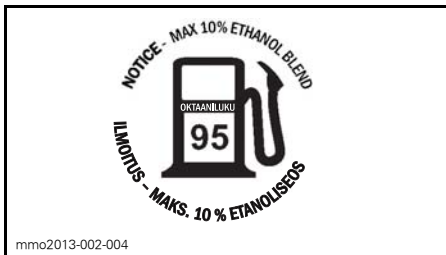

mmo2013-002-004

POLTTOAINESÄILIÖN KORKISSA

AJONEUVON TIEDOT

HALLINTALAITTEET/VARUSTEET

HUOM: Jotkut hallintalaitteet/varusteet ovat valinnaisia joissakin malleissa tai eivät käy joihinkin malleihin. Sellaisissa tapauksissa niiden viitenumerot on jätetty kuvissa pois.

HUOM: Jotkut ajoneuvon varoituskilvet eivät näy kuvissa. Kun haluat lisätietoja ajoneuvon varoituskilvistä, katso kappale *AJONEUVON VAROITUSKILVET*.

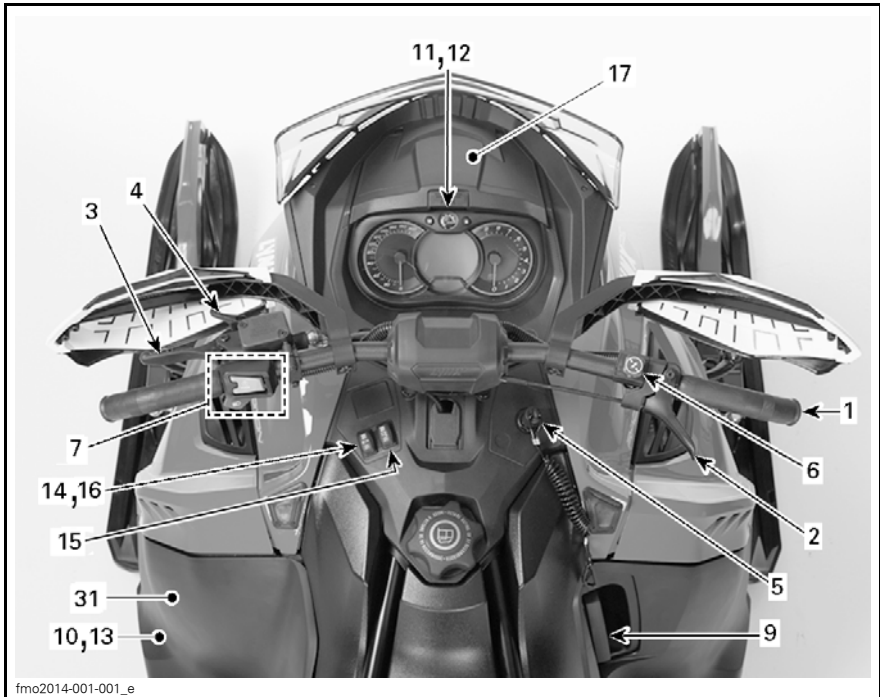

TYYPILLINEN

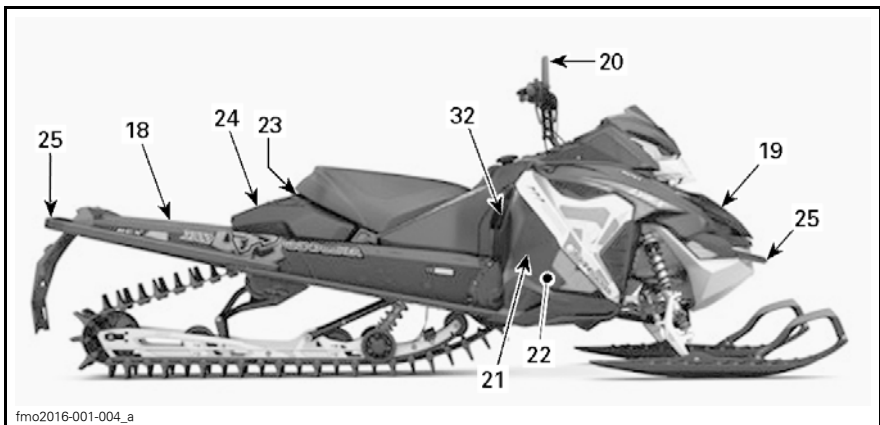

TYYPILLINEN

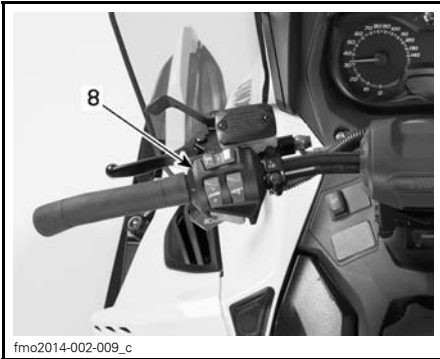

fmo2014-002-009_c

VAIN XTRIM SC

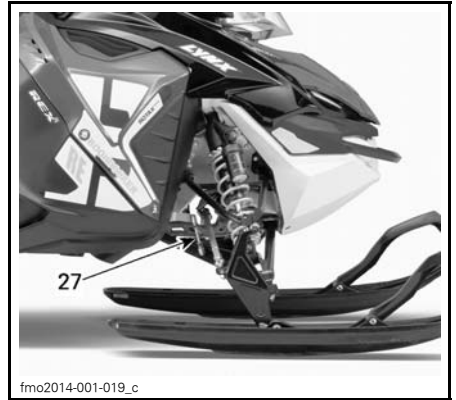

fmo2014-001-019_c

BOONDOCKER



fmo2014-002-007_d

XTRIM SC JA BOONDOCKER

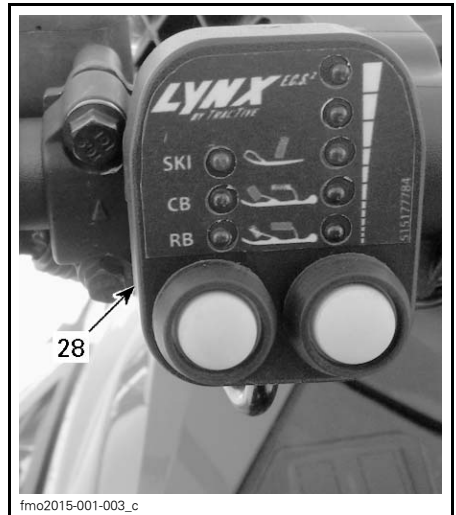

fmo2015-001-003_c

LEDC - VAIN RAVE RE

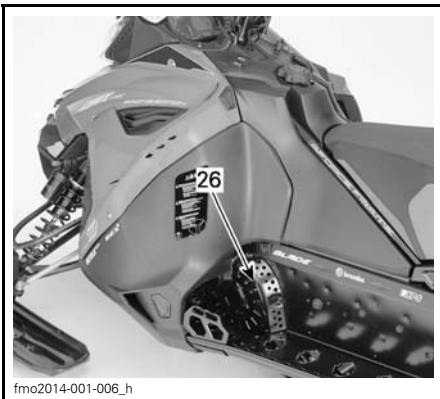

fmo2014-001-006_h

TYYPILLINEN



fmo2016-001-003_a
ECS² - XRIM SC 900 ACE



fmo2012-003-013_c
TYYPILLINEN - XTRIM SC

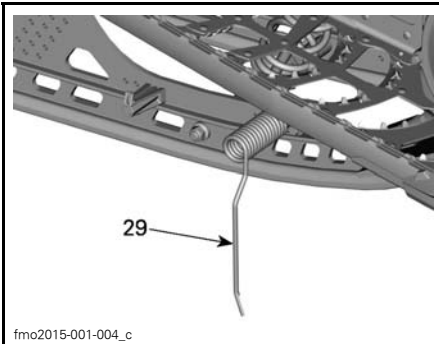

fmo2015-001-004_c
TYYPILLINEN - BOONDOCKER

1) Ohjaustanko

Ohjaustangolla hallitaan kelkan ajo-suuntaa. Kun ohjaustankoa käännetään oikealle tai vasemmalle, sukset kääntyvät oikealle tai vasemmalle ja kelkka kääntyy samaan suuntaan.

VAROITUS

Kelkan vakauden ja hallinnan voi menettää helposti, kun peruuttaa liian nopeaa ja kääntää samanaikaisesti.

2) Kaasuvipu

Kaasuvipu

E-TEC -mallit

Kaasuvipu sijaitsee ohjaustangon oikealla puolella.

Toimii peukalolla painamalla. Kun vipua painetaan, moottorin kierros-luku nousee ja variaattorit kytkeytyvät. Vapautettaessa vipu palautuu alkuperäiseen asentoonsa ja moottori palautuu automaattisesti tyhjäkäynnille.

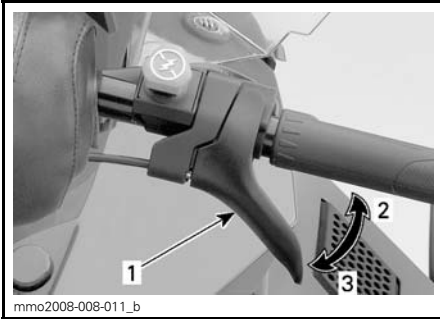

TYYPILLINEN

1. Kaasuvipu
2. Kiihdytys
3. Hidastus

VAROITUS

Testaa kaasuvivun toiminta aina ennen moottorin käynnistämistä. Vivun pitää palautua tyhjäkäyntiasentoon vapautettaessa. Jos näin ei tapahdu, älä käynnistä moottoria.

Kaasuvipu

ACE -mallit

Kaasuvipu sijaitsee ohjaustangon oikealla puolella.

Suunniteltu käytettäväksi joko peukalolla tai sormella. Kun vipua painetaan, moottorin kierrosluku nousee. Vapautettaessa vipu palautuu alkuperäiseen asentoonsa ja moottori palautuu automaattisesti tyhjäkäynnille.

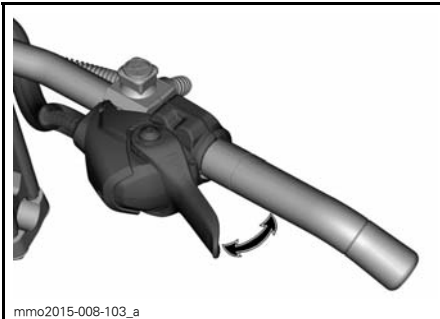

TYYPILLINEN

VAROITUS

Testaa kaasuvivun toiminta aina ennen moottorin käynnistämistä. Sen pitää palautua lepoasentonsa vapautettaessa. Jos näin ei tapahdu, älä käynnistä moottoria.

Vaihtaminen peukaloasennosta sormikaasun asentoon

TÄRKEÄÄ On erittäin suositeltavaa, että huolehdit siitä ettei moottorikelkka pääse liikkumaan ennen kuin alat suorittamaan kaasun asennon säätämistä, sillä liikkumaan pääsevä moottorikelkka voi aiheuttaa vaarallisen tilanteen.

Valittavissa on kolme asentoa säädettäessä kaasua peukalokaasulta sormikaasulle. Kuljettajan mieltymykset ja ajotyylit sekä ajo-olosuhteet määrittelevät parhaan mahdollisen asennon.

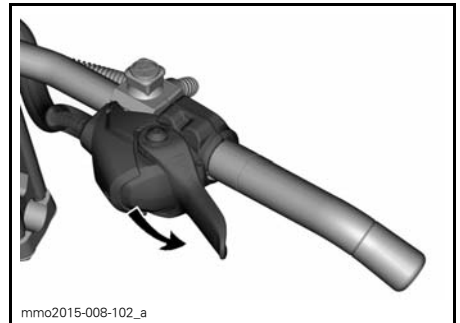

PEUKALOKAASUN ASENTO : PAINA ALASPÄIN KIERTÄÄKSESI KAASUTTIMEN KOTELOA

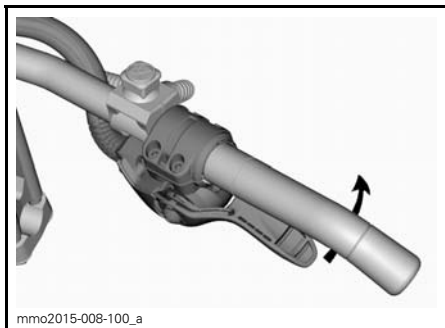

mmo2015-008-100_a

KIERRÄ TARVITTAESSA KAASUTTIMEN KOTELOA ENEMMÄN

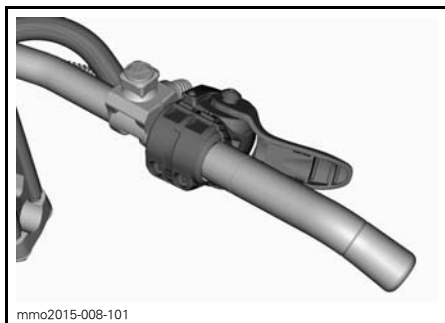

mmo2015-008-101

SORMIKAASUN ASENTO

⚠ TÄRKEÄÄ

- SUOSITTELEMME erittäin voimakkaasti, että käytät ajohanskoja. ÄLÄ käytä ajokintaita kaasuttimen ollessa sormikaasun asennossa.
- Ei ole suositeltava käyttää sormikaasun asentoa ajettaessa tiheissä metsikoissa reitin ulkopuolella.

Säädä peukalokaasun asento päinvas-
taisessa järjestyksessä kuin suoritt
sormikaasun asennon säätämisen.

3) Jarruvipu

Jarruvipu sijaitsee ohjaustangon va-
semmanpuoleisessa osassa.

Painettaessa vipua jarru kytkeytyy
päälle. Vapautettaessa se palautuu
automaattisesti lepoasentoonsa. Jar-
rutusteho on suhteessa vipuun koh-
distettavaan voimaan ja maasto- sekä
lumiolosuhteisiin.

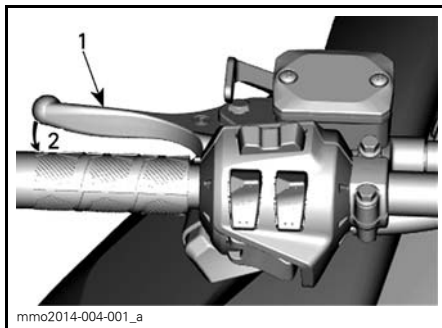

mmo2014-004-001_a

TYYPILLINEN

1. Jarruvipu
2. Jarruttaminen

4) Pysäköintijarruvipu

Pysäköintijarruvipu sijaitsee ohjaustan-
gon vasemmanpuoleisessa osassa.

Pysäköintijarruvipua tulee käyttää aina,
kun kelkka on pysäköity.

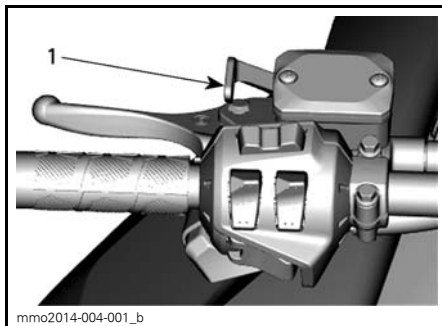

mmo2014-004-001_b

TYYPILLINEN

1. Pysäköintijarruvipu

⚠ VAROITUS

Varmista, että pysäköintijarrun lu-
kitus on kokonaan pois päältä en-
nen kuin käytät kelkkaa. Jarrujen
yhtäjaksoinen painaminen ajeta-
taessa voi aiheuttaa jarrupalojen
kulumista ja vaurioittaa jarrujär-
jestelmää, mikä saattaa johtaa jar-
rutustehon menetykseen ja/tai ai-
heuttaa tulipalon.

Pysäköintijarrun kytkeminen

Lukitse jarru puristamalla jarruvipua ja vetämällä samanaikaisesti lukitusvipusta sormella. Jarruvipu jää nyt puoli-väliin ja jarru on kytketty päälle.

⚠ TÄRKEÄÄ Seisontajarrun asento voi vaihdella riippuen jarrupalojen kuluneisuudesta. Varmista, että ajoneuvo pysyy varmasti paikoillaan kytkettyäsi pysäköintijarrun.

HUOM: Lukitusvipu voidaan säätää kahteen eri asentoon.

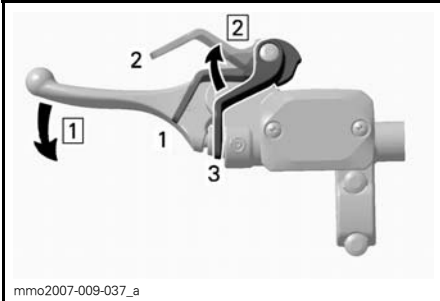

TYYPILLINEN — KYTKENTÄMEKANISMI

Askel 1: Vaihe 1: Paina jarruvipua ja pidä se painettuna

Askel 2: Kohta 2: Säädä lukitusvipu

1. Asento 1
2. Asento 2
3. POIS PÄÄLTÄ (OFF)

Pysäköintijarrun vapautusmekanismin vapauttaminen

Paina jarruvipua. Lukitusvipu palautuu automaattisesti alkuperäiseen asentonsa. Vapauta aina seisontajarru ennen ajamista.

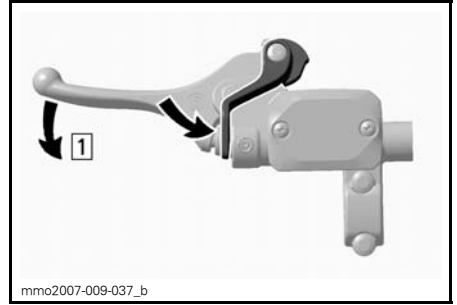

TYYPILLINEN — VAPAUTUSMEKANISMI
Askel 1: Vaihe 1: Paina jarruvipua

5) Moottorin pysäytyskatkaisin (turvakatkaisimen pistoke)

Xtrim-, Rave RE- ja BoonDocker-sarjat

Moottorin pysäytyskatkaisin (turvakatkaisimen pistoke) sijaitsee konsolin oikealla puolella.

Turvakatkaisimen pistoke täytyy olla huolellisesti kiinnitettynä moottorin pysäytyskatkaisimeen, jotta moottori voi toimia.

Yleistä

Kun turvakatkaisimen pistoke (D.E.S.S.-avain) irrotetaan, se sammuttaa moottorin estäen kelkkaa jatkamasta matkaansa, jos kuljettaja putoaa kyydistä onnettomuuden satuessa.

⚠ VAROITUS

Älä koskaan jätä avainta tai turvakatkaisimen pistoketta (D.E.S.S.-avain) kelkkaan, kun lopetat ajamisen. Näin estät kelkkasi luvattoman käytön lapsilta tai sen varkauden.

Käyttö

Kiinnitä turvanaru ajovarusteisiin ja paina irrotettava pistoke (D.E.S.S.-avain) vastakappaleeseen ennen moottorin käynnistämistä.

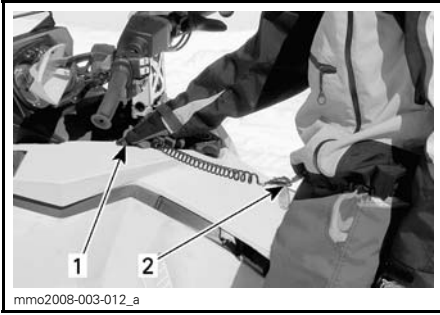

TYYPILLINEN

1. Kiinnitä vastakappaleeseen
2. Kiinnitä ajoasuun

Sammuttaaksesi moottorin hätätilan- teessa vedä turvakatkaisimen pistoke (D.E.S.S.-avain) kokonaan irti.

D.E.S.S. (Digitaalisesti koodattu ajonestojärjestelmä)

Turvakatkaisimen pistokkeessa on sisäänrakennettu D.E.S.S.-avain, joka tarjoaa sinulle ja moottorikelkillesi samanlaiset turvallisuusominaisuudet kuin tavallinen avain.

D.E.S.S.-avain sisältää elektronisen si- run, jonka muistiin on talletettu yksilö- linen digitaalinen koodi.

Valtuutettu Lynx-jälleenmyyjäsi on ohjelmoinut moottorikelkkasi D.E.S.S.-järjestelmän tunnistamaan turvakatkaisimen pistokkeessa olevan D.E.S.S.-avaimen, jonka ansiosta ajo- neuvo voi toimia.

Jos asennetaan turvakatkaisin, jolle D.E.S.S.-ohjelmointia ole suoritettu, moottori käynnistyy, mutta se ei saa- vuta liikkeellelähtöön tarvittavia kier- roksia. Kelkalla ei voi ajaa.

Varmista, että turvakatkaisimen hattu on puhdas liasta tai lumesta.

D.E.S.S. Joustavuus

Valtuutettu LYNX-jälleenmyyjäsi voi ohjelmoida kelkkasi ECM:ään kahdek- san erilaista avainkoodia.

Suosittellemme, että ostat lisäkatkaisi- mia valtuutetulta LYNX-jälleenmyyjäl- tä. Jos sinulla on enemmän kuin yksi

D.E.S.S.-varustettu LYNX-kelkka, jo- kainen avain voidaan ohjelmoida sopi- maan muihinkin kelkkoihin valtuutetun LYNX-jälleenmyyjän toimesta.

D.E.S.S.-merkkivalon koodit

HUOM: Jos merkkivaloja ilmenee edelleen, ota yhteys valtuutettuun LYNX-jälleenmyyjään.

VAROITUSSIG- NAALIT		Kuvaus
PIIPPARI	VIESTI- NÄYTTÖ	
2 lyhyttä	TERVETU- LOA	Henkilökohtainen tervehdysviesti, avain on sopiva.
Hitaat lyhyet piippauk- set/tois- tuvasti	TARKAS- TA AVAIN	Varmis- ta, että avain on puhdas liasta tai lumesta. Asenna avain ta- kaisin ja käynnis- tä moot- tori uu- delleen. Ajoneu- volla ei voi ajaa.
Nopeat lyhyet piippauk- set/tois- tuvasti	NÄPPÄIN- VIKA	Avain ei ole sopiva tai avainta ei ole ohjel- moitu. Käytä tä- hän ajo- neuvoon kuuluvaa avainta tai vie avain oh- jelmoi- tavaksi. Ajoneu- volla ei voi ajaa.

RF D.E.S.S. Avaintyypit

Käytettävissä on kahden tyyppisiä avaimia:

- Normaaliavain
- Opetteluavain.

Avaimen tunnistamisen helpottamiseksi niiden turvanarut ovat eri värisiä.

AVAINTYYPPI	VÄRI
Normaali	Musta
Opettelu	Vihreä

Lynx Opetteluavain rajoittaa elektronisesti moottorikelkan nopeutta ja moottorin vääntöä, jolloin ensikertalaiset ja vähemmän kokeneet kuljettajat voivat opetella moottorikelkan käyttöä saadakseen tarpeellista itsevarmuutta ja kokemusta hallintaan.

HUOM: Opetteluavain voidaan ohjelmoida rajoittamaan nopeudeksi joko 40 km/h tai 70 km/h. Ota yhteys valtuutettuun Lynx-jälleenmyyjään tämän asetuksen muuttamista varten.

Katso yksityiskohtaisia tietoja kohdasta *TOIMINTATILAT*.

6) Moottorin hätäkatkaisin (pysäytyskatkaisin)

Moottorin hätäkatkaisin sijaitsee ohjaustangon oikealla puolella.

Paina/vedä -tyyppinen katkaisin. Sammuttaaksesi moottorin hätätilanteessa valitse POIS PÄÄLTÄ-asento (alhaalla) ja paina samanaikaisesti jarrua. Käynnistääksesi uudelleen painikkeen pitää olla PÄÄLLÄ-asennossa (ylhäällä).



POIS PÄÄLTÄ -ASENTO



ON (PÄÄLLÄ) -ASENTO

Kaikkien kelkan käyttäjien tulisi tutustua tämän turvalaitteen toimintaan käyttämällä sitä useita kertoja ensimmäisellä ajokerralla ja aina, kun moottori pysäytetään. Näin moottorin pysäyttäminen pysäytyskytkimellä muodostuu refleksinomaiseksi, joka taas osaltaan auttaa kuljettajaa käyttämään pysäytyskytkintä myös hätätilanteessa.

VAROITUS

Jos katkaisijaa on käytetty hätätilanteessa, on vian aiheuttaja selvitetävä ja vika on korjattava niin pian kuin mahdollista. Ota yhteys valtuutettuun LYNX-jälleenmyyjään huoltoa varten.

7) Käynnistys-/sähköisen peruutusvaihteen painike ja ajovalojen katkaisin (kaikki paitsi Xtrim SC)

Käynnistä sähkökäynnistysmallin moottori painamalla tätä. Katso *MOOTTORIN KÄYNNISTÄMINEN* osassa *PERUSTOIMENPITEET*.

Kytke sähköinen peruutusvaihte painamalla tätä painiketta moottorin käynnistyttyä. Katso menetelmä kohdasta *PERUUTUSVAIHDE (RER)* osassa *PERUSTOIMENPITEET*.

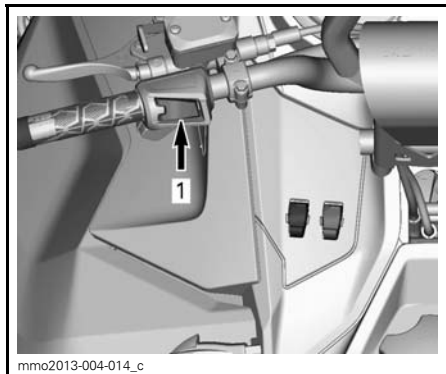

1. Käynnistyspainike/sähköisen peruutusvaihteen painike

Paina valitaksesi kauko- tai lähivalot. Valot ovat automaattisesti PÄÄLLÄ, kun moottori käy.

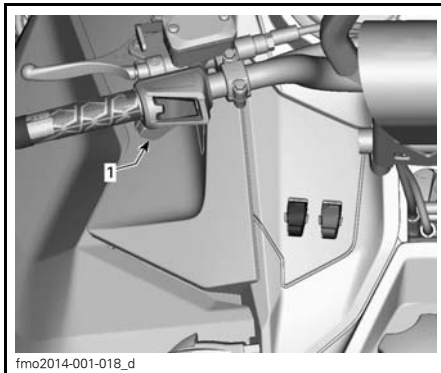

AJOVALOJEN KATKAISIN

1. Kauko- tai Lähivalo (HI/LOW)

8) Monitoimikatkaisin

E-TEC -mallit

Monitoimikatkaisin sijaitsee ohjauksen vasemmanpuoleisessa osassa.

ACE -mallit

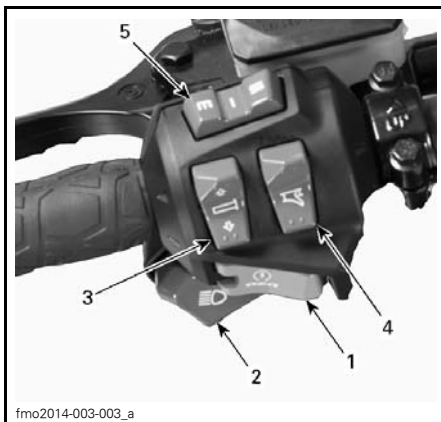

TYYPILLINEN

1. Käynnistyspainike/sähköisen peruutusvaihteen painike
2. Ajovalojen katkaisin
3. Lämmitettävät käsikahvat
4. Lämmitettävä kaasuvipu
5. Valikko/asetuspainike

Käynnistuspainike/sähköisen peruutusvaihteen painike

E-tec -mallit

Käynnistä sähkökäynnistysmallin moottori painamalla tätä. Katso **MOOTTORIN KÄYNNISTÄMINEN** osassa **PERUSTOIMENPITEET**.

Sähköisellä peruutusvaihteella varustetut mallit

Kytke sähköinen peruutusvaihte painamalla tätä painiketta moottorin käynnistettyä. Katso menetelmä kohdasta **PERUUTUSVAIHDE (RER)** osassa **PERUSTOIMENPITEET**.

Käynnistuspainike

ACE-mallit (Rave ja Xtrim)

Paina käynnistääksesi moottorin. Katso **MOOTTORIN KÄSIKÄYNNISTYS-MENETELMÄ** osassa **KÄYTTÖOHJEET**.

Ajovalojen katkaisin

Paina valitaksesi kauko- tai lähivalot. Valot ovat automaattisesti **PÄÄLLÄ**, kun moottori käy.

Lämmitettävien käsikahvojen katkaisin

Analogisella/digitaalisella monitoimimittarilla varustetut mallit

E-tec -mallit

HUOM: Kierrosluvun ollessa alle 2 000 r/min lämmitettävien käsikahvojen teho rajoitetaan 50 %:iin.

ACE -mallit

HUOM: Lämmitettävät käsikahvat ja lämmitettävä kaasuvipu ovat toiminnassa, kun moottorin kierros-luku ylittää 1 900 kierrosta minuutissa.

Paina katkaisinta, jolloin voit valita sopivan lämmön voimakkuuden pitääksesi kätesi miellyttävän lämpiminä.

E-TEC -mallit

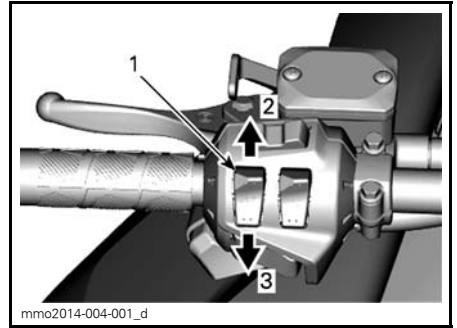

MUUTTUVA VOIMAKKUUS

1. Lämmitettävän käsikahvan katkaisin
2. Lämmön nostaminen
3. Lämmön laskeminen

Lämmitysvoimakkuus näkyy digitaalisessa näytössä.

HUOM: Lämmitysvoimakkuus voidaan säätää yhdeksälle eri teholle. Vapautettaessa näyttö palautuu osoittamaan moottorin jäähdytysneste-
n lämpötilaa (jos varusteena).

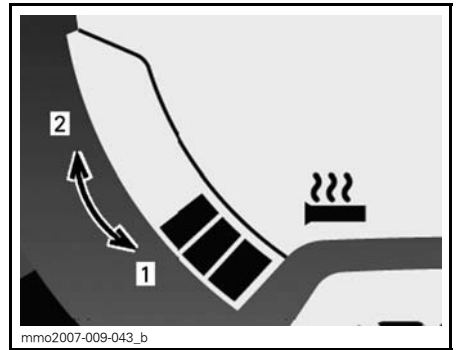

LÄMMITYSVOIMAKKUUS

1. Viileämpi
2. Kuumempi

Käsikahvojen lämmitys on **POIS PÄÄLTÄ**-asento, kun näytössä ei näy pylväitä.

600 ACE-mallit (Rave ja Xtrim)

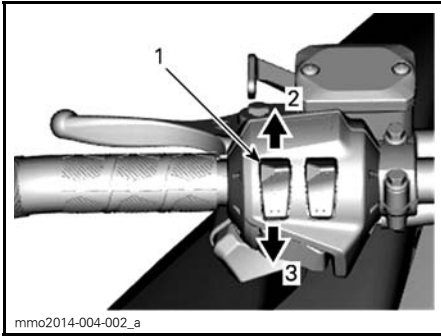

TYYPILLINEN

1. Lämmitettävän käsikahvan katkaisin
2. Lämmön nostaminen
3. Lämmön laskeminen

Lämmitettävän kaasuvivun katkaisin

Analogisella/digitaalisella monitoimimittarilla varustetut mallit

E-tec -mallit

HUOM: Kierrosluvun ollessa alle 2 000 r/min lämmitettävän kaasuvivun teho rajoitetaan 50 %:iin.

600 ACE -mallit

HUOM: Lämmitettävät käsikahvat ja lämmitettävä kaasuvipu ovat toiminnassa, kun moottorin kierros-luku ylittää 1 900 kierrosta minuutissa.

Paina katkaisinta, jolloin voit valita sopivan lämmön voimakkuuden pitääksesi peukalosi miellyttävän lämpimänä.

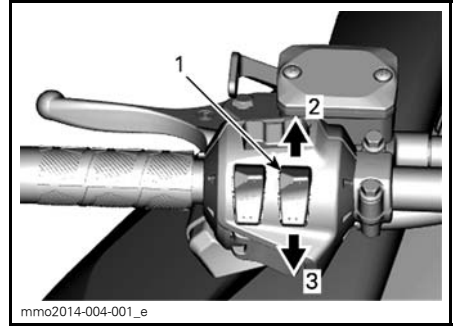

MUUTTUVA VOIMAKKUUS

1. Lämmitettävän kaasuvivun katkaisin
2. Lämmön nostaminen
3. Lämmön laskeminen

HUOM: Pylväsmittari tulee näkyviin monitoimimittarin näyttöön, kun kaasuvivun lämmitin kytketään katkaisimesta päälle. Lämmitysvoimakkuus voidaan säätää yhdeksälle eri teholle. Vapautettaessa näyttö palautuu osoittamaan polttoainemäärää polttoainesäiliössä.

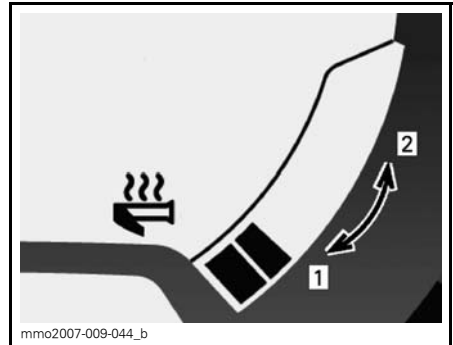

LÄMMITYSVOIMAKKUUS

1. Viileämpi
2. Kuumempi

Kaasuvivun lämmitys on POIS PÄÄLTÄ-asento, kun näytössä ei näy pylviäitä.

Valikko-/asetuspainike

*Analogisella/digitaalisella
monitoimimittarilla varustetut mallit*

E-tec -mallit

Tätä painiketta voidaan käyttää mittarin säätöjen suorittamiseen kahden analogisen/digitaalisen mittarin päällä olevan painikkeen sijasta.

- Kun sitä painetaan vasemmalle, sillä on samat toiminnot kuin VALIKKO-PAINIKKEELLA (M).
- Kun sitä painetaan oikealle, sillä on samat toiminnot kuin ASETUSPAINIKKEELLA (S).

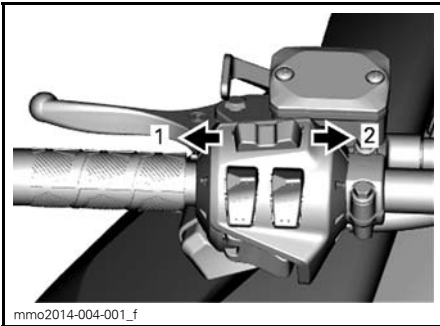

MONITOIMIMITTARI
1. VALIKKOTOIMINTO
2. ASETUSTOIMINTO

9) Käsikäynnistimen kahva (jos varusteena)

Mallit ilman sähkökäynnistintä

Takaisin kelautuva käsikäynnistin sijaitsee kelkan oikealla puolella. Kytkeäksesi mekanismin päälle vedä käynnistimestä hitaasti, kunnes tunnet vastusta, nykäise sitten voimakkaasti. Vapautta kädensija hitaasti.

10) Työkalusarja

Työkalusarja, joka on mukana kelkassa, sisältää työkalut perushuoltotoimenpiteitä varten.

Työkalut sijaitsevat variaattorikäytön suojuksella.

ILMOITUS Varmista, että työkalut on kiinnitetty moitteettomasti, jotta ne eivät osu portaattomaan voimansiirtoon (CVT). II-variaattorin avaustyökalu työnnetään paikalleen käynnistyskahvan läpi.

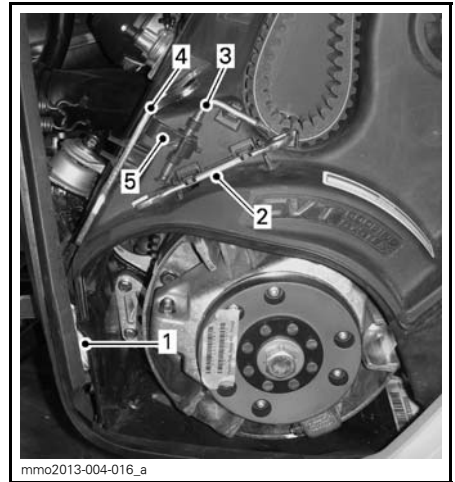

mmo2013-004-016_a

TYYPILLINEN

1. Varakäynnistysnaru (E-TEC -malleissa)
2. Avain
3. II-variaattorin avaustyökalu
4. Jousituksen säätötyökalu
5. Käynnistyskahva (E-TEC -malleissa)

11) Analoginen/digitaalinen mittari (vakio)

Analogisella/digitaalisella mittarilla varustetut mallit (vakio)

VAROITUS

Digitaalinäytön tarkasteleminen voi kääntää pois huomion ajoneuvon käytöstä, erityisesti jatkuvasta ympäristön tarkkailusta.

Mittarin kuvaus

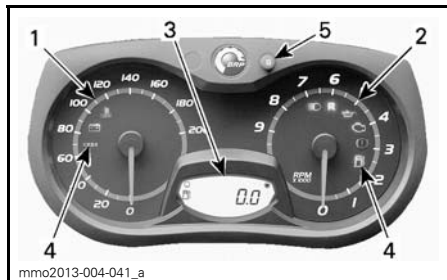

ANALOGINEN/DIGITAALINEN MITTARI (VAKIO)

1. Nopeusmittari
2. Kierroslukumittari
3. Mittarin digitaalinäyttö
4. Mittarin merkkivalot
5. Mittarin ASETUSPAINIKE (SET)(S)

HUOM: Nopeusmittari on tehtaalla asetettu näyttämään metrisessä mittayksikössä (kilometrejä), mutta sen voi muuttaa näyttämään englantilaisessa mittayksikössä (maileja). Ota yhteys valtuutettuun Lynx-jälleenmyyjään yksikön vaihtamista varten.

1) Nopeusmittari

Mittaa ajoneuvon nopeuden (kilometreinä tunnissa tai maileina tunnissa asetuksesta riippuen).



MITTARIN VASEN OSA

2) Kierroslukumittari (RPM)

Mittaa moottorin kierroslukua minuutissa (RPM). Todelliset kierrokset saa kertomalla luvun 1 000:lla.



MITTARIN OIKEA OSA

3) Digitaalinäyttö

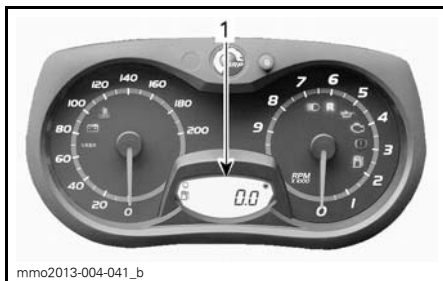

1. Digitaalinäyttö

Monitoiminäyttöä käytetään:

- Näyttämään TERVEHDYSviesti, kun virta kytketään päälle
- Näyttämään AVAIMEN tunnistusviesti
- Näyttämään erilaisia, kuljettajan valitsemia tietoja
- Erilaisten käyttötilojen tai toimintojen aktivoimiseen tai muuttamiseen
- Näyttämään toiminnan aktivointia tai järjestelmän vikoja koskevia rullavia viestejä
- Näyttämään vikakoodit.

VAROITUS

Älä koskaan säädä tai aseta monitoimimittarin toimintoja ajon aikana.







4) Merkkivalot ja viestit



TYYPILLINEN — MERKKIVALOT

Katso alla olevasta taulukosta tavallisimmat merkkivalojen ilmaisemat tiedot. Katso kohdasta *VALVONTAJÄRJESTELMÄ* tietoja vikamerkkivoista.

E-tec -mallit

MERKKI-VALO(T) PÄÄLLÄ	PIIPPARI	KUVAUS
	4 lyhyttä piippausta joka 5. minuutti.	E-TEC: Tuorevoiteluöljyä on vähän jäljellä. Sammuta kelkka turvalliseen paikkaan, lisää sitten tuorevoiteluöljyä säiliöön.
	—	Polttoaine vähissä. Yksi (1) pylväs jäljellä polttoainemäärän näytössä. Täytä polttoainesäiliö niin pian kuin mahdollista.
	Hitaasti toistuvat pitkät piippaukset	Peruutusvaihte on valittu.
	3 lyhyttä piippausta	Peruutusvaihte ei kytkeytynyt päälle, yritä uudelleen.
	—	Ajovalojen kaukovalot on valittuna.
—	—	E-TEC: Moottori ja/tai tuorevoiteluöljy on esilämmitettävä ennen normaalia käyttöä. Moottorin kierroslukua rajoitetaan, kunnes haluttu lämpötila on saavutettu.
ACE		
	—	ECO-tila on valittu.
	—	Vakiotila on valittu.
	—	Sport-tila on valittu.

5) ASETUSPAINIKE (S)

Painikkeella navigoidaan, asetetaan tai nollataan monitoimimittarin näytön toimintoja.

Moottorin on oltava käynnissä, jotta säädöt tallentuvat muistiin.

HUOM: Asetuspainikkeella SET (S) monitoimikytkimessä on samat toiminnot ja voit käyttää myös sitä

Mittarin ominaisuudet

MITTARIN OMINAISUUDET		
TOIMINNOT	600 HO E-TEC	600 ACE
A) Matkamittari	X	X
B) Osamatkamittari "A" tai "B"	X	X
C) Osa-aikamittari	X	X
D) Polttoainemäärä	X	X
E) Moottorin jäähdytysnesteen lämpötila ⁽¹⁾	X	X
F) Moottorin säilytyskuntotila	X	Ei saat.
G) Lämmitettävien käsikahvojen lämmitysvoimakkuus	X	X
H) Lämmitettävän kaasuvivun lämmitysvoimakkuus	X	X

X = X merkitsee vakiovarustetta
Lisäv. = Ominaisuus saatavana lisävarusteena
Ei saat = Ei saatavana
(1) Jäähdytysnesteen lämpötila kuuluu lisävarustepakettiin. Ota yhteys Lynx-jälleenmyyjään lisätietoja varten

HUOM: Näyttö on tehtaalla asetettu näyttämään englantilaisessa mittayksikössä (maileja), mutta sen voi muuttaa näyttämään kilometrejä (metrinen yksikkö). Ota yhteys valtuutettuun Lynx-jälleenmyyjään yksikön vaihtamista varten.

A) Matkamittari

Tallentaa ajetun kokonaismatkan.

Paina ASETUSPAINIKETTA (S) valitaksesi matkamittaritilan.

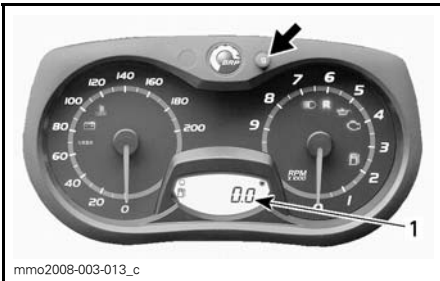

1. Matkamittaritila

B) Osamatkamittari A tai B

Osamatkamittari tallentaa ajetun matkan, kunnes mittari nollataan.

Paina ASETUSPAINIKETTA (S) valitaksesi osamatkamittaritilan A tai B (TRIP A/TRIP B).

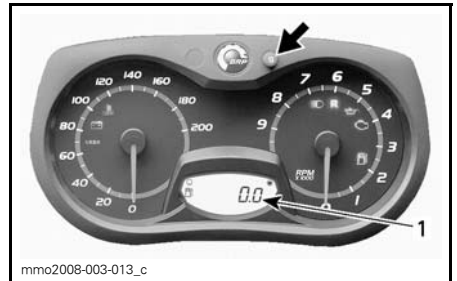

1. Osamatkamittaritila (TRIP A/TRIP B)

Nollaa painamalla ja pitämällä ASETUSPAINIKE SET (S) alas painettuna.



C) Osa-aikamittari

Rekisteröi ajoneuvon ajoaikaa sähköjärjestelmän ollessa päällä siitä lähtien, kun se on viimeksi nollassa.

Paina ASETUSPAINIKETTA (S) valitaksesi osa-aikamittaritilan (HrTRIP).

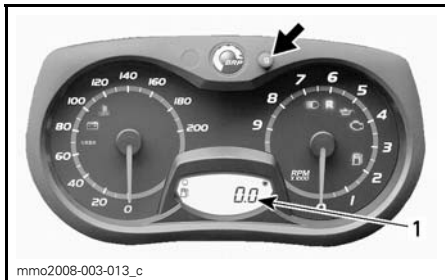

1. Osa-aikamittaritila (HrTRIP)

Nollaa painamalla ja pitämällä ASETUSPAINIKE SET (S) alas painettuna.



D) Polttoainemäärä

Palkeista koostuva pylväsmittari, joka osoittaa jatkuvasti polttoainesäiliössä olevan polttoaineen määrän.

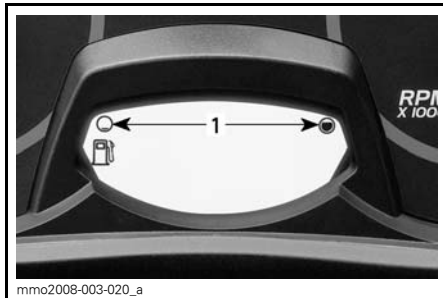

POLTOAINEMITTARI

1. Käyttöalue

Moottorin jäähdytysnesteen lämpötila (lisävarustemoduuli)

Ylikuumenemisvaroitin.

ILMOITUS Jos moottori ylikuumentee, pysäytä ajoneuvo turvalliseen paikkaan. Katso osaa VIANETSINTÄ.

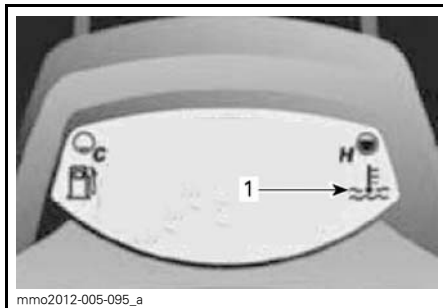

LISÄVARUSTEYKSIKKÖ ASENNETTU

1. Ylikuumenemisvaroitin

F) E-TEC -moottorin säilytyskuntotila (Ominaisuus ei ole saatavana ACE-malleissa)

Näyttää tekstin "ÖLJY" moottorin siirryessä toimenpiteisiin säilytyskuntotilaa varten.

G) Lämmitettävien käsikahvojen lämmitysvoimakkuus

Lämmitysvoimakkuus näkyy digitaalisessa näytössä.

HUOM: Lämmitysvoimakkuus voidaan säätää yhdeksälle eri teholle. Vapautettaessa näyttö palautuu osoittamaan polttoainemäärää polttoainesäiliössä.

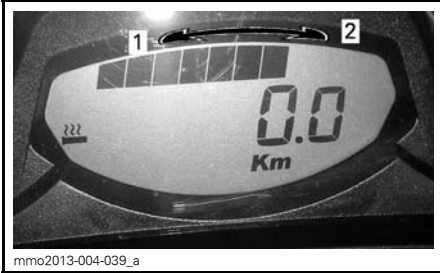

mmo2013-004-039_a

LÄMMITYSVOIMAKKUUS

1. Viileämpi
2. Kuumempi

H) Lämmitettävän kaasuvivun lämmitysvoimakkuus

HUOM: Pylväsmittari tulee näkyviin digitaalinäyttöön, kun kaasuvivun lämmittin kytketään katkaisimesta päälle. Vapautettaessa näyttö palautuu osoittamaan polttoainemäärää polttoainesäiliössä.

HUOM: Lämmitysvoimakkuus voidaan säätää yhdeksälle eri teholle.

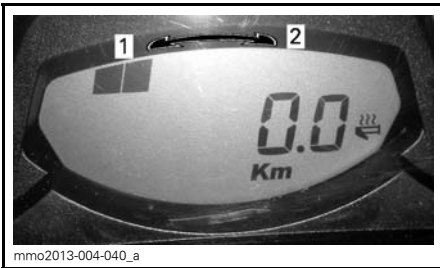

mmo2013-004-040_a

LÄMMITYSVOIMAKKUUS

1. Viileämpi
2. Kuumempi

12) Analoginen/digitaalinen monitoimimittari

Analogisella/digitaalisella monitoimimittarilla varustetut mallit

VAROITUS

Digitaalinäytön tarkasteleminen voi kääntää pois huomion ajoneuvon käytöstä, erityisesti jatkuvasta ympäristön tarkkailusta.

Mittarin kuvaus

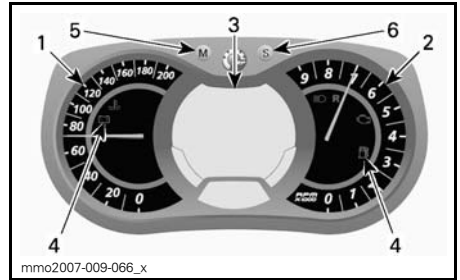

mmo2007-009-066_x

ANALOGINEN/DIGITAALINEN MONITOIMIMITTARI

1. Nopeusmittari
2. Kierroslukumittari
3. Digitaalinen monitoiminäyttö
4. Merkkivalot
5. Valikkopainike
6. Aetuspainike

HUOM: Nopeusmittari on tehtaalla asetettu näyttämään metrisessä mittayksikössä (kilometrejä), mutta sen voi muuttaa näyttämään englantilaisessa mittayksikössä (maileja). Ota yhteys valtuutettuun Lynx-jälleenmyyjään yksikön vaihtamista varten.

1) Nopeusmittari

Mittaa ajoneuvon nopeutta.



MITTARIN VASEN OSA

2) Kierroslukumittari (RPM)

Mittaa moottorin kierros lukua minuutissa (RPM). Todelliset kierrokset saa kertomalla luvun 1 000:lla.



MITTARIN OIKEA OSA

3) Monitoimimittarin digitaalinäyttö

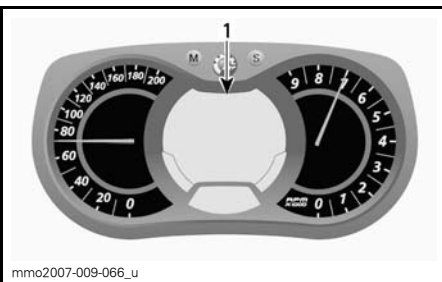

ANALOGINEN/DIGITAALINEN MONITOIMIMITTARI

1. Monitoiminäyttö

Katso alla olevasta taulukosta tavallisimmat merkivalojen ilmaisemat tiedot. Katso kohdasta **VALVONTAJÄRJESTELMÄ** tietoja vikamerkkivaoista.

Monitoiminäyttöä käytetään:

- Näyttämään TERVEHDYSviesti, kun virta kytketään päälle
- Näyttämään AVAIMEN tunnistusviesti
- Näyttämään erilaisia, kuljettajan valitsemia tietoja
- Erilaisten käyttötilojen tai toimintojen aktivoimiseen tai muuttamiseen
- Näyttämään toiminnan aktivointia tai järjestelmän vikoja koskevia rullaavia viestejä
- Näyttämään vikakoodit.

Kun tietojärjestelmään kytketään aluksi virta, numeronäyttö siirtyy oletuksena viimeisimpänä valittuun tietoon.

VAROITUS

Älä koskaan säädä tai aseta monitoimimittarin toimintoja ajon aikana.

4) Merkkivalot ja viestit



TYYPILLINEN — MERKKIVALOT

E-tec -mallit

MERKKI- VALO(T) PÄÄLLÄ	PIIPPARI	VIESTINÄYT- TÖ	KUVAUS
	4 lyhyttä piippausta joka 5. minuutti.	ALH. ÖLJYNPIN- NANTASO	E-TEC: Tuorevoiteluöljyä on vähän jäljellä. Sammuta kelkka turvalliseen paikkaan, lisää sitten tuorevoiteluöljyä säiliöön.
	—	—	Polttoaine vähissä. Yksi (1) pylväs jäljellä polt- toainemäärän näytössä. Täytä polttoainesäiliö niin pian kuin mahdollista.
	Hitaasti toistuvat pitkät piip- paukset	PERUUTUS- VAIHDE	Peruutusvaihte on valittu.
	3 lyhyttä piippausta	PERUUTUS- VAIHDE EI PÄÄLLÄ	Peruutusvaihte ei kytkeytynyt päälle, yritä uu- delleen.
	—	—	Ajovalojen kaukovalot on valittuna.
—	—	MOOTTORIN ESILÄMMI- TYS	E-TEC: Moottori ja/tai tuorevoiteluöljy on esi- lämmitettävä ennen normaalia käyttöä. Moottorin kierroslukua rajoitetaan, kunnes haluttu lämpötila on saavutettu (ajettaessa enintään 10 minuuttia). Esilämmitys saattaa tapahtua käynnistettäessä moottoria uudelleen erittäin kylmässä säässä.
ACE			
	—	—	ECO-tila on valittu.
	—	—	Vakiotila on valittu.
	—	—	Sport-tila on valittu.

5) VALIKKOPAINIKE (M)

Painikkeella navigoidaan monitoimimittarin näytössä.

HUOM: VALIKKOPAINIKKEELLA (M) monitoimi kytkimen kotelossa on samat toiminnot ja voit käyttää myös sitä.

6) ASETUSPAINIKE (S)

Painikkeella navigoidaan, asetetaan tai nollataan monitoimimittarin näytön toimintoja.

Moottorin on oltava käynnissä, jotta säädöt tallentuvat muistiin.

HUOM: Asetuspainikkeella SET (S) monitoimikytkimessä on samat toiminnot ja voit käyttää myös sitä

Mittarin ominaisuudet

MITTARIN OMINAISUUDET			
TOIMINNOT	600 HO E-TEC	800R E-TEC	900 ACE
A) Nopeusmittari	Osoittaa oletuksena		
B) Moottorin kierrosluku minuutissa	X	X	X
C) Matkamittari	X	X	X
D) Osamatkamittari "A" tai "B"	X	X	X
E) Osa-aikamittari	X	X	X
F) Kello	X	X	X
G) Polttoainemittari	X	X	X
H) Ajokorkeus	X	X	X
I) Huippunopeus	X	X	X
J) Keskinopeus	X	X	X
K) Lämmitettävien käsikahvojen lämmitysvoimakkuus	X	X	X
L) Lämmitettävän kaasuvivun lämmitysvoimakkuus	X	X	X
M) Välitön polttoaineen kulutus	X	X	X
N) Polttoaineen kokonaiskulutus	X	X	X
O) Viestinäyttö	X	X	X
P) Moottorin jäähdytysnesteen lämpötila	X	X	X
Q) E-TEC-moottorin säilytyskuntotila	X	X	Ei saat.
R) Kierroksen tallennustila ⁽¹⁾	X	X	Lisäv.
S) Suurin kierrosluku RPM (E-TEC)	X	X	Ei saat.
X = X merkitsee vakiovarustetta Lisäv. = Ominaisuus saatavana lisävarusteena Ei saat = Ei saatavana (1)Lämpötila-, kompassi ja kierroksen tallennustoiminnot voidaan lisätä ajoneuvoon helposti ostamalla tarvittava lisäyksikkö. Ota yhteys Lynx-jälleenmyyjäsi saadaksesi lisätietoja.			

A) Nopeusmittari

Analogisen nopeusmittarin lisäksi ajoneuvon nopeutta voidaan seurata myös monitoiminäytön kautta.

Ajoneuvon nopeus voidaan näyttää näytön 1 tai näytön 2 avulla.

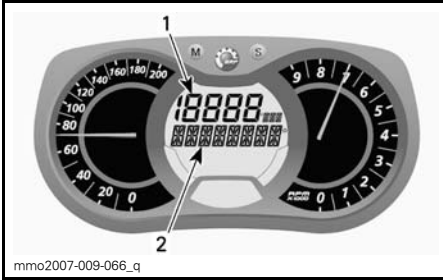

MONITOIMINÄYTTÖ

1. Näyttö 1
2. Näyttö 2

Valitse VALIKKOPAINIKKEELLA (M) haluamasi näyttö ja menettele sitten seuraavasti:

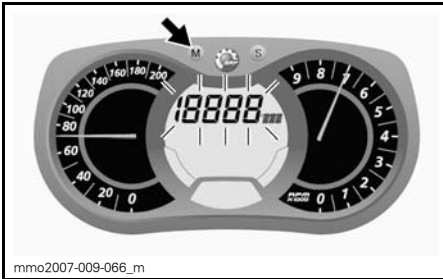

Kun näyttö vilkkuu, paina ASETUSPAINIKKETTA (S) valitaksesi nopeusmittaritilan.

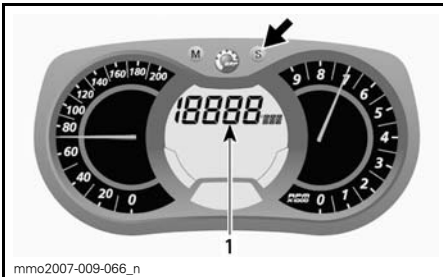

1. Nopeusmittaritila

Paina VALIKKOPAINIKKETTA (M) vahvistaaksesi valinnan tai odota viisi sekuntia.



B) Kierroslukumittari (Kierr./min.)

Analogisen kierroslukumittarin lisäksi moottorin kierroslukua voidaan seurata myös monitoiminäytön kautta.

Moottorin kierrosluku voidaan näyttää näytön 1 tai näytön 2 avulla.

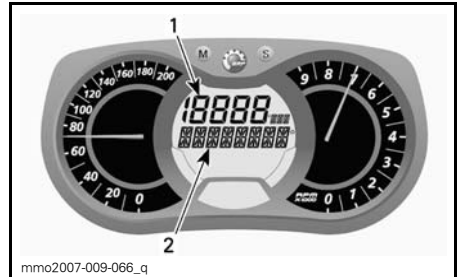

MONITOIMINÄYTTÖ

1. Näyttö 1
2. Näyttö 2

Valitse VALIKKOPAINIKKEELLA (M) haluamasi näyttö ja menettele sitten seuraavasti:

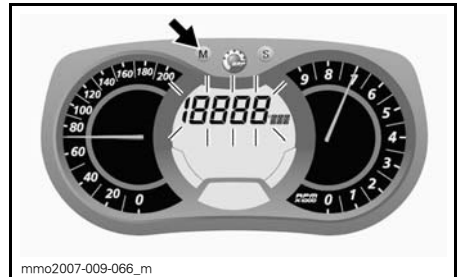

Kun näyttö vilkkuu, paina ASETUSPAINIKETTA (S) valitaksesi kierroslukutilan.

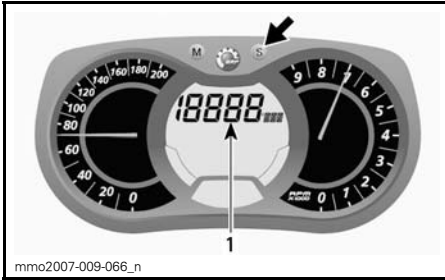

1. Kierroslukutila

Paina VALIKKOPAINIKETTA (M) vahvistaaksesi valinnan tai odota viisi sekuntia.

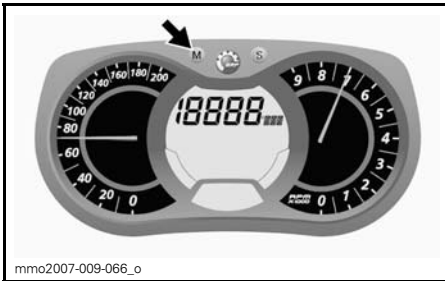

C) Matkamittari

Tallentaa ajetun kokonaismatkan.

Paina ASETUSPAINIKETTA (S) valitaksesi matkamittaritilan.

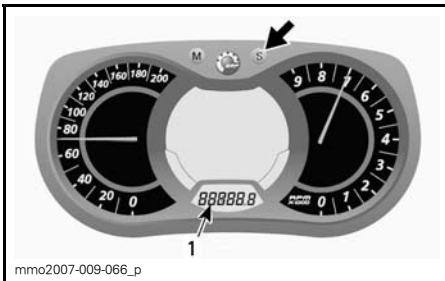

1. Matkamittaritila (km/mi)

D) Osamatkamittari A tai B

Osamatkamittari tallentaa ajetun matkan, kunnes mittari nollataan.

Paina ASETUSPAINIKETTA (S) valitaksesi osamatkamittaritilan A tai B (TRIP A/TRIP B).

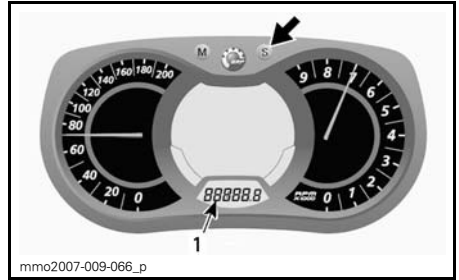

1. Osamatkamittaritila (TRIP A/TRIP B)

Nollaa painamalla ja pitämällä ASETUSPAINIKETTA (S) alas painettuna.

HUOM: E-TEC -malleissa osamatkamittari B:n (TRIP B) nollaaminen nollaa samalla MYÖS POLTTOAINEEN KOKONAISKULUTUKSEN (TOTAL FUEL CONSUMPTION).

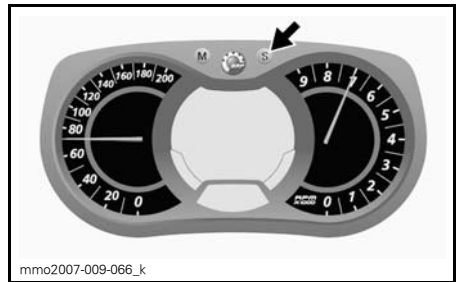

E) Osa-aikamittari

Rekisteröi ajoneuvon ajoaikaa sähköjärjestelmän ollessa päällä siitä lähtien, kun se on viimeksi nollattu.

Paina ASETUSPAINIKETTA (S) valitaksesi osa-aikamittaritilan (HrTRIP).

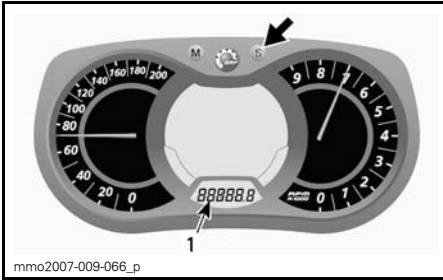

1. Osa-aikamittaritila (HrTRIP)

Nollaa painamalla ja pitämällä ASETUSPAINIKE SET (S) alas painettuna.

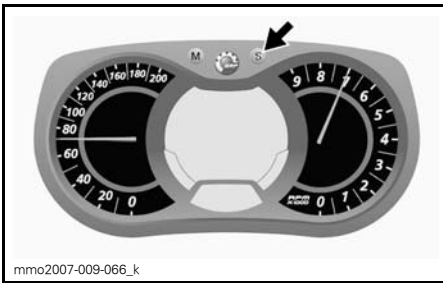

F) Kello

Sähkökäynnisteiset mallit

HUOM: Tämä kello näyttää ajan vain 24 tunnin muodossa.

Paina ASETUSPAINIKETTA (S) valitaksesi kellotilan.

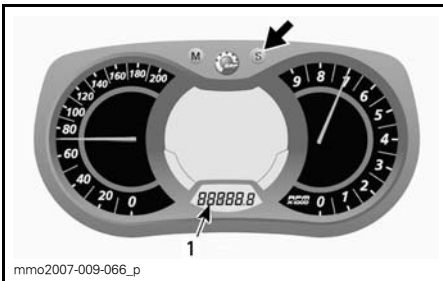

1. Kello

Paina ASETUSPAINIKETTA (S) ja pidä alas painettuna aktivoidaksesi kellon asetukset.

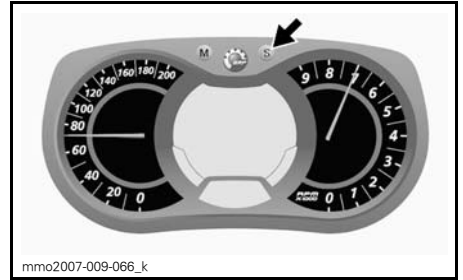

Vaihda TUNNIT painamalla ASETUSPAINIKKEESTA (S) samalla, kun tuntilukema vilkkuu.

Vaihda MINUUTIT painamalla VALIKKOPAINIKKEESTA (M), kun tuntilukema vilkkuu. Paina ASETUSPAINIKETTA (S) vaihtaaksesi minuutit.

Paina VALIKKOPAINIKETTA (M) tallentaaksesi kellon asetukset ja poistuaksesi tilasta.

G) Polttoainemäärä

Palkeista koostuva pylväsmittari, joka osoittaa jatkuvasti polttoainesäiliössä olevan polttoaineen määrän.

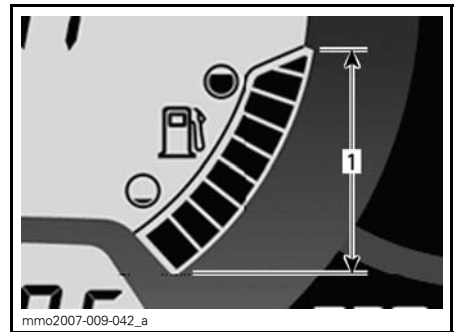

POLTTOAINEMITTARI

1. Käyttöalue

H) Ajokorkeus

Näyttää senhetkisen likimääräisen ajokorkeuden meren pinnasta ilmanpaineen avulla laskettuna.

HUOM: Ajokorkeus meren pinnasta näkyy pyöristettynä 100 metrin (mittari säädetty näyttämään metrisiä yksiköitä) tai 200 jalan (mittari säädetty näyttämään englantilaisia yksiköitä) välein.

Näyttääksesi ajoneuvon ajokorkeuden menettele seuraavasti.

Paina VALIKKOPAINIKETTA (M) valitaksesi näytön 2.

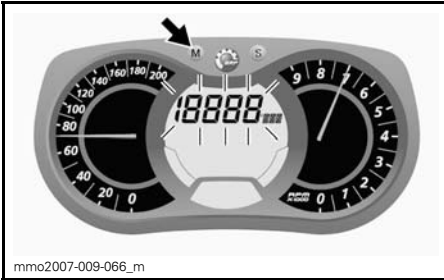

Kun näyttö vilkkuu, paina ASETUSPAINIKETTA (S) valitaksesi ajokorkeutta osoittavan tilan.

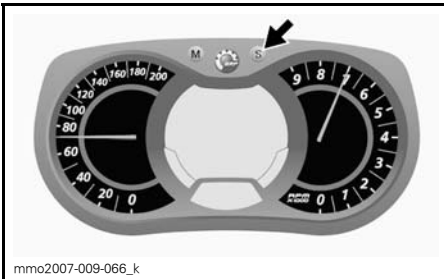

Seuraava merkki ilmestyy näyttöön ajokorkeustilan ollessa valittuna.



KORKEUSTILA

Paina VALIKKOPAINIKETTA (M) vahvistaaksesi valinnan tai odota viisi sekuntia.



l) Huippunopeus

Tallentaa ajoneuvon huippunopeuden edellisen nollaamisen jälkeen.

Näytä ajoneuvon huippunopeus seuraavasti.

Paina VALIKKOPAINIKETTA (M) valitaksesi näytön 1.

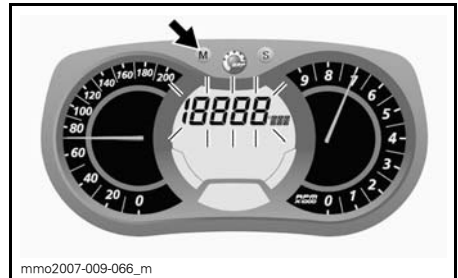

Kun näyttö vilkkuu, paina ASETUSPAINIKETTA (S) valitaksesi huippunopeuden tilan (TOP_SPD).

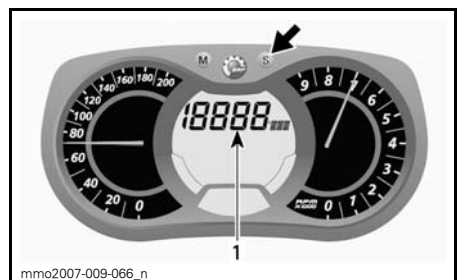

1. Huippunopeuden (TOP_SPD) tila

Paina VALIKKOPAINIKETTA (M) vahvistaaksesi valinnan tai odota viisi sekuntia.



Aloita nollaaminen painamalla VALINTAPAINIKETTA (M) valitaksesi käyttötilan.



Kun näyttö vilkkuu, paina ASETUSPAINIKETTA (S) valitaksesi keskinopeuden tilan (AVR_SPD).



Kun näyttö vilkkuu, nolaa painamalla 5 sekunnin sisällä pitkään ASETUSPAINIKETTA (S).

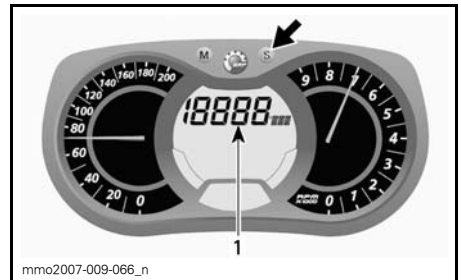

1. Ajoneuvon keskinopeuden (AVR_SPD) tila

Paina VALIKKOPAINIKETTA (M) vahvistaaksesi valinnan tai odota viisi sekuntia.

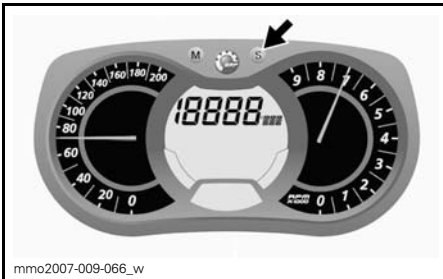

J) Keskinopeus

Tallentaa ajoneuvon keskinopeuden edellisen nollaamisen jälkeen.

Näytä ajoneuvon keskinopeus seuraavasti.

Paina VALIKKOPAINIKETTA (M) valitaksesi näytön 1.

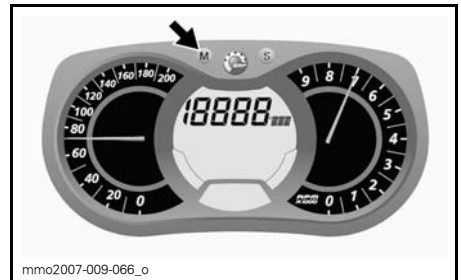

Aloita nollaaminen painamalla VALINTAPAINIKETTA (M) valitaksesi käyttötilan.



Kun näyttö vilkkuu, nollaa painamalla 5 sekunnin sisällä pitkään ASETUSPAINIKETTA (S).

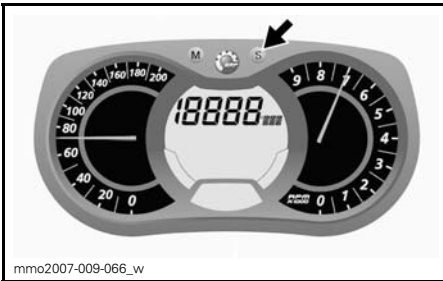

K) Lämmitettävien käsikahvojen lämmitysvoimakkuus

Pylväsmittari osoittaa lämmitysvoimakkuuden.

Katso yksityiskohdat osasta *LÄMMITETTÄVIEN KÄSIKAHVOJEN KATKAISIN*.

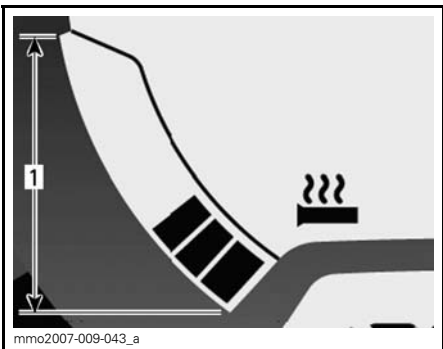

LÄMMITETTÄVÄT KÄSIKAHVAT

1. Käyttöalue

L) Lämmitettävän kaasuvivun lämmitysvoimakkuus

Pylväsmittari osoittaa lämmitysvoimakkuuden.

Polttoainemäärän sijasta pylväsmittariin tulee näkyviin lämmitettävän kaasuvivun lämmitysvoimakkuus, kun sen katkaisin kytketään päälle. Vapautettaessa näyttö palautuu osoittamaan polttoainemäärää.

Katso yksityiskohdat osasta *LÄMMITETTÄVÄN KAASUVIVUN KATKAISIN*.

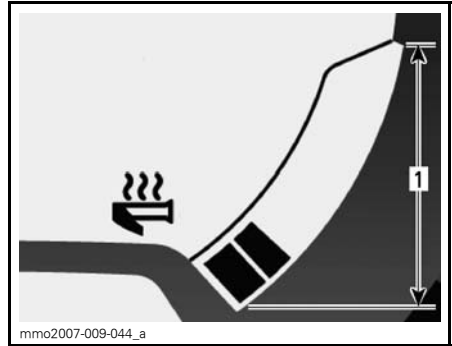

LÄMMITETTÄVÄ KAASUKAHVA

1. Käyttöalue

M) Hetkellinen polttoaineen kulutus

Laskee ajoneuvon keskimääräisen polttoaineen kulutuksen ajon aikana.

Näyttääksesi ajoneuvon keskimääräisen polttoaineen kulutuksen menettelle seuraavasti.

Paina VALIKKOPAINIKETTA (M) valitaksesi näytön 1.

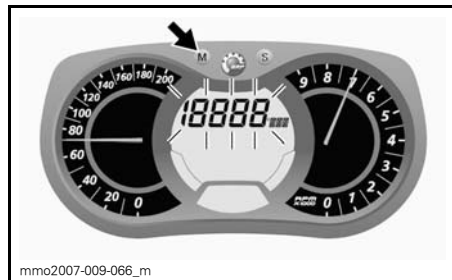

Kun näyttö vilkkuu, paina ASETUSPAINIKETTA (S) valitaksesi ajoneuvon välittömän polttoainekulutuksen tilan.

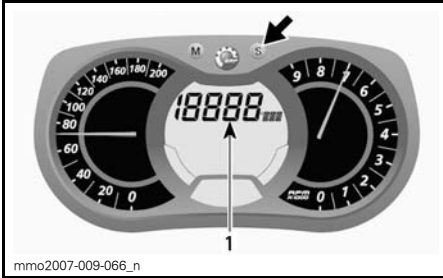

1. Välittömän polttoaineen kulutuksen tila

Paina VALIKKOPAINIKETTA (M) vahvistaaksesi valinnan tai odota viisi sekuntia.

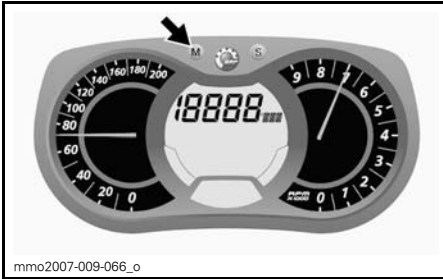

N) Polttoaineen kokonaiskulutus

Rekisteröi ajoneuvon polttoaineen kokonaiskulutuksen edellisestä nollaamisesta alkaen.

Näyttääksesi ajoneuvon polttoaineen kokonaiskulutuksen menettele seuraavasti.

Paina VALIKKOPAINIKETTA (M) valitaksesi näytön.



Kun näyttö vilkkuu, paina ASETUSPAINIKETTA (S) valitaksesi ajoneuvon kokonaispolttoainekulutuksen tilan (TC).

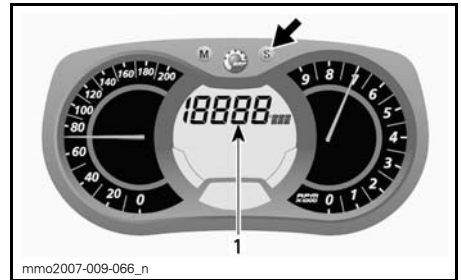

1. Polttoaineen kokonaiskulutustila (TC)

TC ilmestyy näyttöön tilan ollessa valittuna.

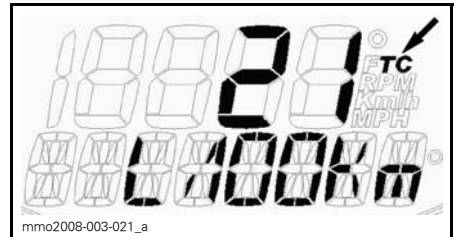

TYYPILLINEN

Paina VALIKKOPAINIKETTA (M) vahvistaaksesi valinnan tai odota viisi sekuntia.

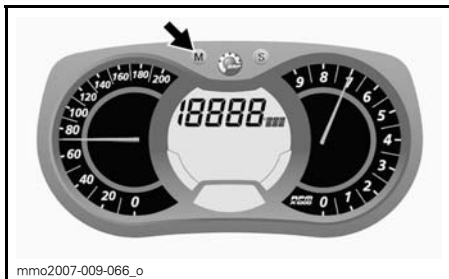

Kun haluat nollata, aseta osamatkamittari kohtaan TRIP B. Katso lisätietoja kohdasta *OSAMATKAMITTARI (TRIP) A TAI B*.

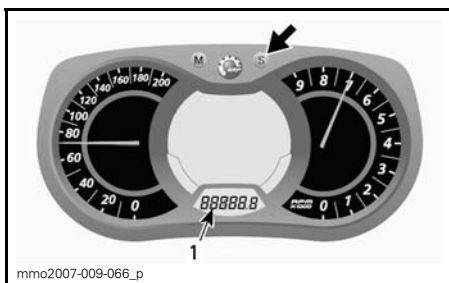

1. Osamatkamittaritila (TRIP B)

Nollaa painamalla ja pitämällä ASETUS-PAINIKE SET (S) alas painettuna.

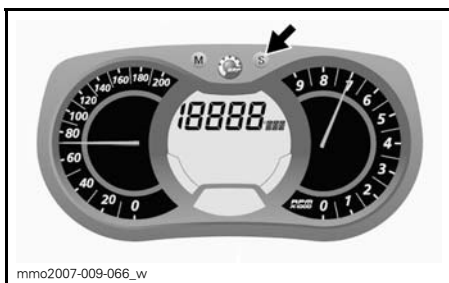

O) Viestinäyttö

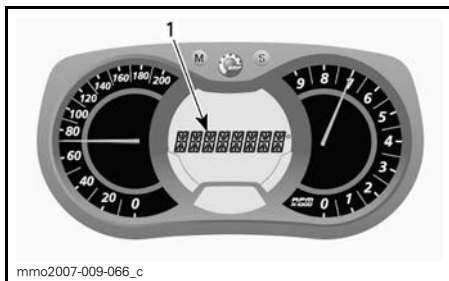

1. Viestinäyttö

Katso *MERKKIVALOT JA VIESTIT* tässä osassa saadaksesi lisätietoja tavallisista viesteistä.

Katso kohta *VALVONTAJÄRJESTELMÄ* saadaksesi tietoja vikoihin ja D.E.S.S.:iin liittyvistä viesteistä.

P) Moottorin jäähdytysnesteen lämpötila

Pylväsmittari, joka näyttää moottorin jäähdytysnesteen lämpötilan.

Normaalin toiminnan aikana pylväiden ei pitäisi nousta noin mittarin keskikohdalle korkeammalle.

ILMOITUS Jos moottori ylikuumentuu, pysäytä ajoneuvo turvalliseen paikkaan. Katso osaa *VIANETSINTÄ*.

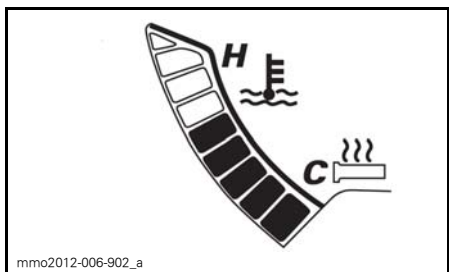

Q) E-TEC -moottorin säilytyskuntotila (Ominaisuus ei ole saatavana ACE-malleissa)

Näyttää viestin ÖLJY, kun toimenpiteet säilytyskuntotilaa varten on aloitettu.

R) Tallennustila

Tässä tilassa ajoneuvon nopeus, moottorin kierros-luku (RPM) ja näytössä 1 esivalittu toiminto voidaan voidaan tallentaa yhtä aikaa kuljettajan määrittelemän ajanjakson ajan.

Kuljettaja voi myös tallentaa yhdeksän (9) eri ajokertaa (kierrosta), joiden kokonaiskesto voi olla enintään 2,5 minuuttia.

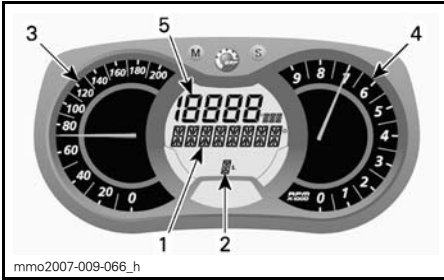

KIERROKSEN TALLENUSTILA

1. Kierroksen tallennustilan näyttö
2. Ajokerrat (kierrokset)
3. Ajoneuvon nopeus
4. Moottorin kierros-luku (RPM)
5. Esivalittu toiminto

Kierroksen tallennustilan aktivointi:

1. Paina ASETUSPAINIKETTA (S) valitaksesi matkamittaritilan näytössä 3.
2. Aktivoi tila painamalla ASETUSPAINIKETTA (S) 2 sekunnin ajan. Näyttöön tulee REC merkiksi tallennustilan valitsemisesta.



1. Tallennustila
2. Matkamittari

3. Vaihda tilojen välillä painamalla ASETUSPAINIKETTA (S).

Käytettävissä ovat seuraavat tilat: SEIS, TALLENNA (REC) ja TOISTA.

Tallenna seuraavasti:

1. Valitse REC-tila (tallennus).

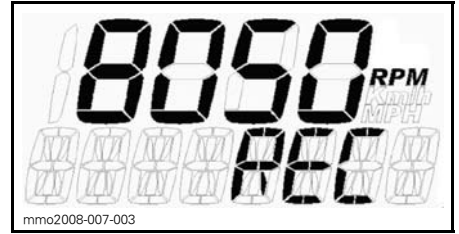

TALLENUSTILA

2. Aloita tallennus painamalla VALIKKOPAINIKETTA (M).
3. Paina tallennuksen aikana uudelleen VALIKKOPAINIKETTA (M) aina halutessasi tallentaa uuden kierrosajan (1 - 9 kierrosta).

Pysäytä tallennus painamalla ASETUSPAINIKETTA (S).

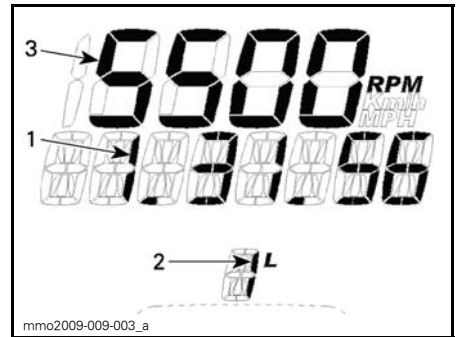

TALLENUSTILA

1. Tallennusaika
2. Kierros/ajokerta
3. Valittu tila

Tallenna toinen ajokerta painamalla ASETUSPAINIKETTA (S), kunnes näytössä on REC (tallennustila). Tallenna toistamalla aiemmin kuvattu menettely.

Tallennettujen tietojen tarkastelu:

Valitse TOISTOtila.

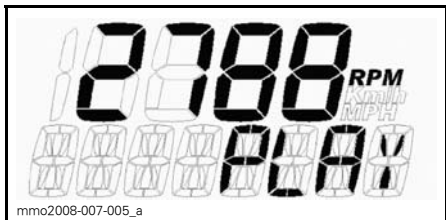

TOISTOTILA

1. Toista tallennetut tiedot painamalla VALIKKOPAINIKETTA (M).

Kaikki tallennetut tiedot (nopeusmittari, kierroslukumittari ja näyttöä 1 esivalittu tila) näytetään yhtä aikaa.

2. Pysäytä tallennettu kierros painamalla ASETUSPAINIKETTA (S) TAI vaihda toiseen tallennettuun kierrokseen painamalla VALIKKOPAINIKETTA (M).

HUOM: Painettaessa ASETUSPAINIKETTA (S) meneillään olevan kierroksen ajanotto pysähtyy, minkä jälkeen näytössä näkyy kyseisen kierroksen tallennetun ajan pituus ja 5 sekunnin kuluttua automaattisesti seuraava tallennettu kierros.

Kaikkien tallennettujen kierrosten loppuksi näyttöön tulee SEIS.

Tarkastele tallennettuja tietoja uudelleen palaamalla TOISTA-tilaan painamalla ASETUSPAINIKETTA (S). Tarkastele tietoja toistamalla aiemmin kuvattu menettely.

Tallenna muita kierroksia vaihtamalla REC-tilaan (tallennus) painamalla ASETUSPAINIKETTA (S). Tallenna toistamalla aiemmin kuvattu menettely.

Poistu kierroksen tallennustilasta painamalla ASETUSPAINIKETTA (S) 5 sekuntia. Aiemmin valittu tila tulee näyttöön.

S) Suurin kierrosluku RPM

Rekisteröi ajoneuvon korkeinta kierrosnopeutta minuutissa (RPM) edellisestä nollaamisesta alkaen.

Näyttääksesi ajoneuvon korkeimman kierrosluvun minuutissa menettele seuraavasti:

1. Paina VALIKKOPAINIKETTA (M) valitaksesi näytön.

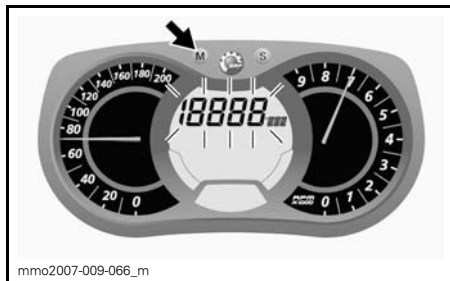

HUOM: Näyttö vilkkuu noin 5 sekuntia ja palaa sitten aiemmin valittuun tilaan, jos näyttöä ei vaihdeta.

2. Kun näyttö vilkkuu, paina asetuspainiketta SET (S) rullataksesi näyttöä ja valitaksesi huippukierrosluvun tilan (TOP_RPM).

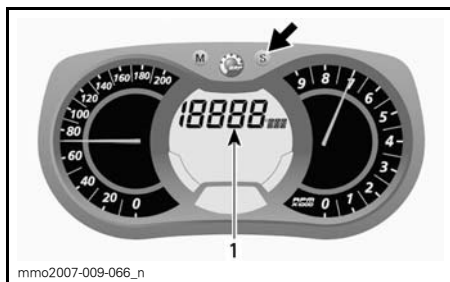

1. Korkeimman kierrosnopeuden tila (TOP_RPM)

3. Paina VALIKKOPAINIKETTA (M) vahvistaaksesi valinnan tai odota viisi sekuntia.



Aloita nollaaminen painamalla VALIKKOPAINIKETTA (M) valitaksesi käyttötilan.



Nollaa painamalla ja pitämällä asetus-painike SET (S) alas painettuna viiden sekunnin sisällä.

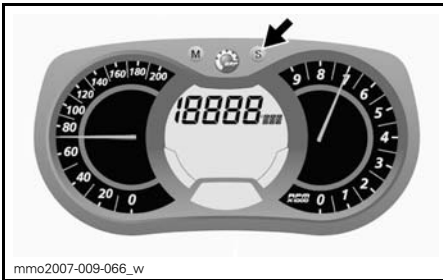

Mittarin asettaminen

Kellon asettaminen

HUOM: Tämä kello näyttää ajan vain 24 tunnin muodossa.

Paina ASETUSPAINIKETTA (S) valitaksesi kellotilan.

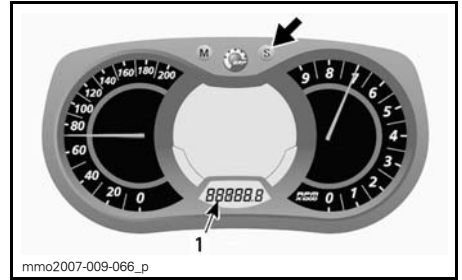

1. Kello

Paina ASETUSPAINIKETTA (S) ja pidä alas painettuna aktivoitaksesi kellon asetukset.

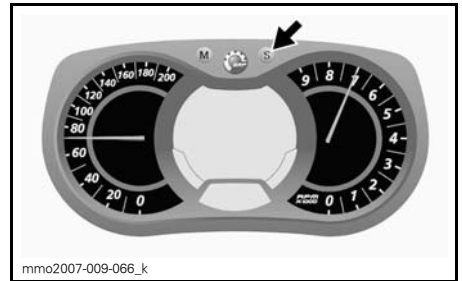

Vaihda TUNNIT painamalla ASETUSPAINIKKEESTA (S) samalla, kun tuntilukema vilkkuu.

Vaihda MINUUTIT painamalla VALIKKOPAINIKKEESTA (M), kun tuntilukema vilkkuu. Paina ASETUSPAINIKETTA (S) vaihtaaksesi minuutit.

Paina VALIKKOPAINIKETTA (M) tallentaaksesi kellon asetukset ja poistuaksesi tilasta.

Yksikön valinta (KM/H tai MAILIA/H)

Mittari voidaan säätää näyttämään metrisiä tai englantilaisia yksiköitä. Ota yhteys valtuutettuun Lynx-jälleenmyyjään.

Kielen valinta

Mittarin näyttökieli on vaihdettavissa. Ota yhteys valtuutettuun Lynx-jälleenmyyjään kielivaihtoehtojen ja mittarin säätämiseksi mieltymystesi mukaisesti.

13) Variaattorihihnan suoja

Variaattorihihnan suojan irrottaminen

VAROITUS

ÄLÄ KOSKAAN käytä moottoria:

- Ellei variaattorihihnan suoja ja muut suojat ole kiinnitettynä paikoillaan.
- jos kuomu tai sivupaneelit ovat auki tai poistettu.

Älä koskaan yritä tehdä säätöjä mihinkään liikkuvaan osaan, kun moottori on käynnissä.

HUOM: Variaattorihihnan suoja on tarkoituksella jonkun verran ylisuuri, jotta se painuisi tiiviisti kiinnitystappejaan ja pidikkeitään vasten, näin estetään ylimääräiset äänet ja värinät. On tärkeää, että tämä kireys säilytetään asennettaessa suoja uudelleen.

Irrota turvakatkaisimen pistoke moottorin pysäytyskatkaisimesta.

Avaa moottoritilan vasen sivupaneeli.

Irrota kiinnityssokka.

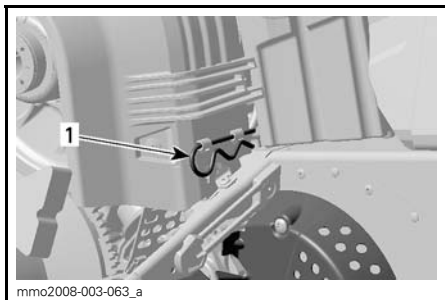

TYYPILLINEN
1. Kiinnityssokka

Nosta suojan takaosaa ja vapauta se sitten etukielekkeistä kääntämällä suoja ulospäin.

Variaattorihihnan suojan asentaminen

Asentaessasi hihnan suojaa takaisin aseta sen leikkaus kohti kelkan etuosaa.

Työnnä kieleke koloon ja paina se paikalleen



TYYPILLINEN
1. Kieleke

Aseta läpivienti kiinnitystangon päälle. Voi olla tarpeen hiukan nostaa konsolia, jotta tilaa olisi enemmän.

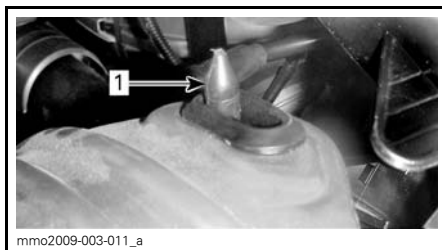

TYYPILLINEN
1. Kiinnitystanko

Aseta hihnan suojan takaosa kiinnittimen päälle ja lukitse kiinnityssokalla.

HUOM: Varmista, että hihnan suojan takaosa on oikein rajoittimella.



1. Kiinnityssokka

14) Lämmitettävien käsikahvojen katkaisin (E-TEC)

HUOM: Lämmitettävät käsikahvat ovat toiminnassa, kun moottorin kierrosluku ylittää 2000 kierrosta minuutissa.

Paina katkaisinta, jolloin voit valita sopivan lämmön voimakkuuden pitääksesi kätesi miellyttävän lämpiminä.

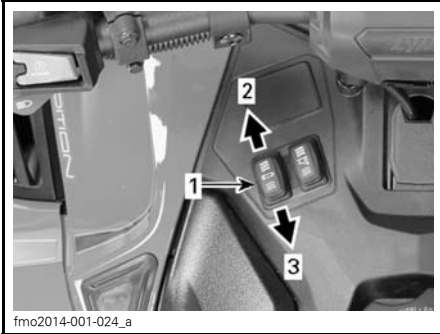

MUUTTAVA VOIMAKKUUS

1. Lämmitettävän käsikahvan katkaisin
2. Lämmön nostaminen
3. Lämmön laskeminen

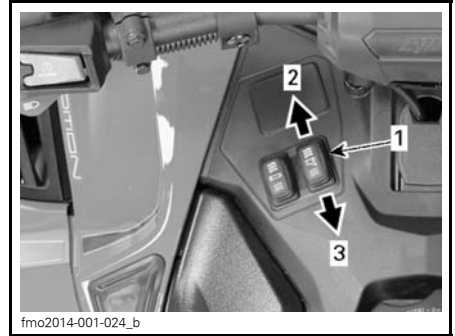

MUUTTAVA VOIMAKKUUS

1. Lämmitettävän kaasuvivun katkaisin
2. Lämmön nostaminen
3. Lämmön laskeminen

Lämmitysvoimakkuus näkyy monitoiminäytössä.

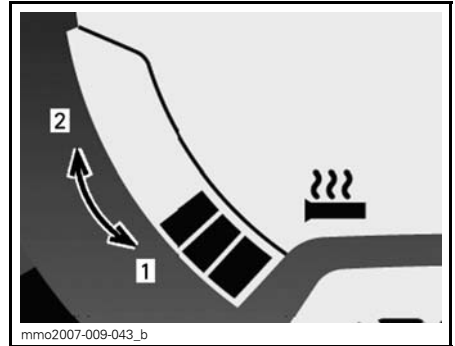

LÄMMITYSVOIMAKKUUS

1. Viileämpi
2. Kuumempi

Käsikahvojen lämmitys on POIS PÄÄLTÄ-asento, kun näytössä ei näy pylväitä.

15) Lämmitettävän kaasuvivun katkaisin (Vain BoonDocker ja Rave RE)

HUOM: Lämmitettävä kaasuvipu on toiminnassa, kun moottorin kierrosluku ylittää 2000 kierrosta minuutissa.

Paina katkaisinta, jolloin voit valita sopivan lämmön voimakkuuden pitääksesi peukalosi miellyttävän lämpiminä.

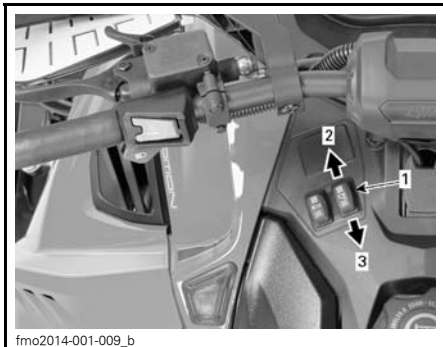

MUUTTUVA VOIMAKKUUS

1. Lämmitettävän kaasuvivun katkaisin
2. Lämmön nostaminen
3. Lämmön laskeminen

HUOM: Pylväsmittari tulee näkyviin monitoimimittarin näyttöön, kun kaasuvivun lämmitin kytketään katkaisimesta päälle. Vapautettaessa näyttö palautuu osoittamaan polttoainemäärää polttoainesäiliössä.

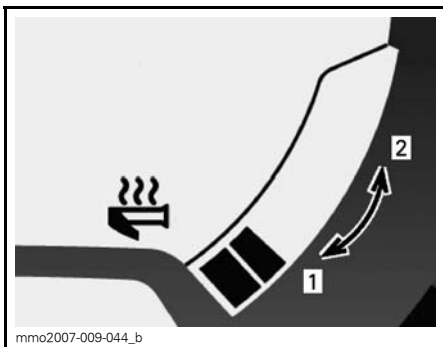

LÄMMITYSVOIMAKKUUS

1. Viileämpi
2. Kuumempi

Kaasuvivun lämmitys on POIS PÄÄLTÄ -asento, kun näytössä ei näy pylviäitä.

16) ECO-/Vakio-/Sport-tilan katkaisin (600 ACE ja 900 ACE)

Tilakatkaisin sijaitsee polttoainesäiliön vasemmalla puolella.

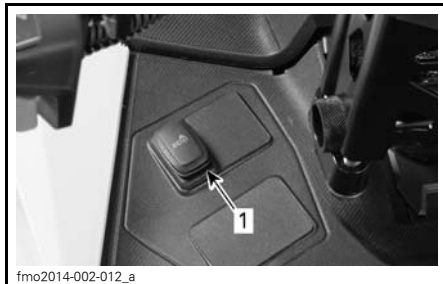

fmo2014-002-012_a

TYYPILLINEN - POLTTOAINESÄILIÖN VASEN PUOLI

1. Tilakatkaisin

Katkaisimen avulla kytketään ECO-/Vakio-/Sport-tilat päälle tai pois päältä.

Katso yksityiskohtaisia tietoja kohdasta **TOIMINTATILAT**.

17) Etutavaratila

Ajoneuvon etuosassa mittarin yläpuolella sijaitsee tavaratila.

Avaa tavaratila vetämällä kielekkeestä.

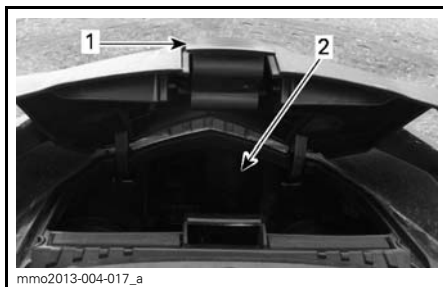

mmo2013-004-017_a

1. Kieleke
2. Tavaratila

18) Takatavarateline

VAROITUS

Kaikki takatavaratelineessä kuljetettavat esineet pitää kiinnittää huolellisesti. Älä kuljeta mitään särkyviä tarvikkeita. Liiallinen paino telineellä saattaa heikentää ohjattavuutta.

Takatavarateline (LinQ)

Rave-, Xtrim- ja Rave RE -mallit

⚠ TÄRKEÄÄ Säädä jousitus aina uudelleen kuorman mukaisesti. Tavaratelineen kapasiteetti on rajoitettu. LinQ1:n kuorman ENIMMÄISPAINO on 15 kg. Aja erittäin hitaalla nopeudella kun kuljetat kuormaa. Aja hitaasti töyssyjen yli.

Xtrim SC/RE- ja Boondocker-mallit

⚠ TÄRKEÄÄ Säädä jousitus aina uudelleen kuorman mukaisesti. Takatavaratelineen tilavuus on rajoitettu. Kuorman ENIMMÄISPAINO on 15 kg, LinQ 1n + LinQ 2n ja kuorman ENIMMÄISPAINO on 6 kg LinQ 2ssa. Aja erittäin hitaalla nopeudella kun kuljetat kuormaa. Aja hitaasti töyssyjen yli.

⚠ VAROITUS

Kuorman ENIMMÄISPAINO on 15 kg, mukaan lukien tavaratilan kuorma. Aja hitaammin kuljettaessasi kuormaa.



fmo2014-002-007_b

1. LinQ edessä
2. LinQ takana

Molempien LinQden kuorman ENIMMÄISPAINO on yhteensä 15 kg. Takana olevan LinQn kuorman ENIMMÄISPAINO sivulla on 6 kg. Kuormaa aina edessä oleva LinQ ensiksi, jos mahdollista. Ylikuormaaminen saattaa vahingoittaa runkoa ja nopeus on suhteessa kuormaan.

19) Korin yläyksikkö (kuomu)

Korin yläyksikön irrotus

1. Irrota mittari.

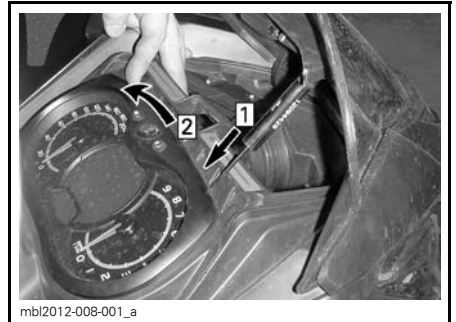

- Askel 1: Avaa lukitus
Askel 2: Kallista

2. Irrota mittarin liitin.
3. Irrota ajovalojen liitin.

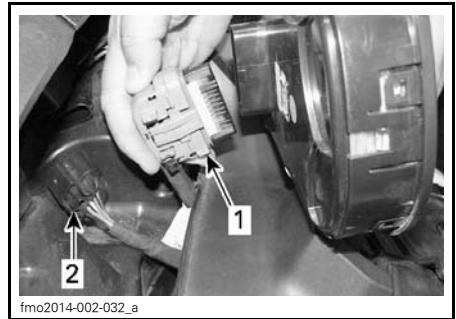

- fmo2014-002-032_a
1. Mittarin liitin
 2. Ajovalojen liitin

4. Irrota vasen ja oikea yläsivupaneeli.
5. Irrota variaattorihihnan suojus.

E-TEC -mallit

6. Irrota ilmanoton liitinputki.

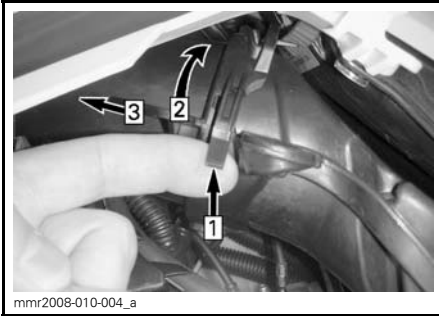

Askel 1: Nosta kielekettä

Askel 2: Kierrä putkea

Askel 3: Vedä eteenpäin

7. Irrota ilman lämpötila-anturi (ATS) liitinputken päältä.

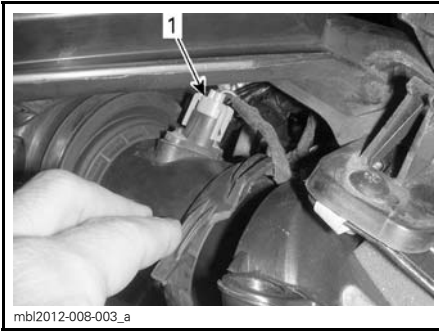

1. ATS-liitin

8. Irrota APS-letku ECM:stä.

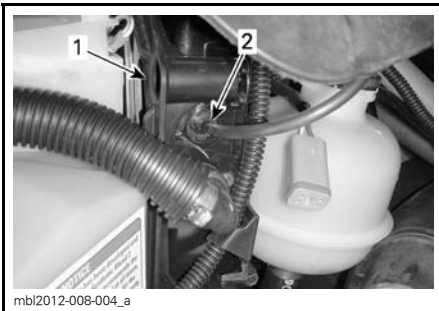

1. ECM

2. APS-letku

ACE -mallit

9. Vedä ilmanottoputkea taaksepäin.



1. Ilmanottoputki

10. Irrota kuusi ylemmää korimoduulia kiinnittävät ruuvit, kolme kummaltakin puolelta.



KUVASSA OIKEA PUOLI

1. Kiinnitysruuvit

11. Kallista korin yläyksikköä 5 astetta ylöspäin yläosaa kohti ja työnnä sitä sitten ajoneuvon etuosaa kohti.

12. Irrota korin yläyksikkö.



fmo2014-002-008_a

TYÖNNÄ ETUOSAA KOHTI

Korin yläyksikön asennus

1. Työnnä korin yläyksikön kielekkeet pohjamuovin yläaukkoihin.



fmo2014-002-004_a

1. Korin yläyksikön kieleke
2. Pohjamuovin yläaukko

2. Työnnä yksikköä takaosaa kohti.



fmo2014-002-008_b

TYYPILLINEN - LIU'UTA TAAKSEPÄIN

3. Asenna korin yläyksikön kiinnitysruuvit kummallakin puolella.



fmo2014-002-005_a

KUVASSA OIKEA PUOLI

1. Kiinnitysruuvit

4. Liitä:
 - APS-letku ECM:ään (E-TEC -mallit)
 - Ajovaloliitin
 - Mittarin liitin
 - Ilman lämpötila-anturi (ATS) (E-TEC -mallit)
 - Ilmanoton liitinputki.
5. Asenna:
 - Mittari
 - Variaattorihihnan suojus.

20) Tartuntakahva

BoonDocker-sarja

Tartuntakahva on tarkoitettu kuljettajan käytettäväksi rinneajossa.

VAROITUS

Ohjauksen apukahva ei ole hinaamista, nostamista tai muuta tarkoitusta varten, vaan ainoastaan tilapäiseen käyttöön avuksi rinneajossa. Pidä aina ainakin toinen käsi ohjaustangossa.

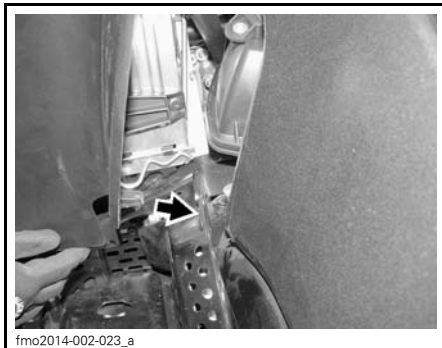

fmo2014-002-023_a

Irrota sivupaneeli avaamalla se ja nostamalla se sitten ylös. Vapauta alasarana kolostaan ja vapauta yläsarana sitten laskemalla paneeli alas.

Asenna sivupaneeli työntämällä ensin ylä-, sitten alasarana paikalleen.

21) Sivupaneelit

Avaa sivupaneeli painamalla painikkeita.

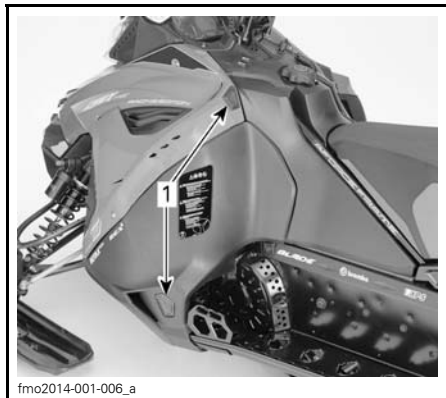

fmo2014-001-006_a

TYYPILLINEN

1. Painikkeet

Sulje sivupaneeli asettamalla vaarna tukevasti paikalleen ja painamalla sivupaneelin lukkoja varmistaaksesi, että sen lukittuu.

Varmista, että sivupaneelin alanurkka edessä asettuu oikeaan paikkaansa ja sivupaneeli on linjassa.

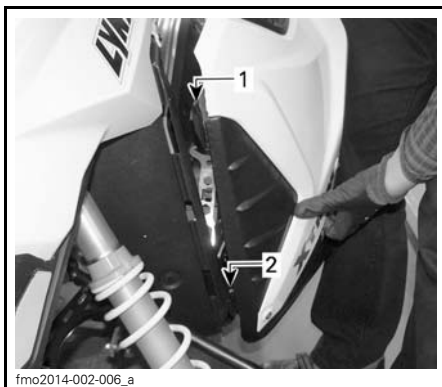

fmo2014-002-006_a

1. Yläsarana

2. Alasarana

Sulje sivupaneeli.

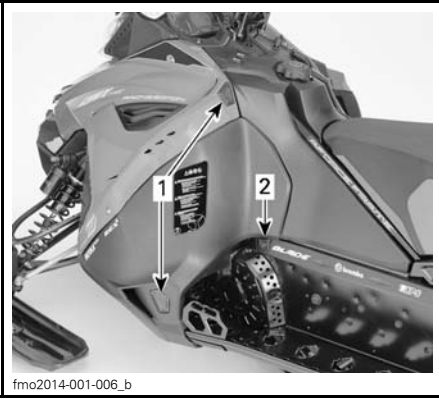

fmo2014-001-006_b

TYYPILLINEN

1. Painikkeet
2. Tapin sijainti

⚠ VAROITUS

Älä koskaan käytä moottoria, jos sivupaneelit ovat avoinna tai ne on poistettu ajoneuvosta.

22) Sulakkeet

ACE -mallit

Sulakekotelot (kaksi) sijaitsevat oikealla puolella, sivupaneelin takana.

Sulakkeet suojaavat sähköjärjestelmää, katso lisätietoja kohdasta *HUOLTO*.

Sulakkeenpitimet sijaitsevat moottoritiilassa.

⚠ TÄRKEÄÄ Älä käytä suuremman virrankeston sulaketta, koska tällöin sähkökomponentit voivat vaurioitua ja/tai on tulipalon vaara.

⚠ VAROITUS

Jos sulake on palanut, vian aiheuttaja pitää tutkia ja korjata ennen seuraavaa käyttöä. Ota yhteys valtuutettuun LYNX-jälleenmyyjään huoltamista varten.

23) Istuimen salpa

Sijaitsee istuimen alla.



fmo2014-001-011_a

1. Istuimen salpa

Istuimen poisto

Irrota säilytyslokero/akun kotelon kansi.



fsi2013-010-003_b

Irrota istuin vetämällä ja nostamalla sitä yhtäaikaaisesti.



fsi2013-010-005

ILMOITUS Vedä kahvoja ylöspäin istuinta irrottaessasi.



Istuimen asennus

Paina istuinta kunnes kuulet istuimen napsahdavan paikalleen.



Kiinnitä akun kotelon kansi paikalleen.



Päätä istuimen asentaminen sulkemalla tavaratilan / akkukotelon kansi.

ILMOITUS Aseta istuin ensiksi paikalleen ja paina sitten tavaratilan / akkukotelon kansi takaisin lukitukseksi istuimen oikeaan asentoon.



HUOM: Varmista, että istuin on huolellisesti kiinnitetty.



24) Säilytyslokero/Akun kotelo

ILMOITUS ENIMMÄISKUORMA on 1,8 kg tasaisesti jaettuna.

Kierrä neljänneskiertokiinnikettä vastapäivään vapauttaaksesi sen ja avaa kansi.

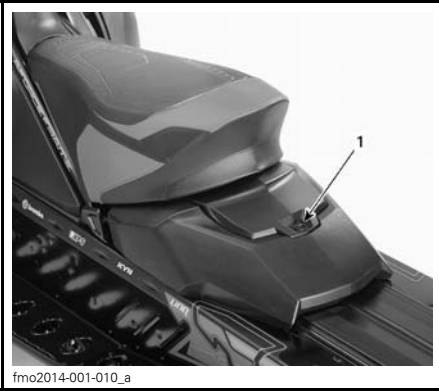
**TAVARATILA**

1. Neljänneskiertoskiinnike

Sulje kansi ja kierrä neljänneskiertokiinnikettä myötäpäivää sulkeaksesi sen.

Sähkökäynnisteiset mallit

fmo2014-001-007

AKUN KOTELO**25) Etu- ja takapuskurit**

Käytetään kun kelkkaa pitää nostaa käsin.

⚠ TÄRKEÄÄ Vältä loukkaantuminen käyttämällä asianmukaisia nostotekniikoita ja etenkin jalkavoimaa. Älä yritä nostaa ajoneuvon takaosaa, jos se tuntuu liian painavalta. Käytä sopivaa nostolaitetta tai pyydä apua ajoneuvon nostamiseen, jos mahdollista.

⚠ VAROITUS

Älä yritä nostaa kelkkaa yksinäsi käsin. Käytä sopivaa nostolaitetta tai pyydä apua välttääksesi loukkaantumisen.

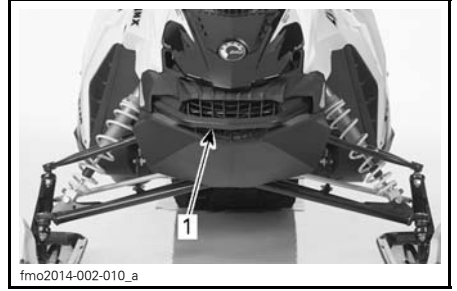
**EDESSÄ**

1. Etupuskuri

**TAKANA**

1. Takapuskuri

⚠ TÄRKEÄÄ Älä vedä tai nosta kelkkaa suksista tai suksien kahvoista.

26) Jarrulevyn suoja

⚠ VAROITUS

Tämän suojan on AINA oltava paikoillaan moottorin käydessä.

27) Kallistuksenvakaajan pikavapautustanko

BoonDocker DS/RE 800 E-TEC -sarjat

Kallistuksenvaimentimen pikairrotusvipu sijaitsee oikealla puolella.

Irrota pikairrotusvipu käsin ajettavuuden parantamiseksi rinneajossa tai syvässä puuterilumessa.

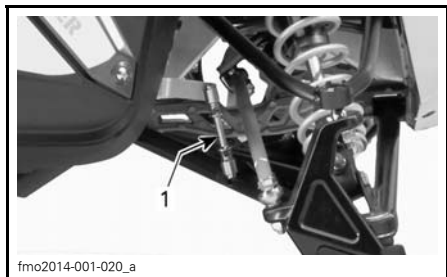

fmo2014-001-020_a

TYYPILLINEN

1. Pikairrotusvipu

VAROITUS

Jos tämä vipu ei ole asennettuna kallistuksenvaimentimeen ajettaessa maastoteillä, kelkan hallinnan menetyksen vaara on suuri. Liitä tämä vipu aina takaisin kallistuksenvaimentimeen maastoreiteillä ajoa varten. Tätä varten ajoneuvo pitää pysäköidä turvalliseen paikkaan, ei reitille.

28) Sähköinen vaimennuksen säädin (LEDC) / Sähköisesti ohjattu jousitus(ECS²)

Rave RE

Kuljettaja voi säätää vaimennusvoimaa sähköisen vaimennuksen säätimen avulla (Electronic Damping Control, LEDC).

Katso kohta *TELASTON JOUSITUKSEN SÄÄTÖ* osassa *VIRITÄ AJO-OLO-SUHTEIDEN MUKAAN*.

Xtrim SC 900 ACE -mallit

Kuljettaja voi säätää ajomukavuutta ja -korkeutta elektronisesti ohjattua jousitusta (ECS²) käyttäen.

Katso kohta *TELASTON JOUSITUKSEN SÄÄTÖ* osassa *VIRITÄ AJO-OLO-SUHTEIDEN MUKAAN*.

29) Jääraapimet (BoonDocker DS)

Ajoneuvossa on jääraapimet, jotka tehostavat jäähdytystä ajettaessa jäällä tai kovaksi pakkautuneella lumella.

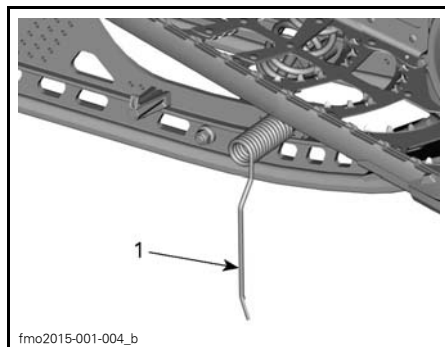

fmo2015-001-004_b

TYYPILLINEN - OSIA IRROTETTU SELVYYDEN VUOKSI

1. Jääraavin käyttöasennossa

Kun jääraapimia ei käytetä, ne on käännettävä säilytysasentoon.

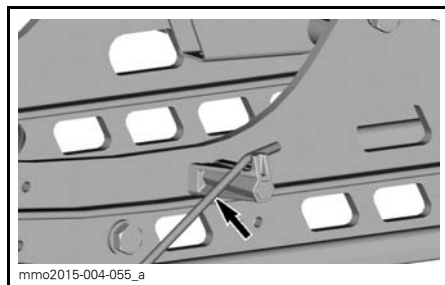

mmo2015-004-055_a

JÄÄRAAVIN SÄILYTYSASENNOSSA

HUOM: Varastoitaessa ajoneuvo sisätiloihin on tarkistettava, että jääraapimet ovat asianmukaisesti säilytysasennossa.

⚠ TÄRKEÄÄ Jos ajoneuvo on juuttunut kiinni, varmista ennen sen irrotusyritystä, että jääraapimet ovat säilytysasennossa.

30) Vetokoukku

Xtrim-malli

Käytä tätä vetokoukkuja kuorman hinaamiseen vetotangon kanssa.

HUOM: Katso ajoneuvon tarrasta sen vetokykyä koskevat painorajoitukset.

⚠ VAROITUS

Älä koskaan hinaa mitään hinausköydellä. Käytä aina jäykkää vetotankoa. Hinausköyden käyttäminen saattaa aiheuttaa hinattavan kohteen ja kelkan yhteentörmäyksen tai mahdollisen kippaamisen nopeassa kiihdytyksessä tai kun ajetaan rinnettä alaspäin.

Vetokoukku ("J"-tyyppinen)

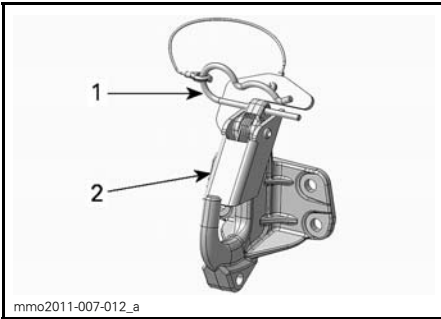

1. Neulasokan pidike
2. Turvakieleke

Välineen kiinnittäminen

1. Irrota neulasokan pidike.
2. Kohdista lisävarusteen kiinnitysaukko vetokoukun kanssa.
3. Työnnä lisävarusteen kiinnike turvakielekkeeseen.
4. Kiinnitä turvakieleke neulasokan pidikkeellä.

Välineen irrottaminen

1. Irrota neulasokan pidike.
2. Työnnä turvakielekettä eteenpäin vapauttaaksesi lisävarusteen kiinnikkeen peräkoukusta.
3. Irrota lisävarusteen kiinnike.
4. Asenna neulasokan pidike.

Vetokoukku (Aisatyyppinen)

Kun haluat kiinnittää varusteen vetokoukkuun, kiinnitä lisävarusteena oleva vetotanko vetoaisaan lukkotapilla.

31) Varavariaattorihihnan pidike

⚠ TÄRKEÄÄ Vältä variaattorihihnan vaurioituminen varmistamalla, että hihna ei kosketa tehopotkeen sen ollessa asennettuna kannattimeensa.

Rave RE-, Xtrim- ja BoonDoker-mallit

Varavariaattorihihnaa voidaan säilyttää sen pitimessä variaattorihihnan suojuksella.

HUOM: Varavariaattorihihnaa ei toimiteta kelkan mukana.

Aseta varavariaattorihihna variaattorihihnan suojuksen koloon.

Kiinnitä paikalleen työntämällä se kiinnityskielekkeisiin.



fmo2014-001-003_a

1. Varavariaattorihihna
2. Variaattorihihnan suojus
3. Kiinnityskielekkeet

32) Peruuttaminen (käsivaihteiset malli)

ACE -mallit

Vaihda tällä vivulla joko eteenpäin tai peruutukselle.



mmo2009-005-016_a

VEDÄ KYTKEÄKSESI PERUUTUSVAIHTEN PÄÄLLE.

VAROITUS

Vaihtaessasi peruutukselle odota, kunnes peruutussummerin ääni kuuluu ja RER-merkkivalo syttyy analogisessa/digitaalisessa mittarissa, ennen kuin painat kaasua ja alat peruuttaa. Peruutusnopeutta ei ole rajoitettu. Peruuta aina maltillisesti, sillä suuri peruutusnopeus saattaa johtaa kelkan vakauden menetykseen. Pysäytä kelkka kokonaan, ennen kuin kytket peruutusvaihteen päälle. Pysy aina istuvassa asennossa ja paina jarrua ennen vaihteen vaihtamista. Varmista, että peruutusreitillä takanasi ei ole esteitä tai ihmisiä ennen kuin alat peruuttaa.

Katso *PERUSTOIMENPITEET*.

POLTTOAINE

Polttoainevaatimukset

ILMOITUS Käytä aina tuoretta bensiiniä. Bensiini hapettuu; siitä johtuu oktaaniluvun ja haihtuvien yhdisteiden väheneminen, ja pihkan sekä hartsin muodostuminen, mitkä voivat vahingoittaa polttoainejärjestelmää.

Polttoaineen sisältämät alkoholiseokset vaihtelevat maittain ja alueittain. Ajoneuvosi on suunniteltu toimimaan suositelluilla polttoaineilla, mutta ota kuitenkin huomioon seuraavat seikat:

- Sellaisen polttoaineen käyttöä, joka sisältää alkoholia lainsäädännön määrittelemää prosenttimäärää enemmän, ei suositella, ja se voi aiheuttaa seuraavia ongelmia polttoainejärjestelmän komponenteissa:
 - Käynnistymis- ja käyntivaikkeudet.
 - Kumi- tai muoviosien rapistuminen.
 - Metalliosien korroosio.
 - Moottorin sisäisten osien vaurioituminen.
- Tarkista usein, esiintyykö polttoainevuotoja tai muita polttoainejärjestelmän poikkeamia, jos epäilet, että bensiinissä on alkoholia enemmän kuin määräykset sallivat.
- Alkoholin ja polttoaineen seokset keräävät kosteutta, joka voi aiheuttaa polttoaineen faasierkautumisen ja vaikuttaa moottorin suorituskykyyn tai vaurioittaa moottoria.

Suosittelu polttoaine

Käytä lyijytöntä bensiiniä, joka sisältää ENINTÄÄN 10 % etanolia. Polttoaineen vähimmäisoktaaniluvun on täytettävä seuraavat vaatimukset.

POLTTOAINEEN TYYPPI	MOOTTORI	VÄHIMMÄISOKTAANILUKU
Polttoaine, jossa voi olla ENINTÄÄN 10 % etanolia	Kaikki moottorit	95 E10

ILMOITUS . Älä koskaan kokeile muilla polttoaineilla. Jos käytetään sopimatonta polttoainetta, moottorin polttoainejärjestelmä voi vaurioitua.

VAROITUS

Pysäytä moottori aina ennen tankkaamista. Polttoaine on herkästi syttyvää ja räjähdysvaarallista tietyssä olosuhteissa. Työskentele aina hyvin ilmastoidussa tilassa. Älä tupakoi äläkä salli lähistöllä avotulua ja kipinöitä. Avaa korkki hitaasti. Jos painetta on havaittavissa (polttoainesäiliön korkkia avattaessa kuuluu siihenää), vie kelkka tarkistettavaksi ja/tai korjattavaksi ennen kuin käytät sitä. Älä täytä polttoainesäiliötä ripipintaan äläkä lisää polttoainetta ennen ajoneuvon viemistä lämpimään. Lämpötilan noustessa polttoaine laajenee ja saattaa vuotaa yli. Pyyhi ajoneuvosta aina ylivuotanut polttoaine pois. Tarkasta polttoainejärjestelmä säännöllisesti.

Polttoaineen jäätyminen estävät lisäaineet

Kun käytetään hapetettua polttoainetta, polttoaineen jäänesto tai vettä imevät lisäaineet eivät ole tarpeen eivätkä sallittuja.

Kun käytetään hapettamatonta polttoainetta, voidaan käyttää isopropyylipohjaista jäänestoaainetta suhteessa 150 ml lisätynä 40 L polttoainetta.

Tämä varotoimenpide vähentää huurteen muodostumista kaasuttiini tai polttoainejärjestelmän muihin kompo-

nentteihin, joka saattaa johtaa joissakin tapauksissa vakavaan moottorivaurioon.

HUOM: Käytä ainoastaan sellaista jäänestoa, jossa ei ole metyylihydraatteja.

Ajoneuvon tankkaaminen

VAROITUS

- Polttoaine on tulenarkaa ja räjähdysvaarallista tietyissä olosuhteissa.
- Älä käytä polttoainemäärän tarkistamiseen avointa liekkiä.
- Älä tupakoi äläkä päästä lähitölle avotulta tai kipinöitä.
- Työskentele aina hyvin tuuletuissa tiloissa.

1. Sammuta moottori.

VAROITUS

Pysäytä aina moottori ennen tankkaamista.

2. Kuljettajan ja matkustajan on nouseminen ajoneuvosta.

VAROITUS

Älä anna kenenkään istua ajoneuvossa tankkaamisen aikana.

3. Kierrä polttoainesäiliön korkki auki hitaasti vastapäivään irrottaaksesi sen.

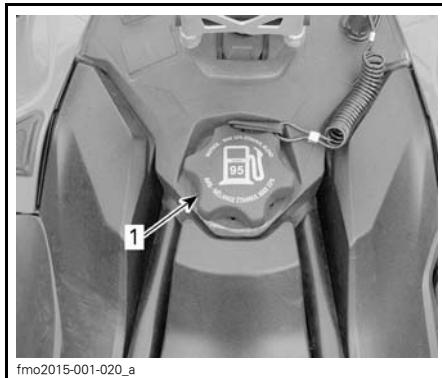

TYYPILLINEN

1. Polttoainesäiliön korkki

VAROITUS

Jos painetta on havaittavissa (kuuluu sihinää kun avataan polttoainesäiliön korkkia), vie ATV tarkistettavaksi ja/tai korjattavaksi ennen kuin käytät sitä.

4. Aseta suppilo täyttöputkeen
5. Kaada polttoainetta hitaasti, jotta ilma pääsee poistumaan säiliöstä eikä tapahdu takaisinvirtausta. Varo ettei polttoainetta vuoda ulos.
6. Lopeta täyttäminen, kun polttoaine saavuttaa täyttöputken pohjan. Älä täytä yli.

VAROITUS

Älä koskaan täytä polttoainesäiliötä piripintaan ennen ajoneuvon viemistä lämpimään. Lämpötilan noustessa polttoaine laajenee ja saattaa vuotaa yli.

7. Kiristä polttoainesäiliön korkki myös vastapäivään kunnolla kiinni.

VAROITUS

Pyyhi ajoneuvosta aina ylivuotanut polttoaine pois.

HUOM: Älä istu tai nojaa kelkkaan, jos polttoainesäiliön korkki ei ole kunnolla paikoillaan.

TUOREVOITELUÖLJY

Suosittelava tuorevoiteluöljy

E-TEC -mallit

SUOSITELTAVA TUOREVOITELUÖLJY	
MOOTORIT	XPS SYNTEETTINEN 2-TAHTIÖLJY (P/N 619 590 106)
600 HO E-TEC	✓
800R E-TEC	✓

ILMOITUS Tämän moottorikelkan moottori on kehitetty ja testattu käyttäen suositeltua BRP XPS™ -öljyä. BRP suosittelee käyttämään aina sen suosittelamaa XPS-öljyä tai vastaavaa. Tämä on tuorevoitelujärjestelmällä varustettu suorasuihkutteinen 2-tahtimoottori ja tälle moottorityypille sopimattoman öljyn käytöstä aiheutuneet vahingot eivät kuulu BRP:n rajoitetun takuun piiriin.

Tuorevoiteluöljyn määrän tarkastaminen

Tuorevoiteluöljysäiliö sijaitsee OIKEAN sivupaneelin takana. Katso kohta *RUNKO* kappaleessa *HUOLTOTOIMENPITEET* avaamistoimenpiteitä varten.

Pida aina sopiva määrä suositeltua tuorevoiteluöljyä tuorevoiteluöljysäiliössä.

ILMOITUS Tarkista määrä ja lisää joka kerta, kun tankkaat polttoainetta.

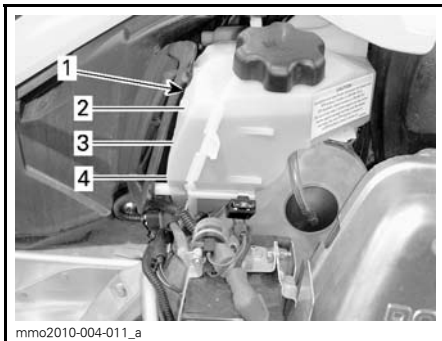

1. Öljysäiliö
2. 3/4 määrästä
3. 1/2 määrästä
4. 1/4 määrästä

Tuorevoiteluöljyn lisääminen

Irrota tuorevoiteluöljysäiliön korkki.

Lisää tuorevoiteluöljyä.

HUOM: Älä ylitä maksimimäärän merkkiä öljysäiliön täyttöpötkessä.

Asenna korkki paikalleen ja kiristä kunolla.

HUOM: Älä täytä yli. Älä ylitä säiliön täyttöpötkessä olevaa MAKSIMIMÄÄRÄN rajaa.

ILMOITUS Älä sekoita öljysäiliön korkkia polttoainesäiliön korkin kanssa keskenään.

VAROITUS

Pyyhi huolellisesti öljyroiskeet. Öljy on lämpimänä erittäin herkkä syttymään.

SISÄÄNAJOVAIHE

Käyttö sisäänajovaiheessa

Ajoneuvo tarvitsee 10 tunnin tai 500 km sisäänajon.

Sisäänajovaiheen jälkeen valtuutetun Lynx-jälleenmyyjään, korjaamon tai valitsemasi henkilön on tarkastettava ajoneuvosi. Katso osa *HUOLTO*.

Moottori

Sisäänajovaiheessa:

- Vältä ajamista pitkään täydellä kaasulla
- Vältä jatkuvia kiihdytyksiä
- Vältä pitkiä ajoja täydellä nopeudella
- Vältä moottorin ylikuumentuminen.

On kuitenkin hyvä suorittaa sisäänajon aikana lyhyitä kiihdytyksiä sekä vaihdella ajonopeutta.

Sisäänajovaiheen ensimmäisten muutamien tuntien aikana moottorin hallintajärjestelmä ohjaa joitakin moottorin parametreja, mikä hiukan vähentää moottorin suorituskykyä.

E-TEC -mallit

Moottorin hallintajärjestelmä kontrolloi joitakin moottorin parametreja ennalta määritellyn ajan.

Kesto perustuu polttoainemäärään. Sisäänajovaihe kestää suurin piirtein kaksi polttoainetankillista.

Tämän vaiheen aikana:

- Moottorin suorituskyky ja käyttäytyminen ei ole optimaalinen.
- Polttoaineen- ja öljynkulutus on suurempi.

Variaattorihihna

Uutta hihnaa on sisäänajettava 50 km. Vältä voimakasta kiihdytystä/hidastusta, kuorman hinaamista tai ajoja suurella nopeudella.

Sisäänajovaiheessa:

- Vältä voimakasta kiihdytystä ja jarrutusta

- Älä vedä kuormaa
- Älä aja suurella matkanopeudella.

10-tunnin tarkastus

HUOM: 10-tunnin tarkastus suoritetaan kelkan omistajan kustannuksella.

Samoin kuin minkä tahansa mekaanisen laitteen osalta, suosittelemme, että myös kelkkasi tarkistetaan ja huolletaan valtuutetun LYNX-jälleenmyyjän toimesta ensimmäisten 10 tunnin ajon tai 500 ajokilometrin jälkeen (kumpi tahansa täyttyy ensiksi). Tarkastuksen aikana sinulla on myös mahdollisuus kysyä ratkaisuja mahdollisiin kysymyksiin, jotka tulivat esille ensimmäisten käyttötuntien aikana.

TOIMINTATILAT (600 ACE JA 900 ACE)

VAROITUS

Varmista, että olet tilanteen tasalla, aina kun vaihdat toimintatilaa ajon aikana.

ECO-tila (Polttoaineen säästötila)

Kun ECO-tila (polttoaineen säästötila) on valittuna, ajoneuvon vääntö ja nopeus ovat rajoitettuja ja ajonopeus säilyy optimaalisena reittiajtoa silmällä pitäen ja polttoaineen kulutus pieneenee.

Kun ECO-tila on kytketty päälle, se pysyy aktiivisena kunnes kuljettaja kytkee sen pois päältä.

Vakiotila

Vakiotilan osoitin on PÄÄLLÄ monitoimimittarissa vahvistuksena siitä, että toimintatila on aktiivisena.

Sport-tila

VAROITUS

Varmista ennen Sport-tilan aktivoimista, että olet pyytänyt matkustajaa pitämään tukevasti kiinni. Sport-tila tarjoaa enemmän kiihtyvyyttä.

Kun Sport-tila on kytketty päälle moottori reagoi nopeammin kaasun painalukseen ja kiihdytykset ovat nopeampia kuin vakio- ja ECO-tilassa.

Kun Sport-tila on kytketty päälle, se pysyy aktiivisena kunnes kuljettaja kytkee sen pois päältä.

Navigointi toimintatilojen välillä

Käytä ECO-/Vakio-/Sport-tilan katkaisinta navigoidaksesi eri tehotasojen välillä ECO-tilasta (vähemmän tehoa) Vakiotilaan (täysi teho) ja Sport-tilaan (nopeampi kiihtyvyys).

Kun haluat lisätä tehoa, paina katkaisinta ylöspäin. Kun haluat vähentää tehoa, paina katkaisinta alaspäin.



fmo2014-002-012_a

TYYPILLINEN - POLTTOAINESÄILIÖN VASEN PUOLI

1. Tilakatkaisin

Kun olet Sport-tilassa ja haluat aktivoida Vakiotilan, paina katkaisimen alaosaa kerran.

Kun olet Sport-tilassa ja haluat aktivoida ECO-tilan, paina katkaisimen alaosaa kahdesti.

Kun olet Vakiotilassa ja haluat aktivoida ECO-tilan, paina katkaisimen alaosaa kahdesti.

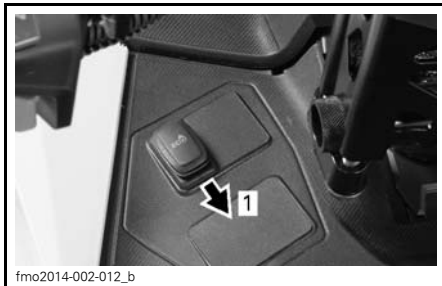

fmo2014-002-012_b

TYYPILLINEN

Askel 1: Paina katkaisimen alaosaa

VAROITUS

Varmista ennen Sport-tilan aktivoimista, että olet pyytänyt matkustajaa pitämään tukevasti kiinni. Sport-tila tarjoaa enemmän kiihtyvyyttä.

Kun olet Vakiotilassa ja haluat aktivoida Sport-tilan, paina katkaisimen yläosaa kerran.

Kun olet ECO-tilassa ja haluat aktivoida Sport-tilan, paina katkaisimen yläosaa kahdesti.

Kun olet ECO-tilassa ja haluat aktivoida Vakiotilan, paina katkaisimen yläosaa kerran.



fmo2014-002-012_c

TYYPILLINEN

Askel 1: Paina katkaisimen yläosaa

VAROITUS

Kun vaihdat toimintatiloja, varmista että olet tilanteen tasalla ja huomioi toiset moottorikelkat, esteet tai henkilöt.

Opetteluavaimen tilat

Opetteluavain tarjoaa toimintatilan, jossa moottorin vääntövoimaa ja nopeutta on rajoitettu.

HUOM: Opetteluavain voidaan ohjelmoida rajoittamaan nopeudeksi joko 40 km/h tai 70 km/h. Ota yhteys valtuutettuun Lynx-jälleenmyyjään tämän asetuksen muuttamista varten.

Opetteluavaimen tilassa on käytettävissä kolme tasoa.

Opetteluavaimen säätöjen muuttaminen

Suorita opetteluavaimen säätöjen vaihtaminen seuraavasti:

1. Paina KÄYNNISTYS-/sähköisen peruutusvaihteen painiketta aktivoiaksesi sähköjärjestelmän ja aseta NORMAALlavain moottorin hätäkatkaisimen pistokkeeseen.
2. Odota kunnes tietokeskus suorittaa itsetestin ja näyttöön tulee avaimen tunnistusviesti.

Analoginen/digitaalinen mittari

3. Paina ASETUSpainiketta, kunnes tietokeskuksen digitaaliruutuun tulee näkyviin avaintila OPETUS.

Analoginen/digitaalinen monitoimimittari

4. Paina VALIKKOPAINIKETTA (M) kerran ja paina sitten ASETUSPAINIKETTA (S), kunnes teksti OPETUS tulee näkyviin digitaalimittariin.



fmo2014-003-003_d

MONITOIMIMITTARI

1. VALIKKOTOIMINTO
2. ASETUSTOIMINTO

Kaikki mallit

5. Käytä lämmitettävien käsikahvojen katkaisinta vaihtaaksesi avaimen asetuksia välillä 1 ja 3.



fmo2014-003-003_b.eps

TYYPILLINEN

1. Lämmitettävän käsikahvan katkaisin
2. Nosta
3. Laske

HUOM: Säätö 1 on opetteluavaimen alhaisin mahdollinen moottorin vääntöalue ja säätö 3 on suurin mahdollinen vääntöalue.

6. Muutaman sekunnin kuluttua säätö automaattisesti vahvistetaan ja tallennetaan.

HUOM: Avaimen nopeuden säätö sopii mihin tahansa ohjelmoituun toiseen saman tyyppiseen avaimeen, jota käytetään kyseisessä moottorikelkassa. Samalla avaintyyppillä saattaa olla eri säätö, kun sitä käytetään eri moottorikelkassa.

HUOM: Ajoneuvon suorituskyky saattaa vaihdella eri ajo-olosuhteissa.

PERUSTOIMENPITEET

Moottorin käynnistäminen

Toimenpiteet

1. Kytke seisontajarru päälle.
2. Tarkista kaasukahvan toiminta uudelleen.
3. Pistä kypärä päähäsi.
4. Varmista, että turvakatkaisimen pistoke on asennettu moottorin pysäytyskatkaisimeen ja että sen naru on kiinnitetty ajovarusteisiisi.
5. Varmista, että moottorin sammutuskatkaisin on PÄÄLLÄ-asennossa (ylhäällä).
6. Käynnistä moottori alla kuvatulla tavalla.

VAROITUS

Älä koskaan paina kaasua uudelleen, kun käynnistät moottoria.

Käsiikännisteiset E-TEC-mallit

Tartu käsiikännistyskahvaan, vedä kahvasta hitaasti kunnes tunnet vastusta ja tartu sitten kahvaan tiukasti ja vedä voimakkaasti käynnistääksesi moottorin.

VAROITUS

Älä paina kaasua käynnistyksen aikana.

Sähkökäynnisteiset E-TEC- ja ACE-mallit

START/RER-painikkeen (käynnistyspainike) painaminen kytkee sähkökäynnistimen päälle ja moottori käynnistyy.

Vapauta painike välittömästi, kun moottori on käynnistynyt.

VAROITUS

Älä paina kaasua käynnistyksen aikana.

 **TÄRKEÄÄ** Älä käytä sähkökäynnistystä kauempaa kuin 10 sekuntia. Pidä tauko käynnistysyritysten välillä, jotta käynnistinmoottori ehtii jäähtyä. Sähkökäynnistimen käyttö moottorin ollessa käynnissä saattaa vahingoittaa sähkökäynnistimen mekanisme.

HUOM: Jos jostain syystä moottoria ei voida käynnistää sähköisesti, käynnistä moottori manuaalisesti käsiikännistimellä.

7. Vapauta seisontajarru.

HUOM: Älä vapauta pysäköintijarrua kylmäkäynnistyksen yhteydessä. Suorita *AJONEUVON ESILÄMMITYS* kuten selitetty jäljempänä.

Kelkan esilämmitys

Kelkka pitää lämmittää ennen jokaista ajokertaa seuraavalla tavalla.

1. Käynnistä moottori kuten kuvattu edellä kohdassa *MOOTTORIN KÄYNNISTÄMINEN*.
2. Anna moottorin lämmitä kaksi tai kolme minuuttia tyhjäkäynnillä.

HUOM: Moottori sammuu käytyään tyhjäkäyntiä noin 12 minuuttia.

3. Vapauta seisontajarru.
4. Paina kaasua kunnes I-variaattori kytkeytyy. Aja ensimmäiset kaksi tai kolme minuuttia hitaalla nopeudella.

ILMOITUS Ellei ajoneuvo liiku kaa-suttaessasi, sammuta moottori, irrota turvakatkaisimen pistoke moottorin pysäytyskatkaisimesta ja suorita seuraavat toimenpiteet.

- Tarkasta ovatko sukset juuttuneet maahan kiinni. Nosta yksi sukki kerrallaan kahvasta ja laske sitten takaisin maahan.
- Tarkasta onko telamatto juuttunut maahan kiinni. Nosta kelkan takapäätä ylös, kunnes telamatto on irti maasta ja pudota takapää takaisin maahan.
- Tarkasta onko telaston jousituksen kerääntynyt kovaa lunta tai jäätä, joka voisi estää maton pyörimisen. Puhdista telaston alue.

! TÄRKEÄÄ Vältä loukkaantumisen käyttämällä asianmukaisia nostotekniikoita ja etenkin jalkavoimaa. Älä yritä nostaa ajoneuvon takaosaa, jos se tuntuu liian painavalta.

! VAROITUS

Varmista, että turvakatkaisimen pistoke on irrotettu paikaltaan, ennen kuin seisot ajoneuvon edessä tai työskentelet telamaton tai telaston jousituksen komponenttien parissa.

HUOM: E-TEC-malleissa moottorin esilämmitys tapahtuu elektronisen ohjauksen avulla. Tämän jakson aikana (enintään 10 minuuttia, ilman lämpötilasta riippuen) moottorin kierros-luku on rajoitettu.

Peruutusvaihteen (RER) kytkeminen (E-TEC)

Moottorin käydessä RER-painikkeen painaminen hidastaa moottorin kierroksia niin, että se melkein pysähtyy

ja siirtää sytytyksen ajoituksen niin aikaiselle, että se muuttaa moottorin pyörimissuunnan vastakkaiseksi.

- Moottori vaihtaa automaattisesti vaihteen eteenpäin, kun kelkka käynnistetään pysäyttämisen jälkeen.
- Vaihteen vaihtaminen onnistuu vain silloin, kun moottori on käynnissä.
- Jos moottorin kierros-luku on yli 4 300 RPM, peruustustoiminto RER-painikkeella ei onnistu.
- On suositeltavaa lämmittää moottori normaaliin toimintalämpötilaan ennen vaihteen vaihtamista.

Vaihtaminen peruutusvaihteelle

1. Pysäytä ajoneuvo kokonaan.
2. Paina jarrua ja pidä se painettuna. Pysy istuma-asennossa, katso asentoa koskevia lisätietoja kohdasta *KULJETTAJAN AJOASENTO (PERUUTTAMINEN)*.
3. Paina ja vapauta RER-painike moottorin käydessä tyhjäkäyntiä.
4. Odota, kunnes peruutuksen merkkiäni kuuluu ja paina sitten varoen kaasuvipua.

! VAROITUS

Peruutusvaihte kytetään painamalla RER-painiketta moottorin käydessä. Odota, kunnes peruutussummerin ääni kuuluu ja RER-merkkivalo syttyy analogisessa/digitaalisessa mittarissa, ennen kuin painat kaasua ja alat peruuttaa. Peruutusnopeutta ei ole rajoitettu. Peruuta aina maltillisesti, sillä suuri peruutusnopeus saattaa johtaa kelkan vakauden menetykseen. Pysäytä kelkka kokonaan, ennen kuin painat RER-painiketta. Pysy aina istuvassa asennossa ja paina jarrua ennen vaihteen vaihtamista. Varmista, että peruutusreitillä takanasi ei ole esteitä tai ihmisiä ennen kuin alat peruuttaa.

Vaihteen vaihtaminen eteenpäin

1. Pysäytä ajoneuvo kokonaan.
2. Paina jarrua ja pidä se painettuna.
3. Paina ja vapauta RER-painike. RER-merkkivalo sammuu.
4. RER-merkkivalo sammuu.
5. Paina kaasua hitaasti ja tasaisesti. Anna I-variaattorin kytkeytyä ja kaasuta sitten varovasti.

Vaihtaminen peruutus- tai eteenpäinajovaihteelle (ACE)

VAROITUS

Vaihtaessasi peruutukselle odota, kunnes peruutussummerin ääni kuuluu ja RER-merkkivalo syttyy analogisessa/digitaalisessa mittarissa, ennen kuin painat kaasua ja alat peruuttaa. Peruutusnopeutta ei ole rajoitettu. Peruuta aina maltillisesti, sillä suuri peruutusnopeus saattaa johtaa kelkan vakauden menetykseen. Pysäytä kelkka kokonaan, ennen kuin kytket peruutusvaihteen päälle. Pysy aina istuvassa asennossa ja paina jarrua ennen vaihteen vaihtamista. Varmista, että peruutusreitillä takanasi ei ole esteitä tai ihmisiä ennen kuin alat peruuttaa.

Peruuttaminen (käsivaihdemallit)

Vaihtaminen peruutusvaihteelle

Kytke peruutusvaihte seuraavasti:

1. Pysäytä ajoneuvo kokonaan.
2. Paina jarrua ja pidä se painettuna. Pysy istuma-asennossa, katso asentoa koskevia lisätietoja kohdasta *KULJETTAJAN AJOASENTO (PERUUTTAMINEN)*.
3. Vedä vaihdevipu kokonaan ulos moottorin käydessä tyhjäkäyntiä.
4. Kaasuta varoen.

Vaihteen vaihtaminen eteenpäin

Kytke vaihte seuraavasti:

1. Pysäytä ajoneuvo kokonaan.
2. Paina jarrua ja pidä se painettuna.
3. Työnä vaihdevipu kokonaan sisään moottorin käydessä tyhjäkäyntiä.
4. Kaasuta varoen.

Moottorin sammutus

Vapauta kaasukahva ja odota, kunnes moottori on palautunut tyhjäkäynnille.

Sammuta moottori käyttäen joko moottorin hätäkatkaisijaa tai turvakatkaisimen pistoketta (DESS-avain).

VAROITUS

Älä koskaan jätä avainta tai turvakatkaisimen pistoketta (D.E.S.S.-avain) kelkkaan, kun lopetat ajamisen. Näin estät kelkkasi luvattoman käytön lapsilta tai sen varkauden.

Toimenpiteet ajon jälkeen

Sammuta moottori. Asenna kelkan takapää mekaaniselle tuelle.

Poista lumi ja jää telastosta, telamatos-ta, etujousituksesta ohjausmekanismista ja suksista.

Suojaa aina kelkkasi kelkkapeitolla, kun jätät sen yöksi ulos tai kun et käytä sitä pitkiin aikoihin. Tämä suojaa kelkkaa jäätymiseltä ja lumelta sekä auttaa suojaamaan kelkan ulkonäköä ja pinta- materiaaleja.

AJO-OLOSUHTEET JA MOOTTORIKELKKASI

Ajokorkeus

Moottorikelkkasi on tehtaalla kalibroitu ajettavaksi tietyllä korkeudella merenpinnasta. Katso malliisi tehtaalla tehty kalibrointi seuraavasta taulukosta.

MALLI	TEHTAAN KALIBROINTI
Kaikki mallit paitsi BoonDocker DS	Merenpinnan korkeus enintään 600 m
BoonDocker DS-mallit	0 mm - 1 500 mm

Jos moottorikelkkaasi aiotaan käyttää määritellyn ajokorkeusalueen ulkopuolella, pyydä valtuutettua Lynx-jälleenmyyjää säätämään moottorikelkkasi vastaavasti.

ILMOITUS Väärä ajokorkeuden säätö laskee suorituskykyä ja saattaa aiheuttaa vakavia vaurioita moottorikelkalle.

Lämpötila

Näiden moottoreiden ohjausjärjestelmä säätää ilma-/polttoainesuhteen optimaaliseksi kaikissa lämpötiloissa.

Pakkaantunut lumi

Mallit, joissa telamaton profiili on vähintään 1,75 in

BRP ei suosittele ajamaan suurella nopeudella pitkiä matkoja reitillä, kovaksi pakkaantuneilla pinnoilla tai jäällä sellaisilla kelkoilla, jotka on varustettu korkeaprofiilisella telamatolla.

Jos sinun on ajettava sellaisella kella edellä mainituissa olosuhteissa, hidasta vauhtiasi ja pyri mahdollisimman pian pehmeään lumeen.

ILMOITUS Kun tällaisella telamatolla ajetaan kovaa vauhtia reitillä, pakkautuneessa lumessa tai jäällä, maton harjaprofiiliin kohdistuu kova rasitus ja profiili lämpenee. Hidasta vauhtiasi ja pyri mahdollisimman pian pehmeään lumeen välttääksesi telamaton vaurioitumisen.

ERITYISIÄ KÄYTTÖOHJEITA

Varakäynnistys

ACE -mallit

Älä yritä suorittaa mitään varakäynnistystoimenpiteitä. Lataa akku tai vaihda se.

HUOM: Moottorin manuaalista varakäynnistysjärjestelmää ei ole ACE-malleissa.

E-TEC -mallit

Moottori voidaan käynnistää varakäynnistysnarulla, joka löytyy työkalusarjasta.

Irrota variaattorihihnan suoja.

VAROITUS

Älä kierrä käynnistysnarua käden ympärille. Pidä kiinni ainoastaan kahvasta. Käynnistä kelkka I-variaattorilla ainoastaan todellisessa hätätilanteessa. Korjauta kelkka niin pian kuin mahdollista.

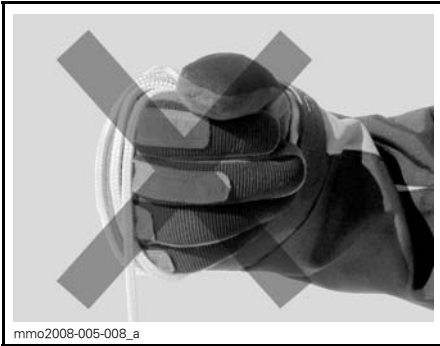

Liitä varakäynnistysnarun toinen pää käynnistyskahvaan.

HUOM: Sytytystulpan hylsyavainta voidaan käyttää turvakahvana.

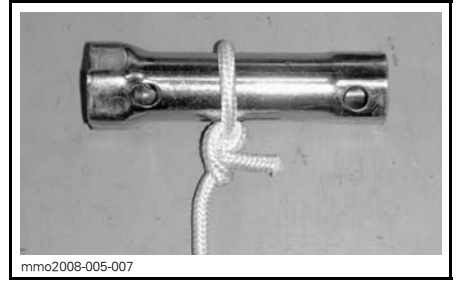

Kiinnitä varakäynnistysnarun toinen pää käynnistyskahvaan, joka löytyy työkalusarjasta.

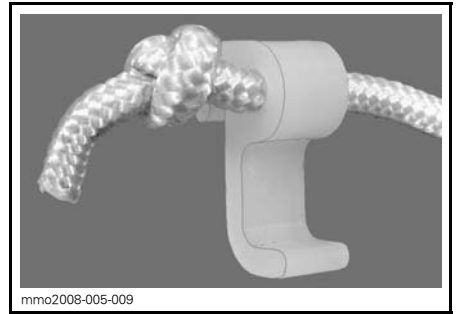

Kiinnitä lukitsin variaattoriin.

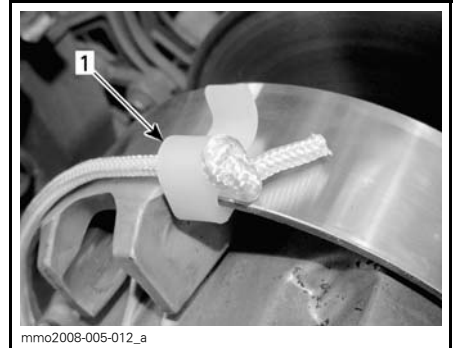

1. Lukitsimen asennuspaikka

Kierrä naru tiukasti I-variaattorin ympärille. Vedettäessä variaattorin pitää pyöriä vastapäivään.

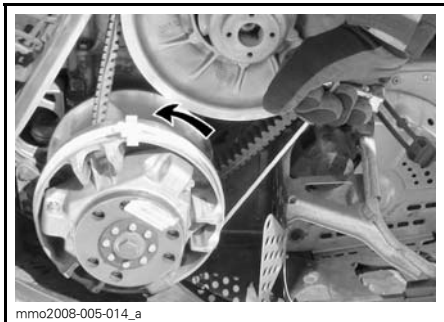

Vedä narusta reippaasti nykäisemällä niin kauan, kunnes naru irtoaa variaattorista.

Käynnistä moottori tavalliseen tapaan.

VAROITUS

Älä asenna uudelleen variaattorinsuojasta käynnistäessäsi kelkkaa hätätilanteessa variaattorin avulla, aja hitaasti takaisin lähtöpaikkaasi ja korjauta kelkka välittömästi.

Hinaaminen

Käytä aina jäykkää vetotankoa hinaamiseen. Hinattavassa kohteessa on oltava heijastimet molemmilla sivuilla ja takana. Tutustu paikallisiin lakeihin jarruvalon(-jen) käytöstä.

VAROITUS

Älä koskaan hinaa mitään hinausköydellä. Käytä aina jäykkää vetotankoa. Hinausköyden käyttäminen saattaa aiheuttaa hinattavan kohteen ja kelkan yhteentörmäyksen tai mahdollisen kippaamisen nopeassa kiihdytyksessä tai kun ajetaan rinnettä alaspäin.

Toisen kelkan hinaaminen

Jos moottorikelkka vaurioituu ja sitä täytyy hinata, käytä jäykkää hinaustankoa, irrota variaattorihihna vauriointuneesta kelkasta ja hinaa hiljaisella nopeudella.

⚠ TÄRKEÄÄ Irrota aina variaattorihihna hinattavasta kelkasta, jotta hihna tai voimansiirtojärjestelmä ei vaurioiduu.

Ellei hinaustankoa ole saatavilla, voidaan hätätilanteessa hinata myös köyden avulla. Silloin on noudatettava äärimmäistä varovaisuutta. Joillakin alueilla tämä voi olla laitonta. Tarkasta määräykset paikallisilta viranomaisilta.

Irrota variaattorihihna, kiinnitä köysi suksen olkatappeihin, pyydä toista henkilöä istumaan hinattavaan kelkkaan ja jarruttamaan tarvittaessa, hinaa alhaisella nopeudella.

⚠ TÄRKEÄÄ Älä koskaan kiinnitä hinausköyttä suksen kahvoihin, sillä se saattaa vaurioittaa ohjausjärjestelmää.

VAROITUS

Älä koskaan aja lujaa, kun hinaat vaurioitunutta kelkkaa. Aja erittäin varovaisesti.

Moottorikelkan kuljetus

Varmista, että öljysäiliön ja polttoainesäiliön korkit ovat kunnolla suljettuina.

Kippaaviin peräkärriihin voidaan helposti laittaa vinnsimekanismit helpottamaan kuormausta. Niin helpolta kuin se näyttääkin, älä koskaan aja kelkalla kippaavan kärryn lavalle. Monet vakavat onnettomuudet ovat aiheutuneet siitä, kun kelkka on kuormattu ajamalla peräkärryn lavalle. Kiinnitä kelkkasi turvallisesti, edestä ja takaa, jopa lyhyiden matkojenkin ajaksi. Varmista, että kaikki varusteet on kunnolla kiinnitettyinä. Suojaa kelkkasi kuljetuspeitteellä kuljetuksen ajaksi.

Varmista, että peräkärriä täyttää vaaditut lainmukaiset edellytykset. Varmista, että vetokoukku ja turvavaijeri on kiinnitettyinä ja jarru kytkettyinä, laita valot päälle ja tarkista niiden puhtaus ja toiminta.

⚠ VAROITUS

Älä hinaa kelkkaa takaperin. Jos kelkkaa hinataan takaperin, tuuli voi vaurioittaa tuulilasia tai jopa irrottaa sen.

VIRITÄ AJO-OLOSUHTEIDEN MUKAAN

Moottorikelkan käsittely ja ajomukavuus ovat riippuvaisia useammista säädoistä.

VAROITUS

Jousituksen säätäminen saattaa vaikuttaa ajoneuvon käsiteltävyyteen. Käytä aina aikaa perehtyäksesi ajoneuvon käyttäytymiseen, kun olet muuttanut jotain jousituksen säätöä. Säädä aina jousituskomponentit oikealla ja vasemmalla puolella keskenään samaan säätöarvoon.

Jousituksen säädön valinta vaihtelee riippuen kuljetettavasta kuormasta, kuljettajan painosta, henkilökohtaisista mieltymyksistä, ajonopeudesta ja reitin kunnosta.

HUOM: Jotkut säädöt eivät välttämättä ole mahdollisia juuri omaan kelkkaasi.

VAROITUS

Ennen kuin suoritat mitään jousituksen säätötoimenpiteitä, muista:

- Pysäköi turvalliseen paikkaan.
- Irrota turvakatkaisimen pistoke moottorin pysäytyskatkaisimesta.
- Käytä sopivaa nostolaitetta tai pyydä apua ajoneuvon nostamiseen, jos mahdollista. Ellei nostolaite ole käytössä, käytä oikeaa nostotekniikkaa ja nosta jalkojesi voimalla.
- Älä yritä nostaa ajoneuvon etu- tai takaosaa, jos se tuntuu liian painavalta.
- Tue kelkan etupää irti maasta tarkoituksenmukaisella laitteella ennen jousituksen säätämistä.
- Nosta kelkan takaosa irti maasta ja aseta se tukevalle moottorikelkkatelineelle, jossa on takana suojalevy, ennen takajousituksen säätämistä.
- Varmista, että tuki on vakaa ja turvallinen.

Paras tapa säätää jousitusta on muuttaa jokaista säätöä kerrallaan oikeassa järjestyksessä. Eri säädöt vaikuttavat toisiinsa. Esimerkiksi saattaa olla tarpeen säätää keskijousi uudelleen etujousien säädön jälkeen. Koeaja ajoneuvo säädön yhteydessä aina samoissa olosuhteissa; sama reitti, ajonopeus, lumiolosuhteet, kuljettajan ajoasento jne. Etene järjestelmällisesti kunnes olet tyytyväinen.

Seuraavassa on suuntaa antavia ohjeita jousituksen hienosäätöön. Käytä työkalusarjassa mukana olevaa jousituksen säätötyökälua.

Takajousituksen säädöt

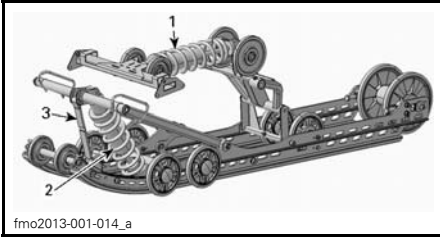

TYYPILLINEN PPS2 - SÄADETTÄVÄT KOMPONENTIT

1. Takajousi
2. Keskijousi
3. Rajoitinhihna

ILMOITUS Aina kun säädät takajousitusta, tarkista myös telamaton kireys ja säädä tarvittaessa.

Rajoitinhihnan pituus

Rajoitinhihnan pituus vaikuttaa keskijouseen kohdistuvaan painomäärään erityisesti kiihdytyksen aikana, jolloin etupää kohoaa.

Rajoitinhihnan pituus vaikuttaa myös keskijouksen joustomatkaa.

ILMOITUS Aina kun rajoitinhihnan pituutta muutetaan, telamaton kireys pitää tarkastaa.

TOIMENPIDE	TULOS
Rajoitinhihnan pituuden lisääminen	Kevyempi suksipaine kiihdytettäessä
	Lisää keskijouksen joustomatkaa
	Enemmän iskunvaimennuskykyä
Rajoitinhihnan pituuden vähentäminen	Raskaampi suksipaine kiihdytettäessä
	Vähentää keskijouksen joustomatkaa
	Vähemmän iskunvaimennuskykyä

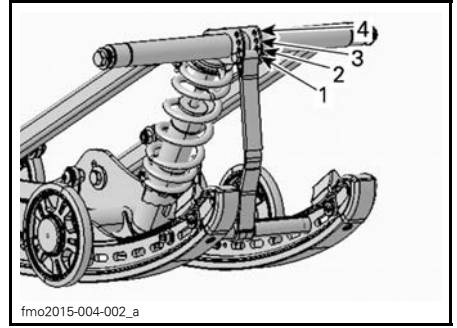

TYYPILLINEN

1. Asento 1 (pisin)
2. Asento 2
3. Asento 3
4. Asento 4

HUOM: Rajoitinhihnan lyhentäminen saattaa heikentää ajomukavuutta.

Ajettaessa kelmalla syvässä lumessa tai noustaessa rinnettä saattaa olla tarpeellista muuttaa rajoitinhihnojen pituutta ja/tai ajoasentoa, jolloin telamaton ja lumen välinen kulma muuttuu. Käyttäjän kokemus eri säätövaihtoehdoista ja lumiolosuhteet määrittävät tehokkaimman yhdistelmän.

Yleisesti ottaen pitempi rajoitinhihnan asetus parantaa suorituskykyä syvässä lumessa tasaisessa maastossa ja lyhyempi asetus käsiteltävyyttä jyrkissä mäissä.

Keskijousi

Keskijouksen esijännitys vaikuttaa ohjauksen keveyteen, käsiteltävyyteen ja iskunvaimennuskykyyn.

Koska keskijouksen esijännityksen säätö lisää enemmän tai vähemmän painoa telamaton etuosalle, se vaikuttaa myös suorituskykyyn syvässä lumessa.

TOIMENPIDE	TULOS
Esijännityksen lisääminen	Kevyempi ohjata
	Enemmän iskunvaimennuskykyä
	Parempi liikkeelle lähtö syvässä lumessa
	Parempi suorituskyky ja käsiteltävyys syvässä lumessa

TOIMENPIDE	TULOS
Esijännityksen vähentäminen	Raskaampi ohjata
	Vähemmän iskunvaimennuskykyä
	Parempi käsiteltävyys reitillä

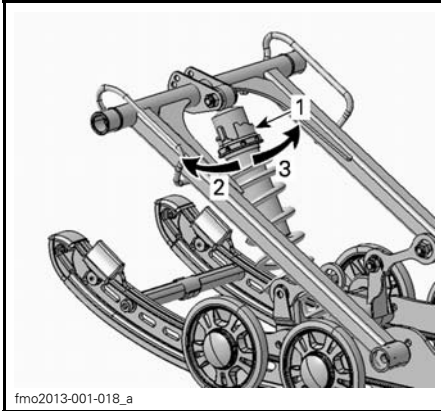

fmo2013-001-018_a

**SÄÄTÖNOKAN TYYPI - HPG™
-ISKUNVAIMENNIN**

1. Jousen esijännityksen säätönokka
2. Vähennä esijännitystä
3. Lisää esijännitystä

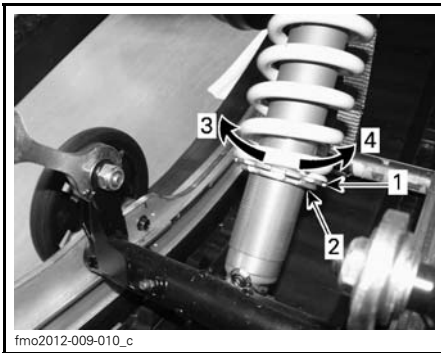

fmo2012-009-010_c

**TYYPILLINEN - RENGASTYYPPINEN (LISÄÄ
TAI VÄHENNÄ ESIJÄNNITYSTÄ)**

1. Jousen esijännityksen säätörengas
2. Jousen esijännityksen säätörengän lukkorengas
3. Lisää esijännitystä
4. Vähennä esijännitystä

HUOM: Käytä säätönokka- tai rengas-tyyppiselle esijännityksen säätimelle työkalusarjassa mukana olevaa jousituksen säätötyökalua.

Takajousi

Takajousen esijännitys vaikuttaa ajomukavuuteen, ajokorkeuteen ja se kompensoi kuormaa.

Takajousen esijännityksen säätäminen myös lisää enemmän tai vähemmän painoa moottorikelkan etupäähän. Tämän tuloksena suksiin kohdistuu enemmän tai vähemmän painoa. Näin se vaikuttaa myös suorituskykyyn syvässä lumessa, ohjauksen keveyteen ja käsiteltävyyteen.

Kevyt pohjaus huonoimmassa mahdollisessa maastossa on merkinä siitä, että jousien esijännitys on sopiva.

TOIMENPIDE	TULOS
Esijännityksen lisääminen	Jäykempi takajousitus
	Korkeampi takaosa
	Enemmän iskunvaimennuskykyä
	Raskaampi ohjata (Telaston jousitus): Parempi ajettavuus ajettaessa syvässä lumessa rinnettä sivusuuntaan
Esijännityksen vähentäminen	Pehmeämpi takajousitus
	Matalampi takaosa
	Vähemmän iskunvaimennuskykyä
	Kevyempi ohjata
	Parempi suorituskyky ja käsiteltävyys syvässä lumessa Parempi syvän lumen suorituskyky ja parempi käsiteltävyys tasaisella ajettaessa

Katso seuraavasta määritelläksesi oikean esijännityksen.

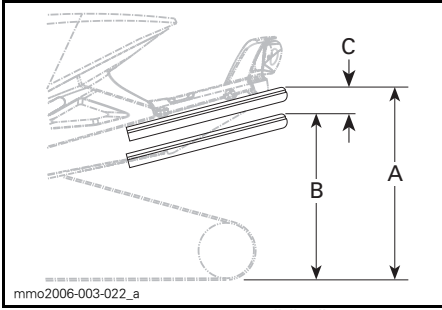

TYYPILLINEN — SOPIVA SÄÄTÖ

- A. Kokonaan ulostyöntynyt jousitus
- B. Jousitus on painunut alaspäin kuljettajan, matkustajan ja kuorman painosta
- C. Mittojen "A" ja "B" välinen etäisyys, katso alla oleva taulukko

"C"	MITÄ TEHDÄ
50 - 75 mm	Ei tarvitse säätää
Yli 75 mm	Säädetty liian pehmeäksi, lisää esijännitystä
Alle 50 mm	Säädetty liian kovaksi, vähennä esijännitystä

HUOM: Ellet pääse määriteltyihin arvoihin alkuperäisjousilla, kysy valtuutetulta Lynx-jälleenmyyjältä muista saatavilla olevista jousista.

Sähköinen vaimennuksen säädin (LEDC)

Rave RE

Vaimennus ohjaa energian vaimentamista iskunvaimentimen ojentuessa ja sitä, miten nopeasti iskunvaimennin palaa normaalisentoonsa. LYNXin sähköisen vaimennuksen säätimen (valmistaja Tractive) ansiosta iskunvaimentimia takana, keskellä tai suksissa voidaan säätää erikseen.

Kun haluat lisätä tai vähentää vaimennusta, valitse haluamasi vaimennin painamalla vasenta nuppia kunnes led-valo syttyy oikeaan asentoon. Aseta vaimennus painamalla oikeanpuoleista painiketta. Ylöspäin mentäessä vaimennus lisääntyy ja alaspäin mentäessä vähenee.

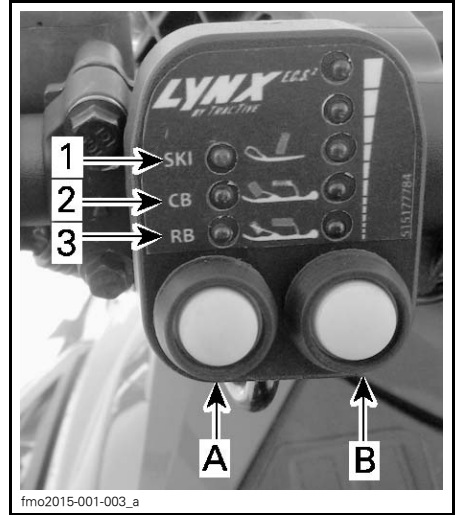

- 1. SUKSI - Suksien vaimentimet
- 2. CB - Keskivaimennin
- 3. RB - Takavaimennin
- A. Vasen nappi
- B. Oikea nappi

LEDC-järjestelmän ansiosta on mahdollista säätää myös vaimennuskäyrän muotoa mekaanisten säädinten avulla. Kaikissa iskunvaimentimissa on omat säätimet hitaan nopeuden (LS) ja nopean nopeuden (HS) vaimennuksille. Nopeus tarkoittaa iskunvaimentimen männän nopeutta. Kun haluat enemmän/vähemmän hitaan nopeuden vaimennusta käännä LS-säädintä. Kun haluat enemmän/vähemmän nopean nopeuden vaimennusta käännä HS-säädintä. Kun haluat palauttaa vakiosäädöt, sulje säädin kokonaan ja avaa sitten 12 klikkauksen verran. Kun säädin on avattuna 12 klikkauksen verran, vakiosäädöt ovat voimassa kaikille iskunvaimentimille.

HUOM: Kun jokin LED-valoista alkaa vilkkua, ohjainlaite raportoi vikakoodin. Käänny valtuutetun Lynx-jälleenmyyjän puoleen ja kerro, mikä LED-valoista vilkkuu.



Elektronisesti ohjattu jousitus (ECS²)

Xtrim 900 ACE ECS²-mallit

ECS²-järjestelmän ansiosta jousitus voi mukautua maaston ja kuorman mukaan myös ajon aikana.



1. Vaimennusvoiman säätö (MAN)
2. Jousen esijännityksen säädin (MAN)
3. Automaattisäätö (AUTO)

Vaimennusvoiman säätö (MAN = manuaalinen)

Vaimennus ohjaa energian vaimentamista iskunvaimentimen ojentuessa ja sitä, miten nopeasti iskunvaimennin palaa normaaliasentoonsa.

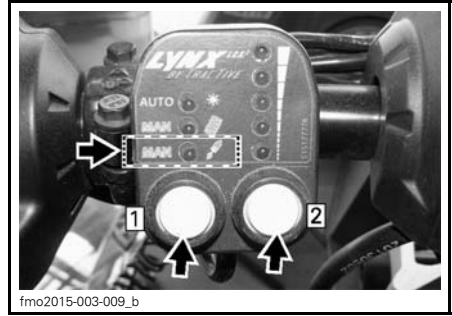

Lisää tai vähennä vaimennusta painamalla vasenta painiketta, kunnes iskunvaimentimen kuvalla varustettu MAN-merkkivalo syttyy. Aseta vaimennus painamalla oikeanpuoleista painiketta. Ylöspäin mentäessä vaimennus lisääntyy ja alaspäin mentäessä vähenee.

Jousen esijännityksen säädin (MAN = manuaalinen)

Jousen esijännitys on jousituksen toiminnan perusta. Jos esijännitys on asetettu väärin, mitkään muut säädöt eivät saa jousitusta toimimaan aiotulla tavalla. Jousen esijännityksen on oltava suurempi, kun kelkalla kuljetetaan matkustajaa tai ylimääräistä kuormaa.

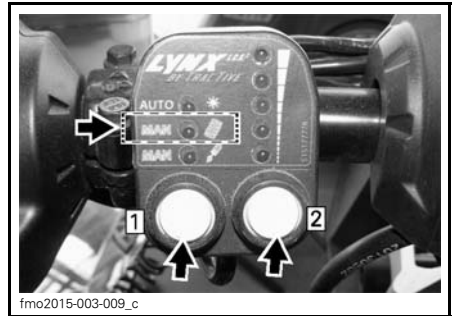

Säädä jousen esijännitystä painamalla vasenta painiketta, kunnes jousen kuvalla varustettu MAN-merkkivalo syttyy. Aseta esijännitys painamalla oikeanpuoleista painiketta. Ylöspäin mentäessä esijännitys lisääntyy ja alaspäin mentäessä vähenee.

Automaattisäättö

AUTO-toiminnossa on 5 erilaista esivalittua jousi- ja vaimennuskäyrää.

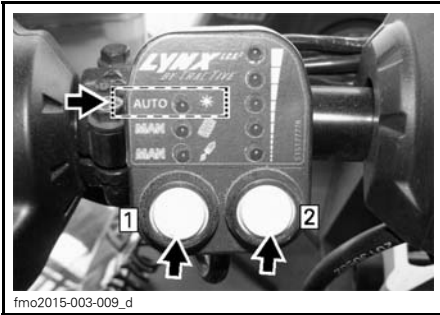

Käytä esivalittuja arvoja painamalla vasemmanpuoleista painiketta, kunnes AUTO-merkkivalo syttyy. Aseta esivalittu jousen esijännitys ja vaimennusvoima painamalla oikeanpuoleista painiketta. Ylöspäin mentäessä jousen esijännitys/vaimennusvoima kasvaa ja alaspäin mentäessä pienenee.

VAROITUS

Kun säädät ECS:ää², varmista, että olet tilanteen tasalla ja huomioi toiset moottorikelkat, esteet tai henkilöt.

HUOM: LED-valojen vilkkuessa järjestelmä tekee itsekalibrointia. Tässä tapauksessa toimenpiteitä ei tarvita. Aja kolkalla, kunnes LED-valot lakkaavat vilkkumasta.

HUOM: Kun jokin LED-valoista alkaa vilkkua, ohjainlaite raportoi vikakoodin. Käänny valtuutetun Lynx-jälleenmyyjän puoleen ja kerro, mikä LED-valoista vilkkuu.

Taka- ja keski-iskunvaimennus

Takaiskunvaimentimen puristusvaimennus

HUOM: Puristusvaimennus alhaiselle ja nopealle nopeudelle säädetään erikseen.

Hidas puristusvaimennus ohjaa sitä, miten iskunvaimennin reagoi alhaiseen jousituksen nopeuteen (hitaat puristusjoustot, useimmiten ajettaessa alhaisilla nopeuksilla).

Nopea puristusvaimennus ohjaa sitä, miten iskunvaimennin reagoi nopeaan jousituksen nopeuteen (nopeat puristusjoustot, useimmiten ajettaessa suuremmilla nopeuksilla).

TOIMENPIDE	TULOS ISOISSA JA PIENISSÄ TÖYSSYISSÄ
Sisäänjouston vaimennusvoiman lisääminen	Sisäänjouston vaimennus kovenee
Sisäänjouston vaimennusvoiman vähentäminen	Sisäänjouston vaimennus pehmenee

Säädä kääntämällä iskunvaimentimen öljysäiliössä olevaa säätöpainiketta myötäpäivään lisätaksesi puristusvaimennusvoimaa ja vastapäivään vähentääksesi sitä.

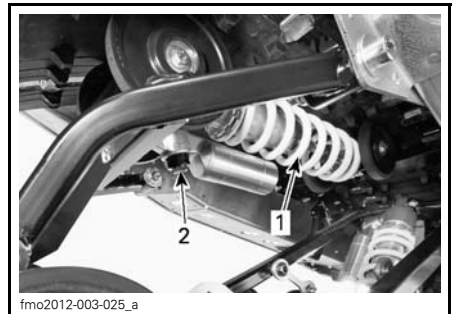

1. Takaiskunvaimennin
2. Puristusvaimennuksen säädin (painike)

(1) KYB Pro -sarja on KYB America LLC:n rekisteröity tavaramerkki.

Etujousituksen säädöt

Sukset

Suksi on mahdollista säätää kolmeen eri asentoon.

Suksen vakioasennossa suksen ohjainrauta on asennettu keskireikiin.

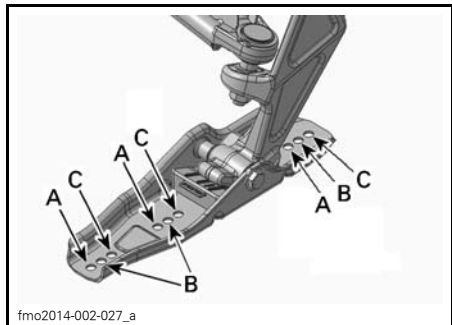

fmo2014-002-027_a

SUKSEN TERÄ

A. Kevyt ohjattavuus - Syvän lumen ajoon

B. Vakio - Reittiajoon

C. Vakaa ohjattavuus

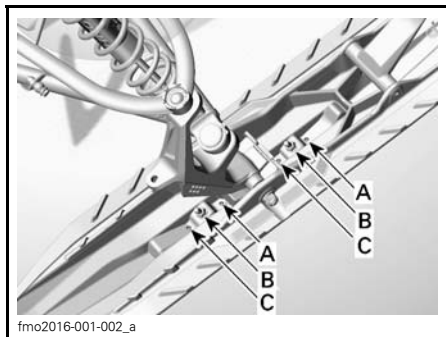

fmo2016-001-002_a

SUKSEN TERÄ SYVÄN LUMEN AJOON

A. Kevyt ohjattavuus - Syvän lumen ajoon

B. Vakio - Reittiajoon

C. Vakaa ohjattavuus

Näissä malleissa voidaan valita kaksi eri raidelevyettä.

Suosittelavaa käyttää kapeaa raidelevyettä.

Kun välike asennetaan olkatapin sisäpuolelle, raideleveys on pienempi.

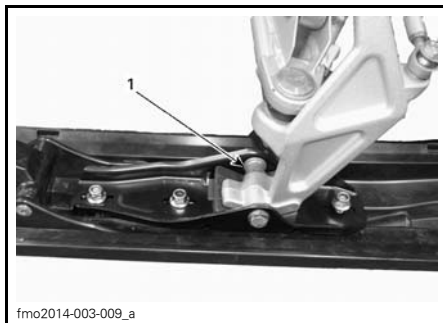

fmo2014-003-009_a

1. Välike olkatapin sisäpuolella

Kun välike asennetaan olkatapin ulkopuolelle, raideleveys on suurempi.

Muuta raidelevyettä seuraavasti molemmilla puolilla:

1. Nosta kelkan etuosa ylös.
2. Irrota suksen kiinnityspultti.
3. Asenna välike haluamasi raidelevyeden mukaan, katso kuvaa.

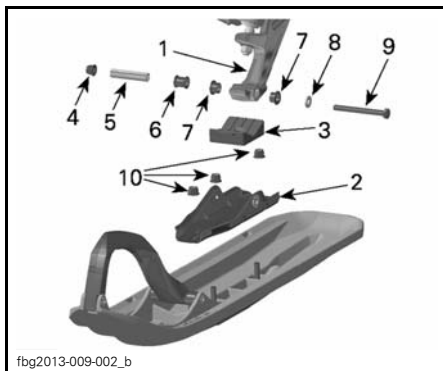

fbg2013-009-002_b

OSIEN SIJAINTI - OIKEA PUOLI KUVASSA

1. Jalkatappi
2. Suksen ohjainrauta
3. Suksen rajoitin
4. Laipallinen nailonmutteri M10
5. Suksen akseli
6. Mallit säädettävällä raidelevyedellä
7. Helat
8. Aluslevy
9. Suksen pultti (kuusiok. Hattumutteri M10 x 100)
10. Laippamutteri M10

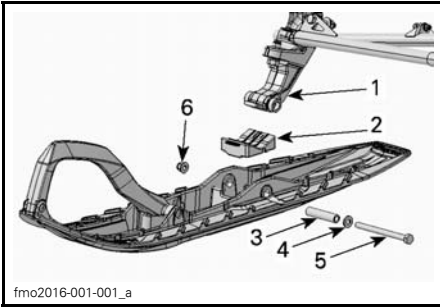

OSIEN SIJAINTI - SUKSEN TERÄ SYVÄN LUMEN AJOON (OIKEA)

1. Olkatappi
2. Suksen rajoitin
3. Suksen akseli
4. Aluslevy
5. Suksen pultti (kuusiok. Hattumutteri M10 x 100)
6. Laippamutteri M10

4. Asenna kaikki muut osat ja kiristä mutteri ohjettiukkuuteen.

SUKSEN KIINNITYSPULTIN KIRISTYSMOMENTTI

48 N•m ± 6 N•m

HUOM: Varmista, että ajoneuvo ei ole reitillä sallittua enimmäisleveyttä leveämpi. Tarkista paikalliset määräykset.

Etujouset

Etusuksen jousen esijännitys vaikuttaa etujousituksen jäykkyyteen.

Etusuksen jousen esijännitys vaikuttaa lisäksi myös ohjattavuuteen.

ILMOITUS Jotta esijännitys on riittävä, jousen vapaa pituus (sukset irti maasta) ei saa ylittää 270 mm. Puutteellisen esijännityksen takia jousen rajoitin voi pudota pois iskunvaimentimesta.

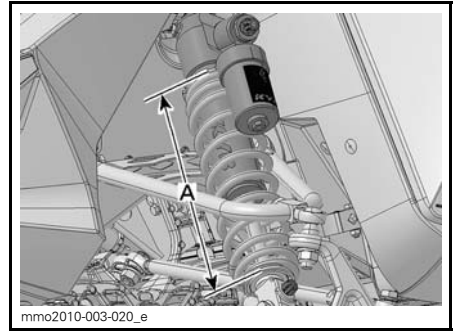

TYYPILLINEN

A. Enintään 270 mm suk sien ollessa irti maasta

TOIMENPIDE	TULOS
Esijännityksen lisääminen	Kovempi etujousitus
	Korkeampi etuosa
	Tarkempi ohjaus
Esijännityksen vähentäminen	Enemmän iskunvaimennuskykyä
	Pehmeämpi etujousitus
	Matalampi etuosa
	Kevyempi ohjata
	Vähemmän iskunvaimennuskykyä

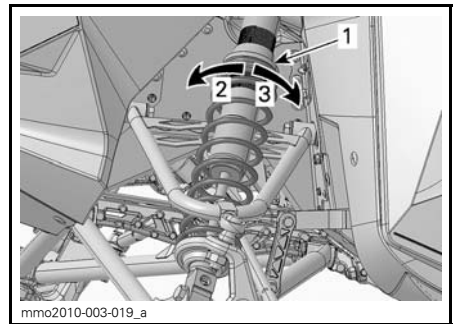

TYYPILLINEN - RENGASTYYPPI

1. Jousen esijännityksen säätörengas
2. Lisää esijännitystä
3. Vähennä esijännitystä

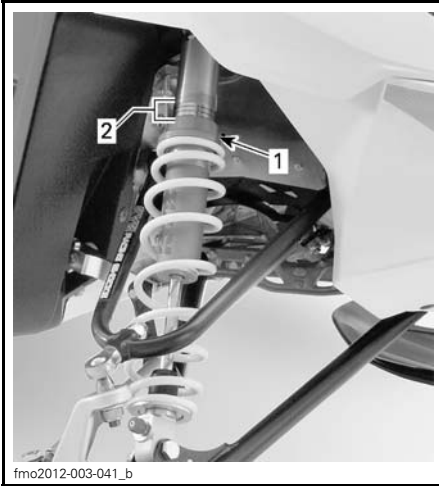

fmo2012-003-041_b

KUVASSA KYB 36 R

1. Säätörengas
2. Renkaan asennot

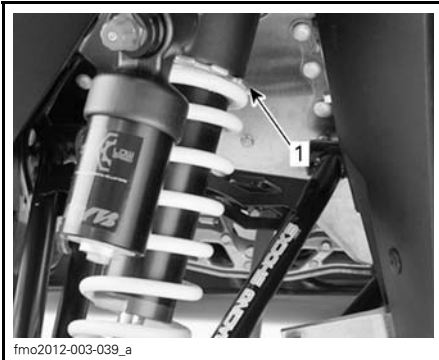

fmo2012-003-039_a

KUVASSA KYB 40 PB HLCR

1. Säätörengas

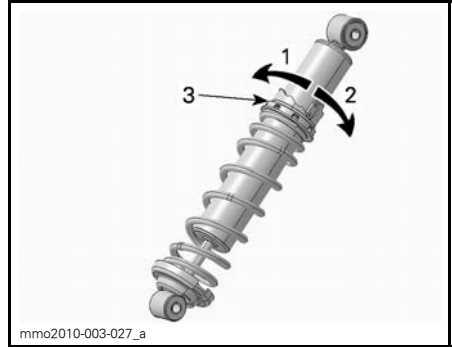

mmo2010-003-027_a

SÄÄTÖNOKAN TYYPPI - HPG-ISKUNVAIMENNIN

1. Vähennä esijännitystä
2. Lisää esijännitystä
3. Jousen esijännityksen säätönokka

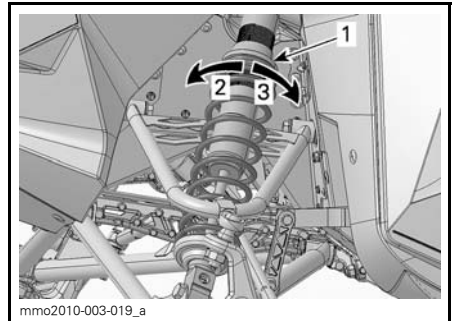

mmo2010-003-019_a

TYYPILLINEN - RENGASTYYPPI

1. Jousen esijännityksen säätörengas
2. Lisää esijännitystä
3. Vähennä esijännitystä

Etuiskunvaimennin

Etuiskunvaimentimen puristusvaimennus

HUOM: Hidas ja nopea sisäänjouston vaimennus säädetään yhtä aikaa.

Hidas puristusvaimennus ohjaa sitä, miten iskunvaimennin reagoi alhaiseen jousituksen nopeuteen (hitaat puristusjoustot, useimmiten ajettaessa alhaisilla nopeuksilla).

Nopea puristusvaimennus ohjaa sitä, miten iskunvaimennin reagoi nopeaan jousituksen nopeuteen (nopeat puristusjoustot, useimmiten ajettaessa suuremmilla nopeuksilla).

TOIMENPIDE	TULOS
Sisäänjouston vaimennusvoiman lisääminen	Sisäänjouston vaimennus kovenee
Sisäänjouston vaimennusvoiman vähentäminen	Sisäänjouston vaimennus pehmenee

Lisää sisäänjouston vaimennusvoimaa kääntämällä myötäpäivään ja vähennä sitä kääntämällä vastapäivään.

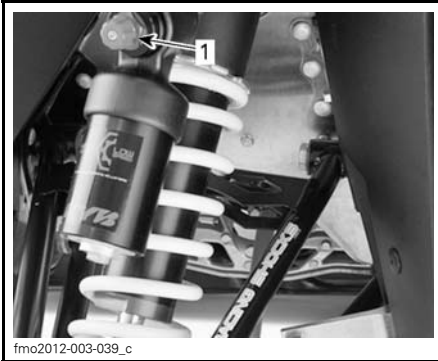

fmo2012-003-039_c

1. Sisäänjouston vaimennuksen säätönappi

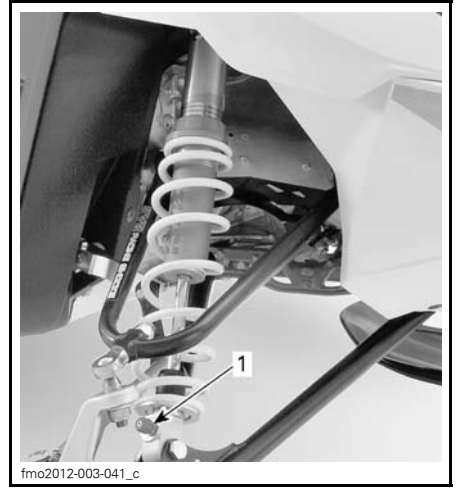

fmo2012-003-041_c

1. Vetovaimennuksen säädin (nappi tai lovi)

Iskunvaimentimen vetovaimennus

KYB 40 PB HLCR

Vetovaimennus ohjaa sitä, miten iskunvaimentimen ojentumista rajoitetaan.

Käännä vaimennuksen voimakkuuden säädintä vastaavasti. Kun säädintä käännetään myötäpäivään, jousen vaimennusliike kasvaa (jäykkenee).

TOIMENPIDE	TULOS
Vetovaimennuksen vaimennusvoiman lisääminen	Kovempi vetovaimennus (ojentumisisku)
Vetovaimennusvoiman vähentäminen	Pehmeämpi vetovaimennus (ojentumisisku)

HUOM: Ajamiseen toistuvissa pienissä ja lyhyissä töyssyissä suosittelemme alhaisempaa vetovaimennuksen säätöä.

Säätövinkkejä ajoneuvon ajokäyttäytymisen mukaan

ONGELMA	KORJAAVAT TOIMENPITEET
Etujousitus nykii	Tarkasta suksien linjaus. – Vähennä etujousituksen jousen esijännitystä. Lisää keskijousen esijännitystä. – Vähennä takajousen esijännitystä.
Ohjaus on liian raskas tasaisissa nopeuksissa	– Vähennä etujousituksen jousen esijännitystä. – Lisää keskijousen esijännitystä.
Ohjaus tuntuu liian raskaalta kiihdytettäessä	– Vähennä takajousen esijännitystä – Pidennä rajoitinhilnaa.
Suksi nousee liian korkealle käännoksissä tai kiihdytettäessä	– Lyhennä rajoitinhilnaa. – Lisää takajousen esijännitystä.
Kelkan peräpää tuntuu liian jäykältä	– Vähennä takajousen esijännitystä. – Pienennä puristusvaimennuksen säätöä, jos sellainen on
Kelkan peräpää tuntuu liian pehmeältä	Lisää takajousen esijännitystä.
Takajousitus pohjaa säännöllisesti	– Lisää takajousen esijännitystä. – Lisää keskijousen esijännitystä. – Pidennä rajoitinhilnaa. – Lisää sisäänjouston vaimennuksen säätöä, jos sellainen on.
Moottorikelkka tuntuu kääntyvän keskikohtansa ympäri	– Vähennä keskijousen esijännitystä. – Lisää takajousen esijännitystä. – Lisää etujousituksen jousen esijännitystä. Lyhennä rajoitinhilnaa.
Telamatto sutii liikaa startissa	– Pidennä rajoitinhilnaa.

TAKA- JA ETUJOUSITUKSEN JOUSIEN ESIJÄNNITYKSEN TEHDASASETUKSET			
MALLI	SUKSI	ETUVARSI	TAKAVARSI
ACE -mallit			
Rave	4 mm Säätönokan asento nro 2	5 mm Säätönokan asen- to nro 2	12 mm Säätönokan asen- to nro 4
Xtrim	7 mm Säätönokan asento nro 2	5 mm Säätönokan asen- to nro 2	12 mm Säätönokan asen- to nro 4
Xtrim	11 mm	8 mm	7 mm
Xtrim ECS2:lla	11 mm	8 mm	5 mm
600 HO E-TEC -mallit			
Rave	4 mm Säätönokan asento nro 2	5 mm Säätönokan asen- to nro 2	12 mm Säätönokan asen- to nro 4
Rave RE	8 mm	5 mm	14 mm
Rave RE LEDC:llä	10 mm	5 mm	12mm
Xtrim SC	11 mm	8 mm	7 mm
Xtrim SC ECS2:lla	11 mm	8 mm	5 mm
800 HO E-TEC -mallit			
Rave RE	8 mm	5 mm	14 mm
Rave RE LEDC:llä	10 mm	5 mm	12 mm
Boondocker 3700 / 3900	4 mm Säätönokan asento nro 1	4 mm Säätönokan asen- to nro 1	5 mm Säätönokan asen- to nro 1
Boondocker STD 3700	4 mm Säätönokan asento nro 1	4 mm Säätönokan asen- to nro 1	5 mm Säätönokan asen- to nro 1
Boondocker RE 3700	10 mm	8 mm	2 mm
Boondocker STD 3900	4 mm Säätönokan asento nro 1	4 mm Säätönokan asen- to nro 1	5 mm Säätönokan asen- to nro 1
Boondocker DS 3900 /4100	11 mm	8 mm	3 mm
Xtrim RE 3500	10 mm	5 mm	10 mm

LUKITSIMEN TEHDASASETUKSET						
MALLI	SUKSEN ISKUNVAIMENNIN		KESKI-ISKUNVAIMENNIN		TELASTON ISKUNVAIMENTIMET	
Rave RE 600 HO E-TEC Rave RE 800 E-TEC	505074001 / 505074002		503194402		503194404	
	Hidas nopeus	8 klikkausta auki	Hidas nopeus	8 klikkausta auki	Hidas nopeus	8 klikkausta auki
	Nopea	1,5 kierrosta auki	Nopea	1,5 kierrosta auki	Nopea	1,5 kierrosta auki
	Vetovaimennus	10 klikkausta auki	Vetovaimennus	3 klikkausta auki	Vetovaimennus	3 klikkausta auki
Boondocker RE 3700 800 E-TEC Xtirm RE 3500 800 E-TEC	505073157 / 505073158		503194402		503194404	
	Hidas nopeus	12 klikkausta auki	Hidas nopeus	8 klikkausta auki	Hidas nopeus	8 klikkausta auki
	Nopea	1,5 kierrosta auki	Nopea	1,5 kierrosta auki	Nopea	1,5 kierrosta auki
	Vetovaimennus	10 klikkausta auki	Vetovaimennus	3 klikkausta auki	Vetovaimennus	3 klikkausta auki

MUKAVUUSSÄÄDÖT						
MALLI	SUKSEN ISKUNVAIMENNIN		KESKI-ISKUNVAI- MENNIN		TELASTON ISKUNVAIMENTIMET	
Rave RE 600 HO E-TEC Rave RE 800 E-TEC	505074001 / 505074002		503194402		503194404	
	Hidas nopeus	20 klikkausta auki	Hidas nopeus	20 klikkausta auki	Hidas nopeus	20 klikkausta auki
	Nopea	2,5 kierrosta auki	Nopea	2,0 kierrosta auki	Nopea	2,0 kierrosta auki
	Vetovai- mennus	15 klikkausta auki	Vetovai- mennus	4 klikkausta auki	Vetovai- mennus	4 klikkausta auki
Boondoc- ker RE 3700 800 E-TEC	505073157 / 505073158		503194402		503194404	
	Hidas nopeus	12 klikkausta auki	-		Hidas nopeus	12 klikkausta auki
	Nopea	1,5 kierrosta auki	-		Nopea	1,5 kierrosta auki
	Vetovai- mennus	11 klikkausta auki	-		Vetovai- mennus	2 klikkausta auki

HUOLTO-OHJEET

ENSITARKASTUS

Valtuutetun Lynx-jälleenmyyjän, jonkin korjaamon tai valitsemasi henkilön täytyy tarkastaa ajoneuvosi ensimmäisten 10 tunnin tai 500 km käytön – kumpi tahansa ehdoista täyttyy ensiksi – jälkeen. Ensitarkastus on erittäin tärkeä, eikä sitä pidä jättää tekemättä.

HUOM: Ensitarkastuksen maksaa ajoneuvon omistaja.

ENSITARKASTUS (2-TAHTI) ENSIMMÄISEN 500 KM TAI 10 KÄYTTÖTUNNIIN JÄLKEEN, KUMPI TAHANSA TÄYTTYY ENSIKSI.	
MOOTTORI	Tarkasta moottorin kiinnitykset
	Tarkasta pakojärjestelmä ja mahdolliset pakojärjestelmän vuodot
	Kiristä pakosarjan ruuvit ilmoitettuun momenttiin
	Tarkasta jäähdytysnesteen määrä
POLTTOAINEJÄRJESTELMÄ	Tarkasta polttoainelinjat ja liitokset
	Tarkasta kaasuvaijeri
VOIMANSIIRTO JA JARRU	Tarkasta variaattorihihna
	Tarkasta silmämääräisesti I-variaattori
	Kiristä I-variaattorin kiinnitysruuvi ilmoitettuun momenttiin
	Tarkasta II-variaattori
	Säädä ja linjaa telamatto
	Vaihda ketjukotelon/vaihdelaatikon öljy
	Säädä voimansiirtoketju (ei vaihdelaatikolla varustetuissa malleissa)
	Tarkasta jarrunesteen määrä
Tarkasta jarruletku, jarrupalat ja levy	
OHJAUSJÄRJESTELMÄ	Tarkasta ohjausmekanismi
	Tarkasta sukset ja ohjainraudat
RUNKO	Kiristä rungon yläpuolisen tukirakenteen (pyramidin) ruuvit momenttiin 14 N•m
	Kiristä uudelleen takapalkin ruuvit runkoon ohjemomenttiin (REX2 35 N•m)
JOUSITUS	Tarkasta suksien jousitus ja tulirakenteet
	Tarkasta telaston jousitus (mukaan lukien rajoitinhihnat ja liukumuovit)
	Voitele etujousitus ja telaston jousitus
	Kiristä uudelleen PPS2-telaston taka-akselin pulttia 1/4 kierrosta.
KORI	Säädä istuimen lukitsinlevy (vain REX2-malleissa)

ENSITARKASTUS (4-TAHTI) ENSIMMÄISEN 500 KM TAI 10 KÄYTTÖTUNNIN JÄLKEEN, KUMPI TAHANSA TÄYTTYY ENSIKSI.	
MOOTTORI	Tarkasta moottorin tiivisteet vuotojen varalta
	Tarkasta pakojärjestelmä ja mahdolliset pakojärjestelmän vuodot
	Tarkasta jäähdytysnesteen määrä
	Vaihda moottoriöljy ja öljynsuodatin
POLTTOAINEJÄRJESTELMÄ	Tarkasta polttoainelinjat ja liitokset
VOIMANSIIRTO JA JARRU	Tarkasta variaattorihihna
	Tarkasta silmämääräisesti I-variaattori
	Kiristä I-variaattorin kiinnitysruuvi ilmoitettuun momenttiin
	Tarkasta II-variaattori
	Tarkasta II-variaattorin esijännitys
	Säädä ja linjaa telamatto
	Vaihda ketjukotelon/vaihdelaatikon öljy
	Säädä voimansiirtoketju (ei vaihdelaatikolla varustetuissa malleissa)
	Tarkasta jarrunesteen määrä
	Tarkasta jarruletku, jarrupalat ja levy
OHJAUSJÄRJESTELMÄ	Tarkasta ohjausmekanismi
	Tarkasta sukset ja ohjainraudat
RUNKO	Kiristä rungon yläpuolisen tukirakenteen (pyramidin) ruuvit momenttiin 14 N•m
	Kiristä uudelleen takapalkin ruuvit runkoon ohjemomenttiin (REX2 35 N•m)
JOUSITUS	Tarkasta suksien jousitus ja tukirakenteet
	Tarkasta telaston jousitus (mukaan lukien rajoitinhihnät ja liukumuovit)
	Kiristä uudelleen PPS2-telaston taka-akselin pulttia 1/4 kierrosta
KORI	Säädä istuimen lukitsinlevy (vain REX2-malleissa)
ENSITARKASTUS (4-TAHTI) ENSIMMÄISEN 3 000 KM TAI 1 VUODEN JÄLKEEN, KUMPI TAHANSA TÄYTTYY ENSIKSI.	
MOOTTORI	Vaihda moottoriöljy ja öljynsuodatin

HUOLTOTAULUKKO (2-TAHTI)

HUOM: Huoltotaulukosta huolimatta käyttöä edeltävä tarkastus on suoritettava.

VAROITUS

Ajoneuvon asianmukaisen huollon laiminlyönti ja huoltotaulukon noudattamatta jättäminen saattaa tehdä ajoneuvosta epäturvallisen käyttää.

JOKA 1 500 KM VÄLEIN

VOIMANSIIRTO	Ketjukotelolla varustetut mallit: Säädä voimansiirtoketju
	Ketjukotelolla varustetut mallit: Tarkasta ketjukotelon öljyn pinnan taso
	Vaihdelaatikolla varustetut mallit: Tarkasta öljymäärä

JOKA 3 000 KM VÄLEIN TAI VUOSITTAIN (KUMPI TAHANSA TÄYTTYY ENSIN)

MOOTTORI	Tarkasta lämpösuojat
	Tarkasta moottorin kumikiinnitykset
	Tarkasta pakojärjestelmä ja mahdolliset pakojärjestelmän vuodot
	Tarkasta jäähdytysjärjestelmän korkki, letkut ja kiristimet sekä järjestelmä vuotojen varalta
	Säädä moottorituki
VOIMANSIIRTO JA JARRU	Tarkasta silmämääräisesti I-variaattori ja puhdista se
	Kiristä I-variaattorin kiinnitysruuvi ilmoitettuun momenttiin
	Puhdista II-variaattori
	Säädä ja linjaa telamatto
	Tarkasta jarruletku, jarrupalat ja levy
OHJAUSJÄRJESTELMÄ	Tarkasta ohjausmekanismi
RUNKO	Kiristä uudelleen takapalkin ruuvit runkoon ohjmomenttiin (REX2 35 N•m)
JOUSITUS	Tarkasta suksien jousitus
	Tarkasta telaston jousitus ja rajoitinhihna. PPS2-jousitus REX2-mallit: Vaihda rajoitinhihna
	Voitele etujousitus ja telaston jousitus, kun ajoneuvoa on käytetty märissä olosuhteissa (märkä lumi, sade, lätäköt)
	Tarkista olkatapin holkki ja laakeri. Vaihda tarvittaessa
	Kaikki purettavilla iskunvaimentimilla varustetut mallit, öljynvaihto/huolto.
SÄHKÖJÄRJESTELMÄ	Vaihda sytytystulpat (kaikki paitsi E-TEC)

JOKA 6 000 KM TAI KAHDEN VUODEN VÄLEIN (KUMPI TAHANSA TÄYTTY Y ENSIN)	
MOOTTORI	Puhdista ja voitele käynnistinlaite
POLTTOAINEJÄRJESTELMÄ	Tarkasta polttoainepumpun sihti ja vaihda tarvittaessa
	Tarkasta kaasuvaijeri
VOIMANSIIRTO	Vaihda jarruneste
	Vaihda seuraavat l-variaattorin kuluvat osat: liukukengät, O-renkaat ja liikkuvan lautasen hela (E-TEC)
JOUSITUS	Tarkasta PPS2:n olkatapin holkki ja laakeri. Vaihda molemmat, jos toinen on kulunut.

JOKA 10 000 KM TAI KOLMEN VUODEN VÄLEIN (KUMPI TAHANSA TÄYTTY Y ENSIN)	
MOOTTORI	E-TEC: Tarkasta öljypumpun sihti ja puhdista tarvittaessa
	Puhdista 3D Rave-venttiilit
VOIMANSIIRTO	Vaihda seuraavat l-variaattorin kuluvat osat: jousikupin hela ja rampit (E-TEC)
SÄHKÖJÄRJESTELMÄ	E-TEC: Vaihda sytytystulpat (valtuutetun Lynx-jälleenmyyjän on tehtävä vaihto)
	E-TEC: Vaihda sytytystulpat

JOKA VIIDEN VUODEN VÄLEIN	
MOOTTORI	Vaihda moottorin jäähdytysneste
POLTTOAINEJÄRJESTELMÄ	Vaihda polttoaineletkun polttoainesuodatin (E-TEC)

HUOLTOTAULUKKO (4-TAHTI)

HUOM: Huoltotaulukosta huolimatta käyttöä edeltävä tarkastus on suoritettava.

VAROITUS

Ajoneuvon asianmukaisen huollon laiminlyönti ja huoltotaulukon noudattamatta jättäminen saattaa tehdä ajoneuvosta epäturvallisen käyttää.

JOKA 1 500 KM VÄLEIN

VOIMANSIIRTO	Ketjukotelolla varustetut mallit: Säädä voimansiirtoketju
	Ketjukotelolla varustetut mallit: Tarkasta ketjukotelon öljyn pinnan taso
	Vaihdelaatikolla varustetut mallit: Tarkasta öljymäärä

JOKA 3 000 KM VÄLEIN TAI VUOSITTAIN (KUMPI TAHANSA TÄYTTYY ENSIN)

MOOTTORI	Tarkasta kaikki lämpösuojukset
	Tarkasta pakojärjestelmä ja mahdolliset pakojärjestelmän vuodot (ACE)
VOIMANSIIRTO JA JARRU	Tarkasta silmämääräisesti I-variaattori ja puhdista se
	Kiristä I-variaattorin kiinnitysruuvi ilmoitettuun momenttiin
	Tarkasta II-variaattorin esijännitys
	Puhdista II-variaattori
	Säädä ja linjaa telamatto
	Tarkasta jarruletku, jarrupalat ja levy
OHJAUSJÄRJESTELMÄ	Tarkasta ohjausmekanismi
RUNKO	Kiristä uudelleen takapalkin ruuvit runkoon ohjemomenttiin (XU 14 N•m, REX2 35 N•m)
JOUSITUS	Tarkasta suksien jousitus ja tukirakenteet
	Tarkasta telaston jousitus ja rajoitinhihna. PPS2-jousitus REX2-mallit: Vaihda rajoitinhihna
	Voitele etujousitus ja telaston jousitus, kun ajoneuvoa on käytetty märissä olosuhteissa (märkä lumi, sade, lätäköt)
	Tarkista olkatapin holkki ja laakeri. Vaihda tarvittaessa
	Kaikki purettavilla iskunvaimentimilla varustetut mallit, öljynvaihto/huolto

JOKA 6 000 KM VÄLEIN TAI AJOKAUDEN ALUSSA (KUMPI TAHANSA TÄYTTYY ENSIN)

MOOTTORI	Vaihda moottoriöljy ja öljynsuodatin
----------	--------------------------------------

JOKA 6 000 KM TAI KAHDEN VUODEN VÄLEIN (KUMPI TAHANSA TÄYTTYY ENSIN)	
POLTTOAINEJÄRJESTELMÄ	Vaihda polttoainesuodatin
	Vaihda polttoainepumpun poistosuodatin (ACE)
VOIMANSIIRTO JA JARRU	Vaihda l-variaattorin liukukengät, O-renkaat ja liikkuvan lautasen hela ja tarkasta rampit (900 ACE)
	Vaihda jarruneste
JOUSITUS	Tarkista PPS2:n olkatapin holkki ja laakeri. Vaihda tarvittaessa. Vaihda molemmat, jos toinen on kulunut.
JOKA 10 000 KM TAI KOLMEN VUODEN VÄLEIN (KUMPI TAHANSA TÄYTTYY ENSIN)	
SÄHKÖJÄRJESTELMÄ	Vaihda sytytystulpat
JOKA VIIDEN VUODEN VÄLEIN	
MOOTTORI	Vaihda moottorin jäähdytysneste

HUOLTOTOIMENPITEET

Tämä osa sisältää ohjeet perushuoltotoimenpiteitä varten.

VAROITUS

Sammuta moottori, irrota turvakatkaisimen pistoke ja noudata näitä huoltotoimenpiteitä huoltaessasi ajoneuvoasi. Ellet noudata asianmukaisia huoltotoimenpiteitä, kuumat tai liikkuvat osat, sähkölaitteet, kemikaalit tai jotkut muut vaaratilanteet voivat aiheuttaa loukkaantumisen.

VAROITUS

Mikäli purkamisen/kokoamisen yhteydessä joudutaan irrottamaan lukituksia (esim. kiinnityskiekket, itselukkiutuvat kiinnikkeet, jne.), vaihda ne aina uusiin.

Ilmansuodatin kaksoisilmanotolla (E-TEC-mallit)

Ilmansuodattimen tarkastaminen

Ilmanoton esisuodattimia on kaksi, yksi konsolin kummallakin puolella.

Varmista, että ilmanoton esisuodattimet on asennettu oikein ja että ne ovat puhtaat ja hyvässä kunnossa.

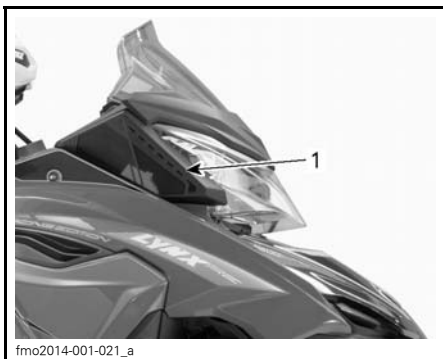

1. Oikean puolen ilmansuodatin

Jos ilmansuodatin on puhdistettava tai vaihdettava, käänny valtuutetun Lynx-jälleenmyyjän, jonkin korjaamon tai valitsemasi henkilön puoleen.

Moottorin jäähdytysneste

VAROITUS

Älä koskaan avaa jäähdytysnestesäiliön korkkia moottorin ollessa kuuma.

Moottorin jäähdytysnestemäärän tarkastaminen

Tarkista jäähdytysnesteen määrä huoneenlämpötilassa. Nesteen pinnan tulisi jäähdytysnestesäiliössä olla cold level -merkin kohdalla (moottorin ollessa kylmänä).

HUOM: Kun tarkistetaan nesteen määrää alhaisessa lämpötilassa, nesteen pinta saattaa olla hieman matalammalla kuin alamerkki.

Jos kelkka tarvitsee suuren määrän jäähdytysnestettä tai jos koko järjestelmä pitää täyttää, ota yhteys valtuutettuun LYNX-jälleenmyyjään, korjaamoon tai valitsemaasi henkilöön.

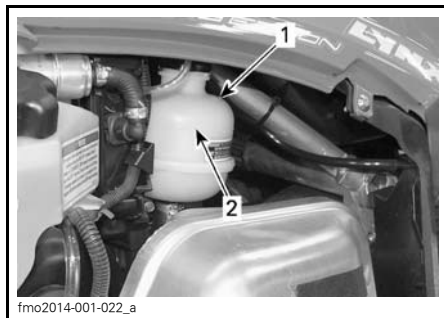

TYYPILLINEN

1. Jäähdytysnestesäiliö
2. KYLMÄN TASON merkkiviiva

Suosittelava moottorin jäähdytysneste

Käytä aina etyyglykoli-jäänestoainetta, joka sisältää ruosteenestoainetta ja on tarkoitettu erityisesti alumiinisille moottoreille.

Jäähdytysjärjestelmään pitää laittaa ANTIFREEZE LONG LIFE -JÄÄHDYTYSNESTETTÄ (P/N 619 590 204) tai tislattua vettä ja pakkasnesteen sekoitusta (50 % tislattua vettä, 50 % pakkasnestettä).

Moottoriöljy (ACE)

Suosittelava moottoriöljy

SUOSITELTAVA MOOTTORIÖLJY

XPS SYNTEETTINEN 4-TAHTIÖLJY (KAIKKIIN VUODENAIKoihin) (P/N 619 590 114)

ILMOITUS Tämän moottorikelkan moottori on kehitetty ja testattu käyttäen suositeltua BRP XPS™-öljyä. BRP suosittelee käyttämään aina sen suosittelemaa XPS-öljyä tai vastaavaa. Tälle 4-tahtimoottorille sopimattoman öljyn käytöstä aiheutuneet vahingot eivät ehkä kuulu BRP:n rajoitetun takuun piiriin.

Jos suositeltua öljyä ei ole saatavana, käytä synteettistä SAE 0W40, joka vastaa tai ylittää API-luokituksen SM.

Moottorin öljymäärän tarkastaminen

ILMOITUS Tarkasta määrä aina 10 käyttötunnin jälkeen ja lisää tarvittaessa. Älä täytä yli. Moottorin käyttö asiaankuulumattomalla öljymäärällä voi vaurioittaa vakavasti moottoria. Pyyhi vuoto pois.

Varmista, että moottori on toimintalämpötilassa.

HUOM: Moottori on normaalissa toimintalämpötilassa silloin, kun takajäähdytin lämpenee merkiksi siitä, että termostaatti on avautunut.

Aseta ajoneuvo tasaiselle alustalle ja menettele seuraavasti tarkastaaksesi öljymäärän:

1. Anna moottorin käydä tyhjäkäyntiä noin 30 sekunnin ajan.
2. Sammuta moottori.
3. Avaa vasen sivupaneeli, katso *HALLINTALAITTEET JA VARUSTEET*.
4. Irrota variaattorihihnan suoja, katso *HALLINTALAITTEET JA VARUSTEET*.
5. Ruuvaa mittatikku auki täyttöputkesta, poista tikku ja puhdista se.
6. Työnnä mittatikku kokonaan täyttöputkeen.
7. Irrota mittatikku ja tarkasta pinnan öljyn taso. Öljyn punnan on oltava minimitason (MIN) ja maksimitason (MAX) merkkien välissä kuten kuvassa. Lisää öljyä tarvittaessa.

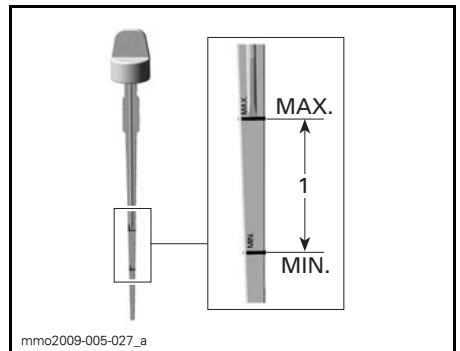

1. Öljymäärä minimitason (MIN) ja maksimitason (MAX) merkkien välissä.

VAROITUS

Pyyhi huolellisesti öljyriskeet. Öljy on lämpimänä erittäin herkkä syytymään.

Moottoriöljyn vaihto

VAROITUS

Moottoriöljy voi olla erittäin kuumaa. Odota, kunnes moottoriöljy on jäähtynyt lämpimäksi.

ILMOITUS Moottoriöljy ja suodatin on vaihdettava yhtä aikaa.

1. Aseta ajoneuvo tasaiselle alustalle.
2. Irrota vasen sivupaneeli.
3. Irrota variaattorihinnan suojus. Katso osaa *HALLINTALAITTEET JA VARUSTEET*.
4. Irrota mittatikku.

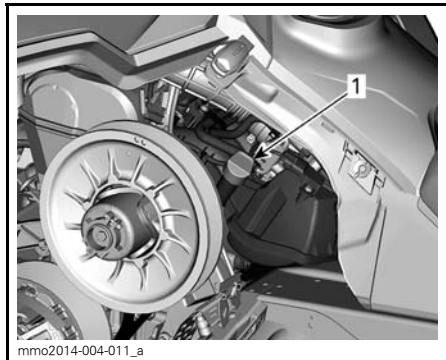

mmo2014-004-011_a

AJONEUVON VASEN PUOLI

1. Öljysäiliön mittatikku

5. Ota tyhjennystulpat esille kelkan alapuolelta käsin:
 - 5.1 Irrota toinen peitekannen kiinnitysruuvi ja löysää toinen.
 - 5.2 Käännä peitekansi pois pohjamuovin aukon edestä.



fmo2014-002-015_a

1. Tyhjennystulppien peitekansi



fmo2014-002-015_c

KÄÄNNÄ PEITEKANTTA

1. Kiinnitysruuvit

6. Puhdista tyhjennystulpan alue kelkan alapuolelta käsin.

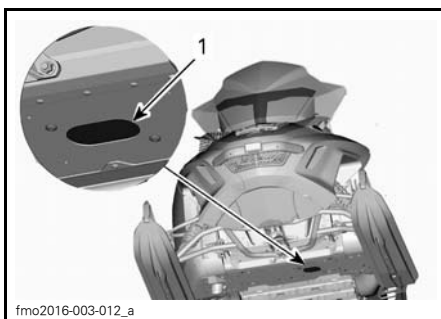

fmo2016-003-012_a

1. Rungon aukko, jonka kautta tyhjennystulppaan pääsee käsiksi

7. Aseta rungkon aukon alle tyhjennysastia.

8. Irrota moottorin tyhjennystulpat seuraavassa järjestyksessä ja hävitä tiivistealuslevy.

8.1 Päätyhjennystulppa.

8.2 Aputyhjennystulppa.

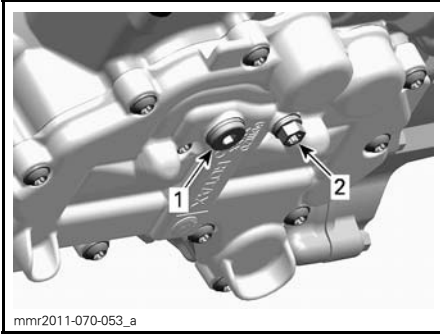

MOOTTORIN ALAPUOLI

1. Päätyhjennystulppa
2. Aputyhjennystulppa

9. Anna kaiken öljyn valua pois.

10. Asenna **UUDET** tiivistealuslevyt öljyn tyhjennystulppiin.

ILMOITUS Älä käytä tiivistealuslevyjä uudelleen. Vaihda ne aina uusiin.

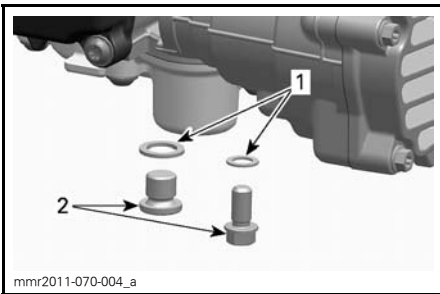

1. Tiivistealuslevy
2. Öljyn tyhjennystulppa

11. Asenna tyhjennystulpat ja kiristä ne ohjetuukkuuteen.

TYHJENNYSTULPPIEN KIRISTYSTIUKKUUS
20 N•m ± 2 N•m

12. Vaihda **ÖLJYNSUODATIN**, katso ohjeet tästä kappaleesta.

13. Lisää öljysäiliöön oikea määrä suosituksen mukaista öljyä.

MOOTTORIÖLJYN LIKIMÄÄRÄINEN MÄÄRÄ (SUODATTIMEN KANSSA)	
600 ACE	2,1 L

MOOTTORIÖLJYN LIKIMÄÄRÄINEN MÄÄRÄ (SUODATTIMEN KANSSA)	
900 ACE	3,3 L

14. Asenna mittatikku takaisin öljysäiliöön ja kiristä se.

15. Käynnistä moottori ja anna sen käydä muutama minuutti joutokäynnillä.

16. Varmista, että vuotoja ei esiinny.

17. Sammuta moottori ja tarkista öljyn määrä tämän kappaleen ohjeiden mukaisesti. Lisää tarvittaessa.

18. Hävitä öljy ja suodatin paikallisten ympäristömääräysten mukaisesti.

Moottoriöljyn suodatin (ACE)

Moottoriöljyn suodattimen vaihto

Öljynsuodattimen irrottaminen

1. Irrota oikea sivupaneeli.
2. Puhdista öljynsuodattimen alue.
3. Irrota:
 - Öljynsuodattimen kannen ruuvit
 - Öljynsuodattimen kansi ja O-rennas
 - Öljynsuodatin.

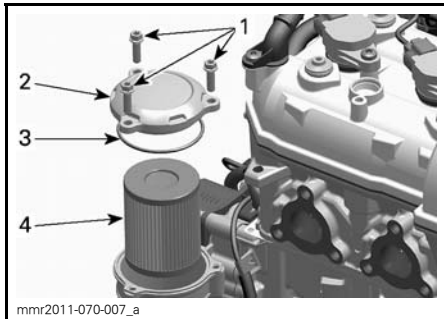

1. Öljynsuodattimen kannen ruuvit
2. Öljynsuodattimen kansi
3. O-rengas
4. Öljynsuodatin

4. Hävitä suodatin paikallisten ympäristö määräysten mukaisesti.

Öljynsuodattimen asentaminen

1. Tarkista, onko öljynsuodattimen tulo- ja poistoaukoissa öljynsuodattinpesän (magneeton kannen osa) sisällä likaa ja epäpuhtauksia.

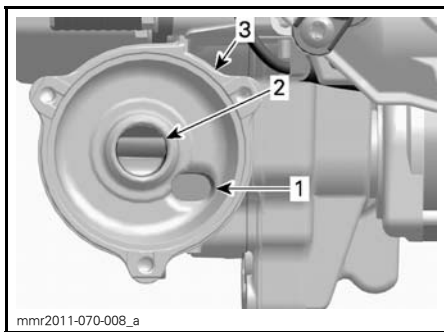

1. Öljyn tuloaukko öljynpaine pumpusta
2. Öljyn poistoaukko moottorin voitelujärjestelmään
3. Öljynsuodattinpesä

2. Asenna O-rengas öljynsuodattimen kanteen.
3. Voitele suodattimen tiiviste ja kannen O-rengas moottoriöljyllä.

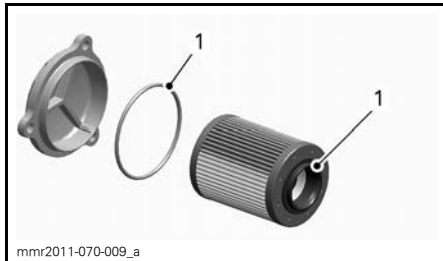

1. Voitele moottoriöljyllä

4. Asenna öljynsuodattimen kansi.
5. Kiristä öljynsuodattimen kannen ruuvit ohjeiukkuuteen.

ÖLJYNSUODATTIMEN KANNEN
KIRISTYSTIUKKUUS

10 N•m ± 1 N•m

Pakojärjestelmä

Pakoputken äänenvaimentimen pitää olla keskitettynä pohjamoovissa olevaan läpivientireikään. Pakoputkiston pitää olla puhtaan ruosteesta eikä vuotoja saa esiintyä. Varmista, että kiinnittimet on kunnolla kiristetty.

Pakojärjestelmä on suunniteltu hiljentämään käyntiääntä ja parantamaan moottorin kokonaissuorituskykyä. Järjestelmän muuttaminen saattaa olla vahingollista tai laitonta.

⚠ TÄRKEÄÄ Jos jokin pakoputkiston osa poistetaan, muutetaan tai jos jokin osa vioittuu, saattaa moottori vaurioitua.

Sytytystulpat

Sytytystulppien tarkastaminen tai vaihtaminen on suoritettava valtuutetun Lynx-jälleenmyyjään, korjaamon tai valitsemasi henkilön toimesta. Sytytystulppien tarkastaminen tai vaihtaminen kattavia teknisiä tietoja. On suositeltavaa, vaikka sitä ei edellytetä, että annat Lynx-jälleenmyyjän suorittaa sytytystulppien tarkastamisen ja vaihtamisen.

Moottorin rajoitin (E-TEC)

Moottorin rajoittimen säätäminen

Moottorin rajoitin sijaitsee moottorin VASEMMASSA etutuessa, I-variaattorin edessä.

1. Irrota D.E.S.S.-avain pistokkeesta.
2. Irrota vasen sivupaneeli.
3. Irrota variaattorihihnan suoja, katso *VARIAATTORIHINNAN SUOJAN IRROTTAMINEN*.
4. Löysää kolmea ruuvia, jotka kiinnittävät moottorin rajoittimen moottorin tukeen, vain sen verran että syntyy pystysuora välys (puolesta yhteen kierrokseen).

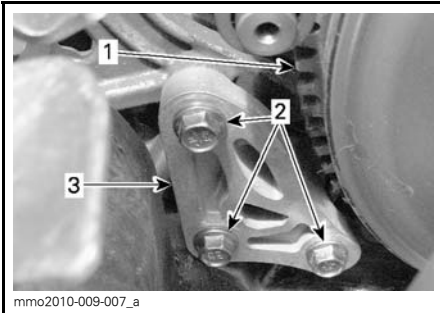

1. I-variaattori
2. Moottorin rajoittimen ruuvit
3. Moottorin rajoitin

5. Työnnä 0,5 mm rakotulkki moottorin rajoittimen aukkoon (katso kuva).

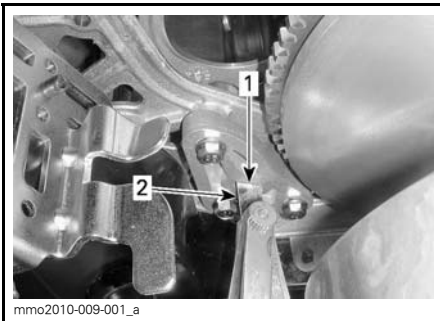

1. Aukko
2. Rakotulkki

6. Aseta rakotulkki moottorin rajoittimen ja kumisen rajoitinkappaleen (moottorissa) väliin.

HUOM: Älä työnnä rakotulkkiä liian syväälle, jotta se ei mene pumpun yli kumisen rajoitinkappaleen pinnalle ja muuta säätöä. Katso kuva.

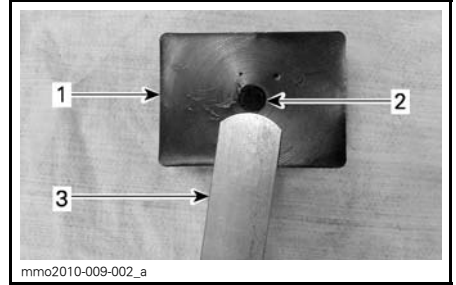

1. Kuminen rajoitinkappale
2. Vaimennin
3. Rakotulkki

7. Kiristä ruuvit momenttiin $10 \text{ N}\cdot\text{m} \pm 2 \text{ N}\cdot\text{m}$ kuvan mukaisessa järjestyksessä, varo litistämästä rakotulkkiä.

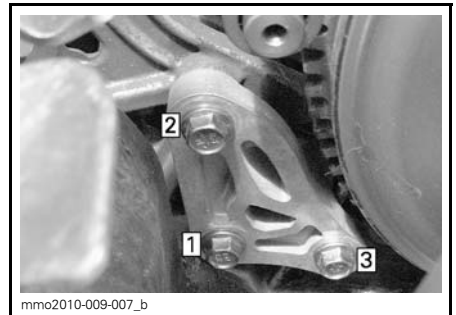

KIRISTYSJÄRJESTYS

ILMOITUS Ellei moottorin rajoitinta ja sen ruuveja ole asennettu asianmukaisesti, variaattori saattaa vaurioitua vakavasti.

Jarruneste

Käytä pelkästään DOT 4 -jarrunestettä avaamattomasta astiasta. Avattu säiliö saattaa olla pilaantunut tai likaantunut tai säiliöön on voinut muodostua kosteutta ilmasta.

VAROITUS

Käytä pelkästään DOT 4 -jarrunestettä avaamattomasta astiasta. Välttääksesi vakavat jarrujärjestelmän vauriot älä käytä muuta kuin suositeltua nestettä. Älä myöskään sekoita eri nesteitä keskenään.

ILMOITUS Jarruneste saattaa vaurioittaa maalattuja ja muovisia osia. Käsittele varoen. Huuhtelee huolellisesti mahdolliset roiskeet.

Jarrunesteen määrän tarkastaminen

ILMOITUS Ajoneuvon on oltava tasaisella alustalla nestemäärien tarkistusta varten.

Tarkista jarrunesteen määrä (DOT 4) säiliössä. Lisää nestettä (DOT 4) tarvittaessa.

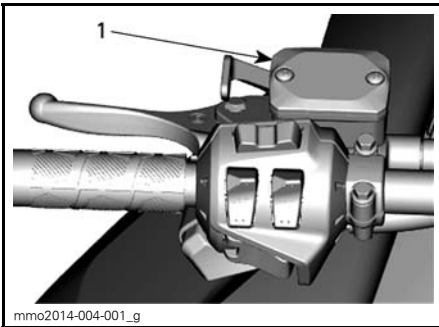

TYYPILLINEN

1. Jarrunestesäiliö

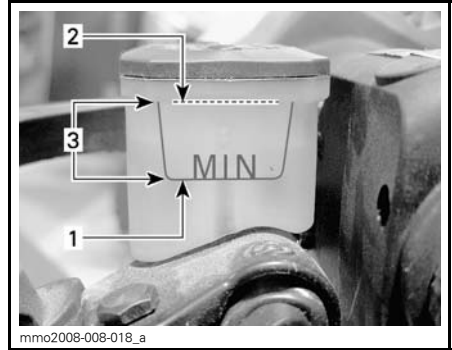

1. Minimi
2. Maksimi
3. Käyttöalue

TÄRKEÄÄ Estä jarrunesteen pääsy iholle tai silmiin, neste saattaa aiheuttaa vakavia palovammoja. Jos sitä pääsee iholle, pese kohta huolellisesti. Jos jarrunestettä joutuu silmiin, huuhtelee runsaalla vedellä välittömästi vähintään 10 minuuttia ja ota heti yhteys lääkäriin.

Jarrujen kunto

VAROITUS

Moottorikelkkasi jarrumeکانismi on erityisen oleellinen osa turvajärjestelmää. Pidä jarrumeکانismi moitteettomassa toimintakunnossa. Älä missään tapauksessa käytä kelkkaa, jos jarrut ovat vähänkään epäkunnossa. Tutki säännöllisesti jarrupalojen kunto/kuluminen.

Jarrujen säätäminen

Hydraulijarruja ei tarvitse säätää. Ota yhteys valtuutettuun LYNX-jälleenmyyjään, mikäli ongelmia ilmenee.

Ketjukoteloöljy

Suosittelava ketjukoteloöljy

SUOSITELTAVA KETJUKOTELOÖLJY

XPS SYNTEETTINEN KETJUKOTELOÖLJY
(P/N 619 590 098)

ILMOITUS Tämän moottorikelkan ketjukotelo on kehitetty ja testattu käyttäen XPS™ synteettistä ketjukoteloöljyä. BRP suosittelee erityisesti käyttämään aina sen XPS synteettistä ketjukoteloöljyä. Ketjukotelolle sopimattoman öljyn käytöstä aiheutuneet vahingot eivät kuulu BRP:n rajoitetun takuun piiriin.

Pääsy ketjukoteloon

Avaa oikea sivupaneeli, katso *HALLINTALAITTEET JA VARUSTEET*.

Ketjukoteloöljyn määrän tarkastaminen

Ajoneuvon ollessa tasaisella alustalla tarkista öljymäärä irrottamalla magneettinen tarkastustulppa.

E-TEC -mallit

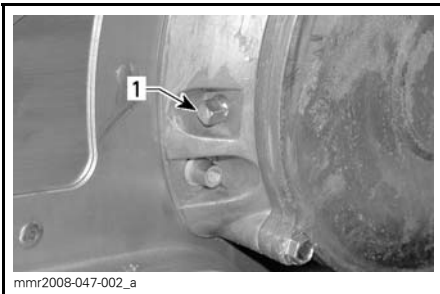

1. Magneettinen tarkastustulppa

HUOM: On täysin normaalia, että öljymäärän tarkastustulpan magneettiin on tarttunut metallihiukkasia. Jos suurempia metallipaloja esiintyy, irrota ketjukotelon kansi ja tarkasta ketjukotelon osat.

Irrota metallihiukkaset tarkastustulpan magneetista.

ACE

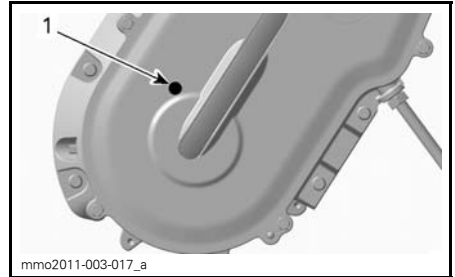

TYYPILLINEN

1. Tarkastustulppa

Kaikki mallit

Öljyn pinnan pitää ulottua kierteiseen aukkoon saakka.

Ketjukoteloöljyn lisääminen

Irrota magneettinen tarkastustulppa.

Irrota täyttöaukon korkki ketjukotelon kannesta.

E-TEC -mallit

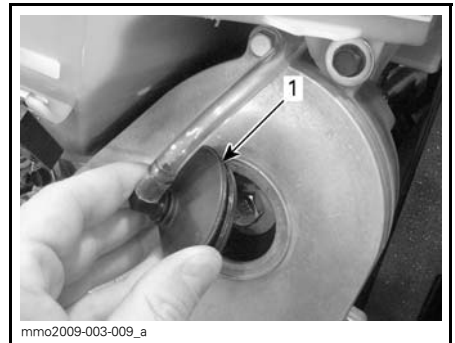

1. Täyttökorkki

ACE

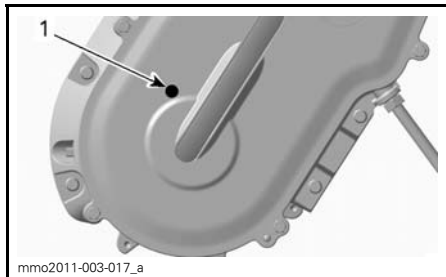

TYYPILLINEN

1. Tarkastustulppa

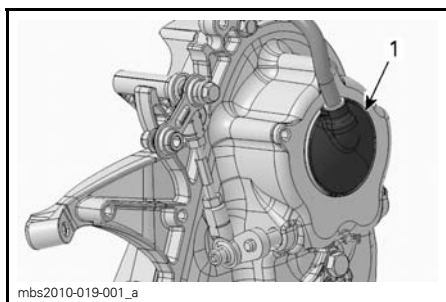

1. Täyttökorkki

Kaikki mallit

Kaada suositeltavaa ketjukotelooljyä täyttöaukosta, kunnes sitä tulee ulos tarkastustulpan aukosta.

Asenna tarkastustulppa paikoilleen ja kiristä määriteltyyn momenttiin.

TARKASTUSTULPAN KIRISTYSMOMENTTI

$6 \text{ N}\cdot\text{m} \pm 1 \text{ N}\cdot\text{m}$

Aseta täyttöaukon korkki paikalleen.

Voimansiirtoketju

Ketjun kireys

Ota yhteys valtuutettuun LYNX-jälleenmyyjään.

Pääsy ketjukoteloon

Avaa oikea sivupaneeli, katso *HALLINTALAITTEET JA VARUSTEET*.

Voimansiirtoketjun säätö

1. Irrota äänenvaimennin, katso tämän kappaleen kohta *PAKOPUTKISTO*.
2. Kierrä kiristimen lukkomutteria auki useita kierroksia.

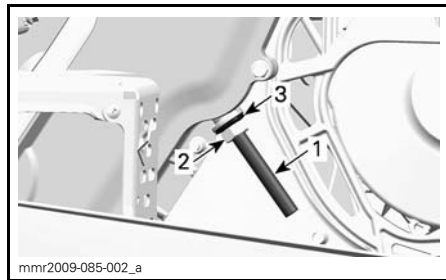

1. Kiristimen säätöruuvi
2. Lukkomutteri
3. Tiivistealuslevy

3. Kiristä kiristimen säätöruuvia auki muutamia kierroksia.
4. Vedä tiivistealuslevy takaisin.
5. Puhdista tarvittaessa säätöruuvin kierteet.

ILMOITUS Säätöruuvin kierteiden on oltava puhtaita, jotta saavutetaan oikea säätö.

6. Kiristä kiristimen säätöruuvi käsin.

HUOM: Kiristä säätöruuvia kunnes sen vastus on niin voimakas, että et voi kiristää sitä enää käsin.

7. Pidä kiristimen säätöruuvia paikoillaan ja kiristä lukkomutteri ohjeituksi kukaan.

TARKISTA LUKKOMUTTERIN KIRISTYIUKKUUS

$36 \text{ N}\cdot\text{m} \pm 3 \text{ N}\cdot\text{m}$

8. Asenna äänenvaimennin.

Variaattorihihna

Variaattorihihnan tarkistaminen

Tutki näkykö hihnassa murtumia, ohememistä tai epänormaalia kulumista (epätasaista kulumista, toispuolista ku-

lumista, puuttuvia harjoja, murtunutta kudosta). Jos hihna on epänormaalisti kulunut, mahdollinen syy voi olla variaattoreiden linjaus, liialliset kierrokset jäätyneellä telamatolla, nopeat kiihdytykset ilman esilämmitysvaihetta, rosainen tai ruosteinen lautasen pinta, öljyä variaattorihihnassa tai viallinen varahihna. Ota yhteys valtuutettuun LYNX-jälleenmyyjään.

Variaattorihihnan vaihtaminen

Variaattorihihnan irrottaminen

1. Irrota turvakatkaisimen pistoke moottorin pysäytyskatkaisimesta.
2. Avaa vasen sivupaneeli.
3. Irrota variaattorihihnan suoja, katso *VARIAATTORIHINNAN SUOJAN IRROTTAMINEN* osassa *HALLINTALAITTEET JA VARUSTEET*.
4. Työnnä työkalusarjaan kuuluva II-variaattorin avaustyökalu säätimen navan kierteiseen reikään kuvan mukaisesti.



VARIAATTORIN AVAUSTYÖKALU
ASENNETTUNA SÄÄTIMEN NAPAAN

5. Avaa II-variaattori ruuvaamalla työkalu sisään.
6. Irrota variaattorihihna liu'uttamalla se ensin yli II-variaattorin yläosan ja sitten yli I-variaattorin.

Variaattorihihnan asentaminen

1. Avaa tarvittaessa II-variaattori, katso *VARIAATTORIHINNAN IRROTTAMINEN*.
2. Irrota variaattorihihna liu'uttamalla se ensiksi yli I-variaattorin ja sitten yli II-variaattorin.

ILMOITUS Älä pakota tai väännä työkaluilla hihnaa paikoilleen, hihnan vahvikesäikeet saattavat katketa tai murtua.

HUOM: Hihnan maksimikäyttöikä saavutetaan, kun hihna asennetaan sen nuolien osoittamaan pyörimissuuntaan.

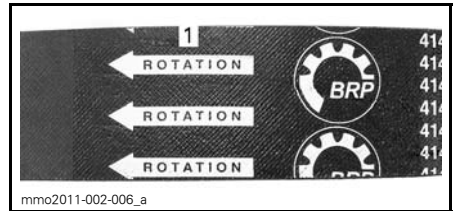

1. Osoitettava pyörimissuuntaan

3. Ruuvaa II-variaattorin avaustyökalu irti ja poista se variaattorista.
4. Pyöritä II-variaattoria useita kertoja, jotta hihna asettuu oikein lautaspuolikkaiden väliin.
5. Jos asensit uuden hihnan, säädä sen korkeus. Katso *VARIAATTORIHINNAN KORKEUDEN SÄÄTÄMINEN* jäljempänä.
6. Asenna variaattorihihnan suoja, katso *VARIAATTORIHINNAN SUOJAN IRROTTAMINEN* osassa *HALLINTALAITTEET JA VARUSTEET*.
7. Sulje sivupaneeli, katso *KUOMU JA SIVUPANEELIT* kohdassa *HALLINTALAITTEET JA VARUSTEET*.

Variaattorihihnan korkeuden säätäminen

Variaattorihihnan korkeus on tarkastettava aina uuden hihnan asennuksen yhteydessä.

Menettele seuraavasti säätääksesi variaattorihinnan korkeuden:

1. Irrota D.E.S.S.-avain pistokkeestaan.
2. Avaa VASEN sivupaneeli, katso **KUOMU JA SIVUPANEELIT** kohdassa **HALLINTALAITTEET JA VARUSTEET**.
3. Irrota variaattorihinnan suoja, katso **VARIAATTORIHINNAN SUOJAN IRROTTAMINEN** osassa **HALLINTALAITTEET JA VARUSTEET**.
4. Löysää pidätinpultti.

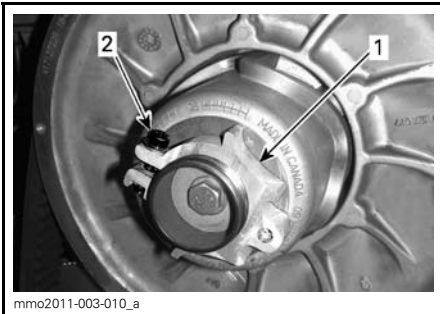

ALUMIININEN SÄÄTIMEN NAPA

1. Säätimen napa
2. Pidätinpultti

5. Kierrä säätörengasta työkalusarjassa mukana olevalla jousituksen säätötyökalulla 1/4 kierrosta kerrallaan, pyöritä sitten II-variaattoria, jotta variaattorihinna asettuu lautaspuolikkaiden väliin.



ALUMIININEN SÄÄTIMEN NAPA

1. Jousituksen säätötyökalu

HUOM: Säätörenkaassa on vasen kierteyty.

Hihna ulkoisilla harjoilla

Toista vaihetta 5, kunnes variaattorihinnan ulkopinnan urien pohja on II-variaattorin reunojen tasalla.

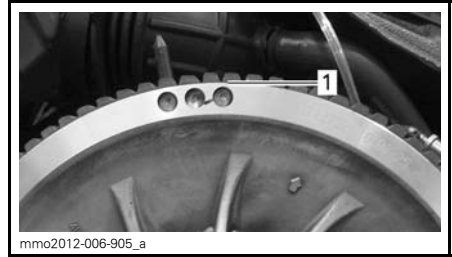

TYYPILLINEN - ESISÄÄTÖ

1. Variaattorihinnan ulkopinnan hammastuksen alin osa

HUOM: Säätörengaan kiertäminen vastapäivään laskee hihnaa variaattorissa. Säätörengaan kiertäminen myötäpäivään nostaa hihnaa variaattorissa.

6. Kiristä pidätinpultti tiukasti kiinni. Jos mahdollista, kiristä momenttia- vaimella määritellyyn momenttiin.

KIRISTYSMOMENTTI	
Pidätinpultti	5,5 N•m ± 0,5 N•m



TYYPILLINEN

1. Pidätinpultti

7. Asenna variaattorihinnan suoja, katso **VARIAATTORIHINNAN SUOJAN ASENTAMINEN**.

8. Sulje sivupaneeli, katso *RUNKO*.

HUOM: Nämä säädöt ovat oikeita säätöjä suurimmalle osalle malleista ja hinnatyypeistä. Joissakin tapauksissa moottoria käynnistettäessä ajoneuvo saattaa liikkua eteenpäin, tällöin hihna on liian tiukalla.

Jos ajoneuvo liikkuu eteenpäin, laske variaattorihihnan korkeutta esisäätöä alemmas. Toista toimenpide kunnes ajoneuvo pysyy paikoillaan käynnistysvaiheessa.

Peruutusvaihteen kytkeminen

HUOM: Peruutusvaihte ei kytkeydy päälle, jos variaattorihihna on II-variaattorissa liian korkealla. Jos peruutusvaihte ei kytkeydy asianmukaisesti päälle, varmista että variaattorihihnan säätö on oikea. Säädä tarvittaessa variaattorihihnaa alemmas II-variaattoris-
sa.

I-variaattori (E-TEC)

I-variaattorin säätö

VAROITUS

Irrota turvakatkaisimen pistoke (D.E.S.S.-avain) moottorin pysäytyskatkaisimesta, ennen kuin suoritat mitään huoltotoimenpidettä tai säätöä, paitsi jos ohjeissa on toisin mainittu. Ajoneuvo pitää pysäköidä turvalliseen paikkaan, ei reitille.

I-variaattori on tehtaalla kalibroitu antamaan maksimaalisen moottoritehon määrätyllä kierrosluvulla. Tekijät, kuten vallitseva lämpötila, olosuhteet tai maaston kunto saattavat muuttaa kyseistä moottorin kierroslukua vaikuttaen kelkan tehokkuuteen.

Säädettävä I-variaattori mahdollistaa maksimaaliset moottorin kierrokset, jolla saavutetaan ja säilytetään maksimaalinen teho.

Kalibroitiruuvienv pitää olla säädetty niin, että vallitsevat moottorin maksimikierrokset vastaavat maksimihevostoiman kierroksia.

MOOTTORI	MAKSIMIHEVOSTOIMAT KIERROKSELLA MIN.
600 HO E-TEC	8 100 RPM (± 100)
800 R E-TEC	7900 RPM (± 100)

HUOM: Käytä tarkkaa digitaalista kierroslukumittaria moottorin kierrosten säätämiseen.

HUOM: Säädöllä on vaikutus ainoastaan korkeisiin kierroksiin.

Asentoja on kuusi ja ne on numeroitu 1-6.

Kalibroitiruuveilla on kuusi erilaista säätöä, jotka on tunnistettavissa ruuvin hatussa olevasta numerosta.

Voimassa oleva säätö on se numero hatussa, joka on linjassa variaattorissa olevan merkin kanssa.

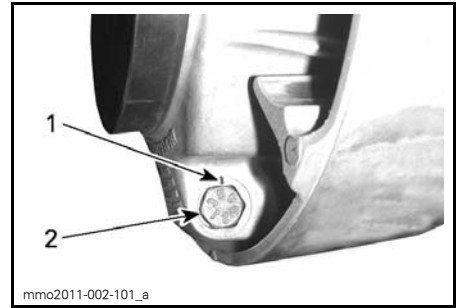

VARIAATTORIN SÄÄTÖ

1. Merkki
2. Numero

Jokainen asento muuttaa moottorin maksimikierroksia noin 200 kierroksella.

Alemmat asennon numerot laskevat moottorin kierroksia 200 kierroksen välein ja ylemmän asennon numerot lisäävät kierroksia 200 kierroksen välein.

Esimerkki:

Jos kalibroitiruuvit ovat alunperin asennossa 4 ja ne muutetaan asentoon 6, moottorin maksimikierrosluku kohoaa 400 kierroksella minuutissa.

Toimenpiteet

Löysää lukkomutteria vain sen verran, että saat kalibroitiruuvien hatun pois variaattorista ja voit kiertää sen halua maasi asentoon. Älä irrota kokonaan lukkomutteria.

Säädä kaikki kolme kalibroitiruuvia samaan asentoon.

Kiristä lukkomutterit momenttiin $10\text{ N}\cdot\text{m} \pm 2\text{ N}\cdot\text{m}$.

ILMOITUS Älä irrota kalibroitiruuvia kokonaan, muuten sisäpuolella oleva aluslevy saattaa pudota pois. Säädä aina kaikki 3 kalibroitiruuvia ja varmista, että ne ovat laitetuna samaan asentoon.

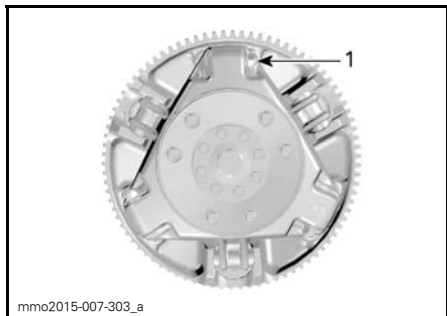

TYYPILLINEN

1. Löysää vain sen verran, että säätöruuvi pääsee pyörimään

VAROITUS

ÄLÄ KOSKAAN pura tai muunna I-variaattoria.

Epätäydellinen variaattorikokoonpano tai muutokset saattavat aiheuttaa voimakkaan variaattorin räjähtämisen, koska luja kierrosvauhti rasittaa variaattoria. Tämä saattaa johtaa vakaviin henkilövahinkoihin tai jopa hengen menetykseen.

Käänny LYNX-jälleenmyyjän puoleen, kun tarvitset variaattorin huoltoa. Vääränlainen huoltaminen tai säätäminen saattaa vaikuttaa suorituskykyyn ja vähentää hihnan käyttöikää. Noudata aina huoltosuosituksia.

VAROITUS

ÄLÄ KOSKAAN käytä moottoria:

- Ellei variaattorihihnan suoja ja muut suojat ole kiinnitettynä paikoillaan.
- jos kuomu tai sivupaneelit ovat auki tai poistettu.

Älä koskaan yritä tehdä säätöjä mihinkään liikkuvaan osaan, kun moottori on käynnissä.

Telamatto

VAROITUS

Älä koskaan nastoita sellaista telamattoa, jonka nastoitus on kielletty. Sellaisen telamaton nastoittaminen, jota ei ole hyväksytty nastoitettavaksi, saattaa aiheuttaa telamaton repeytymisen tai katkeamisen ja mahdollisesti vakavan loukkaantumisen tai kuoleman.

Kysy valtuutetulta LYNX-moottorikelkkojen jälleenmyyjältä tietoa nastoitusmahdollisuuksista ja käyttökohteista ennen erikoisnastojen asentamista telamattoihin.

BRP ei suosittele ajamaan suurella nopeudella pitkiä matkoja reitillä, kovaksi pakkaantuneilla pinnoilla tai jäällä sellaisilla kelkoilla, jotka on varustettu korkeaprofiilisella telamatolla.

Jos sinun on ajettava sellaisella kelkalla edellä mainituissa olosuhteissa, hidasta vauhtiasi ja pyri mahdollisimman pian pehmeään lumeen.

⚠ TÄRKEÄÄ Kun tällaisella telamatolla ajetaan kovaa vauhtia reitillä, pakkaantuneessa lumessa tai jäällä, maton harjaprofiiliin kohdistuu kova rasitus ja profiili lämpenee. Hidasta vauhtiasi ja pyri mahdollisimman pian pehmeään lumeen välttääksesi telamaton vaurioitumisen.

Yleiset huolto-ohjeet telamattoja varten löytyvät tämän oppaan *HUOLTO-OSIOSTA*, luvuista *TELAMATON KUNTO* ja *TELAMATON KIREYS JA LINJAUS*.

Telamaton kunto

⚠ VAROITUS

Irrota turvakatkaisimen pistoke (D.E.S.S.-avain), ennen kuin suoritat mitään huoltotoimenpidettä tai säätöä, paitsi jos ohjeissa on toisin mainittu. Ajoneuvo pitää pysäköidä turvalliseen paikkaan, ei reitille.

Irrota turvakatkaisimen pistoke (D.E.S.S.-avain).

Nosta kelkan takapä ylös ja tue se mekaaniselle tuelle. Moottorin ollessa sammutettuna pyöritä telamattoa käsin ja tutki telamaton kunto. Mikäli telamatto on kulunut, murtunut, telan kuidut ovat näkyvissä, vetonystyjä tai harjoja puuttuu tai ne ovat vahingoittuneet, ota yhteys valtuutettuun LYNX-jälleenmyyjään.

Etsi sellaisia vikoja, kuten:

- reikiä telamatossa
- repeytyviä telamatossa

- rikkinäisiä tai poikki menneitä profiiliharjoja, jolloin osia poikittaispuikosta on näkyvillä
- maton kumipinnan laminaatti vioittunut
- rikkonaiset poikittaispuikot
- puuttuvat ohjainsoljet.

Jos telamatossa näkyy huononemisen merkkejä, se on vaihdettava välittömästi. Jos tarvitset lisätietoja, kysy kauppialtasi.

⚠ VAROITUS

Ajaminen vaurioituneella telamatolla voi aiheuttaa kelkan hallinnan menettämisen, jonka tuloksena saattaa olla vakava onnettomuus.

Telamaton kireys ja linjaus

HUOM: Telamaton kireys ja linjaus ovat keskenään suhteessa. Älä säädä toista edellä mainituista tarkastamatta myöskin toista.

⚠ VAROITUS

Ehkäise vakavat henkilöonnettomuudet kelkan läheisyydessä:

- ÄLÄ KOSKAAN seiso liikkuvan telamaton takana tai lähellä.
- käytä aina tukevaa, leveää kelkatelinettä, jossa on takana suoja levy, jos sinun on pyöritettävä telamattoa.
- kun matto on irti maasta, pyöritä sitä mahdollisimman hiljaisella vauhdilla.

Keskipakoisvoima saattaa lennättää liikaa, vaurioituneita tai irtonaisia nastoja, repeytyneitä maton palasia tai koko vahingoittuneen maton kovalla vauhdilla telatunnelista ulos. Seurauksena voi olla jalan menettäminen tai muu vakava loukkaantuminen.

Telamaton kireyden tarkastaminen

HUOM: Aja kelkalla lumessa noin 15 - 20 minuuttia, ennen kuin säädät telamaton kireyttä.

Irrota turvakatkaisimen pistoke (D.E.S.S.-avain).

Nosta kelkan takaosa ylös ja aseta se tukevalle moottorikelkkatelineelle.

! TÄRKEÄÄ Käytä oikeaa nostotekniikka, nosta käyttäen jalkojesi voimaa. Älä yritä nostaa ajoneuvon takaosaa, jos se tuntuu liian painavalta.

Anna jousituksen löystyä normaalisti ja tarkista vällys etu- ja takatukipyörien puolesta välistä. Mittaa liukumuovin pohjan ja telamaton sisäpuolen välinen etäisyys. Etäisyyden pitäisi olla kuten kuvattu kohdassa **TEKNISET TIEDOT** tämän kirjan lopussa. Jos telamatto on liian löysällä, sillä on taipumus "jyskyttää" ajettaessa.

HUOM: Variaattorihinnan kireysmittaria (P/N 414 348 200) voidaan käyttää mittaamaan sekä kireyttä että kohdistettavaa voimaa.

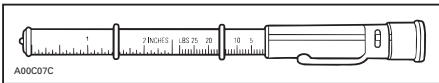

VARIAATTORIIHINNAN KIREYSMITTARI

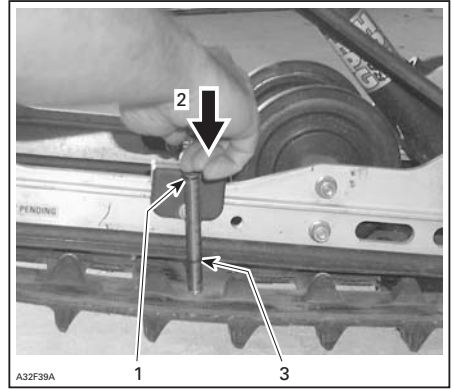

TYYPILLINEN

1. Työkalun yläpäähän O-renkas 7,3 kg voimalle asetettuna
2. Työnnä työkalun yläpäätä, kunnes se koskettaa O-renkaan yläosaan
3. Mitattu telamaton kireys (Katso teknisistä tiedoista moottorikelkkamallisi telamaton kireys)

! TÄRKEÄÄ Liian kireä matto aiheuttaa tehohävikkiä sekä rasittaa jousituksen komponentteja.

Säädä telamaton kireys:

- irrota turvakatkaisimen pistoke (D.E.S.S.-avain).
- Poista tukipyörien suojat (jos ovat varusteena).
- Löysää taka-akselin ruuvit (kummaltakin puolelta).
- Säädä kääntämällä säätöpultteja.

Mikäli et saa kireyttä sopivaksi, ota yhteys valtuutettuun LYNX-jälleenmyyjään.

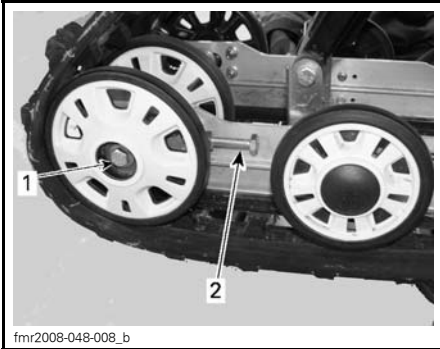
**TYYPILLINEN - OIKEA PUOLI**

1. Taka-akselin ruuvi
2. Säätopultti

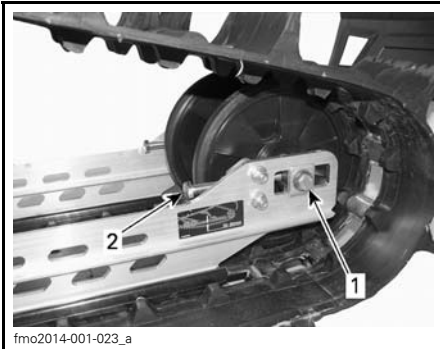
**BOONDOKER JA RAVE RE (VASEN PUOLI)**

1. Taka-akselin ruuvi
2. Säätopultti

- Kiristä kiinnityspultit.
- Tarkista telamaton linjaus kuten kuvattu alla.

Telamaton linjaus**⚠ VAROITUS**

Varmista ennen maton säätötoimenpiteiden suorittamista, ettei matossa ole irtonaisia osia, jotka saattavat sinkoutua maton pyöriessä. Varo, ettei työkalut, kätesi, vaatteesi tai jalkasi pääse kosketuksiin pyörivään maton kanssa. Asenna kelkka tukevalle kelkkatelineelle, jossa on takana suojalevy. Varmista, ettei kukaan ole kelkan välittömässä läheisyydessä, varsinkaan kelkan takana. Älä koskaan pyöritä telamattoa kovalla vauhdilla.

Keskipakoisvoima saattaa lennättää likaa, repeytyneitä maton palasia tai koko vahingoittuneen maton kovalla vauhdilla telatunnelista ulos ja aiheuttaa vakavan onnettomuuden.

⚠ VAROITUS

Irrota turvakatkaisimen pistoke (D.E.S.S.-avain), ennen kuin suoritat mitään huoltotoimenpidettä tai säätöä, paitsi jos ohjeissa on toisin mainittu. Ajoneuvo pitää pysäköidä turvalliseen paikkaan, ei reitille.

- Irrota turvakatkaisimen pistoke (D.E.S.S.-avain).
 - Löysää takatukipyörän kiinnityspultit.
 - Kiristä säätopultti siltä puolelta, jolla liukumuovi on kauimpana telamaton soljista.
1. Nosta moottorikelkan perä ja tue se irti maasta.
 2. Käynnistä moottori ja kaasuta sen verran, että telamatto juuri ja juuri pyörii. Anna maton pyöriä vain hetken aikaa (15 – 20 sekuntia).

3. Tarkista, että telamatto on hyvin keskitetty; yhtäläinen etäisyys molemmilla puolilla solkien reunojen ja liukumuvien välillä.

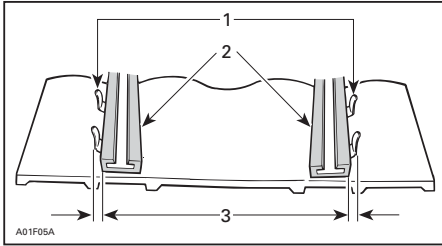

1. Ohjainoljet
2. Liukumuovit
3. Yhtäläinen etäisyys

4. Telamaton linjauksen säätäminen:
- 4.1 Sammuta moottori.
 - 4.2 Irrota turvakatkaisimen pistoke moottorin pysäytyskatkaisimesta.
 - 4.3 Löysää takapyörän kiinnitysruuvit.
 - 4.4 Kiristä säätöruuvia siltä puolelta, jolla liukumuovi on kauimpana telamaton soljista.

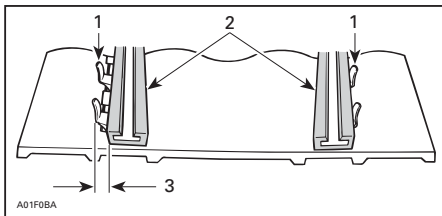

1. Ohjainoljet
2. Liukumuovit
3. Kiristä tältä puolelta

5. Kiristä kiinnitysruuvit.

⚠ VAROITUS

Kiristä kunnolla pyörien kiinnityspultit, muuten pyörä saattaa tulla ulos ja telamatto saattaa "jumittua".

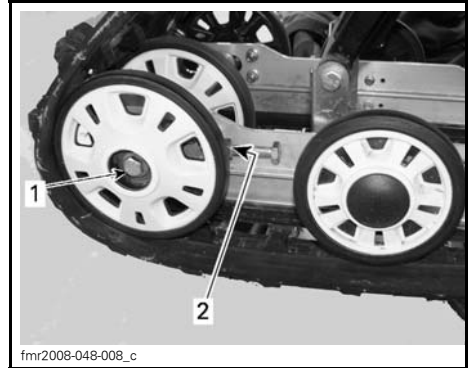

TYYPILLINEN

1. Lukkomutteri
2. Kiinnityspultti - Kiristä momenttiin 48 N•m ± 6 N•m

6. Käynnistä moottori uudelleen ja pyöritä telamattoa hitaasti tarkistaaksesi jälleen linjauksen.
7. Aseta kelkka takaisin maahan.
8. Asenna tukipyörän suojat, jos ovat varusteena.

Jousitus

Takajousituksen kunto

Tutki silmämääräisesti kaikki jousituksen osat, mukaan lukien liukukengät, jouset, pyörät jne.

HUOM: Normaaliajossa lumi voitelee ja jäädyttää liukukengät. Rungas ajo jäällä tai hiekkaisella lumella kehittää lämpöä ja aiheuttaa liukukenkien ennenaikaista kulumista.

Jousituksen rajoitinremmin kunto

Tutki rajoitinremmien kulumisen ja vauriot sekä pultin ja mutterin kireys. Jos ne ovat löysällä, tutki ovatko reiät vaurioituneet. Vaihda tarpeen mukaan. Kiristä mutteri ohjatiukkuuteen.

KIRISTYSMOMENTTI	
Mutteri	11 N•m

Jousituksen voitelu

Voitele telaston jousitus rasvanippojen avulla käyttäen JOUSITUSRASVAA (P/N 619 590 193) Katso huoltovälit kohdasta *HUOLTOTAULUKKO*.

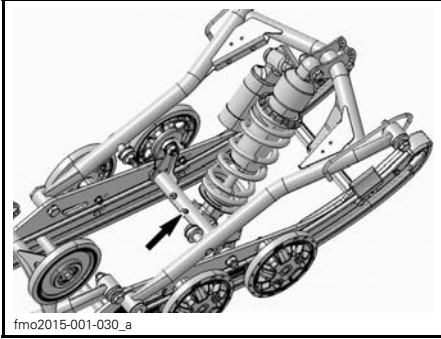

fmo2015-001-030_a

TYYPILLINEN PPS2 3300:N RASVANIPAT (EDESSÄ)

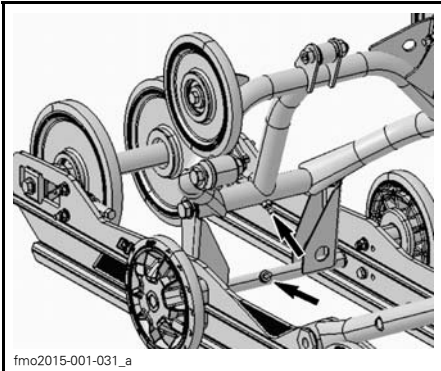

fmo2015-001-031_a

TYYPILLINEN PPS2 3300:N RASVANIPAT (TAKANA)

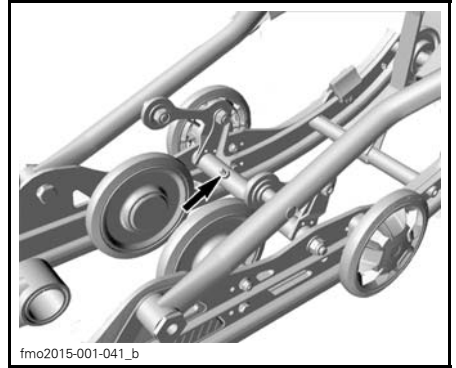

fmo2015-001-041_b

TYYPILLINEN PPS2 3700:N JA 3900:N RASVANIPAT (EDESSÄ)

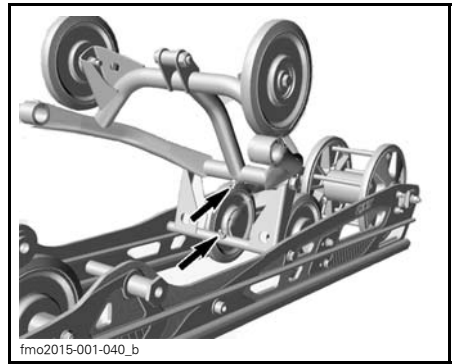

fmo2015-001-040_b

TYYPILLINEN PPS2 3700:N JA 3900:N RASVANIPAT (TAKANA)

PPS2-jousitus

Ohjauksen ja etujousituksen kunto

Tutki silmämääräisesti ohjauksen ja etujousitusmekanismin osien kireydet (ohjausvarret, tukivarret ja kiinnikkeet, raidetangot, pallonivelet, suksien kiinnityspultit, olkatapit jne.). Jos on tarpeen, ota yhteys valtuutettuun Lynx-jälleenmyyjään.

Sukset

Suksien ja ohjainrautojen kunto ja kuluminen

Tarkista suksien ja ohjainrautojen kova-metallien kunto. Jos ne ovat kuluneet, ota yhteys valtuutettuun Lynx-jälleenmyyjään.

VAROITUS

Erittäin kuluneet sukset ja/tai ohjainraudat vaikuttavat kelkan ajo-ominaisuuksiin.

Sulakkeet

Sulakkeen irrotus/tarkastus

Sulakkeet suojaavat sähköjärjestelmää. Sulakekotelo sijaitsevat moottoritalassa.

Tarkista sulakkeen kunto ja vaihda se tarvittaessa uuteen.

Irrota sulake pitimestään vetämällä se ulos. Tarkista, onko sulake palanut.

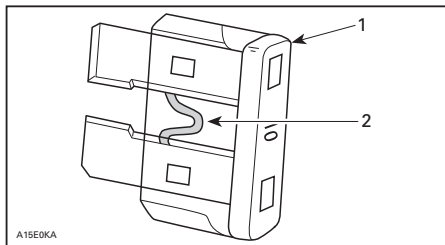

1. Sulake
2. Tarkista, onko palanut

! **TÄRKEÄÄ** Älä käytä suuremman virrankeston sulaketta, koska tällöin sähkökomponentit voivat vaurioitua ja/tai on tulipalon vaara.

VAROITUS

Jos sulake on palanut, vian aiheuttaja pitää tutkia ja korjata ennen seuraavaa käyttöä. Ota yhteys valtuutettuun LYNX-jälleenmyyjään huoltamista varten.

Sähkökäynnisteinen E-TEC



TYYPILLINEN — MOOTTORITILAN OIKEA PUOLI

1. 5 A, pääsulake

Sähkökäynnisteinen E-TEC

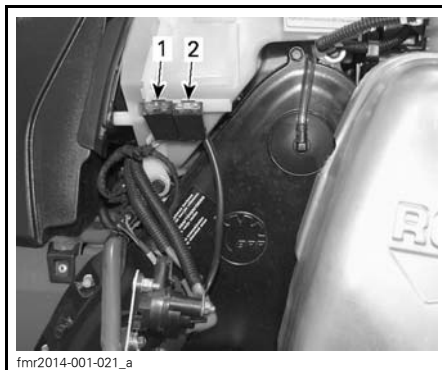

MOOTTORITILAN OIKEA PUOLI

1. Latausjärjestelmän sulake
2. KÄYNNISTYS-/RER-sulake

600 ACE

Sulakekotelot (kaksi) sijaitsevat oikealla puolella, sivupaneelin takana.



1. Sulakekotilot

900 ACE



TYYPILLINEN - MOOTTORITILAN OIKEA PUOLI

1. Sulakerasia

Sähköisen polttoainemittarin anturi

Sähköisen polttoainemittarin anturin sulake sijaitsee imuäänenvaimentimen takana.

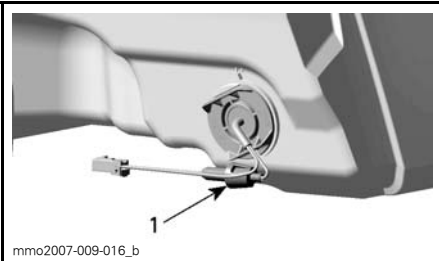

IMUILMAN ÄÄNENVAIMENTIMEN TAKANA

1. 0,25 A:n sulake

Valot

Tarkista aina valojen toiminta polttimon vaihdon jälkeen.

Ajovalojen polttimon vaihto

ILMOITUS Älä koskaan kosketa halogeenipolttimon lasiosaa paljain sormin, se lyhentää sen käyttöikää. Jos satut koskettamaan polttimon lasia, puhdista se isopropyylialkoholilla, jolloin polttimoon ei jää kalvoa.

1. Avaa etutavaratila vetämällä kielekkeestä.

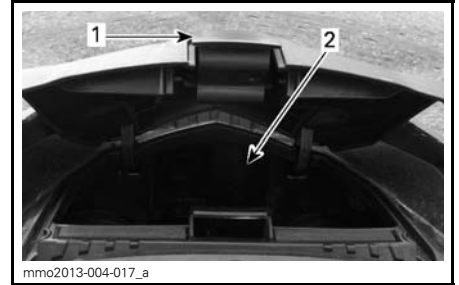

1. Kieleke
2. Tavaratila

2. Irrota kyseinen kumisuoja.

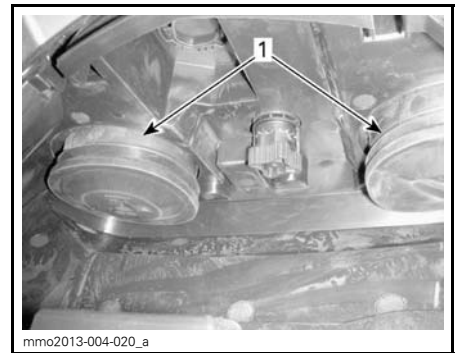

1. Kumisuojat

HUOM: Muista asentaa molemmat kumisuojat oikein takaisin, jotta ajovalon sisään ei pääse kosteutta. Kosteus voi aiheuttaa ajovalon sumuuntumisen sisäpuolelta.

3. Irrota sähköliitin.

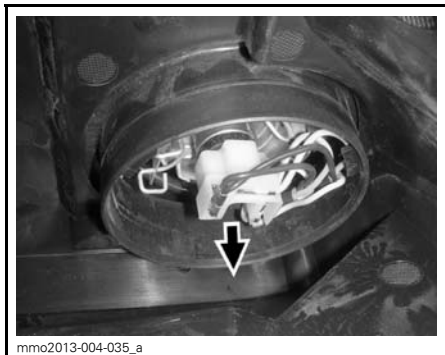

mmo2013-004-035_a

SÄHKÖLIITIN

HUOM: Muista asentaa sähköliitin oikein takaisin.

4. Paina ja vedä kiinnikkeen molemmilta puolilta samanaikaisesti vapauttaaksesi sen polttimon alustasta.

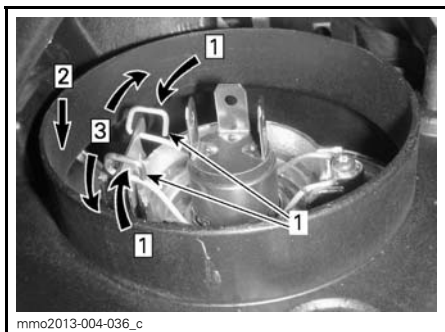

mmo2013-004-036_c

Askel 1: Paina molemmilta puolilta
 Askel 2: Vapauta painamalla alaspäin
 Askel 3: Vapauta molemmat puolet

1. Kiinnike

5. Vedä polttimo ja vaihda se. Asenna osat takaisin huolellisesti.

Ajovalojen suuntaaminen

Avaa etutavaratila.

Käännä nuppia säätääksesi valokeilan korkeutta.

Laske valokeilan korkeutta kääntämällä nuppia myötäpäivään.

Nosta valokeilan korkeutta kääntämällä nuppia vastapäivään.

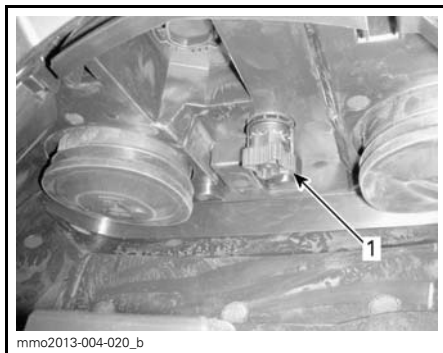

mmo2013-004-020_b

TYYPILLINEN

1. Nuppi

Takavallo

Led-takavalon LEDEjä ei voida vaihtaa. Jos takavallo on viallinen, vaihda koko takavalon kokoonpano. Kiinnitä uusi takavallo ruuveilla.

Jääraapimet (BoonDock)

Jääraapimien vaihto

Kun kulumisrajan merkki ei ole enää näkyvässä jääraapimessa. Vaihdata jääraapimet Lynx-jälleenmyyjällä.



mmo2015-004-056_a

TYYPILLINEN

1. Kulumisraja

AJONEUVON HOITO

Toimenpiteet ajon jälkeen

Poista lumi ja jää telastosta, telamatos-
ta, etujousituksesta ohjausmekanis-
mista ja suksista.

VAROITUS

Varmista, että turvakatkaisimen pistoke on irrotettu moottorin pysäytyskatkaisimesta ennen kuin seisot ajoneuvon edessä tai työskentelet telamaton tai telaston jousituksen komponenttien parissa.

Suojaa aina kelkkasi kelkkapeitolla, kun jätät sen yöksi ulos tai kun et käytä sitä pitkään aikoihin. Tämä suojaa kelkkaa jäätymiseltä ja lumelta sekä auttaa suojaamaan kelkan ulkonäköä ja pintamateriaaleja.

Ajoneuvon puhdistus ja suojaaminen

Pese moottorikelkka veden ja miedon pesuaineen seoksella. Käytä ainoastaan mikrokuituisia kangaspaloja tai vastaavia.

 **TÄRKEÄÄ** Tuulilasin ja kuomun puhdistamiseen on käytettävä mikrokuituisia kankaita tai vastaavia kankaita, jotta pinnat eivät naarmuunnu.

Käytä rasvan, öljyn ja lian puhdistukseen Heavy duty -puhdistusainetta (P/N 293 110 001) (spraytölkki 400 g).

 **TÄRKEÄÄ** Älä käytä Heavy duty -puhdistusainetta tarroihin tai vinyyliin.

Käytä pinttyneen lian puhdistamiseen vinyyli- ja muoviosista Vinyl & Plastic -puhdistusainetta ((P/N 413 711 200).

Poistaaksesi naarmut tuulilasista tai kuomusta käytä Scratch Remover Kit -sarjaa (P/N 861 774 800).

 **TÄRKEÄÄ** Älä koskaan puhdistista muoviosia tai kuomua voimakkaalla pesuaineella, rasvanpoistoaineella, maalin ohenteella, asetonilla tai tuotteilla, jotka sisältävät klooria, jne.

Vahaa ajoneuvon maalatut osat paremman suojan saamiseksi.

HUOM: Lisää vahaa ainoastaan viimeiseen kiillotukseen. Suojaa ajoneuvo peitteellä pölyä vastaan varastoinnin aikana.

Puhdista molempien variaattoreiden lautaset käyttäen Pulley flange -variaattorin puhdistusainetta (P/N 619 600 022).

Tutki kuomu ja korjaa, jos vaurioita löytyy.

Korjaa kaikki metalliset kohdat, joista maali on kulunut pois. Ruiskuta kaikkiin metallisiin osiin, mukaan lukien iskunvaimentimien kromiosat, XP-S Lube -ainetta (P/N 619 590 093).

 **TÄRKEÄÄ** Moottorikelkka pitää varastoida viileään ja kuivaan paikkaan ja se pitäisi peittää kelkkapeitteellä. Tämä suojaa auringonsäteiltä ja haalistumiselta ajoneuvon maalipintaa ja muoviosia.

Nosta kelkan takapäätä ylös, kunnes telamatto on irti maasta. Asenna kelkka mekaaniselle tuelle.

VAROITUS

Älä yritä nostaa kelkkaa yksinäsi käsin. Käytä sopivaa nostolaitetta tai pyydä apua välttääksesi loukkaantumisen.

HUOM: Älä löysää telamaton jännitystä.

SÄILYTYS

VAROITUS

Anna valtuutetun LYNX-jälleenmyyjän tutkia polttoaine- ja öljyjärjestelmän kunto kuten kuvattu kohdassa *HUOLTOTAULUKKO*.

Kelkka on varastoitava huolellisesti kesän ajaksi tai kun sitä ei käytetä yli kolmeen kuukauteen.

SÄILYTYS	
AJONEUVO	Puhdista ajoneuvo
MOOTTORI	2-tahtimallit: Voitele moottori. Katso ohjeet käyttäjän käsikirjasta.
	Tuki äänenvaimennin rievuilla
	Lisää polttoaineeseen stabiloimisainetta aineen valmistajan suositusten mukaisesti Anna moottorin käydä lisättyäsi aineen polttoaineeseen
VOIMANSIIRTO JA JARRU	Voitele jarruvivun sarana
	Nosta kelkan takapäätä ylös, kunnes telamatto on irti maasta. Älä löysää telamaton jännitystä
JOUSITUS	Tarkasta ja voitele telaston jousitus
	Voitele etujousitus ja telaston jousitus
SÄHKÖJÄRJESTELMÄ	Lataa akku kuukausittain pitääksesi sen täysin ladattuna säilytyksen aikana

 **TÄRKEÄÄ** Käytä sopivaa nostolaitetta tai pyydä apua ajoneuvon nostamiseen. Ellei nostolaite ole käytössä, käytä oikeaa nostotekniikkaa ja nosta jalkojesi voimalla. Älä yritä nostaa ajoneuvon takaosaa, jos se tuntuu liian painavalta.

ILMOITUS Moottorikelkka on säilytettävä viileässä ja kuivassa paikassa, ja se on peitettävä hengittävällä, mutta valoa läpäisemättömällä kelkkapeitolla. Tämä suojaa auringonsäteiltä ja haalistumiselta ajoneuvon maalipintaa ja muovioisia.

ILMOITUS Polttoaineen stabilisaattori tulee lisätä ennen moottorin voittoa, jotta varmistetaan kaasuttimien suojaus sakan kerääntymisen varalle.

Säilytys (E-TEC)

E-TEC -moottorit

Ota yhteys valtuutettuun LYNX-jälleenmyyjään kelkan valmistamista säilytystä varten.

Moottorin jäähdytysjärjestelmä

E-TEC -moottorit

Pakkasneste olisi vaihdettava 5 vuoden tai 6 000 km:n välein, jotta se ei pääse pilaantumaan.

Jäähdytysnesteen vaihto ja kuntotesti on suoritettava valtuutetun LYNX-jälleenmyyjän toimesta.

⚠ TÄRKEÄÄ Väärä jäähdytysneste saattaa aiheuttaa nesteen jäätyneen jäähdytysjärjestelmässä, jos kelkka on varastoitu tilaan, jossa lämpötila voi mennä pakkasen puolelle. Jäätyminen saattaa vakavasti vaurioittaa moottoria. Jäähdytysnesteiden vaihtamisen laiminlyönti varastoinnin ajaksi saattaa aiheuttaa jäädytynneen huononemisen, joka voi heikentää jäähdytystehoa kun moottoria käytetään.

⚠ TÄRKEÄÄ Älä käytä moottoria varastoinnin aikana.

Moottorin säilytyskuntotila (E-TEC)

E-TEC-moottorit, kuten muutkin moottorit, on asianmukaisesti voideltava säilytyskuntoon moottoreiden sisäosien suojaamiseksi. E-TEC -järjestelmässä on sisäänrakennettuna moottorin voitelutoiminto (kesäsäilytystoiminto), jonka kuljettaja voi käynnistää.

Käynnistä toimenpide seuraavasti:

1. Aseta ajoneuvo hyvin ilmastoituun tilaan.
2. Käynnistä moottori ja anna sen käydä tyhjäkäyntiä, kunnes moottori saavuttaa toimintalämpötilan (seuraa näytöstä jäähdytysnesteiden lämpötilaa tai kokeile onko takalämmönvaihdin lämmennyt).
3. Paina ASETUSPAINIKETTA (S) valitaksesi matkamittaritilan.

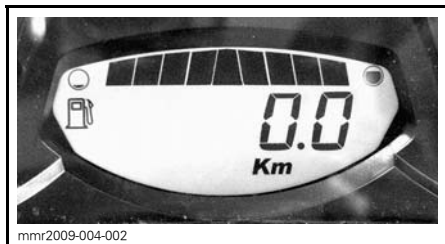

HUOM: Säilytyskuntotila ei toimi muissa valikoissa (osamatkamittari A, osamatkamittari B tai tuntimittari).

4. Paina lähi-/kaukovalojen (HI/LOW) katkaisinta toistuvasti useita kertoja ja samanaikaisesti paina ASETUSPAINIKETTA ja pidä sitä painettuna, kunnes näyttöön ilmestyy teksti PAINA S.

HUOM: Tätä toimenpidettä varten on oleellista painaa toistuvasti lähi-/kaukovalojen (HI/LOW) katkaisinta ennen kuin ASETUSPAINIKETTA painetaan.

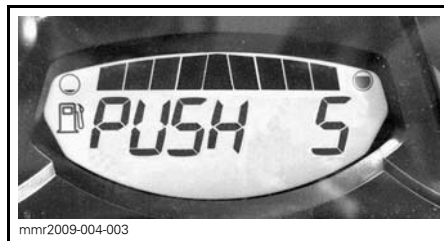

5. Vapauta kaikki painikkeet, kun näyttöön ilmestyy teksti PAINA "S".
6. Paina asetuspainike SET (S) uudelleen alas ja pidä painettuna 2 - 3 sekuntia.

HUOM: Mittari näyttää viestin ÖLJY, kun toimenpiteet säilytyskuntotilaa varten on aloitettu.

7. Kun mittarissa näkyy ÖLJY, vapauta painike ja odota toimenpiteiden päättymistä.

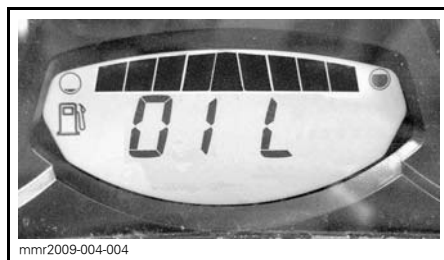

Älä kosketa mitään painiketta moottorin voitelujakson aikana.

Moottorin voitelutoimenpide kestää noin yhden minuutin. Sinä aikana moottorin kierrosluku nousee jonkin

verran noin lukuun 1 600 kierr./min. ja öljypumppu päästää öljyä "tulvimaan" moottoriin.

Kun moottorin voitelutoiminto on päätynyt, ECM sammuttaa moottorin.

Irrota turvakatkaisin.

ILMOITUS Älä käynnistä moottoria säilytyksen aikana.

KÄYTTÖÖNOTTOHUOLTO ENNEN AJOKAUDEN ALKUA

KÄYTTÖÖNOTTOHUOLTO ENNEN AJOKAUTTA (2-TAHTI)	
MOOTTORI	Tarkasta moottorin kumikiinnitykset
	Tarkasta pakojärjestelmän kunto ja mahdolliset vuodot
	Kiristä pakosarjan ruuvit tai mutterit ilmoitettuun momenttiin
	Tarkasta jäähdytysjärjestelmän korkki, letkut ja kiristimet sekä järjestelmä vuotojen varalta
	Tarkasta jäähdytysnesteen väkevyys
	Tarkasta kampiakselin PTO-tiiviste
POLTTOAINEJÄRJESTELMÄ	Tarkasta polttoainelinjat ja liitokset
	Tarkasta kaasuvaijeri
VOIMANSIIRTO JA JARRU	Tarkasta variaattorihihna (säädä jokaisen variaattorihinnan vaihdon yhteydessä)
	Puhdista I-variaattori ja tarkasta se silmämääräisesti
	Puhdista ja tarkasta II-variaattori
	Tarkasta, säädä ja linjaa telamatto
	Säädä voimansiirtoketju (ei vaihdelaatikolla varustetuissa malleissa)
	Vaihda ketjukotelon/vaihdelaatikon öljy
	Tarkasta jarrunesteen määrä
Tarkasta jarruletku, jarrupalat ja levy	
OHJAUSJÄRJESTELMÄ	Tarkasta ohjausmekanismi
	Tarkasta sukset ja ohjainraudat
JOUSITUS	Tarkasta suksien jousitus ja tukirakenteet
	Tarkasta telaston jousitus (mukaan lukien rajoitinhihat ja liukumuvit)
SÄHKÖJÄRJESTELMÄ	Tarkasta sytytystulpat (kaikki paitsi E-TEC)
	Lataa akku (jos varusteena)
	Säädä ajovalojen suuntaus
KÄYTTÖÖNOTTOHUOLTO ENNEN AJOKAUTTA (4-TAHTI)	
MOOTTORI	Tarkasta silmämääräisesti moottorin tiivisteet ja tarkasta moottori vuotojen varalta
	Tarkasta pakojärjestelmän kunto ja mahdolliset vuodot
	Vaihda moottoriöljy ja öljynsuodatin
	Tarkasta jäähdytysnesteen väkevyys
POLTTOAINEJÄRJESTELMÄ	Tarkasta polttoainelinjat ja liitokset
	Puhdista ja tarkasta kaasuläppärunko

KÄYTTÖÖNOTTOHUOLTO ENNEN AJOKAUTTA (4-TAHTI)	
VOIMANSIIRTO JA JARRU	Tarkasta variaattorihihna (säädä jokaisen variaattorihinnan vaihdon yhteydessä)
	Puhdista I-variaattori ja tarkasta se silmämääräisesti
	Puhdista ja tarkasta II-variaattori
	Tarkasta, säädä ja linjaa telamatto
	Säädä voimansiirtoketju (ei vaihdelaatikolla varustetuissa malleissa)
	Vaihda ketjukotelon/vaihdelaatikon öljy
	Tarkasta jarrunesteen määrä
	Tarkasta jarruletku, jarrupalat ja levy
OHJAUSJÄRJESTELMÄ	Tarkasta ohjausmekanismi
	Tarkasta sukset ja ohjainraudat
JOUSITUS	Tarkasta suksien jousitus ja tukirakenteet
	Tarkasta telaston jousitus ja rajoitinhihna.
SÄHKÖJÄRJESTELMÄ	Lataa akku (jos varusteena)
	Säädä ajovalojen suuntaus

Ota yhteys valtuutettuun LYNX-jälleenmyyjään kelkan valmistamista säilytystä varten.

TEKNISET TIEDOT

AJONEUVON TUNNISTAMINEN

Ajoneuvon tunnistetarra

Ajoneuvon tunnistetarra sijaitsee kelkan oikealla puolella.



TYYPILLINEN

1. Ajoneuvon tunnistetarra

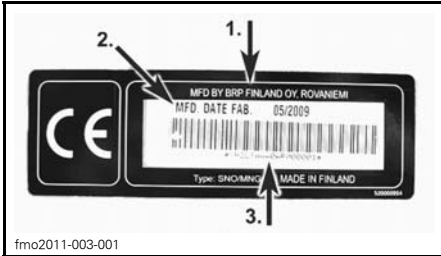

AJONEUVON TUNNISTETARRA

1. Valmistajan nimi
2. Valmistuspäivä
3. Ajoneuvon tunnistenumero (VIN)

Sarjanumerot

Kelkan pääkomponentit (moottori ja runko) on varustettu omilla sarjanumeroillaan. Näiden numeroiden tarkistaminen saattaa tulla kyseeseen takuuasioissa tai jos kelkka on joutunut väärin käsiin. Valtuutettu Lynx-jälleenmyyjä tarvitsee näitä numerotietoja takuuasikirjojen täyttämiseksi. On erittäin suositeltavaa merkitä sarjanumerot muistiin ja ilmoittaa ne vakuutusyhtiölle.

Ajoneuvon tunnistenumero (VIN)

VIN-tunnus on merkitty ajoneuvon tunnistetarraan. Katso ohjeet edeltä. Tunnus on myös meistetty kelkan telatunneliin, lähelle tunnistetarraa.

Mallinumero ja vuosimalli ovat osa tiedoista, jotka ovat näkyvissä VIN-tunnistuksessa. Katso kuva.

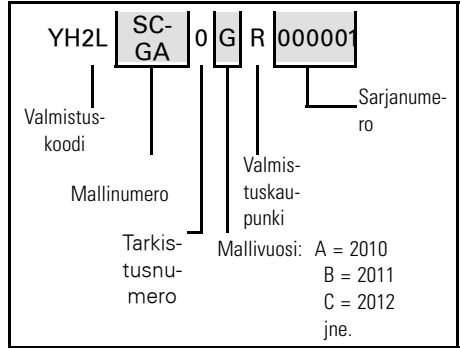

Moottorin sarjanumeron sijainti

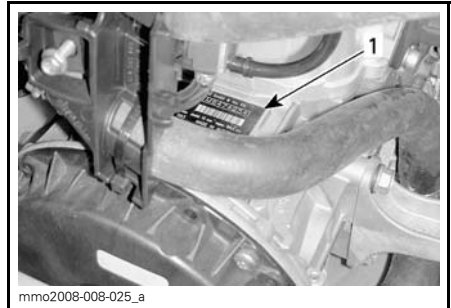

600 HO E-TEC® -MOOTTORI — MOOTTORITILAN OIKEA PUOLI

1. Moottorin sarjanumero

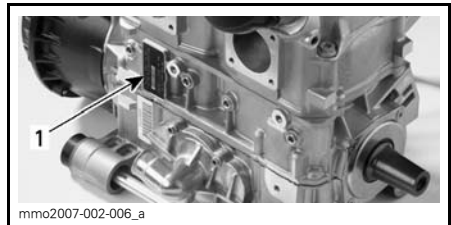

800R E-TEC -MOOTTORI

1. moottorin tunnistenumero

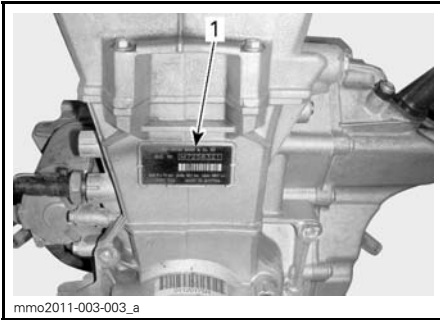

600 ACE -MOOTTORI

1. moottorin tunnistenumero

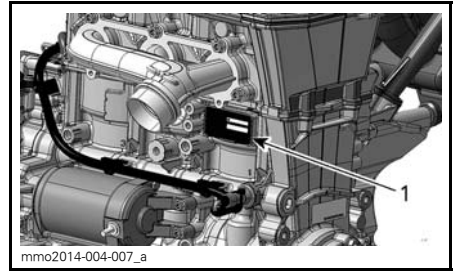

900 ACE -MOOTTORI

1. moottorin tunnistenumero

EU:N VAATIMUSTENMUKAISUUSTODISTUS

EU:n vaatimustenmukaisuustodistusta ei ole laitettu tähän käyttäjän käsikirjaversioon.

Löydät todistuksen ajoneuvosi mukana olevasta painetusta käyttäjän käsikirjasta.

Istuimen tärinä on (EN 1032, ISO 5008)
alle $0,5 \text{ m/s}^2$.

Käsi­kahvojen tärinä on (EN 1032, ISO
5008) alle $2,5 \text{ m/s}^2$.

TEKNISET TIEDOT

HUOM: Koska BRP kehittää jatkuvasti tuotteitaan ja niiden laatua, se pidättää itsellään oikeuden milloin tahansa tehdä muutoksia suunnitteluun, muotoiluun ja teknisiin tietoihin ja/tai tehdä lisäyksiä tai parantaa tuotteitaan ilman, että tästä aiheutuu mitään velvoitetta tehdä samoja muutoksia jo aikaisemmin valmistettuihin kelkkoihin.

600 HO E-TEC -mallit

MALLI		600 HO E-TEC
MOOTTORI		
Moottorityyppi		Rotax 600, nestejäähdytteinen, läppäventtiili, 3D-RAVE
Sylinterimäärä		2
Kuutiotilavuus		594,4 cm ³
Sylinterin sisämitta		72 mm
Iskun pituus		73 mm
Maksimi hv ja -kierrokset min.		8100 ± 100 RPM
Polttoaineen ruiskutusjärjestelmä		E-TEC-suorasuihkutus
Pakoputkisto		Yksitt. tehoputki, väliseinälinen vaimennin
Moottoriöljy		Katso kohta <i>SUOSITELTAVA ÖLJY</i> ⁽¹⁾
Moottorin öljysäiliön tilavuus		3,7 L
Jäähdytysneste		Käytä ANTIFREEZE LONG LIFE -JÄÄHDYTYS-NESTETTÄ (P/N 619 590 204) tai nimenomaan alumiinimoottoreille tarkoitettua jäähdytysnestettä
Suosittelava polttoaine		Korkealuokkainen lyijytön (polttoaine, jossa voi olla ENINTÄÄN 10 % etanolia)
Vähimmäisoktaaniluku. Katso <i>POLTTOAINEVAATIMUKSET</i>		Tavallinen lyijytön
		95 E (RON) E10
Polttoainesäiliön tilavuus		34 L
VOIMANSIIRTO		
I-variaattorin tyyppi		TRA III
II-variaattori		QRS
Kytkeytyminen	Kaikki mallit	3400 ± 100 RPM
Variaattorihihnan osanumero	Kaikki mallit	417 300 383 ⁽³⁾
Ketjuketelon öljy		XPS SYNTEETTINEN KETJUKOTELOÖLJY (P/N 619 590 098)

MALLI		600 HO E-TEC	
VOIMANSIIRTO (jatkuu)			
Pienen pyörän hammasluku	Rave	25	
	Rave RE	25 (35 telamatto) / 23 (38 telamatto)	
	Xtrim SC	23	
	Boondocker 3700 -sarja	19	
	Boondocker 3900 -sarja	19	
Suuren pyörän hammasluku	Rave Rave RE Xtrim SC	45	
	Boondocker vakio 3700 Boondocker 3700 Boondocker vakio 3900 Boondocker 3900	49	
	Vetopyörän hammasluku		8
	Telamaton leveys	Rave Rave RE	38 cm
Xtrim SC Boondocker 3700 -sarja		40,6 cm	
Telamaton pituus	Rave Rave RE	326,9 cm	
	Xtrim SC Boondocker 3700 -sarja	370,5 cm	
	Boondocker 3900 -sarja	392,3 cm	
Telamaton harjaprofiilin korkeus	Rave	35 mm	
	Rave RE	35 mm 38 mm	
	Xtrim SC	39 mm	
	Boondocker vakiosarja	64 mm	
Telamaton kireys (PPS3300)	Rave Rave RE Kireys	25 mm - 35 mm	
	Voima ⁽²⁾	0 kg	
	Rave Rave RE Kireys	40 mm - 50 mm	
	Voima ⁽²⁾	7,3 kg	

MALLI		600 HO E-TEC
VOIMANSIIRTO (jatkuu)		
Telamaton kireys (PPS2 3500 ja PPS2 3700)	Xtrim SC Kireys	35 mm - 45 mm
	Voima ⁽²⁾	0 kg
	Xtrim SC Kireys	50 mm - 60 mm
	Voima ⁽²⁾	7,3 kg
Telamaton kireys (PPS2 3700 DS, 3900 ds, 4100 DS)	Boondocker-sarja kireys	40 mm - 50 mm
	Voima ⁽²⁾	0 kg
	Boondocker-sarja kireys	60 mm - 70 mm
	Voima ⁽²⁾	7,3 kg
Telamaton säätäminen		Yhtäläinen etäisyys solkien reunojen ja liukumuvien välillä.
JARRUJÄRJESTELMÄ		
Jarrujärjestelmän tyyppi		Hydraulinen, RE-X -jarrutyyppi
Jarruneste		DOT 4
JOUSITUS		
Etujousitus	Kaikki	A- LFS +
Etuiskenvaimennin	Rave	HPG 36
	Rave RE	KYB 40 HLCR
	Xtrim SC	KYB 36 R
	BoonDocker vakio 3700 / 3900	HPG 36
Etujousituksen maks. joustomatka	Rave Rave RE	242 mm
	Xtrim SC ja BoonDocker-sarja	210 mm
Takajousitus	Rave-sarja	PPS ² 3300
	Xtrim SC	PPS ² 3700
	BoonDocker vakio 3700 -sarja	PPS ² 3700 DS
	BoonDocker vakio 3900 -sarja	PPS ² 3900 DS

MALLI		600 HO E-TEC
JOUSITUS (jatkuu)		
Keski-iskunvaimennin	Rave	HPG 36
	Rave RE	KYB 46 PB HLCR
	Xtrim SC	KYB 36
	BoonDocker vakio 3700 / 3900	HPG 36
Takaiskunvaimennin	Rave	HPG 36
	Rave RE	KYB 46 PB HLCR
	Xtrim SC	KYB 46
	BoonDocker vakio 3700 / 3900	HPG 36
Telaston jousituksen maks. joustomatka	Kaikki	390 mm
SÄHKÖJÄRJESTELMÄ		
Laturin teho		12 V / 55 V / 1 200 W
Ajovalon polttimo, kauko/lähi		2 x 60/55 wattia (H-4)
Takavalon polttimo		LED
Sytytystulppa	Tyyppi	NGK PZFR6F ⁽³⁾
	Kärkiväli	Ei säädettävissä (0,8 +0/-0,1 mm) 0,75 mm ± 0.05 mm (ei säädettävissä)
Sulake		Katso <i>SULAKKEET</i> kohdassa <i>HUOLTO</i>
MITAT JA PAINO		
Kokonaispituus	Rave Rave RE	300 cm+301,5 cm
	Xtrim SC	321,3 cm
	Boondocker VAKIO 3700	320 cm
	Boondocker VAKIO 3900	332,5 cm

MALLI		600 HO E-TEC
MITAT JA PAINO (jatkuu)		
Kokonaisleveys	Rave Rave RE	124,5 cm
	Xtrim SC	116 cm
	BoonDocker vakio 3700 / 39000	111 cm
Kokonaiskorkeus	Rave Rave RE	121 cm
	Xtrim SC	130 cm
	Boondocker VAKIO 3700	125 cm
	Boondocker VAKIO 3900	125 cm
Kuivapaino	Rave	220 kg
	Rave RE	222 kg
	Xtrim SC	230 kg
	Boondocker VAKIO 3700	221 kg
	Boondocker VAKIO 3900	226 kg
Raideleveys	Rave Rave RE	1 080 mm
	Xtrim SC	996 mm ± 21 mm
	BoonDocker vakio 3700 Boondocker vakio 3900 BoonDocker 3900	921 mm ± 21 mm
	Suksen kokonaisleveys	Kaikki

(1) Katso yksityiskohtaisia tietoja kohdasta *TUOREVOITELUÖLJY*.

(2) Mitta liukumuovin ja telamaton väliltä, kun mattoa vedetään alaspäin tietyllä voimalla.

(3) **HUOMAUTUS** Älä yritä säätää tämän syytystulpan kärkiväliä.

800R E-TEC -mallit

MALLI		800R E-TEC
MOOTTORI		
Moottorityyppi	Rotax 800R, nestejäähdytteinen, läppäventtiili, 3D-RAVE	
Sylinterimäärä	2	
Kuutiotilavuus	799,5 cm ³	
Sylinterin sisämitta	82 mm	
Iskun pituus	75,7 mm	
Moottorin enimmäiskierros-luku	7900 RPM	
Polttoaineen ruiskutusjärjestelmä	E-TEC-suorasuihkutus	
Pakoputkisto	Yksitt. tehoputki, väliseinäallinen vaimennin	
Moottoriöljy	Katso kohta <i>SUOSITELTAVA ÖLJY</i>	
Moottorin öljysäiliön tilavuus	3,7 L	
Jäähdytysneste	Seos	Etyyliglykoli/vesi -seos (50 % jäähdytysnestettä, 50 % tislattua vettä). Käytä nimenomaan alumiinimoottoreille tarkoitettua jäähdytysnestettä.
	Esisekoitettu	Käytä ANTIFREEZE LONG LIFE -JÄÄHDYTYS-NESTETTÄ (P/N 619 590 204) tai nimenomaan alumiinimoottoreille tarkoitettua jäähdytysnestettä
Suosittelava polttoaine	Korkealuokkainen lyijytön (polttoaine, jossa voi olla ENINTÄÄN 10 % etanolia)	
Vähimmäisoktaaniluku. Katso <i>POLTTOAINEVAATI-MUKSET</i>	Tavallinen lyijytön	
	95 E (RON) E10	
Polttoainesäiliön tilavuus	34 L	
VOIMANSIIRTO		
I-variaattorin tyyppi	TRA VII	
II-variaattori	QRS	
Variaattorihihnan osanumero	417300391 ⁽³⁾	
Kytkeytyminen	3800 ± 100 RPM	
Ketjukotelon öljy	XPS SYNTEETTINEN KETJUKOTELON ÖLJY (P/N)	

MALLI		800R E-TEC
VOIMANSIIRTO (jatkuu)		
Pienen pyörän hammasluku	Rave RE	23 (44 telamatto)
		25 (38 telamatto)
	Xtrim RE	23 (44 telamatto)
		23 (44 telamatto)
	Boondocker 3700 -sarja	21
	Boondocker 3900 -sarja	19
	Boondocker DS 4100	19
Suuren pyörän hammasluku	Rave RE	45
	Xtrim RE	45
	Boondocker 3700 -sarja	49
	Boondocker vakio 3900	49
	Boondocker DS 3900 Boondocker DS 4100	49L
Vetopyörän hammasluku	Kaikki muut paitsi Boondocker DS -sarja	8
	Boondocker DS 3900 Boondocker DS 4100	7
Telamaton leveys	Rave RE	38 cm
	Xtrim RE	40,6 cm
	BoonDocker-sarja	40,6 cm
Telamaton pituus	Rave RE	326,9 cm
	Xtrim RE	348,7 cm
	Boondocker 3700 -sarja	370,5 cm
	Boondocker 3900 -sarja	392,3 cm
	Boondocker DS 4100	414,1 cm
Telamaton harjaprofiilin korkeus	Rave RE	38 mm
	Xtrim RE	44 mm
	Boondocker vakio 3700 Boondocker RE 3700	64 mm
	Boondocker DS 3900	64 mm
	Boondocker DS 4100	75 mm

MALLI		800R E-TEC
VOIMANSIIRTO (jatkuu)		
Telamaton kireys	Rave RE Kireys	25 mm - 35 mm
	Voima ⁽²⁾	0 kg
	Rave RE Kireys	40 mm - 50 mm
	Voima ⁽²⁾	7,3 kg
Telamaton kireys	Xtrim RE Kireys	35 mm - 45 mm
	Voima ⁽²⁾	0 kg
	Xtrim RE Kireys	50 mm - 60 mm
	Voima ⁽²⁾	7,3 kg
Telamaton kireys	Boondocker-sarja Kireys	40 mm - 50 mm
	Voima ⁽²⁾	0 kg
	Boondocker-sarja Kireys	60 mm - 70 mm
	Voima ⁽²⁾	7,3 kg
Telamaton säätäminen		Yhtäläinen etäisyys solkien reunojen ja liukumuovien välillä.
JARRUJÄRJESTELMÄ		
Jarrujärjestelmän tyyppi		Brembo/ hydraulinen jarrusatula, itsesäätyvä/levy
Jarruneste		DOT 4
JOUSITUS		
Etujousitus		A- LFS +
Etuiskenvaimennin	Rave RE	KYB 40 PB HLCR
	Xtrim RE	KYB 40 HLCR
	BoonDocker vakio 3700 / 3900	HPG 36
	Boondocker RE 3700	KYB 40 HLCR
	Boondocker DS 3900 / 4100	KYB 36
Etujousituksen maks. joustomatka	Rave RE	242 mm
	Xtrim RE	210 mm
	BoonDocker-sarja	210 mm

MALLI		800R E-TEC
JOUSITUS (jatkuu)		
Takajousitus	Rave RE	PPS ² 3300
	Boondocker RE 3700	PPS ² 3700 DS
	Boondocker DS 3900	PPS ² 3900 DS
	Boondocker DS 4100	PPS ² 4100 DS
Keski-iskunvaimennin	Rave RE	KYB 46 PB HLCR
	Xtrim RE	KYB 46 PB HLCR
	BoonDocker vakio 3700 / 3900	HPG 36
	Boondocker RE 3700	KYB 46 PB HLCR
	Boondocker DS 3900	KYB 36
	Boondocker DS 4100	KYB 36
Takaiskunvaimennin	Rave RE	KYB 46 PB HLCR
	Xtrim RE	KYB 46 PB HLCR
	BoonDocker vakio 3700 / 3900	HPG 36
	Boondocker RE 3700	KYB 46 PB HLCR
	Boondocker DS 3900	KYB 46
	Boondocker DS 4100	KYB 46
Telaston jousituksen maks. joustomatka	Kaikki	390 mm
SÄHKÖJÄRJESTELMÄ		
Laturin teho		12 V / 55 V / 1 200 W
Ajovalon polttimo, kauko/lähi		2 x 60/55 wattia (H-4)
Takavalon polttimo		LED
Sytytystulppa	Tyyppi	NGK PFR7AB ⁽³⁾
	Kärkiväli	Ei säädettävissä (0,80 ± 0,05 mm)
Sulake		Katso <i>SULAKKEET</i> kohdassa <i>HUOLTO</i>

MALLI		800R E-TEC
MITAT JA PAINO		
Kokonaispituus	Rave RE	301,5 cm
	Xtrim RE	312 cm
	Boondocker vakio 3700	320 cm
	Boondocker RE 3700	320 cm
	Boondocker 3900 -sarja	332,5 cm
	Boondocker DS 4100	340,5 cm
Kokonaisleveys	Rave RE	124,5 cm
	Xtrim RE	117,2 cm
	Boondocker RE 3700	114,5 cm
	Boondocker 3700 / 3900 / 4100 -sarja	111 cm
Kokonaiskorkeus	Rave RE	121 cm
	Xtrim RE	121 cm
	BoonDocker-sarja	125 cm
Kuivapaino	Rave RE -sarja	225 kg
	Xtrim RE	228 kg
	BoonDocker vakio 3700 -sarja	224 kg
	Boondocker RE 3700 -sarja	235 kg
	BoonDocker vakio / DS 3900 -sarja	227 kg
	Boondocker DS 4100	229 kg
Raideleveys	Rave RE	1 080 mm
	Xtrim RE	996 mm ± 21 mm
	Boondocker RE 3700	996 mm ± 21 mm
	BoonDocker vakio / DS 3700 / 3900 / 4100	921 mm ± 21 mm
Suksen kokonaisleveys	Kaikki	188 mm

(1) Katso yksityiskohtaisia tietoja kohdasta *TUOREVOITELUÖLJY*.

(2) Mitta liukumuovin ja telamaton väliltä, kun mattoa vedetään alaspäin tietyllä voimalla.

(3) **HUOMAUTUS** Älä yritä säätää tämän syytystulpan kärkiväliä.

600 ACE -mallit

MALLI		600 ACE
MOOTTORI		
Moottorityyppi		Rotax 602, nestejäähdytteinen, 4-tahti, D.O.H.C., kuiva öljypohja
Sylinterimäärä		2
Kuutiotilavuus		600 cm ³
Sylinterin sisämitta		74 mm
Iskun pituus		69,7 mm
Maksimi hv ja -kierrokset min.		7 250 RPM
Pakoputkisto		Kaksi etuputkea, väliseinälinen vaimennin
Moottoriöljy		XPS SYNTEETTINEN 4-TAHTIÖLJY (KAIKKIEN VUODENAIKOJEN LAATU) (P/N 619 590 114) tai SAE 0W40 API SM synteettinen öljy
Moottoriöljyn määrä		Öljynvaihto, 2,1 L
Moottorin jäähdytysneste		Etyyliglykoli/vesi -seos (50 % jäähdytysnestettä, 50 % tislattua vettä). Käytä BRP:n esisekoitettua jäähdytysnestettä tai nimenomaan alumiinimoottoreille tarkoitettua jäähdytysnestettä.
POLTTOAINEJÄRJESTELMÄ		
Polttoaineen ruiskutusjärjestelmä		EFI-monipistesuihkutus, 46 mm:n kaasuläppärunko
Suositeltava polttoaine		Lyijytön bensiini (polttoaine, joka sisältää ENINTÄÄN 10 % etanolia)
Vähimmäisoktaaniluku	RON	95 E10 (polttoaine, jossa voi olla ENINTÄÄN 10 % etanolia)
Polttoainesäiliön tilavuus		34 L
SÄHKÖJÄRJESTELMÄ		
Laturin teho		420 wattia 6 000 kierr.:lla/min.
Ajovalon polttimo, kauko/lähi	Sytytystulppa	2 x 60/55 wattia (H-4)
Takavalon polttimo		2 x P 21/5 W
Sytytystulppa	Tyyppi	NGK MR8BI-8
	Kärkiväli	0,8 mm

MALLI		600 ACE
SÄHKÖJÄRJESTELMÄ (jatkuu)		
Sulakkeet ja releet	F1: Pääsulake	30 A
	F2: Käynnistyspainike, releet, kello	5 A
	F3: Polttoainepumppu, käynnistinsolenoidi	10 A
	F4: Tuuletin	15 A
	F5: sytytyspuolat, polttoaineruiskut	10 A
	F6: ECM, mittari	10 A
	F7: Lisävarusteet, lämpöelementit	15 A
	F8: Ajovalot, takavalot, jarruvalo	20 A
	R1: Sulakkeet 3, 5, 6	F6: ECM, mittari
	R2: Sulake 8	-
R3: Sulake 7	F5: sytytyspuolat, polttoaineruiskut	
VOIMANSIIRTO		
I-variaattorin tyyppi		eDrive II LC
II-variaattori		QRS (lyhyt akseli)
Kytkeytyminen		2200 RPM
Ketjukotelon öljy	Tyyppi	XPS SYNTEETTINEN KETJUKOTELOÖLJY (P/N 619 590 098)
	Tilavuus	500 ml
Variaattorihihnan osanumero	Rave Xtrim	417 300 127 ⁽¹⁾
Pienen pyörän hammasluku	Rave Xtrim	21R
Suuren pyörän hammasluku	Rave Xtrim	51
Vetopyörän hammasluku	Rave Xtrim	8

MALLI		600 ACE	
VOIMANSIIRTO (jatkuu)			
Telamaton leveys	Rave	38 cm	
	Xtrim	40,6 cm	
Telamaton pituus	Rave	326,9 cm	
	Xtrim	370,5 cm	
Telamaton harjaprofiilin korkeus	Rave	35 mm	
	Xtrim	39 mm	
Telamaton kireys	Kireys	Rave	20 mm - 25 mm
		Xtrim	35 mm - 45 mm
	Voima ilman voimaa		0 kg
	Kireys	Rave	40 mm - 50 mm
		Xtrim	50 mm - 60 mm
	Voima ⁽¹⁾		7,3 kg
Telamaton säätäminen		Yhtäläinen etäisyys solkien reunojen ja liukumuovien välillä.	
JARRUJÄRJESTELMÄ			
Jarrujärjestelmän tyyppi		Hydraulinen REX™ -jarrutyyppi	
Jarruneste		DOT 4	
JOUSITUS			
Etujousitus		A-LFS+	
Etuisikunvaimennin	Rave	HPG 36	
	Xtrim		
Etujousituksen maks. joustomatka	Rave	242 mm	
	Xtrim	210 mm	
Takajousitus	Rave	PPS ² 3300	
	Xtrim	PPS ² 3700	
Keski-iskunvaimennin	Rave	HPG 36	
	Xtrim		
Takaiskunvaimennin	Rave	HPG 36	
	Xtrim		

MALLI		600 ACE
JOUSITUS (jatkuu)		
Telaston jousituksen maks. joustomatka	Rave Xtrim	390 mm
PAINO JA MITAT		
Kuivapaino	Rave	216 kg
	Xtrim	230 kg
Kokonaispituus	Rave	301,5 cm
	Xtrim	321,3 cm
Kokonaisleveys	Rave	124,5 cm
	Xtrim	116 cm
Kokonaiskorkeus	Rave	121 cm
	Xtrim	130 cm
Raideleveys	Rave	1 080 mm
	Xtrim	996 mm ± 21 mm
⁽¹⁾ Variaattorihinnan korkeus on säädettävä aina uuden hinnan asennuksen yhteydessä. Varmista oikea variaattorihinnan varaosnumero valtuutetulta LYNX-jälleenmyyjältäsi.		

900 ACE -malli

MALLI		XTRIM SC 900 ACE
MOOTTORI		
Moottorityyppi	Rotax 900, nestejäähdytteinen, 4-tahti, D.O.H.C., kuiva öljypohja	
Sylinterimäärä	3	
Kuutiotilavuus	899 cm ³	
Sylinterin sisämitta	74 mm	
Iskun pituus	69,7 mm	
Maksimi hv ja -kierrokset min.	7 250 RPM	
Pakoputkisto	Yksitt. etuputki, väliseinälinen vaimennin	
Moottoriöljy	XPS SYNTEETTINEN 4-TAHTIÖLJY (KAIKKIEN VUODENAIKOJEN LAATU) (P/N) (P/N 619 590 114) tai SAE 0W40 API SM synteettinen öljy	
Moottoriöljyn määrä	Öljynvaihto, 3,3 L	
Moottorin jäähdytysneste	Etyyliglykoli/vesi -seos (50 % jäähdytysnestettä, 50 % tislattua vettä). Käytä BRP:n esisekoitettua jäähdytysnestettä tai nimenomaan alumiinimoottoreille tarkoitettua jäähdytysnestettä.	
POLTTOAINEJÄRJESTELMÄ		
Polttoaineen ruiskutusjärjestelmä	EFI-monipistesuihkutus, 46 mm:n kaasuläppärunko	
Suosittelava polttoaine	Lyijytön bensiini (polttoaine, joka sisältää ENINTÄÄN 10 % etanolia)	
Vähimmäisoktaaniluku. Katso <i>POLTTOAINEVAATIMUKSET</i>	95 RON (polttoaine, jossa voi olla ENINTÄÄN 10 % etanolia)	
Polttoainesäiliön tilavuus	34 L	
SÄHKÖJÄRJESTELMÄ		
Laturin teho	420 wattia 6 000 kierr.:lla/min.	
Ajovalon polttimo, kauko/lähi	Sytytystulppa	2 x 60/55 wattia (H-4)
Takavalon polttimo	2,6 W / 139 m W LED	
Sytytystulppa	Tyyppi	NGK MR8BI-8
	Kärkiväli	0,8 mm

MALLI		XTRIM SC 900 ACE
SÄHKÖJÄRJESTELMÄ (jatkuu)		
Sulakkeet ja releet	FA: Pääsulake	40 A
	F1: Sytytyspuolat, polttoaineruiskut, polttoainepumppu, käynnistinsolenoidi	10 A
	F2: Lisävarusteet	20 A
	F3: Sähkömekaaninen peruutus	20 A
	F4: Käynnistin, kello, jäädyttimen tuuletin	15 A
	F5: Ajovalot, takavallo, jarruvalo	20 A
	F6: ECM, mittari, CAPS	10 A
	R1: Päärele	Sulakkeet F1, F3 ja F6
	R2: Valojen rele	Sulake F5
	R3: Lisävarusterele	Sulake F2
VOIMANSIIRTO		
I-variaattorin tyyppi		eDrive II
II-variaattori		QRS (lyhyt akseli)
Kytkeytyminen		2200 RPM
Ketjukotelon öljy	Tyyppi	XPS SYNTEETTINEN KETJUKOTELOÖLJY (P/N) (P/N 619 590 098)
	Tilavuus	500 ml
Variaattorihihnan osanumero		417 300 383 ⁽¹⁾
Pienen pyörän hammasluku		24R
Suuren pyörän hammasluku		49
Vetopyörän hammasluku		8
Telamaton leveys		40,6 cm
Telamaton pituus		370,5 cm
Telamaton harjaprofiilin korkeus		39 mm
Telamaton kireys	Kireys	35 mm - 45 mm
	Voima ilman voimaa	0 kg
	Kireys	50 mm - 60 mm
	Voima ⁽¹⁾	7,3 kg
Telamaton säätäminen		Yhtäläinen etäisyys solkien reunojen ja liukumuovien välillä.

MALLI	XTRIM SC 900 ACE
JARRUJÄRJESTELMÄ	
Jarrujärjestelmän tyyppi	Brembo ruostumattomasta teräksestä valmistetulla punospäällistetyllä jarrukaapelilla
Jarruneste	DOT 4
JOUSITUS	
Etujousitus	A-LFS+
Etuiskunvaimennin	KYB 36 R
Etujousituksen maks. joustomatka	210 mm
Takajousitus	PPS ² 3700
Keski-iskunvaimennin	KYB 36
Takaiskunvaimennin	KYB 46
Telaston jousituksen maks. joustomatka	390 mm
PAINO JA MITAT	
Kuivapaino	254 kg
Kokonaispituus	321,3 cm
Kokonaisleveys	116 cm
Kokonaiskorkeus	130 cm
Raideleveys	996 mm ± 21 mm
⁽¹⁾ Variaattorihinnan korkeus on säädettävä aina uuden hinnan asennuksen yhteydessä. Varmista oikea variaattorihinnan varaosnumero valtuutetulta LYNX-jälleenmyyjältäsi.	

VIANETSINTÄ

VIANETSINTÄOHJEITA

SÄHKÖKÄYNNISTIN EI TOIMI.

1. Moottorin hätäkatkaisin on POIS PÄÄLTÄ-asennossa tai turvakatkaisimen pistoke ei ole paikoillaan moottorin pysäytyskatkaisimessa.
 - *Laita moottorin hätäkatkaisin PÄÄLLÄ-asentoon ja asenna turvakatkaisimen pistoke moottorin pysäytyskatkaisimeen.*
2. Kaasua painettu moottorin käynnistysvaiheessa.
 - *Vapauta kaasu käynnistäessäsi moottoria.*

MOOTTORI PYÖRII, MUTTA EI KÄYNNISTY

1. Moottori ei saa polttoainetta.
 - *Tarkista polttoaineen määrä ja lisää sitä tarvittaessa.*
2. Järjestelmän jännite liian alhainen.
 - *Ota yhteys valtuutettuun Lynx-jälleenmyyjään.*

MOOTTORI EI SAAVUTA KYTKEYTYMISKIERROKSIA.

1. D.E.S.S. ei lukenut turvakatkaisimen D.E.S.S.-avain koodia. D.E.S.S.-merkkivalo vilkkuu (hitaat lyhyet piippaukset, jotka toistuvat)).
 - *Asenna turvakatkaisimen pistoke oikein.*
2. D.E.S.S. on lukenut eri koodin, kuin mikä on ohjelmoitu. D.E.S.S.-merkkivalo vilkkuu nopeasti (nopeat lyhyet piippaukset, jotka toistuvat).
 - *Asenna turvakatkaisimen pistoke (avain), joka on ohjelmoitu kyseiseen kelkkaan.*
3. ECM ei tunnista D.E.S.S.-avainta (ACE).
 - *Ota yhteys valtuutettuun Lynx-jälleenmyyjään.*

MOOTTORI EI KIIHDY TAI ON TEHOTON

1. Opetteluavain käytössä (ACE).
 - *Käytä normaalia avainta.*
2. Sport-tila ei aktivoituna (ACE).
 - *Katso kohta SPORT-TILAN AKTIVOIMINEN kappaleessa TOIMINTATILAT.*
3. Moottorin esilämmitys käynnissä.
 - *Aja ajoneuvolla hitaalla nopeudella muutamia minuutteja.*
4. Moottorin sisäänajoa ei ole suoritettu loppuun.
 - *Suorita sisäänajovaihe loppuun.*
5. Väärä I-variaattorin säätö (E-TEC).
 - *Säädä I-variaattori, katso HUOLTOTOIMENPITEET.*
6. I- ja II-variaattorit tarvitsevat huoltoa.
 - *Ota yhteys valtuutettuun Lynx-jälleenmyyjään.*
7. Moottori ylikuumenee.
 - *Tarkista jäähdytysnesteen määrä, katso HUOLTOTOIMENPITEET.*
 - *Tarkista lämmönvaihtimen puhtaus. Puhdista tarvittaessa.*

MOOTTORI EI KIIHDY TAI ON TEHOTON (jatkuva)

8. Variaattorihihna kulunut liian ohueksi.

- *Jos variaattorihihna on kulunut enemmän kuin 3 mm alkuperäisestä leveydestään, se vaikuttaa ajoneuvon suorituskykyyn.*
- *Vaihda variaattorihihna.*

9. Virheellinen telamaton säätö.

- *Katso kohta HUOLTO ja/tai ota yhteys valtuutettuun Lynx-jälleenmyyjään.*

10. Ongelma R.A.V.E.-venttiileissä.

- *Sinun on toimitettava ajoneuvo valtuutetulle Lynx-jälleenmyyjälle, korjaamoon tai valitsemalesi henkilölle huoltamista, korjaamista tai osien vaihtamista varten.*

11. Polttoainejärjestelmän paine liian alhainen.

- *Sinun on toimitettava ajoneuvo valtuutetulle Lynx-jälleenmyyjälle, johonkin korjaamoon tai valitsemalesi henkilölle huoltamista, korjaamista tai osien vaihtamista varten.*

MOOTTORI KÄY JÄLKIKÄYNTIÄ

1. Moottori käy liian kuumana.

- *Katso kohta 5 MOOTTORI ON TEHOTON.*

2. Sytytyksen ajoitus on väärä tai sytytysjärjestelmässä on vika.

- *Sinun on toimitettava ajoneuvo valtuutetulle Lynx-jälleenmyyjälle, johonkin korjaamoon tai valitsemalesi henkilölle huoltamista, korjaamista tai osien vaihtamista varten.*

3. Pakojärjestelmässä vuoto.

- *Sinun on toimitettava ajoneuvo valtuutetulle Lynx-jälleenmyyjälle, johonkin korjaamoon tai valitsemalesi henkilölle huoltamista, korjaamista tai osien vaihtamista varten.*

4. Polttoainejärjestelmän paine liian alhainen.

- *Sinun on toimitettava ajoneuvo valtuutetulle Lynx-jälleenmyyjälle, johonkin korjaamoon tai valitsemalesi henkilölle huoltamista, korjaamista tai osien vaihtamista varten.*

MOOTTORI EI KÄY KUNNOLLA

1. Vettä polttoaineessa.

- *Tyhjennä polttoainejärjestelmä ja täytä uudella polttoaineella.*

2. RAVE-venttiilit eivät toimi.

- *Tarkastuta RAVE-venttiilijärjestelmä. Sinun on toimitettava ajoneuvo valtuutetulle Lynx-jälleenmyyjälle, johonkin korjaamoon tai valitsemalesi henkilölle huoltamista, korjaamista tai osien vaihtamista varten.*

MOOTTORI EI VASTAA KAASUVIVUN PAINALLUKSIIN. NÄKYVÄ VIESTI: PAINA KÄYNNISTYSPAINIKETTA AJAMISTA VARTEN

1. Moottorin hallintajärjestelmä on havainnut anturivian.

- *Paina käynnistys-/elektronisen peruutusvaihteen painiketta ja pidä se alas painettuna liikuttaaksesi ajoneuvoa. Sinun on toimitettava ajoneuvo valtuutetulle Lynx-jälleenmyyjälle, johonkin korjaamoon tai valitsemallesi henkilölle huoltamista, korjaamista tai osien vaihtamista varten.*

LÄMMITETTÄVÄT KAASUKAHVAT JA KAASUKAHVAN LÄMMITTIMET EIVÄT TOIMI.

1. Moottorin kierrosluku on liian alhainen.

- *Varmista, että moottorin kierrosluku on yli 2 000 kierrosta (ACE).*

MOOTTORI ON SAMPUNUT

1. Moottori sammuu, jos sen annetaan käydä pitkään tyhjäkäynnillä.

- *Älä käytä moottoria pitkään tyhjäkäynnillä. Katso kohta MOOTTORIN ESI-LÄMMITYS kappaleessa KÄYTTÖOHJEET.*

VALVONTAJÄRJESTELMÄ

Merkkivalot, viestit ja piipparin koodit

Mittarin merkkivalo(t) ilmoittaa sinulle, jos jotakin epänormaalia ilmenee tai se tiedottaa jostakin erityisestä olosuhteesta.



TYYPILLINEN — MERKKIVALOT

Viestiä ilmoittava merkkivalo voi vilkkua yksin tai yhdessä jonkin toisen merkkivalon kanssa.

Analogisen/digitaalisen monitoimimittarin näyttö täydentää merkkivalojen toimintaa, sillä se antaa sinulle lyhyen kuvauksen, jos jotakin epänormaalia ilmenee tai se tiedottaa jostakin erityisestä olosuhteesta.

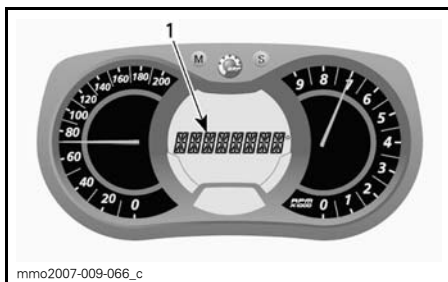

1. Viestinäyttö

Viestit tulevat näkyviin piippausmerkin ja merkkivalon(-valojen) yhteydessä.

Piipari ilmoittaa äänimerkein ja viestit (riippuen mittarimallista) näkyvät näytössä, jotta huomiosi kiinnittyy.

Katso yksityiskohdat jäljempänä olevasta taulukosta.

HUOM: Jotkut luetelluista merkkivaloista ja viesteistä eivät koske kaikkia malleja. Viestinäyttö on saatavana vain analogisen/digitaalisen monitoimimittarin yhteydessä.

MERKKI-VALO(T) PÄÄLLÄ	PIIPPARI	VIESTINÄYTTÖ	KUVAUS
	4 lyhyttä piippausta joka 5. minuutti.	ALH. ÖLJYNPINNANTASO	E-TEC: Tuorevoiteluöljyä on vähän jäljellä. Sammuta kelkka turvalliseen paikkaan, lisää sitten tuorevoiteluöljyä säiliöön. ACE: Moottorin öljynpaine on alhainen. Sammuta kelkka turvalliseen paikkaan ja tarkasta öljymäärä. Lisää oikea määrä öljyä. Jos öljymäärä on oikea, keskeytä ajoneuvon käyttö ja ota yhteys valtuutettuun Lynx-jälleenmyyjään.
	4 lyhyttä piippausta joka 30. sekunti	MOOTTORI YLIKUUMENEE	Moottori ylikuumenee, vähennä kelkan ajonopeutta ja aja kelkalla irtolumelle; tai sammuta moottori välittömästi ja anna moottorin jäähtyä. Tarkasta jäähdytysnesteen määrä, katso <i>HUOLTOTIEDOT</i> . Jos jäähdytysnesteen määrä on oikea ja ylikuumeneminen jatkuu, ota yhteys valtuutettuun Lynx-jälleenmyyjään. Älä käytä moottoria, jos tilanne jatkuu.
		ÄÄNENVAIMENNIN	Aja hitaammin tai pysäytä moottori. Anna moottorin jäähtyä ja käynnistä uudelleen. Jos ylikuumeneminen jatkuu, ota yhteys valtuutettuun Lynx-jälleenmyyjään. Älä käytä moottoria, jos tilanne jatkuu.
	Nopeasti toistuvat lyhyet piippaukset	MOOTTORI YLIKUUMENEE	Moottori ylikuumenee kriittisesti. Sammuta moottori välittömästi ja anna sen jäähtyä. Tarkasta jäähdytysnesteen määrä, katso <i>HUOLTOTIEDOT</i> . Jos jäähdytysnesteen määrä on oikea ja ylikuumeneminen jatkuu, ota yhteys valtuutettuun Lynx-jälleenmyyjään. Älä käytä moottoria, jos tilanne jatkuu.
		ÄÄNENVAIMENNIN YLIKUUMENEE	E-TEC: Moottori ylikuumenee kriittisesti. Sammuta moottori välittömästi ja anna sen jäähtyä. Jos ylikuumeneminen jatkuu, ota yhteys valtuutettuun Lynx-jälleenmyyjään. Älä käytä moottoria, jos tilanne jatkuu.
		ECM YLIKUUMENEE	Älä käytä moottoria, jos tilanne jatkuu.

MERKKI-VALO(T) PÄÄLLÄ	PIIPPARI	VIESTINÄYTTÖ	KUVAUS
	4 lyhyttä piippausta joka 5. minuutti.	ALH. AKKUJÄNNITE KORKEA AKKUJÄNNITE	Ilmoittaa akun alhaisen tai korkean jännitteen. Ota mahdollisimman nopeasti yhteys valtuutettuun Lynx-jälleenmyyjään.
	4 lyhyttä piippausta	MOOTTORIVIKA	Moottorivika, ota yhteys valtuutettuun Lynx-jälleenmyyjään niin pian kuin mahdollista.
	—		Näytetään, kun jarrua painetaan yli 15 sekuntia kaasuvivua painettaessa ja ajoneuvon nopeus on yli 5 km/h.
—	4 lyhyttä piippausta joka 5. minuutti	NAKUTTAA	E-TEC: Moottori nakuttaa (kierros-luku on rajoitettu tämän tilanteen yhteydessä). – Varmista, että käytössä on suositeltu polttoaine. – Tarkasta polttoaineen laatu, vaihda tarvittaessa. – Jos vika ilmenee edelleen, ota yhteys valtuutettuun Lynx-jälleenmyyjään.
—	4 lyhyttä piippausta joka 5. minuutti	KIERROSLUKU RAJOITETTU	Moottorin kierros-luku on rajoitettu joidenkin vikojen yhteydessä suurempien vaurioiden ehkäisemiseksi.
—	—	YLIKIERROKSET	Osoittaa E-TEC -moottoreissa, että moottori on saavuttanut suurimman sallitun kierros-luvun. Tarkasta kytkimen kalibrointi.
—	Nopeasti toistuvat lyhyet piippaukset	SAMMUTUS	Sammuta ajoneuvo moottorin ylikuumentamisongelman tai polttoainepumpussa olevan ongelman vuoksi, irrota turvakatkaisimen pistoke moottorin pysäytyskatkaisimesta ja ota yhteys valtuutettuun Lynx-jälleenmyyjään.
—	—	TIEDONSIIRTO	Tiedonsiirtohäiriö mittarin ja moottorin ohjausyksikön (ECM) välillä. Sammuta moottori ja irrota turvakatkaisimen pistoke. Odota muutama minuutti ja käynnistä moottori. Jos ongelma ei korjaannu, ota yhteys valtuutettuun Lynx-jälleenmyyjään.

MERKKI-VALO(T) PÄÄLLÄ	PIIPPARI	VIESTINÄYTTÖ	KUVAUS
DESS	2 lyhyttä piippausta	—	Avain oikea ja kunnossa, ajoneuvo on käyttövalmis.
	2 hitaasti toistuvaa lyhyttä piippausta.	TARKASTA AVAIN	Järjestelmä ei voi lukea avainta (huono yhteys). Varmista, että avain on puhdas ja kiinnitetty oikein pistokkeeseensa.
	Nopeasti toistuvat lyhyet piippaukset	NÄPPÄINVIKA	Avain ei ole sopiva tai avainta ei ole ohjelmoitu. Käytä tähän ajoneuvoon kuuluvaa avainta tai vie avain ohjelmoitavaksi.
—	—	 (vilkkuu)	Polttoainemittarin anturissa ongelma.
—	—	KAASU AVOIN	ACE: Kaasuvipua painettu moottorin käynnistysvaiheessa (moottori pyörittää, mutta ei käy). Vapauta kaasuvipu käynnistäessäsi moottoria.
—	—	YLIVUOTOTILA	ACE: Kaasuläppä täysin auki moottorin käynnistysvaiheessa (moottori pyörittää, mutta ei käy). Vapauta kaasua käynnistäessäsi moottoria.

Vikakoodit

Vain analoginen/digitaalinen monitoimimittari

Kun haluat lukea jonkin aktiivisen vian, paina VALIKKOPAINIKE (M) alas ja pidä se alhaalla sekä paina samanaikaisesti lähi-/kaukovalojen (HI/LOW) katkaisinta toistuvasti useita kertoja.

Jos vikakoodeja on rekisteröitynyt kaksi tai useampi, voit selata niitä rullaamalla VALIKKOPAINIKKEELLA (M) ja ASETUSPAINIKKEELLA (S).

Kun haluat poistua vikakooditilasta, paina VALIKKOPAINIKE (M) alas ja pidä se alhaalla.

Ota yhteys valtuutettuun Lynx-jälleenmyyjään saadaksesi lisätietoja koodien merkityksestä.

TAKUU

BRP FINLAND OY:N KANSAINVÄLINEN RAJOITETTU TAKUU: 2016 LYNX® -MOOTTORIKELKAT

1) RAJOITETUN TAKUUN SISÄLTÖ

BRP Finland Oy ("BRP") myöntää 2016 LYNX -moottorikelkoilleen materiaaleja ja työtä koskevia puutteita koskevan takuun alla kuvattuja olosuhteita ja ajanjaksoa varten.

Kaikilla BRP:n valtuutetun jälleenmyyjän/maahantuojan uuteen ja käyttämättömään 2016 LYNX -moottorikelkkaan toimitushetkellä asentamalla alkuperäisillä LYNX-lisävarusteilla on sama takuu kuin moottorikelkalla.

Tuotteen käyttäminen koska tahansa, myös edellisen omistajan omistusaikana, kilpa-aioon tai muunlaiseen kilpailutoimintaan mitätöi tämän takuun.

2) TAKUUAIKA

Tämä takuu on voimassa ensimmäisen kuluttajan ostopäivästä tai tuotteen ensimmäisestä käyttöpäivästä lukien, kumpi hyvänsä ensin kohdalle osuu:

A) KAKSITOISTA (12) PERÄKKÄISTÄ KUUKAUTTA yksityisessä käytössä

B) KAKSITOISTA (12) PERÄKKÄISTÄ KUUKAUTTA ammattikäytössä

C) KAKSIKYMMENTÄNELJÄ (24) PERÄKKÄISTÄ KUUKAUTTA yksityisessä käytössä, jos tuote on myyty EU:n jäsenvaltiossa tai Venäjällä.

D) ammattikäytössä KAKSIKYMMENTÄNELJÄ (24) PERÄKKÄISTÄ KUUKAUTTA TAI 10 000 km, kumplehto näistä täyttyy ensimmäisenä, kun tuote on myyty Suomessa, Ruotsissa tai Norjassa.

Takuuaika sellaiselle moottorikelkalle, joka toimitetaan asiakkaalle ilmoitetun vuoden kesäkuun 1. ja joulukuun 1. päivän välisenä aikana, päättyy sovellettavan vuoden marraskuun 30. päivänä. Moottorikelkkaa käytetään kaupalliseen tarkoitukseen, mikäli sitä käytetään tuloa tuottavan työn tai työsuhteen yhteydessä missä tahansa takuuajan vaiheessa. Moottorikelkkaa käytetään kaupalliseen tarkoitukseen myös, mikäli missä tahansa takuuajan vaiheessa siinä on kaupalliset tunnuksat, tai se on rekisteröity kaupalliseen käyttöön.

Osien korjaus tai korvaaminen, tai huollon suorittaminen tämän takuun puitteissa ei pidennä tämän takuun takuuaikaa sen alkuperäistä loppumisajankohtaa pitemmälle.

Ota huomioon, että voimassa oleva takuu aika ja muut takuun kattavuutta koskevat modaliteetit saattavat vaihdella riippuen sovellettavissa ja voimassa olevista kansallisista tai paikallisista laeista.

3) TAKUUN VOIMASSAOLOEHTO

Tämä takuu on saatavana vain ensimmäisen omistajan LYNX-tuotteiden myymiseen myyntimaassa valtuutetulta BRP:n jälleenmyyjältä/maahantuojalta ("BRP:n jälleenmyyjä/maahantuoja") uutena ja käyttämättömänä ostamaan 2016 LYNX -moottorikelkkaan, ja silloinkin vasta, kun BRP:n määrittämä luovutustarkastus on tehty ja dokumentoitu. Takuu astuu voimaan vasta, kun valtuutettu BRP:n jälleenmyyjä/maahantuoja rekisteröi tuotteen asianmukaisesti. Lisäksi tämä takuu on voimassa vain, jos LYNX-moottorikelkka ostetaan maassa, jossa ostaja on kirjoilla. BRP ei myönnä tätä rajoitettua takuuta kenellekään yksityiselle omistajalle tai kau-

pulliseen tarkoitukseen ajoneuvoa käyttävälle omistajalle, elleivät edellä mainitut ehdot täyty. Rajoitukset ovat tarpeen, jotta BRP voisi taata sekä tuotteittensa, että kuluttajien ja yleisön turvallisuuden.

Takuun ylläpitämiseksi on määräaikaishuollot suoritettava käyttäjän käsikirjassa mainitulla tavalla. BRP varaa itselleen oikeuden ehdollistaa takuun riippumaan todistuksesta huollon asianmukaisesta suorittamisesta.

4) ASIAKKAAN SUORITTAMAT TOIMENPITEET

Asiakkaan on ilmoitettava huoltavalle BRP:n jälleenmyyjälle/maahantuojalle kahden (2) kuukauden kuluessa vian ilmestymisestä, ja hänen on kohtuullisesti mahdollistettava tuotteen luoksepäästävyys ja annettava kohtuullinen mahdollisuus vian korjaamiseen. Asiakkaan on myös esitettävä BRP:n valtuutetulle jälleenmyyjälle/maahantuojalle tuotteen ostotodistus ja allekirjoitettava korjaus-/työtilaus ennen korjauksen aloittamista takuunalaisen korjauksen vahvistamiseksi. Kaikki tämän rajoitetun takuun aikana vaihdetut takuun piiriin kuuluvat osat ovat BRP:n omaisuutta.

5) BRP:N SUORITTAMAT TOIMENPITEET

BRP:n velvollisuus on tämän takuun puitteissa rajoitettu siihen, että se oman harkintansa mukaan korjaa normaalikäytössä, -ylläpidossa ja -huollossa viallisiksi todetut osat, tai korvaa tällaiset osat uusilla alkuperäisillä LYNX-osilla ilman osien tai työvoiman veloittamista, millä tahansa valtuutetulla BRP-jälleenmyyjällä takuukauden aikana tässä kuvatuin ehdoin.

BRP pidättää oikeuden muuttaa tai parantaa tuotteita ilman, että aikaisemmin valmistettuihin tuotteisiin tehdään samoja muutoksia.

6) POIKKEUKSET

Takuu ei korvaa seuraavia tapauksia missään olosuhteissa:

- Normaali kuluminen;
- Rutiininomaiset huoltokohteet, vuritykset, säädöt;
- Vauriot, jotka johtuvat muunlaisesta kuin tämän käsikirjan mukaisesta huollosta/ylläpidosta ja/tai varastoinnista;
- Vauriot, jotka johtuvat osien irrottamisesta, vääränlaisista korjauksista, huollosta, ylläpidosta, muutoksista, tai sellaisten osien tai lisävarusteiden käytöstä, joita BRP ei ole valmistanut tai hyväksynyt, tai muun kuin valtuutetun huoltavan BRP-jälleenmyyjän tekemistä korjauksista;
- Väärinkäytöstä, epätavallisesta käytöstä, laiminlyönnistä, tai sellaisesta tuotteen käytöstä johtuvat vahingot, joka ei noudata käsikirjassa suositeltua käyttöä;
- Onnettomuudesta, uppoamisesta, tulesta, varkaudesta, vandalismista, tai ylivoimaisesta esteestä johtuvat vahingot;
- Sellaisten polttoaineiden, öljyjen tai voiteluaineiden käyttö, jotka eivät sovi käytettäväksi tuotteessa (kts. käsikirja);
- Veden tai lumen sisäänmeno;
- Satunnaiset tai seurannaisvahingot, tai minkään muunlaiset vahingot, mukaan luettuina ilman rajoitusta hinaamis-, puhelin-, vuokra-, taksi-, haitta-, vakuutus- tai lainojen maksukustannukset, ajan menetykset tai ansiotulon menetykset; ja
- Vaurioita, jotka aiheutuvat telamattoon asennetuista nastoista, jos nastoitus on suoritettu vastoin BRP:n ohjeita.

7) VASTUUVELVOLLISUUDEN RAJOITUKSET

TÄMÄ TAKUU ON NIMENOMAAN ANNETTU JA HYVÄKSYTTY MINKÄ TAHANSA MUUN JA KAIKKIEN MUIDEN TAKUUSITOUUMUSTEN SIJAAN, OLKOON NE ILMAISTUT TAI KONKLUDENTTITSET, MUKAAN LUETTUINA ILMAN RAJOITUSTA KAIKKI KURANTTIUTTA TAI TIETTYYN TÄRKOITUKSEEN SOPIVUUTTA KOSKEVAT TAKUUT. SIKÄLI KUIN NIISTÄ EI VOIDA SANOUTUA IRTI, KONKLUDENTTITSET TAKUUSITOUUMUKSET RAJOITTU-VAT KESTOLTAAN KYSEESSÄ OLEVAAN TAKUUN VOIMASSAOLON. TÄMÄ TAKUU EI KATA SATUNNAISIA EIKÄ SEURANNAISVAHINKOJA. JOTKUT MAAT/OSAVALTIOT EIVÄT HYVÄKSY VASTUUVAPAUTUSLAUSEKKEITA, RAJOITUKSIA TAI EDELLÄ YKSILÖITYJÄ RAJOITUKSIA, JOTEN NE EIVÄT MAHDOLLISESTI KOSKE SINUA. TÄMÄN TAKUUN PERUSTEELLA SINULLA ON TIETTYJÄ OIKEUKSIA, LISÄKSI SINULLA SAATTAO OLLA MUITA MAAS-TA TOISEEN TAI LÄÄNISTÄ TOISEEN VAIHTELEVIA LAILLISIA OIKEUKSIA.

Maahantuojoilla, yhdelläkään BRP-jälleenmyyjällä tai muulla henkilöllä ei ole valtuuksia minkään muun tuotetta koskevan vahvistuksen, edustuksen, tai takuun antamiseen kuin ne, mitä tähän rajoitettuun takuuseen sisältyy; ja mikäli näin tapahtuu, niitä ei voida käyttää BRP:tä vastaan.

BRP pidättää oikeuden muuttaa näitä takuuehtoja. Muutokset eivät kuitenkaan koske niitä tuotteita, jotka on myyty tämän takuun ollessa voimassa.

8) TAKUUN SIIRTO

Mikäli tuotteen omistusoikeus siirretään takuuajana, siirtyy myös tämä takuu, joka on voimassa takuuajan loppuun edellyttäen, että BRP:lle tai valtuutetulle BRP-maahantuojoille/jälleenmyyjälle voidaan todistaa, että aikaisempi omistaja on hyväksynyt omistusoikeuden luovutuksen, sekä uuden omistajan yhteystiedot on ilmoitettu jommallekummalle kummalle edellä mainituista tahoista.

9) KULUTTAJANEUVONTA

1. Mikäli tämän rajoitetun takuun suhteen syntyy kiistaa tai riitaa, BRP ehdottaa, että asia yritetään ensiksi ratkaista jälleenmyyjätasolla. Suosittelemme asiasta keskustelemista valtuutetun jälleenmyyjän/maahantuojan huoltopäällikön tai liikkeen omistajan kanssa.
2. Tarvittaessa maahantuojan huolto-osastoon on otettava yhteyttä asian ratkaisemiseksi.
3. Jos asia ei tästä huolimatta ratkea, kirjoita asiasta BRP:lle alla olevaan osoitteen.

OSOITE:

BRP-FINLAND OY
HUOLTO-OSASTO
PL 8039
96101 ROVANIEMI
SUOMI

© 2015 Bombardier Recreational Products Inc. Kaikki oikeudet pidätetään.

® Bombardier Recreational Products Inc.:n rekisteröity tavaramerkki.

SUORITETUT HUOLTOTOIMENPITEET

Lähetä kopio huoltopöytäkirjasta tarvittaessa BRP:lle.

LUOVUTUSHUOLTO	
Sarjanumero: _____	Allekirjoitus/leima:
Ajokilometrit: _____	
Tunnit: _____	
Päiväys: _____	
Jälleenmyyjän nro: _____	
Huomautuksia: _____	

Katso tarkat asennusohjeet ajoneuvon luovutustarkastustiedotteesta	

ENSITARKASTUS	
Ajokilometrit: _____	Allekirjoitus/leima:
Tunnit: _____	
Päiväys: _____	
Jälleenmyyjän nro: _____	
Huomautuksia: _____	

Katso huoltoaikataulut tämän käsikirjan osasta Huoltotiedot	

HUOLTO	
Ajokilometrit: _____	Allekirjoitus/leima:
Tunnit: _____	
Päiväys: _____	
Jälleenmyyjän nro: _____	
Huomautuksia: _____	

Katso huoltoaikataulut tämän käsikirjan osasta Huoltotiedot	

HUOLTO	
Ajokilometrit: _____	Allekirjoitus/leima:
Tunnit: _____	
Päiväys: _____	
Jälleenmyyjän nro: _____	
Huomautuksia: _____	

Katso huoltoaikataulut tämän käsikirjan osasta Huoltotiedot	

HUOLTO

Ajokilometrit: _____

Tunnit: _____

Päiväys: _____

Jälleenmyyjän nro: _____

Huomautuksia: _____

Allekirjoitus/leima:

Katso huoltoaikataulut tämän käsikirjan osasta Huoltotiedot

HUOLTO

Ajokilometrit: _____

Tunnit: _____

Päiväys: _____

Jälleenmyyjän nro: _____

Huomautuksia: _____

Allekirjoitus/leima:

Katso huoltoaikataulut tämän käsikirjan osasta Huoltotiedot

HUOLTO

Ajokilometrit: _____

Tunnit: _____

Päiväys: _____

Jälleenmyyjän nro: _____

Huomautuksia: _____

Allekirjoitus/leima:

Katso huoltoaikataulut tämän käsikirjan osasta Huoltotiedot

HUOLTO

Ajokilometrit: _____

Tunnit: _____

Päiväys: _____

Jälleenmyyjän nro: _____

Huomautuksia: _____

Allekirjoitus/leima:

Katso huoltoaikataulut tämän käsikirjan osasta Huoltotiedot

HUOLTO	
Ajokilometrit: _____	Allekirjoitus/leima:
Tunnit: _____	
Päiväys: _____	
Jälleenmyyjän nro: _____	
Huomautuksia: _____	

Katso huoltoaikataulut tämän käsikirjan osasta Huoltotiedot	

HUOLTO	
Ajokilometrit: _____	Allekirjoitus/leima:
Tunnit: _____	
Päiväys: _____	
Jälleenmyyjän nro: _____	
Huomautuksia: _____	

Katso huoltoaikataulut tämän käsikirjan osasta Huoltotiedot	

HUOLTO	
Ajokilometrit: _____	Allekirjoitus/leima:
Tunnit: _____	
Päiväys: _____	
Jälleenmyyjän nro: _____	
Huomautuksia: _____	

Katso huoltoaikataulut tämän käsikirjan osasta Huoltotiedot	

HUOLTO	
Ajokilometrit: _____	Allekirjoitus/leima:
Tunnit: _____	
Päiväys: _____	
Jälleenmyyjän nro: _____	
Huomautuksia: _____	

Katso huoltoaikataulut tämän käsikirjan osasta Huoltotiedot	

ASIAKASTIETOJEN KÄYTTÄMINEN

Täten ilmoitamme, että tulemme käyttämään yhteystietojasi turvallisuuteen ja takuuseen liittyvissä asioissa. Joskus käytämme myös asiakkaidemme yhteystietoja ilmoittaaksemme heille tuotteistamme tai tehdäksemme heille tarjouksia. Mikäli et halua vastaanottaa tietoja tuotteistamme, palveluksistamme ja tarjouksistamme, pyydämme ilmoittamaan siitä meille kirjallisesti alla olevaan osoitteeseen.

Huomioi myös, että aika ajoin annamme huolella valikoitujen ja luotettavien järjestöjen käyttää asiakkaidemme yhteystietoja laatutuotteitten ja -palvelusten myynninedistämiseen. Jos haluat, ettei nimeäsi ja osoitettasi luovuteta kolmansille osapuolille, pyydämme ilmoittamaan siitä meille kirjallisesti alla olevaan osoitteeseen:

POHJOISMAAT JA EUROOPAN MAAT:

BRP FINLAND OY

Huolto-osasto

Isoaavantie7

96320 Rovaniemi

Faxi +016 3420 316

OSOITTEEN/OMISTAJAN MUUTOS

Jos osoitteesi on muuttunut, tai jos olet ajoneuvon uusi omistaja, muista ilmoittaa siitä BRP:lle joko:

- lähettämällä yksi seuraavista korteista seuraaviin postiosoitteisiin;
- ottamalla yhteyttä valtuutettuun LYNX-jälleenmyyjään tai maahantuojaan.

Postiosoitteet:

POHJOISMAAT JA EUROOPAN MAAT:

BRP FINLAND OY

Huolto-osasto

Isoaavantie 7

96320 Rovaniemi

Rovaniemi

Faksi: 016 3420 316

Mikäli omistussuhde muuttuu, liitä mukaan todistus siitä, että edellinen omistaja on suostunut luovutukseen.

BRP:lle ilmoittaminen on erittäin tärkeätä, jopa rajoitetun takuun umpeutumisen jälkeen, koska siten BRP:llä on mahdollisuus tavoittaa tarvittaessa ajoneuvon omistaja, esim. jos joudutaan suorittamaan turvallisuudesta johtuvia palautuspyyntöjä. BRP:lle ilmoittaminen on omistajan vastuulla.

VARASTETUT TUOTTEET: Jos ajoneuvosi varastetaan, siitä pitäisi ilmoittaa BRP:lle, tai valtuutetulle LYNX-jälleenmyyjälle. Pyydämme ilmoittamaan nimen, osoitteen, puhelinnumeron, ajoneuvon tunnistusnumeron sekä päivän, jolloin varkaus tapahtui.

OSOITTEENMUUTOS OMISTAJAN MUUTOS

AJONEUVON TUNNISTUSNUMERO

Mallinnumero

Ajoneuvon tunnistusnumero (V.I.N.)

VANHA OSOITE
TAI EDELLINEN OMISTAJA

NIMI

KATU

NRO

HUONEISTO

PAIKKA

OSAVALTIO/LÄÄNI

ZIP/POSTINUMERO

MAA

PUHELIN

UUSI OSOITE
TAI UUSI OMISTAJA

NIMI

KATU

NRO

HUONEISTO

PAIKKA

OSAVALTIO/LÄÄNI

ZIP/POSTINUMERO

MAA

PUHELIN

SÄHKÖPOSTIOSOITE

.V00A2F

OSOITTEENMUUTOS OMISTAJAN MUUTOS

AJONEUVON TUNNISTUSNUMERO

Mallinnumero

Ajoneuvon tunnistusnumero (V.I.N.)

VANHA OSOITE
TAI EDELLINEN OMISTAJA

NIMI

KATU

NRO

HUONEISTO

PAIKKA

OSAVALTIO/LÄÄNI

ZIP/POSTINUMERO

MAA

PUHELIN

UUSI OSOITE
TAI UUSI OMISTAJA

NIMI

KATU

NRO

HUONEISTO

PAIKKA

OSAVALTIO/LÄÄNI

ZIP/POSTINUMERO

MAA

PUHELIN

SÄHKÖPOSTIOSOITE

.V00A2F

MALLI nro. _____

AJONEUVO
TUNNISTUSNUMERO (V.I.N.) _____

MOOTTORIN
TUNNISTUSNUMERO (E.I.N.) _____

Omistaja: _____

NIMI

KATU

NRO

HUONEISTO

PAIKKA

LÄÄNI

ZIP/POSTINUMERO

Ostopäivämäärä _____

VUOSI KUUKAUSI PÄIVÄ

Takuun päättymispäivä _____

VUOSI KUUKAUSI PÄIVÄ

Jälleenmyyjä täyttää myyntihetkellä.

JÄLLEENMYYJÄN LEIMA



brp.com

LYNX



© TM and the BRP logo are trademarks of Bombardier Recreational Products Inc. or its affiliates.