

LYNX®



2015

**BRUKERHÅNDBOK
XU
69 Ranger™ Alpine™**

⚠ ADVARSEL

Les nøye gjennom denna håndbok.
Den inneholder viktig sikkerhetsinformasjon.
Leveste alder for å kjøre denne snøscooter er 16 år.
Håndboken skal alltid følge med scooteren.

NO 619 900 627

Oversettelse av den originale instruksjonen

BRUKERHÅNDBOK 2015

69 Ranger™ Alpine®1200 4-TEC

ADVARSEL

Hvis du unnlater å følge noen av sikkerhetsforskriftene eller instruksjonene i denne brukerhåndboken og på sikkerhetsdekalene på snøscooteren, kan det føre til personskade eller eventuelt dødsfall!

ADVARSEL

Ytelsen til denne snøscooteren kan være bedre enn andre snøscootere du har kjørt i den senere tiden. Ta deg tid til å bli kjent med den.



Lynx-produkter produseres av BRP.

Følgende varemerker tilhører Bombardier Recreational Products Inc. eller deres datterselskaper.

D.E.S.S.™

HPG™

XU™

Lynx®

ROTAX®

TRA™

PPS™

INNLEDNING

Deutsch	Dieses Handbuch ist möglicherweise in Ihrer Landessprache verfügbar. Bitte wenden Sie sich an Ihren Händler oder besuchen Sie: www.operatorsguide.brp.com .
English	This guide may be available in your language. Check with your dealer or go to: www.operatorsguide.brp.com .
Français	Ce guide peut être disponible dans votre langue. Vérifier avec votre concessionnaire ou aller à: www.operatorsguide.brp.com .
Italiano	Questa guida potrebbe essere disponibile nella propria lingua. Contattare il concessionario o consultare: www.operatorsguide.brp.com .
日本語	このガイドは、言語によって翻訳版が用意されています。ディーラーに問い合わせるか、次のアドレスでご確認ください： www.operatorsguide.brp.com .
Norsk	Denne boken kan finnes tilgjengelig på ditt eget språk. Kontakt din forhandler eller gå til: www.operatorsguide.brp.com .
Русский	Воспользуйтесь руководством на вашем языке. Узнайте о его наличии у дилера или на странице по адресу www.operatorsguide.brp.com .
Suomi	Käyttöohjekirja voi olla saatavissa omalla kielelläsi. Tarkista jälleenmyyjältä tai käy osoitteessa: www.operatorsguide.brp.com
Svenska	Denna bok kan finnas tillgänglig på ditt språk. Kontakta din återförsäljare eller gå till: www.operatorsguide.brp.com .

Gratulerer med kjøpet av din nye Lynx®-snøscooter. Uansett hvilken modell du har valgt, omfattes den av garantien fra Bombardier Recreational Products Inc. (BRP) og et nettverk av autoriserte Lynx-snøscooterforhandlere som kan tilby reservedeler, service og det tilbehøret du trenger.

Forhandleren er opptatt av få fornøyde kunder. Han har kvalifisert seg for å kunne utføre en første klargjøring og kontroll av snøscooteren og har også utført den endelige klargjøringen som var nødvendig for å tilpasse den til din vekt og til kjøremiljøet, før du overtok snøscooteren.

Ved levering ble du informert om hva garantien dekker, og du signerte **LISTEN MED KONTROLLPUNKTER FØR LEVERING** for å sikre at du var fornøyd med klargjøringen av den nye snøscooteren.

Viktig å vite før du starter

Les hele følgende seksjoner før du bruker snøscooteren, for å lære hvordan du kan redusere risikoen for at du selv, passasjerer og personer i nærheten blir skadet eller omkommer:

- **INFORMASJON OM SIKKERHET**
- **INFORMASJON OM SNØSCOOTEREN.**

Les også alle sikkerhetsetikettene på snøscooteren.

Vi anbefaler deg å ta et kurs i kjøresikkerhet. Kontroller med forhandleren eller de lokale myndigheter om eventuelle kurser/opplæring i nærheten.

Unnlatelse av å ta hensyn til advarslene som finnes i denne brukerhåndboken, kan føre til ALVORLIG PERSONSKADE eller DØDSFALL.

Sikkerhetsmeldinger

Nedenfor vises typen sikkerhetsmeldinger, hvordan de ser ut og hvordan de brukes i denne veiledningen:

Sikkerhetsvarselsymbolet  indikerer en potensiell fare for personskade.

ADVARSEL

Indikerer en potensiell risikosituasjon som kan resultere i alvorlig personskade eller dødsfall hvis den ikke unngås.

 **VÆR OPPMERKSOM** Indikerer en farlig situasjon som kan resultere i liten til moderat personskade hvis den ikke unngås.

OBS! Indikerer en instruksjon som, hvis den ikke følges, kan føre til alvorlig skade på snøscooterens komponenter eller annet materiell.

Om denne brukerhåndboken

Denne brukerhåndboken har blitt utarbeidet med tanke på å gjøre eieren/føreren og passasjerer av snøscooteren kjent med de ulike anordninger for betjening og instruksjoner for vedlikehold og sikker bruk.

Oppbevar brukerhåndboken på snøscooteren slik at du kan slå opp i den i forbindelse med vedlikehold, feilsøking og instruksjoner til andre.

Vær oppmerksom på at håndboken finnes på flere språk. Ved eventuelle uoverensstemmelser i teksten er det den engelske versjonen som gjelder.

Hvis du vil vise og/eller skrive ut en ekstra kopi av brukerhåndboken, kan du gå til webområdet www.operatorsguide.brp.com.

Informasjonen i dette dokument er riktig ved tidspunktet for publisering. BRPs politikk er imidlertid å kontinuerlig forbedre sine produkter uten å med

dette forplikte seg selv til å montere dem i tidligere produserte produkter. På grunn av sent implementerte endringer kan det være enkelte forskjeller mellom det fremstilte produktet og beskrivelsene og/eller spesifikasjonene. BRP forbeholder seg retten til når som helst og uten forpliktelser å avskaffe eller endre spesifikasjoner, design, egenskaper, modeller eller utstyr.

Brugerhåndboken skal følge med snøscooteren når den selges.

INNHOOLD

INNLEDNING	1
Viktig å vite før du starter	1
Sikkerhetsmeldinger	2
Om denne brukerhåndboken	2

INFORMASJON OM SIKKERHET

GENERELLE FORHOLDSREGLER	8
Unngå karbonmonoksidforgiftning	8
Unngå bensinbrann og andre farer	8
Unngå forbrenninger fra varme deler	8
Tilbehør og modifikasjoner	8

SPESEILLE ANVISNINGER OM SIKKERHET	9
---	----------

KJØRE	12
Kontroll før kjøring	12
Kjøre	14
Kjøre med passasjer	16
Variasjoner i terreng / kjøremåte	17
Miljø	21

FRIKSJONSFORBEDRENDE PRODUKTER	23
Manøvrerbarhet	23
Akselerasjon	24
Bremse	24
Viktige sikkerhetsregler	25
Innvirkning på snøscooterens levetid ved bruk av belte med pigger	25
Montering av pigger på BRP-godkjente belter	25
Kontroll av belte med pigger	26

VIKTIGE DEKALER PÅ PRODUKTET	27
Løs(e) dekal(r)	27
Sikkerhetsdekal(er) på snøscooteren	27
Dekal(er) med tekniske informasjon	30

INFORMASJON OM SNØSCOOTEREN

BETJENINGSORGANER, INSTRUMENTER OG UTSTYR	34
1) Styret	35
2) Gasshåndtak	35
3) Bremseshåndtak	36
4) Parkeringsbremsspak	36
5) Motorstoppbryter	36
6) Nødstoppbryter for motor	37
7) Flerfunksjonsbryter	38
8) Girspak	40
9) Justerbare speil	40
10) Verktøysett	40

BETJENINGSORGANER, INSTRUMENTER OG UTSTYR (forts.)

11) Støtfangere foran og bak	40
12) Måler	41
13) Passasjerseate (1+1)	51
14) Oppbevaringsrom	52
15) Stativ bak	53
16) Håndstropp	53
17) Feste	54
18) Sikringer	54
19) 12-volts strømuttak	55
20) Drivreimvern	55
21) Panser	56
22) Øvre sidepaneler	57
23) Nedre sidepaneler	58
24) Tennpluggoppbevaring	59
25) Brytere for bakkebrems (tilbehør)	59
26) Bakkebrems (tilbehør)	59
27) Kontrollbrytere for tilbehør	59
28) Nødutstyr og arbeidslys (tilbehør)	61
29) Bremselysindikator (tilbehør)	61
30) Batteridisplay/ ladeplugg	61
31) Utvidelsessett (tilbehør)	61
32) Lasterom (tilbehør)	61
DRIVSTOFF OG OLJE	62
Drivstoffkrav	62
Anbefalt drivstoff	62
Fylling av drivstoff	62
Anbefalt olje	63
INNKJØRINGSPERIODE	65
Innkjøring	65
INSTRUKSJONER FOR BRUK	66
Startprosedyre for motorer	66
Starte motoren i nødstilfeller	66
Oppvarming av snøscooteren	66
Bruke giret	67
Justering av skiftestang	67
Stoppe motoren	67
Sleping av tilbehør	68
Sleping av en annen snøscooter	68
JUSTERE KJØREEGENSKAPER	69
Justering av fjæring bak	69
Justere fjæringen foran	72
Snøscooterens oppførsel i forhold til justering av fjæring	73
TRANSPORT AV SNØSCOOTEREN	74

VEDLIKEHOLD

INNKJØRINGSKONTROLL	76
SKJEMA OVER PERIODISK VEDLIKEHOLD	77
VEDLIKEHOLDSPLAN (4-TAKTS)	78
VEDLIKEHOLDSPROSEDYRER	80
Forfilter luftinntakslyddemper	80
Motorkjølevæske	80
Motorolje (1200 4-TEC)	81
Eksossystem	81
Tennplugger	82
Bremsevæske	82
Girboksolje.....	82
Drivrem	83
Belte	86
Fjæring	90
Ski	90
Sikringer	91
Lys.....	91
STELL AV SNØSCOOTEREN	94
Etter kjøring.....	94
Rengjøring og beskyttelse.....	94
LAGRING	95
KLARGJØRING FØR SESONGSTART	96

TEKNISKE INFORMASJON

IDENTIFIKASJON AV SNØSCOOTEREN	98
Dekal med beskrivelse av snøscooteren.....	98
Identifikasjonsnumre	98
EC-SAMSVARERKLÆRING	99
SPESIFIKASJONER	100

FEILSØKING

RETNINGSLINJER FOR FEILSØKING (1200 4-TEC)	106
OVERVÅKINGSSYSTEM	108
Kontrolllamper, meldinger og lydsignalkoder.....	108
Slik leser du feilkoder	111

GARANTI

BOMBARDIER RECREATIONAL PRODUCTS BEGRENSEDE GARANTI: 2015 LYNX® SNØSCOOTERE	114
VEDLIKEHOLDSLOGG	117

KUNDEINFORMASJON

ADRESSEENDRING / NY EIER.....	122
-------------------------------	-----

INFORMASJON OM SIKKERHET

GENERELLE FORHOLDSREGLER

Unngå karbonmonoksid-forgiftning

All eksos fra motorer inneholder karbonmonoksid, en dødelig gass. Innånding av karbonmonoksid kan føre til hodepine, svimmelhet, søvnighet, kvalme, forvirring og eventuelt død.

Karbonmonoksid er en fargeløs, luktløs og smakløs gass som kan være til stede selv om du ikke ser eller lukter eksos. Dødelige nivåer av karbonmonoksid kan raskt samles opp, og du kan raskt bli utmattet og ute av stand til å redde deg selv. Dødelige nivåer av karbonmonoksid kan også bli værende i timer eller dager i lukkede eller dårlig ventilerte områder. Hvis du får symptomer på karbonmonoksidforgiftning, må du umiddelbart forlate området, få frisk luft og kontakte lege.

Slik hindrer du alvorlige skader eller dødsfall på grunn av karbonmonoksid:

- Ikke kjør snøscooteren i dårlig ventilerte eller delvis lukkede områder som garasjer, carporter eller lagerhaller. Selv om du prøver å ventilere motoreksosen med vifter eller åpne vinduer og dører, kan karbonmonoksidkonsentrasjonen raskt nå farlige nivåer.
- Ikke kjør snøscooteren utendørs på steder der motoreksosen kan bli trukket inn i en bygning via åpninger som vinduer eller dører.

Unngå bensinbrann og andre farer

Bensin er ekstremt brannfarlig og svært eksplosiv. Bensingass eller -damp kan spre seg og antennes av en gnist eller åpen flamme mange meter unna motoren. Følg instruksjonene nedenfor for å redusere faren for brann eller eksplosjon:

- Bruk bare godkjente bensinkanner til oppbevaring av drivstoff.

- Følg nøye instruksjonene gitt under *FYLLING AV DRIVSTOFF*.
- Ikke start eller bruk motoren hvis tanklokket ikke er riktig på plass.

Bensin er giftig og kan forårsake personskade eller dødsfall.

- Ikke sug bensin med munnen i en hevert eller lignende.
- Hvis du svelger bensin, får bensin i øynene eller inhalerer bensingass, må du øyeblikkelig kontakte lege.

Hvis du søler bensin på deg, må du vaske deg med såpe og vann og skifte klærne.

Unngå forbrenninger fra varme deler

Eksossystemet og motoren blir varme under drift. Unngå kontakt under og like etter bruk slik at du unngår forbrenninger.

Tilbehør og modifikasjoner

Ikke utfør uautoriserte modifikasjoner, og ikke bruk utstyr eller tilbehør som ikke er godkjent av BRP. I og med at slike endringer ikke er testet av BRP, kan de øke risikoen personskader eller for ulykker, og de kan også føre til at det blir ulovlig å bruke snøscooteren.

Kontakt en autorisert Lynx-forhandler for tilgjengelig tilbehør til snøscooteren.

SPESIELLE ANVISNINGER OM SIKKERHET

ALVORLIGE SKADER ELLER DØDSFALL kan bli resultatet hvis du ikke følger disse anvisningene:

- Utfør alltid forhåndskontroll før kjøring FØR du starter motoren.
- Kontroller at gassmekanismen beveger deg fritt og går tilbake til tomgangsposisjon, før motoren startes.
- Fest alltid nødstoppsnoren hempe til klærne før motoren startes.
- Kjør aldri motoren uten at drivreimvernet og bremseskivevernet er forsvarlig montert, eller med panseret eller sidepanelene åpnet eller tatt av. La aldri motoren kjøre uten at drivreimen er montert. Å kjøre en ubelastet motor, for eksempel uten drivreim eller med beltet hevet, kan være farlig.
- Sett alltid på parkeringsbremsen før du starter snøscooteren.
- Uansett tidligere erfaring som fører av andre typer kjøretøyer er alle nybegynnere når de setter seg på en snøscooter. Sikker bruk av snøscooteren avhenger av mange forhold som sikt, hastighet, vær, miljø, trafikk, kjøretøyets tilstand og førerens tilstand.
- Grunnleggende opplæring er nødvendig for sikker bruk av enhver snøscooter. Les brukerhåndboken, og legg spesielt merke til advarsler. Bli med i en lokal snøscooterklubb: De har som regel sosiale aktiviteter og løypesystemer som er utarbeidet med tanke på fornøyelse og sikkerhet. Få grunnleggende instruksjoner fra din lokale snøscooterforhandler, venner eller klubbkamerater, eller bli med i et lokalt opplæringsprogram.
- Eventuelle nye førere må lese og forstå alle sikkerhetsetiketter på snøscooteren og i brukerhåndboken før snøscooteren tas i bruk. La alltid nye førere bruke snøscooteren i et avgrenset flatt område – til han/hun er fullstendig kjent med hvordan snøscooteren virker. Hvis det holdes et lokalt kurs for snøscooterførere, bør føreren meldes på dette.
- Ytelsen til enkelte snøscootere kan være betydelig høyere enn andre snøscootere du har kjørt. Nybegynnere eller uerfarne førere anbefales derfor ikke å kjøre disse.
- Snøscootere blir brukt i mange områder og under ulike snøforhold. Alle modeller har ikke samme ytelse under like forhold. Rådfør deg alltid med din snøscooterforhandler når du skal velge en snøscooter for dine spesielle behov og bruksområder.
- Hvis snøscooteren brukes under risikofylte forhold som er utenfor førerens eller passasjerens dyktighet eller snøscooterens kapasitet eller anvendelsesområde, kan personskade eller dødsfall oppstå.
- BRP anbefaler at føreren er minst 16 år gammel.
- Det er meget viktig å informere alle førere, uansett erfaring, om manøvreingsegenskapene til denne snøscooteren. Snøscooterkonfigurasjonen, som sporvidde, skitype, type fjæring, sporldengde, bredde og type varierer fra modell til modell. Håndtering av snøscooteren påvirkes mye av disse egenskapene.
- En nybegynner bør bli kjent med snøscooteren gjennom trening i et flatt område og i lav hastighet før han/hun våger seg lengre bort.
- Sett deg inn i lokale forskrifter. Sentrale og lokale myndigheter har vedtatt lover og forskrifter for sikker bruk og drift av snøscootere. Som bruker av snøscooter er det ditt ansvar å sette deg inn i og følge disse lovene og forskriftene. Å vise hensyn og oppmerksomhet vil for alle resultere i en sikrere bruk av snøscootere. Vær oppmerksom på ansvaret du har for skade på eiendom og forsikringslover som gjelder utstyret.

- Kjøring i høy hastigheten kan være livsfarlig. Du kan i mange tilfeller ikke reagere raskt nok ved uventede hendelser. Kjør alltid med en hastighet som er tilpasset sporet, værforholdene og dine egne ferdigheter. Sett deg inn i lokale forskrifter. Følg alltid eventuelle fartsbegrensninger som gjelder.
- Kjør alltid på høyre side av sporet.
- Hold alltid sikker avstand til andre snøscootere og personer.
- Husk at reklamemateriell kan vise risikofylte manøvrer utført av profesjonelle førere under ideelle og/eller kontrollerte forhold. Prøv aldri slike manøvrer hvis du ikke har tilstrekkelige kjøreferdigheter.
- Kjør aldri snøscooteren når du er påvirket av medikamenter eller alkohol. Det fører til redusert reaksjonshastighet og påvirker bedømmelsen.
- Snøscooteren er ikke beregnet for kjøring på offentlig gate, vei eller motorvei.
- Unngå kjøring på vei. Hvis du må kjøre på vei og det er tillatt, må du redusere hastigheten. Snøscooteren er ikke laget for kjøring eller svinging på fast dekke. Når du krysser en vei, må du stoppe helt opp og se nøye i begge retninger før du kjører over i 90° vinkel. Se opp for parkerte biler.
- Å kjøre snøscooter om natta kan være en fantastisk opplevelse, men vær ekstra varsom på grunn av redusert sikt. Unngå ukjent terreng, og pass på at lysene virker. Ha alltid med lommelykt og reservelyspærer.
- Fjern aldri originalutstyr fra snøscooteren. Hver snøscooter har mange innebygde sikkerhetsfunksjoner. Slike funksjoner omfatter forskjellige verneanordninger og konsoller i tillegg til reflekterende materiale og sikkerhetsetiketter.
- Naturen er fantastisk, men ikke la den avlede oppmerksomheten fra kjøringen. Hvis du vil nyte vinterlandskapet, stopper du snøscooteren ved siden av sporet slik at du ikke blir en fare for andre.
- Gjerder utgjør en alvorlig trussel for både deg og snøscooteren. Hold god avstand til telefonstolper og andre stolper.
- Skjulte ståltråder usynlig på avstand, kan forårsake alvorlige ulykker.
- Bruk alltid godkjent beskyttelseshjelm, øyebeskyttelse og ansiktsbeskyttelse. Dette gjelder også passasjerer.
- Vær oppmerksom på farer som kan oppstå ved kjøring utenfor sporet, for eksempel snøskred og andre naturlige eller menneskeskapte farer og hindringer.
- Kjøring tett opptil snøscooteren foran bør unngås. Hvis snøscooteren foran av en eller annen grunn bremses, kan fører og passasjer bli skadet på grunn av din uoppmerksomhet. Hold sikker stoppavstand mellom deg og snøscooteren foran deg. Avhengig av terrengforholdene kan stopping kreve mer avstand enn du tror. Vær på den sikre siden. Vær forberedt på å bruke unnvikende kjøring.
- Å kjøre alene med snøscooter kan også være farlig. Du kan gå tom for drivstoff, utsettes for en ulykke eller skade snøscooteren. Husk at snøscooteren kan kjøre lengre på en halv time enn du er i stand til å gå i løpet av en dag. Bruk "kompis-systemet". Kjør alltid sammen med en venn eller medlem av snøscooterklubben. Også da bør du fortelle noen hvor du drar og når du har planlagt å komme tilbake.
- Flate områder har enkelte steder lave områder der vann samler seg og fryser om vinteren. Denne isen er vanligvis speilblank. Å forsøke å svinge eller bremse på dette underlaget kan resultere i at snøscooteren spinner ut av kontroll. Prøv aldri å bremse, kjøre fort eller svinge på speilblank is. Hvis du kjører på slikt underlag, må du redusere hastigheten ved å forsiktig slippe opp gassen.

- Ikke "hopp" med snøscooteren.
- Unngå å plutselig gi gass når du kjører i en gruppe. Snø og is kan bli kastet tilbake i sporet til en snøscooter som følger bak. Hvis du plutselig gir gass, vil snøscooteren også grave seg ned i snøen og etterlate et ujevnt spor for andre.
- Kjøring i grupper er både morsomt og behagelig, men ikke bruk det til å imponere andre i gruppa med forbikjøring og andre manøvrer. En mindre erfaren fører vil kanskje prøve det samme og mislykkes. Tilpass kjøringen til andres erfaring når dere kjører sammen.
- I nødstilfeller trykker du på nødstoppbryteren for motoren, og deretter bruker du bremsene.
- Ikke la motoren gå i et område uten ventilasjon og/eller hvis snøscooteren blir etterlatt uten tilsyn.
- Sett alltid på parkeringsbremsen før du starter snøscooteren.
- Ikke lad opp eller bruk tilleggsstrøm på et batteri mens det er montert i snøscooteren.
- Kontroller at det ikke er hindringer eller andre personer bak snøscooteren før du fortsetter i revers.
- Ta alltid av nødstoppsnørens hette fra motorstoppbryteren når scooteren ikke brukes, for å hindre at motoren starter ved et uhell, at barn eller andre bruker snøscooteren uten tillatelse eller at den stjeles.
- Stå ALDRI bak eller i nærheten av et belte som roterer. Partikler kan kastes ut og føre til alvorlige personskader. Når du vil fjerne pakket snø eller is, stopper du motoren, vipper og holder snøscooteren på siden og bruker skrutrekkeren fra verktøysettet.
- Du kan bruke pigger på beltet på denne modellen. Du MÅ imidlertid bruke kun BRP-godkjente pigger for bruk på Lynx-snøscootere. BRUK ALDRI vanlige pigger fordi beltetykkelsen er tynnere sammenlignet med andre belter. Piggene kan slites av beltet og kastes ut.
- Kjør aldri med passasjer uten at snøscooteren er utstyrt med passasjersele og passasjerhåndtak eller festestropp. La alltid passasjerens sitte på passasjerselet.
- Bruk alltid en godkjent hjelm, og følg samme påkleddningsretningslinjer som de som er anbefalt for føreren og beskrevet i denne håndboken.
- Pass på at du har en stabil fotstilling der begge føttene hviler bestemt mot fotbrettet på fotstøtten med godt feste, og at du er i stand til å holde godt fast i håndtakene.
- Hvis du av en eller annen grunn føler deg utilpass eller usikker under kjøringen, må du ikke vente, men få føreren til å senke hastigheten eller stoppe.

Føreren har ansvaret for sikkerheten til andre personer i nærheten.

Du er ansvarlig for både riktig bruk av snøscooteren og opplæring av andre som skal kjøre denne. Det kan være merkbare manøvrerings- og ytelsesforskjeller fra en snøscooter til en annen.

En snøscooter er ganske enkel å betjene, men som for andre kjøretøyer eller mekanisk utstyr kan det være farlig om du eller en passasjer opptrer uforsvarlig, tankeløst eller uoppmerksomt. Vi anbefaler en årlig sikkerhetsinspeksjon av snøscooteren. Kontakt en autorisert Lynx-forhandler for nærmere detaljer. Til slutt anbefaler vi deg å oppsøke en autorisert Lynx-forhandler for regelmessig og sikkert vedlikehold.

Før du begir deg ut i sporene, må du kjøre snøscooteren i et avgrenset flatt område til du blir kjent med bruken og føler at du trygt kan gi deg i kast mer krevende oppgaver. Ha en trivelig og sikker kjøretur.

Kontroll før kjøring

ADVARSEL

Det er meget viktig å kontrollere snøscooteren først hver gang du skal bruke den. Før du begynner å kjøre må du alltid kontrollere at betjeningsorganer, sikkerhetsfunksjoner og mekaniske deler fungerer riktig.

Før du starter motoren

Hvis du oppdager feilfunksjon eller lekkasje, må du kontakte en autorisert Lynx-forhandler.

1. Fjern snø og is fra karosseriet, inkludert lysene, setet, fotstøttene, kontrollene og instrumentene.
2. Kontroller at forfilteret til lydempere er fritt for snø.

3. Kontroller at skiene og styret beveger seg lett. Kontroller at det er samsvar mellom bevegelsene til styret og skiene.
4. Kontroller drivstoffnivået og oljenivået. Etterfyll om nødvendig.
5. Alle oppbevaringsrom må være skikkelig lukket, og de må ikke inneholde tunge gjenstander eller gjenstander som lett går i stykker. Panseret og sidepanelene må også være skikkelig låst på plass.
6. Beveg gasskontrollspaken flere ganger for å kontrollere at den beveger lett og jevnt. Den må gå tilbake til tomgangsposisjon når det slippes.
7. Aktiver bremsehåndtaket, og kontroller at bremsene har full virkning før bremsehåndtaket berører grepet på håndtaket. Det må gå helt tilbake når det slippes.
8. Trekk til parkeringsbremsen, og kontroller at den virker som den skal. La parkeringsbremsen være på.

Når motoren har startet

Se under avsnittet *STARTPROSEDYRE MOTOR* under *INSTRUKSJONER FOR BRUK* for å se riktig startprosedyre.

1. Kontroller at fjernlyset og nærlyset, baklyset, bremselyset og kontrollampene virker.

OBS!: Det kan hende at du må ta av nødstoppsnoren fra klærne for å kontrollere lysene. I så tilfelle må du feste snoren så snart du skal håndtere snøscooteren igjen.

2. Kontroller om motorstoppbryteren (ved å trekke i nødstoppsnorens hette) og nødstoppbryteren for motoren fungerer.
3. Ta av parkeringsbremsen.
4. Se under *OPPVARMING*, og følg instruksjonene der.

Kontrolliste før kjøring

PUNKT	TILTAK	✓
Karosseri inkludert setet, fotstøtter, lys, luftfilter, kontroller og instrumenter	Kontroller tilstanden, og fjern snø eller is.	
Ski og styring	Kontroller fri bevegelse og riktig funksjon.	
Drivstoff og olje	Kontroller om nivået er riktig.	
Kjølevæske	Kontroller om nivået er riktig.	
Oppbevaringsrom	Kontroller låsingene og at det ikke befinner seg tunge gjenstander eller gjenstander som lett går i stykker.	
Gasshåndtak	Kontroller riktig funksjon.	
Belte	Kontroller tilstanden, og fjern snø eller is.	
Bremsehåndtak	Kontroller riktig funksjon.	
Parkeringsbrems	Kontroller riktig funksjon.	
Nødstoppbryteren for motoren og motorstoppbryteren (nødstoppsnorenens hette)	Kontroller riktig funksjon. Nødstoppsnoren må være festet i hengen på førerens klær.	
Lys	Kontroller riktig funksjon.	

Kjøre

Kjørekjører og -utstyr

Du bør bruke klær som er beregnet for kjøring med snøscooter. De bør være komfortable og ikke for trange. Kontroller alltid værvarslet før du drar på tur. Kle deg for det kaldeste været du kan vente deg. Termoundertøy rett på huden kan også gi god isolasjon.

Bruk alltid godkjent hjelm for å bedre sikkerheten og komforten. Ha alltid med eller bruk en strømpelignende lue, finlandshette eller ansiktsmaske. Brillen eller ansiktsbeskyttelse som kan festes på hjelmen er ufravikelig.

Hendene bør beskyttes med snøscooterhansker som har tilstrekkelig isolasjon og samtidig gir mulighet til å bevege tommelfingrene og andre fingrer slik at kontrollene kan betjenes.

Støvler med gummisåler og skaft av enten nylon eller lær og med løse innleggssåler, passer best for snøscooterkjøring.

Du bør holde deg så tørr som mulig mens du kjører snøscooter. Når du kommer innendørs, må du ta av deg snøscooterklærne og støvlene og tørke dem skikkelig.

Bruk ikke lange skjerf eller løse klær som kan sette seg fast i deler som beveger seg.

Bruk briller med farget glass.

Utstyr som bør være med

Enhver snøscooterfører bør minst ha med seg følgende grunnutrustning og verktøy som kan hjelpe ham / henne og andre i krisetilfeller:

Førstehjelpssett	Verktøysettet
Mobiltelefon	Kniv
Reservetennplugg	Lommelykt
Isoleringstape	Kart over kjøreruten
Ekstra drivreim	Matbit

Kjørestilling (kjøring forover)

Kjørestilling og balanse er de to grunnleggende prinsippene for å få snøscootere til å gå dit du vil. Når du skal svinge i en bakke, må du og passasjerer være klar til å forskyve kroppsvekten for å hjelpe til å svinge i riktig retning. Fører og passasjer(er) må aldri prøve å svinge ved å sette ned foten ved siden av snøscooteren. Av erfaring vil du lære hvor mye du må lene deg over for å svinge i forskjellige hastigheter og hvor mye du må lene deg innover i en skråning for å beholde balansen.

Kjørestillingen som gir best balanse og kontroll, er vanligvis å sitte. Du kan imidlertid også sitte på huk, stå på knærne eller stå under enkelte forhold.

ADVARSEL

Prøv aldri manøvrer som krever større ferdigheter enn du har.

Sitte

I kjent, jevnt terreng er den ideelle kjørestillingen å sitte halvveis tilbake på setet mens føttene hviler på stigbrettet. Knær og hofter bør kunne bøyes slik at de kan ta imot støt.



fmo2008-003-001

Sammenhukt stilling

En halvt sittende stilling der kroppen er løftet fra setet og føttene er under kroppen i en slags sammenhukt stilling der føttene tar imot støtene ved kjøring i ujevnt terreng. Unngå plutselige stopp.



fmo2008-003-003

Stående stilling

Plasser begge på føttene på stigbrettet. Knærne bør være bøyd til å ta i mot støt fra ujevnheter i bakken. Dette er en effektiv stilling for å se bedre og forskyve vekten etter forholdene. Unngå plutselig stopp.



fmo2008-003-002

Knestående stilling

Denne stillingen oppnås ved å plassere én fot fast på stigbrettet og kneet på den andre foten på setet. Unngå plutselige stopp.



fmo2008-003-004

Kjørestilling (rygging)

Vi anbefaler deg å sitte på snøscooteren når du rygger.

Unngå å stå oppreist. Vekten din kan forskyves fremover mot gasspaken når du rykker, og forårsake en utilsiktet akselerasjon.

⚠ ADVARSEL

Uventet akselerasjon når du rygger med snøscooteren, kan føre til at du mister kontrollen.

Kjøre med passasjer

Enkelte snøscootere er beregnet kun for føreren, mens andre kan ha én eller opptil to passasjerer. Se i spesifikasjonene for å kontrollere om en bestemt snøscooter kan ha plass til passasjerer eller ikke og, hvis den kan, hvor mange. Følg alltid disse angivelsene. Snøscootere ikke er bygd for tung last, og overbelastning er farlig.

Også når passasjerer er tillatt, må du passe på at de som vil sitte på, er fysisk skikket for snøscooterkjøring.

! ADVARSEL

Mens de sitter må alle passasjerer kunne få god støtte for føttene på fotstøtten og holde hendene på håndtakene eller setestroppen. Disse fysiske tiltakene er vesentlige for å sikre at passasjerer er stabil og for å redusere risikoen for å bli kastet av.

Hvis du har med både et barn og en voksen passasjer på snøscootere som tillater to passasjerer, anbefaler BRP at barnet sitter i midten. Det gir den voksne personen bakerst mulighet til å holde øye med barnet og holde det fast om nødvendig. I tillegg er barnet best beskyttet mot vind og lav temperatur når det sitter i midten.

Enhver fører har ansvaret for sikkerheten til sine passasjerer og må gi dem grunnleggende informasjon om snøscooterkjøring.

! ADVARSEL

- Passasjerer må kun sitte på angitte passasjer seter. Tillat aldri noen å sitte mellom styret og føreren.
- Hvert passasjer sete må ha en stropp eller håndtak og tilfredsstillende SSCC-standard.
- Passasjerer og førere må alltid bruke godkjente hjelmer og varme klær egnet for snøscooterkjøring. Pass på at huden ikke er bar.
- Hvis en passasjer underveis av en eller annen grunn føler seg utilpass eller usikker, må han/hun ikke vente, men si fra slik at føreren kan redusere hastigheten eller stoppe.

Å kjøre med passasjerer er annerledes enn å kjøre alene. Føreren har fordelen av å vite neste manøver og er i stand til å forede seg selv deretter. Føreren har også fordelen av støtten taket på styret gir. Passasjerene må derimot stole på at føreren kjører forsiktig og sikkert. I tillegg er passasjerers muligheter til å bruke kroppen begrenset, og føreren kan ofte se mer av sporet foran enn passasjerene. Føreren må derfor starte og stoppe forsiktig og redusere hastigheten under kjøring med passasjerer. Føreren må også advare passasjerer om skråninger, ujevnheter, greiner osv. En uforutsett ujevnheter kan føre til at du blir uten passasjer. Minn passasjerene på å lene seg over slik du gjør ved svinging, uten å få snøscooter til å velte. Vær meget forsiktig, kjør langsamt, og kontroller passasjerene ofte.

ADVARSEL

Kjøring med passasjer:

- Bremseevnen og kontrollen over styringen reduseres. Reduser hastigheten, og beregn ekstra plass til å manøvrere.
- Juster fjæringen etter vekten.

Se avsnittet *JUSTERE KJØREEGENSKAPER* for fullstendig informasjon om hvordan fjæringen justeres.

Vær ekstra forsiktig, og reduser hastigheten ytterligere når du har med unge passasjerer. Kontroller ofte for å være sikker på at barnet har fast grep og har riktig stilling med føttene på stigbrettet.

Variasjoner i terreng / kjøremåte

Preparert løype

I et preparert spor er sittende stilling å foretrekke. Ikke kjør for fort, og hold deg til høyre i sporet. Vær forberedt på det uventede. Les alle skilt langs sporet. Kjør ikke i sikksakk fra en side av sporet til den andre.

Upreparert løype

Med mindre det nettopp har snødd, kan du forvente forhold med "vaskebrett" og snøfonner. I høye hastigheter kan slike forhold være fysisk skadelig. Reduser hastigheten. Hold fast i styret, og innta en sammenhukt stilling. Føttene må være under kroppen og knærne bøyd for å ta imot vibrerende støt. På lengre strekninger med "vaskebrettspor" kan knestående stilling med et kne på setet brukes. Dette gir en viss form for komfort samtidig som kroppen er løs og ledig for kontroll av snøscooteren. Se opp for skjulte steiner og røtter delvis skjult av nysnø.

Dyp snø

I dyp "puddersnø" kan snøscooteren begynne å "synke ned". Hvis det skjer, må du kjøre i en så stor bue som mulig og se etter fastere underlag. Hvis du kjører deg fast, og det skjer med alle, må du ikke spinne i sporet. Det fører bare til at du synker dypere. Slå i stedet av motoren, gå av, og flytt bakenden av snøscooteren til ny snø. Tramp deretter til en fri bane foran snøscooteren. En meter er vanligvis nok. Start motoren på nytt. Innta en stående stilling, og rugg snøscooteren forsiktig mens du støtt og langsomt bruker gassen. Avhengig av om det er fronten eller bakenden av snøscooteren synker, plasserer du føttene i motsatt ende av stigbrettet. Legg aldri gjenstander under beltet som hjelp. La aldri noen stå foran eller bak snøscooterens motoren går. Hold deg borte fra beltet. Personskade kan oppstå ved kontakt med et roterende belte.

Frosset vann

Å kjøre på frosne vann og elver kan være livsfarlig. Unngå elver og bekker. Hvis du befinner deg i et ukjent område, må du spørre lokale myndigheter eller innbyggere om isforhold, innløp, utløp, kilder, sterk strøm eller andre farer. Forsøk aldri å kjøre snøscooteren over is som kan være for svak til å bære deg og scooteren. Å kjøre snøscooter på is eller isete underlag kan være meget farlig hvis du ikke utfører bestemte forhåndsiltak. Isens beskaffenhet samsvarer ikke med god kontroll over snøscooteren eller andre kjøretøy. Friksjonen under oppstart, svinging eller stopping er mye dårligere enn på snø. Nødvendig distanse kan derfor mangedobles. Styringen er minimal, og ukontrollert spinning er en konstant fare. Når du kjører på is, må du kjøre langsomt og med forsikthet. Sørg for god plass til stopping og svinging. Dette er spesielt viktig om natten.

Hardpakket snø

Ikke undervurder hardpakket snø. Det kan være vanskelig å styre fordi verken ski eller belte har mye friksjon. Det beste rådet er å senke hastigheten og unngå hurtig akselerasjon, svinging eller bremsing.

Opp bakker

Det finnes to typer bakker du kan støte på – en type med få trær, skrenter og andre hindringer, og en type som bare kan kjøres rett opp. I en åpen bakke er løsningen å kjøre opp på skrå eller i slalåm. Kjør i en vinkel med skråningen. Bruk en knestående stilling. Hold hele tiden kroppsvekten din oppover mot bakken. Hold en jevn og sikker hastighet. Fortsett så langt du kan i denne retningen før du skifter til motsatt vinkel og kjørestilling opp bakken.

Å kjøre rett opp kan by på problemer. Velg en stående stilling, akselerer før du starter på bakken, og reduser så gassen for å hindre at beltet glipper.

I begge tilfeller bør hastigheten være så høy som skråningen krever. Reduser alltid hastigheten når du når toppen. Ikke spinn beltet hvis du ikke kommer deg videre. Slå av motoren, frigjør skiene ved å trekke dem ut og nedover, plasser bakenden av snøscooteren oppover, start motoren på nytt, og kjør deg forsiktig løs med jevn og lav gass. Plasser deg selv slik at du unngår å tippe over, og kjør deretter ned.

Ned bakker

Å kjøre nedover bakker krever at du har full kontroll over snøscooteren hele tiden. Hold tyngdepunktet lavt og hold begge hendene på styret i bratte bakker. Bruk lite gass, og la snøscooteren kjøre ned bakken med motoren i gang. Hvis du oppnår en høyere hastighet enn det som er sikkert, reduserer du hastigheten ved å bremse, men bruk bremsen med flere lette trykk. La aldri bremsene eller beltet låse seg.

Skråninger

Når du kjører langs en skråning eller kjører på skrå opp eller ned, må du følge visse prosedyrer. Alle må lene seg mot skråningen for å oppnå stabilitet. Foretrukket kjørestilling er knestående stilling, med kneet på benet som vender nedover, på setet og foten som vender oppover, på stigbrettet, eller sammenhukt stilling. Vær forberedt på å flytte vekten raskt om nødvendig. Skråninger og bratte heng anbefales ikke for nybegynnere eller uerfarne snøscooterførere.

Snøskredfare

Vær oppmerksom på faren for snøskred når du kjører i fjellterreng eller annet bratt terreng. Snøskred variere i størrelse og form og skjer vanligvis i bratt terreng og når snøen er ustabil.

Nysnø, dyr, mennesker, vind og snøscootere kan alle utløse et snøskred. Unngå kjøring for å markere høyeste punkt i terrenget og skråkjøring i bratt terreng når det er fare for snøskred. Under ustabile snøforhold bør kjøring begrenses til slake hellinger. Vindformede skavler bør unngås. Å holde seg unna ustabile forhold er nøkkelen til sikker kjøring i fjellet. Det viktigste du kan gjøre, er sannsynligvis å sette deg inn i de daglige endringene av forholdene og farene når du er i fjellet. Undersøk om det er lokale snøskredvarsler hver dag før du drar ut på kjøring, og ta hensyn til varslene som gis.

Du bør alltid ha med snøskuffe, søkeutstyr og nødutstyr for snøskred når du kjører i fjellterreng. Vi anbefaler alle som skal kjøre i fjellet, å delta på et lokalt snøskredkurs for å bli mer kjent med snøforhold og lære hvordan utstyret skal brukes riktig.

Her er et nettsted der du kan finne viktig informasjon:

– Europa: www.avalanches.org

Snøslaps

Snøslaps bør alltid unngås. Før du krysser et vann eller en bekk, må du alltid kontrollere om det er snøslaps. Kjør vekk fra isen umiddelbart hvis du oppdager mørke flekker i sporet. Is og vann kan bli kastet bakover i sporet til en snøscooter som følger bak. Å få en snøscooter ut av et område med snøslaps er arbeidsomt og kan i noen tilfeller være umulig.

Tåke eller snøfall

Tåke eller snø som hemmer sikten, kan danne seg både på land og over vann. Hvis du må kjøre i tåke eller kraftig snøfall, må du kjøre langsomt med lysene på og være oppmerksom på farer. Ikke fortsett hvis du ikke er sikker på veien. Hold sikker avstand bak andre snøscootere for å øke sikten og reaksjonstiden.

Ukjent område

Kjør ekstra forsiktig når du kommer til et område som er nytt for deg. Kjør så langsomt at du oppdager potensielle farer som gjerder, gjerdestolper, bekker som krysser veien, steiner, plutselige forsenkninger, bardunstrenger og utallige andre hindringer som kan sette en stopper for scooterturen din. Også når du følger eksisterende spor, må du være forsiktig. Kjør i en slik hastighet at du kan se hva som er rundt neste sving eller over toppen av bakken.

Sterkt solskinn

Dager med sterkt solskinn kan redusere synsevnen betraktelig. Skinnen fra solen og snøen kan blende deg i en slik grad at du vanskelig kan skjelve kløfter, grøfter og andre hindringer. Brillen med farget glass bør alltid brukes under slike forhold.

Skjult hindring

Hindringer kan være gjemt under snøen. Kjøring utenfor etablerte spor og inne i skogen krever redusert hastighet

og større vaksomhet. Hvis du kjører for fort i et område, kan små hindringer også være meget farlige. Selv om du bare treffer en liten stein eller stubbe, kan snøscooteren kastes ut av kontroll, og det kan føre til skade på fører eller passasjerer. Hold deg til etablerte spor for å redusere risikoen for farer. Kjør sikkert, reduser hastigheten, og nyt utsikten.

Skjulte strenger

Vær alltid på utkikk etter skjulte strenger, spesielt i områder der det kan ha vært drevet landbruk. Alt for mange ulykker har oppstått ved påkjørsel av strenger på et jorde, bardunstrenger ved stolper og veier og kjettinger og vaiere brukt som veisperring. Lav hastighet er vesentlig.

Hindringer og hopp

Ikke planlagte hopp over snøfonner, brøytekanter, avløp eller utydelige objekter kan være farlig. Du kan unngå dem ved å bruke riktig type solbriller eller ansiktsmaske og ved å kjøre med lavere hastighet.

Å hoppe med en snøscooter er en potensielt hasardiøs situasjon. Forbered deg før landing på å absorbere støtet, og gjør deg klar til å treffe bakken. Knærne må være bøyd for å fungere som støtdempere.

Hvis sporet plutselig skulle forsvinne foran deg, må du huke deg ned (stå) mot bakre del av snøscooteren og holde skiene oppe og rett fram. Gi litt gass, og forbered deg på nedslaget. Knærne må være bøyd for å fungere som støtdempere.

Svinge

Avhengig av terrengforhold finnes det to foretrukne måter å snu eller svinge med en snøscooter. På de fleste underlag er kroppsbevegelse nøkkelen til svinging. Hvis du lener deg innover i svingen og forskyver kroppsvekten til den innerste foten, vil du lage en

doserende effekt under beltet. Ved å bruke denne stillingen og lene deg så lang fram som mulig, vil vekten forflytte seg til den innerste skien.

I noen tilfeller vil du finne ut at den eneste måten å snu snøscooteren på i dyp snø, er å dra den helt rundt. Ikke overanstreng deg selv. Skaff hjelp. Husk alltid å løfte med benene og ikke med ryggen.



fmo2008-003-005

Kryssing av vei

I noen tilfeller må du kjøre opp på veien fra en grøft eller en snøfonn. Velg et sted hvor du kan kjøre opp uten vanskeligheter. Bruk stående stilling, og fortsett med akkurat nok hastighet til å nå toppen. Stopp helt på toppen av kanten, og vent til all trafikk har kjørt forbi. Bedøm fallet ned til veien. Kryss veien med en vinkel på 90°. Hvis du møter en ny snøkant på den andre siden, setter du føttene langt bak på snøscooteren. Husk at snøscooteren ikke er laget for å kjøre på bar mark, og at styring er vanskeligere på denne typen underlag.

Kryssing av jernbane

Kjør aldri på jernbaneskinner. Det er ulovlig. Jernbaneskinner og området langs skinnene er privat område. En snøscooter har ingen mulighet mot et tog. Før du krysser et jernbanespor, må du stoppe, se deg for og lytte.

Kjøring om natten

Mengden av naturlig eller kunstig lys kan ved et visst tidspunkt påvirke evnen til å se eller bli sett. Kjøring med snøscooter om natten er fantastisk. Hvis du ikke lar deg påvirke av den reduserte sikten, kan det være en unik opplevelse. Kontroller at lysene er rene og virker skikkelig før du starter. Kjør i en slik hastighet at du kan stoppe i tide hvis du ser et ukjent eller farlig objekt foran deg. Hold deg til etablerte spor, og ikke kjør i ukjent område. Hold deg unna elver og vann. Bardunsten-ger, piggrådsgjerder, sperrede innkjørsler og andre objekter som greiner på trærne, kan være vanskelig å se om natten. Kjør aldri alene. Ha alltid med lommelykt. Hold deg unna bebyggelse, og ta hensyn til andres behov for å sove.

Kjøre i gruppe

Før dere starter velger dere en "stifinner" til å lede gruppen og en annen person til å ta over på slutten av turen. Pass på at alle som er med på turen, er kjent med ruta og målet for turen. Pass på at du har med alt nødvendig verktøy og utstyr, og at du har nok drivstoff til å fullføre turen. Kjør aldri forbi lederen, og for den saks skyld, heller ingen andre snøscootere. Bruk alltid håndsignaler for å varsle om farer eller for å vise retningsendringer. Hjelp andre når det er nødvendig.

Det er alltid VIKTIG å holde sikker avstand mellom hver snøscooter. Hold alltid sikkert avstand, og sørg for å ha nok plass til å stoppe. Kjør aldri tett opptil andre. Hold øye med snøscooteren foran deg.

Signaler

Hvis du har tenkt å stoppe, løfter du den ene hånda rett over hodet. Sving til venstre angis ved å strekke den venstre hånda rett ut i riktig retning. Når du skal svinge til høyre, strekker du ut den venstre armen og løfter hånden

i loddrett stilling slik at den danner en rett vinkel ved albuen. Alle førere må bringe signalet videre til de bak.

Stopp i sporet

Hvis det er mulig, kjører du vekk fra sporet når du stopper. Dette vil redusere faren for andre snøscooterførere som bruker sporet.

Spor og skilting

Skilt langs sporet blir brukt til å kontrollere, styre eller regulere bruken av snøscootere i sporet. Gjør deg kjent med alle skilt som blir brukt i området du kjører i.

Miljø

Ville dyr kan ha nytte av snøscooterkjøring. Snøscooterspor lager et fast underlag som dyr kan bruke til å forflytte seg fra et område til et annet. Ikke utnytt dette til å jage eller plage dyrelivet. Stress og utmattelse kan føre til at dyr dør. Hold deg borte fra vernede områder og områder merket for mating av dyr.

Hvis du er så heldig å få se et dyr, kan du stoppe snøscooteren og stille observere dyret.

Retningslinjene vi støtter, har ikke til hensikt å begrense gleden ved bruk av snøscooter, men å bevare den flotte friheten du kan oppleve på en snøscooter! Disse retningslinjene fører til glede og fornøyde snøscooterbrukere og gir dem mulighet til å vise andre sin kunnskap om og glede over denne vinteraktiviteten. Så neste gang du kjører ut i sporene på en kald og klar vinterdag, ber vi deg huske at du samtidig baner vei for fremtiden for kjøring med snøscooter. Hjelp oss å føre den i riktig retning! Fra oss alle i BRP takker vi for hjelpen.

Det finnes ikke noe mer oppkvikkende enn snøscooterkjøring. Å gi seg ut på snøscooterspor går gjennom villmarksområder, er en spennende og sunn vinteraktivitet. Men så lenge an-

tallet som bruker disse fritidsområdene øker, øker også risikoen for å skade miljøet. Misbruk av områder, anlegg og ressurser vil til slutt føre til at både private og offentlige områder blir underlagt restriksjoner og avstenging.

I hovedsak er den største faren for vår aktivitet oss selv. Dette gir oss bare ett logisk valg. Når vi kjører snøscooter, må vi alltid kjøre ansvarlig.

De fleste respekterer loven og miljøet. Hver og en av oss, både unge og gamle, må være et eksempel for de som er nybegynnere i aktiviteten.

Å trå varsomt inn i våre fritidsområder er i alles beste interesse. I det store perspektivet må vi bevare miljøet for å beskytte aktiviteten.

Etter å ha innsett betydningen av dette og nødvendigheten for snøscooterførere å gjøre sitt for å bevare områder der det er mulig å glede seg over aktiviteten, har BRP startet kampanjen "Light Treading Is Smart Sledging" (Det er smart å trå varsomt) for snøscooterførere.

Å trå varsomt betyr mer enn å kjøre forsiktig i snøscootersporene. Det er et budskap om omtanke, hensyn og vilje til å ta føringen og gjøre noe. Det gjelder miljøet generelt, å ta vare på det og vedlikehold det, de naturlige innboerne og alle entusiaster og den brede offentlighet som liker den flotte naturen. Med dette motivet oppfordrer vi alle snøscooterførere til å huske at å ta hensyn til miljøet ikke bare er viktig for fremtiden til industrien, men også for fremtidige generasjoner.

Å trå varsomt betyr ikke at du skal holde tilbake lysten til å ha det moro med snøscooterkjøring! Det betyr bare at du skal handle med respekt!

Det grunnleggende målet med å trå varsomt er hensynet til hvor og hvordan du kjører snøscooter. Du trår varsomt hvis du følger prinsippene nedenfor.

Hold deg informert. Skaff kart, forskrifter og annen informasjon fra Statens Kartverk eller andre offentlige etater. Lær deg reglene og følg dem. Dette gjelder også fartsgrensene!

Unngå kjøring over ungskog, kratt og gress, og hogg ikke ned trær. I flate områder eller der kjøring er populært, er det viktig å kun kjøre der det er tillatt. Husk at det er en sammenheng mellom å ta vare på miljøet og din egen sikkerhet.

Ta hensyn til dyrelivet, og vær spesielt oppmerksom på unge dyr og dyr som lider av mangel på mat. Stress kan tappe dyr for viktige energireserver. Unngå kjøring i områder som kun er beregnet for dyr!

Ta hensyn til veisperringer og forbudsskilt, og husk at den som trår varsomt ikke forsøpler!

Hold deg unna vernede villmarksområder. De er sperret for alle kjøretøy. Hold rede på hvor grensene befinner seg.

Be om lov til å krysse private områder. Ta hensyn til grunneiers rettigheter og andres privatliv. Husk at selv om snøscooterteknologien har senket støynivået betraktelig, bør du likevel ikke ruse motoren der stillheten "står på dagsorden".

De som kjører snøscooter vet godt at det i sportens historie er gjort en innsats for å få tilgang til områder der man kan kjøre snøscooter sikkert og ansvarlig. Denne innsatsen gjøres fortsatt, sterkere enn noen gang.

Å ta hensyn til områdene vi kjører i ... hvor de enn er ... er den eneste måten å sikre senere glede. Det er den største grunnen til at vi vet du er enig i at det er smart å trå varsomt! Og det finnes flere.

Å glede seg over muligheten til å se vinteren og naturens majestetiske underverker, er en opplevelse som settes pris på av snøscooterførere. Å trå varsomt vil bevare denne muligheten og

gjøre det mulig å vise andre vinterens skjønnhet og den unike spenningen i vår aktivitet. Å trå varsomt vil hjelpe aktiviteten til å vokse!

Og til slutt, å trå varsomt er det som kjennetegner en smart snøscooterfører. Du trenger ikke å etterlate brede og slingrete spor gjennom en urørt skog for å vise at du kan kjøre. Vis at du vet hva du gjør, uansett om du kjører en Lynx med høy ytelse, en sporty RS-snøscooter eller en annen utgave eller modell. Vis at du vet hvordan du får snø til å fly og lager spor med bare enn lett berøring av naturen!

FRIKSJONSFORBEDRENDE PRODUKTER

OBS!: Denne delen gjelder snøscootere utstyrt med fabrikkinstallerte belter som har blitt godkjent av BRP for påmontering med spesialpigger.

⚠ ADVARSEL

Bruk aldri belter som ikke er godkjent for pigger. Godkjente belter kan identifiseres av et piggsymbol (se illustrasjonen nedenfor) som er trykt inn i overflaten på beltet. Montering av pigger på et belte som ikke er godkjent, kan øke risikoen for slitasje og at beltet ryker.

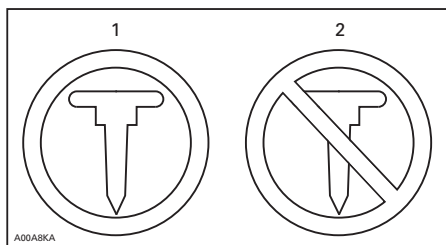

BELTESYMBOLER

1. Godkjent
2. IKKE godkjent

⚠ ADVARSEL

Du må imidlertid bruke kun BRP-godkjente pigger for disse Lynx-snøscooterne. BRUK ALDRI vanlige pigger fordi belte tykkelsen er tynnere enn på andre standardbelter. Piggene kan slites av beltet og skilles fra snøscooteren. Kontakt en autorisert Lynx-forhandler for gjeldende tilgjengelighet av pigger og bruk av slike.

Hvis du bruker friksjonsforbedrende produkter som mer aggressive skikarbidskinner og/eller pigger på snøscooteren, vil den endre oppførsel, spesielt med tanke på manøvrerbarhet, akselerasjon og bremsing.

Bruk av friksjonsforbedrende produkter gir et bedre tak på pakket snø og is, men har ingen merkbar effekt i løs

snø. Av denne grunn vil kjøring med snøscootere utstyrt med friksjonsforbedrende produkter kreve en viss tilpassingstid. Hvis snøscooteren er utstyrt med friksjonsforbedrende produkter må du bruke mye tid til å venne deg til måten den oppfører seg på ved svinging, akselerering og bremsing.

Se også lokale forskrifter angående bruk av friksjonsforbedrende produkter på snøscootere. Bruk alltid snøscooteren på en ansvarlig måte, og ta hensyn til miljøet og andres eien- dom.

Manøvrerbarhet

Hvis du bruker friksjonsforbedrende produkter som mer aggressive skikarbidskinner og/eller pigger på snøscooteren, får snøscooteren bedre feste mot underlaget både foran og bak. For å holde fronten og bakenden av snøscooteren i balanse er det derfor nødvendig å bruke karbidskinner for å gi skiene bedre feste. Selv om karbidskinner for ski rett fra butikken er hensiktsmessig, gir de ikke nødvendigvis optimal kontroll, fordi de avhenger av personlige prioriteringer, kjørestil og hvordan fjæringen er justert.

⚠ ADVARSEL

Hvis fronten og bakenden av snøscooteren ikke er i balanse pga. en feil kombinasjon av friksjonsforbedrende produkter, kan snøscooteren få en tendens til å overstyre eller understyre. Dette kan føre til at du mister kontrollen.

Overstyring

Snøscooteren kan i noen tilfeller få en tendens til overstyring ved bruk av mer aggressive skikarbidskinner uten pigger på beltet bak. Se illustrasjonen.

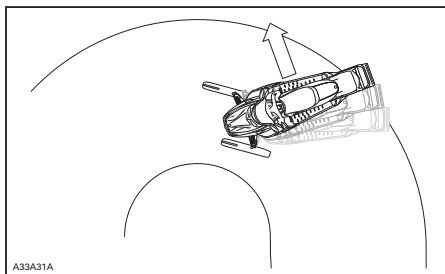

OVERSTYRING

Understyring

Hvis skiene ikke er utstyrt med mer aggressive skikarbidskinner, kan snøscooteren i noen tilfeller få en tendens til understyring ved bruk av pigger på beltet. Se illustrasjonen.

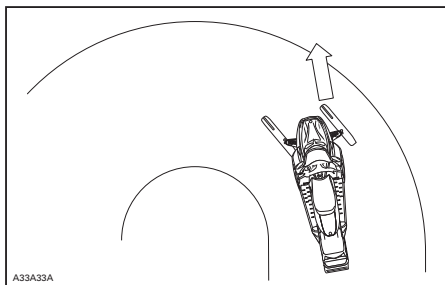

UNDERSTYRING

Kontrollert kjøring

En balansert kombinasjon av skikarbidskinner og pigger sikrer tilstrekkelig kontroll og bedre manøvrering. Se illustrasjonen.

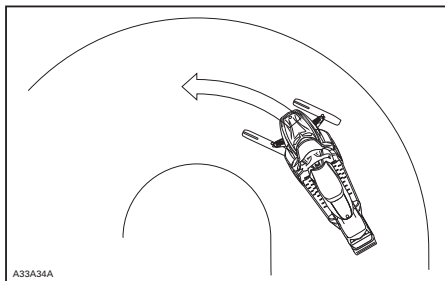

KONTROLLERT KJØRING

Akselerasjon

Bruk av pigger på beltet får snøscooteren til å akselerere bedre på pakket snø og is, men har ingen merkbar effekt på løs snø. Under enkelte forhold kan dette føre til plutselige variasjoner i friksjonen.

⚠ ADVARSEL

Gjør følgende for å hindre overraskelser som fører til at du mister kontroll over snøscooteren, noe som kan føre til alvorlig personskade eller dødsfall:

- Vær alltid forsiktig med gassen.
- Forsøk **ALDRI** å spinne for å få bakenden av snøscooteren til å skrense.

Det kan føre til at grus og is blir kastet med stor hastighet bakover, noe som kan føre til at andre i nærheten eller snøscootere bak deg blir skadet.

Bremse

Som ved akselerasjon vil bruk av pigger gi bedre bremseeffekt på pakket snø og is, men har ingen merkbar effekt på løs snø. Bruk av bremses kan derfor plutselig endres under enkelte forhold. For å unngå overraskelser som kan føre til at du mister kontrollen, holder du igjen ved bremsing for å hindre blokkering av beltet.

Viktige sikkerhetsregler

⚠ ADVARSEL

Slik unngår du alvorlige skader på personer i nærheten av snøscooteren:

- Stå **ALDRI** bak eller i nærheten av et belte som går rundt.
- Bruk alltid et bredt snøscooterstativ med avbøyingspanel til snøscooteren hvis det blir nødvendig å rotere beltet.
- Når beltet er løftet fra bakken, må det alltid kjøres med lavest mulig hastighet.

Sentrifugalkraften kan føre til at grus, skadede eller løse pigger, biter av et istykkerrevet belte eller helt løst belte blir kastet voldsomt bakover ut av tunnelen med stor kraft.

Innvirkning på snøscooterens levetid ved bruk av belte med pigger

Bruk av friksjonsforbedrende produkter kan både øke belastningen på enkelte deler av snøscooteren og føre til økt vibrasjon. Dette kan forårsake for tidlig slitasje og redusere levetiden på deler som drivreimer, bremsebelegg, lagre, kjeder, tannhjul og godkjente belter med pigger. Utfør alltid en visuell kontroll av beltet før hver gang du bruker det. Hvis du vil ha mer informasjon, se avsnittet *BELTE* i *VEDLIKEHOLDSPROSEDYRER*.

Hvis snøscooteren ikke er utstyrt med tunnelbeskyttelse laget spesielt for modellen, kan pigger også forårsake alvorlige feil. Skade på elektriske ledninger eller perforering av varmevekslere utgjør potensielle farer og kan få motoren til å overopphetes og skades alvorlig.

⚠ ADVARSEL

Hvis tunnelbeskyttelsen er svært slitt eller ikke er montert, kan det gå hull på drivstofftanken og brann kan oppstå.

OBS! Spør hos din forhandler etter en passende tunnelbeskyttelsesmodell og settnummeret som kreves for snøscooteren.

OBS! Sjekk den begrensede garanti-en til BRP for å finne ut hvilke garantier som gjelder for bruk av pigger.

Montering av pigger på BRP-godkjente belter

⚠ ADVARSEL

Bruk aldri belter som ikke er godkjent for pigger. Montering av pigger på et belte som ikke er godkjent, kan øke risikoen for slitasje og at beltet ryker.

For å sikre sikker og riktig montering anbefaler BRP at piggene blir montert av forhandleren.

- Bruk kun BRP-godkjente spesialpigger.
- Bruk aldri pigger som overskrider høyden av mønstret i snøscooterbeltene med mer enn 9,5 mm.

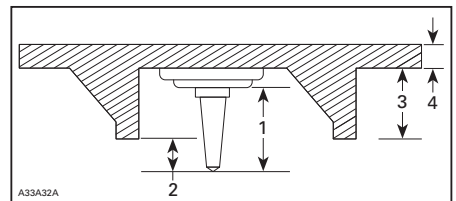

MONTERING AV PIGGER

1. Størrelsen på piggene
2. Inntrengingsområde 6,4 mm til 9,5 mm
3. Mønsterdybden på beltet
4. Tykkelsen av beltet

! ADVARSEL

- Kontakt en autorisert Lynx-forhandler for gjeldende tilgjengelighet av pigger og bruk av slike.
- BRUK ALDRI vanlige pigger. Beltetykkelsen er tynnere enn på våre standardbelter, og piggene kan slites av beltet og skilles fra snøscooteren når den kjører.
- Pigger må kun monteres på de angitte områdene på beltet med påstøpte utbulinger. Enkelte beltemodeller har to typer påstøpte utbulinger, trekanter og sirkler. Se varselet som er støpt inn i belteoverflaten for å vite hvilken som skal brukes.
- Monter aldri pigger på et belte med profil på 35 mm eller mer.
- Antallet pigger montert må alltid være akkurat like mange som antall påstøpte utbulinger på beltet.
- Les alltid monteringsanvisningene og anbefalingene fra produsenten av friksjonsproduktene før du lar forhandleren montere pigger og skinner. Det er meget viktig å følge spesifikasjonene for tiltrekkingsmomentet på skrupiggene.

MONTERING AV ET FEIL ANTALL PIGGER ELLER FEIL MONTERING KAN ØKE RISIKOEN FOR SLITASJE OG AT BELTET RYKER.

Kontroll av belte med pigger

UTFØR EN VISUELL KONTROLL AV BELTET FØR HVER GANG DU KJØRER.

Se etter skader som:

- Hull i beltet
- Rifter i beltet (spesielt rundt friksjonshull på belter med pigger)
- Mønsterknaster som er brutt av eller slitt av slik at deler av stengene avdekkes
- Lagdeling av gummien
- Skadede stenger
- Avbrutte pigger (på belter med pigger)
- Bøyde pigger (på belter med pigger)
- Manglende pigger
- Pigger som er revet av beltet
- Manglende beltefører(e)
- Løse pigger.

På godkjente belter med pigger må ødelagte eller manglende pigger byttes ut med en gang. Hvis beltet viser tegn til slitasje, må det skiftes ut med en gang. Spør forhandleren hvis du er i tvil. Utfør alltid en visuell kontroll av beltet før hver gang du bruker det.

! ADVARSEL

Kjøring med skadet belte eller pigger kan føre til at du mister kontrollen over snøscooteren.

VIKTIGE DEKALER PÅ PRODUKTET

Løs(e) dekal(r)



Sikkerhetsdekaler på snøscooteren

Disse dekalene er festet på snøscooteren for å ivareta sikkerheten for fører, passasjer og personer i nærheten.

Følgende dekaler finnes på snøscooteren og er å oppfatte som en permanent del av den. Hvis de mangler eller er skadet, kan merkene byttes uten ekstra kostnad. Kontakt en autorisert Lynx-forhandler.

OBS! Hvis det er uoverensstemmelse mellom denne veiledningen og snøscooteren, har sikkerhetsdekalene på snøscooteren høyere prioritet enn dekalene i denne veiledningen.

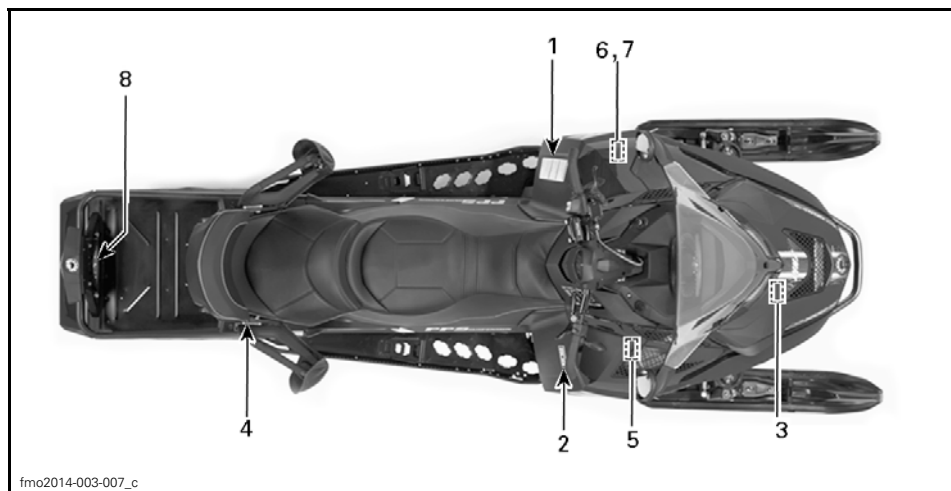

TYPEBILDE

VAROITUS

Lue käyttöohjekirja ja tutustu turvallisuusohjeisiin ennen moottorikelkan käyttöönottoa !

Ennen moottorin käynnistämistä TARKISTA

- että kaasu ja jarrunhallintalaitteet ovat kunnossa
- että **KAIKKI** suojat ovat paikallaan
- että kaikki suojat on suljettu
- että hätäkatkaisijan naru on kiinnitetty

Kun moottori käy, TARKISTA

- että hätäkatkaisija ja pysäytysnappi toimivat
- mikä vaihde on päällä ennen liikkeelle lähtöä

ADVARSEL

Les bruksanvisningen og gjør deg kjent med sikkerhetsinstruksjonene før du begynner å bruke snøscooteren.

Før snøscooteren tas i bruk, KONTROLLER

- at gass- og bremsesystem fungerer
- at **ALLE** deksler er på plass
- at alle deksler er lukket
- at nødstopbryteren er festet

Når motoren går, KONTROLLER

- at nødstopbryteren og nødbryteren fungerer
- hvilket gir scooteren står i før start

WARNING

Read the operator's manual and get acquainted with the safety instructions before you start using the snowmobile.

Before starting the snowmobile, CHECK

- that acceleration and brake system are in order
- that **ALL** the protections are in place
- that all the protections are closed
- that the emergency cut out switch is fastened

When the engine is running, CHECK

- that the emergency cut out switch and the emergency switch function
- that which gear is on before start

516006403

516006403 NO

DEKAL 1

Dekal 2

ADVARSEL

- Finn og les brukerhåndboken. Uriktig bruk av snøscooteren kan føre til **ALVORLIGE PERSONSKADER** eller **DØD**. Følg alle instruksjoner og advarsler.
- Alltid bruk hørselsvern.
- Bruk aldri samtidig med alkohol eller medikamenter.

WARNING | AVERTISSEMENT





516002703

DEKAL 2

VAR OPPMERKSOM

Se opp for VARME deler!



516004651

DEKAL 3

Dekal 4

ADVARSEL

Kontroller at setet er skikkelig låst før du begynner å kjøre.

516005111

DEKAL 4

VAR OPPMERKSOM

MOTOROLJEN OG ENKELTE KOMPONENTER I MOTORROMMET KAN BLI MEGET VARME. DIREKTE KONTAKT KAN FØRE TIL BRANNÅRS PÅ HUDEN.

KONTROLLERE MOTOROLJENIVÅET

- Pass på at motoren har normal driftstemperatur.
- Snøscooteren må være varmrørt for å kunne utføre kontrollen.
- La motoren gå på tomgang i minst 30 sekunder.
- Stopp motoren, og vent minst 30 sekunder.
- Kontroller oljenivået med peilestaven.
- Motoren på denne snøscooteren er spesielt utviklet og godkjent med BRP XPS™ syntetisk olje for 4-takts motorer (293 600 112). BRP anbefaler sterkt å alltid bruke sin XPS™ syntetisk olje for 4-takts motorer. Skader som skyldes bruk av olje som ikke egner seg for motoren, dekkes ikke av den begrensede garantien fra BRP.

516005521

LABEL 5

⚠ ADVARSEL

Dette vernet må ALLTID være på plass når motoren går.

Se opp for roterende deler – de kan forårsake personskade eller fange opp klærne dine.

516004649

516004649

PÅ DRIVREIMVERN - DEKAL 6

Dekal 7

⚠ ADVARSEL

- Finn og les brukerhåndboken. Følg alle instruksjoner og advarsler.
- Se opp for varme deler.
- Se opp for varm damp.
- Ikke bruk uten reimskivevern.
- Se opp for drivreim.
- Les instruksjoner før service.

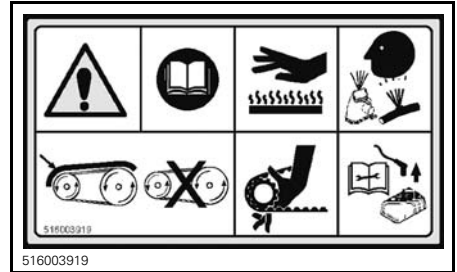

516003919

PÅ DRIVREIMVERN - DEKAL 7

Dekal 8

⚠ ADVARSEL

- Bruk alltid en stiv slepestang til å tause.
- La ALDRI passasjerer sitte på bakre stativ.
- MAKS. BELASTNING BAK: 30 kg
- MAKS. tauekapasitet: 5000N
- MAKS. festekapasitet: 100N

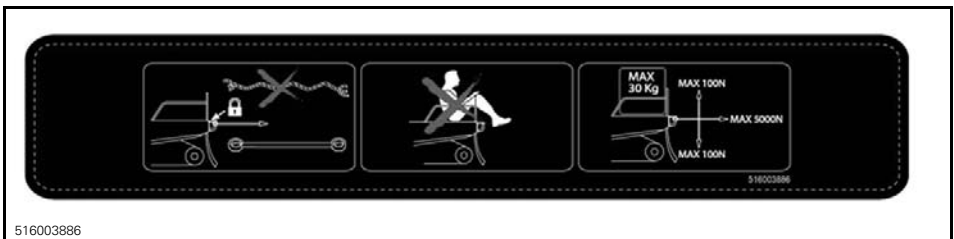

516003886

DEKAL 8

Dekalerm med tekniske informasjon

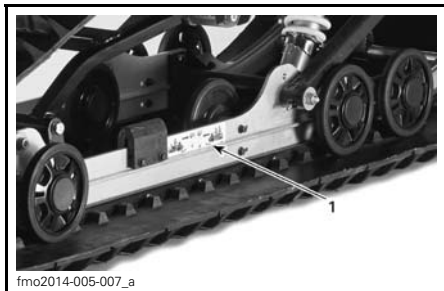

TYPEBILDE

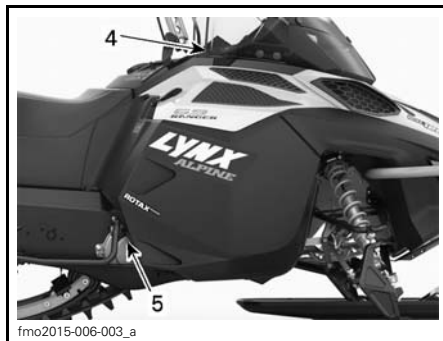

TYPEBILDE



TYPEBILDE

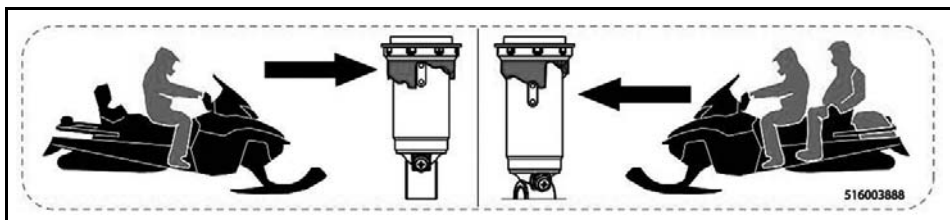

DEKAL 1

OBS!

- For å være i samsvar med støyforskriftene er denne motoren konstruert for å bruke lydtemper på luftinntaket.
 - Bruk uten lydtemper på luftinntaket eller en som ikke er korrekt montert, kan skade motoren.
- 516005876

DEKAL 2

OBS!

Anbefalt tiltrekingsmoment for drivremskivebolt
115-125Nm
Hvis anbefalt tiltrekingsmoment ikke brukes, kan det føre til alvorlig skade på drivremskiven og motoren. Den fullstendige monteringsprosedyren finnes i verkstedhåndboken.

516005503A

PÅ REIMSKIVEVERN - DEKAL 3

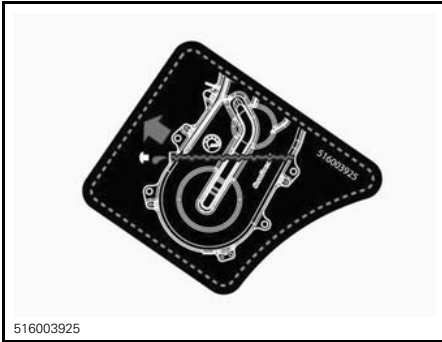

LABEL 4



PÅ KONSOLLEN - LABEL 5

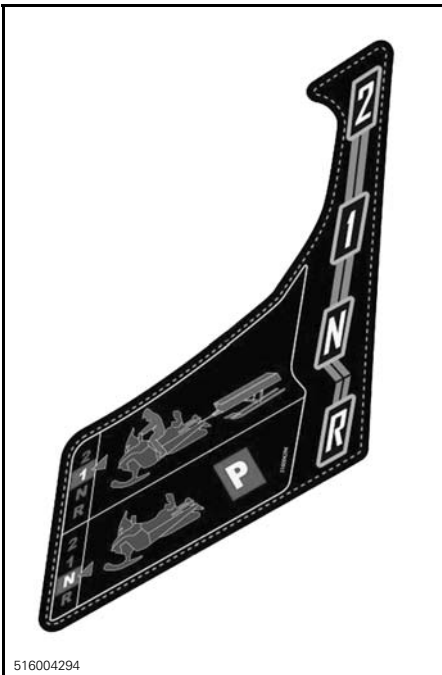

PÅ KONSOLLEN VED GIRSPAKEN



PÅ KONSOLLEN: WORKING LIGHT ON/OFF

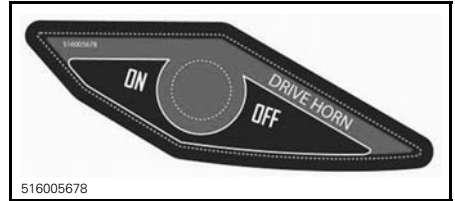

PÅ KONSOLLEN: DRIVEHORN ON(OFF)

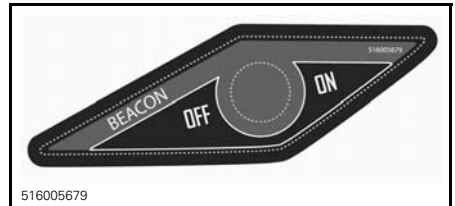

PÅ KONSOLLEN: BEACON ON/OFF

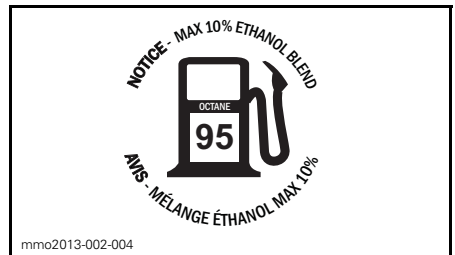

PLASSERT PÅ LOKKET FOR
DRIVSTOFFTANKEN

INFORMASJON OM SNØSCOOTEREN

BETJENINGSORGANER, INSTRUMENTER OG UTSTYR

OBS!: Det kan hende enkelte funksjoner ikke gjelder for din modell eller kan være ekstrautstyr.

OBS!: Enkelte sikkerhetsdekalere på snøscooteren vises ikke på illustrasjoner. Hvis du vil ha informasjon om sikkerhetsdekalene på snøscooteren kan du se under *SIKKERHETSDEKALER PÅ SNØSCOOTEREN*.

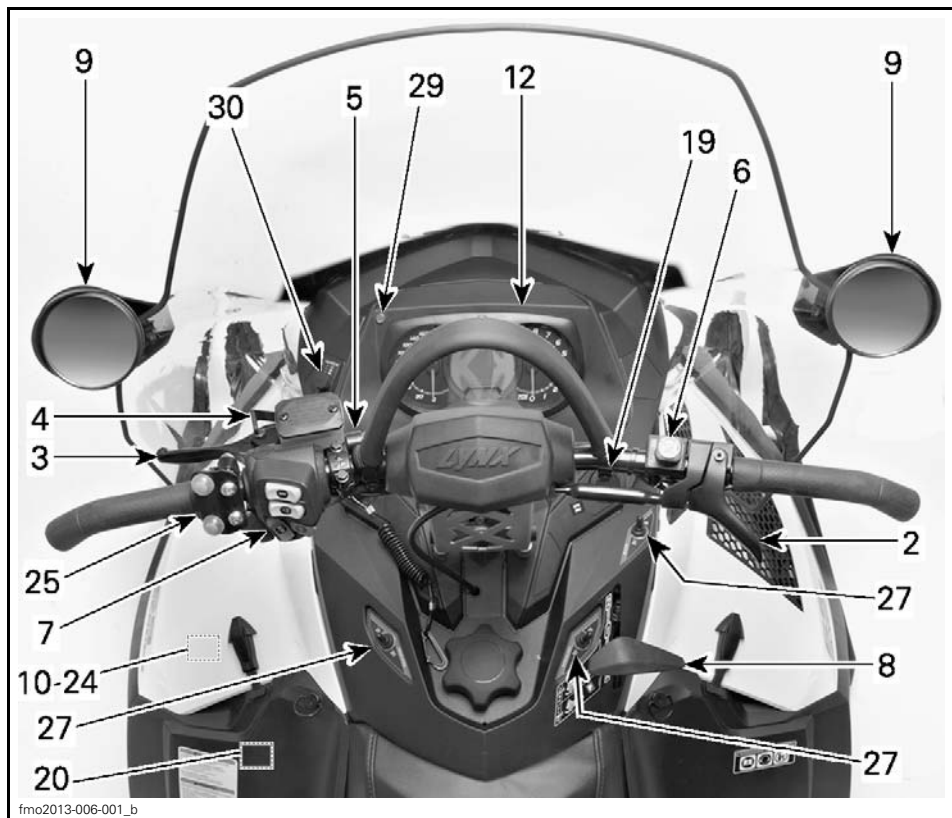

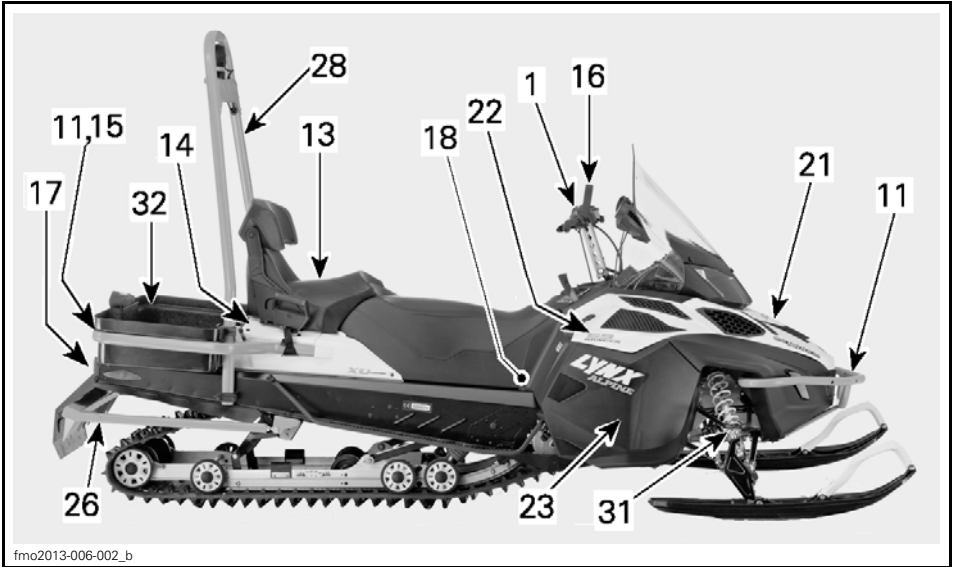

fmo2013-006-002_b

TYPEBILDE

1) Styret

Styret brukes til å styre snøscooteren. Når styret svinges til høyre eller venstre, vil skiene også bli svinge til høyre eller venstre for å styre snøscooteren.

⚠ ADVARSEL

Hurtig revers mens du styrer kan føre til at du tap av stabilitet og kontroll.

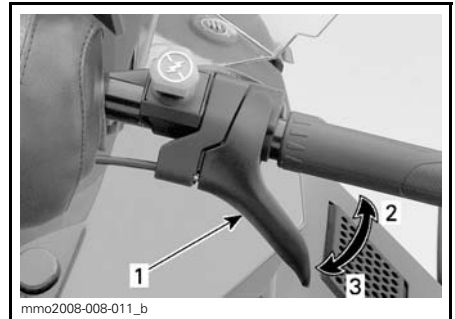

mmo2008-008-011_b

TYPEBILDE

1. Gasshåndtak
2. Akselerasjon
3. Reduksjon av hastighet

2) Gasshåndtak

Gasshåndtaket er plassert på høyre side av styret.

Utformet for aktivering med tommelelen. Når den trykkes inn, øker motorens hastighet. Når den slippes, går motorens hastighet automatisk tilbake til tomgang.

⚠ ADVARSEL

Kontroller alltid gasshåndtakets funksjon før du starter motoren. Håndtaket må returnere til den hvileposisjon når det slippes. Hvis det ikke gjør det, må du ikke starte motoren.

3) Brems håndtak

Brems håndtaket er plassert på venstre side av styret.

Når du trykker inn håndtaket, aktiveres bremsen. Når du slipper det, går det automatisk tilbake til hvileposisjonen. Brems effekten er proporsjonal med trykket på håndtaket og avhengig av terrengetypen og snøforholdene.

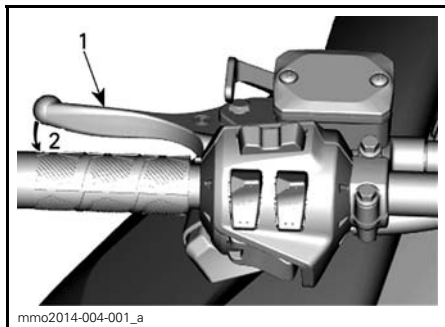

TYPEBILDE

1. Brems håndtak
2. Bruke bremsen

4) Parkeringsbremsspak

Parkeringsbremsspaken er plassert på venstre side av styret.

Parkeringsbremsen må alltid brukes når snøscooteren er parkert.

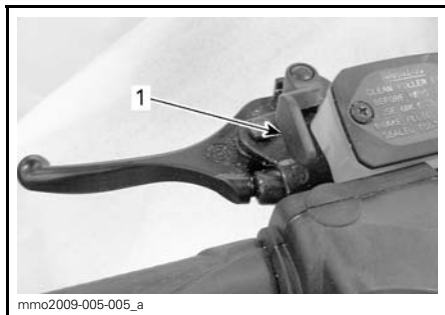

TYPEBILDE

1. Parkeringsbrems håndtak

! ADVARSEL

Kontroller at parkeringsbremsen er tatt helt av før du begynner å kjøre snøscooteren. Når du kjører, kan bremsklosser som aktiveres med et vedvarende trykk på brems håndtaket, skade bremsesystemet og føre til tap av bremskraft og/eller brann.

Slik setter du på parkeringsbremsen

Trykk på og bruk bremsen, og lås deretter brems håndtaket ved å bruke ved å bruke parkeringsbremsspaken som vist.

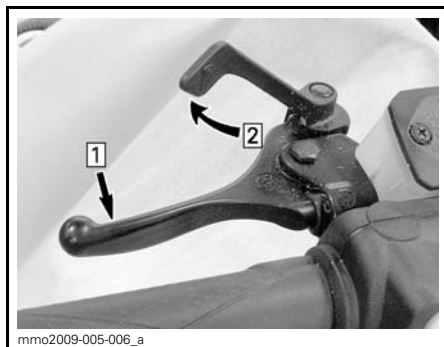

TYPEBILDE – INNKOBLINGSMEKANISME

- Steg 1: Trykk på og hold den vanlige bremsen
- Steg 2: Lås brems håndtaket med parkeringsbremsspaken

Slik tar du av parkeringsbremsen

Trykk inn brems håndtaket. Håndtaket for parkeringsbremsen vil automatisk gå tilbake til den opprinnelige posisjonen. Frigjør alltid parkeringsbremsen før kjøring.

5) Motorstoppbryter

Motorstoppbryteren er plassert på venstre side av konsollen.

Nødstoppsnørens hette må være forsvarlig festet til motorstoppbryteren for å kunne bruke snøscooteren.

OBS! To korte lydsignaler skal høres når motoren starter, hvis en riktig programmert D.E.S.S.-nøkkel (nødstoppsnorens hette) er riktig plassert på motorstoppbryteren. Hvis du hører et annet lydssignal, kan du se under *OVERVÅKINGSSYSTEM* for å få informasjon om D.E.S.S.-feilkoder.

⚠ ADVARSEL

Fest alltid nødstoppsnorens hette til klærne før motoren startes.

Når nødstoppsnorens hette trekkes av motorstoppbryteren, stopper motoren.

D.E.S.S. (digitalt kodet sikkerhetssystem)

Nødstoppsnorens hette har en integrert D.E.S.S.-nøkkel for å gi deg og snøscooteren samme sikkerhet som en vanlig nøkkellås.

D.E.S.S.-nøkkelen inneholder en elektronisk brikke med en unik digital kode lagret permanent i minnet.

Din autoriserte Lynx-forhandler har programmert D.E.S.S. på snøscooteren til å gjenkjenne D.E.S.S.-nøkkelen i nødstoppsnorens hette før bruk av snøscooteren tillates.

Hvis en annen nødstoppsnor brukes uten at D.E.S.S.-nøkkelen programmeres, starter motoren, men drivreimskiven får ikke innkoblingshastighet nok til å bevege snøscooteren.

Pass på at nødstoppsnorens hette er fri for snø og skitt.

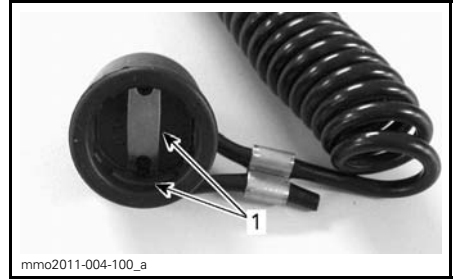

NØDSTOPPSNORENS HETTE
1. Fri for snø og skitt

D.E.S.S. Flexibilitet

D.E.S.S. på snøscooteren kan programmeres av en autorisert Lynx-forhandler til å godta opptil åtte forskjellige nøkler.

Vi anbefaler at du kjøper ekstra nødstoppsnorer fra din autoriserte Lynx-forhandler. Hvis du har mer enn én D.E.S.S.-utstyrt Lynx-snøscooter, kan en autorisert Lynx-forhandler programmere hver av dem til å bruke de andre scooternes D.E.S.S.-nøkler.

6) Nødstoppbryter for motor

Nødstoppbryteren for motoren er plassert på høyre side av styret.

Trykk-og-dra-bryter.

For å stoppe motoren ved et nødtilfelle velger du AV (ned) og bruker samtidig bremsen. Hvis du skal starte på nytt, må knappen settes til PÅ (opp).

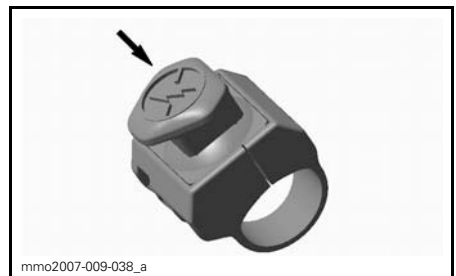

AV-POSISJON

Bryteren står i PÅ-posisjon (opp) for å kunne starte motoren.

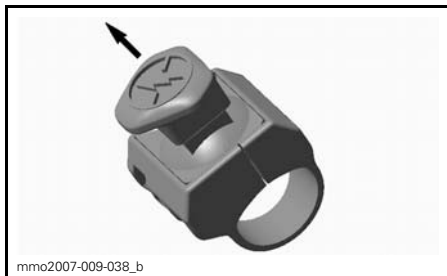

PÅ-POSISJON

Alle førere av denne snøscooteren må gjøre seg kjent med funksjonen til nødstoppbryteren for motoren ved å bruke den flere ganger på den første turen og deretter hver gang motoren stoppes. Denne motorstoppprosedyren blir etter hvert en reflekshandling og vil forberede førerne på nødssituasjoner der den må brukes.

⚠ ADVARSEL

Hvis bryteren har blitt brukt i et nødstilfelle på grunn av en mulig funksjonsfeil, må kilden til feilen finnes og rettes før motoren startes igjen. Kontakt en autorisert Lynx-forhandler for vedlikehold.

7) Flerfunksjonsbryter

Flerfunksjonsbryteren er plassert på venstre side av styret.

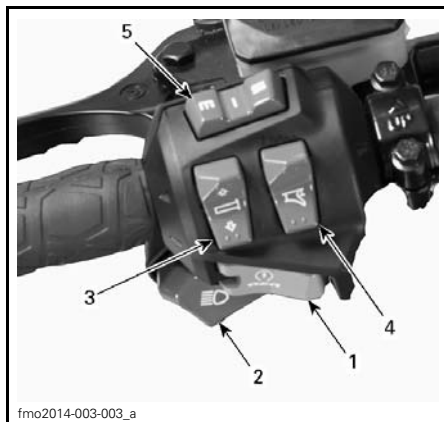

1. Startknapp
2. Dimmerbryter for frontlys
3. Bryter for varmhåndtak
4. Bryter for oppvarmet gasshåndtak
5. Modus/set-knapp

Startknapp

Trykk for å starte motoren. Se *START-PROSEDYRE MOTOR* under *INSTRUKSJONER FOR BRUK*.

Dimmerbryter for frontlys

Trykk for å velge nærlys (LO) eller fjernlys (HI). Lysene kommer automatisk PÅ når motoren går.

Varmehåndtaksbryter

OBS!: Oppvarmede håndtak aktiveres over 1.900 RPM.

Trykk på bryteren for å velge varmeintensitet for å holde hendene varme.



fmo2014-003-003_b

TYPEBILDE

1. Bryter for oppvarmede håndtak
2. Øke varmen
3. Redusere varmen

Varmeintensiteten vises på flerfunksjonsdisplayet.

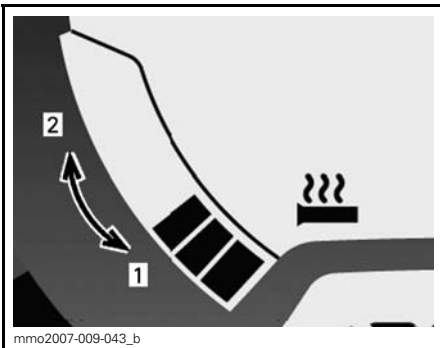

mmo2007-009-043_b

VARMEINTENSITETSDISPLAY

1. Mindre varme
2. Mer varme

Varmehåndtakene vil være i AV-posisjon når det ikke vises flere søyler på måleren.

Oppvarmet gasshåndtaksbryter

OBS!: Oppvarmet gasshåndtak aktiveres over 1.900 RPM.

Trykk på bryteren for å velge varmeintensitet for å holde tommelen varm.



fmo2014-003-003_c

TYPEBILDE

1. Bryter for oppvarmet gasshåndtak
2. Øke varmen
3. Redusere varmen (kaldere)

OBS!: Varmeintensiteten vises på flerfunksjonsdisplayet med aktiveringen av gasshåndtakbryteren. Når du slipper den, går displayet tilbake til drivstofftanknivå.

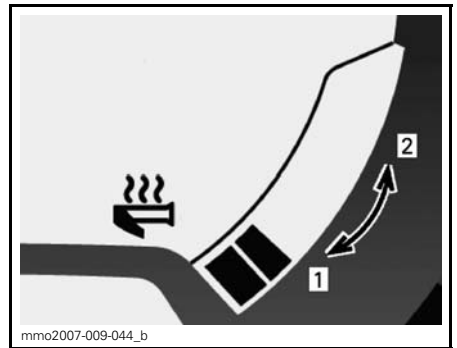

mmo2007-009-044_b

VARMEINTENSITETSDISPLAY

1. Mindre varme
2. Mer varme

Varmegasshåndtaket vil være i AV-posisjon når det ikke vises flere søyler på måleren.

Modus/sett-knapp

Denne knappen kan brukes i stedet for de to knappene øverst på den analoge/digitale måleren for å utføre målerjusteringer.

- Når den trykkes mot venstre, har den de samme funksjonene som MODUS-knappen (M).
- Når den trykkes mot høyre, har den de samme funksjonene som SETT-knappen (S).



FLERFUNKSJONSMÅLER

1. MODUS-funksjon
2. SETT-funksjon

8) Girspak

Bruk denne spaken til å velge gir. Gir-kassen har to gir fremover, et reversgir og fri.

Se *BRUKE GIRET* under *INSTRUKSJONER FOR BRUK* hvis du vil ha detaljer.

OBS!: Du må trykke ned girspakknappen for å flytte fra girspaken fra fri til revers.

OBS!: Gir ikke når kjøretøyet beveges.

9) Justerbare speil

Hvert speil kan justeres slik det passer best ved å forsiktig dreie speilglasset.

⚠ ADVARSEL

Juster mens snøscooteren står på et trygt sted.

10) Verktøysett

Et verktøysett som inneholder verktøy for vanlig vedlikehold, følger med snøscooteren.

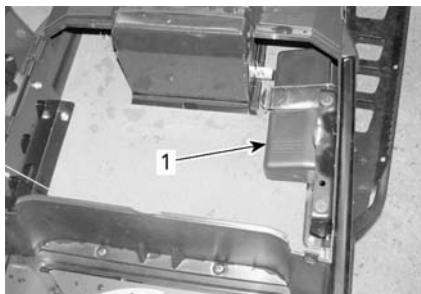

TYPEBILDE

1. Verktøysett

11) Støtfangere foran og bak

Brukes når snøscooteren må løftes manuelt.

⚠ VÆR OPPMERKSOM Bruk riktige løfteteknikker, og pass på å bruke føttene til å løfte. Ikke forsøk å løfte i en av endene til snøscooteren hvis den er for tung for deg. Bruk egnede løfteverktøy, eller få om mulig hjelp til å fordele belastningen.



TYPEBILDE

1. Støtfanger foran



fmo2013-006-007_a

TYPEBILDE

1. Støtfanger bak

OBS! Bruk ikke ski eller skihåndtak til å dra eller løfte snøscooteren.

12) Måler

⚠ ADVARSEL

Ikke juster eller angi funksjoner på flerfunksjonsmåleren mens du kjører snøscooteren, da det kan føre til at du mister kontrollen.

Beskrivelse av måler

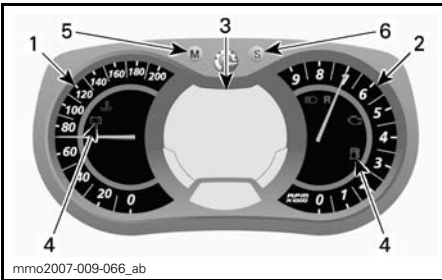

mmo2007-009-066_ab

ANALOG/DIGITAL FLERFUNKSJONSMÅLER

1. Speedometer
2. Turteller
3. Digitalt flerfunksjonsdisplay
4. Kontrollamper
5. Modusknapp
6. Settknapp

1) Speedometer

Måler snøscooterens hastighet.



mmo2008-007-017

VENSTRE SIDE AV MÅLER

2) Turteller (RPM)

Måler antall omdreininger per minutt (RPM). Multipliser med 1.000 for å få faktisk antall omdreininger.



mmo2008-007-018

HØYRE SIDE AV MÅLER

3) Digitalt flerfunksjonsdisplay

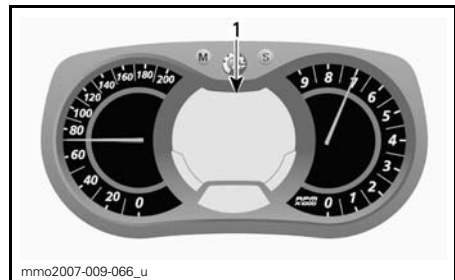

mmo2007-009-066_u

ANALOG / DIGITAL FLERFUNKSJONSMÅLER

1. Flerfunksjonsdisplay

! ADVARSEL

Ikke juster eller angi funksjoner på flerfunksjonsmåleren mens du kjører snøscooteren, da det kan føre til at du mister kontrollen.

Flerfunksjonsdisplayet brukes til følgende:

- vise velkomstmelding (WELCOME) ved oppstart
- vise melding om gjenkjenning av nøkkel (KEY)
- gi ulike indikasjoner etter valg fra føreren

- aktivere eller endre ulike funksjoner eller driftsmoduser
- vise meldinger som ruller over displayet, om funksjonsaktivering og systemfeil
- vise feilkoder

4) Kontrollamper og meldinger

TYPEBILDE – KONTROLLAMPER

Se tabellen nedenfor for vanlig kontrollampeinformasjon. Se *OVERVÅKINGSSYSTEM* for detaljer om kontrollamper for feilfunksjon.

KONTROLLAMPE(R) PÅ	LYDSIGNAL	MELDINGSDISPLAY	BESKRIVELSE
	4 korte lydsignaler hvert 5. minutt.	LOW OIL (Lavt oljetrykk)	Totakts motor: Lavt nivå for innsprøytingsolje. Stopp snøscooteren på en sikker plass, og etterfyll beholderen med innsprøytingsolje. Firetakts motor: Se <i>OVERVÅKINGSSYSTEM</i> .
	—	—	Lavt drivstoffnivå. Én (1) søyle igjen i drivstoffnivådisplayet. Etterfyll drivstofftanken så snart som mulig.
	Lange lydsignaler med lange mellomrom	REVERSE (Revers)	Revers er valgt.
	3 korte lydsignaler	REV. FAIL (Reversfeil)	Reversgir ble ikke koblet inn, prøv på nytt.
	—	—	Fjernlys er valgt for frontlyset.
—	—	WARM UP (Oppvarming)	Motor- og/eller innsprøytingsolje må varmes opp før normal drift. Motorens turtall er begrenset til ønsket temperatur nås (opptil 10 minutter ved kjøring). Oppvarmingsperioden kan forekomme etter en omstart ved lave temperaturer.

5) MODE-knapp (M - Modus)

Knapp som brukes til å navigere i flerfunksjonsmålerdisplayet.

OBS!: MODE-knappen (M) på bryterenheten har de samme funksjonene og kan også brukes.

6) SET-knapp (S)

Knapp som brukes til å navigere i, justere eller nullstille flerfunksjonsmålerdisplayet.

Motoren må gå for at innstillingene skal bli lagret.

OBS!: SET-knappen (S) på flerfunksjonsbryteren har de samme funksjonene og kan også brukes.

Funksjoner på måleren

TILGJENGELIGE INDIKASJONER PÅ TALLDISPLAY
FUNKSJONER
A) Speedometer
B) Turtall motor
C) Kilometer teller
D) Trippteller "A" eller "B"
E) Tripprimeteller
F) Klokke
G) Drivstoffnivå
H) Varmeintensitet for varmegasshåndtak
I) Varmeintensitet for varmegasshåndtak
J) Drivstoffforbruk i øyeblikket
K) Totalt drivstoffforbruk
L) Meldingsdisplay
M) Kjølervæsketemperatur
O) Høyeste hastighet
P) Gjennomsnittshastighet

Når informasjonscenteret slås på, vises som standard først talldisplayet til den sist brukte angivelsen.

A) Speedometer

I tillegg til på det analoge speedometeret kan hastigheten også vises på flerfunksjonsdisplayet.

Snøscooterens hastighet kan vises på display 1 eller display 2.

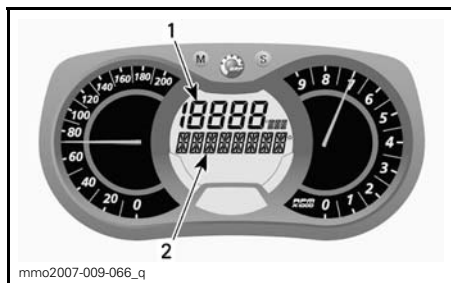

FLERFUNKSJONSDISPLAY

1. Display 1
2. Display 2

Bruk MODE-knappen (M) til å velge ønsket display, og gjør deretter følgende:



Trykk på SET-knappen (S) mens displayet blinker for å velge speedometermodus.

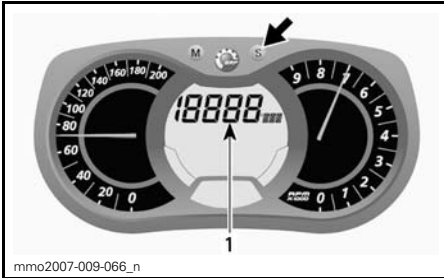

1. Speedometermodus

Trykk på MODE-knappen (M) for å be-
krefte valget, eller vent i 5 sekunder.



Trykk på SET-knappen (S) mens dis-
playet blinker for å velge turtalls-
modus.

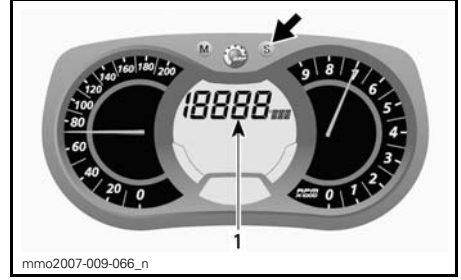
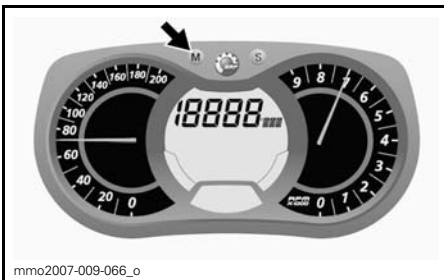

1. Turtallsmodus

B) Turteller (RPM)

I tillegg til på den analoge turtelleren
kan turtallet også vises på flerfunk-
sjonsdisplayet.

Snøscooterens turtall kan vises på dis-
play 1 eller display 2.

Trykk på MODE-knappen (M) for å be-
krefte valget, eller vent i 5 sekunder.

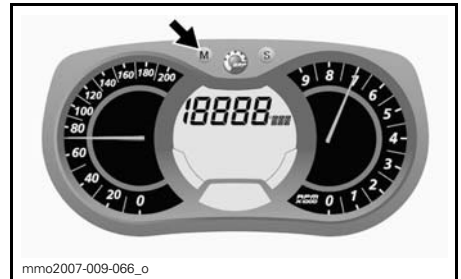
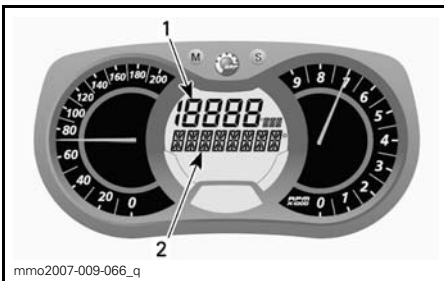

C) Kilometerteller

Registrerer den totale distansen som
er kjørt.

Trykk på SET-knappen (S) for å velge ki-
lometertellermodus.

FLERFUNKSJONSDISPLAY

1. Display 1
2. Display 2

Bruk MODE-knappen (M) til å velge
ønsket display, og gjør deretter følgen-
de:

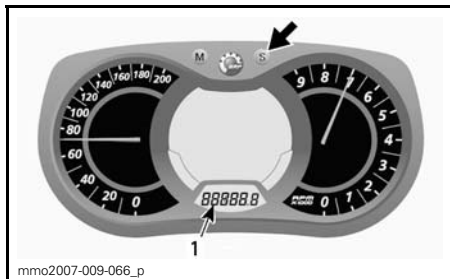

1. Kilometertellermodus (km/mi)

D) Tripteller "A" eller "B"

Triptellere registrerer kjørelengden siden siste nullstilling.

Trykk på SET-knappen (S) for å velge triptellermodus (TRIP A / TRIP B).

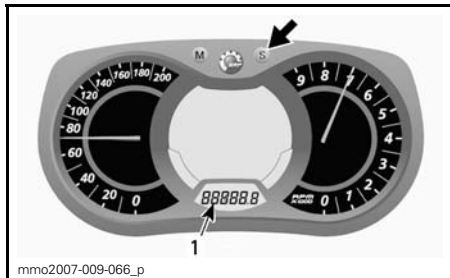

1. Triptellermodus (TRIP A / TRIP B)

Trykk og hold SET-knappen (S) for å nullstille.

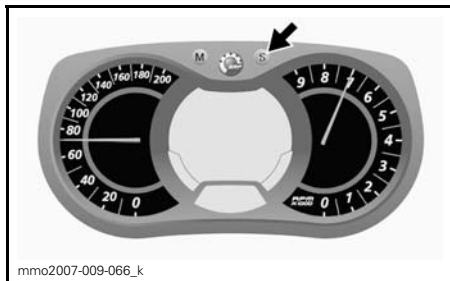

E) Triptimeteller

Registrerer medgått kjøretid når det elektriske systemet er aktivert, siden siste nullstilling.

Trykk på SET-knappen (S) for å velge triptimetellermodus (HrTRIP).

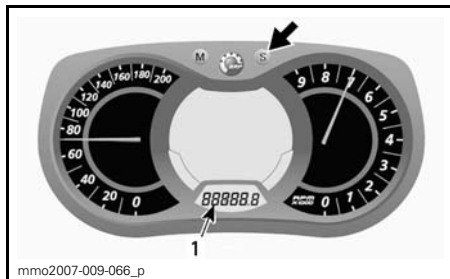

1. Triptimetellermodus (HrTRIP)

Trykk og hold SET-knappen (S) for å nullstille.

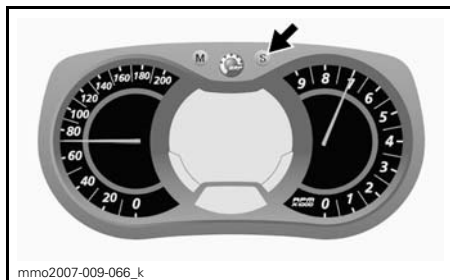

F) Klokke

Modeller med elektrisk start

OBS!: Denne klokken viser klokkeslettet bare i 24-timers format.

Trykk på SET-knappen (S) for å velge klokkemodus.

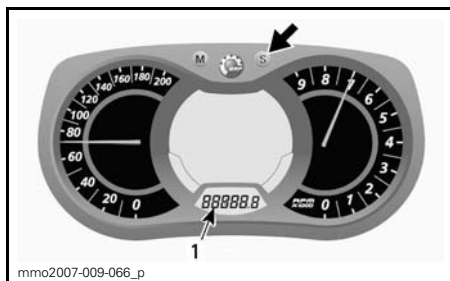

1. Klokkemodus

G) Drivstoffnivå

Søylemåler som kontinuerlig viser hvor mye drivstoff det er igjen på tanken.

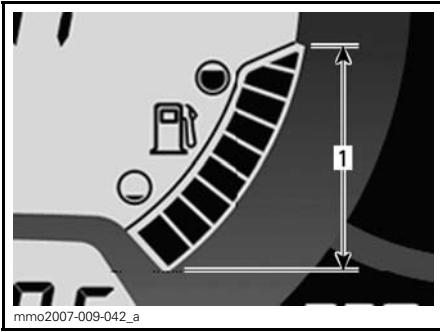

DRIVSTOFFNIVÅ
1. Bruksområde

H) Varmeintensitet for varmegasshåndtak

Søylemåler som viser varmeintensiteten.

Se under **VARMEHÅNDTAKSBRYTER** hvis du vil vite mer.

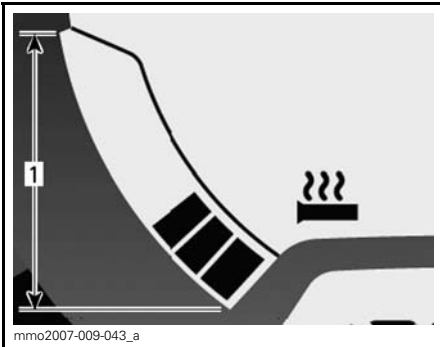

VARMEHÅNDTAK
1. Bruksområde

I) Varmeintensitet for varmegasshåndtak

Søylemåler som viser varmeintensiteten.

En søylemåler vil bli vist i stedet for drivstoffnivået når varmeintensiteten for varmegasshåndtaket aktiveres. Når du slipper den, går displayet tilbake til drivstoffnivå.

Se under **VARMEGASSHÅNDTAKSBRYTER** hvis du vil vite mer.

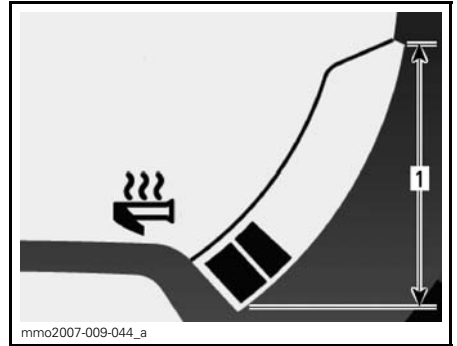

VARMEGASSHÅNDTAK
1. Bruksområde

J) Drivstofforbruk i øyeblikket

Beregner gjennomsnittlig drivstofforbruk under kjøring.

Gjør følgende for å vise gjennomsnittlig drivstofforbruk.

Trykk på **MODE**-knappen (M) for å velge display 1.

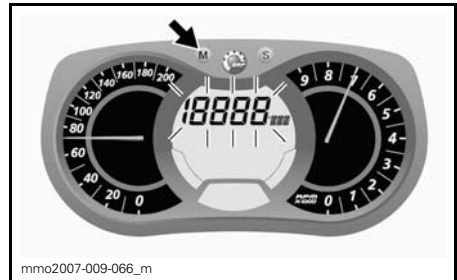

Trykk på **SET**-knappen (S) mens displayet blinker for å velge modus for drivstofforbruk i øyeblikket.

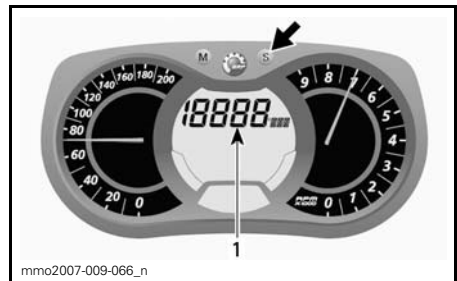

1. Modus for drivstofforbruk i øyeblikket

Trykk på MODE-knappen (M) for å be-
krefte valget, eller vent i 5 sekunder.



K) Totalt drivstofforbruk

Registrerer gjennomsnittlig drivstoff-
forbruk siden siste nullstilling.

Gjør følgende for å vise totalt drivstoff-
forbruk.

Trykk på MODE-knappen (M) for å vel-
ge display.



Trykk på SET-knappen (S) mens dis-
playet blinker for å velge modus for
totalt drivstofforbruk.

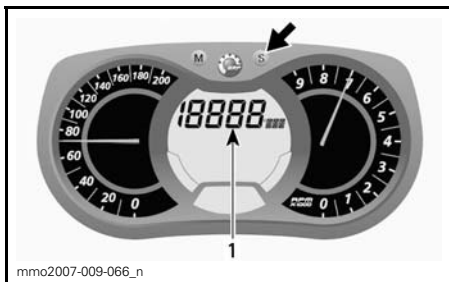

1. Totalt drivstofforbruk (TC)

TC vises når modusen er valgt.

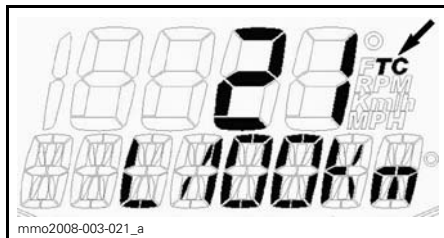

TYPEBILDE

Trykk på MODE-knappen (M) for å be-
krefte valget, eller vent i 5 sekunder.

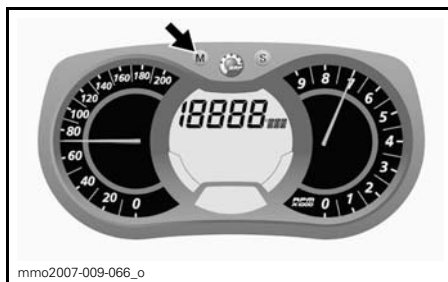

Still trippeltelleren til TRIP B for å nullstil-
le. Se under *TRIPTELLER "A" ELLER
"B"* hvis du vil vite mer.

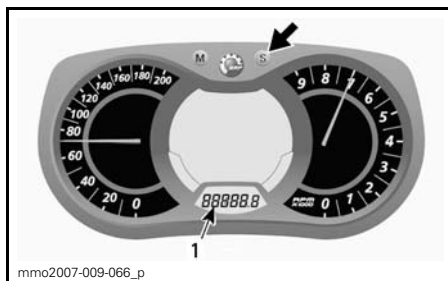

1. Trippeltellermodus (TRIP B)

Trykk og hold SET-knappen (S) for å
nullstille.

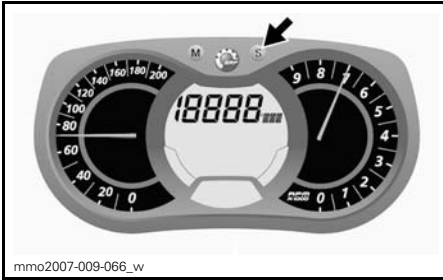

L) Meldingsdisplay

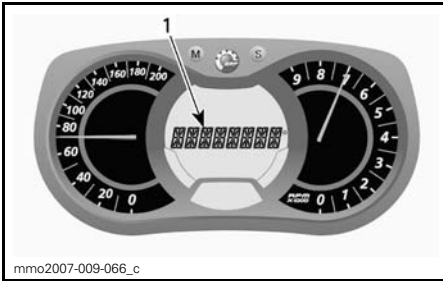

1. Meldingsdisplay

Se **KONTROLLAMPER OG MELDINGER** i denne delen for detaljer om vanlige meldinger.

Se **OVERVÅKINGSSYSTEM** for detaljer om meldinger relatert til feilfunksjon og D.E.S.S.

M) Kjølevæsketemperatur

Søylemåler som kontinuerlig viser temperaturen på motorens kjølevæske.

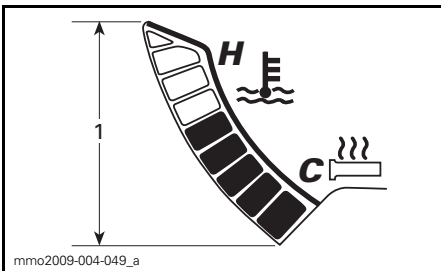

KJØLEVÆSKETEMPERATUR

1. Område

O) Høyeste hastighet

Registrerer høyeste hastigheten siden siste nullstilling.

Gjør følgende for å vise den høyeste hastigheten.

Trykk på MODE-knappen (M) for å velge display.



OBS!: Displayet blinker i omtrent 5 sekunder og returnerer deretter til forrige valgte modus hvis displayet ikke endres.

Trykk på SET-knappen (S) for å velge modus for høyeste hastighet (TOP_SPD).

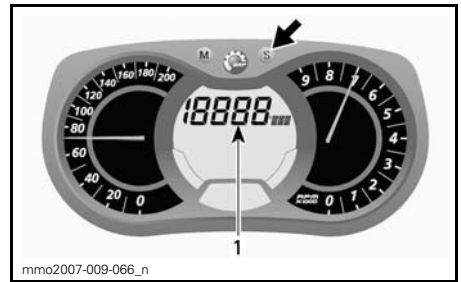

1. Modus for høyeste hastighet (TOP_SPD)

Trykk på MODE-knappen (M) for å bekrefte valget, eller vent i 5 sekunder.

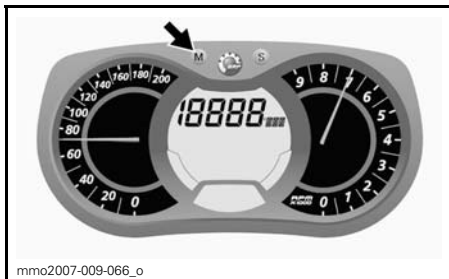

For å nullstille trykker du på MO-DE-knappen (M) for å velge modus.



OBS!: Displayet blinker i omtrent 5 sekunder og returnerer deretter til forrige valgte modus hvis displayet ikke endres.

Trykk på SET-knappen (S) for å velge modus for gjennomsnittshastighet (AVR_SPD).



Trykk og hold SET-knappen (S) innen 5 sekunder for å nullstille.

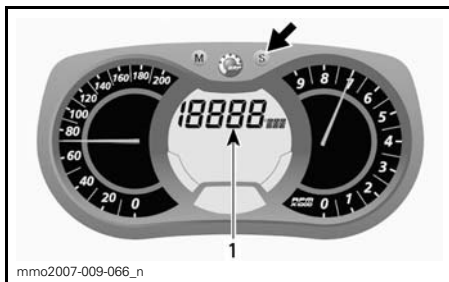

1. Modus for gjennomsnittshastighet (AVR_SPD)

Trykk på MODE-knappen (M) for å bekrefte valget, eller vent i 5 sekunder.

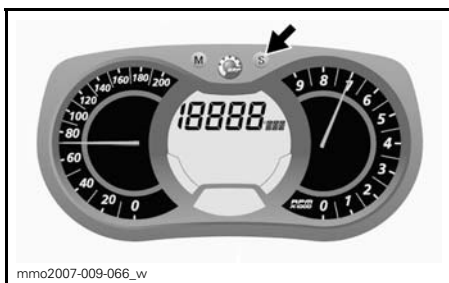

P) Gjennomsnittshastighet

Registrerer gjennomsnittshastigheten siden siste nullstilling.

Gjør følgende for å vise gjennomsnittshastigheten.

Trykk på MODE-knappen (M) for å velge display.



For å nullstille trykker du på MO-DE-knappen (M) for å velge modus.



Trykk og hold SET-knappen (S) innen 5 sekunder for å nullstille.

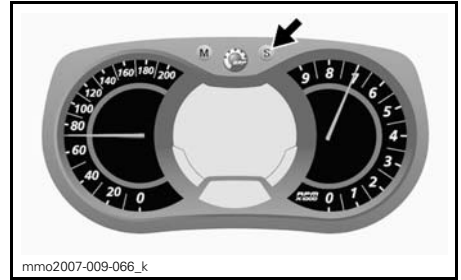

For å endre HOURS (timer) når verdien for HOURS blinker, bruker du SET-knappen (S) til å endre timene.

For å endre MINUTES (minutter) når verdien for HOURS (timer) blinker, bruker du MODE-knappen (M) til å bytte til minutter. Bruk SET-knappen (S) til å endre minuttene.

Trykk på MODE-knappen (M) for å lagre klokkeinnstillingen og avslutte modusen.

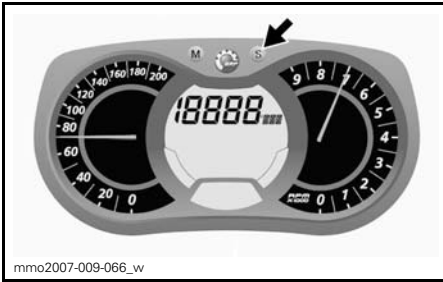

Valg av målenhet (KM/H eller MPH)

Enhetene kan angis med metrisk eller britisk standard. Kontakt en autorisert Lynx-forhandler.

Valg av språk

Displayspråket for måleren kan endres. Kontakt en autorisert Lynx-forhandler for å endre språk og konfigurere måleren slik du ønsker.

Måleroppsett

Klokkeinnstilling

OBS!: Denne klokken viser klokkeslettet bare i 24-timers format.

Trykk på SET-knappen (S) for å velge klokkemodus.

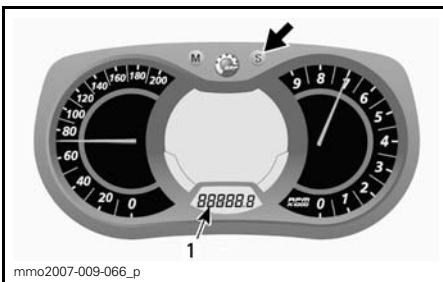

1. Klokkemodus

Trykk og hold SET-knappen (S) for å aktivere stilling av klokken.

13) Passasjer sete (1+1)

Et 1+1-sete leveres som standardutstyr.

! ADVARSEL

Mens de sitter må alle passasjerer kunne få god støtte for føttene på fotstøtten og alltid holde hendene på håndtakene. Disse fysiske tiltakene er vesentlige for å sikre at passasjerer er stabile og for å redusere risikoen for å bli kastet av.

Ta av passasjeretet

Gjør følgende for å ta av passasjeretet:

1. Koble fra tilbehørskontakten.

OBS!: Kontakten er plassert på venstre side av oppbevaringsboksen.



1. Tilbehørskontakt

2. Monter gummipluggen på kontakten.
3. Skyv inn låsetappen, og løft opp bakre del av setet.

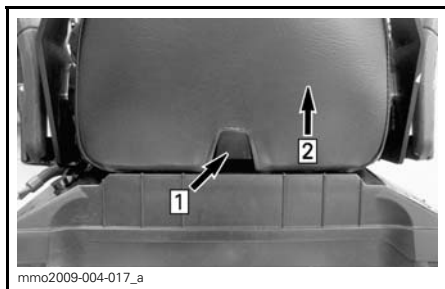

Steg 1: Trykk på tappen

Steg 2: Løft bakre del av setet

4. Skyv setet bakover, og sett det til side.

Montere passasjeretet

Gjør følgende for å montere passasjeretet:

1. Plasser passasjeretet vendt fremover på lokket på oppbevaringsboksen.

2. Vipp passasjeretet litt fremover, og plasser begge setekrokene i åpnin-gene på lokket på oppbevaringsboksen.

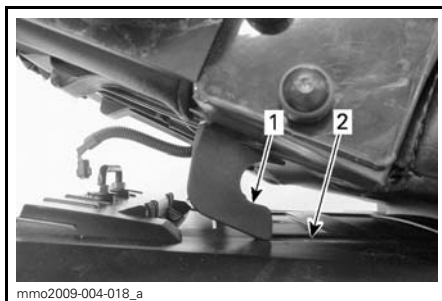

1. Setekrok
2. Åpning

3. Skyv passasjeretet mot førersetet, og trykk den bakre delen fast ned for å låse passasjeretet på plass.

OBS!: Du vil kjenne at det klikker på plass. Dobbeltsjekk at setet er sikret, ved å rykke i det for å kontrollere låsingen.

⚠ ADVARSEL

Kontroller at setet er skikkelig låst før du begynner å kjøre.

4. Koble til tilbehørskontakten.

14) Oppbevaringsrom

Oppbevaringsrommet er plassert bak førersetet.

⚠ ADVARSEL

Oppbevaringsrommet må være skikkelig lukket, og det må ikke inneholde skarpe gjenstander eller gjenstander som lett går i stykker.

Åpne lokket ved å trekke i og holde gummitappen sidelengs, og løft deretter høyre side av lokket eller passasjeretet hvis det er montert et.



Steg 1: Trekk i gummitappen
Steg 2: Løft høyre side

Kontakter for tilbehør er plassert på oppbevaringsrommet.

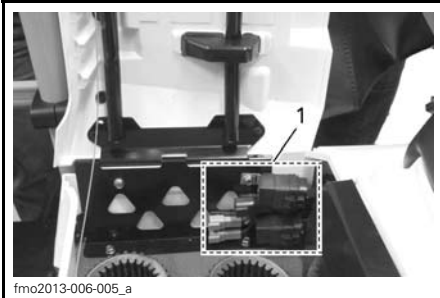

1. Tilkoblinger for tilbehør

Lokket lukkes ved å trykke det ned til det låses på plass.

Når passasjeretsetet er montert, må du i tillegg feste festestroppen til støtfangeren bak som vist.

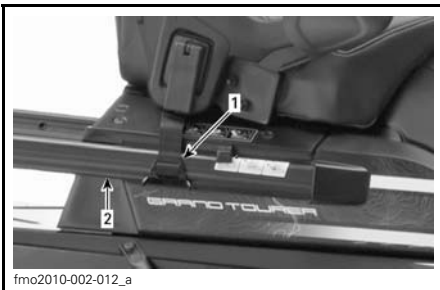

1. Festestropp
2. Støtfanger bak

⚠ VÆR OPPMERKSOM Når lokket lukkes og passasjeretsetet er montert, må det sikres med festestroppen.

15) Stativ bak

På stativet bak kan du oppbevare personlige eiendeler (bagasje), en drivstoffkanne eller oppbevaringsboksen.

⚠ ADVARSEL

Alle gjenstander på stativet bak må være skikkelig fastlåst. Ikke ta med gjenstander som lett går i stykker. For stor vekt på stativet kan redusere styrekontrollen.

⚠ ADVARSEL

Juster alltid fjæringen i forhold til belastningen. Kapasiteten til stativet er begrenset. **MAKSIMAL** last er 30 kg. Kjør meget sakte når du kjører med last. Unngå stor hastighet over ujevnheter.

16) Håndstropp

Håndstroppen gir et gripetak for føreren ved kjøring i skråninger.

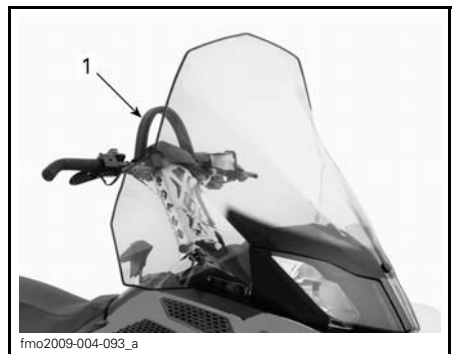

TYPEBILDE

1. Håndstropp

⚠ ADVARSEL

Denne stroppen er ikke for tauing, løfting eller for noe annet formål enn et gripehåndtak når forsterkning er nødvendig ved svært lav hastighet.

17) Feste

Bruk slepekroken sammen med en stiv slepestag for å slepe tilbehør.

Følg alltid produsentens anbefalinger ved tilkobling av tilbehør.

OBS!: Se dekalen på snøscooteren om vektkapasitet ved sleping.

⚠ ADVARSEL

Slep aldri tilbehør ved hjelp av et tau. Bruk alltid en stiv slepestag. Bruk av tau vil resultere i kollisjon mellom objektet og snøscooteren, og kan også føre til velt ved en kraftig fartsreduksjon eller kjøring ned en bakke.

J-type slepekrok

Koble til utstyr

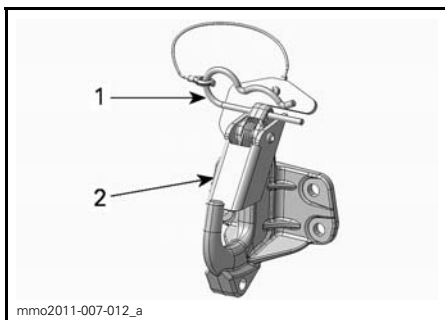

1. Låsesplint
2. Sikkerhetstapp

1. Ta ut låsesplinten.
2. Juster hullet festet i forhold til trekkroken.
3. Skyv inn utstyret forbi sikkerhetstappen.

4. Sikre sikkerhetstappen med låsesplinten.

Koble fra utstyr

1. Ta ut låsesplinten.
2. Trekk sikkerhetstappen fremover for å frigjøre utstyret fra festet.
3. Koble fra utstyret.
4. Sett på plass låsesplinten.

18) Sikringer

Det elektriske systemet er beskyttet med sikringer. Se *ELEKTRISK SYSTEM* hvis du vil vite mer.

Sikringsboksen er plassert på venstre side av snøscooteren bak setedekslet. Åpne nedre sidepanel og ta deretter av setedekslet på nedre venstre side for å få tilgang til sikringsboksen.

⚠ VÆR OPPMERKSOM Ikke bruk en sikring med høyere ampereverdi da det kan føre til alvorlig skade på de elektriske komponentene og / eller utgjøre en fare for brann.

⚠ ADVARSEL

Hvis sikringen har gått, må årsaken til feilen finnes og rettes før motoren startes på nytt. Kontakt en autorisert LYNX-forhandler for vedlikehold.



fmo2012-003-005

Batteri

Batteriet er plassert i oppbevaringsboksen under passasjeretsetet. Du får tilgang til batteriet ved å skyve batteridekselsporene på begge sider av dekslet og ta det av.



19) 12-volts strømuttak

På alle modeller er det plassert et 12 V strømuttak foran ved siden av rattstammen.

20) Drivreimvern

Ta av drivreimvernet

! ADVARSEL

Kjør ALDRI motoren:

- Uten at avskjerming og drivreimvernet er sikkert montert.
- Med panseret og / eller sidepanelene åpnet eller tatt av.

Prøv ALDRI å justere bevegelige deler mens motoren går.

OBS!: Drivreimvernet er med hensikt laget litt for stort for å få en spenning på stifter og holdere og hindre unødvendig støy og vibrasjon. Det er viktig at denne spenningen beholdes når du monterer på vernet igjen.

Ta av nødstoppsnorens hette fra motorstoppbryteren.

Se *BETJENINGSORGANER, INSTRUMENTER OG UTSTYR*, og åpne venstre sidepanel for motorrommet.

Ta ut låsesplinten.

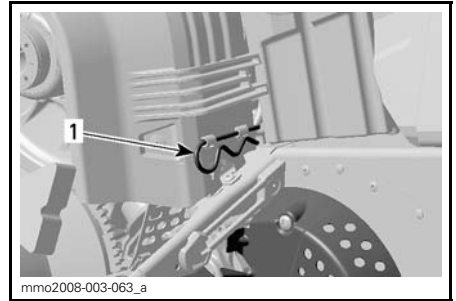

TYPEBILDE

1. Låsesplint

Løft den bakre delen av drivreimvernet, og løsne det fra tappene foran.

Montere drivreimvern

Når du monterer på drivreimvernet, må du plassere utfresingen mot fronten av snøscooteren.

Plasser drivreimvernåpningene foran over tappene.

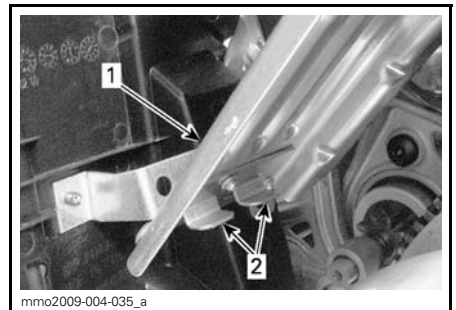

1. Drivreimvern

2. Tapper

Plasser festet over festestangen.

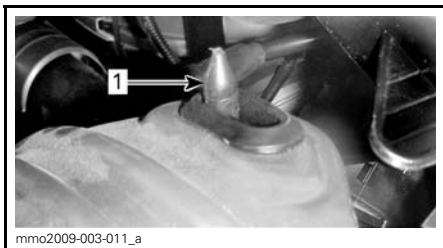

1. Festestang

Plasser bakre del av drivreimvernet over festet og sikre med låsesplinten.

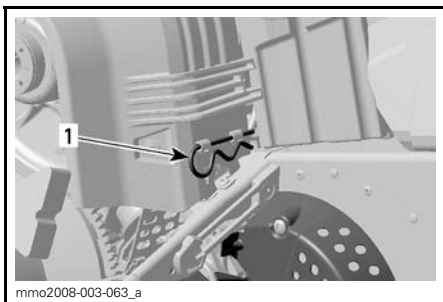

1. Låsesplint

21) Panser

⚠ ADVARSEL

Bruk aldri snøscooteren mens panseret er tatt av.

Ta av panseret

1. Ta av de øvre sidepanelene som forklart nedenfor.
2. Hekt av gummistroppene på begge sider.



1. Gummistropp

3. Skyv panseret fremover for å frigjøre tappene fra åpningene.

Sette på panseret

1. Plasser tappene på fremsiden og midten av panseret i sporene på bunnpannen.

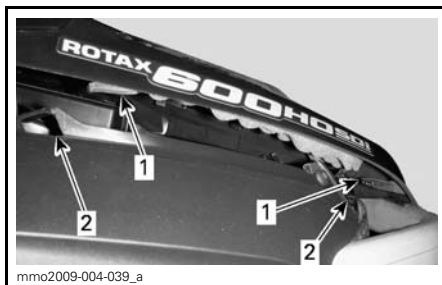

TYPEBILDE

1. Tapper
 2. Åpninger
2. Skyv panseret mot frontlyktene til det stopper.
 3. Hekt på gummistroppene.

22) Øvre sidepaneler

⚠ ADVARSEL

Bruk aldri snøscooteren mens sidepaneler er åpnet eller tatt av.

Ta av øvre sidepanel

1. Hekt av gummistroppen.

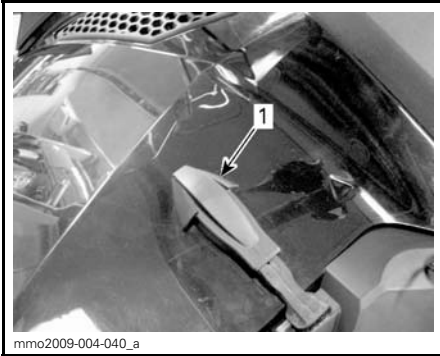

1. *Gummistropp*

2. Løft av den bakre delen av panelet for å frigjøre plasttappene fra konsollen.
3. Skyv panelet bakover.

Montere øvre sidepanel

1. Sett inn de nedre tappene på panelet i de nedre bunnpannesporene.

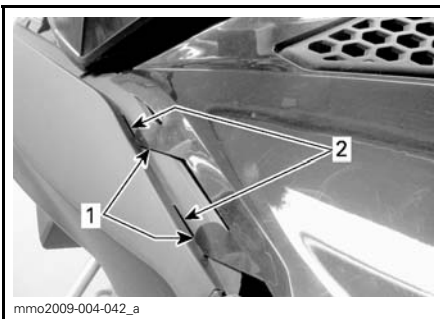

1. *Nedre paneltapper*
2. *Bunnpannespor*

2. Fest de øvre, midtre tappene til konsollen.

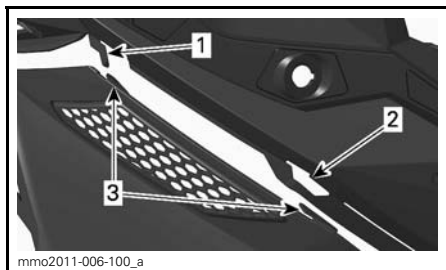

1. *Konsollkrok*
2. *Konsollspor*
3. *Midtre paneltapper*

3. Sett inn den bakre tappen i konsollsporet.

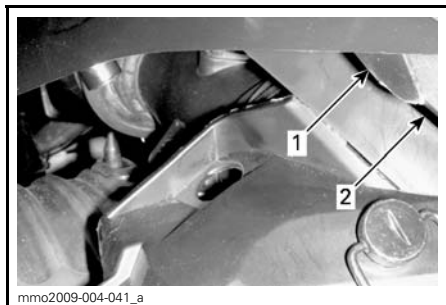

1. *Bakre tapp*
2. *Konsollspor*

4. Hekt på gummistropp.

23) Nedre sidepaneler

⚠ ADVARSEL

Bruk aldri snøscooteren mens sidepaneler er åpnet eller tatt av.

Åpne nedre sidepanel

1. Ta av det øvre sidepanelet som forklart ovenfor.
2. Hekt av gummistroppen.

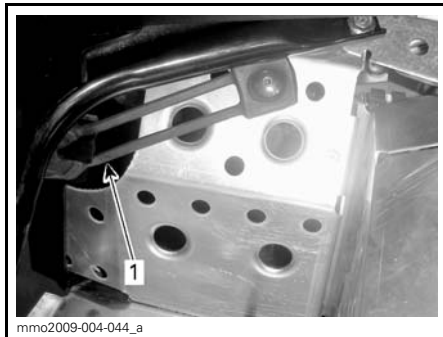

1. *Gummistropp*

3. Drei klemmen 1/4 omdreining mot klokken for å låse.

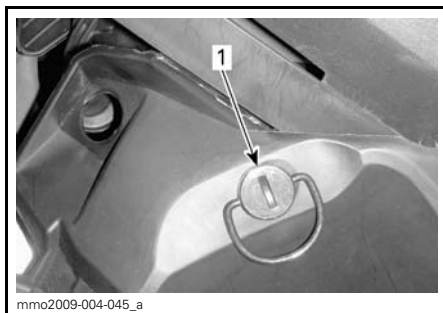

1. *Klemme*

4. Løft den bakre delen av sidepanelet litt, og åpne deretter sidelengs.

Lukke nedre sidepanel

1. Sett inn paneltappen i det nedre bunnpannesporet.

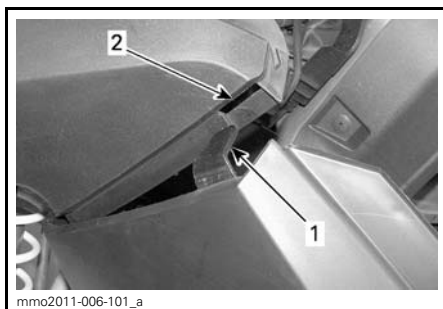

1. *Nedre sidepaneltapp*
2. *Bunnpannespor*

- Sett inn den nedre delen av sidepanelet over aluminiumskarosseriet og aluminiumstappene i panelsporet.

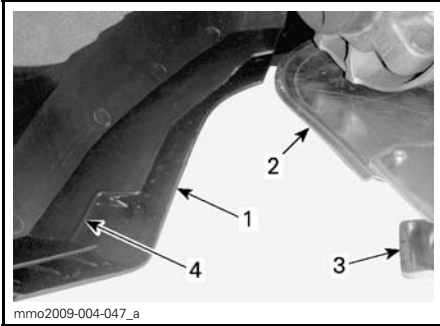

- Nedre del
- Aluminiumskarosseri
- Aluminiumstapp
- Panelspor

- Sett inn panelpluggen i tunnelhullet.

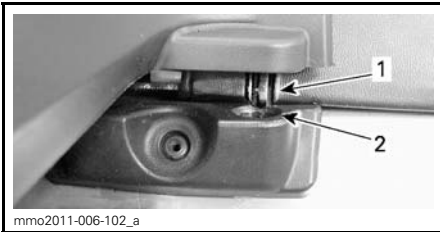

- Plugg
- Tunnelhull

- Hekt på gummistropen.
- Lås klemmen ved å dreie den 1/4 omdreining med klokken.

Ta av / montere nedre sidepanel

- Åpne det nedre sidepanelet som forklart ovenfor.
- Løft opp fremre del av sidepanelet, og frigjør den nedre hengselen fra sporet.
- Frigjør den øvre hengselen ved å senke panelet.

Bruk omvendt fremgangsmåte ved montering.

24) Tennpluggoppbevaring

Det er satt av plass i verkstøysettet for å holde reservetennpluggene tørre og hindre støt som kan påvirke justeringen av dem eller ødelegge dem.

OBS! Reservetennplugger følger ikke med snøscooteren.

OBS! Kontroller åpningen på tennpluggene slik det er beskrevet i *SPELFIKASJONER*, før montering.

⚠ VÆR OPPMERKSOM Ikke forsøk å justere tennpluggåpningen.

25) Brytere for bakkebrems (tilbehør)

Bakkebrems og brytere for bakkebrems selges som tilbehør.

Brytere for bakkebrems er plassert på venstre side av styret.

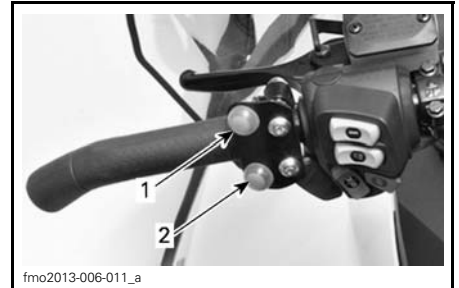

- Bakkebrems opp
- Bakkebrems ned

26) Bakkebrems (tilbehør)

Bakkebrems selges som tilbehør.

27) Kontrollbrytere for tilbehør

Kontrollbrytere for tilbehør er plassert på forsiden av konsollen.

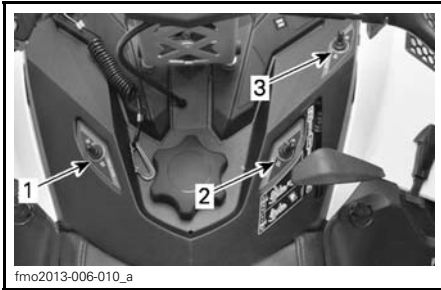

fmo2013-006-010_a

1. *Kjørehorn*
2. *Arbeidslys*
3. *Nødutstyr*

28) Nødutstyr og arbeidslys (tilbehør)

Nødutstyr og arbeidslys selges som tilbehør.

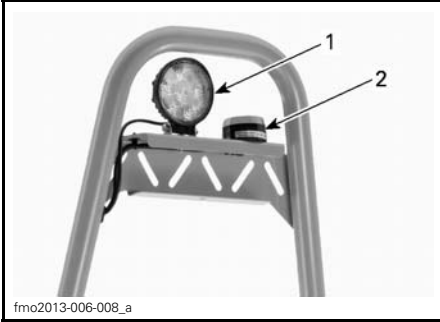

fmo2013-006-008_a

1. Arbeidslys
2. Nødutstyr

29) Bremselysindikator (tilbehør)

Bremselysindikatoren er plassert på venstre side av styret.

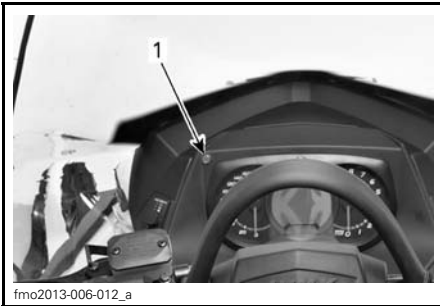

fmo2013-006-012_a

1. Bremselysindikator

30) Batteridisplay/ ladeplugg

Batteridisplayet/ladepluggen er plassert på venstre side av konsollen.



fmo2013-006-004_a

1. Batteridisplay/ladeplugg

Ladenivået vises med LED-indikasjon.

31) Utvidelsessett (tilbehør)

Utvidelsessett selges som tilbehør.

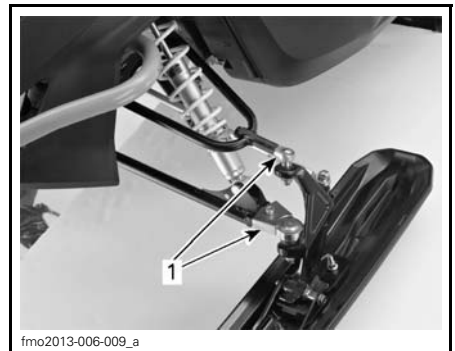

fmo2013-006-009_a

1. Utvidelsessett

32) Lasterom (tilbehør)

Lasterommet selges som tilbehør.

DRIVSTOFF OG OLJE

Drivstoffkrav

OBS! Bruk alltid ny bensin. Bensin vil oksidere, resultatet er tap av oktan, flyktige forbindelser og produksjon av gummi- og lakkansamlinger som kan skade drivstoffsystemet.

Alkoholholdig drivstoffblanding varierer etter land og region. Ditt kjøretøy har blitt konstruert for å benyttes med anbefalt drivstoff, men vær imidlertid klar over følgende:

- Bruk av drivstoff som inneholder alkohol over prosentandelen som er angitt av myndighetenes bestemmelser anbefales ikke og kan føre til følgende problemer i drivstoffsystemets deler:
 - Start- og driftsvanskeligheter
 - Foringelse av gummi- og plastikkdelene
 - Rust på metaldeler
 - Skade på innvendige motordeler.
- Kontroller jevnlig etter drivstofflekasjer eller andre uregelmessigheter i drivstoffsystemet dersom du mener alkoholinnholdet i bensinen overstiger de aktuelle myndighetsbestemmelsene.
- Alkoholblandet drivstoff tiltrekker seg og holder på fuktighet, noe som kan føre til fase-separasjon av drivstoffet. Dette kan føre til ytelsesproblemer for motoren eller motorskade.

Anbefalt drivstoff

Bruk blyfri bensin som inneholder MAKSIMALT 10 % etanol. Bensinen må ha følgende laveste oktantal:

DRIVSTOFF-TYPE	MOTOR	MINIMUM OKTANTALL
Drivstoff som kan inneholde opptil MAKS. 10 % etanol	1200 4-TEC	95 E10

OBS! Bruk oktantal i henhold til drivstofftype. Eksperimenter aldri med annet drivstoff. Motoren eller drivstoffsystemet kan skades hvis det brukes feil tyupe drivstoff.

Drivstofftilsetningsstoffer mot frost

Når du bruker alkoholtilsatt drivstoff, er det ikke nødvendig med ekstra kondensfjerner eller vannabsorberende tilsetninger, og dette bør ikke brukes.

Hvis du bruker drivstoff uten tilsatt alkohol, anbefaler vi bruk av isopropylbasert kondensfjerner i forholdet 150 ml kondensfjerner blandet i 40 L bensin.

Denne forholdsregelen tas for å redusere risikoen for oppbygging av rim/is i forgasserne eller andre komponenter i drivstoffsystemet, som i visse tilfeller kan føre til skade på motoren.

OBS!: Bruk kun metylhydratfri kondensfjerner.

Fylling av drivstoff

Skru av for å fylle opp tanken, og fest det så godt på igjen.

ADVARSEL

- Slå alltid av motoren før du fyller på drivstoff. Åpne lokket langsomt.
- Hvis du merker at det er trykkforskjell (det høres en blåse-lyd når du løsner tanklokket), må snøscooteren kontrolleres og/eller repareres før du bruker den igjen.
- Drivstoff er brannfarlig og eksplosivt under bestemte forhold.
- Bruk aldri åpen ild ved kontroll av drivstoffnivået.
- Ikke røyk, og ikke tillat bruk av åpen ild eller gnist i nærheten.
- Fyll alltid drivstoff i et godt ventilert område.
- Fyll aldri drivstofftanken helt opp før du plasserer snøscooteren i et varmt område. Når temperaturer øker, utvides volumet av drivstoffet og det kan renne over.
- Tørk alltid bort eventuelt drivstoffsøl fra snøscooteren.

OBS!: Ikke sitt på eller len deg på setet når drivstofftanklokket ikke er skikkelig på.

Anbefalt olje

MOTOR	ANBEFALT MOTOROLJE
1200 4-TEC	XPS SYNTETISK OLJE FOR 4-TAKTS MOTORER (HELÅRS) (P/N 619 590 114)

OBS! Motoren på denne snøscooteren er spesielt utviklet og godkjent med BRP XPS™ syntetisk olje for 4-takts motorer. BRP anbefaler sterkt å alltid bruke sin XPS syntetisk olje for 4-takts motorer. Skader som skyldes bruk av olje som ikke egner seg for motoren, dekkes ikke av den begrensede garantien fra BRP.

Hvis anbefalt olje ikke kan skaffes, kan du bruke SAE 0W40 syntetisk-basert olje som oppfyller kravene for API-klassifikasjonen SM.

INNKJØRINGSPERIODE

Innkjøring

Det kreves en innkjøringsperiode på 10 brukstimer eller 500 km for snøscooteren.

Etter innkjøringsperioden må snøscooteren kontrolleres av en autorisert Lynx-forhandler. Se under *VEDLIKEHOLD*.

Motor

I innkjøringsperioden:

- Unngå langvarig bruk av full gass.
- Unngå vedvarende akselerasjoner.
- Unngå cruise-hastigheter over lengre tid.
- Unngå overoppheting av motoren.

Korte akselerasjoner og hastighetsvariasjoner med gass er imidlertid bra ved innkjøring.

I løpet av de første timene under innkjøringen styrer motorstyringssystemet noen av motorparameterne, og det fører til at motorytelsen reduseres litt.

Drivrem

En ny drivrem krever en innkjøringsperiode på 50 km.

I innkjøringsperioden:

- Unngå kraftige akselerasjoner og reduksjoner i farten.
- Unngå å trekke last.
- Unngå å cruise i høy hastighet.

INSTRUKSJONER FOR BRUK

Startprosedyre for motorer

Fremgangsmåte

1. Sett på parkeringsbremsen.
2. Kontroller gashåndtakets funksjon en gang til.
3. Ta på hjelmen.
4. Kontroller at nødstoppsnorenens hette er på plass på motorstoppbryteren og at snoren er festet i hempen på klærne dine.
5. Kontroller at nødstoppbryteren for motoren står i PÅ-posisjon (opp).
6. Trykk på START-knappen for å koble inn den elektriske starteren og starte motoren. Slipp knappen med en gang motoren starter.

ADVARSEL

Bruk aldri gass når du starter motoren.

OBS! Ikke bruk den elektriske starteren i mer enn 10 sekunder om gangen. Du bør vente en tidsperiode på minst 30 sekunder mellom startsyklusene slik at den elektriske starteren rekker å kjøle seg ned.

7. Ta av parkeringsbremsen.

OBS!: Ikke ta av parkeringsbremsen ved første kaldstart. Utfør prosedyren for *OPPVARMING AV SNØSCOOTEREN* slik det er forklart nedenfor.

Starte motoren i nødtilfeller

1200 4-TEC-modell

Ikke prøv å utføre en nødstartprosedyre. Lad opp batteriet eller bytt det.

Oppvarming av snøscooteren

Kjøretøyet må varmes opp på følgende måte før hver kjøring:

1. Start motoren i henhold til anvisningene under *STARTPROSEDYRE MOTOR* ovenfor.
2. La motoren varmes opp ett til to minutter på tomgang.

OBS!: Det anbefales ikke å la motoren gå på tomgangshastighet i mer enn 10 minutter.

3. Ta av parkeringsbremsen.
4. Bruk gassen til drivreimskiven kobles inn. Kjør med lav hastighet de første to til tre minuttene.

OBS! Hvis snøscooteren ikke beveger seg når du gir gass, stopper du motoren og tar av nødstoppsnorenens hette fra motorstoppbryteren, og deretter gjør du følgende:

- Kontroller om skiene sitter fast på bakken. Løft opp én ski om gangen etter håndtaket, og sett den deretter ned igjen.
- Kontroller om beltet sitter fast på bakken. Løft opp snøscooteren nok til at beltet kommer klar av bakken, og sett den deretter ned igjen.
- Kontroller opphenget bak, og se etter om det har samlet seg hardpakket snø eller is som hindrer rotasjon av beltet. Rengjør området.

 VÆR OPPMERKSOM Bruk riktige løfteteknikker, og pass på å bruke føttene til å løfte. Ikke forsøk å løfte bakenden av snøscooteren hvis den er for tung for deg.

⚠ ADVARSEL

Pass på at nødstoppsnorens hette er tatt av når du skal stå foran snøscooteren eller være nær beltet eller komponenter i opphenget bak.

Bruke giret

OBS!

- Plasser alltid giret i 1. gir når du trekker last.
- Sett alltid giret i fri (N) når snøscooteren parkeres.
- Stopp helt opp og hold bremsen før du skifter gir til eller fra revers. Vent med å bruke gassen til du hører alarmlyden for revers.

Fri

Når giret settes i fri (N), kobles reimskivene fra beltet.

Skifte til revers

Gjør følgende for å koble inn revers:

1. Stopp snøscooteren helt opp.
2. Bruk og hold bremsen.
3. Med motoren på tomgang velger du revers (R) med girspaken.

OBS!: Du må trykke ned girspakknappen for å flytte fra girspaken fra fri til revers.

4. Trykk forsiktig på gasshåndtaket.

⚠ ADVARSEL

Revershastigheten er ikke begrenset. Vær alltid forsiktig, fordi du kan miste stabiliteten ved å kjøre fort i revers. Sitt alltid i setet. Kontroller at det ikke er hindringer eller personer bak før du fortsetter.

Skifte til drift fremover

Det finnes to gir fremover.

Gjør følgende for å koble inn et gir fremover:

1. Stopp snøscooteren helt opp.
2. Bruk og hold bremsen.
3. Med motoren på tomgang velger du lavt (1) eller høyt (2) gir med girspaken.
4. Trykk forsiktig på gasshåndtaket.

OBS!: Gir ikke når kjøretøyet beveges: Når du girer fra 1. til 2. gir eller motsatt, eller til revers, må kjøretøyet stoppes (kjøretøyet beveges ikke og o/min må være på tomgang).

Justering av skiftestang

1. Juster skiftestangen til en startlengde fra ende til ende på 258 mm
2. Monter stangen på snøscooteren
3. Sett giret i revers, og kontroller om spaken berører kanten av åpningen i konsollen.
4. Hvis den gjør det, forkorter du stangen ved å dreie stangen ½ omdreining og kontrollere på nytt.
5. Sett giret i 2. gir, og kontroller om spaken berører kanten av åpningen i konsollen.
6. Hvis den gjør det, forlenger du stangen ved å dreie stangen ½ omdreining og kontrollere på nytt.

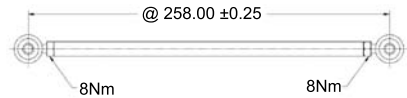

Stoppe motoren

Slipp gasshåndtaket, og vent til motoren går på tomgang.

Slå av motoren med nødstoppbryteren for motoren eller ved å dra av nødstoppsnorens hette fra motorstoppbryteren.

! ADVARSEL

Ta alltid av nødstoppsnørens hette fra motorstoppbryteren når scooteren ikke brukes, for å hindre at motoren starter ved et uhell, eller at barn eller andre bruker snøscooteren uten tillatelse eller at den stjeles.

Sleping av tilbehør

Bruk alltid en stiv slepe-
stang for å slepe tilbehør. Alle typer tilbehør som slepes, må ha reflekser på begge sider og bak. Kontroller de lokale forskriftene for krav om bremselys.

! ADVARSEL

Slep aldri tilbehør ved hjelp av et tau. Bruk alltid en stiv slepe-
stang. Bruk av tau vil resultere i kollisjon mellom objektet og snøscooteren, og kan også føre til velt ved en kraftig fartsreduksjon eller kjøring ned en bakke.

Sleping av en annen snøscooter

Hvis en snøscooter er skadet og må slepes, må du bruke en stiv slepe-
stang. Ta av drivreimen fra den skadede snøscooteren. Se *DRIVEREIM* i delen *VEDLIKEHOLDSPROSEDYRE*, og slep med moderat hastighet.

OBS! Fjern alltid drivreimen fra snøscooteren som skal slepes for å unngå skader på reimen og drivsystemet.

Kun i et nødstilfelle når en stiv slepe-
stang ikke er tilgjengelig, kan et tau brukes. Vær ekstra forsiktig når du fortsetter. I enkelte områder kan dette være ulovlig. Kontroller med statlige eller lokale myndigheter.

Ta av drivreimen, fest repet til skibene-
ne (stengene), få noen til å sitte på den snøscooteren som slepes, for å betjene bremsene, og slep med lav hastighet.

OBS! For å unngå skader på styre-
systemet må du aldri feste slepetau-
et til skiløkkene (håndtakene).

! ADVARSEL

Kjør aldri i høy hastighet når du sle-
per en skadet snøscooter. Kjør sak-
te og vær ekstra forsiktig.

JUSTERE KJØREEGENSKAPER

⚠ ADVARSEL

Justering av fjæringen kan påvirke manøvreringen av snøscooteren. Ta deg alltid tid til å bli kjent med snøscooterens oppførsel etter at du har justert fjæringen.

Snøscooterens kjøreegenskaper og komfort avhenger av hvordan fjæringen justeres.

Valg av fjæringsinnstillinger varierer med last, førerens vekt, personlige ønsker, kjørehastighet og terrengforholdene.

⚠ ADVARSEL

Før du fortsetter med justering av fjæringen gjør du følgende:

- Parker på et trygt sted.
- Ta av nødstoppsnoren hette fra motorstoppbryteren.
- Bruk egnede løfteverktøy eller få hjelp til å fordele belastningen. Hvis du ikke bruker et løfteverktøy, må du bruke riktige løfteteknikker og passe på å bruke føttene til å løfte.
- Ikke forsøk å løfte for- eller bakenden av snøscooteren hvis den er for tung for deg.
- Støtt fronten av snøscooteren opp fra bakken med et egnet redskap før du justerer skienes fjæring.
- Støtt bakenden av snøscooteren opp fra bakken med et bredt snøscooterstativ med avbøingspanel.
- Kontroller at støtteenheten er stabil og sikker.

Tilpass hver justeringen én om gangen. Det kan for eksempel være nødvendig å justere den midtre fjæren på nytt etter at frontfjærene er justert. Testkjør snøscooteren under de samme

forholdene: løype, hastighet, snø, kjørestilling osv. Juster og test på nytt. Fortsett metodisk til du er fornøyd.

Følgende retningslinjer gjelder for fininnstilling av fjæring.

FABRIKKINNSTILLINGER FOR FORHÅNDSBELASTNING AV FJÆR FORAN OG BAK			
MODELL	SKI	FREMRE ARM	BAKRE ARM
69 Ranger Alpine 1200 4-TEC	6 mm / kamposisjon nr. 2	13 mm / kamposisjon nr. 5	5 mm / kamposisjon nr. 1



DOBBEL STØTDEMPER BAK
1. Justering av bakre fjæring

Justering av fjæring bak

OBS! Når du justerer bakre fjæring, kontrollerer du beltestrammingen og justerer om nødvendig.

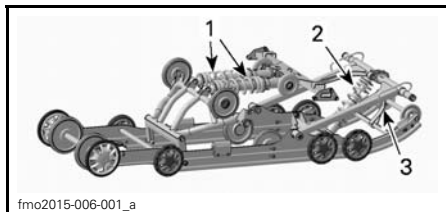

fmo2015-006-001_a

FJÆRING BAK PPS-6900-F

1. Justerbar bakre fjær for komfort og kjørehøyde
2. Midtre fjær for styreegenskaper
3. Stoppreim for snøscooterens vektoverføring

Stoppreim

Kjør sakte, og akselerer så for fullt.

Legg merke til styreegenskapene.

Juster lengden på stoppreimen i henhold til dette.

OBS! Når lengden på stoppreimen endres, må beltestrammingen justeres på nytt.

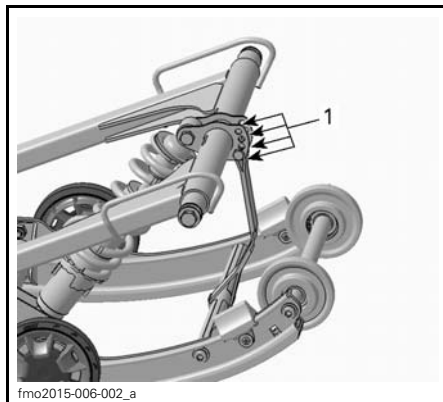

fmo2015-006-002_a

TYPEBILDE

1. Justeringshull (stoppreim)

OBS! Reduksjon av stoppreimens lengde kan redusere komforten. Hvis kjønes ut som vektoverføringen for stor, kan du prøve å justere innkoblingsblokkene først.

Når snøscooteren kjøres i dyp snø, kan det være nødvendig å variere stoppreimens lengde og/eller kjørestillingen for å endre vinkelen beltet kjører med mot snøen. Førerens kjennskap til de forskjellige justeringene og med snøforholdene vil gi den mest effektive kombinasjonen.

Generelt sett gir et lengre innstilling for stoppreimen bedre ytelse i dyp snø på flat mark.

Fjærer bak

Forhåndsbelastning av fjæring bak har effekt på komfort, kjørehøyde og kompenserings for last.

Justering av forhåndsbelastning av fjæring bak forskyver også vekten av snøscooteren forover. Resultatet er at mer eller mindre vekt belastes skiene. Det har betydning for ytelsen i dyp snø, kraften som brukes til styring, og håndtering.

Hvis du så vidt tar nedpå under de verste kjøreforholdene, er det et tegn på at fjæringen er godt justert.

REFERANSETABELL	
VEKTOVERFØRING (SKITRYKK)	TILTAK
Komfortabel: God vektoverføring (lett trykk)	Trenger ingen justering
Lett: For stor vektoverføring (løft opp fra bakken)	Reimen er for lang, reduser reimlengde
Tung: Ikke nok vektoverføring (høyt trykk)	Reimen er for kort, øk reimlengden

Øk eller redusert lengden på reimen ved å skifte til et annet hull.

HANDLING	RESULTAT
Øke forhåndsbelastningen	Stivere fjæring bak
	Høyere bakre del
	Bedre egenskaper for absorpsjon av dumper
	Tyngre styring
Redusere forhåndsbelastningen	Mykere fjæring bak
	Lavere bakre del
	Dårligere egenskaper for absorpsjon av dumper
	Lettere styring
	Bedre ytelse og håndtering i dyp snø

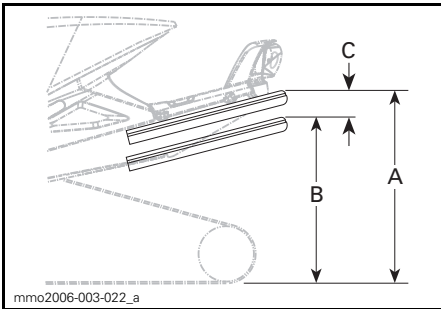

- A. Fjæring helt utstrekt
 B. Fjæringen er presset sammen med fører, passasjerer og last på
 C. Avstanden mellom A og B må ikke være lengre enn 50 til 75 mm, se tabell

REFERANSETABELL	
C	HVA SOM MÅ GJØRES
50 til 75 mm	Trenger ingen justering
Mer enn 75 mm	Justert for mykt, øk forhåndsbelastning (se justering av forhåndsbelastning)
Mindre enn 50 mm	Justert for hardt, reduser forhåndsbelastning (se justering av forhåndsbelastning)

OBS! Hvis spesifikasjonene ikke kan oppnås med originalfjærene, kan du kontakte en autorisert Lynx-forhandler for å få andre tilgjengelige fjærer.

OBS! Drei alltid den venstre justeringskammen med klokken og den høyre kammen mot klokken for å øke fjærens forhåndsbelastning.

Midtre fjær

Kjør i moderat hastighet i sporet.

Hvis styret føles for lett eller for tregt å svinge, justerer du den midtre fjæren i henhold til dette.

⚠ ADVARSEL

Før du fortsetter med justering av fjæringen gjør du følgende:

- parker på et trygt sted
- ta av nødstoppsnorens hette
- løft bakenden av snøscooteren fra bakken med et bredt snøscooterstativ med avbøyingspanel
- kontroller at løfteredskapet er stabilt og sikret.

REFERANSETABELL

STYREEGENSKAPER	TILTAK
Enkel å styre (nøytral)	Trenger ingen justering
Tyngre å svinge (overstyring)	Justert for mykt, øk forhåndsbelastning
Meget lett å dreie (understyring)	Justert for hardt, reduser forhåndsbelastning

Bruk verktøyet for justering av fjæring i verktøykassen, og drei justeringskammen for å velge ønsket forhåndsbelastning.

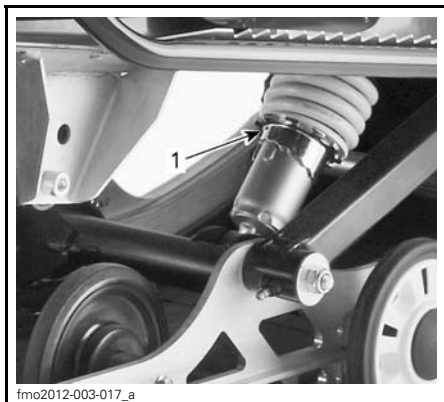

1. Justeringskam

Kjøring i dyp snø

Når snøscooteren kjøres i dyp snø, kan det være nødvendig å variere stoppreimens lengde og/eller kjørestillingen for å endre vinkelen beltet kjører med mot snøen. Førerens kjennskap til de forskjellige justeringene og med snøforholdene vil gi den mest effektive kombinasjonen.

Justere fjæringen foran

Fjærer foran

Forhåndsbelastningen på fjæren foran har betydning for stivheten til fjæringen foran.

Forhåndsbelastningen på fjæren foran har også betydning for styreegenskapene.



TYPEBILDE – FJÆRING FORAN
1. Frontfjærer for manøvrering

⚠ ADVARSEL

Juster alltid begge frontfjærene til samme posisjon.

REFERANSETABELL

MANØVRERING	TILTAK
God: Det er komfortabelt å dreie styret	Trenger ingen justering
Dårlig: Det er for lett å svinge styret	Justert for mykt, øk fjærens forhåndsbelastning
Dårlig: Det er for tungt å svinge styret	Justert for hardt, reduser fjærens forhåndsbelastning



TYPEBILDE – FORHÅNDSBELASTNING
KAMTYPE
1. Justeringskam

Snøscooterens oppførelse i forhold til justering av fjæring

PROBLEM	KORRIGERENDE TILTAK
Vandring av fjæring foran	Kontroller justering av skiene og hellingsvinkelen (camber). Kontakt en autorisert Lynx-forhandler. Reduser skiernes marktrykk. <ul style="list-style-type: none"> – Reduser fjærbelastningen for fjæringen foran. – Øk den midtre fjærens forhåndsbelastning. – Reduser den bakre fjærens forhåndsbelastning.
Snøscooteren virker ustabil og synes å vri seg rundt midtpunktet	Reduser belastningen den bakre fjæringens fremre arm. <ul style="list-style-type: none"> – Reduser den midtre fjærens forhåndsbelastning. – Øk den bakre fjærens forhåndsbelastning. – Øk fjærbelastningen for fjæringen foran.
Styringen føles for tung	Reduser skiernes marktrykk. <ul style="list-style-type: none"> – Reduser fjærbelastningen for fjæringen foran. – Øk den midtre fjærens forhåndsbelastning.
Bakenden av snøscooteren virker for stiv	Reduser den bakre fjærens forhåndsbelastning.
Bakenden av snøscooteren virker for myk	Øk den bakre fjærens forhåndsbelastning.
Støtdemperen for fjæringen bak trykkes ofte helt inn	Øk lengden på stoppreimen. Øk den midtre fjærens forhåndsbelastning.
Beltet spinner for mye i starten	Øk lengden på stoppreimen.

TRANSPORT AV SNØSCOOTEREN

Pass på at lokket på beholderne for olje og drivstoff sitter skikkelig.

Lastebiler der planet kan vip-
pes, kan enkelt utstyres med
en vinsjmekanisme for å oppnå
maksimal sikkerhet ved lasting.

Selv om det kan virke enkelt, må du
aldri kjøre snøscooteren opp på et
lasteplan eller noen annen type for
tilhenger eller kjøretøy.

Mange alvorlige ulykker har skjedd ved
kjøring opp på og over tilhengere.

Fest snøscooteren godt, både foran
og bak, selv på korte transportetapper.

Pass på at alt utstyr er festet godt.

Dekk over snøscooteren under
transport for å unngå at veistøv fører
til skade.

Pass på at tilhengeren imøtekommer
myndighetenes krav. Pass på at fes-
tet og sikkerhetskjedet er sikkert og at
bremsene, blinklysene og markerings-
lysene fungerer.

VEDLIKEHOLD

INNKJØRINGSKONTROLL

Etter de første 10 timene drift eller 500 km, avhengig av hva som inntreffer først, må snøscooteren din kontrolleres av en autorisert Lynx-forhandler. Den første innkjøringskontrollen er spesielt viktig og må ikke forsømmes.

OBS!: Innkjøringskontrollen som utføres, bekostes av snøscooterens eier.

INNKJØRINGSKONTROLL (4-TAKT)	
MOTOR	Inspiser motorpakninger og -tetninger og se etter lekkasjer
	Inspiser eksossystemet og se etter lekkasjer
	Kontroller kjølevæskens nivå
	Skift motorolje og oljefilter
BENSINSYSTEM	Inspiser drivstoffrør og tilkoblinger
	Inspiser gassvaier
DRIVSYSTEM OG BREMSESYSTEM	Inspiser variatorreim
	Inspiser variatorskiver visuelt
	Kontroller tiltrekkingsmoment på motorvariatores festebolt.
	Inspiser sekundærvariator
	Kontroller forspenn på sekundærvariator
	Juster og linjer inn belte
	Bytt kjedekasse/gir olje
	Bytt til NY tetningsring ved oljeskift. Påfør LOCTITE 542 på gjengene til pluggen (XU-modeller)
	Juster kjeden (Ikke modeller utstyrt med girkasse)
	Kontroller bremsevæsknivå
Inspiser bremseslange, -klosser og -skive	
STYRESYSTEM	Inspiser styremekanisme
	Inspiser ski og styreskinner
RAMME	Trekk til skruene på rammepyramidestangen med angitt tiltrekkingsmoment
	Trekk til på nytt skruer for profil bak (6 stk.) til 40 N•m (kun XU-modeller)
	Trekk til på nytt skruene på A-armens bakre pyramide til angitt tiltrekkingsmoment (XU-modeller 14 N•m)
FJÆRINGSYSTEM	Inspiser fjæring foran
	Inspiser fjæring bak (inkludert stoppreimer og glidesko)

SKJEMA OVER PERIODISK VEDLIKEHOLD

ADVARSEL

Det anbefales å få hjelp fra en autorisert Lynx-forhandler for regelmessig kontroll av andre komponenter eller systemer som ikke dekkes i denne håndboken. Hvis ikke annet er angitt skal motoren være kald og ikke gå. Ta av nødstoppsnørens hette (DESS-nøkkelen) før du utfører vedlikehold eller justeringen, hvis ikke noe annet er spesifisert. Snøscooteren må være parkert på et sikkert sted borte fra sporet.

ADVARSEL

Ta hensyn til merknader merket ADVARSEL og FORSIKTIG angitt i håndboken for punktet som blir kontrollert. Når tilstanden til en komponent ikke er tilfredsstillende, må du skifte dem med originale BRP-deler eller tilsvarende godkjente deler.

Det kan hende enkelte punkter ikke gjelder for din modell.

VEDLIKEHOLDSPLAN (4-TAKTS)

OBS!: Vedlikeholdsplanen fritar ikke fra behovet for kontroll før kjøring.

HVER 1.500 KM	
DRIVSYSTEM	Modeller med girkasse: Kontroller oljenivå

HVER 3.000 KM ELLER HVERT ÅR (AVHENGIG AV HVA SOM INNTREFFER FØRST)	
MOTOR	Kontroller alla varmeskjold
	Inspiser eksossystemet og se etter lekkasjer (
DRIVSYSTEM OG BREMSESYSTEM	Inspiser og rengjør motorvariator
	Kontroller tiltrekkingsmoment på motorvariatores festebolt.
	Kontroller sekundærvariatores forspenn
	Rengjør sekundærvariator
	Juster og linjer inn belte
	Inspiser bremseslange, -klosser og -skive
STYRESYSTEM	Inspiser styremekanisme
FJÆRINGSYSTEM	Inspiser fjæring foran
	Kontroller boggi og stoppreim. PPS Boggi REX modeller: Skift stoppreim.
	Smør skifjæring og boggi, alltid når kjøretøyet har vært brukt under våte forhold (våt snø eller vann)
	Sjekk foring og lager på skibenet. Skift ut hvis det er nødvendig.
	Modeller med T/A støtdempere: oljebytte / vedlikehold

HVER 6.000 KM ELLER FØR SESONGSTART (AVHENGIG AV HVA SOM INNTREFFER FØRST)	
MOTOR	Skift motorolje og oljefilter

HVER 6.000 KM ELLER HVERT 2. ÅR (AVHENGIG AV HVA SOM INNTREFFER FØRST)	
BENSINSYSTEM	Skift bensinslange filter
DRIVSYSTEM OG BREMSESYSTEM	Skift TRA variatores glidesko, O-ringer og glideforinger skive og kontroller ramper
	Bytt bremsevæske
	Inspect throttle cable
	Smør sporene på leddene mellom QRS-akselen og girboksen
	Smør sporene på leddene mellom dreven remskive og QRS-akselen

**HVER 10.000 KM ELLER HVERT 3. ÅR
(AVHENGIG AV HVA SOM INNTREFFER FØRST)**ELEKTRISK
SYSTEM

Bytt tennplugger

HVER 20.000 KM

MOTOR

Kontroller ventilklaring og juster hvis nødvendig

HVERT 5. ÅR

MOTOR

Bytt kjølevæske

VEDLIKEHOLDSPROSEDYRER

Denne delen inneholder instruksjoner for grunnleggende vedlikeholdsprosedyrer. Hvis du har nødvendige mekaniske ferdigheter og riktig verktøy, kan du utføre disse prosedyrene. Hvis ikke, må du kontakte en autorisert Lynx-forhandler.

Andre viktige punkter i vedlikeholdsplanen som er vanskeligere å utføre og krever spesialverktøy, utføres best hos en autorisert Lynx-forhandler.

⚠ ADVARSEL

Slå av motoren, ta av nødstoppsnørens hette, og følg disse vedlikeholdsprosedyrer når du utfører vedlikehold. Hvis du ikke følger prosedyrene nøye, kan du bli skadet av varme deler, bevegelige deler, elektrisitet, kjemikalier eller andre farer.

⚠ ADVARSEL

Hvis det blir nødvendig å ta bort en sperreanordning (for eksempel låsetapper, selvlåsende fester osv.) når du utfører demontering/montering, må du alltid bytte ut med en ny.

Forfilter luftinntaksliddemper

Kontroll av forfilter for luftinntaksliddemper

Kontroller at forfilteret for luftinntaksliddempere er riktig montert, rengjort og i god stand.



1. Forfilter

Forfilteret tas ut ved å bare trekke det ut.

Forfilteret monteres ved å skyve det tilbake på plass og passe på at det festes skikkelig.

Motorkjølevæske

⚠ ADVARSEL

Ikke åpne lokket på kjølevæsketanken mens motoren er varm.

Kjølevæskeniå

Ta av det øvre sidepanelet på høyre side. Se *SIDEPANELER* under *BETJENINGSORGANER, INSTRUMENTER OG UTSTYR*.

Nivålinjen for kald væske er like over festeklemmen.

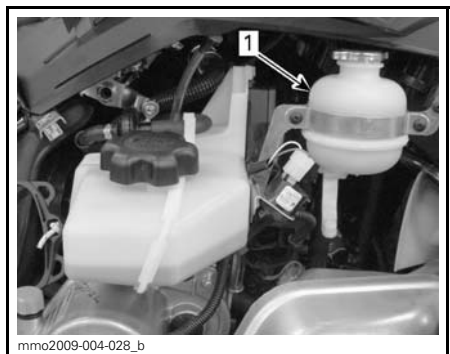

TYPEBILDE

1. Linje for kaldt nivå

Kontrollere kjølevæsknivået ved romtemperatur med tankklokken tatt av. Væsken skal være på linjen for kaldt nivå (kald motor) på kjølevæsketanken.

OBS! Når du kontrollerer kjølevæsknivået ved lav temperatur, kan det være litt under nivålinjen for kald væske.

Når du skal fylle på kjølevæske, løsner du festet for kjølevæsketanken og trekker tanken litt utover for å gi plass til lokket.

Hvis det blir nødvendig å fylle på mye kjølevæske, eller hvis hele systemet må fylles opp, kontakter du en autorisert Lynx-forhandler.

Anbefalt motorkjølevæske

Bruk alltid etylenglykolbasert frostvæske som inneholder korrosjonshindrende midler spesielt beregnet for forbrenningsmotorer av aluminium.

Kjølesystemet må fylles med en BRP FERDIGBLANDET KJØLEVÆSKE (P/N 619 590 183) eller med destillert vann og frostvæske (50 % destillert vann, 50 % frostvæske).

Motorolje (1200 4-TEC)

Motoroljenivå

OBS! Kontroller nivået før hver kjøring, og etterfyll ved behov. Ikke fyll på for mye. Hvis motoren brukes med feil oljenivå, kan den få alvorlige skader. Tørk av eventuelt oljesøl.

Plasser snøscooteren på et vannrett underlag, og gjør følgende for å kontrollere oljenivået:

1. Start motoren og la den gå til den når normal driftstemperatur. Motoren har normal driftstemperatur når bakre radiator blir varm, som er en indikasjon på at termostaten er åpen.
2. La motoren gå på tomgang i 30 sekunder eller mer.
3. Stopp motoren.

4. Åpne venstre sidepanel. Se *BETJENINGSORGANER, INSTRUMENTER OG UTSTYR*.
5. Ta av drivreimvernet. Se *DRIVREIMVERN*.
6. Ta ut peilestaven fra påfyllingsrøret, og tørk den ren.
7. Sett peilestaven helt inn i påfyllingsrøret.
8. Ta ut peilestaven, og kontroller oljenivået. Oljenivået skal være mellom MIN- og MAX-merkene som vist. Fyll på om nødvendig.

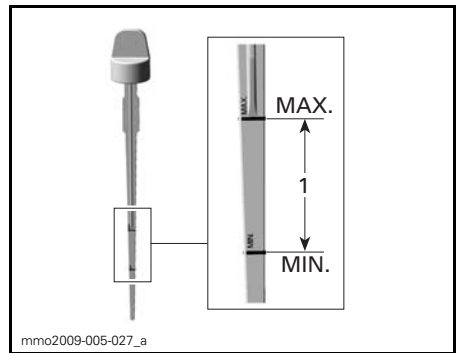

1. Oljenivå mellom MIN- og MAX-merkene.

⚠ VÆR OPPMERKSOM
Motoroljen kan bli meget varm.

⚠ ADVARSEL
Tørk av eventuelt oljesøl. Olje er meget brannfarlig når den er varm.

Eksossystem

Kontroll av eksossystem

Utblåsningsrøret på eksospotten må sentreres med utløpshullet i bunnpannen. Eksossystemet må være fritt for rust eller lekkasje. Kontroller at alle deler er sikkert på plass.

Kontroller tilstanden til festefjærene, og bytt om nødvendig.

Eksossystemet er laget for å redusere støy og forbedre motorens totale ytelse. Endringer kan være brudd på lokale lover.

OBS! Hvis en komponent i eksossystemet fjernes, endres eller skades, kan omfattende motorskade være resultatet.

Tennplugger

Kontroll eller bytte av tennplugger må gjøres av en autorisert Lynx-forhandler.

Bremsevæske

Anbefalt væske

Bruk kun DOT 4-bremsevæske fra en uåpnet beholder. En åpent beholder kan inneholde forurensning eller kan ha absorbert fuktighet fra luften.

⚠ ADVARSEL

Bruk kun DOT 4-bremsevæske fra en uåpnet beholder. Unngå alvorlige skader på bremsesystemet ved å ikke bruke andre væsker enn den anbefalte. Bland heller ikke ulike væsker ved påfylling.

OBS! Bremsevæske kan skade lakkerte deler og plastdel. Vær forsiktig. Skyll grundig ved eventuelt søl av væske.

Bremsevæsknivå

Plasser snøscooteren på et jevnt underlag.

Kontroller at nivået til bremsevæskan (DOT 4) i beholderen er riktig. Fyll på væske (DOT 4) etter behov.

⚠ ADVARSEL

Bruk kun DOT 4-bremsevæske fra en uåpnet beholder. Unngå alvorlige skader på bremsesystemet ved å ikke bruke andre væsker enn den anbefalte. Bland heller ikke ulike væsker ved påfylling.

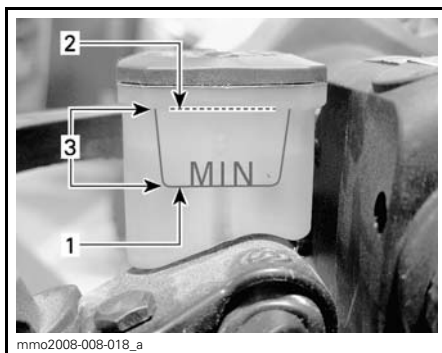

1. Minimum
2. Maksimalt
3. Bruksområde

OBS! Bremsevæske kan skade lakkerte deler og plastdel. Vær forsiktig. Skyll grundig ved eventuelt søl av væske.

Girboksolje

Anbefalt girolje

ANBEFALT GIROLJE

XPS Syntetisk girolje (75W 140) (P/N 619 590 182)

OBS! Girkassen olje må oppfylle kravene i API GL 5 klasse. Girkasseoljen må tilfredsstillere kravene for API GL 5-klasse. Denne snøscooterens girkasse er utviklet og godkjent for bruk av XPS syntetisk girolje. BRP anbefaler på det sterkeste bruk av XPS syntetisk girolje til enhver tid. Skader etter bruk av olje som er uegnet for girkassen vil ikke dekkes av BRP

Oljenivå på girboks

Med snøscooteren på et jevnt underlag kontrollerer du oljenivået ved å ta ut kontrollpluggen på venstre side av girkassen.

Oljenivået må nå det gjengede hullets nedre kant.

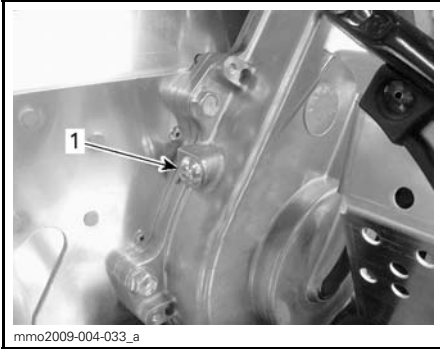

1. Kontrollplugg

Slik fyller du på olje:

1. Ta av påfyllingslokket.



TYPEBILDE

1. Lokk

2. Tøm anbefalt olje i girkassen gjennom påfyllingshullet til oljen kommer ut gjennom hullet for kontrollpluggen.

3. Sett på plass kontrollpluggen, og trekk til i henhold til spesifikasjonen.

KONTROLLER TILTREKKING AV PLUGG

10 N•m ± 1 N•m

Drivreim

Kontrollere drivreim

Kontroller om det er sprekker, frynser eller unormal slitasje (ujevn slitasje, slitasje på én side, manglende knaster, sprukket konstruksjon). Hvis du finner unormal slitasje, skyldes dette sannsynligvis at reimskivene er feil justert, for høyt turtall på frossen mark, raske oppstarter uten oppvarmingsperiode, rust eller grad på kanten av skiven, olje på beltet eller skjev reservereim. Kontakt en autorisert Lynx-forhandler.

Ekstra drivreim

En ekstra drivreim kan oppbevares i oppbevaringsboksen.

OBS! Ekstra drivreim følger ikke med snøscooteren.

⚠ VÆR OPPMERKSOM For å unngå skade på drivreimen må du passe på at det ikke legger gjenstander som kan skade den, i oppbevaringsboksen.

Bytte drivreim

Ta av drivreimen

1. Ta av nødstoppsnoren's hette fra motorstoppbryteren.
2. Åpne venstre sidepanel. Se *BETJENINGSORGANER, INSTRUMENTER OG UTSTYR*.
3. Ta av drivreimvernet. Se *TA AV DRIVREIMVERNET*.
4. Sett inn forlengeren for den drevne reimskiven fra verktøysettet i det gjengede hullet på justeringsnavet, som vist.



mmo2012-005-980
**FORLENGER FOR DRIVREIM PÅ
JUSTERINGSNAV AV ALUMINIUM**

5. Åpne den drevne reimskiven ved å skru inn verktøyet.
6. Ta av reimen ved å skyve den over den øvre kanten på den drevne reimskiven og deretter over drivreimskiven.

Montere drivreim

1. Åpne om nødvendig den drevne reimskiven. Se *TA AV DRIVREIM* ovenfor.
2. Skyv reimen over den drivreimskiven og deretter over den drevne reimskiven.

OBS! Ikke tving eller bruk verktøy til å tvinge beltet på plass, da det kan føre til kutt eller brudd på trådene i reimen.

OBS! Maksimal levetid på drivreimen oppnås når reimen monteres med pilene i rotasjonsretning.

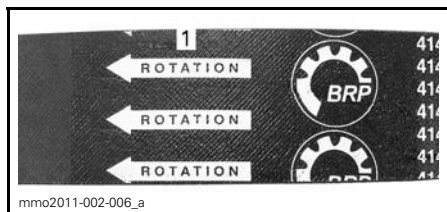

1. Skal peke i rotasjonsretningen

3. Skru ut og ta av forlengeren for den drevne reimskiven fra reimskiven.

4. Drei den drevne reimskiven flere ganger for å plassere reimen riktig mellom skivene.
5. Juster belte høyden hvis et nytt belte ble montert. Se *JUSTERE DRIVREIMENS HØYDE* nedenfor.
6. Monter drivreimvernet. Se *MONTERE DRIVREIMVERN*.
7. Lukk sidepanelet. Se *SIDEPANELER* under *BETJENINGSORGANER, INSTRUMENTER OG UTSTYR*.

Justere drivreimens høyde

Drivreimens høyde må kontrolleres hver gang det monteres en ny drivreim.

Slik justerer du drivreimens høyde:

1. Ta av nødstoppsnørens hette fra motorstoppbryteren.
2. Åpne venstre sidepanel. Se *SIDEPANELER* under *BETJENINGSORGANER, INSTRUMENTER OG UTSTYR*.
3. Ta av drivreimvernet. Se *TA AV DRIVREIMVERNET*.
4. Løsne klemmebolten.

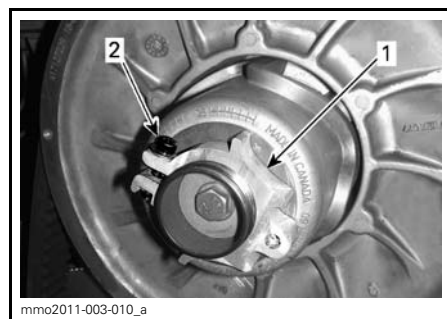

mmo2011-003-010_a
JUSTERINGSNAV AV ALUMINIUM

1. Justeringsnav
2. Klemmebolt

5. Bruk verktøyet for justering av fjæring i verktøysettet til å dreie ringen en 1/4 omdreining om gangen, og

roter deretter den drevne reimskiven slik at reimen setter seg riktig mellom skivene.



JUSTERINGSNAV AV ALUMINIUM

1. Verktøy for justering av fjæring

OBS!: Justeringsskruen er venstregjengnet.

Drivreim uten ytre knaster

Gjenta trinn 5 til den ytre overflaten på drivreimen kommer 0 mm over den drevne reimskiven.

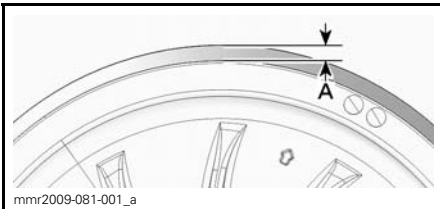

FORHÅNDSINNSTILLING

A. 0 mm

Drivreim med ytre knaster

Gjenta trinn 5 til bunnen av sporene på den ytre siden av drivreimen flukter med kantene på den drevne reimskiven.

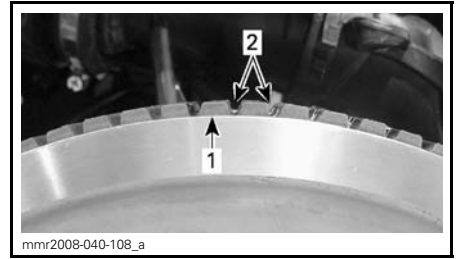

FORHÅNDSINNSTILLING

1. Kanten på drevne reimskive
2. Spor på ytre side av drivreim

Alle drivreimtyper

OBS!: Drei ringen mot klokken for å senke reimen i reimskiven. Drei ringen med klokken for å heve reimen i reimskiven.

6. Trekk til klemmebolten i henhold til spesifikasjonen.

TILTREKKINGSMOMENT FOR KLEMMEBOLT

$5,5 \text{ N} \cdot \text{m} \pm 0,5 \text{ N} \cdot \text{m}$

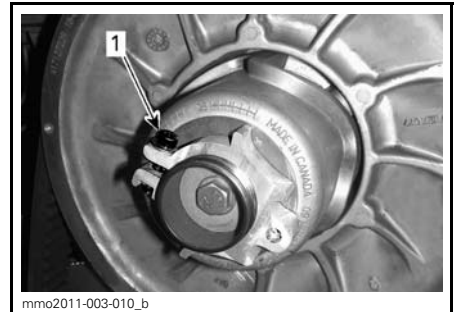

1. Klemmebolt

7. Monter drivreimvernet. Se *MONTERE DRIVREIMVERN*.

8. Lukk sidepanelet. Se *SIDEPANELER* under *BETJENINGSORGANER, INSTRUMENTER OG UTSTYR*.

OBS!: Denne innstillingen er riktig som forhåndsjustering for de fleste modeller og reimtyper. I enkelte tilfeller kan snøscooteren krype fremover når motoren startes, og det er en indikasjon på at drivreimen er for stram.

Hvis snøscooteren kryper fremover, senker du drivreimhøyden i forhold til forhåndsinnstillingen. Gjenta prosedyren til snøscooteren står stille.

Reversaktivering

OBS!: Det kan hende revers ikke aktiveres eller er vanskelig å aktivere hvis reimen kommer for høyt i den drevne reimskiven. Hvis aktivering av revers ikke fungerer riktig, må du sørge for at drivreimen justeres riktig. Juster drivreimen lavere i den drevne reimskiven hvis det er nødvendig.

Belte

Beltets tilstand

ADVARSEL

Fjern nødstoppsnoren før du utfører vedlikehold eller justeringen, hvis ikke noe annet er spesifisert. Snøscooteren må være parkert på et sikkert sted borte fra sporet.

Ta av nødstoppsnorens hette.

Løft bakenden av snøscooteren fra bakken og støtt den med et bredt mekanisk snøscooterstativ med avbøyingspanel. Mens motoren er av roterer du beltet med hendene og kontrollerer tilstanden. Hvis det er slitt eller skadet eller hvis fibrene vises, eller hvis du oppdager manglende eller defekte innlegg eller førere, kontakter du en autorisert Lynx-forhandler.

Snøscootere utstyrt med friksjonsforbedrende produkter

Hvis snøscooteren er utstyrt med et BRP-godkjent belte med pigger, **FORTSETT DU MED EN VISUELL KONTROLL AV BELTET FØR HVER GANG DU BRUKER DET.**

Se etter skader som:

- Hull i beltet
- Rifter i beltet (spesielt rundt friksjonshull på belter med pigger)

- Mønsterknaster som er brutt av eller slitt av slik at deler av stengene avdekkes
- Lagdeling av gummien
- Skadede stenger
- Avbrutte pigger (på belter med pigger)
- Bøyde pigger (på belter med pigger)
- Manglende pigger
- Pigger som er revet av beltet
- Manglende beltefører(e)
- Forsikre deg også om at piggmutterne er trukket til med anbefalt dreiemoment.

På godkjente belter med pigger må ødelagte eller manglende pigger byttes ut med en gang. Hvis beltet viser tegn til slitasje, må det skiftes ut med en gang. Spør forhandleren hvis du er i tvil.

ADVARSEL

Å kjøre med ødelagte belter eller pigger kan føre til at du mister kontrollen, og resultere i alvorlig personskade eller dødsfall.

For fullstendig informasjon om friksjonsforbedrende produkter, se avsnittet *FRIKSJONSFORBEDRENDE PRODUKTER* i avsnittet *INFORMASJON OM SIKKERHET* i starten på denne håndboken.

Beltets stramming og justering

OBS!: Beltets stramming og justering henger sammen. Ikke juster bare én av dem.

⚠ ADVARSEL

Slik unngår du alvorlige skader på personer i nærheten av snøscooteren:

- Stå **ALDRI** bak eller i nærheten av et belte som går rundt.
- Bruk alltid et bredt snøscooterstativ med avbøyingspanel til snøscooteren hvis det blir nødvendig å rotere beltet.
- Når beltet er løftet fra bakken, må det alltid kjøres med lavest mulig hastighet.

Sentrifugalkraften kan føre til at grus, biter av et istykkerrevet belte eller helt løsrevet belte blir kastet voldsomt bakover ut av tunnelen med stor kraft.

Kontroll av beltestramming

OBS!: Kjør snøscooteren i snø i 15 til 20 minutter før du justerer strammingen på beltet.

1. Ta av nødstoppsnørens hette fra motorstoppbryteren.
2. Løft opp bakenden av snøscooteren, og støtt slik at den kommer klar av bakken.

⚠ VÆR OPPMERKSOM Bruk riktige løfteteknikker, og pass på å bruke føttene til å løfte. Ikke forsøk å løfte bakenden av snøscooteren hvis den er for tung for deg.

3. La fjæringen bak ha fullt utslag.
4. Bruk **SPENNINGSMÅLEREN** (P/N 414 348 200).



5. Angi nedbøyning ved hjelp av nedre O-ring.

NEDBØYING
40 mm til 50 mm



INNSTILLING FOR NEDBØYING

1. Nedre O-ting satt til spesifikasjonen

6. Plasser øvre O-ring på 0 kgf.
7. Plasser spenningsmåleren på beltet halvveis mellom mellomhjulene foran og bak.
8. Skyv spenningsmåleren nedover til den nedre O-ring (utslaget) justeres i forhold til nedre del av glideskoen.

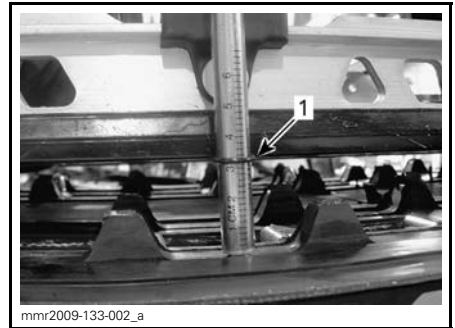
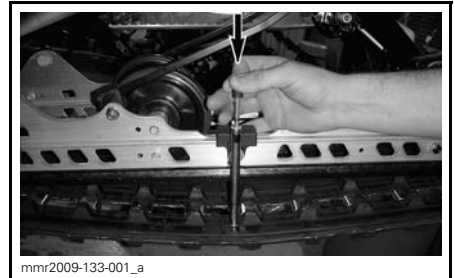

1. Utslags-O-ring justert i forhold til glidesko

9. Les av belastningen som registreres av den øvre O-ring på spenningsmåleren.



mmr2009-133-003_a

AVLESING BELASTNING

1. Øvre O-ring

10. Avlesingen av belastningen må være i henhold til tabellen nedenfor.

SPESIFIKASJONER BELTE-STRAMMING	
INNSTILLING FOR UTSLAG BELTE	40 mm til 50 mm
AVLESING BELASTNING BELTE	7,3 kg

11. Juster beltestrammingen hvis belastningen ikke er i henhold til spesifikasjonene. Se *JUSTERING AV BELTESTRAMMING*.

OBS! For stramt belte fører til tapt effekt og høy belastning på fjæringen.

Justering av beltestramming

1. Ta av nødstoppsnørens hette fra motorstoppbryteren.
2. Ta av hjulkapslene bak (hvis den er utstyrt med det).

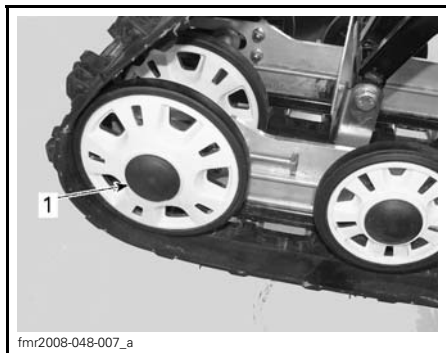

fmr2008-048-007_a

1. Deksel på bakre mellomhjul

3. Løsne festeboltene på bakre mellomhjul.

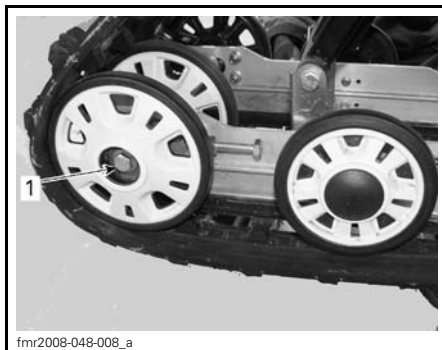

fmr2008-048-008_a

1. Bolt for bakre mellomhjul

4. Trekk til eller løsne begge justeringskruene for å øke eller redusere beltestrammingen.

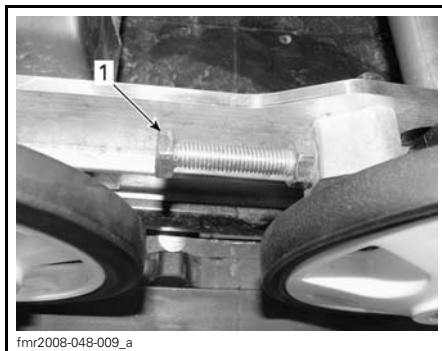

fmr2008-048-009_a

1. Høyre justeringskruer

5. Kontakt en autorisert Lynx-forhandler hvis det ikke er mulig å justere strammingen riktig.
6. Trekk til festeboltene igjen.

TILTREKKINGSMOMENT

48 N•m ± 6 N•m

7. Kontroller justering av beltet som beskrevet ovenfor.

Beltejustering

! ADVARSEL

Før du kontrollere beltets justering må du kontrollere at beltet er fri for partikler som kan kastes ut når beltet roterer. Hold hender, verktøy, føtter og klær unna beltet. Løft alltid snøscooteren opp på et bredt stativ med avbøyingspanel. Kontroller at ingen står i nærheten av snøscooteren, spesielt bak beltet. Ikke roter beltet med høy hastighet.

Sentrifugalkraften kan føre til at grus, skadede eller løse pigger, biter av et istykkerrevet belte eller helt løsrevet belte blir kastet voldsomt bakover ut av tunnelen med stor kraft.

Start motoren, og akselerer litt slik at beltet så vidt beveger seg. Dette må skje i løpet av kort tid (omtrent 5 sekunder).

Kontroller at beltet er godt sentrert med samme avstand på begge sider mellom kantene av belteførerne og glideskoene.

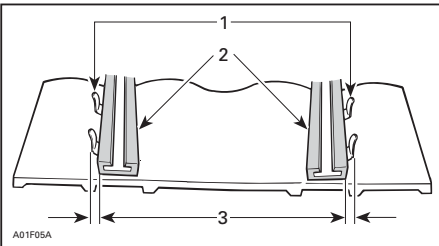

1. Førere
2. Glidesko
3. Samme avstand

Hvis den ikke er sentrert, justerer du på følgende måte:

! ADVARSEL

Ta av nødstoppsnørens hette fra motorstoppbryteren før du utfører vedlikehold eller justeringen, hvis ikke noe annet er spesifisert. Snøscooteren må være parkert på et sikkert sted borte fra sporet.

1. Ta av nødstoppsnørens hette fra motorstoppbryteren.
2. Løsne festeboltene på bakre mellomhjul.
3. Trekk til justeringsbolten på den siden der glideskoen har størst avstand til sporførerne.

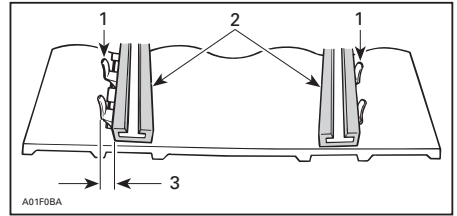

1. Førere
2. Glidesko
3. Trekk til på denne siden
4. Trekk til låsemutterne.
5. Trekk til festeboltene på mellomhjulet med $48 \text{ N}\cdot\text{m} \pm 6 \text{ N}\cdot\text{m}$.

! ADVARSEL

Kontroller at alle fester er skikkelig trukket til slik at mellomhjulet ikke kan løsne eller få beltet låse seg.

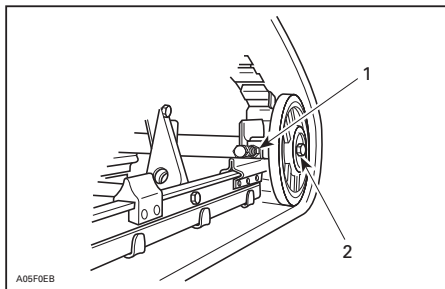
**TYPEBILDE**

1. Låsemutter
2. Festebolter

6. Start motoren, og roter beltet sakte for å kontrollere justeringen på nytt.
7. Plasser snøscooteren på bakken igjen.
8. Monter hjulkapslene bak hvis den er utstyrt med det.

Fjæring**Tilstanden til fjæringen bak**

Kontroller visuelt alle komponenter i fjæringen inkludert glidesko, fjærer, hjul osv.

OBS!: Ved normal kjøring vil snø funge som smøring og kjølevæske på glideskoene. Omfattende kjøring på is eller snø med sand vil føre til at varmen absorberes og føre til raskere slitasje av glideskobelegget.

Tilstanden til stoppreimen for fjæringen

Kontroller om det er slitasje eller skader på stoppreimen og om bolter og muttere er trukket til. Hvis de er løse, kontrollerer du om hullene er deformert. Skift ut hvis det er nødvendig. Trekk til mutrene med $9\text{ N}\cdot\text{m} \pm 1\text{ N}\cdot\text{m}$.

Smøring av fjæring bak

Smør fjæringen bak gjennom smørepilene med FETT FOR OPPHENG (P/N 293 550 033). Se vedlikeholdsintervall under *VEDLIKEHOLDSPLAN*.

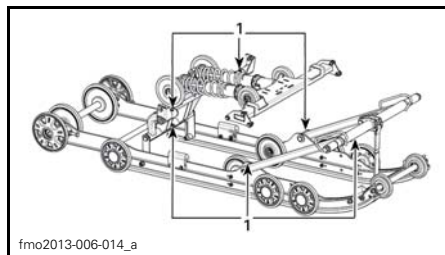

1. Smørepiler

Tilstand styring og fjæring foran

Kontroller visuelt om komponenter er trukket til på styringen og i fjæringen foran (styrearmen, kontrollarmen og koblinger, parallellstag, kuleledd, skibolter, skiben osv.). Kontakt om nødvendig en autorisert Lynx-forhandler.

Ski**Slitasje og tilstand til ski og skinner**

Kontroller tilstanden til skiene og skikarbidskinnene. Kontakt en autorisert Lynx-forhandler hvis det er slitasje.

⚠ ADVARSEL

Stor slitasje på ski og/eller skinner vil ha negativ innvirkning på kontrollen over snøscooteren.

Blade Ski

Standardposisjon for Ski er at Ski Runner er installert på de midtre hullene.

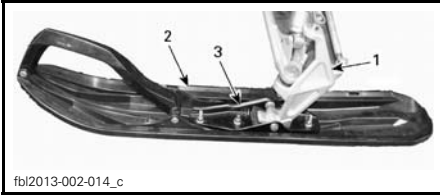

fb12013-002-014_c

TYPICAL

1. Ski leg
2. Ski
3. Ski Runner

Sikringer**Kontrollere sikringer**

Det elektriske systemet er beskyttet med sikringer.

Kontroller tilstanden til sikringen, og bytt den om nødvendig.

Trekk ut sikringen for å fjerne den fra holderen. Kontroller om glødetråden har smeltet.

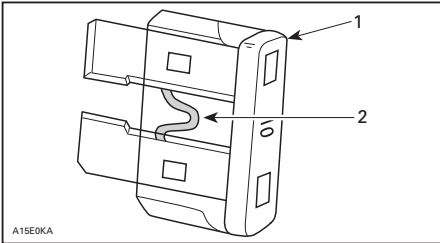

A15E9KA

1. Sikring
2. Kontroller om den er smeltet

⚠ ADVARSEL

Ikke bruk sikring med større kapasitet.

⚠ ADVARSEL

Hvis sikringen har gått, må årsaken til feilen finnes og rettes før motoren startes på nytt. Kontakt en autorisert Lynx-forhandler for vedlikehold.

Plassering av sikringer

Sikringsboksen foran er plassert bak trekket på forsetet på den nedre venstre delen foran på setet.

Se dekalen inne i sikringsboksen eller under **SPESIFIKASJONER** for identifisering av sikringer.

For å få tilgang til sikringsboksen trekker du setetrekket forsiktig av aluminiumsutstikket ved å dra plastremsen nedover og til siden samtidig.



mmo2009-004-036_b

TYPEBILDE – TREKK REMSE

mmo2009-004-037_a

1. Sikringsboks

Lukk trekket ved å skyve remsen tilbake i aluminiumsutstikket.

Lys

Kontroller alltid at lyspærene fungerer etter at de er byttet.

Bytte lyspære i frontlys

OBS! Berør aldri glasset på en halogenpære med fingrene. Det reduserer levetiden. Hvis du har berørt glasset, rengjør du det med isopropylalkohol, som ikke etterlater noen hinne på pæren.

1. Bruk en liten skrutrekker til å løsne låsetappene på flerfunksjonsmåleren.

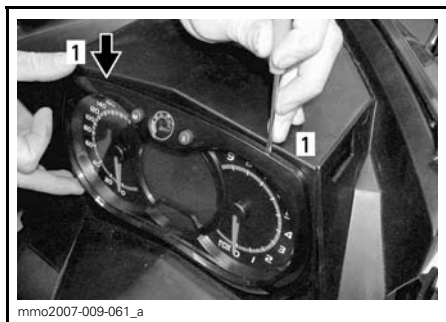

1. Låsetapp

2. Trekk forsiktig i flerfunksjonsmåleren, og legg den til siden.



3. Koble fra kontakten på den utbrente pæren. Ta av gummimansjetten.

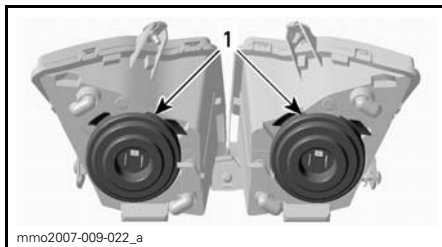

1. Gummimansjetter

4. Trykk og dra begge sider av feste-klipset samtidig for å løsne den fra lyspærestøtten.

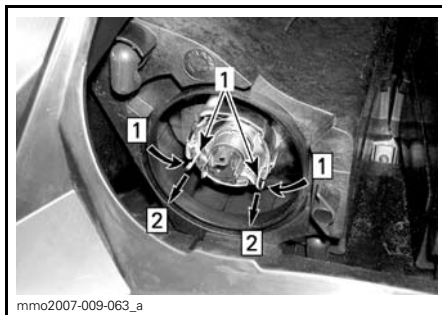

Steg 1: Trykk på begge sider
Steg 2: Dra for å løsne

1. Festeklips

5. Ta ut lyspæren, og sett inn en ny. Monter delene riktig på plass igjen.



TA UT LYSPÆREN, OG SETT INN EN NY

Justering av frontlysene

Ta ut flerfunksjonsmåleren. Se *BYTTE LYSPÆRE I FRONTLYS*. Drei justeringsknappen for justering av frontlysenes høyde.

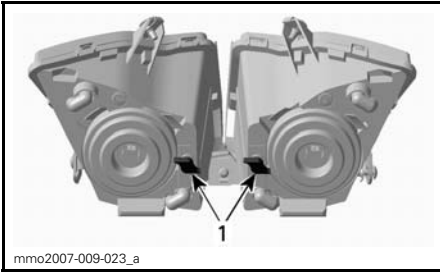

mmo2007-009-023_a

TYPEBILDE**1. Knapper****Bytte lyspære i baklys**

1. Trekk forsiktig i begge endene av baklysinfatningen samtidig.

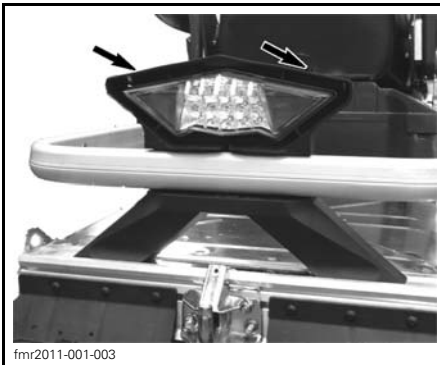

fmr2011-001-003

OBS! Plastfestepinnene kan brytes i stykker hvis baklysinfatningen tvinges sidelengs. Unngå sidelengs bevegelse når du trekker ut baklyset.

Lysdiodene i lysdiodebaklyset kan ikke skiftes.

Skift hele baklysinfatningen ved feil. Fest det nye baklyset med skruene.

STELL AV SNØSCOOTEREN

Etter kjøring

Fjern snø og is fra den bakre fjæringen, beltet, fjæringen foran, styremekanismen og skiene.

ADVARSEL

Pass på at nødstoppsnoren er tatt av motorstoppbryteren når du skal stå foran snøscooteren eller være nær beltet eller komponenter i opphenget bak.

Dekk alltid over snøscooteren når du forlater den ute over natten eller i lengre perioder. Det vil beskytte den mot frost og snø og i tillegg hindre slitasjer.

Rengjøring og beskyttelse

Fjern skitt eller rust.

Bruk bare flanellkluter eller lignende hvis du skal rengjøre hele snøscooteren.

OBS! Det er viktig å bruke flanellkluter eller lignende på vindskjerm og panser for å unngå å ripet på overflaten.

Til å fjerne fett, olje og skitt bruker du BRP HEAVY DUTY CLEANER (P/N 293 110 001).

OBS! Ikke bruk kraftige rengjøringsmidler på dekal og vinyl.

Til å fjerne smuss som sitter godt på vinyl- og plastoverflater, bruker du XPS UNIVERSALRENGJØRINGSMIDDEL (P/N 219 701 709).

Til å fjerne striper på vindskjermen eller panseret bruker du SCRATCH REM-OVER KIT (P/N 861 774 800).

OBS! Rengjør aldri plastdeler eller panseret med sterkt rengjøringsmiddel, avfettingsmiddel, tynner, aceton, produkter som inneholder klor eller lignende.

Voks lakkerte deler av snøscooteren for å gi bedre beskyttelse.

OBS!: Bruk voks bare på glatte overflater.

LAGRING

Om sommeren eller når snøscooteren ikke skal brukes i løpet av tre måneder eller mer, må den lagres på riktig måte.

LAGRING	
KJØRETØY	Rengjør snøscooteren
MOTOR	Tilsett stabiliseringsmiddel i drivstoffet i henhold til anbefalinger fra produsenten av produktet Kjør motoren etter at produktet er tilsatt drivstoffet
	Blokker eksospotte med kluter
	2-takt -modeller: Smør motoren. Se brukerhåndbok for instruksjon
DRIVSYSTEM OG BREMSESYSTEM	Smør dreiepunktet på bremsehåndtaket
	Løft opp bakenden av snøscooteren til beltet kommer klar av bakken. Ikke reduser beltestrammingen
FJÆRINGSYSTEM	Inspiser og smør fjæring bak
	Smør skifjæring og boggi
ELEKTRISK SYSTEM	Lad batteriet hver måned for å holde det fulladet under lagring

⚠ VÆR OPPMERKSOM Bruk egnede løfteverktøy eller få hjelp til å fordele belastningen. Hvis du ikke bruker et løfteverktøy, må du bruke riktige løfte-teknikker og passe på å bruke føttene til å løfte. Ikke forsøk å løfte bakenden av snøscooteren hvis den er for tung for deg.

OBS! Snøscooteren må lagres på et kjølig og tørt sted og dekkes med en presenning som ikke er gjennomsiktig, men gir ventilasjon. Det vil hindre at solstråler og smuss påvirker plastkomponenter og snøscooterens finish.

KLARGJØRING FØR SESONGSTART

KLARGJØRING FØR SESONGSTART (4-TAKT)	
MOTOR	Inspiser visuelt motorpakninger og -tetninger og se etter lekkasjer
	Kontroller eksossystemets tilstand og se etter lekkasjer
	Skift motorolje og oljefilter
	Kontroller kjølevæskens tetthet
BENSINSYSTEM	Inspiser drivstoffrør og tilkoblinger
	Rengjør og inspiser gasspjeldhus
	Inspiser gassvaier
DRIVSYSTEM OG BREMSESYSTEM	Inspiser variatorreim (juster reimstramming hver gang reimen skiftes)
	Rengjør og inspiser visuelt motorvariator
	Rengjør og inspiser visuelt sekundærvariator
	Inspiser, juster og linjer inn belte
	Bytt gir olje
	Bytt til NY tetningsring ved oljeskift. Påfør LOCTITE 542 på gjengene til pluggen
	Kontroller bremsevæsknivå
Inspiser bremseslange, -klosser og -skive	
STYRESYSTEM	Inspiser styremekanisme
	Inspiser ski og styreskinner
FJÆRINGSYSTEM	Inspiser fjæring foran
	Kontroller boggi og stoppreim
ELEKTRISK SYSTEM	Lad batteriet (hvis den er utstyrt med dette)
	Juster frontlysene

TEKNISKE INFORMASJON

IDENTIFIKASJON AV SNØSCOOTEREN

Dekal med beskrivelse av snøscooteren

Dekalen med beskrivelse av snøscooteren befinner seg på høyre side av tunnelen.

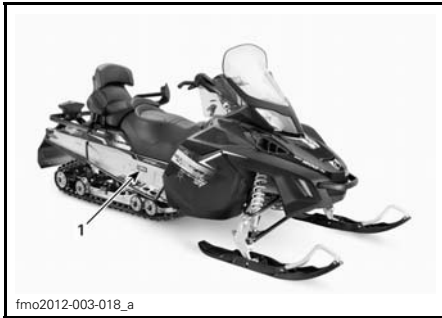

fmo2012-003-018_a

TYPEBILDE

1. Merke med scooterdetaljer

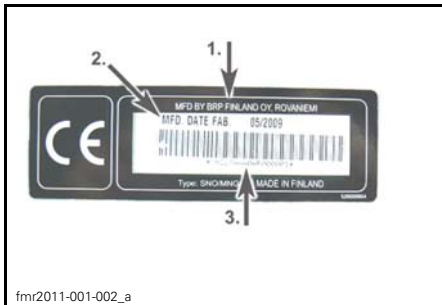

fmr2011-001-002_a

MERKE MED SCOOTERDETALJER

1. Navn på produsent
2. Produksjonsdato
3. Snøscooterens identifikasjonsnummer (VIN)

Identifikasjonsnumre

Snøscooterens hovedkomponenter (motor og ramme) identifiseres via ulike identifikasjonsnumre. Det kan noen ganger være nødvendig å finne disse numrene for garantiformål eller for å spore snøscooteren i tilfelle den blir borte. Den autoriserte Lynx-forhandleren vil be om disse numrene hvis du fremsetter krav om garanti. BRP oppfylder ingen garanti hvis motorens identifikasjonsnummer eller snøscooterens identifikasjonsnummer (VIN) er fjernet eller på noen måte ødelagt.

Vi anbefaler på det sterkeste at du noterer deg alle identifikasjonsnumre på snøscooteren og gir dem til forsikrings-selskapet ditt.

Snøscooterens identifikasjonsnummer (VIN)

VIN er skrevet på dekalen med beskrivelse av snøscooteren. Se ovenfor. Det er også gravert inn i tunnelen i nærheten av dekalen med beskrivelse av snøscooteren.

Modellnummer og modellår er en del av informasjonen i identifikasjonsnummeret (VIN). Se illustrasjonen.

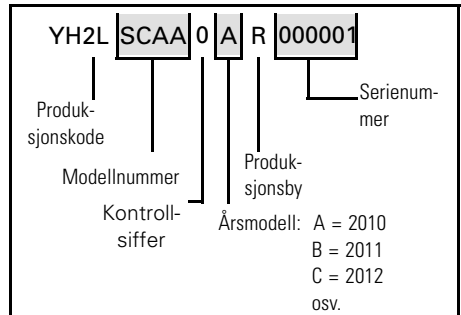

Motorens identifikasjonsnummer (EIN)

Se illustrasjonene nedenfor for å finne plasseringen av motorens identifikasjonsnummer på den aktuelle motoren.

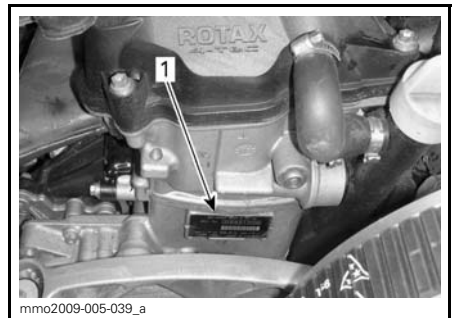

mmo2009-005-039_a

1200 4-TEC-MOTOR

1. Motorens serienummer

EC-samsvarserklæringen vises ikke i denne versjonen av brukerhåndboken.

Se den trykte versjonen som ble levert sammen med kjøretøyet.

SPESIFIKASJONER

SYSTEM	MODELLER
MOTOR	1200 4-TEC
Motorstype	Rotax 1203, væskekjølt, 4-takts, D.O.H.C. med balanseaksel, tørroppstilt
Sylindere	3
Slagvolum	1.170,7 cm ³
Sylinderdiameter	91 mm
Slaglengde	60 mm
Maksimalt hk ved turtall	7.800 RPM
Drivstoffinnsprøytingssystem	Flerports EFI, 52 mm oppvarmet gasspjeldhus
Eksossystem	Eksosrør, eksospotte
Motorolje	XPS SYNTETISK OLJE FOR 4-TAKTS MOTORER (HELÅRS) (P/N 619 590 114)
Kapasitet motoroljetank	Oljeskift med filter: 3,5 L
Kjølevæske	Etylglykol/vann-blanding (50 % frostvæske, 50 % destillert vann). Bruk BRP ferdigblandet kjølevæske eller en kjølevæske spesielt beregnet for aluminiumsmotorer
Anbefalt drivstoff	Vanlig blyfri bensin (drivstoff som inneholder maksimalt 10 % etanol)
Minste oktantall	95 (drivstoff som kan inneholde opptil MAKS. 10 % etanol)
Kapasitet drivstofftank	41 L

DRIVSYSTEM			
Driveimskive	Type	1200 4-TEC	eDrive 2
	Innkobling	1200 4-TEC	2.200 RPM \pm 100
Type dreven reimskive			QRS
Antall tenner drivkjedehjul			8
Girboksolje			XPS SYNTHETIC Syntetisk girolje (75W 140) (P/N 619 590 182)
Kapasitet girolje			600 ml
Girutveksling	1		3.86
	2		2.3
Nominell bredde belte			600 mm
Nominell lengde belte			3.968 mm
Høyde sporprofil			32 mm (Ice Ripper studded)
Beltestramming	Nedbøying		40 mm til 50 mm
	Kraft ⁽¹⁾		7,3 kg
Beltejustering			Lik avstand mellom kantene på belteførerne og glideskoene

BREMSESYSTEM		
Bremsesystem		Hydraulisk, REV-XP-bremser
Bremsvæske		DOT 4
FJÆRING		
Fjæring foran		A-LFS
Støtdemper foran		HPG 36
Maks. utslag fjæring foran		200 mm
Fjæring bak		PPS 6900 F
Støtdemperarm foran		HPG 36
Støtdemperarm bak		2x MC25
Maks. utslag fjæring bak		340 mm
ELEKTRISK SYSTEM		
Belysningssystem, utgang		12 V / 490 W
Frontlyspære nærlys/fjernlys (HI/LOW)		2 x 60/55 W (H-4)
Lyspære baklys		Led
Tennplugg	Type	NGK CR8EKB ⁽²⁾
	Elektrodeavstand	Ikke justerbar
Sikringer	F 1: HIC/CDI	5 A
	F 2: Drivstoffpumpe	10 A
	F 3: HIC	5 A
	F 4: HIC	5 A
	F 5: HIC	5 A
	F 6: Baklys/PW-panser	10 A
	F 7: Frontlys	15 A
	F 8: Relé/måler	10 A
	F 9: Relé/måler/bakke- brems	10 A
	F 10: Vifte	15 A
	F 11: Arbeidslys/nødut- styr/horn	10 A
	F 12:	(15A) Ikke i bruk
	F 13: Lading	30 A
	F 14: GPS & charger	10 A
Releer	R 1:	Kjørerele
	R 2:	Vifterele
	R 3:	Belastningsrele

VEKT OG MÅL	
Tørrvekt	354 kg
Total lengde	327.0 cm
Total bredde	128 cm til 132 cm
Total høyde	141 cm
Sporvidde (ski)	1056 (adj. +42mm)

⁽¹⁾ Mål avstand mellom glidesko og bunn av innvendig belte når det utøves et trykk nedover på beltet.

OBS!

⁽²⁾ Ikke forsøk å justere åpningen på denne tennpluggen.

FEILSØKING

RETNINGSLINJER FOR FEILSØKING (1200 4-TEC)

STARTEREN VIRKER IKKE

1. Motorstoppbryteren i posisjonen AV, eller nødstoppsnorens hette (D.E.S.S.-nøkkel) er ikke på kontakten.
 - Sett motorstoppbryteren i posisjonen PÅ, eller fest nødstoppsnorens hette (D.E.S.S.-nøkkel) på kontakten.
2. Gass brukt ved forsøk på start av motor.
 - Slipp opp gassen mens motoren dreies.

MOTORENS TURTALL NÅR IKKE CLUTCHINNKOBLINGSPUNKTET

1. D.E.S.S. leste ikke av koden til nødstoppsnorens hette (D.E.S.S.-nøkkel). D.E.S.S.-kontrollampen blinker (korte signaler med langt mellomrom / gjentatt).
 - Sett nødstoppsnorens hette (D.E.S.S.-nøkkel) riktig på plass.
2. D.E.S.S. har lest en annen kode enn den som er programmert. D.E.S.S.-kontrollampen blinker raskt (raske korte signaler / gjentatt).
 - Sett i en nødstoppsnor (D.E.S.S.-nøkkel) som er programmert for denne snøscooteren.

MOTOREN OVEROPPHETES

1. For lite snø eller hardpakket snø.
 - Kjør i dyp snø. Hvis det ikke er løs snø i nærheten, kjører du til side, stopper motoren og lar den avkjøles. Når motoren er avkjølt, kjører du til løs snø så raskt som mulig.
2. Lavt kjølevæskeniivå.
 - Kontroller kjølevæskeniivået. Se VEDLIKEHOLDSPROSEDYRER.
3. Tilstoppede varmevekslere.
 - Rengjør varmevekslerne.
4. Fjæring bak er justert for høyt (for stor avstand mellom snøfangeren og bakken)

MOTOREN MANGLER KRAFT

1. Drivreimskiven og drevet reimskive trenger vedlikehold.
 - Kontakt en autorisert Lynx-forhandler.
2. Drivreimen er slitt for tynn.
 - Hvis drivreimen har mistet mer enn 3 mm av den opprinnelige bredden, vil dette påvirke snøscooterens ytelse.
 - Bytt ut drivreimen.
3. Feil justering av beltet.
 - Se VEDLIKEHOLD SINFORMASJON, og/eller kontakt en autorisert Lynx-forhandler for riktig justering og stramming.

MOTOREN FEILTENNER

1. Vann i drivstoffet.

- Tapp av drivstoffsystemet, og fyll på med nytt drivstoff.

MOTOREN HAR STOPPET MENS DEN GIKK PÅ TOMGANG.

1. Motoren stopper etter lange perioder på tomgang.

- Ikke la motoren gå for lenge på tomgang. Se OPPVARMING AV SNØSCOOTEREN i INSTRUKSJONER FOR BRUK.

OVERVÅKINGSSYSTEM

Kontrolllamper, meldinger og lydsignalkoder

Målerkontrollamper vil informere deg om uregelmessigheter som skjer, eller informere deg om en bestemt tilstand.

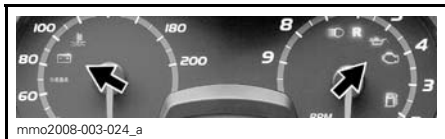

TYPEBILDE – KONTROLLAMPER

Kontrollampene kan blinke alene eller i kombinasjon med en annen lampe.

Displayet på den analoge/digitale fler-funksjonsmåleren brukes som supplement til kontrollampene for å gi deg en kort beskrivelse hvis noe unormalt skjer eller for å informere deg om en bestemt tilstand.

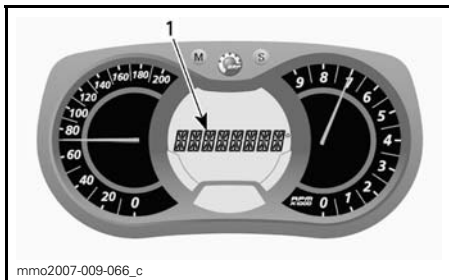

1. Meldingsdisplay

Meldinger vises sammen med en lydsignalkode og kontrollampe(r).

Lydsignalkoder høres, og meldinger (avhengig av målermodell) vises for å gjøre deg oppmerksom.

Se detaljer i tabellen nedenfor.

OBS! Enkelte av de oppførte kontrollampene og meldingene gjelder ikke for alle modeller.

KONTROLLAMP(E) PÅ	LYDSIGNAL	MELDINGSDISPLAY	BESKRIVELSE
	4 korte lydsignaler hvert 5. minutt.	LOW OIL (Lavt oljetrykk)	Firetakts motor: Lavt motoroljetrykk. Stopp snøscooteren på en sikker plass, og kontroller deretter oljenivået. Fyll på til riktig nivå. Hvis oljenivået var riktig, slutter du å bruke snøscooteren og kontakter en autorisert Lynx-forhandler.
	4 korte lydsignaler hvert 30. sekund	ENGINE OVERHEAT (Overopphetet motor)	Motoren er overopphetet. Reduser snøscooterens hastighet, og kjør den i løs snø eller stopp motoren umiddelbart for å la motoren avkjøles. Kontroller kjølevæsknivået. Se <i>VEDLIKEHOLD</i> . Hvis kjølevæsknivået er riktig og overoppheting fortsetter, kontakter du en autorisert Lynx-forhandler. Ikke kjør motoren hvis tilstanden fortsetter.
		MUFFLER (Eksospotte)	Reduser hastigheten, eller stopp motoren. La motoren avkjøles, og start på nytt. Hvis overopphetingen vedvarer, kontakter du en autorisert Lynx-forhandler. Ikke kjør motoren hvis tilstanden fortsetter.
	Korte lydsignaler som gjentas raskt	ENGINE OVERHEAT (Overopphetet motor)	Kritisk overoppheting. Stopp motoren umiddelbart, og la den avkjøles. Kontroller kjølevæsknivået. Se <i>VEDLIKEHOLD</i> . Hvis kjølevæsknivået er riktig og overoppheting fortsetter, kontakter du en autorisert Lynx-forhandler. Ikke kjør motoren hvis tilstanden fortsetter.
		MUFFLER OVERHEAT (Overopphetet eksospotte)	Kritisk overoppheting. Stopp motoren umiddelbart, og la den avkjøles. Hvis overopphetingen vedvarer, kontakter du en autorisert Lynx-forhandler. Ikke kjør motoren hvis tilstanden fortsetter.
		ECM OVERHEAT (Overopphetet EMC)	Kritisk overoppheting. Stopp motoren umiddelbart, og la den avkjøles. Hvis overopphetingen vedvarer, kontakter du en autorisert Lynx-forhandler. Ikke kjør motoren hvis tilstanden fortsetter.
	4 korte lydsignaler hvert 5. minutt	LOW BAT (Lav batterispenning)	Angir en tilstand med lav eller høy batterispenning. Kontakt en autorisert Lynx-forhandler så raskt som mulig.
		HIGH BAT (Høy batterispenning)	
	4 korte lydsignaler	CHECK ENGINE (Motorfeil)	Motorfeil, kontakt en autorisert Lynx-forhandler så raskt som mulig.

KONTROL-LAMPE(R) PÅ	LYDSIGNAL	MELDINGSDISPLAY	BESKRIVELSE
—	4 korte lydsignaler hvert 5. minutt.	KNOCK (Motorbank)	Motorbank (turtallet er begrenset når denne tilstanden finnes). <ul style="list-style-type: none"> – Kontroller at anbefalt drivstoff brukes. – Kontroller drivstoffkvaliteten, og bytt om nødvendig. – Hvis feilen vedvarer, kontakter du en autorisert Lynx-forhandler.
—	4 korte lydsignaler hvert 5. minutt.	REV LIMIT (Turtallsgrense)	Motorens turtall er begrenset for å beskytte motoren når bestemte feil oppstår.
—	Korte lydsignaler som gjentas raskt	SHUTDOWN (Driftsstop)	Avstengingsprosedyre er i gang på grunn av overopphetingsproblem i motor eller problem med drivstoffpumpen. Ta av nødstoppsnorens hette fra motorstoppbryteren, og kontakt en autorisert Lynx-forhandler.
—	—	COMMUNICATION (Kommunikasjon)	Kommunikasjonsproblem mellom ECM og måler. Stopp motoren, ta av nødstoppsnorens hette. Vent noen minutter, og start deretter motoren. Hvis problemet vedvarer, kontakter du en autorisert Lynx-forhandler.
D.E.S.S.	2 korte lydsignaler	—	Nøkkel i orden, snøscooter klar til bruk.
	To korte lydsignaler, gjentas sakte	CHECK KEY (Kontroller nøkkel)	Kan ikke lese nøkkelen (dårlig kontakt). Kontroller at nøkkelen ren og riktig festet til bryteren.
	Korte lydsignaler som gjentas raskt	BAD KEY (Feil nøkkel)	Ukjent nøkkel eller nøkkelen er ikke programmert. Bruk den riktige nøkkelen til snøscooteren, eller få nøkkelen programmert på nytt.
—	—	 (blinker)	Problem med sender for drivstoffnivå.
—	—	THROTTLE OPEN (Gass på)	Gass brukt ved forsøk på start av motor (motoren dreies rundt, men vil ikke starte). Slipp opp gassen mens du starter motoren.
—	—	DROWN MODE (Rå motor)	Gass fullt åpne ved forsøk på start av motor (motoren dreies rundt, men vil ikke starte). Slipp opp gassen mens du starter motoren.

Slik leser du feilkoder

Bare analogt/digitalt flerfunksjonsdisplay

For å lese en aktiv feilkode trykker du på og holder MODE-knappen (M) samtidig som du trykker flere ganger på bryteren for nærlys/fjernlys (HI/LOW).

Hvis det er registrert to eller flere koder, bruker du SET-knappen (S) eller MODE-knappen (M) til å rulle.

Trykk på og hold MODE-knappen (M) for å avslutte feilkodemodus.

Kontakt en autorisert Lynx-forhandler for betydning av koder.

GARANTI

BOMBARDIER RECREATIONAL PRODUCTS

BEGRENSEDE GARANTI: 2015 LYNX®

SNØSCOOTERE

1) DEN BEGRENSEDE GARANTIENS OMFATTER

BOMBARDIER RECREATIONAL PRODUCTS INC. (heretter kalt "BRP"), garanterer sine Lynx snøscootere, årsmodell 2015 (heretter kalt "produkt") for material- eller produksjonsfeil i tidsrommet som er nevnt nedenfor under punkt 2.

Alt orginalt Lynx - Ekstrautstyr som er montert på en ny og ubrukt 2015 Lynx av en autorisert Lynx- Forhandler, omfattes av samme garanti som Lynx snøscooter.

Om produktet brukes til/ eller har vært brukt i racing eller hvilket som helst konkurranseformål, ved hvilken som helst tidspunkt, også av en tidligere eier, bortfaller denne garanti.

2) GARANTIPERIODE OG OMRÅDE

Denne garanti trer i kraft DAGEN PRODUKTET OVERLEVERES TIL DEN FØRSTE KUNDEN eller FØRSTE BRUKSDAG (avhengig av hvilken som inntreffer først) og er gyldig som følger:

1) 24 (Tjuefire) påfølgende måneder i privat bruk

2) 24 (Tjuefire) påfølgende måneder eller 10000 km i kommersiell/ Yrkesbruk. Beroende av hva som inntreffer først. Dette gjelder kun produkter solgt i Norge, Sverige eller Finland

Om produktet brukes både i privat og kommersielt/Yrkesbruk, gjelder punkt 2.2.

Samme garantiregler gjelder i Sverige, Norge samt Finland.

Reparasjon, bytting av deler eller service som er utført i garantiperioden medfører ikke at garantiens virketid utvides ut over den opprinnelige garantitiden.

3) VILKÅR FOR GARANTIEN

Denne garanti gjelder kun for ett 2015 produkt som den første eieren har kjøpt ny og ubrukt fra en autorisert BRP-forhandler. Nevnte forhandler skal være autorisert i det landet der salget skjer. Det er en forutsetning for garantien at BRP spesifiserte leveranseservice er utført og dokumentert ved autorisert BRP forhandler. Garantien gjelder kun for produkt som er korrekt garantiregistrert av en autorisert BRP- forhandler. De nevnte begrensinger er nødvendige for at BRP skal kunne sørge for produktets og forbrukerens sikkerhet. Service og vedlikehold i henhold til instruksjonsbokens anvisninger skal gjøres i tide for at garantien skal være gyldig. BRP forbeholder seg retten til å gjøre sporadiske kontroller av at det er gjennomført korrekt service i garantiperioden innen eventuelle reklamasjoner godkjennes.

Garantien gjelder kun når produktet er solgt i det land hvor kunden er registrert i folker registret. Garantien gjelder ikke verken privat eller kommersiell bruk dersom ikke ovenstående punkter oppfylles.

4) KUNDENS ANVAR

Kunden skal melde fra om feil til autorisert Lynx- forhandler innen to (2) måneder fra feilen har oppstått, og gi forhandleren rimelig mulighet til å rette opp feilen. Kunden skal også vise Lynx- forhandleren bevis for at han/hun har kjøpt produktet og at garantien på produktet er gyldig. Alle deler som er skiftet i garantiperioden og som omfattes av garantien, er BRP's eiendom.

5) BRP's ANSVAR

BRP reparerer eller bytter defekte deler i henhold til sin egen vurdering, dersom produktet har vært i normal bruk og service er korrekt gjennomført, med originale Lynx- reservedeler hos en hvilken som helst autorisert Lynx- forhandler, uten å ta betalt for delene og arbeidet.

BRP forbeholder seg retten til å forandre eller forbedre produktet uten at de samme endringene gjøres på produkter som er framstilt tidligere.

6) GARANTIEN DEKKER IKKE

- Normal slitasje;
- Arbeids, del og smøremiddelutgifter ved vedlikeholdservice, innstillinger og kontroller;
- Skader som skyldes feilaktig/dårlig vedlikehold og/eller oppbevaring. Korrekt vedlikehold og oppbevaring er beskrevet i produktets Instruksjonsbok;
- Skader som skyldes feilaktige reparasjoner, demontering av deler, service, vedlikehold, modifisering eller bruk av deler som ikke er produsert eller godkjent brukt av BRP, eller skader resultert fra reparasjoner utført av en person som ikke er ansatt hos en autorisert Lynx- forhandler;
- Skader som skyldes feilaktig bruk, unormal bruk, vannskjøtsel, bruk av produktet på andre overflater enn snø, eller anvendelse av produktet på en måte som er uforenelig med hva som beskrives og anbefales i produktets Instruksjonsbok;
- Skader som skyldes ulykke, nedsenking i vann, brann, tyveri, skadeverk eller naturkatastrofe;
- Skader som skyldes bruk av drivstoff eller smøremiddel som ikke passer til produktet. (se Instruksjonsboken);
- Skader som skyldes at det er kommet vann eller snø inn i motoren eller drivstoffsystemet;
- Tauings- og lagringskostnader, telefon-, leie-, drosje-, hindrings-, og forsikringsutgifter, lønninger, tidsbruk, inntektsbortfall, og tilfældige eller indirekte tap.

7) BEGRENSINGER I GARANTIEN

DENNE GARANTIEN GIR DEG NØYE BEGRENSEDE RETTIGHETER. DU KAN OGSÅ HA ANDRE RETTIGHETER I HENHOLD TIL NASJONALE LOVER, SOM KAN VARIERE FRA LAND TIL LAND. NÅR DET PASSER I DET AKTUELLE LANDET, KAN DENNE GARANTIEN BRUKES I STEDET FOR ANDRE GARANTIER SOM SÅDAN ELLER INDIREKTE. INGEN ANNEN GARANTI SOM PASSER TIL ET TILSVARENDE MÅL BEGRENSER DENNE GARANTIEN. DENNE GARANTIEN SVARER IKKE FOR TILFELDIGE OG INDIREKTE SKADER, SOM F.EKS. TRANSPORTSKADER OG TAP AV BRUKSTID. ALLE LAND GODKJENNER IKKE OVENNEVNT BEGRENSINGER, OG DERFOR KAN DET VÆRE AT NOEN AV BEGRENSINGENE IKKE GJELDER.

Verken den nasjonale importøren, den lokale Lynx- forhandleren, eller noen annen person kan gjøre endringer i denne garantien. Dersom dette skjer, kan det ikke settes noen slags krav overfor BRP.

BRP forbeholder seg retten til å endre denne garantien når som helst, men er klar over at endringene ikke berører produkter som er solgt da denne garantien er gyldig.

8) OVERFØRING AV GARANTIEN

Hvis produktet skifter eier i garantiperioden, kan den gjenstående delen av garantien overføres til den nye eieren hvis BRP får beskjed om transaksjonen på følgende måte:

Den tidligere eieren tar kontakt med en autorisert Lynx- forhandler og gir opplysninger om den nye eieren.

9) RÅD TIL FORBRUKER

1. Ved eventuelle uklare eller omstridte tilfeller som gjelder BRP's begrensede garanti, anbefaler BRP at saken avklares på forhandlernivå. Vi anbefaler samtale med serviceansvarlig hos den autoriserte forhandler eller bedriftens eier.
2. Dersom man ikke finner fram til en løsning, ta skriftlig kontakt med BRP for å avklare saken. Se adressen nedenfor.
3. Om frågan fortfarande är olöst, kontakta BRP genom att skriva till oss på adressen nedan.

ADRESS:

BRP FINLAND OY
SERVICE DEPARTMENT
Isoaavantie 7
FIN-96320 ROVANIEMI
FINLAND
FAX: +358 16 3420 316

VEDLIKEHOLDSLOGG

Send fotokopi av vedlikeholdsloggen til BRP om nødvendig.

FØR LEVERING	
Serienummer: _____	Underskrift/trykt:
Kjørelengde/km: _____	
Timer: _____	
Dato: _____	
Forhandlernr.: _____	
Merknader: _____	
Se snøscooterens før-salgsbulletin for detaljerte installasjonsprosedyrer	

10 T SERVICE (INNKJØRINGSINSPEKSJON)	
Serienummer: _____	Underskrift/trykt:
Kjørelengde/km: _____	
Timer: _____	
Dato: _____	
Forhandlernr.: _____	
Merknader: _____	
Vedlikeholdsplanen finnes under delen Vedlikeholdsprosedyrer i denne brukerhåndboken.	

SERVICE	
Kjørelengde/km: _____	Underskrift/trykt:
Timer: _____	
Dato: _____	
Forhandlernr.: _____	
Merknader: _____	

Vedlikeholdsplanen finnes under delen Vedlikeholdsprosedyrer i denne brukerhåndboken.	

SERVICE	
Kjørelengde/km: _____	Underskrift/trykt:
Timer: _____	
Dato: _____	
Forhandlernr.: _____	
Merknader: _____	

Vedlikeholdsplanen finnes under delen Vedlikeholdsprosedyrer i denne brukerhåndboken.	

SERVICE

Kjørelengde/km: _____

Timer: _____

Dato: _____

Forhandlernr.: _____

Merknader: _____

Underskrift/trykt:

Vedlikeholdsplanen finnes under delen Vedlikeholdsprosedyrer i denne brukerhåndboken.

SERVICE

Kjørelengde/km: _____

Timer: _____

Dato: _____

Forhandlernr.: _____

Merknader: _____

Underskrift/trykt:

Vedlikeholdsplanen finnes under delen Vedlikeholdsprosedyrer i denne brukerhåndboken.

SERVICE

Kjørelengde/km: _____

Timer: _____

Dato: _____

Forhandlernr.: _____

Merknader: _____

Underskrift/trykt:

Vedlikeholdsplanen finnes under delen Vedlikeholdsprosedyrer i denne brukerhåndboken.

SERVICE

Kjørelengde/km: _____

Timer: _____

Dato: _____

Forhandlernr.: _____

Merknader: _____

Underskrift/trykt:

Vedlikeholdsplanen finnes under delen Vedlikeholdsprosedyrer i denne brukerhåndboken.

SERVICE	
Kjørelenge/km: _____ Timer: _____ Dato: _____ Forhandlernr.: _____ Merknader: _____ _____	Underskrift/trykt:
Vedlikeholdsplanen finnes under delen Vedlikeholdsprosedyrer i denne brukerhåndboken.	

SERVICE	
Kjørelenge/km: _____ Timer: _____ Dato: _____ Forhandlernr.: _____ Merknader: _____ _____	Underskrift/trykt:
Vedlikeholdsplanen finnes under delen Vedlikeholdsprosedyrer i denne brukerhåndboken.	

SERVICE	
Kjørelenge/km: _____ Timer: _____ Dato: _____ Forhandlernr.: _____ Merknader: _____ _____	Underskrift/trykt:
Vedlikeholdsplanen finnes under delen Vedlikeholdsprosedyrer i denne brukerhåndboken.	

SERVICE	
Kjørelenge/km: _____ Timer: _____ Dato: _____ Forhandlernr.: _____ Merknader: _____ _____	Underskrift/trykt:
Vedlikeholdsplanen finnes under delen Vedlikeholdsprosedyrer i denne brukerhåndboken.	

KUNDE- INFORMASJON

ADRESSEENDRING / NY EIER

Hvis adressen din er endret eller du er den nye eieren av snøscooteren, ber vi deg varsle BRP ved å enten

- Sende inn et av adresseendringskortene på følgende sider.
- Varsle en autorisert Lynx-forhandler.

Ved endring av eierskap ber vi deg legge ved et bevis på at den forrige eieren godtar overføringen av eierskap.

Denne informasjon er dessuten meget viktig også etter at den begrensede garantien har utløpt, fordi BRP kan kontakte eieren av snøscooteren hvis det blir nødvendig, for eksempel hvis tilbakekalling blir nødvendig av sikkerhetsmessige årsaker. Det er eierens ansvar å varsle BRP.

STJÅLNE ENHETER: Hvis snøscooteren din blir stjålet, bør du varsle BRP eller en autorisert Lynx-forhandler. Vi vil be deg oppgi navn, adresse, telefonnummer, snøscooterens identifikasjonsnummer (understellsnummeret) og dato for tyveriet.

BRP FINLAND OY
Service Department
Isoaavantie 7
FIN-96320 Rovaniemi

KJØRETØYETS MODELLNR. _____

KJØRETØYETS
IDENTIFIKASJONSNUMMER (VIN) _____MOTORENS
IDENTIFIKASJONSNUMMER (EIN) _____

Eier: _____

NAVN

Nr. GATEADRESSE LEIL.

POSTSTED POSTNUMMER

Kjøpsdato _____

ÅR MÅNED DAG

Garantiens utløpsdato _____

ÅR MÅNED DAG

Fylles ut av forhandleren på salgstidspunktet.

FORHANDLERENS STEMPEL



brp.com

LYNX



© ™ and the BRP logo are trademarks of Bombardier Recreational Products Inc. or its affiliates.