

LYNX®



2015

**MANUALE DELL'UTENTE
XU
69 Ranger™ Alpine™**



AVVERTENZA

Leggere attentamente questa guida.
Contiene importanti istruzioni di sicurezza.
Età operatore minima raccomandata: 16 anni.
Conservare questa Guida dell'operatore all'interno del veicolo.

IT 619 900 630

Traduzione delle istruzioni originali

GUIDA DELL'OPERATORE 2015

69 Ranger™ Alpine® 1200 4-TEC

AVVERTENZA

La mancata osservanza delle precauzioni e istruzioni di sicurezza contenute nella presente Guida dell'operatore e sulle etichette di sicurezza apposte sul prodotto potrebbe provocare lesioni gravi o mortali!

AVVERTENZA

Questo veicolo può superare per prestazioni altri veicoli guidati in passato. Cercare di familiarizzarsi con il nuovo veicolo.



I prodotti Lynx sono realizzati da BRP.

I seguenti sono marchi di fabbrica di Bombardier Recreational Products Inc. o di sue affiliate.

D.E.S.S.™

HPG™

XU™

Lynx®

ROTAX®

TRA™

PPS™

INTRODUZIONE

Deutsch	Dieses Handbuch ist möglicherweise in Ihrer Landessprache verfügbar. Bitte wenden Sie sich an Ihren Händler oder besuchen Sie: www.operatorsguide.brp.com .
English	This guide may be available in your language. Check with your dealer or go to: www.operatorsguide.brp.com .
Français	Ce guide peut être disponible dans votre langue. Vérifier avec votre concessionnaire ou aller à: www.operatorsguide.brp.com .
Italiano	Questa guida potrebbe essere disponibile nella propria lingua. Contattare il concessionario o consultare: www.operatorsguide.brp.com .
日本語	このガイドは、言語によって翻訳版が用意されています。ディーラーに問い合わせるか、次のアドレスでご確認ください： www.operatorsguide.brp.com .
Norsk	Denne boken kan finnes tilgjengelig på ditt eget språk. Kontakt din forhandler eller gå til: www.operatorsguide.brp.com .
Русский	Воспользуйтесь руководством на вашем языке. Узнайте о его наличии у дилера или на странице по адресу www.operatorsguide.brp.com .
Suomi	Käyttöohjekirja voi olla saatavissa omalla kielelläsi. Tarkista jälleenmyyjältä tai käy osoitteessa: www.operatorsguide.brp.com
Svenska	Denna bok kan finnas tillgänglig på ditt språk. Kontakta din återförsäljare eller gå till: www.operatorsguide.brp.com .

Congratulazioni per l'acquisto di questa nuova motoslitte Lynx®. Indipendentemente dal modello scelto, il prodotto è coperto dalla garanzia Bombardier Recreational Products Inc. (BRP); è inoltre disponibile una rete di concessionari autorizzati per la vendita di motoslitte Lynx in grado di fornire tutti i componenti, l'assistenza e gli accessori di cui si potrebbe avere bisogno.

Il concessionario desidera impegnarsi affinché siate interamente soddisfatti del prodotto. Grazie alla sua formazione specifica, potrà effettuare la messa a punto iniziale, l'ispezione della motoslitte e completare la regolazione finale necessaria per soddisfare le specifiche esigenze relative al peso e all'ambiente di guida prima che si prenda possesso del veicolo.

Alla consegna, avrete ricevuto informazioni sulla copertura della garanzia e firmato l'**ELENCO DI CONTROLLO PRE-CONSEGNA**, che assicura al cliente la fornitura di un nuovo veicolo pienamente soddisfacente.

Prima di mettersi alla guida

Per imparare a ridurre il rischio di ferite o di morte, per sé, per il passeggero o per i passanti, leggere le seguenti sezioni prima di mettersi alla guida del veicolo:

- **INFORMAZIONI SULLA SICUREZZA**
- **INFORMAZIONI SUL VEICOLO**

Leggere inoltre tutte le etichette di sicurezza apposte sulla motoslitte.

Raccomandiamo vivamente di seguire un corso per una guida sicura. Per informazioni in merito, rivolgersi al concessionario o agli enti locali.

La mancata osservanza delle avvertenze contenute nella presente Guida dell'operatore può provocare LESIONI GRAVI o MORTALI.

Messaggi di sicurezza

Qui di seguito sono fornite spiegazioni relative ai tipi di messaggi di sicurezza, al loro aspetto ed alla maniera in cui sono utilizzati nella presente guida.

Il simbolo di avvertenza  indica un potenziale pericolo di lesioni.

AVVERTENZA

Indica un potenziale pericolo che, se non evitato, potrebbe provocare lesioni gravi o mortali.

 **ATTENZIONE** Indica una situazione pericolosa che, se non evitata, potrebbe provocare lesioni di entità lieve o moderata.

AVVISO Indica istruzioni che, se non seguite, potrebbero gravemente danneggiare componenti del veicolo o provocare altri danni materiali.

Informazioni sulla presente Guida dell'operatore

La Guida dell'operatore è stata preparata per portare a conoscenza del proprietario/operatore e del passeggero di questa motoslitte i diversi comandi e le istruzioni per una guida ed una manutenzione sicure.

Conservare la Guida dell'operatore all'interno del veicolo, in modo da poterla consultare in merito alla manutenzione ed all'individuazione e risoluzione di problemi, nonché farla leggere ad altri.

Si sottolinea che la presente guida è disponibile in numerose lingue. In caso di discrepanze, farà fede la versione inglese.

Se si desidera visualizzare e/o stampare un'altra copia della Guida dell'operatore, visitare il seguente sito Web www.operatorsguide.brp.com.

Le informazioni contenute in questo documento sono corrette al momento della pubblicazione. BRP segue tuttavia una politica di continuo miglioramento dei suoi prodotti, senza che ciò comporti per l'azienda l'obbligo di

dotare delle nuove migliorie prodotti fabbricati in precedenza. Per modifiche tardive, è possibile che esistano differenze tra il prodotto fabbricato e le descrizioni e/o specifiche indicate nella presente guida. BRP si riserva il diritto di interrompere o modificare in qualsiasi momento le caratteristiche tecniche, il design, le funzioni, i modelli o le attrezzature senza che ciò comporti alcun obbligo per l'azienda.

In caso di vendita del veicolo, la presente Guida dell'operatore dovrà essere consegnata all'acquirente.

INDICE

INTRODUZIONE	1
Prima di mettersi alla guida	1
Messaggi di sicurezza	1
Informazioni sulla presente Guida dell'operatore	2

INFORMAZIONI SULLA SICUREZZA

PRECAUZIONI GENERALI	8
Evitare l'avvelenamento da monossido di carbonio	8
Evitare che la benzina si infiammi ed altri rischi	8
Evitare ustioni provocate da pezzi caldi	8
Accessori e modifiche	8

SPECIALI MESSAGGI DI SICUREZZA	9
---	----------

GUIDA DEL VEICOLO	13
Ispezione preliminare alla guida	13
Istruzioni di guida	15
Trasporto di un passeggero	17
Variazioni terreno/guida	18
Ambiente	22

PRODOTTI PER MIGLIORARE LA TRAZIONE	25
Manovrabilità	25
Accelerazione	26
Azione frenante	26
Importanti norme di sicurezza	27
Effetti di un cingolo chiodato sulla durata utile della motoslitte	27
Installazione dei chiodi sui cingoli approvati da BRP	27
Ispezione di un cingolo chiodato	28

ETICHETTE IMPORTANTI DEL PRODOTTO	30
Etichetta da appendere	30
Etichette di sicurezza del veicolo	30
Etichette contenenti informazioni tecniche	33

INFORMAZIONI SUL VEICOLO

COMANDI, STRUMENTI E DOTAZIONI	38
1) Manubrio	39
2) Leva dell'acceleratore	39
3) Leva del freno	40
4) Leva del freno di stazionamento	40
5) Interruttore di spegnimento del motore	41
6) Interruttore di arresto di emergenza del motore	41
7) Interruttore multifunzione	42
8) Leva selezione marce	44
9) Specchietti regolabili	44
10) Kit strumenti	44

COMANDI, STRUMENTI E DOTAZIONI (continua)	
11) Paraurti anteriore e posteriore	45
12) Indicatore	45
13) Sella passeggero (1+1)	56
14) Vano bagagli	57
15) Portaoggetti posteriore	58
16) Fascetta per montagna	58
17) Gancio di traino	58
18) Fusibili	59
19) Presa di corrente 12-volt	60
20) Protezione cinghia di trasmissione	60
21) Cofano	61
22) Pannelli laterali superiori	61
23) Pannelli laterali inferiori	62
24) Porta candela	64
25) Interruttori Hill Brake (accessorio)	64
26) Hill Brake (accessorio)	64
27) Interruttori di comando accessori	64
28) ARVA e luce da lavoro (accessorio)	64
29) Spia freni (accessorio)	65
30) Display batteria/ Spina di carica	65
31) Kit di estensione (accessorio)	65
32) Cargo Box (accessorio)	66
CARBURANTE E OLIO	67
Requisiti del carburante	67
Carburante consigliato	67
Procedura di rifornimento	67
Olio consigliato	68
PERIODO DI RODAGGIO	69
Funzionamento durante il rodaggio	69
ISTRUZIONI PER L'USO	70
Procedura di avvio del motore	70
Avviamento di emergenza	70
Riscaldamento del veicolo	70
Funzionamento della scatola del cambio	71
Regolazione dell'asta del cambio	71
Spegnimento del motore	72
Traino di un accessorio	72
Traino di un'altra motoslitte	72
MESSA A PUNTO DELLA GUIDA	73
Regolazione delle sospensioni posteriori	74
Regolazione delle sospensioni anteriori	77
Comportamento del veicolo in funzione della regolazione della sospensione	78
TRASPORTO DEL VEICOLO	79

MANUTENZIONE

ISPEZIONE DI RODAGGIO	82
SCHEDA DI MANUTENZIONE PERIODICA	83
PROGRAMMA DI MANUTENZIONE (4 TEMPI)	84
PROCEDURE DI MANUTENZIONE.....	86
Prefiltro del silenziatore della presa d'aria	86
Liquido refrigerante del motore	86
Olio motore (1200 4-TEC).....	87
Sistema di scarico	88
Candele	88
Liquido dei freni	88
Olio scatola del cambio	89
Cinghia di trasmissione	89
Cingolo	92
Sospensioni	97
Sci	97
Fusibili.....	98
Luci.....	99
CURA DEL VEICOLO	101
Cura dopo l'utilizzo	101
Pulizia e protezione del veicolo.....	101
RIMESSAGGIO.....	102
PREPARAZIONE PRIMA DELL'USO	103

INFORMAZIONI TECNICHE

IDENTIFICAZIONE DEL VEICOLO	106
Decalcomanie descrittive veicolo.....	106
Numeri di identificazione	106
DICHIARAZIONE DI CONFORMITÀ CE	107
CARATTERISTICHE TECNICHE	108

INDIVIDUAZIONE E RISOLUZIONE DEI PROBLEMI

LINEE GUIDA PER L'INDIVIDUAZIONE E LA RISOLUZIONE DEI PROBLEMI (1200 4-TEC)	112
SISTEMA DI CONTROLLO.....	114
Spie luminose, messaggi e codici cicalino	114
Interpretazione dei codici di guasto.....	118

GARANZIA

GARANZIA LIMITATA INTERNAZIONALE BRP-FINLANDIA OY: MOTOSLITTE LYNX® 2015.....	120
REGISTRO DI MANUTENZIONE.....	123

INFORMAZIONI SUL CLIENTE

CAMBIO DI INDIRIZZO/PROPRIETÀ	128
-------------------------------------	-----

INFORMAZIONI SULLA SICUREZZA

PRECAUZIONI GENERALI

Evitare l'avvelenamento da monossido di carbonio

Tutti i gas di scarico contengono monossido di carbonio, un gas letale. L'inalazione di monossido di carbonio può provocare mal di testa, vertigini, sonnolenza, nausea, confusione ed infine la morte.

Il monossido di carbonio è un gas incolore, inodore ed insapore che può essere presente anche se non si vedono gas di scarico del motore, né se ne avverte l'odore. Livelli mortali di monossido di carbonio possono accumularsi rapidamente e se ne può facilmente essere sopraffatti e non essere più in grado di salvarsi. Inoltre, livelli mortali di monossido di carbonio possono persistere per ore o giorni in locali chiusi o poco ventilati. Se si avverte qualsiasi sintomo di avvelenamento da monossido di carbonio, lasciare immediatamente la zona, respirare aria fresca e rivolgersi al medico.

Per evitare lesioni gravi o mortali da monossido di carbonio:

- Non far girare mai il motore in zone poco ventilate o parzialmente chiuse, come garage, posti auto coperti o stalle. Anche se si tenta di ventilare i gas di scarico con ventilatori o aprendo finestre e porte, il monossido di carbonio può rapidamente raggiungere livelli pericolosi.
- Non far girare mai il motore all'esterno laddove i cas di scarico possono penetrare all'interno di un edificio attraverso aperture come porte e finestre.

Evitare che la benzina si infiammi ed altri rischi

La benzina è estremamente infiammabile ed altamente esplosiva. I vapori di carburante possono diffondersi ed infiammarsi al contatto di una scintilla o una fiamma anche a metri di distanza

dal motore. Per ridurre il rischio d'incendio o di esplosione, seguire queste istruzioni:

- Per la conservazione del carburante, utilizzare esclusivamente un recipiente per benzina approvato.
- Seguire rigorosamente le istruzioni della *PROCEDURA DI RIFORNIMENTO*.
- Non avviare mai né far girare il motore se il tappo del carburante non è ben installato.

La benzina è velenosa e può provocare lesioni fisiche anche mortali.

- Non travasare mai benzina con la bocca.
- In caso di ingestione di benzina, di contatto con gli occhi o di inalazione di vapori di benzina, chiamare immediatamente il medico.

Se si versa benzina su di sé, lavarsi con acqua e sapone e cambiarsi gli indumenti.

Evitare ustioni provocate da pezzi caldi

Durante il funzionamento, il sistema di scarico ed il motore si riscaldano. Per evitare ustioni, evitare il contatto durante il funzionamento e subito dopo.

Accessori e modifiche

Non procedere a modifiche non autorizzate, né utilizzare elementi di fissaggio o accessori che non siano approvati da BRP. Poiché non sono state collaudate da BRP, queste modifiche possono aumentare il rischio d'incidenti o lesioni, nonché rendere illegale la guida del veicolo illegale.

Per gli accessori disponibili per il veicolo, rivolgersi al concessionario Lynx autorizzato.

SPECIALI MESSAGGI DI SICUREZZA

La mancata osservanza delle seguenti istruzioni può provocare **LESIONI GRAVI O MORTALI**:

- Effettuare sempre un'ispezione preliminare alla guida PRIMA dell'accensione.
- Verificare che il meccanismo dell'acceleratore abbia libero movimento verso la posizione di minimo e a tornare indietro, prima di avviare il motore.
- Fissare sempre l'occhiello del cordoncino di sicurezza ad un indumento prima di avviare il motore.
- Non azionare mai il motore senza aver montato correttamente la protezione cinghia e la protezione del freno a disco o con il cofano o i pannelli laterali aperti o rimossi. Non azionare mai il motore senza aver montato la cinghia di trasmissione. L'azionamento di un motore scaricato, come ad es. senza cinghia di trasmissione o con il cingolo alzato, può essere pericoloso.
- Azionare sempre il freno di stazionamento prima di avviare il motore.
- Tutti sono principianti la prima volta che si siedono dietro i comandi di una motoslitte, indipendentemente da precedenti esperienze di guida con altri tipi di veicoli. L'impiego sicuro della motoslitte dipende da diversi fattori, quali visibilità, velocità, condizioni atmosferiche, ambiente, condizioni del veicolo e del conducente stesso.
- Per un impiego sicuro di qualsiasi tipo di motoslitte è richiesta una formazione di base. Leggere attentamente la Guida dell'operatore ponendo particolare attenzione agli avvisi e ai richiami di sicurezza. Iscrivere al club motoslitte locale: le attività sociali e le piste sono state studiate per assicurare sia divertimento che sicurezza. Per le istruzioni di base informarsi presso il proprio concessionario motoslitte, da amici, membri dello stesso club oppure iscriversi al programma di formazione sulla sicurezza della propria provincia o stato.
- Prima di guidare per la prima volta la motoslitte, ogni operatore principiante deve leggere ed assicurarsi di aver capito tutte le etichette di sicurezza apposte sul veicolo e la Guida dell'operatore. Consentire ad un nuovo operatore di guidare la motoslitte unicamente su un'area piana e circoscritta—, almeno finché non avrà preso piena confidenza con il funzionamento del veicolo. Se in zona esistono corsi di addestramento per operatori di motoslitte, far iscrivere il nuovo operatore.
- Le prestazioni di alcune motoslitte possono superare in maniera significativa quelle di altre utilizzate in precedenza. Per questo motivo, ne è sconsigliato l'uso da parte di operatori principianti o inesperti.
- Le motoslitte vengono utilizzate in diverse aree e in differenti condizioni di neve. Non tutti i modelli reagiscono nello stesso modo in condizioni simili. Consultare sempre il proprio concessionario di motoslitte per scegliere il modello di motoslitte adatto alle proprie particolari esigenze e all'impiego.
- L'impiego della motoslitte in condizioni rischiose che vanno oltre le capacità del guidatore, del passeggero o della motoslitte e dell'uso previsto può causare lesioni o morte dell'operatore, del passeggero del veicolo o delle persone vicine.
- BRP consiglia la guida della motoslitte a persone con più di 16 anni.
- È molto importante informare qualsiasi operatore, indipendentemente dalla sua esperienza, in merito alle caratteristiche specifiche di questa motoslitte. La configurazione della motoslitte, come la distanza sci, il tipo di sci, il tipo di sospensione, la lunghezza, la larghezza ed il tipo di cingolo, variano da un modello all'altro. L'uso della motoslitte è notevolmente influenzato dalle seguenti caratteristiche.

- Il conducente principiante deve acquisire familiarità con la motoslitte facendo pratica su un'area in piano a velocità limitate prima di avventurarsi in campo aperto.
- Conoscere le norme locali. Organi governativi federali, statali, provinciali e locali hanno varato leggi e norme in merito all'utilizzo e al funzionamento sicuro delle motoslitte. È responsabilità del conducente di motoslitte apprendere e rispettare tali leggi e norme. Il rispetto e l'osservanza risulteranno in un utilizzo delle motoslitte più sicuro per tutti. Considerare le leggi sulla responsabilità, sui danni alla proprietà e sulle assicurazioni correlate al proprio veicolo.
- La velocità può risultare fatale. In molti casi non è possibile reagire o rispondere con sufficiente rapidità agli eventi imprevedibili. Guidare sempre a una velocità adatta alla pista, alle condizioni atmosferiche e all'abilità personale. Conoscere le norme locali. Potrebbe essere in vigore un limite di velocità che quindi deve essere rispettato.
- Tenere sempre la destra della pista.
- Mantenere sempre una distanza di sicurezza dalle altre motoslitte e dalle persone vicine.
- Tenere presente che il materiale promozionale può mostrare manovre rischiose effettuate da piloti professionisti, in condizioni ideali e/o controllate. Non tentare mai di effettuare una qualsiasi di tali manovre rischiose se vanno oltre il proprio livello di abilità di guida.
- Non guidare mai questo veicolo sotto l'effetto di alcol o droghe. Queste sostanze rallentano la prontezza dei riflessi ed alterano la capacità di attenzione.
- La motoslitte non è destinata all'uso su vie, strade o autostrade pubbliche.
- Evitare la guida su strada. Nel caso in cui però fosse necessario e consentito, ridurre la velocità. La motoslitte non è destinata a funzionare o a curvare su fondi asfaltati. Quando si attraversa una strada, effettuare un arresto completo, quindi guardare in entrambe le direzioni prima di attraversare a 90°. Fare attenzione ai veicoli parcheggiati.
- Guidare una motoslitte di notte può essere un'esperienza piacevole ma, data la ridotta visibilità, è necessaria una cautela superiore. Evitare terreni non conosciuti e accertarsi che l'impianto luci funzioni. Portare sempre una torcia elettrica e lampadine di scorta.
- Non rimuovere mai l'attrezzatura originale dalla motoslitte. Ogni veicolo presenta infatti molte funzionalità di sicurezza che comprendono diverse protezioni e consolle oltre a materiali riflettenti ed etichette di sicurezza.
- La natura è meravigliosa ma non lasciarsi distrarre dalla guida. Se si desidera apprezzare davvero il paesaggio invernale, arrestare la motoslitte a bordo pista, così da evitare di trasformarsi in un **pericolo** per gli altri.
- Le recinzioni rappresentano una minaccia molto seria per l'utente e per la motoslitte. Stare alla larga dai pali/piloni del telefono.
- I cavi nascosti, invisibili da lontano, possono causare gravi incidenti.
- Indossare sempre un casco di sicurezza omologato, protezione per gli occhi e una maschera. Ciò vale anche per il passeggero.
- Prestare attenzione ai rischi insiti associati alla guida fuori pista, quali valanghe o altri rischi o ostacoli naturali o creati dall'uomo.

- Evitare di tallonare un'altra motoslitte. Se la motoslitte di fronte rallenta per qualsiasi motivo, il suo conducente e passeggero possono subire lesioni a causa del mancato rispetto della distanza di sicurezza. Mantenere sempre questa distanza di arresto di sicurezza con la motoslitte di fronte. In base alle condizioni del terreno, la distanza di arresto potrebbe essere superiore a quella stimata. Guidare con prudenza. È necessario essere pronti a utilizzare una guida elusiva.
- Avventurarsi in escursioni solitarie con la motoslitte potrebbe essere altrettanto pericoloso. Il carburante potrebbe terminare, potrebbe verificarsi un incidente o la motoslitte potrebbe danneggiarsi. Tenere presente che la motoslitte è in grado di percorrere in una mezz'ora una distanza superiore a quella che una persona a piedi riuscirebbe a coprire in un giorno. Utilizzare il "buddy system". Mettersi in viaggio sempre con un amico o con un membro del proprio club motoslitte. Anche in questo caso, avvisare comunque qualcuno della meta dell'escursione e l'ora per la quale si intende rientrare.
- I prati presentano talvolta depressioni in cui l'acqua si accumula e congela in inverno. Solitamente si tratta di ghiaccio vivo. Tentare di curvare o frenare su questa superficie potrebbe causare la rotazione del veicolo su se stesso fino alla perdita del controllo. Non frenare mai o tentare di accelerare o curvare sul ghiaccio vivo. Se capita di guidare in tali condizioni, ridurre la velocità rilasciando delicatamente l'acceleratore.
- Non "saltare" mai con la motoslitte.
- Quando si guida in gruppo, "non dare gas". La neve e il ghiaccio possono essere lanciati all'indietro, nella scia di una motoslitte che segue. Inoltre, quando "si dà gas" all'acceleratore, il veicolo sprofonda, lasciando una superficie nevosa irregolare agli altri.
- Guidare in gruppo è divertente e gradevole, ma non mettersi in mostra né sorpassare gli altri membri del gruppo. Un operatore con minore esperienza potrebbe tentare di fare altrettanto e non riuscirci. Quando si guida in compagnia, limitare le proprie capacità all'esperienza degli altri.
- In caso di emergenza, premere l'interruttore di arresto di emergenza del motore, quindi frenare.
- Non far funzionare mai il motore in un'area non ventilata e/o se il veicolo viene lasciato incustodito.
- Azionare sempre il freno di stazionamento prima di avviare il motore.
- Non caricare o sovralimentare mai una batteria mentre è installata sulla motoslitte.
- Prima di procedere in retromarcia, assicurarsi che lo spazio retrostante sia sgombro da ostacoli o persone.
- Rimuovere sempre l'estremità del cordoncino di sicurezza dall'interruttore di spegnimento del motore quando il veicolo non è in funzione, onde evitare un'accensione accidentale del motore o l'uso non autorizzato da parte di bambini e di altre persone, nonché il furto.
- Non sostare MAI dietro o accanto ad un cingolo in rotazione. Detriti potrebbero schizzare con forza provocando gravi ferite. Per eliminare accumuli di neve o ghiaccio, spegnere il motore, inclinare il veicolo di lato e mantenerlo fermo, quindi servirsi del cacciavite del kit strumenti.

- Su questo modello di veicolo è possibile chiodare il cingolo. È tuttavia **IMPERATIVO** utilizzare esclusivamente chiodi del tipo approvato da BRP per l'uso su motoslitte Lynx. **NON UTILIZZARE MAI** chiodi convenzionali, in quanto il cingolo è meno spesso rispetto ad altri cingoli. I chiodi potrebbero perforare il cingolo e schizzare via.
- Non farsi mai trasportare come passeggero a meno che la motoslitte non sia dotata di sella, maniglie o fascetta per passeggero. Sedere esclusivamente sull'apposita sella per passeggero.
- Indossare sempre un casco omologato e attenersi alle stesse linee guida per l'abbigliamento raccomandate per il conducente e descritte in questa guida.
- Assicurarsi di essere in grado di raggiungere una posizione stabile, appoggiando correttamente entrambi i piedi sulle pedane poggiapiedi, facendo buona presa e di tenere saldamente le maniglie.
- Qualora durante il viaggio si avvertisse una sensazione di scomodità o disagio per qualsiasi motivo, non aspettare, chiedere al conducente di rallentare o di fermarsi.

GUIDA DEL VEICOLO

Ogni conducente ha la responsabilità di tutelare la sicurezza degli altri centauro o delle persone che si trovano nelle vicinanze.

Il conducente è responsabile del corretto funzionamento del proprio veicolo e dell'addestramento dei passeggeri o di altri eventuali guidatori. Potrebbero sussistere notevoli differenze nella guida e nelle prestazioni del veicolo da una motoslitte all'altra.

Una motoslitte è relativamente semplice da utilizzare ma, come qualsiasi altro veicolo o apparecchio meccanico, può essere pericoloso se il conducente o un passeggero sono temerari, sconsiderati o disattenti. È consigliabile sottoporre la motoslitte a un'Ispezione di Sicurezza Annuale. Per ulteriori dettagli in merito, rivolgersi ad un concessionario Lynx autorizzato. Infine, vi invitiamo a recarvi periodicamente presso un concessionario autorizzato Lynx per gli interventi di manutenzione ordinaria e di sicurezza nonché per gli eventuali accessori richiesti.

Prima di avventurarsi sulle piste, utilizzare la motoslitte in un'area pianeggiante, limitata fino a quando si è acquisita completa familiarità con il suo funzionamento e ci si sente di poter affrontare in modo sicuro un'attività più impegnativa. Godetevi una gita gradevole e in sicurezza.

Ispezione preliminare alla guida

AVVERTENZA

Il controllo preventivo è molto importante prima dell'azionamento del veicolo. Controllare sempre il corretto funzionamento dei comandi principali, delle funzioni di sicurezza e dei componenti meccanici prima di cominciare.

Prima di avviare il motore

Se si riscontrano anomalie di funzionamento o perdite, rivolgersi ad un concessionario Lynx autorizzato.

1. Rimuovere la neve e il ghiaccio dalla carrozzeria del veicolo, compresi luci, sella, poggiapiedi, comandi e strumenti.
2. Verificare che il prefiltro del silenziatore della presa d'aria non sia ostruito dalla neve.
3. Verificare che gli sci e il gruppo sterzo abbiano libertà di movimento. Controllare l'azione corrispondente degli sci rispetto al manubrio.
4. Controllare il livello del carburante e dell'olio. Se necessario, procedere al rifornimento.
5. Tutti i vani bagagli devono essere correttamente bloccati e non devono contenere alcun oggetto pesante o fragile. Anche il cofano e i pannelli laterali devono essere correttamente bloccati.
6. Attivare la leva di controllo acceleratore diverse volte per controllare che funzioni facilmente e senza problemi. Deve ritornare in posizione di folle quando rilasciata.
7. Attivare la leva del freno e assicurarsi che il freno entri completamente in azione prima che la leva di controllo del freno entri in contatto con l'impugnatura del manubrio. Deve tornare indietro completamente quando viene rilasciata.
8. Azionare il freno di stazionamento e controllare che funzioni correttamente. Lasciare il freno di stazionamento inserito.

Dopo aver avviato il motore

Per la procedura corretta di avvio del motore, vedere la parte intitolata *PROCEDURA DI AVVIO DEL MOTORE*, nella sottosezione *ISTRUZIONI PER L'USO*.

1. Verificare il funzionamento delle luci abbaglianti, anabbaglianti, del fanalino posteriore, del freno e delle spie luminose.

NOTA: Per la verifica delle luci, può essere necessario staccare il cordoncino di sicurezza dagli indumenti. In questo caso, fissare di nuovo il cordoncino non appena si riprendono i comandi della motoslitte.

2. Verificare il funzionamento dell'interruttore di spegnimento del motore (tirando l'estremità del cordoncino di sicurezza) e dell'interruttore di arresto di emergenza del motore.
3. Rilasciare il freno di stazionamento.
4. Vedere la sezione relativa al *RISCALDAMENTO* e seguire le istruzioni.

Elenco dei controlli prima dell'uso

ELEMENTO	FUNZIONAMENTO	✓
Carrozzeria, compresi sella, poggiapiedi, luci, filtro dell'aria, comandi e strumenti	Verificare le condizioni ed eliminare la neve o il ghiaccio.	
Sci e gruppo sterzo	Verificare la libertà di movimento e funzionamento corretto.	
Carburante e olio	Verificare se il livello è corretto.	
Liquido refrigerante	Verificare se il livello è corretto.	
Vano bagagli	Controllare che sussista un bloccaggio corretto e non siano presenti oggetti pesanti o fragili	
Leva dell'acceleratore	Verificare se il funzionamento è corretto.	
Cingolo	Verificare le condizioni ed eliminare la neve o il ghiaccio.	
Leva del freno	Verificare se il funzionamento è corretto.	
Freno di stazionamento	Verificare se il funzionamento è corretto.	
Interruttore di arresto di emergenza del motore ed interruttore di spegnimento del motore (estremità del cordoncino di sicurezza)	Verificare se il funzionamento è corretto. Il cordoncino di sicurezza deve essere collegato all'occhiello di un indumento del conducente.	
Luci	Verificare se il funzionamento è corretto.	

Istruzioni di guida

Abbigliamento specifico

Indossare abbigliamento adatto all'impiego di una motoslitte. Deve essere comodo e non troppo aderente. Verificare sempre le previsioni meteorologiche prima di mettersi alla guida. Vestirsi considerando le temperature più fredde. Anche la biancheria intima termica funge da buon strato isolante.

Per motivi di sicurezza e di comodità, indossare sempre un casco omologato. Indossare o portare sempre con sé un berretto, una balaclava e una maschera per la faccia. Occhiali di sicurezza o una maschera applicabile al casco sono indispensabili.

Le mani devono essere protette da guanti o muffole da motoslitte che assicurino un sufficiente isolamento e permettono l'utilizzo dei pollici e delle dita per azionare i comandi.

Gli stivali dal fondo in gomma con rivestimento in nylon o pelle, con interno in feltro rimovibile, sono le calzature ideali per guidare una motoslitte.

Durante la guida della motoslitte mantenersi il più asciutti possibile. Quando si passa all'ambiente interno, togliere l'abbigliamento da motoslitte e gli stivali e accertarsi che si asciughino in modo adeguato.

Non indossare scarpe lunghe e abbigliamento largo che potrebbe rimanere impigliato nelle parti in movimento.

Indossare occhiali con lenti colorate.

Cosa portare

Tutti i centauri della neve devono portare almeno i seguenti componenti e attrezzi fondamentali che possono costituire un valido ausilio per loro e gli altri in casi di emergenza:

Kit di pronto soccorso	Kit strumenti in dotazione
Telefonino	Coltello
Candele di scorta	Torcia elettrica
Nastro isolante	Carta del percorso
Cinghia di trasmissione di ricambio	Spuntino

Posizione di guida (marcia avanti)

La posizione e il bilanciamento durante la guida sono due principi basilari per portare la motoslitte dove si desidera. Quando si sterza sul fianco di una collina, il conducente e il passeggero devono essere pronti a spostare il peso del corpo per aiutarla a ruotare nella direzione desiderata. Il conducente e i passeggeri non devono mai effettuare questo manovra posizionando il piede fuori dal veicolo. L'esperienza insegnerà quanto inclinarsi per effettuare curve a diverse velocità e quanto doversi inclinare su di una discesa per mantenere un equilibrio adeguato.

In generale, la posizione di guida per ottenere l'equilibrio e il controllo migliori è da seduti. Tuttavia, in determinate condizioni vengono utilizzate anche le posizioni semiseduta, in ginocchio o in piedi.



AVVERTENZA

Non tentare alcuna manovra se va oltre il proprio livello di abilità.

Seduti

Piedi appoggiati sulle pedane poggiate-piedi, corpo a metà del sedile: posizione ideale quando si procede con la motoslitte su di un fondo liscio e conosciuto. Ginocchia e fianchi devono essere mantenuti elastici per assorbire i colpi.



Semi-seduti

Posizione semi-seduta con il corpo staccato dal sedile e i piedi sotto il corpo in una specie di postura accovacciata, consentendo quindi alle gambe di assorbire i colpi quando si procede su di un fondo irregolare. Evitare arresti bruschi.



In ginocchio

Questa posizione si ottiene appoggiando saldamente un piede sulla pedana poggiatesta e il ginocchio opposto sul sedile. Evitare arresti bruschi.



In piedi

Posizionare entrambi i piedi sulle pedane poggiatesta. Le ginocchia devono essere flesse per assorbire i colpi delle cunette del fondo. Risulta essere una posizione efficace per una visuale migliore e per spostare il peso quando le condizioni lo richiedono. Evitare arresti bruschi.



Posizione di guida (retromarcia)

Durante la retromarcia, raccomandiamo di rimanere seduti sulla motoslitte.

Non mettersi in piedi. Il peso del conducente può infatti spostarsi in avanti contro la leva del cambio, provocando un'accelerazione inaspettata.

⚠ AVVERTENZA

Un'accelerazione inaspettata mentre la motoslitte è in retromarcia può provocare la perdita di controllo del veicolo.

Trasporto di un passeggero

Alcune motoslitte sono studiate per ospitare il solo operatore, altri modelli invece consentono il trasporto di un solo passeggero mentre altri permettono di trasportare fino a due passeggeri. Fare riferimento alle indicazioni sui veicoli per accertare se una particolare motoslitte può ospitare o meno passeggeri e, in caso affermativo, il loro numero. Rispettare sempre le indicazioni. Il sovraccarico è un fattore di pericolo poiché le motoslitte non sono state progettate per sopportarlo.

Anche se è consentito il trasporto di passeggeri, è necessario verificare che i potenziali passeggeri siano fisicamente in forma per affrontare un'escursione su motoslitte.

AVVERTENZA

Il passeggero deve essere sempre in grado di appoggiare in modo sicuro i piedi sui poggipiedi e mantenere le mani sulle maniglie o sulla cinghia della sella quando è seduto. È importante rispettare tali criteri fisici per assicurare che il passeggero abbia una posizione stabile e ridurre il rischio di eiezione.

Sulle motoslitte predisposte per ospitare due passeggeri, in caso di trasporto di un adulto e un bambino, BRP raccomanda che il bambino sieda in posizione centrale. In questo modo, l'adulto seduto sul sedile posteriore ha un contatto visivo diretto con il bambino e lo può afferrare se necessario. Inoltre, seduto in posizione centrale, il bambino riceve la migliore protezione contro vento e freddo.

Ogni operatore ha la responsabilità di tutelare la sicurezza dei propri passeggeri e deve illustrare loro gli aspetti di base della guida di una motoslitte.

AVVERTENZA

- I passeggeri devono sedersi esclusivamente sui sedili predisposti. Non consentire mai a nessuno di sedere tra manubrio e operatore.
- I sedili passeggeri devono essere dotati di una cinghia o di maniglie e soddisfare gli standard SSCC.
- I passeggeri e gli operatori devono sempre indossare caschi omologati e indumenti caldi, adatti all'uso della motoslitte. Accertarsi che non vi siano parti di pelle esposte.
- Una volta in viaggio, se un passeggero si sente scomodo o insicuro per qualsiasi motivo, non deve indugiare ma chiedere al conducente di rallentare o di fermarsi.

Guidare con passeggeri a bordo è diverso che guidare da soli. L'operatore ha il vantaggio di conoscere la manovra successiva e si potrà preparare di conseguenza. L'operatore inoltre può vantaggiosamente sfruttare come supporto la presa sul manubrio. Al contrario, i passeggeri devono affidarsi alla guida prudente e responsabile dell'operatore del veicolo. Inoltre, la posizione "body english" risultata limitata in presenza di passeggeri e talvolta l'operatore può vedere una porzione maggiore della pista rispetto ai passeggeri. Per questo motivo, la presenza di passeggeri impone delicatezza nelle manovre di partenza e arresto e una velocità ridotta. Inoltre, l'operatore deve avvisare i passeggeri di pendii, cunette, rami, ecc. Una cunetta imprevista può sbalzare il passeggero dal veicolo. Ricordare ai passeggeri di inclinarsi con il conducente durante una svolta, senza però causare il rovesciamento del veicolo. Usare estrema cautela, procedere più lentamente e controllare frequentemente i passeggeri.

⚠ AVVERTENZA

Quando si guida con un passeggero:

- La capacità di frenare e il controllo dello sterzo sono ridotti. Ridurre la velocità e lasciare uno spazio maggiore per le manovre.
- Regolare le sospensioni in base al peso.

Per informazioni complete su come regolare le sospensioni, consultare la sottosezione *MESSA A PUNTO DELLA GUIDA*

In presenza di passeggeri giovani usare particolare cautela e procedere ancora più lentamente. Verificare frequentemente per accertarsi che il bambino abbia una presa sicura e sia posizionato correttamente con i piedi sulle pedane poggiatepiedi.

Variazioni terreno/guida**Pista curata**

Per una pista sottoposta a manutenzione, la posizione di guida seduta è la preferita. Non gareggiare e, soprattutto, tenere la destra procedendo sulla pista. È necessario essere preparati ad affrontare situazioni impreviste. Rispettare tutti i segnali della pista. Non procedere a zig zag, spostandosi da un lato all'altro della pista.

Pista non curata

Se non è caduta neve fresca, è probabile trovare "washboard" e cumuli di neve. Affrontare questa situazione a velocità eccessive può causare danni fisici. Rallentare. Tenere le mani sul manubrio e assumere una posizione semi-seduta. I piedi devono trovarsi sotto il corpo, in una posizione curva, per assorbire qualunque effetto dello scuotimento. Su tratti lunghi di piste "washboard", è possibile adottare la posizione in ginocchio con un ginoc-

chio sul sedile. Ciò garantisce un certo comfort, mantenendo nel contempo il corpo sciolto e in grado di controllare il veicolo. Fare attenzione a sassi nascosti o a ceppi d'albero parzialmente coperti da una recente nevicata.

Neve alta

In presenza di neve alta "polverosa", il veicolo potrebbe iniziare ad "impantanarsi". In tal caso, curvare con un arco il più ampio possibile e ricercare una base più stabile. In caso di "impantamento", una situazione che capita a tutti prima o poi, non far girare il cingolo, poiché altrimenti la motoslitte sprofonda ancora di più. Al contrario, spegnere il motore, scendere e spostare il retro del veicolo sulla neve fresca. Quindi, calpestare bene la neve davanti al veicolo per creare un passaggio netto. Generalmente è sufficiente un metro. Riavviare il motore. Assumere la posizione in piedi e dondolare delicatamente il veicolo, mentre si accelera in modo sicuro e lento. A seconda che a sprofondare sia l'estremità anteriore o posteriore del veicolo, i piedi devono essere posizionati all'estremità opposta delle pedane poggiatepiedi. Non posizionare mai materiale estraneo al di sotto del cingolo con funzione di supporto. Non consentire a nessuno di mettersi di fronte a, o dietro la motoslitte con il motore in funzione. Stare lontani dal cingolo. Il contatto con il cingolo in rotazione causerà lesioni personali.

Acqua congelata

Transitare su laghi e fiumi congelati può avere fatali conseguenze. Evitare i corsi e gli specchi d'acqua. Se ci si trova in un'area sconosciuta, chiedere alle autorità locali o ai residenti informazioni sulle condizioni del ghiaccio, sugli immissari, sugli emissari, le sorgenti, le correnti in rapido movimento e altri pericoli. Non tentare mai di utilizzare la motoslitte su un fondo di ghiaccio che potrebbe rivelarsi troppo debole per

sostenere il proprio peso e quello del veicolo. L'impiego di una motoslitte sul ghiaccio o su superfici ghiacciate può essere molto pericoloso se non si rispettano determinate precauzioni. L'effettiva natura del ghiaccio è incompatibile con un buon controllo di una motoslitte o di qualsiasi veicolo. La trazione necessaria per l'avvio, la sterzata o l'arresto è di gran lunga inferiore a quella necessaria su fondo nevoso. Per questo motivo, queste distanze possono venire moltiplicate diverse volte. La sterzata è minima e le rotazioni incontrollate sono un pericolo sempre presente. Quando si procede su ghiaccio, guidare lentamente e con prudenza. Consentire un ampio spazio di frenata e sterzata. Questa raccomandazione è particolarmente significativa in caso di guida notturna.

Neve estremamente compatta

Non sottostimare la neve estremamente compatta. Può infatti rivelarsi di difficile gestione poiché sia gli sci sia il cingolo non sviluppano molta trazione. La migliore tecnica di guida da adottare è rallentare ed evitare accelerazioni, sterzate o frenate rapide.

In salita

Vi sono due tipi di salite che è possibile incontrare: la salita "aperta", con pochi alberi, rupi o altri ostacoli e la salita che può essere affrontata solo in modo diretto. Una salita "aperta" va affrontata in slalom o salendo lateralmente. Affrontarla con andamento obliquo. Adottare una posizione in ginocchio. Tenere sempre il peso a monte. Mantenere una velocità costante e di sicurezza. Continuare in questa direzione fino a quando possibile, quindi passare all'angolazione e alla posizione di guida opposte.

Una salita diretta potrebbe invece presentare dei problemi. Adottate la posizione in piedi, accelerare prima di

iniziare la salita e quindi ridurre la pressione sull'acceleratore per evitare lo slittamento del cingolo.

In ogni caso, la velocità del veicolo deve essere commisurata alle condizioni del pendio. Rallentare sempre quando si raggiunge la cima. Se non è possibile proseguire, non fare girare il cingolo. Spegnerne il motore, liberare gli sci estraendoli e posizionandoli in discesa, posizionare la parte posteriore della motoslitte a monte; quindi riavviare il motore e muoversi lentamente esercitando una lenta e costante pressione sull'acceleratore. Acquisire una posizione adatta ad evitare il rovesciamento e quindi affrontare la discesa.

Discesa

La guida in discesa richiede il controllo completo e continuo del veicolo. Sulle discese ripide, mantenere il baricentro basso e tenere entrambe le mani sul manubrio. Mantenere una lieve pressione sull'acceleratore e lasciare che il veicolo affronti la discesa con il motore in funzione. Se si raggiunge una velocità superiore a quella sicura, rallentare frenando mentre si applica una pressione lieve e frequente. Non bloccare mai il freno e il cingolo.

Salita laterale

Quando si attraversa in salita laterale o si attraversa in salita o in discesa, è necessario attenersi a determinate procedure. Tutti i conducenti devono inclinarsi verso il pendio per garantire la stabilità. Le posizioni di utilizzo preferite sono la posizione in ginocchio, con il ginocchio della gamba a valle sul sedile e il piede della gamba a monte sulla pedana poggipièdi oppure la posizione semi-seduta. È necessario essere preparati a spostare rapidamente il peso in base alle necessità. Le salite laterali e i pendii ripidi non sono raccomandati a un principiante o a un novello conducente di motoslitte.

Rischio di valanghe

Quando si viaggia su terreni di montagna, occorre tenere presente il rischio di valanghe. Le valanghe variano per dimensioni e forme e si producono generalmente su terreni in pendenza e su neve instabile.

Neve fresca, animali, persone, vento e motoslitte sono tutti fattori che possono scatenare una valanga. Evitare gare di high marking o l'attraversamento di pendii in condizioni favorevoli alla formazione di valanghe. In condizioni di neve instabile, occorre limitarsi alle salite o discese poco ripide. Evitare gli accumuli di neve creati dal vento. Evitare qualsiasi condizione instabile è il segreto per una guida in montagna all'insegna della sicurezza. Quando si è in montagna, la cosa probabilmente più importante è essere consapevoli ogni giorno delle condizioni e dei pericoli. Seguire il bollettino locale delle valanghe ed informarsi ogni giorno delle condizioni esterne, osservando le precauzioni consigliate.

Quando si guida in montagna, è opportuno avere sempre con sé una pala, una sonda e un ARVA. Raccomandiamo a tutti coloro che guidano in montagna di seguire un corso di formazione sui pericoli delle valanghe, organizzato localmente, in modo da familiarizzarsi con le condizioni della neve ed imparare ad utilizzare adeguatamente l'attrezzatura.

Segue l'indirizzo di un sito Web dove si possono trovare informazioni importanti:

– Europa: www.avalanches.org

Poltiglia

Evitare sempre la poltiglia. Verificare sempre la presenza di poltiglia prima di attraversare un qualsiasi lago o fiume. Se lungo il percorso compaiono macchie scure, abbandonare immediatamente il fondo di ghiaccio. Ghiaccio e acqua possono essere lanciati all'indietro, nella scia di una motoslitte

che segue. Rimuovere un veicolo da un'area coperta da poltiglia è faticoso e in alcuni casi risulta impossibile.

Nebbia o muri bianchi

Sia sulla terraferma che su uno specchio d'acqua può formarsi nebbia o essere presente neve che limita la visibilità. Se è necessario procedere nella nebbia o sotto una forte nevicata, procedere lentamente con i fari accesi e fare particolare attenzione ai pericoli. Se non si è sicuri del percorso, non affrontarlo. Mantenere una distanza di sicurezza rispetto alle motoslitte che precedono per aumentare la visibilità e migliorare il tempo di reazione.

Aree sconosciute

Quando si entra in un'area sconosciuta, guidare con estrema cautela. Procedere con andatura sufficientemente lenta da riconoscere i pericoli potenziali quali recinzioni o pali, fossati che attraversano il percorso, sassi, avvallamenti improvvisi, funi tiranti e un numero infinito di altri ostacoli che potrebbero significare la fine dell'escursione in motoslitte. Anche se si seguono piste già battute, è necessario essere prudenti. Guidare a una velocità che consente di vedere cosa si nasconde dietro la curva successiva o sulla cima della salita.

Giornate soleggiate

Le giornate soleggiate possono ridurre considerevolmente la visibilità. Il riflesso del sole sulla neve può essere accecante e impedire di distinguere facilmente gole, avvallamenti o altri ostacoli. In queste condizioni è necessario indossare sempre occhiali con lenti colorate.

Ostacoli non visibili

La neve può celare ostacoli. Il fuoripista e la guida tra i boschi impone velocità ridotte e una maggiore attenzione. Una guida troppo veloce in un'area può addirittura rendere gli ostacoli mino-

ri molto pericolosi. Anche urtare un piccolo sasso o un ceppo potrebbe mandare la motoslitte fuori controllo e causare lesioni al conducente. Rimane sulle piste esistenti per ridurre l'esposizione ai pericoli. Guidare in modo prudente, rallentare e godersi il panorama.

Cavi nascosti

Fare sempre attenzione alla presenza di cavi nascosti, in particolare in aree che potrebbero essere state coltivate. Troppi incidenti sono stati causati dalla collisione con cavi posati nei campi, funi tiranti accanto ai pali e alle strade e con catene e cavi utilizzati come strumento per la chiusura di strade. Velocità ridotte sono un imperativo.

Ostacoli e salti

I salti non programmati di cumuli di neve, degli scalini prodotti dagli spazzaneve, di canali di scolo o di oggetti indistinguibili può costituire un pericolo. È possibile evitarli adottando occhiali con lenti di un colore adeguato o una maschera facciale e procedendo a velocità ridotta.

Eseguire salti con una motoslitte può essere pericoloso. Prepararsi ad assorbire la forza dell'impatto e tenersi saldamente al veicolo al momento dell'atterraggio. Le ginocchia devono essere flesse per fungere da ammortizzatori.

Nel caso in cui si perda improvvisamente contatto con la pista, accovacciarsi verso la parte posteriore del veicolo e mantenere gli sci verso l'alto, dritti e in avanti. Premere parzialmente l'acceleratore e tenersi forte per l'impatto. Le ginocchia devono essere flesse per fungere da ammortizzatori.

Sterzata

In base alle condizioni del terreno, esistono due modalità preferite per curvare o svoltare con una motoslitte. Per la maggior parte delle superfici nevo-

se, il cosiddetto "body english" è la soluzione per sterzare. Inclinarsi verso l'interno della curva e portare il peso del corpo sul piede interno creerà una condizione di "sopraelevazione" al di sotto del cingolo. Adottando questa posizione e sistemandosi il più avanti possibile, il peso verrà trasferito allo sci interno.

A volte ci si rende conto che l'unico modo di far svoltare il veicolo nella neve alta sarà quello di spostarlo. Non cercare di spostarlo da soli. Richiedere assistenza. Ricordarsi di effettuare i sollevamenti utilizzando le gambe e non la schiena.



Attraversamento strade

In alcuni casi ci si troverà ad immettersi su di una strada da un avvallamento o da un cumulo di neve. Scegliere un luogo in cui si ritiene di poter salire senza difficoltà. Adottare la posizione in piedi e procedere soltanto alla velocità che consente di superare il cumulo. Raggiunta la cima del cumulo arrestare completamente il veicolo e attendere che vi sia via libera. Valutare il pendio verso la strada. Attraversare la strada a 90°. Se si incontra un altro cumulo di neve sul lato opposto, posizionare i piedi nella parte posteriore del veicolo. Ricordarsi che la motoslitte non è stata concepita per il funzionamento sull'asfalto e che la guida su questo tipo di superficie è più difficoltosa.

Attraversamento di binari

Non guidare mai sui strade ferrate. È illegale. Le strade ferrate e le vie di comunicazione ferroviarie costituiscono proprietà privata. Una motoslitte non è un treno. Prima di attraversare un binario, fermarsi, osservare e ascoltare.

Guide notturne

La quantità di luce naturale e artificiale a una certa ora può influenzare la capacità di vedere o essere visti. Di notte guidare una motoslitte è fantastico. Può rappresentare un'esperienza unica se si tiene in considerazione la visibilità ridotta. Prima di partire, accertarsi che i fari siano puliti e funzionino correttamente. Guidare a velocità che consentano di fermarsi in tempo se si avvistano oggetti sconosciuti o pericolosi. Mantenersi su piste esistenti e non avventurarsi mai in aree sconosciute. Evitare fiumi e laghi. Di notte risulta difficile riconoscere funi tiranti, reticolati, accessi a vie sbarrate e altri oggetti quali grossi rami d'albero. Non guidare mai da soli. Portare sempre una torcia elettrica. Tenersi lontano da aree residenziali e rispettare il diritto degli altri a dormire.

Guida in gruppo

Prima di partire, designare un "capo fila" che guidi il gruppo ed un'altra persona incaricata di seguire e chiudere il gruppo. Assicurarsi che tutti i membri del gruppo conoscano il tragitto e la destinazione proposti. Accertarsi di aver portato tutti gli strumenti e gli attrezzi necessari e di avere benzina a sufficienza per completare il viaggio. Non superare mai il capo fila o, per lo stesso motivo, qualsiasi altra motoslitte. Utilizzare fino in fondo alla fila i segnali manuali per indicare i pericoli o l'intenzione di cambiare direzione. Quando è necessario, fornire assistenza agli altri.

È sempre **IMPORTANTE** mantenere una distanza di sicurezza tra le motoslitte. Mantenere sempre un intervallo di sicurezza e lasciare una distanza suf-

ficiente per frenare. Non tallonare il veicolo che precede. Conoscere la posizione del veicolo davanti.

Segnali

Se ci si intende fermarsi, sollevare una delle mani in alto, sopra la testa. Una svolta a sinistra viene indicata allungando la mano sinistra all'esterno nella direzione corretta. Per le svolte a destra, allungare il braccio sinistro e sollevare la mano in posizione verticale, in modo che formi un angolo retto con il gomito. Tutti i centauri del gruppo devono ritrasmettere qualsiasi segnalazione alla motoslitte che segue.

Arresti lungo la pista

Quando è possibile, lasciare la pista per arrestarsi. In questo modo si ridurrà il pericolo per gli altri centauri in pista.

Piste e segnali

I segnali sulle piste sono utilizzati per controllare, dirigere o regolare l'uso di motoslitte sulle piste. Acquisire familiarità con tutti i segnali utilizzati nell'area di utilizzo della motoslitte.

Ambiente

Gli animali selvatici apprezzano le giornate in motoslitte. Le piste predisposte infatti offrono un fondo sicuro sul quale gli animali possono spostarsi da una parte all'altra. Non violare questo privilegio cacciandoli o facendo loro dispetti. L'affaticamento e lo sfinimento possono portarli infatti alla morte. Evitare le aree indicate come zone protette o destinate al foraggiamento degli animali selvatici.

Se si è abbastanza fortunato da riuscire a vedere un animale, arrestare la motoslitte e osservarlo in silenzio.

Le linee guida che sosteniamo non sono destinate a limitare il divertimento a bordo di una motoslitte ma a preservare la meravigliosa libertà che si può provare guidandone una! Queste linee guida manterranno i centauri delle nevi

in salute, contenti e capaci di illustrare agli altri le loro conoscenze e tutto quanto si sono goduti durante le passate escursioni invernali preferite. Così, per la prossima volta che verranno battute le piste in un giorno d'inverno freddo, pungente e sereno, chiediamo di ricordare che si sta aprendo la strada al futuro del nostro sport. Aiutateci a intraprendere la giusta strada! Da tutti noi di BRP, grazie per aver contribuito.

Non v'è nulla di più divertente delle escursioni in motoslitte. Avventurarsi lungo una pista per motoslitte che attraversa zone selvagge rappresenta uno sport invernale eccitante e salutare. Tuttavia, poiché il numero di persone che utilizzano questi parchi ricreativi è in aumento, lo è anche il potenziale di danni all'ambiente. Abuso del territorio, delle strutture e delle risorse conduce inevitabilmente a restrizioni e chiusure di terreni sia pubblici che privati.

In sostanza, la più grande minaccia per il nostro sport è intorno a noi. E ci lascia una scelta logica. Quando utilizziamo una motoslitte bisogna sempre guidare con responsabilità.

La grande maggioranza delle persone rispetta le leggi e l'ambiente. Ognuno di noi deve essere di esempio ai neofiti di questo sport, sia giovani che meno giovani.

È nell'interesse di tutti calcare procedere con delicatezza nelle nostre aree ricreative. Nel lungo termine, infatti, per proteggere questo sport, è necessario tutelare l'ambiente.

Riconoscendo l'importanza di questa questione e la necessità che i centauri delle nevi contribuiscano alla tutela delle aree che ci permettono di godere di questa attività sportiva, BRP ha promosso la campagna "Light Treading Is Smart Sledding" per gli operatori di motoslitte.

Light Treading esprime un concetto più ampio del semplice procedere sulle nostre piste. È una dichiarazione di

attenzione, rispetto e volontà di prendere il controllo ed entrare in azione. Riguarda l'ambiente in generale, la sua cura e manutenzione corrette, i suoi abitanti naturali e tutti gli entusiasti e il pubblico, in senso più ampio, che ama i grandi spazi. Partendo da queste argomentazioni, invitiamo tutti i centauri della neve a ricordare che il rispetto dell'ambiente non è solo fondamentale per il futuro del nostro settore ma anche per le generazioni che verranno.

Light Treading non suggerisce in alcun modo che dobbiate limitare la vostra voglia di divertirvi con la motoslitte! Significa semplicemente di farlo con rispetto!

L'obiettivo principale della campagna "Light Treading" è quello di mostrare rispetto per i luoghi che si attraversano con la motoslitte e nel modo in cui si guida. Si aderisce alla campagna "Light Treading" se si rispettano i principi qui di seguito enunciati:

Informarsi. Procurarsi carte, mappe e altre informazioni presso la Guardia Forestale o altri organi pubblici responsabili del territorio. Imparare le norme e rispettarle, anche quelle che riguardano i limiti di velocità!

Evitare di passare su giovani alberi, arbusti e pascoli e non tagliare legna. Nelle aree pianeggianti o in quelle dove è di moda il "trail riding", è importante passare solo sui percorsi autorizzati. Ricordare che esiste una correlazione tra la tutela del proprio ambiente e della sicurezza personale.

Rispettare gli animali selvatici e prestare particolare attenzione agli animali con prole o che soffrono di carenza di cibo. Lo stress può esaurire le scarse riserve di energia. Astenervi dal guidare in aree riservate solo agli animali!

Rispettare le aree recintate e i segnali e ricordare che i light treader non lasciano in giro rifiuti!

Non entrare nelle riserve naturali. Sono chiuse al transito di tutti i veicoli. Imparare a riconoscerne i confini.

Procurarsi i permessi per il transito su terreni privati. Rispettare i diritti dei proprietari terrieri e la privacy delle altre persone. Ricordarsi che anche se la tecnologia delle motoslitte ha ridotto considerevolmente le emissioni rumorose, non bisogna far "ruggire" i motori dove il silenzio "è di rigore".

I centauri della neve conoscono tutti fin troppo bene gli sforzi che sono stati effettuati durante tutta la storia di questo sport per avere accesso alle aree nelle quali le persone potessero guidare la propria motoslitte in modo sicuro e responsabile. Questo sforzo continua oggi, più intenso che mai.

Rispettare le aree nelle quali si guida... ovunque siano... è l'unico modo per assicurarne la loro futura fruibilità. Questo è perché sappiamo che tutti concordano che Light Treading Is Smart Sledding! Ve ne sono poi altre.

Cogliere l'opportunità di godervi l'inverno e tutte le sue maestose meraviglie naturali: questa è l'esperienza cara ai centauri della neve. Seguendo il motto Light Treading, si conserverà questa opportunità e sarà per noi possibile mostrare agli altri la bellezza dell'inverno e l'emozione unica del nostro sport! Light Treading aiuterà il nostro sport a crescere!

Infine, Light Treading è sinonimo di intelligenza nell'utilizzo di una motoslitte. Non è necessario lasciare grandi scie o procedere sbandando attraverso una foresta vergine per dimostrare di saper guidare. Pertanto, indipendentemente dalla motoslitte che si guida, sia essa una potentissima Lynx, una motoslitte sportiva RS o un veicolo di qualsiasi altra marca o modello, l'importante è dimostrare responsabilità nelle proprie azioni. Dimostriamo di sapere come far volare la neve e lasciare scie con tocco delicato!

PRODOTTI PER MIGLIORARE LA TRAZIONE

NOTA: Questa sezione riguarda le motoslitte equipaggiate in fabbrica con un cingolo omologato da BRP per l'installazione di chiodi speciali.

⚠ AVVERTENZA

Non chiodare mai un cingolo non omologato per l'impiego di chiodi. I cingoli omologati possono essere identificati dal simbolo di un chiodo (vedere l'illustrazione seguente) stampato sulla superficie del cingolo. L'installazione di chiodi su un cingolo non approvato potrebbe aumentare il rischio di strappo o distacco del cingolo.

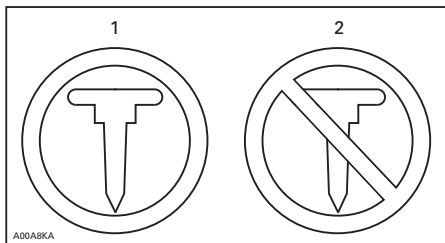

SIMBOLI SUI CINGOLI

1. Omologato
2. NON omologato

⚠ AVVERTENZA

Utilizzare esclusivamente chiodi del tipo approvato da BRP per l'uso su queste motoslitte Lynx. **NON UTILIZZARE MAI** chiodi convenzionali, in quanto il cingolo è meno spesso rispetto ai cingoli standard. I chiodi potrebbero perforare il cingolo e staccarlo dal veicolo. Per informazioni sulla disponibilità e le applicazioni specifiche di chiodatura, rivolgersi ad un concessionario Lynxautorizzato.

L'impiego di prodotti per migliorare la trazione della motoslitte, come guide sci al carburato più aggressive e/o chiodi,

ne modificherà il comportamento, in particolare in termini di manovrabilità, accelerazione e azione frenante.

L'uso di prodotti che migliorano la trazione assicura una presa migliore su neve compattata e su ghiaccio, ma non sortisce alcun effetto rilevante su neve soffice. Per questo motivo, la guida di una motoslitte equipaggiata con prodotti che migliorano la trazione richiede un certo periodo di adattamento. Se la motoslitte è equipaggiata con prodotti che migliorano la trazione, accertarsi di dedicare molto tempo a familiarizzare con il comportamento in curva, in accelerazione e in frenatura.

Inoltre, verificare sempre le norme locali in merito all'uso di prodotti che migliorano la trazione sulle motoslitte. Guidare sempre la motoslitte in modo responsabile, rispettando l'ambiente e l'altrui proprietà.

Manovrabilità

L'impiego di prodotti per migliorare la trazione della motoslitte, come guide sci al carburato più aggressive e/o chiodi, migliorano la presa del veicolo sul terreno, sia dalla parte anteriore che da quella posteriore. L'uso di guide sci al carburato è pertanto necessario per assicurare agli sci una presa migliore, in modo che la parte anteriore e posteriore della motoslitte siano bilanciate. Anche se le guide sci al carburato standard sono adatte, non necessariamente conferiscono il controllo ottimale, che dipende invece dalle preferenze personali, dallo stile di guida e dalla regolazione delle sospensioni.

⚠ AVVERTENZA

Se la parte anteriore e posteriore della motoslitte sono sbilanciate a causa di una combinazione scorretta di prodotti di miglioramento della trazione, la motoslitte può tendere a sovrasterzare o sotto-sterzare, con conseguente rischio di perdita di controllo.

Sovrasterzo

In determinate condizioni, l'utilizzo di guide sci al carburo più aggressive senza chiodi sulla parte posteriore del cingolo potrebbe predisporre la motoslitte a sovrasterzare; vedere l'illustrazione.

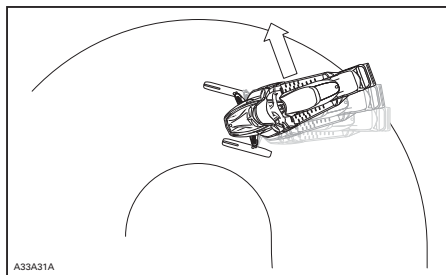

SOVRASTERZO

Sottosterzo

In determinate condizioni, l'utilizzo di chiodi sul cingolo potrebbe predisporre la motoslitte a sottosterzare se gli sci non sono equipaggiati con guide sci al carburo più aggressive; vedere l'illustrazione.

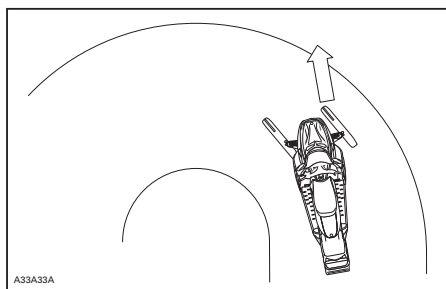

SOTTOSTERZO

Guida controllata

Una combinazione bilanciata di guide sci al carburo e chiodi sul cingolo assicura un controllo corretto ed una guida migliore; vedere l'illustrazione.

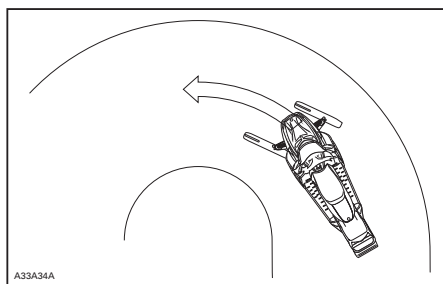

GUIDA CONTROLLATA

Accelerazione

L'utilizzo di chiodi sul cingolo consentirà una migliore accelerazione della motoslitte su neve compattata e su ghiaccio ma non sortirà alcun effetto rilevante su neve soffice. In determinate condizioni ciò può causare improvvise variazioni nella trazione.

⚠ AVVERTENZA

Per evitare sorprese che potrebbero portare ad una perdita di controllo della motoslitte:

- Siate prudenti con l'uso dell'acceleratore.
- **NON** provare mai a fare girare il cingolo per provocare lo slittamento della parte posteriore della motoslitte.

Ciò potrebbe determinare il lancio violento verso la parte posteriore di detriti o ghiaccio, che a loro volta potrebbero causare lesioni alle persone accanto o ai centauri che seguono.

Azione frenante

Come illustrato per l'accelerazione, l'utilizzo di chiodi sul cingolo assicurerà un migliore potere frenante su neve compattata o su ghiaccio, ma non sortirà alcun effetto rilevante su neve soffice. Per questo motivo, in determinate condizioni, l'azione frenante può variare improvvisamente. Assicurarsi di frenare con giudizio per evitare di

bloccare il cingolo ed evitare così sorprese che potrebbero condurre a una perdita di controllo.

Importanti norme di sicurezza

AVVERTENZA

Per evitare gravi lesioni alle persone accanto alla motoslitte:

- Non sostare MAI dietro o accanto a un cingolo in movimento.
- Utilizzare sempre un supporto per motoslitte dalla base ampia, dotato di pannello deflettore posteriore se è necessario far girare il cingolo.
- Quando il cingolo viene sollevato da terra, farlo funzionare alla velocità minima possibile.

La forza centrifuga potrebbe determinare il lancio violento verso la parte posteriore, fuori dal tunnel, di detriti, chiodi danneggiati o staccati, pezzi di cingolo torto o un intero cingolo separato, con un'enorme forza.

Effetti di un cingolo chiodato sulla durata utile della motoslitte

L'uso di prodotti che migliorano la trazione può aumentare il carico e lo sforzo su determinati componenti della motoslitte, oltre al livello di vibrazione. Ciò può provocare un'usura prematura di alcuni componenti quali cinghie di trasmissione, guarnizioni del freno, cuscinetti, catena, mozzo scatola di trasmissione, e sui cingoli chiodati approvati, abbreviare la durata utile del cingolo. Procedere sempre ad un'ispezione visiva del cingolo prima di ogni utilizzo. Per ulteriori informazioni, si rimanda alla parte relativa al *CINGOLO* nelle *PROCEDURE DI MANUTENZIONE*.

I chiodi sul cingolo possono inoltre provocare gravi danni alla motoslitte se non è equipaggiata con i dispositivi di protezione tunnel, studiati per il proprio modello specifico. Danni al cablaggio elettrico o la perforazione degli scambiatori di calore sono pericoli potenziali che potrebbero causare surriscaldamento del motore e gravi danni al medesimo.

AVVERTENZA

Se i dispositivi di protezione del tunnel sono eccessivamente usurati o non sono installati, il serbatoio della benzina potrebbe venire forato, causando un incendio.

AVVISO Consultate il concessionario per il modello di dispositivi di protezione del tunnel corretto e il numero kit richiesto.

NOTA: Verificare se la garanzia limitata BRP presenta limitazioni in merito all'utilizzo di chiodi.

Installazione dei chiodi sui cingoli approvati da BRP

AVVERTENZA

Non chiodare mai un cingolo non omologato per l'impiego di chiodi. L'installazione di chiodi su un cingolo non approvato potrebbe aumentare il rischio di strappo o distacco del cingolo.

Per garantire un'installazione sicura e corretta, BRP raccomanda di fare installare i chiodi dal concessionario.

- Utilizzare esclusivamente gli speciali chiodi omologati da BRP.
- Non utilizzare mai chiodi che superino l'altezza del profilo del cingolo di più di 9,5 mm.

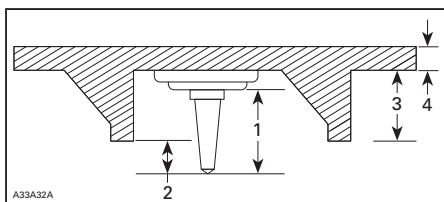

INSTALLAZIONE DEI CHIODI

1. Dimensioni dei chiodi
2. Profondità di penetrazione 6,4 mm - 9,5 mm
3. Altezza rampone cingolo
4. Spessore cinghia cingolo

! AVVERTENZA

- Per informazioni sulla disponibilità e le applicazioni specifiche di chiodatura, rivolgersi ad un concessionario Lynxautorizzato.
- **NON UTILIZZARE MAI** chiodi convenzionali, in quanto lo spessore del cingolo è inferiore a quello dei nostri cingoli standard ed i chiodi potrebbero perforarlo e staccarlo dal veicolo.
- I chiodi devono essere installati soltanto nelle posizioni indicate dalle bugne presenti sulla superficie del cingolo. Alcuni modelli di cingoli possono avere bugne triangolari o circolari. Leggere l'avviso stampato sulla superficie del cingolo per sapere quale utilizzare.
- Non chiodare mai un cingolo con un profilo uguale o superiore a 35 mm.
- Il numero di chiodi installati deve sempre corrispondere esattamente allo schema delle bugne presenti sul cingolo.
- Prima di fare installare al concessionario i chiodi e le guide, leggere sempre le istruzioni di installazione e le raccomandazioni del produttore dei componenti di trazione. È molto importante attenersi alle specifiche di serraggio per i chiodi.

L'INSTALLAZIONE DI UN NUMERO NON CORRETTO DI CHIODI O UN'INSTALLAZIONE SCORRETTA POSSONO AUMENTARE IL RISCHIO DI STRAPPO O DISTACCO DEL CINGOLO.

Ispezione di un cingolo chiodato

PROCEDERE A ISPEZIONE VISIVA DEL CINGOLO PRIMA DI OGNI UTILIZZO.

Verificare la presenza di difetti, quali:

- Perforazioni del cingolo
- Strappi nel cingolo (in particolare attorno ai fori di trazione sui cingoli chiodati)
- Ramponi rotti o strappati, che espongono tratti di aste
- Delaminazione della gomma
- Barre rotte
- Chiodi rotti (cingoli chiodati)
- Chiodi piegati (cingoli chiodati)
- Chiodi mancanti
- Chiodi strappati dal cingolo
- Guida/e cingolo mancanti
- Chiodi allentati.

Nei cingoli chiodati approvati, sostituire immediatamente i chiodi rotti o danneggiati. Se il cingolo mostra segni di deterioramento deve essere sostituito immediatamente. In caso di dubbi, contattare il concessionario. Procedere sempre ad un'ispezione visiva del cingolo prima di ogni utilizzo.



AVVERTENZA

Guidare con un cingolo o chiodi danneggiati potrebbe condurre a perdita di controllo.

ETICHETTE IMPORTANTI DEL PRODOTTO

Etichetta da appendere



Queste etichette sono attaccate al veicolo per la sicurezza di operatori, passeggeri o passanti. Le seguenti etichette sono presenti sul veicolo e devono essere considerate parte integrante dello stesso. Se mancano o sono danneggiate, gli adesivi possono essere sostituiti gratuitamente. Rivolgersi a un rivenditore Lynx autorizzato.

NOTA: in caso di incongruenze tra questa guida e il veicolo, le etichette di sicurezza presenti sul veicolo hanno la precedenza rispetto alla guida.

Etichette di sicurezza del veicolo

Leggere e comprendere tutte le etichette di sicurezza presenti sul veicolo.

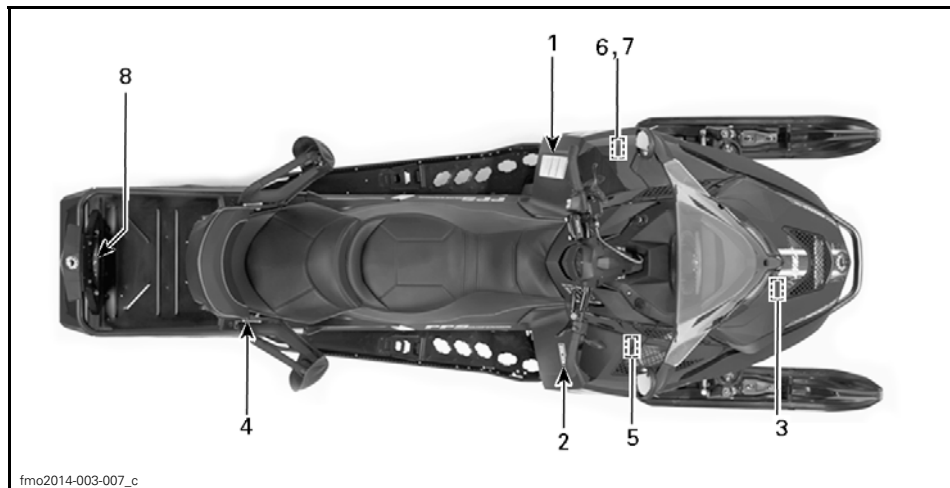

TIPICO

VAROITUS

Lue käyttöohjekirja ja tutustu turvallisuusohjeisiin ennen moottorikelkan käyttöönottoa!

Ennen moottorin käynnistämistä TARKISTA

- että kaasu ja jarrunhallintalaitteet ovat kunnossa
- että **KAIKKI** suojat ovat paikallaan
- että kaikki suojat on suljettu
- että hätäkatkaisijan naru on kiinnitetty

Kun moottori käy, TARKISTA

- että hätäkatkaisija ja pysäytysnappi toimivat
- mikä vaihde on päällä ennen liikkeelle lähtöä

AVVERTENZA

Leggere il manuale dell'operatore e familiarizzare con le istruzioni di sicurezza prima di utilizzare la motoslitte.

Prima di utilizzare la motoslitte, VERIFICARE CHE

- il sistema di accelerazione e di frenata siano apposto
- **TUTTE** le protezioni siano in posizione
- tutte le protezioni siano chiuse
- l'interruttore di esclusione sia inserito

Quando il motore è acceso, VERIFICARE CHE

- l'interruttore di esclusione e l'interruttore di emergenza funzionino
- quale marcia è inserita prima di iniziare

WARNING

Read the operator's manual and get acquainted with the safety instructions before you start using the snowmobile.

Before starting the snowmobile, CHECK

- that acceleration and brake system are in order
- that **ALL** the protections are in place
- that all the protections are closed
- that the emergency cut out switch is fastened

When the engine is running, CHECK

- that the emergency cut out switch and the emergency switch function
- that which gear is on before start

516006403

516006403

ETICHETTA 1

Etichetta 2**AVVERTENZA**

- Individuare e leggere sempre la guida dell'operatore. L'uso improprio della motoslitte può causare **INFORTUNI GRAVI** o **LETALI**. Seguire le istruzioni e le avvertenze.
- Indossare sempre protezioni acustiche.
- Mai utilizzare sotto l'effetto di alcol o droghe.



516002703

ETICHETTA 2

ATTENZIONE

Fare attenzione ai componenti **CALDI!**

516004651

516004651

ETICHETTA 3

Etichetta 4**AVVERTENZA**

Accertarsi che il sedile sia agganciato bene prima di guidare.

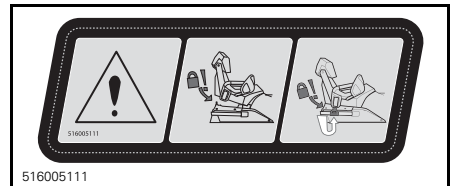

516005111

ETICHETTA 4



ETICHETTA 5



ON PROTEZIONE DELLA PULEGGIA - ETICHETTA 6

Etichetta 7

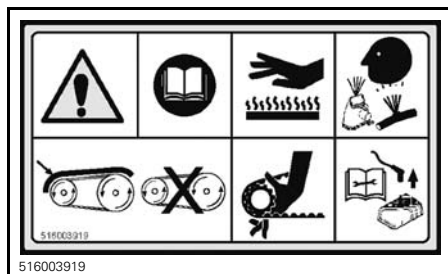
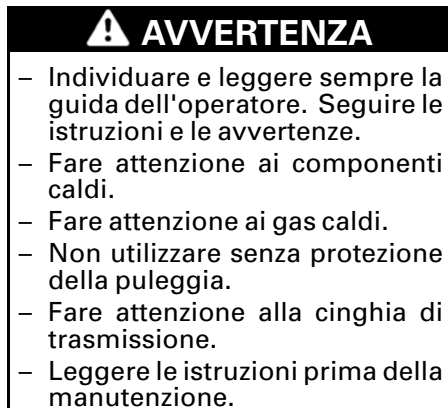

ON PROTEZIONE DELLA PULEGGIA - ETICHETTA 7

Etichetta 8

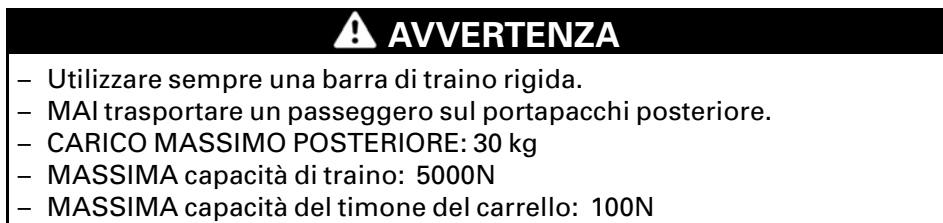

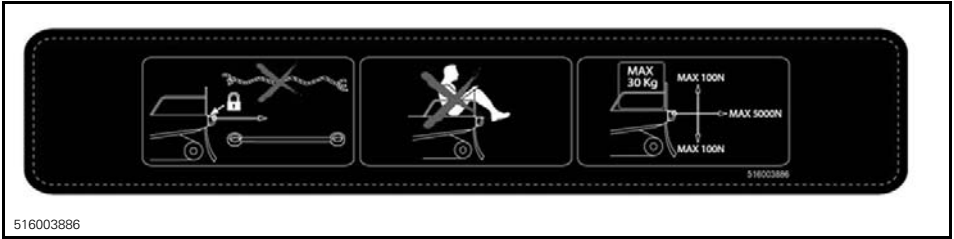

516003886

ETICHETTA 8

Etichette contenenti informazioni tecniche

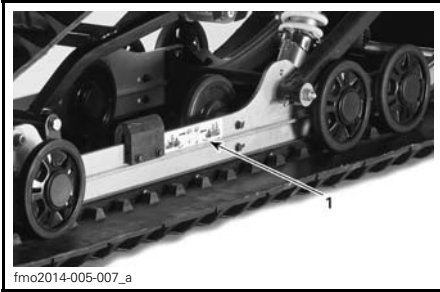

fmo2014-005-007_a

TIPICO



fmo2014-003-008_a

TIPICO



fmo2015-006-003_a

TIPICO

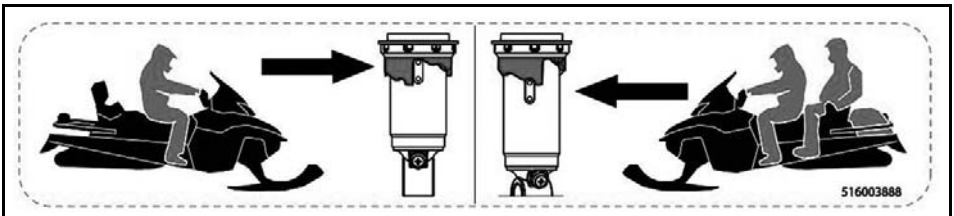

ETICHETTA 1

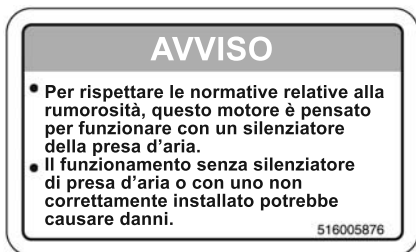

ETICHETTA 2

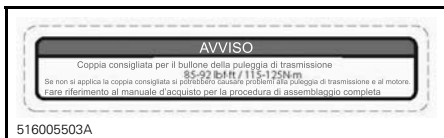

ON PROTEZIONE DELLA PULEGGIA - ETICHETTA 3



ETICHETTA 4



ON CONSOLLE - - ETICHETTA 5

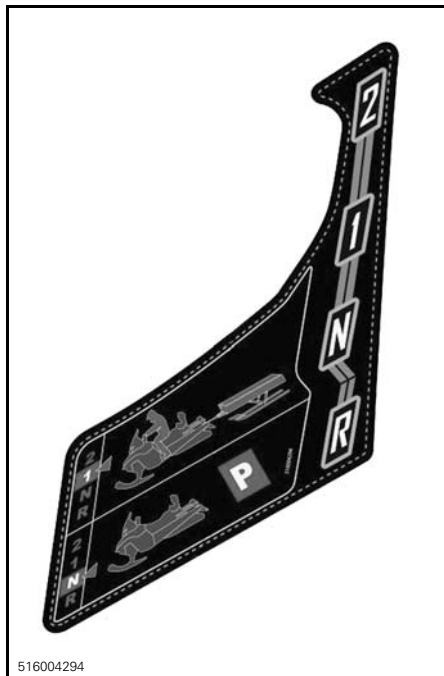

ON CONSOLLE - LEVA DEL CAMBIO



ON CONSOLLE: LUCE DA LAVORO



ON CONSOLLE: AVVISATORE ACUSTICO

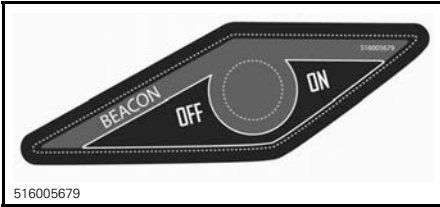

ON CONSOLLE: ARVA



SI TROVA SUL IL TAPPO DEL CARBURANTE

INFORMAZIONI SUL VEICOLO

COMANDI, STRUMENTI E DOTAZIONI

NOTA: Alcuni dispositivi potrebbero non essere presenti sul modello che si possiede, oppure essere disponibili come accessori.

NOTA: Alcune etichette di sicurezza non sono mostrate nelle illustrazioni. Per informazioni sulle etichette di sicurezza del veicolo, consultare la sottosezione *ETICHETTE DI SICUREZZA DEL VEICOLO*.

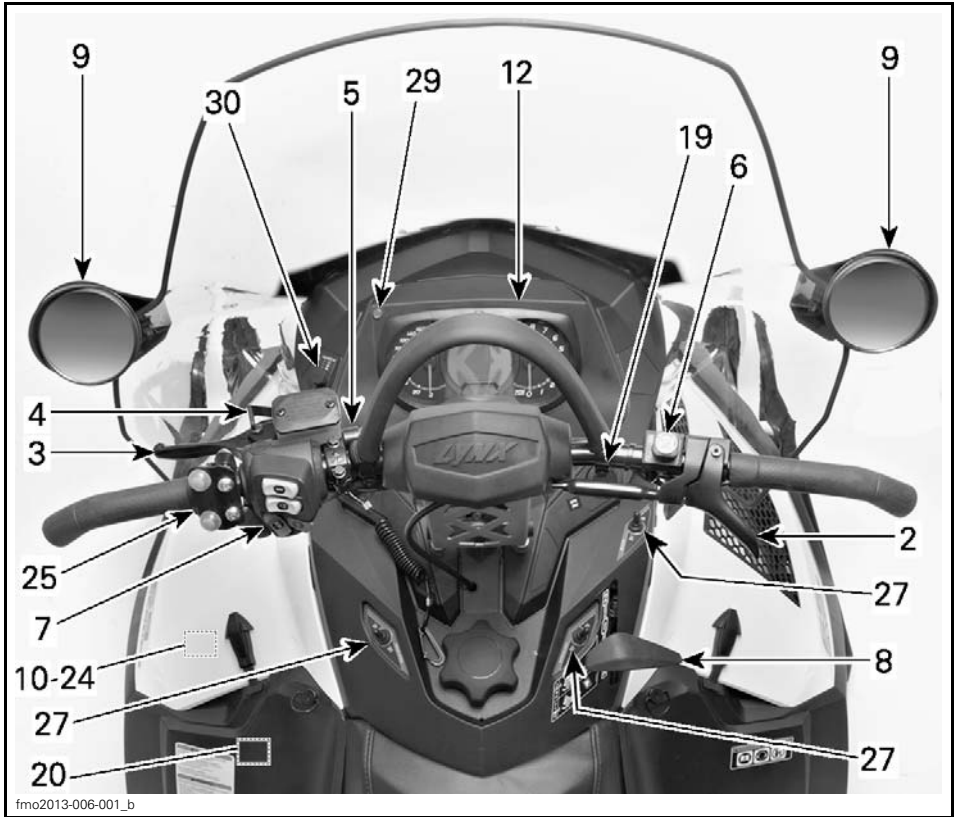

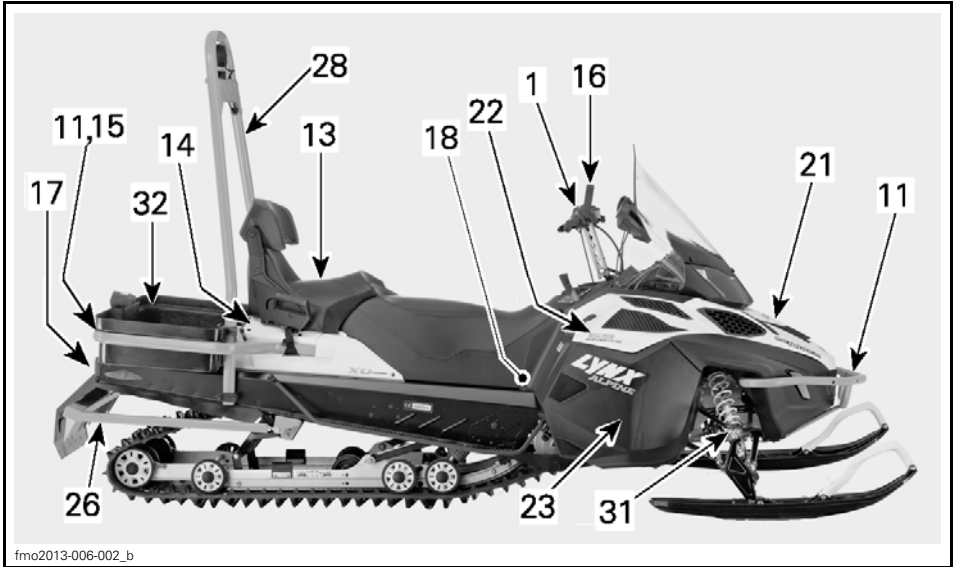

fmo2013-006-002_b

TIPICO

1) Manubrio

Il manubrio controlla la direzione della motoslitte. Quando il manubrio viene ruotato a destra o a sinistra, gli sci vengono ruotati a destra o a sinistra per fare sterzare la motoslitte.

⚠ AVVERTENZA

Una veloce retromarcia mentre si affronta una curva potrebbe comportare la perdita di stabilità e controllo.

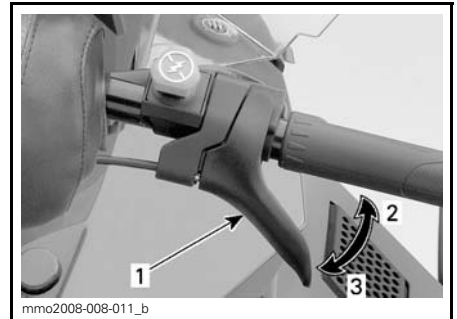

mmo2008-008-011_b

TIPICO

1. Leva dell'acceleratore
2. Per accelerare
3. Per rallentare

2) Leva dell'acceleratore

La leva dell'acceleratore si trova sul lato DX del manubrio.

Ideata per essere attivata con il pollice. Quando viene premuta, aumenta la velocità del motore. Quando viene rilasciata, la velocità del motore ritorna automaticamente al minimo.

⚠ AVVERTENZA

Verificare il funzionamento della leva dell'acceleratore ogni volta prima di avviare il motore. Una volta rilasciata, la leva deve tornare in posizione di riposo. In caso contrario, non avviare il motore.

3) Leva del freno

La leva del freno si trova sul lato SX del manubrio.

Quando viene premuta, si effettua la frenata. Un volta rilasciata, la leva torna automaticamente in posizione di riposo. L'effetto della frenata è proporzionale alla pressione applicata sulla leva, al tipo di terreno e alla quantità di neve che lo ricopre.

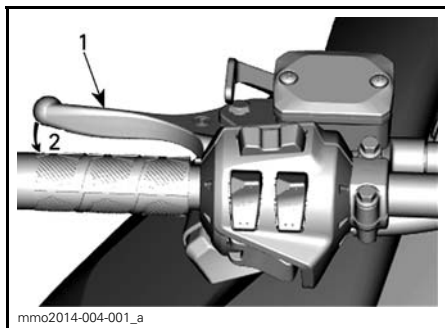

TIPICO

1. Leva del freno
2. Per azionare il freno

4) Leva del freno di stazionamento

La leva del freno di stazionamento si trova sul lato SX del manubrio.

Il freno di stazionamento deve essere utilizzato tutte le volte che la motoslitte viene parcheggiata.

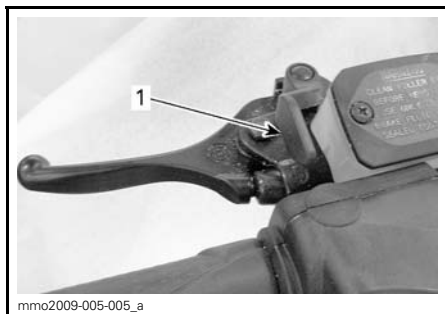

TIPICO

1. Leva del freno di stazionamento

⚠ AVVERTENZA

Prima di utilizzare la motoslitte accertarsi che il freno di stazionamento sia completamente disinserito. Se durante la guida del veicolo, i pattini dei freni, che continuano a fare attrito a causa della continua pressione sulla leva dei freni, possono danneggiare il sistema frenante e provocare una diminuzione della capacità frenante e/o un incendio.

Per azionare il freno di stazionamento

Premere e tenere premuto il freno, quindi bloccare la leva del freno mediante la leva del freno di stazionamento, come illustrato.

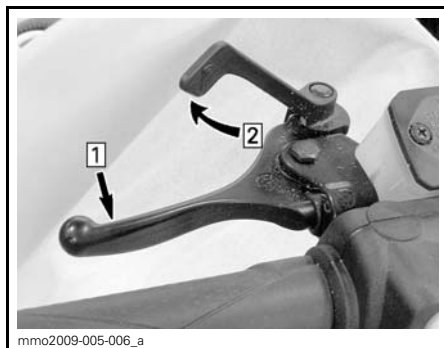

TIPICO — INNESCARE IL MECCANISMO

Fase 1: Premere e tenere premuto il freno classico.

Fase 2: Bloccare la leva del freno mediante la leva del freno di stazionamento

Per rilasciare il freno di stazionamento

Tirare la leva del freno. La leva del freno di stazionamento torna automaticamente nella sua posizione originale. Disinserire sempre il freno di stazionamento prima di partire.

5) Interruttore di spegnimento del motore

L'interruttore di spegnimento del motore si trova sul lato SX della consolle.

Per consentire il funzionamento del veicolo, l'estremità del cordoncino di sicurezza deve essere saldamente fissata all'interruttore di spegnimento del motore.

NOTA: Dopo l'avvio del motore, se sull'interruttore di spegnimento del motore è correttamente fissata una chiave D.E.S.S. programmata (estremità del cordoncino di sicurezza), dovrebbero essere emessi 2 brevi segnali acustici. Se si avverte un altro codice cicalino, consultare la parte intitolata *SISTEMA DI CONTROLLO* per informazioni sui codici di errore D.E.S.S.

⚠ AVVERTENZA

Fissare sempre l'occhiello del cordoncino di sicurezza ad un indumento prima di avviare il motore.

Tirando via l'estremità del cordoncino di sicurezza dall'interruttore di spegnimento del motore, il motore si spegne.

D.E.S.S. (Sistema di sicurezza a codifica digitale)

L'estremità del cordoncino di sicurezza dispone di una chiave D.E.S.S. integrata onde assicurare all'operatore e alla motoslitte la stessa sicurezza di una tradizionale chiave di blocco.

La chiave D.E.S.S. contiene un chip elettronico provvisto di un codice digitale univoco memorizzato in modo permanente.

Il concessionario Lynx autorizzato ha programmato il D.E.S.S. della motoslitte in modo che riconosca la chiave D.E.S.S. dell'estremità del cordoncino di sicurezza, consentendo il funzionamento del veicolo.

Se viene utilizzato un altro cordoncino di sicurezza senza programmare il D.E.S.S., il motore si avvierà ma non riuscirà a raggiungere la velocità di ingranaggio puleggia motrice per spostare il veicolo.

Accertarsi che l'estremità cordoncino di sicurezza sia priva di sporco o neve.

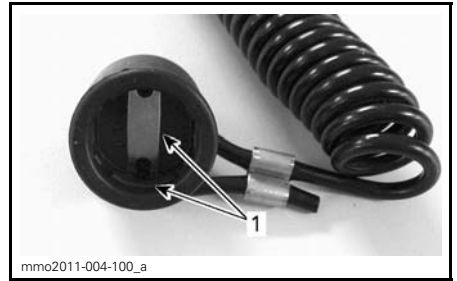

mmo2011-004-100_a

ESTREMITÀ DEL CORDONCINO DI SICUREZZA

1. Privo di sporco o neve

D.E.S.S. Flessibilità

Il D.E.S.S. della motoslitte può essere programmato da un concessionario Lynx autorizzato in modo da accettare fino a 8 chiavi differenti.

Si consiglia di acquistare cordoncini di sicurezza supplementari presso il concessionario Lynx autorizzato. Se si possiedono diverse motoslitte Lynx dotate di D.E.S.S., possono tutte essere programmate dal concessionario Lynx autorizzato in modo da poter accettare le chiavi D.E.S.S. degli altri veicoli.

6) Interruttore di arresto di emergenza del motore

L'interruttore di arresto di emergenza del motore si trova sul lato destro del manubrio.

Interruttore di tipo push-pull.

Per arrestare il motore in caso di emergenza, selezionare la posizione OFF (verso il basso) e contemporaneamente

te azionare il freno. Per riavviare, il pulsante deve trovarsi in posizione ON (verso l'alto).

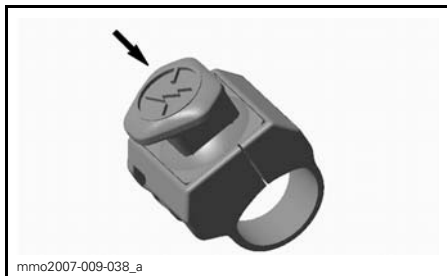

POSIZIONE OFF

Per consentire l'avviamento del motore, l'interruttore deve trovarsi nella posizione ON (verso l'alto).

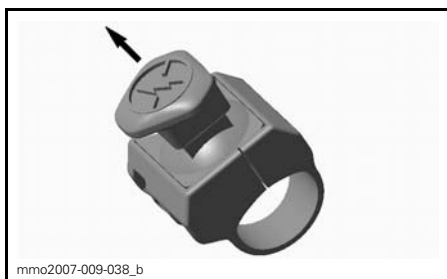

POSIZIONE ON

Tutti gli operatori della motoslitte devono familiarizzare con il funzionamento dell'interruttore di arresto di emergenza, utilizzandolo diverse volte durante la prima escursione e tutte le volte che si spegne successivamente il motore. Questa procedura di arresto del motore diventerà un riflesso e preparerà gli operatori ad affrontare le situazioni di emergenza che ne richiederanno l'uso.

⚠ AVVERTENZA

Se l'interruttore è stato utilizzato in un caso di emergenza, dovuto a un sospetto malfunzionamento, è necessario definire l'origine del malfunzionamento e porvi rimedio prima di riavviare il motore. Richiedere l'assistenza di un concessionario Lynx autorizzato.

7) Interruttore multifunzione

L'interruttore multifunzione si trova sul lato SX del manubrio.

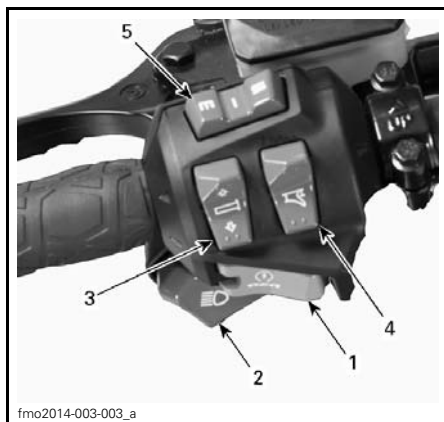

TIPICO

1. Pulsante di avvio
2. Commutatore dei fari
3. Manopole riscaldate
4. Leva acceleratore riscaldata
5. Pulsante mode/set

Pulsante di avvio

Premere questo pulsante per avviare il motore. Vedere la parte intitolata **PROCEDURA DI AVVIO DEL MOTORE**, nella sottosezione **ISTRUZIONI PER L'USO**.

Commutatore dei fari

Premere per selezionare i fari abbaglianti o anabbaglianti (HI o LOW). Le luci vengono automaticamente accese (ON) quando il motore è in funzione.

Interruttore manopole riscaldate

NOTA: Il riscaldamento delle manopole è possibile al di sopra di 1900 RPM.

Premere l'interruttore in funzione dell'intensità di riscaldamento desiderata per mantenere le mani ad una temperatura piacevole.

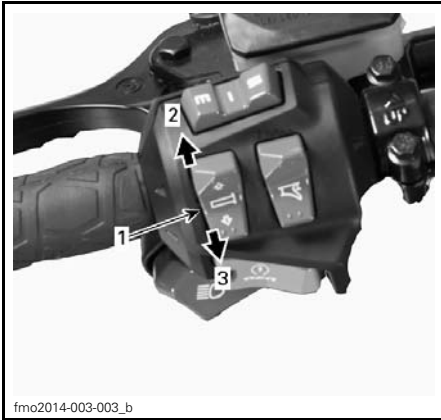

fmo2014-003-003_b

INTENSITÀ VARIABILE

1. Interruttore manopole riscaldate
2. Aumentare il calore
3. Ridurre il calore

L'intensità del riscaldamento è indicata sul display multifunzione.

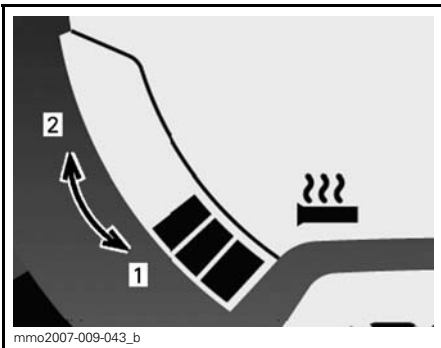

mmo2007-009-043_b

VISUALIZZAZIONE DELL'INTENSITÀ DEL RISCALDAMENTO

1. Meno caldo
2. Più caldo

Quando non sono presenti barre sull'indicatore, il riscaldamento delle manopole è disattivato.

Interruttore riscaldamento leva dell'acceleratore

NOTA: Il riscaldamento della leva acceleratore è possibile al di sopra di 1900 RPM.

Premere l'interruttore in funzione dell'intensità di riscaldamento desiderata per mantenere il pollice ad una temperatura piacevole.



fmo2014-003-003_c

INTENSITÀ VARIABILE

1. Interruttore riscaldamento leva acceleratore
2. Aumentare il calore
3. Ridurre il calore

NOTA: All'attivazione dell'interruttore della leva acceleratore, sul display multifunzione viene indicata l'intensità del riscaldamento. Quando rilasciato, sul display viene visualizzato nuovamente il livello del serbatoio del carburante.

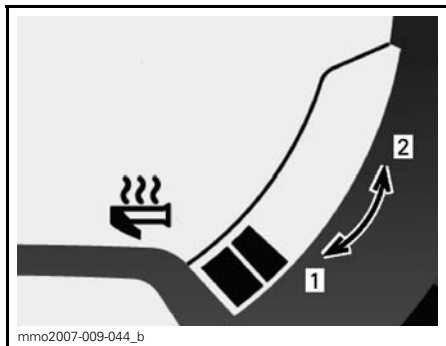

VISUALIZZAZIONE DELL'INTENSITÀ DEL RISCALDAMENTO

1. Meno caldo
2. Più caldo

Quando non sono presenti barre sull'indicatore, il riscaldamento della leva acceleratore è disattivato.

Pulsante mode/set

Questo pulsante può essere utilizzato al posto dei due pulsanti sulla parte superiore dell'indicatore analogico/digitale per facilitare le regolazioni dell'indicatore.

- Quando viene premuto a sinistra, ha le stesse funzioni del pulsante MODE (M).
- Quando viene premuto a destra, ha le stesse funzioni del pulsante SET (S).



INDICATORE MULTIFUNZIONE

1. Funzione MODE
2. Funzione SET

8) Leva selezione marce

Utilizzare questa leva per selezionare le marce. La scatola del cambio ha due marce in avanti, una retromarcia e una marcia in folle.

Per ulteriori informazioni, fare riferimento a *UTILIZZO DELLA SCATOLA DEL CAMBIO* nella sezione *ISTRUZIONI PER L'USO*.

NOTA: È necessario premere la manopola della leva del cambio per passare da folle a retromarcia.

NOTA: Non farlo con il motore acceso

9) Specchietti regolabili

Per regolare ciascuno degli specchietti in base alle esigenze del conducente, basta ruotarlo delicatamente.

⚠ AVVERTENZA

Effettuare la regolazione con il veicolo a riposo in posizione sicura.

10) Kit strumenti

Un kit strumenti comprendente gli attrezzi per la manutenzione di base viene fornito con il veicolo.



TIPICO

1. Kit strumenti

11) Paraurti anteriore e posteriore

Da utilizzare ogni volta che è necessario sollevare manualmente la motoslit-ta.

⚠ ATTENZIONE Effettuare cor-rettamente la manovra di solleva-mento, utilizzando la forza delle gambe. Non tentare di sollevare il veicolo, dall'una o dall'altra estremi-tà, se non se ne ha la forza. Utilizzare un dispositivo di sollevamento adat-to o, se possibile, chiedere assisten-za per condividere lo sforzo.



TIPICO

1. Paraurti anteriore



TIPICO

1. Paraurti posteriore

AVVISO Non utilizzare gli sci o le maniglie sugli sci per tirare o solle-vare la motoslit-ta.

12) Indicatore

⚠ AVVERTENZA
Per non rischiare di perdere il controllo del veicolo, non procedere mai alla regolazione o all'impo-stazione di funzioni sull'indicatore multifunzione mentre si guida.

Descrizione dell'indicatore

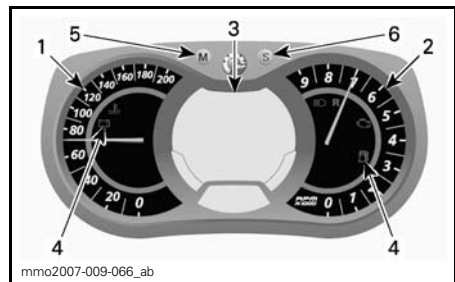

INDICATORE ANALOGICO/DIGITALE MULTIFUNZIONE

1. Tachimetro
2. Contagiri
3. Display digitale multifunzione
4. Spie pilota
5. Pulsante modalità
6. Pulsante di impostazione

1) Tachimetro

Misura la velocità del veicolo



LATO SX DELL'INDICATORE

2) Contagiri (RPM, o giri/min)

Misura i giri al minuto del motore (RPM). Moltiplicando il valore per 1000 si ottiene il numero effettivo di giri.



LATO DX DELL'INDICATORE

3) Display digitale multifunzione

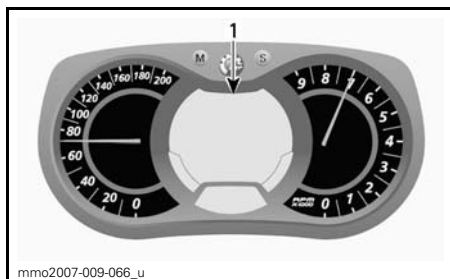

INDICATORE ANALOGICO/DIGITALE MULTIFUNZIONE

1. Display multifunzione

⚠ AVVERTENZA

Per non rischiare di perdere il controllo del veicolo, non procedere mai alla regolazione o all'impostazione di funzioni sull'indicatore multifunzione mentre si guida.

Il display multifunzione serve a:





- Visualizzare il messaggio INIZIALE all'accensione
- Visualizzare il messaggio di riconoscimento CHIAVE
- Fornire varie indicazioni in base alle selezioni dell'operatore
- Attivare o modificare diverse funzioni o modalità di funzionamento
- Visualizzare i messaggi scorrevoli di attivazione delle funzioni o di errori del sistema
- Visualizzare i codici di guasto.

4) Spie luminose e messaggi



TIPICO — SPIE LUMINOSE

Per le informazioni abituali delle spie luminose, vedere la tabella qui di seguito. Per i dettagli in merito alle spie che segnalano problemi di funzionamento, vedere la parte *SISTEMA DI CONTROLLO*.

SPIA(E) PILOTA ACCESA	CICALINO	MESSAGGIO VISUALIZZATO	DESCRIZIONE
	4 brevi segnali acustici ogni 5 minuti.	LOW OIL (Pressione olio bassa)	Motore a due tempi: il livello dell'olio di iniezione è basso. Arrestare il veicolo in posizione sicura, rifornire il serbatoio dell'olio di iniezione. Motori a quattro tempi: Vedere la parte <i>SISTEMA DI CONTROLLO</i> .
	—	—	Livello del carburante basso. Una (1) barra sul display del livello del carburante. Rabboccare il prima possibile il serbatoio del carburante.
	Segnali acustici prolungati che si ripetono a ritmo lento	REVERSE (Retromarcia)	Retromarcia selezionata.
	3 brevi segnali	REV. FAIL (Retromarcia non ingr.)	Non è stata ingranata la retromarcia, riprovare.
	—	—	Selezionati abbaglianti.
—	—	WARM UP (Riscaldamento)	È necessario riscaldare il motore e/o l'olio di iniezione prima del normale utilizzo. I RPM del motore sono limitati fino al raggiungimento della temperatura desiderata (fino a 10 minuti durante la guida). Quando fa molto freddo, il riavvio del motore può richiedere una fase di riscaldamento.

5) Pulsante di modalità MODE (M)

Utilizzare il pulsante per esplorare il display multifunzione dell'indicatore.

NOTA: Il pulsante MODE (M) sull'alloggiamento dell'interruttore multifunzione ha le stesse funzioni e può quindi essere utilizzato allo stesso modo.

Pulsante di impostazione SET (S)

Il pulsante è utilizzato per esplorare, regolare o ripristinare il display multifunzione dell'indicatore.

Perché le impostazioni vengano memorizzate, il motore deve essere in funzione.

NOTA: Il pulsante SET (S) dell'interruttore multifunzione ha le stesse funzioni e può quindi essere utilizzato allo stesso modo.

Funzioni dell'indicatore

INDICAZIONI DISPONIBILI SUL DISPLAY DIGITALE
FUNZIONI
A) Tachimetro
B) Regime del motore (RPM, giri/min)
C) Contachilometri
D) Contachilometri parziale "A" o "B"
E) Contaore parziale
F) Orologio
G) Livello carburante
H) Intensità di riscaldamento delle manopole
I) Intensità di riscaldamento della leva acceleratore
J) Consumo istantaneo carburante
K) Consumo totale carburante
L) Visualizzazione dei messaggi
M) Temperatura refrigerante
O) Velocità di punta
P) Velocità media

Quando viene prima attivato il centro informazioni, il display digitale torna per impostazione predefinita all'ultima indicazione selezionata.

A) Tachimetro

In aggiunta al tachimetro di tipo analogico, la velocità del veicolo può essere visualizzata anche tramite il display multifunzione.

È possibile visualizzare la velocità del veicolo sul display 1 o sul display 2.

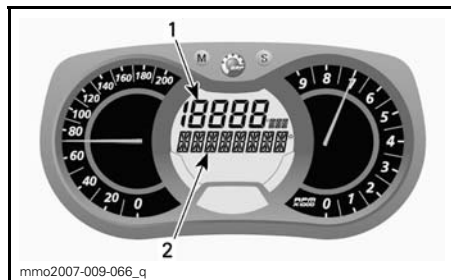

Utilizzare il pulsante MODE (M) per selezionare il display desiderato, quindi procedere nel modo seguente:



Quando il display lampeggia, premere il pulsante SET (S) per selezionare la modalità tachimetro.

DISPLAY MULTIFUNZIONE

1. Display 1
2. Display 2

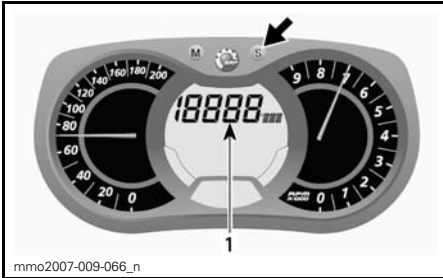

1. Modalità tachimetro

Premere il pulsante MODE (M) per confermare la selezione oppure attendere 5 secondi.

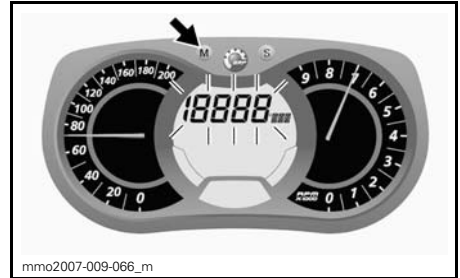

Quando il display lampeggia, premere il pulsante SET (S) per selezionare la modalità RPM.

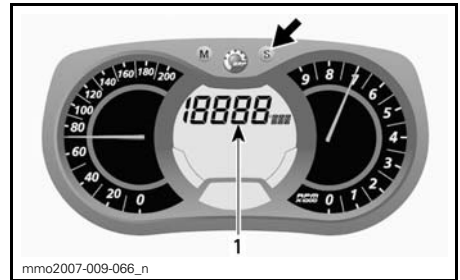
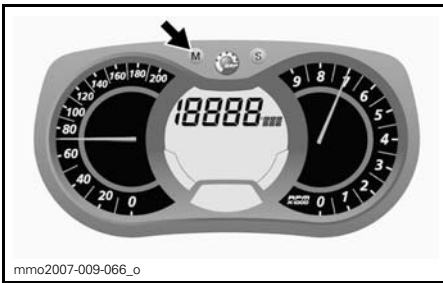

1. Modo RPM

B) Contagiri (RPM)

In aggiunta al contagiri di tipo analogico, i RPM possono essere visualizzati anche tramite il display multifunzione.

È possibile visualizzare il regime del motore (RPM) sul display 1 o sul display 2.

Premere il pulsante MODE (M) per confermare la selezione oppure attendere 5 secondi.

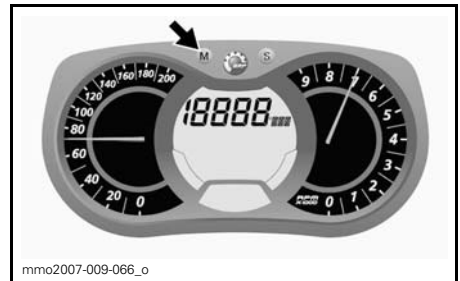
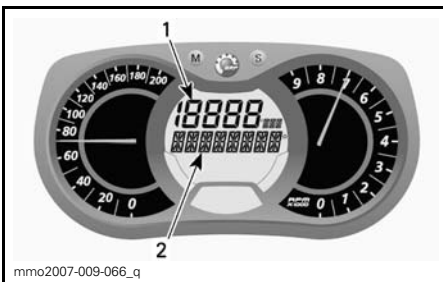

C) Contachilometri

Registra la distanza totale percorsa.

Premere il pulsante SET (S) per selezionare il modo contachilometri.

DISPLAY MULTIFUNZIONE

1. Display 1
2. Display 2

Utilizzare il pulsante MODE (M) per selezionare il display desiderato, quindi procedere nel modo seguente:

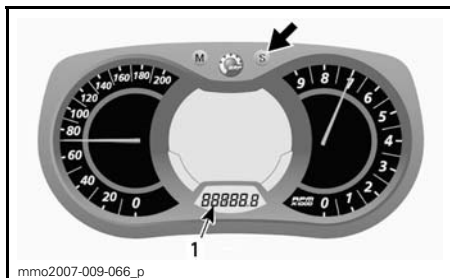

1. Modo contachilometri (Km/mi)

D) Contachilometri parziale "A" o "B"

Il contachilometri parziale registra la distanza percorsa dall'ultimo azzeramento.

Premere il pulsante SET (S) per selezionare il modo contachilometri parziale (TRIP A/TRIP B).

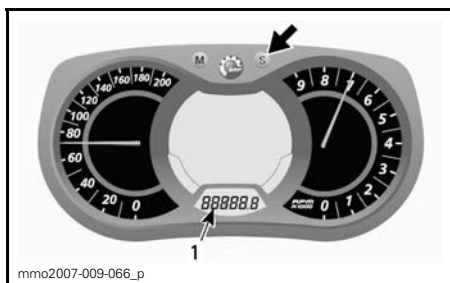

1. Modo contachilometri parziale (TRIP A/TRIP B)

Tenere premuto il pulsante SET (S) per ripristinare.

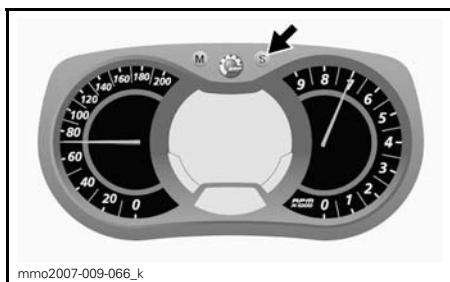

E) Contatore parziale

Registra il tempo di funzionamento del veicolo quando viene attivato il sistema elettrico a partire dal relativo ripristino.

Premere il pulsante SET (S) per selezionare il modo contatore parziale (HrTRIP).

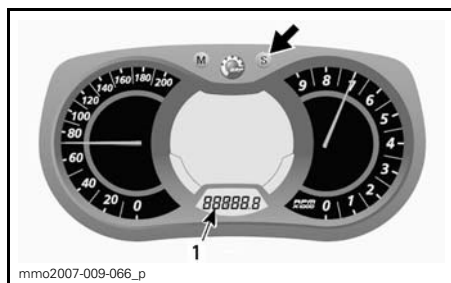

1. Modo contatore parziale (HrTRIP)

Tenere premuto il pulsante SET (S) per ripristinare.

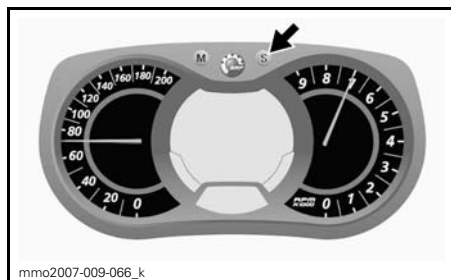

F) Orologio

Modelli ad avviamento elettrico

NOTA: Questo orologio è disponibile solo in formato 24 ore.

Premere il pulsante SET (S) per selezionare il modo orologio.

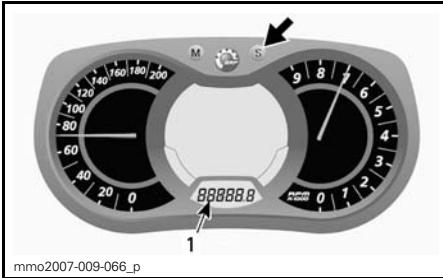

1. *Modo orologio*

G) Livello carburante

Indicatore a barre che visualizza continuamente la quantità di benzina nel serbatoio.

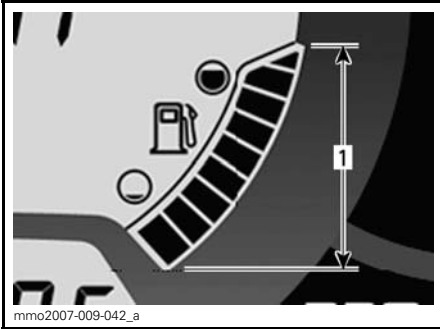

LIVELLO CARBURANTE
1. *Range di funzionamento*

H) Intensità di riscaldamento delle manopole

L'indicatore a barre segnala l'intensità di riscaldamento.

Per maggiori dettagli, consultare la parte **INTERRUTTORE MANOPOLE RISCALDATE**.

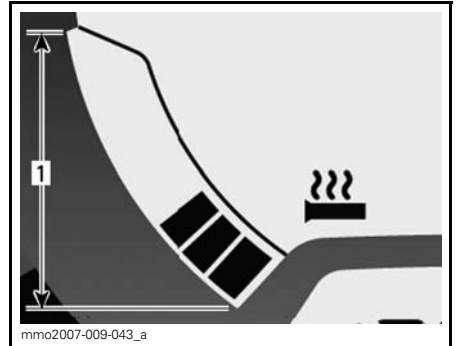

MANOPOLE RISCALDATE
1. *Range di funzionamento*

I) Intensità di riscaldamento della leva acceleratore

L'indicatore a barre segnala l'intensità di riscaldamento.

Quando si attiva l'interruttore di riscaldamento della leva acceleratore, viene visualizzato l'indicatore a barre invece che il livello carburante. Quando rilasciato, sul display viene visualizzato nuovamente il livello del carburante.

Per maggiori dettagli, consultare la parte **INTERRUTTORE RISCALDAMENTO LEVA DELL'ACCELERATORE**.

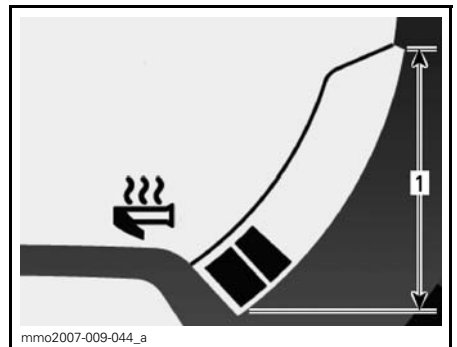

LEVA ACCELERATORE RISCALDATA
1. *Range di funzionamento*

J) Consumo istantaneo carburante

Calcola il consumo medio di carburante del veicolo durante la guida.

Per visualizzare il consumo medio di carburante del veicolo, procedere come descritto di seguito.

Premere il pulsante MODE (M) per visualizzare il display 1.



Quando il display lampeggia, premere il pulsante SET (S) per selezionare la modalità consumo istantaneo carburante.

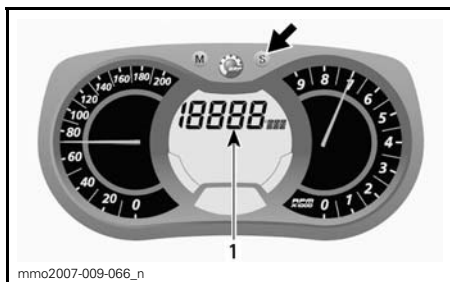

1. Modalità consumo istantaneo carburante

Premere il pulsante MODE (M) per confermare la selezione oppure attendere 5 secondi.



K) Consumo totale carburante

Registra il consumo medio di carburante del veicolo da quando è stato azzerato.

Per visualizzare il consumo totale di carburante del veicolo, procedere come descritto di seguito.

Premere il pulsante MODE (M) per visualizzare il display.



Quando il display lampeggia, premere il pulsante SET (S) per selezionare la modalità consumo totale carburante (TC).

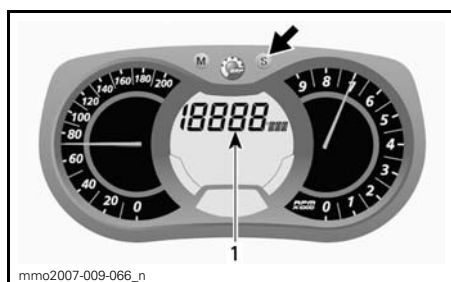

1. Modo consumo totale carburante (TC)

Quando il modo è selezionato, appare l'indicazione TC.

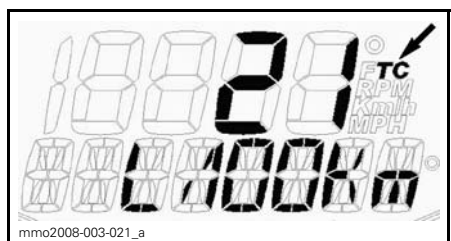

TIPICO

Premere il pulsante MODE (M) per confermare la selezione oppure attendere 5 secondi.



Per azzerare, impostare il contachilometri su TRIP B. Per ulteriori dettagli, consultare la parte *CONTACHILOMETRI PARZIALE "A" O "B"*.

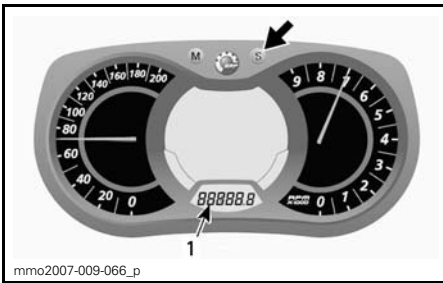

1. Modo contachilometri parziale (TRIP B)

Tenere premuto il pulsante SET (S) per ripristinare.

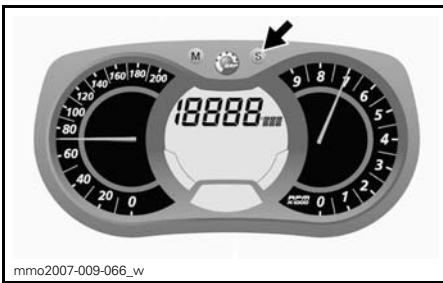

L) Visualizzazione dei messaggi

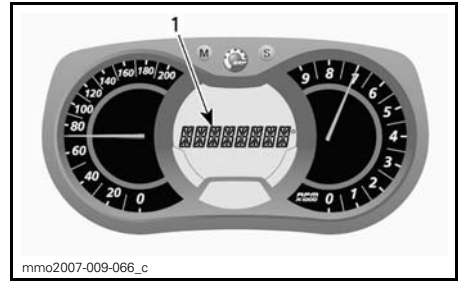

1. Visualizzazione dei messaggi

Per i dettagli relativi ai normali messaggi, vedere la parte *SPIE LUMINOSE E MESSAGGI*, in questa stessa sottosezione.

Per i dettagli in merito ai messaggi relativi ad anomalie di funzionamento e al sistema D.E.S.S., vedere la parte *SISTEMA DI CONTROLLO*.

M) Temperatura refrigerante

Indicatore a barre che indica continuamente la temperatura del refrigerante del motore.

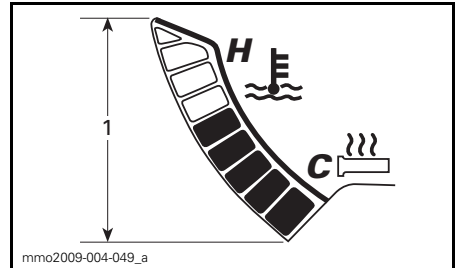

TEMPERATURA REFRIGERANTE

1. Range

O) Velocità di punta

Registra la velocità di punta del veicolo da quando è stata azzerata.

Per visualizzare la velocità di punta del veicolo, procedere come descritto di seguito.

Premere il pulsante MODE (M) per visualizzare il display.



NOTA: Il display lampeggerà per circa 5 secondi, quindi ritornerà al modo precedentemente selezionato se il display non viene modificato.

Premere il pulsante SET (S) per selezionare il modo velocità di punta (TOP_SPD).

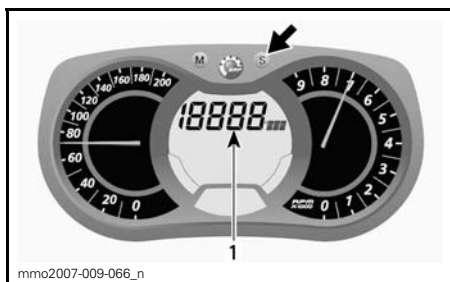

1. Modo velocità di punta (TOP_SPD)

Premere il pulsante MODE (M) per confermare la selezione oppure attendere 5 secondi.



Per ripristinare, premere il pulsante MODE (M) per selezionare il modo.



Tenere premuto il pulsante SET (S) entro 5 secondi per ripristinare.



P) Velocità media

Registra la velocità media del veicolo da quando è stata azzerata.

Per visualizzare la velocità media del veicolo, procedere come descritto di seguito.

Premere il pulsante MODE (M) per visualizzare il display.



NOTA: Il display lampeggerà per circa 5 secondi, quindi ritornerà al modo precedentemente selezionato se il display non viene modificato.

Premere il pulsante SET (S) per selezionare il modo velocità media del veicolo (AVR_SPD).

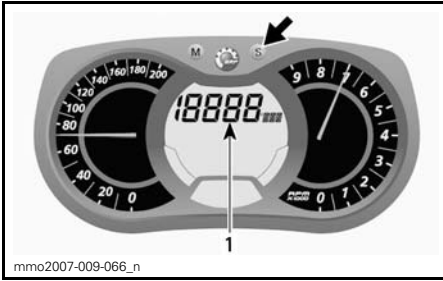

1. Modo velocità media del veicolo (AVR_SPD)

Premere il pulsante MODE (M) per confermare la selezione oppure attendere 5 secondi.

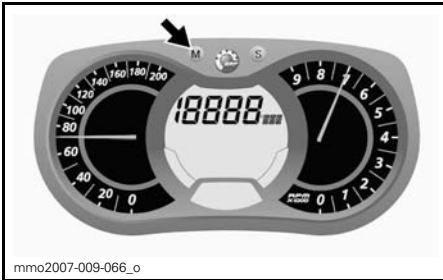

Per ripristinare, premere il pulsante MODE (M) per selezionare il modo.

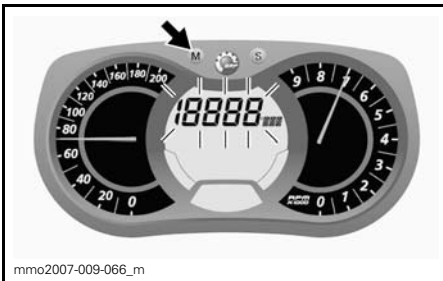

Tenere premuto il pulsante SET (S) entro 5 secondi per ripristinare.

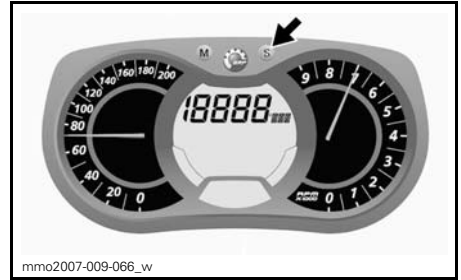

Impostazione indicatore

Impostazione orologio

NOTA: Questo orologio è disponibile solo in formato 24 ore.

Premere il pulsante SET (S) per selezionare il modo orologio.

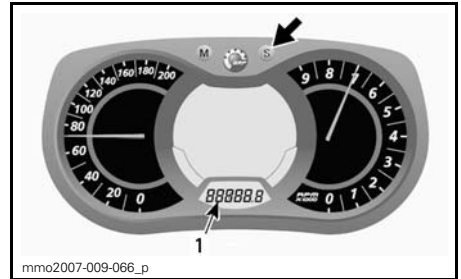

1. Modo orologio

Tenere premuto il pulsante SET (S) per attivare l'impostazione dell'orologio.

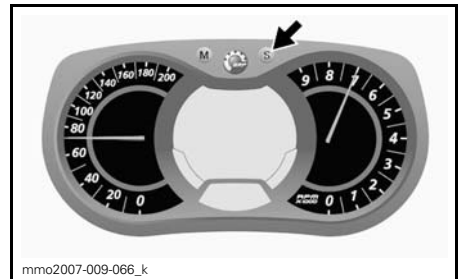

Per modificare le ore, quando il valore HOURS lampeggia, utilizzare il pulsante SET (S) per cambiare le ore.

Per modificare i minuti, quando il valore HOURS lampeggia, premere il pulsante MODE (M) per passare ai minuti. Premere il pulsante SET (S) per cambiare i minuti.

Premere il pulsante MODE (M) per salvare le impostazioni dell'orologio e uscire dal modo.

Selezione unità (KM/H o MPH)

È possibile scegliere unità del sistema metrico decimale o unità del sistema imperiale. Rivolgersi a un concessionario Lynx autorizzato Lynx.

Selezione della lingua

È possibile modificare la lingua di visualizzazione per l'indicatore. Per le lingue disponibili e per l'impostazione dell'indicatore secondo le proprie preferenze, rivolgersi ad un concessionario Lynx autorizzato.

13) Sella passeggero (1+1)

La dotazione standard prevede una sella passeggero 1+1.

⚠ AVVERTENZA

Il passeggero deve essere sempre in grado di appoggiare in modo sicuro i piedi sui poggiatesta e mantenere le mani sulle maniglie quando seduto. È importante rispettare tali criteri fisici per assicurare che il passeggero abbia una posizione stabile e ridurre il rischio di cadute.

Rimozione del sedile passeggero

Per rimuovere il sedile del passeggero, procedere come descritto di seguito:

1. Scollegare il connettore degli accessori.

NOTA: Il connettore è situato sul lato SX del vano bagagli.



1. Connettori accessori

2. Installare il tappo in gomma sul connettore.
3. Tirare la linguetta del chiavistello e sollevare la parte posteriore del sedile.

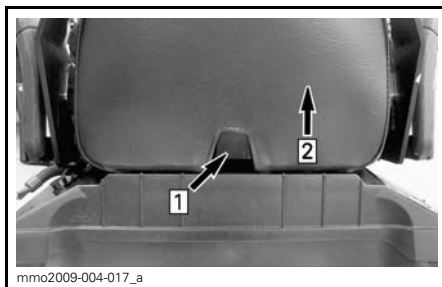

Fase 1: Linguetta a pressione

Fase 2: Sollevare la parte posteriore del sedile

4. Far scorrere il sedile all'indietro e riporre da parte.

Installazione del sedile passeggero

Per installare il sedile del passeggero, procedere come descritto di seguito:

1. Posizionare la sella del passeggero rivolta in avanti sul coperchio del vano bagagli.
2. Inclinare leggermente la sella passeggero verso la parte anteriore ed inserire entrambi i ganci nelle scanalature del coperchio del vano bagagli.

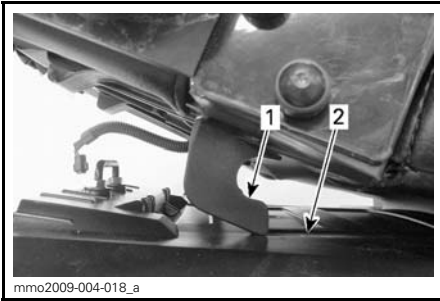

1. Gancio del sedile
2. Scanalatura

3. Spingere la sella del passeggero verso quella del conducente e premere con fermezza la parte posteriore verso il basso in modo da bloccare la sella passeggero in posizione.

NOTA: Si sentirà uno scatto ben distinto. Controllare ripetutamente che il sedile sia fissato dando uno strattone per verificarne il blocco.

⚠ AVVERTENZA

Accertarsi che il sedile sia agganciato bene prima di guidare.

4. Collegare il connettore degli accessori.

14) Vano bagagli

Il vano bagagli si trova sotto il sedile del conducente.

⚠ AVVERTENZA

Il vano bagagli deve essere correttamente bloccato e non deve contenere oggetti affilati o fragili.

Per aprire il coperchio, tenere tirata lateralmente la linguetta di gomma, sollevare quindi il lato DX del coperchio o del sedile passeggero, se installato.



Fase 1: Tirare la linguetta di gomma
Fase 2: Sollevare lato DX

I connettori per gli accessori si trovano nel vano bagagli.

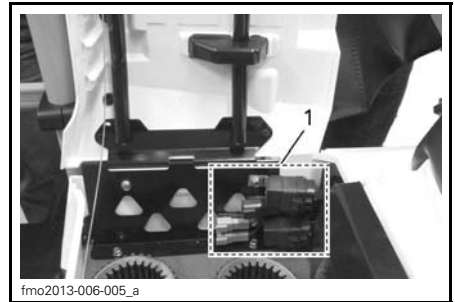

1. Connessioni accessori

Per chiudere il coperchio, basta premere finché non scatta in posizione di chiusura.

Inoltre, quando si installa la sella passeggero, agganciare la cinghia di bloccaggio al paraurti posteriore come illustrato.



fmo2010-002-012_a

1. Cinghia di bloccaggio
2. Paraurti posteriore

⚠ ATTENZIONE Quando si chiude il coperchio con la sella del passeggero installata, bloccare con l'apposita cinghia.

15) Portaoggetti posteriore

Nel portaoggetti posteriore si possono collocare oggetti personali (bagagli), una tanica di carburante o il vano bagagli.

⚠ AVVERTENZA

Tutti gli oggetti del portaoggetti posteriore devono essere bloccati in modo corretto. Non trasportare oggetti fragili. Un peso eccessivo nel portaoggetti può ridurre la capacità di sterzare.

⚠ AVVERTENZA

Rieffettuare sempre la regolazione delle sospensioni in base al carico. La capacità del portaoggetti è limitata ad un carico MASSIMO di 30 kg. Guidare a una velocità molto bassa quando il veicolo è carico. Evitare di guidare velocemente sulle cunette.

16) Fascetta per montagna

La fascetta per montagna offre un appiglio per il conducente durante la salita laterale.

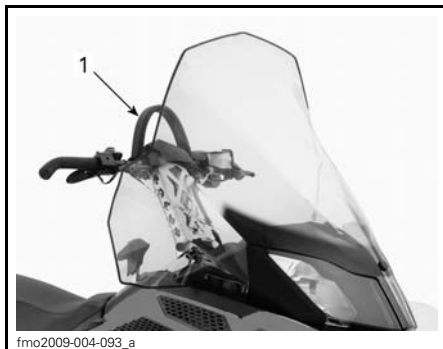

fmo2009-004-093_a

TIPICO

1. Fascetta per montagna

⚠ AVVERTENZA

Questo gancio non è per il rimorchio, il sollevamento o altri scopi diversi dall'uso temporaneo, utilizzarlo come maniglia necessaria per fare leva a basse velocità.

17) Gancio di traino

Utilizzare il gancio insieme a una barra di traino per trainare un accessorio.

Quando si aggancia un accessorio, attenersi sempre alle raccomandazioni del produttore.

NOTA: Fare riferimento alla decalcomania presente sul veicolo per informazioni sui limiti di peso del traino.

⚠ AVVERTENZA

Non trainare mai un accessorio con una fune. Utilizzare sempre una barra di traino rigida. L'impiego di una fune potrebbe causare una collisione tra l'oggetto e la motoslitte e un eventuale ribaltamento in caso di rapida decelerazione o di transito lungo una discesa.

Gancio di tipo a J

Aggancio di un'apparecchiatura

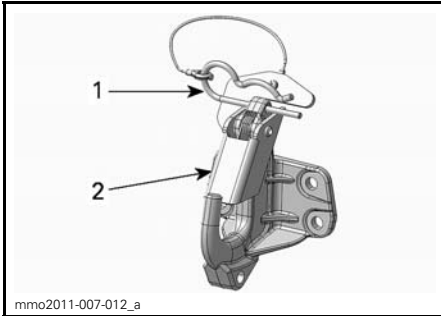

1. Forcina
2. Linguetta di sicurezza

1. Rimuovere il gancio a forcina.
2. Allineare il foro del supporto di montaggio accessori con il gancio a uncino.
3. Spingere il supporto di montaggio accessori oltre la linguetta di sicurezza.
4. Fissare la linguetta di sicurezza con il gancio a forcina.

Sgancio di un'apparecchiatura

1. Rimuovere il gancio a forcina.
2. Spingere in avanti la linguetta di sicurezza per liberare il supporto di montaggio accessori dal gancio.
3. Rimuovere il supporto di fissaggio accessori.
4. Montare il gancio a forcina.

18) Fusibili

Il sistema elettrico è protetto da fusibili. Per ulteriori informazioni, fare riferimento alla sezione *SISTEMA ELETTRICO*.

La scatola dei fusibili è situata sul lato sinistro del veicolo, dietro la copertura del sedile. Per accedere alla scatola dei fusibili, aprire il pannello laterale inferiore, quindi rimuovere la copertura del sedile inferiore.

⚠ ATTENZIONE Non utilizzare un fusibile di capacità superiore, poiché può causare gravi danni ai componenti elettrici e/o rappresentare un possibile rischio di incendio.

⚠ AVVERTENZA

Se il fusibile si brucia, stabilire la causa del guasto ed eliminarla prima di riavviare il veicolo. Richiedere l'assistenza di un concessionario autorizzato LYNX.



Batteria

La batteria è situata in una scatola sotto il sedile del passeggero. Per accedere alla batteria, premere gli incavi del coperchio della batteria su entrambi i lati del coperchio e rimuoverlo.



19) Presa di corrente 12-volt

Sulla parte anteriore di tutti i modelli, accanto alla colonna dello sterzo, si trova una presa 12 V.

20) Protezione cinghia di trasmissione

Rimozione della protezione cinghia di trasmissione

⚠ AVVERTENZA

NON azionare MAI il motore:

- Senza schermi e protezione cinghia saldamente installati.
- Con cofano e/o pannelli laterali aperti o rimossi.

NON tentare MAI di effettuare regolazioni su componenti in movimento mentre il motore è in funzione.

NOTA: La protezione cinghia di trasmissione è appositamente leggermente sovradimensionata per mantenere la tensione sui perni e sui fermi, evitando rumore e vibrazioni inutili. È importante che questa tensione venga mantenuta durante la reinstallazione.

Rimuovere l'estremità del cordoncino di sicurezza dall'interruttore di spegnimento del motore.

Fare riferimento alla parte intitolata *COMANDI, STRUMENTI E DOTAZIONI* ed aprire il pannello laterale sinistro del vano motore.

Rimuovere il fermo perno.

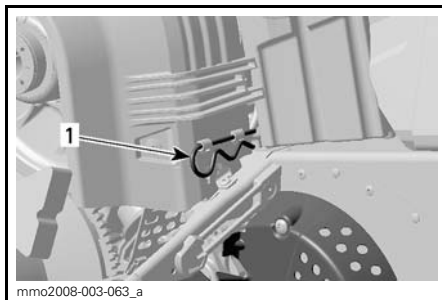

TIPICO

1. Fermo perno

Sollevare la parte posteriore della protezione cinghia di trasmissione, quindi liberarla dalle linguette anteriori.

Installazione della cinghia di trasmissione

Quando si reinstalla la protezione della cinghia di trasmissione, posizionarne la parte intagliata verso la parte anteriore della motoslitte.

Posizionare le aperture anteriori della protezione cinghia sulle linguette.

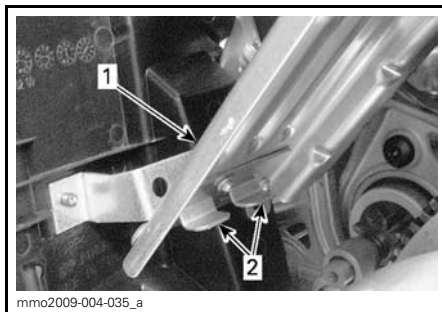

1. Cinghia di trasmissione

2. Linguette

Posizionare la guarnizione sopra l'asta di fermo.

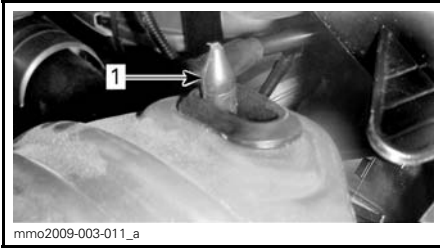

1. Asta di fermo

Posizionare la parte posteriore della protezione cinghia sopra il fermo e assicurarla mediante il fermo perno.

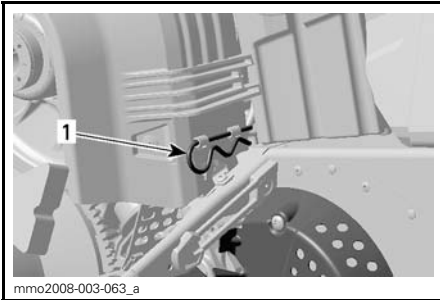

1. Fermo perno

21) Cofano

⚠ AVVERTENZA

Non avviare mai il motore con il cofano rimosso dal veicolo.

Rimozione del cofano

1. Rimuovere i pannelli laterali superiori come descritto di seguito.
2. Sganciare le cinghie di gomma su entrambi i lati.



1. Cinghia di gomma

3. Far scorrere il cofano in avanti per liberare le linguette dalle rispettive scanalature.

Riposizionamento del cofano

1. Bloccare le linguette situate nella parte anteriore e centrale del cofano nelle scanalature della carenatura del fondo.

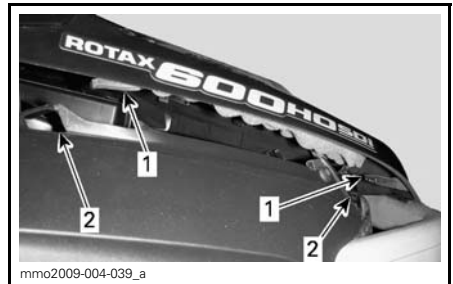

TIPICO

1. Linguette
 2. Scanalature
2. Far scorrere il cofano verso i fari fino all'arresto.
 3. Agganciare le cinghie di gomma.

22) Pannelli laterali superiori

⚠ AVVERTENZA

Non avviare mai il motore con i pannelli laterali aperti o rimossi dal veicolo.

Rimozione pannelli laterali superiori

1. Sganciare la cinghia di gomma.

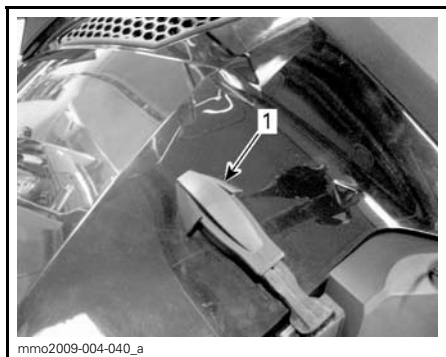

1. Cinghia di gomma
2. Sollevare la parte posteriore del pannello in modo da liberare la linguetta di plastica dalla consolle.
3. Far scorrere il pannello verso la parte posteriore.

Riposizionamento pannelli laterali superiori

1. Inserire le linguette inferiori del pannello nelle scanalature della carenatura del fondo.

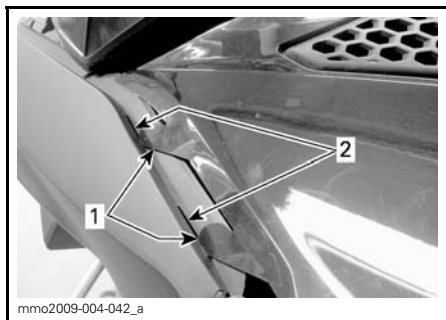

1. Linguette inferiori del pannello
 2. Scanalature della carenatura del fondo
2. Inserire le linguette centrali superiori del pannello nella consolle.

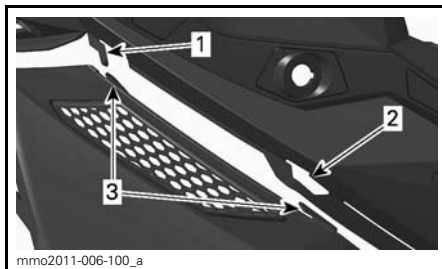

1. Gancio della consolle
2. Scanalatura della consolle
3. Linguette centrali del pannello

3. Inserire la linguetta posteriore nella scanalatura della consolle.

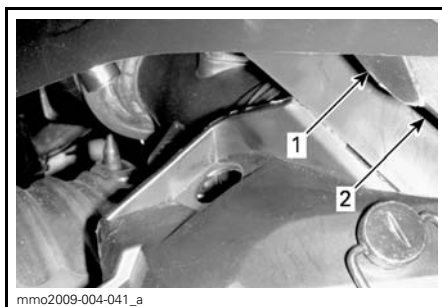

1. Linguetta posteriore
2. Scanalatura della consolle

4. Agganciare la cinghia di gomma.

23) Pannelli laterali inferiori

⚠ AVVERTENZA

Non avviare mai il motore con i pannelli laterali aperti o rimossi dal veicolo.

Apertura pannelli laterali inferiori

1. Rimuovere il pannello laterale superiore come descritto in precedenza.
2. Sganciare la cinghia di gomma.

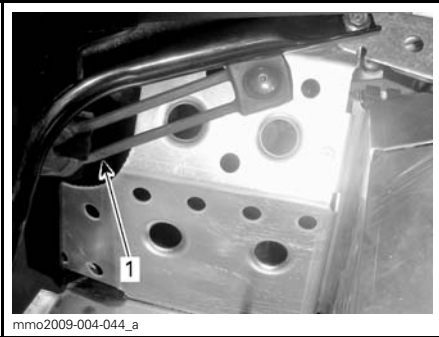

1. Cinghia di gomma

3. Girare il fermaglio di 1/4 di giro in senso antiorario per sbloccare.

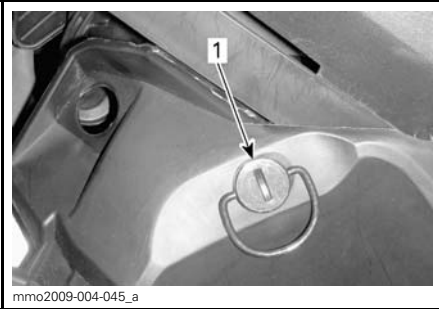

1. Fermaglio

4. Sollevare leggermente la parte posteriore del pannello laterale, quindi aprire lateralmente.

Chiusura pannelli laterali inferiori

1. Inserire la linguetta del pannello nella scanalatura della carenatura del fondo.

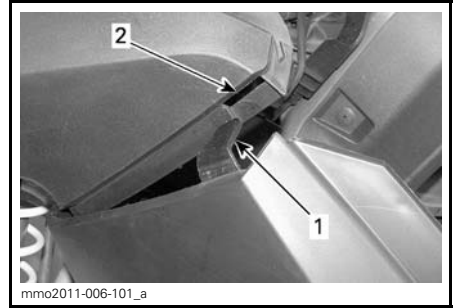

1. Linguetta del pannello laterale inferiore
2. Scanalatura della carenatura del fondo

2. Inserire la parte inferiore del pannello laterale sopra il telaio di alluminio e la linguetta in alluminio nella scanalatura del pannello.

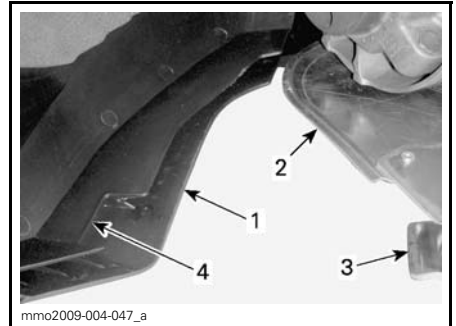

1. Sezione inferiore
2. Telaio in alluminio
3. Linguetta di alluminio
4. Scanalatura pannello

3. Inserire il perno del pannello nell'apertura del tunnel.

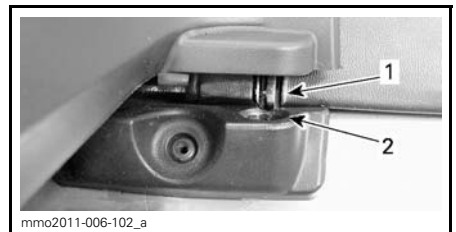

1. Perno
2. Apertura del tunnel

4. Agganciare la cinghia di gomma.

5. Bloccare il fermaglio girandolo di 1/4 di giro in senso orario.

Rimozione/riposizionamento dei pannelli laterali inferiori

1. Aprire il pannello laterale inferiore come descritto in precedenza.
2. Sollevare la parte anteriore del pannello laterale e liberare la cerniera inferiore dalla relativa scanalatura.
3. Liberare la cerniera superiore abbassando il pannello.

Per il riposizionamento, eseguire la procedura inversa.

24) Porta candela

Per mantenere la candela di riserva asciutta e prevenire il rischio di scosse elettriche che potrebbero influire sulla regolazione o romperle, è previsto un alloggiamento apposito nel kit degli strumenti.

NOTA: Le candele di riserva non sono fornite con la motoslitte.

NOTA: Verificare la distanza tra gli elettrodi delle candele in base alle *CARATTERISTICHE TECNICHE* prima di procedere all'installazione.

⚠ ATTENZIONE Non tentare di regolare la distanza tra gli elettrodi delle candele.

25) Interruttori Hill Brake (accessorio)

L'Hill brake e gli interruttori Hill brake sono venduti come accessori.

Gli interruttori Hill Brake si trovano sul lato SX del manubrio.

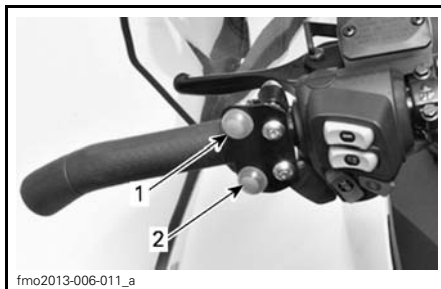

1. Hill Brake salita
2. Hill Brake discesa

26) Hill Brake (accessorio)

L'Hill brake è venduto come accessorio.

27) Interruttori di comando accessori

Gli interruttori di comando accessori si trovano sul lato anteriore della consolle.

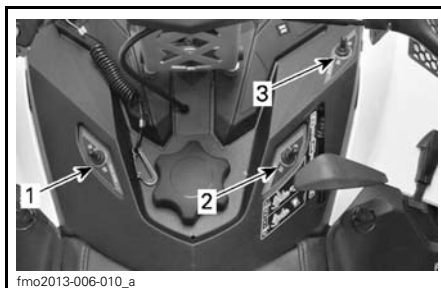

1. Avvisatore acustico
2. Luce da lavoro
3. ARVA

28) ARVA e luce da lavoro (accessorio)

L'ARVA e la luce da lavoro sono venduti come accessori.

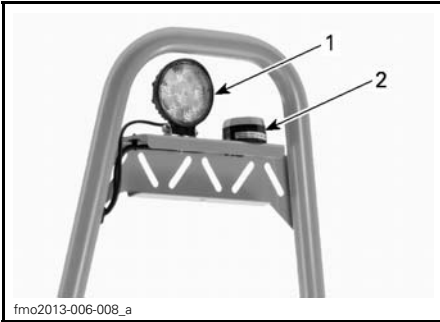

1. Luce da lavoro
2. ARVA

29) Spia freni (accessorio)

La spia dei freni si trova sul lato sinistro dell'indicatore.



1. Spia freni

30) Display batteria/ Spina di carica

Il display batteria/spina di carica si trova sul lato SX della console.



1. Display batteria/Spina di carica

Il livello di carica viene visualizzato con i LED.

31) Kit di estensione (accessorio)

Il kit di estensione è venduto come accessorio.

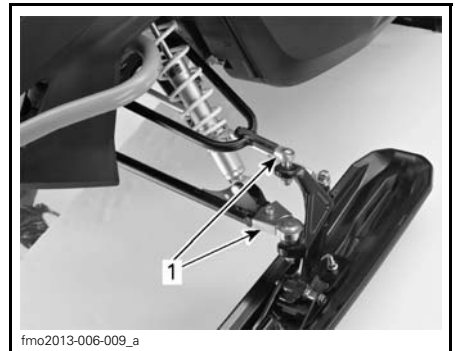

1. Kit di estensione

32) Cargo Box (accessorio)

La Cargo Box è venduta come accessorio.

CARBURANTE E OLIO

Requisiti del carburante

AVVISO Utilizzare sempre benzina fresca. Se la benzina si ossida, il risultato è la perdita di ottano, composti volatili e la produzione di depositi di gomma e vernice che possono danneggiare il sistema carburante.

La miscela alcool/benzina varia in base al paese e alla regione. Il veicolo è stato progettato per funzionare con i carburanti consigliati, tuttavia, tenere presente quanto segue:

- L'uso di combustibile che contiene alcool oltre la percentuale specificata dalle normative del governo non è consigliato e può causare i seguenti problemi ai componenti del sistema combustibile:
 - Problemi di avvio e funzionamento.
 - Deterioramento dei pezzi in gomma o plastica.
 - Corrosione di parti metalliche.
 - Danno ai componenti interni del motore.
- Controllare frequentemente la presenza di perdite di combustibile o di anomalie se sospettate che la presenza di alcool nella benzina superi le vigenti normative del governo.
- I combustibili miscelati con alcool attraggono o trattengono umidità che può portare alla separazione del combustibile e compromettere le prestazioni del motore o danneggiare il motore stesso.

Carburante consigliato

Utilizzare benzina senza piombo con un contenuto MASSIMO di etanolo pari al 10%. Per quanto riguarda il numero minimo di ottano, la benzina deve soddisfare i seguenti requisiti.

TIPO DI CARBURANTE	MOTORE	NUMERO DI OTTANO MINIMO
Carburante che può contenere fino ad un MASSIMO del 10% di etanolo	1200 4-TEC	95 E10

AVVISO Utilizzare un numero di ottano corrispondente al tipo di carburante. Non effettuare mai tentativi con altri carburanti. L'uso di un carburante inadatto può danneggiare il motore o il sistema di alimentazione.

Additivi carburante antigelo

Quando si utilizza del carburante ossigenato, non è necessario aggiungere antigelo per benzina o additivi che assorbono l'acqua e non vanno utilizzati.

Quando si utilizza un combustibile non ossigenato, è possibile utilizzare un antigelo della linea gas a base di isopropile in una proporzione di 150 ml di antigelo aggiunto a 40 L di gas.

Questa precauzione serve a ridurre il rischio di formazione di gelo nei carburatori o in altri componenti del sistema combustibile che possono causare, in determinati casi, grossi danni al motore.

NOTA: utilizzare solo idrato di metile senza antigelo della linea del gas.

Procedura di rifornimento

Svitare per effettuare il rifornimento, quindi rimontarlo serrandolo.

AVVERTENZA

- Spegnere sempre il motore prima di effettuare il rifornimento. Aprire il tappo lentamente.
- Se si nota una condizione di pressione differenziale (si sente un suono simile a un fischio quando si apre il tappo del serbatoio), fare ispezione e/o riparare il veicolo prima di riutilizzarlo.
- Il carburante è infiammabile ed esplosivo in particolari condizioni.
- Non utilizzare mai fiamme vive per verificare il livello del carburante.
- Nelle vicinanze non si deve mai fumare, né devono esservi fiamme vive o scintille.
- Operare sempre in un'area ben ventilata.
- Non riempire al massimo il serbatoio carburante prima di posizionare il veicolo in una zona calda. Con l'aumentare della temperatura, il carburante si espande e può fuoriuscire.
- Rimuovere sempre i residui di carburante dal veicolo.

NOTA: Non sedere o appoggiarsi al sedile se il tappo del serbatoio del carburante non è correttamente installato.

Olio consigliato

MOTORE	OLIO MOTORE RACCOMANDATO
1200 4-TEC	OLIO SINTETICO XPS PER 4 TEMPI (PER TUTTI I CLIMI) (COD. ART. 619 590 114)

AVVISO Il motore di questa motoslitta è stato concepito per e collaudato con l'olio sintetico BRP XPS™ per 4 tempi. BRP raccomanda vivamente di utilizzare in ogni circostanza l'olio XPS per 4 tempi raccomandato. La garanzia limitata BRP non copre i danni provocati dall'uso di un olio non adatto al motore.

In caso di mancata disponibilità dell'olio raccomandato, utilizzare un olio sintetico SAE 0W40 che soddisfi o superi i requisiti della classificazione API SM.

PERIODO DI RODAGGIO

Funzionamento durante il rodaggio

Il veicolo richiede un periodo di rodaggio di 10 ore di funzionamento o 500 km.

Dopo il periodo di rodaggio, il veicolo deve essere controllato da un concessionario Lynx autorizzato. Vedere la sezione *MANUTENZIONE*.

MOTORE

Durante il periodo di rodaggio:

- Evitare il funzionamento prolungato a pieno gas.
- Evitare accelerazioni sostenute.
- Evitare velocità di crociera prolungate.
- Evitare il surriscaldamento del motore.

Brevi accelerazioni e variazioni di velocità contribuiscono tuttavia ad un buon rodaggio.

Durante le prime ore di rodaggio, il sistema di gestione del motore controlla determinati parametri del motore; ne consegue una leggera riduzione delle prestazioni.

Cinghia di trasmissione

Una nuova cinghia di trasmissione richiede un periodo di rodaggio di 50 km.

Durante il periodo di rodaggio:

- Evitare accelerazioni e decelerazioni brusche.
- Evitare di trainare carichi.
- Evitare alte velocità di crociera.

ISTRUZIONI PER L'USO

Procedura di avvio del motore

Procedura

1. Azionare il freno di stazionamento.
2. Controllare nuovamente il funzionamento della leva acceleratore.
3. Indossare il casco.
4. Assicurarsi che l'estremità del cordoncino di sicurezza sia installata sull'interruttore di spegnimento del motore e che il cordoncino sia fissato all'occhiello di un indumento.
5. Assicurarsi che l'interruttore di arresto di emergenza del motore sia in posizione ON (verso l'alto).
6. Premere il pulsante START per attivare il motorino di avviamento elettrico ed avviare il motore. Rilasciare il pulsante non appena il motore parte.

AVVERTENZA

Non premere mai l'acceleratore quando si avvia il motore.

AVVISO Non utilizzare l'avviamento elettrico per più di 10 secondi alla volta. Osservare un intervallo di almeno 30 secondi tra i cicli di avviamento, per consentire al motorino elettrico di raffreddarsi.

7. Rilasciare il freno di stazionamento.

NOTA: Per l'avviamento iniziale del motore a freddo, non rilasciare il freno di stazionamento. Eseguire la procedura di *RISCALDAMENTO DEL VEICOLO* come descritto di seguito.

Avviamento di emergenza

Modello 1200 4-TEC

Non provare ad eseguire procedure di avviamento di emergenza. Fare ricaricare o sostituire la batteria.

Riscaldamento del veicolo

Prima di mettersi alla guida, il veicolo deve essere riscaldato come illustrato di seguito.

1. Avviare il motore come descritto nella parte *PROCEDURA DI AVVIO DEL MOTORE*, sopra.
2. Lasciare che il motore si riscaldi facendolo girare per uno o due minuti al minimo.

NOTA: Non è consigliabile far girare il motore al minimo per più di 10 minuti.

3. Disinserire il freno di stazionamento.
4. Azionare l'acceleratore fino a quando la puleggia motrice si ingrana. Guidare a bassa velocità per i primi due o tre minuti.

AVVISO Se il veicolo non reagisce quando si preme l'acceleratore, spegnere il motore, rimuovere l'estremità del cordoncino di sicurezza dall'interruttore di spegnimento del motore, quindi procedere nel modo seguente.

- Controllare se gli sci non siano penetrati nel terreno. Sollevare uno sci alla volta afferrandone la maniglia, quindi riabbassarlo.
- Controllare se il cingolo non sia penetrato nel terreno. Sollevare la parte posteriore della motoslitte sufficientemente da liberare il cingolo dal terreno, quindi lasciar ricadere.
- Verificare che sulla sospensione posteriore non vi siano accumuli di neve compatta o ghiaccio che potrebbero ostacolare la rotazione del cingolo. Pulire la parte.

ATTENZIONE Effettuare correttamente la manovra di sollevamento, utilizzando la forza delle gambe. Non tentare di sollevare la parte posteriore del veicolo se non se ne ha la forza.

⚠ AVVERTENZA

Ricordare di rimuovere l'estremità del cordoncino di sicurezza prima di posizionarsi davanti al veicolo o di avvicinarsi al cingolo o alla sospensione posteriore.

Funzionamento della scatola del cambio**AVVISO**

- Quando si traina un carico, inserire sempre la 1ª marcia.
- Quando si parcheggia il veicolo, mettere sempre il cambio in folle (N).
- Prima di passare in retromarcia, o dalla retromarcia alla prima marcia, arrestarsi completamente e tenere premuto il freno. Attendere fino a quando viene riprodotto l'allarme di retromarcia prima di azionare l'acceleratore.

Folle

Quando si mette in folle (N), la scatola del cambio disinserisce le pulegge dal cingolo.

Retromarcia

Per inserire la retromarcia, procedere come segue:

1. Arrestare completamente il veicolo.
2. Premere e tenere premuto il freno.
3. Con il motore al minimo, selezionare la retromarcia (R) utilizzando la leva di selezione marce.

NOTA: È necessario premere la manopola della leva del cambio per passare da folle a retromarcia.

4. Premere leggermente la leva dell'acceleratore.

⚠ AVVERTENZA

La velocità in retromarcia non è limitata. Procedere sempre con cautela poiché una retromarcia effettuata velocemente potrebbe causare perdita di stabilità del veicolo. Rimanere sempre seduti. Prima di procedere, assicurarsi che lo spazio retrostante sia sgombro da ostacoli o persone.

Marcia avanti

Le marce avanti sono due.

Per inserire una marcia avanti, procedere come segue:

1. Arrestare completamente il veicolo.
2. Premere e tenere premuto il freno.
3. Con il motore al minimo, selezionare la marcia bassa (1) o alta (2) utilizzando la leva di selezione marce.
4. Premere leggermente la leva dell'acceleratore.

NOTA: Non farlo con il motore acceso: Quando si cambia marcia dalla 1a alla 2a oppure si scala marcia, il motore deve essere spento (il veicolo non deve essere in movimento e al minimo RPM).

Regolazione dell'asta del cambio

1. Regolare la lunghezza dell'asta del cambio alla lunghezza iniziale di 258mm da estremità a estremità.
2. Montare l'asta sul veicolo
3. Inserire la retromarcia e verificare se la leva tocca il bordo della scanalatura nella consolle.
4. In caso affermativo, accorciare l'asta di ½ giro e ricontrrollare.
5. Inserire la seconda e verificare se la leva tocca il bordo della scanalatura nella consolle.
6. In caso affermativo, allungare l'asta di ½ giro e ricontrrollare.

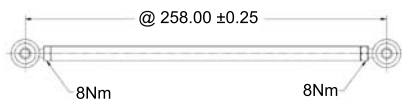

Spegnimento del motore

Rilasciare la leva dell'acceleratore e attendere fino a quando il motore è ritornato alla velocità minima.

Spegnere il motore utilizzando l'interruttore di arresto di emergenza o tirando il cordoncino di sicurezza dall'interruttore di spegnimento del motore.

⚠ AVVERTENZA

Rimuovere sempre l'estremità del cordoncino di sicurezza dall'interruttore di spegnimento del motore quando il veicolo non è in funzione, onde evitare un'accensione accidentale del motore o l'uso non autorizzato da parte di bambini e di altre persone, nonché il furto.

Traino di un accessorio

Utilizzare sempre una barra di traino rigida per trainare un accessorio. Qualsiasi accessorio trainato deve avere riflettori montati su entrambi i lati e sulla parte posteriore. Verificare le norme locali in merito ai requisiti per le luci freni.

⚠ AVVERTENZA

Non trainare mai un accessorio con una fune. Utilizzare sempre una barra di traino rigida. L'impiego di una fune potrebbe causare una collisione tra l'oggetto e la motoslitta e un eventuale ribaltamento in caso di rapida decelerazione o di transito lungo una discesa.

Traino di un'altra motoslitta

Per il traino di una motoslitta guasta, utilizzare una barra di traino rigida. Rimuovere la cinghia di trasmissione

dalla motoslitta guasta; vedere la parte *CINGHIA DI TRASMISSIONE* nella sottosezione *PROCEDURA DI MANUTENZIONE* e trainare la motoslitta a velocità moderata.

AVVISO Rimuovere sempre la cinghia di trasmissione della motoslitta che deve essere trainata per evitare danni alla cinghia e al sistema di trasmissione.

In situazioni di emergenza, ma solo in questi casi, qualora non si disponga di una barra di traino rigida si potrà utilizzare una fune di traino. Procedere con estrema cautela. In alcune zone, tale procedura potrebbe essere vietata. Contattare le autorità locali in merito.

Rimuovere la cinghia di trasmissione, collegare la fune alle gambe degli sci (fuselli), fare sedere una persona sulla motoslitta trainata per attivare il freno ed effettuare il traino a velocità ridotta.

AVVISO Per evitare danni al sistema dello sterzo, non collegare mai la fune di traino agli occhielli degli sci (maniglie).

⚠ AVVERTENZA

Non guidare mai ad alta velocità quando si traina una motoslitta guasta. Procedere lentamente con estrema cautela.

MESSA A PUNTO DELLA GUIDA

AVVERTENZA

La regolazione delle sospensioni può ripercuotersi sul controllo del veicolo. Cercare sempre di acquisire familiarità con il comportamento del veicolo dopo aver regolato le sospensioni.

La guida e il comfort della motoslitte dipende dalla regolazione delle sospensioni.

La scelta delle regolazioni delle sospensioni varia in base al carico trasportato, al peso del conducente, alle preferenze personali, alla velocità di guida e alle condizioni sul campo.

AVVERTENZA

Prima di procedere con qualsiasi regolazione della sospensione ricordare di:

- Parcheggiare in un luogo sicuro.
- Rimuovere l'estremità del cordoncino di sicurezza dall'interruttore di spegnimento del motore.
- Utilizzare un dispositivo di sollevamento adatto o chiedere assistenza per condividere lo sforzo. Se non si dispone di un dispositivo di sollevamento, effettuare correttamente la manovra di sollevamento, utilizzando la forza delle gambe.
- Non tentare di sollevare la parte anteriore o posteriore del veicolo se non se ne ha la forza.
- Prima di regolare la sospensione, sollevare la parte anteriore del veicolo dal terreno utilizzando un dispositivo adatto.
- Sostenere la parte posteriore del veicolo con un supporto per motoslitte con base ampia, dotato di pannello deflettore posteriore.
- Accertarsi che il dispositivo di sostegno sia stabile e ben fissato.

Personalizzare ogni regolazione una alla volta. Potrebbe essere necessario regolare nuovamente la molla centrale dopo aver regolato, per esempio, le molle di regolazione frontali. Effettuare un giro di prova con la motoslitte nelle medesime condizioni; pista, velocità, neve, posizione di guida del conducente, ecc. Modificare soltanto una regolazione e effettuare nuovamente la prova pratica. Procedere in modo metodico fino a quando si è soddisfatti.

Qui di seguito sono illustrate le linee guida per la messa a punto delle sospensioni.

SOSPENSIONI ANTERIORI E POSTERIORI PRECARICO DELLA MOLLA IMPOSTAZIONI PREDEFINITE

MODELLO	SCI	BRACCIO ANTERIORE	BRACCIO POSTERIORE
69 Ranger Alpine 1200 4-TEC	6 mm/ posizione camma n. 2	13 mm/ posizione camma n. 5	5 mm/ posizione camma n. 1

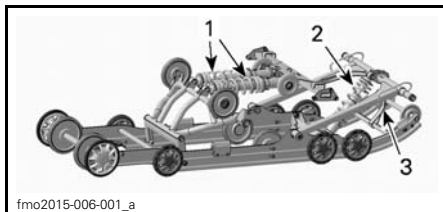

SOSPENSIONE POSTERIORE PPS-6900-F

1. Molla posteriore regolabile
2. Molla centrale
3. Cinghia di fermo

Cinghia di fermo

Guidare a bassa velocità quindi accelerare al massimo.

Fare attenzione al comportamento in sterzata.

Regolare la lunghezza della cinghia di fermo.

AVVISO Quando viene modificata la lunghezza della cinghia di fermo, regolare nuovamente il tensionamento del cingolo.



DOPPIO AMMORTIZZATORE POSTERIORE

1. Regolazione molle posteriori

Regolazione delle sospensioni posteriori

AVVISO Quando si regola la sospensione posteriore, controllare la tensione del cingolo e regolarla in base alle necessità.

TABELLA DI RIFERIMENTO

TRASFERIMENTO DEL PESO (PRESSIONE SCI)	COSA FARE
Confortevole: buon trasferimento del peso (pressione minima)	Nessuna regolazione necessaria
Leggera: trasferimento del peso eccessivo (sollevamento da terra)	Cinghia troppo lunga; ridurne la lunghezza
Pesante: trasferimento del peso insufficiente (pressione elevata)	Cinghia troppo corta; aumentarne la lunghezza

Aumentare o diminuire la lunghezza della cinghia fissando il bullone in un foro differente.

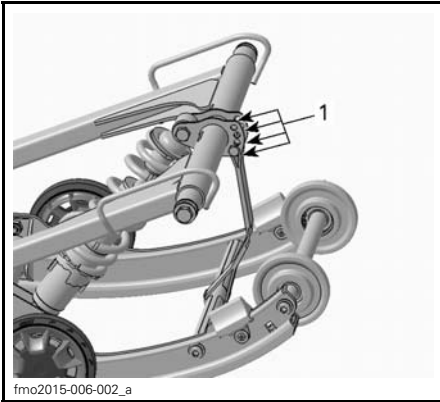

TIPICO
1. Regolazione dei fori (cinghia di fermo)

NOTA: La riduzione della lunghezza della cinghia di fermo potrebbe ridurre il comfort. Se viene percepito eccessivo trasferimento del peso, provare a correggerlo regolando prima i blocchi di accoppiamento.

Quando si utilizza la motoslitte in neve alta, può risultare necessario variare la lunghezza della cinghia di fermo e/o la posizione di guida per modificare l'angolazione alla quale il cingolo si sposta sulla neve. La familiarità dell'operatore con le diverse regolazioni e le condizioni della neve definiranno la combinazione più efficiente.

In genere, una cinghia di fermo più lunga garantisce prestazioni migliori su superfici pianeggianti coperte da spesse coltri di neve.

Molle posteriori

Il precarico delle molle posteriori influisce sul comfort, sull'altezza di guida e sulla compensazione del carico.

Inoltre, la regolazione del precarico delle molle posteriori aumenta o riduce il peso sulla parte anteriore della motoslitte. Sugli sci grava di conseguenza un peso maggiore o minore. Questo fattore influisce sulle prestazioni su neve alta, sullo sforzo di sterzata e sulla guida.

Un lieve affondamento sul fondo corsa della sospensione nelle condizioni di guida peggiori indica un buon precarico della molla.

AZIONE	RISULTATO
Aumento del precarico	Sospensione posteriore più rigida
	Estremità posteriore più alta
	Maggiore capacità di assorbimento degli sbalzi
	Sterzo più pesante
Riduzione del precarico	Sospensione posteriore più morbida
	Estremità posteriore più bassa
	Minore capacità di assorbimento degli sbalzi
	Sterzo più leggero
	Migliori prestazioni e manovrabilità su neve alta

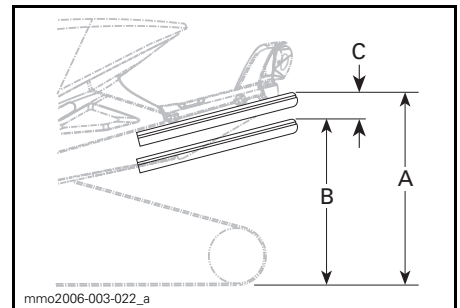

- A. Sospensioni completamente estese
- B. Le sospensioni si abbassano con il conducente, il passeggero e il carico
- C. La distanza tra la dimensione "A" e "B" non deve superare 50 - 75 mm, vedere la tabella

TABELLA DI RIFERIMENTO	
C	CHE COSA FARE
50 - 75 mm	Nessuna regolazione necessaria
Superiore a 75 mm	Regolazione troppo morbida, aumentare il precarico (vedere la regolazione del precarico)
Inferiore a 50 mm	Regolazione troppo rigida, diminuire il precarico (vedere la regolazione del precarico)

NOTA: Se con le molle originali non è possibile raggiungere il valore specificato, rivolgersi al concessionario Lynx autorizzato per sapere quali sono le altre molle disponibili.

AVVISO Per aumentare il precarico delle molle, ruotare sempre la camma di regolazione del lato sinistro in senso orario e la camma del lato destro in senso antiorario.

Molla centrale

Guidare a velocità moderata su pista.

Se il manubrio risulta troppo facile o troppo rigido da ruotare, regolare la molla centrale.

⚠ AVVERTENZA

Prima di procedere con qualsiasi regolazione della sospensione ricordare di:

- parcheggiare in un luogo sicuro
- rimuovere l'estremità del cordoncino di sicurezza
- sollevare la parte posteriore del veicolo dal terreno con un supporto per motoslitte con base ampia, equipaggiato con un pannello deflettore posteriore
- accertarsi che il dispositivo di sollevamento sia stabile e ben fissato.

TABELLA DI RIFERIMENTO	
COMPOR-TAMENTO IN STERZATA	COSA FARE
Sterzata facile (in folle)	Nessuna regolazione necessaria
Sterzata difficile (sovrasterzo)	Regolazione troppo morbida, aumentare il precarico
Sterzata molto facile (sottosterzo)	Regolazione troppo rigida, diminuire il precarico

Utilizzando la chiave di regolazione delle sospensioni contenuta nella scatola degli attrezzi, girare la camma di regolazione per impostare il precarico desiderato.

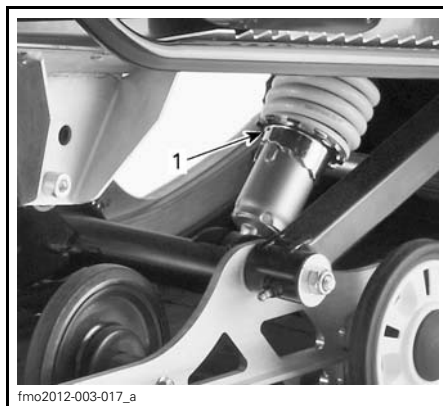

1. Camma di regolazione

Guida sulla neve alta

Quando si utilizza la motoslitte in neve alta, può risultare necessario variare la lunghezza della cinghia di fermo e/o la posizione di guida per modificare l'angolazione alla quale il cingolo si sposta sulla neve. La familiarità dell'operatore con le diverse regolazioni e le condizioni della neve definiranno la combinazione più efficiente.

Regolazione delle sospensioni anteriori

Molle anteriori

Il carico delle molle anteriori influisce sulla rigidità della sospensione anteriore.

Il precarico delle molle anteriori influisce inoltre sul comportamento in sterzata.



TIPICO - PRECARICO CAMMA
1. Camma di regolazione

TIPICO - SOSPENSIONI ANTERIORI
1. Molle anteriori per la guida

⚠ AVVERTENZA

Regolare sempre entrambe le molle anteriori nella stessa posizione.

TABELLA DI RIFERIMENTO

GUIDA	COSA FARE
Agevole: sterzo comodo da girare	Nessuna regolazione necessaria
Non agevole: sterzo troppo facile da girare	Regolazione troppo morbida, aumentare il precarico della molla
Non agevole: sterzo troppo difficile da girare	Regolazione troppo rigida, ridurre il precarico della molla

Comportamento del veicolo in funzione della regolazione della sospensione

PROBLEMA	AZIONI CORRETTIVE
La sospensione anteriore non è fissa in posizione	<p>Controllare l'allineamento sci e la regolazione dell'angolo di inclinazione. Rivolgersi ad un concessionario Lynx autorizzato. Ridurre la pressione sci sul fondo.</p> <ul style="list-style-type: none"> - Ridurre il precarico molla di sospensione anteriore. - Aumentare il precarico della molla centrale. - Ridurre il precarico della molla posteriore.
La motoslitta sembra instabile e sembra girare intorno al suo centro	<p>Ridurre la pressione del braccio anteriore della sospensione posteriore.</p> <ul style="list-style-type: none"> - Ridurre il precarico della molla centrale. - Aumentare il precarico della molla posteriore. - Aumentare il precarico molla di sospensione anteriore.
Lo sterzo è troppo pesante	<p>Ridurre la pressione sul fondo sci.</p> <ul style="list-style-type: none"> - Ridurre il precarico molla di sospensione anteriore. - Aumentare il precarico della molla centrale.
La parte posteriore della motoslitta sembra troppo rigida	Ridurre il precarico della molla posteriore.
La parte posteriore della motoslitta sembra troppo morbida	Aumentare il precarico della molla posteriore.
L'ammortizzatore anteriore della sospensione posteriore affonda troppo spesso sul fondocorsa	<p>Aumentare la lunghezza della cinghia di fermo. Aumentare il precarico della molla centrale.</p>
Il cingolo gira troppo alla partenza	Allungare la lunghezza della cinghia di fermo.

TRASPORTO DEL VEICOLO

Accertarsi che il tappo del serbatoio olio e quello del serbatoio carburante siano inseriti correttamente.

I carrelli di traino con piano ribaltabile possono essere facilmente equipaggiati con un meccanismo a verricello per conseguire la massima sicurezza durante il caricamento. Nonostante sembri semplice non guidare mai la motoslitte per caricarla su di un carrello di traino con piano ribaltabile o qualsiasi altro tipo di carrello o veicolo. Guidare la motoslitte su e giù da un carrello ha già causato infatti diversi gravi incidenti. Ancorare il veicolo in modo sicuro, davanti e dietro, anche per brevi tragitti. Accertarsi che tutti i componenti siano saldamente fissati. Durante il traino coprire la motoslitte per evitare che lo sporco della strada danneggi il veicolo.

Assicurarsi che il carrello sia conforme ai requisiti statali o provinciali. Assicurarsi che il gancio di traino e le catene di sicurezza siano ben fissate e che freni, indicatori di direzione e luci di ingombro siano tutte funzionanti.

MANUTENZIONE

ISPEZIONE DI RODAGGIO

Dopo le prime 10 ore o 500 km di funzionamento, secondo la circostanza che si verifica per prima, occorre far ispezionare il veicolo da un concessionario Lynx autorizzato. L'ispezione di rodaggio è molto importante e non va trascurata.

NOTA: L'ispezione di rodaggio è a carico del possessore della motoslitte.

ISPEZIONE DI RODAGGIO (4 TEMPI)	
MOTORE	Ispezionare la tenuta dei giunti e delle guarnizioni del motore
	Ispezionare il sistema di scarico e verificare che non vi siano perdite
	Verificare il livello del liquido refrigerante
	Sostituire l'olio motore ed il filtro
SISTEMA DI ALIMENTAZIONE	Ispezionare i tubi carburante e i collegamenti
	Ispezionare il cavo dell'acceleratore
SISTEMA DI TRASMISSIONE E FRENANTE	Ispezionare la cinghia di trasmissione
	Ispezionare visivamente la puleggia motrice
	Serrare la vite di fissaggio della puleggia motrice alla coppia specificata
	Ispezionare la puleggia condotta
	Verificare il precarico della puleggia condotta
	Regolare ed allineare il cingolo
	Cambiare l'olio della scatola di trasmissione / scatola del cambio
	Sostituire la guarnizione ad anello quando si cambia l'olio del cambio Applicare LOCTITE 542 sulla filettatura del tappo
	Regolare la catena di trasmissione (non per i modelli con scatola del cambio)
	Verificare il livello del liquido dei freni
Ispezionare il flessibile del freno, le pastiglie e il disco	
SISTEMA DELLO STERZO	Ispezionare il meccanismo di sterzo
	Ispezionare gli sci e le guide
FRAME	Serrare le viti dell'asta a piramide del telaio alla coppia specificata
	Riserrare le viti del profilo posteriore (6) a 40 N•m
	Riserrare le viti posteriori del braccio ad A alla coppia specificata (14 N•m)
SOSPENSIONE	Ispezionare la sospensione anteriore
	Ispezionare la sospensione posteriore (inclusi le cinghie di fermo e i supporti guida)
	Serrare nuovamente le viti del profilo posteriore (6 pz) a 25 N•m - 30 N•m

SCHEDA DI MANUTENZIONE PERIODICA

AVVERTENZA

Si consiglia di far sottoporre periodicamente agli interventi di assistenza di un concessionario autorizzato LYNX anche gli altri componenti/sistemi non oggetto di questo manuale. Se non altrimenti specificato, il motore deve essere freddo e non in funzione. Rimuovere l'estremità del cordoncino di sicurezza (chiave DESS) prima di effettuare qualsiasi intervento di manutenzione o regolazione, se non diversamente specificato. Il veicolo deve essere parcheggiato in un luogo sicuro, lontano della pista.

AVVERTENZA

Osservare tutti i messaggi di AVVERTENZE e ATTENZIONE riportati in questa guida pertinenti alla voce da controllare. Non appena le condizioni dei componenti dovessero sembrare meno soddisfacenti, sostituirli con ricambi originali BRP o equivalenti approvati.

Alcuni articoli possono non essere adatti al modello in questione.

PROGRAMMA DI MANUTENZIONE (4 TEMPI)

NOTA: Il programma di manutenzione non esime dal controllo preliminare alla guida.

OGNI 1500 KM	
SISTEMA DI TRASMISSIONE	Modelli con scatola del cambio: Verificare il livello dell'olio

OGNI 3000 KM OR 1 ANNO (SECONDO L'EVENTUALITÀ CHE SI VERIFICA PER PRIMA)	
MOTORE	Ispezionare tutti gli schermi termici
	Ispezionare il sistema di scarico e verificare che non vi siano perdite
SISTEMA DI TRASMISSIONE E FRENANTE	Ispezionare visivamente e pulire la puleggia motrice
	Serrare la vite di fissaggio della puleggia motrice alla coppia specificata
	Verificare il precarico della puleggia condotta
	Pulire la puleggia condotta
	Regolare ed allineare il cingolo
	Ispezionare il flessibile del freno, le pastiglie e il disco
SISTEMA DELLO STERZO	Ispezionare il meccanismo di sterzo
SOSPENSIONE	Ispezionare la sospensione anteriore
	Ispezionare la sospensione posteriore e la cinghia di fermo.
	Lubrificare la sospensione anteriore e posteriore quando il veicolo viene utilizzato in ambiente umido (neve bagnata, pioggia, pozzanghere)
	Controllare la boccia del supporto dello sci e relativo cuscinetto. Sostituire se necessario.
	Tutti i modelli con ammortizzatori T/A, cambio olio / assistenza

OGNI 6000 KM O ALLA PREPARAZIONE PRIMA DELLA STAGIONE (SECONDO L'EVENTUALITÀ CHE SI VERIFICA PER PRIMA)	
MOTORE	Sostituire l'olio motore ed il filtro

OGNI 6000 KM O 2 ANNI (SECONDO L'EVENTUALITÀ CHE SI VERIFICA PER PRIMA)	
SISTEMA DI ALIMENTAZIONE	Sostituire il filtro del carburante
SISTEMA DI TRASMISSIONE E FRENANTE	Sostituire i seguenti trasmissioni delle pulegge parti soggette a usura: scarpe slider, O-ring e scorrevoli puleggia bussola (solo 1200 4-TEC e 900 ACE)
	Sostituire il liquido dei freni
	Ispezionare il cavo dell'acceleratore
	Lubrificare le scanalature del giunto tra assale QRS e cambio
	Lubrificare le scanalature del giunto tra assale QRS e puleggia condotta

**OGNI 10000 KM O OGNI 3 ANNI
(SECONDO L'EVENTUALITÀ CHE SI VERIFICA PER PRIMA)**

SISTEMA
ELETTRICO

Sostituire le candele

OGNI 20000 KM

MOTORE

Controllare il gioco delle valvole e, se necessario, procedere alla regolazione.

OGNI 5 ANNI

MOTORE

Sostituire il refrigerante del motore

PROCEDURE DI MANUTENZIONE

La presente sottosezione contiene le istruzioni per le procedure di manutenzione di base. Se si dispone delle necessarie competenze meccaniche e degli attrezzi necessari, è possibile eseguire da sé tali procedure. Altrimenti, rivolgersi al concessionario Lynx autorizzato.

Per gli altri importanti interventi di manutenzione previsti dal programma, che sono più difficili e richiedono l'uso di attrezzi speciali, è opportuno rivolgersi al concessionario Lynx autorizzato.

⚠ AVVERTENZA

Spegnere il motore, rimuovere l'estremità del cordoncino di sicurezza e, per l'esecuzione della manutenzione, seguire queste procedure. Il mancato rispetto delle corrette procedure di manutenzione può comportare il rischio di lesioni fisiche dovute a pezzi caldi, pezzi in movimento, elettricità, prodotti chimici o altro.

⚠ AVVERTENZA

Qualora le procedure di smontaggio/rimontaggio richiedano la rimozione di un dispositivo di bloccaggio (ad es. linguette di bloccaggio, dispositivi di fissaggio autobloccanti, ecc.), sostituire sempre il dispositivo in questione con un pezzo nuovo.

Prefiltro del silenziatore della presa d'aria

Verifica prefiltro del silenziatore della presa d'aria

Verificare che il prefiltro del silenziatore della presa d'aria sia correttamente installato, pulito ed in buone condizioni.



1. Prefiltro

Per rimuovere il prefiltro, basta estrarlo.

Per installare il prefiltro, premerlo in sede assicurandosi che sia ben fissato.

Liquido refrigerante del motore

⚠ AVVERTENZA

Non aprire mai il tappo del serbatoio del refrigerante quando il motore è caldo.

Livello del liquido refrigerante

Rimuovere il pannello DX superiore. Vedere la parte *PANNELLI LATERALI* nella sottosezione *COMANDI, STRUMENTI E DOTAZIONI*.

La linea di livello freddo si trova al di sopra della fascetta di fissaggio.

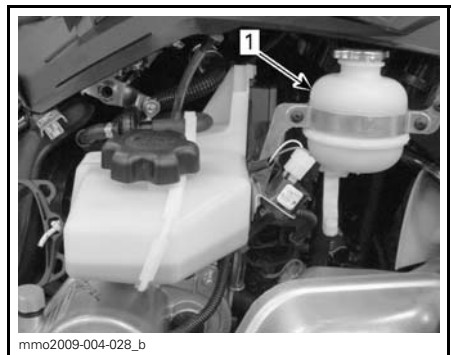

TIPICO
1. Linea di livello freddo

Controllare il livello del refrigerante a temperatura ambiente con il tappo rimosso. Il liquido deve trovarsi in corrispondenza della linea di livello freddo (motore freddo) del serbatoio del refrigerante.

NOTA: Se si controlla il livello del refrigerante a temperatura ambiente, è probabile che sia leggermente al di sotto della linea di livello freddo.

Per aggiungere refrigerante, rimuovere il supporto di montaggio anteriore del serbatoio del refrigerante e tirare leggermente il serbatoio verso l'esterno in modo da fare spazio per il tappo.

Se fosse necessario aggiungere una grande quantità di refrigerante o rifornire l'intero sistema, consultare un concessionario Lynx autorizzato.

Liquido refrigerante del motore raccomandato

Utilizzare sempre antigelo al glicole etilene contenente agenti anticorrosione per motori in alluminio a combustione interna.

Il sistema di raffreddamento va riempito di REFRIGERANTE PREMISCELATO BRP (COD. ART. 619 590 183) o di una soluzione di acqua distillata e antigelo (50% di acqua distillata, 50% di antigelo).

Olio motore (1200 4-TEC)

Livello di olio nel motore

AVVISO Controllare il livello prima dell'uso e rabboccare, se necessario. Non riempire eccessivamente. Utilizzando il motore con un livello inadeguato di olio si possono causare gravi danni al motore. Rimuovere sempre i residui di olio.

Posizionare il veicolo su una superficie piana e procedere come descritto di seguito per controllare il livello dell'olio:

1. Avviare il motore e lasciare che raggiunga la normale temperatura di funzionamento. Il motore è alla normale temperatura di funzionamento quando il radiatore posteriore si riscalda, indicando che il termostato è aperto.
2. Lasciar girare il motore al minimo per altri 30 secondi.
3. Arrestare il motore.
4. Aprire il pannello SX; vedere la parte *COMANDI, STRUMENTI E DOTAZIONI*.
5. Rimuovere la protezione della cinghia di trasmissione; vedere la parte *PROTEZIONE DELLA CINGHIA DI TRASMISSIONE*.
6. Rimuovere l'astina dal tubo di riempimento, quindi pulirla.
7. Inserire completamente l'astina nel tubo di riempimento.
8. Estrarla di nuovo e controllare il livello di olio. Il livello dovrebbe essere compreso tra le tacche MIN e MAX, come illustrato. Aggiungere, se necessario.

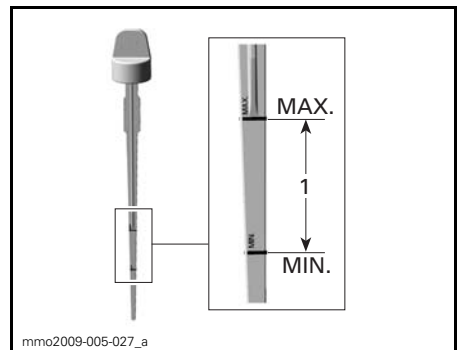

1. Livello dell'olio compreso tra le tacche MIN e MAX.

ATTENZIONE L'olio motore può essere molto caldo.

⚠ AVVERTENZA

Rimuovere sempre i residui di olio. L'olio è altamente infiammabile quando è caldo.

Sistema di scarico**Verifica del sistema di scarico.**

Il tubo posteriore della marmitta deve essere centrato rispetto al foro di uscita nella carenatura del fondo. Il sistema di scarico deve essere privo di ruggine o perdite. Assicurarsi che tutte le parti siano installate saldamente.

Controllare le condizioni delle molle di fermo e, se necessario, sostituirle.

Il sistema di scarico è concepito per ridurre il livello di rumore e migliorare le prestazioni totali del motore. Apportare modifiche può costituire violazione delle norme locali.

AVVISO Se viene rimosso, modificato o danneggiato un qualsiasi componente del sistema di scarico, possono derivarne gravi danni al motore.

Candele

L'ispezione e la sostituzione delle candele devono essere effettuate da un concessionario Lynx autorizzato).

Liquido dei freni**Liquido raccomandato**

Utilizzare esclusivamente il liquido per freni DOT 4 da un contenitore sigillato. Nei contenitori aperti possono essere penetrate sostanze estranee o umidità dell'aria.

⚠ AVVERTENZA

Utilizzare esclusivamente il liquido per freni DOT 4 da un contenitore sigillato. Per evitare gravi danni al sistema di frenatura, non utilizzare liquidi diversi da quello raccomandato, né mischiare liquidi diversi per riempire il sistema.

AVVISO Il liquido dei freni può danneggiare pezzi verniciati ed in plastica. Maneggiare con cautela. Sfiacquare abbondantemente in caso di spargimento.

Livello del liquido dei freni

Posizionare il veicolo su una superficie piana.

Controllare il liquido dei freni (DOT 4) nel serbatoio per verificare se il livello è corretto. Aggiungere il liquido (DOT 4) nella quantità necessaria.

⚠ AVVERTENZA

Utilizzare esclusivamente il liquido per freni DOT 4 da un contenitore sigillato. Per evitare gravi danni al sistema di frenatura, non utilizzare liquidi diversi da quello raccomandato, né mischiare liquidi diversi per riempire il sistema.

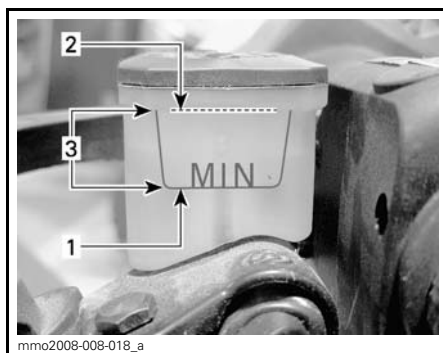

1. Minimo
2. Massimo
3. Range di funzionamento

AVVISO Il liquido dei freni può danneggiare pezzi verniciati ed in plastica. Maneggiare con cautela. Sciacquare abbondantemente in caso di spargimento.

Olio scatola del cambio

Olio consigliato per la scatola del cambio

OLIO CONSIGLIATO PER LA SCATOLA DEL CAMBIO
OLIO CAMBIO SINTENTICO XPS (75W 140) (Cod. art. 619 590 182)

AVVISO L'olio del cambio deve avere tutti i requisiti della classe API GL 5. Il cambio di questa motoslitte è stato sviluppato e collaudato utilizzando l'olio motore sintetico XPS. BRP consiglia di utilizzare sempre questo olio per cambio sintetico XPS. I danni causati dall'olio che non è adatto al cambio non saranno coperti dalla garanzia limitata BRP.

Livello olio scatola del cambio

Con il veicolo su una superficie piana, controllare il livello dell'olio rimuovendo il tappo di controllo sul lato sinistro della scatola del cambio.

Il livello dell'olio deve raggiungere il bordo inferiore del foro filettato.

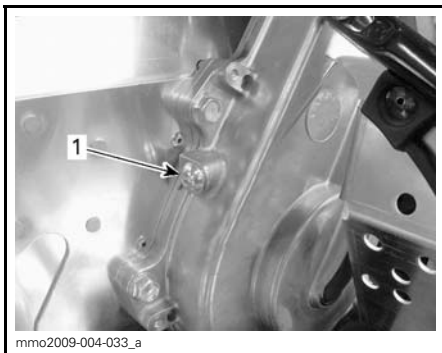

1. Tappo di controllo

Per aggiungere olio, procedere come segue:

1. Rimuovere il tappo di riempimento.



TIPICO

1. Tappo del serbatoio

2. Versare l'olio accomandato nella scatola del cambio attraverso il foro di riempimento fino a quando fuoriesce dal foro del tappo di controllo.
3. Rimettere il tappo di controllo e serrarlo alla coppia specificata.

COPPIA DI SERRAGGIO DEL TAPPO DI CONTROLLO
10 N•m ± 1 N•m

Cinghia di trasmissione

Ispesione cinghia di trasmissione

Ispesionare la cinghia e verificare la presenza di rotture, sfregamento oppure usura anormale (usura non uniforme, usura su di un lato, denti mancanti, tessuto rotto). Se si nota usura anormale, la probabile causa potrebbe essere un disallineamento della puleggia, un numero di giri/min eccessivo con cingolo congelato, avvii rapidi senza fase di riscaldamento, gole con bava o ruggine, olio sulla cinghia o cinghia di scorta deformata. Rivolgersi ad un concessionario Lynx autorizzato.

Cinghia di trasmissione di ricambio

La cinghia di trasmissione di ricambio può essere riposta nel vano bagagli.

NOTA: La cinghia di trasmissione di scorta non viene fornita insieme alla motoslitte.

⚠ ATTENZIONE Per evitare danni alla cinghia di trasmissione, accertarsi che gli oggetti trasportati nel vano portabagagli non la danneggino.

Sostituzione della cinghia di trasmissione

Rimozione cinghia di trasmissione

1. Rimuovere l'estremità del cordoncino di sicurezza dall'interruttore di spegnimento del motore.
2. Aprire il pannello SX; vedere la parte *COMANDI, STRUMENTI E DOTAZIONI*, in questa sezione.
3. Rimuovere la protezione della cinghia; vedere la parte *RIMOZIONE DELLA PROTEZIONE CINGHIA*.
4. Inserire il dispositivo di espansione della puleggia condotta fornito nel kit attrezzi nel foro filettato sul mozzo del registro, come illustrato.



DISPOSITIVO DI ESPANSIONE DELLA PULEGGIA SUL MOZZO DEL REGISTRO IN ALLUMINIO.

5. Aprire la puleggia condotta utilizzando lo strumento.

6. Rimuovere la cinghia facendola scivolare sulla parte superiore della puleggia condotta, quindi sulla puleggia motrice stessa.

Installazione cinghia di trasmissione

1. Se necessario, aprire la puleggia condotta; per informazioni, vedere la parte *RIMOZIONE CINGHIA DI TRASMISSIONE*, sopra.
2. Far scivolare la cinghia sopra la puleggia condotta.

AVVISO Non forzare oppure utilizzare attrezzi per forzare la cinghia in posizione poiché i fili della cinghia potrebbero rompersi o tagliarsi.

NOTA: La durata massima della cinghia di trasmissione si ottiene quando la cinghia viene installata con le frecce rivolte nella direzione di rotazione.

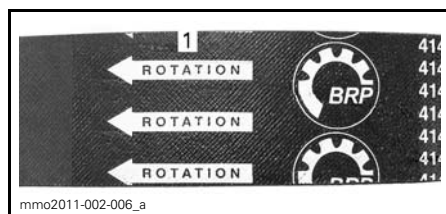

1. *Da rivolgere nella direzione di rotazione*

3. Svitare e rimuovere il dispositivo di espansione della puleggia condotta dalla puleggia.
4. Ruotare diverse volte la puleggia condotta per bloccare correttamente la cinghia tra le gole.
5. Nel caso in cui si installi una nuova cinghia, regolarne l'altezza. Vedere la parte *REGOLAZIONE DELL'ALTEZZA DELLA CINGHIA DI TRASMISSIONE*, oltre.
6. Installare la protezione della cinghia; vedere la parte *INSTALLAZIONE DELLA PROTEZIONE DELLA CINGHIA DI TRASMISSIONE*.

7. Chiudere il pannello laterale; vedere la parte *PANNELLI LATERALI*, nella sottosezione *COMANDI, STRUMENTI E DOTAZIONI*.

Regolazione dell'altezza della cinghia di trasmissione

L'altezza della cinghia di trasmissione deve essere verificata ogni volta che viene montata una nuova cinghia di trasmissione.

Per regolare l'altezza della cinghia di trasmissione, procedere come segue:

1. Rimuovere l'estremità del cordoncino di sicurezza dall'interruttore di spegnimento del motore.
2. Chiudere il pannello SX; vedere la parte *PANNELLI LATERALI*, nella sottosezione *COMANDI, STRUMENTI E DOTAZIONI*.
3. Rimuovere la protezione della cinghia; vedere la parte *RIMOZIONE DELLA PROTEZIONE CINGHIA DI TRASMISSIONE*.
4. Allentare il bullone della staffa.

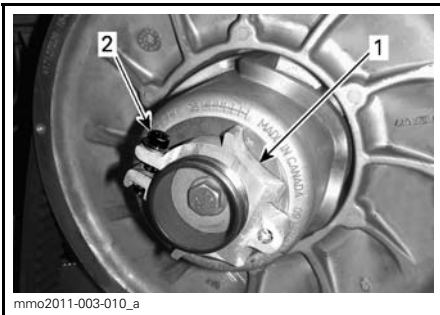

MOZZO DEL REGISTRO IN ALLUMINIO

1. Mozzo del registro
2. Bullone della staffa

5. Utilizzando lo strumento di regolazione delle sospensioni fornito nel kit degli attrezzi, girare l'anello di 1/4 di giro alla volta, quindi ruotare la puleggia condotta per installare correttamente la cinghia tra le gole della puleggia.

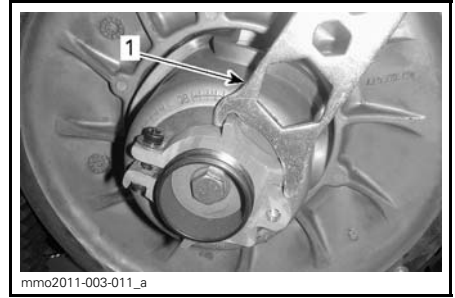

MOZZO DEL REGISTRO IN ALLUMINIO

1. Strumento di regolazione delle sospensioni

NOTA: L'anello di regolazione è provvisto di filettatura sinistra.

Cinghia senza denti esterni

Ripetere il passaggio 5 fino a quando la superficie esterna della cinghia di trasmissione supera il bordo della puleggia condotta di 0 mm.

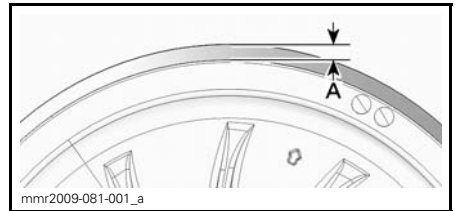

IMPOSTAZIONE PRELIMINARE

A. 0 mm

Cinghia con denti esterni

Ripetere il passaggio 5 fino a quando la parte inferiore delle scanalature sul lato esterno della cinghia di trasmissione sono a contatto con i bordi della puleggia condotta.

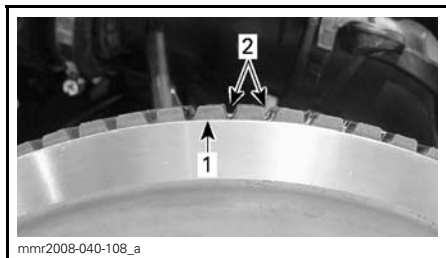

IMPOSTAZIONE PRELIMINARE

1. Bordo puleggia condotta
2. Scanalature esterne della cinghia di trasmissione

Tutti i tipi di cinghia di trasmissione

NOTA: Se si gira l'anello in senso antiorario, la cinghia nella puleggia si abbassa. Se si gira l'anello in senso orario, la cinghia nella puleggia si alza.

6. Serrare il bullone della staffa secondo le specifiche.

COPPIA DI SERRAGGIO DEL BULLONE DELLA STAFFA

5,5 N•m ± 0,5 N•m

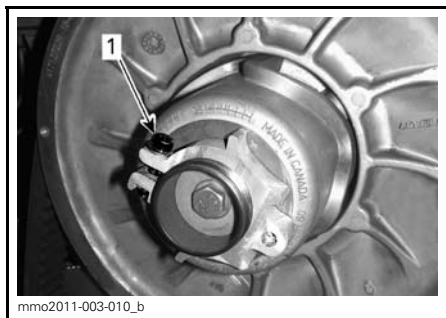

1. Bullone della staffa

7. Installare la protezione della cinghia; vedere la parte **INSTALLAZIONE DELLA PROTEZIONE DELLA CINGHIA DI TRASMISSIONE**.

8. Chiudere il pannello laterale; vedere la parte **PANNELLI LATERALI, nella sottosezione COMANDI, STRUMENTI E DOTAZIONI**.

NOTA: Questa impostazione è corretta come regolazione primaria per la maggior parte dei modelli e dei tipi di cinghia. Nella maggior parte dei casi, quando si avvia il motore, il veicolo potrebbe muoversi in avanti, indicando che la cinghia è eccessivamente stretta.

In questo caso, ridurre l'altezza della cinghia di trasmissione rispetto all'impostazione preliminare. Ripetere la procedura fino a quando il problema non viene risolto.

Attivazione della retromarcia

NOTA: È probabile che non sia possibile innestare la retromarcia o che sia difficile da innestare nel caso in cui la cinghia è posizionata a un'altezza eccessiva nella puleggia condotta. Se l'attivazione della retromarcia non funziona correttamente, verificare che la cinghia di trasmissione sia regolata correttamente. Abbassare la cinghia di trasmissione nella puleggia condotta, se necessario.

Cingolo

Condizioni cingolo

⚠ AVVERTENZA

Rimuovere l'estremità del cordoncino di sicurezza prima di effettuare un qualsiasi intervento di manutenzione o regolazione, se non altrimenti specificato. Il veicolo deve essere parcheggiato in un luogo sicuro, lontano della pista.

Rimuovere l'estremità del cordoncino di sicurezza.

Sollevarla la parte posteriore della motoslitte e sostenerla con un supporto meccanico per motoslitte con base ampia, dotato di pannello deflettore posteriore. A motore spento, ruotare manualmente il cingolo e controllarne le condizioni. Se usurato o tagliato o se le fibre del cingolo sono esposte oppu-

re se si notano guide o inserti difettosi o mancanti, rivolgersi a un concessionario Lynx autorizzato.

Motoslitte equipaggiate con prodotti che migliorano la trazione

Se la motoslitte è dotata di un cingolo chiodato approvato da BRP, PROCEDERE ALL'ISPEZIONE VISIVA DEL CINGOLO PRIMA DI OGNI UTILIZZO.

Verificare la presenza di difetti, quali:

- Perforazioni del cingolo
- Strappi nel cingolo (in particolare attorno ai fori di trazione sui cingoli chiodati)
- Ramponi rotti o strappati, che espongono tratti di aste
- Delaminazione della gomma
- Barre rotte
- Chiodi rotti (cingoli chiodati)
- Chiodi piegati (cingoli chiodati)
- Chiodi mancanti
- Chiodi strappati dal cingolo
- Guida/e cingolo mancanti
- Assicurarsi inoltre che i dadi dei chiodi siano serrati alla coppia raccomandata.

Nei cingoli chiodati approvati, sostituire immediatamente i chiodi rotti o danneggiati. Se il cingolo mostra segni di deterioramento deve essere sostituito immediatamente. In caso di dubbi, contattare il concessionario.

AVVERTENZA

Guidare con un cingolo o chiodi danneggiati potrebbe condurre a perdita di controllo, che a sua volta determinerebbe gravi lesioni o morte.

Per informazioni complete sui prodotti di miglioramento della trazione, consultare la sezione intitolata *PRODOTTI PER MIGLIORARE LA TRAZIONE*, nelle *INFORMAZIONI SULLA SICUREZZA*, nella parte iniziale della presente Guida dell'operatore.

Tensionamento e allineamento cingolo

NOTA: Tensionamento e allineamento del cingolo sono correlati. Non effettuare la regolazione di uno senza effettuarla anche sull'altro.

AVVERTENZA

Per evitare gravi lesioni alle persone accanto alla motoslitte:

- Non sostare MAI dietro o accanto a un cingolo in movimento.
- Utilizzare sempre un supporto per motoslitte dalla base ampia, dotato di pannello deflettore posteriore se è necessario far girare il cingolo.
- Quando il cingolo viene sollevato da terra, farlo funzionare alla velocità minima possibile.

La forza centrifuga potrebbe determinare il lancio violento verso la parte posteriore, fuori dal tunnel, di detriti, pezzi di cingolo strappati o l'intero cingolo separato, con enorme forza.

Verifica della tensione del cingolo

NOTA: Guidare la motoslitte nella neve per circa 15 - 20 minuti prima di regolare la tensione del cingolo.

1. Rimuovere l'estremità del cordoncino di sicurezza dall'interruttore di spegnimento del motore.
2. Sollevare la parte posteriore del veicolo e mantenerla sollevata da terra.

ATTENZIONE Effettuare correttamente la manovra di sollevamento, utilizzando la forza delle gambe. Non tentare di sollevare la parte posteriore del veicolo se non se ne ha la forza.

3. Consentire l'estensione completa della sospensione posteriore.
4. Utilizzare il TENSIOMETRO (COD. ART. 414 348 200).



5. Impostare la flessione mediante l'O-ring inferiore.

FLESSIONE
40 mm - 50 mm



IMPOSTAZIONE DELLA FLESSIONE

1. O-ring inferiore posizionato secondo specifica

6. Posizionare l'O-ring superiore su 0 kgf.

7. Posizionare il tensiometro sul cingolo, a distanza intermedia tra i rulli di scorrimento anteriori e posteriori.

8. Premere il tensiometro verso il basso fino ad allineare l'O-ring posteriore (flessione) con il fondo del supporto guida.

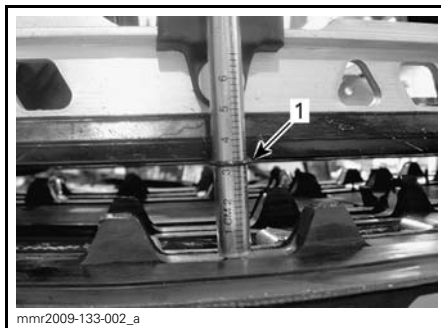
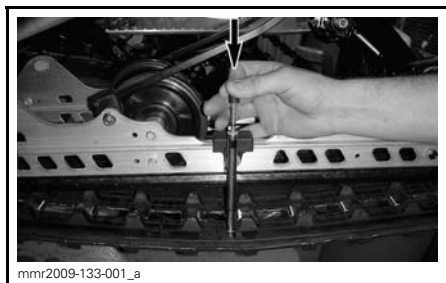

1. O-ring di flessione allineato con il supporto guida

9. Leggere il carico registrato dall'O-ring superiore sul tensiometro.



LETTURA DEL CARICO

1. O-ring superiore

10. La lettura del carico deve corrispondere alla tabella seguente.

SPECIFICA DI REGOLAZIONE DEL CINGOLO	
IMPOSTAZIONE DELLA FLESSIBILITÀ DEL CINGOLO	40 mm - 50 mm
LETTURA DEL CARICO DEL CINGOLO	7,3 kg

11. Se la lettura del carico non corrisponde alla specifica, regolare la tensione del cingolo. Vedere la parte intitolata *REGOLAZIONE DELLA TENSIONE DEL CINGOLO*.

AVVISO Una tensione eccessiva provoca una perdita di potenza e sollecitazioni eccessive a carico dei componenti delle sospensioni.

Regolazione della tensione del cingolo

1. Rimuovere l'estremità del cordoncino di sicurezza dall'interruttore di spegnimento del motore.
2. Rimuovere i tappi rullo posteriore (se presenti).



1. *Tappo rullo di scorrimento posteriore DX*

3. Allentare i bulloni di bloccaggio rulli di scorrimento posteriori.

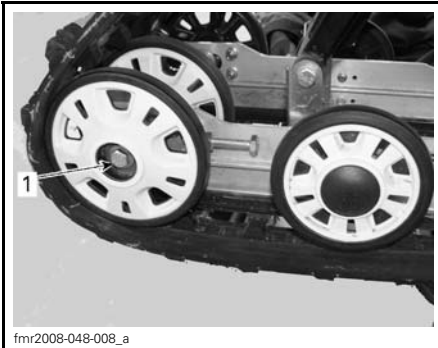

1. *Bullone rullo di scorrimento posteriore DX*

4. Serrare o allentare entrambe le viti di regolazione per aumentare o ridurre la tensione del cingolo.

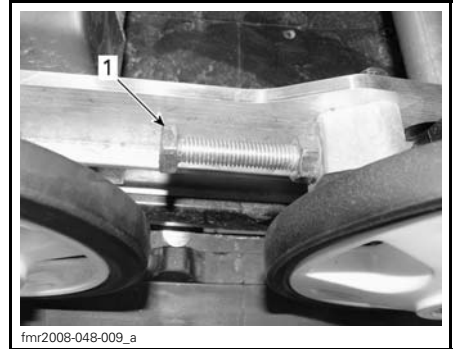

1. *Vite di regolazione DX*

5. Se non fosse possibile ottenere la tensione corretta, rivolgersi a un concessionario Lynx autorizzato.
6. Serrare nuovamente i bulloni di bloccaggio

COPPIA DI SERRAGGIO
48 N•m ± 6 N•m

7. Controllare l'allineamento del cingolo come di seguito illustrato.

Allineamento cingolo

⚠ AVVERTENZA

Prima di verificare l'allineamento del cingolo, assicurarsi che sia privo di tutte le particelle che potrebbero venire espulse durante la sua rotazione. Mantenere mani, strumenti, piedi e indumenti lontano dal cingolo. Sollevare sempre la motoslitta su di un supporto motoslitta con base ampia, equipaggiato con un pannello deflettore posteriore. Assicurarsi che non vi siano persone nelle dirette vicinanze della motoslitta, in particolare nella parte posteriore del cingolo. Non ruotare mai il cingolo ad alta velocità.

La forza centrifuga potrebbe determinare il lancio violento verso la parte posteriore, fuori dal tunnel, di detriti, chiodi danneggiati o staccati, pezzi di cingolo torto o un intero cingolo separato, con un'enorme forza.

Avviare il motore e accelerare leggermente, in modo che il cingolo giri appena. Effettuare l'operazione per un breve periodo di tempo (circa 5 secondi).

Verificare che il cingolo sia ben centrato: accertare l'equidistanza su entrambi i lati tra i bordi delle guide del cingolo e i supporti guida.

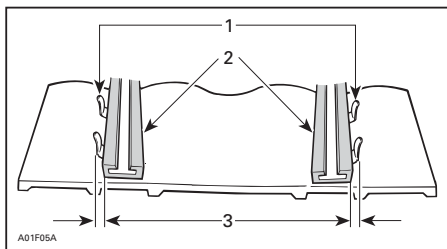

1. Guide
2. Supporti guide
3. Equidistanza

Se non centrato, eseguire l'allineamento come descritto di seguito:

⚠ AVVERTENZA

Prima di effettuare qualsiasi intervento di manutenzione o regolazione, rimuovere l'estremità del cordoncino di sicurezza dall'interruttore di spegnimento del motore, a meno che non sia specificato diversamente. Il veicolo deve essere parcheggiato in un luogo sicuro, lontano della pista.

1. Rimuovere l'estremità del cordoncino di sicurezza dall'interruttore di spegnimento del motore.
2. Allentare i bulloni di bloccaggio rulli di scorrimento posteriori.
3. Serrare il bullone di regolazione sul lato dove il supporto guida è il più lontano dalle guide di inserimento cingolo.

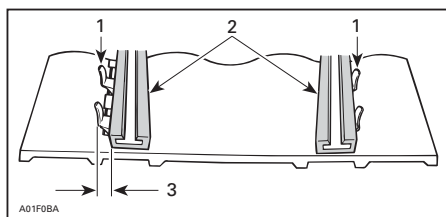

1. Guide
2. Supporti guide
3. Serrare su questo lato

4. Serrare i controdadi.
5. Serrare i bulloni di bloccaggio rulli di scorrimento a $48 \text{ N}\cdot\text{m} \pm 6 \text{ N}\cdot\text{m}$.

⚠ AVVERTENZA

Assicurarsi che tutte le fascette siano correttamente serrate per evitare di allentare un rullo di scorrimento o causare il blocco del cingolo.

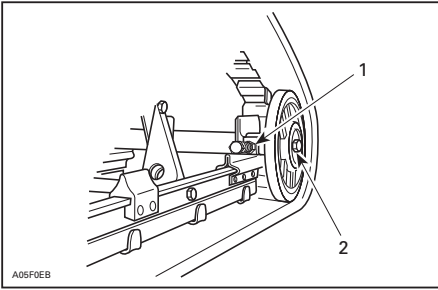
**TIPICO**

1. Controdado
2. Bulloni di fissaggio

6. Avviare il motore e ruotare lentamente il cingolo per verificare nuovamente l'allineamento.
7. Posizionare nuovamente la motoslitte sul terreno.
8. Montare i tappi rullo posteriore se presenti.

Sospensioni

Condizioni delle sospensioni posteriori

Effettuare un'ispezione visiva di tutti i componenti delle sospensioni compresi i supporti guida, le molle, i rulli, ecc.

NOTA: Durante una guida normale, la neve agirà da lubrificante e refrigerante per i supporti guida. Una guida prolungata su ghiaccio o neve sabbiosa porterà alla formazione di eccessivo calore e causerà un'usura prematura dei supporti guida.

Condizione della cinghia di fermo sospensione

Ispezionare la cinghia di fermo per verificare la presenza di usura e rotture e la bulloneria per accertarsi che sia ben serrata. Se risultasse allentata controllare se i fori sono deformati. Sostituire se necessario. Serrare il dado a $9\text{N}\cdot\text{m} \pm 1\text{N}\cdot\text{m}$.

Lubrificazione delle sospensioni posteriori

Lubrificare le sospensioni posteriori sui raccordi da ingrassare con GRASSO PER SOSPENSIONI (COD. ART. 293 550 033). Per informazioni sulla frequenza degli interventi di manutenzione, fare riferimento alla sezione **PROGRAMMA DI MANUTENZIONE**.

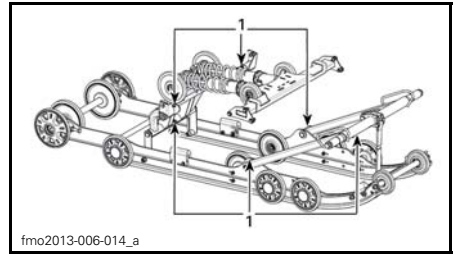

1. Raccordi da ingrassare

Condizioni del sistema di sterzo e della sospensione anteriore

Ispezionare visivamente lo sterzo e la sospensione anteriore verificando se i componenti sono serrati (braccia sterzo, bracci di comando e collegamenti, tiranti, giunti a sfera, dadi sci, gambe sci, ecc.). Se necessario, rivolgersi a un concessionario Lynx autorizzato.

Sci

Usura e condizioni sci e guide

Controllare le condizioni degli sci e delle guide sci al carburo. Se usurati, rivolgersi a un concessionario Lynx autorizzato.

⚠ AVVERTENZA

Sci e/o guide che presentano eccessiva usura pregiudicheranno il controllo della motoslitte.

Lama sci

La posizione standard per gli sci è la guida nei fori centrali.

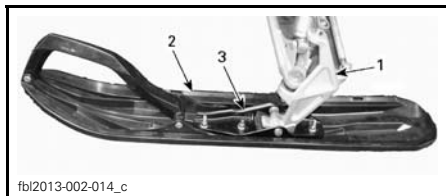

fb12013-002-014_c

TIPICO

1. Supporto sci
2. Sci
3. Guida sci

Fusibili

Ispezione del fusibile

Il sistema elettrico è protetto da fusibili. Controllare le condizioni del fusibile e sostituirlo, se necessario.

Per rimuovere il fusibile dall'alloggiamento, estrarlo. Controllare se il filamento è fuso.

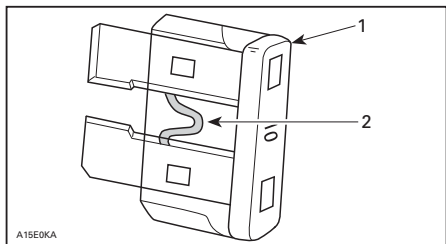

A15E0KA

1. Fusibile
2. Controllare se bruciato

⚠ AVVERTENZA

Non utilizzare un fusibile di capacità superiore.

⚠ AVVERTENZA

Se il fusibile si brucia, stabilire la causa del guasto ed eliminarla prima di riavviare il veicolo. Richiedere l'assistenza di un concessionario Lynx autorizzato.

Posizione fusibili

La scatola dei fusibili si trova dietro il rivestimento del sedile anteriore, sulla parte anteriore sinistra inferiore del sedile.

Fare riferimento alla decalcomania all'interno del coperchio della scatola dei fusibili oppure alla sottosezione **CARATTERISTICHE** per informazioni sull'identificazione dei fusibili.

Per accedere alla scatola dei fusibili, togliere con cautela il rivestimento della sella dall'estrusione in alluminio tirando la striscia in plastica verso il basso e lateralmente al tempo stesso.

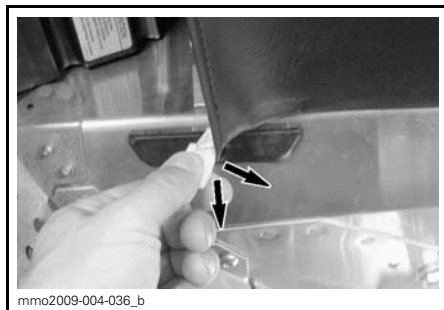

mmo2009-004-036_b

TIPICO - TIRARE LA STRISCIA



mmo2009-004-037_a

1. Scatola fusibili

Chiudere il rivestimento spingendo la morsettiera nella sporgenza in alluminio.

Luci

Controllare sempre il funzionamento delle luci dopo la sostituzione della lampadina.

Sostituzione della lampadina dei fari

AVVISO Non toccare mai la parte in vetro di una lampadina alogena con le mani nude, questo ne riduce la durata. Se si tocca il vetro, ripulire con alcool isopropilico che non lascerà pellicole sulla lampadina.

1. Mediante un piccolo cacciavite, rilasciare le linguette di blocco dell'indicatore multifunzione.

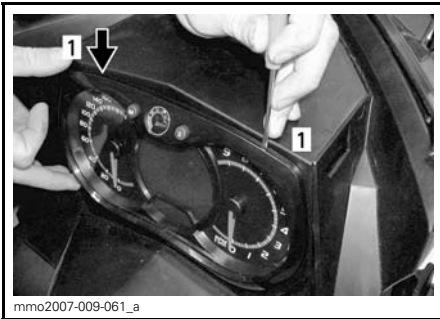

1. *Linguetta di blocco*

2. Rimuovere delicatamente l'indicatore multifunzione e riporre da un lato.



mmo2007-009-062_a

3. Staccare il connettore della lampadina fulminata. Rimuovere il manicotto di gomma.

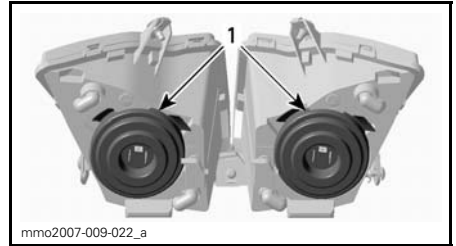

mmo2007-009-022_a

1. *Manicotti di gomma*

4. Premere e tirare contemporaneamente entrambi i lati del morsetto di fermo per liberarlo dal supporto della lampadina.

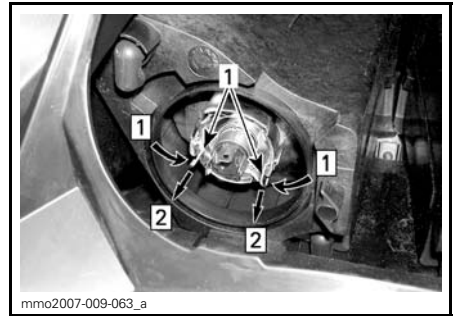

mmo2007-009-063_a

Fase 1: premere su entrambi i lati

Fase 2: tirare per rilasciare

1. *Morsetto di fermo*

5. Estrarre la lampadina e sostituirla. Rimontare i componenti in modo corretto.

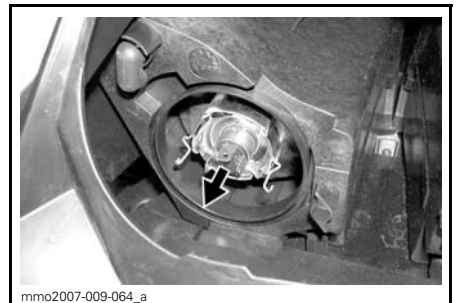

mmo2007-009-064_a

ESTRARRE LA LAMPADINA E SOSTITUIRLA

Assetto faro

Rimuovere l'indicatore multifunzione; vedere la parte intitolata *SOSTITUZIONE DELLA LAMPADINA DEI FARI*. Ruotare la manopola per regolare l'altezza del fascio.

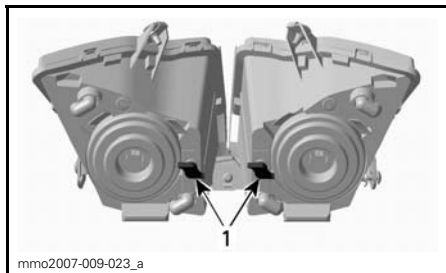

TIPICO

1. Manopole

Sostituzione della lampadina del fanalino

1. Con cautela, estrarre il gruppo fanalino posteriore agendo contemporaneamente su entrambe le estremità.

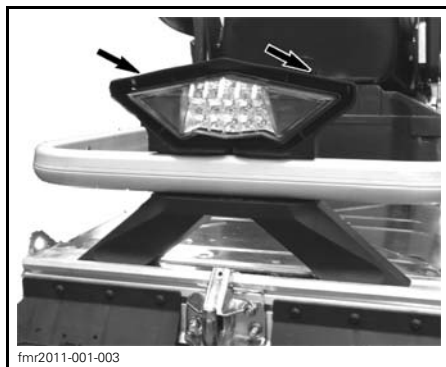

AVVISO Esercitando una forza laterale eccessiva sul gruppo fanalino posteriore, si rischia di spezzare i fermi perno in plastica. Nell'estrarre il gruppo fanalino posteriore, evitare di esercitare movimenti laterali.

I led del fanalino posteriore non possono essere sostituiti.

In caso di danneggiamento, sostituire tutto il gruppo. Serrare il nuovo fanalino posteriore con le viti.

CURA DEL VEICOLO

Cura dopo l'utilizzo

Rimuovere la neve e il ghiaccio dalla sospensione posteriore, dal cingolo, dalla sospensione anteriore, dallo sterzo, dal meccanismo e dagli sci.

AVVERTENZA

Prima di posizionarsi davanti al veicolo o di avvicinarsi al cingolo o ai componenti della sospensione posteriore, assicurarsi che l'estremità del cordoncino di sicurezza sia stata rimossa dall'interruttore di spegnimento del motore.

Coprire sempre la motoslitte se custodita all'aperto durante la notte o durante un periodo prolungato di inattività in modo da proteggerla dalla formazione di ghiaccio e dalla neve, oltre a preservarne l'integrità.

Pulizia e protezione del veicolo

Rimuovere tutto lo sporco o la ruggine presenti.

Per pulire l'intero veicolo, utilizzare esclusivamente panni di flanella o equivalenti.

AVVISO Sul parabrezza e sul cofano è necessario utilizzare panni di flanella o equivalenti, onde evitare di graffiare le superfici.

Per eliminare grasso, olio e sporco, utilizzare DETERGENTE HEAVY DUTY BRP (COD. ART. 293 110 001).

AVVISO Non utilizzare detergente heavy duty sulle decalcomanie o sul vinile.

Per eliminare lo sporco tenace dalle superfici in plastica e vinile, utilizzare il DETERGENTE XPS MULTI-PURPOSE (COD. ART. 219 701 709).

Per rimuovere i graffi dal parabrezza o dal cofano, utilizzare il KIT DI RIMOZIONE GRAFFI (COD. ART. 861 774 800).

AVVISO Non pulire mai le parti in plastica o il cofano con detergenti aggressivi, agenti sgrassanti, solventi per pittura, acetone, prodotti contenenti cloro, ecc.

Per garantire una maggiore protezione, passare uno strato di cera sulle parti verniciate del veicolo.

NOTA: Applicare la cera solo sulle finiture lucide.

RIMESSAGGIO

Durante l'estate, o se la motoslitta non viene utilizzata per più di tre mesi, è necessario procedere ad un adeguato rimessaggio.

RIMESSAGGIO	
VEICOLO	Pulire il veicolo
MOTORE	Aggiungere al carburante un apposito stabilizzatore raccomandato dal fabbricante del prodotto Dopo aver aggiunto lo stabilizzante al carburante, far girare il motore.
	Ostruire la marmitta con stracci
	Modelli a 2 tempi: Lubrificare il motore: Per le istruzioni, consultare il manuale del proprietario.
SISTEMA DI TRASMISSIONE E FRENANTE	Lubrificare il perno della leva del freno
	Sollevare la parte posteriore del veicolo fino a quando il cingolo è staccato da terra. Non rilasciare la tensione del cingolo
SOSPENSIONE	Ispezionare e lubrificare la sospensione posteriore
	Lubrificare la sospensione anteriore e posteriore
SISTEMA ELETTRICO	Caricare ogni mese la batteria per mantenerla perfettamente carica durante il rimessaggio

⚠ ATTENZIONE Utilizzare un dispositivo di sollevamento adatto o chiedere assistenza per condividere lo sforzo. Se non si dispone di un dispositivo di sollevamento, effettuare correttamente la manovra di sollevamento, utilizzando la forza delle gambe. Non tentare di sollevare la parte posteriore del veicolo se non se ne ha la forza.

AVVISO La motoslitta deve essere riposta in luogo fresco e asciutto e coperta con un telone opaco che lasci tuttavia passare l'aria. Quest'ultimo impedirà ai raggi di sole e allo sporco di aggredire i componenti in gomma e la finitura del veicolo.

PREPARAZIONE PRIMA DELL'USO

PREPARAZIONE PRIMA DELL'USO (4 TEMPI)	
MOTORE	Ispezionare visivamente i giunti e le guarnizioni del motore ed assicurarsi che non vi siano perdite.
	Ispezionare le condizioni del sistema di scarico e verificare che non vi siano perdite
	Sostituire l'olio motore ed il filtro
	Verificare la densità del liquido refrigerante
SISTEMA DI ALIMENTAZIONE	Ispezionare i tubi carburante e i collegamenti
	Pulire ed ispezionare il corpo farfallato
	Ispezionare il cavo dell'acceleratore
SISTEMA DI TRASMISSIONE E FRENANTE	Ispezionare la cinghia di trasmissione (regolare la cinghia di trasmissione ogni volta che la si sostituisce)
	Pulire ed ispezionare visivamente la puleggia motrice
	Pulire ed ispezionare la puleggia condotta
	Ispezionare, regolare ed allineare il cingolo
	Regolare la catena di trasmissione (non per i modelli con scatola del cambio)
	Cambiare l'olio della scatola di trasmissione / scatola del cambio
	Sostituire la guarnizione ad anello quando si cambia l'olio del cambio Applicare LOCTITE 542 sulla filettatura del tappo
	Verificare il livello del liquido dei freni
Ispezionare il flessibile del freno, le pastiglie e il disco	
SISTEMA DELLO STERZO	Ispezionare il meccanismo di sterzo
	Ispezionare gli sci e le guide
SOSPENSIONE	Ispezionare la sospensione anteriore
	Ispezionare la sospensione posteriore e la cinghia di fermo.
SISTEMA ELETTRICO	Cambiare la batteria (se prevista)
	Regolare l'assetto faro

INFORMAZIONI TECNICHE

IDENTIFICAZIONE DEL VEICOLO

Decalcomanie descrittive veicolo

La decalcomania descrittiva del veicolo si trova sul lato destro del tunnel.

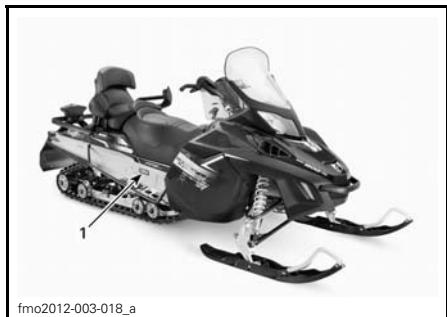

TIPICO

1. Decalcomanie descrittive veicolo

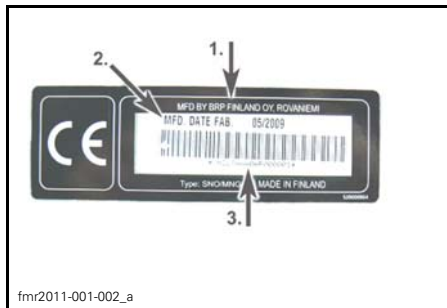

DECALCOMANIE DESCRITTIVE VEICOLO

1. Nome produttore
2. Data di produzione
3. VIN (Numero di identificazione veicolo)

Numeri di identificazione

I componenti principali della motoslitte (motore e telaio) sono identificati da diversi numeri di identificazione. In determinate occasioni potrebbe essere necessario individuare questi numeri per problemi di garanzia o per rintracciare la motoslitte in caso di smarrimento. Questi numeri sono necessari al concessionario Lynx autorizzato per completare correttamente i moduli di richiesta della garanzia. Nessuna garanzia sarà concessa da BRP se il numero di identificazione del motore o il numero di identificazione del veicolo

(VIN) è stato rimosso o in un qualunque modo danneggiato. Raccomandiamo vivamente di trascrivere tutti i numeri di identificazione presenti sulla motoslitte e di notificarli anche all'assicurazione.

VIN (Numero di identificazione veicolo)

VIN è iscritto sulla decalcomania descrittiva del veicolo. Vedere sopra. Inoltre è inciso sul tunnel, accanto alla decalcomania descrittiva del veicolo.

Il numero e l'anno del modello fanno parte delle informazioni contenute nel VIN. Vedere l'illustrazione.

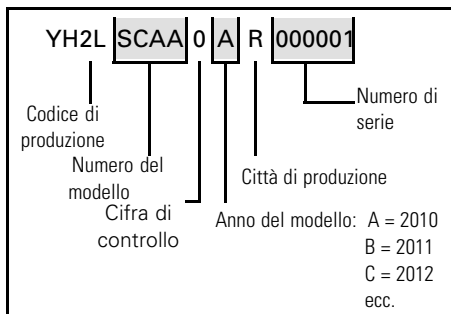

EIN (Numero di identificazione del motore)

Per localizzare il numero di identificazione del proprio motore, fare riferimento alle illustrazioni seguenti.

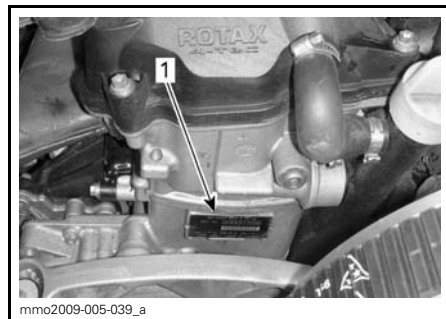

MOTORE 1200 4-TEC

1. Numero di serie del motore

La Dichiarazione di conformità non compare in questa versione della Guida dell'operatore.

Consultare la versione stampata consegnata con il veicolo.

CARATTERISTICHE TECNICHE

SISTEMA		MODELLI	
MOTORE		1200 4-TEC	
Tipo di motore		Rotax 1203, raffreddato da liquido, 4 tempi, D.O.H.C. con albero equilibratore, carter secco	
Cilindri		3	
Cilindrata		1170,7 cm ³	
Alesaggio		91 mm	
Corsa		60 mm	
Giri/min motore a massima potenza		7800 RPM	
Sistema di iniezione del carburante		Multi-point EFI, corpo farfallato riscaldato da 52 mm	
Sistema di scarico		Terminali di scarico, marmitta	
Olio motore		OLIO SINTETICO XPS PER 4 TEMPI (PER TUTTI I CLIMI) (COD. ART. 619 590 114)	
Capacità del serbatoio dell'olio motore		Cambio olio con filtro: 3,5 L	
Liquido refrigerante		Miscela glicole etilenico/acqua (50% refrigerante, 50% acqua distillata) Usare refrigerante premiscelato BRP o refrigerante appositamente ideato per motori in alluminio	
Tipo di carburante raccomandato		Normale carburante senza piombo (con un massimo del 10% di etanolo)	
Numero di ottano		95 (carburante che può contenere fino ad un MASSIMO del 10% di etanolo)	
Capacità serbatoio carburante		41 L	
SISTEMA DI TRASMISSIONE			
Puleggia motrice	Tipo	1200 4-TEC	eDrive 2
	Azionamento	1200 4-TEC	2200 RPM ± 100
Tipo di puleggia motrice		QRS	
Numero di denti del pignone		8	
Olio scatola del cambio		OLIO CAMBIO SINTETICO XPS (75W 140) (Cod. art. 619 590 182)	
Capacità olio scatola del cambio		600 ml	
Rapporto marcia	1	3.86	
	2	2.3	
Larghezza nominale cingolo		600 mm	
Lunghezza nominale cingolo		3968 mm	
Altezza profilo cingolo		32 mm (Ice Ripper studded)	

SISTEMA DI TRASMISSIONE		
Tensione cingolo	Flessione	40 mm - 50 mm
	Forza ⁽¹⁾	7,3 kg
Allineamento cingolo		Equidistanza tra i bordi delle guide cingolo e i supporti guide
FRENI		
Freni		Idraulici, freno di tipo REV-XP
Liquido dei freni		DOT 4
SOSPENSIONI		
Sospensione anteriore		A-LFS
Ammortizzatore anteriore		HPG 36
Corsa massima sospensione anteriore		200 mm
Sospensione posteriore		PPS 6900 F
Ammortizzatore braccio anteriore		HPG 36
Ammortizzatore braccio posteriore		2x MC25
Corsa massima sospensione posteriore		340 mm
SISTEMA ELETTRICO		
Uscita sistema di illuminazione		12V/490 W
Lampadina fari HI/LOW		2 x 60/55 Watt (H-4)
Lampadina del fanalino		Led
Candela	Tipo	NGK CR8EKB ⁽²⁾
	Distanza tra gli elettrodi	Non regolabile

SISTEMA ELETTRICO		
Fusibili	F 1: HIC/CDI	5 A
	F 2: Pompa carburante	10 A
	F 3: HIC	5 A
	F 4: HIC	5 A
	F 5: HIC	5 A
	F 6: Luce posteriore/Cofano PW	10 A
	F 7: Faro	15 A
	F 8: Relè/Indicatore	10 A
	F 9: Relè/Indicatore/Freno da discesa	10 A
	F 10: Ventola	15 A
	F 11: Luce da lavoro/ARVA/avvisatore acustico	10 A
	F 12: Sospensione pneumatica	(15 A) Non utilizzato
	F 13:Carica	30 A
	F 14: GPS e caricatore	10 A
SISTEMA ELETTRICO		
Relè	R 1:	Relè corsa
	R 2:	Relè ventola
	R 3:	Relè carico
PESO E DIMENSIONI		
Peso a secco	354 kg	
Lunghezza complessiva veicolo	327.0 cm	
Larghezza complessiva veicolo	128 cm - 132 cm	
Altezza complessiva veicolo	141 cm	
Posizione sci	1056 (adj. +42mm)	

⁽¹⁾ Luce tra il supporto guida e il fondo interno del cingolo quando si esercita una trazione verso il basso rispetto al cingolo.

AVVISO ⁽²⁾ Non tentare di regolare la distanza tra gli elettrodi di questo tipo di candela.

INDIVIDUAZIONE E RISOLUZIONE DEI PROBLEMI

LINEE GUIDA PER L'INDIVIDUAZIONE E LA RISOLUZIONE DEI PROBLEMI (1200 4-TEC)

LO STARTER NON PARTE

1. Interruttore di arresto di emergenza del motore in posizione OFF o estremità del cordoncino di sicurezza non installata sull'interruttore di spegnimento del motore.
 - *Portare l'interruttore di arresto di emergenza del motore in posizione ON ed inserire l'estremità del cordoncino di sicurezza (sull'interruttore di spegnimento del motore).*
2. Durante il tentativo di avvio del motore viene premuto l'acceleratore.
 - *Rilasciare la leva dell'acceleratore durante il tentativo di avviamento.*

IL REGIME (RPM) DEL MOTORE NON RAGGIUNGE IL PUNTO DI INNESTO DELLA FRIZIONE.

1. Chiave D.E.S.S. non riconosciuta. La spia D.E.S.S. lampeggia (brevi segnali acustici lenti/ripetitivi).
 - *Inserire correttamente l'estremità del cordoncino di sicurezza.*
2. D.E.S.S. ha un diverso codice di lettura rispetto a quello programmato. La spia della luce D.E.S.S. lampeggia rapidamente (beep brevi e veloci/ripetitivi).
 - *Installare un'estremità di cordoncino di sicurezza con la chiave D.E.S.S. per la quale questa motoslitte è stata programmata.*

SURRISCALDAMENTO DEL MOTORE

1. Neve insufficiente o estremamente compatta.
 - *Guidare su neve non battuta. Se non vi è neve non battuta nelle vicinanze, accostare, spegnere il motore e lasciarlo raffreddare. Una volta raffreddato il motore, raggiungere quanto prima una zona di neve non battuta.*
2. Basso livello del refrigerante.
 - *Controllare il livello del refrigerante; vedere la parte PROCEDURE DI MANUTENZIONE.*
3. Scambiatori di calore ostruiti.
 - *Pulire gli scambiatori di calore.*
4. Sospensione posteriore troppo alta (troppa distanza tra il paraneve e il suolo)

IL MOTORE MANCA DI POTENZA.

1. Le pulegge motrice e condotta devono essere sottoposte a manutenzione.
 - *Rivolgersi a un concessionario autorizzato Lynx.*
2. Cinghia di trasmissione usurata, troppo sottile.
 - *Se la cinghia di trasmissione ha perso oltre 3 mm della sua larghezza originale, ne verranno influenzate le prestazioni del veicolo.*
 - *Sostituire la cinghia di trasmissione.*

IL MOTORE MANCA DI POTENZA. (continua)

3. Regolazione non corretta del cingolo.

- *Vedere la parte MANUTENZIONE e/o rivolgersi ad un concessionario Lynx autorizzato per informazioni sul corretto allineamento e sulle regolazioni della tensione.*

IL MOTORE SI ACCENDE IN MANIERA IRREGOLARE

1. Acqua nel carburante.

- *Svuotare il sistema di alimentazione e riempire con nuovo carburante.*

IL MOTORE SI È SPENTO A FOLLE

1. Il motore si spegne se rimane a lungo acceso a folle.

- *Evitarlo di tenerlo acceso da fermo. Fare riferimento a RISCALDAMENTO MOTORE nelle ISTRUZIONI DI FUNZIONAMENTO..*

SISTEMA DI CONTROLLO

Spie luminose, messaggi e codici cicalino

Le spie pilota dell'indicatore segnalano una condizione particolare o la presenza di un'anomalia.

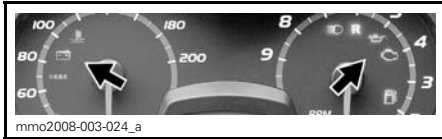

TIPOCO — SPIE LUMINOSE

La spia pilota può lampeggiare da sola o insieme a un'altra spia.

Sull'indicatore multifunzione analogico/digitale, il display viene utilizzato come complemento delle spie luminose onde fornire all'operatore una breve descrizione in caso di anomalia o per segnalare una particolare condizione.

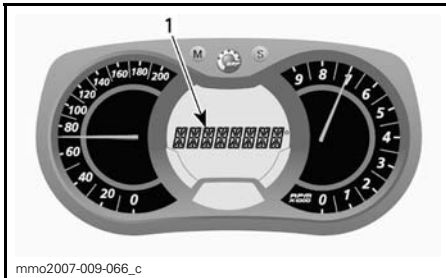



1. Visualizzazione dei messaggi

I messaggi vengono visualizzati con un codice cicalino e spie luminose.

Per attirare l'attenzione, verranno riprodotti codici cicalino e verranno visualizzati messaggi (a seconda del modello di indicatore).

Per i dettagli, vedere la tabella in basso.

NOTA: Alcune delle spie luminose elencate ed alcuni messaggi non si applicano a tutti i modelli.

SPIA(E) PILOTA ACCESA	CICALINO	MESSAGGIO VISUALIZZATO	DESCRIZIONE
	4 brevi segnali acustici ogni 5 minuti.	LOW OIL (Pressione olio bassa)	Motori a quattro tempi: pressione bassa dell'olio motore. Arrestare il veicolo in posizione sicura e controllare il livello dell'olio. Rabboccare al livello adeguato. Se il livello dell'olio è adeguato, non usare il veicolo e rivolgersi ad un concessionario Lynx autorizzato.
	4 brevi segnali acustici ogni 30 secondi.	ENGINE OVERHEAT (Surriscaldamento del motore)	Il motore è surriscaldato, ridurre la velocità della motoslitte e guidare la motoslitte nella neve non battuta o arrestare immediatamente il motore e lasciarlo raffreddare. Controllare il livello del liquido refrigerante; vedere la parte <i>MANUTENZIONE</i> . Se il livello del refrigerante è adeguato e il surriscaldamento persiste, rivolgersi a un concessionario Lynx autorizzato. Se il problema persiste, non avviare il motore.
		MUFFLER (Marmitta)	Rallentare o spegnere il motore. Lasciar raffreddare il motore e riavviarlo. Se il surriscaldamento persiste, rivolgersi ad un concessionario Lynx autorizzato. Se il problema persiste, non avviare il motore.
	Brevi segnali acustici a brevi intervalli	ENGINE OVERHEAT (Surriscaldamento del motore)	Surriscaldamento critico. Spegnerne immediatamente il motore e lasciarlo raffreddare. Controllare il livello del liquido refrigerante; vedere la parte <i>MANUTENZIONE</i> . Se il livello del refrigerante è adeguato e il surriscaldamento persiste, rivolgersi a un concessionario Lynx autorizzato. Se il problema persiste, non avviare il motore.
		MUFFLER OVERHEAT (Surriscaldamento marmitta)	Surriscaldamento critico. Spegnerne immediatamente il motore e lasciarlo raffreddare. Se il surriscaldamento persiste, rivolgersi ad un concessionario Lynx autorizzato. Se il problema persiste, non avviare il motore.
		ECM OVERHEAT (Surriscaldamento ECM)	Se il problema persiste, non avviare il motore.
	4 brevi segnali acustici ogni 5 minuti.	LOW BAT (Batteria quasi scarica) HIGH BAT (Tensione bat alta)	Indica una tensione batteria insufficiente o troppo alta. Consultare immediatamente un concessionario Lynx autorizzato.

SPIA(E) PILOTA ACCESA	CICALINO	MESSAGGIO VISUALIZZATO	DESCRIZIONE
	4 brevi segnali	CHECK ENGINE (Verificare motore)	Guasto del motore; rivolgersi quanto prima ad un concessionario Lynx autorizzato.
—	4 brevi segnali acustici ogni 5 minuti.	KNOCK (Battito)	Battito del motore (in questa situazione, il regime del motore è limitato). <ul style="list-style-type: none"> – Assicurarsi che il carburante utilizzato sia quello giusto. – Controllare la qualità del carburante; sostituirlo se necessario. – Qualora il problema persista, rivolgersi ad un concessionario Lynx autorizzato.
—	4 brevi segnali acustici ogni 5 minuti.	REV LIMIT (Regime limitato)	Quando si verificano determinati problemi, il regime del motore (RPM) viene limitato a scopo di protezione.
—	Brevi segnali acustici a brevi intervalli	SHUTDOWN (Spegnimento)	Procedura di spegnimento forzato a causa del surriscaldamento del motore o di un problema della pompa del carburante; rimuovere l'estremità del cordoncino di sicurezza dall'interruttore di spegnimento del motore e rivolgersi ad un concessionario Lynx autorizzato.
—	—	COMMUNICATION (Comunicazione)	Problema di comunicazione tra l'ECM e l'indicatore. Spegnerne il motore, rimuovere il cordoncino di sicurezza. Attendere qualche minuto, quindi avviare il motore. Se il problema persiste, rivolgersi ad un concessionario Lynx autorizzato.
D.E.S.S.	2 brevi segnali	—	Chiave giusta; veicolo pronto per l'uso.
	2 brevi segnali acustici che si ripetono a ritmo lento.	CHECK KEY (Controllare chiave)	Impossibile leggere la chiave (errato collegamento). Assicurarsi che la chiave sia pulita e correttamente inserita.
	Brevi segnali acustici a brevi intervalli	BAD KEY (Chiave errata)	Chiave non valida o non programmata. Utilizzare la chiave appropriata per il veicolo o far programmare la chiave.

SPIA(E) PILOTA ACCESA	CICALINO	MESSAGGIO VISUALIZZATO	DESCRIZIONE
—	—	 (lampeggiante)	Problema del sensore del livello carburante.
—	—	THROTTLE OPEN (Acceleratore aperto)	Acceleratore attivato mentre si tenta di avviare il motore (il motore si mette in moto ma non riesce a partire). Rilasciare la leva dell'acceleratore durante l'avviamento.
—	—	DROWN MODE (Modo ingolfamento)	Acceleratore aperto al massimo mentre si tenta di avviare il motore (il motore si mette in moto ma non riesce a partire). Rilasciare la leva dell'acceleratore durante l'avviamento.

Interpretazione dei codici di guasto

Solo display analogico/digitale multifunzione

Per leggere i codici di guasto attivi, premere e mantenere premuto il pulsante MODE (M) premendo contemporaneamente più volte l'interruttore dei fari abbaglianti/anabbaglianti HI/LOW.

Se vengono registrati due o più codici, utilizzare il pulsante SET (S) o MODE (M) per scorrere da uno all'altro.

Per uscire dal modo dei codici di guasto, tenere premuto il pulsante MODE (M).

Per informazioni sul significato dei codici, rivolgersi ad un concessionario Lynxautorizzato.

GARANZIA

GARANZIA LIMITATA INTERNAZIONALE BRP-FINLANDIA OY: MOTOSLITTE LYNX® 2015

1) AMBITO DELLA GARANZIA LIMITATA

BRP-Finland Oy ("BRP") garantisce le sue motoslitte LYNX modello 2015 in caso di difetti di materiale o nella qualità di esecuzione per il periodo e in base alle condizioni di seguito descritte.

Tutti i pezzi di ricambio e gli accessori originali LYNX installati da un distributore/concessionario autorizzato BRP (come definito di seguito) al momento della consegna di una motoslitte LYNX 2015, sono coperti dalla stessa garanzia della motoslitte.

L'uso del Prodotto per gare o qualsiasi altra attività competitiva, in qualsiasi momento, persino da parte di un proprietario precedente, rende nulla questa garanzia.

2) PERIODO DI COPERTURA DELLA GARANZIA

Questa garanzia limitata entrerà in vigore dalla data di invio al primo consumatore al dettaglio o dalla data in cui il prodotto è stato utilizzato per la prima volta, in base all'eventualità che si verifica per prima, per un periodo di:

A) DODICI (12) MESI CONSECUTIVI per i proprietari privati.

B) DODICI (12) MESI CONSECUTIVI, per uso commerciale.

C) VENTIQUEATTRO (24) MESI CONSECUTIVI, per uso privato se il prodotto è stato venduto in uno stato membro dell'Unione Europea o in Russia. La riparazione e la sostituzione di pezzi o l'esecuzione di manutenzione in base a questa garanzia non estende la durata della presente garanzia oltre la data di scadenza originale.

3) CONDIZIONI PER LA COPERTURA DELLA GARANZIA

Questa copertura della garanzia è disponibile esclusivamente per le motoslitte LYNX 2015, acquistate nuove dal primo proprietario e mai utilizzate prima, presso un distributore/concessionario BRP autorizzato a distribuire i prodotti LYNX nel Paese in cui è avvenuta la vendita ("distributore/concessionario BRP") e solo dopo che la procedura di ispezione pre-consegna di BRP sia stata completata e documentata. La copertura della garanzia diventa disponibile solamente dietro adeguata registrazione del prodotto da parte di un distributore/concessionario BRP autorizzato. Inoltre, questa copertura della garanzia è disponibile esclusivamente se la motoslitte LYNX viene acquistata nel Paese in cui risiede l'acquirente. BRP non rispetterà questa garanzia limitata per qualsiasi utente privato o commerciale se non sono state soddisfatte le precedenti condizioni. Tali limitazioni sono necessarie per consentire a BRP di proteggere la sicurezza dei suoi prodotti, dei consumatori e del pubblico in generale.

Per mantenere la copertura della garanzia, la manutenzione periodica descritta nella Guida dell'operatore deve essere effettuata nei tempi prescritti. BRP si riserva il diritto di subordinare la copertura della garanzia alla presentazione della prova di avvenuta corretta manutenzione.

4) COME PROCEDERE PER OTTENERE LA COPERTURA DELLA GARANZIA

Il cliente deve informare un distributore/concessionario BRP per la manutenzione entro due (2) mesi dalla comparsa del difetto e consentire un ragionevole accesso al prodotto e per la possibile riparazione. Il cliente deve inoltre presentare al distri-

butore/concessionario autorizzato BRP la prova di acquisto del prodotto e firmare l'ordine di riparazione/di lavoro prima dell'inizio delle operazioni effettive per convalidare la riparazione in garanzia. Tutti i pezzi sostituiti in base alla presente garanzia limitata diventano proprietà di BRP.

5) LE RESPONSABILITÀ DI BRP

In base alla presente garanzia, gli obblighi di BRP sono limitati, a sua unica discrezione, alla riparazione di parti che siano risultate difettose nelle normali condizioni di utilizzo, alla manutenzione o sostituzione di tali parti con ricambi originali LYNX senza addebito di costi per ricambi e manodopera presso qualsiasi distributore/concessionario autorizzato BRP durante il periodo di garanzia.

BRP si riserva il diritto di migliorare o modificare saltuariamente i prodotti senza assumersi alcun obbligo di modificare i prodotti precedentemente fabbricati.

6) ESCLUSIONI

Quanto qui di seguito esposto non è coperto, in nessuna circostanza, da garanzia:

- Normale usura;
- componenti soggetti a manutenzione ordinaria, messe a punto, regolazioni;
- danni causati dalla mancata manutenzione e/o magazzinaggio, come descritto nella Guida dell'operatore;
- danni derivanti dalla rimozione di parti, riparazioni, manutenzione o modifiche non corrette o utilizzo di parti o accessori non realizzati o approvati da BRP, oppure derivanti da riparazioni effettuate da una persona che non è un distributore/concessionario BRP autorizzato;
- danni causati dall'utilizzo non corretto, uso improprio, negligenza, utilizzo del prodotto su superfici diverse dalla neve o funzionamento del prodotto in un modo non coerente con il funzionamento raccomandato descritto nella Guida dell'operatore;
- danni risultanti da incidenti, immersione, incendio, furto, atti di vandalismo o qualsiasi causa di forza maggiore;
- funzionamento con carburanti, oli o lubrificanti che non siano adatti all'impiego con il prodotto (vedere la Guida dell'operatore);
- incameramento di neve o acqua;
- Danni accidentali o consequenziali, o danni di qualsiasi tipo inclusi, tra l'altro, traino o rimorchio, rimessaggio, spese telefoniche, nolo, taxi, contrattempi, copertura assicurativa, pagamenti dei prestiti, perdita di tempo, perdita di reddito; e
- danni risultanti dall'installazione di chiodi su cingoli, qualora l'installazione non sia conforme alle istruzioni di BRP.

7) LIMITAZIONI DELLA RESPONSABILITÀ

QUESTA GARANZIA VIENE ESPLICITAMENTE CONCESSA E ACCETTATA IN LUOGO DI TUTTE LE ALTRE GARANZIE, ESPLICITE O IMPLICITE, COMPRESE, TRA L'ALTRO, QUELLE DI COMMERCIALIZZABILITÀ O IDONEITÀ A UNO SCOPO PARTICOLARE. DAL MOMENTO CHE NON È POSSIBILE RINUNCIARE AGLI OBBLIGHI DELLE GARANZIE IMPLICITE, ESSE SARANNO LIMITATE, IN DURATA, ALLA VITA DELLE GARANZIE ESPLICITE. I DANNI INCIDENTALI E CONSEQUENZIALI SONO ESCLUSI DALLA COPERTURA DELLA PRESENTE GARANZIA. ALCUNI PAESI NON CONSENTONO L'ESONERO DELLA

RESPONSABILITÀ, LE LIMITAZIONI E LE ESCLUSIONI SOPRA IDENTIFICATE; PERTANTO QUANTO APPENA DICHIARATO POTREBBE NON ESSERE APPLICABILI A VOI. QUESTA GARANZIA ATTRIBUISCE DIRITTI SPECIFICI AI QUALI POTREBBERO AGGIUNGERSENE ALTRI DI TIPO LEGALE CHE POTREBBERO DIFFERIRE DA STATO A STATO, O DA PROVINCIA A PROVINCIA.

Nessun distributore, distributore/concessionario BRP o altra persona è autorizzato a rilasciare alcuna affermazione, dichiarazione o garanzia in merito al prodotto diversa da quanto espresso nella presente garanzia limitata e, in caso contrario, non sarà applicabile contro BRP.

BRP si riserva il diritto di modificare la garanzia in qualsiasi momento, a condizione che tale modifica non alteri le condizioni di garanzia applicabili ai prodotti venduti nel periodo in cui questa garanzia è in vigore.

8) TRASFERIMENTO

Se la proprietà di un prodotto viene trasferita durante il periodo di copertura della garanzia, la garanzia verrà anch'essa trasferita e sarà valida per il restante periodo di copertura, purché BRP o un distributore/concessionario BRP autorizzato riceva prova dell'autorizzazione al trasferimento di proprietà da parte del precedente proprietario, nonché i dati del nuovo proprietario.

9) ASSISTENZA CLIENTI

1. In caso di controversia o disputa in relazione alla presente garanzia limitata, BRP consiglia di provare a risolvere la questione con il proprio distributore/concessionario. Si raccomanda di discutere la situazione con il responsabile della manutenzione presso il distributore/concessionario autorizzato o con il proprietario.
2. Se risultasse necessaria ulteriore assistenza, rivolgersi all'ufficio di assistenza del concessionario per risolvere la questione.
3. Se la questione rimanesse irrisolta, contattare BRP all'indirizzo indicato di seguito.

INDIRIZZO:

BRP-FINLAND OY
SERVICE DEPARTMENT
P.O. BOX 8040
FIN-96101 ROVANIEMI

MANUTENZIONE

Numero di serie: _____	Firma/Nome in stampatello:
Km: _____	
Ore: _____	
Data: _____	
Concessionario N.: _____	
Note: _____	

Per il programma di manutenzione consultare la sezione Informazioni sulla manutenzione di questa Guida dell'operatore

MANUTENZIONE

Numero di serie: _____	Firma/Nome in stampatello:
Km: _____	
Ore: _____	
Data: _____	
Concessionario N.: _____	
Note: _____	

Per il programma di manutenzione consultare la sezione Informazioni sulla manutenzione di questa Guida dell'operatore

MANUTENZIONE

Numero di serie: _____	Firma/Nome in stampatello:
Km: _____	
Ore: _____	
Data: _____	
Concessionario N.: _____	
Note: _____	

Per il programma di manutenzione consultare la sezione Informazioni sulla manutenzione di questa Guida dell'operatore

MANUTENZIONE

Numero di serie: _____	Firma/Nome in stampatello:
Km: _____	
Ore: _____	
Data: _____	
Concessionario N.: _____	
Note: _____	

Per il programma di manutenzione consultare la sezione Informazioni sulla manutenzione di questa Guida dell'operatore

MANUTENZIONE

Numero di serie: _____	Firma/Nome in stampatello:
Km: _____	
Ore: _____	
Data: _____	
Concessionario N.: _____	
Note: _____	

Per il programma di manutenzione consultare la sezione Informazioni sulla manutenzione di questa Guida dell'operatore

MANUTENZIONE

Numero di serie: _____	Firma/Nome in stampatello:
Km: _____	
Ore: _____	
Data: _____	
Concessionario N.: _____	
Note: _____	

Per il programma di manutenzione consultare la sezione Informazioni sulla manutenzione di questa Guida dell'operatore

MANUTENZIONE

Numero di serie: _____	Firma/Nome in stampatello:
Km: _____	
Ore: _____	
Data: _____	
Concessionario N.: _____	
Note: _____	

Per il programma di manutenzione consultare la sezione Informazioni sulla manutenzione di questa Guida dell'operatore

MANUTENZIONE

Numero di serie: _____	Firma/Nome in stampatello:
Km: _____	
Ore: _____	
Data: _____	
Concessionario N.: _____	
Note: _____	

Per il programma di manutenzione consultare la sezione Informazioni sulla manutenzione di questa Guida dell'operatore

INFORMAZIONI SUL CLIENTE

CAMBIO DI INDIRIZZO/PROPRIETÀ

In caso di cambio di indirizzo o se si è il nuovo proprietario della motoslitte, informarne BRP in uno dei modi seguenti:

- Inviando una delle schede di cambio indirizzo che si trovano nelle pagine seguenti.
- Notifica ad un concessionario autorizzato Lynx.

In caso di trasferimento della proprietà, dimostrare che il precedente proprietario acconsente a tale trasferimento.

Informare BRP, anche dopo la scadenza della garanzia limitata, è molto importante in quanto BRP può in tal modo raggiungere il proprietario della motoslitte in caso di necessità, ad esempio quando occorre richiamare in fabbrica i veicoli per motivi di sicurezza. È responsabilità del proprietario informare BRP.

UNITÀ RUBATE: In caso di furto della propria motoslitte, è necessario segnalare il fatto a BRP o a un concessionario LYNX autorizzato. Verrà chiesto di indicare il proprio nome, indirizzo, numero di telefono, numero di identificazione del veicolo e data del furto.

BRP FINLAND OY
Service Department
Isoaavantie 7
FIN-96320 Rovaniemi

MODELO N.º DEL VEHÍCULO _____

NÚMERO DE IDENTIFICACIÓN DEL VEHÍCULO (V.I.N.) _____

NÚMERO DE IDENTIFICACIÓN DEL MOTOR (E.I.N.) _____

Titular: _____

NOMBRE

CALLE

N.º

PISO

POBLACIÓN

PROVINCIA

CÓDIGO POSTAL

Fecha de compra _____

AÑO MES DÍA

Garantía válida hasta _____

AÑO MES DÍA

Debe ser cumplimentado por el distribuidor en el momento de la venta.

SELLO DEL DISTRIBUIDOR



brp.com

LYNX



© TM and the BRP logo are trademarks of Bombardier Recreational Products Inc. or its affiliates.