



LYNX®



2014

**BETRIEBSANLEITUNG
GUIDE DU CONDUCTEUR
MANUALE DELL'UTENTE
XU
YETI®**

⚠️ WARNUNG

Lesen Sie diese Anleitung sorgfältig.
Sie enthält wichtige Sicherheitsinformationen.
Mindestalter des Fahrers: 16 Jahre.
Lassen Sie diese Betriebsanleitung unbedingt beim Fahrzeug.

⚠️ AVERTISSEMENT

Lisez attentivement ce guide du conducteur.
Il contient d'importantes consignes de sécurité.
Âge minimal recommandé du conducteur: 16 ans.
Laissez ce Guide du conducteur dans le véhicule.

⚠️ AVVERTENZA

Leggere attentamente questa guida.
Contiene importanti istruzioni di sicurezza.
Età operatore minima raccomandata: 16 anni.
Conservare questa Guida dell'operatore all'interno del veicolo.

DE/FR/IT 619 900 495

"Übersetzung der ursprünglichen Anweisungen"

"Traduction des instructions d'origine"

"Traduzione delle istruzioni originali"

BEDIENUNGSANLEITUNG 2014

59 YETI® 550
69 YETI® ARMY 600 E-TEC
59 YETI® 600 ACE
69 YETI® 600 ACE

WARNUNG

Die Nichtbeachtung von Sicherheitsmaßnahmen und -anweisungen in dieser Bedienungsanleitung oder von Warnhinweisen am Produkt kann zu Verletzung oder zum Tod führen.

WARNUNG

Dieses Fahrzeug kann die Leistung von anderen Fahrzeugen, die Sie bisher gefahren haben, übertreffen. Nehmen Sie sich Zeit, um sich mit Ihrem neuen Fahrzeug vertraut zu machen.



Lynx-Produkte werden von BRP Finland Oy hergestellt.

Die folgenden Marken sind Eigentum von Bombardier Recreational Products Inc. oder ihrer Tochtergesellschaften.

D.E.S.S.™

HPG™

XU™

Lynx®

E-TEC®

eDrive™

ROTAX®

TRA™

600 ACE™

PPS™

† Unter Lizenz von Castrol Limited benutzte Marke.

VORWORT

Deutsch	Dieses Handbuch ist möglicherweise in Ihrer Landessprache verfügbar. Bitte wenden Sie sich an Ihren Händler oder besuchen Sie: www.operatorsguide.brp.com .
English	This guide may be available in your language. Check with your dealer or go to: www.operatorsguide.brp.com .
Français	Ce guide peut être disponible dans votre langue. Vérifier avec votre concessionnaire ou aller à: www.operatorsguide.brp.com .
Italiano	Questa guida potrebbe essere disponibile nella propria lingua. Contattare il concessionario o consultare: www.operatorsguide.brp.com .
日本語	このガイドは、言語によって翻訳版が用意されています。ディーラーに問い合わせるか、次のアドレスでご確認ください： www.operatorsguide.brp.com .
Norsk	Denne boken kan finnes tilgjengelig på ditt eget språk. Kontakt din forhandler eller gå til: www.operatorsguide.brp.com .
Русский	Воспользуйтесь руководством на вашем языке. Узнайте о его наличии у дилера или на странице по адресу www.operatorsguide.brp.com .
Suomi	Käyttöohjekirja voi olla saatavissa omalla kielelläsi. Tarkista jälleenmyyjältä tai käy osoitteessa: www.operatorsguide.brp.com
Svenska	Denna bok kan finnas tillgänglig på ditt språk. Kontakta din återförsäljare eller gå till: www.operatorsguide.brp.com .

Wir gratulieren zum Kauf eines neuen Lynx®-Motorschlittens. Unabhängig davon, für welches Modell Sie sich entschieden haben: Hinter diesem Produkt stehen die Garantie der Bombardier Recreational Products Inc. (BRP) und das Netz von Lynx-Motorschlitten-Vertragshändlern, das Ihnen mit Teilen, Dienstleistungen und Zubehör zur Verfügung steht.

Ihr Händler ist verpflichtet, Sie zufrieden zu stellen. Er wurde dazu ausgebildet, die Ersteinstellung und Inspektion Ihres Motorschlittens zu übernehmen, und hat auch letzte Einstellungen vorgenommen, um das Fahrzeug auf Ihr Körpergewicht und das Umfeld, in dem Sie fahren werden, abzustimmen, bevor es in Ihren Besitz überging.

Bei der Lieferung wurden Sie über die beschränkte Garantie informiert und Sie unterzeichneten die *EINGANGSKONTROLLLISTE*, mit der geprüft wird, ob Ihr neues Fahrzeug zu Ihrer vollen Zufriedenheit vorbereitet wurde.

Dinge, die Sie vor der Fahrt beachten sollten

Um sich darüber zu informieren, wie Sie das Risiko einer Verletzung und eines tödlichen Unfalls für Sie, Ihren Mitfahrer oder Zuschauer minimieren können, lesen Sie die folgenden Abschnitte, bevor Sie das Fahrzeug betreiben.

- *SICHERHEITSINFORMATIONEN*
- *FAHRZEUGINFORMATIONEN*.

Lesen Sie auch alle Sicherheitshinweise an Ihrem Motorschlitten.

Es wird dringend empfohlen, an einem Fahrsicherheitskurs teilzunehmen. Fragen Sie bitte bei Ihrem Händler oder bei den örtlichen Behörden nach, ob in Ihrer Nähe entsprechende Kurse angeboten werden.

Die Nichtbeachtung der Warnungen in dieser Bedienungsanleitung kann **SCHWERE VERLETZUNG** oder **TOD** zur Folge haben.

Sicherheitsmeldung

Die Arten der Sicherheitsmeldungen, ihr Aussehen und ihre Verwendung in dieser Anleitung werden im Folgenden erklärt.

Das Sicherheitsalarm-Symbol  weist auf eine potentielle Verletzungsgefahr hin.

WARNUNG

Weist auf eine potentielle Gefahr hin, deren Ignorierung schwere Verletzung oder Tod zur Folge haben kann.

 **VORSICHT** Weist auf eine Gefahrensituation hin, deren Nichtvermeidung leichte oder mittelschwere Verletzung zur Folge haben kann.

ZUR BEACHTUNG Weist auf eine Anweisung hin, deren Nichtbefolgung schwere Beschädigung von Fahrzeugkomponenten oder schwere sonstige Sachbeschädigung zur Folge haben kann.

Über diese Bedienungsanleitung

Diese Bedienungsanleitung soll den Eigentümer/Fahrer und den Mitfahrer mit diesem neuen Motorschlitten und seinen verschiedenen Bedienelementen, der sicheren Fahrweise und den Wartungsanweisungen vertraut machen.

Bewahren Sie diese Bedienungsanleitung im Fahrzeug auf, sodass Sie bei Wartung, Fehlersuche und -beseitigung und der Anweisungen von anderen Personen stets auf sie zurückgreifen können.

Beachten Sie, dass diese Anleitung in verschiedenen Sprachen verfügbar ist. Falls es durch die Übersetzung zu Unstimmigkeiten kommt, gilt immer die englische Version.

Möchten Sie Ihre Bedienungsanleitung am PC betrachten oder ausdrucken? Dann besuchen Sie einfach die Website www.operatorsguide.brp.com.

Die Informationen in diesem Dokument sind zum Zeitpunkt der Veröffentlichung korrekt. BPR entwickelt seine Produkte laufend weiter, verpflichtet sich aber nicht, diese Verbesserungen auf früher hergestellte Produkte anzuwenden. Aufgrund von späten Veränderungen können Unterschiede zwischen dem hergestellten Produkt und den Beschreibungen und/oder technischen Daten in dieser Anleitung auftreten. BPR behält sich das Recht vor, technische Daten, Ausführungen, Funktionen, Modelle oder Ausrüstungen einzustellen oder zu verändern, ohne dass daraus eine Verpflichtung entsteht.

Diese Bedienungsanleitung sollte bei Verkauf des Fahrzeugs mit dem Fahrzeug übergeben werden.

INHALT

VORWORT	1
Dinge, die Sie vor der Fahrt beachten sollten	1
Sicherheitsmeldung	2
Über diese Bedienungsanleitung	2

SICHERHEITSINFORMATIONEN

ALLGEMEINE VORSICHTSMAßNAHMEN	8
Kohlenmonoxidvergiftung vermeiden	8
Benzinbrände und sonstige Gefahren vermeiden	8
Verbrennungen durch heiße Teile vermeiden	8
Zubehör und Modifikationen	8
BESONDERE SICHERHEITSMELDUNGEN	10
FAHREN MIT DEM FAHRZEUG	14
Überprüfung vor der Fahrt	14
Hinweise zum Fahren mit dem Motorschlitten	16
Fahren mit Beifahrer	17
Gelände-/Fahrvariationen	19
Umwelt	24
PRODUKTE ZUR VERBESSERUNG DER TRAKTION	27
Manövrierfähigkeit	27
Beschleunigung	28
Bremsen	29
Wichtige Sicherheitsvorschriften	29
Auswirkungen von Spikes an der Raupe auf die Lebensdauer des Motorschlittens	29
Anbringen von Spikes an von BRP zugelassene Raupen	30
Überprüfung einer mit Spikes versehenen Raupe	31
WICHTIGE SCHILDER AN DEN PRODUKTEN	32
Hängeschild	32
Schilder zur Fahrzeugsicherheit	32
Schilder mit technischen Informationen	35

FAHRZEUGINFORMATIONEN

BEDIENELEMENTE, INSTRUMENTE UND AUSSTATTUNG	38
1) Lenker	39
2) Gashebel	39
3) Bremshebel	40
4) Standbrems-Hebel	40
5) Motor-aus-Schalter	41
6) Motor-Notausschalter	42
7) Multifunktionsschalter	43
8) Schalthebel	43
9) Verstellbare Spiegel	44

BEDIENELEMENTE, INSTRUMENTE UND AUSSTATTUNG (forts.)	
10) Werkzeugsatz	44
11) Vorderer Stoßfänger und Trägerschiene	44
12) Anzeigeinstrument	45
13) Lenkerbügel	48
14) Aufbewahrungsfach	48
15) Hinterer Gepäckträger	49
16) 12-V-Steckdose	49
17) Kupplung	49
18) Sicherungen	50
19) Rückholstarter-Griff	51
20) Raupe	51
21) Haube	52
22) Obere Seitenabdeckungen	52
23) Untere Seitenabdeckungen	53
24) Antriebsriemenabdeckung	54
25) Einstellvorrichtung des Lenkers	56
26) Starterklappenhebel	56
27) Mitfahrersitz (1+1)	57
28) Aufbewahrungsfach	58
KRAFTSTOFF	59
Anforderungen an den Kraftstoff	59
Empfohlener Kraftstoff	59
Betankungsverfahren	60
EINSPRITZÖL (550F UND 600 HO E-TEC)	61
Empfohlenes Einspritzöl	61
Überprüfung des Einspritzölstands	61
EINFahrZEIT	62
Betrieb während der Einfahrzeit	62
BETRIEBSANLEITUNGEN	63
Motoranlassverfahren	63
Start im Notfall	63
Vergasermotor-Anlassverfahren (550er-Modell)	64
Warmlaufenlassen des Fahrzeugs	65
Betrieb des Getriebes	66
Abschalten des Motors	66
Ziehen eines Zubehörgeräts	67
Ziehen eines anderen Motorschlittens	67
NOTWENDIGE EINSTELLUNGEN AN IHREM FAHRZEUG	68
Einstellung der hinteren Aufhängung	68
In Beziehung mit der Aufhängungseinstellung stehendes Fahrzeugverhalten	71
FAHRZEUGTRANSPORT	72

WARTUNG

INSPEKTION NACH DEM EINFAHREN	74
PLAN FÜR REGELMÄSSIGE WARTUNGSARBEITEN	76
WARTUNGSPLAN (2-TAKTER)	77
WARTUNGSPLAN (4-TAKTER)	79
WARTUNGSVERFAHREN	81
Luftansaugerschalldämpfer-Vorfilter	81
Motorkühlmittel (außer 550F)	81
Motoröl (600 ACE)	82
Abgassystem	83
Zündkerzen	83
Motorstopper (600 HO E-TEC)	85
Bremsflüssigkeit	86
Getriebeöl	86
Antriebsriemen	88
Antriebsscheibe	90
Raupe	92
Aufhängung	96
Skier	97
Sicherungen	98
Lampen	99
PFLEGE DES FAHRZEUGS	101
Pflege nach jeder Fahrt	101
Reinigung und Schutz des Fahrzeugs	101
LAGERUNG	102
Motorschmierung	102
VORBEREITUNGEN VOR DER SAISON	105

TECHNISCHE INFORMATIONEN

FAHRZEUGIDENTIFIKATION	108
Aufkleber mit Fahrzeugbeschreibung	108
Identifizierungsnummern	108
EG-KONFORMITÄTSERKLÄRUNG	110
TECHNISCHE DATEN	111

FEHLERBEHEBUNG

RICHTLINIEN DER FEHLERSUCHE UND -BESEITIGUNG	120
ÜBERWACHUNGSSYSTEM	122
Kontrollleuchten, Meldungen und Codes von akustischen Signalen	122

GARANTIE

**BESCHRÄNKTE INTERNATIONALE GARANTIE VON BRP-FINLAND OY:
2014ER-LYNX®-MOTORSCHLITTEN 126**

KUNDENINFORMATIONEN

ADRESSENÄNDERUNG/HALTERWECHSEL..... 132

SICHERHEITS- INFORMATIONEN

ALLGEMEINE VORSICHTSMAßNAHMEN

Kohlenmonoxidvergiftung vermeiden

Motorabgase enthalten das tödliche Gas Kohlenmonoxid. Das Einatmen von Kohlenmonoxid kann Kopfschmerzen, Schwindel, Benommenheit, Übelkeit, Verwirrtheit und schließlich Tod zur Folge haben.

Kohlenmonoxid ist ein farbloses, geruchloses, geschmacksfreies Gas, das somit präsent sein kann, ohne dass Sie Motorabgase sehen oder riechen. Es können sich schnell tödliche Konzentrationen an Kohlenmonoxid ansammeln und Sie können davon schnell übermannt werden und nicht mehr in der Lage sein, sich zu retten. Außerdem können sich tödliche Konzentrationen an Kohlenmonoxid stunden- oder tagelang in geschlossenen oder schlecht belüfteten Bereichen halten. Wenn Sie Symptome einer Kohlenmonoxidvergiftung aufweisen, verlassen Sie den Bereich sofort, gehen Sie an die frische Luft und begeben Sie sich in ärztliche Behandlung.

So schützen Sie sich vor Verletzung oder Tod durch Kohlenmonoxid:

- Lassen Sie den Motor niemals in einem schlecht belüfteten oder teilweise geschlossenen Bereich, z. B. Garagen, Carports, Schneunen, laufen. Auch wenn Sie versuchen, die Motorabgase mit Gebläsen oder geöffneten Fenstern und Türen abzulassen, können schnell tödliche Konzentrationen an Kohlenmonoxid entstehen.
- Lassen Sie den Motor niemals draußen laufen, wenn Motorabgase durch Öffnungen, z. B. Fenster und Türen, in ein Gebäude gesogen werden können.

Benzinbrände und sonstige Gefahren vermeiden

Benzin ist besonders entzündlich und äußerst explosionsgefährlich. Kraftstoffdämpfe können sich verteilen und

durch einen Funken oder eine Flamme einige Meter vom Motor entfernt entzündet werden. Um das Feuer- und Explosionsrisiko zu minimieren, beachten Sie diese Anweisungen:

- Verwenden Sie zur Lagerung von Kraftstoff ausschließlich einen anerkannten Benzinbehälter.
- Beachten Sie genau die Anweisungen unter *BETANKUNGSVERFAHREN*.
- Starten bzw. lassen Sie den Motor niemals laufen, wenn der Kraftstofftankdeckel nicht richtig angebracht ist.

Benzin ist giftig und kann Verletzung oder Tod verursachen.

- Saugen Sie Benzin niemals mit dem Mund heraus.
- Wenn Sie Benzin verschlucken, wenn Benzin in Ihre Augen kommt oder wenn Sie Benzindämpfe einatmen, wenden Sie sich umgehend an einen Arzt.

Wenn Benzin auf Ihnen verschüttet wird, waschen Sie es mit Seife und Wasser ab und wechseln Sie Ihre Kleidung.

Verbrennungen durch heiße Teile vermeiden

Das Abgassystem und der Motor erhitzen sich während des Betriebs. Vermeiden Sie den Kontakt während und kurz nach dem Betrieb, um Verbrennungen zu vermeiden.

Zubehör und Modifikationen

Nehmen Sie keine unzulässigen Modifikationen vor und verwenden Sie keine Anbauten und kein Zubehör, die/das nicht von BRP zugelassen sind/ist. Da solche Veränderungen nicht von BRP getestet wurden, können sie das Unfall- und Verletzungsrisiko erhöhen und eine Nutzung des Fahrzeugs unzulässig machen.

Versehen Sie die Raupe bei diesem Modell nicht mit Spikes.

Wenden Sie sich an Ihren Lynx-Vertragshändler, um mehr über verfügbares Zubehör für Ihr Fahrzeug zu erfahren.

BESONDERE SICHERHEITSMELDUNGEN

Das Nichtbeachten dieser Anweisungen kann **SCHWERE VERLETZUNG ODER TOD** nach sich ziehen:

- Führen Sie vor jeder Fahrt eine Überprüfung durch, BEVOR Sie den Motor starten.
- Der Gashebelmechanismus sollte vor dem Starten des Motors auf freie Beweglichkeit und Rückkehr in die Leerlaufposition geprüft werden.
- Befestigen Sie die Haltekabel-Öse stets an der Kleidung, bevor Sie den Motor starten.
- Betreiben Sie niemals den Motor, ohne dass die Antriebsriemenabdeckung und die Bremsscheibenschutzvorrichtung fest installiert sind oder wenn die Haube oder die Seitenverkleidungen geöffnet oder entfernt sind. Den Motor niemals ohne eingebauten Antriebsriemen laufen lassen. Einen unbelasteten Motor laufen zu lassen, beispielsweise ohne Antriebsriemen oder mit angehobener Raupe, kann gefährlich sein.
- Betätigen Sie stets die Feststellbremse, bevor Sie den Motor starten.
- Wer zum ersten Mal am Steuer eines Motorschlittens sitzt, ist ein Anfänger, unabhängig davon, ob er vorher schon andere Fahrzeugtypen gesteuert hat. Verschiedenes beeinflusst den sicheren Gebrauch Ihres Motorschlittens: Sicht, Geschwindigkeit, Wetter, Umgebung, Verkehr, Zustand von Fahrzeug und Fahrer.
- Für den gefahrlosen Betrieb eines Motorschlittens ist eine Basisschulung erforderlich. Lesen Sie gründlich Ihre Bedienungsanleitung und insbesondere die Vorsichtshinweise und Warnungen. Treten Sie einem Motorschlittenclub in Ihrer Region bei: Seine sozialen Aktivitäten und Streckenführungen sind so geplant, dass weder Spaß noch Sicherheit zu kurz kommen. Erkundigen Sie sich bei Ihrem Motorschlithändler, einem Freund oder einem anderen Clubmitglied nach grundlegenden Anweisungen, oder melden Sie sich für ein überregionales oder regionales Sicherheitstrainingsprogramm an.
- Jeder Fahranfänger muss vor dem Betrieb des Motorschlittens alle Sicherheitshinweise am Motorschlitten und die Bedienungsanleitung lesen und verstehen. Ein Fahranfänger sollte den Motorschlitten zuerst ausschließlich in einem abgegrenzten und ebenen Bereich fahren — zumindest, bis er sich vollständig mit dem Betrieb des Motorschlittens vertraut gemacht hat. Wenn ein Motorschlitten-Übungskurs in der Region angeboten wird, sollte ein Fahranfänger daran teilnehmen.
- Es ist möglich, dass die Leistungsstärke mancher Motorschlitten diejenige anderer Motorschlitten, die Sie gefahren haben, bei weitem übertrifft. Daher wird der Betrieb durch Fahranfänger oder unerfahrene Fahrer nicht empfohlen.
- Motorschlitten werden in vielen Gegenden und bei unterschiedlichen Schneeverhältnissen benutzt. Nicht alle Modelle verhalten sich bei ähnlichen Bedingungen gleich. Lassen Sie sich immer von Ihren Motorschlitten-Händler beraten, welches Modell sich am besten für Ihre Bedürfnisse und Anforderungen eignet.
- Es kann zu Verletzungen oder sogar zum Tod des Motorschlittenfahrers, des Beifahrers oder von Zuschauern kommen, wenn der Motorschlitten unter gefährlichen Bedingungen benutzt wird, die die Fähigkeiten des Fahrers oder Beifahrers beziehungsweise die Kapazitäten des Motorschlittens übersteigen oder nicht der vorgesehenen Verwendung entsprechen.
- BRP empfiehlt für Motorschlittenfahrer ein Mindestalter von 16 Jahren.

- Es ist sehr wichtig, jeden Fahrer, unabhängig von seiner Erfahrung, über das Fahrverhalten dieses Motorschlittens zu informieren. Die Konfiguration des Motorschlittens, z. B. Skistellung, Skityp, Aufhängungstyp, Raupenlänge, -breite und -typ, variiert von Modell zu Modell. Das Fahrverhalten des Motorschlittens wird von diesen Eigenschaften stark beeinflusst.
- Der Fahranfänger sollte sich durch Üben in ebenem Gebiet mit niedrigen Geschwindigkeiten mit dem Motorschlitten vertraut machen, bevor er einen Ausflug ins weite Gelände unternimmt.
- Machen Sie sich mit lokalen Gesetzen vertraut. Staatliche oder regionale Behörden erließen Gesetze und Vorschriften für den sicheren Betrieb von Motorschlitten. Es fällt in Ihre Verantwortung als Motorschlittenfahrer, sich mit diesen Gesetzen und Vorschriften vertraut zu machen und sie zu befolgen. Beachtung und Befolgung fördert sichereres Motorschlittenfahren. Machen Sie sich mit der Haftpflicht für Sachschäden und den Versicherungsgesetzen im Zusammenhang mit Ihrer Ausrüstung vertraut.
- Überhöhte Geschwindigkeiten können schwerwiegende Folgen haben. In vielen Fällen können Sie nicht schnell genug auf unerwartete Vorkommnisse reagieren. Fahren Sie stets mit einer Geschwindigkeit, die der Strecke, den Witterungsverhältnissen und Ihren eigenen Fähigkeiten angemessen ist. Machen Sie sich mit lokalen Vorschriften vertraut. Mögliche Geschwindigkeitsbegrenzungen sind einzuhalten.
- Halten Sie sich stets auf der rechten Seite des Weges.
- Halten Sie stets einen sicheren Abstand zu anderen Motorschlittenfahrern und Zuschauern ein.
- Bedenken Sie, dass Werbematerial möglicherweise riskante Manöver zeigt, die von professionellen Fahrern unter idealen und/oder kontrollierten Bedingungen durchgeführt werden. Sie sollten niemals riskante Manöver ausführen, wenn sie Ihre Fahrfertigkeiten übersteigen.
- Fahren Sie dieses Fahrzeug niemals unter dem Einfluss von Alkohol oder Drogen. Sie verlangsamen die Reaktionszeit und beeinträchtigen das Urteilsvermögen.
- Der Motorschlitten eignet sich nicht zum Fahren auf öffentlichen Straßen, Landstraßen oder Autobahnen.
- Vermeiden Sie das Fahren auf öffentlichen Straßen. Wenn es nötig und zulässig ist, verringern Sie die Geschwindigkeit. Der Motorschlitten ist nicht für den Betrieb oder das Wenden auf Straßenpflaster konzipiert. Wenn Sie eine Straße überqueren wollen, bringen Sie das Fahrzeug zum Stillstand, schauen Sie sorgsam in beide Richtungen und überqueren Sie dann die Straße in einem 90°-Winkel. Achten Sie auf geparkte Fahrzeuge.
- Das Fahren mit dem Motorschlitten bei Nacht kann eine tolle Erfahrung sein; fahren Sie jedoch wegen der eingeschränkten Sichtverhältnisse besonders vorsichtig. Vermeiden Sie unbekanntes Gelände und stellen Sie sicher, dass Ihre Scheinwerfer funktionieren. Führen Sie stets eine Taschenlampe und Ersatzglühlampen mit.
- Entfernen Sie niemals Originalausrüstung von Ihrem Motorschlitten. Jedes Fahrzeug verfügt über viele eingebaute Sicherheitsmerkmale. Zu diesen Merkmalen gehören verschiedene Schutzabdeckungen und Konsolen sowie reflektierendes Material und Sicherheitshinweise.

- Die Natur ist wunderschön, aber lassen Sie sich dadurch nicht vom Fahren ablenken. Wenn Sie die Winterlandschaft wirklich genießen wollen, stoppen Sie Ihren Motorschlitten an der Seite des Weges, sodass Sie keine Gefahr für Andere werden.
- Zäune stellen für Sie und Ihren Motorschlitten eine sehr ernstzunehmende Gefahr dar. Umfahren Sie Telefonmasten oder Pfähle in weitem Bogen.
- Aus der Ferne unsichtbare Drähte können ernste Unfälle verursachen.
- Tragen Sie stets einen Schutzhelm sowie Augen- und Gesichtsschutz. Das betrifft auch Ihren Mitfahrer.
- Seien Sie sich der Risiken bewusst, die mit Fahrten abseits der Wege verbunden sind, beispielsweise Lawinen oder andere natürliche oder durch Menschen verursachte Gefahren oder Hindernisse.
- Fahren Sie nicht zu dicht auf einen anderen Motorschlitten auf. Wenn der Motorschlitten vor Ihnen aus irgendeinem Grund langsamer wird, könnten sein Fahrer und Beifahrer durch Ihre Fahrlässigkeit verletzt werden. Halten Sie zu dem Motorschlitten vor Ihnen einen Sicherheitsabstand ein, der Ihnen das gefahrlose Anhalten ermöglicht. In Abhängigkeit von den Geländebedingungen kann für das Anhalten ein etwas längerer Halteweg erforderlich sein, als Sie denken. Gehen Sie auf Nummer sicher und Seien Sie darauf gefasst, Ausweichmanöver durchführen zu müssen.
- Auch Alleinfahrten mit Ihrem Motorschlitten können gefährlich sein. Ihnen könnte der Kraftstoff ausgehen, Sie könnten einen Unfall haben, oder Sie könnten Ihren Motorschlitten beschädigen. Denken Sie daran, dass Ihr Motorschlitten in einer halben Stunde möglicherweise weiter fahren kann, als Sie an einem Tag laufen können. Wenden Sie das Buddy-Prinzip“ an. Fahren Sie stets mit einem Freund oder einem Mitglied Ihres Motorschlittenclubs. Erzählen Sie aber auch dann jemandem, wohin Sie fahren und wann Sie ungefähr zurückkehren wollen.
- Wiesen haben manchmal tief liegende Bereiche, in denen sich Wasser sammelt und im Winter überfriert. Dieses Eis ist im Allgemeinen Glatteis. Wenn Sie versuchen, auf dieser Fläche zu bremsen oder zu wenden, könnte Ihr Fahrzeug außer Kontrolle geraten. Versuchen Sie niemals, auf Glatteis zu bremsen, zu beschleunigen oder zu wenden. Müssen Sie über Glatteis fahren, nehmen Sie langsam das Gas zurück.
- Führen Sie niemals Sprünge mit Ihrem Motorschlitten aus.
- Wenn Sie in einer Gruppe fahren, jagen Sie den Motor nicht hoch. Schnee und Eis können nach hinten in die Spur des nachfolgenden Motorschlittens geschleudert werden. Ferner taucht das Fahrzeug beim Hochjagen des Motors in den Schnee ein und hinterlässt eine unregelmäßige Schneefläche für Andere.
- Das Fahren in einer Gruppe macht Spaß und ist unterhaltsam, aber geben Sie dabei nicht an oder überholen Sie Andere in der Gruppe. Ein weniger erfahrener Fahrer könnte versuchen, dasselbe zu tun wie Sie, und daran scheitern. Wenn Sie mit Anderen gemeinsam fahren, nehmen Sie sich zurück und passen Sie sich der Erfahrung der Anderen an.
- Drücken Sie im Notfall auf den Motor-Notausschalter und betätigen Sie die Bremse.
- Lassen Sie den Motor niemals in einem schlecht belüfteten Raum und/oder unbeaufsichtigt laufen.
- Betätigen Sie stets die Feststellbremse, bevor Sie den Motor starten.

- Laden Sie niemals eine Batterie auf, während sie in den Motorschlitten installiert ist.
- E-TEC-Motoren: Versuchen Sie niemals, eine Wartung oder Reparatur am Kraftstoffsystem oder am elektrischen System vorzunehmen. Wartung oder Reparatur dieser Systeme muss von einem Lynx-Vertragshändler durchgeführt werden.
- Vergewissern Sie sich vor dem Rückwärtsfahren, dass die Spur hinter dem Fahrzeug frei von Hindernissen oder Umstehenden ist.
- Ziehen Sie stets die Kappe des Haltekabels vom Motor-aus-Schalter ab, wenn das Fahrzeug nicht in Gebrauch ist, um versehentliches Starten des Motors, unerlaubten Gebrauch durch Kinder oder andere Personen und Diebstahl zu verhindern.
- Stellen Sie sich NIEMALS hinter eine umlaufende Raupe oder in deren Nähe. Ablagerungen könnten umhergeschleudert werden und schwere Verletzungen verursachen. Zum Entfernen von festgefahretem Schnee oder Eis schalten Sie den Motor aus, neigen und halten Sie das Fahrzeug in dieser Stellung und verwenden einen Schraubendreher aus dem Werkzeugsatz.
- Versehen Sie die Raupe nicht mit Spikes. Bei hohen Geschwindigkeiten könnte eine mit Spikes versehene Raupe, die nicht für Spikes zugelassen ist, reißen und sich vom Fahrzeug trennen.
- Fahren Sie nur als Mitfahrer mit, wenn der Motorschlitten über einen Mitfahrersitz, Mitfahrer-Haltegriffe oder -Halteriemens verfügt. Nehmen Sie ausschließlich auf dem Mitfahrersitz Platz.
- Tragen Sie stets einen zugelassenen Helm und befolgen Sie die für den Fahrer empfohlenen und in dieser Anleitung beschriebenen Kleidungs Vorschriften.
- Vergewissern Sie sich, dass Sie eine stabile Haltung einnehmen können, dass beide Füße auf den Fußauflagen der Fußstützen guten Halt finden und dass Sie sich an den Handgriffen festhalten können.
- Wenn Sie sich während der Fahrt aus irgendeinem Grund unbehaglich oder unsicher fühlen, warten Sie nicht ab, sondern fordern Sie den Fahrer auf, langsamer zu fahren oder anzuhalten.

FAHREN MIT DEM FAHRZEUG

Jeder Fahrer ist für die Sicherheit anderer Freizeitsportler und von Zuschauern verantwortlich.

Sie sind verantwortlich für die eigene Bedienung Ihres Fahrzeugs sowie für die Ausbildung diejenigen, die damit fahren dürfen. Es kann erhebliche Handhabungs- und Leistungsunterschiede zwischen einzelnen Motorschlitten geben.

Ein Motorschlitten ist relativ einfach zu betreiben, aber wie jedes andere Fahrzeug oder mechanische Gerät kann er gefährlich sein, wenn Sie oder ein Beifahrer rücksichtslos, gedankenlos oder unaufmerksam sind. Wir empfehlen Ihnen, eine jährliche Sicherheitsinspektion Ihres Motorschlittens vornehmen zu lassen. Für weitere Auskünfte wenden Sie sich bitte an einen Lynx-Vertragshändler. Letztlich raten wir Ihnen, periodisch Ihren Lynx-Vertragshändler für regelmäßige und besondere Wartung sowie für Motorschlitten-Zubehör, welches Sie unter Umständen benötigen, zu besuchen.

Bevor Sie sich auf die Spur wagen, betreiben Sie den Motorschlitten auf einer ebenen Fläche, bis Sie seine Bedienung vollständig kennen und sicher sind, dass Sie auch anspruchsvollere Aufgaben erfüllen können. Wir wünschen Ihnen eine vergnügliche und sichere Fahrt.

Überprüfung vor der Fahrt

WARNUNG

Die Überprüfung des Fahrzeugs vor dem Fahren ist sehr wichtig. Überprüfen Sie immer den einwandfreien Betriebszustand der entscheidenden Bedienelemente, Sicherheitsfunktionen und mechanischen Komponenten vor dem Start.

Vor dem Starten des Motors

1. Befreien Sie die Karosserie einschließlich Leuchten, Sitz, Fußstützen, Bedienelemente und Instrumente von Schnee und Eis.
2. Vergewissern Sie sich, dass der Schalldämpfer-Vorfilter frei von Schnee ist.
3. Überprüfen Sie, ob sich Skier und Steuerung frei bewegen lassen. Prüfen Sie, ob die Bewegungen von Skiern und Lenker übereinstimmen.
4. Überprüfen Sie den Füllstand von Kraftstoff und Öl sowie die Tanks auf Lecks. Füllen Sie bei Bedarf auf und wenden Sie sich bei Undichtheiten an einen Lynx-Vertragshändler.
5. Alle Aufbewahrungsfächer müssen ordnungsgemäß verriegelt sein und dürfen keine schweren oder zerbrechlichen Gegenstände enthalten. Auch die Haube und die Seitenabdeckungen müssen ordnungsgemäß arretiert sein.
6. Betätigen Sie den Gashebel mehrmals, um ihn auf Leichtgängigkeit zu prüfen. Beim Loslassen muss er in die Leerlaufposition zurückkehren.
7. Betätigen Sie den Bremshebel und vergewissern Sie sich, dass die Bremse vollständig greift, bevor der Bremshebel den Lenkergriff berührt. Er muss ganz in seine Ausgangsstellung zurückkehren, wenn er losgelassen wird.
8. Ziehen Sie die Feststellbremse an und prüfen Sie ihre einwandfreie Funktion. Belassen Sie die Feststellbremse betätigt.

Nach dem Starten des Motors

Das korrekte Starten des Motors wird unter *MOTORANLASSVERFAHREN* im Unterabschnitt *BETRIEBSANWEISUNGEN* beschrieben.

1. Prüfen Sie den Betrieb von Fern- und Abblendlicht, der Schlussleuchte, der Bremsleuchte und der Kontrollleuchten.

HINWEIS: Sie müssen möglicherweise das Haltekabel von Ihrer Kleidung lösen, um die Leuchten zu prüfen. Befestigen Sie in solch einem Fall das Kabel wieder, sobald Sie sich wieder hinter den Lenker des Motorschlittens setzen.

2. Prüfen Sie den Betrieb des Motor-aus-Schalters (durch Ziehen der Kappe des Haltekabels) und des Motor-Notausschalters.
3. Lösen Sie die Feststellbremse.
4. Sehen Sie im Abschnitt *FAHRZEUG AUFWÄRMEN* nach und befolgen Sie die Anweisungen.

Checkliste vor der Fahrt

PUNKT	BETRIEB
Karosserie einschließlich Sitz, Fußstützen, Leuchten, Luftfilter, Bedienelemente und Instrumente	Prüfen Sie den Zustand und entfernen Sie Schnee oder Eis.
Skier und Steuerung	Prüfen Sie auf freie Beweglichkeit und korrekte Funktion.
Kraftstoff und Öl	Prüfen Sie auf korrekten Füllstand und auf Dichtigkeit.
Kühlmittel	Prüfen Sie auf korrekten Füllstand und auf Dichtigkeit.
Aufbewahrungsfach	Prüfen Sie auf korrekten Verschluss und sorgen Sie dafür, dass keine schweren oder zerbrechlichen Gegenstände vorhanden sind.
Gashebel	Prüfen Sie auf korrekte Funktion.
Raupe	Prüfen Sie den Zustand und entfernen Sie Schnee oder Eis.
Bremshebel	Prüfen Sie auf korrekte Funktion.
Feststellbremse	Prüfen Sie auf korrekte Funktion.
Motor-Notausschalter und Motor-aus-Schalter (Kappe des Haltekabels)	Prüfen Sie auf korrekte Funktion. Das Haltekabel muss an einer Öse der Fahrerbekleidung befestigt sein.
Lampen	Prüfen Sie auf korrekte Funktion.

Hinweise zum Fahren mit dem Motorschlitten

Fahrerbekleidung

Tragen Sie richtige Motorschlitten-Kleidung. Sie muss bequem und nicht zu eng sein. Erkundigen Sie sich vor einer Tour immer nach der Wettervorhersage. Stellen Sie sich in Bezug auf die Kleidung auf das kälteste Wetter ein, das zu erwarten ist. Auch Thermo-Unterwäsche direkt auf der Haut bietet eine gute Isolierung.

Tragen Sie aus Sicherheits- und Komfortgründen stets einen zugelassenen Helm. Es sollten stets eine Strumpfmassage, ein wollener Kopfschutz und eine Gesichtsmaske getragen werden. Schneebrillen oder ein am Helm befestigtes Gesichtsschild sind unerlässlich.

Die Hände sollten durch ein Paar Motorschlittenhandschuhe oder Fausthandschuhe geschützt werden, die ausreichenden Kälteschutz bieten und die Benutzung von Daumen und Fingern zur Betätigung der Bedienelemente ermöglichen.

Für das Fahren mit dem Motorschlitten sind Stiefel mit Gummisohle und Nylon- oder Lederobermaterial sowie mit herausnehmbaren Filzeinsätzen am besten geeignet.

Halten Sie sich während der Fahrt so trocken wie möglich. Wenn Sie nach drinnen kommen, ziehen Sie Ihren Motorschlittenanzug und die Stiefel aus und sorgen Sie dafür, dass sie richtig trocknen.

Tragen Sie keine langen Schals oder lockere Kleidung, die sich in bewegten Teilen verfangen könnte.

Tragen Sie Brillen mit getönten Gläsern.

Mitzuführende Ausrüstung

Verbandkasten	Mitgelieferter Werkzeugsatz
Taschenlampe	Ersatz-Keilriemen
Klebeband	Ersatz-Zündkerzen
Messer	Kleine Zwischenmahlzeit
Mobiltelefon	Karte der Strecke

Position des Fahrers (Vorwärtsfahrt)

Fahrstellung und Gleichgewicht gewährleisten, dass der Motorschlitten in die richtige Richtung fährt. Beim Wenden an einem Abhang müssen Sie und Ihr Beifahrer darauf gefasst sein, Ihr Körpergewicht zu verlagern, um die Wendung in die gewünschte Richtung zu unterstützen. Fahrer und Beifahrer dürfen bei diesem Manöver niemals die Füße neben das Fahrzeug stellen. Die Erfahrung wird Sie lehren, wie weit Sie sich bei verschiedenen Geschwindigkeiten in Kurven und am Hang zur Seite lehnen müssen, um das richtige Gleichgewicht zu halten.

Die Sitzstellung gewährleistet generell das beste Gleichgewicht und die beste Beherrschung des Schlittens. Unter bestimmten Bedingungen wird jedoch auch halbsitzend, kniend oder stehend gefahren.

WARNUNG

Probieren Sie keine Manöver, wenn diese Ihre Fähigkeiten übersteigen.

Sitzende Haltung

Fahren Sie über bekanntes, ebenes Gelände, stellen Sie Ihre Füße auf das Trittbrett und sitzen in der Mitte des Sitzes. Knie und Hüften sollten locker bleiben, um Stöße auffangen zu können.



Stehende Haltung

Beide Füße auf den Trittbrettern, Die Knie sollten gebeugt sein, um Stöße durch Geländebuckel auffangen zu können. Dies ist eine effektive Haltung, die bessere Sicht und Gewichtsverlagerungen gemäß den Erfordernissen der jeweiligen Fahrtbedingungen gestattet. Vermeiden Sie abruptes Anhalten.

Halbsitzende Haltung

In dieser Stellung kauern Sie über dem Sitz mit den Füßen unter dem Körper. So können Ihre Beine in unebenem Gelände die Schläge abfangen. Vermeiden Sie abruptes Anhalten.



Position des Fahrers (Rückwärtsfahrt)

Es wird empfohlen, bei der Rückwärtsfahrt auf Ihrem Motorschlitten zu sitzen.

Vermeiden Sie es, zu stehen. Durch Ihr Gewicht könnten Sie bei der Rückwärtsfahrt gegen den Gashebel stoßen und eine unerwartete Beschleunigung auslösen.

Kniende Haltung

Für diese Stellung platzieren Sie einen Fuß fest auf dem Trittbrett und das gegenüberliegende Knie auf dem Sitz. Vermeiden Sie abruptes Anhalten.

⚠️ WARNUNG

Eine unerwartete Beschleunigung während der Rückwärtsfahrt des Motorschlittens kann einen Kontrollverlust nach sich ziehen.



Fahren mit Beifahrer

Bestimmte Motorschlitten sind nur für einen Fahrer bestimmt, andere können 1 oder sogar 2 Passagiere mitnehmen. Lesen Sie die Angaben auf den Fahrzeugen, um zu erfahren, ob ein bestimmter Motorschlitten die Mitnahme von Beifahrern gestattet, und,

wenn ja, von wie vielen. Befolgen Sie diese Angaben stets. Eine Überladung ist gefährlich, weil Motorschlitten dafür nicht ausgelegt sind.

Auch wenn die Mitnahme von Beifahrern möglich ist, müssen Sie sich vergewissern, dass die Personen, die Beifahrer werden wollen, körperlich für das Fahren mit einem Motorschlitten tauglich sind.

! WARNUNG

Jeder Mitfahrer muss in der Lage sein, sich im Sitzen jederzeit mit den Füßen fest auf den Fußstützen abzustützen und mit den Händen an den Haltegriffen oder am Halteriemen an der Sitzbank festzuhalten. Die Beachtung dieser körperlichen Kriterien ist wichtig, um sicherzustellen, dass der Mitfahrer stabil sitzt, und um die Gefahr eines Abwurfs zu verringern.

Für Motorschlitten für 2 Passagiere: Haben Sie als Passagiere einen Erwachsenen und ein Kind, empfiehlt BRP, das Kind in die Mitte zu nehmen. Dadurch kann ein Erwachsener, der auf dem hinteren Sitz sitzt, Sichtkontakt mit dem Kind halten und es nötigenfalls festhalten. Außerdem ist das Kind in der Mitte am besten gegen Wind und Kälte geschützt.

Jeder Fahrer ist für die Sicherheit seiner Beifahrer verantwortlich und hat sie über die grundlegenden Vorschriften für das Fahren mit dem Motorschlitten zu unterrichten.

! WARNUNG

- Mitfahrer dürfen nur auf dafür vorgesehenen Mitfahrersitzen sitzen. Lassen Sie niemals jemand zwischen dem Lenker und dem Fahrer sitzen.
- Jeder Mitfahrersitz muss einen Halteriemen oder Haltegriffe aufweisen und den SSCC-Standards entsprechen.
- Mitfahrer und Fahrer müssen stets zugelassene Helme sowie warme, für das Fahren mit dem Motorschlitten geeignete Kleidung tragen. Achten Sie darauf, dass keine Haut freiliegt.
- Fühlt sich ein Mitfahrer unterwegs unwohl oder unsicher, sollte er nicht warten und sollte den Fahrer auffordern, das Fahrzeug sofort zu verlangsamen oder zu stoppen.

Für das Fahren mit Passagieren gelten andere Grundsätze. Der Fahrer hat den Vorteil, dass er weiß, wie das nächste Manöver aussehen wird, und sich entsprechend darauf vorbereiten kann. Der Fahrer hat auch den Vorteil, dass er sich am Lenker abstützen kann. Die Mitfahrer dagegen müssen sich darauf verlassen, dass der Fahrer das Fahrzeug vorsichtig und sicher steuert. Ferner ist der Einsatz von Körperhaltung und Körperbewegung mit Mitfahrern begrenzt, und der Fahrer kann zuweilen mehr von der vor ihm liegenden Strecke sehen, als die Mitfahrer. Daher muss beim Fahren mit Beifahrern sanft gestartet und gestoppt werden, und der Fahrer muss langsamer fahren. Der Fahrer muss Mitfahrer auch vor Abhängen, Buckeln, Zweigen usw. warnen. Bei einem unvorhergesehenen Buckel können Sie Ihre Mitfahrer verlieren. Erinnern Sie Ihre Beifahrer daran, sich mit Ihnen in die Kurve zu legen, ohne dass das Fahrzeug zu schwanken beginnt. Seien Sie extrem vorsichtig,

fahren Sie langsam und vergewissern Sie sich häufig, dass sich die Mitfahrer wohl fühlen.

WARNUNG

Beim Fahren mit einem Beifahrer:

- Bremsverhalten und Lenkbarkeit sind eingeschränkt. Verringern Sie die Geschwindigkeit und planen Sie mehr Platz für Manöver ein.
- Stellen Sie die Aufhängung entsprechend dem Gewicht ein.

Umfassende Informationen über die Einstellung der Aufhängung finden Sie im Unterabschnitt *NOTWENDIGE EINSTELLUNGEN AN IHREM FAHRZEUG*.

Seien Sie mit jungen Fahrgästen besonders vorsichtig und fahren Sie noch langsamer. Vergewissern Sie sich häufig, dass sich das Kind gut festhält, und dass seine Füße richtig auf den Trittbrettern ruhen.

Gelände-/Fahrvariationen

Geräumter Weg

Auf einer gewarteten Spur sitzen Sie am besten. Fahren Sie keine Rennen und halten Sie sich vor allem an der rechten Seite des Weges. Seien Sie auf unerwartete Vorkommnisse gefasst. Befolgen Sie alle Hinweisschilder am Weg. Fahren Sie nicht im Zickzackkurs von einer Seite des Weges zur anderen.

Nicht geräumter Weg

Außer nach frischem Schneefall müssen Sie mit waschbrettartigen Bodenbedingungen oder Verwehungen rechnen. Bei überhöhten Geschwindigkeiten können solche Bedingungen zu Körperverletzungen führen. Fahren Sie langsamer. Halten Sie den Lenker gut fest und nehmen Sie eine halbsitzende Haltung ein. Die Füße sollten sich unter dem Körper befinden,

damit Sie eine Hockstellung einnehmen und eventuelle Erschütterungen auffangen können. Bei längeren Strecken auf waschbrettartigem Weg kann die kniende Haltung mit einem Knie auf dem Sitz eingenommen werden. Dies bietet einen gewissen Komfort, während der Körper gleichzeitig locker bleibt und die Kontrolle über das Fahrzeug behalten kann. Vorsicht vor versteckten Steinen oder Baumstümpfen, die durch frisch gefallenen Schnee teilweise verdeckt sind.

Tiefschnee

In tiefem Pulverschnee kann sich Ihr Fahrzeug festfahren. Wenn dies geschieht, drehen Sie in möglichst weitem Bogen und suchen Sie nach festem Untergrund. Wenn Sie sich festfahren, was jedem einmal passieren kann, lassen Sie die Raupe nicht weiter laufen, da dadurch das Fahrzeug nur noch tiefer einsinkt. Schalten Sie statt dessen den Motor aus, steigen Sie ab und heben Sie das Heck des Fahrzeugs auf neuen Schnee. Trampeln Sie dann einen Pfad vor dem Fahrzeug. Meistens reichen dafür wenige Schritte aus. Lassen Sie den Motor wieder an. Nehmen Sie stehende Haltung ein, schaukeln Sie das Fahrzeug vorsichtig und geben Sie gleichzeitig langsam Gas. Je nachdem, ob das vordere oder das hintere Ende des Fahrzeugs einsinkt, sollten Sie Ihre Füße auf das jeweils gegenüberliegende Ende der Trittbretter stellen. Legen Sie niemals Fremdkörper unter die Raupe, um sie abzustützen. Gestatten Sie bei laufendem Motor niemandem, vor oder hinter dem Motorschlitten zu stehen. Halten Sie sich von der Raupe fern. Berührungen mit der umlaufenden Raupe werden zu Verletzungen führen.

Zugefrorene Gewässer

Schlittenfahren auf gefrorenen Seen oder Flüssen kann verhängnisvoll sein. Vermeiden Sie Gewässer. Wenn Sie

sich in unbekanntem Gebiet befinden, erkundigen Sie sich bei Behörden oder Bewohner nach den Eisbedingungen, Zuflüssen, Abflüssen, Quellen, schnell fließenden Strömungen oder sonstigen Gefahren. Versuchen Sie niemals, mit dem Motorschlitten auf Eis zu fahren, dass möglicherweise zu dünn ist, um Sie und das Fahrzeug zu tragen. Das Fahren mit einem Motorschlitten auf Eis oder Eisflächen kann sehr gefährlich sein, wenn Sie nicht bestimmte Vorsichtsmaßnahmen befolgen. Die Eigenart des Eises macht eine einwandfreie Kontrolle über einen Motorschlitten oder ein anderes Fahrzeug unmöglich. Die Traktion beim Losfahren, Wenden oder Anhalten ist viel geringer als auf Schnee. Die dafür nötigen Strecken können sich daher vervielfältigen. Die Richtungskontrolle ist minimal, und unkontrollierte Drehungen sind eine immer vorhandene Gefahr. Fahren Sie auf Eis langsam und vorsichtig. Planen Sie viel Platz zum Anhalten und Wenden ein. Dies gilt besonders am Abend und in der Nacht.

Festgefahrener Schnee

Unterschätzen Sie festgefahrenen Schnee nicht. Er kann schwer zu handhaben sein, weil weder die Skier noch die Raupe besonders viel Traktion haben. Am besten sollten Sie langsamer fahren und schnelles Beschleunigen, Kurvenfahren oder Bremsen vermeiden.

Bergauf

Es gibt zwei Arten von Hügeln: offene Hügel mit wenig Bäumen, Felsen oder anderen Hindernissen und solche, die man nur in direkter Bergfahrt erklimmen kann. Einen offenen Hang sollten Sie seitlich zum Hang oder in Slomfahrt hinauffahren. Fahren Sie in einem Winkel zum Hang. Nehmen Sie eine kniende Haltung ein. Verlagern Sie Ihr Gewicht stets hangaufwärts. Fahren Sie mit konstanter, ungefährli-

cher Geschwindigkeit. Fahren Sie so weit wie möglich in dieser Richtung und wechseln Sie dann in den entgegengesetzten Hangwinkel und in die entgegengesetzte Fahrposition.

Die direkte Bergfahrt kann Probleme verursachen. Wählen Sie die stehende Haltung, beschleunigen Sie vor dem Beginn des Anstiegs und verringern Sie dann den Gasdruck, um ein Rutschen der Raupe zu vermeiden.

In beiden Fällen muss die Geschwindigkeit dem Gefälle angepasst werden. Werden Sie stets langsamer, wenn Sie die Spitze des Hügels erreichen. Wenn Sie nicht weiter vorwärts kommen, lassen Sie die Raupe nicht durchdrehen. Schalten Sie den Motor ab, befreien Sie die Skier, in dem Sie sie nach unten herausziehen, richten Sie das Heck des Motorschlittens hangaufwärts, starten Sie den Motor wieder und befreien Sie ihn langsam und mit konstantem Gasdruck. Nehmen Sie eine Haltung ein, bei der das Fahrzeug nicht umkippt und beginnen Sie dann den Abstieg.

Bergab

Bei der Abwärtsfahrt müssen Sie den Schlitten vollständig und immer beherrschen. Halten Sie an steileren Abhängen Ihren Schwerpunkt niedrige und halten Sie beide Hände am Lenker. Geben Sie nur leicht Gas und lassen Sie die Maschine mit laufendem Motor bergab fahren. Erreicht die Maschine eine höhere Geschwindigkeit als sicher ist, verringern Sie die Geschwindigkeit durch Bremsen, aber betätigen Sie die Bremse häufig und nur leicht. Blockieren Sie nie die Raupe durch zu starkes Bremsen.

Seitlich am Abhang

Halten Sie sich an bestimmte Richtlinien, wenn Sie eine Hügelflanke waagrecht oder beim Aufwärts- oder Abwärtsfahren traversieren. Alle Fahrer müssen sich soweit hangwärts lehnen, wie es für die Stabilität erforder-

lich ist. Vorzuziehen sind dabei die kniende Haltung, mit dem Knie des hangseitigen Beines auf dem Sitz und dem Fuß des bergseitigen Beines auf dem Trittbrett, oder die halbsitzende Haltung. Seien Sie darauf gefasst, Ihr Gewicht je nach Erfordernis schnell zu verlagern. Seitliches Fahren am Abhang und steile Abhänge sind für Fahranfänger oder unerfahrene Motorschlittensfahrer nicht zu empfehlen.

Lawinengefahr

Beim Fahren auf bergigem Terrain sollten Sie das Auftreten von Lawinen in Betracht ziehen. Lawinen treten im Allgemeinen in Gegenden mit steilen Bergen und instabilem Schnee in unterschiedlichen Größen und Formen auf.

Neuschnee, Tiere, Menschen, Wind und Motorschlitten können alle eine Lawine auslösen. Vermeiden Sie es bei drohenden Lawinen, hohe Anstiege zu fahren oder steiles Terrain zu durchqueren. Bei instabilen Schneebedingungen sollte die Fahrt auf Bereiche mit flachen Abhängen beschränkt werden. Schneeweichten sollten gemieden werden. Eine wichtige Voraussetzung für die sichere Fahrt in bergigem Gebiet ist es, sich von instabilen Bedingungen fernzuhalten. In den Bergen ist es wahrscheinlich am wichtigsten, sich täglich den hier vorherrschenden Bedingungen und Gefahren bewusst zu sein. Prüfen Sie täglich örtliche Lawinenvorhersagen und -gefahren, bevor Sie auf eine Fahrt aufbrechen und beachten Sie die Wettervorhersagen.

Sie sollten stets eine Schneeschaukel, einen Fühler und ein Verschüttensuchgerät während der Fahrt auf Bergen mit sich führen. Es wird empfohlen, dass alle Fahrer, die das Fahrzeug in bergigen Gegenden bewegen, einen lokalen Lawinen-Sicherheitstrainingskurs besuchen, um mit Schnee-

bedingungen vertraut zu werden und zu lernen, wie sie ihre Ausrüstung richtig nutzen.

Im Folgenden sind einige Websites aufgeführt, die Ihnen bei der Suche hilfreicher Informationen nützlich sein können:

– Europa: www.avalanches.org

Schlamm

Matsch sollten Sie immer meiden. Prüfen Sie stets, ob Schlamm vorhanden ist, bevor Sie mit der Überquerung eines Sees oder Flusses beginnen. Erscheinen in Ihrer Spur dunkle Flecken, verlassen Sie das Eis sofort. Eis und Wasser können nach hinten in die Spur des nachfolgenden Motorschlittens geschleudert werden. Ein Fahrzeug aus einem schlammigen Gebiet freizubekommen, kann anstrengend, zuweilen sogar unmöglich sein.

Nebel oder Schneetreiben

Zu Land oder zu Wasser kann sich Nebel bilden oder die Sicht behinderndes Schneetreiben auftreten. Wenn Sie in den Nebel oder den starken Schneefall hineinfahren müssen, tun Sie dies langsam und mit eingeschalteten Scheinwerfern und achten Sie besonders gut auf Gefahren. Fahren Sie nicht weiter, wenn Sie nicht sicher sind, wo entlang Sie fahren müssen. Halten Sie einen sicheren Abstand hinter anderen Motorschlittensfahrern ein, um die Sicht zu verbessern und die Reaktionszeit zu erhöhen.

Unbekanntes Gelände

Seien Sie sehr vorsichtig, wenn Sie eine Gegend noch nicht kennen. Fahren Sie langsam genug, um potenzielle Gefahren wie Zäune oder Zaunpfähle, quer zum Weg verlaufende Bäche, Steine, plötzliche Bodensenken, Abspanndrähte und zahllose andere Hindernisse, die zu einer Beendigung Ihrer Motorschlittensfahrt führen könnten, erkennen zu können. Seien Sie auch

dann vorsichtig, wenn Sie auf vorhandenen Wegen fahren. Fahren Sie mit einer Geschwindigkeit, bei der Sie sehen können, was hinter der nächsten Biegung oder hinter der Spitze des Hügels passiert.

Heller Sonnenschein

Helle, sonnige Tage können die Sicht stark vermindern. Durch den grellen Schein von Sonne und Schnee können Sie derart geblendet werden, dass Sie Schluchten, Gräben oder sonstige Hindernisse nicht klar erkennen können. Unter diesen Umständen sollten Sie eine Schutzbrille mit getönten Gläsern tragen.

Unsichtbare Hindernisse

Unter dem Schnee können sich Hindernisse verbergen. Beim Fahren abseits der Wege und in den Wäldern sind verringerte Geschwindigkeit und erhöhte Wachsamkeit erforderlich. Durch zu schnelles Fahren in einem Gebiet können selbst unbedeutende Hindernisse sehr gefährlich werden. Schon wenn Sie auf einen kleinen Stein oder Baumstumpf fahren, kann Ihr Motorschlitten außer Kontrolle geraten und zu Verletzungen bei Fahrer und Beifahrer(n) führen. Bleiben Sie auf ausgewiesenen Wegen, um sich weniger Gefahren auszusetzen. Fahren Sie sicher, senken Sie die Geschwindigkeit und genießen Sie die Landschaft.

Versteckte Drähte

Achten Sie stets auf versteckte Drähte, besonders auf landwirtschaftlich genutztem Grund. Zu viele Unfälle sind dadurch passiert, dass Motorschlittensfahrer gegen Drähte zwischen Feldern, gegen Abspanndrähte in der Nähe von Masten und Straßen sowie gegen zur Absperrung von Straßen dienende Ketten und Drähte gefahren sind. Senken Sie unbedingt die Geschwindigkeit.

Hindernisse und Sprünge

Ungeplante Sprünge über Schneewehen und -mauern, Gräben und nicht wahrnehmbare Objekte können gefährlich sein. Diese Gefahren können Sie vermeiden, indem Sie eine Brille mit der richtigen Tönung oder einen Gesichtsschutz tragen und mit verringerter Geschwindigkeit fahren.

Sprünge mit dem Motorschlitten sind unsicher und gefährlich. Taucht der Weg jedoch plötzlich vor Ihnen ab, hocken (stellen) Sie sich am Heck des Fahrzeugs hin und halten Sie die Skier hoch und geradeaus. Geben Sie nur teilweise Gas und bereiten Sie sich auf den Aufprall vor. Die Knie müssen gebeugt sein, damit Sie Stöße abfedern können.

Kurven fahren

Je nach Untergrund gibt es zwei Möglichkeiten, um den Schlitten zu wenden oder in eine Kurve zu fahren. Auf den meisten schneebedeckten Böden ist der Einsatz von Körperhaltung und Körperbewegung entscheidend für das Kurvenfahren. Wenn Sie sich in die Kurve legen und das Körpergewicht auf den inneren Fuß verlagern, wird die Raupenunterseite in Schräglage gebracht. Wenn Sie diese Haltung einnehmen und sich so weit wie möglich nach vorn neigen, wird das Gewicht auf den inneren Ski verlagert.

Manchmal können Sie den Schlitten im Tiefschnee nur so wenden, indem Sie ihn von Hand drehen. Überanstrengen Sie sich nicht. Holen Sie sich Hilfe. Denken Sie daran, immer aus den Beinen heraus zu heben, nicht aus dem Rücken heraus.



Überqueren von Straßen

Manchmal nähern Sie sich der Straße von einem Graben oder einer Schneemauer. Wählen Sie eine Stelle, an der Sie den Anstieg problemlos bewältigen können. Nehmen Sie stehende Haltung ein und fahren Sie nur so schnell, wie es zum Überqueren des Walls oder der Böschung nötig ist. Bringen Sie das Fahrzeug oben auf dem Wall ganz zum Stehen und warten Sie, bis die Straße völlig frei ist. Beurteilen Sie den Abstieg zur Straße. Überqueren Sie die Straße in einem 90°-Winkel. Gibt es an der gegenüberliegenden Straßenseite wieder einen Schneewall, bringen Sie Ihre Füße in den Heckbereich des Fahrzeugs. Denken Sie daran, dass Ihr Motorschlitten nicht für den Betrieb auf nacktem Straßenpflaster konzipiert ist und dass die Lenkung auf dieser Art von Untergrund schwieriger ist.

Überqueren von Gleisanlagen

Fahren Sie nie auf Bahngleisen. Dies ist rechtswidrig. Gleise und Wegerechte für Gleisanlagen sind Privateigentum. Ein Motorschlitten ist einem Zug nicht gewachsen. Halten Sie an, schauen und horchen Sie, bevor Sie eine Bahnlinie überqueren.

Nachtfahrten

Je nach der Menge an natürlichem und künstlichem Licht sieht man Sie oder eben nicht. Das Fahren mit dem Motorschlitten bei Nacht ist wunderbar.

Es kann eine einzigartige Erfahrung sein, wenn Sie Ihre verringerte Sichtbarkeit anerkennen. Vergewissern Sie sich vor dem Losfahren, dass Ihre Scheinwerfer sauber sind und richtig funktionieren. Fahren Sie mit Geschwindigkeiten, die Ihnen das rechtzeitige Anhalten ermöglichen, wenn Sie vor sich ein unbekanntes oder gefährliches Objekt sehen. Bleiben Sie auf ausgewiesenen Wegen und fahren Sie niemals in unbekanntem Gelände. Umgehen Sie Flüsse und Seen. Abspanddrähte, Stacheldrahtzäune, mit Ketten oder Seilen abgesperrte Zufahrten und andere Gegenstände wie Baumstümpfe sind nachts schlecht zu sehen. Fahren Sie niemals allein. Führen Sie immer eine Taschenlampe mit. Halten Sie sich von Wohngebieten fern und respektieren Sie das Recht anderer Menschen auf Schlaf.

Fahren in Gruppen

Bevor Sie starten, bestimmen Sie einen Leiter, der die Gruppe anführt und eine weitere Person, die den Abschluss bildet. Stellen Sie sicher, dass allen Gruppenmitgliedern die vorgeschlagene Route und das Ziel bekannt sind. Sorgen Sie dafür, dass Sie alle nötigen Werkzeuge und Ausrüstungsgegenstände dabei haben und genug Kraftstoff für die ganze Tour haben. Überholen Sie niemals den "Trail Boss" oder überhaupt einen anderen Motorschlitten. Geben Sie Gefahren oder beabsichtigte Richtungsänderungen durch Handsignale von vorne nach hinten durch die Gruppe weiter. Helfen Sie anderen Gruppenmitgliedern, wann immer dies nötig ist.

Sehr WICHTIG ist ein Sicherheitsabstand zwischen den Schlitten. Halten Sie stets einen sicheren Abstand ein und planen Sie einen ausreichend langen Halteweg ein. Fahren Sie nicht zu dicht auf. Die Position der Maschine vor Ihnen muss Ihnen bekannt sein.

Signale

Wollen Sie anhalten, heben Sie eine Hand über Ihren Kopf. Eine Linkskurve wird angezeigt, indem Sie Ihre linke Hand gerade in die entsprechende Richtung strecken. Um eine Rechtskurve anzuzeigen, strecken Sie den linken Arm aus und heben die Hand in senkrechte Position, sodass im Ellbogen ein rechter Winkel gebildet wird. Jeder Motorschlittenfahrer muss angezeigte Signale an die nachfolgenden Fahrer weitergeben.

Fahrtunterbrechungen

Verlassen Sie beim Anhalten wenn immer möglich die Spur. Dadurch wird die Gefahr für andere Motorschlittenfahrer, die den Weg benutzen, verringert.

Wege und Hinweisschilder

Verkehrsschilder kontrollieren, steuern und regeln den Motorschlittenverkehr auf Spuren. Machen Sie sich mit allen Hinweisschildern vertraut, die in dem Gebiet, in dem Sie mit Ihrem Motorschlitten fahren, benutzt werden.

Umwelt

Wildkontakte gehören zum Motorschlitten-Alltag. Motorschlittenwege bieten festen Untergrund, auf dem sich Tiere von einem Gebiet zum anderen bewegen können. Stören Sie dieses Privileg nicht durch die Jagd oder Hatz von Wildtieren. Ermüdung und Erschöpfung können zum Tod eines Tieres führen. Halten Sie sich von Gebieten fern, die für den Schutz oder die Fütterung von Wildtieren bestimmt sind.

Wenn Sie das Glück haben, ein Tier zu sehen, stoppen Sie Ihren Motorschlitten und beobachten Sie es ruhig.

Mit diesen Richtlinien wollen wir nicht Ihren Spaß verderben, sondern die herrliche Freiheit erhalten, die Ihnen nur der Motorschlitten bieten kann! Durch diese Leitlinien bleiben Motor-

schlittenfahrer gesund und glücklich - und sind in der Lage, anderen das vorzuführen, was sie über ihre liebste Freizeitbeschäftigung im Winter wissen und an ihr mögen. Wenn Sie also das nächste Mal an einem kühlen, frischen und klaren Wintertag unterwegs sind, denken Sie bitte daran, dass Sie der Zukunft unseres Sports den Weg ebnen. Helfen Sie uns, dabei den richtigen Weg zu finden! Wir alle bei BRP danken Ihnen dafür, dass Sie das Ihrige dazu beitragen.

Es gibt nichts Schöneres als Motorschlittenfahren. Ausflüge auf Motorschlittenwegen, die quer durch die urwüchsige Natur verlaufen, sind ein aufregender und gesunder Wintersport. Mit der zunehmenden Zahl der Menschen, die diese Erholungsparks nutzen, steigt jedoch auch die Gefahr einer möglichen Schädigung der Umwelt. Der Missbrauch von Land, Einrichtungen und Ressourcen führt unvermeidlich zu Beschränkungen und Absperrungen von privatem und öffentlichem Grund und Boden.

Die größte Bedrohung unseres Sportes ist also rund um uns herum. Dies lässt uns nur eine logische Entscheidung. Wenn wir mit dem Motorschlitten fahren, müssen wir stets verantwortungsbewusst fahren.

Die meisten respektieren Gesetze und Umwelt. Jeder von uns muss für Neulinge in diesem Sport – ob sie nun jung oder alt sind – ein Vorbild sein.

Es liegt in jedermanns Interesse, sich in unseren Erholungsgebieten rücksichtsvoll zu verhalten. Um langfristig unseren Sport zu schützen, müssen wir nämlich die Umwelt schützen.

Motorschlittenfahrer können ihren Sport nur dann genießen, wenn sie die Umwelt erhalten. BRP hat dies erkannt und eine Kampagne für Motorschlittenfahrer mit dem Namen "Light Treading Is Smart Sledding" (frei über-

setzt: Der intelligente Motorschlittenfahrer verhält sich rücksichtsvoll“) ins Leben gerufen.

Der "leichte Tritt" bezieht sich nicht nur auf unsere Spuren. Sie ist ein Bekenntnis zu Sorge, Respekt sowie Führungs- und Aktionsbereitschaft. Sie bezieht sich auf die Umwelt allgemein, ihre angemessene Pflege und ihren Erhalt, ihre natürlichen Bewohner und alle Enthusiasten sowie die Öffentlichkeit insgesamt, die den Spaß draußen in der Natur genießt. Mit dieser Kampagne möchten wir alle Motorschlittenfahrer daran erinnern, dass die Achtung der Umwelt nicht nur entscheidend für die Zukunft unserer Industrie ist, sondern auch entscheidend für künftige Generationen.

Der leichte Tritt soll auf keinen Fall Ihren Spaß am Motorschlittensport einschränken! Mit dieser Kampagne wollen wir ganz einfach für respektvolles Verhalten werben.

Das Grundziel des leichten Tritts ist, dass man darauf achtet, wo und wie man seinen Motorschlitten fährt. Sie verhalten sich rücksichtsvoll, wenn Sie die folgenden Grundsätze befolgen.

Informieren Sie sich. Besorgen Sie sich Karten, Vorschriften und sonstige Informationen von der Forstbehörde oder von anderen Stellen, die für den öffentlichen Grund und Boden zuständig sind. Machen Sie sich mit den Vorschriften vertraut und befolgen Sie sie – dies gilt auch für Geschwindigkeitsbegrenzungen!

Vermeiden Sie es, über kleine Bäume, Büsche und Gräser zu fahren, und zersägen Sie kein Holz. In Ebenen oder Gebieten, in denen das Fahren auf Wegen populär ist, ist es wichtig, dass Sie nur dort fahren, wo dies zulässig ist. Bedenken Sie, dass es eine Verbindung zwischen dem Schutz Ihrer Umwelt und Ihrer eigenen Sicherheit gibt.

Nehmen Sie Rücksicht auf wild lebende Tiere und insbesondere auf Tiere, die ihre Jungen aufziehen oder unter Futtermangel leiden. Stress kann knappe Energiereserven aufzehren. Verzichten Sie darauf, in Gebieten zu fahren, in denen sich nur Tiere aufhalten sollten.

Respektieren Sie Absperrungen und Schilder mit Vorschriften – und denken Sie daran, dass rücksichtsvolle Fahrer keinen Abfall hinterlassen.

Bleiben Sie außerhalb von Naturschutzgebieten. Sie sind für alle Fahrzeuge gesperrt. Machen Sie sich mit den Grenzen solcher Gebiete vertraut.

Holen Sie sich die Genehmigung ein, wenn Sie planen, über Privatland zu fahren. Respektieren Sie die Rechte von Grundbesitzern und die Privatsphäre anderer Menschen. Denken Sie daran, dass die Motorschlittentechnologie zwar die Lärmpegel erheblich gesenkt hat, dass Sie aber dennoch nicht hochtourig fahren sollten, wo Ruhe an der Tagesordnung ist.

Motorschlittenfahrer sind sich der Anstrengungen im Bereich des Motorschlittensports bewusst, um Zugang zu Gegenden zu ermöglichen, wo Menschen sicher und verantwortungsvoll fahren können. Diese Anstrengungen werden auch heute noch unvermindert fortgesetzt.

Nur der Respekt für die Gebiete, in denen wir fahren ... wo immer sie auch sein mögen ... kann gewährleisten, dass wir sie auch künftig genießen können. Vor allem aus diesem Grund sind wir sicher, dass auch Sie dem Slogan "Light Treading is smart sledding" zustimmen! Und es gibt noch mehr Gründe dafür.

Motorschlittenfahrer wollen auch in Zukunft die herrliche Winterlandschaft bewundern. Durch rücksichtsvolles Verhalten bleibt diese Möglichkeit erhalten, und wir können anderen die Schönheit des Winters und den einzigartigen Nervenkitzel unseres Sports

zeigen! Rücksichtsvolles Verhalten wird zum Wachstum unseres Sports beitragen!

Den smarten Motorschlittenfahrer erkennt man am leichten Tritt. Sie müssen keine tiefen Spuren oder Schneisen in einem Urwald hinterlassen, um zu zeigen, dass Sie fahren können. Zeigen Sie, dass Sie wissen, was Sie tun – unabhängig davon, ob Sie einen Lynx-Hochleistungsmotorschlitten, einen MX Z-Sportmotorschlitten oder eine andere Marke bzw. ein anderes Modell fahren. Zeigen Sie, dass Sie wissen, wie Sie auf rücksichtsvolle Weise Schnee stieben lassen und Spuren hinterlassen können!

PRODUKTE ZUR VERBESSERUNG DER TRAKTION

HINWEIS: Dieser Abschnitt gilt für Motorschlitten, die mit einer werkseitig montierten Raupe versehen sind, die von BRP für das Anbringen von besonderen Spikes zugelassen ist.

! WARNUNG

Versehen Sie niemals eine Raupe mit Spikes, die nicht für Spikes zugelassen ist. Zugelassene Raupen sind an einem Spike-Symbol auf der Raupenoberfläche (siehe Abbildung unten) erkennbar. Das Anbringen von Spikes an einer nicht für Spikes vorgesehenen Raupe kann zu Rissen an oder vollständigem Zerreißen der Raupe führen.

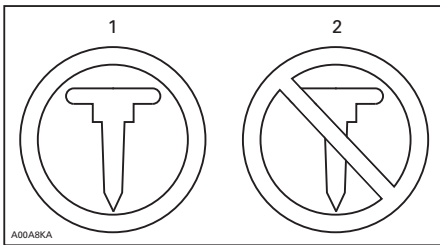

RAUPENSYMBOL

1. Zugelassen
2. NICHT zugelassen

! WARNUNG

Verwenden Sie nur von BRP zugelassene Spiketypen für diese Lynx-Motorschlitten. **VERWENDEN SIE NIEMALS** herkömmliche Spikes, da die Raupendicke geringer als bei anderen Standardraupen ist. Die Spikes könnten sich von der Raupe lösen und die Raupe könnte sich vom Fahrzeug trennen. Wenden Sie sich für Informationen über die Verfügbarkeit von besonderen Spikes und über deren Anwendung an einen Lynx-Vertragshändler.

Die Verwendung von traktionsverbessernden Produkten wie schärfere Karbidkufen und/oder spitzere Spikes an Ihrem Motorschlitten verändern das Verhalten des Fahrzeugs insbesondere in Bezug auf Manövrierbarkeit, Beschleunigung und Bremsen.

Durch die Verwendung von traktionsverbessernden Produkten ist eine bessere Haftung auf festgefahretem Schnee und Eis möglich, auf weichem Schnee ist jedoch keine Wirkung spürbar. Aus diesem Grund erfordert das Fahren eines mit Produkten zur Traktionsverbesserung ausgerüsteten Motorschlittens eine gewisse Gewöhnungszeit. Ist Ihr Motorschlitten mit Produkten zur Traktionsverbesserung ausgerüstet, nehmen Sie sich unbedingt reichlich Zeit, um sich an die Handhabung beim Kurvenfahren, Beschleunigen und Bremsen zu gewöhnen.

Erkundigen Sie sich auch nach den lokalen Vorschriften bezüglich der Verwendung von traktionsverbessernden Produkten an Motorschlitten. Fahren Sie stets in verantwortungsbewusster Weise mit Ihrem Motorschlitten und respektieren Sie die Umwelt und das Eigentum anderer Menschen.

Manövrierfähigkeit

Die Verwendung von traktionsverbessernden Produkten wie schärfere Karbidkufen und/oder spitzere Spikes an Ihrem Motorschlitten sorgen für bessere Bodenhaftung sowohl vorn als auch hinten. Daher müssen Karbidkufen benutzt werden, damit die Skier besser greifen, sodass der vordere und der hintere Teil des Motorschlittens im Gleichgewicht sind. Handelsübliche Karbidkufen sind zwar geeignet, aber sie verleihen Ihnen nicht notwendigerweise optimale Kontrolle über das Fahrzeug, da diese von Ihren persönlichen Präferenzen, Ihrem Fahrstil und der Einstellung Ihrer Aufhängung abhängig ist.

⚠️ WARNUNG

Sind der vordere und der hintere Teil des Motorschlittens aufgrund einer fehlerhaften Kombination von traktionsverbessernden Produkten nicht im Gleichgewicht, kann der Motorschlitten zur Über- oder Untersteuerung neigen, was dazu führen könnte, dass Sie die Kontrolle über das Fahrzeug verlieren.

Übersteuerung

Unter bestimmten Bedingungen könnte die Verwendung von schärferen Karbidkufen ohne Anbringung von Spikes an der hinteren Raupe den Motorschlitten anfälliger für das Übersteuern machen, siehe Abbildung.

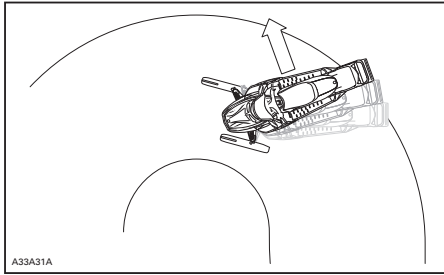

ÜBERSTEUERUNG

Untersteuerung

Unter bestimmten Bedingungen könnte die Verwendung von Spikes an der Raupe den Motorschlitten anfälliger für das Untersteuern machen, wenn die Skier nicht mit schärferen Karbidkufen ausgestattet sind, siehe Abbildung.

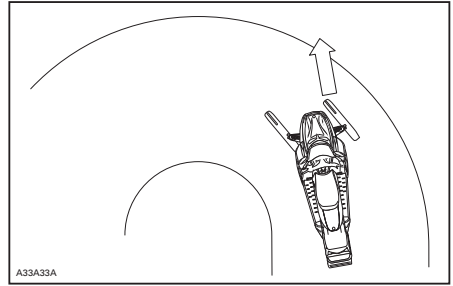

UNTERSTEUERUNG

Kontrolliertes Fahren

Eine ausgewogene Kombination von Karbidkufen und Spikes an der Raupe gewährleistet angemessene Kontrolle und bessere Handhabung, siehe Abbildung.

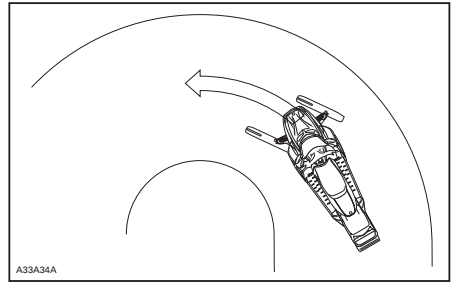

KONTROLLIERTES FAHREN

Beschleunigung

Durch Spikes an der Raupe wird Ihr Schlitten auf festgefahretem Schnee und auf Eis besser beschleunigen können, auf weichem Schnee wird jedoch kein Effekt spürbar sein. Dies kann unter bestimmten Bedingungen zu plötzlichen Traktionsveränderungen führen.

⚠️ WARNUNG

Um Überraschungen zu vermeiden, die zu einem Verlust der Kontrolle über den Motorschlitten führen könnten:

- Geben Sie immer vorsichtig Gas.
- Lassen Sie die Raupe NIEMALS durchdrehen, um das Heck des Motorschlittens schleudern zu lassen.

Dadurch könnten Schmutz oder Eis mit Gewalt nach hinten geschleudert werden und möglicherweise Umstehende oder Motorschlittensfahrer hinter Ihnen verletzen.

Bremsen

Wie im Falle der Beschleunigung wird sich bei Verwendung von Spikes an der Raupe das Bremsvermögen auf festgefahretem Schnee und auf Eis verbessern, auf weichem Schnee wird jedoch kein Effekt spürbar sein. Das Bremsverhalten kann sich somit unter bestimmten Bedingungen plötzlich verändern. Bremsen Sie unbedingt zurückhaltend, damit die Raupe nicht blockiert und Überraschungen vermieden werden, die zu einem Verlust der Kontrolle führen könnten.

Wichtige Sicherheitsvorschriften

⚠️ WARNUNG

Zur Verhütung schwerer Verletzungen bei Personen in der Nähe des Motorschlittens:

- Stellen Sie sich NIEMALS hinter eine umlaufende Raupe oder in deren Nähe.
- Wenn das Drehen der Raupe erforderlich ist, verwenden Sie stets einen breiten Motorschlitten-Ständer mit einem Prallblech am Heck.
- Lassen Sie eine vom Boden angehobene Raupe stets nur mit der niedrigsten Geschwindigkeit, die möglich ist, laufen.

Durch Zentrifugalkräfte können Schmutz, beschädigte oder lockere Spikes, abgebrochene Teile einer Raupe oder sogar eine ganze, gerissene Raupe mit enormer Wucht nach hinten aus dem Tunnel geschleudert werden.

Auswirkungen von Spikes an der Raupe auf die Lebensdauer des Motorschlittens

Die Verwendung von traktionsverbessernden Produkten kann die Belastung bestimmter Komponenten des Motorschlittens verstärken und den Vibrationsgrad erhöhen. Dies kann zur vorzeitigen Abnutzung von Teilen wie Antriebsriemen, Bremsbelägen, Lagern, Kette, Zahnkranz und Spikes an der zugelassenen Raupe führen und die Lebensdauer der Raupe verkürzen. Nehmen Sie vor jeder Benutzung eine Sichtprüfung Ihrer Raupe vor. Weitere Informationen finden Sie im Abschnitt *WARTUNGSVERFAHREN* unter *RAUPE*.

Spikes an der Raupe können auch schwere Schäden an Ihrem Motorschlitten verursachen, wenn er nicht

mit den speziell für Ihr Modell konzipierten Tunnelverkleidungen ausgerüstet ist. Schäden an der Verkabelung oder die Perforation der Wärmetauscher sind potenzielle Gefahren, die zur Überhitzung und schweren Beschädigung des Motors führen könnten.

! WARNUNG

Sind Tunnelverkleidungen zu stark abgenutzt oder nicht angebracht, könnte der Benzintank durchschlagen werden, was zu einem Brand führen würde.

ZUR BEACHTUNG Fragen Sie Ihren Händler nach der Modell- und Kit-Nummer der für Ihren Motorschlitten benötigten Tunnelverkleidungen.

HINWEIS: Schlagen Sie in der beschränkten Garantie von BRP nach, um zu erfahren, welche Garantiebeschränkungen mit der Benutzung von Spikes verbunden sind.

Anbringen von Spikes an von BRP zugelassene Raupen

! WARNUNG

Versehen Sie niemals eine Raupe mit Spikes, die nicht für Spikes zugelassen ist. Das Anbringen von Spikes an einer nicht für Spikes vorgesehenen Raupe kann zu Rissen an oder vollständigem Zerreißen der Raupe führen.

Um die sichere und ordnungsgemäße Anbringung zu gewährleisten, empfiehlt BRP, die Spikes durch Ihren Händler anbringen zu lassen.

- Verwenden Sie ausschließlich besondere und von BRP zugelassene Spikes.
- Verwenden Sie niemals Spikes, die mehr als 9,5 mm weit über die Rauhenprofilhöhe Ihres Motorschlittens hinausragen.

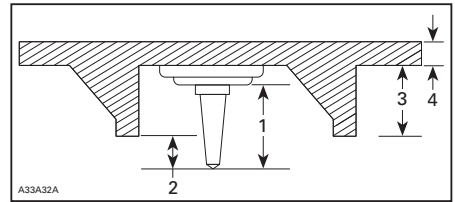

ANBRINGUNG VON SPIKES

1. Spikegröße
2. Eindringbereich 6,4 mm de 9,5 mm
3. Raupen-Steghöhe
4. Raupen-Riemendicke

⚠️ WARNUNG

- Wenden Sie sich für Informationen über die Verfügbarkeit von besonderen Spikes und über deren Anwendung an einen Lynx-Vertragshändler.
- VERWENDEN SIE NIEMALS herkömmliche Spikes, da die Raupendicke geringer als bei unseren Standardraupen ist und die Spikes könnten sich von der Raupe lösen und die Raupe könnte sich vom Fahrzeug trennen.
- Spikes dürfen nur an den durch eingeförmte Verstärkungen markierten Stellen in der Raupenoberfläche angebracht werden.
- Versehen Sie eine Raupe mit einem Profil von 35 mm oder mehr niemals mit Spikes.
- Die Anzahl der angebrachten Spikes muss stets genau dem Muster der eingeförmten Verstärkungen in der Raupe entsprechen.
- Schlagen Sie stets in den Installationsanweisungen und -empfehlungen des Herstellers der traktionsverbessernden Produkte nach, bevor Sie Ihren Händler Spikes und Kufen installieren lassen. Es ist sehr wichtig, die Vorgaben für die Anziehdrehmomente der Spike-Schrauben zu beachten.

DIE ANBRINGUNG EINER FALSCHEN ANZAHL VON SPIKES ODER EINE NICHT ORDNUNGSGEMÄSSE ANBRINGUNG DER SPIKES KANN DAS RISIKO EINES ZERREISSENS ODER EINER SPRENGUNG DER RAUPE ERHÖHEN.

Überprüfung einer mit Spikes versehenen Raupe

NEHMEN SIE VOR JEDER FAHRT EINE SICHTPRÜFUNG IHRER RAUPE VOR.

Achten Sie auf eventuelle Defekte, beispielsweise:

- Perforierung der Raupe
- Risse in der Raupe (insbesondere im Bereich von Traktionslöchern an mit Spikes versehenen Raupen)
- Zerbrochene oder abgerissene Stege, wodurch Teile von Stangen freiliegen
- Schichtspaltung des Gummis
- Zerbrochene Stangen
- Zerbrochene Spikes (mit Spikes versehene Raupe)
- Verbogene Spikes (mit Spikes versehene Raupe)
- Fehlende Spikes
- Von der Raupe losgerissene Spikes
- Fehlende Raupenführung(en)
- Lockere Spikes.

Tauschen Sie zerbrochene oder anderweitig beschädigte Spikes an zugelassenen Raupen aus. Weist Ihre Raupe Abnutzungserscheinungen auf, muss sie sofort ersetzt werden. Wenden Sie sich im Zweifelsfall an Ihren Händler. Nehmen Sie vor jeder Benutzung eine Sichtprüfung Ihrer Raupe vor.

⚠️ WARNUNG

Das Fahren mit einer beschädigten Raupe oder beschädigten Spikes kann zu Kontrollverlust führen.

WICHTIGE SCHILDER AN DEN PRODUKTEN

Hängeschild



Schilder sind zur Sicherheit des Bedieners, des Beifahrers oder der Umstehenden am Fahrzeug angebracht.

Die folgenden Schilder befinden sich an Ihrem Fahrzeug und sollten als permanente Fahrzeugteile betrachtet werden. Fehlende oder beschädigte Schilder können kostenlos ersetzt werden. Wenden Sie sich an einen zugelassenen Lynx- Fachhändler.

NOTE: Bei einer Diskrepanz zwischen diesem Handbuch und dem Fahrzeug haben die Sicherheitsschilder am Fahrzeug Vorrang gegenüber den in diesem Handbuch dargestellten Schildern.

Schilder zur Fahrzeugsicherheit

Lesen Sie alle Sicherheitsschilder an Ihrem Fahrzeug und stellen Sie sicher, dass Sie sie verstanden haben. Diese

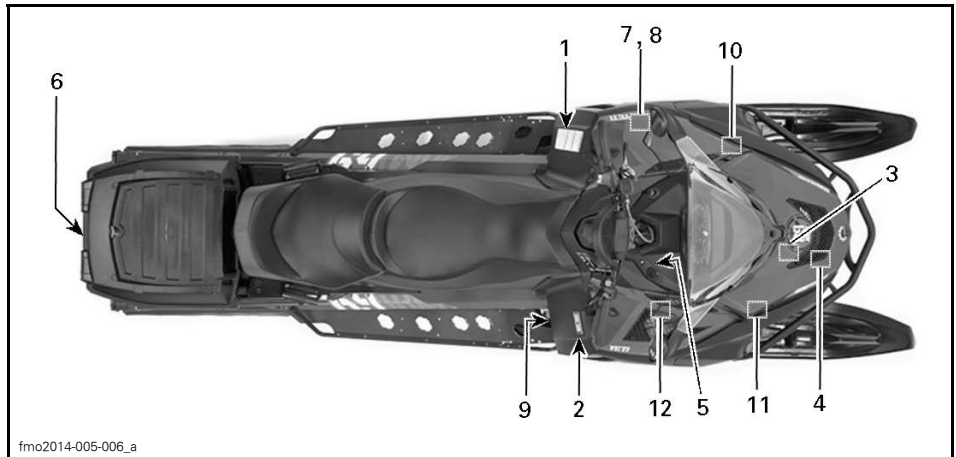

TYPISCH

VAROITUS

Lue käyttöohjekirja ja tutustu turvallisuusohjeisiin ennen moottorikelkan käyttöönottoa !

Ennen moottorin käynnistämistä TARKISTA

- että kaasu ja jarrunhallintalaitteet ovat kunnossa
- että **KAIKKI** suojat ovat paikallaan
- että kaikki suojat on suljettu
- että hätäkatkaisijan naru on kiinnitetty

Kun moottori käy, TARKISTA

- että hätäkatkaisija ja pysäytysnappi toimivat
- mikä vaihde on päällä ennen liikkeelle lähtöä

ACHTUNG

Lesen Sie sich vor der Inbetriebnahme des Motorschlittens die Bedienungsanleitung durch und machen Sie sich mit den Sicherheitshinweisen vertraut. **STELLEN** Sie vor dem Anlassen des Motorschlittens **SICHER**, dass:

- das Gas- und Bremssystem intakt ist
- dass **ALLE** Schutzvorkehrungen angebracht sind
- dass alle Schutzvorkehrungen geschlossen sind
- der Notaus-Schalter angebracht ist

STELLEN Sie bei laufendem Motor **SICHER**, dass:

- der Notaus-Schalter und der Notschalter funktionieren
- der richtige Gang eingelegt ist, bevor Sie losfahren

WARNING

Read the operator's manual and get acquainted with the safety instructions before you start using the snowmobile.

Before starting the snowmobile, CHECK

- that acceleration and brake system are in order
- that **ALL** the protections are in place
- that all the protections are closed
- that the emergency cut out switch is fastened

When the engine is running, CHECK

- that the emergency cut out switch and the emergency switch function
- that which gear is on before start

516006403

ETIKETT 1

WARNING
AVERTISSEMENT





516002703

ETIKETT 2

VORSICHT

Vorsicht vor HEISSEN Teilen!

516004651

ETIKETT 3





516003923

516003923

2-TEC- MODELLE - ETIKETT 4



516003918

ETIKETT 5

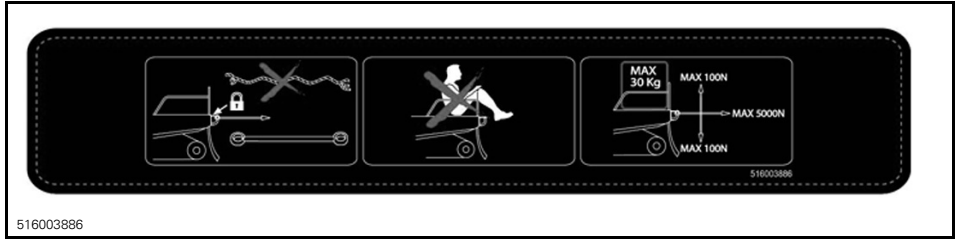

ETIKETT 6

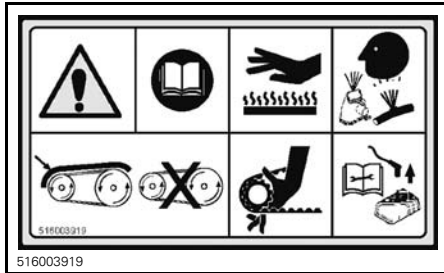

ETIKETT 7



ETIKETT 8



ETIKETT 9



ETIKETT 10



69 YETI - ETIKETT 11



ETIKETT 12



516005583A DE

KRAFTSTOFFEINSPRITZDÜSEN; 600 E-TEC MODELLE

Schilder mit technischen Informationen

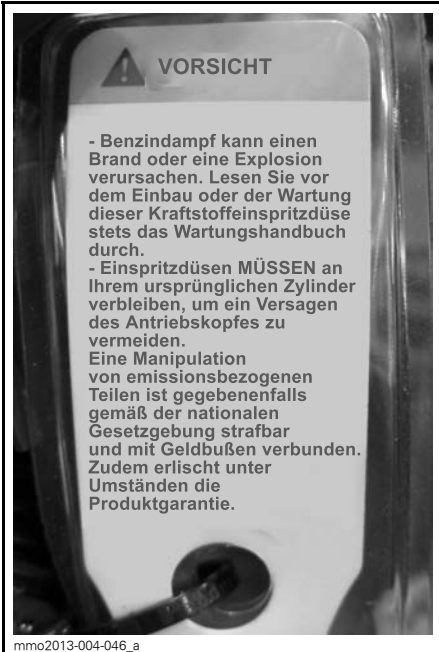
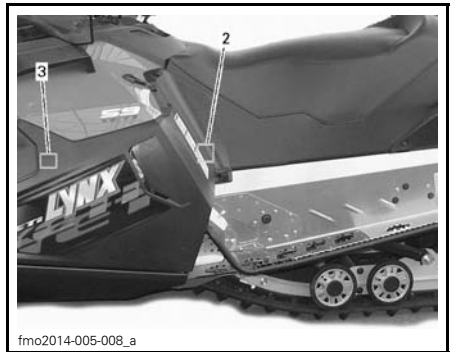
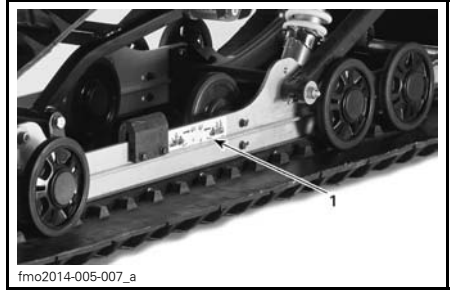

mmo2013-004-046_a

KRAFTSTOFFEINSPRITZDÜSEN; NUR E-TEC

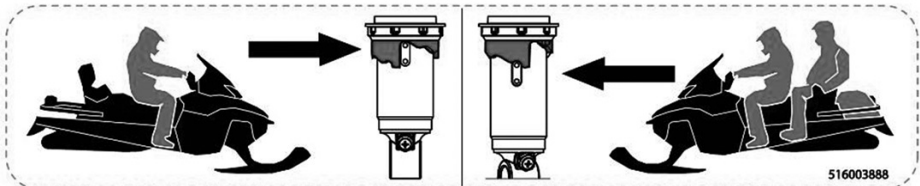

ETIKETT 1

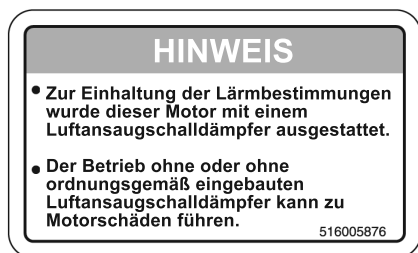

ETIKETT 2



ETIKETT 3

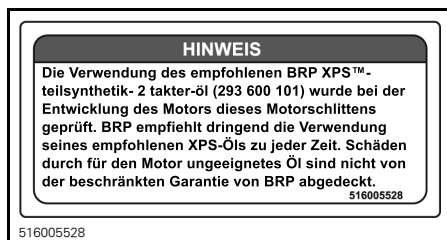

2-TEC- MODELLE

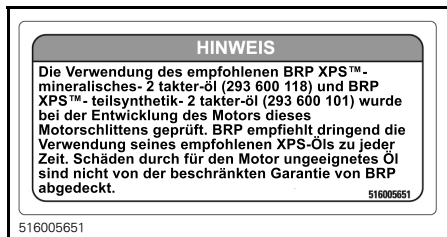

59 YETI 550

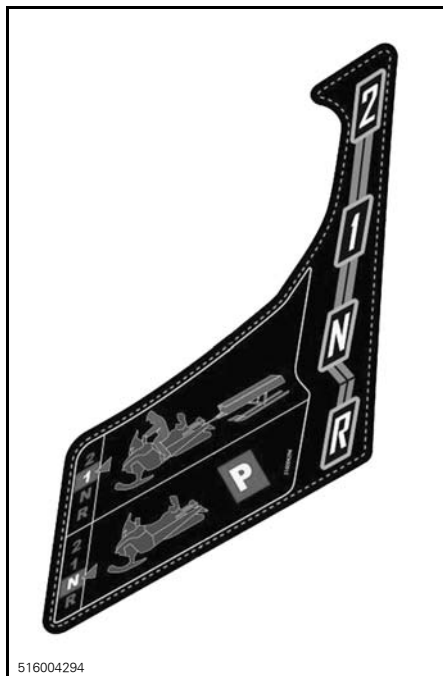

516004294

NÄHE SCHALTHEBEL



AUF DER KRAFTSTOFFTANKDECKEL

FAHRZEUG- INFORMATIONEN

BEDIENELEMENTE, INSTRUMENTE UND AUSSTATTUNG

HINWEIS: Einige Ausstattungsmerkmale treffen möglicherweise nicht auf Ihr Modell zu oder können optional sein.

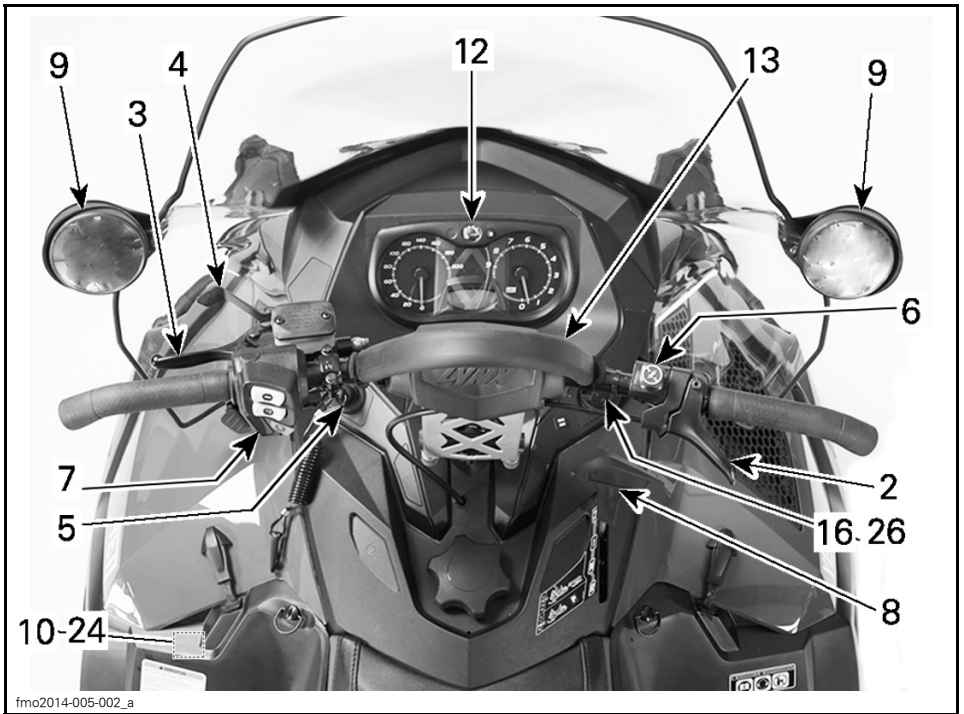

TYPICAL

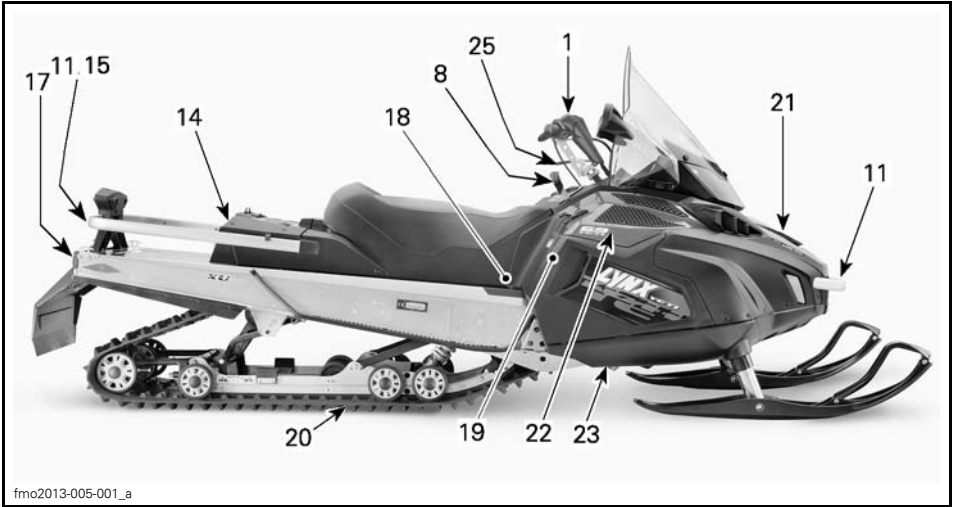

fmo2013-005-001_a

TYPICAL

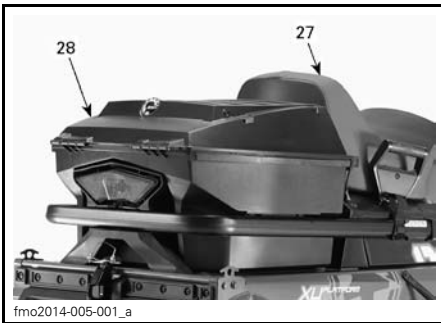

fmo2014-005-001_a

69 YETI® ARMY



fmo2014-005-004_a

69 YETI® ARMY

sich auch die Skier nach rechts oder links, um den Motorschlitten zu lenken.

! WARNUNG

Schnelles Rückwärtsfahren bei Kurvenfahrt könnte zum Verlust der Fahrzeugstabilität und -kontrolle führen.

2) Gashebel

Der Gashebel befindet sich rechts am Lenker.

Die Auslegung sieht eine Betätigung mittels Daumen vor. Beim Ziehen des Gashebels wird die Motordrehzahl erhöht. Wenn Sie ihn loslassen, sinkt die Motordrehzahl automatisch wieder auf die Leerlaufdrehzahl.

1) Lenker

Die Lenkung des Motorschlittens erfolgt mit dem Lenker. Wird der Lenker nach rechts oder links gedreht, drehen

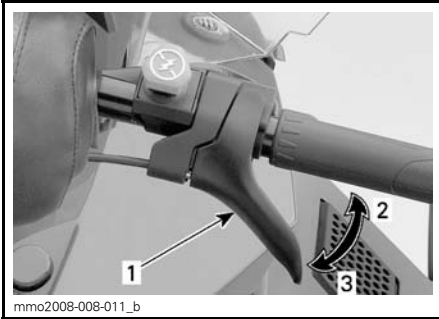

TYPISCH

1. Gashebel
2. Beschleunigen
3. Verlangsamen

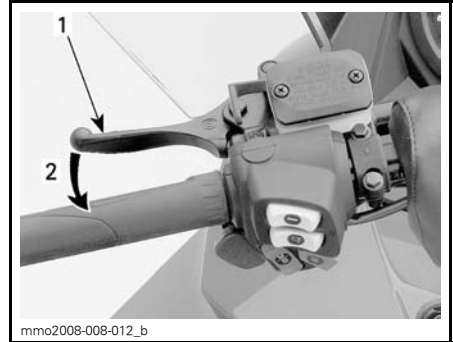

TYPISCH

1. Bremshebel
2. Bremsen

⚠️ WARNUNG

Überprüfen Sie vor dem Anlassen des Motors den Gashebel. Der Hebel muss nach dem Loslassen in seine Ruhestellung zurückkehren. Tritt dies nicht ein, dürfen Sie den Motor nicht starten.

3) Bremshebel

Der Bremshebel befindet sich links am Lenker.

Wenn Sie ihn drücken, wird die Bremse betätigt. Wenn er losgelassen wird, kehrt er automatisch wieder in seine Ruhestellung zurück. Die Bremswirkung ist proportional zum auf den Hebel ausgeübten Druck und abhängig von der Art des Geländes und der Schneedecke.

4) Standbrems-Hebel

Der Feststellbremshebel befindet sich links am Lenker.

Die Feststellbremse muss immer betätigt werden, wenn der Motorschlitten geparkt wird.

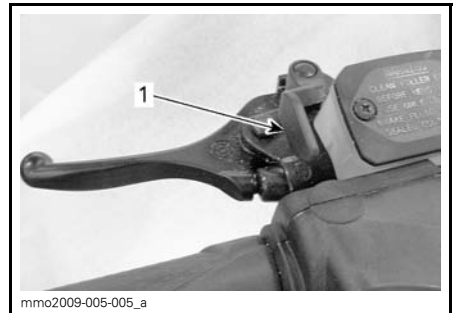

TYPISCH

1. Feststellbremsenhebel

⚠️ WARNUNG

Vergewissern Sie sich, dass die Feststellbremse vollständig gelöst ist, bevor Sie mit dem Motorschlitten anfahren. Wenn die Bremse während der Fahrt schleift, weil ständig Druck auf den Bremshebel ausgeübt wird, kann dies zu Schäden am Bremssystem führen, die Bremswirkung kann verloren gehen und/oder es kann zu einem Brand kommen.

Feststellbremse betätigen

Halten Sie die Bremse betätigt, arretieren Sie dann den Bremshebel mit dem Feststellbremshebel wie dargestellt.

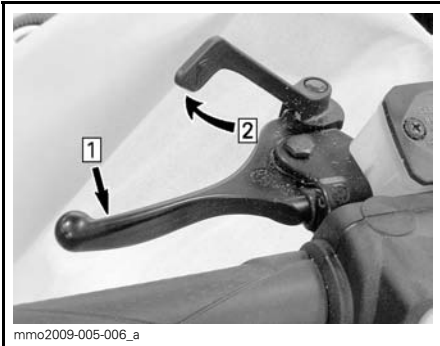
**TYPISCH — MECHANISMUS BETÄTIGEN**

Schritt 1: Herkömmliche Bremse betätigen und halten

Schritt 2: Bremshebel mithilfe des Feststellbremshebels arretieren

Feststellbremse lösen

Ziehen Sie den Bremshebel an. Der Feststellbremshebel kehrt automatisch wieder in seine Ausgangsstellung zurück. Lösen Sie die Feststellbremse immer vor der Fahrt.

5) Motor-aus-Schalter

Der Motor-aus-Schalter befindet sich links an der Konsole.

Die Kappe des Haltekabels muss einwandfrei am Motor-aus-Schalter einrasten, damit der Betrieb des Fahrzeugs möglich ist.

⚠️ WARNUNG

Befestigen Sie die Haltekabel-Öse stets an der Kleidung, bevor Sie den Motor starten.

Durch das Abziehen der Kappe des Haltekabels vom Motor-aus-Schalter wird der Motor ausgeschaltet.

D.E.S.S. (Digital kodierte Sicherheitssystem)**Modelle 600 ACE und 600 HO E-TEC**

Nach dem Starten des Motors sollten zwei kurze akustische Signale zu hören sein, wenn ein programmierter D.E.S.S.-Schlüssel (Kappe des Haltekabels) richtig an den Motor-aus-Schalter gedrückt wird und einrastet. Wenn ein anderes akustisches Signal zu hören ist, sehen Sie unter *ÜBERWACHUNGSSYSTEM* nach, um Informationen über D.E.S.S.-Störungs_codes zu erhalten.

Die Kappe des Haltekabels verfügt über einen integrierten D.E.S.S.-Schlüssel, der Ihnen bei der Verwendung mit Ihrem Motorschlitten die Sicherheit eines herkömmlichen Schlüssels bietet.

Der D.E.S.S.-Schlüssel enthält einen elektronischen Chip, auf dem permanent ein eindeutiger digitaler Code gespeichert ist.

Ihr Lynx-Vertragshändler hat das D.E.S.S. Ihres Motorschlittens zur Erkennung des D.E.S.S.-Schlüssels in der Kappe des Haltekabels programmiert um den Betrieb des Fahrzeugs zu ermöglichen.

Wird ein anderes Haltekabel ohne Programmierung des D.E.S.S. verwendet, startet der Motor zwar, erreicht jedoch

nicht die Drehzahl, die für das Einrücken der Antriebsriemenscheibe und die Bewegung des Fahrzeugs nötig ist. Vergewissern Sie sich, dass die Sicherheitsleine frei von Schmutz oder Schnee ist.

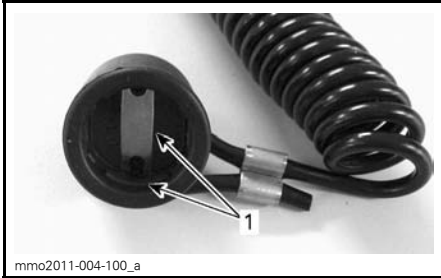

KAPPE DES HALTEKABELS
1. Frei von Schmutz oder Schnee

D.E.S.S. Flexibilität

Das D.E.S.S. Ihres Motorschlittens kann von Ihrem Lynx-Vertragshändler für bis zu acht verschiedene Schlüssel programmiert werden.

Wir empfehlen den Kauf von zusätzlichen Haltekabeln bei Ihrem Lynx-Vertragshändler. Wenn Sie mehr als einen Lynx-Motorschlitten mit D.E.S.S. besitzen, können alle von Ihrem Lynx-Vertragshändler so programmiert werden, dass auch die D.E.S.S.-Schlüssel des jeweils anderen Fahrzeugs akzeptiert werden.

6) Motor-Notausschalter

Der Motor-Notausschalter befindet sich rechts am Lenker.

Verwenden Sie den Motor-Notausschalter, um den Motor im Notfall auszuschalten.

Um den Motor auszuschalten, drücken Sie den Schalter hinunter (Stellung AUS).

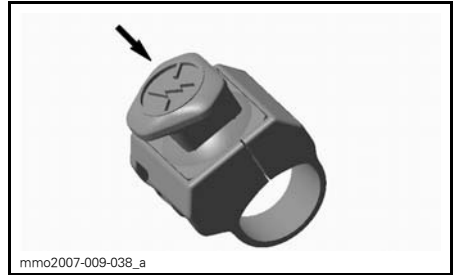

STELLUNG AUS

Zum Ermöglichen des Motorstarts muss sich der Schalter in der Stellung EIN (HERAUF) befinden.

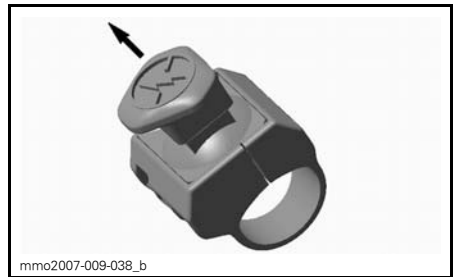

STELLUNG EIN

Alle Fahrer des Motorschlittens sollten sich mit der Funktion des Motor-Notausschalters vertraut machen, indem sie ihn mehrere Male beim ersten Ausflug und immer wieder danach zum Ausschalten des Motors benutzen. Diese Vorgehensweise zum Ausschalten des Motors wird so zu einer reflexartigen Handlung, und Sie sind in Notsituationen auf seine Verwendung vorbereitet.

⚠️ WARNUNG

Wurde der Schalter in einem durch eine mutmaßliche Störung verursachten Notfall benutzt, muss die Quelle der Störung ermittelt und beseitigt werden, bevor der Motor erneut gestartet wird. Wenden Sie sich hinsichtlich der Reparatur an einen Lynx-Vertragshändler.

7) Multifunktionsschalter

Der Multifunktionsschalter befindet sich links am Lenker.

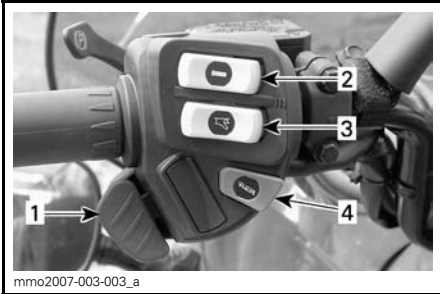

1. Abblendschalter
2. Schalter für Handgriffheizung
3. Schalter für beheizbaren Gashebel
4. Starttaste

Starttaste

Zum Starten des Motor drücken. Siehe *MOTORANLASSVERFAHREN* im Unterabschnitt *BETRIEBSANWEISUNGEN*.

Abblendschalter

Zum Wählen von Fern- oder Abblendlicht drücken. Bei laufendem Motor sind die Leuchten automatisch eingeschaltet.

Schalter für beheizbare Griffe

HINWEIS: Die beheizbaren Griffe werden über 2000 RPM aktiviert.

Wählen Sie die Schalterstellung gemäß der gewünschten Heizintensität, um Ihre Hände mit einer angenehmen Temperatur warm zu halten.

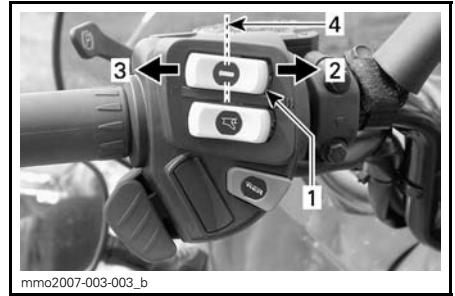

TYPISCH

1. Schalter für Handgriffheizung
2. Sehr warm
3. Warm
4. AUS

Schalter für beheizbaren Gashebel

HINWEIS: Der beheizbare Gashebel wird über 2000 RPM aktiviert.

Wählen Sie die Schalterstellung gemäß der gewünschten Heizintensität, um Ihren Daumen mit einer angenehmen Temperatur warm zu halten.

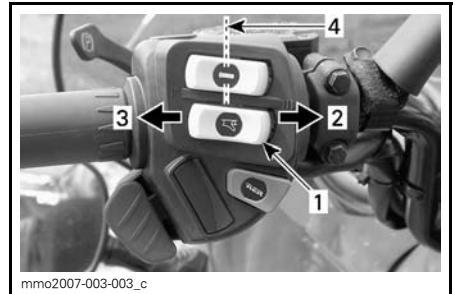

TYPISCH

1. Schalter für beheizbaren Gashebel
2. Sehr warm
3. Warm
4. AUS

8) Schalthebel

Wählen Sie mit diesem Hebel die Gänge. Das Getriebe verfügt über zwei Vorwärtsgänge, einen Rückwärtsgang und eine Leerlaufstellung.

Einzelheiten siehe *BETRIEB DES GETRIEBES* bei *BEDIENUNGSANWEISUNGEN*.

HINWEIS: Beim Schalten vom Leerlauf in den Rückwärtsgang muss der Schalthebelknopf nach unten gedrückt werden.

HINWEIS: Schalten Sie nicht, während sich das Fahrzeug bewegt.

9) Verstellbare Spiegel

Jeder Spiegel lässt sich durch vorsichtiges Drehen des Spiegelglases nach den Wünschen des Fahrers einstellen.

⚠️ WARNUNG

Machen Sie die Einstellungen, wenn das Fahrzeug auf einem sicheren Platz steht.

10) Werkzeugsatz

Zum Lieferumfang des Fahrzeugs gehört ein Werkzeugsatz mit Werkzeug für grundlegende Wartungsarbeiten.

Die Werkzeugsatz-Abstützung ist im Motorraum an der Scheibenabdeckung untergebracht.

ZUR BEACHTUNG Stellen Sie sicher, dass der Werkzeugsatz gut befestigt ist, um Kontakt mit dem Antriebsriemen und der Antriebsscheibe zu vermeiden.

Um die Werkzeugsatz-Abstützung von der Scheibenabdeckung zu entfernen, entriegeln Sie die Zunge unterhalb der Scheibenabdeckung und der Werkzeugsatz-Abstützung und ziehen Sie die Werkzeugsatz-Abdeckung nach vorn, um Sie zu lösen.



TYPISCH

1. Werkzeugsatz

11) Vorderer Stoßfänger und Trägerschiene

Kann genutzt werden, wenn der Motorschlitten manuell angehoben werden muss.

⚠️ VORSICHT Wenden Sie die richtigen Hebetekniken an und heben Sie vor allem aus Ihren Beinen heraus an. Versuchen Sie nicht, eines der Fahrzeugenden anzuheben, wenn es zu schwer für Sie ist. Verwenden Sie eine geeignete Hebevorrichtung oder holen Sie sich nach Möglichkeit Unterstützung, um die Hebelast aufzuteilen.



TYPISCH

1. Vorderer Stoßfänger



fmo2012-003-007_a

TYPISCH

1. Hintere Trägerschiene

ZUR BEACHTUNG Der Motorschlitten darf nicht an den Skiern gezogen oder angehoben werden.

12) Anzeigeeinstrument

⚠️ WARNUNG

Nehmen Sie am Multifunktions-Anzeigeeinstrument niemals während der Fahrt Einstellungen vor.

Beschreibung des Anzeigeeinstruments

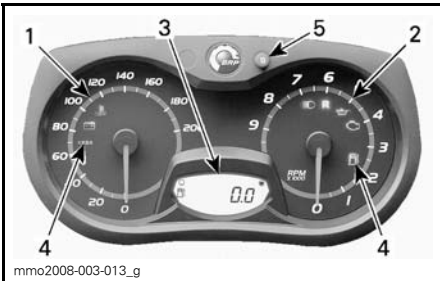

mmo2008-003-013_g

ANALOGES/DIGITALES ANZEIGEEINSTRUMENT (STANDARD)

1. Tachometer
2. Drehzahlmesser (RPM)
3. Digitales Display des Anzeigeeinstruments
4. Kontrollleuchten des Anzeigeeinstruments
5. Taste SET S" des Anzeigeeinstruments

HINWEIS: Das Anzeigeeinstrument ist werksseitig auf das traditionelle britische Maß- und Gewichtssystem eingestellt, aber es kann auf das metrische Einheitensystem umgestellt werden. Wenden Sie sich hierfür an einen Lynx-Vertragshändler.

1) Geschwindigkeitsmesser

Misst die Fahrzeuggeschwindigkeit (je nach Einstellung in Kilometern pro Stunde oder in Meilen pro Stunde).



mmo2008-003-014

LINKER BEREICH DES ANZEIGEEINSTRUMENTS

2) Drehzahlmesser (RPM)

Misst die Motordrehzahl pro Minute (RPM). Das Multiplizieren des Anzeigewerts mit 1000 ergibt die tatsächliche Umdrehungszahl.



mmo2008-003-019

RECHTER BEREICH DES ANZEIGEEINSTRUMENTS

3) Digitales Display

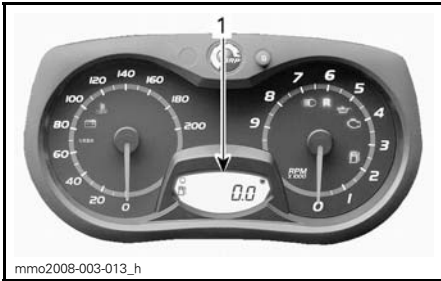

1. Digitales Display

- Anzeige der Schlüssel-Erkennungs-meldung
- Verschiedene Anzeigen nach Aus-wahl des Bedieners
- Aktivierung oder Veränderung ver-schiedener Funktionen oder Be-triebsmodi
- Anzeige von durchlaufenden Mel-dungen über Funktionsaktivierung oder Systemfehler
- Anzeige von Fehlercodes.

4) Kontrollleuchten und Meldungen

⚠️ WARNUNG

Nehmen Sie am Multifunktions-Anzeigeeinstrument niemals während der Fahrt Einstellungen vor, anderenfalls droht Kontrollverlust.



TYPISCH — KONTROLLLEUCHTEN

Das Multifunktionsdisplay wird für Folgendes verwendet:

- Anzeige der Willkommensmeldung beim Hochfahren

Informationen über die Kontrollleuchten entnehmen Sie der Tabelle unten. Einzelheiten über die Störungs-Kontrollleuchten erfahren Sie unter *ÜBERWACHUNGSSYSTEM*.

KONTROLLLEUCHE(N) EIN	AKUSTISCHES SIGNAL	BESCHREIBUNG
	4 kurze akustische Signale alle 5 Minuten	Zweitaktmotor: Einspritzölstand ist niedrig. Halten Sie das Fahrzeug an einer Stelle an, an der dies gefahrlos möglich ist, und befüllen Sie dann den Einspritzölbehälter. Viertaktmotoren: Niedriger Motoröldruck. Halten Sie das Fahrzeug an einer sicheren Stelle an und prüfen Sie dann den Ölstand. Befüllen Sie bis zum Sollfüllstand. Wenn der Ölstand dem Sollfüllstand entsprach, verwenden Sie das Fahrzeug nicht mehr und wenden Sie sich an einen Lynx-Vertragshändler.
	—	Niedriger Kraftstoffstand. Für den Kraftstoffstand wird nur noch ein (1) Balken angezeigt. Befüllen Sie den Kraftstofftank so bald wie möglich.
	Lange, sich langsam wiederholende akustische Signale	Rückwärtsgang ausgewählt.
	3 kurze akustische Signale	Rückwärtsgang wurde nicht eingelegt, erneut probieren.
	—	Das Fernlicht ist ausgewählt.

5) Taste SET (S)

Taste für die Steuerung, das Einstellen oder Zurückstellen des Multifunktionsdisplays des Anzeigeelements.

Für die Speicherung von Einstellungen ist das Laufen des Motors erforderlich.

Merkmale des Anzeigeelements

VERFÜGBARE ANZEIGEN IM NUMERISCHEN DISPLAY			
Funktionen	550F	600 HO E-TEC	600 ACE
A) Kilometerzähler	X	X	X
B) Tageskilometerzähler A" oder B"	N. V.	X	X
C) Fahrtstundenzähler	N. V.	X	X
D) Kraftstoffstand	X	X	X
E) E-TEC-Motorspeicherungsmodus	N. V.	X	N. V.

X = Ein X weist auf ein Standard-Ausstattungsmerkmal hin
 Opt = Ausstattungsmerkmal ist als Option erhältlich
 N. V. = nicht verfügbar

Wenn das Infocenter zuerst hochgefahren wird, erscheint auf dem numerischen Display die zuletzt ausgewählte Anzeige.

A) Kilometerzähler

Dieser Zähler zeichnet die gesamte gefahrene Distanz auf.

550F

Der Kilometerzähler wird im digitalen Display angezeigt.

Modelle 600 HO E-TEC und 600 ACE

Drücken Sie die Taste SET (S), um den Kilometerzähler-Modus auszuwählen.

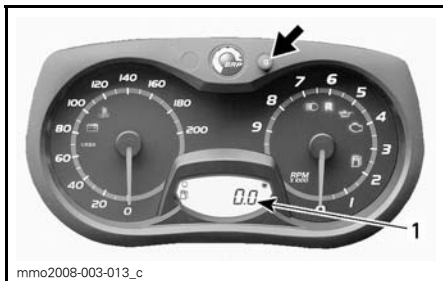

1. Modus Kilometerzähler (km/mi)

B) Tageskilometerzähler „A“ oder „B“

Tageskilometerzähler zeichnen die zurückgelegte Entfernung seit der Rücksetzung auf.

Drücken Sie die Taste SET (S), um den Modus Tageskilometerzähler (TRIP A/TRIP B) auszuwählen.

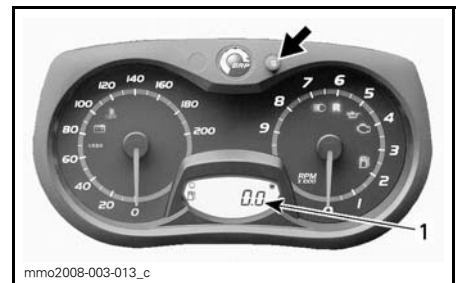

1. Modus Tageskilometerzähler (TRIP A/TRIP B)

Halten Sie die Taste SET (S) zum Zurückstellen gedrückt.

HINWEIS: Bei E-TEC-Modellen wird durch das Zurückstellen des Modus TRIP B auch die Anzeige KRAFTSTOFF-GESAMTVERBRAUCH zurückgestellt.

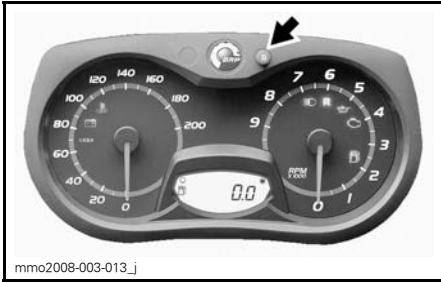

mmo2008-003-013_j

C) Fahrtstundenzähler

Zeichnet bei Aktivierung des Bordnetzes die Betriebsdauer des Fahrzeuges seit dem letzten Zurücksetzen auf.

Drücken Sie die Taste SET (S), um den Modus Fahrtstundenzähler (HrTRIP) auszuwählen.

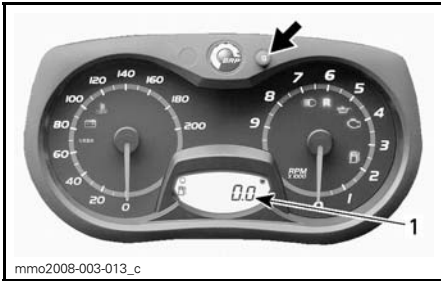

mmo2008-003-013_c

1. Modus Fahrtstundenzähler (HrTRIP)

Halten Sie die Taste SET (S) zum Zurückstellen gedrückt.

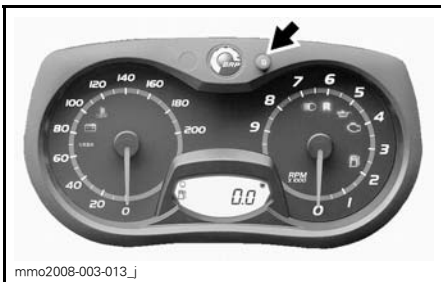

mmo2008-003-013_j

D) Kraftstoffstand

Die Balkenanzeige informiert fortlaufend über die Menge des verbleibenden Kraftstoffes im Kraftstofftank.

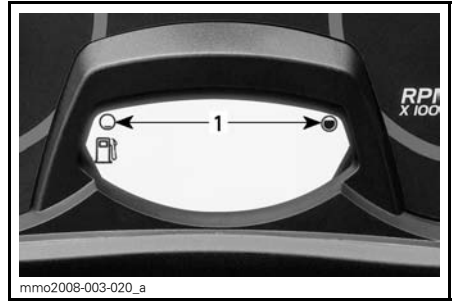

mmo2008-003-020_a

KRAFTSTOFFSTAND

1. Betriebsbereich

E) E-TEC-Motorspeicherungsmodus

Zeigt OIL an, wenn das Speicherungsmodusverfahren eingeleitet wird.

13) Lenkerbügel

Der Lenkerbügel soll dem Fahrer beim Fahren auf Neigungen Halt bieten.

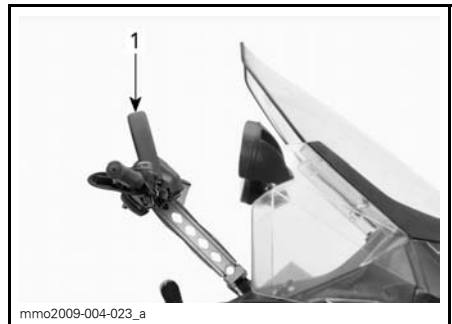

mmo2009-004-023_a

TYPISCH

1. Lenkerriemen

! WARNUNG

Dieser Riemen dient nicht zum Schleppen, Anheben oder zu anderen Zwecken als der vorübergehenden Nutzung als Haltegriff beim seitlichen Fahren am Abhang. Halten Sie stets mindestens eine Hand am Lenker.

14) Aufbewahrungsfach

Das Aufbewahrungsfach befindet sich hinter dem Fahrersitz.

! WARNUNG

Das Aufbewahrungsfach muss ordnungsgemäß arretiert sein und darf keine scharfen, schweren oder zerbrechlichen Gegenstände enthalten.

Ziehen Sie zum Öffnen des Deckels die Gummilasche seitwärts und halten Sie sie fest. Heben Sie dann die rechte Seite des Deckels oder des Mitfahrersitzes (falls verbaut) an.

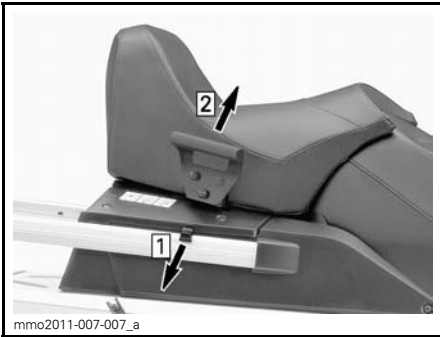

Schritt 1: Gummilasche ziehen
Schritt 2: Rechte Seite anheben

Zum Schließen des Deckels drücken Sie ihn bis zum Einrasten hinunter.

Wenn außerdem ein Mitfahrersitz montiert ist, haken Sie den Halteriem an die hintere Trägerschiene wie dargestellt.

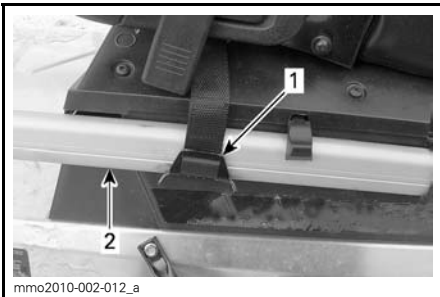

TYPISCH

1. Halteriem
2. Hintere Trägerschiene

! VORSICHT Wenn der Deckel bei montiertem Fahrersitz geschlossen wird, nehmen Sie eine Sicherung mit dem Halteriem vor.

15) Hinterer Gepäckträger

! WARNUNG

Alle Gegenstände auf dem hinteren Gepäckträger müssen richtig befestigt sein. Transportieren Sie keine zerbrechlichen Gegenstände. Zuviel Gewicht auf dem Gepäckträger kann das Lenkvermögen verringern.

! WARNUNG

Stets die Aufhängung entsprechend der Last einstellen. Die Kapazität dieses Trägers ist begrenzt. Die MAXIMALE Traglast beträgt 30 kg. Fahren Sie mit sehr niedriger Geschwindigkeit, wenn er beladen ist. Fahren Sie nicht mit hoher Geschwindigkeit über Geländebuckel.

16) 12-V-Steckdose

Nahe der Lenksäule befindet sich vorn eine 12-V-Steckdose.

An diese Steckdose kann ein elektrisches 12 V-Gerät angeschlossen werden.

17) Kupplung

Verwenden Sie die Zugvorrichtung zusammen mit einer Abschleppstange, um ein Zubehörgerät abzuschleppen.

Wenn ein Zubehörgerät mit dem Motorschlitten gezogen werden soll, halten Sie sich stets an die Herstellerhinweise.

HINWEIS: Informationen über die zulässige Anhängelast des Fahrzeugs siehe Aufkleber am Fahrzeug.

! WARNUNG

Ziehen Sie niemals ein Zubehörggerät mit einem Seil. Verwenden Sie immer eine starre Abschleppstange. Bei Benutzung eines Seils käme es zu einer Kollision zwischen dem Gegenstand und dem Motorschlitten und im Falle eines schnellen Bremsvorgangs oder beim Abwärtsfahren am Hang möglicherweise zum Umkippen.

J-förmige Anhängervorrichtung (europäische Modelle)

Einen Ausrüstungsgegenstand montieren

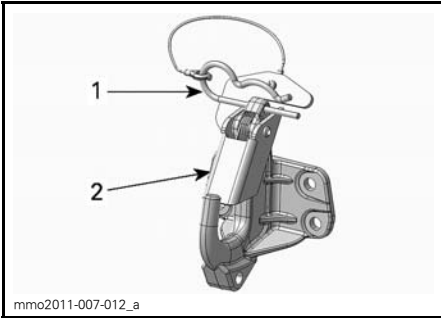

1. Haarnadel-Klemme
2. Sicherheitsklappe

1. Entfernen Sie die Haarnadel-Klemme.
2. Richten Sie die Zubehör-Anbauteil-Offnung auf den Haken der Anhängervorrichtung aus.
3. Drücken Sie mit dem Zubehör-Anbauteil die Sicherheitsklappe weg.
4. Sichern Sie die Sicherheitsklappe mit der Haarnadel-Klemme.

Einen Ausrüstungsgegenstand abmontieren

1. Entfernen Sie die Haarnadel-Klemme.

2. Schieben Sie die Sicherheitsklappe nach vorn, um das Zubehör-Anbauteil von der Anhängervorrichtung zu entfernen.
3. Nehmen Sie das Zubehör-Anbauteil ab.
4. Bringen Sie die Haarnadel-Klemme an.

18) Sicherungen

Das Bordnetz wird durch Sicherungen geschützt. Einzelheiten siehe *BORDNETZ*.

Der Sicherungskasten befindet sich auf der linken Seite des Fahrzeugs hinter dem Sitzbezug. Zum Erreichen des Sicherungskastens öffnen Sie die untere Seitenabdeckung und entfernen Sie dann links den unteren Sitzbezug seitwärts.

! VORSICHT Benutzen Sie keine Sicherung mit höherer Amperezahl, da dies zu schweren Schäden an elektrischen Komponenten und/oder zu einem Brand führen kann.

! WARNUNG

Wenn die Sicherung durchgebrannt ist, sollte vor dem Neustart der Grund dafür festgestellt und behoben werden. Wenden Sie sich hinsichtlich der Reparatur an einen LYNX Vertragshändler.



fmo2012-003-005

19) Rückholstarter-Griff

Hierbei handelt es sich um einen Startergriff mit automatischer Aufwicklung, der sich auf der rechten Seite des Motorschlittens hinter der Seitenabdeckung befindet. Zum Betätigen des Mechanismus ziehen Sie langsam am Griff, bis Sie einen Widerstand spüren. Ziehen Sie dann energisch und kraftvoll. Geben Sie den Griff langsam wieder frei.



fmo2012-003-021

20) Raupe

⚠️ WARNUNG

Versehen Sie niemals eine Raupe mit Spikes, die nicht für Spikes zugelassen ist. Das Anbringen von Spikes an einer nicht für Spikes vorgesehenen Raupe kann zu Rissen an oder vollständigem Zerreißen der Raupe und somit zu Personenschaden und Tod führen.

MODELL 550

Batterie

Die Batterie befindet sich in einem Aufbewahrungsfach unter dem Mitfahrersitz. Zum Erreichen der Batterie drücken Sie auf die Aussparungen der Batterieabdeckung auf beiden Seiten und nehmen Sie ab.



fmo2012-003-004

Wenden Sie sich vor dem Anbringen von geeigneten Spikes an eine dafür vorgesehene Raupe unbedingt an Ihren LYNX Motorschlitten-Vertragshändler. Er kann Ihnen Auskünfte über geeignete Spikes/Raupen und die jeweiligen Anwendungsgebiete geben.

BRP rät davon ab, einen Motorschlitten mit einem tiefen Stollenprofil mit hoher Geschwindigkeit über einen Pfad, auf dichtem Schnee oder Eis über einen längeren Zeitraum zu fahren.

Wenn sich dies allerdings nicht vermeiden lässt, reduzieren Sie zumindest Ihre Geschwindigkeit und fahren Sie nur eine kurze Distanz über die genannten Untergründe.

⚠ VORSICHT Das Fahren mit einer eben beschriebenen Raupe mit hoher Geschwindigkeit über einen Pfad, auf dichtem Schnee oder Eis setzt die Stollen größerer Belastung aus und führt zu übermäßiger Erhitzung. Um vorzeitigen Verschleiß und Beschädigung der Raupe zu vermeiden, reduzieren Sie zumindest Ihre Geschwindigkeit und fahren Sie nur eine kurze Distanz über die genannten Untergründe.

Allgemeine Anweisungen über die Wartung von Raupen siehe Unterabschnitte *RAUPE* und *RAUPENSPANNUNG UND -AUSRICHTUNG* im Abschnitt *WARTUNG* dieser Anleitung.

21) Haube

⚠ WARNUNG

Lassen Sie den Motor niemals bei abmontierter Haube laufen.

Entfernen der Haube

1. Entfernen Sie die oberen Seitenverkleidungen wie in diesem Unterabschnitt beschrieben.
2. Lösen Sie die Gummizuglemente auf beiden Seiten.



1. Gummizuglement

3. Schieben Sie die Haube nach vorn, um die Laschen aus ihren Aussparungen zu lösen.

Anbringen der Haube

1. Führen Sie die Laschen vorn und in der Mitte der Haube in die Aussparungen der unteren Wanne so ein, dass sie einrasten.

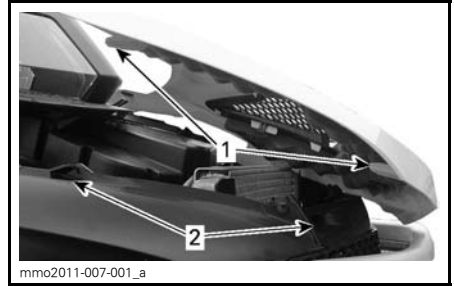

TYPISCH

1. *Hauben-Zungen*
 2. *Untere Wannenschlitze*
2. Schieben Sie die Haube in die Richtung der Scheinwerfer bis zum Anschlag.
 3. Haken Sie die Gummizuglemente fest.

22) Obere Seitenabdeckungen

⚠ WARNUNG

Lassen Sie den Motor bei geöffneten oder abmontierten Seitenabdeckungen nicht laufen.

Entfernen der oberen Seitenabdeckung

1. Lösen Sie das Gummizuglement.

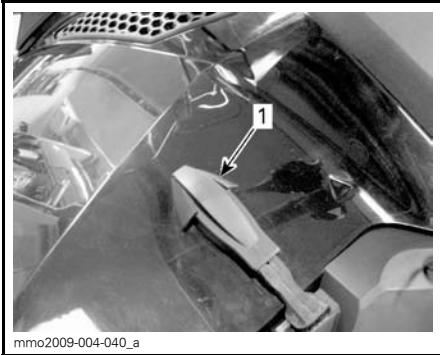

TYPISCH

1. Gummizugelement
2. Heben Sie den hinteren Teil der Abdeckung an, um die Kunststoffflasche von der Konsole zu lösen.
3. Schieben Sie die Verkleidung nach hinten.

Anbringen der oberen Seitenabdeckung

1. Führen Sie die unteren Zungen der Verkleidung in die unteren Wannenschlitze ein.

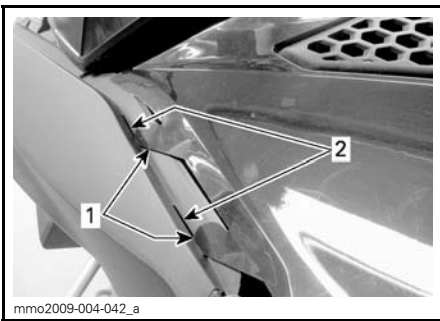

TYPISCH

1. Untere Zungen der Verkleidung
2. Untere Wannenschlitze
2. Haken Sie die oberen mittleren Zungen der Verkleidung an die Konsole.

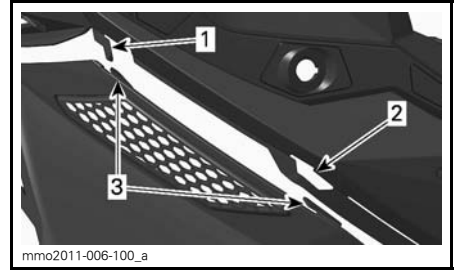

TYPISCH

1. Konsolen-Haken
2. Konsolen-Schlitz
3. Mittlere Zungen der Verkleidung
3. Führen Sie die hintere Zunge in den Konsolenschlitz ein.

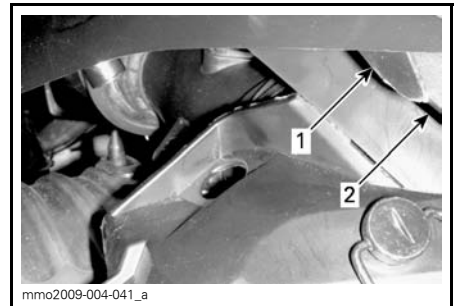

TYPISCH

1. Hintere Zunge
2. Konsolen-Schlitz
4. Haken Sie das Gummizugelement fest.

23) Untere Seitenabdeckungen

⚠️ WARNUNG

Lassen Sie den Motor bei geöffneten oder abmontierten Seitenabdeckungen nicht laufen.

Entfernen der unteren Seitenverkleidung

1. Entfernen Sie die obere Seitenabdeckung wie oben beschrieben.
2. Drehen Sie den Bügel zum Lösen um eine Viertelumdrehung gegen den Uhrzeigersinn.

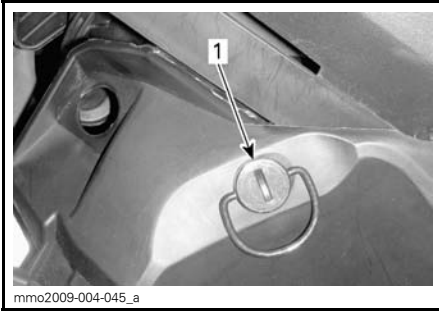

1. Klemme

- Halten Sie die Arretierungszunge eingedrückt und ziehen Sie dann die Zunge nach oben und hinten.



1. Arretierungszunge

Anbringen der unteren Seitenverkleidung

- Richten Sie die vorderen Zungen der Verkleidung auf die unteren Wannenschlitze aus.

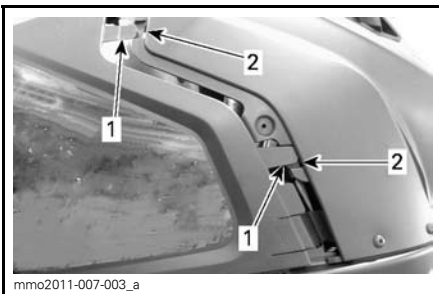

1. Vordere Zungen der Verkleidung
2. Untere Wannenschlitze

- Führen Sie die unteren Zungen der Verkleidung in die unteren Wannenschlitze ein.
- Schieben Sie die Verkleidung nach vorn.
- Führen Sie den Stift der Verkleidung in die Tunnelbohrung ein.

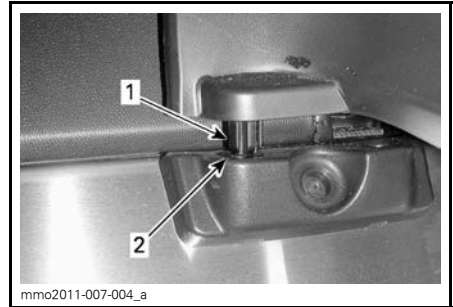

1. Stift der Verkleidung
2. Tunnelbohrung

- Drehen Sie die Klemme zum Arretieren um eine Viertelumdrehung im Uhrzeigersinn.

24) Antriebsriemenabdeckung

Ausbau der Antriebsriemenabdeckung

! WARNUNG

Betätigen Sie NIE den Motor:

- Ohne fest montierte Schilder und fest montierte Antriebsriemenabdeckung.
- wenn Haube und/oder Seitenwände geöffnet oder entfernt sind.

Versuchen Sie NIEMALS, bei laufendem Motor an einem beweglichen Teil Einstellungen vorzunehmen.

Entfernen Sie die Kappe des Haltekabels vom Motor-aus-Schalter.

Entfernen Sie die linken Seitenverkleidungen, siehe Verfahren in diesem Unterabschnitt.

Entfernen Sie den Arretierstift.

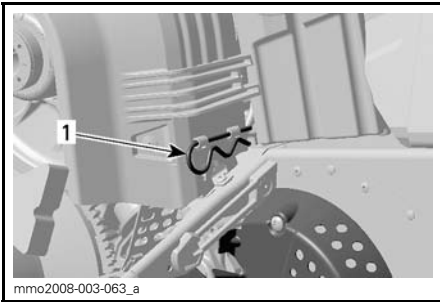

TYPISCH

1. Arretierstift

Heben Sie den hinteren Bereich der Antriebsriemenabdeckung hoch und lösen Sie ihn von den vorderen Zungen durch Schwenken der Abdeckung nach außen.

Einbau der Antriebsriemenabdeckung

Richten Sie beim Wiedereinbau der Antriebsriemenabdeckung die abgeflachte Seite so aus, dass sie zur Vorderseite des Motorschlittens zeigt.

Platzieren Sie den vorderen linken Schlitz der Antriebsriemenabdeckung über die längste Zunge.

Schwenken Sie die Abdeckung nach innen, um die kürzeste Zunge in den rechten Schlitz einzuführen.



1. Laschen

Positionieren Sie die Durchführung über die Haltestange.

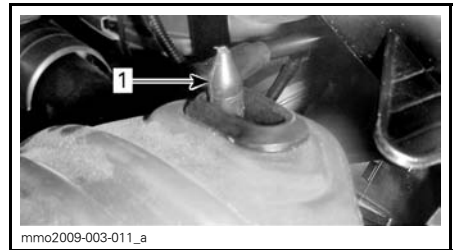

1. Haltestange

Legen Sie den hinteren Teil der Antriebsriemenabdeckung über die Aufnahme und sichern Sie ihn mit dem Arretierstift.

HINWEIS: Die Antriebsriemenabdeckung hat absichtlich etwas Übermaß, damit die Stifte und Halterungen unter Druck stehen. Dadurch werden übermäßige Vibrationen und Geräuschentwicklung vermieden. Es ist wichtig, dass diese Spannung beim Wiedereinbau beibehalten wird.

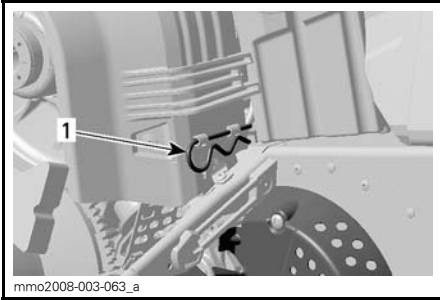

1. Arretierstift

25) Einstellvorrichtung des Lenkers

Das Modell 69 YETI verfügt über eine Lenkerschnelleinstellvorrichtung. Der Lenker lässt sich in 4 verschiedenen Stellungen arretieren.

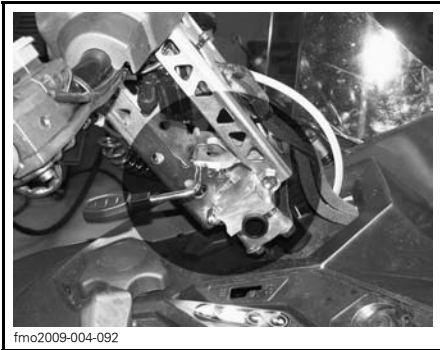

26) Starterklappenhebel

59 YETI 550

Anweisungen über die Verwendung entnehmen Sie dem Abschnitt *BETRIEBSANWEISUNGEN*.

Diese Vorrichtung ist ein Hebel mit 3 Positionen, der den Kaltstart erleichtert.

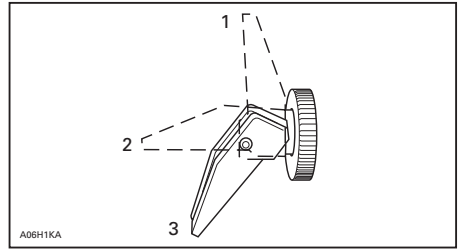

1. AUS
2. Stellung 2
3. Stellung 3

Motorstart bei kaltem Motor

HINWEIS: Betätigen Sie nicht den Gashebel, wenn der Choke aktiviert ist.

Bringen Sie den Choke in Position 3 und starten Sie den Motor. Bringen Sie den Hebel sofort nach dem Motorstart in die Stellung 2. Bewegen Sie den Starterklappenhebel nach einigen Sekunden (maximal 10 Sekunden) auf AUS.

HINWEIS: Bei sehr kalter Witterung, unter -20°C , müssen Sie möglicherweise die Starterklappe mehrmals zwischen AUS und Stellung 1 hin- und herkippen, nachdem der Motor angesprungen ist.

Motorstart bei warmem Motor

Starten Sie den Motor, ohne den Choke zu betätigen. Wenn der Motor nach zweimaligem Ziehen am Startgriff oder nach zwei Startversuchen (von je 5 Sekunden) mit dem elektrischen Anlasser nicht anspringt, bringen Sie den Starterklappenhebel in die Stellung 2. Starten Sie den Motor, ohne den Gashebel zu betätigen. Bewegen Sie den Starterklappenhebel sofort nach dem Motorstart auf AUS.

27) Mitfahrersitz (1+1)

69 YETI ARMY

⚠️ WARNUNG

Jeder Mitfahrer muss in der Lage sein, sich im Sitzen jederzeit mit den Füßen fest auf den Fußstützen abzustützen und mit den Händen an den Haltegriffen festzuhalten. Die Beachtung dieser körperlichen Kriterien ist wichtig, um sicherzustellen, dass der Beifahrer sicher sitzt und um die Gefahr eines Abwurfs zu verringern.

Entfernen des Mitfahrersitzes

Um den Mitfahrersitz zu entfernen, gehen Sie wie folgt vor:

1. Lösen Sie den Zubehöranschluss.

HINWEIS: Der Anschluss befindet sich auf der linken Seite des Aufbewahrungsfachs.



1. Zubehöranschluss

2. Montieren Sie den Gummistopfen auf den Anschluss.
3. Drücken Sie auf die Verschlusslasche und heben Sie den hinteren Teil des Sitzes an.

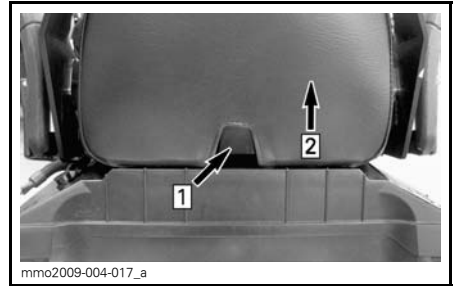

Schritt 1: Auf Lasche drücken

Schritt 2: Hinteren Teil des Sitzes anheben

4. Schieben Sie den Sitz nach hinten und legen Sie ihn zur Seite.

Anbringen des Mitfahrersitzes

Um den Mitfahrersitz anzubringen, gehen Sie wie folgt vor:

1. Legen Sie den Mitfahrersitz nach vorn zeigend auf den Deckel des Aufbewahrungsfachs.
2. Neigen Sie den Mitfahrersitz etwas nach vorn und hängen Sie beide Sitzhaken in die Aussparungen am Deckel des Aufbewahrungsfachs ein.

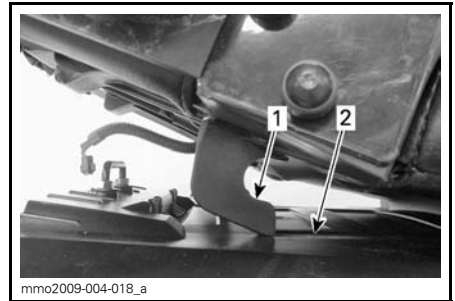

1. Sitzhaken

2. Aussparung

3. Schieben Sie den Mitfahrersitz in Richtung des Fahrersitzes und drücken Sie den hinteren Teil fest nach unten, damit der Mitfahrersitz in der für ihn vorgesehenen Stellung arretiert wird.

HINWEIS: Dabei muss ein eindeutiges Einrasten spürbar sein. Vergewissern Sie sich, dass der Sitz fest arretiert ist, indem Sie an ihm ziehen.

! WARNUNG

Stellen Sie vor jeder Fahrt sicher, dass der Sitz fest arretiert ist.

4. Bringen Sie den Zubehöranschluss an.

28) Aufbewahrungsfach

69 YETI ARMY

Öffnen/Schließen des Aufbewahrungsfachs

Zum Öffnen des Aufbewahrungsfachs lösen Sie die beiden Gummizug Elemente und heben dann den Deckel heraus.



1. Gummizug Element

Zum Schließen drücken Sie den Deckel hinunter, um die Deckelstifte in die Durchführungen des Fachs einzuführen. Bringen Sie die Gummizug Elemente an.

Ausbau/Einbau des Aufbewahrungsfachs

Um das Aufbewahrungsfach vom Fahrzeug zu entfernen, öffnen Sie den Deckel und entfernen Sie die vier Schrauben, die das Aufbewahrungs-

fach am hinteren Gepäckträger befestigen. Bewahren Sie die Schrauben für das Anbringen auf.



IN DEM AUFBEWAHRUNGSFACH

1. Halteschraube

Vergewissern Sie sich vor dem Anbringen des Aufbewahrungsfachs, dass die Tunnelfläche sauber ist. Platzieren Sie das Aufbewahrungsfach zwischen den Schienen des hinteren Gepäckträgers.

Befestigen Sie das Aufbewahrungsfach mithilfe der vier Schrauben. Ziehen Sie sie mit $10 \text{ N} \cdot \text{m} \pm 1 \text{ N} \cdot \text{m}$ an.

KRAFTSTOFF

Anforderungen an den Kraftstoff

ZUR BEACHTUNG Verwenden Sie stets frisches Benzin. Benzin oxidiert und dies führt zu einer sinkenden Oktanzahl, flüchtigen Stoffen und der Bildung von Gummi- und Lackablagerungen, welche die Kraftstoffanlage schädigen können.

Das Alkohol-/Kraftstoffgemisch variiert je nach Land und Region. Ihr Fahrzeug ist so konzipiert, dass es mit den empfohlenen Kraftstoffen betrieben werden kann. Beachten Sie jedoch Folgendes:

- Die Verwendung von Kraftstoff mit einem Alkoholgehalt, der über dem in den behördlichen Vorschriften festgehaltenen liegt, ist nicht ratsam und kann bei den Komponenten der Kraftstoffanlage zu folgenden Problemen führen:
 - Zu Anlass- und Bedienungsproblemen.
 - Zu einer Verschlechterung der Gummi- oder Kunststoffteile.
 - Zu einer Korrosion der Metallteile.
 - Zu Schäden an den internen Motorteilen.
- Kontrollieren Sie häufig auf das Vorhandensein von Kraftstoffleckagen oder anderen Systemabnormalitäten, wenn Sie einem höheren Alkoholgehalt im Benzin vermuten, als gemäß den aktuellen behördlichen Vorschriften zulässig.
- Alkohol-/Kraftstoffgemische ziehen Feuchtigkeit an und halten sie, was zu einer Kraftstoffphasen-Trennung und somit zu Problemen mit der Motorleistung oder Motorschäden führen kann.

Empfohlener Kraftstoff

Verwenden Sie unverbleites Benzin mit MAXIMAL 10 % Ethanol. Das Benzin muss die folgenden Mindestoktanforderungen erfüllen.

KRAFTSTOFFTYP	MOTOR	MINDESTOKTANZAHL
Kraftstoff mit bis zu MAXIMAL 10 % Ethanol	550F 600 HO E-TEC 600 ACE	95 E10

ZUR BEACHTUNG Verwenden Sie die richtige Oktanzahl und den richtigen Kraftstofftyp. Experimentieren Sie niemals mit anderen Kraftstoffen. Die Verwendung von ungeeignetem Kraftstoff kann Beschädigungen des Motors oder Kraftstoffsystems nach sich ziehen.

Frostschutzzusätze im Kraftstoff

Bei der Verwendung von sauerstoffangereicherter Kraftstoff sind zusätzliches Frostschutzmittel für die Benzinleitung oder wasserabsorbierende Zusatzstoffe nicht erforderlich und sollten nicht verwendet werden.

Wenn nicht mit Sauerstoff angereicherter Kraftstoff verwendet wird, kann ein Frostschutzmittel auf Isopropylbasis für die Kraftstoffleitung verwendet werden. Dabei werden 150 ml Frostschutzmittel für die Kraftstoffleitung zu 40 Liter Benzin hinzugefügt.

Diese Vorsichtsmaßnahme soll das Risiko von Frost in den Vergasern oder in anderen Kraftstoffkomponenten verringern, wodurch es unter bestimmten Umständen zu schweren Schäden am Motor kommen kann

HINWEIS: Verwenden Sie nur methyhydratfreies Frostschutzmittel für die Kraftstoffleitung.

Betankungsverfahren

Schrauben Sie den Deckel ab, um zu tanken, und schrauben Sie ihn danach wieder fest auf.

⚠️ WARNUNG

- Schalten Sie vor dem Betanken immer den Motor aus. Öffnen Sie den Tankdeckel langsam.
- Wenn Sie einen Druckausgleich beim Öffnen bemerken (ein Pfeifton ist beim Lösen des Tankdeckels zu hören), lassen Sie das Fahrzeug überprüfen und/oder reparieren, bevor Sie es wieder in Betrieb nehmen.
- Kraftstoff ist entzündlich und unter bestimmten Bedingungen hochexplosiv.
- Verwenden Sie zum Kontrollieren des Kraftstoffstands niemals eine offene Flamme.
- In der Nähe sollte keinesfalls geraucht oder mit Flammen oder Funken hantiert werden.
- Arbeiten Sie immer in einem gut belüfteten Bereich.
- Befüllen Sie den Tank erst dann vollständig, wenn sich das Fahrzeug in einer warmen Umgebung befindet. Mit steigender Temperatur dehnt sich der Kraftstoff aus und kann überlaufen.
- Wischen Sie verschütteten Kraftstoff immer vom Fahrzeug ab.

HINWEIS: Setzen oder lehnen Sie sich nicht auf den Sitz, wenn der Kraftstofftankdeckel nicht richtig aufgeschraubt ist.

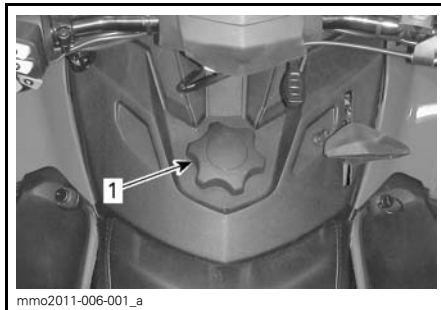

1. Kraftstofftankdeckel

EINSPRITZÖL (550F UND 600 HO E-TEC)

Empfohlenes Einspritzöl

EMPFOHLENES EINSPRITZÖL			
MOTOREN	XPS-EIN- SPRITZÖL (T/N 619 590 100)	XPS-TEIL- SYNTHE- TIK-2-TAKTER-ÖL (T/N 619 590 103)	XPS-SYNTHETIK- 2-TAKTER-ÖL (T/N 619 590 106)
550F	✓	✓	✓
600 HO E-TEC		✓	✓

ZUR BEACHTUNG Die Verwendung des empfohlenen BRP XPS™-Öls wurde bei der Entwicklung des Motors dieses Motorschlittens geprüft. BRP empfiehlt dringend die Verwendung seines empfohlenen XPS-Öls zu jeder Zeit. Schäden durch für den Motor ungeeignetes Öl sind nicht von der beschränkten Garantie von BRP abgedeckt.

ZUR BEACHTUNG Prüfen Sie den Füllstand bei jedem Tankvorgang und füllen Sie Öl nach.

Überprüfung des Einspritzölstands

Der Einspritzölbehälter befindet sich hinter der rechten Seitenverkleidung. Das Öffnungsverfahren wird unter *BEDIENELEMENTE, INSTRUMENTE UND AUSSTATTUNG* beschrieben.

Achten Sie stets darauf, dass sich eine hinreichende Menge empfohlenen Einspritzöls im Einspritzölbehälter befindet.

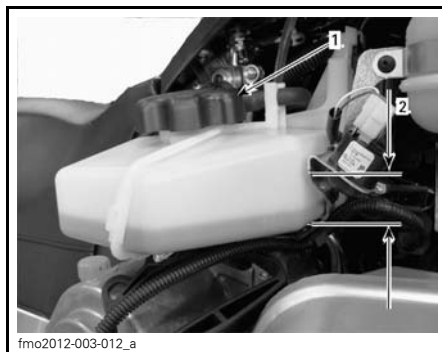

TYPISCH

1. Öleinspritzbehälter
2. Füllstandsmarkierungen (1/4, 1/2, 3/4)

ZUR BEACHTUNG Prüfen Sie den Füllstand bei jedem Tankvorgang und füllen Sie Öl nach.

Hinzufügen von Einspritzöl

Entfernen Sie den Deckel des Einspritzölbehälters.

Füllen Sie Einspritzöl ein. Füllen Sie nicht zu viel ein.

Schrauben Sie den Deckel wieder auf und ziehen Sie ihn fest.

ZUR BEACHTUNG Verwechseln Sie nicht den Ölbehälterdeckel mit dem Kraftstofftankdeckel.

! WARNUNG

Wischen Sie verschüttetes Öl immer ab. Öl ist hoch entzündlich, wenn es erhitzt wird.

EINFahrZEIT

Betrieb während der Einfahrzeit

Dieses Fahrzeug erfordert eine Einfahrzeit von 10 Betriebsstunden oder 500 km.

Nach der Einfahrzeit sollte das Fahrzeug von einem Lynx-Vertragshändler überprüft werden. Siehe Abschnitt *WARTUNG*.

MOTOR

Während der Einfahrzeit:

- Vermeiden Sie ausgedehnte Vollgasfahrten.
- Vermeiden Sie anhaltende Beschleunigungsvorgänge.
- Vermeiden Sie ausgedehnte Dauergeschwindigkeitsfahrten.
- Vermeiden Sie Motorüberhitzung.

Kurzzeitige Beschleunigungen und Geschwindigkeitsveränderungen tragen jedoch zu einem guten Einfahren bei.

Während der ersten Einfahrstunden regelt das Motormanagementsystem einige Motorparameter, wodurch die Motorleistung geringfügig reduziert wird.

E-TEC-Modelle

Während einer vorbestimmten Periode regelt das Motormanagementsystem einige Motorparameter.

Die Dauer basiert auf dem Kraftstoffvolumen. Es dauert ungefähr zwei Kraftstofftankfüllungen, bis das Einfahren vollzogen ist.

Während dieser Periode gilt Folgendes:

- Motorleistung und -verhalten sind nicht optimal.
- Kraftstoff- und Ölverbrauch sind höher.

Nur 550er-Motor

Um einen zusätzlichen Schutz während der Einfahrphase zu gewährleisten, sollten 500 ml des empfohlenen Einspritzöls der ersten vollen Kraftstofftankfüllung zugegeben werden. Lassen Sie die Zündkerzen nach dem Einfahren des Motors reinigen.

Antriebsriemen

Ein neuer Antriebsriemen erfordert ein Einfahren von 50 km.

Während der Einfahrzeit:

- Vermeiden Sie starkes Beschleunigen und Bremsen.
- Vermeiden Sie das Ziehen von Lasten.
- Vermeiden Sie das Fahren mit hoher Dauergeschwindigkeit.

BETRIEBSANLEITUNGEN

Motoranlassverfahren

Vorgehen

1. Betätigen Sie die Feststellbremse.
2. Überprüfen Sie erneut die Funktion des Gashebels.
3. Setzen Sie Ihren Helm auf.
4. Stellen Sie sicher, dass die Kappe des Haltekabels am Motor-aus-Schalter angebracht ist und dass das Kabel an einer Öse an der Kleidung befestigt ist.
5. Vergewissern Sie sich, dass der Motor-Notausschalter sich in der Stellung EIN (aufwärts) befindet.
6. Durch Drücken des START-Knopfes wird der elektrische Anlasser aktiviert und startet der Motor. Lassen Sie den Knopf sofort los, sobald der Motor angesprungen ist.

! WARNUNG

Drücken Sie beim Starten des Motors niemals den Gashebel.

ZUR BEACHTUNG Benutzen Sie den elektrischen Starter keinesfalls länger als jeweils 10 Sekunden. Zwischen den einzelnen Anlasszyklen sollten Ruhepausen von mindestens 30 Sekunden eingelegt werden, damit der elektrische Anlasser sich abkühlen kann.

7. Lösen Sie die Feststellbremse.

HINWEIS: Lösen Sie bei einem Kaltstart nicht die Feststellbremse. Führen Sie das **AUFWÄRMEN DES FAHRZEUGS** wie unten erklärt durch.

Start im Notfall

600 ACE-Modelle

Versuchen Sie nicht, einen Notfall-Anlassvorgang durchzuführen. Lassen Sie die Batterie aufladen oder austauschen.

Modelle 550F und 600 HO E-TEC

Wenn der Anlasser nicht funktioniert und Sie die folgenden Schritte des **MO-TORANLASSVERFAHRENS** durchgeführt haben, starten Sie den Motor mit dem Rückholstarter oder der Notfallleine wie folgt:

Starten mit einer Notfall-Startleine

Der Motor kann mit der Notfall-Startleine aus dem Werkzeugsatz gestartet werden. Gehen Sie wie folgt vor:

1. Entfernen Sie die Antriebsriemenabdeckung.

! WARNUNG

Wickeln Sie sich die Startleine nicht um Ihre Hand. Halten Sie die Startleine nur am Handgriff. Lassen Sie den Motorschlitten nur über die Antriebsriemenscheibe an, wenn es sich um eine echte Notsituation handelt. Lassen Sie den Motorschlitten sobald wie möglich reparieren.

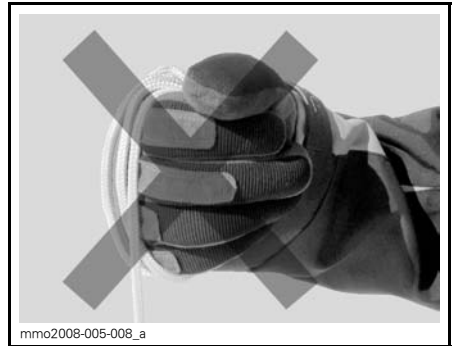

2. Befestigen Sie ein Ende der Notfall-Startleine am Startgriff.

HINWEIS: Der Zündkerzenschlüssel kann als Notfall-Startgriff dienen.

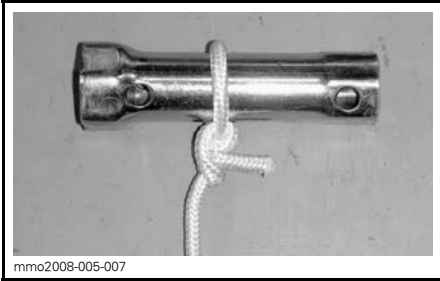

3. Befestigen Sie das andere Ende der Notfall-Startleine an der Starterklemme aus dem Werkzeugsatz.

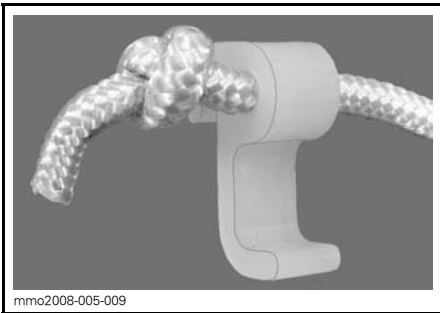

4. Haken Sie die Klemme an der Antriebsriemenscheibe ein.

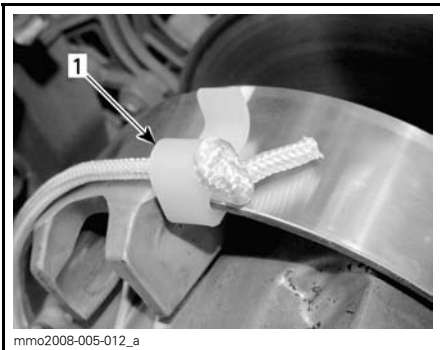

1. Einbauort der Klemme

5. Wickeln Sie die Leine fest um die Antriebsriemenscheibe. Beim Ziehen muss sich die Riemenscheibe entgegen dem Uhrzeigersinn drehen.

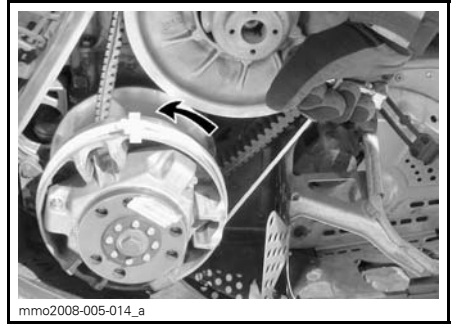

6. Ziehen Sie das Seil mit einem schnellen, kräftigen Zug, so dass das Seil von der Antriebsriemenscheibe los kommt.

⚠️ WARNUNG

Wenn Sie den Motorschlitten in einer Notsituation mithilfe der Antriebsriemenscheibe starten, bringen Sie die Antriebsriemenabdeckung nicht wieder an, sondern kehren Sie langsam zurück, um den Motorschlitten reparieren zu lassen.

Vergasermotor-Anlassverfahren (550er-Modell)

Vorgehen

1. Überprüfen Sie erneut die Funktion des Gashebels.
2. Stellen Sie sicher, dass die Kappe des Haltekabels (DESS-Schlüssel) aufgesteckt wurde und dass das Kabel an einer Öse an der Kleidung befestigt ist.
3. Stellen Sie sicher, dass der Notauschalter in der Stellung EIN steht.
4. Betätigen Sie den Choke der Temperatur entsprechend wie unten erklärt.

Verwendung des Chokes

Kaltstart bei Temperaturen unter -10°C

HINWEIS: Betätigen Sie nicht den Gashebel, wenn der Choke aktiviert ist.

Bringen Sie den Choke in Position 3.

HINWEIS: Lassen Sie den Motor nach dem Starten mit schneller Leerlaufdrehzahl warmlaufen, bis die Motordrehzahl sinkt. Schließen Sie dann die Starterklappe, um für das richtige Kraftstoff-Luft-Gemisch zu sorgen.

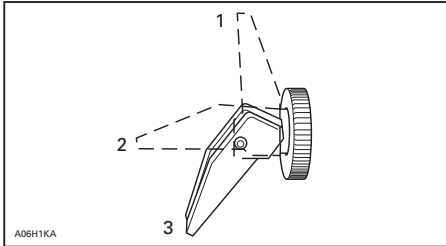

1. AUS
2. Stellung 2
3. Stellung 3

Kaltstart bei Temperaturen über -10°C

Bringen Sie den Choke in Position 2.

HINWEIS: Schließen Sie nach dem Starten des Motors den Choke, um für das richtige Kraftstoff-Luft-Gemisch zu sorgen.

Motorstart bei warmem Motor

Starten Sie den Motor, ohne den Choke zu betätigen. Wenn der Motor nach zweimaligem Ziehen am Startgriff oder nach zwei Startversuchen (von je 5 Sekunden) mit dem elektrischen Anlasser nicht anspringt, bringen Sie den Starterklappenhebel in die Stellung 2. Starten Sie den Motor, ohne den Gashebel zu betätigen. Bewegen Sie den Starterklappenhebel sofort nach dem Motorstart auf AUS.

Warmlaufenlassen des Fahrzeugs

Vor jeder Fahrt muss das Fahrzeug wie folgt warmlaufen:

1. Starten Sie den Motor wie unter *MOTORANLASSVERFAHREN* oben beschrieben.
 2. Warten Sie eine Minute bis zwei Minuten, damit sich der Motor im Leerlauf aufwärmen kann.
- HINWEIS:** Es wird nicht empfohlen, den Motor länger als 10 Minuten im Leerlauf laufen zu lassen.
3. Lösen Sie die Feststellbremse.
 4. Geben Sie soviel Gas, dass die Antriebsriemenscheibe einrückt. Fahren Sie während der ersten zwei oder drei Minuten mit niedriger Geschwindigkeit.

ZUR BEACHTUNG Wenn sich das Fahrzeug beim Gasgeben nicht bewegt, schalten Sie den Motor aus, entfernen Sie die Kappe des Haltekabels vom Motor-aus-Schalter und führen Sie Folgendes durch.

- Prüfen Sie, ob die Skier am Boden festklemmen. Heben Sie jeweils einen Ski am Griff an und senken Sie ihn dann wieder ab.
- Prüfen Sie, ob die Raupe am Boden festklemmt. Heben Sie das Heck des Motorschlittens an, um die Raupe vom Boden zu lösen, und senken Sie das Heck dann wieder ab.
- Prüfen Sie die hintere Aufhängung auf Ansammlung von festem Schnee oder Eis, der/das zu Beeinträchtigungen der sich drehenden Raupe führen könnte. Reinigen Sie den Bereich.

⚠ VORSICHT Wenden Sie die richtigen Hebetekniken an und heben Sie vor allem aus Ihren Beinen heraus an. Versuchen Sie nicht, eines der Fahrzeugenden anzuheben, wenn es zu schwer für Sie ist.

⚠️ WARNUNG

Stellen Sie sicher, dass die Kappe des Haltekabels entfernt ist, bevor Sie sich vor das Fahrzeug stellen, sich der Raupe oder Komponenten der hinteren Aufhängung nähern.

HINWEIS: Bei E-TEC-Modellen wird die Aufwärmung elektronisch geregelt. Während dieser Periode (bis zu 10 Minuten je nach Umgebungstemperatur) ist die Motordrehzahl begrenzt.

Betrieb des Getriebes**ZUR BEACHTUNG**

- Legen Sie beim Ziehen einer Last stets den 1. Gang ein.
- Schalten Sie beim Parken immer in die Leerlaufstellung (N).
- Halten Sie das Fahrzeug vollständig an und halten Sie die Bremse gedrückt, bevor Sie in den oder aus dem Rückwärtsgang schalten. Warten Sie, bis das Alarmsignal für den Rückwärtsgang ertönt, bevor Sie Gas geben.

Leerlauf

Wenn das Getriebe in die Leerlaufstellung (N) geschaltet wird, wird die Kraftübertragung zur Raupe unterbrochen.

Schalten in den Rückwärtsgang

Gehen Sie zum Einlegen des Rückwärtsganges wie folgt vor:

1. Halten Sie das Fahrzeug an.
2. Ziehen Sie die Bremse an und halten Sie sie angezogen.
3. Legen Sie mit dem Schalthebel, während der Motor im Leerlauf läuft, den Rückwärtsgang (R) ein.

HINWEIS: Beim Schalten vom Leerlauf in den Rückwärtsgang muss der Schalthebelknopf nach unten gedrückt werden.

4. Betätigen Sie vorsichtig den Gashebel.

⚠️ WARNUNG

Die Geschwindigkeit im Rückwärtsgang ist nicht begrenzt. Fahren Sie stets vorsichtig, da das Fahrzeug bei schneller Rückwärtsfahrt instabile Fahreigenschaften aufweisen kann. Bleiben Sie stets sitzen. Vergewissern Sie sich vor dem Rückwärtsfahren, dass die Spur hinter dem Fahrzeug frei von Hindernissen und Zuschauern ist.

Schalten in den Vorwärtsgang

Es stehen zwei Vorwärtsgänge zur Verfügung.

Gehen Sie zum Einlegen eines Vorwärtsganges wie folgt vor:

1. Halten Sie das Fahrzeug an.
2. Ziehen Sie die Bremse an und halten Sie sie angezogen.
3. Legen Sie mit dem Schalthebel, während der Motor im Leerlauf läuft, den 1. Vorwärtsgang (1) oder den 2. Vorwärtsgang (2) ein.
4. Betätigen Sie vorsichtig den Gashebel.

HINWEIS: Schalten Sie nicht, während sich das Fahrzeug bewegt: Wenn Sie vom 1. in den 2. Gang oder umgekehrt schalten oder wenn Sie in den Rückwärtsgang schalten, muss das Fahrzeug stehen (das Fahrzeug darf sich nicht bewegen und der Motor muss sich im Leerlauf drehen).

Abschalten des Motors

Lassen Sie den Gashebel los und warten Sie, bis der Motor wieder seine Leerlaufdrehzahl erreicht hat.

Schalten Sie den Motor mithilfe des Motor-Notausschalters oder durch Abziehen der Kappe des Haltekabels vom Motor-aus-Schalter aus.

⚠️ WARNUNG

Ziehen Sie stets die Kappe des Haltekabels vom Motor-aus-Schalter ab, wenn das Fahrzeug nicht in Gebrauch ist, um versehentliches Starten des Motors, Diebstahl oder unerlaubten Gebrauch durch nicht autorisierte Personen zu vermeiden.

Ziehen eines Zubehörgeräts

Verwenden Sie dazu immer eine starre Abschleppstange. Jedes gezogene Zubehörgerät muss über Reflektoren an beiden Seiten und an der Rückseite verfügen. Die benötigten Bremsleuchten richten sich nach der örtlichen Gesetzgebung.

⚠️ WARNUNG

Ziehen Sie niemals ein Zubehörgerät mit einem Seil. Verwenden Sie immer eine starre Abschleppstange. Bei Benutzung eines Seils käme es zu einer Kollision zwischen dem Gegenstand und dem Motorschlitten und im Falle eines schnellen Bremsvorgangs oder beim Abwärtsfahren am Hang möglicherweise zum Umkippen.

Ziehen eines anderen Motorschlittens

Wenn ein Motorschlitten fahrunfähig ist und abgeschleppt werden muss, verwenden Sie eine starre Abschleppstange. Entfernen Sie den Antriebsriemen vom fahrunfähigen Motorschlitten (siehe hierzu *ANTRIEBSRIEMEN* im Unterabschnitt *WARTUNGSVERFAHREN*) und ziehen Sie mit moderater Geschwindigkeit.

ZUR BEACHTUNG Entfernen Sie stets den Antriebsriemen des zu ziehenden Motorschlittens, um Schäden an Antriebsriemen und Antriebssystem zu vermeiden.

Haben Sie im Notfall keine starre Abschleppstange zur Verfügung, verwenden Sie alternativ ein Seil. Fahren Sie besonders vorsichtig. In bestimmten Gegenden ist dies möglicherweise verboten. Wenden Sie sich an die Länders- oder Ortsbehörden.

Entfernen Sie den Antriebsriemen, befestigen Sie das Seil an den Schenkeln der Skier (Spindeln), lassen Sie jemand auf dem gezogenen Motorschlitten sitzen, um die Bremse zu betätigen, und ziehen Sie mit geringer Geschwindigkeit.

ZUR BEACHTUNG Um Schäden an der Lenkung zu vermeiden, das Zugseil niemals an den Schlaufen (Handgriffen) der Skier befestigen.

⚠️ WARNUNG

Fahren Sie niemals mit hoher Geschwindigkeit, wenn Sie einen funktionsuntüchtigen Motorschlitten ziehen. Fahren Sie langsam und besonders vorsichtig.

NOTWENDIGE EINSTELLUNGEN AN IHREM FAHRZEUG

⚠️ WARNUNG

Die Einstellung der Aufhängung hat Auswirkungen auf das Fahrverhalten. Nehmen Sie sich nach dem Verändern der Aufhängungseinstellung immer ausreichend Zeit, sich mit dem möglicherweise veränderten Fahrverhalten vertraut zu machen.

Handhabung und Komfort des Motorschlittens sind von der Einstellung der Aufhängung abhängig.

Für die Aufhängungen können je nach Beladung, Gewicht des Fahrers, persönlichen Präferenzen, Fahrgeschwindigkeit und Bodenbedingungen verschiedene Einstellungen ausgewählt werden.

⚠️ WARNUNG

Denken Sie, bevor Sie mit einer Einstellung der Aufhängung fortfahren, an Folgendes:

- Parken Sie an einer sicheren Stelle.
- Entfernen Sie die Kappe des Haltekabels vom Motor-ausschalter.
- Wenn das Fahrzeug vorn oder hinten angehoben werden muss, stellen Sie sicher, dass die Hebevorrichtung stabil ist und einen sicheren Stand hat.

⚠️ VORSICHT Versuchen Sie nicht, das Fahrzeug allein von Hand anzuheben. Benutzen Sie eine geeignete Hebevorrichtung, um die Gefahr von Verletzungen durch Überbelastung beim Heben zu vermeiden.

Es folgen Richtlinien für die Feineinstellung der Aufhängung.

Passen Sie die Einstellungen einzeln individuell an. Beispielsweise muss nach der Einstellung der vorderen Fe-

dern möglicherweise die mittlere Feder erneut eingestellt werden. Führen Sie eine Probefahrt mit dem Motorschlitten unter denselben Bedingungen in Bezug auf Weg, Geschwindigkeit, Schnee, Fahrposition usw. durch. Ändern Sie eine Einstellung und machen Sie erneut eine Probefahrt. Gehen Sie methodisch vor, bis Sie zufrieden sind.

FEDERVORSPANNUNGS- WERKSEINSTELLUNG DER AUFHÄNGUNG HINTEN UND VORN		
MODELL	LENKER VORN	LENKER HINTEN
69 YETI Army 600 E-TEC	11mm/ Nocken- stellung Nr. 4	5mm/ Nocken- stellung Nr. 1
59 YETI 600 ACE	10mm/ Nocken- stellung Nr. 4	12mm/ Nocken- stellung Nr. 4
69 YETI 600 ACE	11mm/ Nocken- stellung Nr. 4	5mm/ Nocken- stellung Nr. 1
59 YETI 550	11mm/ Nocken- stellung Nr. 4	7mm/ Nocken- stellung Nr. 2

Einstellung der hinteren Aufhängung

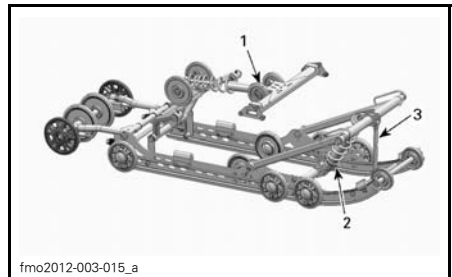

HINTERE AUFHÄNGUNG PPS-5900A

1. Hintere Feder verstellbar für Komfort und Bodenfreiheit
2. Mittlere Feder für Lenkverhalten
3. Stopperriemen für Gewichtsverlagerung

ZUR BEACHTUNG Prüfen Sie bei jeder Einstellung der hinteren Aufhängung die Spannung der Raupe und stellen Sie diese erforderlichenfalls ein.

Länge des Stopperriemens (Gewichtsverlagerung)

Fahren Sie mit geringer Geschwindigkeit, beschleunigen Sie dann mit Vollgas.

Achten Sie auf das Lenkverhalten.

Stellen Sie die Länge des Arretierriemens entsprechend ein.

ZUR BEACHTUNG Nach jeder Veränderung der Länge des Arretierriemens muss die Raupenspannung neu eingestellt werden.

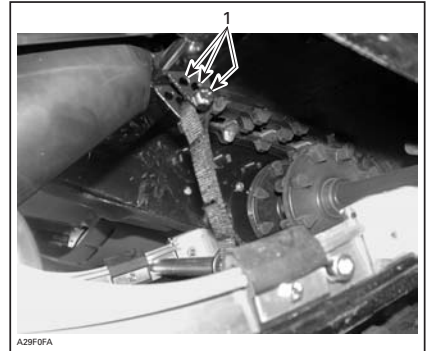

TYPISCH
1. Einstellbohrungen (Stopperriemen)

HINWEIS: Durch einen verkürzten Stopperriemen wird möglicherweise der Fahrkomfort beeinträchtigt. Wenn eine zu starke Gewichtsverteilung festgestellt wird, versuchen Sie, diese zuerst durch Feineinstellung der Verbindungsblöcke zu neutralisieren.

REFERENZTABELLE	
GEWICHTSVERLAGERUNG (DRUCK AUF SKIERN)	ERFORDERLICHE MASSNAHME
Komfortabel: gute Gewichtsverlagerung (leichter Druck)	Keine Einstellung erforderlich
Leicht: zu starke Gewichtsverlagerung (Abheben vom Boden)	Riemen zu lang, Riemen kürzen
Schwer: zu geringe Gewichtsverlagerung (hoher Druck)	Riemen zu kurz, Riemen verlängern

Vorspannung der hinteren Feder

Die Vorspannung der hinteren Feder hat Auswirkungen auf den Komfort, die Bodenfreiheit und den Lastausgleich.

Auch wird das Gewicht durch das Einstellen der Vorspannung der hinteren Feder mehr oder weniger auf die Front des Motorschlittens verlagert. Somit wird mehr oder weniger Gewicht auf die Skier verlagert. Dies hat Auswirkungen auf die Leistung in Tiefschnee, den Lenkwiderstand und das Fahrverhalten.

Verlängern oder verkürzen Sie den Riemen, indem Sie ihn an einer anderen Bohrung befestigen.

Ein leichtes Durchfedern der Aufhängung bis zum Aufsetzen unter widrigsten Fahrbedingungen lässt auf eine gute Wahl der Federvorspannung schließen.

VORGANG	ERGEBNIS
Vorspannung erhöhen	Härtere hintere Federung
	Höheres Heck
	Erhöhte Stoßabsorptionsfähigkeit
	Schwereres Lenken
Vorspannung senken	Weichere hintere Federung
	Niedrigeres Heck
	Geringere Stoßabsorptionsfähigkeit
	Leichteres Lenken
	Bessere Leistung und besseres Fahrverhalten in Tiefschnee

Sehen Sie sich Folgendes an, um zu bestimmen, ob die Vorspannung korrekt ist.

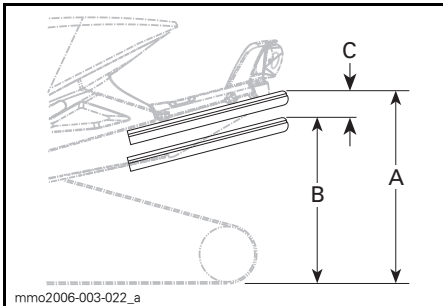

TYPISCH — KORREKTE EINSTELLUNG

- A. Aufhängung voll ausgedehnt
- B. Aufhängung komprimiert bei Belastung durch Fahrer, Mitfahrer und Ladung
- C. Abstand zwischen A" und B", siehe Tabelle unten

C"	ERFORDERLICHE MAßNAHME
50 bis 75 mm	Keine Einstellung erforderlich
Mehr als 75 mm	Zu weich eingestellt, Vorspannung erhöhen
Weniger als 50 mm	Zu hart eingestellt, Vorspannung reduzieren

HINWEIS: Wenn die Vorgabe mit den ursprünglichen Federn nicht erreichbar ist, wenden Sie sich für andere verfügbare Federn an einen Lynx-Vertragshändler.

ZUR BEACHTUNG Um die Feder Vorspannung zu erhöhen, drehen Sie den Einstellnocken auf der linken Seite immer im Uhrzeigersinn, den Nocken auf der rechten Seite hingegen gegen den Uhrzeigersinn.

Vorspannung der mittleren Feder

Die Vorspannung der mittleren Feder hat Auswirkungen auf den Lenkaufwand, das Fahrverhalten und die Stoßabsorption.

Da durch die Einstellung der Vorspannung der mittleren Feder mehr oder weniger Druck auf die Front der Raupe verlagert wird, wird die Leistung in Tiefschnee beeinflusst.

VORGANG	ERGEBNIS
Vorspannung erhöhen	Leichteres Lenken
	Erhöhte Stoßabsorptionsfähigkeit
	Besseres Anfahren in Tiefschnee
	Mehr Leistung und besseres Fahrverhalten in Tiefschnee
Vorspannung senken	Schwereres Lenken
	Geringere Stoßabsorptionsfähigkeit
	Besseres Fahrverhalten auf Wegen

HINWEIS: Verwenden Sie für die Vorspannungseinstellung per Nocke die im Werkzeugsatz enthaltene Vorrichtung zur Einstellung der Aufhängung.

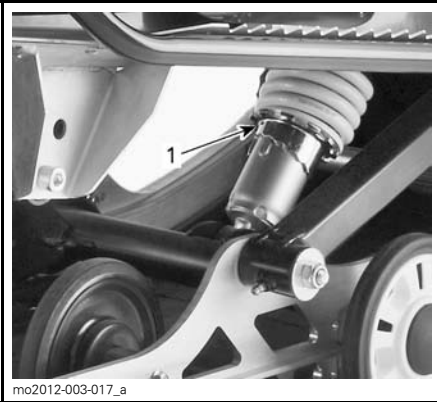

1. Einstellnocken

Der mittlere Arm verfügt über zwei Stellungen. Wenn der Motorschlitten auf Wegen im Gelände, als Nutzfahrzeug oder als Zweisitzer eingesetzt wird, stellen Sie den mittleren Arm auf die Stellung 1.

Wenn der Motorschlitten in Tiefschnee eingesetzt wird, kann es erforderlich sein, den mittleren Arm auf die Stellung 2 einzustellen.

Die Standardstellung für das Militärmodell (Army“) ist die Position 2.

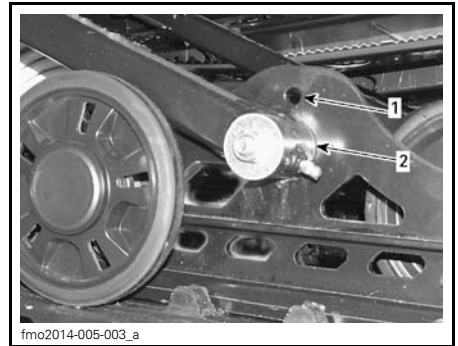

MITTLERER ARM

- 1. Stellung 1
- 2. Stellung 2

In Beziehung mit der Aufhängungseinstellung stehendes Fahrzeugverhalten

PROBLEM	ABHILFEMASSNAHMEN
Vordere Aufhängung wandert.	Überprüfen Sie die Ski-Ausrichtung und die Winkeleinstellung. Wenden Sie sich an einen Lynx-Vertragshändler. Verringern Sie den Ski-Bodendruck. – Vorspannung der mittleren Feder erhöhen. – Vorspannung der hinteren Feder verringern.
Der Motorschlitten erscheint instabil und dreht sich um seinen Mittelpunkt.	Druck des vorderen Trägers der hinteren Aufhängung verringern. – Vorspannung der mittleren Feder verringern. – Vorspannung der hinteren Feder erhöhen.
Die Lenkung ist zu streng	Bodendruck der Skier verringern. – Vorspannung der mittleren Feder erhöhen.
Schlittenheck scheint zu steif.	Vorspannung der hinteren Feder verringern.
Schlittenheck scheint zu weich	Vorspannung der hinteren Feder erhöhen.
Der Stoßdämpfer der hinteren Aufhängung hat häufig Kopfberührung	Verlängern Sie den Stopperriemen. Erhöhen Sie die Vorspannung der mittleren Feder.
Die Raupe rutscht zu stark beim Starten	Arretierriemen verlängern.

FAHRZEUGTRANSPORT

Stellen Sie sicher, dass die Deckel von Ölbehälter und Kraftstofftank richtig aufgeschraubt sind.

Kippbare Anhänger können einfach mit einem Windenmechanismus ausgerüstet werden, der höchste Sicherheit bei der Beladung gewährleistet. Auch wenn dies einfach erscheinen mag, fahren Sie niemals Ihren Motorschlitten auf einen Kippbodenanhänger oder auf eine andere Art von Anhänger oder Fahrzeug. Das Fahren auf oder über einen Anhänger hat schon viele schwere Unfälle zur Folge gehabt. Verankern Sie Ihr Fahrzeug vorne und hinten sicher, auch auf kurzen Beförderungstrecken. Vergewissern Sie sich, dass die gesamte Ausrüstung sicher befestigt ist. Decken Sie Ihren Motorschlitten beim Anhängertransport ab, um Schäden durch Straßenschmutz zu vermeiden.

Überzeugen Sie sich, dass der Anhänger lokalen Vorschriften entspricht. Vergewissern Sie sich, dass die Anhängervorrichtung und die Sicherungsketten sicher sind, und dass die Bremse, die Fahrtrichtungsanzeiger und die Begrenzungsleuchten funktionieren.

WARTUNG

INSPEKTION NACH DEM EINFAHREN

Ihr Fahrzeug muss nach den ersten 10 Betriebsstunden oder 500 km, je nachdem, was zuerst eintritt, durch einen Lynx-Vertragshändler überprüft werden. Die Inspektion nach dem Einfahren ist sehr wichtig und darf nicht versäumt werden.

HINWEIS: Die Kosten für die Inspektion nach dem Einfahren gehen zu Lasten des Motorschlittenhalters.

INSPEKTION NACH DEM EINFAHREN (2-TAKTER)	
MOTOR	Motoraufhängung prüfen
	Abgassystem auf Lecks prüfen
	Abgaskrümmer-Schrauben mit dem vorgegebenen Drehmoment anziehen
	Kühlmittelfüllstand prüfen
	Öleinspritzpumpe einstellen (550er-Modell)
	Einstellung der Öleinspritzpumpe prüfen (alle außer E-TEC)
BRÄNSLESYSTEM	Kraftstoffleitungen und -anschlüsse prüfen
	Gaszug prüfen
DRIVSYSTEM OCH BROMSSYSTEM	Antriebsriemen prüfen
	Antriebsscheibe einer Sichtkontrolle unterziehen
	Halteschraube der Antriebsscheibe mit dem vorgegebenen Drehmoment anziehen
	Abtriebsscheibe prüfen
	Raupe einstellen und ausrichten
	Kettenkasten-/Getriebeöl wechseln
	Antriebskette einstellen (nicht für Modelle mit Getriebe)
	Bremsflüssigkeitsstand prüfen
	Bremsschlauch, -beläge und -scheibe prüfen
STYRSYSTEM	Lenkmechanismus prüfen
	Skier und Kufen prüfen
	Schrauben des pyramidenförmig aufgebauten Strebenrahmens mit dem vorgegebenen Drehmoment anziehen
FJÄDRING	Vordere Aufhängung prüfen
	Hintere Aufhängung (einschließlich Stopperriemen und Gleitschuhe prüfen)
	Vordere und hintere Aufhängung schmieren
	Ziehen Sie die Schrauben für das hintere Profil (6 x) auf 25 N•m de 30 N•m nach
ELSYSTEM	Zündkerzen prüfen (alle außer E-TEC)

INSPEKTION NACH DEM EINFAHREN (4-TAKTER)	
MOTOR	Motordichtungen auf Lecks prüfen
	Abgassystem auf Lecks prüfen
	Kühlmittelfüllstand prüfen
	Motoröl und Filter wechseln
KRAFTSTOFFSYSTEM	Kraftstoffleitungen und -anschlüsse prüfen
	Gaszug prüfen (außer 900 ACE)
ANTRIEBSSYSTEM UND BREMSSYSTEM	Antriebsriemen prüfen
	Antriebsscheibe einer Sichtkontrolle unterziehen
	Halteschraube der Antriebsscheibe mit dem vorgegebenen Drehmoment anziehen
	Antriebsscheibe prüfen
	Antriebsscheiben-Vorspannung prüfen
	Raupe einstellen und ausrichten
	Kettenkasten-/Getriebeöl wechseln
	Antriebskette einstellen (nicht für Modelle mit Getriebe)
	Bremsflüssigkeitsstand prüfen
Bremsschlauch, -beläge und -scheibe prüfen	
LENKSYSTEM	Lenkmechanismus prüfen
	Skier und Kufen prüfen
	Schrauben des pyramidenförmig aufgebauten Strebenrahmens mit dem vorgegebenen Drehmoment anziehen
AUFHÄNGUNG	Vordere Aufhängung prüfen
	Hintere Aufhängung (einschließlich Stopperriemen und Gleitschuhe prüfen)
	Ziehen Sie die Schrauben für das hintere Profil (6 x) auf 25 N•m de 30 N•m nach

PLAN FÜR REGELMÄSSIGE WARTUNGSARBEITEN

WARNUNG

Es wird empfohlen, für Komponenten/Systeme, die in dieser Bedienungsanleitung nicht behandelt werden, regelmäßig die Unterstützung eines LYNX Vertragshändlers in Anspruch zu nehmen. Sofern nicht anders angegeben, muss der Motor kalt sein und darf nicht laufen. Ziehen Sie die Kappe der Sicherheitsleine (DESS Schlüssel) ab, bevor Sie Wartungsarbeiten oder Einstellungen vornehmen, sofern keine anderen Anweisungen gegeben werden. Das Fahrzeug muss an sicherer Stelle und abseits des Weges geparkt sein.

WARNUNG

Beachten Sie alle SICHERHEITS- und WARNHINWEISE in dieser Anleitung, die sich auf die zu prüfenden Komponenten beziehen. Wenn sich Teile in einem nicht mehr zufriedenstellenden Zustand befinden, ersetzen Sie diese durch BRP-Originalteile oder zugelassene gleichwertige Teile.

Einige Elemente sind für Ihr Modell unter Umständen nicht zutreffend.

WARTUNGSPLAN (2-TAKTER)

HINWEIS: Das Einhalten des Wartungsplans befreit nicht von der Überprüfung vor der Fahrt.

ALLE 1500 KM	
ANTRIEBSSYSTEM	Modelle mit Kettenkasten: Antriebskette einstellen
	Modelle mit Kettenkasten: Ölfüllstand prüfen
	Modelle mit Getriebe: Ölfüllstand prüfen

ALLE 3000 KM ODER JEDES JAHR (JE NACHDEM, WAS ZUERST EINTRIT)	
MOTOR	Hitzeschilder prüfen
	Motor-Gummiaufhängungen prüfen
	Abgassystem auf Lecks prüfen
	Deckel, Schläuche und Klemmen des Kühlsystems auf Lecks prüfen
	Check cooling fan and cooling fan belt (550F)
	Motorstopper einstellen
ANTRIEBSSYSTEM UND BREMSSYSTEM	Antriebsscheibe einer Sichtkontrolle unterziehen und reinigen
	Halteschraube der Antriebsscheibe mit dem vorgegebenen Drehmoment anziehen
	Abtriebsscheibe reinigen
	Raupe einstellen und ausrichten
	Bremsschlauch, -beläge und -scheibe prüfen
LENKSYSTEM	Lenkmechanismus prüfen
AUFHÄNGUNG	Vordere Aufhängung prüfen
	Hintere Aufhängung und Stopperriemen prüfen.
	Vordere und hintere Aufhängung schmieren, wenn das Fahrzeug unter feuchten Bedingungen (Schneematsch, Regen, Pfützen) eingesetzt wird.
	Alle Modelle mit T&A-Stoßdämpfern, Ölwechsel/-service.
ELEKTRIK	Zündkerzen austauschen (alle außer E-TEC)

ALLE 6000 KM ODER 2 JAHRE (JE NACHDEM, WAS ZUERST EINTRITT)	
MOTOR	Rückholstarter reinigen und schmieren
KRAFTSTOFFSYS- TEM	Kraftstoffpumpen-Abscheider prüfen und erforderlichenfalls austauschen
	Gaszug prüfen
ANTRIEBSSYSTEM	Bremsflüssigkeit austauschen
	QRS-Achse Getriebeende schmieren. (XU-Modelle)
	Ersetzen Sie die folgenden Antriebsscheibe Verschleißteile: Schieber Schuhe, O-Ringe und Schiebetüren Seilscheibe Buchse (800R E-TEC)

ALLE 10000 KM ODER 3 JAHRE (JE NACHDEM, WAS ZUERST EINTRITT)	
MOTOR	Ölfilter austauschen (nur 550)
	E-TEC: Ölpumpen-Abscheider prüfen und erforderlichenfalls reinigen
ANTRIEBSSYSTEM	Ersetzen Sie die folgenden Antriebsscheibe Verschleißteile: Frühjahr Deckelbuchse und Rampen (800R E-TEC)
ELEKTRIK	Zündkerzen austauschen (beim E-TEC müssen sie von einem Lynx-Vertragshändler ausgetauscht werden)

ALLE 5 JAHRE	
KRAFTSTOFFSYS- TEM	Kraftstoff-LeitungsfILTER austauschen
MOTOR	Motorkühlmittel austauschen

WARTUNGSPLAN (4-TAKTER)

HINWEIS: Das Einhalten des Wartungsplans befreit nicht von der Überprüfung vor der Fahrt.

ALLE 1500 KM	
ANTRIEBSSYSTEM	Modelle mit Kettenkasten: Antriebskette einstellen
	Modelle mit Kettenkasten: Ölfüllstand prüfen
	Modelle mit Getriebe: Ölfüllstand prüfen

ALLE 3000 KM ODER JEDES JAHR (JE NACHDEM, WAS ZUERST EINTRITT)	
MOTOR	Alle Hitzeschilder prüfen
	Abgassystem auf Lecks prüfen (1200 4-TEC und 900 ACE)
ANTRIEBSSYSTEM UND BREMSSYSTEM	Antriebsscheibe einer Sichtkontrolle unterziehen und reinigen
	Halteschraube der Antriebsscheibe mit dem vorgegebenen Drehmoment anziehen
	Abtriebsscheiben-Vorspannung prüfen
	Abtriebsscheibe reinigen
	Raupe einstellen und ausrichten
	Bremsschlauch, -beläge und -scheibe prüfen
LENKSYSTEM	Lenkmechanismus prüfen
AUFHÄNGUNG	Vordere Aufhängung prüfen
	Hintere Aufhängung und Stopperriemen prüfen.
	Vordere und hintere Aufhängung schmieren, wenn das Fahrzeug unter feuchten Bedingungen (Schneematsch, Regen, Pfützen) eingesetzt wird.
	Alle Modelle mit T&A-Stoßdämpfern, Ölwechsel/-service

ALLE 6000 KM ODER VOR DER SAISON (JE NACHDEM, WAS ZUERST EINTRITT)	
MOTOR	Motoröl und Filter wechseln

ALLE 6000 KM ODER 2 JAHRE (JE NACHDEM, WAS ZUERST EINTRITT)	
KRAFTSTOFFSYS- TEM	Kraftstoff-Filter austauschen (1200 4-TEC)
	Kraftstoffpumpenauslass-Filter austauschen (900 ACE)
ANTRIEBSSYSTEM	Ersetzen Antriebsscheibe Schieber Schuhe, O-Ring und die Rollen und Rampen prüfen (1200 4-TEC und 900 ACE nur)
	Bremsflüssigkeit austauschen
	Gaszug prüfen
	QRS-Achse Getriebeende schmieren. (XU-Modelle)

ALLE 10000 KM ODER 3 JAHRE
(JE NACHDEM, WAS ZUERST EINTRIT)

ELEKTRIK	Zündkerzen austauschen
----------	------------------------

ALLE 20000 KM

MOTOR	Ventilspiel prüfen und erforderlichenfalls einstellen. (1200 4-TEC und 900 ACE)
-------	--

ALLE 5 JAHRE

MOTOR	Motorkühlmittel austauschen
-------	-----------------------------

WARTUNGSVERFAHREN

Dieser Unterabschnitt enthält Anweisungen über grundlegende Wartungsverfahren. Wenn Sie über die erforderlichen handwerklichen Fähigkeiten und Werkzeuge verfügen, können Sie diese Maßnahmen durchführen. Andernfalls wenden Sie sich an Ihren Lynx-Vertragshändler.

Es wird empfohlen, andere wichtige Arbeiten im Wartungsplan, deren Durchführung sich schwieriger gestaltet und Spezialwerkzeuge erfordert, von einem Lynx-Vertragshändler durchführen zu lassen.

⚠️ WARNUNG

Schalten Sie den Motor aus, entfernen Sie die Kappe des Haltekabels und beachten Sie diese Wartungsverfahren, wenn Sie Wartungen durchführen. Wenn Sie nicht die korrekten Wartungsverfahren beachten, können Sie sich durch heiße Teile, sich bewegende Teile, Elektrizität, Chemikalien oder andere Gefahren verletzen.

⚠️ WARNUNG

Sollte während der Demontage/Montage das Entfernen einer Arretierungsvorrichtung erforderlich sein (z. B. Arretierungszunge, selbstsichernde Befestigungselemente), ersetzen Sie sie immer durch eine neue.

Luftsaugschalldämpfer-Vorfilter

Luftsaugschalldämpfer-Vorfilter-Überprüfung

Stellen Sie sicher, dass der Luftsaugschalldämpfer-Vorfilter richtig eingebaut ist, sauber ist und sich in einem einwandfreien Zustand befindet.



1. Vorfilter

Zum Entfernen des Vorfilters ziehen Sie ihn einfach heraus.

Zum Anbringen des Vorfilters schieben Sie ihn zurück in seine Verwendungstellung und stellen Sie sicher, dass er richtig befestigt ist.

Motorkühlmittel (außer 550F)

⚠️ WARNUNG

Öffnen Sie niemals die Kappe des Kühlmittelbehälters, wenn der Motor heiß ist.

Motorkühlmittel-Füllstand

Der Motorkühlmittelbehälter befindet sich hinter der oberen rechten Seitenabdeckung. Das Ausbaurverfahren wird unter *BEDIENELEMENTE, INSTRUMENTE UND AUSSTATTUNG* beschrieben.

Die Kalt-Markierung befindet sich unmittelbar über der Halteschelle.

Kontrollieren Sie den Kühlmittelstand bei Raumtemperatur und entferntem Deckel. Der Flüssigkeitsfüllstand sollte bis zur Kalt-Füllstandsmarkierung (Motor kalt) des Kühlmittelbehälters reichen.

HINWEIS: Wird der Kühlmittelstand bei kalter Temperatur geprüft, liegt er möglicherweise etwas unter der Kalt-Markierung.

Zum Hinzufügen von Kühlmittel entfernen Sie die vordere Befestigung des Kühlmittelbehälters und ziehen ihn etwas nach außen, um Platz für die Kappe zu schaffen.

Wenn eine große Menge Kühlmittel nachgefüllt oder wenn das gesamte System neu befüllt werden muss, wenden Sie sich an einen Lynx-Vertrags Händler.

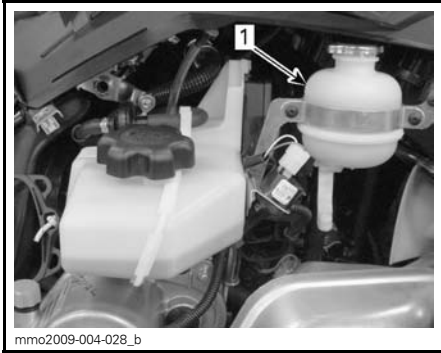

mmo2009-004-028_b

TYPISCH

1. Kühlmittel tank

Empfohlenes Motorkühlmittel

Verwenden Sie stets Korrosionshemmstoffe enthaltendes Ethylen-glycol-Frostschutzmittel speziell für Aluminium-Verbrennungsmotoren.

Das Kühlsystem muss mit VOR-GEMISCHTEM BRP-KÜHLMITTEL (T/N 219 700 362) oder mit destilliertem Wasser und Frostschutzlösung (50 % destilliertes Wasser, 50 % Frostschutz) befüllt werden.

Motoröl (600 ACE)

Empfohlenes Motoröl

MOTOR	EMPFOHLENES MOTORÖL
600 ACE	XPS-4-TAKTER-SYNTHETIK-ÖL (ALLE KLIMATA) (T/N 619 590 114)

ZUR BEACHTUNG Die Verwendung des BRP XPS™ -4-Takter-Synthetik-Öls wurde bei der Entwicklung des Motors dieses Motorschlittens geprüft. BRP empfiehlt dringend die Verwendung seines XPS-Synthetik-4-Takter-Öls zu jeder Zeit. Schäden durch für den Motor ungeeignetes Öl sind nicht von der beschränkten Garantie von BRP abgedeckt.

Wenn das empfohlene Öl nicht verfügbar ist, verwenden Sie ein SAE 0W40-Öl auf synthetischer Basis, das die Anforderungen der API-Klassifikation SM erfüllt.

Überprüfung des Motorölfüllstands

ZUR BEACHTUNG Prüfen Sie den Füllstand alle 10 Betriebsstunden und füllen Sie erforderlichenfalls nach. Füllen Sie nicht zu viel ein. Wenn Sie den Motor mit falschem Füllstand laufen lassen, kann dies den Motor schwer beschädigen. Wischen Sie verschüttetes Öl immer ab.

Parken Sie das Fahrzeug auf einer ebenen Fläche und gehen Sie zum Prüfen des Ölfüllstands wie folgt vor:

1. Starten Sie den Motor und warten Sie, bis er seine normale Betriebstemperatur erreicht hat. Der Motor hat seine normale Betriebstemperatur erreicht, wenn der hintere Kühler warm wird und anzeigt, dass das Thermostat geöffnet ist.
2. Lassen Sie den Motor weitere 30 Sekunden im Leerlauf laufen.
3. Schalten Sie den Motor aus.
4. Entfernen Sie die Antriebsriemenabdeckung. Siehe *BEDIENLEMENTE, INSTRUMENTE UND AUSSTATTUNG*.
5. Ziehen Sie den Messstab aus dem Einfüllstutzen und wischen Sie jegliches Öl von ihm ab.

6. Führen Sie den Messstab vollständig in den Einfüllstutzen ein.
7. Ziehen Sie den Messstab heraus und überprüfen Sie den Ölstand. Das Öl sollte bis zwischen die Markierungen MIN und MAX, wie abgebildet, reichen. Füllen Sie gegebenenfalls nach.

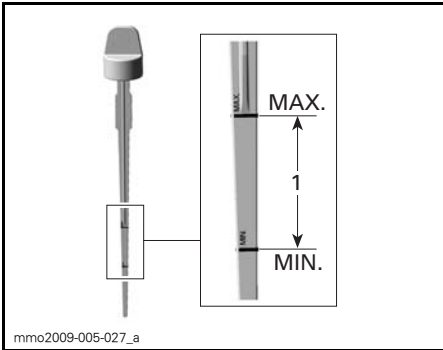

1. Ölfüllstand zwischen MIN und MAX

⚠ VORSICHT Motoröl kann sehr heiß sein.

⚠ WARNUNG

Wischen Sie verschüttetes Öl immer ab. Öl ist hoch entzündlich, wenn es erhitzt wird.

Abgassystem

Überprüfung des Abgassystems

Das Abgasrohr hinter dem Auspufftopf sollte mittig im dafür vorgesehenen Loch des Bodenblechs liegen. Das Abgassystem muss frei von Rost und Lecks sein. Stellen Sie sicher, dass sich alle Teile fest eingebaut in ihren Verwendungsstellungen befinden.

Prüfen Sie den Zustand der Haltefedern und tauschen Sie sie erforderlichenfalls aus.

Das Abgassystem dient zur Schalldämmung und soll die Gesamtleistung des Motors verbessern. Veränderungen können gegen geltende Gesetze verstoßen.

ZUR BEACHTUNG Durch Entfernung, Veränderung oder Beschädigung einer Komponente des Abgassystems kann es zu schweren Schäden am Motor kommen.

Zündkerzen

Inspektion und Austausch von Zündkerzen müssen von einem Lynx-Vertragshändler durchgeführt werden.

Empfohlene Zündkerze

⚠ VORSICHT Verwenden Sie ausschließlich die unten aufgeführte Zündkerze. Sie muss mit einem bestimmten Drehmoment angezogen werden. Das korrekte Einbauverfahren wird unter *EINBAU DER ZÜNDKERZE* beschrieben.

Ausbau/ Einbau der Zündkerze

Ausbau

Öffnen Sie die linke Seitenverkleidung. Entfernen Sie die Riemenabdeckung. Siehe *AUSBAU DER RIEMENABDECKUNG*.

Ziehen Sie die Zündkerzenkabel ab.

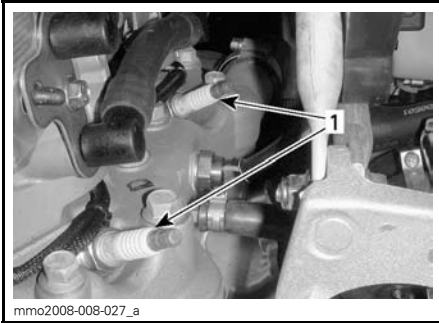

LINKE SEITE DES MOTORRAUMS

1. Zündkerzen

Lösen Sie die Zündkerzen mit Werkzeugen aus dem Werkzeugsatz um eine Umdrehung.

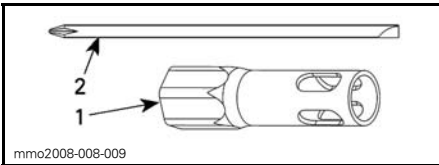

- 1. 16-mm-Buchse
- 2. Schraubendreherstange

Reinigen Sie die Zündkerzen und Zylinderköpfe nach Möglichkeit mit Druckluft.

⚠️ WARNUNG
 Tragen Sie beim Verwenden von Druckluft stets eine Schutzbrille.

Lösen Sie die Zündkerzen vollständig und entfernen Sie sie.

Einbau

Stellen Sie vor dem Einbau sicher, dass die Kontaktflächen von Zylinderkopf und Zündkerzen rußfrei sind.

Prüfen Sie mit einer Fühlerlehre den Elektrodenabstand.

Tauschen Sie die Zündkerze aus, wenn sie nicht den Vorgaben entspricht.

⚠️ VORSICHT Versuchen Sie bei diesen Zündkerzen nicht, den Elektrodenabstand einzustellen.

Modell	Zündkerzentyp	Elektrodenabstand
59 YETI 552	BRC9ECS-5	Nicht verstellbar. 0,45 mm ± 0,05
59 Yeti 600 ACE, 69 Yeti 600 ACE	NGK MR7BI-8	0,75 mm ± 0,05
69 YETI ARMY	NGK PZFR6F	Nicht verstellbar. 0,75 mm ± 0,05

Schrauben Sie die Zündkerzen per Hand in den Zylinderkopf bis zum Anschlag.

Ziehen Sie die Zündkerzen mit Werkzeugen aus dem Werkzeugsatz oder mit einem Drehmomentschlüssel und einem geeigneten Einsatz an.

Verwenden von Werkzeugen aus dem Werkzeugsatz

Verwenden Sie die 16-mm-Buchse und die Schraubendreherstange aus dem Werkzeugsatz des Fahrzeugs.

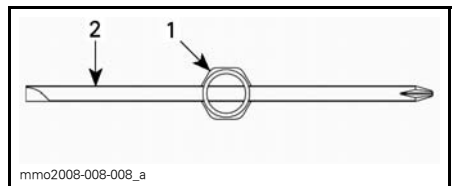

DRAUFSICHT

- 1. 16-mm-Buchse
- 2. Schraubendreherstange

Ziehen Sie die Zündkerzen gemäß den folgenden Darstellungen an.

HINWEIS: Stellen Sie sicher, dass Zündkerze und Unterlegscheibe korrekt am Zylinderkopf anliegen.

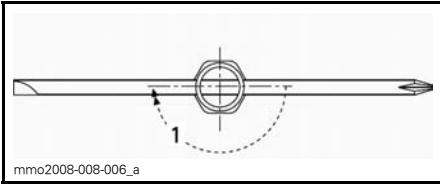

NEUE ZÜNDKERZE

1. Um eine halbe Umdrehung anziehen

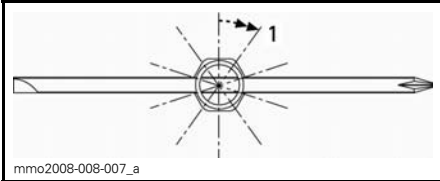

ALTE ZÜNDKERZE

1. Um eine Zehntelumdrehung anziehen

Einen Drehmomentschlüssel verwenden.

Ziehen Sie die Zündkerzen mit 27,5 N•m an.

Motorstopper (600 HO E-TEC)

Einstellung des Motorstoppers

Der Motorstopper befindet sich links an der vorderen Motorstütze vor dem Antriebsriemen.

1. Entfernen Sie die Kappe des Haltekabels vom Motor-aus-Schalter.
2. Entfernen Sie die linke untere Seitenverkleidung. Siehe *KAROSSERIE*.
3. Entfernen Sie die Antriebsriemenabdeckung. Siehe *AUSBAU DER ANTRIEBSRIEMENABDECKUNG* in diesem Unterabschnitt.
4. Lösen Sie die drei Schrauben, die den Motorstopper an der Motorstütze befestigen, gerade so (eine halbe bis ganze Umdrehung), dass ein vertikales Spiel ermöglicht wird.

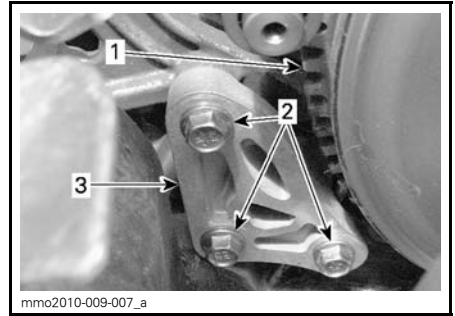

1. Antriebsriemen
2. Schrauben des Motorstoppers
3. Motorstopper

5. Drücken Sie den Motorstopper vertikal hinunter.

Motorstopper und Gummi-Anschlagklotz (am Motor) sollten Kontakt haben.

6. Ziehen Sie die Schrauben gemäß der dargestellten Reihenfolge mit dem vorgegebenen Drehmoment an. Achten Sie darauf, die Fühlerlehre nicht einzuklemmen.

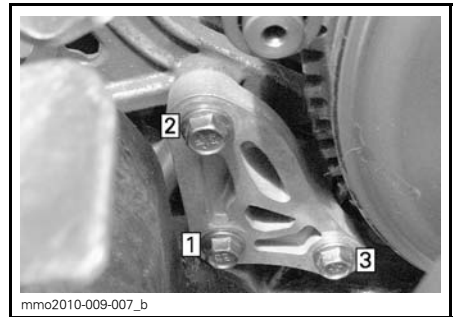

ANZUGSREIHENFOLGE

STOPPERSCHRAUBEN-ANZUGS- DREHMOMENT
10 N•m ± 2 N•m

ZUR BEACHTUNG Der Riemen kann schwer beschädigt werden, wenn der Motorstopper und seine Schrauben nicht richtig eingebaut sind.

Bremsflüssigkeit

Empfohlene Flüssigkeit

Verwenden Sie ausschließlich DOT 4-Bremsflüssigkeit aus einem verschlossenen Behälter. Der Inhalt eines geöffneten Behälters kann verschmutzt sein oder Feuchtigkeit aus der Luft angesogen haben.

! WARNUNG

Verwenden Sie ausschließlich DOT 4-Bremsflüssigkeit aus einem verschlossenen Behälter. Verwenden Sie zur Vermeidung von schwerer Beschädigung des Bremssystems keine Flüssigkeiten, die nicht empfohlen werden, und mischen Sie nicht verschiedene Flüssigkeiten beim Nachfüllen.

ZUR BEACHTUNG Bremsflüssigkeit kann lackierte Flächen und Kunststoffflächen beschädigen. Gehen Sie behutsam vor. Spülen Sie bei Verschütten den betroffenen Bereich gründlich.

Überprüfung des Bremsflüssigkeitsfüllstands

Stellen Sie das Fahrzeug auf eine ebene Fläche.

Kontrollieren Sie die Bremsflüssigkeit im Behälter auf den richtigen Füllstand. Füllen Sie die empfohlene Bremsflüssigkeit nach Bedarf nach.

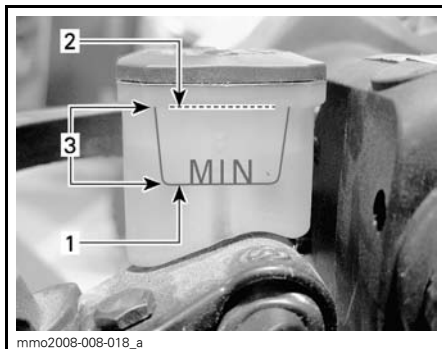

1. Minimaler Druck
2. Maximaler Druck
3. Betriebsbereich

! VORSICHT Bremsflüssigkeit darf nicht in Kontakt mit Ihrer Haut oder Ihren Augen kommen – sie kann schwere Verbrennungen verursachen. Bei Hautkontakt waschen Sie den betroffenen Bereich gründlich. Bei Augenkontakt spülen Sie die Augen mit reichlich Wasser mindestens 10 Minuten und wenden Sie sich dann umgehend an einen Arzt.

Getriebeöl

Empfohlenes Getriebeöl

EMPFOHLENES GETRIEBEÖL

SYNTHETISCHES GETRIEBEÖL VOM TYP XPS
(75W 140) (T/N 619 590 182)

ZUR BEACHTUNG Das Getriebeöl muss die Anforderungen der Klasse API GL 5 erfüllen. Das Getriebe dieses Motorschlittens wurde für synthetisches Getriebeöl vom Typ XPS entwickelt und getestet. BRP empfiehlt nachdrücklich, stets das synthetische Getriebeöl vom Typ XPS zu verwenden. Schäden durch für den Motor ungeeignetes Öl sind nicht durch die BRP-Garantie abgedeckt.

Zugriff auf Getriebe

Entfernen Sie die oberen und unteren Seitenverkleidungen. Siehe *BEDIENELEMENTE, INSTRUMENTE UND AUSSTATTUNG*.

Überprüfung des Getriebeölfüllstands

Parken Sie das Fahrzeug auf einer ebenen Fläche und entfernen Sie die Kontrollschraube auf der linken Seite des Getriebes, um den Ölstand zu prüfen.

Das Öl muss bis zur unteren Kante der Gewindebohrung reichen.

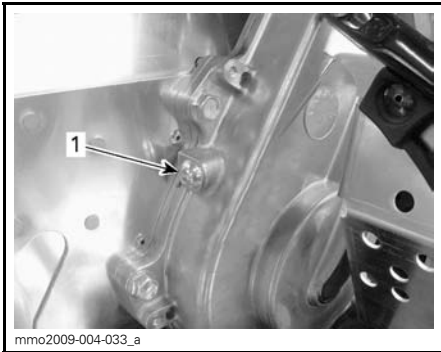

1. Kontrollschraube

1. Bringen Sie die Kontrollschraube wieder an und ziehen Sie sie gemäß der Vorgabe fest.

KONTROLLSCHRAUBEN-DREHMOMENT

10 N•m ± 1 N•m

Getriebeöl hinzufügen

1. Entfernen Sie die Kontrollschraube auf der linken Seite des Getriebes.

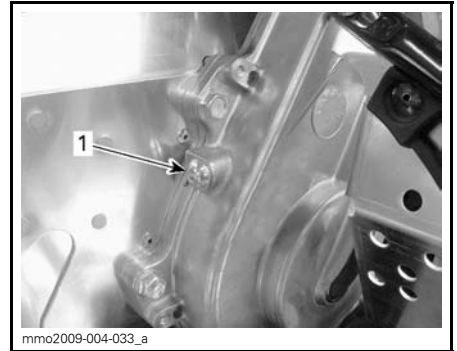

1. Kontrollschraube

2. Entfernen Sie den Einfülldeckel.



TYPISCH
1. Einfülldeckel

3. Befüllen Sie das Getriebe durch die Einfüllöffnung mit dem empfohlenen Öl, bis Öl aus der Kontrollschraubenbohrung austritt.
4. Bringen Sie die Kontrollschraube wieder an und ziehen Sie sie gemäß der Vorgabe fest.

KONTROLLSCHRAUBEN-DREHMOMENT

10 N•m ± 1 N•m

Antriebsriemen

Inspektion des Antriebsriemens

Prüfen Sie den Antriebsriemen auf Risse, Durchscheuerung oder ungewöhnlichen Verschleiß (ungleichmäßiger Verschleiß, Verschleiß auf einer Seite, fehlende Zähne, gerissenes Gewebe). Wird ungewöhnlicher Verschleiß festgestellt, könnte dies durch Falschausrichtung der Riemenscheibe, überhöhte Drehzahlen bei gefrorener Raupe, schnelle Starts ohne Warmlaufenlassen, Grate oder Rost auf der Riemenscheibe, Öl auf dem Antriebsriemen oder einen deformierten Ersatz-Antriebsriemen verursacht worden sein. Wenden Sie sich an einen Lynx-Vertragshändler.

Ersatz-Antriebsriemen

Im Aufbewahrungsfach lässt sich ein Ersatz-Antriebsriemen verstauen.

Austausch des Antriebsriemens

Ausbau des Antriebsriemens

1. Entfernen Sie die Antriebsriemenabdeckung. Siehe *BEDIENELEMENTE, INSTRUMENTE UND AUSSTATTUNG*.
2. Führen Sie das ANTRIEBSSCHEIBEN-ÖFFNUNGSWERKZEUG (T/N 529 017 200) (oder den im Werkzeugsatz enthaltenen Scheiben-Expander) in die Gewindebohrung an der Nabe der Einstellvorrichtung ein.



529017200

ANTRIEBSSCHEIBEN-ÖFFNUNGSWERKZEUG



SCHIEBEN-EXPANDER AN NABE DER EINSTELLVORRICHTUNG MONTIERT

3. Öffnen Sie die Abtriebsscheibe, indem Sie das Werkzeug hineindrehen.
4. Entfernen Sie den Riemen, indem Sie ihn oben über die Abtriebsscheibe und dann über die Antriebsscheibe streifen.

Einbau des Antriebsriemens

1. Öffnen Sie erforderlichenfalls die Abtriebsscheibe. Siehe *AUSBAU DES ANTRIEBSRIEMENS* oben.
2. Streifen Sie den Antriebsriemen über die Antriebsscheibe und dann über die Abtriebsscheibe.

ZUR BEACHTUNG Bringen Sie den Antriebsriemen nicht mit Gewalt oder unter Einsatz eines Werkzeugs in die richtige Position, da dadurch die Fasern im Antriebsriemen zerschnitten oder zerrissen werden könnten.

HINWEIS: Voraussetzung für eine maximale Lebensdauer des Antriebsriemens ist, dass der Antriebsriemen mit den Pfeilen in die Rotationsrichtung zeigend eingebaut wird.

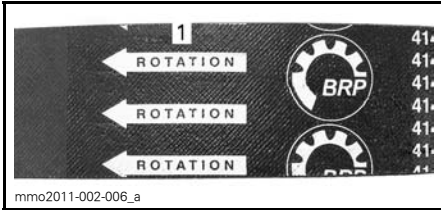

1. In die Rotationsrichtung zeigend

3. Drehen Sie den Abtriebsscheiben-Expander heraus und entfernen Sie ihn von der Scheibe.
4. Drehen Sie die Abtriebsscheibe mehrmals, damit der Antriebsriemen den richtigen Sitz zwischen den Scheiben findet.
5. Wenn ein neuer Antriebsriemen eingebaut wurde, stellen Sie die Antriebsriemenhöhe ein. Siehe *EINSTELLUNG DER HÖHE DES ANTRIEBSRIEMENS* unten.
6. Bringen Sie die Antriebsriemenabdeckung an und schließen Sie die Seitenverkleidung. Siehe *BEDIENELEMENTE, INSTRUMENTE UND AUSSTATTUNG*.

Höheneinstellung des Variatorriemens

Bei jedem Einbau eines neuen Antriebsriemens muss seine Höhe überprüft werden.

Zum Einstellen der Höhe des Antriebsriemens Folgendermaßen vorgehen:

1. Entfernen Sie die Kappe des Haltekabels vom Motor-aus-Schalter.
2. Entfernen Sie die Antriebsriemenabdeckung.
3. Lösen Sie den Klemmbolzen.

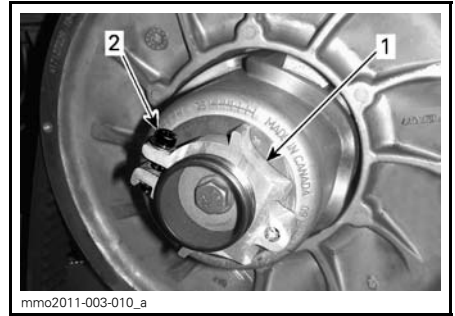

1. Einstellvorrichtung
2. Klemmbolzen

4. Drehen Sie den Ring mit der im Werkzeugsatz enthaltenen Vorrichtung zur Einstellung der Aufhängung jeweils um eine Viertelumdrehung und drehen Sie dann die Abtriebsscheibe, damit der Antriebsriemen zwischen den Scheiben den richtigen Sitz findet.



1. Aufhängungseinstellvorrichtung

HINWEIS: Der Einstellung verfügt über ein Linksgewinde.

Riemen ohne externe Zähne

Wiederholen Sie Schritt 4, bis die Außenfläche des Antriebsriemens die Kante der Abtriebsscheibe um 0 mm übersteigt.



VORLÄUFIGE EINSTELLUNG

1. 0 mm

Riemen mit externen Zähnen

Wiederholen Sie Schritt 4, bis die Tiefpunkte der Auskehlungen auf der Außenseite des Antriebsriemens mit den Kanten der Abtriebsscheibe bündig sind.

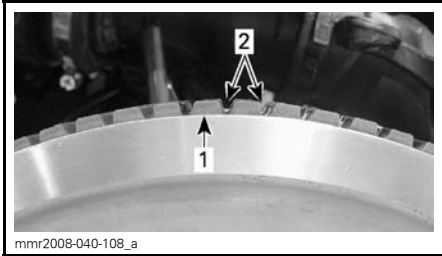

VORLÄUFIGE EINSTELLUNG

1. Kante der Abtriebsscheibe
2. Auskehlungen außen am Antriebsriemen

Alle Antriebsriementypen

HINWEIS: Das Drehen des Rings gegen den Uhrzeigersinn senkt den Antriebsriemen in der Scheibe ab. Das Drehen des Rings im Uhrzeigersinn erhöht den Antriebsriemen in der Scheibe.

5. Ziehen Sie den Klemmbolzen fest an. Ziehen Sie nach Möglichkeit mithilfe eines Drehmomentschlüssels mit dem vorgegebenen Drehmoment an.

KLEMMBOLZEN-ANZUGSDREHMOMENT

5,5 N•m ± 0,5 N•m

6. Bringen Sie die Antriebsriemenabdeckung an.

7. Bringen Sie die Seitenverkleidung an.

HINWEIS: Diese Einstellung ist als vorläufige Einstellung bei den meisten Modellen vorgesehen. In manchen Fällen kriecht das Fahrzeug nach dem Anlassen des Motors möglicherweise, was auf einen zu straffen Antriebsriemen hindeuten kann.

Wenn das Fahrzeug kriecht, senken Sie die Höhe der vorübergehenden Einstellung des Antriebsriemens ab. Wiederholen Sie das Verfahren, bis das Kriechen nicht mehr auftritt.

Einlegen des Rückwärtsgangs

HINWEIS: Der Rückwärtsgang lässt sich möglicherweise nicht oder nur schwer einlegen, wenn der Antriebsriemen in der Abtriebsscheibe zu hoch eingestellt wurde. Sollte sich der Rückwärtsgang nicht richtig einlegen lassen, überprüfen Sie, ob der Antriebsriemen richtig eingestellt ist. Stellen Sie den Antriebsriemen in der Abtriebsscheibe bei Bedarf niedriger ein.

Antriebsscheibe

Einstellung des Primärvariators

Die Antriebsscheibe ist werkseitig für Betrieb auf Normalnull eingestellt.

550F und 600 ACE

Keine Einstellung erforderlich.

600 HO E-TEC

⚠️ WARNUNG

Entfernen Sie vor der Durchführung von jeglichen Einstellungen die Kappe des Haltekabels vom Motor-aus-Schalter. Das Fahrzeug muss an sicherer Stelle und abseits des Weges geparkt sein.

Der Primärvariator ist werkseitig kalibriert und ermöglicht für eine vordefinierte Drehzahl die maximale Kraftübertragung. Faktoren wie Umgebungstemperatur, Höhenlage oder

Oberflächenzustand können diese kritische Drehzahl verändern und sich so auf die Effizienz des Motorschlittens auswirken.

Diese einstellbare Antriebsriemenscheibe ermöglicht es, die maximale Motordrehzahl so einzustellen, dass ein Höchstmaß an Leistung erreicht wird.

Die Kalibrierschrauben sind so einzustellen, dass die tatsächliche maximale Motordrehzahl mit der Drehzahl bei maximaler Leistung übereinstimmt.

MOTOR	MAXIMUM PS RPM
600 HO E-TEC	8100 RPM (±100)

HINWEIS: Verwenden Sie für die Einstellung der Motordrehzahl einen digitalen Präzisionsdrehzahlmesser.

HINWEIS: Die Einstellung wirkt sich nur auf hohe Drehzahlen aus.

Es gibt 6 Positionen, die von 1 bis 6 nummeriert sind.

Die Kalibrierungsschrauben verfügen über 6 verschiedene Einstellungen, die durch an ihren Köpfen angerissene Nummern gekennzeichnet sind.

Die Nummer am Schraubenkopf, die auf die Markierung an der Scheibe ausgerichtet ist, gibt die derzeitige Einstellung an.

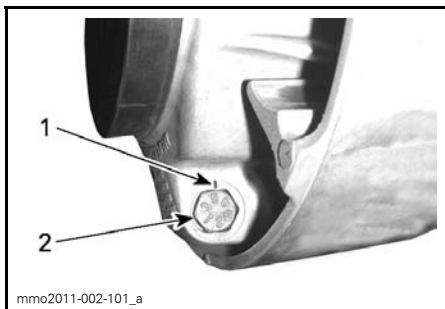

SCHEIBEINEINSTELLUNG

- 1. Markierung
- 2. Nummer

Mit jeder Ziffer wird die maximale Motordrehzahl um ungefähr 200 RPM geändert.

Dabei bedeuten niedrigere Zahlen eine Verringerung der Motordrehzahl in Schritten von 200 RPM, höhere Zahlen eine Erhöhung in Schritten von 200 RPM.

Beispiel:

Die Kalibrierungsschraube wird von der Stellung 4 auf die Stellung 6 gestellt. Die maximale Motordrehzahl wird dadurch um 400 RPM erhöht.

Vorgehen

Lösen Sie die Kontermutter gerade so, dass der Kalibrierungsschraubenkopf aus der Scheibe entfernt werden kann und nehmen Sie eine Drehung zur gewünschten Stellung vor. Entfernen Sie die Kontermutter nicht vollständig.

Stellen Sie alle 3 Kalibrierungsschrauben gleich ein.

Ziehen Sie die Kontermuttern mit $10\text{N}\cdot\text{m} \pm 2\text{N}\cdot\text{m}$ an.

ZUR BEACHTUNG Entfernen Sie die Kalibrierungsschraube nicht vollständig, da sonst die innen liegenden Unterlegscheiben abfallen würden. Stellen Sie stets alle 3 Kalibrierungsschrauben ein und vergewissern Sie sich, dass alle gleich eingestellt sind.

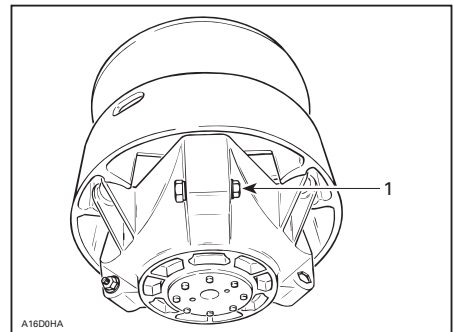

TYPISCH

- 1. Gerade soweit lösen, dass sich die Kalibrierungsschraube drehen lässt.

⚠️ WARNUNG

Zerlegen Sie NIEMALS die Antriebs-scheibe und führen Sie KEINE Veränderungen an ihr durch. Die Scheibe kann bei der Belastung, die im normalen Betrieb durch die hohe Umdrehungsgeschwindigkeit auftritt, explodieren, wenn die Scheibe unsachgemäß montiert oder in irgendeiner Form verändert wurde. Wenden Sie sich für die Wartung oder den Service an der Antriebs-scheibe an Ihren Lynx-Vertrags-händler. Falscher Service oder falsche Wartung können die Leistung und die Lebensdauer des Antriebs-riemens beeinträchtigen. Beachten Sie stets die Wartungspläne.

⚠️ WARNUNG

Betätigen Sie NIE den Motor:

- ohne fest montierte Schilder und fest montierten Antriebs-riemenabdeckung.
- wenn Haube und/oder Seitenwände geöffnet oder entfernt sind.

Versuchen Sie NIEMALS, bei laufendem Motor an einem beweglichen Teil Einstellungen vorzunehmen.

Raupe

Inspektion der Raupe

⚠️ WARNUNG

Ziehen Sie die Kappe des Haltekabels vom Motor-aus-Schalter ab, bevor Sie Wartungsarbeiten oder Einstellungen vornehmen, sofern keine anderen Anweisungen gegeben werden. Das Fahrzeug muss an sicherer Stelle und abseits des Weges geparkt sein.

Entfernen Sie die Kappe des Haltekabels vom Motor-aus-Schalter.

Heben Sie das Heck des Motorschlittens an und stützen Sie es mit einem Motorschlitten-Werkstattständer mit breiter Standfläche und Prallblech am Heck ab. Drehen Sie die Raupe bei ausgeschaltetem Motor von Hand und überprüfen Sie ihren Zustand. Ist die Raupe verschlissen oder gerissen, liegen Fasern der Raupe frei oder werden fehlende oder defekte Einsätze oder Führungen festgestellt, wenden Sie sich an einen Lynx-Vertragshändler.

Motorschlitten mit traktionsverbessernden Produkten

Wenn Ihr Motorschlitten mit einer mit Spikes versehenen Raupe ausgestattet ist, die von BRP zugelassen ist, FÜHREN SIE EINE SICHTKONTROLLE DER RAUPE VOR JEDER FAHRT DURCH.

Achten Sie auf eventuelle Defekte, beispielsweise:

- Perforierung der Raupe
- Risse in der Raupe (insbesondere im Bereich von Traktionslöchern an mit Spikes versehenen Raupen)
- Zerbrochene oder abgerissene Stege, wodurch Teile von Stangen frei liegen
- Schichtspaltung des Gummis
- Zerbrochene Stangen
- Zerbrochene Spikes (mit Spikes versehene Raupe)
- Verbogene Spikes (mit Spikes versehene Raupe)
- Fehlende Spikes
- Von der Raupe losgerissene Spikes
- Fehlende Raupenführung(en)
- Stellen Sie auch sicher, dass die Muttern der Spikes mit dem vorgegebenen Drehmoment angezogen sind.

Tauschen Sie zerbrochene oder anderweitig beschädigte Spikes an zugelassenen Raupen aus. Weist Ihre Raupe Abnutzungserscheinungen auf, muss sie sofort ersetzt werden. Wenden Sie sich im Zweifelsfall an Ihren Händler.

⚠️ WARNUNG

Das Fahren mit einer beschädigten Raupe oder mit beschädigten Spikes kann zu einem Kontrollverlust führen, was schwere Verletzungen oder den Tod nach sich ziehen kann.

Vollständige Informationen über traktionsverbessernde Produkte finden Sie im Unterabschnitt *TRAKTIONSVERBESSERENDE PRODUKTE*, der sich im Abschnitt *SICHERHEITSGELENKUNGEN* am Anfang dieser Bedienungsanleitung befindet.

Raupenspannung und -ausrichtung

HINWEIS: Spannung und Ausrichtung der Raupe stehen in gegenseitiger Beziehung. Wird einer der beiden Parameter eingestellt, muss auch eine Einstellung des anderen Parameters vorgenommen werden.

⚠️ WARNUNG

Zur Verhütung schwerer Verletzungen bei Personen in der Nähe des Motorschlittens:

- Stellen Sie sich NIEMALS hinter eine umlaufende Raupe oder in deren Nähe.
- Wenn das Drehen der Raupe erforderlich ist, verwenden Sie stets einen breiten Motorschlitten-Ständer mit einem Prallblech am Heck.
- Lassen Sie eine vom Boden angehobene Raupe stets nur mit der niedrigsten Geschwindigkeit, die möglich ist, laufen.

Durch Zentrifugalkräfte können Ablagerungen, abgebrochene Teile einer Raupe oder sogar eine ganze, gerissene Raupe mit enormer Wucht nach hinten aus dem Tunnel geschleudert werden.

Überprüfung der Raupenspannung

HINWEIS: Fahren Sie mit dem Motorschlitten etwa 15 bis 20 Minuten in Schnee, bevor Sie die Raupenspannung einstellen.

1. Entfernen Sie die Kappe des Haltekabels vom Motor-aus-Schalter.
 2. Heben Sie das Heck des Fahrzeugs an und setzen Sie es auf einer Abstützung ab.
- ⚠️ VORSICHT** Wenden Sie die richtigen Hebetekniken an und heben Sie vor allem aus Ihren Beinen heraus an. Versuchen Sie nicht, das Fahrzeugheck anzuheben, wenn es zu schwer für Sie ist.
3. Ermöglichen Sie der hinteren Aufhängung eine vollständige Ausdehnung.
 4. Verwenden Sie den SPANNUNGSMESSER (T/N 414 348 200).



5. Stellen Sie die Durchbiegung mit dem unteren O-Ring ein.

DURCHBIEGUNG
40 mm de 50 mm



DURCHBIEGUNGSEINSTELLUNG

1. Unterer O-Ring gemäß Vorgabe eingestellt
6. Stellen Sie den oberen O-Ring auf 0 kgf ein.
7. Halten Sie den Spannungsmesser an die Raupe auf halber Strecke zwischen dem vorderen und hinteren Zwischenrad.

8. Drücken Sie den Spannungsmesser hinunter, bis der untere O-Ring (Durchbiegung) mit der Unterseite des Gleitschuhs ausgerichtet ist.

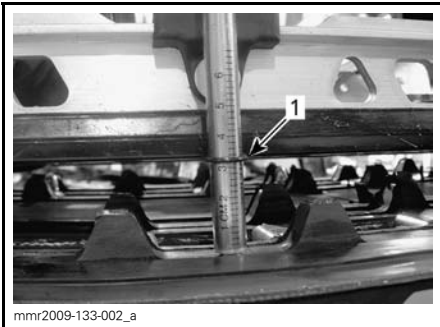
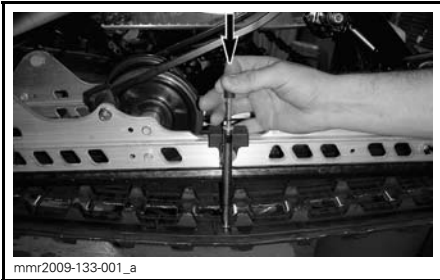

1. Durchbiegungs-O-Ring mit Gleitschuh ausgerichtet

9. Lesen Sie die vom oberen O-Ring am Spannungsmesser aufgezeichnete Last ab.



LASTMESSWERT

1. Oberer O-Ring

10. Der Lastmesswert muss der folgenden Tabelle entsprechen.

RAUPENEINSTELLUNGSVORGABE	
RAUPENDURCHBIEGUNGSEINSTELLUNG	40 mm de 50 mm
RAUPENLASTMESSWERT	7,3 kg

11. Wenn der Lastmesswert nicht der Vorgabe entspricht, stellen Sie die Raupenspannung ein. Siehe *RAUPENSpannungSEINSTELLUNG*.

ZUR BEACHTUNG Zu viel Spannung führt zu Kraftverlust und übermäßiger Beanspruchung der Aufhängungskomponenten.

Einstellung der Raupenspannung

- Entfernen Sie die Kappe des Haltekabels vom Motor-aus-Schalter.
- Entfernen Sie die Hinterradkappen (falls vorhanden).



1. Kappe des rechten hinteren Zwischenrads

3. Lösen Sie die Haltebolzen des hinteren Zwischenrads.

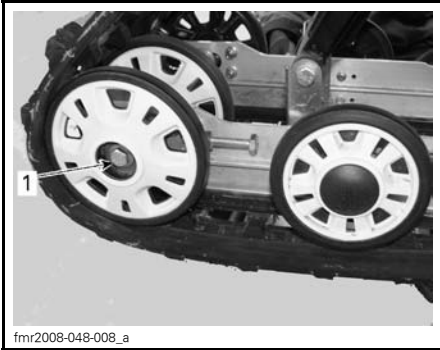

1. Bolzen des rechten hinteren Zwischenrads

- Ziehen Sie die Einstellungsschrauben zum Steigern der Raupenspannung an und lösen Sie die Einstellungsschrauben zum Senken der Raupenspannung.

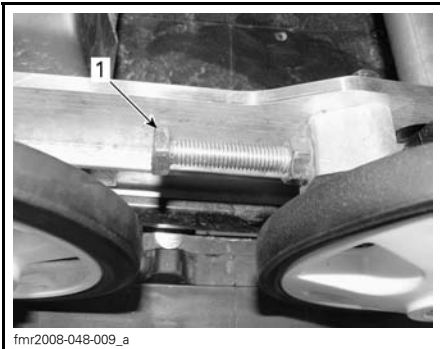

1. Rechte Einstellungsschraube

- Wenn die korrekte Spannung nicht erreicht werden kann, wenden Sie sich an einen Lynx-Vertragshändler.
- Ziehen Sie die Haltebolzen gemäß der Vorgabe wieder an.

DREHMOMENT
48 N•m ± 6 N•m

- Prüfen Sie die Ausrichtung der Raupe wie im Folgenden beschrieben.

Ausrichtung der Raupe

! WARNUNG

Stellen Sie vor der Prüfung der Raupenausrichtung sicher, dass die Raupe frei von allen Partikeln ist, die während des Umlaufens der Raupe herausgeschleudert werden könnten. Halten Sie sich mit Händen, Werkzeugen, Füßen und Kleidung von der Raupe fern. Heben Sie den Motorschlitten immer auf einen geeigneten Ständer mit breiter Standfläche und Prallblech am Heck. Vergewissern Sie sich, dass niemand in unmittelbarer Nähe des Motorschlittens steht, insbesondere hinter der Raupe. Lassen Sie die Raupe niemals mit hoher Geschwindigkeit umlaufen. Durch Zentrifugalkräfte können Ablagerungen, abgebrochene Teile einer Raupe oder sogar eine ganze, gerissene Raupe mit enormer Wucht nach hinten aus dem Tunnel geschleudert werden.

Starten Sie den Motor und beschleunigen Sie nur so leicht, dass die Raupe gerade so umläuft. Dies muss innerhalb einer kurzen Zeitspanne geschehen (ca. 5 Sekunden).

Prüfen Sie, dass die Raupe richtig zentriert ist und dass der Abstand zwischen den Kanten der Raupenführungen und den Gleitschuhen auf beiden Seiten gleich ist.

Prüfen Sie, dass die Raupe richtig zentriert ist und dass der Abstand zwischen den Kanten der Raupenführungen und den Gleitschuhen auf beiden Seiten gleich ist.

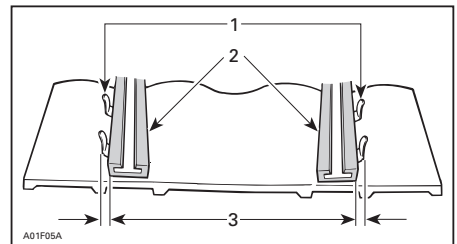

- Führungen
- Kufen
- Gleicher Abstand

Nehmen Sie bei unzureichender Zentrierung wie folgt eine Ausrichtung vor:

⚠️ WARNUNG

Ziehen Sie die Kappe des Haltekabels vom Motor-aus-Schalter ab, bevor Sie Wartungsarbeiten oder Einstellungen vornehmen, sofern keine anderen Anweisungen gegeben werden. Das Fahrzeug muss an sicherer Stelle und abseits des Weges geparkt sein.

1. Entfernen Sie die Kappe des Haltekabels vom Motor-aus-Schalter.
2. Lösen Sie die Haltebolzen des hinteren Zwischenrads.
3. Ziehen Sie den Einstellbolzen an der Seite fest, an der der Gleitschuh am weitesten von den Raupeneinsatzführungen entfernt ist.

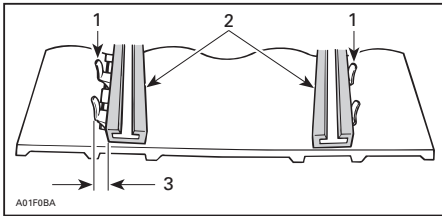

1. Führungen
2. Kufen
3. Auf dieser Seite anziehen
4. Ziehen Sie die Kontermuttern an.
5. Ziehen Sie die Zwischenrad-Haltebolzen mit $48 \text{ N}\cdot\text{m} \pm 6 \text{ N}\cdot\text{m}$ an.

⚠️ WARNUNG

Stellen Sie sicher, dass alle Befestigungselemente richtig angezogen sind, damit ein ungewolltes Lösen eines Zwischenrads oder ein ungewolltes Blockieren der Raupe vermieden wird.

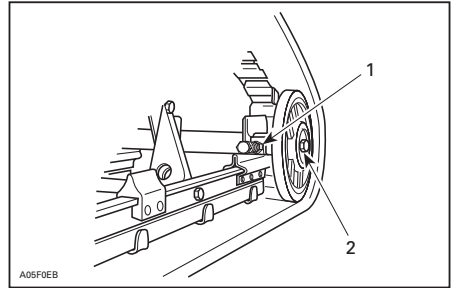

TYPISCH

1. Kontermutter
2. Haltebolzen

6. Starten Sie den Motor und lassen Sie die Raupe langsam umlaufen, um die Ausrichtung zu überprüfen.
7. Stellen Sie den Motorschlitten wieder auf den Boden.
8. Montieren Sie die Hinterradkappen, falls vorhanden.

Aufhängung

Zustand der hinteren Aufhängung

Nehmen Sie eine Sichtprüfung aller Komponenten der Aufhängung vor, einschließlich der Gleitschuhe, Federn, Räder usw.

HINWEIS: Während des normalen Fahrens wirkt Schnee als Schmier- und Kühlmittel für die Gleitschuhe. Ausgedehntes Fahren auf Eis oder sandigem Schnee wird zu übermäßiger Wärmeentstehung und zu einem vorzeitigen Verschleiß der Gleitschuhe führen.

Zustand des Stopperriemens der Aufhängung

Inspizieren Sie den Stopperriemen auf Verschleiß und Risse. Schraube und Mutter müssen fest angezogen sein. Ist er locker, prüfen Sie, ob die Löcher deformiert sind. Wechseln Sie sie gegebenenfalls aus. Ziehen Sie die Mutter mit $9 \text{ N}\cdot\text{m} \pm 1 \text{ N}\cdot\text{m}$ an.

Schmierung der hinteren Aufhängung

Schmieren Sie die hintere Aufhängung mit **AUFHÄNGUNGSSCHMIERFETT** (T/N 293 550 033) an den Schmiernippeln. Informationen über die Wartungsfrequenz siehe **WARTUNGSPLAN**.

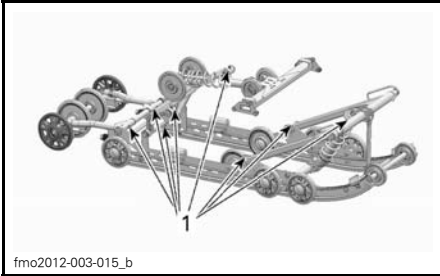

fmo2012-003-015_b

1. Schmiernippel

Zustand der Lenkung und der vorderen Aufhängung

Prüfen Sie per Sichtkontrolle, ob alle Teile von Lenkung und vorderer Aufhängung fest angezogen sind (Lenkarme, Spurstangen, Ski-Bolzen, Ski-Füße usw.). Wenden Sie sich erforderlichenfalls an einen Lynx-Vertragshändler.

Schmierung der vorderen Aufhängung

Schmieren Sie die vordere Aufhängung mit **Aufhängungs-Synthetikschiernippel** (T/N 293 550 033) an den Schmiernippeln.

Im Allgemeinen sind 4 bis 5 Schmierfettpressen-Entladungen ausreichend.

HINWEIS: Bei Einspritzung von zu viel Schmierfett tritt die überschüssige Menge an den Spurhebeln und an den Ski-Füßen aus. Wischen Sie überschüssiges Schmierfett ab, damit es nicht in Kontakt mit anderen Teilen kommt.

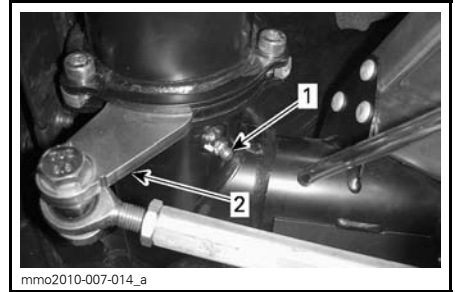

mmo2010-007-014_a

LINKE SEITE DARGESTELLT

1. Schmiernippel
2. Spurstange

Skier

Abnutzung und Zustand von Skiern und Kufen

Prüfen Sie den Zustand der Skier und der Karbidaufgaben der Kufen. Bei Verschleiß wenden Sie sich an einen Lynx-Vertragshändler.

⚠️ WARNUNG

Übermäßig stark abgenutzte Skier und/oder Kufen werden sich nachteilig auf die Kontrolle über den Motorschlitten auswirken.

Blattski

Standard position for Ski is that Ski runner is installed on center holes.

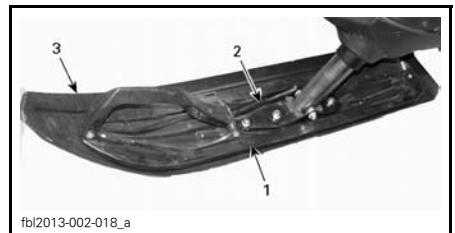

fbi2013-002-018_a

TYPISCH

1. Ski
2. Skiläufer
3. Ski-Innenschuh (Militärmodell)

Bei den Militärmodellen 69 Army" ist der Ski-Innenschuh auf der Innenseite montiert.

Sicherungen

Überprüfung der Sicherung

Das elektrische System wird durch Sicherungen geschützt.

Kontrollieren Sie die Sicherung und ersetzen Sie sie bei Bedarf.

Um die Sicherung aus der Fassung zu nehmen, ziehen Sie sie heraus. Überprüfen Sie, ob der Sicherungsdraht durchgebrannt ist.

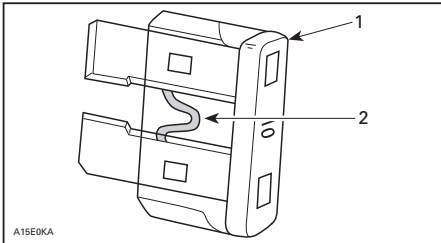

1. Sicherung
2. Auf Durchbrennen prüfen

! WARNUNG

Verwenden Sie keine Sicherung mit einem höheren Wert.

! WARNUNG

Wenn die Sicherung durchgebrannt ist, sollte vor dem Neustart der Grund dafür festgestellt und behoben werden. Wenden Sie sich hinsichtlich der Reparatur an einen Lynx-Vertragshändler.

Einbauort der Sicherungen

550F

Die 20 A-Ladesystem- und die 10 A GPS- & Ladegerätesicherungen befinden sich auf der linken Fahrzeugseite, zwischen dem Kraftstofftank und dem primären Luftansaugschalldämpfer.



1. Die 20 A-Ladesystem- und die 10 A GPS- & Ladegerätesicherungen
2. Primärluftansaugschalldämpfer
3. Kraftstofftank

Andere Modelle

Der Sicherungskasten befindet sich hinter der Vordersitzpolsterung links im vorderen unteren Bereich des Sitzes.

Sehen Sie auf dem Aufkleber im Deckel des Sicherungskastens oder im Unterabschnitt *TECHNISCHE DATEN* nach, um die Sicherungen zu bestimmen.

Für den Zugriff auf den Sicherungskasten ziehen Sie die Sitzpolsterung vorsichtig aus dem Aluminium-Strangpressteil, indem Sie das Kunststoffband nach unten und gleichzeitig zur Seite ziehen.

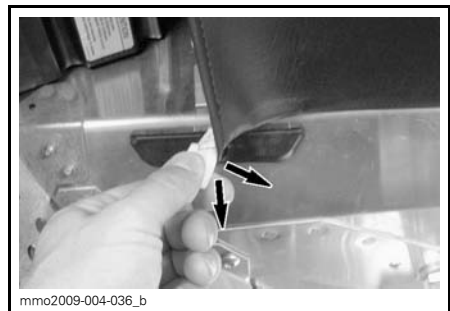

TYPISCH - BAND ZIEHEN



1. Sicherungsfach

Schließen Sie die Polsterung, indem Sie das Band zurück in das Aluminium-Strangpressteil schieben.

Lampen

Überprüfen Sie nach dem Austausch einer Glühlampe stets die einwandfreie Funktion des Lichtes.

Austausch von Scheinwerfer-Glühlampen

ZUR BEACHTUNG Fassen Sie nie das Glas einer Halogenlampe mit bloßen Fingern an, dadurch verkürzt sich ihre Lebensdauer. Wenn das Glas angefasst wurde, reinigen Sie es mit Isopropylalkohol, damit kein Fettfilm auf der Lampe zurückbleibt.

1. Lösen Sie mit einem kleinen Schraubendreher die Arretierlaschen des Multifunktionsanzeigeelements.

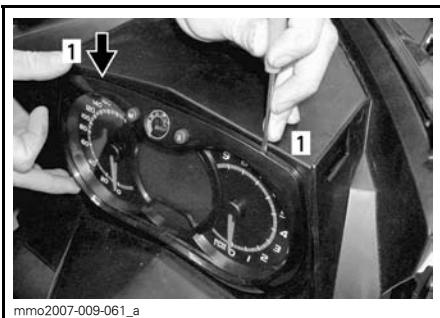

1. Arretierlasche

2. Ziehen Sie vorsichtig an dem Multifunktionsanzeigeelement und legen Sie es zur Seite.



mmo2007-009-062_a

3. Ziehen Sie den Anschluss der durchgebrannten Glühlampe ab. Entfernen Sie die Gummi-Manschette.

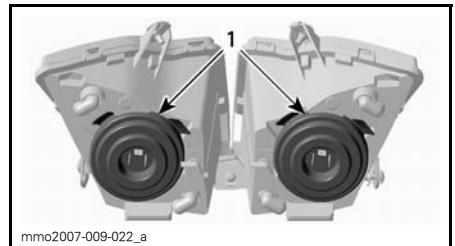

1. Gummi-Manschette

4. Drücken Sie seitlich die Halteklammer zusammen und ziehen Sie gleichzeitig an ihr, um sie aus der Glühlampenfassung zu lösen.

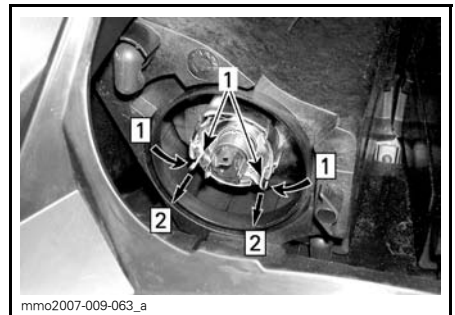

mmo2007-009-063_a

Schritt 1: An beiden Seiten drücken
Schritt 2: Zum Lösen ziehen

1. Halteklammer

5. Ziehen Sie die Glühlampe heraus und ersetzen Sie sie. Bauen Sie die Teile wieder ordnungsgemäß ein.

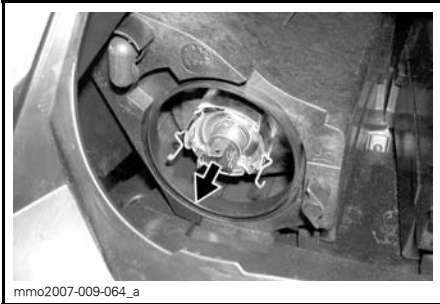

GLÜHLAMPE HERAUSZIEHEN UND ERSETZEN

Einstellung des Scheinwerferstrahls

Entfernen Sie das Multifunktionsanzeigeelement. Siehe *AUSTAUSCH VON SCHEINWERFER-GLÜHLAMPEN*. Drehen Sie am Knopf, um die Höhe des Strahls einzustellen.

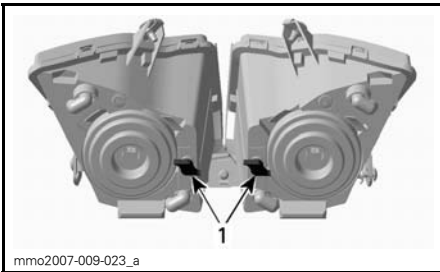

TYPISCH

1. Knopf

Austausch der Schlussleuchten-Glühlampe

1. Entfernen Sie das Schlussleuchtengehäuse durch vorsichtiges Ziehen an der Linse an beiden Enden mit gleicher Kraft.

ZUR BEACHTUNG Wenn das Schlussleuchtengehäuse nicht lotrecht zur Schlussleuchtenhalterung entfernt wird, können die Befestigungsstifte brechen und muss das Schlussleuchtengehäuse ersetzt werden.

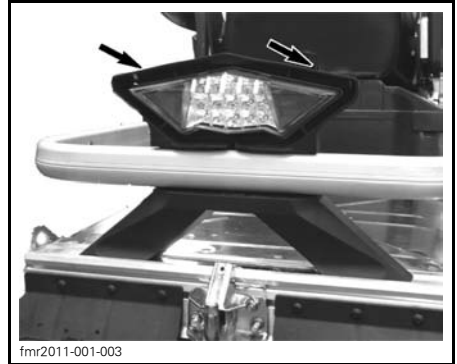

ZUR BEACHTUNG Ziehen Sie das Rücklichtgehäuse nicht zu weit heraus, um Schäden an der Verkabelung zu vermeiden.

2. Entfernen Sie die Lampenfassung von der Rücklichteinheit.
 - 2.1 Drehen Sie die Fassung entgegen dem Uhrzeigersinn.
 - 2.2 Ziehen Sie die Fassung heraus.
3. Ersetzen Sie das Leuchtmittel.
4. Fixieren Sie die Fassung an der Rücklichteinheit.
5. Drücken Sie die Rücklichteinheit wieder an die entsprechend vorgesehene Stelle.

HINWEIS: Die Leuchtdioden der Rückleuchte können nicht ausgetauscht werden.

Wenn das LED-Rücklicht defekt ist, tauschen Sie die Rücklichteinheit aus. Fixieren Sie das neue Rücklicht mit Schrauben.

PFLEGE DES FAHRZEUGS

Pflege nach jeder Fahrt

Befreien Sie die hintere Aufhängung, die Raupe, die vordere Aufhängung, die Lenkung und die Skier von Schnee und Eis.

WARNUNG

Stellen Sie sicher, dass die Kappe des Haltekabels vom Motor-aus-Schalter entfernt ist, bevor Sie sich vor das Fahrzeug stellen, sich der Raupe oder Komponenten der hinteren Aufhängung nähern.

Decken Sie Ihren Motorschlitten im Freien immer über Nacht oder wenn er länger herumsteht. Das schützt ihn vor Frost und Schnee und hält ihn in gutem Zustand.

Reinigung und Schutz des Fahrzeugs

Waschen Sie das Fahrzeug mit Wasser, dem ein milder Reiniger beigefügt wurde. Verwenden Sie nur Flanelltücher oder gleichartige Gegenstände.

ZUR BEACHTUNG Für die Reinigung der Windschutzscheibe und der Haube dürfen nur Flanelltücher oder gleichartige Gegenstände benutzt werden, um eine Beschädigung der zu reinigenden Flächen zu vermeiden.

Verwenden Sie zum Entfernen von Schmierfett, Öl und Schmutz den BRP-HOCHLEISTUNGSREINIGER (T/N 293 110 001).

ZUR BEACHTUNG Verwenden Sie den Hochleistungsreiniger nicht für Aufkleber oder Vinyl.

Verwenden Sie zum Entfernen von hartnäckigem Schmutz von allen Kunststoff- und Vinylflächen den XPS-VIELZWECKREINIGER (T/N 219 701 709).

Verwenden Sie zum Entfernen von Kratzern an der Windschutzscheibe oder der Haube den KRATZER-ENTFERNERSATZ (T/N 861 774 800).

ZUR BEACHTUNG Reinigen Sie Kunststoffteile oder die Motorhaube nie mit starken Reinigungsmitteln, entfettenden Mitteln, Farbverdünnern, Azeton, chlorhaltigen Produkten usw.

Lackierte Teile des Fahrzeugs zum besseren Schutz einwachsen.

HINWEIS: Tragen Sie Wachs nur auf glänzende Oberflächen auf.

LAGERUNG

Während des Sommers, oder wenn ein Motorschlitten länger als drei Monate nicht gefahren wird, ist eine korrekte Lagerung erforderlich.

LAGERUNG	
FAHRZEUG	Fahrzeug reinigen
MOTOR	Fügen Sie dem Kraftstoff gemäß den Herstellerempfehlungen Kraftstoffstabilisator bei. Lassen Sie den Motor nach dem Beifügen des Produkts laufen.
	Schalldämpfer mit Lappen zustopfen
	2-Takter-Modelle: Schmieren Sie den Motor. Anweisungen siehe Bedienungsanleitung.
ANTRIEBSSYSTEM UND BREMSSYSTEM	Bremshebeldrehpunkt schmieren
	Heben Sie das Heck des Fahrzeugs hoch, bis die Raupenkette nicht mehr den Boden berührt. Raupenspannung nicht lösen
AUFHÄNGUNG	Hintere Aufhängung prüfen und schmieren
	Vordere und hintere Aufhängung schmieren
ELEKTRIK	Batterie zur Aufrechterhaltung der Ladung während der Einlagerung monatlich aufladen

⚠ VORSICHT Verwenden Sie eine geeignete Hebevorrichtung oder holen Sie sich Unterstützung, um die Hebelast aufzuteilen. Wenn keine Hebevorrichtung verwendet wird, wenden Sie die richtigen Hebetekniken an und heben Sie vor allem aus Ihren Beinen heraus an. Versuchen Sie nicht, das Fahrzeugheck anzuheben, wenn es zu schwer für Sie ist.

ZUR BEACHTUNG Der Motorschlitten muss an einem kühlen, trockenen Ort gelagert und mit einer lichtundurchlässigen, luftdurchlässigen Plane abgedeckt werden. Dadurch werden die Kunststoffteile und der Lack des Fahrzeugs vor Sonnenstrahlen und Schmutz geschützt.

Motorschmierung

Motorschmierverfahren (550F)

ZUR BEACHTUNG Vor der Motorschmierung sollte Kraftstoffstabilisator eingefüllt werden, um den Vergaser gegen Lackablagerungen zu schützen.

Die Innenteile des Motors müssen geschmiert sein, um sie vor möglicher Korrosion während der Lagerungsperiode zu schützen.

Gehen Sie wie folgt vor:

1. Stellen Sie das Fahrzeug in einen gut belüfteten Bereich und starten Sie den Motor.

2. Starten Sie den Motor und lassen Sie ihn im Leerlauf laufen, bis er seine Betriebstemperatur erreicht.
3. Schalten Sie den Motor aus.
4. Entfernen Sie den Primärluftsaugschalldämpfer wie folgt:
 - 4.1 Entfernen Sie die linke Seitenverkleidung. Siehe Abschnitt *BEDIENELEMENTE, INSTRUMENTE UND AUSSTATTUNG*.
 - 4.2 Entfernen Sie die Antriebsriemenabdeckung. Siehe Abschnitt *BEDIENELEMENTE, INSTRUMENTE UND AUSSTATTUNG*.
 - 4.3 Heben Sie die Zunge am hinteren Bereich der Anschlussröhre an.

- 4.4 Drehen Sie den Röhrenadapter gegen den Uhrzeigersinn und ziehen Sie ihn etwas vom Primärschalldämpfer ab.

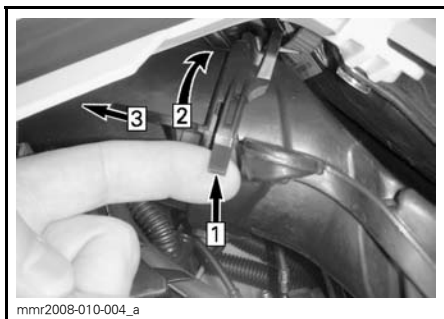
**TYPISCH**

Schritt 1: Zunge anheben

Schritt 2: Adapter drehen

Schritt 3: Abziehen

- 4.5 Drücken Sie die Arretierzunge, die den Primärluftansaugerschalldämpfer sichert und ziehen Sie den Schalldämpfer aus der Adapterplatte.

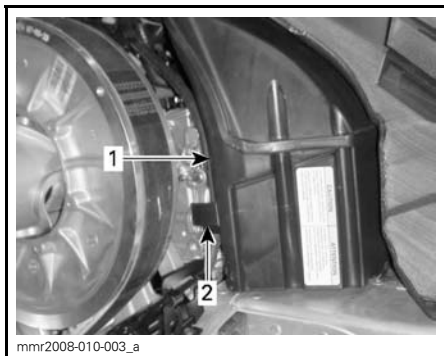

1. Primärluftansaugerschalldämpfer
2. Primärluftansaugerschalldämpfer-Arretierzunge

5. Starten Sie den Motor erneut und lassen Sie ihn im Leerlauf laufen.
6. Sprühen Sie Lagerungsöl in jeden/jedes Vergaser/Drosselklappengehäuse, bis der Motor abgewürgt wird oder bis eine ausreichende Menge Öl in den Motor eingedrungen ist (ungefähr ein halber Kanister).

7. Schalten Sie den Motor aus, entfernen Sie die Zündkerzen und sprühen Sie XPS-LAGERUNGSÖL (AUßER USA) (T/N 413 711 600) oder XPS-LAGERUNGSÖL (AUS-SCHLIEßLICH USA) (T/N 413 711 900) in jeden Zylinder.
8. Drehen Sie den Motor langsam um 2 oder 3 Umdrehungen, um die Zylinder zu schmieren.
9. Bauen Sie die Zündkerzen und den Primärluftansaugerschalldämpfer wieder ein.

Motorlagerungsmodus (E-TEC)

Wie andere Motoren muss auch der E-TEC vor der Einlagerung zum Schutz der Innenteile korrekt geschmiert werden. Das E-TEC-System bietet eine eingebaute Motorschmierfunktion, die vom Betreiber ausgelöst werden kann.

Gehen Sie zum Auslösen wie folgt vor:

1. Stellen Sie das Fahrzeug in einen gut belüfteten Bereich.
2. Starten Sie den Motor und lassen Sie ihn im Leerlauf laufen, bis er seine Betriebstemperatur erreicht.
3. Drücken Sie wiederholt die Taste SET (S), bis der Kilometerzähler angezeigt wird (Gesamtfahrstrecke).

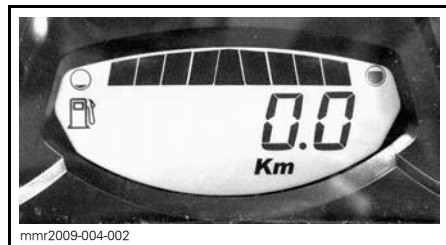

HINWEIS: Der Lagerungsmodus funktioniert nicht in anderen Modi (Trip A, Trip B und HrTrip).

- Drücken Sie wiederholt schnell den Fernlicht-/Abblendlichtschalter und halten Sie dabei die Taste SET gedrückt, bis "PUSH S" auf dem Display erscheint.

HINWEIS: Bei diesem Verfahren ist es entscheidend, den Fernlicht-/Abblendlichtschalter wiederholt **vor** dem Gedrückthalten der Taste SET zu drücken.

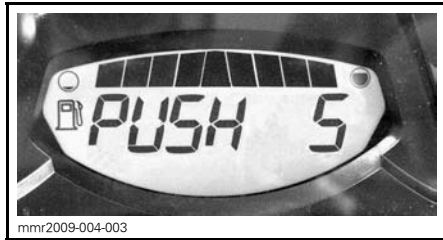

- Wenn das Anzeigeinstrument "PUSH S" anzeigt, lassen Sie alle Tasten los.
- Halten Sie erneut die Taste SET 2 bis 3 Sekunden gedrückt.

Das Anzeigeinstrument zeigt „OIL“ an, wenn der Motor in den Lagerungsablauf übergeht (Sommer-Funktion).

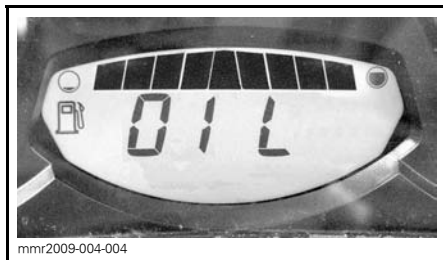

Berühren Sie während des Motorschmierzyklus nichts.

Der Motor steigert seine Drehzahl auf ungefähr 1600 RPM, dann benetzt die Ölpumpe den Motor 30 - 60 Sekunden mit Öl.

Nach Abschluss schaltet der Motor sich selbst aus.

Entfernen Sie den D.E.S.S.-Schlüssel.

ZUR BEACHTUNG Starten Sie den Motor während der Lagerungsperiode nicht.

VORBEREITUNGEN VOR DER SAISON

VORBEREITUNGEN VOR DER SAISON (2-TAKTER)	
MOTOR	Motor-Gummiaufhängungen prüfen
	Prüfen Sie den Zustand des Abgassystems und prüfen Sie es auf Lecks.
	Abgaskrümmer-Schrauben oder -Muttern mit dem vorgegebenen Drehmoment anziehen
	Motor Keilriemen prüfen (550-Modell)
	Öleinspritzpumpe einstellen (550er-Modell)
	Deckel, Schläuche und Klemmen des Kühlsystems auf Lecks prüfen
	Kühlmitteldichte prüfen
	Kurbelwellen-Nebenabtrieb-Dichtung prüfen
KRAFTSTOFFSYSTEM	Kraftstoffleitungen und -anschlüsse prüfen
	Vergaser reinigen, prüfen und einstellen (550er-Modell)
	Drosselklappe reinigen und prüfen (außer 550 model)
	Gaszug prüfen
ANTRIEBSSYSTEM UND BREMSSYSTEM	Antriebsriemen prüfen (bei jedem Antriebsriemen-Austausch einstellen)
	Antriebsscheibe reinigen und einer Sichtkontrolle unterziehen
	Abtriebsscheibe reinigen und prüfen
	Raube prüfen, einstellen und ausrichten
	Antriebskette einstellen (nicht für Modelle mit Getriebe)
	Kettenkasten-/Getriebeöl wechseln
	Bremsflüssigkeitsstand prüfen
	Bremsschlauch, -beläge und -scheibe prüfen
LENKSYSTEM	Lenkmechanismus prüfen
	Skier und Kufen prüfen
AUFHÄNGUNG	Vordere Aufhängung prüfen
	Hintere Aufhängung (einschließlich Stopperriemen und Gleitschuhe prüfen)
ELEKTRIK	Zündkerzen prüfen (alle außer E-TEC)
	Tauschen Sie die Zündkerzen aus, nachdem Sie den Motor mit den alten Zündkerzen gestartet haben, um das überschüssige Lagerungsöl (550er-Modell) zu verbrennen.
	Batterie aufladen (falls derartig ausgestattet)
	Frontscheinwerferstrahl einstellen

VORBEREITUNGEN VOR DER SAISON (4-TAKTER)	
MOTOR	Motordichtungen einer Sichtkontrolle unterziehen und auf Lecks prüfen
	Prüfen Sie den Zustand des Abgassystems und prüfen Sie es auf Lecks.
	Motoröl und Filter wechseln
	Kühlmitteldichte prüfen
KRAFTSTOFFSYSTEM	Kraftstoffleitungen und -anschlüsse prüfen
	Drosselklappe reinigen und prüfen
	Gaszug prüfen (außer 900 ACE)
ANTRIEBSSYSTEM UND BREMSSYSTEM	Antriebsriemen prüfen (bei jedem Antriebsriemen-Austausch einstellen)
	Antriebsscheibe reinigen und einer Sichtkontrolle unterziehen
	Abtriebsscheibe reinigen und prüfen
	Raupe prüfen, einstellen und ausrichten
	Antriebskette einstellen (nicht für Modelle mit Getriebe)
	Kettenkasten-/Getriebeöl wechseln
	Bremsflüssigkeitsstand prüfen
Bremsschlauch, -beläge und -scheibe prüfen	
LENKSYSTEM	Lenkmechanismus prüfen
	Skier und Kufen prüfen
AUFHÄNGUNG	Vordere Aufhängung prüfen
	Hintere Aufhängung und Stopperriemen prüfen.
ELEKTRIK	Batterie aufladen (falls derartig ausgestattet)
	Frontscheinwerferstrahl einstellen

TECHNISCHE INFORMATIONEN

FAHRZEUGIDENTIFIKATION

Aufkleber mit Fahrzeugbeschreibung

Der Aufkleber mit der Fahrzeugbeschreibung befindet sich an der rechten Seite des Tunnels.

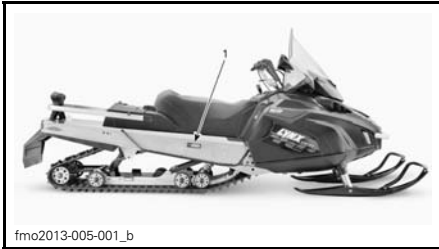

TYPISCH

1. Etikett zur Fahrzeugbeschreibung

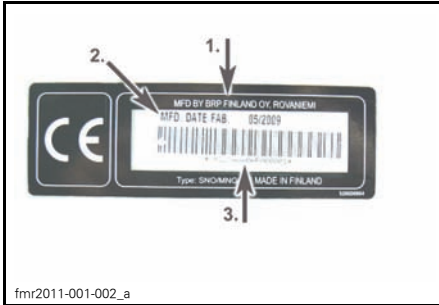

ETIKETT ZUR FAHRZEUGBESCHREIBUNG

1. Herstellername
2. Herstellungsdatum
3. Fahrgestellnummer

Identifizierungsnummern

Die Hauptkomponenten Ihres Motorschlittens (Motor und Rahmen) sind durch unterschiedliche Identifizierungsnummern gekennzeichnet. Es kann jedoch manchmal erforderlich werden, dass diese Nummern für Garantiezwecke oder für die Suche nach dem Motorschlitten nach einem Diebstahl benötigt werden. Diese Nummern werden von Lynx-Vertragshändlern verlangt, um Garantieansprüche ordnungsgemäß geltend zu machen. Es wird keine Garantie von BRP übernommen, wenn die Motor-Identifizierungsnummer oder die Fahrzeug-Identifizierungsnummer (VIN) entfernt oder

in irgendeiner Weise manipuliert wird. Es wird dringend empfohlen, sich alle Identifizierungsnummern des Motorschlittens zu notieren und diese an Ihre Versicherung weiterzugeben.

Fahrzeug-Identifizierungsnummer (VIN)

Die VIN finden Sie auf dem Fahrzeugbeschreibungsaufkleber. Siehe oben. Sie ist außerdem auf den Tunnel in der Nähe des Fahrzeugbeschreibungsaufklebers eingraviert.

Modellnummer und Modelljahr sind Teil der Informationen der VIN. Siehe Abbildung.

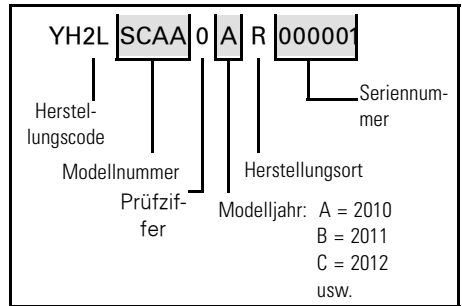

Motor-Identifizierungsnummer (EIN)

Sehen Sie auf den folgenden Darstellungen nach, um die Motor-Identifizierungsnummer auf Ihrem Motor ausfindig zu machen.

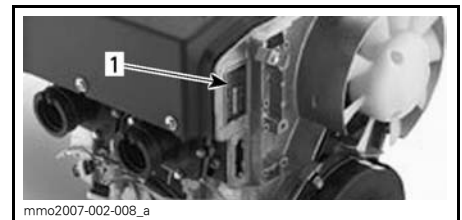

550F-MOTOR

1. Motor-Identifizierungsnummer



TYPISCH - 600 HO E-TEC-MOTOR
1. Motorseriennummer

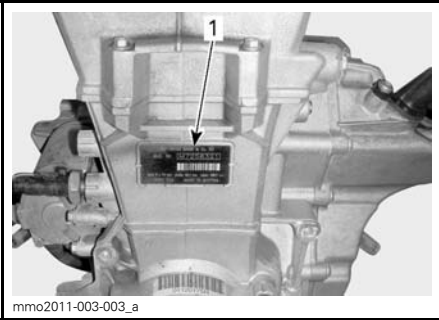

600 ACE-MOTOR
1. Motor-Identifizierungsnummer

EG-KONFORMITÄTSERKLÄRUNG

The EC-Declaration of Conformity does not appear in this version of the Operator's Guide.

Please refer to the printed version that was delivered with your vehicle.

Vibrationen am Sitz (EN 1032, ISO 5008) betragen weniger als 0,5 m/s².

Vibrationen am Griff (EN 1032, ISO 5008) betragen weniger als 2,5 m/s².

TECHNISCHE DATEN

SYSTEM	MODELLE
MOTOR	550F
Motortyp	Rotax® 552, ventilatorgekühlt (Axialventilator), Zylinderkopfbearbeitung
Zylinder	2
Hubraum	553,4 cm ³
Bohrung	76 mm
Hub	61 mm
Maximum PS RPM	6800 RPM
Vergasung	2 x VM-30
Abgassystem	Einzel-Resonanzrohr, Reflexions- Schalldämpfer
Einspritzöl	XPS-EINSPRITZÖL (T/N 619 590 100)
Fassungsvermögen des Einspritzöltanks	3,7 L
Empfohlener Kraftstoff	Bleifreies Normalbenzin (mit MAXIMAL 10 % Ethanol).
Mindestoktanzahl	95 (Benzin mit MAXIMAL 10 % Ethanol)
Kraftstofftank-Fassungsvermögen	45 L

SYSTEM	MODELLE
MOTOR	600 HO E-TEC
Motortyp	Rotax® 593, flüssigkeitsgekühlt, mit Flatterventil, 3D-RAVE
Zylinder	2
Hubraum	594,4 cm ³
Bohrung	72 mm
Hub	73 mm
Maximale Motorleistung bei Drehzahl	8100 RPM
Kraftstoffeinspritzsystem	E-TEC-Direkteinspritzung
Abgassystem	Einzel-Resonanzrohr, Reflexions-Schalldämpfer
Motoröl	XPS-TEILSYNTHETIK-2-TAKTER-ÖL (T/N 619 590 106)
Fassungsvermögen des Motoröltanks	2,8 L
Motorkühlmittel	Ethylenglycol-Wassergemisch (50 % Kühlmittel, 50 % Wasser). Verwenden Sie vorgemischtes BRP-Kühlmittel oder ein Kühlmittel speziell für Aluminiummotoren
Empfohlener Kraftstofftyp	Bleifreies Super
Mindestoktanzahl	95 (Benzin mit MAXIMAL 10 % Ethanol)
Kraftstofftank-Fassungsvermögen	45 L

SYSTEM	MODELLE
MOTOR	600 ACE
Motortyp	Rotax 602, flüssigkeitsgekühlt, Viertakter, D.O.H.C., Trockensumpf.
Zylinder	2
Hubraum	600 cm ³
Bohrung	74 mm
Hub	69,7 mm
Maximum PS RPM	7250 RPM
Kraftstoffeinspritzsystem	Elektronische Multipoint-Einspritzung, 46-mm-Drosselklappe
Abgassystem	Doppeltes Vorderrohr, Reflexions-Schalldämpfer
Motoröl	XPS-4-TAKTER-SYNTHETIK-ÖL (ALLE KLIMATA) (T/N 619 590 114) oder SAE-0W40-API-SM-Synthetik-Öl
Fassungsvermögen des Motoröltanks	Ölwechsel, 2,2 L
Motorkühlmittel	Ethylenglycol-Wasser-Gemisch (50 % Kühlmittel, 50 % destilliertes Wasser). Verwenden Sie ein vorgemischtes BRP-Kühlmittel oder ein speziell für Aluminiummotoren konzipiertes Kühlmittel.
Empfohlener Kraftstoff	Bleifreies Normalbenzin (mit maximal 10 % Ethanol)
Mindestoktanzahl	95 (Benzin mit MAXIMAL 10 % Ethanol)
Kraftstofftank-Fassungsvermögen	45 L

SYSTEM		MODELLE	
ANTRIEBSSYSTEM		ALLE MODELLE	
Antriebsriemen	Typ	550F	eDrive
		600 HO E-TEC	TRA III™
		600 ACE	eDrive
	Einrückung	550F	2500 ± 100 RPM
		600 HO E-TEC	3000 RPM ± 100
		600 ACE	2200 RPM ± 100
Abtriebsscheibentyp		QRS	
Anzahl der Zähne des Antriebskettenrads	59 Yeti 550		7 (2,86")
	69 YETI R-ARMY		8 (2,52")
	59 Yeti 600 ACE		7 (2,86")
	69 Yeti 600 ACE		8 (2,52")
Getriebeöl		YNTHETISCHES GETRIEBEÖL VOM TYP XPS (75W 140) (T/N 619 590 182)	
Getriebeöfassungsvermögen		700 ml	
Raupen-Nominalbreite	59 Yeti		500 mm
	69 Yeti		600 mm
Raupen-Nominallänge	59 Yeti		392.3 cm
	69 Yeti		396.8 cm
Raupen-Profilhöhe		32 mm	
Raupenspannung	Durchbiegung		40 mm de 50 mm
	Kraft ⁽¹⁾		7,3 kg
Ausrichtung der Raupe		Gleichen Sie den Abstand zwischen den Rändern der Raupenketteneführungen und den Gleitschuhen an	

SYSTEM		MODELLE
BREMSSYSTEM		ALLE MODELLE
Bremsystem		Hydraulisch, REV-XP-Bremse
Bremsflüssigkeit		DOT 4
AUFHÄNGUNG		ALLE MODELLE
Vordere Aufhängung		LTS
Vorderer Stoßdämpfer		Einstellbare Druckstufendämpfung
Max. Federweg vordere Aufhängung		160 mm
Hintere Aufhängung	59 Yeti	PPS 5900 A
	69 Yeti	PPS 6900 A
Stoßdämpfer Lenker vorn		Einstellbare Druckstufendämpfung
Stoßdämpfer Lenker hinten		MC
Max. Federweg hintere Aufhängung		340 mm

SYSTEM		MODELLE
ELEKTRISCHES SYSTEM		550F
Beleuchtungssystem-Ausgang		340 W bei 6000 RPM
Scheinwerfer-Glühlampe Fernlicht/Abblendlicht		2 x 60/55 W (H-4)
Schlussleuchten-Glühlampe		12V 21/5W
Zündkerze	Typ	NGK BR9ECS ⁽²⁾
	Elektrodenabstand	0,45 mm ± 0,05 mm (nicht verstellbar)
Sicherungen		Siehe Abschnitt <i>SICHERUNGEN</i>
ELEKTRISCHES SYSTEM		600 HO E-TEC
Beleuchtungssystem-Ausgang		12 V/1200 W
Scheinwerfer-Glühlampe Fernlicht/Abblendlicht		2 x 60/55 W (H-4)
Schlussleuchten-Glühlampe		12V 21/5W
Zündkerze	Typ	NGK PZFR6F ⁽²⁾
	Elektrodenabstand	0,75 mm ± 0,05 mm (nicht verstellbar)
Sicherungen/ Relais/ Kondensator	F 1: Batterie	30 A
	F 2: Starttaste	5 A
	F 3: Hupe (optional)	10 A
	F 4: Kühlgebläse	15 A
	F6: GPS & Ladegerät	10 A
	R 2:	Lüfterrelais
	R 3:	Zubehör Relais

SYSTEM		MODELLE
ELEKTRISCHES SYSTEM		600 ACE
Beleuchtungssystem-Ausgang		12 V/650 W
Scheinwerfer-Glühlampe Fernlicht/Abblendlicht		2 x 60/55 W (H-4)
Schlussleuchten-Glühlampe		12V 21/5W
Zündkerze	Typ	NGK MR7BI-8
	Elektrodenabstand	0,8 mm
Sicherungen	F 1: Batterie	30 A
	F 2: Starttaste	5 A
	F 3: Anlasser-Elektromagnet	10 A
	F 4: Kühlgebläse	15 A
	F 5: HIC	10 A
	F 6: HIC / Anzeigeeinstrument	10 A
	F 7: Vorderer PW-Ausgang und Heizungen	10 A
	F 8: Lampen	20 A
	F 9: Hupe	5 A
	F 10: Hintere -Steckdose (optional)	5 A
	F11: GPS & Ladegerät	10 A
Relais	R 1:	Lastrelais
	R 2:	Laufrelais
	R 3:	Laufrelais
	R 4:	Lüfterrelais

SYSTEM		MODELLE
GEWICHT UND ABMESSUNGEN		ALLE MODELLE
Trockengewicht	59 Yeti 550	273 kg
	59 Yeti 600 ACE	295 kg
	69 Yeti 600 ACE	311 kg
	69 Yeti Army	329 kg
Fahrzeuggesamtlänge	59 Yeti 550	325 cm
	59 Yeti 600 ACE	
	69 Yeti 600 ACE	327 cm
	69 YETI ARMY	335 cm
Fahrzeuggesamtbreite		107 cm
Fahrzeuggesamthöhe		142,5 cm
Ski-Abstand		90 cm

- (1) Messen Sie den Abstand zwischen Gleitschuh und unterer Innenkante der Raupe, während Sie auf die Raupe einen Druck nach unten ausüben.
- (2) **Hinweis** Versuchen Sie bei dieser Zündkerze nicht, den Elektrodenabstand einzustellen.

FEHLERBEHEBUNG

RICHTLINIEN DER FEHLERSUCHE UND -BESEITIGUNG

ELEKTRISCHER ANLASSER FUNKTIONIERT NICHT

1. Motor-Notausschalter in Stellung AUS oder Kappe des Haltekabels nicht an Motor-aus-Schalter angebracht.
 - Stellen Sie den Motor-Notausschalter auf EIN und bringen Sie die Kappe des Haltekabels an den Motor-aus-Schalter an.
2. Gasgeben während des Anlassens des Motors.
 - Lassen Sie den Gashebel beim Anlassen los.

MOTORDREHZAHL ERREICHT NICHT DEN KUPPLUNGSEINRÜCKPUNKT (AUßER 550F)

1. D.E.S.S.-Schlüssel nicht erkannt. D.E.S.S.-Kontrollleuchte blinkt (langsame Abfolge kurzer akustischer Signale/wiederholt).
 - Bringen Sie die Kappe des Haltekabels richtig an.
 - Bringen Sie die Kappe des Haltekabels an den D.E.S.S.-Schlüssel an, der für diesen Motorschlitten programmiert wurde.

MOTOR ÜBERHITZT (AUßER 550F)

1. Unzureichender Schnee oder fester Schnee.
 - Fahren Sie in lockerem Schnee. Wenn sich kein lockerer Schnee in der Nähe befindet, halten Sie an, schalten Sie den Motor aus und ermöglichen Sie eine Abkühlung des Motors. Versuchen Sie nach dem Abkühlen so bald wie möglich, lockeren Schnee zu erreichen.
2. Niedriger Kühlmittelfüllstand.
 - Prüfen Sie den Kühlmittelfüllstand. Siehe WARTUNGSVERFAHREN.
3. Verstopfte Wärmeaustauscher.
 - Reinigen Sie die Wärmeaustauscher.

MOTORLEISTUNG UNZUREICHEND

1. Motor wird gerade aufgewärmt (E-TEC).
 - Fahren Sie das Fahrzeug einige Minuten mit niedriger Drehzahl.
2. Motor-Einfahrphase nicht abgeschlossen (E-TEC).
 - Schließen Sie die Einfahrphase ab.
3. Falsche Einstellung der Antriebsscheibe.
 - Stellen Sie die Antriebsscheibe ein, siehe WARTUNGSVERFAHREN.
4. Primär- und Sekundärvariator müssen gewartet werden.
 - Wenden Sie sich an einen zugelassenen Lynx-Händler.
5. Variatorriemen abgenutzt.
 - Wenn der Antriebsriemen mehr als 3 mm seiner Originalbreite verloren hat, beeinträchtigt das die Leistung des Fahrzeugs.
 - Tauschen Sie den Antriebsriemen aus.

MOTORLEISTUNG UNZUREICHEND (forts.)

6. Raupe falsch eingestellt.

- *Informationen über die richtige Ausrichtung und Spannung erhalten Sie unter WARTUNG und/oder bei einem Lynx-Vertragshändler.*

7. Problem an RAVE-Ventilen (E-TEC).

- *Wenden Sie sich an einen zugelassenen Lynx-Händler.*

MOTOR ZÜNDET FEHL.

1. Der Motor läuft zu heiß.

- *Siehe MOTOR ÜBERHITZT.*

2. Der Zündzeitpunkt ist falsch oder es liegt ein Fehler im Zündsystem vor.

- *Wenden Sie sich an einen zugelassenen Lynx-Händler.*

3. Abgassystem-Leck.

- *Wenden Sie sich an einen zugelassenen Lynx-Händler.*

4. Kraftstoffdruck zu niedrig.

- *Wenden Sie sich an einen zugelassenen Lynx-Händler.*

MOTOR HAT ZÜNDAUSSETZER

1. Wasser im Kraftstoff.

- *Lassen Sie das Kraftstoffsystem leer laufen und füllen Sie frischen Kraftstoff auf.*

2. Störung der RAVE-Ventile (E-TEC).

- *Lassen Sie das RAVE Ventilsystem von einem Lynx Vertragshändler überprüfen.*

ÜBERWACHUNGSSYSTEM

Kontrollleuchten, Meldungen und Codes von akustischen Signalen

Die Kontrollleuchte(n) des Anzeigeelements informiert (informieren) Sie bei Auftreten von Störungen oder besonderen Zuständen.







TYPISCH — KONTROLLLEUCHTEN

Eine Kontrollleuchte kann einzeln oder zusammen mit einer anderen Leuchte blinken.

Codes von akustischen Signalen werden ausgegeben, um Ihre Aufmerksamkeit auf etwas zu richten.

Einzelheiten entnehmen Sie der Tabelle unten.

HINWEIS: Einige der aufgeführten Kontrollleuchten gelten nicht für alle Modelle.

KONTROLL-LEUCHE(N) EIN	AKUSTISCHES SIGNAL	BESCHREIBUNG
	4 kurze akustische Signale aller 30 Sekunden	Der Motor überhitzt. Senken Sie die Geschwindigkeit des Motorschlittens und fahren Sie ihn auf lockerem Schnee oder schalten Sie den Motor sofort aus und geben Sie ihm die Möglichkeit, sich abzukühlen. Prüfen Sie den Kühlmittelfüllstand, siehe <i>WARTUNG</i> . Wenn der Kühlmittelfüllstand dem Sollfüllstand entspricht und weiterhin eine Überhitzung auftritt, wenden Sie sich an einen Lynx-Vertragshändler. Lassen Sie den Motor nicht laufen, wenn er weiterhin überhitzt.
		Reduzieren Sie die Drehzahl oder schalten Sie den Motor aus. Ermöglichen Sie eine Abkühlung des Motors und starten Sie ihn danach erneut. Wenn die Überhitzung wieder eintritt, wenden Sie sich an einen Lynx-Vertragshändler. Lassen Sie den Motor nicht laufen, wenn er weiterhin überhitzt.
	Kurze akustische Signale, die sich langsam wiederholen	Bedenkliche Überhitzung. Schalten Sie den Motor sofort aus, damit der Motor sich abkühlen kann. Prüfen Sie den Kühlmittelfüllstand, siehe <i>WARTUNG</i> . Wenn der Kühlmittelfüllstand dem Sollfüllstand entspricht und weiterhin eine Überhitzung auftritt, wenden Sie sich an einen Lynx-Vertragshändler. Lassen Sie den Motor nicht laufen, wenn er weiterhin überhitzt.
		Bedenkliche Überhitzung. Schalten Sie den Motor sofort aus, damit der Motor sich abkühlen kann. Wenn die Überhitzung wieder eintritt, wenden Sie sich an einen Lynx-Vertragshändler. Lassen Sie den Motor nicht laufen, wenn er weiterhin überhitzt. Lassen Sie den Motor nicht laufen, wenn er weiterhin überhitzt.
	4 kurze akustische Signale alle 5 Minuten	Weist auf eine niedrige oder hohe Batteriespannung hin. Wenden Sie sich so bald wie möglich an einen Lynx-Vertragshändler.
	4 kurze akustische Signale	Motorfehler, wenden Sie sich so bald wie möglich an einen Lynx-Vertragshändler.
—	4 kurze akustische Signale alle 5 Minuten	Motorklopfen (Drehzahl ist begrenzt, wenn diese Bedingung auftritt). <ul style="list-style-type: none"> – Stellen Sie sicher, dass der empfohlene Kraftstoff verwendet wird. – Prüfen Sie die Kraftstoffqualität und führen Sie erforderlichenfalls einen Austausch durch. – Tritt der Fehler weiterhin auf, wenden Sie sich an einen Lynx-Vertragshändler.
—	4 kurze akustische Signale alle 5 Minuten	Motordrehzahl aus Schutzgründen begrenzt, wenn bestimmte Fehler auftreten.
—	Kurze akustische Signale, die sich langsam wiederholen	Abschaltung erzwungen aufgrund von Motorüberhitzung oder Problem mit der Kraftstoffpumpe. Entfernen Sie die Kappe des Haltekabels vom Motor-aus-Schalter und wenden Sie sich an einen Lynx-Vertragshändler.

KONTROLL-LEUCHTE(N) EIN	AKUSTISCHES SIGNAL	BESCHREIBUNG
D.E.S.S.	2 kurze akustische Signale	Schlüssel einwandfrei, Fahrzeug betriebsbereit.
	2 kurze akustische Signale, die sich langsam wiederholen	Schlüssel kann nicht gelesen werden (schlechte Verbindung). Stellen Sie sicher, dass der Schlüssel sauber ist und richtig am Stift eingerastet ist.
	Kurze akustische Signale, die sich langsam wiederholen	Ungültiger oder nicht programmierter Schlüssel. Verwenden Sie den geeigneten Schlüssel für dieses Fahrzeug oder lassen Sie ihn programmieren.
 (Blinken)	—	Kraftstoffstand-Sender-Problem
—	—	Gas gegeben während des versuchten Motorstarts (Motor dreht an aber läuft nicht). Lassen Sie den Gashebel beim Anlassen los.
—	—	Vollgas während des versuchten Motorstarts (Motor dreht an aber läuft nicht). Lassen Sie den Gashebel beim Anlassen los.

GARANTIE

BESCHRÄNKTE INTERNATIONALE GARANTIE VON BRP-FINLAND OY: 2014ER-LYNX®-MOTORSCHLITTEN

1) UMFANG DER BESCHRÄNKTEN GARANTIE

BRP Finland Oy (BRP“) garantiert, dass seine 2014er-LYNX-Motorschlitten frei von Material- und Verarbeitungsfehlern sind, und zwar für den nachstehend beschriebenen Zeitraum und unter den nachfolgend beschriebenen Bedingungen.

Für alle LYNX Teile und das Zubehör, die/das von einem autorisierten BRP Vertragshändler (gemäß der Definition weiter unten) zum Zeitpunkt der Lieferung des LYNX Motorschlittens des Modelljahrs 2014 installiert wurde(n), gilt dieselbe Garantie wie für den Motorschlitten selbst.

Durch die Verwendung des Produktes zum Fahren von Rennen oder für andere Aktivitäten im Rahmen von Wettbewerben, selbst wenn es sich um eine solche Verwendung durch den vorherigen Eigentümer handelt, wird diese Garantie in allen Fällen null und nichtig.

2) GARANTIEZEITRAUM

Diese Garantie wird ab dem Lieferdatum an den ersten Einzelhandelskunden oder ab dem Datum wirksam, an dem das Produkt zum ersten Mal benutzt wird, je nachdem was zuerst eintritt, und zwar für einen Zeitraum von:

(A) ZWÖLF (12) AUFEINANDER FOLGENDEN MONATEN bei privater Nutzung,

(B) ZWÖLF (12) AUFEINANDER FOLGENDEN MONATEN bei gewerblicher Nutzung,

(C) VIERUNDZWANZIG (24) AUFEINANDER FOLGENDEN MONATEN bei privater Nutzung, wenn das Produkt in einem Mitgliedstaat der Europäischen Union oder in Russland verkauft wurde. Die Reparatur oder der Austausch von Teilen oder die Serviceleistung im Rahmen dieser Garantie verlängert nicht den Zeitraum dieser Garantie über dessen ursprünglichen Ablaufzeitpunkt hinaus.

3) BEDINGUNGEN FÜR DIE ÜBERNAHME DER GARANTIE

Diese Übernahme der Garantie gilt nur für 2014er-LYNX-Motorschlitten, die vom ersten Eigentümer neu und ungebraucht bei einem BRP-Vertragshändler gekauft wurden, der die Berechtigung für den Vertrieb von LYNX-Produkten in dem Land, in dem der Verkauf erfolgte, besitzt (im Folgenden BRP-Vertragshändler“), und zwar nur, nachdem das von BRP vorgeschriebene Prüfverfahren vor der Auslieferung abgeschlossen und dokumentiert wurde. Die Übernahme der Garantie erfolgt bei ordnungsgemäßer Registrierung des Produkts durch einen autorisierten BRP Vertragshändler. Zudem gilt diese Übernahme der Garantie nur, wenn der LYNX-Motorschlitten in dem Land, in dem/der der Käufer seinen Wohnsitz hat, gekauft wird. BRP wird diese beschränkte Garantie gegenüber einem Eigentümer bei privater Nutzung oder bei gewerblicher Nutzung nicht übernehmen, wenn die vorstehenden Bedingungen nicht erfüllt sind. Solche Einschränkungen sind erforderlich, damit BRP sowohl die Sicherheit seiner Produkte als auch die Sicherheit seiner Kunden und der Öffentlichkeit gewährleisten kann.

Die routinemäßigen Wartungsarbeiten müssen zur dauerhaften Übernahme der Garantie, wie in der Bedienungsanleitung beschrieben, in den richtigen Zeitabständen ausgeführt werden. BRP behält sich das Recht vor, die Garantie nur dann zu übernehmen, wenn eine Prüfung ergeben hat, dass die Wartungsarbeiten ordnungsgemäß ausgeführt wurden.

4) VORAUSSETZUNGEN ZUM ERHALT DER GARANTIEÜBERNAHME

Der Kunde muss innerhalb von zwei (2) Monaten nach Auftreten eines Material- oder Herstellungsfehlers einem autorisierten BRP Vertragshändler davon Mitteilung machen und ihm Zugang zu dem Fahrzeug verschaffen und damit Gelegenheit zu einer Reparatur geben. Der Kunde muss seinem autorisierten BRP Vertragshändler einen Beweis über den Kauf des Fahrzeugs vorlegen und vor der Reparatur das Reparaturformular unterschreiben, damit diese unter die Garantie fällt. Alle infolge dieser beschränkten Garantie ausgetauschten Teile gehen in das Eigentum von BRP über.

5) VERPFLICHTUNGEN VON BRP IN BEZUG AUF GARANTIELEISTUNGEN

BRP repariert und/oder ersetzt während der Garantiezeit alle defekten Teile nach seinem alleinigen Ermessen, wenn dieser Defekt auf Materialfehler zurückzuführen ist oder sich bei normalem Gebrauch, normaler Wartung und normalem Service eingestellt hat. BRP ersetzt alle diese Teile durch neue BRP-Originalteile, ohne Material- oder Arbeitszeit zu berechnen, bei jedem zugelassenen BRP-Vertragshändler.

BRP behält sich das Recht vor, Produkte von Zeit zu Zeit zu verbessern oder zu verändern, ohne dass eine Verpflichtung eingegangen wird, zuvor hergestellte Produkte zu modifizieren.

6) GARANTIEAUSSCHLUSS

Unter keinen Umständen wird für Folgendes eine Garantie übernommen:

- Natürliche Abnutzung und Verschleiß.
- Routinemäßige Wartungsarbeiten, Tunen und Einstellungen.
- Durch falsche Wartung und/oder Lagerung entstandene Schäden, wie sie in der Bedienungsanleitung beschrieben sind.
- Durch Abbauen von Teilen, unsachgemäße Reparaturen, Modifizierungen oder Gebrauch von nicht geeigneten Teilen, die nicht von BRP produziert oder zugelassen sind, verursachte Schäden bzw. solche, die bei Reparaturarbeiten durch einen Händler, der von BRP nicht dazu autorisiert ist, BRP-Produkte zu warten, entstanden sind.
- Durch Missbrauch, unsachgemäßen Gebrauch, Vernachlässigung, Fahren auf anderen Oberflächen als Schnee oder eine Fahrweise, die nicht mit der in der Bedienungsanleitung empfohlenen Fahrweise im Einklang steht, entstandene Schäden.
- Schäden, die entstanden sind durch Unfall, unter Wasser setzen, Feuer, Diebstahl, Vandalismus oder höhere Gewalt;
- Betrieb mit Kraftstoffen, Ölen oder Schmiermitteln, die nicht für die Verwendung mit den Produkt geeignet sind (siehe Bedienungsanleitung).

- Eindringen von Schnee oder Wasser.
- Unbeabsichtigte Schäden oder Folgeschäden oder Schäden gleich welcher Art durch Abschleppen, Lagerung, sowie Ausgaben wie Abschleppgebühren, Telefonate oder Taxikosten, Versicherungsdeckung, Kreditzahlungen, Zeitverlust, Einkommensverlust unabhängig von ihrer jeweiligen Höhe.
- Schäden aufgrund von mit Stehbolzen gesicherten Raupen, wenn die Installation nicht den Anweisungen von BRP entspricht.

7) HAFTUNGSBESCHRÄNKUNG

DIESE GARANTIE WIRD AUSDRÜCKLICH GEWÄHRT UND ERSETZT ALLE AUSDRÜCKLICHEN ODER STILLSCHWEIGENDEN GARANTIE, EINSCHLIESSLICH DER NICHTEINSCHRÄNKUNG IRGEND EINER GARANTIE DER MARKTFÄHIGKEIT ODER EIGNUNG FÜR EINEN BESONDEREN ZWECK. IN DEM UMFANG, IN DEM SIE NICHT WIDERRUFEN WERDEN KÖNNEN, SIND DIE STILLSCHWEIGENDEN GARANTIE IN IHRER DAUER AUF DIE DAUER DER AUSDRÜCKLICHEN GARANTIE BESCHRÄNKT. NEBEN- UND FOLGESCHÄDEN SIND VON DER GARANTIE AUSGESCHLOSSEN. EINIGE LÄNDER/STAATEN GESTATTEN HINSICHTLICH DER ABLEHNUNGSKLÄRUNGEN NICHT DIE BESCHRÄNKUNGEN UND ANDERE OBEN AUSGEWIESENE HAFTUNGS AUSSCHLÜSSE. ALS FOLGE DAVON KÖNNEN DIESE FÜR SIE NICHT ANWENDBAR SEIN. DIESE GARANTIE GIBT IHNEN BESTIMMTE RECHTE UND SIE KÖNNEN AUCH SONSTIGE GESETZLICHE RECHTE HABEN, DIE VON LAND ZU LAND ODER STAAT ZU STAAT UNTERSCHIEDLICH SEIN KÖNNEN.

Kein Vertriebsunternehmen, kein BRP Vertragshändler sowie keine sonstige Person ist berechtigt, eine Beteuerung, Geltendmachung oder Garantie in Bezug auf das Produkt zu erklären, die nicht in dieser beschränkten Garantie enthalten ist. Falls dies jedoch erfolgt ist, wird sie gegenüber BRP nicht durchsetzbar sein.

BRP behält sich das Recht vor, diese Garantie jederzeit zu modifizieren, wobei vorgesehen wird, dass eine solche Modifizierung nicht die anwendbaren Garantiebedingungen für die Produkte ändert, die während der Wirksamkeit dieser Garantie verkauft wurden.

8) ÜBERTRAGUNG

Wenn der Produkteignerstatus während des Garantiezeitraums übertragen wird, wird auch die Garantie übertragen und wird für die restliche Garantiezeit gültig bleiben, sofern BRP oder ein autorisierter BRP Vertragshändler neben den Daten des neuen Eigentümers eine Bestätigung des alten Eigentümers über den Eigentümerwechsel erhält.

9) KUNDENUNTERSTÜTZUNG

1. Sollte es im Zusammenhang mit dieser beschränkten Garantie zu Uneinigkeiten oder zu einem Konflikt kommen, rät BRP Ihnen, zu versuchen, diese Probleme auf Händlerebene zu lösen. Wir raten Ihnen, sich bei dem Unternehmens des Vertragshändlers an den Serviceleiter oder an den Eigentümer zu wenden.
2. Wenn Sie weitere Unterstützung benötigen, sollte die Kundendienstabteilung des Fachhändlers zur Lösung des Problems kontaktiert werden.
3. Kann die Gelegenheit weiterhin nicht geklärt werden, wenden Sie sich unter den nachstehenden Adressen schriftlich an BRP.

ADRESSE:

BRP-FINLAND OY
SERVICE DEPARTMENT
P.O. BOX 8040
FIN-96101 ROVANIEMI

KUNDEN- INFORMATIONEN

ADRESSENÄNDERUNG/HALTERWECHSEL

Wenn sich Ihre Adresse geändert hat oder wenn Sie der neue Eigentümer des Motorschlittens sind, benachrichtigen Sie BRP unbedingt darüber durch:

- Versenden einer der Adresswechsel-Karten auf den folgenden Seiten.
- Benachrichtigen eines Lynx-Vertragshändlers.

Im Falle eines Eigentümerwechsels fügen Sie bitte einen Beleg bei, dass der frühere Eigentümer mit dem Wechsel einverstanden ist.

Die Benachrichtigung von BRP, auch nach Ablauf der eingeschränkten Garantie, ist sehr wichtig, da dies BRP ermöglicht, den Eigentümer des Motorschlittens bei Bedarf zu erreichen, zum Beispiel bei Einleitung von Rückrufen aus Sicherheitsgründen. Der Eigentümer ist für die Benachrichtigung von BRP verantwortlich.

DIEBSTAHL: Wenn Ihr Motorschlitten gestohlen wurde, sollten Sie BRP oder einen Lynx-Vertragshändler benachrichtigen. Wir werden Sie nach Ihrem Namen, Adresse, Telefonnummer, der Fahrgestellnummer und dem Datum, an dem es gestohlen wurde, fragen.

BRP FINLAND OY
Service Department
Isoaavantie 7
FIN-96320 Rovaniemi

ADRESSENÄNDERUNG HALTERWECHSEL

FAHRZEUG-IDENTIFIKATIONSNUMMERN

Modellnummer					Fahrzeug-Identifikationsnummer (V.I.N.)																				

BISHERIGE ADRESSE: _____
NAME

NR. _____ STRASSE _____ WOHNUNGSNR. _____

STADT _____ BUNDESLAND _____ POSTLEITZAHL _____

LAND _____ TELEFON _____

NEUE ADRESSE: _____
NAME

NR. _____ STRASSE _____ WOHNUNGSNR. _____

STADT _____ BUNDESLAND _____ POSTLEITZAHL _____

LAND _____ TELEFON _____

E-MAIL-ADRESSE _____

I V00A2F

ADRESSENÄNDERUNG HALTERWECHSEL

FAHRZEUG-IDENTIFIKATIONSNUMMERN

Modellnummer					Fahrzeug-Identifikationsnummer (V.I.N.)																				

BISHERIGE ADRESSE: _____
NAME

NR. _____ STRASSE _____ WOHNUNGSNR. _____

STADT _____ BUNDESLAND _____ POSTLEITZAHL _____

LAND _____ TELEFON _____

NEUE ADRESSE: _____
NAME

NR. _____ STRASSE _____ WOHNUNGSNR. _____

STADT _____ BUNDESLAND _____ POSTLEITZAHL _____

LAND _____ TELEFON _____

E-MAIL-ADRESSE _____

I V00A2F



brp.com

LYNX



® ™ and the BRP logo are trademarks of Bombardier Recreational Products Inc. or its affiliates.