

LYNX[®]



**BRUKERHÅNDBOK
UTILITY SERIES • 2012**

NO 619 900 275

BRUKERHÅNDBOK FOR LYNX® 2012

Yeti® PRO V-800

SIKKERHETSADVARSEL

Hvis du unnlater å følge noen av sikkerhetsforskriftene eller instruksjonene i denne brukerhåndboken eller på dekalene med advarsler, kan det føre til personskade eller eventuelt dødsfall.

Brukerhåndboken og må følge med enheten ved videresalg.



Lynx-produkter produseres av BRP.

Følgende varemerker tilhører Bombardier Recreational Products Inc. eller deres datterselskaper.

LYNX ®

RER™

ROTAX™

YETI ®

DESS™

INNLEDNING

Gratulerer med kjøpet av din nye Lynx-snøscooter. Uansett hvilken modell du har valgt, omfattes den av garantien fra Bombardier Recreational Products Inc. (BRP) og et nettverk av autoriserte Lynx-snøscooterforhandlere som kan tilby reservedeler, service og det tilbehøret du trenger.

Denne brukerhåndboken har blitt utarbeidet med tanke på å gjøre eieren/føreren og passasjerer av den nye snøscooteren kjent med de ulike anordninger for betjening og instruksjoner for vedlikehold og sikker bruk. Håndboken er uunnværlig for riktig bruk av produktet og bør alltid være tilgjengelig sammen med snøscooteren.

Les gjennom og forstå innholdet i brukerhåndboken.

Oppbevar brukerhåndboken på snøscooteren etter at du har lest den. La håndboken følge med snøscooteren hvis den blir videresolgt, slik at den nye eieren kan sette seg inn i innholdet. En ekstra kopi av brukerhåndboken er tilgjengelig gratis hos din Lynx-forhandler.

Hvis du har spørsmål om emner som dekkes eller ikke dekkes i brukerhåndboken, ber vi deg sende en skriftlig henvendelse til følgende adresse:

BRP Finland OY
Service Department
P.O. Box 8039
FIN-96101 ROVANIEMI
FINLAND
Tel +358 16 3208 111

I denne håndboken brukes følgende sikkerhetsadvarselssymboler til å indikere risiko for personskade.

ADVARSEL

Indikerer en potensielt farlig situasjon som kan resultere i alvorlig personskade eller død hvis den ikke unngås.

VÆR OPPMERKSOM

Indikerer en potensielt farlig situasjon som kan resultere i liten til moderat personskade hvis den ikke unngås. Hvis advarslene brukes uten sikkerhetsadvarselssymboler , er det kun fare for skade på eiendom.

MERK: Angir tilleggsinformasjon som er nødvendig for å utføre en instruksjon.

Selv om faremomentet ikke elimineres ved å bare lese denne informasjonen, vil forståelse og oppfølging av informasjonen bidra til at du bruker kjøretøyet på riktig måte.

Forhandleren er opptatt av få fornøyde kunder. Han har kvalifisert seg for å kunne utføre en første klargjøring og kontroll av snøscooteren og har også utført den endelige klargjøringen som var nødvendig for å tilpasse den til din vekt og til kjøremiljøet, før du overtok snøscooteren. Ved levering vil forhandleren ha informert deg om snøscooterens kontroller og gitt en kort innføring i justering av fjæring og støtdempere. Vi stoler på at du fullt ut har benyttet deg av denne muligheten!

Ved levering ble du også informert om hva garantien dekker og fylte ut registreringskjemaet for garanti.

Informasjonen og beskrivelsen av komponenter/system i denne håndboken er riktig ved tidspunktet for publisering. BRPs politikk er imidlertid å kontinuerlig forbedre sine produkter uten å med dette forplikte seg selv til å montere dem i tidligere produserte produkter.

På grunn av det pågående programmet for produktkvalitet og produktutvikling forbeholder BRP seg retten til når som helst og uten forpliktelser å avbryte eller endre spesifikasjoner, konstruksjon, egenskaper, modeller eller utstyr.

Illustrasjonene i dette dokument viser den typiske konstruksjonen av de ulike enhetene og gjengir, i alle tilfeller, nødvendigvis ikke delenes fullstendige detaljer eller eksakte form. De representerer imidlertid deler som har tilsvarende eller liknende funksjon.

Denne håndboken er oversatt fra engelsk til norsk. Ved eventuelle uoverensstemmelser i teksten er det den engelske versjonen som gjelder.

Spesifikasjoner angis i det metriske SI-systemet med den tilsvarende amerikanske SAE-enheten i parentes. Der eksakt nøyaktighet ikke anses å være nødvendig, har enkelte omregninger blitt avrundet.

De fleste komponenter i denne snøscooteren er bygd med deler målt i det metriske systemet. De fleste festeanordninger er metriske og må ikke skiftes ut med andre festeanordninger eller omvendt.

Vi anbefaler originale BRP-produkter som reservedeler og tilbehør. De er blitt utformet spesielt for ditt kjøretøy og er produsert i henhold til BRPs strenge kvalitetskrav.

Hvis du har spørsmål vedrørende garantien og dens gyldighet, kan du lese avsnittet GARANTI i denne håndboken eller kontakte en autorisert Lynx-forhandler.

INNHold

INFORMASJON OM SIKKERHET

VIKTIGE GRUNNLEGGENDE SIKKERHETSTILTAK	8
LOVER OG BESTEMMELSER	12
KJØRE	13
Funksjonsprinsipp.....	13
Kjøre	13
Kjøre med passasjer	16
Variasjoner i terreng/ kjøremåte	17
Transport og tauting	20

INFORMASJON OM KJØRETØYET

SLIK IDENTIFISERER DU SNØSCOOTEREN	22
Serienumre	22
BETJENINGSORGANER/INSTRUMENTER	23
1) Gasshåndtak	23
2) Bremseshåndtak	23
3) Parkeringsbremsknapp eller -bremseshåndtak	23
4) Kontrollamper	24
5) Girspak	24
6) Styret	25
7) Festestropp	25
8) START-knapp	25
9) Nødstoppsbryter	26
10) DESS-kontrollampe	27
11) Motorstoppsbryter	27
12) Elektrisk horn	27
13) Dimmerbryter for frontlys	28
14) Kilometerteller	28
15) Trippteller	28
16) Tripptellerens nullstillingsknapp	28
17) Drivstofftanklokk/ -måler	29
18) Varmehåndtaksbryter	29
19) Varmegasshåndtaksbryter	30
20) Panserlås	30
21) Strømuttak	30
22) Sikring	31
23) Verktøysett	32
24) Gripehåndtak foran / støtfanger foran	32
25) Oppbevaringsrom	32
26) Stativer bak	32
27) Feste	32

28) Modulært sete	32
29) Justerbar fjæring	34
FEILSØKING FJÆRING	37
I dyp snø	37
DRIVSTOFF OG OLJE	38
Anbefalt drivstoff	38
Kondensfjerner for drivstoffsystemet	38
Anbefalt motorolje	38
Olje for girkasse	39
Justering av forgasser ved lave temperaturer	39
INNKJØRINGSPERIODE	40
Motor	40
Drivreim	40
10-timerskontroll	40
KONTROLL FØR BRUK	41
INSTRUKSJONER FOR BRUK	42
Fremdrift	42
Svinge	42
Stoppe	42
Starte motoren	42
Stoppe motoren	42
OPPVARMING AV KJØRETØYET	44
ETTER KJØRING	45
SPESIELLE OPERASJONER	46
Motoren overopphetes	46
Rå motor	46
Klebeevne for glidesko på fjæring bak	46
Sleping av tilbehør	47
Sleping av en annen snøscooter	47
Transport av snøscooteren	47
VÆSKENIVÅER	48
Bremsesystem	48
Girkasse olje	48
Motoroljenivå	49
Kjølesystem	49
BATTERI	50
Fjerning	50
Tørrbatteri	50
Batterivedlikehold	50
LAGRING UTENOM SESONGEN	51
Batterisikkerhet	51
VEDLIKEHOLD	53
Rengjøring og beskyttelse	53
Ta av og monterer drivreimen	53
Justering av TRA-drivreimskive	55

Drivreimens tilstand	56
Bremsenes tilstand	57
Juster bremseser	57
Tilstanden til fjæringen bak	57
Tilstanden til stoppreim for fjæring	57
Beltets tilstand	57
Beltets stramming og justering	57
Styrings- og fjæringsmekanisme foran	58
Slitasje og tilstand til ski og skinner	58
Eksossystem	58
Rengjøre luftfilter	59
Bytte lyspærer	59
MOTORSYSTEM	62
Motoroljenivå	62
Skifte motorolje/oljefilter	62
OPPBEVARING OG KLARGJØRING FØR SESONGSTART	64
Lagring	64
Klargjøring før sesongstart	64
FEILSØKING	65
Overvåke kodede lydsignaler	65
Feilsøking	66
SPESIFIKASJONER	69
SAMSVARERKLÆRING	72

VEDLIKEHOLD SINFORMASJON

SKJEMA OVER PERIODISK VEDLIKEHOLD	76
VEDLIKEHOLD SKJEMA 4-TAKT (V-800)	77

GARANTI

BOMBARDIER RECREATIONAL PRODUCTS BEGRENSEDE GARANTI: 2012 LYNX® SNØSCOOTERE	82
PERSONOPPLYSNINGER/FRASKRIVELSESKLAUSUL	85
ADRESSEENDRING / NY EIER	86

INFORMASJON OM SIKKERHET

VIKTIGE GRUNNLEGGENDE SIKKERHETSTILTAK

Opplæring

- △ Grunnleggende opplæring er nødvendig for sikker bruk av enhver snøscooter. Les brukerhåndboken, og legg spesielt merke til advarsler. Bli med i en lokal snøscooterklubb: De har som regel sosiale aktiviteter og løypesystemer som er utarbeidet med tanke på fornøyelse og sikkerhet. Få grunnleggende instruksjoner fra din lokale snøscooterforhandler, venner eller klubbkamerater, eller bli med i et lokalt opplæringsprogram.
- △ Vis alltid en nybegynner hvordan snøscooteren startes og stoppes. Vis riktige kjørestillinger, og la opplæringen foregå i et avgrenset flatt området til han/hun er fullstendig kjent med hvordan snøscooteren virker. Hvis det finnes et lokalt kurs for snøscooterførere, er dette det beste alternativet.

Ytelse

- △ Ytelsen til enkelte snøscootere kan være betydelig høyere enn andre snøscootere du har kjørt. Bruk av nybegynnere eller uerfarne førere anbefales derfor ikke.
- △ Snøscootere blir brukt i mange områder og under ulike snøforhold. Alle modeller har ikke samme ytelse under like forhold. Rådfør deg alltid med din snøscooterforhandler når du skal velge en snøscooter for dine spesielle behov og bruksområder.
- △ Hvis snøscooteren brukes under risikofylte forhold som er utenfor førerens eller passasjerens dyktighet eller snøscooterens kapasitet eller anvendelsesområde, kan personskade eller dødsfall oppstå.

Alder

- △ BRP anbefaler at føreren er minst 16 år gammel. Følg lokale lover.

Hastighet

- △ Kjøring i høy hastigheten kan være livsfarlig. Du kan i mange tilfeller ikke reagere raskt nok ved uventede hendelser. Kjør alltid med en hastighet som er tilpasset sporet, værforholdene og dine egne ferdigheter. Sett deg inn i lokale forskrifter. Følg alltid eventuelle fartsbegrensninger som gjelder.

Kjøring

- △ Kjør alltid på høyre side av sporet.
- △ Hold alltid sikker avstand til andre snøscootere og personer.
- △ Husk at reklamemateriell kan vise risikofylte manøvrer utført av profesjonelle førere under ideelle og/eller kontrollerte forhold. Prøv aldri slike manøvrer hvis du ikke har tilstrekkelige kjøreferdigheter.
- △ Kjør aldri etter inntak av narkotika, medikamenter eller alkohol eller hvis du føler deg trøtt eller uvel. Kjør snøscooteren forsiktig.
- △ Snøscooteren er ikke beregnet for kjøring på offentlig gate, vei eller motorvei.
- △ Å kjøre snøscooter om natta kan være en fantastisk opplevelse, men vær ekstra varsom på grunn av redusert sikt. Unngå ukjent terreng, og pass på at lysene virker. Ha alltid med lommelykt og reservelyspærer.
- △ Naturen er fantastisk, men ikke la den avlede oppmerksomheten fra kjøringen. Hvis du vil nyte vinterlandskapet, stopper du snøscooteren ved siden av sporet slik at du ikke blir en fare for andre.
- △ Gjerdet utgjør en alvorlig trussel for både deg og snøscooteren. Hold god avstand til telefonstolper og andre stolper.

- ⚠ Skjulte ståltråder usynlig på avstand, kan forårsake alvorlige ulykker.
- ⚠ Bruk alltid godkjent beskyttelseshjelm, øyebeskyttelse og ansiktsbeskyttelse. Dette gjelder også passasjerer.
- ⚠ Vær oppmerksom på farer som kan oppstå ved kjøring utenfor sporet, for eksempel snøskred og andre naturlige eller menneskeskapte farer og hindringer.
- ⚠ Unngå kjøring på vei. Hvis du må kjøre på vei og det er tillatt, må du redusere hastigheten. Snøscooteren er ikke laget for kjøring eller svinging på fast dekke. Når du krysser en vei, må du stoppe helt opp og se nøye i begge retninger før du kjører over i 90° vinkel. Se opp for parkerte biler.
- ⚠ Kjøring tett opptil snøscooteren foran bør unngås. Hvis snøscooteren foran av en eller annen grunn bremses, kan fører og passasjer bli skadet på grunn av din uoppmerksomhet. Hold sikker stoppavstand mellom deg og snøscooteren foran deg. Avhengig av terrengforholdene kan stopping kreve mer avstand enn du tror. Vær på den sikre siden. Vær forberedt på å bruke unnvikende kjøring.
- ⚠ Å kjøre alene med snøscooter kan også være farlig. Du kan gå tom for drivstoff, utsettes for en ulykke eller skade snøscooteren. Husk at snøscooteren kan kjøre lengre på en halv time enn du er i stand til å gå i løpet av en dag. Bruk "kompissystemet". Kjør alltid sammen med en venn eller medlem av snøscooterklubben. Også da bør du fortelle noen hvor du drar og når du har planlagt å komme tilbake.
- ⚠ Flate områder har enkelte steder lave områder der vann samler seg og fryser om vinteren. Denne isen er vanligvis speilblank. Å forsøke å svinge eller bremse på dette underlaget kan resultere i at snøscooteren spinner ut av kontroll. Prøv aldri å bremse, kjøre fort eller svinge på speilblank is. Hvis du kjører på slikt underlag, må du redusere hastigheten ved å forsiktig slippe opp gassen.
- ⚠ Ikke "hopp" med snøscooteren. Slikt bør kun gjøres av profesjonelle stuntmenn. Ikke prøv å imponere andre. Vis ansvar.
- ⚠ Unngå å plutselig gi gass når du kjører sammen med andre. Snø og is kan bli kastet tilbake i sporet til en snøscooter som følger bak. Hvis du plutselig gir gass, vil snøscooteren også grave seg ned i snøen og etterlate et ujevnt spor for andre.
- ⚠ Turer er både moro og hyggelig, men ikke bruk dem til å imponere andre i gruppa med forbikjøring og andre manøvrer. En mindre erfaren fører vil kanskje prøve det samme og mislykkes. Tilpass kjøringen til andres erfaring når dere kjører sammen.

Bruk

- ⚠ Utfør alltid forhåndskontroll FØR du slår på tenningen.
- ⚠ I et krisetilfelle kan snøscooteren stoppes ved å aktivere motorstoppsbryteren, dra av hetten til nødstoppsnoren eller slå av tenningen.
- ⚠ Kontroller at gassmekanismen beveger deg fritt og går tilbake til tomgangsposisjon, før motoren startes.
- ⚠ Sett alltid på parkeringsbremsen når snøscooteren ikke er i bruk.
- ⚠ Ikke la motoren gå i et dårlig ventilt område og/eller hvis snøscooteren blir etterlatt uten tilsyn.

- ⚠ Kjør aldri motoren uten at drivreimvernet er forsvarlig montert, eller med panseret eller tilgangs-/sidepanelene åpne eller tatt av. La aldri motoren kjøre uten at drivreimen er montert. Å kjøre en ubelastet motor, for eksempel uten drivreim eller med beltet hevet, kan være farlig.
- ⚠ **Kun modeller med elektrisk start:** Ikke lad opp eller bruk tilleggsstrøm på et batteri mens det er montert i snøscooteren.
- ⚠ Kontroller at det ikke er hindringer eller andre personer bak snøscooteren før du fortsetter i revers.
- ⚠ Ikke la nøklene stå i tenningen. Det er en invitasjon til tyver og en fare for barn.
- ⚠ Hvis du løfter bakenden av snøscooteren mens motoren går, kan snø, is eller grus kastes bakover på personer i nærheten. Løft aldri bakenden av snøscooteren mens motoren går. Hvis du skal renske eller kontrollere beltet, stopper du motoren, vipper snøscooteren på siden og fjerner hindringen med en trepinne eller kvist. La aldri noen komme nær et roterende snøscooterbelte.
- ⚠ La aldri motoren gå mens panseret er åpent. Til og med på tomgang kan snøscooterens motor gå med omtrent 1.800 omdreininger i minuttet. Slå alltid av tenningen hvis du av en eller annen grunn må åpne panseret.
- ⚠ Fjern aldri originalutstyr fra snøscooteren. Hvert kjøretøy har mange innebygde sikkerhetsfunksjoner. Slike funksjoner omfatter forskjellige verneanordninger og konsoller i tillegg til reflekterende materiale og advarselsmerker.
- ⚠ En dårlig vedlikeholdt snøscooter kan i seg selv utgjøre en potensiell fare. Svært slitte komponenter kan gjøre en snøscooter fullstendig ubrukelig. Hold alltid snøscooteren i god driftstilstand. Følg anvisningene for kontroll før bruk og ukentlig, månedlig og årlig vedlikehold og smøreprosedyrer, slik det er beskrevet i denne håndboken. Kontakt en snøscooterforhandler, eller skaff en verkstedshåndbok og riktig verktøy og utstyr hvis andre reparasjoner eller service er nødvendig.
- ⚠ Sett ikke pigger i beltet hvis det ikke er godkjent for slike. Et belte med pigger som ikke er godkjent for dette, kan slites i stykker og skilles fra snøscooteren når den kjører. Dette kan utgjøre en fare for personskade og dødsfall.

Vedlikehold

- ⚠ Gjør deg kjent med snøscooteren, og behandle den med hensyn og omtanke som med enhver motordrevet maskin. Sunn fornuft, riktig håndtering og rutinemessig vedlikehold vil føre til sikrere og mer behagelig kjøring.
- ⚠ Utfør kun prosedyrer beskrevet i denne håndboken. Hvis ikke annet er angitt, skal motoren være slått AV og være kald før smøring, justering og vedlikehold utføres.

Drivstoff

⚠ Slå alltid av motoren før du fyller på drivstoff. Drivstoff er brannfarlig og eksplosivt under bestemte forhold. Fyll alltid drivstoff i et godt ventilt område. Ikke røyk, og ikke tillat bruk av åpen ild eller gnist i nærheten. Åpne lokket langsomt. Hvis du merker at det er trykkforskjell (det høres en blåselyd når du løsner tanklokket), må kjøretøyet kontrolleres og/eller repareres før du bruker det igjen. Ikke overfyll eller fyll drivstofftanken helt opp før du plasserer kjøretøyet i et varmt område. Når temperaturer øker, utvides volumet av drivstoffet og det kan renne over. Tørk alltid bort eventuelt drivstoffsøl fra kjøretøyet. Kontroller drivstoffsystemet regelmessig.

Grunnleggende for passasjerer

- ⚠ Kjør aldri med passasjer uten at snøscooteren er utstyrt med passasjer sete og ryggstøtten. La alltid passasjerene sitte i passasjer setet.
- ⚠ Bruk alltid en DOT-godkjent hjelm, og følg samme påkledningsretninglinjer som de som er anbefalt for føreren og beskrevet i denne håndboken.
- ⚠ Pass på at du har en stabil fotstilling der begge føttene hviler bestemt mot fotbrettet på fotstøtten med godt feste, og at du er i stand til å holde godt fast i håndtakene.
- ⚠ Hvis du av en eller annen grunn føler deg utilpass eller usikker under kjøringen, må du ikke vente, men få føreren til å senke hastigheten eller stoppe.

LOVER OG BESTEMMELSER

⚠ Sett deg inn i lokale forskrifter.

Sentrale og lokale myndigheter har vedtatt lover og forskrifter for sikker bruk og drift av snøscootere. Som bruker av snøscooter er det ditt ansvar å sette deg inn i og følge disse lovene og forskriftene. Å vise hensyn og oppmerksomhet vil for alle resultere i en sikrere bruk av snøscootere.

Vær oppmerksom på ansvaret du har for skade på eiendom og forsikringslover som gjelder utstyret.

KJØRE

Før du begir deg ut i sporene, må du kjøre snøscooteren i et avgrenset flatt område til du blir kjent med bruken og føler at du trygt kan gi deg i kast mer krevende oppgaver. Ha en trivelig og sikker kjøretur.

Funksjonsprinsipp

Fremdrift

Når gasshåndtaket trykkes inn, øker motorens turtall og drivreimskiven kobles inn. Avhengig av modellen må en motor ha et turtall på mellom 2.500 og 4.200 før drivreimskiven kobles inn.

Den ytre skiven på drivreimskiven beveger seg mot den indre skiven og får drivreimen til å bevege seg oppover på drivreimskiven, og samtidig tvinges skivene fra hverandre på drevet reimskive.

Drevet reimskive registrerer belastningen på beltet og begrenser beltets bevegelse. Resultatet er et optimalisert hastighetsforhold til enhver tid mellom motorens turtall og hastigheten til snøscooteren.

ADVARSEL

Bruk aldri motoren uten at drivreimvernet er forsvarlig montert, eller med panseret eller tilgangssidepanelene åpne eller tatt av.

Kraften overføres til beltet via kjedekassen eller girkassen og drivakselen.

ADVARSEL

Ved kontroll av beltet må du alltid bruke et bredt snøscooterstativ for å gi best mulig støtte under kontrollen. Øk hastigheten på motoren forsiktig for å rotere beltet ved meget lav hastighet når det ikke er på bakken.

Svinge

Styret brukes til å styre snøscooteren. Når styret svinges til høyre eller venstre, vil skiene også bli svinge til høyre eller venstre for å styre snøscooteren.

Stoppe

Før du kjører snøscooteren må du vite hvordan du stopper den. Dette gjøres ved å slippe gassen og gradvis trykke inn bremsehåndtaket på venstre side av styret. I et krisetilfelle kan du stoppe snøscooteren ved å trykke på motorstopknappen ved siden av gasskontrollen, og bruke bremsen. Husk at snøscooteren ikke kan "stoppe på flekken". Bremssegenskapene varierer i dyp snø, tettpakket snø og is. Skrening kan skje hvis beltet låser seg ved hard bremsing.

Kjøre

Riktig bekledning

Du bør bruke klær som er beregnet for kjøring med snøscooter. De bør være komfortable og ikke for trange. Kontroller alltid værvarslet før du drar på tur. Kle deg for det kaldeste været du kan vente deg. Termoundertøy rett på huden kan også gi god isolasjon.

DOT-godkjente hjelmer anbefales alltid brukt. De gir både varme og forebygger personskade. Ha alltid med eller bruk en strømpelignende lue, finlandshette eller ansiktsmaske. Brilller eller ansiktsbeskyttelse som kan festes på hjelmen er ufravikelig.

Hendene bør beskyttes med snøscooterhansker som har tilstrekkelig isolasjon og samtidig gir mulighet til å bevege tommelfingrene og andre fingrer slik at kontrollene kan betjenes.

Støvler med gummisåler og skaft av enten nylon eller lær og med løse innleggssåler, passer best for snøscooterkjøring.

Du bør holde deg så tørr som mulig mens du kjører snøscooter. Når du kommer innendørs, må du ta av deg snøscooterklærne og støvlene og tørke dem skikkelig.

Bruk ikke lange skjerf eller løse klær som kan sette seg fast i deler som beveger seg.

Utstyr som bør være med

Enhver snøscooterfører bør minst ha med seg følgende grunnutrustning og verktøy som kan hjelpe ham/henne og andre i krisetilfeller:

- denne brukerhåndboken
- ekstra tennplugger og skrunøkkel
- isoleringstape
- ekstra drivreim
- ekstra startsnor
- ekstra lyspærer
- verktøykasse (med minimum tenger, skrutrekker og stillbar skrunøkkel)
- kniv
- lommelykt

Ta med andre ting avhengig av hvor langt/lenge du skal kjøre.

Kjørestilling

Kjørestilling og balanse er de to grunnleggende prinsippene for å få snøscootere til å gå dit du vil. Når du skal svinge i en bakke, må du og passasjerer være klar til å forskyve kroppsvekten for å hjelpe til å svinge i riktig retning. Fører og passasjer(er) må aldri prøve å svinge ved å sette ned foten ved siden av snøscooteren. Av erfaring vil du lære hvor mye du må lene deg over for å svinge i forskjellige hastigheter og hvor mye du må lene deg innover i en skråning for å beholde balansen.

Kjørestillingen som gir best balanse og kontroll, er vanligvis å sitte. Du kan imidlertid også sitte på huk, stå på knærne eller stå under enkelte forhold.

En nybegynner bør bli kjent med snøscooteren gjennom trening i et flatt område og i lav hastighet før han/hun våger seg lengre bort.

ADVARSEL

Prøv aldri manøvrer som krever større ferdigheter enn du har.

Sitte

I kjent, jevnt terreng er den ideelle kjørestillingen å sitte halvveis tilbake på setet mens føttene hviler på stigbrettet. Knær og hofter bør kunne bøyes slik at de kan ta imot støt.



Knestående stilling

Denne stillingen oppnås ved å plassere én fot fast på stigbrettet og kneet på den andre foten på setet. Unngå plutselige stopp.



Sammenhuket stilling

En halvt sittende stilling der kroppen er løftet fra setet og føttene er under kroppen i en slags sammenhuket stilling der føttene tar imot støtene ved kjøring i ujevnt terreng. Unngå plutselige stopp.



Stående stilling

Plasser begge på føttene på stigbrettet. Knærne bør være bøyd til å ta i mot støt fra ujevnheter i bakken. Dette er en effektiv stilling for å se bedre og forskyve vekten etter forholdene. Unngå plutselig stopp.



Kjøre med passasjer

Enkelte snøscootere er beregnet kun for føreren, mens andre kan ha én eller opptil to passasjerer. Se i spesifikasjonene for å kontrollere om en bestemt snøscooter kan ha plass til passasjerer eller ikke og, hvis den kan, hvor mange. Følg alltid disse angivelsene. Snøscootere ikke er bygd for tung last, og overbelastning er farlig.

Også når passasjerer er tillatt, må du passe på at de som vil sitte på, er fysisk skikket for snøscooterkjøring.

ADVARSEL

Mens de sitter må alle passasjerer kunne få god støtte for føttene på fotstøtten og holde hendene på håndtakene eller setestroppen. Disse fysiske tiltakene er vesentlige for å sikre at passasjerer er stabile og for å redusere risikoen for å bli kastet av.

Hvis du har med både et barn og en voksen passasjer på snøscootere som tillater to passasjerer, anbefaler BRP at barnet sitter i midten. Det gir den voksne personen bakerst mulighet til å holde øye med barnet og holde det fast om nødvendig. I tillegg er barnet best beskyttet mot vind og lav temperatur når det sitter i midten.

Enhver fører har ansvaret for sikkerheten til sine passasjerer og må gi dem grunnleggende informasjon om snøscooterkjøring.

ADVARSEL

- Passasjerer må kun sitte på angitte passasjer seter. Tillat aldri noen å sitte mellom styret og føreren.
- Hvert passasjer sete må ha en stropp eller gripehåndtak og tilfredsstillende SSCC-standard.
- Passasjerer og førere må alltid bruke DOT-godkjente hjelmer og varme klær egnet for snøscooterkjøring. Pass på at huden ikke er bar.
- Hvis en passasjer underveis av en eller annen grunn føler seg utilpass eller usikker, må han/hun ikke vente, men si fra slik at føreren kan redusere hastigheten eller stoppe.

Å kjøre med passasjerer er annerledes enn å kjøre alene. Føreren har fordel av å vite neste manøver og er i stand til å forere seg selv deretter. Føreren har også fordel av støtten taket på styret gir. Passasjerene må derimot stole på at føreren kjører forsiktig og sikkert. I tillegg er passasjerers muligheter til å bruke kroppen begrenset, og føreren kan ofte se mer av sporet foran enn passasjerene. Føreren må derfor starte og stoppe forsiktig og redusere hastigheten under kjøring med passasjerer. Føreren må også advare passasjerer om skråninger, ujevnheter, greiner osv. En uforutsett ujevnheter kan føre til at du blir uten passasjer. Minn passasjerene på å lene seg over slik du gjør ved svinging, uten å få snøscooter til å velte. Vær meget forsiktig, kjør langsomt, og kontroller passasjerene ofte.

ADVARSEL

Kjøring med passasjer:

- Bremseevnen og kontrollen over styringen reduseres. Reduser hastigheten, og beregn ekstra plass til å manøvrere.
- Juster fjæringen etter vekten.

Se avsnittet JUSTERE FJÆRING under INSTRUKSJONER FOR BRUK i denne brukerhåndboken og den relevante dekalen på drivreimvernet for fullstendig informasjon om hvordan fjæringen justeres.

Vær ekstra forsiktig, og reduser hastigheten ytterligere når du har med unge passasjerer. Kontroller ofte for å være sikker på at barnet har fast grep og har riktig stilling med føttene på stigbrettet.

Variasjoner i terreng/ kjøremåte

Preparert løype

I et preparert spor er sittende stilling å foretrekke. Ikke kjør for fort, og hold deg til høyre i sporet. Vær forberedt på det uventede. Les alle skilt langs sporet. Kjør ikke i sikkerhet fra en side av sporet til den andre.

Ureparert løype

Med mindre det nettopp har snødd, kan du forvente forhold med "vaskebrett" og snøfonner. I høye hastigheter kan slike forhold være fysisk skadelig. Reduser hastigheten. Hold fast i styret, og innta en sammenhuket stilling. Føttene må være under kroppen og knærne bøyd for å ta imot vibrerende støt. På lengre strekninger med "vaskebrettspor" kan knestående stilling med et kne på setet brukes. Dette gir en viss form for komfort samtidig som kroppen er løs og ledig for kontroll av snøscooteren. Se opp for skjulte steiner og røtter delvis skjult av nysnø.

Dyp snø

I dyp "puddersnø" kan snøscooteren begynne å "synke ned". Hvis det skjer, må du kjøre i en så stor bue som mulig og se etter fastere underlag. Hvis du kjører deg fast, og det skjer med alle, må du ikke spinne i sporet. Det fører bare til at du synker dypere. Slå i stedet av motoren, gå av, og flytt bakenden av snøscooteren til ny snø. Tramp deretter til en fri bane foran snøscooteren. En meter er vanligvis nok. Start motoren på nytt. Innta en stående stilling, og rugg snøscooteren forsiktig mens du støtt og langsomt bruker gassen. Avhengig av om det er fronten eller bakenden av snøscooteren synker, plasserer du føttene i motsatt ende av stigbrettet. Legg aldri gjenstander under beltet som hjelp. La aldri noen stå foran eller bak snøscooterens motor. Hold deg borte fra beltet. Personskade kan oppstå ved kontakt med et roterende belte.

Frosset vann

Å kjøre på frosne vann og elver kan være livsfarlig. Unngå elver og bekker. Hvis du befinner deg i et ukjent område, må du spørre lokale myndigheter eller innbyggere om isforhold, innløp, utløp, kilder, sterk strøm eller andre farer. Forsøk aldri å kjøre snøscooteren over is som kan være for svak til å bære deg og scooteren. Å kjøre snøscooter på is eller isete underlag kan være meget farlig hvis du ikke utfører bestemte forhåndsiltak. Isens beskaffenhet samsvarer ikke med god kontroll over snøscooteren eller andre kjøretøy. Friksjonen under oppstart, svinging eller stopping er mye dårligere enn på snø. Nødvendig distanse kan derfor mangedobles. Styringen er minimal, og ukontrollert spinning er en konstant fare. Når du kjører på is, må du kjøre langsomt og med forsiktighet. Sørg for god plass til stopping og svinging. Dette er spesielt viktig om nat-ten.

Hardpakket snø

Ikke undervurder hardpakket snø. Det kan være vanskelig å styre fordi verken ski eller belte har mye friksjon. Det beste rådet er å senke hastigheten og unngå hurtig akselerasjon, svinging eller bremsing.

Opp bakker

Det finnes to typer bakker du kan støte på – en type med få trær, skrenter og andre hindringer, og en type som bare kan kjøres rett opp. I en åpen bakke er løsningen å kjøre opp på skrå eller i slalåm. Kjør i en vinkel med skråningen. Bruk en knestående stilling. Hold hele tiden kroppsvekten din oppover mot bakken. Hold en jevn og sikker hastighet. Fortsett så langt du kan i denne retningen før du skifter til motsatt vinkel og kjørestilling opp bakken.

Å kjøre rett opp kan by på problemer. Velg en stående stilling, akselerer før du starter på bakken, og reduser så gassen for å hindre at beltet glipper.

I begge tilfeller bør hastigheten være så høy som skråningen krever. Reduser alltid hastigheten når du når toppen. Ikke spinn beltet hvis du ikke kommer deg videre. Slå av motoren, frigjør skiene ved å trekke dem ut og nedover, plasser bakenden av snøscooteren oppover, start motoren på nytt, og kjør deg forsiktig løs med jevn og lav gass. Plasser deg selv slik at du unngår å tippe over, og kjør deretter ned.

Ned bakker

Å kjøre nedover bakker krever at du har full kontroll over snøscooteren hele tiden. Hold tyngdepunktet lavt og hold begge hendene på styret i bratte bakker. Bruk lite gass, og la snøscooteren kjøre ned bakken med motoren i gang. Hvis du oppnår en høyere hastighet enn det som er sikkert, reduserer du hastigheten ved å bremse, men bruk bremsen med flere lette trykk. La aldri bremsene eller beltet låse seg.

Skråninger

Når du kjører langs en skråning eller kjører på skrå opp eller ned, må du følge visse prosedyrer. Alle må lene seg mot skråningen for å oppnå stabilitet. Foretrukket kjørestilling er knestående stilling, med kneet på benet som vender nedover, på setet og foten som vender oppover, på stighbrettet, eller sammenhuket stilling. Vær forbedret på å flytte vekten raskt om nødvendig. Skråninger og bratte heng anbefales ikke for nybegynnere eller uerfarne snøscooterførere.

Snøslaps

Snøslaps bør alltid unngås. Før du krysser et vann eller en bekk, må du alltid kontrollere om det er snøslaps. Kjør vekk fra isen umiddelbart hvis du oppdager mørke flekker i sporet. Is og vann kan bli kastet bakover i sporet til en snøscooter som følger bak. Å få en snøscooter ut av et område med snøslaps er arbeidsomt og kan i noen tilfeller være umulig.

Tåke eller snøfall

Tåke eller snø som hemmer sikten, kan danne seg både på land og over vann. Hvis du må kjøre i tåke eller kraftig snøfall, må du kjøre langsomt med lysene på og være oppmerksom på farer. Ikke fortsett hvis du ikke er sikker på veien. Hold sikker avstand bak andre snøscootere for å øke sikten og reaksjonstiden.

Ukjent område

Kjør ekstra forsiktig når du kommer til et område som er nytt for deg. Kjør så langsomt at du oppdager potensielle farer som gjerder, gjerdestolper, beker som krysser veien, steiner, plutselige forsenkninger, bardunstrenger og utallige andre hindringer som kan sette en stopper for scooterturen din. Også når du følger eksisterende spor, må du være forsiktig. Kjør i en slik hastighet at du kan se hva som er rundt neste sving eller over toppen av bakken.

Sterkt solskinn

Dager med sterkt solskinn kan redusere synsevnen betraktelig. Skinnen fra solen og snøen kan blende deg i en slik grad at du vanskelig kan skjelne kløfter, grøfter og andre hindringer. Brillor med farget glass bør alltid brukes under slike forhold.

Skjult hindring

Hindringer kan være gjemt under snøen. Kjøring utenfor etablerte spor og inne i skogen krever redusert hastighet og større vaksomhet. Hvis du kjører for fort i et område, kan små hindringer også være meget farlige. Selv om du bare treffer en liten stein eller stubbe, kan snøscooteren kastes ut av kontroll, og det kan føre til skade på fører eller passasjerer. Hold deg til etablerte spor for å redusere risikoen for farer. Kjør sikkert, reduser hastigheten, og nyt utsikten.

Skjulte strenger

Vær alltid på utkikk etter skjulte strenger, spesielt i områder der det kan ha vært drevet landbruk. Alt for mange ulykker har oppstått ved påkjørsel av strenger på et jorde, bardunstrenger ved stolper og veier og kjettinger og vaiere brukt som veisperring. Lav hastighet er vesentlig.

Hindringer og hopp

Ikke planlagte hopp over snøfonner, brøytekanter, avløp eller utydelige objekter kan være farlig. Du kan unngå dem ved å bruke siktig type solbriller eller ansiktsmaske og ved å kjøre med lavere hastighet.

Å hoppe med snøscooter er en usikker og farlig handling. Hvis sporet plutselig skulle forsvinne foran deg, må du huke deg ned (stå) mot bakre del av snøscooteren og holde skiene oppe og rett fram. Gi litt gass, og forbered deg på nedslaget. Knærne må være bøyd for å fungere som støtdempere.

Svinge

Avhengig av terrengforhold finnes det to foretrukne måter å snu eller svinge med en snøscooter. På de fleste underlag er kroppsbevegelse nøkkelen til svinging. Hvis du lener deg innover i svingen og forskyver kroppsvekten til den innerste foten, vil du lage en doserende effekt under beltet. Ved å bruke denne stillingen og lene deg så lang fram som mulig, vil vekten forflytte seg til den innerste skien.

I noen tilfeller vil du finne ut at den eneste måten å snu snøscooteren på i dyp snø, er å dra den helt rundt. Ikke overanstreng deg selv. Skaff hjelp. Husk alltid å løfte med benene og ikke med ryggen.



Kryssing av vei

I noen tilfeller må du kjøre opp på veien fra en grøft eller en snøfonn. Velg et sted hvor du kan kjøre opp uten vanskeligheter. Bruk stående stilling, og fortsett med akkurat nok hastighet til å nå toppen. Stopp helt på toppen av kanten, og vent til all trafikk har kjørt forbi. Bedøm fallet ned til veien. Kryss veien med en vinkel på 90°. Hvis du møter en ny snøkant på den andre siden, setter du føttene langt bak på snøscooteren. Husk at snøscooteren ikke er laget for å kjøre på bar mark, og at styring er vanskeligere på denne typen underlag.

Kryssing av jernbane

Kjør aldri på jernbaneskinner. Det er ulovlig. Jernbaneskinner og området langs skinnene er privat område. En snøscooter har ingen mulighet mot et tog. Når du krysser et jernbanespor, må du stoppe, se deg for og lytte.

Kjøring om natten

Mengden av naturlig eller kunstig lys kan ved et visst tidspunkt påvirke evnen til å se eller bli sett. Kjøring med snøscooter om natten er fantastisk. Hvis du ikke lar deg påvirke av den reduserte sikten, kan det være en unik opplevelse. Kontroller at lysene er rene og virker skikkelig før du starter. Kjør i en slik hastighet at du kan stoppe i tide hvis du ser et ukjent eller farlig objekt foran deg. Hold deg til etablerte spor, og ikke kjør i ukjent område. Hold deg unna elver og vann. Bardunstenger, piggrådgjerd, sperrede innkjørsler og andre objekter som greiner på trærne, kan være vanskelig å se om natten. Kjør aldri alene. Ha alltid med lommelykt. Hold deg unna bebyggelse, og ta hensyn til andres behov for å sove.

Kjøring sammen med andre

Før dere starter velger dere en "stifinner" til å lede gruppen og en annen person til å ta over på slutten av turen. Pass på at alle som er med på turen, er kjent med ruta og målet for turen. Pass på at du har med alt nødvendig verktøy og utstyr, og at du har nok drivstoff til å fullføre turen. Kjør aldri forbi lederen, og for den saks skyld, heller ingen andre snøscootere. Bruk alltid håndsignaler for å varsle om farer eller for å vise retningsendringer. Hjelp andre når det er nødvendig.

Det er alltid VIKTIG å holde sikker avstand mellom hver snøscooter. Hold alltid sikkert avstand, og sørg for å ha nok plass til å stoppe. Kjør aldri tett opptil andre. Hold øye med snøscooteren foran deg.

Signaler

Hvis du har tenkt å stoppe, løfter du den ene hånda rett over hodet. Sving til venstre angis ved å strekke den venstre hånda rett ut i riktig retning. Når du skal svinge til høyre, strekker du ut den venstre armen og løfter hånden i loddrett stilling slik at den danner en rett vinkel ved albuen. Alle førere må bringe signalet videre til de bak.

Stopp i sporet

Hvis det er mulig, kjører du vekk fra sporet når du stopper. Dette vil redusere faren for andre snøscooterførere som bruker sporet.

Spor og skilting

Skilt langs sporet blir brukt til å kontrollere, styre eller regulere bruken av snøscootere i sporet. Gjør deg kjent med alle skilt som blir brukt i området du kjører i.

Transport og tauing

Følg instruksjonene for transport og tauing som blir forklart senere i denne håndboken.

INFORMASJON OM KJØRETØYET

SLIK IDENTIFISERER DU SNØSCOOTEREN

Serienumre

Snøscooterens hovedkomponenter (motor og ramme) identifiseres via ulike serienumre. Det kan noen ganger være nødvendig å finne disse numrene for garantiformål eller for å spore snøscooteren i tilfelle den blir borte.

Lynx-forhandlere vil be om disse numrene hvis du fremsetter krav om garanti. BRP oppfyller ingen garanti hvis motorens serienummer eller kjøretøyets identifikasjonsnummer (VIN) er fjernet eller på noen måte ødelagt. Vi anbefaler på det sterkeste at du noterer deg alle serienumre på snøscooteren og gir dem til forsikringselskapet ditt.

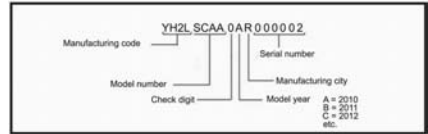

BESKRIVELSE AV KJØRETØYETS IDENTIFIKASJONSNUMMER

Motorens serienummer

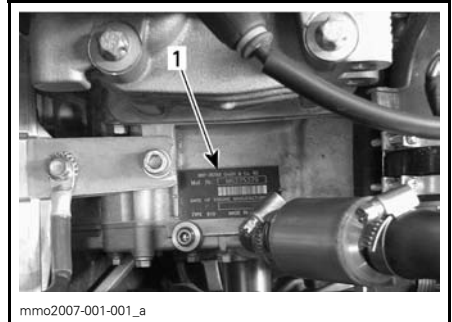

V-800 MOTOR

4- TEC-MODELLER

1. Motorens serienummer



1. Merke med scooterdetaljer

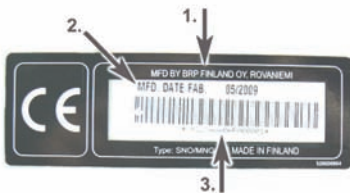

1. Navn på produsent
2. Produksjonsdato
3. Kjøretøyets identifikasjonsnummer (VIN)

BETJENINGSORGANER/INSTRUMENTER

1) Gasshåndtak

Plassert på høyre side av styret. Når den trykkes inn, øker motorens turtall og giret kobles inn. Når den slippes, går motorens hastighet automatisk tilbake til tomgang.

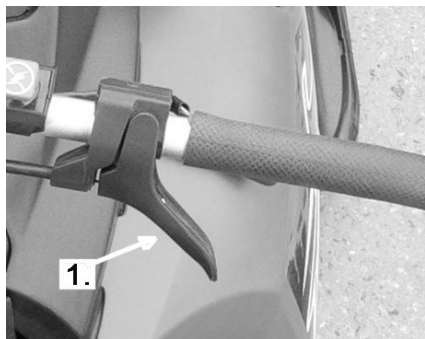

1. Gasshåndtak

2) Bremseshåndtak

Plassert på venstre side av styret. Når du trykker inn håndtaket, aktiveres bremsen. Når du slipper det, går det automatisk tilbake til den opprinnelige posisjonen. Bremseseffekten er proporsjonal med trykket på håndtaket og avhengig av terrengetypen og snøforholdene.

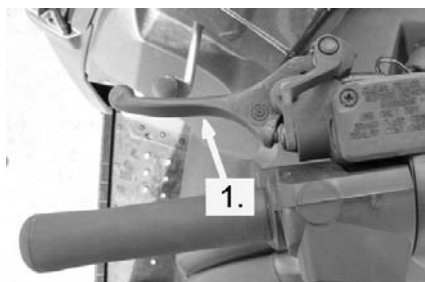

1. Bremseshåndtak

3) Parkeringsbremseknepp eller -bremseshåndtak

Hydraulisk brems

Plassert på venstre side av styret. Parkeringsbremsen må alltid brukes når snøscooteren er parkert.

MERK: Ikke la snøscooteren stå i en nedoverbakke med bare parkeringsbremsen på.

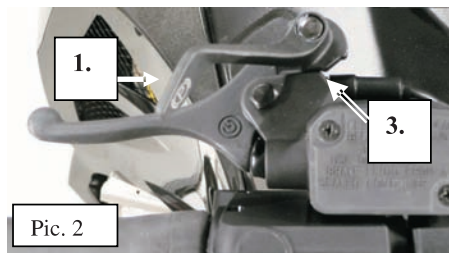
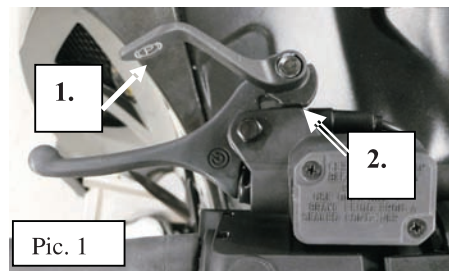

1. Låsehåndtak
2. Posisjon 1
3. Posisjon 2

ADVARSEL

Kontroller at parkeringsbremsen er tatt helt av før du begynner å kjøre snøscooteren.

ADVARSEL

Låsing fører til at bremsehåndtaket holdes inne og opprettholder trykket mot bremseskiven. Dette trykket kan imidlertid reduseres så mye at kjøretøyet ikke holdes på plass. Ikke la snøscooteren stå i en bakke med bare parkeringsbremsen på.

4) Kontrollamper

Revers (rød)



Denne kontrollampen tennes når revers velges.

DESS-status (rød)



Denne lampen vil tennes for å bekrefte DESS-statusen. Se tidligere avsnitt for beskrivelse.

Fjernlys (blå)



Lysen når frontlysene lyser med fjernlysene.

Varsel for overoppheting av motoren (rød)



Hvis lampen lyser, reduserer du snøscooterens hastighet og kjører den i løs snø eller stopper motoren umiddelbart.

Lav batterispenning (rød)



Denne lampen vil tennes for å indikere lav batterispenning. Kontakt en autorisert Lynx-forhandler så raskt som mulig.

Nivå for innsprøytingsolje/ motoroljetrykk



Denne kontrollampen tennes når motorens oljetrykk er for lavt. Stopp snøscooteren på en sikker plass, kontroller oljenivået, og etterfyll som beskrevet i *MOTORENS OLJETRYKK*.

Start motoren på nytt. Kontrollampen for olje må slås av etter noen sekunder. Hvis kontrollampen for olje fortsatt lyser, stopper du motoren og får en autorisert Lynx-forhandler til å kontrollere smøresystemet.

Motorstyringssystemet (EMS) (rød)



Denne lampen vil tennes for å indikere et problem. Se *FEILSØKING* for betydning av feilkodene og hvordan problemet kan løses.

5) Girspak

Modeller med girkasse: Disse modellene er utstyrt med en 4-positions girspak med to gir forover, revers og en friposisjon mellom første og andre gir.

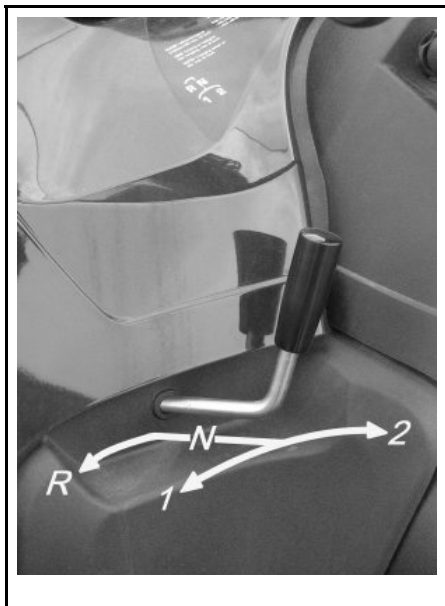

Giring

MERK: Skift gir bare når motoren går på tomgang eller farten er under 20 km/h.

Stopp helt før du skifter gir til revers. Ikke bruk kraft til å flytte spaken. Hvis du ikke får til å skifte gir, bruker du gasen til å kjøre snøscooteren, stopper den, og deretter prøver du på nytt.

MERK: Disse modellene (ikke syncro girboks modell): Når du skifter gir, må snøscooteren være stoppet helt, ellers kan girsystemet bli ødelagt.

6) Styret

Styret brukes til å styre snøscooteren. Når styret svinges til høyre eller venstre, vil skiene også bli svinge til høyre eller venstre for å styre snøscooteren. Høyden på styret kan justeres. Kontakt en autorisert Lynx-forhandler.

⚠ ADVARSEL

Hurtig revers mens du styrer kan føre til at du tap av stabilitet og kontroll.

7) Festestropp

Festestroppen gir et gripetak for føre- ren ved kjøring i skråninger.

⚠ ADVARSEL

Denne stroppen er ikke beregnet for tauing, løfting eller annen bruk, men tilmidlertidig bruk som gripe- håndtak ved kjøring i skråninger. Hold alltid minst en hånd på styret.

8) START-knapp

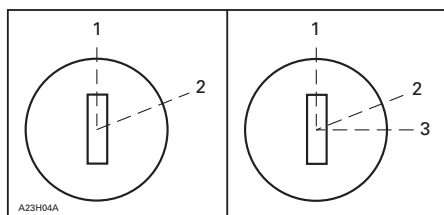

MANUELL START / MODELLER MED ELEKTRISK START

1. OFF (av)
2. ON (på)
3. START

Elektrisk start

For å starte motoren vrir du nøkkelen til posisjonen START og holder den der til motoren har startet. Se illustrasjonen ovenfor.

MERK: Ikke bruk den elektriske starteren imer enn 10 sekunderom gangen. Du bør vente en stund mellom startsyklusene slik at den elektriske starteren rekker å kjøle seg ned.

Slipp nøkkelen med en gang motoren starter. Nøkkelen returnerer til posisjonen PÅ når den slippes.

Hvis motoren ikke starter på første forsøk, vrir du nøkkelen tilbake til posisjonen OFF (av) og venter noen sekunder før du prøver på nytt.

Motoren kan stoppes ved å vri nøkkel til posisjonen OFF (av).

MERK: Om nødvendig kan motoren startes manuelt med starthåndtaket.

Hvis starteren ikke virker, må du kontrollere tilstanden til startsystemets sikringer. Se SIKRINGER.

Startmodus

For å starte motoren, trykker du på START-knappen og holder den nede til motoren har startet.

MERK: Ikke hold START-knappen i mer enn 10 sekunder. Du bør vente en stund mellom startsyklusene slik at startmotoren rekker å kjøle seg ned. Å holde nede START-knappen etter at motoren har startet kan skade startmekanismen.

9) Nødstoppsbryter

Hvis føreren faller av snøscooteren ved et uhell, slås motoren av for å hindre at snøscooteren kjører av gårde.

Bruk

ADVARSEL

Fest alltid nødstoppsnørens hette til klærne før motoren startes.

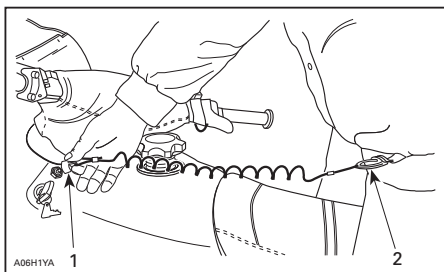

1. Klem fast over kontakten
2. Fest til hengen

Hvis en nødstopp av motoren blir nødvendig, trekker du nødstoppsnørens hette vekk fra kontakten.

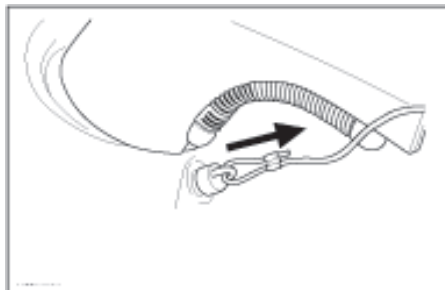

TYPEBILDE

På disse modellene er nødstoppbryteren en del av nødstoppsystemet. Systemet tar seg av tre funksjoner. Hvis føreren faller av snøscooteren ved et uhell, slås motoren av for å hindre at snøscooteren kjører av gårde.

Gjennom D.E.S.S.™ (Digitally Encoded Security System – digitalt kodet sikkerhetssystem) fungerer det som et lås ved å hindre uautorisert bruk av snøscooteren og dermed hindre tyveri.

Til siste hindrer det utilsiktet start med den elektriske starteren på kjøretøyer som har dette, ved å deaktivere den elektriske starteren og tenningskretsen i MPEM eller ECU.

Beskrivelse av DESS (Digitally Encoded Security System)

Nødstoppsnørens hette har en integrert D.E.S.S.-nøkkel for å gi deg og snøscooteren samme sikkerhet som en vanlig nøkkellås.

D.E.S.S.-nøkkelen inneholder en elektronisk brikke med en unik digital kode lagret permanent i minnet.

Din autoriserte Lynx-forhandler har programmert D.E.S.S.-nøkkelen på snøscooteren til å gjenkjenne D.E.S.S.-nøkkelen i nødstoppsnørens hette før bruk av snøscooteren tillates.

Hvis en annen nødstoppsnor brukes uten at D.E.S.S.-nøkkelen programmeres, starter motoren, men drivreimskiven får ikke innkoblingshastighet nok til å bevege snøscooteren.

Pass på at nødstoppsnoren hette er fri for snø og skitt.

D.E.S.S. Flexibilitet

D.E.S.S. på snøscooteren kan programmeres av en autorisert Lynx-forhandler til å godta opptil åtte forskjellige nøkler.

Vi anbefaler at du kjøper ekstra nødstoppsnorer fra din autoriserte forhandler. Hvis du har mer enn én D.E.S.S.-utstyrt Lynx-snøscooter, kan en autorisert Lynx-forhandler programmere hver av dem til å bruke de andre scooternes D.E.S.S.-nøkler.

DESS-kontrolllampens koder

Hvis DESS-kontrolllampen blinker sakte (én gang per 1,5 sekunder), betyr det at det er påvist en dårlig tilkobling. Snøscooteren kan ikke kjøres.

Ta av hetten på nødstoppsnoren for å kontrollere tilkoblingen. Pass på at nødstoppsnoren hette er fri for snø og skitt. Sett på hetten på nytt, og start motoren. Hvis lampen fremdeles blinker, kontakter du en autorisert forhandler.

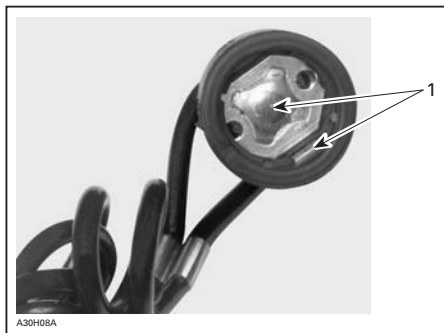

1. Fri for snø og skitt

Hvis DESS-kontrolllampen blinker tre ganger per sekund, betyr det at du har montert en hette med en kode som den elektriske flerfunksjonsmodulen (MPEM) i snøscooteren ikke er programmert til å gjenkjenne (feil nøkkel). Snøscooteren kan ikke kjøres.

10) DESS-kontrolllampe

Denne lampen vil tennes for å bekrefte DESS-statusen. Se tidligere avsnitt for beskrivelse.

11) Motorstoppsbryter

Denne trykk-og-dra-bryteren eller vippebryteren befinner seg på høyre side av styret. For å stoppe motoren ved et nødstilfelle velger du OFF (av) og bruker samtidig bremsen. Hvis du skal starte på nytt, må knappen settes til ON (på).

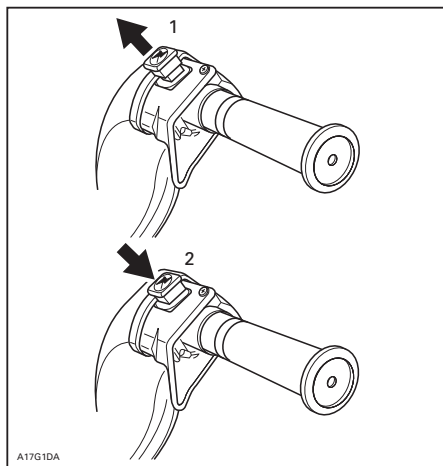

1. ON (på)
2. OFF (av)

Alle snøscooterførere må gjøre seg kjent med funksjonene til denne enheten ved å bruke den flere ganger på den første turen og deretter hver gang motoren stoppes. Denne motorstoppsprosedyren blir etter hvert en reflekshandling og vil foreberede førerne på nødsituasjoner der den må brukes.

12) Elektrisk horn

Knappen for det elektriske hornet er plassert på venstre side av styret

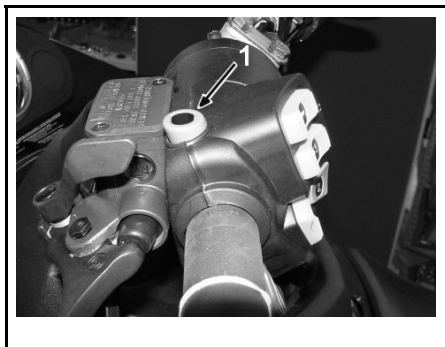

1. Knapp for elektrisk horn

13) Dimmerbryter for frontlys

Er plassert på venstre side av styret, og brukes til å velge nærlys eller fjernlys på frontlysene. Legg merke til at lysene automatisk er PÅ når motoren går.

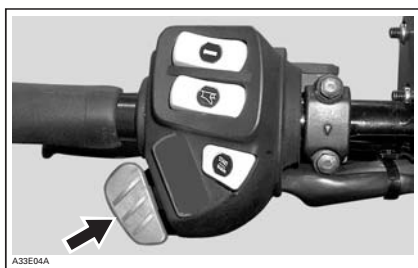

A33E04A

14) Kilometerteller

Kilometertelleren registrerer total kjørelengde i kilometer. Den kan tilbakestilles etter behov.

15) Trippsteller

Registrerer distansen som er kjørt. Den kan tilbakestilles etter behov.

16) Trippstellerens nullstillingsknapp

Trykk på knappen til alle tallene blir null (0) for å nullstille måleren.

Disse modellene er utstyrt med elektronisk speedometer. Det viser hastigheten i kilometer eller mile per time.

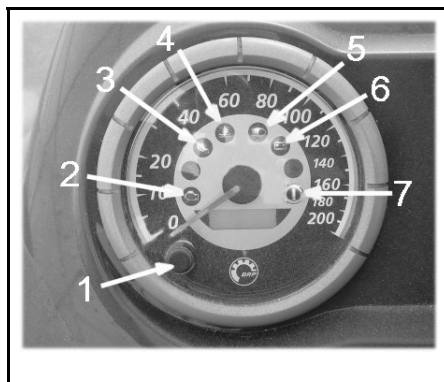

1. Modusknapp
2. Kontrollampe for motorstyringsssystemet (EMS)
3. Kontrollampe for oljetrykk
4. Kontrollampe for kjølevæske
5. Kontrollampe for fjernlys
6. Kontrollampe for batteriopplading
7. Bremskontrollampe

Elektronisk speedometer og turteller

Registrer total kjørelengde siden siste nullstilling.

Modusknapp

Trykk ned modusknappen for å skifte display. Kilometertelleren vises på displayet hver gang motoren startes. Trykk ned knappen enda en gang for å returnere til kilometertelleren.

Hvis du trykker ned knappen en gang til, skifter displayet til timetelleren (som kan nullstilles). Trykk ned knappen enda en gang for å returnere til kilometertelleren.

Trykk og hold knappen for modusvalg nede i 2 sekunder for å nullstille tripp-telleren eller timetelleren, avhengig av hvilken som vises på displayet.

Kilometerteller

Kilometertelleren registrerer total kjørelengde og viser den i kilometer.

Trippteller

Registrerer kjørelengden siden siste nullstilling. Kjørelengden vises i kilometer.

Timeteller som kan nullstilles

Registrerer antall timer og minutter motoren har gått siden forrige nullstilling.

Trykk og hold nede knappen for modusvalg i 2 sekunder for å nullstille timetelleren.

Kode for elektronisk display

Hvis speedometeret viser SCALE i displayet, betyr det knappen for valg av display har låst seg i inntrykket posisjon eller ble trykket ned da det elektriske systemet ble aktivert.

Når hastigheten kommer opp i 90 km/h eller mer, vil LCD-skjermen vise bare hastigheten i stedet for den valgte modusen.

MERK: Når du starter kjøretøyet, viser speedometerdisplayet "9-9". Det betyr at speedometeret er kalibrert til kjøring med et drivkjedehjul med 9 tenner.

17) Drivstofftanklokk/måler

Skrue av for å fylle opp tanken, og fest det så godt på igjen. Drivstofftanklokk har en mekanisk måler.

Måleren befinner seg bak drivstoff-tanklokket, og gir mulighet for avlesing av drivstoffnivået.

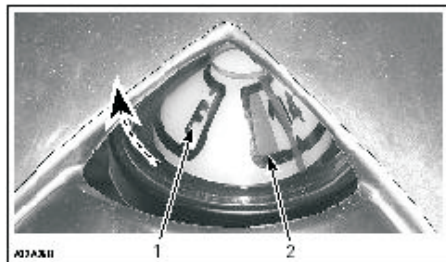

1. Fullt
2. Tomt

ADVARSEL

Slå alltid av motoren før du fyller på drivstoff. Drivstoff er brannfarlig og eksplosivt under bestemte forhold. Fyll alltid drivstoff i et godt ventilert område. Ikke røyk, og ikke tillat bruk av åpen ild eller gnist i nærheten. Åpne lokket langsomt. Hvis du merker at det er trykkforskjell (det høres en blåse-lyd når du løsner tanklokket), må kjøretøyet kontrolleres og/eller repareres før du bruker det igjen. Ikke overfyll eller fyll drivstofftanken helt opp før du plasserer kjøretøyet i et varmt område. Når temperaturer øker, utvides volumet av drivstoffet og det kan renne over. Tørk alltid bort eventuelt drivstoffsøl fra kjøretøyet. Kontroller drivstoffsystemet regelmessig.

MERK: Ikke sitt på eller len deg på setet når drivstofftanklokket ikke er skikkelig på.

18) Varmehåndtaksbryter

Bryteren har tre posisjoner. Velg en stilling som gir hendene ønsket temperatur.

19) Varmegasshåndtaksbryter

Bryter med tre posisjoner. Velg en stilling som gir høyre tommelfinger ønsket temperatur.

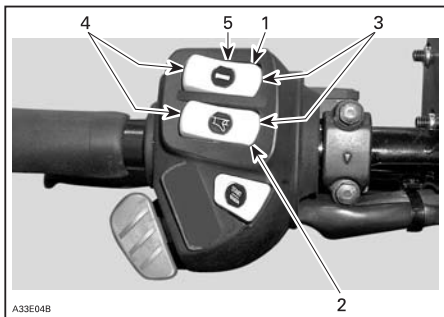

1. Varmehåndtaksbryter
2. Varmegasshåndtaksbryter
3. Meget varmt
4. Varmt
5. OFF (av)

20) Panserlås

Strek ut og hekt av festene for å løse panseret fra festepunktene. Løft panseret forsiktig til det stoppes av festeanordningen. Lukk panseret sakte, og hekt deretter på låsene.

21) Strømuttak

Et 12-volts elektrisk apparat kan kobles til denne kontakten. Elektrisk strøm leveres så lenge motoren går. Se SIKRINGER om plasseringen av sikringene for strømuttaket.

MODELLER	MAKSIMALT LEVERT STRØM	PLOSSERING
Pro V-800	20 A	Stativer bak
	5 A	Dashbord



TYPEBILDE – STRØMUTTAK

Mens motoren går bruker du vippebryteren på bryterenheten til å slå på strømforsyning til strømuttaket på stativet bak.

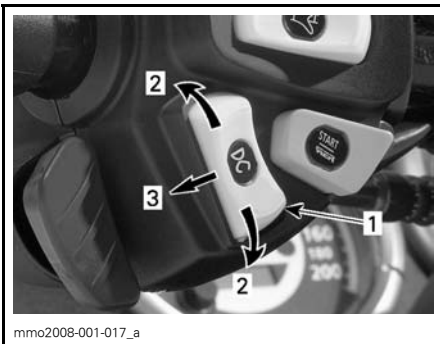

BRYTERENHET

1. Bryter for strømuttak bak
2. Øvre/nedre ON-posisjon (på)
3. Midtre OFF-posisjon (av)

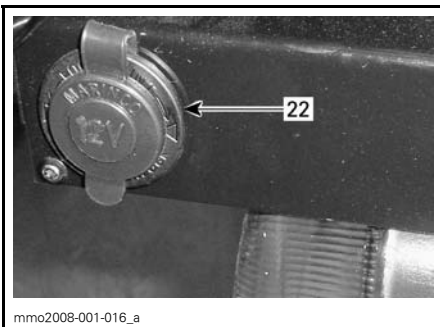

YETI PRO V-800-MODELL – STATIV BAK
22. Strømuttak

22) Sikring

Trekk ut sikringen for å fjerne den fra holderen. Kontroller om glødetråden har smeltet.

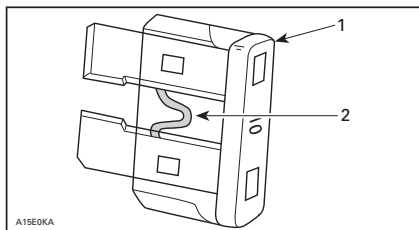

1. Sikring
2. Kontroller om den er smeltet

MERK: Ikke bruk en sikring med høyere ampereverdi da det kan føre til alvorlig skade på de elektriske komponentene og / eller utgjøre en fare for brann.

ADVARSEL

Hvis sikringen har gått, må årsaken til feilen finnes og rettes før motoren startes på nytt. Kontakt en autorisert Lynx-forhandler for vedlikehold.

Beskyttelse mot jord

VÆR OPPMERKSOM: Denne sikringen må alltid dras ut før vedlikehold utføres under motordekselet. Dette for å unngå uønsket elektrisk aktivisering.



MOTORROM — UNDER KONSOLL

1. Sikringsholder

Sikring for startsystem og strømuttak

Startsystemet og strømuttaket (hvis den er utstyrt med dette) er beskyttet med en sikring på 20 A. Hvis starteren og strømuttaket ikke fungerer, kontrollerer du sikringen og skifter om nødvendig.

MERK: Ikke bruk en sikring med høyere ampereverdi da det kan føre til alvorlig skade på de elektriske komponentene og/eller brann.

Trykk på tappen på lokket, og vipp opp lokket for å åpne sikringsboksen.



1. Trykk på tappen

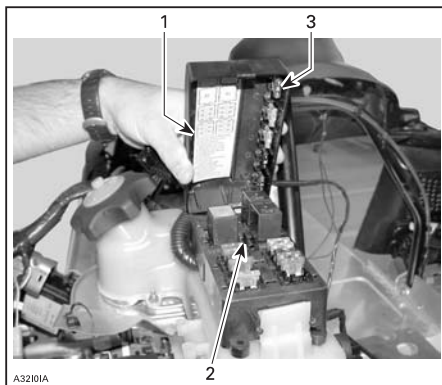

1. Dekal med beskrivelse av sikringer
2. Verktøy for å ta ut / montere sikringer
3. Reservesikringer

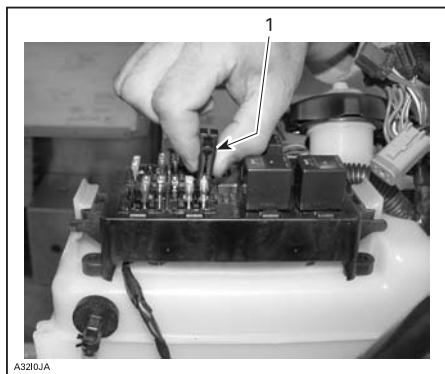

1. Verktøy for å ta ut / montere sikringer

23) Verktøysett

Et verktøysett som inneholder verktøy for vanlig vedlikehold, følger med kjøretøyet. Verktøysettet er plassert under setet eller panseret.

24) Gripehåndtak foran / støtfanger foran

Brukes når fronten av snøscooteren må løftes manuelt.

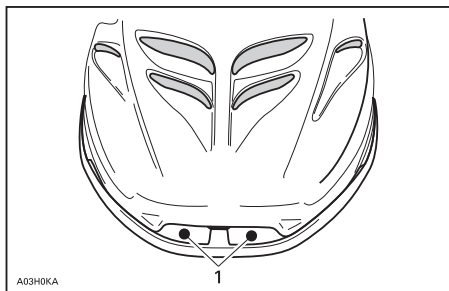

1. Gripehåndtak foran

MERK: Bruk ikke skiene til å dra eller løfte snøscooteren.

25) Oppbevaringsrom

Avhengig av modellen er oppbevaringsrommet plassert under setet eller på innsiden av setet.

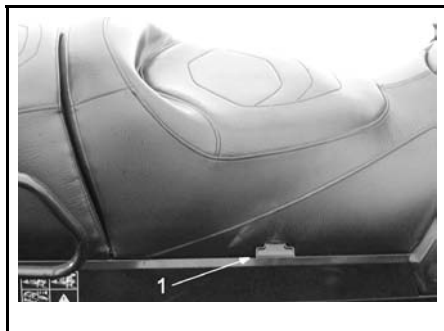

1. Åpne låsen

26) Stativer bak

Juster alltid fjæringen i forhold til belastningen. Kapasiteten til dette stativet er begrenset. [Maks 20 kg] Kjør meget sakte når du kjører med last. Unngå stor hastighet over ujevnheter.

27) Feste

Festet kan brukes til å dra utstyr. Bruk en stiv slepestang.

MERK: Husk å låse trekkroklåset med en låsepinne.

Følgende bilde viser hvor mye last som er tillatt å transportere og å trekke. Denne dekalen finnes på enden av stativet bak på kjøretøyet.

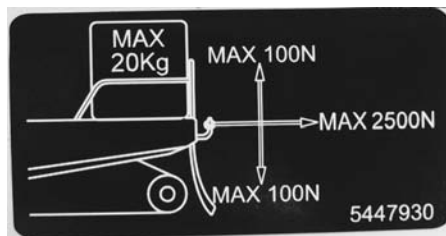

28) Modulært sete

Disse modellene kan konverteres til en snøscooter med bare ett (1) sete i stedet for to (2). Det kan være nyttig hvis du vil øke lasteområdet.

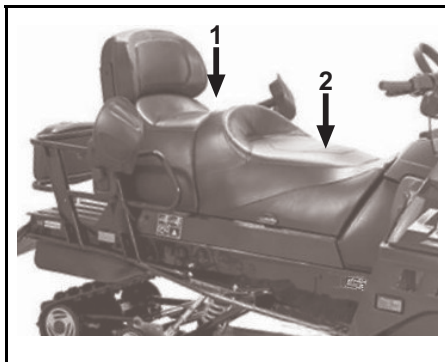

TYPEBILDE

1. Passasjersete (avtakbart)
2. Førersetet

Løft setelåset, og vipp førersetet over for å ta av passasjerse-
tet.

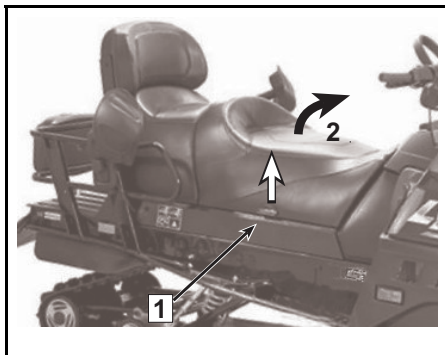

TYPEBILDE

1. Setelås
2. Vipp førersetet over

Skyv passasjerse-
tet fremover, og løft
det for å ta det av.

VÆR OPPMERKSOM: På modeller
utstyrt med gripehåndtak for pas-
sasjerse-
tet, tar du av kontakten for
de oppvarmede gripehåndtakene
før du tar av passasjerse-
tet.

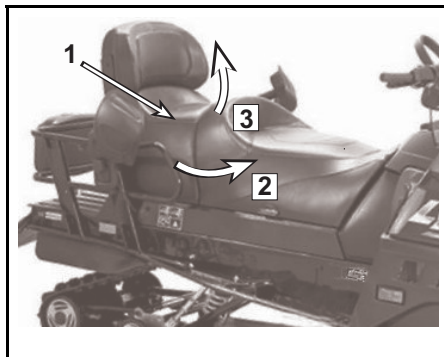

TYPEBILDE

1. Passasjerse-
te
2. Skyv setet fremover
3. Løft setet for å ta det av

VÆR OPPMERKSOM: Oppbevar
passasjerse-
tet forsvarlig for å unngå
skader.

⚠ ADVARSEL

Ha **ALDRI** med passasjer hvis ikke
ryggstøtten er forsvarlig festet.

⚠ ADVARSEL

Bruk **ALDRI** åpningen som oppstår
ved å fjerne passasjerse-
tet, til pas-
sajer. Passasjerer kan skade
ryggen eller få andre alvorlige ska-
der på grunn av sitteposisjonen.

⚠ ADVARSEL

Alle gjenstander på stativet bak må
være skikkelig fastlåst. Ikke ta med
gjenstander som lett går i stykker.
For stor vekt på stativet kan redu-
sere styrekontrollen.

Monteringen skjer i omvendt rekkeføl-
ge av fjerningsprosedyren. Ta hensyn
til følgende.

⚠ ADVARSEL

Kontroller at passasjerse-
tet er
låst godt på plass før du bruker
snøscooteren.

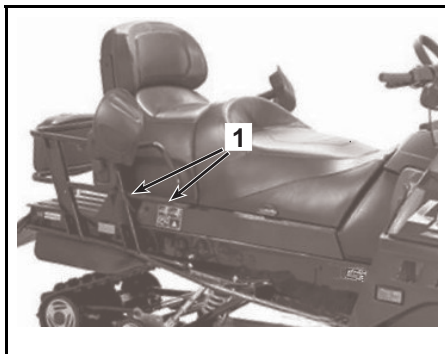

TYPEBILDE

1. Kroker for passasjersete

Bakre gripehåndtak

Bakre gripehåndtak gir et grep for passasjereren. Høyden på bakre gripehåndtak kan justeres.

Løft opp justeringslåsen, og flytt bakre gripehåndtak til ønsket posisjon. Fest justeringslåsen. Gjør det samme på motsatt side.

Justerbar ryggstøtte

Ryggstøttens posisjon og vinkel kan tilpasses passasjereren eller føreren.

29) Justerbar fjæring

1. Bakre fjæring – Komfort

VIKTIG: Kontroller at alt som skal transporteres, er på plass på stativet bak og under setet.

- Ta tak i den bakre støtfangeren, og løft til fjæringen er helt utstrekt.
- Fra dette punktet skal bakenden av snøscooteren synke med 50 til 75 mm (2 til 3 tommer) når fører og (eventuell) passasjer og last er på plass.
- Mål for bakre støtfanger er vist i neste illustrasjon.

⚠ ADVARSEL

Ikke forsøk å løfte snøscooteren med bare hendene. Bruk egnede løfteverktøy eller få hjelp til å fordele belastningen slik at du unngår forstrekninger.

Justering av bakre fjæring

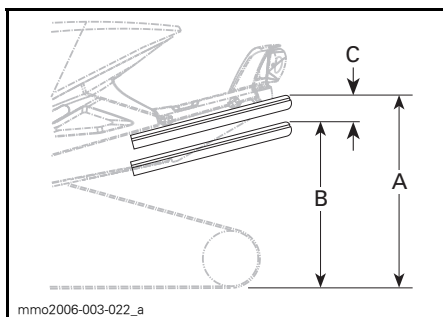

TYPEBILDE – RIKTIG JUSTERING

- A. Fjæring helt utstrekt
 B. Fjæringen er presset sammen med fører, passasjerer og last på
 C. Avstanden mellom A og B må ikke være lengre enn 50 til 75 mm (2 til 3 tommer), se tabell

JUSTERING AV BAKRE FJÆRING

"C"	ÅRSAK	LØSNING
50 til 75 mm (2 til 3 tommer)	Trenger ingen justering	
Mer enn 75 mm (3 tommer)	Justert for mykt	Øk forhåndsbelastningen
Mindre enn 50 mm (2 tommer)	Justert for hardt	Reduser forhåndsbelastningen

Øke fjærens forhåndsbelastning

Easy ride XWLS / WLS fjæring

VÆR OPPMERKSOM: Drei alltid den venstre justeringskammen med klokken og den høyre kammen mot klokken for å øke forhåndsbelastningen. Høyre og venstre justeringskammer kan være innstilt forskjellig.

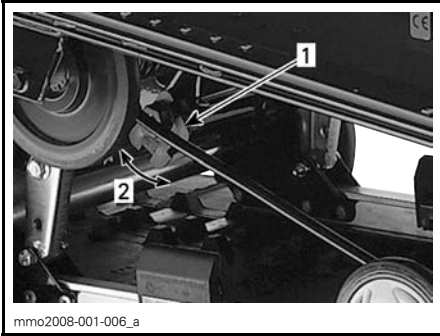

TYPEBILDE

1. Justeringskam
2. Drei for å øke fjærens forhåndsbelastning

Redusere fjærens forhåndsbelastning

Easy ride XWLS / WLS fjæring

VÆR OPPMERKSOM: Drei alltid den venstre justeringskammen mot klokken og den høyre kammen med klokken for å redusere forhåndsbelastningen. Høyre og venstre justeringskammer kan være innstilt forskjellig.

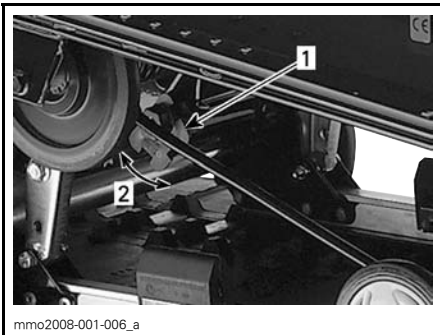

1. Trekk i håndtak
2. Drei for å redusere fjærens forhåndsbelastning

2. Justering av suspensjonsutvidelse

Suspensjonsutvidelsen kan justeres i henhold til last og snøforhold.

Løsne først låsemutteren, og trekk deretter til mutteren $\frac{3}{4}$ omdreining etter at det er kontakt med stoppskivene, for å øke ytelsen i dyp snø eller ytelsen i revers i dyp snø. Trekk til låsemutteren igjen. Juster likt på begge sider.

Hvis du vil juster for kjøring i spor med last eller for å trekke last, løsner du først låsemutteren. Drei tre omdreininger etter at mutteren berører stoppskivene, for å oppnå maksimal forhåndsbelastning. Trekk til låsemutteren igjen. Juster likt på begge sider.

3. Begrensning av bøylebevegelse

Ikke monter hesteskostoppkiver ved kjøring i dyp snø.

For kjøring med passasjer og/eller last monterer du én hesteskostoppkive under hver gummistopper.

For kjøring med tung last og/eller trekking av last monterer du to hesteskostoppkiver under hver gummistopper.

VÆR OPPMERKSOM: Sett alltid på samme antall stoppskiver på begge sidene.

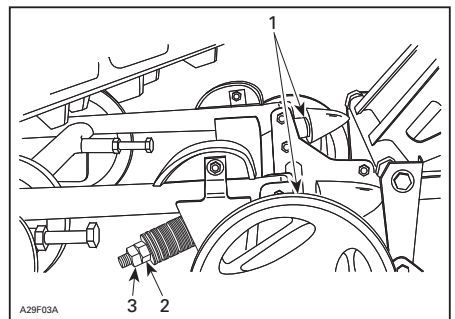

1. Hesteskoskive(r)
2. Mutter
3. Låsemutter

4. Stoppreim – Vektoverføring

- Kjør sakte, og akselerer så for fullt.
- Legg merke til styreegenskapene.
- Juster lengden på stoppreimen i henhold til dette.

VÆR OPPMERKSOM: Når lengden på stoppreimen endres, må beltestrammingen justeres på nytt.

⚠ ADVARSEL

Før du fortsetter med justering av fjæringen gjør du følgende:

- Parker på et trygt sted.
- Ta ut DESS-nøkkelen, eller ta av nødstoppsnorenns hette.
- Løft bakenden av snøscooteren opp fra bakken med et egnet løfteredskap.
- Kontroller at løfteredskapet er stabilt og sikret.

Justering av reimens lengde

Easy ride XWLS / WLS -fjæring

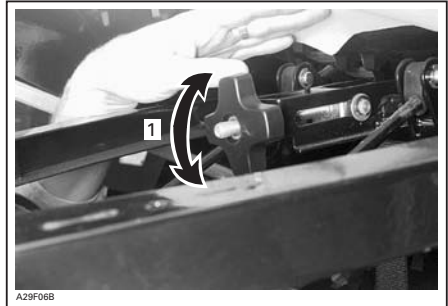

1. Skru inn eller ut knappen for å endre lengden på reimen.

STOPPREIM

VEKTOVERFØRING		JUSTERINGER	
STYRING	BELTE (ski)	PROBLEM	LØSNING
Komfortabel	God vektoverføring (lett trykk)	Trenger ingen justering	
Lett	For stor vektoverføring (løft opp fra bakken)	Reimen er for lang	Reduser lengden på reimen
Tung	Ikke nok vektoverføring (høyt trykk)	Reimen er for kort	Øk lengden på reimen

FEILSØKING FJÆRING

PROBLEM	KORRIGERENDE TILTAK
Skiene sporer.	<ul style="list-style-type: none">– Kontroller justering av skiene og hellingsvinkelen (camber). Kontakt en autorisert Lynx-forhandler– Reduser den bakre fjærens forhåndsbelastning.
Snøscooteren virker ustabil og synes å vri seg rundt sitt midtpunkt	<ul style="list-style-type: none">– Reduser belastningen den bakre fjæringens fremre arm.– Øk den bakre fjærens forhåndsbelastning.
Styringen føles for tung.	<ul style="list-style-type: none">– Forleng stoppreimen
Bakenden av snøscooteren virker for stiv.	<ul style="list-style-type: none">– Reduser den bakre fjærens forspenn.
Bakenden av snøscooteren virker for myk.	<ul style="list-style-type: none">– Øk den bakre fjærens forspenn.
Støtdemperen for fjæringen bak trykkes ofte helt inn.	<ul style="list-style-type: none">– Øk lengden på stoppreimen.
Beltet spinner for mye i starten.	<ul style="list-style-type: none">– Øk lengden på stoppreimen.– Skift kjørestilling.

I dyp snø

Når snøscooteren kjøres i dyp snø, kan det være nødvendig å endre justering av fjæringen, stoppreimens lengde og/eller kjørestillingen for å endre vinkelen beltet kjører med mot snøen. Førerens kjennskap til de forskjellige justeringene og med snøforholdene vil gi den mest effektive kombinasjonen.

DRIVSTOFF OG OLJE

Anbefalt drivstoff

Bruk blyfri bensin (finnes på de fleste bensinstasjoner) eller oksygentilsatt drivstoff med mindre enn 10 % etanol eller metanol. Bruk bensin med minst oktantal som angitt nedenfor.

MERK: Eksperimenter aldri med annet drivstoff eller andre drivstofforhold. Bruk av ikke anbefalt drivstoff kan føre til redusert ytelse og skader på viktige deler i drivstoffsystemet og motoren.

LÅGSTA OKTANTAL		
MOTORER	Blyfri 95E / E10	Blyfri 98E / E5
V-800	X	X

⚠ ADVARSEL

Ikke overfyll eller fyll drivstofftanken helt opp før du plasserer kjøretøyet i et varmt område. Når temperaturer øker, utvides volumet av drivstoffet og det kan renne over. Drivstoff er brannfarlig og eksplosivt under bestemte forhold. Tørk bort eventuelt drivstoffsøl fra kjøretøyet.

⚠ ADVARSEL

Slå alltid av motoren før du fyller på drivstoff. Åpne lokket langsomt. Hvis du merker at det er trykkforskjell (det høres en blåse-lyd når du løsner tanklokket), må snøscooteren kontrolleres og/eller repareres før du bruker den igjen. Drivstoff er brannfarlig og eksplosivt under bestemte forhold. Bruk aldri åpen ild ved kontroll av drivstoffnivået. Ikke røyk, og ikke tillat bruk av åpen ild eller gnist i nærheten. Fyll alltid drivstoff i et godt ventilert område. Fyll aldri drivstofftanken helt opp før du plasserer snøscooteren i et varmt område. Når temperaturer øker, utvides volumet av drivstoffet og det kan renne over. Tørk alltid bort eventuelt drivstoffsøl fra snøscooteren.

Kondensfjerner for drivstoffsystemet

Når du bruker alkoholtilsatt drivstoff, er det ikke nødvendig med ekstra kondensfjerner eller vannabsorberende tilsetninger, og dette bør ikke brukes.

Anbefalt motorolje

: Om XPS syntetisk olja (vinter) inte finns tillgänglig, bruk SAE 0W40 **syntetisk basert** olje som oppfyller eller overstiger kravene for API-klassifikasjonene SM, SL eller SJ. Kontroller alltid sertifiseringen på **API etiketten** på oljebeholderen for å være sikker på at den inneholder olje **som tilfredsstill** én av standardene ovenfor.

MERK: Dette er den eneste anbefalte viskositet som sikrer riktig kaldstart og optimal motorbeskyttelse ved høyt turtall og høy temperatur.

MOTOR	ANBEFALT MOTOROLJE
V-800	XP-S (0W40) syntetisk olje (P/N 619 590 114)

ADVARSEL

Ikke fyll for mye olje. Stikk peilestaven på plass ordentlig og tørk av eventuell oljesøl. Olje er meget brannfarlig.

Olje for girkasse

Anbefalt 75W140.

Justering av forgasser ved lave temperaturer

Alle kjøretøyer er kalibrert for - 20 °C. De kan uten problemer brukes i varmere vintervær.

VÆR OPPMERKSOM: For lavere temperaturer enn - 20 °C må forgasser(e) kalibreres på nytt for å unngå motorskade. Kontakt en autorisert Lynx-forhandler.

INNKJØRINGSPERIODE

Motor

VIKTIG: For Rotax-motorer kreves det en innkjøringsperiode på 10–15 brukstimer (omtrent 500 km) før snøscooteren kan kjøres med full gass.

Under innkjøringsperioden må du ikke bruke mer enn til $\frac{3}{4}$ av full gass. Korte akselerasjoner og hastighetsvariasjoner med full gass er imidlertid bra ved innkjøring.

Rengjør tennpluggene etter innkjøring av motoren.

Drivreim

En ny drivreim krever en innkjøringsperiode på 50 km. Unngå kraftig akselerasjon/nedbremsing, trekking av last eller kjøring i høy hastighet.

10-timerskontroll

Vi anbefaler at snøscooteren kontrolleres av en autorisert Lynx-forhandler etter de første 10 timene i drift – 500 km – eller 30 dager etter kjøpet, avhengig av hva som inntreffer først.

MERK: 10-timerskontrollen bekostes av snøscooterens eier.

KONTROLL FØR BRUK

- Fjern snø og is fra karosseriet, inkludert setet, fotstøtten, lysene, kontrollene og instrumentene.
- Kontroller at beltet og mellomhjulene ikke frosset og kan bevege seg fritt.
- Aktiver bremsehåndtaket, og kontroller at bremsene har full virkning før bremsehåndtaket berører grepet på håndtaket. Det må gå helt tilbake når det slippes.
- Kontroller parkeringsbremsene
Trekk til parkeringsbremsen, og kontroller at den virker jevnt og enkelt.
- Beveg gasskontrollspaken flere ganger for å kontrollere at den beveger lett og jevnt.
- Kontroller at tenningsbryteren, bryteren for frontlysene, baklysene, bremselysene, kontrollampene og nødstoppsbryterne virker.
- Kontroller at skiene og styret beveger seg lett. Kontroller at det er samsvar mellom bevegelsene til styret og skiene.
- Kontroller drivstoffnivået, innsprøyttingsoljenivået og om det er lekkasjer. Etterfyll om nødvendig, og kontakt en autorisert Lynx-forhandler hvis det er lekkasjer.
- Hvis det er montert luftfilter, kontrollerer du at det er fritt for snø.
- Kontroller at snøscooteren peker bort fra folk eller gjenstander før du starter den.
- Kle deg varmt med klær laget for snøscooterkjøring.

INSTRUKSJONER FOR BRUK

Fremdrift

Når gasshåndtaket trykkes inn, øker motorens turtall og drivreimskiven kobles inn. Avhengig av modellen må en motor ha et turtall på mellom 2.500 og 4.200 før drivreimskiven kobles inn.

Den ytre skiven på drivreimskiven beveger seg mot den indre skiven og får drivreimen til å bevege seg oppover på drivreimskiven, og samtidig tvinges skivene fra hverandre på drevet reimskive.

Drevet reimskive registrerer belastningen på beltet og begrenser beltets bevegelse. Resultatet er et optimalisert hastighetsforhold til enhver tid mellom motorens turtall og hastigheten til snøscooteren.

Kraften overføres til beltet via kjedekassen eller girkassen og drivakselen.

Svinge

Styret brukes til å styre snøscooteren. Når styret svinges til høyre eller venstre, vil skiene også bli svinge til høyre eller venstre for å styre snøscooteren.

Stoppe

Før du kjører snøscooteren må du vite hvordan du stopper den. Dette gjøres ved å slippe gassen og gradvis trykke inn bremsehåndtaket på venstre side av styret.

I et krisetilfelle kan du stoppe snøscooteren ved å trykke på motorstoppknappen ved siden av gasskontrollen, og bruke bremsen.

Husk at snøscooteren ikke kan "stoppe på flekken". Bremseegenskapene varierer i dyp snø, tettpakket snø og is. Skrensing kan skje hvis beltet låser seg ved hard bremsing.

Starte motoren

Kontroller gasshåndtakets funksjon.

Kontroller at motorstoppbryteren står på ON (på).

Kontroller at nødstoppsnoren hette er på plass og at snoren er festet i hempen på klærne.

Første kaldstart og start av varm motor

Bruk den elektriske starteren.

VÆR OPPMERKSOM: : Hvis batteriet er utladet, kan ikke motoren startes. Lad opp batteriet, eller bytt det om nødvendig.

Elektrisk start (hvis den er utstyrt med dette)

- Når du trykker på START-knappen, kobles den elektriske starteren inn og motoren starter.
- Slipp knappen med en gang motoren starter.

ADVARSEL

Ikke bruk gassen mens du starter.

ADVARSEL

Ikke bruk den elektriske starteren i mer enn 10 sekunder. Du bør vente en stund mellom startsykluser slik at den elektriske starteren rekker å kjøle seg ned. Å holde nede den elektriske starteren etter at motoren har startet kan skade startmekanismen.

MERK: Hvis motoren ikke kan startes elektrisk, starter du motoren manuelt ved å bruke starteren med tilbakespoling.

MERK: Det finnes ikke noe starthåndtak med tilbakespoling på 4-tec-modeller.

Stoppe motoren

Slipp gasshåndtaket, og vent til motoren går på tomgang.

Slå av motoren med tenningsbryteren, motorstoppbryteren eller nødstoppbryteren.

MERK: På 4-tec-modeller må motoren kun stoppes med motorstoppbryteren. Dette medfører at viften går lenger for å unngå overoppheting etter kjøring med tung last. Ikke fjern nødstoppbryteren før viften har stoppet.

ADVARSEL

Ta alltid av nødstoppsnorens hette og ta ut nøkkelen når scooteren ikke brukes, for å hindre at motoren starter ved et uhell eller at andre bruker snøscooteren uten tillatelse eller at den stjeles.

OPPVARMING AV KJØRETØYET

Kjøretøyet må varmes opp på følgende måte før hver kjøring:

Snøscooteren må støttet sikkert av den bakre støtfangeren ved å bruke et bredt snøscooterstativ. Beltet må være 100 mm over bakken.

Start motoren og la den varmes opp to til tre minutter på tomgang.

Ta av parkeringsbremsen.

ADVARSEL

Pass på at det brede snøscooterstativet er stabilt. Hold deg unna fronten og beltet på snøscooteren. Bruk ikke for mye gass under oppvarmingen eller når beltet henger i luften.

Bruk gassen til drivreimskiven kobles inn. La beltet rotere flere runder i lav hastighet. Desto lavere temperatur snøscooteren har, desto lenger tid tar det å varme den opp.

Stopp motoren og fjern det brede snøscooterstativet.

Skiene kan være frosset fast til bakken. Ta tak i skienes løkker en om gangen, og løft den fremre delen litt over bakken.

Etter at motoren er startet, kan snøscooteren kjøres i lav hastighet de første 2 eller 3 minuttene kjøring. Etter dette kan den kjøres i opp til lovlig hastighet i henhold til normal sikkerhet under kjøring.

ETTER KJØRING

Stopp motoren. Monter bakenden av snøscooteren i et bredt snøscooterstativ.

Fjern snø og is fra den bakre fjæringen, beltet, fjæringen foran, styremekanismen og skiene.

Beskytt snøscooteren med en presening eller annen beskyttelse.

SPESEIELLE OPERASJONER

Motoren overopphetes

MERK: Hvis varsellyden starter ved høy temperatur, slår du av motoren med motorstoppbryteren. Hvis dette ikke gjøres og temperaturen fortsetter å øke, vil motoren slås av automatisk av motorstyringssystemet (EMS). Kjøretøyet vil ikke stoppes hvis det fortsatt kjøres, og det krever at det stoppes uten at gassen ikke er rørt de siste 30 sekundene. Hvis varsellyden starter igjen kort tid etter kjøring, kontrollerer du kjølevæsknivået og fyller opp om nødvendig. Hvis varsellyden fortsatt starter etter kort tid, kontakter du nærmeste autoriserte LYNX-forhandler for videre undersøkelse.

Modeller med luftkjøling: Stopp motoren.

Kontroller om luftkanalene er tilstoppet. Fjern eventuelle fremmedlegemer.

Kontroller viftereimens tilstand og stramming.

Modeller med væskekjøling: Kontrollampen for overoppheting av motor tennes hvis motoren blir for varm.

Reduser snøscooterens hastighet, og kjør den i løs snø eller stopp motoren umiddelbart.

Kontroller kjølevæsknivået. Kontakt en autorisert Lynx-forhandler.

Lav batterispenning (kun 4-tec-modeller): Når kontrollampen for overoppheting tennes, begynner viften å gå. Dette vil vanligvis senke batterispenningen til under driftsnivå og motorstyringssystemet (EMS) vil øke tomgangshastigheten til 1.500 o/min. Dette gir mer strøm til batteriet og starter opplading av det. Hvis kontrollampen for batteriet stopper å lyse (blinker på V-800), har opplading av batteriet startet. Hvis tomgangshastigheten ikke blir senket etter dette, må motoren stoppes for å få turtallet ned til normal hastighet. Dette er 1.200 o/min for V-800.

Rå motor

Monter nye tennplugger, og start motoren på nytt.

Klebeevne for glidesko på fjæring bak

Glideskoene avkjøles og smøres av snø. Når du kjører i moderat eller høy hastighet på en overflate med et tynt snølag, kan glideskoene klebe seg til beltets førere av metall.

Kjør snøscooteren på et underlag dekket med mer snø, eller kjør med meget lav hastighet.

Få glideskoene kontrollert hos en autorisert Lynx-forhandler.

MERK: Denne situasjonen oppstår oftere jo høyere profil det er på beltet. Unngå hardpakket snø, isete overflater eller andre overflater der det ikke er nok snø til å gi tilstrekkelig smøring.

Belter med høyere profil enn 35 mm er ikke ment til kjøring i spor (hard overflate), men bare til kjøring i dyp snø. Hvis snøscootere med denne typen belte kjøres på hardpakket snø, kan glideskoene feste seg til metalldeleer på beltet, eller beltet kan skades.

Sleping av tilbehør

Bruk alltid en stiv slepestang for å slepe tilbehør. Alle typer tilbehør som slepes, må ha reflekser på begge sider og bak. Kontroller de lokale forskriftene for krav om bremselys.

ADVARSEL

Slep aldri tilbehør ved hjelp av et tau. Bruk alltid en stiv slepestang. Bruk av tau vil resultere i kollisjon mellom objektet og snøscooteren, og kan også føre til velt ved en kraftig fartsreduksjon eller kjøring ned en bakke.

Sleping av en annen snøscooter

Hvis en snøscooter er skadet og må slepes, bruker du en stiv slepestang, fjerner drivreimen og sleper med en moderat hastighet.

VÆR OPPMERKSOM: Fjern alltid drivreimen fra snøscooteren som skal slepes for å unngå skader på reimen og drivsystemet.

Kun i et nødstilfelle når en stiv slepestang ikke er tilgjengelig, kan et tau brukes hvis du fortsetter ekstra forsiktig.

Ta av drivreimen, fest repet til skibene (stengene), få noen til å sitte på den snøscooteren som slepes, for å betjene bremsene, og slep med lav hastighet.

VÆR OPPMERKSOM: For å unngå skader på styresystemet må du aldri feste slepetauet til skiløkkene (håndtakene).

ADVARSEL

Kjør aldri i høy hastighet når du sleper en skadet snøscooter. Kjør sakte og vær ekstra forsiktig.

Transport av snøscooteren

Pass på at lokket på beholderne for olje og drivstoff sitter skikkelig.

Lastebiler der planet kan vippe, kan enkelt utstyres med en vinsjmekanisme for å bedre sikkerheten ved lasting. Selv om det kan virke enkelt, må du aldri kjøre snøscooteren opp på et lastepan eller noen annen type for tilhenger eller kjøretøy. Mange alvorlige ulykker har skjedd ved kjøring opp på og over tilhengere. Fest snøscooteren godt, både foran og bak, selv på korte transportetapper. Pass på at alt utstyr er festet godt. Dekk over snøscooteren under transport for å unngå at veistøv fører til skade.

Pass på at traileren imøtekommer myndighetenes krav. Pass på at festet og sikkerhetskjedet er sikkert og at bremsene, blinklysene og markeringsslysene fungerer.

VÆSKENIVÅER

⚠ ADVARSEL

Det anbefales å få hjelp fra en autorisert Lynx-forhandler for regelmessig kontroll av andre komponenter eller systemer som ikke dekkes i denne håndboken. Hvis ikke annet er angitt skal motoren være kald og ikke gå. Hetten på nødstoppsnoren må tas av før vedlikehold utføres.

VÆR OPPMERKSOM: Kjøretøyet må stå på et jevnt underlag før du kontrollerer væsknivåer.

Bremsesystem

Kontroller om nivået på bremsevæsken i beholderen er riktig. Fyll på væske etter behov.

VÆR OPPMERKSOM: Bruk kun DOT 4-bremsevæske fra en uåpnet beholder.

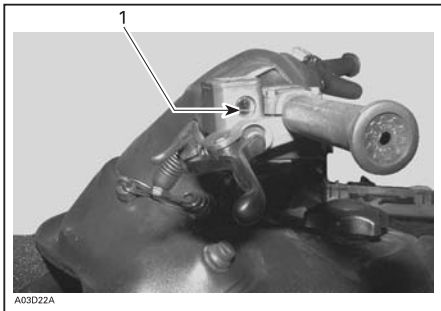

BREMSEVÆSKEBEHOLDER

1. Minimum

Girkasse olje

Modeller med girkasse: Trekk ut peilestaven for å kontrollere. Oljen skal nå til nivåmerket.

MERK: Før første start kan oljenivået være høyere enn merket for full beholder. Etter den første turen reduseres oljenivået fordi den øvre fordypningen for olje fylles opp.

Ved etterfylling,, skru løs oljepluggen på toppen av girboksen. Fyll med XPS SYNTETISK KJEDEKASSE OLJE (P/N 413 803 300). til riktig nivå.

MERK: Bruk kun anbefalte oljetyper til etterfylling. Ikke bland denne syntetiske oljen med andre oljetyper.

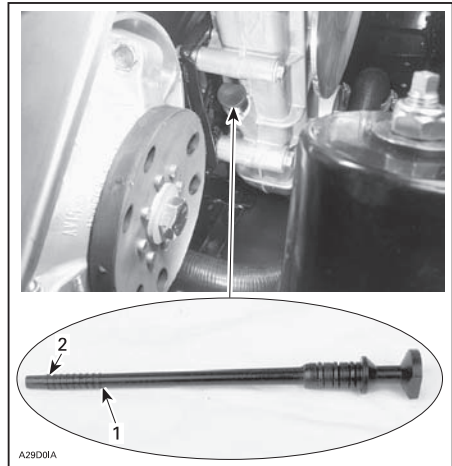

1. Merke for full drivstofftank
2. Merke for nedre nivå

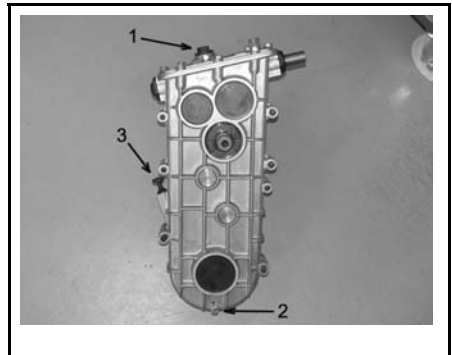

1. Oljepåfyllingslokk
2. Oljedreneringsplugg
3. Peilestav

Motoroljenivå

Motoren må være avslått i fem minutter før oljenivået kan kontrolleres. Snøscooteren må stå på et jevnt underlag. Trekk ut peilestaven, og tørk av oljen med en klut eller papir. Sett peilestaven tilbake, og trekk den ut igjen. Kontroller oljenivået, og fyll på om nødvendig. Mengden olje mellom nedre og øvre merke er 0,5 liter.



PRO V-800-RESERVETANK VED EKSOSPOTTEN

1. Maks. nivå
2. Min. nivå
3. Reservebeholder for kjølevæske

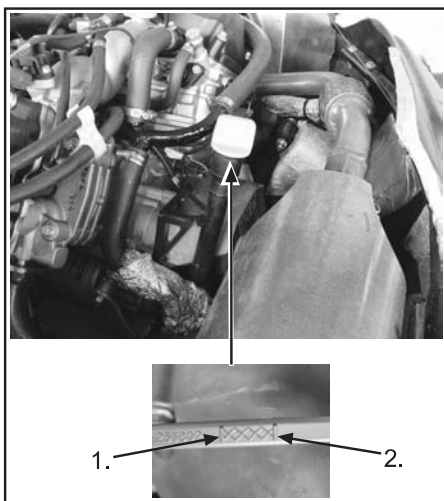

1. Merke for full drivstofftank
2. Merke for nedre nivå

Fyll på Bormbardier syntetisk olje OW-40 gjennom hullet for peilestaven hvis det er nødvendig.

Kjølesystem

Kontroller kjølevæsknivået ved romtemperatur. Væsken skal være på linjen for COLD LEVEL (kald motor) på kjølevæsketanken.

MERK: Hvis du kontrollerer nivået ved lav temperatur, kan det være litt lavere enn merket.

Hvis du trenger mer kjølevæske, eller hvis hele systemet må fylles opp, kontakter du en autorisert Lynx-forhandler.

BATTERI



BATTERIET PLATS

Fjerning

⚠ ADVARSEL

Batteriets SVARTE negative kabel må alltid kobles fra først og tilkobles sist.

⚠ ADVARSEL

Ikke lad opp eller bruk tilleggsstrøm på et batteri mens det er montert. Batterielektrolytten inneholder svovelsyre som er etsende og giftig. Hvis den kommer i kontakt med huden, må du spyle med vann og øyeblikkelig kontakte lege.

⚠ ADVARSEL

Hvis batterikassen skades, må du bruke et egnet par ikke-absorberende hansker når du tar ut batteriet for hånd.

⚠ ADVARSEL

Batteritoppene har ikke ventilasjonshull. Kontroller at ventilasjonsrøret ikke er tildekket.

Tørrbatteri

Disse batteriene tåler ikke vann. Elektrolyttnivået kan ikke kontrolleres.

MERK: Under sommerlagring må batteriet (spesielt tørrbatteri) lades minst én gang per måned. Hvis ikke vil ikke batteriet virke når sesongen begynner.

Batterivedlikehold

Utføre månedlig vedlikehold

Batteriet trenger bare litt månedlig vedlikehold for å fungere perfekt. Hold batteriet 100 % oppladet, lad det når lysene blir svakere, starteren høres svakere ut eller batteriet ikke har vært brukt på mer enn to uker. I tillegg til dette følger du denne enkle kontrollisten hver måned:

- Kontroller elektrolyttnivået
- Hold oversiden av batteriet rent for smuss
- Kontroller om det er åpenbare skader eller løse koblinger på kabler, klemmer og batterihuset
- Rengjør polene og kontaktene hvis det er nødvendig
- Kontroller innvendig om det er mye avsetning, sulfatutfelling eller belegg
- Kontroller at eksosrøret ikke er bøyd eller tilstoppet
- Sett hettene godt på plass

Avslutt ved å teste batteriet med et hydrometer eller et voltmeter. Hvis du vil øke levetiden for batteriet, må du la månedlig vedlikehold av batteriet bli en rutine.

Lagre batteriet

Hvis kjøretøyet er på lager eller ikke brukes regelmessig, kobler du fra batterikablene for å hindre at elektrisk utstyr tapper batteriet. Lad batteriet annenhver uke.

Ved lagring over lengre perioder tar du ut batteriet fra kjøretøyet og lader det 100 %. Lad batteriet hver måned hvis det lagres ved temperaturer under 16 °C (60 °F). Hvis det lagres på et sted med temperaturer over 16 °C (60 °F), lader du det annenhver uke. Oppbevare batteriene utenfor rekkevidde av barn.

LAGRING UTENOM SESONGEN

Ta ut batteriet fra kjøretøyet hvis det er mulig. Rengjør batteriet og polene med en løsning av bakepulver og vann hvis det elektrolytt på utsiden av batteriet. Pass på så det ikke kommer noe inn i batteriet under rengjøring. Du kan også bruke den samme løsningen til å rengjøre batterirommet på kjøretøyet for å nøytralisere eventuell elektrolytt som finnes der. Skyll med rent vann, og tørk skikkelig.

Etter at batteriet er rengjort, kontrollerer du om det er tegn på at det har oppstått skader eller stor slitasje mens det har vært i bruk. Hvis du har spørsmål om eller er usikker på tilstanden til batteriet, bør du kontakte en mekaniker eller batterispesialist.

Kontroller også elektrolyttnivået på vanlige batterier når du ser etter skader. Elektrolyttnivået må holdes over nivålinjen for minimumsnivå og under nivålinjen for maksimumsnivå. Kontroll må utføres bare på et plant underlag. Hvis nivået er for lavt, må du forsiktig tilsette destillert vann og unngå å fylle på for mye. Når nivåene er riktige, lader du batteriet i henhold til produsentens anvisninger.

Tette VRLA-batterier, eller slike som refereres til som "vedlikeholdsfrie", krever ikke ettersyn av elektrolyttnivåene. Tette VRLA-batterier må aldri åpnes når det er tatt i bruk. Åpning kan føre til permanent skade eller at det oppstår feil. Som med vanlige batterier må du lade det i henhold til produsentens angivelser etter at det er rengjort og kontrollert.

Når batteriet er fulladet kan du eventuelt lagre det på et kjølig sted der barn og dyr ikke kan nå det. Du kan også velge å sette det på plass i kjøretøyet. Uansett hva du velger må du sørge for at du har tilgang til batteriet slik at du regelmessig kan kontrollere tilstanden og lade det opp. Eventuelt kan du bare koble en batterilader til batteriet.

MERK: Opprettholdelse av ladingen under lagring i lengre perioder, er vesentlig for å få maksimal levetid for batteriet

Batterisikkerhet

Riktig bekledning

Bruk alltid ansiktsvern eller vernebriller. Bruk plasthansker for å hindre forbrenning fra syren. Et forkle eller en kittel vil beskytte klærne dine.

Arbeide med syre

Tørk umiddelbart opp utsølt syre med en løsning av vann og bakepulver for å nøytralisere den (0,454 kg (1 lb) bakepulver i 3,785 l (1 US gallon) vann).

Sørg for at syrebeholderen er tydelig merket og at arbeidsområdet er godt belyst og ventilert.

Hvis svovelsyre svelges eller kommer i øynene, med det øyeblikkelig behandles. Svovelsyre i øynene kan føre til blindhet. Alvorlige indre skader eller dødsfall kan oppstå ved svelging. Svovelsyre brukt som elektrolytt kan føre til forbrenninger på huden.

MOTTILTAK: Ved syre på huden, skyll med rikelig vann. Ved svelging av syre, drikk store mengder melk eller vann og deretter magnesiamelk, vegetabilsk olje eller piskede egg. Ikke fremkall brekninger. Kontakt en giftsentral eller lege øyeblikkelig. Ved syre i øynene, skyll i flere minutter med rikelig vann og kontakt øyeblikkelig lege.

Sikkerhet ved lading

Ved lading av vanlige batterier løsner du ventilasjonshettene og lufter ladeområdet. Oppsamling av hydrogen og oksygen i batteriet eller i ladeområdet kan føre til eksplosjonsfare.

Hvis batteriet blir varmt under opplading, må du STOPPE umiddelbart. La batteriet avkjøles før du begynner å lade igjen. Varme skader platene, og et batteri som er for varmt, kan eksplodere.

Sett IKKE de røde tetningshettene tilbake på batteriet når du har tatt dem av. Hvis du gjør det, kan gass samles opp og eventuelt eksplodere.

Pass at ventilasjonsrøret ikke er bøyd eller tilstoppet. Hvis det er det, kan gass samles opp og eksplodere.

Koble laderen skikkelig til batteriet: Positiv ladekabel til positiv batteripol og negativ ladekabel til negativ batteripol. Trekk ut strømpluggen til laderen eller slå den av før du kobler fra ledningene. Det reduserer faren for gnister.

⚠ RØYKING, GNISTER ELLER FLAMMER MÅ IKKE FOREKOMME NÆR BATTERIER SOM LADES. Lading utvikler hydrogen og oksygen, og en blanding av disse gassene kan eksplodere hvis den antennes.

VEDLIKEHOLD

Rengjøring og beskyttelse

Fjern skitt eller rust.

Bruk bare flanellkluter eller lignende hvis du skal rengjøre hele kjøretøyet.

VÆR OPPMERKSOM: Det er viktig å bruke flanellkluter eller lignende på vindskjermer og panser for å unngå å skade overflaten under rengjøring.

Hvis du skal rengjøre hele kjøretøyet inkludert bunnpanne og metalliske deler, må du bruke Bombardier Cleaner (P/N 293 110 001) spraykanne på 400 g og (P/N 293 110 002 (4 l)).

VÆR OPPMERKSOM: Ikke bruk Bombardier Cleaner på dekalering og vinyl.

På vinyl- og plastdeler bruker du Vinyl & Plastic Cleaner (P/N 413 711 200 (6 x 1 l)).

Til å fjerne striper på vindskjermen eller panseret bruker du BOMBARDIER Scratch Remover Kit (P/N 861 774 800).

VÆR OPPMERKSOM: Rengjør aldri plastdeler eller panseret med sterkt rengjøringsmiddel, avfetningsmiddel, tynner, aceton, produkter som inneholder klor eller lignende.

Rengjør skivene på begge reimskivene med BOMBARDIER Pulley Flange Cleaner (P/N 413 711 809).

Kontroller panseret, og reparer eventuelle skader.

Flekklakker alle metallflekker der laken er skrapet av. Spray alle metalldeler inkludert forkrommede deler med BOMBARDIER LUBE (P/N 293 600 016).

Voks panseret og lakkerte deler av rammen for å gi bedre beskyttelse.

Bruk voks bare på glatte overflater. Beskytt kjøretøyet for å hindre oppsamling av støv under lagring.

Snøscooteren må lagres på et kjølig og tørt sted og dekkes med en presenning som ikke er gjennomsiktig. Det vil hindre at solstråler påvirker kjøretøyet finish.

Løft opp bakenden av kjøretøyet til beltet kommer klar av bakken. Monter snøscooteren på et mekanisk stativ.

Ikke reduser beltestrammingen.

Ta av og monterer drivreimen

Ta av nødstoppsnoren hette. Åpne motorrommet.

1. Ta av lyddemperen

Fjerning av lyddemperen

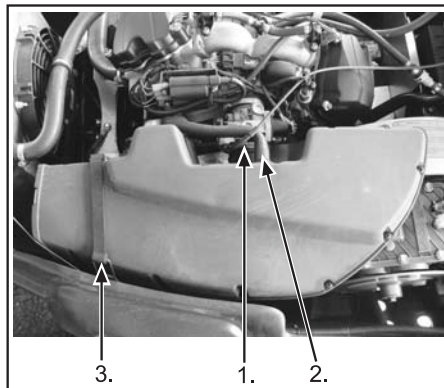

1. Skruer med krave
2. Ventilasjonsslange
3. Lås

Løsne skruen med krave på lyddemperfestet.

Kople motorens ventilasjonsslange fra lyddemperen.

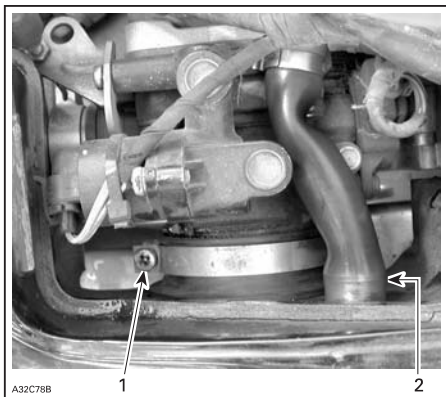

1. Skru med krave
2. Ventilasjonsslange for motoren

Fjern låsen fra lyddemperen.
Ta av lyddemperen

2. Ta av drivreimvernet

Fjerning av drivreimvernet

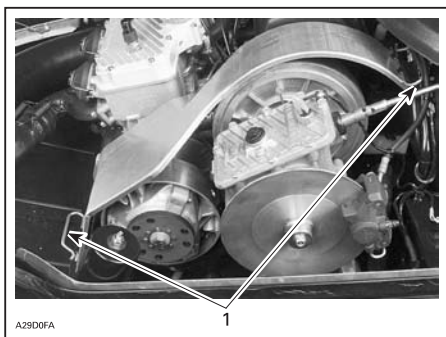

1. Låsesplint

Ta av låsepinner på begge ender av drivreimvernet

Ta av drivreimvernet

3. Ta av drivreimen

Fjerning av drivreimen

Drej den skyvbare delen en halv omdreining med klokken, og trekk deretter i drivreimen for å åpne den drevne reimskive. Følg instruksjonene på dekalene for å ta av og montere drivreimen.

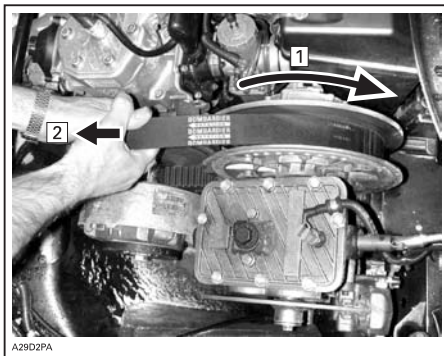

1. Dreii den skyvbare delen en halv omdreining med klokken
2. Trekk i drivreimen for å åpne drevne reimskive

Skyv reimen over den øvre kanten på den skyvbare delen som vist på illustrasjonen.

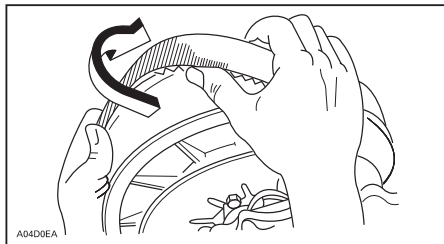

Montering

Maksimal levetid på drivreimen oppnås når reimen har riktig rotasjonsretning. Monter reimen slik at pilen peker mot fronten av kjøretøyet.

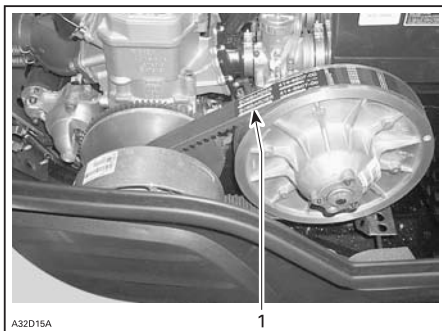

1. Pil som peker mot fronten av kjøretøyet

VÆR OPPMERKSOM: Ikke tving eller bruk verktøy til å tvinge beltet på plass, da det kan føre til kutt eller brudd på trådene i reimen.

Rengjør skivene på begge reimskivene med BOMBARDIER Parts Cleaner (P/N 413 711 809).

Når du skal montere drivreimen, plasserer du først beltet mellom skivene på drivreimskiven. Deretter plasserer du den mellom skivene på den drevne reimskiven med nedre del til slutt.

Følg instruksjonene på drivreimvernet. Sett på plass drivreimvernet.

Når du monterer på drivreimvernet, må du plassere utfresingen mot fronten av snøscooteren. Se på dekalen på drivreimvernet.

MERK: Drivreimvernet er med hensikt laget litt for stort for å få en spenning på stifter og holdere og hindre unødvendig støy og vibrasjon. Det er viktig at denne spenningen beholdes når du monterer på vernet igjen.

Justering av TRA-drivreimskive

Drivreimskiven er fabrikkkalibrert for å overføre maksimal motoreffekt på et forhåndsdefinert turtall. Se TEKNISKE DATA på slutten av denne håndboken. Faktorer som temperatur i omgivelsene, høyde over havet, værforhold eller underlagets tilstand kan endre dette turtallet og dermed påvirke snøscooterens effekt.

Kalibreringsskruene må justeres slik at det aktuelle maksimale turtallet til motoren er i samsvar med turtallet for maksimal effekt.

Bruk et nøyaktig digitalt takometer til å justere motorens turtall.

Justeringen har betydning bare for høyt turtall.

Drei kalibreringsskruene for å justere.

VÆR OPPMERKSOM: Motoren kan skades hvis maksimalt turtall overskrides. Følg justeringsverdiene som er angitt i de tekniske dataene.

Kalibreringsskruen har et hakk oppe på hodet. Det er seks posisjoner nummerert fra 1 til 6.

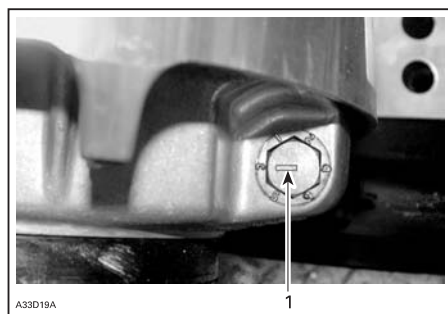

1. Hakk

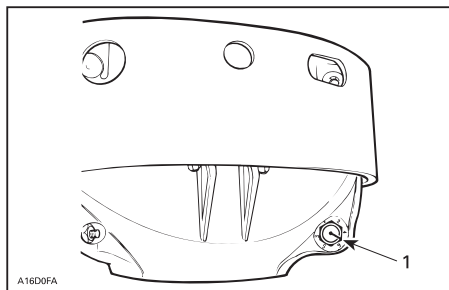

1. Hakk

Det er seks posisjoner nummerert fra 1 til 6. Vær oppmerksom på at i posisjon 1 er tallet erstattet av et punktum (på grunn av plasseringen).

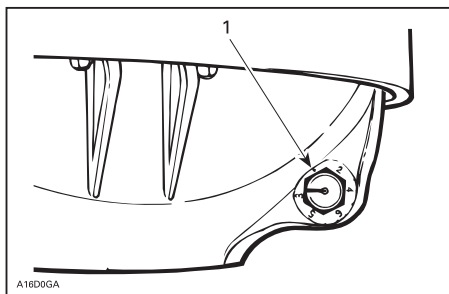

TRA-DRIVREIMSKIVE

1. Posisjon 1 (ikke med tall)

Lavere posisjonstall reduserer motorens turtall i trinn på 200 o/min, og høyere posisjonstall øker motorens turtall i trinn på 200 o/min.

EKSEMPEL: Kalibreringsskruen er satt til posisjon 4 og endres til posisjon 6: Maksimalt turtall økes da med 400 o/min.

Juster på følgende måte: (bare hvis kalibreringen endres)

Løsne låsemutteren akkurat nok til å trekke justeringsskruen litt ut og justere til ønsket posisjon. Ikke ta låsemutteren helt av. Trekk til mutteren med 10 Nm.

VÆR OPPMERKSOM: Ikke ta kalibreringsskruen helt ut slik at den indre stoppskiven kan falle av. Juster alltid alle tre kalibreringsskruene, og pass på at de settes til samme posisjonsnummer.

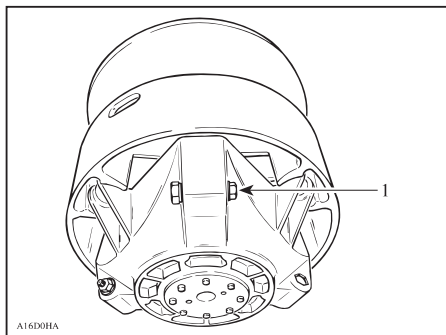

1. Løsne akkurat nok til at kalibreringsskruen kan dreies

⚠ ADVARSEL

Sett alltid på plass drivreimvernet. Ikke kjør motoren med åpent panser eller drivreimvernet tatt av. Feil service, endring av eller dårlig justering av drivreimskiven kan påvirke ytelsen og redusere reimens levetid. Kontakt en autorisert Lynx-forhandler.

Drivreimens tilstand

Kontroller om det er sprekker, frynser eller unormal slitasje (ujevn slitasje, slitasje på én side, manglende knaster, sprukket konstruksjon). Hvis du finner unormal slitasje, skyldes dette sannsynligvis at reimskivene er feil justert, for høyt turtall på frossen mark, raske oppstart uten oppvarmingsperiode, rust eller grad på kanten av skiven, olje på beltet eller skjev reservereim. Kontakt en autorisert Lynx-forhandler.

Kontroller drivreimens bredde. Bytt drivreimen hvis bredden er mindre enn minstebredden anbefalt i TEKNISKE DATA.

Bremsenes tilstand

ADVARSEL

Bremsemekanismen på snøscooteren er en viktig sikkerhetsfaktor. Hold bremsene i god stand. Og fremfor alt, kjør aldri snøscooteren uten at bremsesystemet fungerer. Kontroller regelmessig bremseklossenes tilstand og slitasje.

Juster bremses

Hydraulisk brems: Det er ikke nødvendig å justere de hydrauliske bremsene. Kontakt en autorisert Lynx-forhandler hvis det oppstår problemer.

Tilstanden til fjæringen bak

Kontroller visuelt alle komponenter i fjæringen inkludert glidesko, fjærer, hjul osv.

MERK: Ved normal kjøring vil snø fungere som smøring og kjølevæske på glideskoene. Omfattende kjøring på is eller snø med sand vil føre til at varmen absorberes og føre til raskere slitasje av glideskobelegget.

Tilstanden til stoppreim for fjæring

Kontroller om det er slitasje eller skader på stoppreimen og om bolter og muttere er trukket til. Hvis de er løse, kontrollerer du om hullene er deformert. Skift ut hvis det er nødvendig. Trekk til mutteren med 7 Nm.

Beltets tilstand

Løft bakenden av snøscooteren og støtt den i et bredt mekanisk snøscooterstativ. Rotere beltet med hendene, og kontrollerer tilstanden. Hvis det er slitt eller skadet eller hvis fibrene vises, eller hvis du oppdager manglende eller defekte innlegg eller førere, kontakter du en autorisert Lynx-forhandler.

ADVARSEL

Ikke kjør med eller roter et belte som er revet i stykker, skadet eller meget slitt.

Beltets stramming og justering

Kjør snøscooteren i snø i 15 til 20 minutter før du justerer strammingen på beltet.

Løft bakenden av snøscooteren og støtt den i et bredt mekanisk snøscooterstativ.

La fjæringen utvide seg normalt, og kontroller åpningen halvveis mellom mellomhjulene foran og bak. Mål mellom bunnen av glideskoen og innsiden av beltet. Avstanden skal være som angitt i TEKNISKE DATA i denne håndboken.

ADVARSEL

Beltestrammingen må være som beskrevet i tekniske data. For løst strammet belte kan føre til uhell.

VIKTIG: For stramt belte fører til tapt effekt og høy belastning på fjæringen.

Slik justerer du strammingen på beltet:

Ta av dekslet på mellomhjulet. Løsne festeskruene på bakre mellomhjul. Drei justeringsskruene hvis nødvendig. Kontakt en autorisert Lynx-forhandler hvis det ikke er mulig å justere strammingen riktig.

ADVARSEL

Ikke prøv å kontrollere strammingen mens motoren går. Drei tenningsbryteren til OFF (av). Ikke berør beltet når det roterer. Det kan føre til personskade.

Justering

⚠ ADVARSEL

Før du kontrollerer beltets justering må du kontrollere at beltet er fri for partikler som kan kastes ut når beltet roterer. Hold hender, verktøy og klær unna beltet.

Start motoren, og akselerer litt slik at beltet så vidt beveger seg. Dette må skje i løpet av kort tid (15 til 20 sekunder). Kontroller at beltet er godt sentrert.

Kontroller at beltet er godt sentrert med samme avstand på begge sider mellom kantene av belteførerne og glideskoene.

Stopp motoren før du justerer. Løsne holdeskruene på bakre mellomhjul. Trekk til justeringsskruen på den siden der glideskoen har størst avstand til sporførerne.

Trekk til låsemutterne og festeskruene.

⚠ ADVARSEL

Stram alle mutre godt til. Hvis låsemutterne eller justeringsskruene ikke trekkes skikkelig til, kan beltet løsne og skades.

Start motoren, og roter beltet sakte for å kontrollere justeringen på nytt.

Plasser snøscooteren på bakken igjen.

MERK: En beltestrammingstester (P/N 414 348 200) kan brukes til å måle nedbøyningen og kraften som brukes.

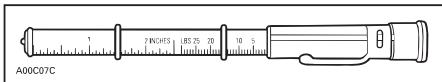

BELTESTRAMMINGSTESTER

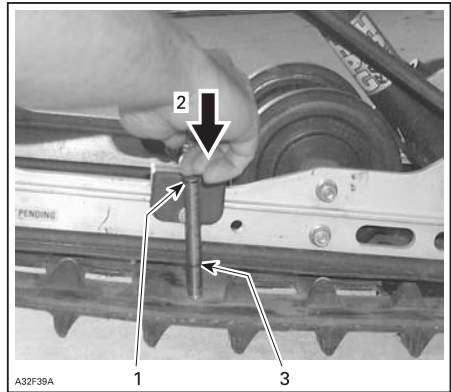

1. O-ring øverst på verktøyet plassert på 7,3 kg
2. Trykk på øverste del av verktøyet til det kommer i kontakt med O-ringene.
3. Målt nedbøyning av beltet (se tekniske data tabellen)

Styrings- og fjæringsmekanisme foran

Kontroller visuelt om komponenter er trukket til på styrings- og fjæringsmekanismen foran (styrearmer, kontrollarmer og koblinger, parallellstag, kuleledd, skikoblingsbolter osv.).

Kontakt om nødvendig en autorisert Lynx-forhandler.

Slitasje og tilstand til ski og skinner

Kontroller tilstanden til skiene, skinnene og karbidskinnene. Kontakt en autorisert Lynx-forhandler hvis det er slitasje.

⚠ ADVARSEL

Stor slitasje på ski og/eller skinner påvirker kontrollen over snøscooteren.

Eksossystem

Eksossystemet er laget for å redusere støy og forbedre motorens totale ytelse. Hvis en komponent i eksossystemet fjernes, endres eller skades, kan omfattende motorskade være resultatet.

Rengjøre luftfilter

Når du kjører i pulversnø, må du stoppe regelmessig og deretter riste av snøen fra filteret. Kontroller at lydtemperen er ren og tørr, og sett filteret skikkelig på plass.

Hvis snøscooteren blir stående udekket når det snør, eller når du kjører i dyp pulversnø, kan luftfilteret blokkeres og virke som choke på motoren. Åpne panseret, ta ut luftfiltrene fra luftinntaksdemperen, rist av snøen fra filterene, og sett dem skikkelig på plass igjen.

TILLEGGSFILTER MONTERT PÅ LYDDEMPER

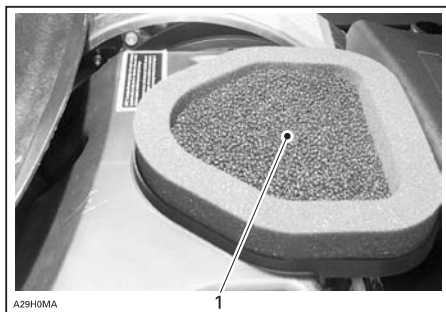

1. Sekundært luftfilter

FJERNING AV FILTERET FRA GRILLEN

Kontroller at lydtemperen er ren og tørr, og sett filteret skikkelig på plass.

VÆR OPPMERKSOM: Snøscooteren er kalibrert med filteret montert. Å bruke snøscooteren uten det kan skade motoren.

Bytte lyspærer

Kontroller alltid at lyspærene fungerer etter at de er byttet.

VÆR OPPMERKSOM: Berør aldri glasset på en halogenpære med fingrene. Det reduserer levetiden. Hvis du har berørt glasset, rengjør du det med isopropylalkohol, som ikke etterlater noen hinne på pæren.

Hvis frontlyspæren er utbrent: Fjern vindskjermen, koble fra kontakten på pæren, og fjern beskyttelseshetten og låseklipsene. Sett i en ny frontlyspære.

Instrumenter

Pæreholderen er alltid bak instrumentet under en gummimansjett. Trekk av gummimansjetten, og ta lyspæren ut av holderen.

Justering av frontlysene

Drei justeringsknappen for justering av frontlysenes høyde.

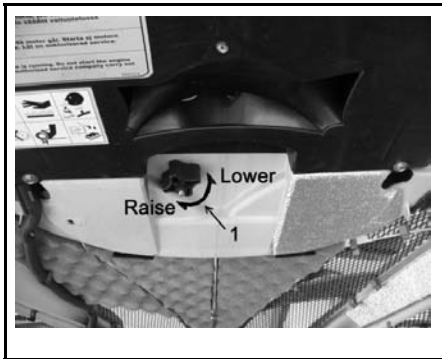

1. Justeringsknapp

Hvis en hovedlyspære er utbrent, tar du av vindskjermen og kobler fra kontakten på den utbrente pæren. Ta av gummimansjetten.



1. Pærekontakt
2. Gummimansjett

Drei låseringen på pæren mot klokken for å fjerne den. Ta ut lyspæren, og sett inn en ny. Monter delene riktig på plass igjen.

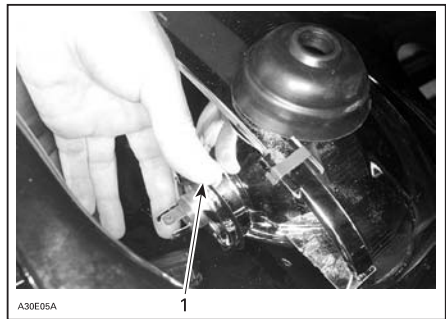

1. Låsering

Koble fra kontakten på den utbrente pæren. Ta av gummimansjetten.

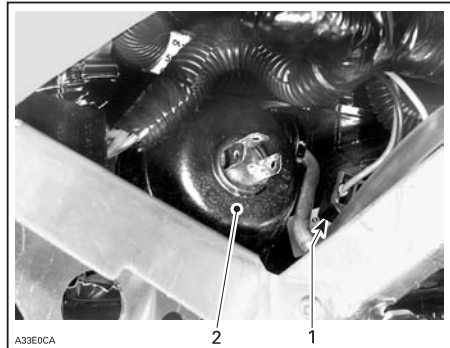

1. Pærekontakt
2. Gummimansjett

Drei låseringen på pæren mot klokken for å fjerne den. Ta ut lyspæren, og sett inn en ny. Monter delene riktig på plass igjen.

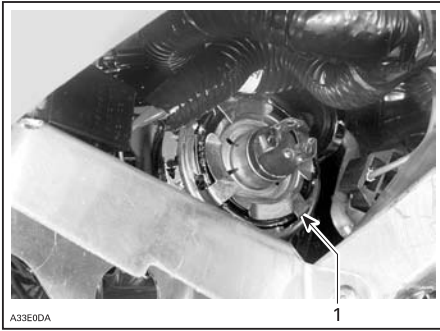

1. Låsering

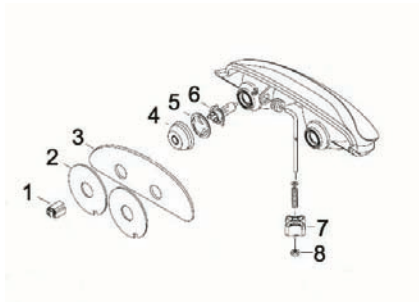

1. Pærekontakt
2. Plastplate
3. Filter
4. Deksel
5. Pæreholder
6. Lyspære
7. Justeringsknott
8. Elastisk stoppmutter M6

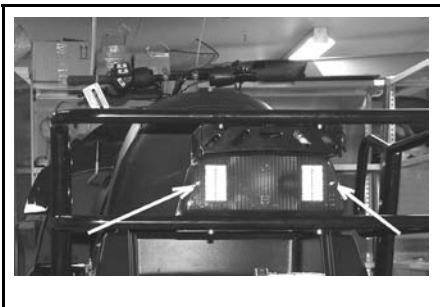

Hvis lyspæren i baklyset er utbrent, avdekker du lyspæren ved å fjerne det røde lyktglasset. Skru ut de to skruene for å løsne glasset.

MOTORSYSTEM

Motoroljenivå

VÆR OPPMERKSOM: Kontroller nivået ofte, og etterfyll ved behov. Fyll ikke på for mye. Hvis motoren brukes med feil oljenivå, kan den få alvorlige skader. Tørk av eventuelt oljesøl.

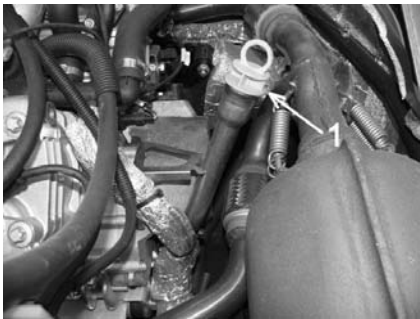

HØYRE SIDE AV MOTORROMMET
1. Peilestav

Pass på at kjøretøyet står på et jevnt underlag og at motoren er kald og ikke i kjører, og kontroller oljenivået på følgende måte:

1. Ta ut oljepeilestaven og tørk den ren.
2. Sett tilbake oljepeilestaven.
3. Ta ut peilestaven, og kontroller oljenivået. Det skal være nær eller på det øverste merket.

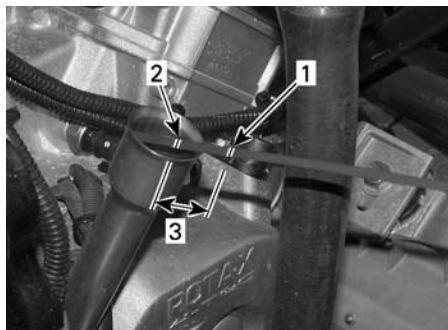

1. Fullt
2. Fyll på
3. Bruksområde

Ved påfylling av olje må du ta ut peilestaven. Plasser en trakt i røret for peilestaven for å unngå spill.

Fyll på en liten mengde olje, og kontroller oljenivået på nytt.

Gjenta fremgangsmåten over til oljenivået når det øvre merket på peilestaven. Fyll ikke på for mye.

Sett peilestaven skikkelig på plass.

Skifte motorolje/oljefilter

Snøscooteren må stå på et jevnt underlag.

1. La motoren gå til den når normal driftstemperatur.
2. Stopp motoren.
3. Ta ut oljepeilestaven.



VÆR OPPMERKSOM: -Bruk en egnet pumpe til å skifte olje gjennom røret til peilestaven.



ADVARSEL

Ikke berør oljen med hendene!

VÆR OPPMERKSOM: Avhend brukt olje og oljefilter i henhold til lokale bestemmelser.

4. Ta ut oljefilteret ved å åpne filterdekslet (1), og ta ut filterinnsatsen.



5. Sett på plass den nye oljefilterinnsatsen.
6. Fest oljefilterdekslet.
7. Fest dreneringspluggen.
8. Fyll på anbefalt olje gjennom peilestavrøret. (Hvor mye olje som skal til, finner du under **TEKNISKE SPESIFIKASJONER** for for den aktuelle modellen).
9. Kontrollerer oljenivået med peilestaven. Fyll på olje til øvre oljenivåmerke hvis det er nødvendig.
10. Sett tilbake oljepeilestaven forsiktig tilbake.
11. Kjør motoren i 30 sekunder, og slå deretter av motoren. La motoren være avslått i 30 sekunder, og kontroller oljenivået. Fyll på olje til øvre oljenivåmerke hvis det er nødvendig.
12. Kjør motoren en stund, og kontroller at det ikke er oljelekkasje.

OPPBEVARING OG KLARGJØRING FØR SESONGSTART

ADVARSEL

Få en autorisert LYNX-forhandler til å kontrollere drivstoffsystemets og oljesystemets generelle tilstand slik det er angitt i SKJEMA OVER PERIODISK VEDLIKEHOLD.

Klargjøring før sesongstart

Kontakt en autorisert LYNX-forhandler.

VÆR OPPMERKSOM: Rens forgasser(e) før du starter motoren på modeller som har forgasser.

Lagring

Om sommeren eller når snøscooteren ikke skal brukes i løpet av en måneds tid eller mer, må den lagres på riktig måte.

Motorkjølesystemet

Frostvæsken må byttes før lagringsperioden for å hindre at effekten reduseres. Utskifting av frostvæske og kontroll av egenvekten må utføres av en autorisert LYNX-forhandler.

VÆR OPPMERKSOM: Feil blandingsforhold i væsken kan føre til at væsken i kjølesystemet fryser hvis kjøretøyet lagres i et område der temperaturen kommer under frysepunktet. Det kan føre til omfattende skader på motoren. Hvis frostvæsken ikke skiftes før lagring, kan eventuell reduksjon av effekten føre til dårligere kjøling når motoren skal brukes.

VÆR OPPMERKSOM: Ikke kjør motoren under lagringsperioden.

FEILSØKING

Overvåke kodede lydsignaler

KODET SIGNAL	MULIG ÅRSAK	TILTAK
2 korte lydsignaler (når motoren starter). DESS/RER-kontrollampen blinker også.	Bekrefter at hetten på nødstoppsnoren er montert.	Normal tilstand.
1 kort lydsignal hvert 1,5 sekund (når motoren er startet). DESS/RER-kontrollampen blinker også. Motoren oppnår ikke innkoblingshastighet. Snøscooteren kan ikke kjøres.	Dårlig tilkobling i DESS-system. Defekt hette på nødstoppsnor. Smuss eller snø i nødstoppsnorens hette. Defekt DESS-kontakt.	Sett hatten på nødstoppsnoren riktig på plass på kontakten. Bruk en annen programmert nødstoppsnorhette. Rengjør nødstoppsnorens hette. Kontakt en autorisert Lynx-forhandler.
1 langt lydsignal per sekund.	Revers er valgt	Snøscooteren kan kjøres i revers
3 korte lydsignaler per sekund DESS/RER-kontrollampen blinker også. Motoren oppnår ikke innkoblingshastighet for drivreimskiven. Snøscooteren kan ikke kjøres.	Feil nødstoppsnorhette er montert.	Sett på riktig nødstoppsnorhette.
3 korte lydsignaler per sekund Kontrollampen for overopphetet motor blinker også.	Motoren overopphetes	Stopp motoren umiddelbart, og la den avkjøles. Hvis problemet vedvarer, kontakter du en autorisert Lynx-forhandler.
3 korte lydsignaler per sekund Oljekontrollampen lyser også.	Lavt oljetrykk på 4-tec-modeller.	Stopp motoren umiddelbart, og la den avkjøles. Hvis problemet vedvarer, kontakter du en autorisert Lynx-forhandler.
3 korte lydsignaler per sekund Kontrollampen for batteriet lyser også.	Lav batterispenning	Kontroller batteriet og ladesystemet. Kontakt en autorisert Lynx-forhandler.
4 korte lydsignaler hvert 2. minutt. Motorkontrollampen blinker også hvert 3. sekund.	For høy batterispenning. DESS-systemet oppdaget en kortsluttet nøkkel montert på DESS-kontakten.	Bruk en annen programmert nødstoppsnorhette.

KODET SIGNAL	MULIG ÅRSAK	TILTAK
4 korte lydsignaler hvert 2. minutt. Motorkontrollampen lyser også.	Feil i motorstyringssystemet. (EMS)	Kontakt en autorisert Lynx-forhandler.
4 korte lydsignaler hvert 2. minutt. Motorkontrollampen blinker hvert sekund.	Feil i motorstyringssystemet. (EMS)	Kontakt en autorisert Lynx-forhandler.

Feilsøking

MOTOREN DREIES RUNDT, MEN STARTER IKKE

- 1. Tenningsbryteren, motorstoppbryteren eller nødstoppsnoren er i OFF-posisjon (av).**
 - Still bryterne på ON (på).
- 2. Defekt sikring på V-800 modeller**
 - Kontroller sikring F4 på V-800 modeller
- 3. Blandingen er ikke fet nok til å starte med kald motor.**
 - Kontroller drivstoffnivået og startprosedyren, spesielt bruk av choken eller primeren.
- 4. Rå motor (tennplugg som tas ut, er våt).**
 - Bruk ikke choke. Fjern våt tennplugg, vri tenningsbryteren til OFF (av), og dreii rundt motoren flere ganger. Monter en ren og tørr tennplugg. Start motoren ved å følge vanlig startprosedyre. Hvis motoren fortsatt er rå, kan du rådføre deg med en autorisert Lynx-forhandler. Hvis
- 5. Ikke noe drivstoff til motoren (tennplugg som tas ut, er tørr).**
 - Kontroller nivået i drivstofftanken, slå på eventuell drivstoffventil, kontroller drivstoffiltret, bytt ut hvis det er tett, kontroller tilstanden og kontaktene til drivstoffet og impulsrørene. Det har oppstått en feil på drivstoffpumpen eller forgasseren. Kontakt en autorisert Lynx-forhandler.
- 6. Tennplugg/tenning (ingen gnist).**
 - Ta ut tennpluggen(e), og koble på tennpluggghetten igjen. Kontroller at motorstoppbryteren er i posisjon ON (på), og at nødstoppsnorens hette er festet over kontakten. Start motoren med tennpluggen(e) i kontakt med motoren, men hold den unna tennplugghullet. Hvis problemet vedvarer, kontakter du en autorisert Lynx-forhandler.
- 7. Motorkompresjon.**
 - Etter hvert som motoren trekkes rundt med starthåndtaket, skal du kjenne regelmessige "sykluser" med motstand hver gang stempelet passerer øvre dødpunkt (hvert stempel på flersylindrede motorer). Hvis du ikke kjenner en pulserende motstand, kan det tyde på et betydelig kompresjonstap. Kontakt en autorisert Lynx-forhandler.

MOTOREN MANGLER AKSELERASJON ELLER KRAFT

- 1. D.E.S.S.-nøkkel ikke gjenkjent. D.E.S.S.-kontrollampen blinker hvert 1,5 sekund. Motorturtallet kan ikke overstige 3000 O/min.**
 - Sett nødstoppsnoren hette riktig på plass.
- 2. D.E.S.S. har lest en annen kode enn den som er programmert. D.E.S.S.-kontrollampen blinker raskt (3 ganger per sekund). Motorturtallet kan ikke overstige 3000 O/min.**
 - Sett i en nødstoppsnor som er programmert for denne snøscooteren.
- 3. Smuss eller skade på tennplugg.**
 - Se under "Motoren dreies rundt, men starter ikke".
- 4. For lite drivstoff til motoren.**
 - Se under "Motoren dreies rundt, men starter ikke".
- 5. Forgasserjusteringer.**
 - Kontakt en autorisert Lynx-forhandler.
- 6. Drivreimen er slitt for tynn.**
 - Hvis drivreimen har mistet mer enn 3 mm av den opprinnelige bredden, vil dette påvirke snøscooterens ytelse.
- 7. Drivreimskiven og drevet reimskive trenger vedlikehold.**
 - Kontakt en autorisert Lynx-forhandler.
- 8. Motoren overopphetes.**
 - Motorer med væskekjøling: Kontroller nivået på kjølevæsken, trykktanklokket og termostaten og om det er luftlommer i kjølesystemet. På luftavkjølte motorer: Kontroller viftereima og strammainga på denne, og rengjør kjølefinnene på motoren. Hvis overopphetingen vedvarer, kontakter du en autorisert Lynx-forhandler.
 - V-800: Observer viftens funksjon. Kontroller sikring F10

TILBAKETENNING I MOTOR

- 1. D.E.S.S.-nøkkel ikke gjenkjent. D.E.S.S.-kontrollampen blinker hvert 1,5 sekund. Motorturtallet kan ikke overstige 3000 O/min.**
 - Sett nødstoppsnoren hette riktig på plass.
- 2. D.E.S.S. har lest en annen kode enn den som er programmert. D.E.S.S.-kontrollampen blinker raskt (3 ganger per sekund). Motorturtallet kan ikke overstige 3000 O/min.**
 - Sett i en nødstoppsnor som er programmert for denne snøscooteren.
- 3. Feil på tennplugg.**
 - Se under "Motoren dreies rundt, men starter ikke".
- 4. Motoren blir for varm.**
 - Se under "Motoren mangler akselerasjon eller kraft".
- 5. Tenningsinnstillingen er feil, eller det er feil i tenningsystemet.**
 - Kontakt en autorisert Lynx-forhandler.

MOTOREN FEILTENNER

- 1. D.E.S.S.-nøkkel ikke gjenkjent. D.E.S.S.-kontrollampen blinker hvert 1,5 sekund. Motorturtallet kan ikke overstige 3000 O/min.**
 - Sett nødstoppsnorens hette riktig på plass.
- 2. D.E.S.S. har lest en annen kode enn den som er programmert. D.E.S.S.-kontrollampen blinker raskt (3 ganger per sekund). Motorturtallet kan ikke overstige 3000 O/min.**
 - Sett i en nødstoppsnor som er programmert for denne snøscooteren.
- 3. Skitten/skadet/utslitt tennplugg.**
 - Rengjør/kontroller åpningen på tennpluggen og identifikasjonsnummeret. Skift ut hvis det er nødvendig.
- 4. For mye olje blir levert til motoren.**
 - Feil justering av oljepumpen. Kontakt en autorisert Lynx-forhandler. For fet drivstoff/olje-blanding (bare i innkjøringsperioden). Tapp av drivstofftanken, og fyll på med riktig blandeforhold.
- 5. Vann i drivstoffet.**
 - Tapp av drivstoffsystemet, og fyll på med nytt drivstoff. Skift drivstoffilter ved behov.

SNØSCOOTEREN OPPNÅR IKKE FULL HASTIGHET

- 1. D.E.S.S.-nøkkel ikke gjenkjent. D.E.S.S.-kontrollampen blinker hvert 1,5 sekund. Motorturtallet kan ikke overstige 3000 O/min.**
 - Sett nødstoppsnorens hette riktig på plass.
- 2. D.E.S.S. har lest en annen kode enn den som er programmert. D.E.S.S.-kontrollampen blinker raskt (3 ganger per sekund). Motorturtallet kan ikke overstige 3000 O/min.**
 - Sett i en nødstoppsnor som er programmert for denne snøscooteren.
- 3. Drivreim.**
 - Se under "Motoren mangler akselerasjon eller kraft".
- 4. Feil justering av beltet.**
 - Se VEDLIKEHOLD, og/eller kontakt en autorisert Lynx-forhandler for riktig justering.
- 5. Reimskivene er forskjøvet.**
 - Kontakt en autorisert Lynx-forhandler.
- 6. Motor.**
 - Se under "Motoren mangler akselerasjon eller kraft".

MOTORSTYRINGENS KONTROLLAMPE BLINKER

- 1. Feilkode i motorstyringen (EMS).**
 - Besøk en autorisert Lynx forhandler.

MOTORSTYRINGENS KONTROLLAMPE BLINKER OG ALARMEN HØRES 2 SEKUNDER HVERT 15 MINUTT.

- 1. For lav eller høy batterispenning.**
 - Kontroller batteri og laddesystem.

SPESIFIKASJONER

MODELL		YETI
		PRO V-800
MOTORSYSTEM		
Motortype		Rotax 4-tec V-800
Antall sylindere		2
Slagvolum	cm ³ (tommer ³)	800 (48,8)
Sylinderdiameter	mm (tommer)	91 (3,58)
Slaglengde	mm (tommer)	61,5 (2,42)
Maksimalt turtall	± 100 o/min	7.250
Type drivstoffsystem		VDO EMS, 1 injektor per sylinder
Eksossystem		Eksosrør/eksospotte
DRIVSYSTEM		
Type drivreimskive		TRA IV
Type dreven reimskive		NDT 6K VSA
Delenummer drivreim		605 348 425
ELEKTRISK SYSTEM		
Effekt magnettenningsgenerator		462 W
Tennplugg	Merke	NGK
	Antall	2
	Type	DCPR8E
	Elektrode-avstand	0,7 til 0,8 mm (0,027 til 0,031 tommer)
Lyspære frontlys		60/55 Ws (H-4)
Lyspære baklys		5/21
Sikring		Se avsnittet om <i>SIKRINGER</i>

MODELL		YETI	
		PRO V-800	
FJÆRING			
Foran	Type	LTS (900 mm)	
	Fjærings- lengde	150 mm (5,9 tommer)	
Bak	Type	Easy Ride XWLS	
	Fjærings- lengde	210 mm (8,3 tommer)	
BELTE			
Belte (B x L/H) mm (tommer)		600 x 3.968 / 32 (23,6 x 156 / 1,26)	
Stramming		mm (tommer)	40 - 50 (1 9/16 - 1 31/32) ⁽¹⁾
Justering		⁽²⁾	
MÅL			
Tørrmasse		350 kg (771,6 lb)	
Total lengde		3.070 mm (120,7 tommer)	
Total bredde		1155 mm (45,5 tommer)	
Total høyde		1370 mm (53.9 tommer)	
VÆSKER OG SMØREFETT			
Motorolje		XP-S™ 0W40 4-takts syntetisk olje	
Kjølevæske		Ferdigblandet frostvæske eller etylenglykol/vann-blanding (50 % frostvæske, 50 % destillert vann)	
Drivstoff	Type	Vanlig blyfri bensin	
	Oktantall	95 RON / E10	
Girboks		XP-S™ syntetisk kjedekasseolje	
Bremseser		SRF (DOT 4) eller GTLMA (DOT 4)	

KAPASITET		
Motorolje	Motor	Oljeskift med filter: 2 l (67,6 US oz)
	Beholder	I.T.
Kjølesystem	l (US oz)	4 (135)
Drivstofftank	l (US gallon)	42 (11)
Girboksolje	ml (US oz)	500 (16,9)
Bremsevæske	ml (US oz)	500 (17)
<p>(1) til (3): Se på slutten av spesifikasjonene. På grunn av vårt pågående program for produktkvalitet og produktutvikling forbeholder BRP seg retten til å når som helst forandre design og spesifikasjoner og/eller gjøre tillegg til eller forbedringer av produktene, uten å dermed påta seg noen forpliktelse til å montere disse i tidligere produserte produkter.</p>		

- (1) Målt avstand mellom glidesko og bunn av innvendig belte når det utøves et trykk på 7,3 kg (16 lb) nedover på beltet.
- (2) Lik avstand mellom kantene på belteførerne og glideskoene.

FORSIKTIG: (3) Ikke forsøk å justere åpningen på DCPR8E-, BR9ECS- eller BR8ECS-tennpluggen.

Vibrasjoner i setet (EN 1032, ISO 5008), er mindre enn $0,5 \text{ m/s}^2$.

Vibrasjoner i styrehandtakene (EN 1032, ISO 5008), er mindre enn $2,5 \text{ m/s}^2$.

VEDLIKEHOLDS- INFORMASJON

SKJEMA OVER PERIODISK VEDLIKEHOLD

ADVARSEL

Det anbefales å få hjelp fra en autorisert LYNX-forhandler for regelmessig kontroll av andre komponenter eller systemer som ikke dekkes i denne håndboken. Hvis ikke annet er angitt skal motoren være kald og ikke gå. Fjern nødstoppsnoren før du utfører vedlikehold eller justeringen, hvis ikke noe annet er spesifisert. Snøscooteren må være parkert på et sikkert sted borte fra sporet.

ADVARSEL

Ta hensyn til merknader merket ADVARSEL og FORSIKTIG angitt i håndboken for punktet som blir kontrollert. Når tilstanden til en komponent ikke er tilfredsstillende, må du skifte dem med originale BRP-deler eller tilsvarende godkjente deler.

Det kan hende enkelte punkter ikke gjelder for din modell.

VEDLIKEHOLDSKJEMA 4-TAKT (V-800)

J: JUSTER R: RENGJØR K: KONTROLLER S: SMØRES B: BYTTES F: FØLG ANVISNING	10 TIMER ELLER 500 KM FØRSTEGANGSERVICE (1)							
	HVER UKE ELLER 250 KM (2)							
	HVER MÅNED ELLER 1000 KM (3)							
	EN GANG I ÅRET ELLER 3000 KM (1)							
	HVERT ANDRE ÅR ELLER 6000 KM (1) (4)							
	LAGRING (1)							
FØR SESONG (1)								
DEL/SERVICEPUNKT								
MOTOR								
Olje og oljefilter	B				B	B		<i>SMØRESYSTEM</i>
Motorfester	K			K		K		<i>DEMONTERING OG MONTERING AV MOTOR</i>
Eksossystem	K			K		K		<i>EKSOSSYSTEM</i>
Kjølesystem	K			K			K	<i>KJØLESYSTEM</i>
Kjølevæske	K				B			
Tetteringenes tilstand (5)	K						K	<i>MOTOR</i>
Ventiljustering (V-810)	KF			KF				<i>SYLINDER OG TOPP</i>
Smøring av motor						F		<i>LAGRINGSPROSEDYRE</i>
BENSINSYSTEM								
Tilsett stabilisatorvæske i bensin						F		<i>LAGRINGSPROSEDYRE</i>
Bensinfilter					B			<i>BENSINTANK OG BENSINPUMPE</i>
Bensinslanger og koblinger	K			K			K	<i>MOTORSTYRING</i>
Gasspjeldhus (5)							R	
Gassvaier	K			K			K	
Luftfilter				R			R	<i>LUFTINNTAKSYSTEM</i>
Luftinntakets filter							KR	

J: JUSTER R: RENGJØR K: KONTROLLER S: SMØRES B: BYTTES F: FØLG ANVISNING	10 TIMER ELLER 500 KM FØRSTEGANGSERVICE (1)						
	HVER UKE ELLER 250 KM (2)						
	HVER MÅNED ELLER 1000 KM (3)						
	EN GANG I ÅRET ELLER 3000 KM (1)						
	HVERT ANDRE ÅR ELLER 6000 KM (1) (4)						
	LAGRING (1)						
FØR SESONG (1)							
DEL/SERVICEPUNKT							
ELEKTRISK SYSTEM							
Motorstyringens feilkoder ⁽⁵⁾	K					K	<i>DIAGNOSTIKK PROSEDYRE</i>
Tennplugger ⁽⁷⁾	K				B		<i>TENNPLUGGER</i>
Batteri ⁽⁸⁾	K		K			K	<i>BATTERI</i>
Justering av frontlys				K			<i>LYS, INSTRUMENTER OG ELEKTRISK UTSTYR</i>
Ledningsnett og kabler	K		K			K	<i>ELEKTRISK SYSTEM</i>
Lysystemets funksjoner (fjern/nær lys, baklys og bremselys)	K	K				K	<i>ELEKTRISK SYSTEM</i>
DRIVSYSTEM							
Variatorreimens tilstand	K	K					<i>VARIATORREIM</i>
Justering av variatorreimens høyde	HVER GANG REIMA BYTTES						
Primær og sekundær variator	K		K	R		K	<i>VARIATORSYSTEM</i>
Primærvariatorens bolt, tiltrekingsmoment	K			K			<i>PRIMÆRVARIATOR</i>
Sekundærvariatorens forspenn ⁽¹¹⁾	K			K			<i>SEKUNDÆRVARIATOR</i>
BREMSESYSTEM							
Bremsevæske	K	K			B		<i>BREMSESYSTEM</i>
Bremseslange, klosser og skive	K	K					<i>BREMSESYSTEM</i>

J: JUSTER R: RENGJØR K: KONTROLLER S: SMØRES B: BYTTES F: FØLG ANVISNING	10 TIMER ELLER 500 KM FØRSTEGANGSERVICE (1)							
	HVER UKE ELLER 250 KM (2)							
	HVER MÅNED ELLER 1000 KM (3)							
	EN GANG I ÅRET ELLER 3000 KM (1)							
	HVERT ANDRE ÅR ELLER 6000 KM (1) (4)							
	LAGRING (1)							
FØR SESONG (1)								
DEL/SERVICEPUNKT								
Transmisjon								
Olje kjedehus / girkasse (9)	K ⁽⁹⁾		K ⁽⁹⁾	(9)		B	K	<i>DRIVSYSTEM</i>
Drivakselens ytre lager (aksel uten bremseskive) (6)	S		S			S		
Drivakselens ytre lager (aksel med bremseskive)						K		
FJÆRINGSYSTEM								
Justering av fjæringsystem	J	VED BEHOV						<i>FJÆRINGSYSTEM OG SKI</i>
Boggi ⁽¹⁰⁾	K	K	KS			KS		
Boggiens stopp reim(er)				K		K		
Beltets tilstand	K		K			K		
Beltets stramming og linjering	J	VED BEHOV						
STYRESYSTEM/FORSTILLING								
Styringsmekanisme og forstilling (6)	JKS		JK	S		JKS		<i>STYRESYSTEM</i>
Ski og styrestål	K	K				K		
KJØRETØY								
Motorrom	R		R			R		<i>LAGRINGSPROSEDYRE</i>
Vask og beskyttelse av kjøretøyet	R		R			R		

- (1) UTFØRES AV EN AUTORISERT LYNX FORHANDLER.
- (2) UTFØRES AV EIER.
- (3) UTFØRES AV EIER, ELLER HVIS ØNSKET AV EN AUTORISERT LYNX FORHANDLER.
- (4) I TILLEGG TIL ALLE PUNKTER VED 3000 KM SERVICE.
- (5) UTSLIPP RELATERT.
- (6) SMØR ALLTID NÅR KJØRETØYET ER BRUKT UNDER VÅTE FORHOLD (VÅT SNØ, REGN, PUDDER SNØ).
- (7) FØR NYE PLUGGER MONTERES VED SESONGKLARGJØRING, ANBEFALES DET Å STARTE MOTOREN MED DE GAMLE PLUGGENE OG BRENNE UT DEN GJENVÆRENDE LAGRINGSOLJEN. DETTE MÅ KUN UTFØRES I ETT GODT VENTILERT OMRÅDE.
- (8) UNDER SOMMERLAGRING MÅ BATTERIET LADDES MINST EN GANG I MÅNEDEN.
- (9) KUN MODELLER MED GIRKASSE: OLJESKIFT: BYTT OLJE ETTER 10 TIMER / 500 KM OG VED HVER 3000 KM ELLER EN GANG I ÅRET. OLJENIVÅET MÅ KONTROLLERES VED HVER 1000 KM.
- (10) HVIS SNØSCOOTEREN ER UTSTYRT MED OVERHALBARE STØTDEMPERE MÅ OLJE/GASS SKIFTES VED 1500 KM OG OGSÅ TIDLIGERE VED HARD BRUK. ETTER DETTE SKAL OLJE/GASS SKIFTES VED HVER 3000 KM ELLER EN GANG I ÅRET, AVHENGIG AV HVA SOM KOMMER FØRST.
- (11) KUN MODELLER MED GIRKASSE.

GARANTI

BOMBARDIER RECREATIONAL PRODUCTS

BEGRENSEDE GARANTI: 2012 LYNX®

SNØSCOOTERE

1) DEN BEGRENSEDE GARANTIENS OMFATTER

BOMBARDIER RECREATIONAL PRODUCTS INC. (heretter kalt "BRP"), garanterer sine Lynx snøscootere, årsmodell 2012 (heretter kalt "produkt") for material- eller produksjonsfeil i tidsrommet som er nevnt nedenfor under punkt 2.

Alt originalt Lynx - Ekstrauststyr som er montert på en ny og ubrukt 2012 Lynx av en autorisert Lynx- Forhandler, omfattes av samme garanti som Lynx snøscooter.

Om produktet brukes til/ eller har vært brukt i racing eller hvilket som helst konkurranseformål, ved hvilken som helst tidspunkt, også av en tidligere eier, bortfaller denne garanti.

2) GARANTIPERIODE OG OMRÅDE

Denne garanti trer i kraft DAGEN PRODUKTET OVERLEVERES TIL DEN FØRSTE KUNDEN eller FØRSTE BRUKSDAG (avhengig av hvilken som inntreffer først) og er gyldig som følger:

1) 24 (Tjuefire) påfølgende måneder i privat bruk

2) 24 (Tjuefire) påfølgende måneder eller 10000 km i kommersiell/ Yrkesbruk. Beroende av hva som inntreffer først. Dette gjelder kun produkter solgt i Norge, Sverige eller Finland

Om produktet brukes både i privat og kommersielt/Yrkesbruk, gjelder punkt 2.2.

Samme garantiregler gjelder i Sverige, Norge samt Finland.

Reparasjon, bytting av deler eller service som er utført i garantiperioden medfører ikke at garantiens virketid utvides ut over den opprinnelige garantitiden.

3) VILKÅR FOR GARANTIEN

Denne garanti gjelder kun for ett 2012 produkt som den første eieren har kjøpt ny og ubrukt fra en autorisert BRP-forhandler. Nevnte forhandler skal være autorisert i det landet der salget skjer. Det er en forutsetning for garantien at BRP spesifiserte leveranseservice er utført og dokumentert ved autorisert BRP forhandler. Garantien gjelder kun for produkt som er korrekt garantiregistrert av en autorisert BRP- forhandler. De nevnte begrensinger er nødvendige for at BRP skal kunne sørge for produktets og forbrukerens sikkerhet. Service og vedlikehold i henhold til instruksjonsbokens anvisninger skal gjøres i tide for at garantien skal være gyldig. BRP forbeholder seg retten til å gjøre sporadiske kontroller av at det er gjennomført korrekt service i garantiperioden innen eventuelle reklamasjoner godkjennes.

Garantien gjelder kun når produktet er solgt i det land hvor kunden er registrert i folkeregistret. Garantien gjelder ikke verken privat eller kommersiell bruk dersom ikke ovenstående punkter oppfylles.

4) KUNDENS ANVAR

Kunden skal melde fra om feil til autorisert Lynx- forhandler innen to (2) måneder fra feilen har oppstått, og gi forhandleren rimelig mulighet til å rette opp feilen. Kunden skal også vise Lynx- forhandleren bevis for at han/hun har kjøpt produktet og at garantien på produktet er gyldig. Alle deler som er skiftet i garantiperioden og som omfattes av garantien, er BRP's eiendom.

5) BRP's ANSVAR

BRP reparerer eller bytter defekte deler i henhold til sin egen vurdering, dersom produktet har vært i normal bruk og service er korrekt gjennomført, med originale Lynx- reservedeler hos en hvilken som helst autorisert Lynx- forhandler, uten å ta betalt for delene og arbeidet.

BRP forbeholder seg retten til å forandre eller forbedre produktet uten at de samme endringene gjøres på produkter som er framstilt tidligere.

6) GARANTIEN DEKKER IKKE

- Normal slitasje;
- Arbeids, del og smøremiddelutgifter ved vedlikeholdservice, innstillinger og kontroller;
- Skader som skyldes feilaktig/dårlig vedlikehold og/eller oppbevaring. Korrekt vedlikehold og oppbevaring er beskrevet i produktets Instruksjonsbok;
- Skader som skyldes feilaktige reparasjoner, demontering av deler, service, vedlikehold, modifisering eller bruk av deler som ikke er produsert eller godkjent brukt av BRP, eller skader resultert fra reparasjoner utført av en person som ikke er ansatt hos en autorisert Lynx- forhandler;
- Skader som skyldes feilaktig bruk, unormal bruk, vannskjøtsel, bruk av produktet på andre overflater enn snø, eller anvendelse av produktet på en måte som er uforenelig med hva som beskrives og anbefales i produktets Instruksjonsbok;
- Skader som skyldes ulykke, nedsenking i vann, brann, tyveri, skadeverk eller naturkatastrofe;
- Skader som skyldes bruk av drivstoff eller smøremiddel som ikke passer til produktet. (se Instruksjonsboken);
- Skader som skyldes at det er kommet vann eller snø inn i motoren eller drivstoffsystemet;
- Tauings- og lagringskostnader, telefon-, leie-, drosje-, hindrings-, og forsikring-utgifter, lønninger, tidsbruk, inntektsbortfall, og tilfeldige eller indirekte tap.

7) BEGRENSINGER I GARANTIEN

DENNE GARANTIEN GIR DEG NØYE BEGRENSEDE RETTIGHETER. DU KAN OGSÅ HA ANDRE RETTIGHETER I HENHOLD TIL NASJONALE LOVER, SOM KAN VARIERE FRA LAND TIL LAND. NÅR DET PASSER I DET AKTUELLE LANDET, KAN DENNE GARANTIEN BRUKES I STEDET FOR ANDRE GARANTIER SOM SÅDAN ELLER INDIREKTE. INGEN ANNEN GARANTI SOM PASSER TIL ET TILSVARENDE MÅL BEGRENSER DENNE GARANTIEN. DENNE GARANTIEN SVARER IKKE FOR TILFELDIGE OG INDIREKTE SKADER, SOM F.EKS. TRANSPORTSKADER OG TAP AV BRUKSTID. ALLE LAND GODKJENNER IKKE OVENNEVNT BEGRENSINGER, OG DERFOR KAN DET VÆRE AT NOEN AV BEGRENSENINGENE IKKE GJELDER.

Verken den nasjonale importøren, den lokale Lynx- forhandleren, eller noen annen person kan gjøre endringer i denne garantien. Dersom dette skjer, kan det ikke settes noen slags krav overfor BRP.

BRP forbeholder seg retten til å endre denne garantien når som helst, men er klar over at endringene ikke berører produkter som er solgt da denne garantien er gyldig.

8) OVERFØRING AV GARANTIEN

Hvis produktet skifter eier i garantiperioden, kan den gjenstående delen av garantien overføres til den nye eieren hvis BRP får beskjed om transaksjonen på følgende måte:

Den tidligere eieren tar kontakt med en autorisert Lynx- forhandler og gir opplysninger om den nye eieren.

9) RÅD TIL FORBRUKER

- a) Ved eventuelle uklare eller omstridte tilfeller som gjelder BRP's begrensede garanti, anbefaler BRP at saken avklares på forhandlernivå. Vi anbefaler samtale med serviceansvarlig hos den autoriserte forhandler eller bedriftens eier.
- b) Dersom man ikke finner fram til en løsning, ta skriftlig kontakt med BRP for å avklare saken. Se adressen nedenfor.
- c) Om frågan fortfarande är olöst, kontakta BRP genom att skriva till oss på adressen nedan.

ADRESS:

BRP FINLAND OY
SERVICE/GARANTI AVDELING
BOX 8039
FIN-96101 ROVANIEMI
FINLAND
FAX: 00 358 16 3420 316

© 2011 Bombardier Recreational Products Inc. Alle rettigheter forbeholdes.

®Registrert varemerke for Bombardier Recreational Products Inc.

PERSONOPPLYSNINGER/FRASKRIVELSESKLAUSUL

Vi vil med dette informere deg om at opplysninger om deg vil bli brukt til sikkerhets- og garantiformål. Enkelte ganger bruker vi også opplysningene om våre kunder til å informere dem om våre produkter og tilbud. Hvis du ikke ønsker å motta informasjon om våre produkter, tjenester og tilbud, ber vi deg meddele oss dette ved å skrive til adressen nedenfor.

Det hender også at vi lar nøye utvalgte og pålitelige foretak bruke våre kundeopplysninger til å informere om kvalitetsprodukter og tjenester. Hvis du ikke vil at ditt navn og din adresse skal leveres videre, ber vi deg meddele oss dette ved å skrive til adressen nedenfor:

KUNDER I LAND I SKANDINAVIA OG EUROPA:

BRP FINLAND OY

Service Department

Isoaavantie 7

FIN-96320 Rovaniemi

Finland

Faks +358 16 3420 316

ADRESSEENDRING / NY EIER

Hvis adressen din er endret eller du er den nye eieren av kjøretøyet, ber vi deg varsle BRP ved å enten:

- sende et av kortene nedenfor til en av følgende postadresser:
- kontakte en autorisert LYNX-forhandler eller -distributør

Postadresser:

KUNDER I LAND I SKANDINAVIA OG EUROPA:

BRP FINLAND OY

Service Department

Isoaavantie 7

FIN-96320 Rovaniemi

Finland

Tel.: +358 16 3208 111

Faks: +358 16 3420 316

Ved endring av eierskap ber vi deg legge ved et bevis på at den forrige eieren godtar overføringen av eierskap.

Denne informasjon er dessuten meget viktig også etter at den begrensede garantien har utløpt, fordi BRP kan kontakte eieren av kjøretøyet hvis det blir nødvendig, for eksempel hvis tilbakekalling blir nødvendig av sikkerhetsmessige årsaker. Det er eierens ansvar å varsle BRP.

STJÅLNE ENHETER: Hvis snøscooteren din blir stjålet, bør du varsle BRP eller en autorisert LYNX-forhandler. Vi vil be deg oppgi navn, adresse, telefonnummer, kjøretøyet's identifikasjonsnummer og dato for tyveriet.

ADRESSEENDRING NY EIER

KJØRETØYETS IDENTIFIKASJONSNUMMER

Modellnummer

Kjøretøyets identifikasjonsnummer (VIN)

TIDLIGERE ADRESSE
ELLER TIDLIGERE EIER:_____
NAVN_____
NR._____
GATEADRESSE_____
LEIL._____
POSTSTED_____
POSTNUMMER_____
LAND_____
TELEFONNY ADRESSE
ELLER NY EIER:_____
NAVN_____
NR._____
GATEADRESSE_____
LEIL._____
POSTSTED_____
POSTNUMMER_____
LAND_____
TELEFON_____
E-POSTADRESSE

V00A2F

ADRESSEENDRING NY EIER

KJØRETØYETS IDENTIFIKASJONSNUMMER

Modellnummer

Kjøretøyets identifikasjonsnummer (VIN)

TIDLIGERE ADRESSE
ELLER TIDLIGERE EIER:_____
NAVN_____
NR._____
GATEADRESSE_____
LEIL._____
POSTSTED_____
POSTNUMMER_____
LAND_____
TELEFONNY ADRESSE
ELLER NY EIER:_____
NAVN_____
NR._____
GATEADRESSE_____
LEIL._____
POSTSTED_____
POSTNUMMER_____
LAND_____
TELEFON_____
E-POSTADRESSE

V00A2F



brp.com

LYNX[®]



© [™] and the BRP logo are trademarks of Bombardier Recreational Products Inc. or its affiliates.