

LYNX[®]



**INSTRUKTIONSBOK
XTRIM COMMANDER LIMITED
2012**

SE 619 900 291

INSTRUKTIONSBOK 2012

Xtrim™ Commander 600 E-TEC Limited

SÄKERHETSVARNING

Om du inte iakttar och följer någon av säkerhetsföreskrifterna eller anvisningarna i denna instruktionsbok, eller varningar på produkten inte åtföljs, kan det medföra personskador eller dödsfall.

Denna instruktionsbok ska medfölja snöskotern vid vidareförsäljning.



Lynx-produkterna tillverkas av BRP Finland Oy.

Följande är varumärken som tillhör Bombardier Recreational Products Inc. eller dess dotterföretag.

DESS™

3-D RAVE™

ROTAX™

LYNX®

HPG™

RER™

E-TEC®

TRA™

600 ACE™

4-TEC™

eDrive™

FÖRORD

Gratulerar till köpet av din nya Lynx-snöskoter. Vilken modell du än har valt, omfattas den av garantin från Bombardier Recreational Products Inc. (BRP) och ett nätverk av auktoriserade Lynx-snöskoteråterförsäljare som har de delar, den service och de tillbehör du behöver.

Denna instruktionsbok har förberetts för att informera ägaren/föraren eller passageraren om denna nya snöskoter och dess olika reglage, underhållsanvisningar och anvisningar för säker användning. Denna instruktionsbok är oumbärlig för korrekt användning av produkten och bör alltid finnas tillgänglig vid snöskotern.

Se till att du läser och förstår innehållet i instruktionsboken.

Var vänlig förvara denna instruktionsbok med snöskotern när du har läst den. Om du säljer snöskotern vidare, var vänlig överlämna instruktionsboken till den nye ägaren för hans information. Ett extra exemplar av instruktionsboken kan du få gratis hos din Lynx-snöskoteråterförsäljare.



Om du har frågor i något sammanhang, oavsett om det behandlas i instruktionsboken eller inte, kan du skicka ett brev till BRP på följande adress:

BRP Finland OY
Service Department
P.O. Box 8039
FIN-96101 ROVANIEMI
FINLAND
Tel +358 16 3208 111

Denna instruktionsbok använder följande säkerhetsvarningssymbol i kombination med signalord för att indikera potentiell fara för personskador.

VARNING

Anger en potentiell risksituation som, om den inte undviks, kan resultera i död eller svåra personskador.

 **FÖRSIKTIGHET** Anger en potentiell risksituation som, om den inte undviks, kan resultera i mindre eller medelsvåra personskador. Vid användning utan säkerhetsvarningssymbol , föreligger endast potentiell risk för skador på egen dom.

OBSERVERA: Markerar tilläggsinformation som behövs för att helt slutföra en instruktion.

Även om du inte kan eliminera risker bara genom att läsa denna information, kommer dina kunskaper om och tillämpning av dessa instruktioner att hjälpa dig till en korrekt användning av fordonet.

Din märkesverkstad/återförsäljare kommer att göra allt för att du skall bli nöjd. Han har utbildat sig för att kunna utföra en första inställning och inspektion av snöskotern och har även gjort slutjusteringar passande din vikt och ditt speciella körområde, innan du övertog fordonet. Vid utleveransen förklarar återförsäljaren snöskoterns reglage och ger dig en kort instruktion angående olika inställningar av fjädningen. Vi litar på att du helt och fullt har tagit vara på detta tillfälle!

Vid leveransen blev du även informerad om garantins täckning och fyllde i garantiregistreringsformuläret.

Information och beskrivningar av komponenter/system i denna instruktion är korrekta vid utgivningstillfället. BRP har emellertid som policy att kontinuerligt förbättra sina produkter utan att därför åta sig skyldigheten att installera dem på tidigare tillverkade produkter.

BRP förbehåller sig rätten att när som helst upphöra med eller ändra specifikationer, konstruktion, funktioner, modeller eller utrustning utan att ådra sig några förpliktelser för detta.

Illustrationerna i detta dokument visar den normala konstruktionen av de olika enheterna, men återger inte under alla omständigheter det exakta utförandet

av delarna. De representerar emellertid delar som har samma eller liknande funktion.

Denna instruktionsbok har översatts från engelska till svenska. Vid eventuella olikheter i texten, är det den engelska versionen som gäller.

Specifikationer anges i det metriska SI-systemet med den amerikanska SAE-motsvarigheten inom parentes. På ställen där exakt noggrannhet inte krävs har vissa omvandlingar avrundats för enkelhetens skull.

De flesta komponenterna på denna snöskoter har byggts med delar dimensionerade enligt metriskt system. De flesta fästen är metriska och får inte bytas ut mot tumfästen eller vice versa.

Som reservdelar och tillbehör rekommenderar vi BRP originalprodukter. De är speciellt utformade för ditt fordon och tillverkade i enlighet med BRP:s stränga normer.

Vid ev. frågor om garantin och dess villkor, läs avsnittet GARANTI i denna instruktionsbok eller kontakta en auktoriserad Lynx-återförsäljare.

INNEHÅLLSFÖRTECKNING

FÖRORD	1
--------------	---

SÄKERHETSINFORMATION

VIKTIGA GRUNDLÄGGANDE SÄKERHETSÅTGÄRDER.....	8
Kurs	8
Prestanda	8
Ålder.....	8
Hastighet	8
Körning	8
Användning	9
Underhåll.....	10
Bränsle	10
Grundläggande information för passagerare	11
LAGAR OCH FÖRORDNINGAR	12
KÖRA FORDONET	13
Funktionsprincip	13
Hur man kör.....	13
Körning med passagerare	15
Terräng/Olika sätt att köra	16
Transport och bogsering	20

MILJÖSKYDDSinFORMATION

ALLMÄNT.....	22
VAD MENAS MED ATT GÅ FÖRSIKTIGT FRAM?	23
VARFÖR ÄR DET KLOKT ATT GÅ FÖRSIKTIGT FRAM?	24

FORDONSINFORMATION

SÅ IDENTIFIERAR DU DIN SNÖSKOTER.....	26
Dekal med fordonsbeskrivning	26
Serienummer.....	26
REGLAGE/INSTRUMENT/KOMPONENTER	27
1) Hastighetsmätare	29
2) Varvtalsmätare (RPM)	29
3) Digital mätardisplay	29
4) Mätarens digitala multifunktionsdisplay.....	30
5) Mätarens signallampor	40
6) Mätarens MODE (M)-knapp.....	43
7) Mätarens SET (S)-knapp	43
8) Gasreglage.....	43
9) Bromshandtag.....	43
10) Parkeringsbromshandtag	43

REGLAGE/INSTRUMENT/KOMPONENTER (forts.)	
11) Multifunktionsenhet	44
12) Styrstång	46
13) Bergsrem	46
14) Nödstopplinans brytare.....	46
15) Motorns stoppreglage.....	48
16) Starthandtag.....	48
17) Växelpedal	48
18) Bränsletankslock.....	48
19) Huv och sidopaneler	49
20) Säkringar.....	52
21) Grepphandtag/Stötfångare.....	52
22) Förvaringsutrymme.....	53
23) Verktygssats.....	53
24) Behållare för reservtändstift	53
25) Reservdrivrem	54
26) Skärmar och skydd.....	54
27) Drivband	55
28) Passagerarsäte.....	55
29) Passagerarhandtag	56
30) Bakre räcke	56
31) 12 V-uttag	56
32) Dragkrok av kroktyp.....	57
33) Förvaringsbox	57
34) Spade	58
BRÄNSLE	59
Rekommenderat bränsle	59
INJEKTIONSOLJA (600 HO E-TEC)	60
Rekommenderad injektionsolja	60
INKÖRNINGSPERIOD.....	61
Inkörningsperiodens längd	61
Användning under inkörningsperioden	61
ANVÄNDNINGSSINSTRUKTIONER	62
Kontroll före användning.....	62
Motorstartsprocedur	63
Manuell start.....	64
Varmkörning av fordonet	64
Växellådans funktion	64
Avstängning av motorn	65
Efter körning.....	66
SPECIELLA ANVÄNDNINGSSINSTRUKTIONER	67
Körning på hög höjd	67
Nödstart.....	67
Bogsering av ett objekt	68
Bogsering av en annan snöskoter	68
Transport av fordonet	68

FINJUSTERA DIN SNÖSKOTER	69
Justering av boggifjädringen	69
Inställning av framfjädringen	71
FELSÖKNING	73
Ljudsignalkoder	73
Allmänt	73
SPECIFIKATIONER	75
DEKLARATION OM ÖVERENSTÄMMELSE	78

UNDERHÅLLSINFORMATION

INKÖRNINGSKONTROLL	82
SCHEMA FÖR REGELBUNDET UNDERHÅLL	83
UNDERHÅLLSSCHEMA (2-TAKT)	84
PREPARERING INFÖR KÖRSÄSONG	86
FÖRVARING	87
MOTORSYSTEM	88
Kontroll av insugningsdämparens förfilter	88
Kylsystem	88
Avgassystem	88
DRIVSYSTEM	89
Drivremsskydd	89
Bromsvätskenivå	90
Bromsens skick	90
Bromsjustering	90
Växellådsolja	90
Variatorrem	91
Primärvariator	93
Drivband	95
Bandets spänning och inriktning	95
FJÄDRING	98
Bakfjädringens skick	98
Fjädringens stopprems skick	98
Smörjning av bakfjädringen	98
Styrning och framfjädring	98
Skidor	98
ELSYSTEM	99
Rekommenderat tändstift	99
Borttagning/montering av tändstift	99
Motorns stoppreglage	100
Säkringar	100
KAROSS/RAM	102
Rengöring och skydd av fordonet	102
Utbyte av lampor	102

KAROSS/RAM (forts.)	
Strålkastarens inriktning	103
Bakljus	104
FÖRVARING OCH FÖRSÄSONGSSERVICE	105
Förvaring	105
Försäsongsservice	106

GARANTI

BRP FINLAND OY:S INTERNATIONELLA BEGRÄNSADE GARANTI: 2012	
LYNX®-SNÖSKOTRAR.....	108
SEKRETESSKYLDIGHET/FRISKRIVNINGSKLAUSUL	111
ADRESSÄNDRING/NY ÄGARE	112

SÄKERHETS- INFORMATION

VIKTIGA GRUNDLÄGGANDE SÄKERHETSÅTGÄRDER

Kurs

- ▲ En grundkurs erfordras för säker användning av varje snöskoter. Studera din instruktionsbok med speciell hänsyn till säkerhets- och varningshänvisningar. Bli medlem i snöskoterklubben på platsen: dess sociala aktiviteter och spårsystem planeras både för att ha roligt och för säkerheten. Skaffa dig grundläggande instruktioner från din snöskoteråterförsäljare, en vän, en annan klubbmedlem eller anmäl dig till ett säkerhetssträkningsprogram i närheten.
- ▲ Visa alltid en ny förare hur man startar och stoppar fordonet. Visa honom korrekt körställning och, framför allt, låt honom bara köra snöskotern inom ett begränsat jämnt område, åtminstone tills han har lärt sig ordentligt att köra den. Om det finns någon lokal snöskoterförarkurs, se till att han anmäler sig till denna.

Prestanda

- ▲ Prestanda hos vissa snöskotrar kan vara mycket högre än hos snöskotrar du har använt tidigare. Därför rekommenderas inte att nya eller oerfarna förare använder snöskotern.
- ▲ Snöskotrar används inom många områden och vid många olika snöförhållanden. Alla modeller uppträder inte på samma sätt vid liknande förhållanden. Rådfråga alltid din snöskoteråterförsäljare när du ska välja ut snöskotertyp för ditt speciella behov och användningsområde.
- ▲ Personskador eller död kan drabba snöskoterföraren, passageraren eller personer i närheten om snöskotern används under riskfyllda förhållanden, vilka överstiger förarens, passagerarens eller snöskoterns förmåga eller ligger utanför avsedd användning.

Ålder

- ▲ BRP rekommenderar att föraren är minst 16 år gammal. Följ lokal lagstiftning.

Hastighet

- ▲ Fortkörning kan vara livsfarligt. I många fall kan du inte reagera tillräckligt fort vid oväntade händelser. Anpassa alltid hastigheten till spåret, väderleken och din egen förmåga. Informera dig om lokala föreskrifter. Hastighetsbegränsning kan förekomma och kontrolleras.

Körning

- ▲ Kör alltid på högra sidan av spåret.
- ▲ Håll alltid ett säkert avstånd till andra snöskotrar och kringstående.
- ▲ Tänk på, att reklammaterial eventuellt visar riskfyllda manövrer som utförs av professionella förare under ideala och/eller anpassade villkor. Försök aldrig att utföra sådana riskfyllda manövrer om de överstiger din körkunnskapsnivå.
- ▲ Kör aldrig efter att ha intagit droger eller alkohol eller om du är trött eller sjuk. Kör snöskotern försiktigt.
- ▲ Snöskotern är inte konstruerad för körning på allmänna gator, vägar eller motorvägar.
- ▲ Att köra snöskoter på natten kan vara en underbar upplevelse, men var extra försiktig på grund av den reducerade sikten. Undvik okänd terräng och se till att belysningen fungerar. Ha alltid ficklampa och reservglödlampor till hands.
- ▲ Naturen är underbar men låt den inte göra dig ouppmärksam vid körningen. Om du verkligen vill njuta av utsikten på vintern, stanna snöskotern vid sidan av spåret, så att du inte är i vägen och till fara för andra.

- ▲ Staket utgör ett mycket allvarligt hot såväl för dig som för snöskotern. Ta en rejäl kurva runt telefonstolpar och andra stolpar.
- ▲ Dolda ståltrådar som inte syns på avstånd kan förorsaka allvarliga olyckor.
- ▲ Använd alltid godkänd störthjälm, skyddsglasögon och ansiktsmask. Detta gäller även för din passagerare.
- ▲ Var uppmärksam på naturliga riskmoment vid körning utanför spåren, som t.ex. laviner och andra naturliga eller byggda olycksrisker eller hinder.
- ▲ Undvik körning på väg. Om det är oundvikligt, och tillåtet, sänk hastigheten. Snöskotern är inte konstruerad för körning eller vändning på stenläggning. När du korsar en väg, stanna då först helt, titta sedan noga åt båda hållen innan du korsar vägen i 90° vinkel. Var försiktig vid parkerade fordon.
- ▲ Att köra efter en annan snöskoter med kort avstånd bör undvikas. Om snöskotern framför dig saktar in av någon anledning, kan dess förare eller passagerare bli skadade genom din försummelse. Håll ett säkert inbromsningsavstånd mellan dig och snöskotern framför dig. Beroende på terrängförhållandena kan inbromsningen kräva litet mer plats än du tror. Kör säkert. Var förberedd på att väja undan.
- ▲ Att köra ut ensam med snöskotern kan också vara farligt. Bränslet kan ta slut, du kan råka ut för en olycka eller få en skada på snöskotern. Kom ihåg att snöskotern kan köra längre på en halvtimme, än du klarar att gå på en dag. Använd "kompisystemet". Kör alltid ut med en vän eller medlem av snöskoterklubben. Även då bör du tala om vart du ska köra och när du planerar att vara tillbaka.
- ▲ Ängar har ibland lägre områden där vatten samlas och fryser till på vintern. Denna is är i regel blank. Ett försök att vända eller bromsa på denna yta kan förorsaka att fordonet slirar ur kontroll. Bromsa inte och försök aldrig att gasa på eller att vända på blank is. Om du av en händelse skulle köra över ett sådant område, sänk hastigheten genom att reducera gasen försiktigt.
- ▲ "Hoppa" aldrig med snöskotern. Detta bör man endast låta professionella stuntmän syssla med. Försök inte briljera. Var ansvarsfull.
- ▲ Dra inte på för fullt när du är ute på "safari". Snö och is kan kastas bakåt i spåret framför en följande snöskoter. Dessutom gräver fordonet ner sig och efterlämnar en ojämn snöyta för följande fordon när man drar på för fullt.
- ▲ Att köra "safari" är både roligt och trevligt men försök inte briljera och kör inte om andra i gruppen. En mindre erfaren förare kan försöka göra detsamma och misslyckas. Begränsa din körning till andras kunskaper och erfarenhet, när du kör tillsammans med andra.

Användning

- ▲ Gör alltid en före-start-kontroll IN-NAN du vrider på tändningen.
- ▲ Vid ett nödfall kan snöskoterns motor stoppas genom aktivering av motorns stoppreglage, genom att dra bort nödstoppslinans hatt eller genom att vrida från nyckeln.
- ▲ Kontrollera att gasreglaget kan röra sig obehindrat och att det själv går tillbaka till tomgångsläget, innan motorn startas.
- ▲ Koppla alltid till parkeringsbromsen när fordonet inte används.
- ▲ Låt aldrig motorn gå inom ett icke ventilerat rum och/eller om fordonet lämnas utan uppsikt.

⚠ Kör aldrig motorn utan installerat remskydd eller med motorhuven eller ingångs-/sidpanelerna öppna eller borttagna. Kör aldrig motorn utan installerad drivrem. Att köra en obelastad motor som t.ex. utan drivrem eller med lyft band, kan vara farligt.

⚠ **Endast för modeller med elektrisk start:**Ladda eller förstärk aldrig ett batteri när det är monterat på snöskotern.

⚠ Se till att vägen bakåt är fri från hinder eller personer innan du lägger in backen.

⚠ Låt inte nycklarna sitta kvar i tändningslåset, det är en inbjudan för tjuvar och en fara för barn.

⚠ Att lyfta snöskoterns bakparti när motorn är igång kan försäkra att snö, is eller grus kastas bakåt på en iakttagare. Lyft aldrig fordonets bakparti när motorn är igång. För att rengöra eller kontrollera bandet, stoppa motorn, luta fordonet åt sidan och ta bort blockeringen med en träbit eller en gren. Låt aldrig någon komma i närheten av ett roterande snöskoterband.

Underhåll

⚠ Känn till snöskotern och behandla den med den respekt och omsorg som krävs för alla kraftdrivna maskiner. Sunt förnuft, ordentlig behandling och regelbundet underhåll leder till en säkrare och trevlig användning.

⚠ Utför endast procedurer som beskrivs i denna instruktionsbok. Om inget annat anges, ska motorn stängas av och svalna före alla smörj-, inställnings- och underhållsarbeten.

⚠ Låt aldrig motorn vara igång när motorhuven är öppen. Även vid tomgång gör snöskoterns motor ungefär 1.800 varv per minut. Stäng alltid av tändningen innan du av någon anledning öppnar motorhuven.

⚠ Ta aldrig bort någon originalutrustning från snöskotern. Varje fordon har många inbyggda säkerhetsfunktioner. Sådana funktioner innefattar diverse skydd och manöverdon samt reflexmaterial och varningsskyltar.

⚠ En dåligt skött snöskoter kan i sig själv utgöra en potentiell risk. Extremt utslitna komponenter kan göra fordonet helt oanvändbart. Håll alltid snöskotern i gott driftstillstånd. Följ anvisningarna för kontroll före användning samt för veckovisa, månatliga och årliga rutinemässiga skötsel- och smörjningsprocedurer som beskrivs i denna instruktionsbok. Kontakta en snöskoteråterförsäljare eller skaffa ordentliga verktyg och övrig utrustning om andra reparationer eller service erfordras.

⚠ Sätt inte dubbar på drivbandet om det inte är godkänt för dubbar. Ett dubbat band som inte är godkänt för dubbar kan rivas av fordonet vid högre hastighet och på detta sätt försäkra allvarliga personskador eller död.

Bränsle

⚠ Stäng alltid av motorn innan du fyller på bränsle. Bränsle är ett brandfarligt och under vissa förhållanden explosivt ämne. Arbeta alltid i ett väl ventilerat utrymme. Rök inte och tillåt inte öppen eld eller gnistor i närheten. Öppna tanklocket försiktigt. Om du märker att det finns en tryckskillnad (du hör ett visslande ljud när du lossar tanklocket), låt då en märkesverkstad kontrollera och/eller reparera fordonet innan det används igen. Fyll aldrig tanken full med bränsle innan du placerar fordonet på en varm plats. Eftersom bränslet expanderar när temperaturen stiger, är risken stor att bränsle kan flöda över. Torka alltid bort allt bränslespill från fordonet. Kontrollera bränslesystemet regelbundet.

Grundläggande information för passagerare

- ⚠ Åk aldrig som passagerare om snöskotern inte är utrustad med ett passagerarsäte, och sitt endast på passagerarsätet.
- ⚠ Använd alltid en DOT-godkänd hjälm och följ samma klädselanvisningar som rekommenderas för föraren och som beskrivs i denna instruktionsbok.
- ⚠ Se till att du sitter stadigt med båda fötterna ordentligt vilande och med bra grepp på fotstöden samt att du kan hålla fast dig ordentligt i handtagen.
- ⚠ Om du av någon anledning känner dig illa till mods eller osäker under färden: vänta inte utan be föraren att sakta in eller stanna.

LAGAR OCH FÖRORDNINGAR

▲ Informera dig om lokala lagar.

Statliga, kommunala och lokala myndigheter har utfärdat lagar och förordningar gällande säker användning och körning av snöskotrar. Det ligger inom ditt ansvar som snöskoterförare, att lära och följa dessa lagar och förordningar. Att respektera dem leder till säkrare snöskoterkörning för alla.

Var medveten om ansvaret för egendomsskador och gällande försäkringsplikt för din utrustning.

KÖRA FORDONET

Innan du kör ut på spåren, bör du först träna på ett begränsat jämnt område, tills du känner dig helt säker gällande manövrering av snöskotern och märker att du säkert kan klara av en större uppgift. Vi önskar en trevlig och säker tur.

Funktionsprincip

Framdrivning

Manövrering av gasreglaget ökar motorns varvtal och leder till att drivskivan kopplar in. Beroende på modell måste motorns varvtal vara mellan 2 500 och 4 200 innan variatorn kopplar i.

Primärvariatorns yttre skiva rör sig mot den inre skivan och tvingar drivremmen att röra sig uppåt på primärvariatorn och tvingar samtidigt isär skivorna på sekundärvariatorn.

Drivremsskivan känner av belastningen på bandet och begränsar remmens rörelse. Resultatet är ett ständigt optimerat hastighetsförhållande mellan motorns varvtal och fordonets hastighet.

VARNING

Kör aldrig motorn utan installerat remskydd eller med motorhuven eller ingångs-/sidopanelerna öppna eller borttagna.

Kraften överförs till bandet genom kedjehuset eller växellådan och drivaxeln.

VARNING

Använd alltid ett brett snöskoterstöd för att säkerställa ordentlig positionering vid kontroll av bandet. Accelerera motorn långsamt så att bandet roterar med mycket låg hastighet när det inte har markkontakt.

Svänga med snöskotern

Styrningen av fordonet sker med styrstäng. När du vrider styrstäng å höger eller vänster, vrids skidorna å höger eller vänster.

Stanna

Innan du kör med snöskotern, måste du veta hur den stannas. Det gör du genom att släppa gasen och stegvis manövrera bromsreglaget på vänstra sidan av styrstäng. Vid nödfall kan du stoppa fordonet genom att trycka på motorstoppknappen som sitter nära gasreglaget och bromsa samtidigt. Glöm inte att en snöskoter inte kan stanna på fläcken. Bromsningens karaktär är olika vid djup snö, packsnö eller is. Om drivbandet låses under kraftig inbromsning kan det resultera i en sladd.

Hur man kör

Hur man klär sig

Använd ordentlig snöskoterklädsel. Den bör vara bekväm och inte för trång. Ta alltid först reda på väderleksutsiktterna innan du kör iväg. Klä dig med hänsyn till det kallaste väder som kan väntas. Värmeunderkläder närmast huden ger också en bra isolering.

DOT-godkända hjälmar rekommenderas generellt. De ger både värme och reducerar risken för skador. En strumpliknande mössa, kapuschong och ansiktsmask bör alltid bäras. Glasögon eller ett visir som sitter fast på hjälmen är oundgängligt.

Händerna bör skyddas med ett par snöskoterhandskar eller påsvantar som isolerar tillräckligt och ger rörelsefrihet för tummar och fingrar för manövrering av reglagen.

Stövlar med gummisulor och skaft antingen av nylon eller läder, med borttagbara filtinlägg, passar bäst vid snöskoterkörning.

Se till att du håller dig så torr som möjligt, när du kör snöskoter. När du kommer inomhus, ta av snöskoterkläderna och stövlarna och se till att de torkar ordentligt.

Använd inte långa halsdukar och lösa plagg som kan fastna i rörliga delar.

Vad man skall ha med sig

Varje snöskoterförare bör åtminstone ha med sig följande grundutrustning och verktyg, som kan hjälpa honom och andra i en nödsituation:

- denna instruktionsbok
- tändstift och tändstiftsnyckel
- isolerband
- reservdrivrem
- reservstartlina
- reservglödlampor
- verktygssats (inklusive åtminstone tång, skruvmejsel och skiftnyckel)
- kniv
- ficklampa.

Ta med ytterligare saker beroende på turens vägsträcka och beräknad tid.

Körposition

Din körposition och balans är två grundläggande förutsättningar för att få snöskotern att köra dit du vill. När du svänger på en sluttning, måste du och din passagerare vara redo att förskjuta kroppsvikten för att understödja kurvtagningen i önskad riktning. Förare och passagerare får aldrig försöka att manövrera genom att placera fötterna utanför fordonet. Med tiden lär du dig hur mycket du måste luta dig i kurvor vid olika hastigheter och hur mycket du måste luta dig mot en sluttning för att hålla balansen ordentligt.

Normalt uppnår man bästa balans och kontroll över fordonet när man sitter. Men även hukande, knästående eller stående ställningar används under vissa förhållanden.

Nybörjaren bör träna körning med snöskotern på en jämn plats med låg hastighet innan han ger sig ut på en riktig tur.

VARNING

Försök inga manövrer som överstiger dina färdigheter.

Sittande ställning

Fötterna på fotbrädorna, kroppen halvvägs tillbaka på sätet är en idealisk ställning när man kör snöskotern på känd, jämn terräng. Knä och höfter bör vara rörliga för att kunna ta upp stötar.



Hukande ställning

En halvsittande ställning med kroppen lyft från sätet och fötterna under kroppen i en sorts hukande ställning. Följaktligen kan benen ta upp stötarna, när man kör på ojämn terräng. Undvik plötsliga stopp.



Knästående ställning

Denna ställning uppnås genom att placera en fot ordentligt på fotbrädan och det andra knät på sätet. Undvik plötsliga stopp.



fmo2008-003-003

Stående ställning

Placera båda fötterna på fotbrädorna. Knäna bör vara böjda för att ta upp stötarna från ojämnheter på marken. Detta är en bra ställning för att se bättre och för att lätt kunna förskjuta vikten alltefter behov. Undvik plötsliga stopp.



fmo2008-003-004

Körning med passagerare

Vissa snöskotrar är endast konstruerade för föraren själv, andra kan ta med bara en passagerare och andra klarar upp till två passagerare. Se i fordonens specifikationer för att få reda på, om en viss snöskoter kan ta med passagerare och i så fall hur många. Respektera

alltid dessa specifikationer. Överbelastning är farligt eftersom snöskotrar inte är konstruerade för det.

Även om passagerare är tillåtna, måste säkerställas att de personer som vill åka med, är i tillräckligt bra fysiskt tillstånd för att åka snöskoter.

⚠ VARNING

Varje passagerare måste kunna sätta sina fötter ordentligt på fotstöden och alltid hålla sina händer i grepphandtagen eller sätesremmen när han/hon sitter. Det är viktigt att ta hänsyn till dessa fysiska kriterier, för att säkerställa att passageraren sitter stabilt och för att minska risken för avkastning.

Varje förare ansvarar för passagerarnas säkerhet och bör informera dem grundläggande om snöskoteråkning.

⚠ VARNING

- Passagerare får endast sitta på avsedda passagerarsäten. Låt aldrig någon sitta mellan styrstangen och föraren.
- Varje passagerarsäte måste ha en rem eller grepphandtag och motsvara SSCC-standard.
- Passagerare och förare måste alltid bära DOT-godkända hjälmar och varma kläder, passande för snöskoteråkning. Säkerställ att ingen hud är bar.
- Om en passagerare under färden känner sig illa till mods eller osäker av någon anledning, ska han inte vänta utan be föraren att sakta ner eller stanna.

Att köra med passagerare ombord är annorlunda än att köra ensam. Föraren har den fördelen, att han vet vilken nästa manöver blir och kan förbereda sig för det. Föraren har också extra stöd genom greppet på styrstangen. Passagerarna måste däremot förlita

sig på förarens försiktiga och säkra manövrering av fordonet. Dessutom är rörelsefriheten inskränkt när man har passagerare och föraren kan ofta se mer av spåret framåt än passagerarna. Därför måste man starta och stanna mjukt med passagerare och föraren måste köra långsammare. Föraren måste också varna passagerare för sidosluttningar, ojämnheter, grenar, etc. En oförutsedd ojämnhet kan leda till att du blir av med passageraren. Påminn dina passagerare om att luta sig med dig i kurvan, utan att välta fordonet. Var mycket försiktig, kör långsammare och kontrollera passagerarna ofta.

VARNING

Vid körning med passagerare:

- Såväl broms- som styrförmågan är reducerad. Sänk hastigheten och se till att ha extra plats att manövrera.
- Ställ in fjädringen motsvarande vikten.

Se avsnittet **INSTÄLLNING AV FJÄDRINGEN** under **ANVÄNDNINGSSINSTRUKTIONER** i denna instruktionsbok och motsvarande dekal på remskyddet för komplett information angående inställning av fjädringen.

Var extra försiktig och kör ännu långsammare med unga passagerare. Kontrollera ofta att barnet har fast grepp och sitter ordentligt med fötterna på fotbrädorna.

Terräng/Olika sätt att köra

Preparerat spår

Sittande körställning är att föredra på ett preparerat spår. Kör inte för fort och håll dig framför allt på högra sidan av spåret. Var förberedd på att något oväntat inträffar. Observera alla skyltar längs spåret. Kör inte sicksack mellan ena sidan av spåret och den andra.

Opreparerat spår

Om det inte just fallit snö, kan du räkna med snödrivor och "tvättbrädsförhållanden". Sådana förhållanden kan vara fysiskt skadliga i höga hastigheter. Sänk farten. Håll dig fast i styrstången och inta en hukande ställning. Fötterna bör vara under kroppen och man intar en hukad ställning för att ta upp skakningar. På längre sträckor med "tvättbrädseffekt" kan man använda den knästående ställningen med ett knä på sätet. Detta ger en viss bekvämlighet, men man har samtidigt kroppen fri för att kunna styra fordonet. Se upp för stenar eller trädstubbar som kan vara delvis dolda när det nyligen har snöat.

Djup snö

I djup "pudersnö" kan fordonet börja att köra fast. Om detta inträffar, sväng i en så stor kurva som möjligt och sök upp ett fastare underlag. Om du kör fast, och det händer alla, låt inte bandet spinna runt då detta medför att fordonet sjunker djupare. Stäng istället av motorn, stig av och flytta fordonets bakparti till ny snö. Trampa därefter till en fri väg framför fordonet. I regel räcker någon meter. Starta motorn. Inta stående ställning och gunga fordonet försiktigt samtidigt som du sakta drar på gasen. Beroende på om fordonet sjunker fram eller bak, bör du placera fötterna på motsatta änden av fotbrädorna. Lägg aldrig främmande föremål under bandet som hjälp. Låt inte någon stå framför eller bakom snöskotern när motorn är igång. Håll dig borta från bandet. Personskador är följden om man kommer i kontakt med det roterande bandet.

Fruset vatten

Att köra på tillfrusna sjöar och floder kan vara livsfarligt. Undvik vattenvägar. Om du befinner dig på okänt område, fråga lokala myndigheter eller personer på platsen angående isens tillstånd, inlopp, utlopp, källor, starka strömmar eller andra faror. Försök ald-

rig att köra snöskotern på is som kan vara för svag för att bära dig och fordonet. Att köra snöskoter på is eller glatta ytor kan vara mycket farligt om man inte iakttar vissa försiktighetsåtgärder. Det ligger i sakens natur, att is är ett olämpligt underlag för bra kontroll över en snöskoter eller andra fordon. Våggreppet vid start, svängning eller stopp är mycket lägre än på snö. Således kan dessa sträckor mångdubblas. Styrförmågan är minimal och okontrollerad sladdning är en alltid förekommande fara. När du kör på is, kör långsamt och var försiktig. Se till att du har gott om plats när du stannar och svänger. Detta gäller speciellt på natten.

Hård packsnö

Underskatta inte hård packsnö. Det kan vara svårt att manövrera eftersom både skidorna och bandet har dåligt våggrepp. Det är bäst att sakta ner och att undvika snabb acceleration, svängning eller bromsning.

Uppförsbackar

Det finns två typer av backar som man kan stöta på — en öppen backe med ett par träd, stenar eller andra hinder, och en backe som endast kan köras direkt rakt upp. I en öppen backe kör man snett upp eller i slalom. Kör upp i vinkel. Inta knästående ställning. Håll kroppsvikten hela tiden upp mot backen. Håll en jämn, säker hastighet. Kör så långt du kan i denna riktning, byt därefter till motsatt vinkel mot backen och motsatt körställning.

En direkt körning rakt upp kan innebära problem. Välj stående körställning, accelerera innan du börjar köra upp och reducera sedan gasen för att förhindra att bandet slirar.

Under alla omständigheter måste fordonets hastighet vara så hög som lutningen kräver. Sakta alltid ner när du når krönet. Låt inte bandet slira om du inte kommer vidare. Stäng av motorn, frigör skidorna genom att dra dem utåt och nedåt, placera snöskoterns bak-

parti uppåt, starta motorn igen och kör dig fri med låg jämn gas. Positionera dig själv så att du inte välter och kör sedan nedåt.

Utförsbacke

Att köra nedför en backe kräver att man har full kontroll över fordonet hela tiden. Vid brantare backar, håll din tyngdpunkt låg och båda händerna på styrstängan. Håll låg gas och låt fordonet köra nedför backen med motorn igång. Om en hastighet uppnås som inte är säker, sakta ner genom att bromsa, men bromsa bara lätt upprepade gånger. Tvärbromsa aldrig, då läser sig bandet.

Sidolutning

När man kör över en sidolutning eller snett upp eller ner, måste vissa steg följas. Alla ombord bör luta sig mot sluttningen, vilket krävs för stabiliteten. De bästa körställningarna är den knästående ställningen, med knät mot nedförsbacken på sätet och foten på det övre benet på fotbrädan, eller den hukande ställningen. Var beredd på att förskjuta kroppsvikten snabbt när det behövs. Sidolutningar och branta backar är inte lämpliga för nybörjare eller rutinerade snöskoterförare.

Slask

Slask bör alltid undvikas. Kontrollera alltid avseende slask innan du kör över en sjö eller flod. Kör omgående bort från isen, om du upptäcker mörka fläckar på spåret. Is och vatten kan kastas bakåt i spåret för en följande snöskoter. Att få ut ett fordon ur ett slaskområde kan vara ansträngande och i vissa fall omöjligt.

Dimma eller snöglopp

Dimma eller siktreducerande snöfall kan uppträda till lands eller på vattnet. Om du måste köra vidare i dimma eller starkt snöfall, kör långsamt med tändbelysning och håll uppmärksam utkik efter faror. Kör inte vidare, om du inte

är säker på vägen. Håll ett säkert avstånd bakom andra snöskotrar för att förbättra sikten och reaktionstiden.

Okänt område

Kör alltid extra försiktigt, när du kommer in på ett område som du inte känner till. Kör tillräckligt långsamt för att kunna upptäcka eventuella faror, såsom staket och staketstolpar, bäckar som korsar din väg, stenar, plötsliga fördjupningar, staglinor och otaliga andra hinder, som kan sätta stopp för din snöskoterkörning. Var försiktig även när du följer befintliga spår. Kör med en sådan hastighet, att du kan se vad som befinner sig bakom nästa kurva eller krönet av en kulle.

Starkt solsken

Dagar med starkt solsken kan reducera sikten avsevärt. Skenet från solen och snön kan blanda dig så starkt, att du har svårt för att upptäcka bergsklyftor, diken eller andra hinder. Vid sådana förhållanden bör alltid glasögon med färgade linser användas.

Föremål som inte syns

Föremål kan vara dolda under snön. När man kör utanför officiella spår och i skogen krävs lägre hastighet och ökad uppmärksamhet. När man kör för fort i ett område, kan även mindre hinder vara mycket farliga. Även att köra på en liten sten eller stubbe kan medföra att man förlorar kontrollen över snöskotern och förorsaka personsador hos förare och passagerare. Håll dig på officiella spår för att minska risken för faror. Kör säkert, sakta ner och njut av utsikten.

Dolda trådar

Håll alltid utkik efter dolda trådar, speciellt inom områden där lantbruk kan ha bedrivits vid någon tidpunkt. För många olyckor har inträffat genom att köra in i trådar på fälten, staglinor nära

stolpar och vägar och in i kedjor och trådar som använts vid vägvästängning. Låg hastighet är en nödvändighet.

Hinder och språng

Oplanerade språng genom snödrivor, snöplogsvallar, kulvertar eller osynliga objekt kan vara farliga. Du kan undvika dem genom att använda ordentliga solglasögon eller ansiktsmask och genom att köra långsammare.

Språng med en snöskoter är en vanskelig och farlig handling. Men om spåret plötsligt försvinner framför dig, luta dig (stående) bakåt och håll skidorna uppåt och rakt fram. Ge delvis gas och var beredd på nedslaget. Knäna måste vara böjda, så att de fungerar som stötdämpare.

Svänga med snöskotern

Beroende på rådande terrängförhållanden, finns det två lämpliga sätt att vända eller svänga med en snöskoter. Vid de flesta snöförhållanden är kroppsrörelser nyckeln vid kurvtagning. Genom att luta sig inåt i kurvan och positionera kroppsvikten på den inre foten bildar man en skevning under bandet. Genom att du intar denna ställning och placerar dig själv så långt framåt som möjligt, överförs vikten till den inre skidan.

Vid något tillfälle märker du kanske, att enda sättet att vända fordonet i djup snö är att verkligen dra runt snöskotern. Överansträng dig inte. Skaffa hjälp. Kom ihåg att alltid lyfta med hjälp av benen istället för med ryggen.



Väggörning

I vissa fall kör du upp på vägen via ett dike eller en snövall. Välj ett ställe där du kan köra upp utan svårighet. Använd stående körställning och kör endast med den hastighet som krävs för att komma över vallen. Stanna helt uppe på vallen och vänta tills all trafik har kört förbi. Bedöm vägens lutning. Korsa vägen i 90° vinkel (dvs. rakt över). Om du träffar på en ytterligare snövall på andra sidan, positionera fötterna långt bak på fordonet. Tänk på att snöskotern inte är avsedd för användning på bar mark och att styrningen är svårare på denna typ av underlag.

Järnväggörning

Kör aldrig på järnvägsspår. Det är förbjudet. Järnvägsspår och områden med järnvägsrättigheter är privat egendom. En snöskoter är ingen match för ett tåg. Stanna, titta och lyssna innan du korsar ett järnvägsspår.

Nattkörning

Mängden naturlig och konstgjord belysning vid en viss tidpunkt kan påverka din förmåga att se eller bli sedd. Att köra snöskoter på natten är underbart. Det kan vara en unik upplevelse om du tar hänsyn till den reducerade sikten. Innan du startar, se till att belysningen är ren och fungerar ordentligt. Kör med en hastighet som ger dig möjlighet att stanna i tid, när du ser ett obekant eller farligt objekt framför dig. Håll dig på officiella spår och kör aldrig

på okänt område. Undvik floder och sjöar. Staglinor, taggtrådsstängsel, avstängda inkörslar och andra objekt såsom trädgrenar är svåra att se på natten. Kör aldrig ensam. Ha alltid en ficklampa med dig. Håll dig borta från bostadsområden och respektera andra personers rätt att sova.

Safarikörning

Före start, utnäm en "truppchef" som leder truppen och en annan person som följer upp på slutet. Se till att alla som kör med känner till den planerade vägen och målet. Kontrollera att du har tagit med alla verktyg och all utrustning som behövs och att du har tillräcklig mängd bränsle för hela turen. Kör aldrig om "truppchefen" och för den delen inte heller någon annan snöskoter. Använd handsignaler över hela linjen för att indikera faror eller avsikten att byta riktning. Hjälプ alltid andra när det behövs.

Det är alltid VIKTIGT att hålla ett säkert avstånd mellan varje snöskoter. Håll alltid ett säkert mellanrum och sörg för tillräckligt bromsavstånd. Kör inte tätt efter framförvarande snöskoter. Uppmärksamma framförvarande fordons position.

Signaler

Om du har för avsikt att stanna, höj ena handen rakt upp över huvudet. Indikera vänstersväng genom att sträcka den vänstra handen rakt ut åt vänster. För högersvängar, sträck vänster arm och höj handen till en vertikal position så att armen bildar en rät vinkel vid armbågen. Varje snöskoterförare bör vidarebefordra signalen till de som kör bakom.

Stopp på spåret

Så vitt möjligt, kör av spåret när du stannar. Detta reducerar riskerna för andra snöskoterförare som använder spåret.

Spår och skyltar

Skyltar vid spåret är avsedda att kontrollera, styra eller reglera snöskoterkörning på spåret. Lär dig betydelsen av alla skyltar som används inom det område där du kör snöskoter.

Transport och bogsering

Följ transport- och bogseringsinstruktionerna som beskrivs längre fram i denna instruktionsbok.

MILJÖSKYDDS- INFORMATION

ALLMÄNT

Förekomsten av vilt gör körningen med snöskoter till en upplevelse. Snöskoterspår utgör ett fast underlag på vilket djur kan förflytta sig från område till område. Stör inte detta privilegium genom att jaga eller hetsa djuren. Trötthet och utmattning kan leda till att ett djur dör. Undvik områden som är avsedda för skydd eller utfodring av vilda djur.

Om du har tur nog att få syn på ett vild djur, stanna snöskotern och titta i lugn och ro.

De riktlinjer som vi understödjer är inte avsedda att förminska glädjen vid snöskoterkörning, utan för att skydda den härliga frihet som man bara kan uppleva på en snöskoter! Dessa riktlinjer håller snöskoterförarna friska, glada och ger dem möjligheten att visa andra vad de vet om, och uppskattar hos, sitt favorittidsfördriv på vintern. Så, nästa gång du kör ut i spåren en kall, knistrande och klar vinterdag, ber vi dig att komma ihåg att du bereder vägen för vår sports framtid. Hjälp oss att hitta den rätta vägen! Alla vi hos BRP tackar för hjälpen.

Det finns ingenting mer stimulerande än att köra snöskoter. Att ge sig ut på snöskoterspår kors och tvärs genom markerna är en spännande och hälsosam vintersport. Men efterhand som antalet personer som utnyttjar dessa fritidsområden stiger, stiger även risken för skador på miljön. Missbruk av terrängen, tillgångar och resurser leder oundvikligen till restriktioner och avstängning av både privata och allmänna markområden.

Det är faktiskt så, att det största hotet för vår sport alltid är i närheten. Detta ger oss ett enda logiskt val. Vi måste alltid köra ansvarsfullt, när vi kör snöskoter.

De allra flesta respekterar lagen och miljön. Var och en av oss måste föregå med gott exempel för dem som är nya inom sporten, unga som gamla.

Det bör ligga i allas intresse att gå försiktigt fram inom våra fritidsområden. Därför att på sikt måste vi vara försiktiga med miljön, för att skydda sporten.

Efter att ha insett vikten av detta och nödvändigheten av att snöskoterförare hjälper till att skydda de markområden som är förutsättningen för denna sport, utvecklade BRP kampanjen "Light Treading Is Smart Sledding" (Att gå försiktigt fram är intelligent körning) för snöskoterförare.

Att gå försiktigt fram gäller mer än bara behandlingen av nätet av spår. Det handlar om bevis på omsorg och respekt, liksom beredskap att överta ledningen och handla. Det gäller miljön i allmänhet, dess vård och underhåll, dess naturliga invånare och alla entusiaster och allmänheten i övrigt, som njuter av den härliga naturen. Med detta tema uppmanar vi alla snöskoterförare att tänka på att respekt för miljön inte bara är viktigt för vår industris framtid, utan även för kommande generationer.

Att gå försiktigt fram betyder inte alls, att du ska tygla din lust för rolig snöskoterkörning! Det betyder bara att du ska handla med respekt!

VAD MENAS MED ATT GÅ FÖRSIKTIGT FRAM?

Det grundläggande målet med Att Gå Försiktigt Fram är respekten för var och hur du kör snöskoter. Du går försiktigt fram, om du följer nedanstående principer.

Informera dig. Skaffa kartor, föreskrifter och annan information från skogsförvaltningen eller annan offentlig myndighet. Lär dig reglerna och följ dem. Det gäller även hastighetsbegränsningar!

Undvik att köra över unga träd, buskar och gräs och skär inte trä. På plan mark eller områden där spårkörning är populär, är det viktigt att endast köra där det är tillåtet. Kom ihåg att det finns ett samband mellan att skydda miljön och din egen säkerhet.

Respektera vilda djur och ta speciell hänsyn till djur som har ungar eller lider av brist på foder. Stress kan underminera knappa energireserver. Undvik att köra inom områden där bara djur ska uppehålla sig!

Respektera vägspärrar och trafikskyltar och glöm inte: Den som går försiktigt fram, skräpar inte ner!

Håll dig undan från vildmarker. De är spärrade för alla fordon. Ta reda på var gränserna är.

Be om lov om du vill köra över privat område. Respektera markägarnas rättigheter och andra människors privatliv. Glöm inte att även om snöskoterteknologin har reducerat bullernivån avsevärt, bör du ändå inte varva upp motorn där lugn och tystnad "står på dagordningen".

VARFÖR ÄR DET KLOKT ATT GÅ FÖRSIKTIGT FRAM?

Snöskoterförare vet alltför väl, vilka ansträngningar som gjorts under sportens historia för att få tillgång till områden där det går att köra snöskoter säkert och ansvarsfullt. Denna ansträngning fortsätter även idag, lika starkt som någonsin.

Att respektera de områden där vi kör, var de än må vara, är det enda sättet att säkerställa deras framtida nyttjande. Det är en huvudorsak till varför vi vet att du håller med om att "det är klokt att gå försiktigt fram"! Och det finns fler.

Att njuta av möjligheten att se vintern och alla dess naturliga, majestätiska under är en erfarenhet som vårdas ömt av snöskoterförare. Att gå försiktigt fram skyddar denna möjlighet och gör det möjligt för oss att visa vinterns skönhet och vår sports unika spänning för andra! Att gå försiktigt fram hjälper vår sport att växa!

Slutligen, att gå försiktigt fram utmärker en klok snöskoterförare. Man behöver inte lämna de stora spåren eller rasa genom en oberörd skog, för att visa att man kan köra. Oberoende av om du kör en högeffektiv Lynx, en sportig Lynx Xtrim Commander XU-snöskoter eller ett annat märke eller en annan modell, visa att du vet vad du håller på med. Visa att du vet hur man får snön att yra och hur man efterlämnar spår på ett hänsynsfullt sätt!

FORDONS- INFORMATION

SÅ IDENTIFIERAR DU DIN SNÖSKOTER

Dekal med fordonsbeskrivning

Dekalen med fordonsbeskrivningen befinner sig på tunnelns högra sida.



TYPBILD

1. Dekal med fordonsbeskrivning

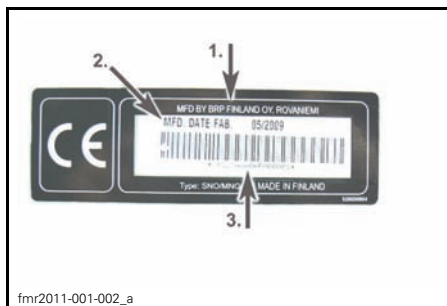

DEKAL MED FORDONSBESKRIVNING

1. Tillverkarens namn
2. Tillverkningsdatum
3. Fordonsidentifikationsnummer (VIN)

Serienummer

Snöskoterns huvudkomponenter (motor och ram) identifieras via olika tillverkningsnummer. Det kan ibland vara nödvändigt att ha dessa nummer till hands för garantiändamål eller för att spåra snöskotern i händelse av förlust. Den auktoriserade Lynx-återförsäljaren efterfrågar dessa nummer om du behöver utnyttja garantin. Ingen garanti beviljas av BRP om motorns serienummer eller fordonets identifikationsnummer (VIN) har tagits bort eller är oläsligt. Vi rekommenderar att du skriver ned samtliga tillverknings-

nummer som finns på snöskotern och meddelar dem till ditt försäkringsbolag.

Fordonsidentifikationsnumrets (VIN) placering

VIN är noterat på dekalen med fordonsbeskrivningen. Se ovan. Det är också ingraverat på tunneln nära dekalen med fordonsbeskrivningen.

Modellnumrets placering

Modellnumret är en beståndsdel av fordonsidentifikationsnumret (VIN).

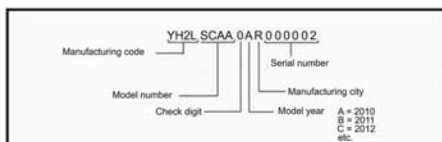

VIN-BESKRIVNING

Motorns serienummers placering

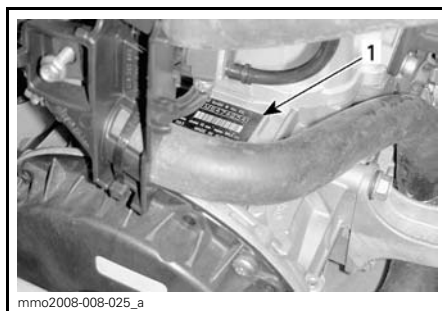

600 E-TEC

1. Motorns serienummer

REGLAGE/INSTRUMENT/KOMPONENTER

OBSERVERA: Vissa regler/instrument/komponenter finns inte eller är valfria på vissa modeller. I sådana fall finns det inga referensnummer till dem i illustrationerna.

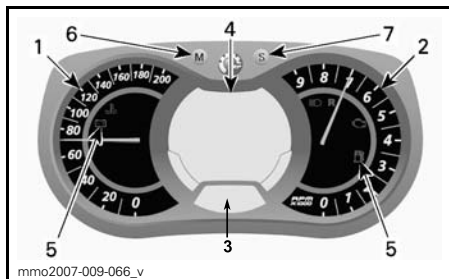

MULTIFUNKTION ANALOG/DIGITAL MÄTARE

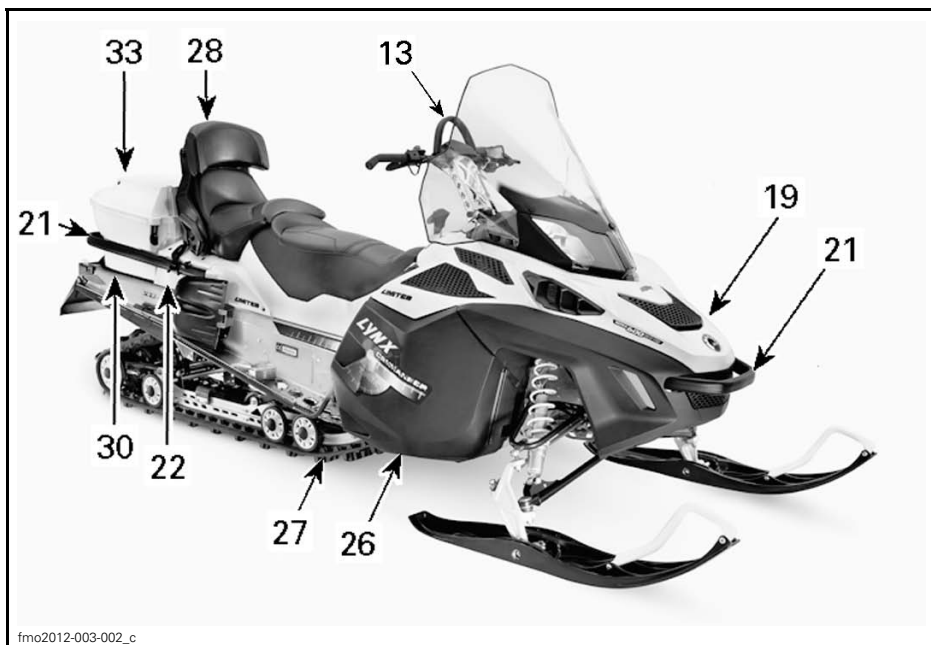

TYPBILD

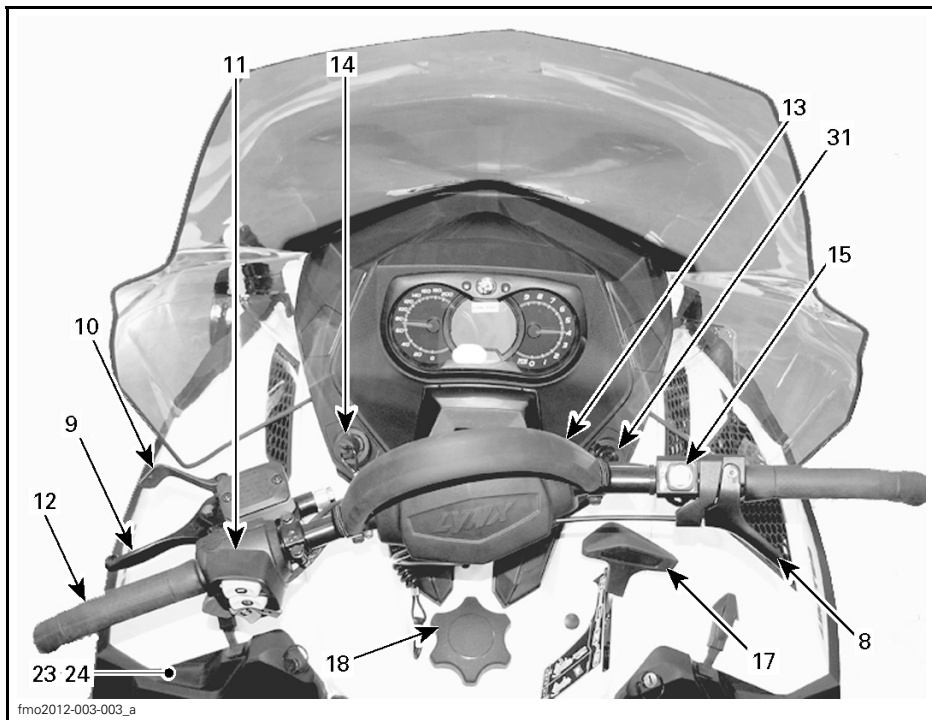

TYPBILD

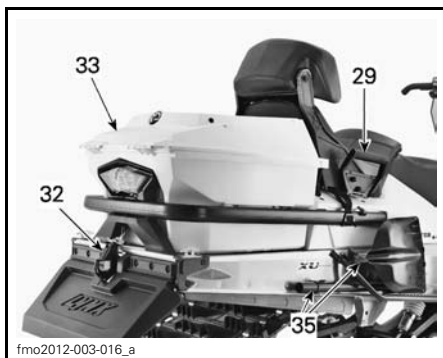

1. Hastighetsmätare
2. Varvtalsmätare (RPM)
3. Digital mätardisplay
4. Mätarens digitala multifunktionsdisplay
5. Mätarens signallampor
6. Mätarens MODE (M)-knapp
7. Mätarens SET (S)-knapp
8. Gasreglage
9. Bromshandtag
10. Parkeringsbromshandtag
11. Multifunktionsenhet
12. Styrstång
13. Bergsrem
14. Nödstoppslinans brytare
15. Motors stoppreglage
16. Starthandtag (bakom höger sidas panel)
17. Växelpedal
18. Bränsletankslock
19. Huv och sidopaneler
20. Säkringar
21. Grepphandtag/Stötfångare
22. Förvaringsutrymme
23. Verktygssats
24. Behållare för reservtändstift
25. Reservdrivrem
26. Skärmar och skydd
27. Drivband
28. Passagerarsäte
29. Passagerarhandtag
30. Bakre räcke
31. 12 V-uttag
32. Dragkrok av kroktyp
33. Förvaringsbox
34. Spade

1) Hastighetsmätare

Mäter fordonets hastighet i miles eller kilometer.

Mätaren är fabriksinställd på att visa Metriska-enheter men kan ändras till att visa Imperial-enheter, kontakta en auktoriserad LYNX-återförsäljare för enhetens inställningar.

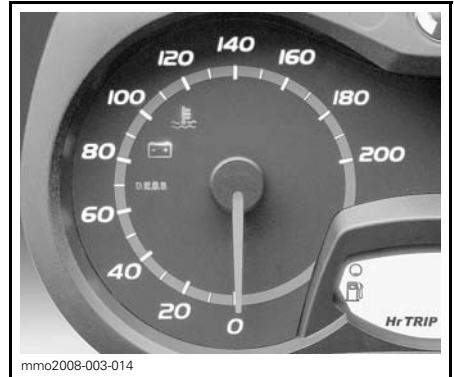

VÄNSTER DEL AV MÄTAREN

2) Varvtalsmätare (RPM)

Mäter antalet varv/minut (RPM). Multiplicera med 1 000 för att få det faktiska varvantalet.



HÖGRA DELEN AV MÄTAREN

3) Digital mätardisplay

Digital display som förser föraren med information i realtid.

⚠ VARNING

Att avläsa den digitala displayen på mätaren kan göra dig uppmärksam då du kör fordonet, framför allt då det gäller att ständigt följa med omgivningen. Detta kunde leda till en kollision med allvarliga skador eller dödsfall som följd. Innan du avläser den digitala displayen på mätaren, kontrollera att omgivningen är klar och fri från hinder och sänk hastigheten. Innan du gör eventuella inställningar, parkera på ett säkert ställe, borta från spåret.

Den digitala displayen är fabriksinställd på att visa metriska-enheter men kan ändras till att visa Imperial-enheter, kontakta en auktoriserad LYNX-återförsäljare för enhetens inställningar.

4) Mätarens digitala multifunktionsdisplay

En digital multifunktionsdisplay som förser föraren med information i realtid, på engelska.

⚠ VARNING

Att avläsa den digitala displayen på mätaren kan göra dig uppmärksam då du kör fordonet, framför allt då det gäller att ständigt följa med omgivningen. Detta kunde leda till en kollision med allvarliga skador eller dödsfall som följd. Innan du avläser den digitala displayen på mätaren, kontrollera att omgivningen är klar och fri från hinder och sänk hastigheten. Innan du gör eventuella inställningar, parkera på ett säkert ställe, borta från spåret.

Den digitala multifunktionsdisplayen är också fabriksinställd på att visa metriska-enheter men kan ändras till att visa

Imperial-enheter, kontakta en auktoriserad LYNX-återförsäljare för enhetens inställningar.

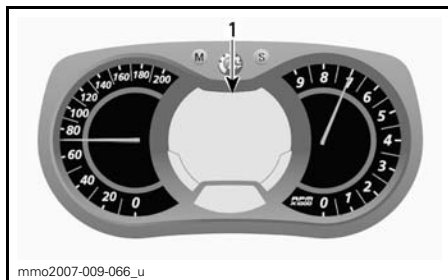

ANALOG/DIGITAL
MULTIFUNKTIONSMÄTARE
1. Multifunktionsdisplay

DISPLAY, EGENSKAPER	
FUNKTIONER	SE ÄMNER
Hastighetsmätare	A)
Varvtalsmätare (RPM)	B)
Vägmätare	C)
Trippmätare "A" eller "B"	D)
Tripp-timmätare	E)
Bränslenivå	F)
Höjd	G)
Toppfart	H)
Medelhastighet	I)
Handtagsvärmarens uppvärmningseffekt	J)
Gasreglagevärmarens uppvärmningseffekt	K)
Aktuell bränsleförbrukning	L)
Total bränsleförbrukning	M)
Meddelandedisplay	N)
Kylvätsketemperatur	O)
Varv Inspelning (Tillbehör)	P)

A) Hastighetsmätare

Förutom på den analoga hastighetsmätaren kan fordonets hastighet också visas på multifunktionsdisplayen.



1. Fordonets hastighetsdisplay

För att visa fordonets hastighet, gör så här.

Tryck på MODE (M)-knappen för att välja display.



OBSERVERA: Displayen kommer att blinka i ca 5 sekunder för att sedan återgå till tidigare valt läge om displayen inte ändras.

Tryck på SET (S)-knappen för att välja läge för hastighetsmätare (Km/h/MPH).

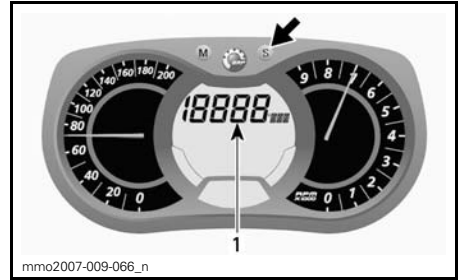

1. Hastighetsmätarläge (KM/H eller MPH)

Tryck på MODE (M)-knappen för att bekräfta valet eller vänta i 5 sekunder.

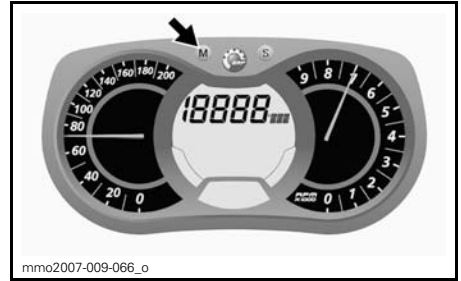

B) Varvtalsmätare (RPM)

Förutom på den analoga varvräkningen kan fordonets RPM också visas på multifunktionsdisplayen.

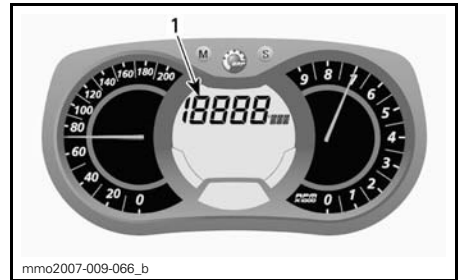

1. RPM-display

För att visa RPM, gör så här.

Tryck på MODE (M)-knappen för att välja display.



OBSERVERA: Displayen kommer att blinka i ca 5 sekunder för att sedan återgå till tidigare valt läge om displayen inte ändras.

Tryck på SET (S)-knappen för att välja RPM-läge.

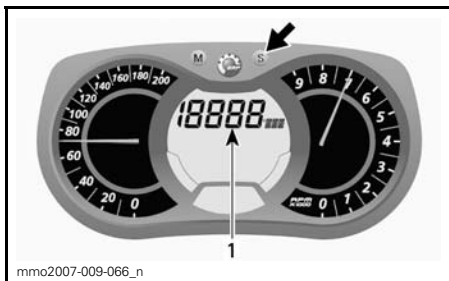

1. RPM-läge

Tryck på MODE (M)-knappen för att bekräfta valet eller vänta i 5 sekunder.

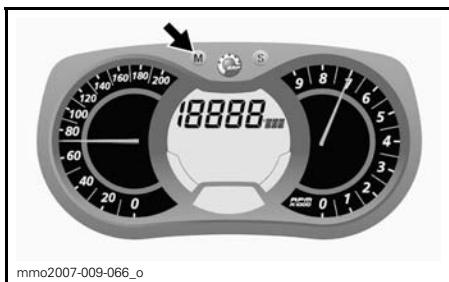

C) Vägmatrare

Registrerar den avverkade sträckan.

Tryck på SET (S)-knappen för att välja vägmätarläge (Km/Mi).

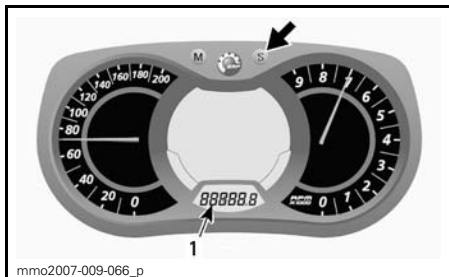

1. Vägmätarläge (Km/Mi)

D) Trippmätare "A" eller "B"

Trippmätaren anger det avstånd som avverkats sedan den senaste nollställningen.

Tryck på SET (S)-knappen igen när du vill välja mellan (TRIP A/TRIP B)-läge.

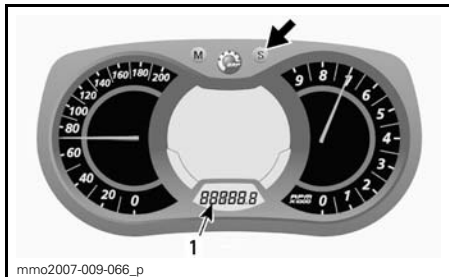

1. Trippmätarens (TRIP A/TRIP B)-läge

Tryck ner och håll SET-(s)-knappen nedtryckt för att nollställa.

OBSERVERA: På E-TEC-modeller, nollställs också värdet för TOTAL BRÄNSLEFÖRBRUKNING vid nollställning av TRIP B-läget.

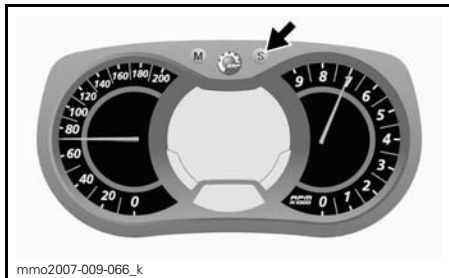

E) Tripp-timmätare

Anger fordonets körtid då elsystemet aktiveras efter nollställning.

Tryck på SET (S)-knappen för att tripp-timmätare (HrTRIP)-läge.

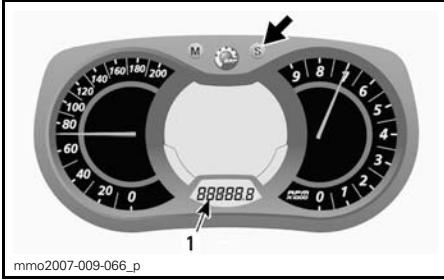

1. Tripp-timmätare (HrTRIP)-läge

Tryck ner och håll SET-(s)-knappen nedtryckt för att nollställa.

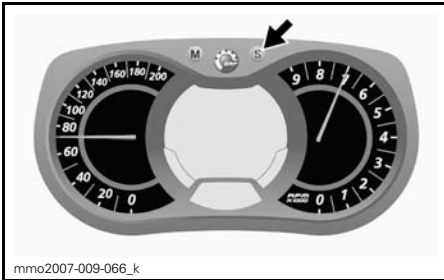

F) Bränslenivå

Mätare med pelare som kontinuerligt visar mängden bränsle som finns kvar i bränsletanken.

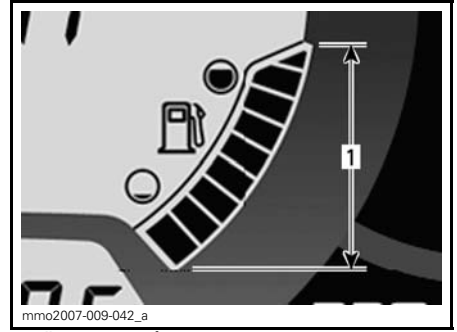

BRÄNSLENIVÅ
1. Gränsvärden

G) Höjd

Visar fordonets höjd över havsnivån i meter eller fot.

Fordonets höjd kan visas på **display 1** eller **display 2** på multifunktionsdisplayen.

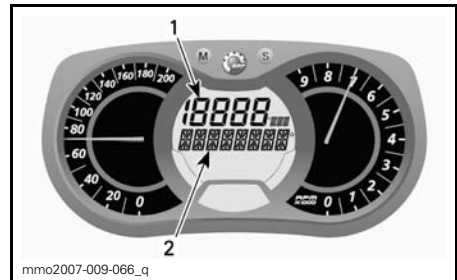

MULTIFUNKTIONSDISPLAY
1. Display 1
2. Display 2

På display 1

För att visa fordonets höjd på **display 1**, gör så här.

Tryck på MODE (M)-knappen för att välja display.

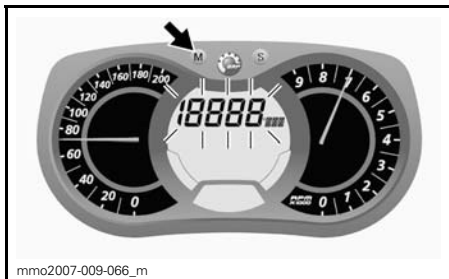

OBSERVERA: Displayen kommer att blinka i ca 5 sekunder för att sedan återgå till tidigare valt läge om displayen inte ändras.

Tryck på SET (S)-knappen för att välja höjdläge (M/FT).



På display 2

För att visa fordonets höjd på display 2, gör så här.

Tryck på MODE (M)-knappen 2 gånger inom en sekund för att välja display.

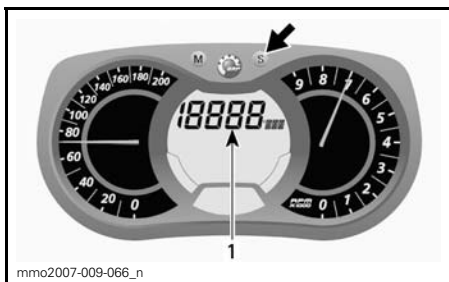

1. Höjdläge (M/FT)

Se efter följande symbol för att säkerställa rätt läge.



HÖJDLÄGE

Tryck på MODE (M)-knappen för att bekräfta valet eller vänta i 5 sekunder.

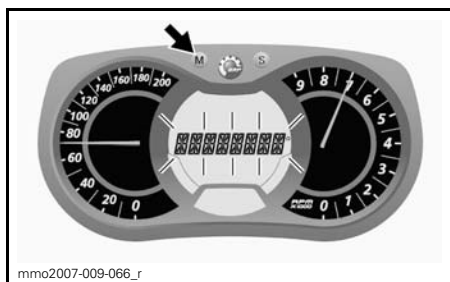

OBSERVERA: Displayen kommer att blinka i ca 5 sekunder för att sedan återgå till tidigare valt läge om displayen inte ändras.

Tryck på SET (S)-knappen för att välja höjdläge (M/FT).

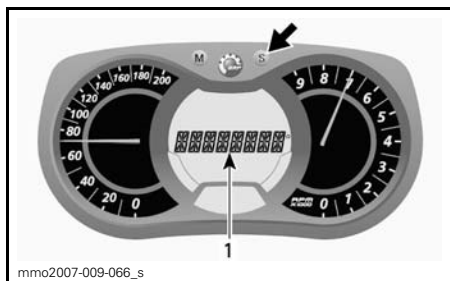

1. Höjdläge (M/FT)

Se efter följande symbol för att säkerställa rätt läge.



HÖJDLÄGE

Tryck på MODE (M)-knappen för att bekräfta valet eller vänta i 5 sekunder.

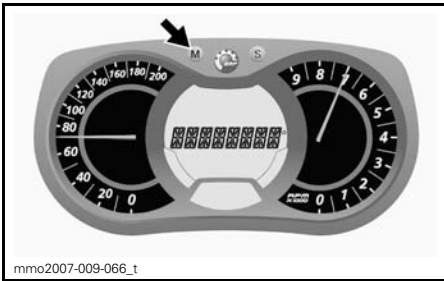

H) Topphastighet

Visar fordonets topphastighet sedan senaste nollställning.

För att visa fordonets topphastighet, gör så här.

Tryck på MODE (M)-knappen för att välja display.



OBSERVERA: Displayen kommer att blinka i ca 5 sekunder för att sedan återgå till tidigare valt läge om displayen inte ändras.

Tryck på SET (S)-knappen för att välja topphastighetsläge (TOP_SPD).

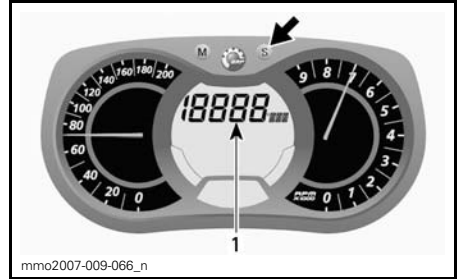

1. Topphastighet (TOP_SPD)-läge

Tryck på MODE (M)-knappen för att bekräfta valet eller vänta i 5 sekunder.

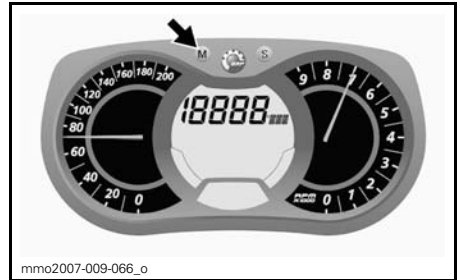

För att nollställa, tryck MODE (M) för att välja läge.



Tryck och håll SET (S)-knappen nedtryckt i 5 sekunder för att nollställa.

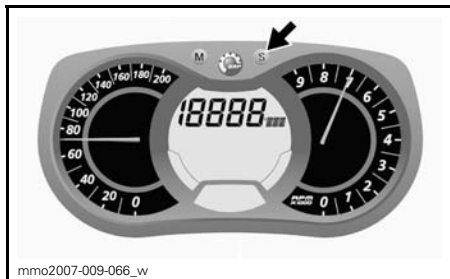

I) Medelhastighet

Registrerar fordonets medelhastighet sedan senaste nollställning.

För att visa fordonets medelhastighet, gör så här.

Tryck på MODE (M)-knappen för att välja display.



OBSERVERA: Displayen kommer att blinka i ca 5 sekunder för att sedan återgå till tidigare valt läge om displayen inte ändras.

Tryck på SET (S)-knappen för att välja läge för medelhastighet (AVR_SPD).

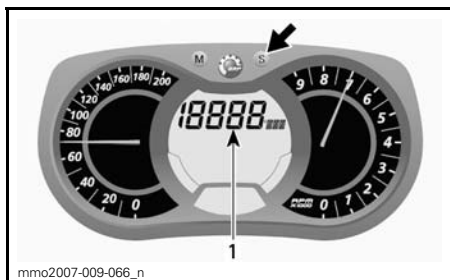

1. Fordonets medelhastighet (AVR_SPD)-läge

Tryck på MODE (M)-knappen för att bekräfta valet eller vänta i 5 sekunder.



För att nollställa, tryck MODE (M) för att välja läge.



Tryck och håll SET-(S)-knappen nedtryckt i 5 sekunder för att nollställa.

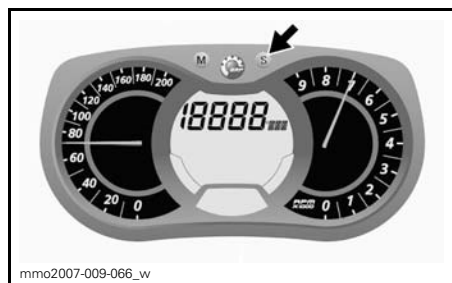

J) Handtagsvärmarnas uppvärmningseffekt

Mätare med pelare som visar uppvärmningseffekten.

Se avsnittet *OMKOPPLARE FÖR HANDTAGSVÄRMARE* för ytterligare detaljer.

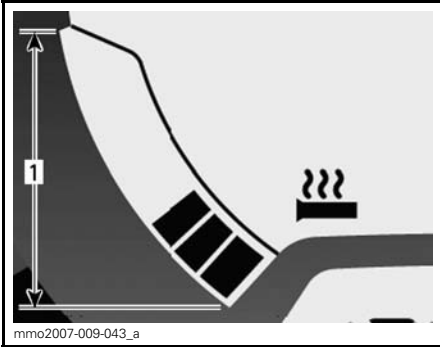

HANDTAGSVÄRMARE

1. Gränsvärden

K) Gasreglagevärmarens uppvärmningseffekt

Mätare med pelare som visar uppvärmningseffekten.

Barmätare visas istället för bränslenivå då gasreglagevärmaren aktiveras. Då den släpps upp, återgår displayen till att visa bränslenivå.

Se avsnittet *OMKOPPLARE FÖR GASREGLAGEVÄRMARE* för ytterligare detaljer.

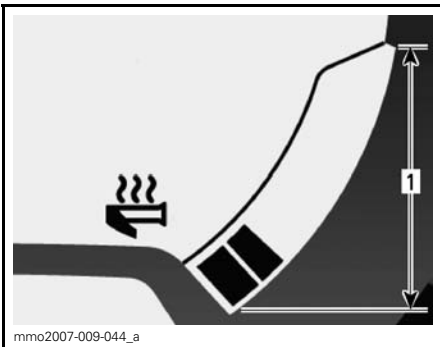

GASREGLAGEVÄRMARE

1. Gränsvärden

L) Aktuell bränsleförbrukning

Beräknar den genomsnittliga bränsleförbrukningen under körning.

För att visa fordonets genomsnittliga bränsleförbrukning, gör så här.

Tryck på MODE (M)-knappen för att välja display.



OBSERVERA: Displayen kommer att blinka i ca 5 sekunder för att sedan återgå till tidigare valt läge om displayen inte ändras.

Tryck på SET (S)-knappen för att välja läge för aktuell bränsleförbrukning (L/100 km).

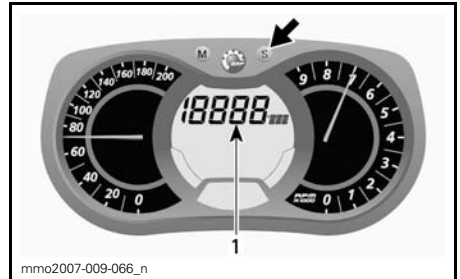

1. Läge för aktuell bränsleförbrukning (L/100 km)

Tryck på MODE (M)-knappen för att bekräfta valet eller vänta i 5 sekunder.

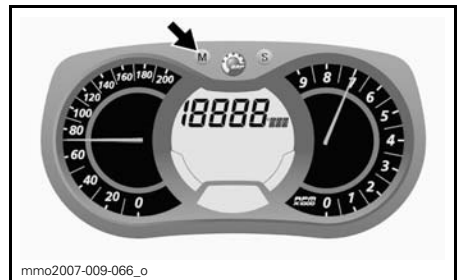

M) Total bränsleförbrukning

Registrerar fordonets genomsnittliga bränsleförbrukning sedan senaste nollställning.

För att visa fordonets totala bränsleförbrukning, gör så här.

Tryck på MODE (M)-knappen för att välja display.



OBSERVERA: Displayen kommer att blinka i ca 5 sekunder för att sedan återgå till tidigare valt läge om displayen inte ändras.

Tryck på SET (S)-knappen för att välja läge för total bränsleförbrukning (TC).

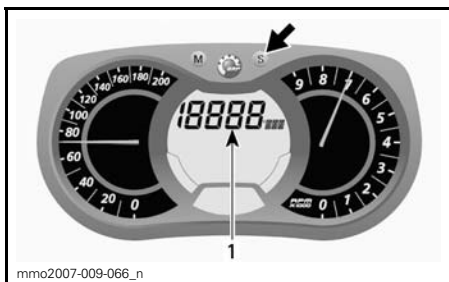

1. Läge för aktuell bränsleförbrukning (TC)

Se efter förkortningen (TC) för att säkerställa rätt läge.

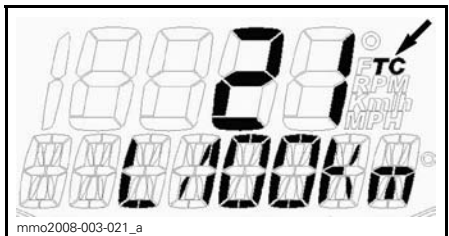

TYPBILD

Tryck på MODE (M)-knappen för att bekräfta valet eller vänta i 5 sekunder.



För att nollställa, ställ trippmätaren på TRIP B. Se *TRIPPMÄTARE "A" ELLER "B"* för ytterligare detaljer.

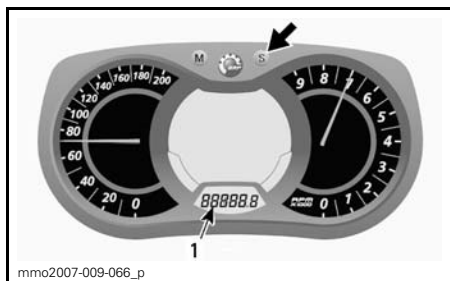

1. Trippmätarens (TRIP B)-läge

Tryck ner och håll SET-(s)-knappen nedtryckt för att nollställa.



N) Meddelandedisplay

Denna display används som ett komplement till signallamporna för att väcka din uppmärksamhet och ge en kort beskrivning om ett fel som uppstått eller för att uppmärksamma dig på ett visst förhållande.

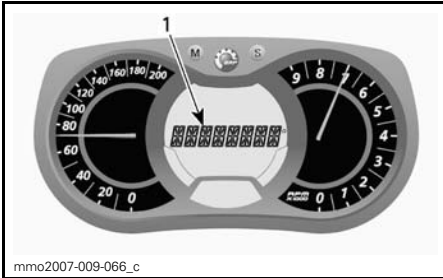

1. Meddelandedisplay

Meddelanden visas med ljudsignalkod och signallampa(or).

Se avsnittet *MÄTARENS SIGNAL-LAMPOR* för mer detaljer om ljudsignalkoder och vad som bör göras vid respektive meddelande.

O) Kylarvätskans temperatur

Stapel mätare som oupphörligt indikerar motorens kylarvätskans temperatur.

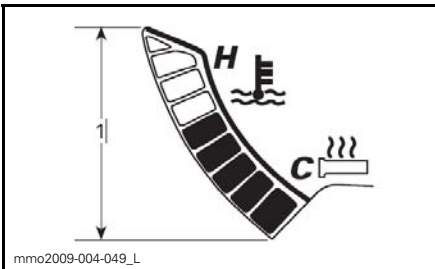

KYLVÄTSKE TEMPERATUR

1. Dimension

P) Varv Inspelning (Tillbehör)

I detta modus kommer, fordonets hastighet, motorens varvtal per minut (RPM) och en förvald funktion i displayen 1 samtidigt inspelas under en tids period som definieras av användaren.

Det är också möjligt att spela in nio (9) olika session (varv) totalt 15 minuter.

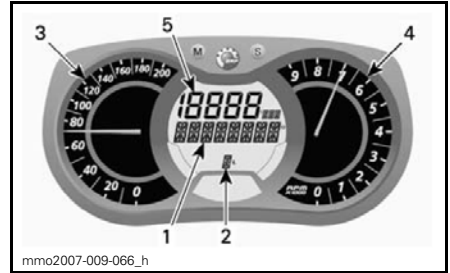

VARV REKORD MODUS

1. Varv rekord modus display
2. Sessioner (varv)
3. Fordonets hastighet
4. Motorns varvtal per minut (RPM)
5. Förvald funktion

För att aktivera inspelning av varv:

1. Tryck på SET (S) knappen för att välja odometermodus i display 3.
2. Tryck och håll ner SET (S) knappen i 2 sekunder för att aktivera inspelning, REC kommer att synas för att indikera att varv inspelning har blivit vald.



1. Inspelnings modus
2. Odometer

3. Tryck på SET (S) knappen för att rulla mellan olika modus.

Tillgängliga modus är: STOP, REC (record) eller PLAY.

För att spela in:

1. Välj REC (record) modus.

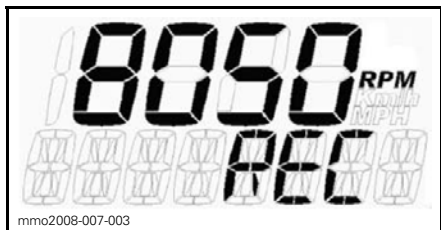

REKORD MODUS

2. Tryck på MODE (M) knappen för att starta inspelning.
3. . Medan inspelning sker, tryck på MODE (M) knappen igen varje gång du vill spela in ett nytt varv (från 1 till 9 varv).

Tryck på SET (S) knappen för att stanna inspelningen.

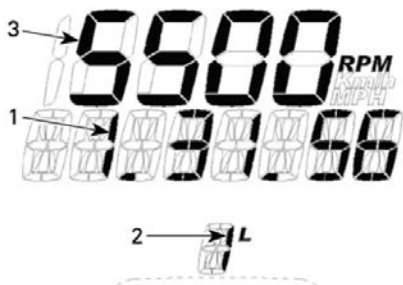

INSPELNINGS MODUS

1. Inspelnings tid
2. Varv/session
3. Vald modus

För att spela in en annan session, tryck på SET (S) knappen tills REC (record) modus syns i displayen. Repetera samma tidigare beskrivna procedur för inspelning.

För att se tidigare inspelad data:

1. Välj PLAY modus.

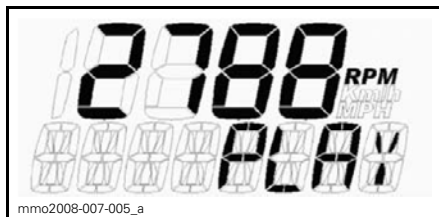

PLAY MODUS

2. Tryck på MODE (M) knappen för att se inspelad data.

All inspelad data (hastighetsmätare, varvräknare och förvalda modus i displayen 1) kommer att synas på displayen samtidigt.

3. Tryck på SET (S) knappen för att stoppa inspelat varv ELLER tryck på MODE (M) knappen för att byta till ett annat inspelat varv.

OBSERVERA: Tryckning av SET (S) knappen stannar tiden på varvet in progress, sedan kommer displayen visa den inspelade tiden av varvet och kommer automatiskt byta till nästa inspelade varv efter 5 sekunder.

. När alla inspelade varv har visats, kommer STOP att synas på displayen.

För att se inspelad data igen, tryck på SET (S) knappen för att komma tillbaka i PLAY modus. Repetera samma tidigare beskrivna procedur för att review.

För att spela in andra varv, tryck på SET (S) knappen för att byta till REC (record) modus. Repetera samma tidigare beskrivna procedur för att spela in varv.

Tryck och håll ner SET (S) knappen i 5 sekunder för att komma bort från varv inspelnings modus, den tidigare valda modus kommer att visas.

5) Mätarens signallampor

Mätarens signallampa(-or) meddelar dig om fel som uppstår eller för att uppmärksamma dig på ett visst förhållande.









TYPBILD — SIGNALLAMPOR



En signallampa kan blinka ensam eller i kombination med en annan lampa.

Ljudsignalkoder hörs och meddelanden (beroende på mätarmodell) visas för att fånga din uppmärksamhet.

Se tabellerna nedan för mer information.

OBSERVERA: Meddelandedisplay finns inte att tillgå på alla mätare.

SIGNAL-LAMPA/-LAMPOR LYSER	LJUD-SIGNAL	BESKRIVNING
	Kontinuerliga, snabba korta signaler	Överhettning i motor, ljuddämpare eller ECM, motorvarvtalet är begränsat till 5.500 R/MIN. Stäng av motorn fortast möjligt och låt komponenterna svalna. Kontrollera kylsystemet.
	Kontinuerliga, snabba korta signaler	<ul style="list-style-type: none"> - Kritiskt låg nivå i oljeinsprutningsbehållaren. Stanna fordonet på en säker plats snarast möjligt och fyll på olja i insprutningsbehållaren innan motorn startas igen. - Om oljenivån är hög i insprutningsbehållaren tyder det på problem med oljeinsprutningsystemet. Kontakta en auktoriserad LYNX-återförsäljare snarast möjligt.
	4 korta signaler	Överhettning i motor, ljuddämpare eller ECM. Sänk hastigheten och kör i lös snö eller stanna motorn och låt komponenterna svalna. Kontrollera kylsystemet.
	4 korta signaler	Fel på motorstyrningssystemet som kan ändra motorns normala funktion. Kontakta en auktoriserad LYNX-återförsäljare snarast möjligt.
	4 korta signaler varannan 2 minut	<ul style="list-style-type: none"> - Motors skyddsfunktion är aktiverad. - Försäkra dig om att rekommenderat bränsle används. - Kontrollera bränsle kvaliteten, byt vid behov. - Kontakta en auktoriserad LYNX-återförsäljare om ett fel kvarstår.
	Kontinuerlig ljudsignal	<ul style="list-style-type: none"> - Motoravstängning sker p.g.a. överhettning vid alltför lång tomgångskörning. - Problem med bränslepumpen. Kontakta en auktoriserad LYNX-återförsäljare.
	4 korta signaler varannan 2. minut	Nivån i oljeinsprutningsbehållaren är låg. Fyll på olja i behållaren snarast möjligt.
	—	Låg bränslenivå. Ett (1) streck återstår i bränslenivåns stapelmätare. Fyll på bränsle så snart som möjligt.

SIGNAL-LAMPA/LAMPOR LYSER	LJUDSIGNAL	BESKRIVNING
	Långsamma långa signaler	Elektronisk backväxel har valts.
	3 korta signaler	Motorns rotationsriktning ändrades ej efter backväxelval, försök igen.
	—	Strålkastaren befinner sig i helljusläge.
DESS	Se <i>KODER FÖR DESS-SIGNALLAMPA</i> i <i>NÖDSTOPPSLINA MED FRÅNKOPPLINGSBRYTARE</i> .	

Läsning av felkoder

Tryck och håll MODE-(M)-knappen nedtryckt samtidigt som avbländaren trycks ned upprepade gånger.

Om två eller flere koder finns registrerade, använd SET (S) eller MODE (M) för att bläddra.

För att lämna felkodsläge, tryck och håll MODE (M)-knappen nedtryckt.

Kontakta en auktoriserad LYNX-återförsäljare för kodernas betydelse.

6) Mätarens MODE (M)-knapp

Knapp för navigering i mätarens multifunktionsdisplay.

OBSERVERA: MODE (M)-knappen på multifunktionsmätarhuset har samma funktioner och kan också användas.

7) Mätarens SET (S)-knapp

Knapp för att navigera, ställa in eller nollställa mätarens multifunktionsdisplay.

OBSERVERA: SET (S)-knappen på multifunktionsenheten har samma funktioner och kan också användas.

8) Gasreglage

Kan manövreras med tummen. När den trycks in, ökas motorns varvtal och kraftöverföringen kopplas till. När det släpps återgår motorn automatiskt till tomgång.

VARNING

Kontrollera alltid gasreglagets funktion innan du startar motorn. Reglaget måste gå tillbaka till utgångsläget när det släpps. Starta inte motorn om detta inte är fallet.

9) Bromshandtag

Du bromsar genom att trycka in det. När du släpper det, återgår det automatiskt till det ursprungliga läget. Bromseffekten är beroende av trycket som utövas på handtaget, typen av terräng och typen av snö.

10) Parkeringsbromshandtag

Parkeringsbromsen bör alltid användas vid parkering av snöskotern.

⚠ VARNING

Kontrollera att parkeringsbromsen är urkopplad innan du kör snöskotern. Om du kör med ett konstant tryck på reglaget kan detta skada bromssystemet och orsaka förlust av bromsverkan och/eller eldsvåda.

Aktivera bromsen

Tryck in bromshandtaget och håll fast samtidigt som du drar in låshandtaget med ett finger. När bromshandtaget är halvvägs, bör parkeringsbromsen vara helt inkopplad.

⚠ FÖRSIKTIGHET Parkeringsbromsens läge kan variera beroende på bromsklossarnas slitage. Kontrollera att fordonet står säkert på ställe då parkeringsbromsen är åtdragen.

OBSERVERA: Låshandtaget kan justeras i två olika lägen.

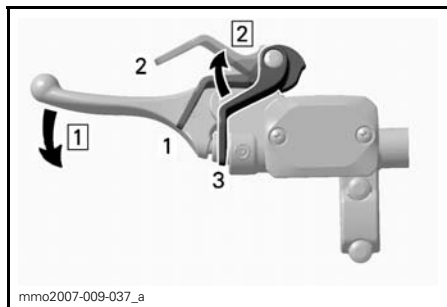

TYPBILD — AKTIVERA BROMSEN

1. Position 1
2. Position 2
3. OFF

1. Steg 1: Håll inne bromshandtaget
2. Steg 2: Justera låsspaken

Lossa bromsen

Tryck in bromshandtaget. Låshandtaget återgår automatiskt till det ursprungliga läget. Frigör alltid parkeringsbromsen före körning.

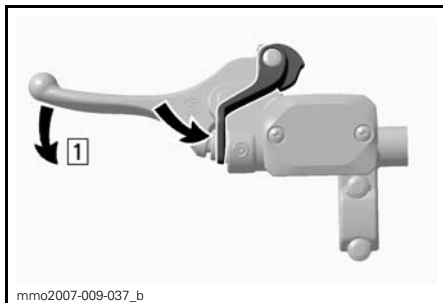

TYPBILD — LOSSA BROMSEN
Step 1: :Tryck ned bromshandtaget

11) Multifunktionsenhet

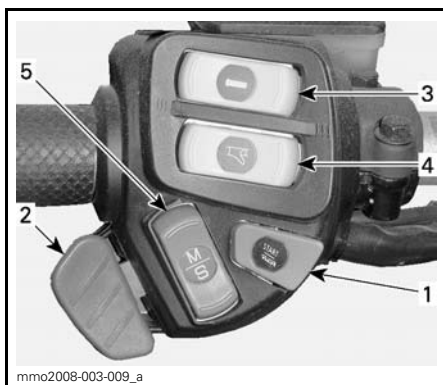

TYPBILD

1. Startknapp
2. Avbländare
3. Handtagsvärmare
4. Gasreglagevärmare
5. Mode/set-knapp

Startknapp

Vid intryckning startas motorn. i *ANVÄNDNINGSSINSTRUKTIONER* för fordonet.

Hel- och halvljusomkopplare

Vid intryckning möjliggörs omkoppling mellan halv- och helljus. Observera att strålkastaren alltid är påslagen när motorn är igång.

Omkopplare för handtagsvärmare

Välj önskat läge för att hålla dina händer angenämt varma.

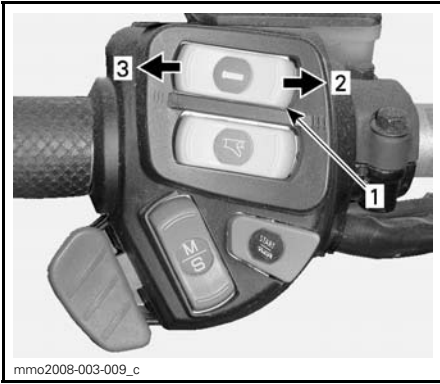

1. Handtagsvärmarens brytare
2. Varmare
3. Kallare

På ovannämnda modeller visas, handtagsvärmarnas uppvärmningseffekt på multifunktionsdisplayen

Handtagsvärmarna är i AV-läge då inga pelare finns kvar på displayen.

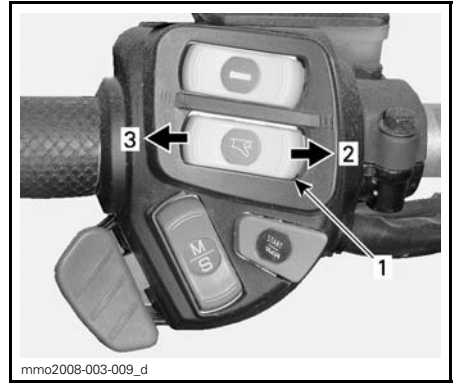

1. Gasreglagevärmarens brytare
2. Varmare
3. Kallare

Gasreglagevärmaren är i AV-läge då inga pelare finns kvar på displayen.

OBSERVERA: En stapeldisplay visas då gasreglagevärmaren aktiveras. Då den släpps upp, återgår displayen till att visa bränslenivå.

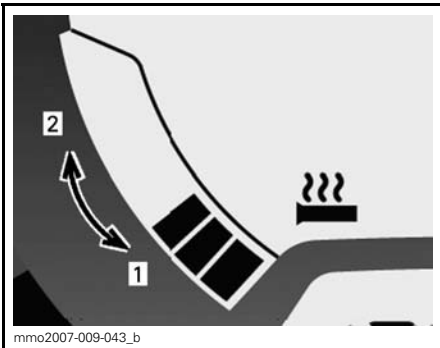

**MULTIFUNKTIONSMÄTARE —
UPPVÄRMNINGSEFFEKT**

1. Kallare
2. Varmare

Omkopplare för gasreglagevärmare

Välj önskat läge för behövlig uppvärmningseffekt så att tummen hålls angående varm.

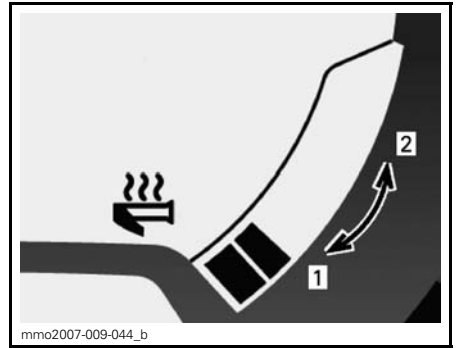

**MULTIFUNKTIONSMÄTARE —
UPPVÄRMNINGSEFFEKT**

1. Kallare
2. Varmare

Mode/set-knapp

Denna knapp kan användas i stället för de två knapparna uppe på den analoga/ digitala mätaren för att underlätta inställning av mätarna.

- Då den trycks uppåt har den samma funktion som MODE (M)-knappen.
- Då den trycks nedåt har den samma funktion som SET (S)-knappen.

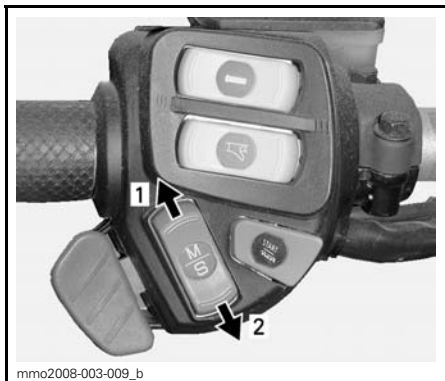

mmo2008-003-009_b

MULTIFUNKTIONSMÅTARE

1. MODE-funktion
2. SET-funktion

12) Styrstång

Styrningen av snöskotern sker med styrstången. När du vrider styrstången åt höger eller vänster, vrids skidorna åt höger eller vänster.

⚠ VARNING

Att köra fort baklänges och att svänga samtidigt, kan resultera i förlust av stabiliteten och kontrollen.

13) Bergsrem

Bergsremmen ger föraren möjlighet att hålla sig fast vid körning på sned slutning.

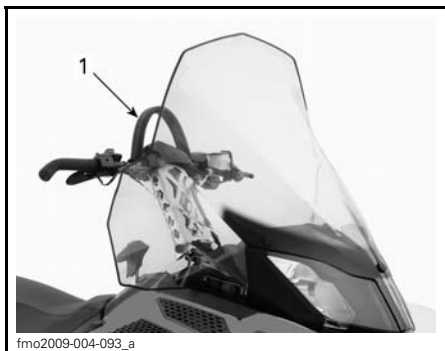

fmo2009-004-093_a

1. Bergsrem

⚠ VARNING

Denna rem är inte avsedd för dragning, lyftning eller något annat ändamål - endast för att tillfälligt hålla i sig vid körning på sned slutning. Håll alltid minst en hand på styrstången.

14) Nödstopplinans brytare

Allmänt

När nödstopplinans hatt (DESS-nyckeln) tas bort, stängs motorn av för att förhindra att snöskotern kör iväg om föraren råkar falla av fordonet.

⚠ VARNING

Ta alltid bort nödstopplinans hatt (DESS-nyckeln) när fordonet inte används för att undvika stöld, att motorn startar av misstag eller att snöskotern används av barn eller obehöriga.

Användning

Fäst nödstopplinans ögla till ett plagg, sätt därefter nödstopplinans hatt (DESS-nyckel) på kontaktstiftet innan motorn startas.

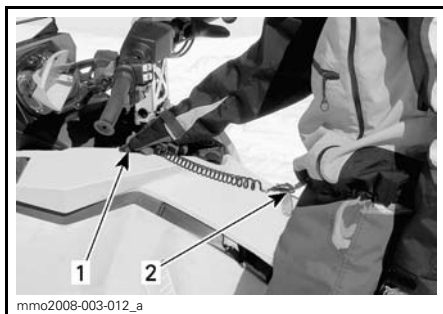

mmo2008-003-012_a

TYPBILD

1. Installera på plats
2. Fäst i kläderna

För nödavstängning av motorn, dra helt bort nödstopplinans hatt (DESS-nyckeln) från kontaktstiftet.

DESS-nyckel (Digitally Encoded Security System)/Frånkopplingsbrytare

Nödstoppslinans hatt (DESS nyckeln) är digitalt kodad för att ge dig och snöskotern samma säkerhet som med en normal låsnyckel och den kopplar från motorn för att förhindra att snöskotern kör iväg om föraren råkar ramla av fordonet.

Den DESS-nyckel som levereras med snöskotern innehåller en elektronisk minneskrets, som är försedd med en unik, permanent lagrad digital kod. Din auktoriserade LYNX-återförsäljare programmerar nyckeln i snöskoterns ECM (motorstyrenhet), så att motorns varvtal tillåts överstiga 3 000 RPM om denna unika kod registreras efter start av motorn.

Om en annan DESS-nyckel monteras, startar motorn men når inte tillräckligt varvtal och fordonet kan inte köras.

Se till att DESS-nyckeln är fri från smuts och snö.

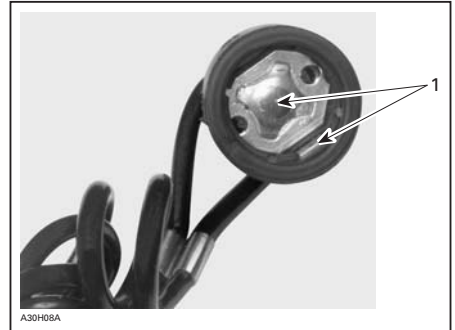

DESS-NYCKEL

1. Fri från smuts och snö

Flera DESS-nycklar

ECM-styrningen på snöskotern kan programmeras av den auktoriserade LYNX-återförsäljaren så att den accepterar 8 olika nycklar.

Vi rekommenderar att du köper ytterligare nycklar hos din auktoriserade LYNX-återförsäljare. Om du har fler än en DESS-utrustad LYNX -snöskoter, kan var och en programmeras av din auktoriserade LYNX -återförsäljare så att den även accepterar de andra fordonens nycklar.

Koder för DESS-signallampa

OBSERVERA: Kontakta en auktoriserad LYNX-återförsäljare om någon av koderna inte försvinner.

VARNINGSSIGNALER		BESKRIVNING	
SIGNAL	VISAT MEDDELANDE		
2 korta	WELCOME...	Namnförsett välkomstmeddelande, korrekt nyckel	
Korta, långsamma ljudsignaler/upprepade	CHECK KEY	Nyckeln kan inte registreras (dålig anslutning)	Se till att nyckeln är fri från smuts och snö. Sätt tillbaka nyckeln och starta motorn på nytt. Fordonet kan inte köras.
Snabba, korta ljudsignaler/upprepade	BAD KEY	Fel nyckel eller oprogrammerad nyckel	Använd nyckeln som är avsedd för fordonet eller låt programmera nyckeln. Fordonet kan inte köras.

15) Motorns stoppreglage

Brytare som kan dras ut eller tryckas in. För att stoppa motorn i en nödsituation, välj AV-läget (nedtryckt) och bromsa samtidigt. För att återstarta motorn måste reglaget vara i PÅ-läget (uppdraget).



AV-LÄGE (OFF)



PÅ-LÄGE

Alla som använder snöskotern bör prova på att använda den här funktionen genom att använda reglaget flera gånger vid den första turen och därefter varje gång motorn ska stoppas. Tanken är att proceduren ska bli så invand att föraren är väl förberedd i en nödsituation där reglaget måste användas.

! VARNING

Om reglaget har använts i ett nödfall vilket förorsakats av en misstänkt felfunktion, bör felets källa fastställas och åtgärdas innan motorn startas på nytt. Kontakta en auktoriserad LYNX-återförsäljare för service.

16) Starthandtag

Det här handtaget återgår automatiskt när det släpps och är placerat på höger sida av snöskotern, bakom sidopanelen. Dra långsamt i handtaget tills ett motstånd märks för att koppla till mekanismen och dra sedan kraftigt. Släpp handtaget långsamt.

17) Växelpedal

Använd denna pedal för att välja växel. Växellådan har två växlar framåt, en backväxel och neutralläge.

Se avsnittet *VÄXELLÅDANS FUNKTION* i *ANVÄNDNINGSSINSTRUKTIONER* för ytterligare detaljer.

OBSERVERA: Växelpedalen måste tryckas ned för att växla från neutralläge till backväxeln.

Växling

Dessa modeller är utrustade med ett växelreglage som har 4 lägen. Två framåtväxlar, en backväxel och ett fritt läge mellan ettan och backväxeln.

OBSERVERA: Då fordonet befinner sig i rörelse är det endast möjligt att växla mellan 1:an och 2:an när motorn går på tomgång och hastigheten är lägre än 20 km/h.

18) Bränsletankslock

Skruva av för att tanka och dra därefter åt ordentligt.

⚠ VARNING

Stäng alltid av motorn innan du fyller på bränsle. Bränsle är ett brandfarligt och under vissa förhållanden explosivt ämne. Arbeta alltid i ett väl ventilerat utrymme. Rök inte och tillåt inte öppen eld eller gnistor i närheten. Öppna tanklocket försiktigt. Om du märker att det finns en tryckskillnad (du hör ett visslande ljud när du lossar tanklocket), låt då en märkesverkstad kontrollera och/eller reparera fordonet innan det används igen. Fyll aldrig tanken full med bränsle innan du placerar fordonet på en varm plats. Eftersom bränslet expanderar när temperaturen stiger, är risken stor att bränsle kan flöda över. Torka alltid bort allt bränslespill från fordonet. Kontrollera bränslesystemet regelbundet.

OBSERVERA: Sitt inte på och luta dig inte mot sätet när tanklocket inte är ordentligt påsatt.

19) Huv och sidopaneler**Huv****⚠ VARNING**

Kör aldrig motorn när huvan är borttagen från fordonet.

Borttagning av huvan

1. Ta bort de övre sidopanelerna enligt anvisningarna nedan.
2. Haka loss gummistropparna på båda sidor.



mmo2009-004-038_a

1. Gummistropp

3. För huvan mot framspartiet för att frigöra flikarna från sina spår.

Montering av huv

1. Haka flikarna som finns på främre delen och mitten av huvan i spåren på bottenplåten.

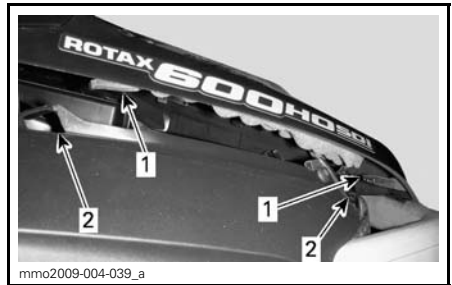

mmo2009-004-039_a

1. Flikar
2. Spår

2. För huvan mot strålkastarna tills den stannar.
3. Haka fast gummistropparna.

Övre sidopaneler**⚠ VARNING**

Kör aldrig motorn med sidopanelerna öppna eller borttagna från fordonet.

Borttagning av de övre sidopanelerna

1. Haka loss gummistroppen.

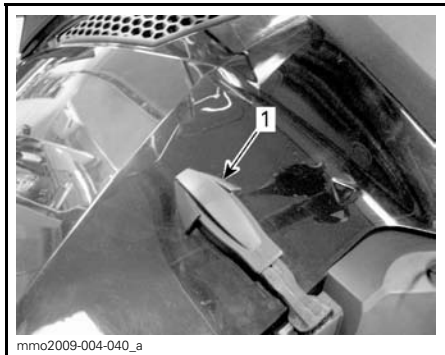

1. Gummistropp
2. Lyft upp den bakre delen av panelen för att frigöra plastfliken från konsolen.
3. Skjut sidopanelen tillbaka.

Montering av de övre sidopanelerna

1. För in de främre, nedre flikarna i de övre spåren på bottenplåten.

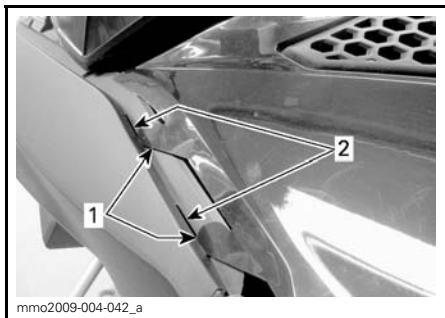

1. Flikar
2. Spår
2. Haka fast de översta mittflikarna på panelen i konsolen.

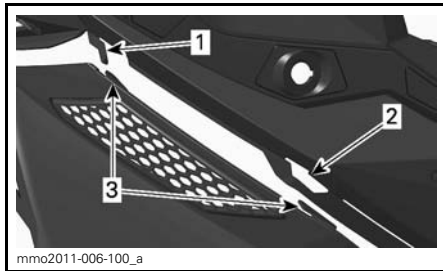

1. Hake på konsolen
2. Spår i konsolen
3. Panelens mellersta flikar

3. För in den bakre fliken i konsolen.

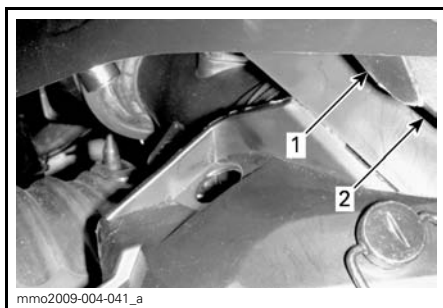

1. Flik
2. Spår

4. Haka fast gummistroppen.

Nedre sidopaneler

⚠ VARNING

Kör aldrig motorn med sidopanelerna öppna eller borttagna från fordonet.

Öppna nedre sidopanelen

1. Ta bort den övre sidopanelen enligt anvisningarna ovan.
2. Haka loss gummistroppen.

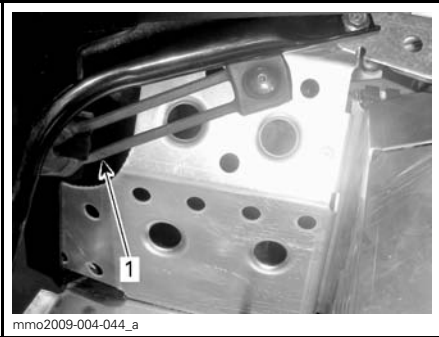

1. Gummistropp

3. Vrid klämman 1/4 varv moturs för att låsa upp.

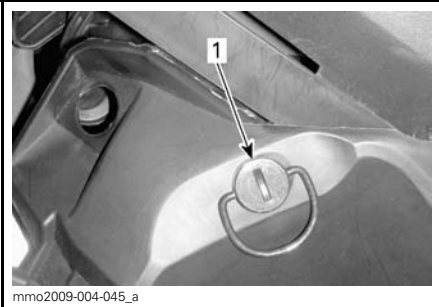

1. Klämman

4. Lyft en aning på den bakre delen av sidopanelen, öppna sedan i sidled.

Stänga nedre sidopanelen

1. För in den främre, övre fliken i det övre spåret på bottenplåten.

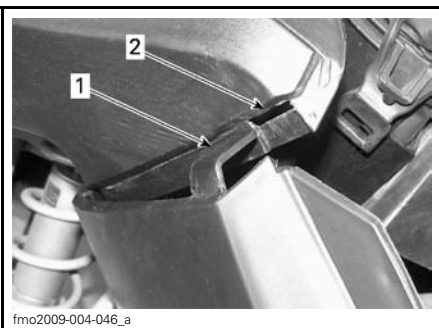

1. Flik
2. Spår

2. För den nedre delen av sidopanelen över aluminiumchassiet och aluminiumfliken in i spåret på panelen.

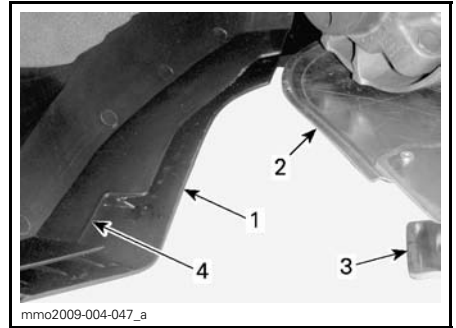

1. Nedre delen
2. Aluminiumchassie
3. Aluminiumflik
4. Spår i panelen

3. För in den nedre, bakre fliken i spåret i tunneln.

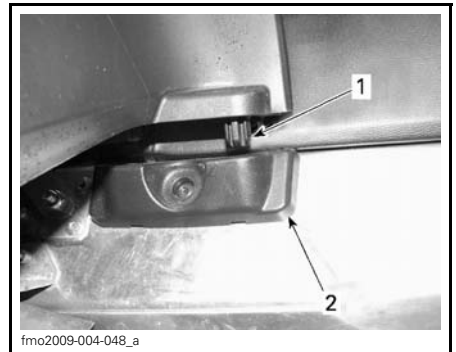

1. Flik
2. Spår

4. Haka fast gummistroppen.
5. Lås klämman genom att vrida den 1/4 varv medurs

Demontering/ montering av nedre sidopanel

- Öppna den nedre sidopanelen enligt anvisningarna ovan.

- Lyft upp sidopanelens framsida och frigör det nedre gångjärnet från dess spår.
- Frigör det övre gångjärnet genom att sänka ned panelen.

Använd motsatt ordningsföljd vid återmonteringen.

20) Säkringar

Elsystemet skyddas av säkringar, se *ELSYSTEM* för ytterligare detaljer.

Säkringsboxen är placerad på fordons vänstra sida bakom sätesöverdraget. För att komma åt säkringsboxen, öppna den nedre sidopanelen och ta bort sätesöverdraget börjande nedifrån till vänster.

⚠ FÖRSIKTIGHET Använd inte en säkring med högre amperetal eftersom detta kan orsaka allvarliga skador på elkomponenterna och/eller utgöra en potentiell brandrisk.

⚠ VARNING

Om en säkring har gått måste problemets orsak fastställas och korrigeras innan du startar igen. Kontakta en auktoriserad LYNX-återförsäljare för service.



fmo2012-003-005

Batteri

Batteriet är monterat i förvaringsboxen under passagerarsätet. För att komma åt batteriet, tryck på fördjupningarna på bågse sidor av batterihöljet och ta bort det



fmo2012-003-004

21) Grepphandtag/ Stötfångare

Används när snöskotern behöver lyftas för hand.

⚠ VARNING

Försök inte att ensam lyfta fordonet för hand. Använd ordentlig lyftanordning eller be någon om hjälp vid lyftningen för att undvika risk för skador genom överbelastning.



fmo2012-003-006_a

FRAM

1. Grepphandtag/Stötfångare



fmo2012-003-007_a

BAK

1. Grepphandtag/Stötfångare

⚠ FÖRSIKTIGHET Använd aldrig skidorna för att dra eller lyfta snöskotern.

22) Förvaringsutrymme

Förvaringsutrymmet är placerat bakom passagerarsätet.

⚠ VARNING

Förvaringsutrymmet måste vara ordentligt spärrat och får inte innehålla vassa, tunga eller ömtåliga föremål.

För att öppna locket, dra och håll gummiflikarna åt sidan och höger sida av locket eller passagerarsätet om ett sådant finns monterat.



mmo2009-004-024_a

1. Dra i gummifliken
2. Lyft högra sidan

23) Verktygssats

En verktygssats med verktyg för grundläggande underhåll levereras med fordonet.

Verktygsväskan är placerad i motorrummet på variatorskyddet.



fmo2012-003-008_a

1. Verktygssats

24) Behållare för reservtändstift

Verktygssatsen har en plats för tändstiften där de hålls torra och är skyddade mot stötar som kan påverka inställningarna eller skada dem.

OBSERVERA: Reservtändstift medföljer inte snöskotern.

OBSERVERA: Kontrollera att tändstiftens elektrodgap överensstämmer med *SPECIFIKATIONER* innan du installerar reservtändstift.

OBSERVERA: Commander Limited: Tändstiftet följer med i Army Kitet.

⚠ FÖRSIKTIGHET Försök inte att justera elektrodavståndet.

25) Reservdrivrem

En reservdrivrem kan förvaras i förvaringsboxen under sätet.

OBSERVERA: Reservdrivremmen levereras inte med snöskotern.

OBSERVERA: Reservdrivremmen levereras med Commander Limited

⚠ FÖRSIKTIGHET För att undvika skador på drivremmen, säkerställ att objekt som förvaras i förvaringsboxen inte skadar drivremmen.



fmo2012-003-014

26) Skärmar och skydd

⚠ VARNING

Kör aldrig motorn utan säkert installerat remskydd eller med motorhuv, bromsskydd eller sidopaneler öppna eller borttagna.

Snöskotern är utrustad med ett antal skärmar och skydd. Låt dessa stanna på plats på fordonet eftersom de är till för att hålla kläder och händer borta från rörliga delar och heta komponenter. Försök aldrig göra justeringar på någon rörlig del när motorn är igång.

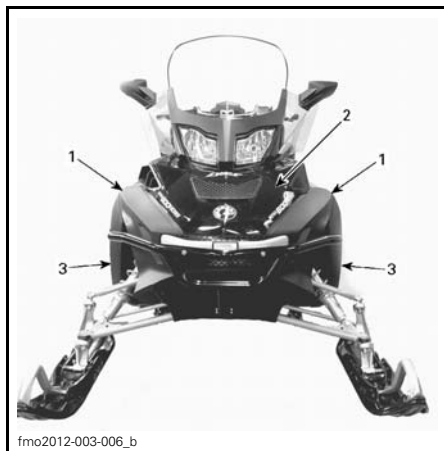

fmo2012-003-006_b

TYPBILD

1. Övre sidopaneler
2. Framhuv
3. Sidopaneler



fmo2012-003-009_a

1. Remskydd
2. Bromssköld

27) Drivband

⚠ VARNING

Dubba aldrig ett band som inte är godkänt för dubbar. Att montera dubbar på ett band som inte har godkänts för detta kan öka risken för att bandet brister eller rivs av, vilket kan resultera i allvarliga personskador eller död.

Innan dubbning med specialdubbar på band måste du kontakta närmaste auktoriserade återförsäljare av LYNX-snöskotrar för aktuell information om dubbutbud och -applikationer.

BRP rekommenderar inte att snöskotrar utrustade med höga kamprofiler används för långvarig körning i **höga hastigheter** på leder, hårt packade ytor eller is.

Om det blir nödvändigt, **sänk hastigheten**, och försök köra så korta sträckor som möjligt på sådana underlag.

⚠ FÖRSIKTIGHET Att köra med dessa band i hög hastighet i ett spår, på hårt packade ytor eller på is medför mer tryck på nabbarna, vilket resulterar i att de har tendens att bli varma. Undvik eventuell försämring eller förstörelse av bandet genom att sänka hastigheten och försök köra så korta sträckor som möjligt på sådana underlag.

För allmänna anvisningar om underhåll av drivband, se avsnitten *DRIVBAND* och *BANDETS SPÄNNING OCH INRIKTNING* i avsnittet *UNDERHÅLL* i denna instruktionsbok.

28) Passagerarsäte

⚠ VARNING

Varje passagerare måste kunna sätta sina fötter ordentligt på fotstöden och alltid hålla sina händer i grepphandtagen när han/hon sitter. Det är viktigt att ta hänsyn till dessa fysiska kriterier, för att säkerställa att passageraren sitter stabilt och för att minska risken för avkastning.

Demontering av passagerarsäte

För att ta bort passagerarsätet, gör så här:

1. Koppla loss tillbehörskontakten genom att vrida plasthöljet moturs.

OBSERVERA: Kontakten är placerad på vänster sida av förvaringsutrymmet.

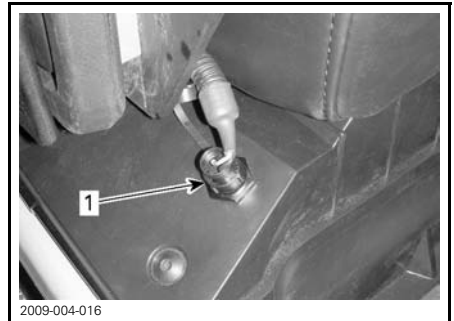

1. Tillbehörskontakt

2. Montera gummipluggen på kontakten.
3. Tryck in spärrfliken och lyft upp bakre delen av sätet.

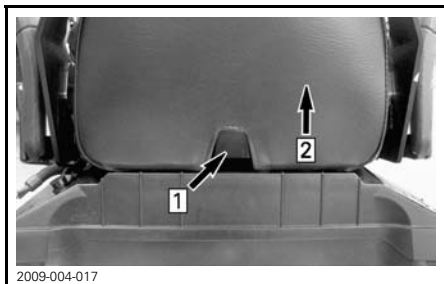

2009-004-017

1. Tryck på spärren
2. Lyft bakre delen av sätet

4. För sätet bakåt och ställ det åt sidan.

Montering av passagerarsäte

För att montera baksätet, gör så här:

1. Placera passagerarsätet mot frampartiet på locket till förvaringsutrymmet.
2. Luta passagerarsätet en aning mot frampartiet och haka i bägge säteskrokarna i spåren på förvaringsutrymmets lock.

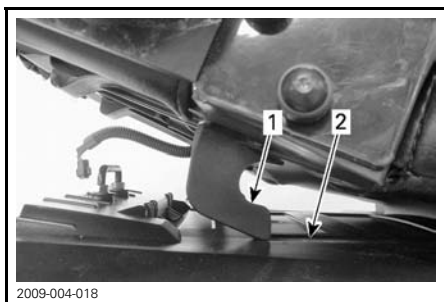

2009-004-018

1. Säteskrok
2. Spår

3. Tryck passagerarsätet mot förarsätet och tryck bestämt ner den bakre delen för att låsa passagerarsätet i läge.

OBSERVERA: Ett distinkt snäppljud kommer att höras. Kontrollera att sätet är ordentligt spärrat genom att dra i det en extra gång.

⚠ VARNING

Se till att sätet är säkert låst innan du kör.

4. Anslut tillbehörskontakten

29) Passagerarhandtag

Fasta handtag, ett på var sida av passagerarsätet.



1. Passagerarhandtag

30) Bakre räcke

⚠ VARNING

Alla föremål på det bakre räcket måste spännas fast ordentligt. Transportera inga ömtåliga föremål. Extremt hög vikt på räcket kan förminska styrförmågan.

⚠ VARNING

Anpassa alltid inställningen av fjädringen till lasten. Räckets kapacitet är begränsad, MAXLAST är 30 Kg (66 lb). Kör mycket sakta med last. Kör inte snabbt över gupp eller ojämnheter.

31) 12 V-uttag

En 12-volts elektrisk apparat kan anslutas till stickuttaget. Elektrisk ström står alltid till förfogande när motorn är igång.

32) Dragkrok av kroktyp

Använd alltid dragkroken i kombination med en stel dragstång för bogsering av ett objekt.

Vid bogsering av eventuellt tillbehör, se alltid tillverkarens rekommendationer.

OBSERVERA: Se dekalen på fordonet för dragförmåga och -vikt.

⚠ VARNING

Bogsera aldrig ett objekt med ett rep. Använd alltid en stel dragstång. Användning av rep leder till kollision mellan objektet och snöskotern och möjligtvis till vältning i fall av en snabb inbromsning i en nedförsbacke.

Dragkrok av J-typ

Fästa utrustning



1. Skyddsflik
2. Låssprint

1. Ta bort låssprinten.
2. Passa in öppningen i tillbehörets anslutningsanordning med dragkroken.

3. Skjut tillbehörets anslutningsanordning förbi skyddsfliken.
4. Spärra skyddsfliken med sprinten.

Koppla loss utrustning

1. Ta bort låssprinten.
2. Skjut skyddsfliken framåt för att frigöra tillbehörets anslutningsanordning från kroken.
3. Ta loss tillbehörets anslutningsanordning.
4. Sätt tillbaka låssprinten.

33) Förvaringsbox

Öppna/stänga förvaringsutrymmet

För att öppna locket till förvaringsboxen, lösgör bägge gummistropparna och lyft på locket.



1. Gummistropp

För att stänga, tryck ned locket så att lockets sprintar går in i hålen på boxen. Fäst gummistropparna.

Borttagning/installation av förvaringsboxen

För att ta bort förvaringsboxen från fordonet, öppna locket och ta bort de fyra skruvarna som fäster boxen i bakräcket. Spara skruvarna för installation.



INSIDAN AV FÖRVARINGSBOXEN

1. Hållskruv

För att installera förvaringsboxen, säkerställ att tunnelytan är ren. Placera förvaringsboxen inom skenorna på backräcket.

Fäst med hjälp av de fyra skruvarna. Dra åt till $10\text{N}\cdot\text{m} \pm 1\text{N}\cdot\text{m}$ ($89\text{ lbf}\cdot\text{in} \pm 9\text{ lbf}\cdot\text{in}$).

34) Spade

Spaden sitter på höger sida av fordonet.

BRÄNSLE

Rekommenderat bränsle

Använd blyfri 95-oktanig bensin (grön slang). Den bensin som används måste ha följande rekommenderade mini-oktantantal.

OKTANTAL		
98 E5		
95 E10	▼	▼
MOTORER	95 E10	98 E5
600 HO E-TEC	X	X

⚠ FÖRSIKTIGHET Experimentera aldrig med andra bränslen eller bränsleblandningar. Användning av ej rekommenderat bränsle kan resultera i försämring av snöskoterns prestanda och skador på viktiga delar i bränslesystemet och motorn. Förväxla inte oljetankslocket med bränsletankslocket. Oljetankslocket är märkt OIL.

Påfyllning av bränsle

Skruva av för att tanka och dra därefter åt ordentligt.

⚠ VARNING

- Stäng alltid av motorn innan du fyller på bränsle. Öppna tanklocket försiktigt.
- Om du märker att det finns en tryckskillnad (du hör ett visslande ljud när du lossar tanklocket), låt då en märkesverkstad kontrollera och/eller reparera fordonet innan det används igen.
- Bränsle är ett brandfarligt och under vissa förhållanden explosivt ämne.
- Använd aldrig öppen låga vid kontroll av bränslenivån.
- Rök inte och tillåt inte öppen eld eller gnistor i närheten.
- Arbeta alltid i ett väl ventilerat utrymme.
- Fyll aldrig tanken full med bränsle innan du placerar fordonet på en varm plats. Eftersom bränslet expanderar när temperaturen stiger, är risken stor att bränsle kan flöda över.
- Torka alltid bort allt bränslespill från fordonet.

OBSERVERA: Sitt inte på och luta dig inte mot sätet när tank- /locket inte är ordentligt påsatt.

Bränslesystem och frostskyddsmedel

När syresatt bränsle används behövs varken extra frostskyddsmedel eller vattenabsorberande tillsatsmedel för bränsleledningen och sådana bör inte användas.

INJEKTIONSOLJA (600 HO E-TEC)

Rekommenderad injektionsolja

MOTOR	REKOMMENDERAD INJEKTIONSOLJA
600 HO E-TEC	XPS SYNTETISK BLAND TVÅTAKTSOLJA (1)

ANMÄRKNING (1) Dessa motorer är särskilt utvecklade för, och testade med, XPS delsyntetisk 2-taktsolja (P/N 619590103). BRP rekommenderar varmt att XPS delsyntetisk 2-taktsolja används fortlöpande. Skador som förorsakats av olämplig olja täcks inte av BRP:s begränsade garanti.

ANMÄRKNING Kontrollera nivån och fyll på varje gång du tankar.

Kontroll av insprutningsoljenivå

Insprutningsoljebehållaren är monterad bakom sidopanelen på höger sida.

Se till att det alltid finns tillräcklig mängd rekommenderad insprutningsolja i oljebehållaren.

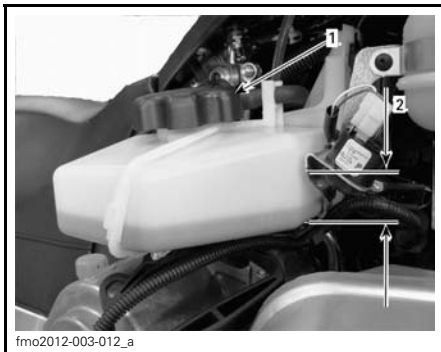

TYPBILD

1. Insprutningsoljebehållare
2. Nivåstreck (1/4, 1/2, 3/4)

ANMÄRKNING Kontrollera nivån och fyll på varje gång du tankar.

ANMÄRKNING Förväxla inte oljetankslocket med bränsletankslocket.

⚠ VARNING

Fyll inte på för mycket. Sätt tillbaka locket och dra fast det ordentligt. Torka bort allt oljespill. Olja är mycket brandfarlig när den blir uppvärmd.

INKÖRNINGSPERIOD

Inkörningsperiodens längd

Motorn behöver en inkörningsperiod på ca. 10 drifttimmar eller 500 km (300 mi) innan snöskotern körs med fullt gaspådrag.

Längden baserar sig på bränslemängden. Det behövs ca två bränsletankar för att slutföra inkörningen.

Under denna period:

- Kommer motorns prestanda och egenskaper inte att vara optimala.
- Bränsleförbrukningen kommer att vara högre.

Användning under inkörningsperioden

Motor

Under inkörningsperioden:

- Undvik långvarig körning med full gas.
- Undvik att accelerera längre sträckor.
- Undvik fortsatt körning i hög marschfart.
- Undvik att överhätta motorn.

Kortare pådrag med acceleration och hastighetsvariationer är emellertid bra vid inkörning.

Drivrem

En ny drivrem kräver en inkörningsperiod på 50 km (30 mi).

Under inkörningsperioden:

- Undvik kraftig acceleration och inbromsning
- Undvik dragning av släp.
- Undvik körning i hög marschfart.

Inkörningsinspektion

OBSERVERA: 10-timmarskontrollen bekostas av snöskoterns ägare.

Som med all annan mekanisk precisionsutrustning föreslår vi att snöskotern kontrolleras av en auktoriserad

LYNX-återförsäljare efter de första 10 driftstimmarna eller 500 km, beroende på vad som inträffar först.

ANVÄNDNINGSSINSTRUKTIONER

Kontroll före användning

VARNING

Det är mycket viktigt att inspektera fordonet varje gång innan du använder det. Kontrollera alltid att viktiga reglage, säkerhetsfunktioner och mekaniska delar fungerar korrekt innan du börjar köra. Om detta inte görs enligt dessa anvisningar, kan svåra personskador eller dödsfall bli följden.

- Ta bort snö och is från ramen inklusive säten, fotstöd, reglage och instrument.
- Belysning — Strålkastaren, bakljuset och bromsljuset är standardutrustning. Se till att alla ljus är fria från smuts, slask eller snö och är i gott skick och fungerar.
- Kontrollera att band och drivhjul inte är infrusna och kan rotera.

VARNING

Använd alltid ett brett snöskoterstöd för att säkerställa ordentlig positionering vid kontroll av bandet. Accelerera motorn långsamt så att bandet roterar med mycket låg hastighet när det inte har markkontakt.

1. Dra åt bromsreglaget och se till att bromsen ligger an helt innan bromsreglaget når styrhandtaget. Det måste gå tillbaka helt när det släpps.
2. Kontrollera parkeringsbromsen. Koppla i parkeringsbromsen och kontrollera att den fungerar.
3. Manövrera gasreglaget flera gånger för att kontrollera att det går lätt och smidigt.

VARNING

Gasreglaget måste gå lätt och smidigt. Det måste återgå till tomgångsläge när det släpps.

4. Kontrollera funktionen hos nödstopp med lina (DESS-nyckeln), motorns stoppreglage, hel- och halvljuskontakten (HI-LO), bakljus, bromsljus och signallampor.
5. Kontrollera att skidor och styrning fungerar obehindrat. Kontrollera att skidorna reagerar på styrstångens rörelser.
6. Kontrollera bränsle och olja avseende nivåer och läckage. Fyll på vid behov och kontakta en auktoriserad LYNX-återförsäljare i händelse av läckage.
7. kontrollera att insugningsdämparens förfilter är fritt från snö.
8. Alla förvaringsutrymmen måste vara ordentligt stängda och får inte innehålla tunga eller ömtåliga föremål. Huven och sidopanelerna måste också vara ordentligt låsta.

VARNING

All inställbar utrustning bör vara optimalt inställd. Dra åt alla inställningslås ordentligt.

9. Säkerställ att snöskotern är riktad bort från personer eller föremål innan den startas. Ingen får stå framför eller bakom snöskotern.
10. Bär varma kläder som är lämpliga för snöskoterkörning.

CHECKLISTA VID KONTROLL FÖRE ANVÄNDNING		
KOMPONENT	ÅTGÄRD	✓
Karossen inklusive säten, fotstöd, lampor, reglage och instrument	Kontrollera att det inte finns någon snö eller is.	
Band och drivhjul	Kontrollera avseende fri rörlighet.	
Bromshandtag	Kontrollera avseende korrekt funktion.	
Parkeringsbroms	Kontrollera avseende korrekt funktion.	
Gasreglage	Kontrollera avseende korrekt funktion.	
Brytare och ljus	Kontrollera avseende korrekt funktion. Nödstoppslinan måste vara fastsatt med öglan i förarens kläder.	
Skidor och styrsystem	Kontrollera avseende fri rörlighet och korrekt funktion.	
Bränsle och olja	Kontrollera avseende korrekt nivå och läckage.	
Avlägsna insugningsdämparens förfilter	Kontrollera att det inte finns någon snö eller is.	
Inställbar utrustning	Kontrollera avseende optimal inställning och säkert åtdragna inställningslås.	
Förvaringsutrymme	Kontrollera avseende ordentligt låsning och avsaknad av tunga eller ömtåliga föremål.	
Fordonets omgivning	Snöskotern måste vara riktad bort från personer eller föremål. Ingen får stå framför eller bakom snöskotern.	
Klädsel	Bär varma kläder som är lämpliga för snöskoterkörning.	

Motorstartsprocedur

Allmänt

Procedur

- Kontrollera gasreglagetets funktion på nytt.
- Säkerställ att nödstoppslinans hatt (DESS-nyckeln) är i position och att linan är förbunden med öglan på dina kläder.
- Se till att motorns stoppreglage är i läget ON (på).

OBSERVERA: Frisläpp inte parkeringsbromsen vid en första kallstart. Genomför en *VARMKÖRNING AV FORDONET* procedur i enlighet med anvisningarna nedan.

Elstart (om sådan finns)



VARNING

Tryck aldrig in gasreglaget medan du startar motorn.

! FÖRSIKTIGHET Håll inte elstarten tryckt i mer än 10 sekunder i taget. Du bör vänta en stund mellan startförsöken så att startmotorn hinner svalna. Användning av elstarten när motorn är igång kan skada elstartsordningen.

1. Nedtryckning av START/RER-knappen kopplar till elstarten och startar motorn.
2. Släpp knappen omedelbart när motorn startat.

OBSERVERA: Om motorn av någon anledning inte kan startas elektriskt, starta motorn manuellt med hjälp av starthandtaget.

Manuell start

- Starthandtaget är placerad på fordonets högra sida bakom sidopanelen. Öppna panelen på höger sida för att komma åt handtaget.
- Ta tag i det manuella starthandtaget, dra handtaget långsamt tills ett motstånd känns, håll sedan fast handtaget ordentligt och dra kraftigt för att starta motorn.

! VARNING

Ge inte gas under start.

Varmkörning av fordonet

Före varje körning måste fordonet varmköras som följer.

Dra åt parkeringsbromsen.

Snöskotern måste hållas säkert via den bakre stötfångaren med ett brett mekaniskt snöskoterstöd. Bandet måste vara 100 mm (4 tum) ovanför marken.

Sätt fast nödstoppslinan i förarens klädögla.

Starta motorn och låt den gå varm två eller tre minuter på tomgång.

Frisläpp parkeringsbromsen.

! VARNING

Säkerställ att det breda mekaniska snöskoterstödet är stabilt. Håll dig borta från fordonets framparti och från bandet. Gasa inte för mycket under uppvärmningsfasen eller när drivbandet hänger fritt.

Dra på gas tills drivhjulet kopplar till. Låt drivbandet rotera i låg hastighet i flera varv. Ju lägre fordonets temperatur är, desto längre bör uppvärmningstiden vara.

Stanna motorn och ta bort det breda mekaniska snöskoterstödet.

Skidorna kan vara fastfrusna vid marken. Ta tag i varje skidas båge, en i taget, och lyft upp framdelen en aning från marken.

Efter omstart av motorn kan fordonet köras i låg hastighet under de första 2 eller 3 minuterna. Därefter kan hastigheten ökas till maximal laglig hastighet, enligt de normala säkerhetsrutinerna.

Växellådans funktion

Neutral

Då växeln är i neutralläge (N) kopplar växellådan variatorskivorna från bandet.

Inläggning av backen

För att lägga in backväxeln, gör så här:

1. Stanna fordonet helt.
2. Aktivera bromsen och håll den intryckt.
3. Låt motorn gå på tomgång och lägg in backväxeln (R) med backväxelspaken.
4. Tryck försiktigt på gasreglaget.

ANMÄRKNING Stanna helt innan du lägger in backväxeln. Tryck på bromsen innan du växlar. Vänta tills backljudsignalen hörs innan du ger gas.

⚠ VARNING

Hastigheten bakåt är inte begränsad. Kör alltid försiktigt, då hög hastighet bakåt kan leda till förlust av fordonets stabilitet. Sitt alltid kvar. Se till att vägen bakåt är fri från hinder eller personer innan du lägger in backen.



VÄXELPEDAL

ANMÄRKNING Sätt alltid neutral (N) växel i vid parkering.

ANMÄRKNING Sätt alltid i minsta (1) växeln vid dragning av last.

Inläggning av växeln framåt

Det finns två framåtväxlar.

För att lägga in en framåtväxel, gör så här:

1. Stanna fordonet helt.
2. Aktivera bromsen och håll den intryckt.
3. Låt motorn gå på tomgång och lägg in låg (1) eller hög (2) växel med backväxelspaken.

OBSERVERA: Växelpedalen måste tryckas ned för att växla från fritt (neutralläge) till backväxeln.

4. Tryck försiktigt på gasreglaget.

OBSERVERA: Det är möjligt att växla från 1:ans till 2:ans växel om fordonets hastighet är under 20 km/h (12MPH). Släpp upp gasen för att växla.

Justering av växelstaget

1. Justera växelstaget till originallängden 258 mm från ända till ända.
2. Montera staget på fordonet
3. Lägg in backen och kontrollera om reglaget vidrör kanten på spåret i konsolen.
4. Om så är fallet, korta av staget genom att vrida det ½ varv och kontrollera på nytt.
5. Lägg in 2:ans växel och kontrollera om reglaget vidrör kanten på spåret i konsolen
6. Om så är fallet, förläng staget genom att vrida det ½ varv och kontrollera på nytt.

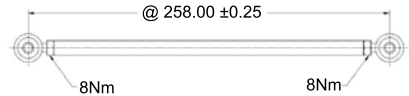
**Avstängning av motorn**

Släpp gasreglaget och vänta tills motorn har återgått till tomgångsvarvtal.

Stanna motorn antingen med motorns stoppreglage eller nödstoppslinan (DESS-nyckeln).

⚠ VARNING

Genom att alltid ta bort nödstoppslinans hatt (DESS-nyckeln) när fordonet inte är i användning undviks stöld, att motorn startar av misstag eller att snöskotern används av barn eller obehöriga.

Efter körning

Stäng av motorn. Placera den bakre delen av fordonet på en uppallningsanordning för snöskoter med bred bas.

Avlägsna snö och is från bakfjädring, band, framfjädring, styrmekanism och skidor.

Täck alltid över snöskotern när den lämnas ute över natten eller inte används under längre tid. Detta skyddar mot frost, snö och nedsmutsning.

SPECIELLA ANVÄNDNINGSSINSTRUKTIONER

Körning på hög höjd

⚠ FÖRSIKTIGHET Försummelse att kalibrera om kan medföra svåra motorskador.

Vänd dig till en auktoriserad LYNX-återförsäljare.

Nödstart

Motorn kan startas med nödstartlinan som medföljer i verktygsatsen.

Ta bort remskyddet.

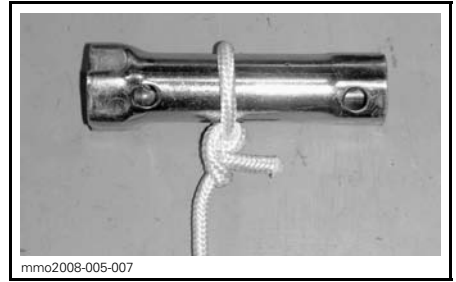

Fäst den andra änden av nödstartlinan i startklämman som medföljer i verktygsatsen.

⚠ VARNING

Vira inte startlinan runt handen. Håll endast i linans handtag. Starta inte snöskotern via primärvariatorn om det inte handlar om en verklig nödsituation. Låt reparera snöskotern så snart som möjligt.

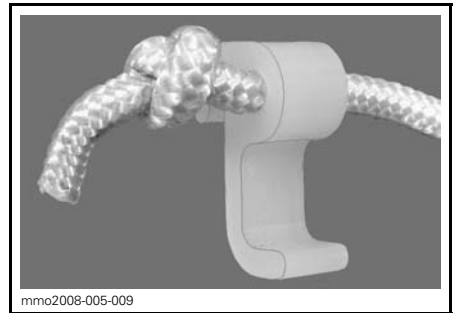

Haka in klämman på primärvariatorn.



Fäst ena änden av nödstartlinan i starthandtaget.

OBSERVERA: Tändstiftshylsan kan användas som nödhandtag.

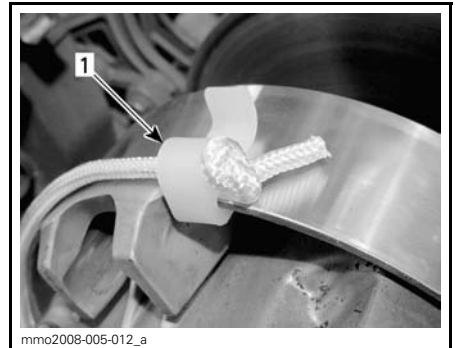

1. Klämmans installationsposition

Nysta upp repet stramt på drivskivan. Primärvariatorn måste rotera motsols när du drar.

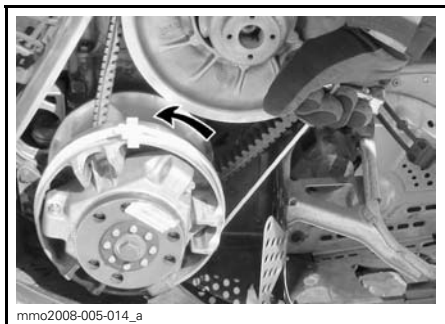

Dra i repet med en skarp, hård rörelse så att repet frigörs från primärvariatorn.

Starta motorn som vid normal manuell start.

⚠ VARNING

När snöskotern startas i en nödsituation, genom användning av primärvariatorn, montera inte remskyddet igen utan kör långsamt tillbaka och låt reparera snöskotern.

Bogsering av ett objekt

Använd alltid en stel dragstång för bogsering av ett objekt. Varje bogserat objekt bör ha reflektorer på båda sidor och bakåt. Ta reda på om bromsljus krävs enligt lokala lagar.

⚠ VARNING

Bogsera aldrig ett objekt med ett rep. Använd alltid en stel dragstång. Användning av rep leder till kollision mellan objektet och snöskotern och möjligtvis till vältning i fall av en snabb inbromsning i en nedförsbacke.

Bogsering av en annan snöskoter

Använd en stel bogseringsstång om en snöskoter är trasig och måste bogseras, ta av drivremmen på den trasiga snöskotern och bogsera med måttlig hastighet.

⚠ FÖRSIKTIGHET Ta alltid av drivremmen på den snöskoter som ska bogseras för att förhindra skador på dess rem och drivsystem.

Endast i en absolut nödsituation, kan ett rep användas om ingen stel dragstång står till förfogande, förutsatt att du är extra försiktig. På vissa platser kan detta vara olagligt. Kontrollera gällande bestämmelser.

Ta av drivremmen, fäst repet i skidbenen (spindlarna), låt någon sitta på den bogserade snöskotern för att sköta bromsen och bogsera med låg hastighet.

⚠ FÖRSIKTIGHET Fäst aldrig bogseringslinan vid skidbyglarna (handtagen) för att undvika skador på styrsystemet.

⚠ VARNING

Kör aldrig fort vid bogsering av en trasig snöskoter. Kör långsamt och extra försiktigt.

Transport av fordonet

Kontrollera att oljebehållar- och bränsletankslocken är ordentligt åtskruvade.

Tippbäddssläp kan lätt utrustas med en vinsch för att ge maximal säkerhet vid lastning. Hur enkelt det än kan verka, kör aldrig upp snöskotern på ett tippbäddssläp eller någon annan typ av släp eller fordon. Många allvarliga olyckor har inträffat genom körning upp på och över ett släp. Förankra fordonet ordentligt, framtill och baktill, även vid korta transporter. Se till att all utrustning är ordentligt fastspänd. Täck över snöskotern under transporten för att förhindra skador genom vägsmutts.

Säkerställ att släpvagnen är i föreskriftsenligt skick. Se till att kroken och säkerhetskedjorna är säkra och att bromsen, blinkers och belysningen fungerar ordentligt.

FINJUSTERA DIN SNÖSKOTER

⚠ VARNING

Justering av fjädringen kan påverka fordonets manöverförmåga. Ta dig alltid tid för att bekantgöra dig med fordonets beteende efter att någon justering av fjädringen utförts.

Snöskoterns köregenskaper och komfort är beroende av fjädriings inställning.

Olika fjädringsjusteringar kan göras beroende på last, förarens vikt, personliga önskemål, hastighet och omgivande förhållanden.

⚠ VARNING

Innan någon inställning av fjädriingen genomförs, kom ihåg:

- Parkera på en säker plats.
- Ta bort nödstoppslinans hatt (DESS-nyckeln).
- Om fordonets fram- eller bakparti måste lyftas upp, se till att lyftanordningen är stabil och säker.

⚠ FÖRSIKTIGHET Försök inte att ensam lyfta fordonet för hand. Använd lämplig lyftanordning för att undvika risken för skador genom överbelastning.

Nedan följer riktlinjer för fininställning av fjädriingen.

Det bästa sättet att ställa in fjädriingen, är att börja med fabriksinställningen och sedan anpassa varje inställning en och en. Det kan till exempel bli nödvändigt att justera centralfjädrarna efter inställning av framfjädrarna. Provkör snöskotern under samma förhållanden; spår, hastighet, snö, förarens körställning etc. Ändra en inställning och provkör igen. Fortsätt metodiskt på det här sättet tills du är nöjd.

BAKFJÄDRINGENS OCH FRAMFJÄDRINGENS FÖRSPÄNNING FABRIKSINSTÄLLNING

MODELL	SKID	FRAM-ARM	BAK-ARM
Commander 600 E-TEC Commander Limited 600 E-TEC	6mm / kampo- sition #2	7mm / kampo- sition #3	13mm / kam- position #4

Justering av boggifjädriingen

ANMÄRKNING När bakfjädringen justeras, kontrollera även bandets spänning och justera vid behov.

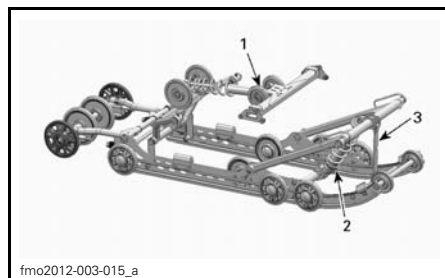

PPS-5900A BAKFJÄDRING

1. Justerbar fjädriing bak för komfort och höjdställning
2. Centralfjädr för styregenskaper
3. Stopprem för snöskoterns viktöverföring

Bakfjädrarnas förspänning (komfort)

VIKTIGT: Se till att alla föremål som ska transporteras är på plats i förvaringsutrymmet och på det bakre räckat.

- Ta tag i den bakre stötfångaren och lyft tills fjädriingen är helt utdragen.
- Från detta läge ska snöskoterns bakända sjunka ner 50 till 75 mm (2 till 3 tum) när föraren och, eventuell, passagerare sätter sig på fordonet. Mät vid bakre stötfångaren som visas i nästa illustration.

⚠ VARNING

Försök inte att ensam lyfta fordonet för hand. Använd ordentlig lyftanordning eller be någon om hjälp vid lyftningen för att undvika risk för skador genom överbelastning.

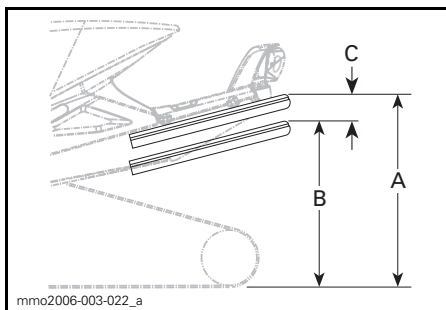

- A. Fjädringen helt utdragen
 B. Fjädringen fjädrar in med förare, passagerare och last
 C. Skillnaden mellan måtten "A" och "B" får inte överskrida 50 till 75 mm (3 till 4 tum), se tabell

REFERENSTABELL

C	ATT GÖRA
50 till 75 mm (2 till 3 tum)	Ingen justering krävs
Mer än 75 mm (3 tum)	För mjuk inställning, öka förspänningen (se inställning av förspänning)
Mindre än 50 mm (2 tum)	För hård inställning, minska förspänningen (se inställning av förspänning)

Om fjädringen slår igenom lätt under de värsta körförhållandena, tyder detta på ett gott val av fjädringens förspänning.

Centralfjäders förspänning (köregenskaper)

Kör i medelhög hastighet längs en led.

Om styrstången verkar för lätt eller för tung att vrida, justera centralfjäders motsvarande.

⚠ VARNING

Innan någon inställning av fjädringen genomförs, kom ihåg:

- parkera på en säker plats
- ta bort nödstoppslinans hatt
- lyft upp fordonets bakparti från marken med ett brett snöskoterstöd med bakre avvisarpanel
- se till att lyftanordningen är stabil och säker.

REFERENSTABELL

STYREGENSKAPER	ATT GÖRA
Lätt att vrida (neutral)	Ingen justering krävs
Svårare att vrida (överstyrning)	Alltför mjuk inställning, öka förspänningen
Mycket lätt att vrida (understyrning)	Alltför hård justering, minska förspänningen

Använd justeringsverktyget för fjädringen som finns i verktygsboxen och vrid på justeringskammen tills önskad förspänning uppnås.

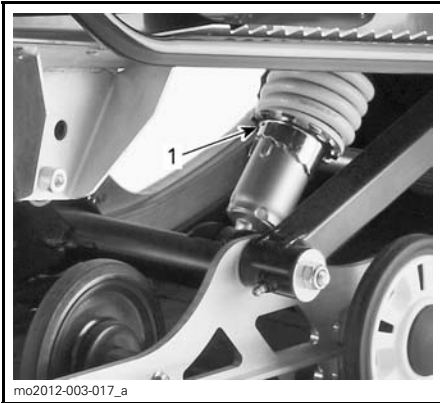

1. Justeringskam

Stoppremmens längd (Viktöverföring)

Kör långsamt och accelerera sedan för fullt.

Observera styregenskaperna.

Justera stoppremmens längd efter behov.

ANMÄRKNING När stoppremmens längd förändras, måste bandets spänning alltid efterjusteras.

REFERENSTABELL	
VIKTÖVERFÖRING (SKIDTRYCK)	ATT GÖRA
Bekvämt: bra viktöverföring till bandet (lätt tryck)	Ingen justering krävs
Lätt: för mycket viktöverföring (lyfter från marken)	För lång rem, reducera remmens längd
Tung: inte tillräcklig viktöverföring till bandet (hårt tryck)	För kort rem, öka remmens längd

Öka eller reducera remmens längd genom att skruva i annat hål.

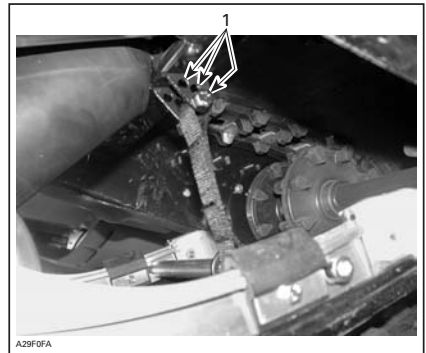

TYPBILD

1. Justeringshål (stoppremmen)

OBSERVERA: Förkortning av stoppremmen kan medföra lägre komfort. Om för mycket viktöverföring kan kännas av, försök korrigera genom att först justera kopplingsblocken.

Körning i djup snö

Vid körning med snöskotern i djup snö, kan det vara nödvändigt att ändra stoppremmens längd och/eller körställningen, för att ändra bandets vinkel mot snön. Förare som känner till de olika inställningsmöjligheterna och snöförhållandena kan avgöra vilken kombination som är bäst.

Inställning av framfjädringen

Framfjädrarnas förspänning (Manövrering)

Kör med måttlig hastighet och kontrollera avseende korrekt manövrering.

Justera framfjädringen efter behov.

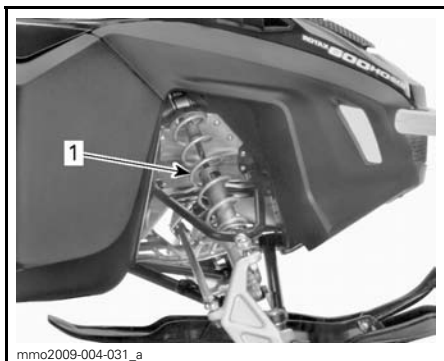

TYPBILD - FRAMFJÄDRING
1. Framfjädrar för manövrering

⚠ VARNING

Ställ alltid in båda framfjädrarna i samma läge.

REFERENSTABELL

MANÖVRERING	ATT GÖRA
Korrekt: styrningen bekväm att vrida	Ingen justering krävs
Felaktig: Styrningen för lätt att vrida	Alltför mjuk inställning, öka fjäderförspänningen
Felaktig: styrningen för tung att vrida	Alltför hård justering, minska fjäderförspänningen



TYPBILD - FÖRSPÄNNING AV KAMTYP
1. Justeringskam

FELSÖKNING

Ljudsignalkoder

Ljudsignalkoder används för informera om DESS-systemets funktion och/eller som ett komplement till signallamporna för att väcka din uppmärksamhet och ge en kort beskrivning om ett fel som uppstått eller för att uppmärksamma dig på ett visst förhållande.

För närmare detaljer avseende DESS-systemets ljudsignalkoder, se *KODER FÖR DESS-SIGNALLAMPOR* i *NÖDSTOPPLINANS BRYTARE*.

För närmare detaljer om signallampor, se *MÄTARENS SIGNALLAMPOR*.

Vid ljudsignalkoder som inte upptas i denna instruktionsbok, kontakta en auktoriserad LYNX-återförsäljare.

Allmänt

ELSTARTEN FUNGERAR INTE.

1. **Motorns stoppreglage är i OFF-läge eller nödstoppslinans hatt (DESS-nyckeln) är borta från kontaktstiftet.**
 - *Placera motorns stoppreglage i läget ON (på) och sätt nödstoppslinans hatt på (DESS-nyckeln) kontaktstiftet.*
2. **Gas givits under startförsök.**
 - *Släpp gasen då motorn vrids runt.*

MOTORNS RPM NÅR INTE UPP TILL KOPPLINGENS INGREPPSVARVTAL.

1. **DESS har inte registrerat koden hos nödstoppslinans hatt (DESS-nyckeln). DESS-signallampan blinkar (långsamma korta ljudsignaler/upprepat).**
 - *Installera nödstoppslinans hatt (DESS-nyckeln) korrekt.*
2. **DESS har registrerat en annan kod än den som är programmerad. DESS-signallampan blinkar snabbt (snabba korta ljudsignaler/upprepat).**
 - *Sätt på en hatt för nödstoppslinan (DESS-nyckel) som denna snöskoter är programmerad för.*

MOTORN ÖVERHETTAR

1. **För litet snö eller hård packsnö.**
 - *Kör i lös snö. Om ingen lös snö finns nära, kör åt sedan, stanna motorn och låt den svalna. Då motorn svalnat försök nå lös snö så fort som möjligt.*
2. **Låg kylvätskenivå.**
 - *Kontrollera kylvätskenivån, se UNDERHÅLLSPROCEDURER.*
3. **Igensatta värmeväxlare.**
 - *Rengör värmeväxlarna.*

MOTORN SAKNAR EFFEKT/FORDONET NÅR INTE FULL HASTIGHET.

1. **Pågående uppvärmning av motorn (E-TEC).**
 - *Kör fordonet i låg hastighet för några minuter*

MOTORN SAKNAR EFFEKT/FORDONET NÅR INTE FULL HASTIGHET. (forts.)

- 2. Motorns inkörningsperiod ej slutförd. (E-TEC).**
 - *Slutförd inkörningsperiod.*
- 3. Felaktigt inställd primärvariator.**
 - *Ställ in primärvariatorn, se UNDERHÅLLSPROCEDURER.*
- 4. Primär- och sekundärvariatorer behöver service.**
 - *Kontakta en auktoriserad Lynx-återförsäljare.*
- 5. Variatorremmen är för sliten.**
 - *Om variatorremmens bredd har minskat med mer än 3 mm (1/8 tum) mm från dess ursprungliga bredd, så försämras maskinens prestanda.*
 - *Byt ut variatorremmen.*
- 6. Felaktig justering av drivbandet.**
 - *Se UNDERHÅLLSINFORMATION och/eller kontakta en auktoriserad Lynx-återförsäljare för korrekt centrering och sträckning.*
- 7. Problem med RAVE-ventiler (E-TEC)**
 - *Kontakta en auktoriserad Lynx-återförsäljare.*

MOTORN BAKTÄNDER.

- 1. Motorn blir överhettad.**
 - *Kontrollera punkt 2 i MOTORN ÖVERHETTAD.*
- 2. Felaktig tändningsinställning eller fel på tändningssystemet.**
 - *Kontakta en auktoriserad Lynx-återförsäljare.*
- 3. Läckage i avgassystemet**
 - *Kontakta en auktoriserad Lynx-återförsäljare.*
- 4. För lågt bränsletryck**
 - *Kontakta en auktoriserad Lynx-återförsäljare.*

MOTORN FELTÄNDER.

- 1. Vatten i bränslet.**
 - *Dränera bränslesystemet och fyll på med nytt bränsle.*
- 2. RAVE-ventilerna fungerar inte (E-TEC).**
 - *Låt en auktoriserad Lynx-återförsäljare inspektera RAVE-ventilsystemet.*

SPECIFIKATIONER

OBSERVERA: På grund av sitt pågående produktkvalitets- och innovationsåtagande förbehåller sig BRP rätten att när som helst förändra design och specifikationer och/eller göra tillägg till eller förbättringar av produkterna, utan att därför åta sig att installera dessa i tidigare tillverkade produkter.

MODELL		XTRIM COMMANDER LIMITED
MOTORSYSTEM		
Motortyp		Rotax™ 600 HO, vätskekyld med/Reed-ventil, RAVE™
Cylindrar		2
Cylindervolym	cm ³	594.40
Cylinderdiameter	mm	72
Slaglängd	mm	73
Varvtal vid maximal effekt		8100 RPM
Bränslesystem		E-TEC-direktinsprutning
Avgassystem		Enkelt avstämt rör, skärmljuddämpare
DRIVSYSTEM		
Typ av primärvariator		TRA™ III
Typ av sekundärvariator		QRS
Ingrepp		3000 RPM
Växellådsolja, mängd		700 ml
Utväxling	1.	3.23
	2.	1.98
	R	3.68
Drev, antal kuggar		8
Bromssystem		Hydrauliskt, XU-bromstyp
Band, nominell bredd		500 mm
Band, nominell längd		3 923 mm
Bandets profilhöjd		38 mm

MODELL		XTRIM COMMANDER LIMITED
DRIVSYSTEM		
Bandets spänning	Nedböjning	40-50 mm
	Kraft ⁽¹⁾	7,3 kg
Bandinriktning		Samma avstånd mellan bandstyrningarnas hörn och glidskor
FJÄDRING		
Fjädring fram		A-LFS
Främre stötdämpare		36 mm HPG™
Framfjädring max. fjädringsväg		210 mm
Fjädring, bak		PPS 5900 A
Bakre stötdämpare		36 mm HPG
Bakfjädring max. fjädringsväg		340 mm
ELSYSTEM		
Belysningssystem, effekt		12V1200W
Strålkastarlampa hel-/halvljus		2 x 60/55 watt (H-4)
Bakljus		led
Tändstift	Typ	NGK PZFR6F ⁽²⁾
	Elektroavstånd	Inte inställbart (0.8 +0/-0.1mm)

MODELL		XTRIM COMMANDER LIMITED
ELSYSTEM		
Säkring	F 1: Batteri	30 A
	F 2: Start	5 A
	F 3: Horn	10 A
	F 4: Fläkt	15 A
	R 1: Körrelä	-
	R2: Fläkträlä	-
DIMENSIONER		
Fordonslängd totalt		3 230 mm
Fordonsbredd totalt		1162 mm
Fordonshöjd totalt		1330 mm
Officiell torrsvikt		304 kg
Skidställning		975 mm adj +42mm
VÄTSKOR		
Rekommenderat bränsle		Blyfri 95-oktanig bensin
Minimioktan		95 E
Rekommenderad olja (motor)		Se avsnittet <i>REKOMMENDERAD OLJA</i>
Bromsvätska		SRF (DOT 4) eller GTLMA (DOT 4)
Oljetyp (kedjehus/transmission)		XP-S syntetisk kedjehusolja
Kylvätska	Blandning	Etylenglykol/vattenblandning (50% frostskyddsvätska, 50% destillerat vatten). Använd frostskyddsvätska som är speciellt framtagen för aluminiummotorer
	Förblandning	(P/N 219 700 362) 12 x 1 L
VOLYMER		
Bränsletank	L	45
Oljetank	L	2.8
<p>(1) Mät avståndet mellan drivbandets insida och glidskenan när drivbandet dras nedåt.</p> <p>(2) SE UPP: Försök inte justera elektroavståndet på tändstift av denna typ.</p> <p>(3) Drivremmens höjd måste justeras varje gång en ny drivrem monteras. Kontrollera att drivremmen har rätt artikelnummer hos en auktoriserad LYNX-återförsäljare.</p>		

Vibrationer i säten (EN 1032, ISO 5008), är mindre än $0,5 \text{ m/s}^2$.

Vibrationer i handtaget (EN 1032, ISO 5008), är mindre än $2,5 \text{ m/s}^2$.

UNDERHÅLLS- INFORMATION

INKÖRNINGSKONTROLL

Inkörningsinspektionen skall utföras av en auktoriserad Lynx återförsäljare efter de första 10 timmarna eller 500 km det som inträffar först. Den första inkörningsinspektionen är väldigt viktig och får inte försummas.

OBSERVERA: Inkörningskontrollen sker på fordonsägarens bekostnad.

INKÖRNINGSKONTROLL (2-TAKT)
Inspektera motorfästen
Inspektera avgassystemet och kontrollera om det förekommer läckage
Dra åt avgasgrenrörets skruvar till angivet moment
Kontrollera kylvätskenivån
Inspektera bränsleledningar och anslutningar
Inspektera gasvajern
Inspektera oljepumps justering (Alla utom E-TEC)
Inspektera drivremmen
Gör en visuell inspektion av primärvariatorn
Kontrollera åtdragningsmomentet på primärvariator bulten
Inspektera sekundärvariatorn
Inspektera tändstift (Alla utom E-TEC)
Justera och ställ in drivbandet
Byt kedjehus / transmission olja
Efterdra skruvar till växellåds lock på båda sidor om hastighets sensors kontakt till 10Nm (Endast XU Modeller)
Justera drivkedjan (Ej för modeller med växellåda)
Kontrollera bromsvätskenivån
Inspektera bromsslängor, belägg och skiva
Inspektera styranordningen
Inspektera skidor och styrskenor
Dra åt pyramid stag med specificerat moment
Inspektera framfjädringen
Inspektera bakfjädring och glidskenor
Smörj främre och bakre fjädringen

SCHEMA FÖR REGELBUNDET UNDERHÅLL

VARNING

Vi rekommenderar att övriga delar/system, som inte behandlas i denna instruktionsbok, ses över av en auktoriserad LYNX-återförsäljare med jämna mellanrum. Såvida inget annat anges ska motorn vara avstängd och ha svalnat. Ta bort nödstopphatten (DESS-nyckeln) innan något underhåll eller justeringsarbete utförs, såvida inget annat angivits. Fordonet måste vara parkerat på ett säkert ställe, borta från spåret.

VARNING

Observera de VARNINGAR och SE UPP-hänvisningar i denna instruktionsbok, som hänför sig till det som kontrolleras. När delar behöver bytas, ersätt dem med BRP-originaldelar eller godkända motsvarigheter.

Vissa inställningar gäller kanske inte för din snöskotermodell. Se *UNDERHÅLL* i *VERKSTADSHANDBOK* för ytterligare detaljer.

UNDERHÅLLSSCHEMA (2-TAKT)

OBSERVERA: Även om underhållsschemat följs, måste före-start-kontrollen alltid utföras.

VAR 1.500 KM

Olje byte / underhåll T/A Stötdämpare. Första vid 1500Km, sedan efter varje 3000Km eller årligen.

Modeller med kedjehus: Justera kedjesträckning

Modeller med växellåda: Kontrollera olje nivå

VAR 3.000 KM ELLER VARJE ÅR (DET SOM INTRÄFFAR FÖRST)

Inspektera värme sköldar

Inspektera motorfästen

Inspektera avgassystemet och kontrollera om det förekommer läckage

Inspektera kylsystemets trycklock, slangar och klämmor och kontrollera om det förekommer läckage

Utbyte av tändstift (Alla utom E-TEC)

Rengör RAVE-ventiler

Inspektera RAVE-ventilsolenoid

Justera motorns stoppreglage

Gör en visuell inspektion av och rengör primärvariatorn

Kontrollera åtdragningsmomentet på primärvariator bulten

Rengör sekundärvariatorn

Justera och ställ in drivbandet

Inspektera bromsslangar, belägg och skiva

Inspektera styranordningen

Inspektera framfjädringen

Inspektera bakre fjädring och stopprem. PPS fjädring: Byt stopprem

Smörj främre och bakre fjädringen när fordonet har använts i våta förhållanden

Smörjning av QRS axel, växellåds sida (XU Modeller)

**VAR 6.000 KM ELLER VARTANNAT ÅR
(DET SOM INTRÄFFAR FÖRST)**

Inspektera bränslepumpens sil och bytt om det behövs

Utbyte av tändstift (endast 800 E-TEC)

Byt bromsvätskan

Inspektera gasvajern

**VAR 10.000 KM ELLER VART 3:E ÅR
(DET SOM INTRÄFFAR FÖRST)**

Byt olje filtret (E-TEC: inspektera olje pumps sil rengör om det behövs)

Utbyte av tändstift (endast 600 E-TEC)

VART 5:E ÅR

Byt bränsleledningsfilter

Byt ut motorkylvätskan

PREPARERING INFÖR KÖRSÄSONG

PREPARERING INFÖR KÖRSÄSONG (2-TAKT)

Inspektera motorfästen
Kontrollera avgassystemets skick och kontrollera om det förekommer läckage
Dra åt avgasgrenrörets skruvar eller muttrar till angivet moment
Utbyte av tändstift (Alla utom E-TEC)
Inspektera kylsystemets trycklock, slangar och klämmor
Kontrollera kylvätskans densitet
Inspektera vevaxelns PTO-tätning
Inspektera bränsleledningar och anslutningar
Rengör och inspektera spjällhuset
Inspektera gasvajern
Inspektera drivremmen (justeras vid varje drivremsbyte)
Rengör och gör en visuell inspektion av primärvariatorn
Rengör och inspektera sekundärvariatorn
Inspektera, justera och ställ in drivbandet
Justera drivkedjan (Ej för modeller med växellåda)
Byt kedjehus / transmission olja
Kontrollera bromsvätskenivån
Inspektera bromsslängor, belägg och skiva
Inspektera styranordningen
Inspektera skidor och styrskenor
Inspektera framfjädringen
Inspektera bakfjädringens stopprem
Ladda batteriet (om sådant finns)
Justera strålkastarinställningen

FÖRVARING

Under sommaren eller när snöskotern inte används på mer än tre månader bör du använda korrekta förvaringsrutiner.

FÖRVARING
Rengör fordonet
Tillsätt bränslestabilisator till bränslet enligt produkttillverkarens rekommendationer Kör motorn efter att ha tillsatt produkten till bränslet
2-takt -modeller: Smörj motorn. Se Instruktionsbok för instruktioner.
Smörj bromshandtagets ledbult
Inspektera och smörj bakfjädringen
Ladda batteriet varje månad så att det behåller laddningen under förvaringsperioden
Täpp till ljuddämparen med trasor
Lyft fordonets bakparti tills bandet går fritt från marken. Se till att bandets spänning bibehålls
Smörj främre och bakre fjädringen

MOTORSYSTEM

Kontroll av insugningsdämparens förfilter

Kontrollera att insugningsdämparens förfilter är ordentligt monterat och i gott skick, skadat förfilter byts ut.



1. Filter

Kylsystem

Kylvätskenivå

Kylvätsketanken är monterad under den övre sidopanelen på höger sida. Se *HUV OCH SIDOPANELE*R för demonteringsanvisning.

Kallnivåstrecket är precis ovanför fästklämman.

Kontrollera kylvätskans nivå vid rumstemperatur med locket är borttaget. Kontrollera kylvätskans nivå vid rumstemperatur. Vätskan bör nå till kallnivåstrecket (kall motor) på kylvätsketanken.

För påfyllning av kylvätska, ta bort kylvätsketankens främre fixering och dra försiktigt tanken utåt för att ge rum för locket.

OBSERVERA: Då kylvätskenivån kontrolleras vid låg temperatur kan den ligga något under kallnivåstrecket.

Om ytterligare en stor mängd kylvätska bör fyllas på eller hela systemet måste fyllas på nytt, kontakta en auktoriserad LYNX-återförsäljare.

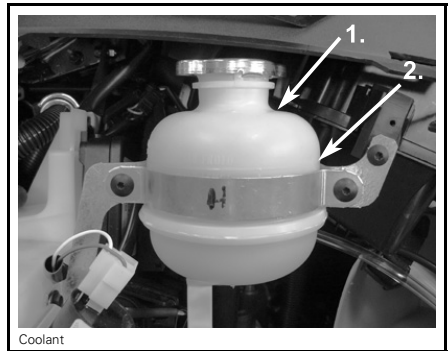

TYPBILD

1. Kylvätsketank

2. Kallnivåstrecket

Avgassystem

Ljuddämparens slutrör bör vara centrerat med utloppshålet i bottenråret. Avgassystemet måste vara fritt från rost och läckor. Se till att alla klämmor är ordentligt åtdragna.

Avgassystemet är konstruerat för att reducera ljudnivån och förbättra motorns prestanda. Modifiering kan vara ett brott mot lokala lagar.

⚠ FÖRSIKTIGHET Om någon del av avgassystemet avlägsnas, modifieras eller skadas kan det resultera i motorskador.

DRIVSYSTEM

Drivremsskydd

Demontering av drivremsskydd

⚠ VARNING

Kör **ALDRIG** motorn:

- utan säkert monterade skydd och remmskydd
- med huvan och/eller sidopanelerna öppna eller borttagna.

Försök **ALDRIG** att göra justeringar på någon rörlig del när motorn är igång.

OBSERVERA: Remmskyddet har med avsikt gjorts något större för att få en spänning på dess stift och hållare. Detta för att undvika obehagligt buller och vibration. Det är viktigt att denna spänning bibehålls vid återmontering.

Ta bort nödstoppslinans hatt (DESS-nyckeln).

Se avsnittet *HUV OCH SIDOPANELER* och öppna motorrummets vänstra sidopanel.

Ta bort låssprinten.

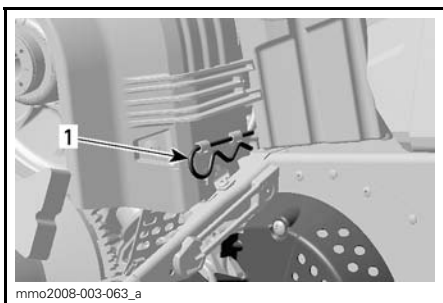

1. Lås-sprint

Lyft den bakre delen av skyddet och lösgör det från de främre flikarna.

Montering av drivrem

Vid återmontering av remmskyddet, positionera öppningen mot snöskoterns framparti.

Placera remmskyddets främre öppningar över flikarna.

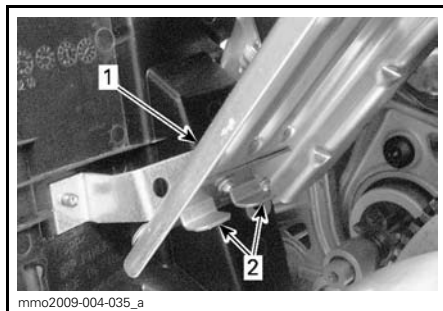

TYPBILD

1. Remmskydd
2. Flikar

Placera gummiskyddet över fäststången.

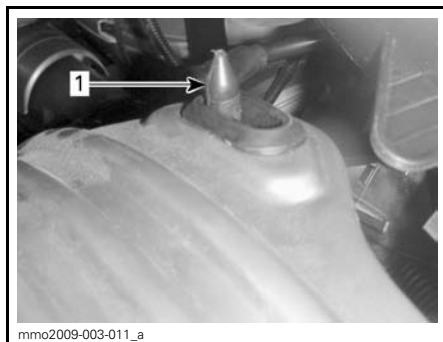

1. Fäststång

Placera den bakre delen av remmskyddet över fästet och säkra den med hjälp av en låssprint.

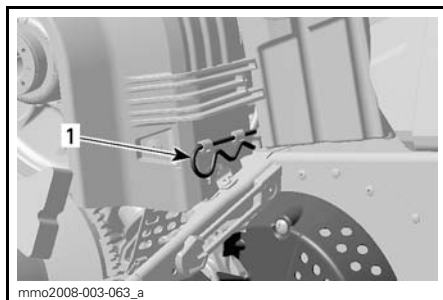

1. Lås-sprint

Bromsvätskenivå

⚠ FÖRSIKTIGHET Fordonet måste stå på jämnt underlag innan vätskenivåerna kontrolleras.

Kontrollera nivån i bromsvätskebehållaren (DOT 4 bromsvätska). Fyll på vätska (DOT 4) vid behov.

⚠ FÖRSIKTIGHET Använd endast DOT 4-bromsvätska ur en försluten behållare. Använd aldrig några andra sorters vätska.

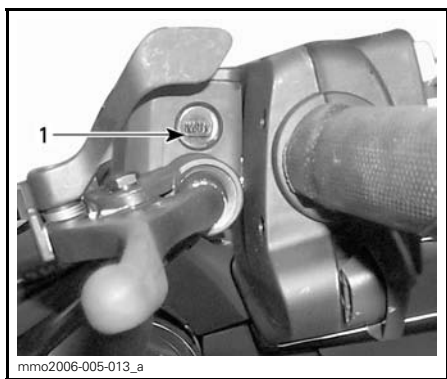

TYPBILD — BROMSVÄTSKEBEHÅLLARE
1. Minimum

Bromsens skick

⚠ VARNING

Bromsmekanismen på snöskotern är en grundläggande säkerhetsfunktion. Se alltid till att den är i fungerande skick. Använd framför allt inte snöskotern utan ett fungerande bromssystem. Kontrollera bromsbeläggens skick/slitage med jämna mellanrum.

Bromsjustering

Ingen justeringsmöjlighet finns för hydraulisk broms. Kontakta en auktoriserad LYNX-återförsäljare vid eventuella problem.

Växellådsolja

Rekommenderad växellådsolja

Använd XP-S SYNTETISK KEDJEHUS-OLJA (P/N 413 803 300).

ANMÄRKNING Använd endast rekommenderade typer av olja vid underhåll. Blanda inte syntetisk olja med andra typer av olja.

Oljenivå i växellåda

När fordonet står på en plan yta, kontrollera oljenivån genom att ta bort kontrollpluggen på vänster sida av växellådan.

Oljenivån måste vara i linje med den nedre kanten av hålet.

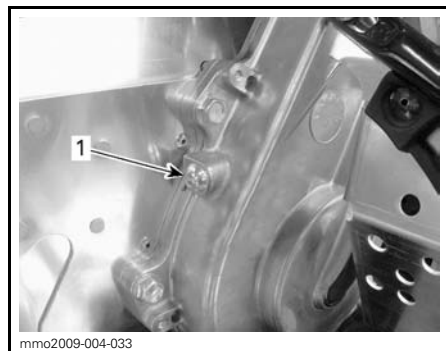

1. Kontrollplugg

För att fylla på olja, gör så här:

1. Ta bort påfyllningslocket.

**TYPBILD**

1. Påfyllningslock
2. Håll rekommenderad olja i växellådan genom påfyllningshålet tills olja tränger ut genom hålet för kontrollpluggen.
3. Sätt tillbaka den kontrollpluggen och dra åt till 10 N•m (89 lbf•in)

Variatorrem**Inspektion av drivrem**

Kontrollera att remmen inte har sprickor, nötställen eller onormalt slitage (ojämnt slitage, ensidigt slitage, avsaknad av kuggar, sprucken väv). Om onormalt slitage fastställs, beror detta troligen på felaktig variatorjustering, överdrivna varvtal med fruset band, snabbstarter utan varmkörning, taggig eller rostig skiva, olja på remmen eller förvriden reservrem. Kontakta en auktoriserad LYNX-återförsäljare

Byte av drivrem***Demontering av drivrem***

1. Ta bort DESS-nyckeln från kontaktstiftet.
2. Öppna den vänstra sidopanelen, se *HUV OCH SIDOPANELER*.
3. Ta bort remskyddet, se *DEMONTERING AV REMSSKYDD*.
4. För in sekundärvariatorns utvidgare (medföljer verktygsboxen) i det gängade hålet på justeringsnavet som visat.

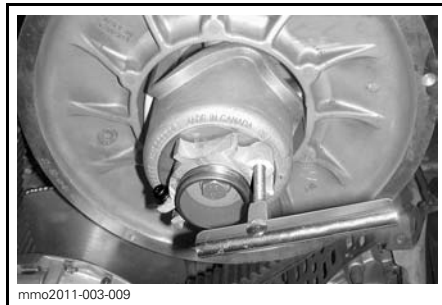
**VARIATORUTVIDGAREN PÅ
JUSTERINGSNAVET I ALUMINIUM**

5. Öppna sekundärvariatorn genom att skruva in verktyget.
6. Ta bort drivremmen genom att dra den över kanten på sekundärvariatorn och därefter över primärvariatorn.

Installation av drivrem

1. Öppna vid behov sekundärvariatorn, se *DEMONTERING AV DRIVREM* ovan.
2. Dra remmen över primärvariatorn och därefter över sekundärvariatorn.

ANMÄRKNING Tvinga inte remmen på plats och använd inte verktyg för att tvinga den på plats. Detta kan skada repen i remmen.

OBSERVERA: Drivremmen håller längst när drivremmen är installerad med pilarna pekar mot rotationsriktningen

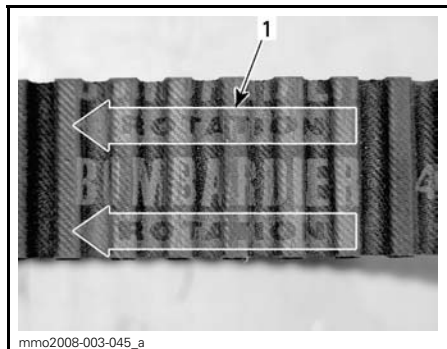

1. Pekar mot rotationsriktningen

3. Skruva loss och ta bort sekundärvariatorns utvidgare från skivan.
4. Roter sekundärvariatorn flera varv så att remmen sätter sig mellan skivorna.
5. Om en ny rem monterats, justera remhöjden. Se *JUSTERING AV REMHÖJD* nedan.
6. Montera remskyddet, se *MONTERING AV DRIVREM*
7. Stäng sidopanelerna, se *HUV OCH SIDOPANELER*.

Höjjustering av drivrem

Drivremmens höjd måste kontrolleras varje gång en ny rem monteras.

För att justera drivremshöjden, gör så här:

1. Ta bort DESS-nyckeln från kontaktstiftet..
2. Öppna den vänstra sidopanelen, se *HUV OCH SIDOPANELER*.
3. Ta bort remskyddet, se *DEMONTERING AV REMSKYDD*
4. Lossa på klämskruv.

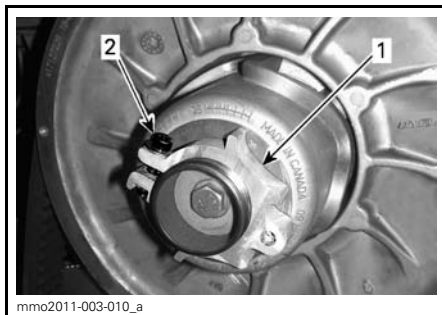

mmo2011-003-010_a

VARIATORUTVIDGAREN PÅ JUSTERINGSNAVET I ALUMINIUM

1. Justering
2. Klämskruv
5. Med hjälp av justeringsverktyg för fjädring (medföljer i verktygsboxen), vrid en justerskruv 1/4 varv åt gången, och vrid sedan sekundärvariatorn så att remmen sätter sig mellan skivorna.

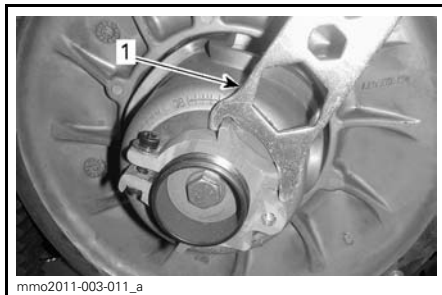

mmo2011-003-011_a

VARIATORUTVIDGAREN PÅ JUSTERINGSNAVET I ALUMINIUM

1. Justeringsverktyg

OBSERVERA: Justeringsringen har vänstergångor.

Bälte utan externa kuggar

Upprepa steg 5 tills drivremmens externa yta överskrider primärvariatorns kant med 0 mm

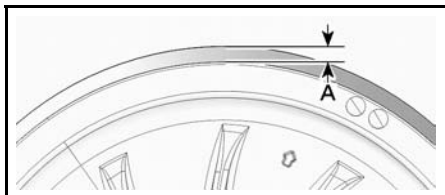
**PRELIMINÄR INSTÄLLNING**

1. 0mm

Bälte med externa kuggar

Upprepa steg 5 tills botten på räfflorna på drivremmens externa sida är i linje med primärvariatorns kanter.

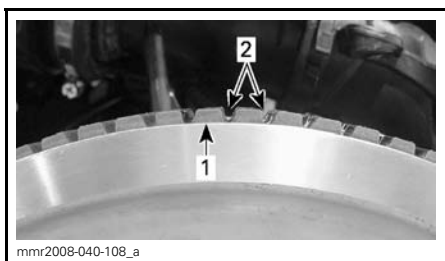
**PRELIMINÄR INSTÄLLNING**

1. Primärvariatorns kant
2. Räfflor extern drivrem

Alla drivremstyper

OBSERVERA: Om du vrider ringen moturs sänks remmen i skivan. Om du vrider ringen medurs höjs remmen i skivan.

6. Dra åt klämskruvarna ordentligt. Dra om möjligt åt till $5.5 \text{ N}\cdot\text{m} \pm 0.5 \text{ N}\cdot\text{m}$ () med en momentnyckel.
7. Installera drivremsskyddet, se **MONTERING AV DRIVREM**.
8. Stäng sidopanelerna, se **HUV OCH SIDOPANELER**.

OBSERVERA: Denna inställning är korrekt som en preliminär inställning för de flesta modeller och remtyper. I några fall, när motorn startas, kan fordonet krypa vilket är ett tecken på att remmen är för spänd..

Om fordonet kryper, sänk remhöjden från den preliminära inställningen. Upprepa tills krypningen upphör.

Aktivering av backväxel

OBSERVERA: Backväxeln kanske inte aktiveras eller kan var svårare att aktivera om remmen är placerad för högt i sekundärvariatorn. Om aktivering av backväxel inte fungerar korrekt, se till att drivremmen är korrekt justerad. Justera drivremmen lägre i sekundärvariatorn om så krävs.

Primärvariator**Justering av primärvariatorn**

Primärvariatorn är fabriksinställd för användning på havsnivå.

! VARNING

Ta bort nödstopps hatten (DESS-nyckeln) innan något underhåll eller justeringsarbete utförs, såvida inget annat angivits. Fordonet måste vara parkerat på ett säkert ställe, borta från spåret.

Drivskivan är fabriksjusterad för att överföra maximal motoreffekt vid ett förutbestämt varvtal. Faktorer som omgivningstemperatur, höjd över havet eller underlag kan få detta kritiska varvtal att variera, och detta kan påverka snöskoterns effektivitet.

Denna inställbara variator möjliggör inställning av maximalt motorvarvtal för att uppnå maximal effekt.

Inställningskruvarna bör justeras så att aktuellt maximalt motorvarvtal överensstämmer med varvtalet för maximal effekt.

MOTOR	VARVTAL VID MAXIMAL EFFEKT
600 HO E-TEC	8 100 RPM (± 100)

OBSERVERA: Använd en digital precisionsvarvräknare för inställning av motorvarvtalet.

OBSERVERA: Inställningen har bara betydelse vid höga varvtal.

Kalibreringsskruven har ett indikerings-spår uppe på sexkantskallen.

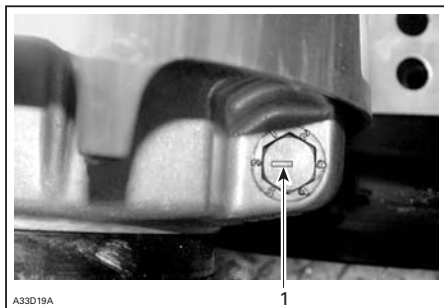

TYPBILD

1. Spår

Det finns 6 positioner numrerade 1 till 6.

För varje läge modifieras motorns maximala varvtal med cirka 200 RPM.

Lägre lägesnummer sänker motorvarvtalet i steg om 200 RPM och högre lägesnummer ökar det i steg om 200 RPM.

Exempel:

Inställningsskruven står på läge 4 och ändras till läge 6. Härigenom ökas det maximala motorvarvtalet med 400 RPM.

Procedur

Lossa låsmuttern bara tillräckligt för att delvis dra ut inställningsskruven och flytta den till önskat läge. Ta inte bort låsmuttern helt. Dra åt låsmuttrarna till 10 N•m (89 lbf•in).

ANMÄRKNING Ta inte bort inställningsskruven helt, annars faller de inre brickorna av. Justera alltid alla 3 inställningsskruvarna och se till att de sätts i samma läge.

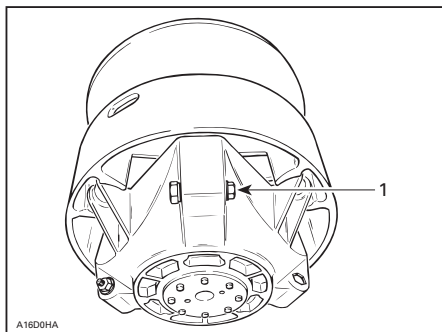

TYPBILD

1. Lossa bara precis så mycket att kalibreringsskruven kan vridas

⚠ VARNING

Ta **ALDRIG** isär eller modifiera primärvariatorn.

Felaktig montering eller modifikationer kan leda till att variatorn exploderar våldsamt under trycket som framkallas av den höga rotationshastigheten. Detta kunde leda till allvarliga personskador, inklusive skador med dödlig utgång.

Vänd dig till din LYNX-återförsäljare för underhåll eller reparation av primärvariatorn. Felaktig service eller felaktigt underhåll kan påverka funktionen och reducera remmens livslängd. Respektera alltid underhållsintervallen.

⚠ VARNING

Kör **ALDRIG** motorn:

- utan säkert monterade skydd och remskydd
- med huven och/eller sidopanelerna öppna eller borttagna.

Försök **ALDRIG** att göra justeringar på någon rörlig del när motorn är igång.

Drivband

Inspektion av drivbandet

⚠ VARNING

Ta bort nödstoppshatten (DESS-nyckeln) innan något underhåll eller justeringsarbete utförs, såvida inget annat angivits. Fordonet måste vara parkerat på ett säkert ställe, borta från spåret.

Ta bort nödstoppslinans hatt (DESS-nyckeln).

Lyft snöskoterns bakparti och stöd det med ett brett mekaniskt snöskoterstöd med bakre avvisarpanel. Vrid bandet för hand, med motorn fränkopplad, och undersök tillståndet. Kontakta en auktoriserad LYNX-återförsäljare om bandet är slitet eller sönderskuret eller om bandfibrer syns, respektive om inlägg eller styrningar saknas eller är defekta.

⚠ VARNING

Att köra med ett skadat band kan leda till förlust av kontrollen över fordonet, vilket resulterar i risk för allvarlig personskada eller död.

Bandets spänning och inriktning

OBSERVERA: Bandets spänning och inställning är beroende av varandra. Justera inte den ena utan den andra.

⚠ VARNING

För att förhindra allvarliga skador hos personer nära snöskotern:

- Stå **ALDRIG** bakom eller nära ett band som är igång
- Använd alltid ett brett snöskoterstöd med bakre avvisarpanel
- kör bara motorn med lägsta möjliga hastighet, när bandet är lyft från marken.

Centrifugalkraften kan förorsaka att grus, förstörda eller lösa dubbar, avslitna delar av bandet, eller hela det tunga bandet kastas våldsamt bakåt ut ur tunneln med oerhörd kraft, vilket eventuellt kan resultera i förlust av ett ben eller annan allvarlig personskada.

Spänning

OBSERVERA: Kör snöskotern i snö i cirka 15 till 20 minuter före justering av bandets spänning.

Ta bort nödstoppslinans hatt (DESS-nyckeln).

Lyft snöskoterns bakparti och stöd det med ett brett mekaniskt snöskoterstöd.

Låt fjädningen sträckas normalt och kontrollera avståndet mellan främre och bakre drivhjul. Mät mellan glidskons botten och bandets insida. Avståndet måste överensstämja med värdet i *SPECIFIKATIONER* i slutet av denna instruktionsbok. Om bandets spänning är för låg, har bandet tendens att slå.

OBSERVERA: En bandspännings-testare (P/N 414 348 200) kan användas för att mäta nedböjning och även utövat tryck.

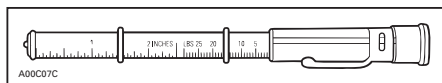

BANDSPÄNNINGSTESTARE

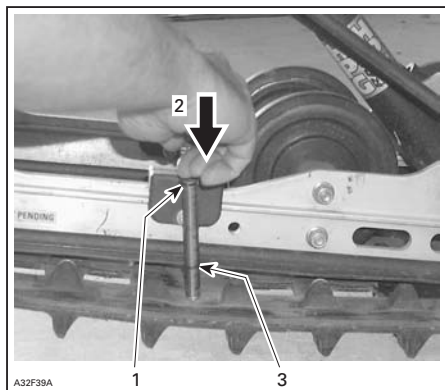
**TYPBILD**

1. VerktYGets övre O-ring inställd på 7,3 kg (16 lb)
2. Tryck på verktYGets överdel tills det kommer i kontakt med den övre O-ring
3. Uppmätt nedböjning för drivbandet

ANMÄRKNING För stor spänning resulterar i effektförlust och överdrivet tryck på fjädringens komponenter.

Justera bandspänningen enligt följande:

- Ta bort nödstoppelinans hatt (DESS-nyckeln).
- Ta bort de bakre navkapslarna (om sådana finns).
- Lossa fästbultarna till det bakre boggiehjulet.
- Lossa låsmuttrarna och vrid sedan inställningsbultarna för justering.

Om det inte går att få korrekt spänning, kontakta en auktoriserad LYNX-återförsäljare.

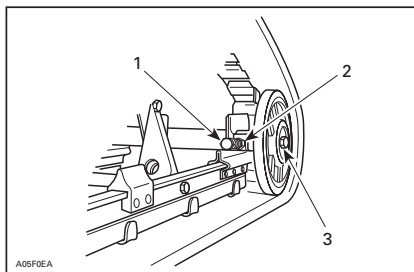
**TYPBILD**

1. Justeringsbult
2. Låsmutter
3. Boggiehjulets fästbult

1. Dra åt låsmuttrarna och boggiehjulets fästbult.
2. Kontrollera bandinriktningen som beskrivs nedan.

Inriktning

⚠ VARNING

Innan bandinriktningen kontrolleras, se till att bandet är fritt från alla partiklar vilka skulle kunna kastas iväg när bandet roterar. Håll händer, verktyg, fötter och kläder borta från bandet. Använd alltid ett brett snöskoterstöd med bakre avvisarpanel för att lyfta snöskotern. Säkerställ att ingen står nära snöskotern, speciellt bakom bandet. Kör aldrig bandet med hög hastighet.

Centrifugalkraften kan försaka att grus, avslitna delar av bandet, eller hela det tunga bandet kastas våldsamt bakåt ut ur tunneln med oerhörd kraft, vilket eventuellt kan resultera i förlust av ett ben eller annan allvarlig personskada.

Starta motorn och gasa på lätt, så att bandet knappt roterar. Detta måste göras under väldigt kort tid (ca 5 sekunder).

Kontrollera att bandet är väl centrerat; samma avstånd på båda sidor mellan bandstyrningarnas hörn och glidskorna.

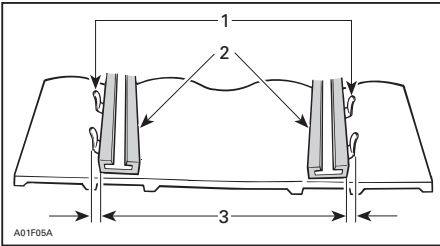

1. Bandstyrningar
2. Glidskor
3. Samma avstånd

Om ocentrerad, centrera på följande sätt:

⚠ VARNING

Ta bort nödstopps hatten (DESS-nnyckeln) innan något underhåll eller justeringsarbete utförs, såvida inget annat angivits. Fordonet måste vara parkerat på ett säkert ställe, borta från spåret.

- Ta bort nödstoppslinans hatt (DESS-nnyckeln).
- Lossa det bakre drivhjulets fästbultar.
- Spänn justeringsbulten på den sida där glidskon är längst bort från bandinföringsstyrningarna.

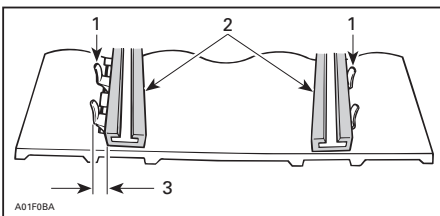

1. Bandstyrningar
2. Glidskor
3. Spänn på denna sida

1. Dra åt låsmuttrarna
2. Dra åt boggiehjulets fästbultar till 48 N•m (35 lbf•ft).

⚠ VARNING

Säkerställ att alla fästordningar är korrekt åtdragna för att undvika att ett boggiehjul förloras eller att bandet låser sig.

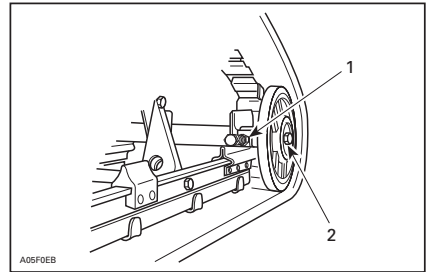

TYPBILD

1. Låsmutter
2. Fästbultar

3. Starta motorn och rotera långsamt drivbandet för att kontrollera inställningen.
4. Placera snöskotern på marken igen.
5. Sätt tillbaka de bakre navkapslarna i förekommande fall.

FJÄDRING

Bakfjädringens skick

Undersök alla fjädringskomponenter optiskt inklusive glidskor, fjädrar, hjul etc.

OBSERVERA: Vid normal körning, verkar snö som smörj- och kylmedel för glidskorna. Hård körning på is eller sandad snö medför stark värmebildning och förorsakar förtida slitage av glidskorna.

Fjädringens stopprems skick

Undersök stoppremmen avseende slitage och sprickor, och bulten och muttern avseende åtdragning. Undersök hålen avseende deformation om bulten är lös. Byt vid behov. Dra åt muttern till $9\text{ N}\cdot\text{m}$ (80 lbf•in)

Smörjning av bakfjädringen

Smörj bakfjädringen vid smörjniplarna med FETT FÖR FJÄDRINGEN (P/N 293 550 033.) Se *UNDERHÅLLSSCHEMA* för underhållsintervall.

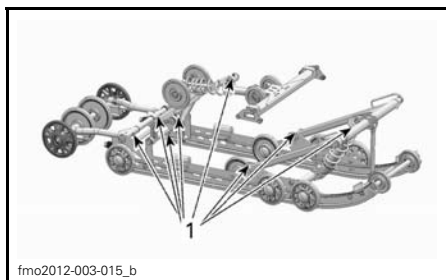

1. Smörjnipllar

Styrning och framfjädring

Gör en optisk kontroll av styrningen och framfjädringen avseende komponenternas ordentliga fastsättning (styrarmar, kontrollarmar och länkar, parallellstag, kulleleder, skidbultar, skidben etc.). Vid behov, kontakta en auktoriserad LYNX-återförsäljare.

Skidor

Skidors och styrskenors slitage och skick

Kontrollera skidornas och styrskenarkarbidernas skick. Vid slitage, kontakta en auktoriserad LYNX-återförsäljare.

! VARNING

Starkt slitna skidor och/eller medar påverkar starkt snöskoterns manövrering.

ELSYSTEM

Rekommenderat tändstift

⚠ FÖRSIKTIGHET Använd endast tändstift som anges i listan nedan. Det måste dras åt till ett specifikt vridmoment vid montering. Se **BORTTAGNING/MONTERING AV TÄNDSTIFT** för monteringsanvisningar.

Borttagning/montering av tändstift

Borttagning

Öppna den vänstra sidopanelen.

Ta bort remskyddet, se **BORTTAGNING AV REMSKYDDET**.

Koppla ur tändstiftskablarna.

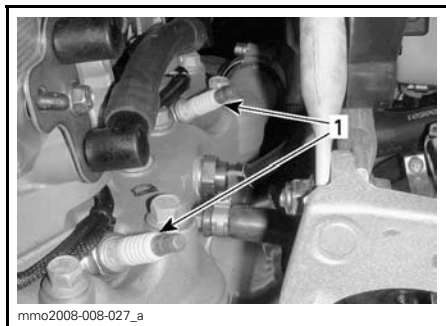

VÄNSTER SIDA AV MOTORUTRYMMET

1. Tändstift

Använd verktygen i verktygssatsen och lossa tändstiften ett varv.

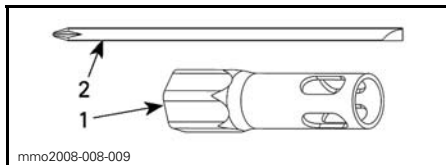

1. 16 mm nyckel
2. Skruvmejselstång

Rengör tändstift och topplock, om möjligt med tryckluft.

⚠ VARNING

Bär alltid skyddsglasögon vid användning av tryckluft.

Skruva av tändstiften fullständigt och ta ut dem.

Montering

Kontrollera innan montering att kontaktytorna på topplock och tändstift är fria från smuts.

Använd ett bladmått och kontrollera elektrodavståndet.

Byt tändstiftet om det inte stämmer med specifikationerna.

⚠ FÖRSIKTIGHET Försök inte justera avståndet på de här tändstiften.

Modell/ tändstiftstyp	Elektrodavstånd
NGK PZFR6F	Ej justerbart. 0,8 + 0 mm/- 0,1 mm

Skruva i tändstiften i topplocket för hand tills det tar emot.

Dra åt med verktyg från verktygssatsen eller med en momentnyckel och lämplig hylsa.

Med verktyg från verktygssatsen

Använd 16 mm-nyckeln och skruvmejselstången från fordonets verktygssats.

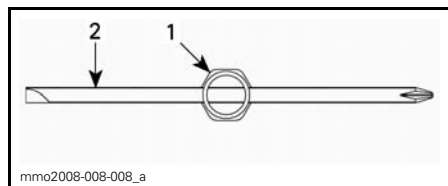

SETT UPPIFRÅN

1. 16 mm nyckel
2. Skruvmejselstång

Dra åt tändstiften till rätt moment enligt följande illustrationer.

OBSERVERA: Kontrollera att tändstift och bricka sitter korrekt i topplocket.

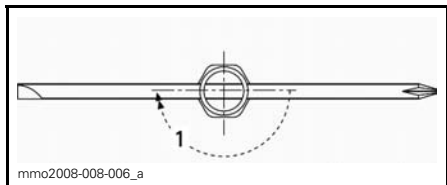

NYTT TÄNDSTIFT

1. Dra åt 1/2 varv

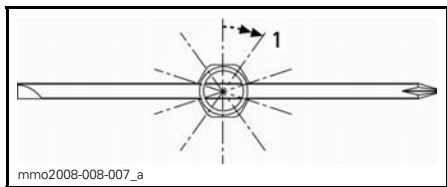

BEGAGNAT TÄNDSTIFT

1. Dra åt 1/10 varv

Med en momentnyckel

Dra åt tändstiften till 27.5 N•m (20.3 lbf•ft).

Motorns stoppreglage

Justering av motorns stoppreglage

Motorns stoppreglage är monterat på den främre delen av motorbädden på vänster sida, framför primärvariatorn.

1. Ta bort DESS-nyckeln från kontaktstiftet.
2. Ta bort den nedre sidopanelen på vänster sida, se *HUV OCH SIDOPANELER*.
3. Ta bort drivremskyddet, se *DEMONTERING AV DRIVREMSKYDD* i detta avsnitt.
4. Lösgör de tre bultarna som fäster motorns stoppreglage i motorbädden, utan att ta bort dem.
5. Tryck ned motorns stoppreglage med fingrarna medan du drar åt skruvarna så mycket som behövs för att kontakt skall uppstå mellan skruvskallarna och stoppreglatets yta.

6. Dra åt skruvarna med 10 N•m (89 lbf•in)

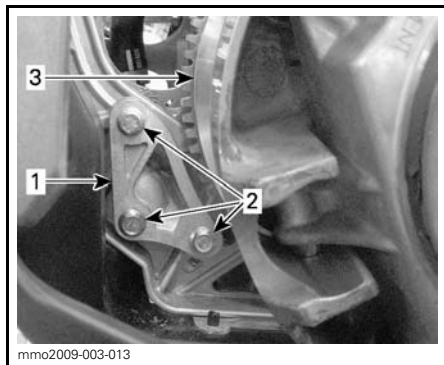

1. Motorns stoppreglage
2. Skruvar till motorns stoppreglage
3. Primärvariator

ANMÄRKNING Allvarliga skador kan uppstå på variatorn om motorns stoppreglage och skruvar inte monteras korrekt.

Säkringar

Borttagning/inspektion av säkring

Elsystemet skyddas av säkringar, säkringshållarna är placerade i motorrummet.

Kontrollera säkringens skick och byt ut vid behov.

Lossa säkringen från hållaren genom att dra ut säkringen. Kontrollera om säkringstråden har smält.

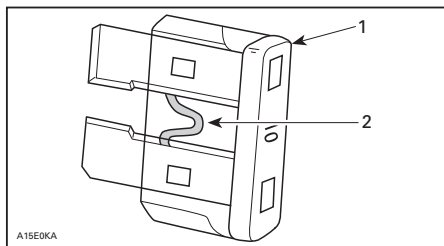

1. Säkring
2. Kontrollera om tråden har smält

⚠ FÖRSIKTIGHET Använd inte en säkring med högre amperetal eftersom detta kan orsaka allvarliga skador på elkomponenterna och/eller utgöra en potentiell brandrisk.

⚠ VARNING

Om en säkring har gått måste problemets orsak fastställas och korrigeras innan du startar igen. Kontakta en auktoriserad LYNX-återförsäljare för service.

Säkringens placering

Säkringsboxen är placerad bakom framsätets överdrag på vänster sida vid den främre nedre delen av sätet.

Se dekalen på insidan av locket till säkringsboxen eller respektive *SPECIFIKATIONER* för identifiering av säkringarna.

För att komma åt säkringsboxen, dra i den vita remmen vid sätesöverdragets nedre del som visat.



SÄKRINGSBOX

Stäng överdraget genom att trycka tillbaka remmen i aluminiumextrusionen.



DRA I REMMEN

KAROSS/RAM

Rengöring och skydd av fordonet

Avlägsna all smuts eller rost.

Använd endast flanelltrisor eller motsvarande, för rengöring av hela fordonet.

⚠ FÖRSIKTIGHET Det är nödvändigt att använda flanelltrisor eller motsvarande på vindrutan och huven för att undvika skador på de andra ytor som rengörs.

För att avlägsna fett, olja och smuts, använd Heavy duty cleaner (P/N 293 110 001) (sprayburk 400 g) och (P/N 293 110 002) (4 L).

⚠ FÖRSIKTIGHET Använd inte Heavy duty cleaner på dekalor eller vinyl.

För att ta bort ingrodd smuts från alla plast- och vinylytor, använd Vinyl Plastic Cleaner ((P/N 413 711 200) (6 x 1 L)).

För borttagning av repor på vindrutan eller huven, använd Scratch Remover Kit (P/N 861 774 800).

⚠ FÖRSIKTIGHET Rengör aldrig plastdelar eller huven med starkt rengöringsmedel, avfettningsmedel, tinner, aceton, produkter innehållande klor eller liknande.

Rengör skivorna på båda rullarna med ett rengöringsmedel för skivflansar (P/N 413 711 809).

Undersök huven och reparera eventuella skador.

Bättra på alla metallställen där färgen är bortskrapad. Spreja alla metalldelar inklusive de förkromade stötdämparstagen med XP-S Lube (P/N 293 600 016).

Vaxa den lackerade delen av fordonet för bättre skydd.

OBSERVERA: Stryk vax bara på glänsande ytor. Skydda fordonet genom övertäckning för att förhindra dammbildning vid förvaring.

⚠ FÖRSIKTIGHET Snöskotern måste förvaras på ett svalt och torrt ställe och täckas över med en ogenomskinlig presenning. Detta förhindrar att solstrålar och smuts angriper plastkomponenter och fordonets finish.

Lyft fordonets bakparti tills bandet går fritt från marken. Placera det på ett brett mekaniskt snöskoterstöd med bakre avvisarpanel.

⚠ VARNING

Försök inte att ensam lyfta fordonet för hand. Använd ordentlig lyftanordning eller be någon om hjälp vid lyftningen för att undvika risk för skador genom överbelastning.

OBSERVERA: Se till att bandets spänning bibehålls.

Utbyte av lampor

Kontrollera alltid att belysningen fungerar efter byte av lampa.

Strålkastare

⚠ FÖRSIKTIGHET Vidrör aldrig glaset på en halogenlampa med fingrarna, det försämrar hållbarheten. Om du har rört vid glaset, rengör det med isopropylalkohol, som inte efterlämnar någon hinna på lampan.

Använd en liten skruvmejsel, lösgör multifunktionsmätarens låsflikar.

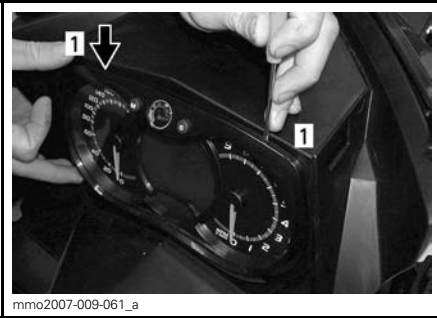

mmo2007-009-061_a

1. Låsfläk

Dra försiktigt i multifunktionsmätaren och ställ den åtsidan.



mmo2007-009-062_a

Koppla från den trasiga lampans anslutning. Ta loss gummisko.

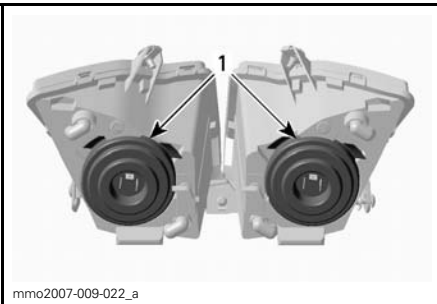

mmo2007-009-022_a

1. Gummisko

Tryck och dra samtidigt i bägge sidor av spindeln för att lösgöra den från lampfästet.

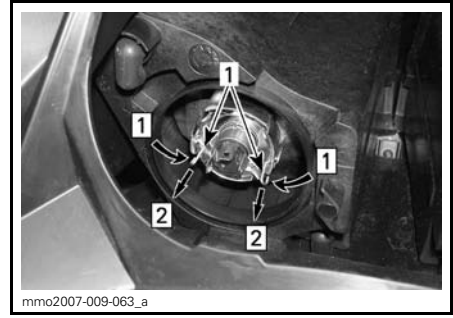

mmo2007-009-063_a

Step 1: Tryck på bägge sidor
Step 2: Dra för att lösgöra

1. Spindel

Dra ut och byt lampan. Sätt tillbaka komponenterna.



mmo2007-009-064_a

DRA UT OCH BYT LAMPAN

Strålkastarens inriktning

Demontera multifunktionsmätaren, se avsnittet *UTBYTE AV LAMPOR*. Vrid ratten för justering av strålkastarhöjd.

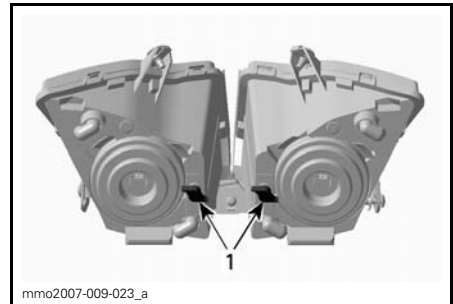

mmo2007-009-023_a

TYPBILD

1. Ratt

Bakljus

1. Öppna fästsruvarna och ta bort bakljusenheten.

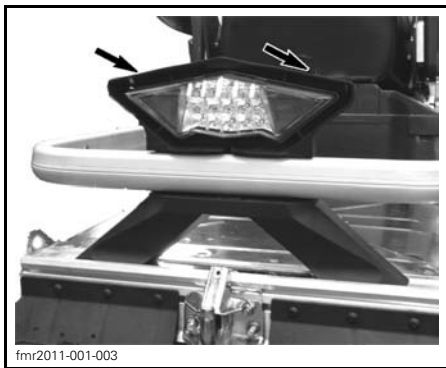

Lysdioderna i bakljus med lysdioder kan inte bytas ut.

Vid felaktig lysdiod byts bakljusenheten ut. Fäst det nya bakljuset med skruvar.

FÖRVARING OCH FÖRSÄSONGSSERVICE

⚠ VARNING

Låt en auktoriserad LYNX-återförsäljare kontrollera bränsle- och oljesystemen så som specificeras i *SCHEMA FÖR REGELBUNDET UNDERHÅLL*.

Förvaring

Under sommaren eller när snöskotern inte används på mer än en månad bör du använda korrekta förvaringsrutiner.

Kontakta en auktoriserad LYNX-återförsäljare för förberedelse av snöskotern.

Motorns kylsystem

Frostskyddsmedlet ska bytas ut vartannat år eller var 6.000:e km för att förhindra nedbrytning av frostskyddet.

Byte av frostskyddsmedel och ett densitetsprov bör utföras av en auktoriserad LYNX-återförsäljare.

⚠ FÖRSIKTIGHET Felaktig frostskyddsmedelsblandning kan få vätskan i kylsystemet att frysa om fordonet förvaras på en plats där temperaturen når ned till eller under noll grader. Det skulle leda till allvarliga skador på motorn. Underlåtenhet att byta ut frostskyddsmedlet inför förvaringen kan leda till att det försämras, vilket kan ge sämre kylning när motorn sedan används.

⚠ FÖRSIKTIGHET Kör inte motorn under förvaringstiden.

Motorns förvaringsläge

600 HO E-TEC-motorer

I likhet med andra motorer, bör 600 HO E-TEC smörjas grundligt innan förvaring för att skydda de inre delarna. E-TEC-systemet levereras med en inbyggd smörjningsfunktion som kan initieras av föraren.

För att inleda proceduren, gör så här:

1. Placera snöskotern i ett väl ventilerat utrymme.
2. Starta motorn och låt den gå på tomgång tills normal arbetstemperatur uppnås (kontrollera kylvätsketemperaturen på displayen).
3. Tryck på SET (S)-knappen för att välja vägmätarläge.



OBSERVERA: Förvaringsläget fungerar inte i andra lägen (trip A, trip B och hr trip).

4. Tryck och håll SET-(S)-knappen nedtryckt samtidigt som avbländaren trycks ned upprepade gånger.
5. Släpp upp avbländaren och knappen när **PUSH "S"** visas på displayen.

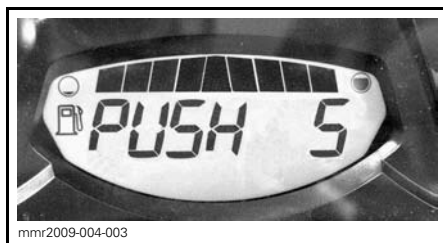

6. Tryck ner på nytt och håll SET-(s)-knappen nedtryckt i 2 – 3 sekunder.
7. När **OIL** visas på displayen, släpp upp knappen och vänta resten av proceduren.

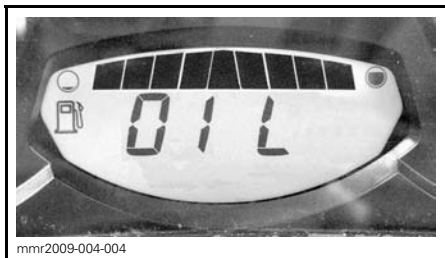

Motorsmörjningsproceduren räcker ca 1 minut. Under denna tid stiger motorvartalet en aning.

I slutet av smörjningsproceduren stänger ECM av motorn.

Ta bort nödstoppslinan.

ANMÄRKNING Starta inte motorn under förvaringsperioden.

Försäsongsservice

Vänd dig till en auktoriserad LYNX-återförsäljare.

GARANTI

BRP FINLAND OY:S INTERNATIONELLA BEGRÄNSADE GARANTI: 2012 LYNX®-SNÖSKOTRAR

1) FABRIKSGARANTINS OMFATTNING

BRP Finland Oy ("BRP") garanterar sina 2012 LYNX-snöskotrar avseende materia-
leller tillverkningsfel under den period och enligt de villkor som anges nedan.

Alla LYNX originalreservdelar och -tillbehör som har installerats av en auktoriserad
BRP-distributör/återförsäljare (härefter definierad) vid leveransen av 2012 LYNX
snöskotern, omfattas av samma garanti som snöskotern.

Om produkten används/ har använts för tävling eller någon annan tävlingsaktivitet,
vid vilken som helst tidpunkt, även av en tidigare ägare, upphävs denna garanti.

2) GARANTIPERIOD

Denna garanti träder i kraft från och med datum för produktens första leverans vid
detaljförsljning eller det datum då produkten har tagits i bruk för första gången, be-
roende på vilket av dessa som inträffar först, för en period av:

A) TOLV (12) PÅ VARANDRA FÖLJANDE MÅNADER, för privat fritidsbruk

B) TOLV (12) PÅ VARANDRA FÖLJANDE MÅNADER, för kommersiellt bruk

C) TJUGOFYRA (24) PÅ VARANDRA FÖLJANDEMÅNADER, för privat fritidsbruk
förutsatt att produkten sålts i någon av EU:s medlemsländer.

D) TJUGOFYRA (24) PÅ VARANDRA FÖLJANDE MÅNADER ELLER 10000km,
beroende på vilket av dessa som inträffar först för kommersiellt bruk, förutsatt att
produkten sålts i Finland, Sverige eller Norge.

Reparation eller byte av delar eller service under denna garanti förlänger ej tiden för
denna garanti utöver den ursprungliga giltighetstiden.

3) VILLKOR FÖR GARANTINS GILTIGHET

Denna garanti avser endast en 2012 LYNX-snöskoter som av den första ägaren
har köpts som ny och oanvänd från en BRP-distributör/återförsäljare som är
auktoriserad att distribuera LYNX-produkter i det land där försäljningen har ägt
rum ("BRP-distributör/återförsäljare"), och detta endast efter det att den av BRP
specificerade leveransinspektionen har utförts och dokumenterats. Garantin
träder i kraft endast efter produktens korrekta registrering av en auktoriserad
BRP-distributör/ återförsäljare. Garantin är endast tillgänglig om LYNX-snöskotern
har inköpts i det land eller i den union av länder där köparen bor. Om ovanstående
villkor inte har uppfyllts, beviljar BRP ingen garantiersättning för någon ägare, var-
ken vid privat fritidsägande eller vid kommersiellt ägande. Dessa begränsningar
är nödvändiga för att ge BRP möjlighet att skydda såväl sina produkters säkerhet
som sina konsumenters och allmänhetens säkerhet.

En förutsättning för garantins giltighet är att service har utförts med angivna
tidsintervall enligt instruktionsbokens anvisningar. BRP förbehåller sig rätten att
kräva bevis på korrekt underhåll innan garantiersättning beviljas.

4) KUNDENS RÄTTIGHETER OCH SKYLDIGHETER

Kunden måste informera den auktoriserade BRP-distributören/återförsäljaren inom två (2) månader från felets upptäckande och ge denne rimlig tillgång till produkten samt rimlig tid att reparera produkten. Kunden måste även för den auktoriserade BRP-distributören/återförsäljaren uppvisa bevis på inköp av produkten och är skyldig att underteckna en reparations-/arbetsorder vid början av garantireparationen för att göra den giltig. Alla delar som ersätts under denna begränsade garanti blir BRP:s egendom.

5) BRP:S RÄTTIGHETER OCH SKYLDIGHETER

BRP:s ansvar under denna garanti begränsas till, efter eget godtycke, reparation av delar som befunnits vara defekta under normal användning, underhåll och service, eller ersättning av sådana delar med nya LYNX-originaldelar utan kostnad för material och arbete, hos valfri auktoriserad BRP-distributör/återförsäljare under garantiperioden.

BRP förbehåller sig rätt att förbättra eller modifiera produkter från tid till annan, utan skyldighet att ändra tidigare tillverkade produkter.

6) UTESLUTNINGAR

Garantin omfattar inte:

- Normalt slitage;
- Normalt underhåll, trimning, justeringar;
- Skador som orsakats av underlåtenhet att följa korrekta underhålls- och/eller förvaringsprocedurer, enligt beskrivningarna i denna instruktionsbok;
- Skador resulterande från demontering av delar, felaktig(t) reparation, service, underhåll, modifiering eller användning av delar som inte är tillverkade eller godkända av BRP, eller skador resulterande från reparationer utförda av en person som inte tillhör en auktoriserad servicegivande BRP-distributör/återförsäljare;
- Skador som orsakas av vanvård, onormal användning, vårdslöshet, användning av produkten på andra underlag än snö eller användning av produkten på ett sätt som är oförenligt med vad som beskrivs och rekommenderas i denna instruktionsbok;
- Skador som orsakas av olycka, nedsänkning, brand, stöld, vandalism eller naturkatastrof;
- Skador som beror på användning av sådana driv- eller smörjmedel som inte är lämpliga för produkten (se instruktionsboken);
- Intrång av snö eller vatten;
- Tillfälliga skador eller följskador eller skador av något slag inklusive, men ej begränsat till, kostnader för bogsering, förvaring, telefon, hyra, taxi, olägenhet, försäkringskostnader, betalningar av lån, förlust av tid eller förlust av inkomst samt
- Skador som orsakats av dubbing av band om dubbingen inte överensstämmer med BRP:s instruktioner.

7) ANSVARSBEGRÄNSNING

DENNA UTTRYCKLIGA GARANTI GÄLLER OCH GODTAS I STÄLLET FÖR ALLA ÖVRIGA UTTRYCKLIGA ELLER UNDERFÖRSTÅDDA GARANTIER, INKLUSIVE OCH UTAN BEGRÄNSNING TILL VARJE GARANTI OM HANDELS-

DUGLIGHET ELLER LÄMPLIGHET FÖR NÅGOT SPECIELLT SYFTE. I DEN MÅN UNDERFÖRSTÅDDA GARANTIER INTE KAN UPPHÄVAS BEGRÄNSAS DE TILL TIDEN FÖR DEN UTTRYCKLIGA GARANTIN. TILLFÄLLIGA SKADOR OCH FÖLJDSKADOR OMFATTAS INTE AV DENNA GARANTI. VISSA LÄNDER, PROVINSER ELLER JURISDIKTIONER TILLÅTER EJ ANSVARS- BEGRÄNSNINGAR, BEGRÄNSNINGAR ELLER UTESLUTNINGAR SOM ANGIVITS OVAN. DESSA ÄR DÄRFÖR EVENTUELLT ICKE TILLÄMPLIGA I DITT FALL. DENNA GARANTI GER DIG SPECIFIKA RÄTTIGHETER, OCH DU ÅTNJUTER EV. ÄVEN ANDRA LAGLIGA RÄTTIGHETER SOM KAN VARIERA FRÅN LAND TILL LAND, ELLER PROVINS TILL PROVINS.

Ingen distributör eller BRP-distributör/återförsäljare eller någon annan person är auktoriserad att lämna någon som helst utfästelse, representation eller garanti beträffande produkten utöver det som ingår i denna begränsade garanti och en sådan kan ej, ifall den lämnas, göras gällande gentemot BRP.

BRP förbehåller sig rätt att när som helst ändra denna garanti, varvid underförstås att en sådan ändring inte påverkar de garantivillkor som gäller för produkter som har sålts under giltighetstiden för denna garanti.

8) ÖVERLÅTELSE AV GARANTI

Om äganderätten till en produkt överläts under garantitiden, skall även denna garanti överlåtas och gälla för den återstående garantitiden, förutsatt att BRP eller en auktoriserad BRP-distributör/återförsäljare mottager ett bevis på att den tidigare ägaren har gått med på överlåtelsen av ägandeskap liksom erforderliga uppgifter om den nya ägaren.

9) KONSUMENTVÄGLEDNING

1. Vid en ev. kontrovers eller tvist som berör denna begränsade garanti, rekommenderar BRP att du försöker lösa frågan på återförsäljarnivå. Vi rekommenderar att du talar med servicechefen eller ägaren hos den auktoriserade distributören/återförsäljaren.
2. Vid behov av ytterligare assistans, kontakta distributörens serviceavdelning för att försöka lösa frågan.
3. Om frågan fortfarande är olöst, kontakta BRP genom att skriva till oss på adressen nedan.

ADRESS:

BRP FINLAND OY
SERVICE DEPARTMENT
PL 8039
FIN-96101 ROVANIEMI
FAX: +358 16 3420 316

SEKRETESSKYLDIGHET/FRISKRIVNINGSKLAUSUL

Vi vill härmed informera dig om att dina uppgifter kommer att användas för säkerhets- och garantiändamål. Ibland använder vi även uppgifterna från våra kunder för att informera dem om våra produkter och erbjudanden. Om du inte vill få information om våra produkter, tjänster och erbjudanden, vänligen meddela oss detta genom att skriva till adressen nedan.

Ibland låter vi även noggrant utvalda och pålitliga företag använda våra kunduppgifter för att informera om kvalitetsprodukter och tjänster. Om du inte vill att ditt namn och din adress ska lämnas vidare ombeds du meddela detta genom att skriva till adressen nedan:

FÖR SKANDINAVISKA OCH EUROPEISKA LÄNDER:

BRP FINLAND OY

Service Department

Isoaavantie 7

FIN-96320 Rovaniemi

Finland

Fax +358 16 3420 316

ADRESSÄNDRING/NY ÄGARE

Om du har bytt adress eller om du är ny ägare till fordonet, ska du meddela BRP detta på ett av följande sätt:

- skicka in ett av korten nedan till följande adress;
- kontakta en auktoriserad LYNX-återförsäljare eller -distributör.

Postadress:

FÖR SKANDINAVISKA OCH EUROPEISKA LÄNDER:

BRP FINLAND OY

Service Department

Isoaavantie 7

FIN-96320 Rovaniemi

Finland

Fax: +358 16 3420 316

I händelse av ägarbyte, var vänlig bifoga ett intyg om att den förre ägaren samtycker till överlåtelsen.

Detta är mycket viktigt, även efter att garantin löpt ut, eftersom det gör att BRP kan nå fordonsägaren om så skulle bli nödvändigt, t.ex. vid säkerhetsåterkallelser. Det är ägarens ansvar att informera BRP.

STULNA FORDON: Om ditt fordon blir stulet bör du meddela BRP eller en auktoriserad LYNX-återförsäljare. Du blir då ombedd att uppge namn, adress, telefonnummer, fordonets identifikationsnummer och datum för stölden.



ADRESSÄNDRING

NY ÄGARE

FORDONSIDENTIFIKATIONSNUMMER

Modellnummer

Fordonsidentifikationsnummer (V.I.N.)

GAMMAL ADRESS
ELLER TIDIGARE ÄGARE:

NAMN

GATA NUMMER LÄG.

POSTNUMMER ORT

LAND TELEFONNUMMER

NY ADRESS
ELLER NY ÄGARE:

NAMN

GATA NUMMER LÄG.

POSTNUMMER ORT

LAND TELEFONNUMMER

E-POSTADRESS

V00A2F



ADRESSÄNDRING

NY ÄGARE

FORDONSIDENTIFIKATIONSNUMMER

Modellnummer

Fordonsidentifikationsnummer (V.I.N.)

GAMMAL ADRESS
ELLER TIDIGARE ÄGARE:

NAMN

GATA

NUMMER

LÄG.

POSTNUMMER

ORT

LAND

TELEFONNUMMER

NY ADRESS
ELLER NY ÄGARE:

NAMN

GATA

NUMMER

LÄG.

POSTNUMMER

ORT

LAND

TELEFONNUMMER

E-POSTADRESS

V00A2F



brp.com

LYNX[®]



© [™] and the BRP logo are trademarks of Bombardier Recreational Products Inc. or its affiliates.