

LYNX[®]



BRUKERHÅNDBOK • 2012
XTRIM Commander Limited

NO 619 900 301

BRUKERHÅNDBOK 2012

Xtrim™ Commander 600 E-TEC Limited

SIKKERHETSADVARSEL

Hvis du unnlater å følge noen av sikkerhetsforskriftene eller instruksjonene i denne brukerhåndboken eller på dekalene med advarsler, kan det føre til personskade eller eventuelt dødsfall.

Brukerhåndboken må følge med snøscooteren ved videresalg.



Lynx-produkter produseres av BRP Finland Oy.

Følgende varemerker tilhører Bombardier Recreational Products Inc. eller deres datterselskaper.

DESS™

3-D RAVE™

ROTAX™

LYNX®

HPG™

RER™

E-TEC®

TRA™

600 ACE™

4-TEC™

eDrive™

INNLEDNING

Gratulerer med kjøpet av din nye Lynx-snøscooter. Uansett hvilken modell du har valgt, omfattes den av garantien fra Bombardier Recreational Products Inc. (BRP) og et nettverk av autoriserte Lynx-snøscooterforhandlere som kan tilby reservedeler, service og det tilbehøret du trenger.

Denne brukerhåndboken har blitt utarbeidet med tanke på å gjøre eieren/føreren og passasjerer av den nye snøscooteren kjent med de ulike anordninger for betjening og instruksjoner for vedlikehold og sikker bruk. Håndboken er uunnværlig for riktig bruk av produktet og bør alltid være tilgjengelig sammen med snøscooteren. Les gjennom og forstå innholdet i brukerhåndboken.

Oppbevar brukerhåndboken på snøscooteren etter at du har lest den. La håndboken følge med snøscooteren hvis den blir videresolgt, slik at den nye eieren kan sette seg inn i innholdet. En ekstra kopi av brukerhåndboken er tilgjengelig gratis hos din Lynx-forhandler.

Hvis du har spørsmål om emner som dekkes eller ikke dekkes i brukerhåndboken, ber vi deg sende en skriftlig henvendelse til følgende adresse:

BRP Finland OY
Service Department
P.O. Box 8040
FIN-96101 ROVANIEMI
FINLAND
Tel +358 16 3208 111

I denne håndboken brukes følgende sikkerhetsadvarselssymboler til å indikere risiko for personskade.

ADVARSEL

Indikerer en potensielt farlig situasjon som kan resultere i alvorlig personskade eller død hvis den ikke unngås.

 **VÆR OPPMERKSOM** Indikerer en potensielt farlig situasjon som kan resultere i liten til moderat personskade hvis den ikke unngås. Hvis advarselene brukes uten sikkerhetsadvarselssymboler , er det kun fare for skade på eiendom.

OBS! Angir tilleggsinformasjon som er nødvendig for å utføre en instruksjon.

Selv om faremomentet ikke elimineres ved å bare lese denne informasjonen, vil forståelse og oppfølging av informasjonen bidra til at du bruker snøscooteren på riktig måte.

Forhandleren er opptatt av få fornøyde kunder. Han har kvalifisert seg for å kunne utføre en første klargjøring og kontroll av snøscooteren og har også utført den endelige klargjøringen som var nødvendig for å tilpasse den til din vekt og til kjøremiljøet, før du overtok snøscooteren. Ved levering vil forhandleren ha informert deg om snøscooterens kontroller og gitt en kort innføring i justering av fjæring og støtdempere. Vi stoler på at du fullt ut har benyttet deg av denne muligheten!

Ved levering ble du også informert om hva garantien dekker og fylte ut registreringsskjemaet for garanti.

Informasjonen og beskrivelsen av komponenter / system i denne håndboken er riktig ved tidspunktet for publisering. BRPs politikk er imidlertid å kontinuerlig forbedre sine produkter uten å med dette forplikte seg selv til å montere dem i tidligere produserte produkter.

På grunn av det pågående programmet for produktkvalitet og produktutvikling forbeholder BRP seg retten til når som helst og uten forpliktelser å avbryte eller endre spesifikasjoner, konstruksjon, egenskaper, modeller eller utstyr.

Illustrasjonene i dette dokument viser den typiske konstruksjonen av de ulike enhetene og gjengir, i alle tilfeller, nødvendigvis ikke delenes fullstendige de-

taljer eller eksakte form. De representerer imidlertid deler som har tilsvarende eller liknende funksjon.

Denne håndboken er oversatt fra engelsk til norsk. Ved eventuelle uoverensstemmelser i teksten er det den engelske versjonen som gjelder.

Spesifikasjoner angis i det metriske SI-systemet med den tilsvarende amerikanske SAE-enheten i parentes. Der eksakt nøyaktighet ikke anses å være nødvendig, har enkelte omberegninger blitt avrundet.

De fleste komponenter i denne snøscooteren er bygd med deler målt i det metriske systemet. De fleste festeanordninger er metriske og må ikke skiftes ut med andre festeanordninger eller omvendt.

Vi anbefaler originale BRP-produkter som reservedeler og tilbehør. De er blitt utformet spesielt for din snøscooter og er produsert i henhold til BRPs strenge kvalitetskrav.

Hvis du har spørsmål vedrørende garantien og dens gyldighet, kan du lese avsnittet GARANTI i denne håndboken eller kontakte en autorisert Lynx-forhandler.

INNHOOLD

INNLEDNING	1
-------------------------	----------

INFORMASJON OM SIKKERHET

VIKTIGE GRUNNLEGGENDE SIKKERHETSTILTAK	8
Oppl�ring.....	8
Ytelse	8
Alder.....	8
Hastighet	8
Kj�ring.....	8
Bruk	9
Vedlikehold	10
Drivstoff.....	10
Grunnleggende for passasjerer	11
LOVER OG BESTEMMELSER	12
KJ�RE	13
Funksjonsprinsipp.....	13
Kj�re	13
Kj�re med passasjer	15
Variasjoner i terreng / kj�rem�te	16
Transport og tauing.....	19

INFORMASJON OM MILJ 

GENERELT	22
HVA BETYR EGENTLIG � TR� VARSOMT?	23
HVORFOR ER DET SMART � TR� VARSOMT?	24

INFORMASJON OM SN SCOOTEREN

SLIK IDENTIFISERER DU SN�SCOOTEREN	26
Dekal med beskrivelse av sn�scooteren	26
Serienumre	26
BETJENINGSORGANER / INSTRUMENTER / UTSTYR	27
1) Speedometer	29
2) Turteller (o/min)	29
3) Display for digital m�ler	29
4) Display for digital flerfunksjonsm�ler	30
5) M�lerkontrollamper	40
6) MODE-knapp (M) for m�ler.....	42
7) SET-knapp (S) for m�ler	42
8) Gassh�ndtak	42
9) Bremsesh�ndtak	42
10) Parkeringsbremsesh�ndtak	42
11) Bryterenhet.....	43

BETJENINGSORGANER / INSTRUMENTER / UTSTYR (forts.)

12) Styret	45
13) Håndreim (Commander-modell)	45
14) Nødstoppbryter	45
15) Motorstoppbryter	47
16) Starthåndtak med tilbakespoling	48
17) Girspak	48
18) Drivstofftanklokk	48
19) Panser og sidepaneler	48
20) Sikringer	51
21) Gripehåndtak/støtfanger	52
22) Oppbevaringsrom	52
23) Verktøysett	53
24) Tennpluggoppbevaring	53
25) Ekstra drivreim	53
26) Avskjerming og vern	53
27) Belte	54
28) Passasjer sete	55
29) Passasjerhåndtak	56
30) Stativ bak	56
31) 12-volts strømuttak	56
32) Slepekrok (kroktype)	56
33) Oppbevaringsboks	57
34) Skuffe	57

DRIVSTOFF..... 58

Anbefalt drivstoff	58
--------------------------	----

INNSPRØYTINGSOLJE (600 HO E-TEC)..... 59

Anbefalt innsprøytingsolje	59
----------------------------------	----

INNKJØRINGSPERIODE..... 60

Varighet på innkjøringsperiode	60
Bruk under innkjøringsperioden	60

INSTRUKSJONER FOR BRUK..... 61

Kontroll før bruk	61
Startprosedyre for motorer	62
Manuell start	63
Oppvarming av snøscooteren	63
Bruke giret	63
Stoppe motoren	64
Etter kjøring	65

SPEIELLE INSTRUKSJONER FOR BRUK..... 66

Kjøring i høytliggende områder	66
Starte motoren i nødstilfeller	66
Sleping av tilbehør	67
Sleping av en annen snøscooter	67
Transport av snøscooteren	67

JUSTERE KJØREEGENSKAPER	68
Justering av fjæring bak	68
Justere fjæringen foran.....	70
FEILSØKING	72
Lydsignalkoder	72
Generelt.....	72
SPESIFIKASJONER	74
SAMSVARERKLÆRING	77

VEDLIKEHOLDSINFORMASJON

INNKJØRINGSKONTROLL	80
SKJEMA OVER PERIODISK VEDLIKEHOLD	81
VEDLIKEHOLDSPLAN (2-TAKT)	82
KLARGJØRING FØR SESONGSTART	84
LAGRING	85
MOTORSYSTEM	86
Kontroll av forfilter for luftinntaksløydemper.....	86
Kjølesystem	86
Eksosystem	86
DRIVSYSTEM	87
Drivreimvern.....	87
Bremsevæsknivå	88
Bremsenes tilstand	88
Juster bremseser	88
Girolje	88
Drivreim.....	89
Drivreimskive.....	91
Belte	92
Beltets stramming og justering	92
FJÆRING	96
Tilstanden til fjæringen bak	96
Tilstanden til stoppreimen for fjæringen.....	96
Smøring av fjæring bak	96
Styring og fjæring foran	96
Ski	96
ELEKTRISK SYSTEM	97
Anbefalt tennplugg.....	97
Ta ut / sette inn tennplugg	97
Motorstopper.....	98
Sikringer	98
CHASSIS / RAMME	100
Rengjøring og beskyttelse.....	100
Bytte lyspærer	100

CHASSIS / RAMME (forts.)	
Justering av frontlysene	101
Baklys	102
OPPBEVARING OG KLARGJØRING FØR SESONGSTART	103
Lagring	103
Klargjøring før sesongstart	104

GARANTI

BOMBARDIER RECREATIONAL PRODUCTS BEGRENSEDE GARANTI: 2012	2012
LYNX® SNØSCOOTERE	106
PERSONOPPLYSNINGER / FRASKRIVELSESKLAUSUL	109
ADRESSEENDRING / NY EIER.....	110

INFORMASJON OM SIKKERHET

VIKTIGE GRUNNLEGGENDE SIKKERHETSTILTAK

Opplæring

- ▲ Grunnleggende opplæring er nødvendig for sikker bruk av enhver snøscooter. Les brukerhåndboken, og legg spesielt merke til advarsler. Bli med i en lokal snøscooterklubb: De har som regel sosiale aktiviteter og løypesystemer som er utarbeidet med tanke på fornøyelse og sikkerhet. Få grunnleggende instruksjoner fra din lokale snøscooterforhandler, venner eller klubbkamerater, eller bli med i et lokalt opplæringsprogram.
- ▲ Vis alltid en nybegynner hvordan snøscooteren startes og stoppes. Vis riktige kjørestillinger, og la opplæringen foregå i et avgrenset flatt område til han/hun er fullstendig kjent med hvordan snøscooteren virker. Hvis det finnes et lokalt kurs for snøscooterførere, er dette det beste alternativet.

Ytelse

- ▲ Ytelsen til enkelte snøscootere kan være betydelig høyere enn andre snøscootere du har kjørt. Nybegynnere eller uerfarne førere anbefales derfor ikke å kjøre disse.
- ▲ Snøscootere blir brukt i mange områder og under ulike snøforhold. Alle modeller har ikke samme ytelse under like forhold. Rådfør deg alltid med din snøscooterforhandler når du skal velge en snøscooter for dine spesielle behov og bruksområder.
- ▲ Hvis snøscooteren brukes under risikofylte forhold som er utenfor førerens eller passasjerens dyktighet eller snøscooterens kapasitet eller anvendelsesområde, kan personskaade eller dødsfall oppstå.

Alder

- ▲ BRP anbefaler at føreren er minst 16 år gammel. Følg lokale lover.

Hastighet

- ▲ Kjøring i høy hastigheten kan være livsfarlig. Du kan i mange tilfeller ikke reagere raskt nok ved uventede hendelser. Kjør alltid med en hastighet som er tilpasset sporet, værforholdene og dine egne ferdigheter. Sett deg inn i lokale forskrifter. Følg alltid eventuelle fartsbegrensninger som gjelder.

Kjøring

- ▲ Kjør alltid på høyre side av sporet.
- ▲ Hold alltid sikker avstand til andre snøscootere og personer.
- ▲ Husk at reklamemateriell kan vise risikofylte manøvrer utført av profesjonelle førere under ideelle og/eller kontrollerte forhold. Prøv aldri slike manøvrer hvis du ikke har tilstrekkelige kjøreferdigheter.
- ▲ Kjør aldri etter inntak av narkotika, medikamenter eller alkohol eller hvis du føler deg trøtt eller uvel. Kjør snøscooteren forsiktig.
- ▲ Snøscooteren er ikke beregnet for kjøring på offentlig gate, vei eller motorvei.
- ▲ Å kjøre snøscooter om natta kan være en fantastisk opplevelse, men vær ekstra varsom på grunn av redusert sikt. Unngå ukjent terreng, og pass på at lysene virker. Ha alltid med lommelykt og reservelyspærer.
- ▲ Naturen er fantastisk, men ikke la den avlede oppmerksomheten fra kjøringen. Hvis du vil nyte vinterlandskapet, stopper du snøscooteren ved siden av sporet slik at du ikke blir en fare for andre.
- ▲ Gjerder utgjør en alvorlig trussel for både deg og snøscooteren. Hold god avstand til telefonstolper og andre stolper.
- ▲ Skjulte ståltråder usynlig på avstand, kan forårsake alvorlige ulykker.

- ⚠️ Bruk alltid godkjent beskyttelses-hjelm, øyebeskyttelse og ansiktsbeskyttelse. Dette gjelder også passasjerer.
 - ⚠️ Vær oppmerksom på farer som kan oppstå ved kjøring utenfor sporet, for eksempel snøskred og andre naturlige eller menneskeskapte farer og hindringer.
 - ⚠️ Unngå kjøring på vei. Hvis du må kjøre på vei og det er tillatt, må du reduser hastigheten. Snøscooteren er ikke laget for kjøring eller svinging på fast dekke. Når du krysser en vei, må du stoppe helt opp og se nøye i begge retninger før du kjører over i 90° vinkel. Se opp for parkerte biler.
 - ⚠️ Kjøring tett opptil snøscooteren foran bør unngås. Hvis snøscooteren foran av en eller annen grunn bremses, kan fører og passasjer bli skadet på grunn av din uoppmerksomhet. Hold sikker stoppavstand mellom deg og snøscooteren foran deg. Avhengig av terrengforholdene kan stopping kreve mer avstand enn du tror. Vær på den sikre siden. Vær forberedt på å bruke unnvikende kjøring.
 - ⚠️ Å kjøre alene med snøscooter kan også være farlig. Du kan gå tom for drivstoff, utsettes for en ulykke eller skade snøscooteren. Husk at snøscooteren kan kjøre lengre på en halv time enn du er i stand til å gå i løpet av en dag. Bruk "kompissystemet". Kjør alltid sammen med en venn eller medlem av snøscooterklubben. Også da bør du fortelle noen hvor du drar og når du har planlagt å komme tilbake.
 - ⚠️ Flate områder har enkelte steder lave områder der vann samler seg og fryser om vinteren. Denne isen er vanligvis speilblank. Å forsøke å svinge eller bremse på dette underlaget kan resultere i at snøscooteren spinner ut av kontroll. Prøv aldri å bremse, kjøre fort eller svinge på speilblank is. Hvis du kjører på slikt underlag, må du redusere hastigheten ved å forsiktig slippe opp gassen.
 - ⚠️ Ikke "hopp" med snøscooteren. Slikt bør kun gjøres av profesjonelle stuntmenn. Ikke prøv å imponere andre. Vis ansvar.
 - ⚠️ Unngå å plutselig gi gass når du kjører sammen med andre. Snø og is kan bli kastet tilbake i sporet til en snøscooter som følger bak. Hvis du plutselig gir gass, vil snøscooteren også grave seg ned i snøen og etterlate et ujevnt spor for andre.
 - ⚠️ Turer er både moro og hyggelig, men ikke bruk dem til å imponere andre i gruppa med forbikjøring og andre manøvrer. En mindre erfaren fører vil kanskje prøve det samme og mislykkes. Tilpass kjøringen til andres erfaring når dere kjører sammen.
- ## Bruk
- ⚠️ Utfør alltid forhåndskontroll FØR du slår på tenningen.
 - ⚠️ I et krisetilfelle kan snøscooteren stoppes ved å aktivere motorstoppbryteren, dra av hetten til nødstoppsnoren eller slå av tenningen.
 - ⚠️ Kontroller at gassmekanismen beveger deg fritt og går tilbake til tomgangsposisjon, før motoren startes.
 - ⚠️ Sett alltid på parkeringsbremsen når snøscooteren ikke er i bruk.
 - ⚠️ Ikke la motoren gå i et dårlig ventilert område og/eller hvis snøscooteren blir etterlatt uten tilsyn.

- ▲ Kjør aldri motoren uten at drivreim- vernet er forsvarlig montert, eller med panseret eller tilgangs- / side- panelene åpne eller tatt av. La aldri motoren kjøre uten at drivreimen er montert. Å kjøre en ubelastet motor, for eksempel uten drivreim eller med beltet hevet, kan være farlig.
- ▲ **Kun modeller med elektrisk start:** Ikke lad opp eller bruk tilleggsstrøm på et batteri mens det er montert i snøscooteren.
- ▲ Kontroller at det ikke er hindringer eller andre personer bak snøscooteren før du fortsetter i revers.
- ▲ Ikke la nøklene stå i tenningen. Det er en invitasjon til tyver og en fare for barn.
- ▲ Hvis du løfter bakenden av snøscooterens mens motoren går, kan snø, is eller grus kastes bakover på personer i nærheten. Løft aldri bakenden av snøscooterens mens motoren går. Hvis du skal renske eller kontrollere beltet, stopper du motoren, vipper snøscooteren på siden og fjerner hindringen med en trepinne eller kvist. La aldri noen komme nær et roterende snøscooterbelte.

Vedlikehold

- ▲ Gjør deg kjent med snøscooteren, og behandle den med hensyn og omtanke som med enhver motordrevet maskin. Sunn fornuft, riktig håndtering og rutinemessig vedlikehold vil føre til sikrere og mer behagelig kjøring.
- ▲ Utfør kun prosedyrer beskrevet i denne håndboken. Hvis ikke annet er angitt, skal motoren være slått AV og være kald før smøring, justering og vedlikehold utføres.
- ▲ La aldri motoren gå mens panseret er åpent. Til og med på tomgang kan snøscooterens motor gå med omtrent 1800 omdreininger i minuttet. Slå alltid av tenningen hvis du av en eller annen grunn må åpne panseret.

- ▲ Fjern aldri originalutstyr fra snøscooteren. Hver snøscooter har mange innebygde sikkerhetsfunksjoner. Slike funksjoner omfatter forskjellige verneanordninger og konsoller i tillegg til reflekterende materiale og advarselsmerker.
- ▲ En dårlig vedlikeholdt snøscooter kan i seg selv utgjøre en potensiell fare. Svært slitte komponenter kan gjøre en snøscooter fullstendig ubrukelig. Hold alltid snøscooteren i god driftstilstand. Følg anvisningene for kontroll før bruk og ukentlig, månedlig og årlig vedlikehold og smøreprosedyrer, slik det er beskrevet i denne håndboken. Kontakt en snøscooterforhandler, eller skaff en verkstedshåndbok og riktig verktøy og utstyr hvis andre reparasjoner eller service er nødvendig.
- ▲ Sett ikke pigger i beltet hvis det ikke er godkjent for slike. Et belte med pigger som ikke er godkjent for dette, kan slites i stykker og skilles fra snøscooteren når den kjører. Dette kan utgjøre en fare for personskade og dødsfall.

Drivstoff

- ▲ Slå alltid av motoren før du fyller på drivstoff. Drivstoff er brannfarlig og eksplosivt under bestemte forhold. Fyll alltid drivstoff i et godt ventilert område. Ikke røyk, og ikke tillat bruk av åpen ild eller gnist i nærheten. Åpne lokket langsomt. Hvis du merker at det er trykkforskjell (det høres en blåselyd når du løsner tanklokket), må snøscooteren kontrolleres og/eller repareres før du bruker den igjen. Ikke overfyll eller fyll drivstofftanken helt opp før du plasserer snøscooteren i et varmt område. Når temperaturer øker, utvides volumet av drivstoffet og det kan renne over. Tørk alltid bort eventuelt drivstoffsøl fra snøscooteren. Kontroller drivstoffsystemet regelmessig.

Grunnleggende for passasjerer

- ▲ Kjør aldri med passasjer uten at snøscooteren er utstyrt med passasjersete. La alltid passasjerer sitte i passasjersetet.
- ▲ Bruk alltid en DOT-godkjent hjelm, og følg samme påkleddningsretningslinjer som de som er anbefalt for føreren og beskrevet i denne håndboken.
- ▲ Pass på at du har en stabil fotstilling der begge føttene hviler bestemt mot fotbrettet på fotstøtten med godt feste, og at du er i stand til å holde godt fast i håndtakene.
- ▲ Hvis du av en eller annen grunn føler deg utilpass eller usikker under kjøringen, må du ikke vente, men få føreren til å senke hastigheten eller stoppe.

LOVER OG BESTEMMELSER

▲ Sett deg inn i lokale forskrifter.

Sentrale og lokale myndigheter har vedtatt lover og forskrifter for sikker bruk og drift av snøscootere. Som bruker av snøscooter er det ditt ansvar å sette deg inn i og følge disse lovene og forskriftene. Å vise hensyn og oppmerksomhet vil for alle resultere i en sikrere bruk av snøscootere.

Vær oppmerksom på ansvaret du har for skade på eiendom og forsikringslover som gjelder utstyret.

KJØRE

Før du begir deg ut i sporene, må du kjøre snøscooteren i et avgrenset flatt område til du blir kjent med bruken og føler at du trygt kan gi deg i kast mer krevende oppgaver. Ha en trivelig og sikker kjøretur.

Funksjonsprinsipp

Fremdrift

Når gasshåndtaket trykkes inn, øker motorens turtall og drivreimskiven kobles inn. Avhengig av modellen må en motor ha et turtall på mellom 2500 og 4200 før drivreimskiven kobles inn.

Den ytre skiven på drivreimskiven beveger seg mot den indre skiven og får drivreimen til å bevege seg oppover på drivreimskiven, og samtidig tvinges skivene fra hverandre på drevet reimskive.

Drevet reimskive registrerer belastningen på beltet og begrenser beltets bevegelse. Resultatet er et optimalisert hastighetsforhold til enhver tid mellom motorens turtall og hastigheten til snøscooteren.

ADVARSEL

Bruk aldri motoren uten at drivreimvernet er forsvarlig montert, eller med panseret eller tilgangs- / sidepanelene åpne eller tatt av.

Kraften overføres til beltet via kjedekassen eller girkassen og drivakselen.

ADVARSEL

Ved kontroll av beltet må du alltid bruke et bredt snøscooterstativ for å gi best mulig støtte under kontrollen. Øk hastigheten på motoren forsiktig for å rotere beltet ved meget lav hastighet når det ikke er på bakken.

Svinge

Styret brukes til å styre snøscooteren. Når styret svinges til høyre eller venstre, vil skiene også bli svinge til høyre eller venstre for å styre snøscooteren.

Stoppe

Før du kjører snøscooteren må du vite hvordan du stopper den. Dette gjøres ved å slippe gassen og gradvis trykke inn bremsehåndtaket på venstre side av styret. I et krisetilfelle kan du stoppe snøscooteren ved å trykke på motorstoppbryteren ved siden av gasskontrollen, og bruke bremsen. Husk at snøscooteren ikke kan "stoppe på flekken". Bremseegenskapene varierer i dyp snø, tett pakket snø og is. Skrensing kan skje hvis beltet låser seg ved hard bremsing.

Kjøre

Riktig bekledning

Du bør bruke klær som er beregnet for kjøring med snøscooter. De bør være komfortable og ikke for trange. Kontroller alltid værvarslet før du drar på tur. Kle deg for det kaldeste været du kan vente deg. Termoundertøy rett på huden kan også gi god isolasjon.

DOT-godkjente hjelmer anbefales alltid brukt. De gir både varme og forebygger personskade. Ha alltid med eller bruk en strømpelignende lue, finlandshette eller ansiktsmaske. Brillor eller ansiktsbeskyttelse som kan festes på hjelmen er ufravikelig.

Hendene bør beskyttes med snøscooterhansker som har tilstrekkelig isolasjon og samtidig gir mulighet til å bevege tommelfingrene og andre fingrer slik at kontrollene kan betjenes.

Støvler med gummisåler og skaft av enten nylon eller lær og med løse innleggssåler, passer best for snøscooterkjøring.

Du bør holde deg så tørr som mulig mens du kjører snøscooter. Når du kommer innendørs, må du ta av deg snøscooterklærne og støvlene og tørke dem skikkelig.

Bruk ikke lange skjerf eller løse klær som kan sette seg fast i deler som beveger seg.

Utstyr som bør være med

Enhver snøscooterfører bør minst ha med seg følgende grunnutrustning og verktøy som kan hjelpe ham / henne og andre i krisetilfeller:

- denne brukerhåndboken
- ekstra tennplugger og skrunøkkel
- isoleringstape
- ekstra drivreim
- ekstra startsnor
- ekstra lyspærer
- verktøykasse (med minimum tenger, skrutrekker og stillbar skrunøkkel)
- kniv
- lommelykt

Ta med andre ting avhengig av hvor langt/lenge du skal kjøre.

Kjørestilling

Kjørestilling og balanse er de to grunnleggende prinsippene for å få snøscootere til å gå dit du vil. Når du skal svinge i en bakke, må du og passasjeren være klar til å forskyve kroppsvekten for å hjelpe til å svinge i riktig retning. Fører og passasjer(er) må aldri prøve å svinge ved å sette ned foten ved siden av snøscooteren. Av erfaring vil du lære hvor mye du må lene deg over for å svinge i forskjellige hastigheter og hvor mye du må lene deg innover i en skråning for å beholde balansen.

Kjørestillingen som gir best balanse og kontroll, er vanligvis å sitte. Du kan imidlertid også sitte på huk, stå på knærne eller stå under enkelte forhold.

En nybegynner bør bli kjent med snøscooteren gjennom trening i et flatt område og i lav hastighet før han/hun våger seg lengre bort.

⚠ ADVARSEL

Prøv aldri manøvrer som krever større ferdigheter enn du har.

Sitte

I kjent, jevnt terreng er den ideelle kjørestillingen å sitte halvveis tilbake på setet mens føttene hviler på stigbrettet. Knær og hofter bør kunne bøyes slik at de kan ta imot støt.



fmo2008-003-001

Sammenhukt stilling

En halvt sittende stilling der kroppen er løftet fra setet og føttene er under kroppen i en slags sammenhuket stilling der føttene tar imot støtene ved kjøring i ujevnt terreng. Unngå plutselige stopp.



fmo2008-003-002

Knestående stilling

Denne stillingen oppnås ved å plassere én fot fast på stigbrettet og kneet på den andre foten på setet. Unngå plutselige stopp.



fmo2008-003-003

Stående stilling

Plasser begge på føttene på stigbrettet. Knærne bør være bøyd til å ta i mot støt fra ujevnheter i bakken. Dette er en effektiv stilling for å se bedre og forskyve vekten etter forholdene. Unngå plutselig stopp.



fmo2008-003-004

Kjøre med passasjer

Enkelte snøscootere er beregnet kun for føreren, mens andre kan ha én eller opptil to passasjerer. Se i spesifikasjonene for å kontrollere om en bestemt snøscooter kan ha plass til passasjerer eller ikke og, hvis den kan, hvor mange. Følg alltid disse angivelsene. Snøscootere ikke er bygd for tung last, og overbelastning er farlig.

Også når passasjerer er tillatt, må du passe på at de som vil sitte på, er fysisk skikket for snøscooterkjøring.

! ADVARSEL

Mens de sitter må alle passasjerer kunne få god støtte for føttene på fotstøtten og holde hendene på håndtakene eller setestroppen. Disse fysiske tiltakene er vesentlige for å sikre at passasjerer er stabil og for å redusere risikoen for å bli kastet av.

Enhver fører har ansvaret for sikkerheten til sine passasjerer og må gi dem grunnleggende informasjon om snøscooterkjøring.

! ADVARSEL

- Passasjerer må kun sitte på angitte passasjer seter. Tillat aldri noen å sitte mellom styret og føreren.
- Hvert passasjer sete må ha en stropp eller gripehåndtak og tilfredsstillende SSCC-standard.
- Passasjerer og førere må alltid bruke DOT-godkjente hjelmer og varme klær egnet for snøscooterkjøring. Pass på at huden ikke er bar.
- Hvis en passasjer underveis av en eller annen grunn føler seg utilpass eller usikker, må han/hun ikke vente, men si fra slik at føreren kan redusere hastigheten eller stoppe.

Å kjøre med passasjerer er annerledes enn å kjøre alene. Føreren har fordelene av å vite neste manøver og er i stand til å forberede seg selv deretter. Føreren har også fordelene av støtten taket på styret gir. Passasjerene må derimot stole på at føreren kjører forsiktig og sikkert. I tillegg er passasjerers muligheter til å bruke kroppen begrenset, og føreren kan ofte se mer av sporet foran enn passasjerene. Føreren må

derfor starte og stoppe forsiktig og redusere hastigheten under kjøring med passasjerer. Føreren må også advare passasjerer om skråninger, ujevnheter, greiner osv. En uforutsett ujevnheter kan føre til at du blir uten passasjer. Minn passasjerene på å lene seg over slik du gjør ved svving, uten å få snøscooteren til å velte. Vær meget forsiktig, kjør langsomt, og kontroller passasjerene ofte.

! ADVARSEL

Kjøring med passasjer:

- Bremsesevnen og kontrollen over styringen reduseres. Reduser hastigheten, og beregn ekstra plass til å manøvrere.
- Juster fjæringen etter vekten.

Se avsnittet JUSTERE FJÆRING under INSTRUKSJONER FOR BRUK i denne brukerhåndboken og den relevante dekalen på drivreimvernet for fullstendig informasjon om hvordan fjæringen justeres.

Vær ekstra forsiktig, og reduser hastigheten ytterligere når du har med unge passasjerer. Kontroller ofte for å være sikker på at barnet har fast grep og har riktig stilling med føttene på stigbrettet.

Variasjoner i terreng / kjøremåte

Preparert løype

I et preparert spor er sittende stilling å foretrekke. Ikke kjør for fort, og hold deg til høyre i sporet. Vær forberedt på det uventede. Les alle skilt langs sporet. Kjør ikke i sikksakk fra en side av sporet til den andre.

Ureparert løype

Med mindre det nettopp har snødd, kan du forvente forhold med "vaskebrett" og snøfonner. I høye hastigheter kan slike forhold være fysisk ska-

delig. Reduser hastigheten. Hold fast i styret, og innta en sammenhukt stilling. Føttene må være under kroppen og knærne bøyd for å ta imot vibrerende støt. På lengre strekninger med "vaskebrettspor" kan knestående stilling med et kne på setet brukes. Dette gir en viss form for komfort samtidig som kroppen er løs og ledig for kontroll av snøscooteren. Se opp for skjulte steiner og røtter delvis skjult av nysnø.

Dyp snø

I dyp "puddersnø" kan snøscooteren begynne å "synke ned". Hvis det skjer, må du kjøre i en så stor bue som mulig og se etter fastere underlag. Hvis du kjører deg fast, og det skjer med alle, må du ikke spinne i sporet. Det fører bare til at du synker dypere. Slå i stedet av motoren, gå av, og flytt bakenden av snøscooteren til ny snø. Tramp deretter til en fri bane foran snøscooteren. En meter er vanligvis nok. Start motoren på nytt. Innta en stående stilling, og rugg snøscooteren forsiktig mens du støtt og langsomt bruker gassen. Avhengig av om det er fronten eller bakenden av snøscooteren synker, plasserer du føttene i motsatt ende av stigbrettet. Legg aldri gjenstander under beltet som hjelp. La aldri noen stå foran eller bak snøscooterens motoren går. Hold deg borte fra beltet. Personskade kan oppstå ved kontakt med et roterende belte.

Frosset vann

Å kjøre på frosne vann og elver kan være livsfarlig. Unngå elver og bekker. Hvis du befinner deg i et ukjent område, må du spørre lokale myndigheter eller innbyggere om isforhold, innløp, utløp, kilder, sterk strøm eller andre farer. Forsøk aldri å kjøre snøscooter over is som kan være for svak til å bære deg og scooteren. Å kjøre snøscooter på is eller isete underlag kan være meget farlig hvis du ikke utfører bestemte forhåndstiltak. Isens beskaffenhet samsvarer ikke med god

kontroll over snøscooteren eller andre kjøretøy. Friksjonen under oppstart, svinging eller stopping er mye dårligere enn på snø. Nødvendig distanse kan derfor mangedobles. Styringen er minimal, og ukontrollert spinning er en konstant fare. Når du kjører på is, må du kjøre langsomt og med forsiktighet. Sørg for god plass til stopping og svinging. Dette er spesielt viktig om natten.

Hardpakket snø

Ikke undervurder hardpakket snø. Det kan være vanskelig å styre fordi verken ski eller belte har mye friksjon. Det beste rådet er å senke hastigheten og unngå hurtig akselerasjon, svinging eller bremsing.

Opp bakker

Det finnes to typer bakker du kan støte på – en type med få trær, skrenter og andre hindringer, og en type som bare kan kjøres rett opp. I en åpen bakke er løsningen å kjøre opp på skrå eller i slalåm. Kjør i en vinkel med skråningen. Bruk en knestående stilling. Hold hele tiden kroppsvekten din oppover mot bakken. Hold en jevn og sikker hastighet. Fortsett så langt du kan i denne retningen før du skifter til motsatt vinkel og kjørestilling opp bakken.

Å kjøre rett opp kan by på problemer. Velg en stående stilling, akselerer før du starter på bakken, og reduser så gassen for å hindre at beltet glipper.

I begge tilfeller bør hastigheten være så høy som skråningen krever. Reduser alltid hastigheten når du når toppen. Ikke spinn beltet hvis du ikke kommer deg videre. Slå av motoren, frigjør skiene ved å trekke dem ut og nedover, plasser bakenden av snøscooteren oppover, start motoren på nytt, og kjør deg forsiktig løs med jevn og lav gass. Plasser deg selv slik at du unngår å tippe over, og kjør deretter ned.

Ned bakker

Å kjøre nedover bakker krever at du har full kontroll over snøscooteren hele tiden. Hold tyngdepunktet lavt og hold begge hendene på styret i bratte bakker. Bruk lite gass, og la snøscooteren kjøre ned bakken med motoren i gang. Hvis du oppnår en høyere hastighet enn det som er sikkert, reduserer du hastigheten ved å bremse, men bruk bremsene med flere lette trykk. La aldri bremsene eller beltet låse seg.

Skråninger

Når du kjører langs en skråning eller kjører på skrå opp eller ned, må du følge visse prosedyrer. Alle må lene seg mot skråningen for å oppnå stabilitet. Foretrukket kjørestilling er knestående stilling, med kneet på benet som vender nedover, på setet og foten som vender oppover, på stigbrettet, eller sammenhukt stilling. Vær forberedt på å flytte vekten raskt om nødvendig. Skråninger og bratte heng anbefales ikke for nybegynnere eller uerfarne snøscooterførere.

Snøslaps

Snøslaps bør alltid unngås. Før du krysser et vann eller en bekk, må du alltid kontrollere om det er snøslaps. Kjør vekk fra isen umiddelbart hvis du oppdager mørke flekker i sporet. Is og vann kan bli kastet bakover i sporet til en snøscooter som følger bak. Å få en snøscooter ut av et område med snøslaps er arbeidsomt og kan i noen tilfeller være umulig.

Tåke eller snøfall

Tåke eller snø som hemmer sikten, kan danne seg både på land og over vann. Hvis du må kjøre i tåke eller kraftig snøfall, må du kjøre langsomt med lysene på og være oppmerksom på farer. Ikke fortsett hvis du ikke er sikker på veien. Hold sikker avstand bak andre snøscooterer for å øke sikten og reaksjonstiden.

Ukjent område

Kjør ekstra forsiktig når du kommer til et område som er nytt for deg. Kjør så langsomt at du oppdager potensielle farer som gjerder, gjerdestolper, beker som krysser veien, steiner, plutselige forsenkninger, bardunstrenger og utallige andre hindringer som kan sette en stopper for scooterturen din. Også når du følger eksisterende spor, må du være forsiktig. Kjør i en slik hastighet at du kan se hva som er rundt neste sving eller over toppen av bakken.

Sterkt solskinn

Dager med sterkt solskinn kan redusere synsevnen betraktelig. Skinnen fra solen og snøen kan blende deg i en slik grad at du vanskelig kan skjelne kløfter, grøfter og andre hindringer. Brillen med farget glass bør alltid brukes under slike forhold.

Skjult hindring

Hindringer kan være gjemt under snøen. Kjøring utenfor etablerte spor og inne i skogen krever redusert hastighet og større vaksomhet. Hvis du kjører for fort i et område, kan små hindringer også være meget farlige. Selv om du bare treffer en liten stein eller stubbe, kan snøscooteren kastes ut av kontroll, og det kan føre til skade på fører eller passasjerer. Hold deg til etablerte spor for å redusere risikoen for farer. Kjør sikkert, reduser hastigheten, og nyt utsikten.

Skjulte strenger

Vær alltid på utkikk etter skjulte strenger, spesielt i områder der det kan ha vært drevet landbruk. Alt for mange ulykker har oppstått ved påkjørsel av strenger på et jorde, bardunstrenger ved stolper og veier og kjettinger og vaiere brukt som veisperring. Lav hastighet er vesentlig.

Hindringer og hopp

Ikke planlagte hopp over snøfonner, brøytekanter, avløp eller utydelige objekter kan være farlig. Du kan unngå dem ved å bruke siktig type solbriller eller ansiktsmaske og ved å kjøre med lavere hastighet.

Å hoppe med snøscooter er en usikker og farlig handling. Hvis sporet plutselig skulle forsvinne foran deg, må du huke deg ned (stå) mot bakre del av snøscooteren og holde skiene oppe og rett fram. Gi litt gass, og forbered deg på nedslaget. Knærne må være bøyd for å fungere som støtdempere.

Svinge

Avhengig av terrengforhold finnes det to foretrukne måter å snu eller svinge med en snøscooter. På de fleste underlag er kroppsbevegelse nøkkelen til svinging. Hvis du lener deg innover i svingen og forskyver kroppsvekten til den innerste foten, vil du lage en doserende effekt under beltet. Ved å bruke denne stillingen og lene deg så lang fram som mulig, vil vekten forflytte seg til den innerste skien.

I noen tilfeller vil du finne ut at den eneste måten å snu snøscooteren på i dyp snø, er å dra den helt rundt. Ikke overanstreng deg selv. Skaff hjelp. Husk alltid å løfte med benene og ikke med ryggen.



fmo2008-003-005

Kryssing av vei

I noen tilfeller må du kjøre opp på veien fra en grøft eller en snøfonn. Velg et sted hvor du kan kjøre opp uten vanskeligheter. Bruk stående stilling, og fortsett med akkurat nok hastighet til å nå toppen. Stopp helt på toppen av kanten, og vent til all trafikk har kjørt forbi. Bedøm fallet ned til veien. Kryss veien med en vinkel på 90°. Hvis du møter en ny snøkant på den andre siden, setter du føttene langt bak på snøscooteren. Husk at snøscooteren ikke er laget for å kjøre på bar mark, og at styring er vanskeligere på denne typen underlag.

Kryssing av jernbane

Kjør aldri på jernbaneskinner. Det er ulovlig. Jernbaneskinner og området langs skinnene er privat område. En snøscooter har ingen mulighet mot et tog. Når du krysser et jernbanespor, må du stoppe, se deg for og lytte.

Kjøring om natten

Mengden av naturlig eller kunstig lys kan ved et visst tidspunkt påvirke øynene til å se eller bli sett. Kjøring med snøscooter om natten er fantastisk. Hvis du ikke lar deg påvirke av den reduserte sikten, kan det være en unik opplevelse. Kontroller at lysene er rene og virker skikkelig før du starter. Kjør i en slik hastighet at du kan stoppe i tide hvis du ser et ukjent eller farlig objekt foran deg. Hold deg til etablerte spor, og ikke kjør i ukjent område. Hold deg unna elver og vann. Bardunsten-ger, piggrådgjerder, sperrede innkjørsler og andre objekter som greiner på trærne, kan være vanskelig å se om natten. Kjør aldri alene. Ha alltid med lommelykt. Hold deg unna bebyggelse, og ta hensyn til andres behov for å sove.

Kjøring sammen med andre

Før dere starter velger dere en "stifinner" til å lede gruppen og en annen person til å ta over på slutten av turen.

Pass på at alle som er med på turen, er kjent med ruta og målet for turen. Pass på at du har med alt nødvendig verktøy og utstyr, og at du har nok drivstoff til å fullføre turen. Kjør aldri forbi lederen, og for den saks skyld, heller ingen andre snøscootere. Bruk alltid håndsignaler for å varsle om farer eller for å vise retningsendringer. Hjelp andre når det er nødvendig.

Det er alltid VIKTIG å holde sikker avstand mellom hver snøscooter. Hold alltid sikkert avstand, og sørg for å ha nok plass til å stoppe. Kjør aldri tett opptil andre. Hold øye med snøscooteren foran deg.

Signaler

Hvis du har tenkt å stoppe, løfter du den ene hånda rett over hodet. Sving til venstre angis ved å strekke den venstre hånda rett ut i riktig retning. Når du skal svinge til høyre, strekker du ut den venstre armen og løfter hånden i loddrett stilling slik at den danner en rett vinkel ved albuen. Alle førere må bringe signalet videre til de bak.

Stopp i sporet

Hvis det er mulig, kjører du vekk fra sporet når du stopper. Dette vil redusere faren for andre snøscooterførere som bruker sporet.

Spor og skilting

Skilt langs sporet blir brukt til å kontrollere, styre eller regulere bruken av snøscootere i sporet. Gjør deg kjent med alle skilt som blir brukt i området du kjører i.

Transport og tauing

Følg instruksjonene for transport og tauing som blir forklart senere i denne håndboken.

INFORMASJON OM MILJØ

GENERELT

Ville dyr kan ha nytte av snøscooterkjøring. Snøscooterspor lager et fast underlag som dyr kan bruke til å forflytte seg fra et område til et annet. Ikke utnytt dette til å jage eller plage dyrelivet. Stress og utmattelse kan føre til at dyr dør. Hold deg borte fra vernede områder og områder merket for matting av dyr.

Hvis du er så heldig å få se et dyr, kan du stoppe snøscooteren og stille observere dyret.

Retningslinjene vi støtter, har ikke til hensikt å begrense gleden ved bruk av snøscooter, men å bevare den flotte friheten du kan oppleve på en snøscooter! Disse retningslinjene fører til glede og fornøyde snøscooterbrukere og gir dem mulighet til å vise andre sin kunnskap om og glede over denne vinteraktiviteten. Så neste gang du kjører ut i sporene på en kald og klar vinterdag, ber vi deg huske at du samtidig baner vei for fremtiden for kjøring med snøscooter. Hjelp oss å føre den i riktig retning! Fra oss alle i BRP takker vi for hjelpen.

Det finnes ikke noe mer oppkvikkende enn snøscooterkjøring. Å gi seg ut på snøscooterspor på kryss og tvers gjennom villmark eller i skogen er en spennende og sunn vinteraktivitet. Men så lenge antallet som bruker disse fritidsområdene øker, øker også risikoen for å skade miljøet. Misbruk av områder, anlegg og ressurser vil til slutt føre til at både private og offentlige områder blir underlagt restriksjoner og avstenging.

I hovedsak er den største faren for vår aktivitet oss selv. Dette gir oss bare ett logisk valg. Når vi kjører snøscooter, må vi alltid kjøre ansvarlig.

De fleste respekterer loven og miljøet. Hver og en av oss, både unge og gamle, må være et eksempel for de som er nybegynnere i aktiviteten.

Å trå varsomt inn i våre fritidsområder er i alles beste interesse. I det store perspektivet må vi bevare miljøet for å beskytte aktiviteten.

Etter å ha innsett betydningen av dette og nødvendigheten for snøscooterførere å gjøre sitt for å bevare områder der det er mulig å glede seg over aktiviteten, har BRP startet kampanjen "Light Treading Is Smart Sledging" (Det er smart å trå varsomt) for snøscooterførere.

Å trå varsomt betyr mer enn å kjøre forsiktig i snøscootersporene. Det er et budskap om omtanke, hensyn og vilje til å ta føringen og gjøre noe. Det gjelder miljøet generelt, å ta vare på det og vedlikehold det, de naturlige innboerne og alle entusiaster og den brede offentlighet som liker den flotte naturen. Med dette motivet oppfordrer vi alle snøscooterførere til å huske at å ta hensyn til miljøet ikke bare er viktig for fremtiden til industrien, men også for fremtidige generasjoner.

Å trå varsomt betyr ikke at du skal holde tilbake lysten til å ha det moro med snøscooterkjøring! Det betyr bare at du skal handle med respekt!

HVA BETYR EGENTLIG Å TRÅ VARSOMT?

Det grunnleggende målet med å trå varsomt er hensynet til hvor og hvordan du kjører snøscooter. Du trår varsomt hvis du følger prinsippene nedenfor.

Hold deg informert. Skaff kart, forskrifter og annen informasjon fra Statens Kartverk eller andre offentlige etater. Lær deg reglene og følg dem. Dette gjelder også fartsgrensene!

Unngå kjøring over ungskog, kratt og gress, og hogg ikke ned trær. I flate områder eller der kjøring er populært, er det viktig å kun kjøre der det er tillatt. Husk at det er en sammenheng mellom å ta vare på miljøet og din egen sikkerhet.

Ta hensyn til dyrelivet, og vær spesielt oppmerksom på unge dyr og dyr som lider av mangel på mat. Stress kan tappe dyr for viktige energireserver. Unngå kjøring i områder som kun er beregnet for dyr!

Ta hensyn til veisperringer og forbudsskilt, og husk at den som trår varsomt ikke forsøpler!

Hold deg unna vernede villmarksområder. De er sperret for alle kjøretøy. Hold rede på hvor grensene befinner seg.

Be om lov til å krysse private områder. Ta hensyn til grunneiers rettigheter og andres privatliv. Husk at selv om snøscooterteknologien har senket støynivået betraktelig, bør du likevel ikke ruse motoren der stillheten "står på dagsorden".

HVORFOR ER DET SMART Å TRÅ VARSOMT?

De som kjører snøscooter vet godt at det i sportens historie er gjort en innsats for å få tilgang til områder der man kan kjøre snøscooter sikkert og ansvarlig. Denne innsatsen gjøres fortsatt, sterkere enn noen gang.

Å ta hensyn til områdene vi kjører i ... hvor de enn er ... er den eneste måten å sikre senere glede. Det er den største grunnen til at vi vet du er enig i at det er smart å trå varsomt! Og det finnes flere.

Å glede seg over muligheten til å se vinteren og naturens majestetiske underverker, er en opplevelse som settes pris på av snøscooterførere. Å trå varsomt vil bevare denne muligheten og gjøre det mulig å vise andre vinterens skjønnhet og den unike spenningen i vår aktivitet. Å trå varsomt vil hjelpe aktiviteten til å vokse!

Og til slutt, å trå varsomt er det som kjennetegner en smart snøscooterfører. Du trenger ikke å etterlate brede og slingrete spor gjennom en urørt skog for å vise at du kan kjøre. Vis at du vet hva du gjør, uansett om du kjører en Lynx med høy ytelse, en sporty Lynx Xtrim Commander XU-snøscooter eller en annen utgave eller modell. Vis at du vet hvordan du får snø til å fly og lager spor med bare enn lett berøring av naturen!

INFORMASJON OM SNØSCOOTEREN

SLIK IDENTIFISERER DU SNØSCOOTEREN

Dekal med beskrivelse av snøscooteren

Dekalen med beskrivelse av snøscooteren befinner seg på høyre side av tunnelen.



fmo2012-003-001_a

TYPEBILDE

1. Merke med scooterdetaljer

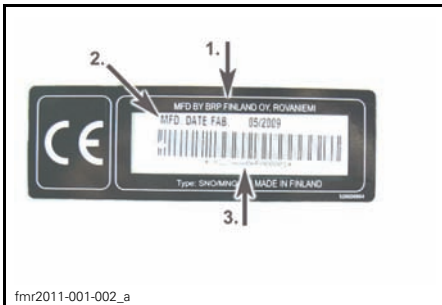

fmr2011-001-002_a

MERKE MED SCOOTERDETALJER

1. Navn på produsent
2. Produksjonsdato
3. Snøscooterens identifikasjonsnummer (VIN)

Serienumre

Snøscooterens hovedkomponenter (motor og ramme) identifiseres via ulike serienumre. Det kan noen ganger være nødvendig å finne disse numrene for garantiformål eller for å spore snøscooteren i tilfelle den blir borte. Den autoriserte Lynx-forhandleren vil be om disse numrene hvis du fremsetter krav om garanti. BRP oppfyller ingen garanti hvis motorens serienummer eller snøscooterens identifikasjonsnummer (VIN) er fjernet eller på noen måte ødelagt. Vi anbefaler på det

sterkeste at du noterer deg alle serienumre på snøscooteren og gir dem til forsikringsselskapet ditt.

Plassering av snøscooterens identifikasjonsnummer (VIN)

VIN er skrevet på dekalen med beskrivelse av snøscooteren. Se ovenfor. Det er også gravert inn i tunnelen i nærheten av dekalen med beskrivelse av snøscooteren.

Plassering av modellnummer

Modellnummeret er en del av snøscooterens identifikasjonsnummer (VIN).

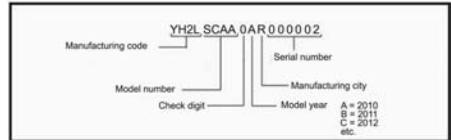

VIN-BESKRIVELSE

Plassering av motorens serienummer

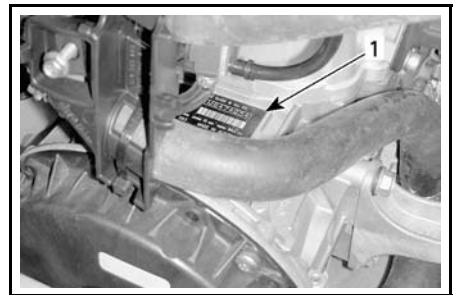

600 E-TEC

1. Motorens serienummer

BETJENINGSORGANER / INSTRUMENTER / UTSTYR

OBS!: Enkelte betjeningsorganer / instrumenter / utstyr gjelder ikke for eller er valgfritt tilleggsutstyr på enkelte modeller. I disse tilfellene er referansenumrene med hensikt tatt bort fra illustrasjonene.

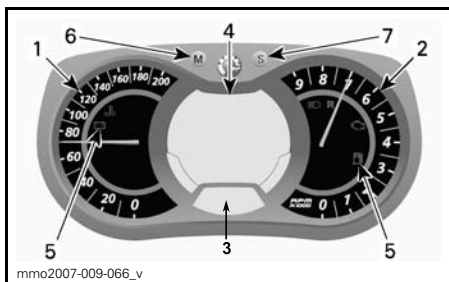

ANALOG / DIGITAL FLERFUNKSJONSMÅLER

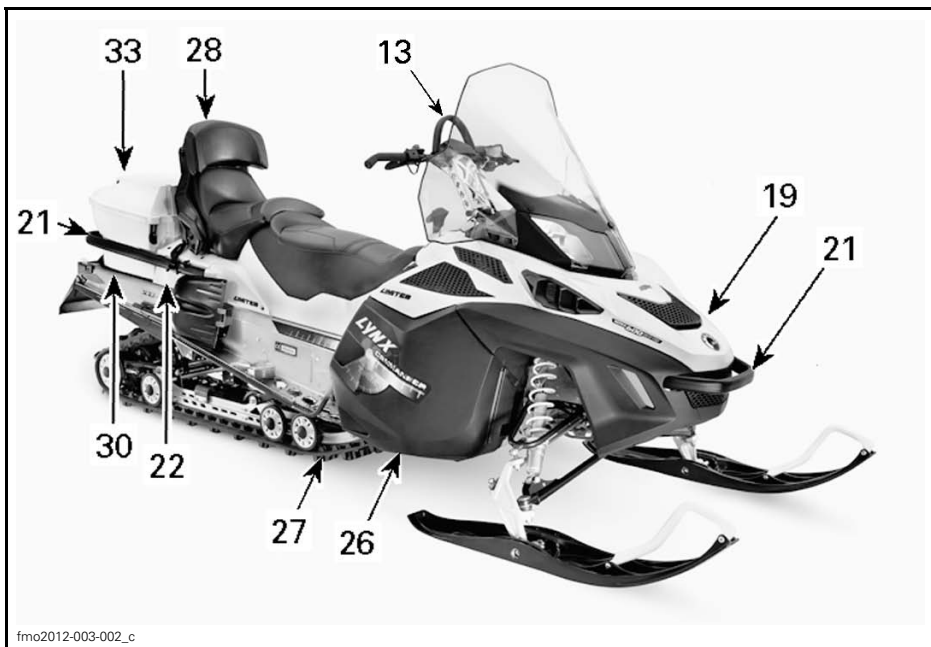

TYPEBILDE

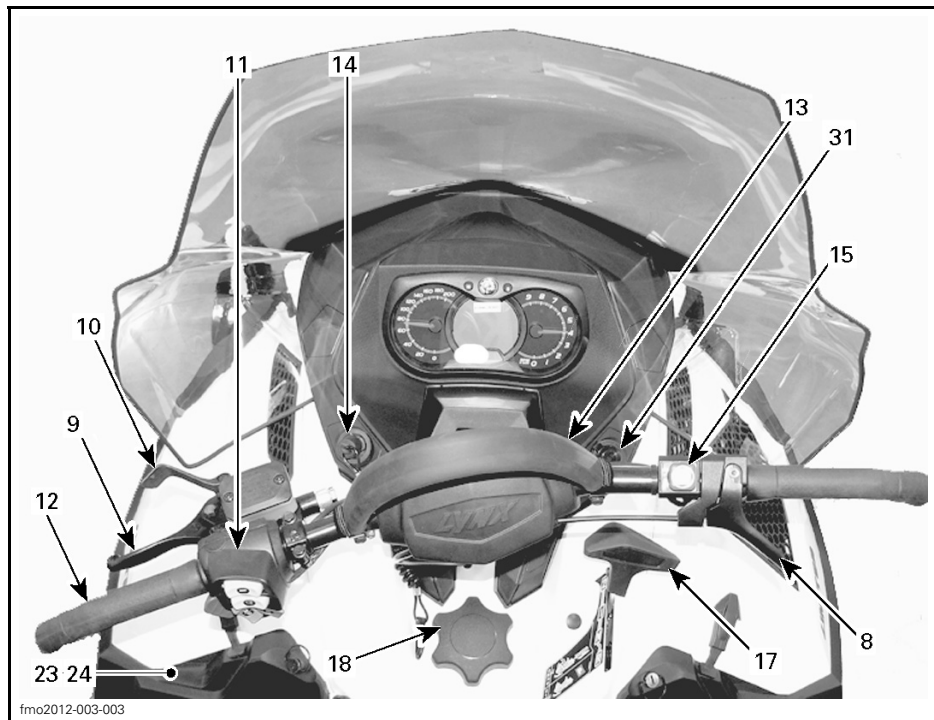

fmo2012-003-003

TYPEBILDE



fmo2012-003-005_a

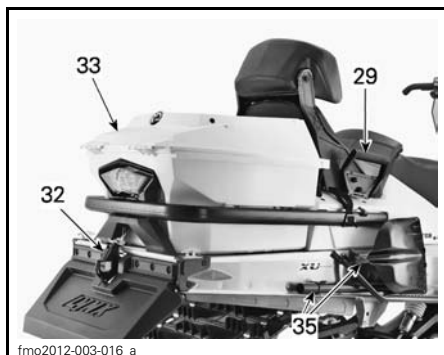

fmo2012-003-016_a

1. Speedometer
2. Turteller (o/min)
3. Display for digital måler
4. Display for digital flerfunksjonsmåler
5. Målerkontrollamper
6. MODE-knapp (M) for måler
7. SET-knapp (S) for måler
8. Gasshåndtak

9. Bremseshåndtak
10. Parkeringsbremseshåndtak
11. Bryterenhet
12. Styret
13. Håndreim
14. Nødstoppbryter
15. Motorstoppbryter
16. Starthåndtak med tilbakespoling (bak høyre sidepanel)
17. Girspak
18. Drivstofftanklokk
19. Panser og sidepaneler
20. Sikringer
21. Gripehåndtak/støtfanger
22. Oppbevaringsrom
23. Verktøysett
24. Tennpluggoppbevaring
25. Ekstra drivreim
26. Avskjerming og vern
27. Belte
28. Passasjer sete
29. Passasjerhåndtak
30. Stativ bak
31. 12-volts strømuttak
32. Slepekrok (kroktype)
33. Oppbevaringsboks
34. Skuffe

1) Speedometer

Måler hastigheten i miles eller kilometer.

Speedometeret er forhåndsinnstilt med metriske enheter, men det er mulig å endre den til britisk standard for enheter. Kontakt en LYNX-forhandler for å få hjelp med enhetsinnstillinger.

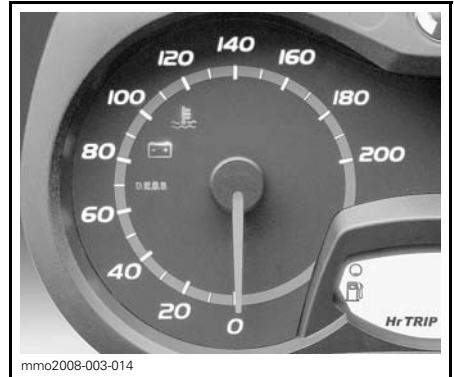

VENSTRE SIDE AV MÅLER

2) Turteller (o/min)

Måler antall omdreininger per minutt (o/min). Multipliser med 1000 for å få faktisk antall omdreininger.



HØYRE SIDE AV MÅLER

3) Display for digital måler

Digitalt display som viser flere nyttige opplysninger til føreren i sanntid.

! ADVARSEL

Avlesing fra det digitale målerdisplayet kan distrahere kjøringen, spesielt når du skal følge med i omgivelsene. Det kan føre til kollisjon og eventuelt personskaade eller dødsfall. Før du leser av det digitale målerdisplayet må du kontrollere at omgivelsene er oversiktelige og uten hindringer, og redusere hastigheten. Før du fortsetter med justering må du parkere på et sikkert sted borte fra sporet.

Det digitale displayet er forhåndsinnstilt med metriske enheter, men det er mulig å endre den til britisk standard for enheter. Kontakt en LYNX-forhandler for å få hjelp med enhetsinnstillingen.

4) Display for digital flerfunksjonsmåler

Digitalt flerfunksjonsdisplay som viser flere nyttige opplysninger til føreren i sanntid på engelsk.

! ADVARSEL

Avlesing fra det digitale målerdisplayet kan distrahere kjøringen, spesielt når du skal følge med i omgivelsene. Det kan føre til kollisjon og eventuelt personskaade eller dødsfall. Før du leser av det digitale målerdisplayet må du kontrollere at omgivelsene er oversiktelige og uten hindringer, og redusere hastigheten. Før du fortsetter med justering må du parkere på et sikkert sted borte fra sporet.

Det digitale flerfunksjonsdisplayet er også forhåndsinnstilt med metriske enheter, men det er mulig å endre den til britisk standard for enheter. Kontakt en LYNX-forhandler for å få hjelp med enhetsinnstillinger.

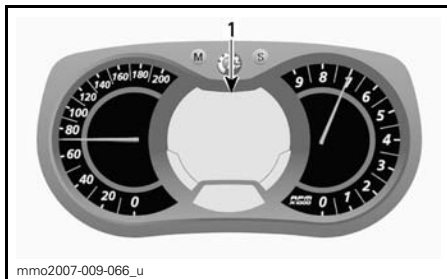

ANALOG / DIGITAL
FLERFUNKSJONSMÅLER
1. Flerfunksjonsdisplay

DISPLAYFUNKSJONER	
FUNKSJONER	SE EMNENE
Speedometer	A)
Turteller (o/min)	B)
Kilometerteller	C)
Trippteller "A" eller "B"	D)
Tripptimeteller	E)
Drivstoffnivå	F)
Høyde over havet	G)
Høyeste hastighet	H)
Gjennomsnittshastighet	I)
Varmeintensitet for varnehåndtak	J)
Varmeintensitet for varmegasshåndtak	K)
Drivstofforbruk i øyeblikket	L)
Totalt drivstofforbruk	M)
Meldingsdisplay	N)
Kjølevæsketemperatur	O)
Rundetellings funksjon (tilbehør)	P)

A) Speedometer

I tillegg til på det analoge speedometeret kan hastigheten også vises på flerfunksjonsdisplayet.

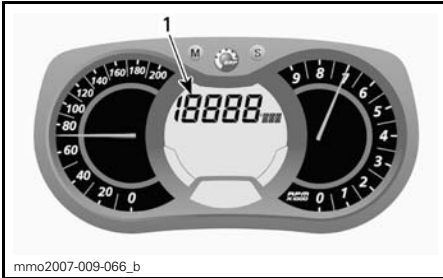

1. Display for snøscooterens hastighet

Gjør følgende for å vise hastigheten.
Trykk på MODE-knappen (M) for å velge display.



OBS!: Displayet blinker i omtrent 5 sekunder og returnerer deretter til forrige valgte modus hvis displayet ikke endres.

Trykk på SET-knappen (S) for å velge speedometermodus (Km/h / MPH).

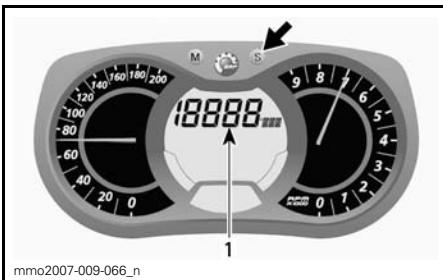

1. Speedometermodus (Km/h / MPH)

Trykk på MODE-knappen (M) for å bekræfte valget, eller vent i 5 sekunder.



B) Turteller (o/min)

I tillegg til på den analoge turtelleren kan turtallet også vises på flerfunksjonsdisplayet.

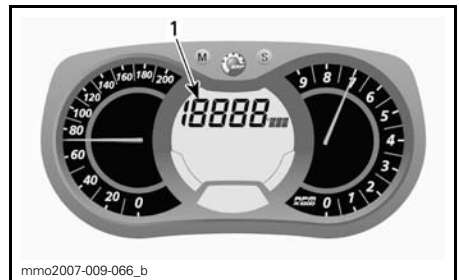

1. Turtallsdisplay

Gjør følgende for å vise turtallet.

Trykk på MODE-knappen (M) for å velge display.



OBS!: Displayet blinker i omtrent 5 sekunder og returnerer deretter til forrige valgte modus hvis displayet ikke endres.

Trykk på SET-knappen (S) for å velge turtallmodus (RPM).

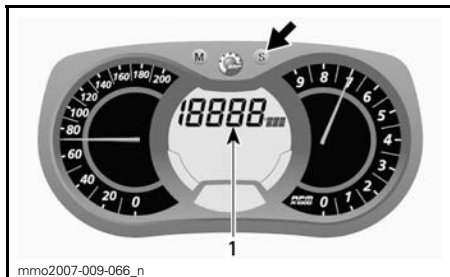

1. Turtallsmodus

Trykk på MODE-knappen (M) for å be-
krefte valget, eller vent i 5 sekunder.



C) Kilometer teller

Registrerer den totale distansen som
er kjørt.

Trykk på SET-knappen (S) for å velge ki-
lometertellermodus (Km / Mi).

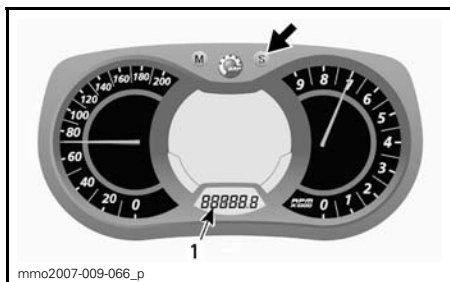

1. Kilometer tellermodus (Km / Mi)

D) Tripteller "A" eller "B"

Triptellere registrerer kjørelengden si-
den siste nullstilling.

Trykk på SET-knappen (S) for å velge
triptellermodus (TRIP A / TRIP B).

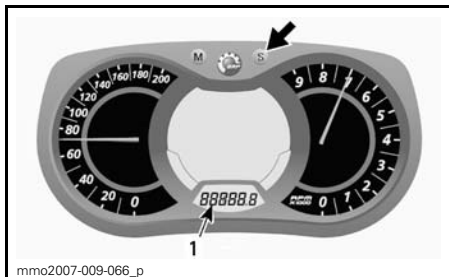

1. Triptellermodus (TRIP A / TRIP B)

Trykk og hold SET-knappen (S) for å
nullstille.

OBS!: På E-TEC-modeller vil nullstil-
ling av TRIP B-modusen også nullstille
TOTALT DRIVSTOFFFORBRUK.

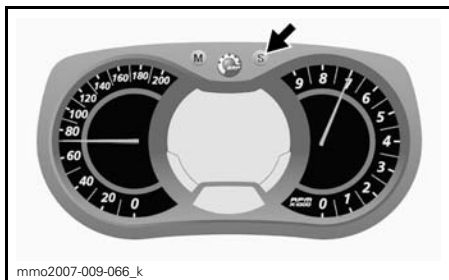

E) Triptimeteller

Registrerer medgått kjøretid når det
elektriske systemet er aktivert, siden
siste nullstilling.

Trykk på SET-knappen (S) for å velge
triptimetellermodus (HrTRIP).

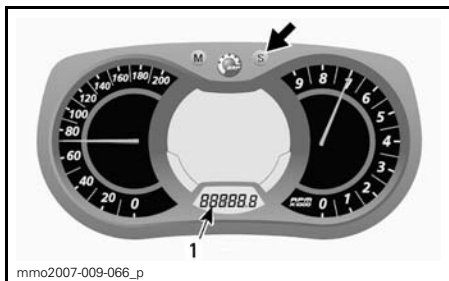

1. Triptimetellermodus (HrTRIP)

Trykk og hold SET-knappen (S) for å
nullstille.

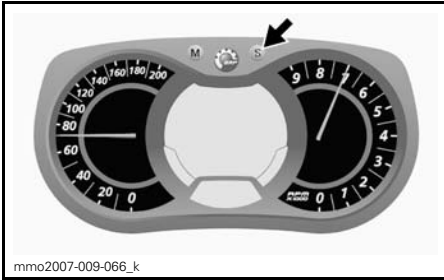

F) Drivstoffnivå

Søylemåler som kontinuerlig viser hvor mye drivstoff det er igjen på tanken.

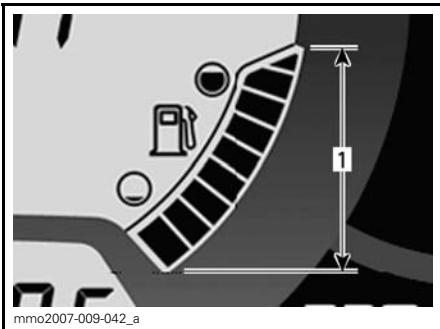

DRIVSTOFFNIVÅ
1. Bruksområde

G) Høyde over havet

Viser snøscooterens høyde over havnivå i meter eller fot.

Høyden over havet kan vises via **display 1** eller **display 2** på flerfunksjonsdisplayet.

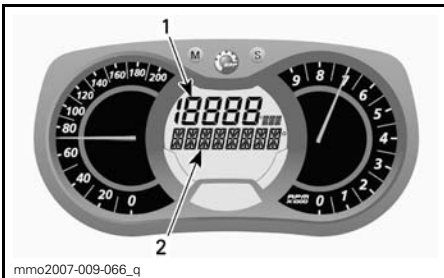

FLERFUNKSJONSDISPLAY
1. Display 1
2. Display 2

Via display 1

Gjør følgende for å vise høyden over havet via **display 1**.

Trykk på **MODE**-knappen (M) for å velge display.



OBS!: Displayet blinker i omtrent 5 sekunder og returnerer deretter til forrige valgte modus hvis displayet ikke endres.

Trykk på **SET**-knappen (S) for å velge høydemodus (M/FT).

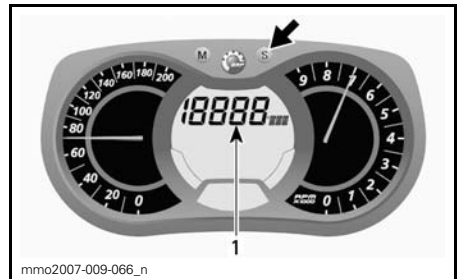

1. Høydemodus (M/FT)

Se etter følgende symbol for å fastslå riktig modus.



HØYDEMODUS

Trykk på MODE-knappen (M) for å bekræfte valget, eller vent i 5 sekunder.



Via display 2

Gjør følgende for å vise høyden over havet via display 2.

Trykk to ganger på MODE-knappen (M) innen ett sekund for å velge display.

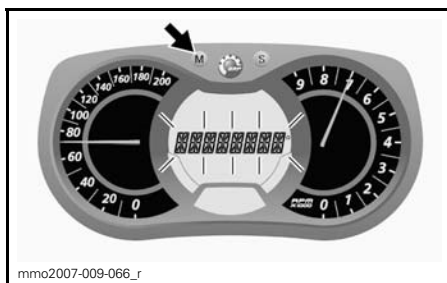

OBS!: Displayet blinker i omtrent 5 sekunder og returnerer deretter til forrige valgte modus hvis displayet ikke endres.

Trykk på SET-knappen (S) for å velge høydemodus (M/FT).

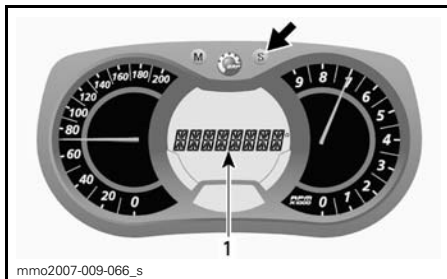

1. Høydemodus (M/FT)

Se etter følgende symbol for å fastslå riktig modus.

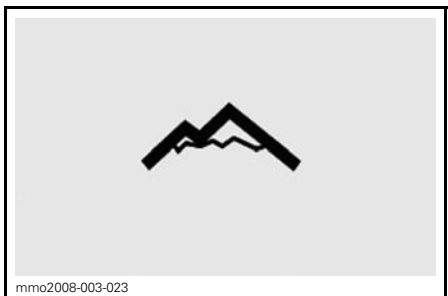

HØYDEMODUS

Trykk på MODE-knappen (M) for å bekræfte valget, eller vent i 5 sekunder.

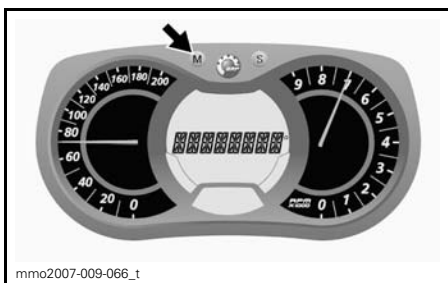

H) Høyeste hastighet

Registrerer høyeste hastigheten siden siste nullstilling.

Gjør følgende for å vise den høyeste hastigheten.

Trykk på MODE-knappen (M) for å velge display.



OBS!: Displayet blinker i omtrent 5 sekunder og returnerer deretter til forrige valgte modus hvis displayet ikke endres.

Trykk på SET-knappen (S) for å velge modus for høyeste hastighet (TOP_SPD).



Trykk og hold SET-knappen (S) innen 5 sekunder for å nullstille.

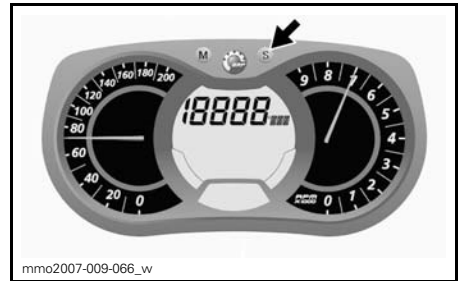

I) Gjennomsnittshastighet

Registrerer gjennomsnittshastigheten siden siste nullstilling.

Gjør følgende for å vise gjennomsnittshastigheten.

Trykk på MODE-knappen (M) for å velge display.

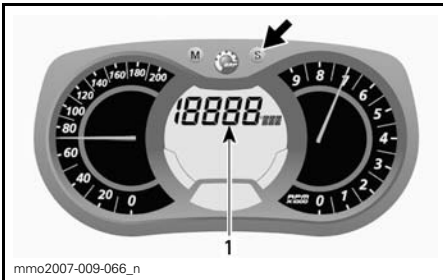

1. Modus for høyeste hastighet (TOP_SPD)

Trykk på MODE-knappen (M) for å bekrefte valget, eller vent i 5 sekunder.



For å nullstille trykker du på MODE-knappen (M) for å velge modus.

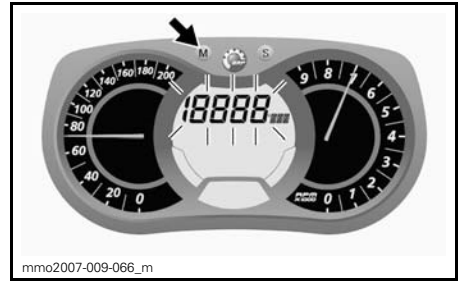

OBS!: Displayet blinker i omtrent 5 sekunder og returnerer deretter til forrige valgte modus hvis displayet ikke endres.

Trykk på SET-knappen (S) for å velge modus for gjennomsnittshastighet (AVR_SPD).

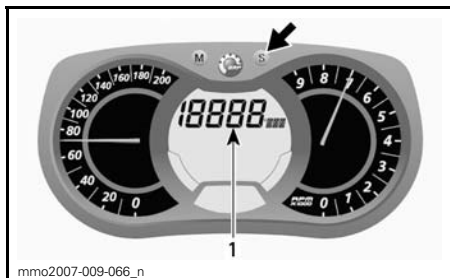

1. Modus for gjennomsnittshastighet (AVR_SPD)

Trykk på MODE-knappen (M) for å be-
krefte valget, eller vent i 5 sekunder.



For å nullstille trykker du på MO-
DE-knappen (M) for å velge modus.



Trykk og hold SET-knappen (S) innen 5
sekunder for å nullstille.



J) Varmeintensitet for varnehåndtak

Søylemåler som viser varmeintensi-
ten.

Se under *VARMEHÅNDTAKSBRYTER*
hvis du vil vite mer.

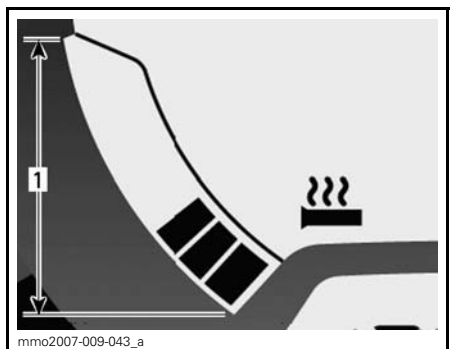

VARMEHÅNDTAK

1. Bruksområde

K) Varmeintensitet for varmegasshåndtak

Søylemåler som viser varmeintensi-
ten.

En søylemåler vil bli vist i stedet for
drivstoffnivået når varmeintensiteten
for varnehåndtaket aktiveres. Når du
slipper den, går displayet tilbake til
drivstoffnivå.

Se under *VARMEGASSHÅNDTAKS-
BRYTER* hvis du vil vite mer.

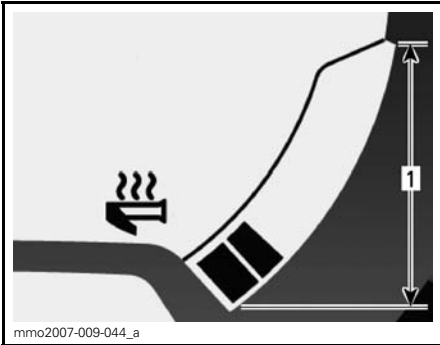

mmo2007-009-044_a

VARMEGASSHÅNDTAK

1. Bruksområde

L) Drivstofforbruk i øyeblikket

Beregner gjennomsnittlig drivstofforbruk under kjøring.

Gjør følgende for å vise gjennomsnittlig drivstofforbruk.

Trykk på MODE-knappen (M) for å velge display.



mmo2007-009-066_m

OBS!: Displayet blinker i omtrent 5 sekunder og returnerer deretter til forrige valgte modus hvis displayet ikke endres.

Trykk på SET-knappen (S) for å velge modus for drivstofforbruk (L/100 km).

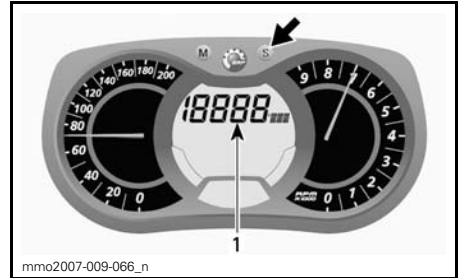

mmo2007-009-066_n

1. Modus for drivstofforbruk (L/100 km)

Trykk på MODE-knappen (M) for å bekrifte valget, eller vent i 5 sekunder.

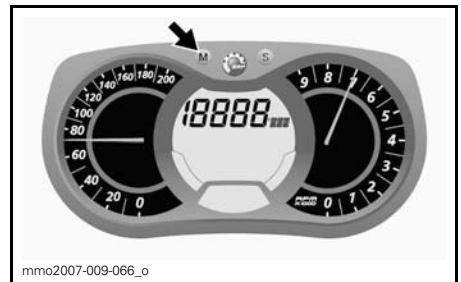

mmo2007-009-066_o

M) Totalt drivstofforbruk

Registrerer gjennomsnittlig drivstofforbruk siden siste nullstilling.

Gjør følgende for å vise totalt drivstofforbruk.

Trykk på MODE-knappen (M) for å velge display.



mmo2007-009-066_m

OBS!: Displayet blinker i omtrent 5 sekunder og returnerer deretter til forrige valgte modus hvis displayet ikke endres.

Trykk på SET-knappen (S) for å velge modus for totalt drivstofforbruk (TC).

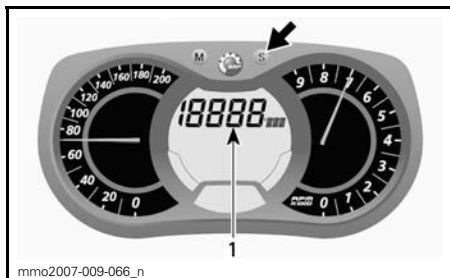

1. Totalt drivstofforbruk (TC)

Se etter forkortelsen (TC) for å fastslå riktig modus.

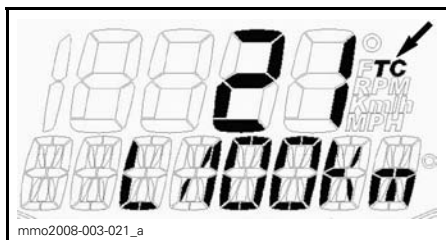

TYPEBILDE

Trykk på MODE-knappen (M) for å bekræfte valget, eller vent i 5 sekunder.



Still triptelleren til TRIP B for å nullstille. Se *TRIPTELLER "A" ELLER "B"* hvis du vil vite mer.

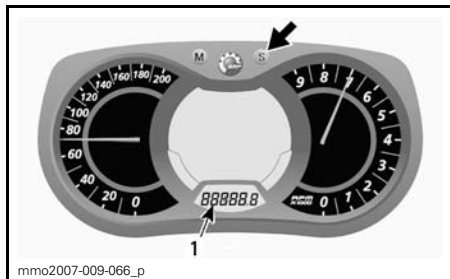

1. Triptellermodus (TRIP B)

Trykk og hold SET-knappen (S) for å nullstille.



N) Meldingsdisplay

Displayet brukes som supplement til kontrollampene for å gjøre deg oppmerksom og gi deg en kort beskrivelse hvis noe unormalt skjer eller for å informere deg om en bestemt tilstand.

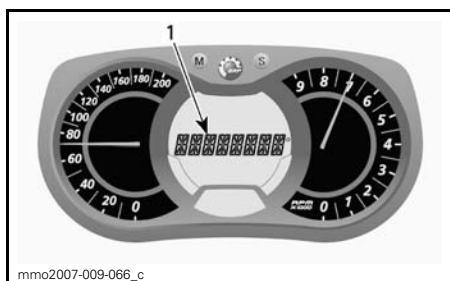

1. Meldingsdisplay

Meldinger vises sammen med en lyssignalkode og kontrollampe(r).

Se *MÅLERKONTROLLAMPER* hvis du vil vite mer om lyssignalkoder og hva som må gjøres avhengig av meldingen.

O) Kjølevæsketemperatur

Søylemåler som kontinuerlig viser temperaturen på motorens kjølevæske.

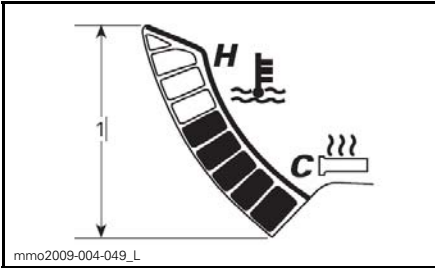

KJØLEVÆSKETEMPERATUR
1. Område

P) Modus for etapperegistrering

I denne modusen kan hastigheten, turtallet (o/min) og en forhåndsvalgt funksjon i display 1 registreres samtidig i løpet av en tidsperiode definert av føreren.

Det er også mulig å registrere ni (9) forskjellige økter (etapper) på maksimalt 15 minutter totalt.

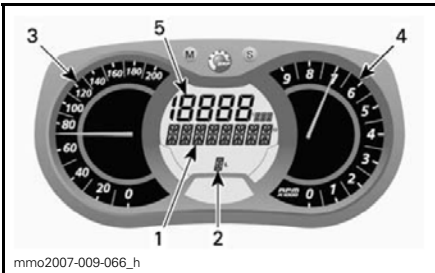

MODUS FOR ETAPPEREGISTRERING
1. Display for etapperegistrering
2. Økter (etapper)
3. Snøscooterens hastighet
4. Omdreininger per minutt (RPM)
5. Forhåndsvalgt funksjon

Slik aktiverer du modus for etapperegistrering:

1. Trykk på SET-knappen (S) for å velge kilometertellermodus i display 3.

2. Trykk og hold SET-knappen (S) nede i 2 sekunder for å aktivere modusen. REC vises på displayet for å angi at registreringsmodus er valgt.



1. Registreringsmodus
2. Kilometerteller

3. Trykk på SET-knappen (S) for å rulle mellom modi.

Available modes are: STOP (stopp), REC (registrering) eller PLAY (spill).

Slik registrerer du:

1. Velg REC-modus (registrering).

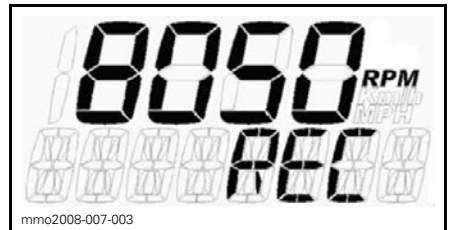

REGISTRERINGSMODUS

2. Trykk på MODE-knappen (M) for å starte registreringen.
3. Mens du registrerer trykker du på nytt på MODE-knappen (M) hver gang du vil registrere en ny etappe (tid fra 1 til 9 etapper).

Trykk på SET-knappen (S) for å stoppe registreringen.

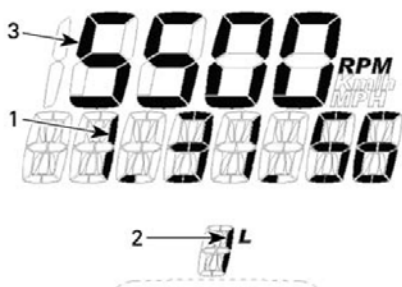

REGISTRERINGSMODUS

1. Registreringstid
2. Etappe/økt
3. Valgt modus

For å registrere en ny økt trykker du på SET-knappen (S) til REC-modus (registrering) vises på displayet. Gjenta fremgangsmåten som er beskrevet ovenfor, for å registrere.

Slik viser du registrerte data:

1. Velg PLAY-modus.

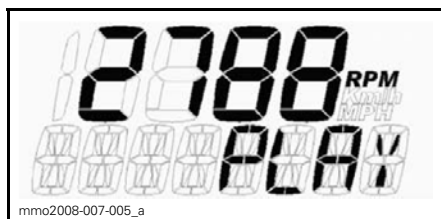

AVSPILLINGSMODUS

2. Trykk på MODE-knappen (M) for å spille av registrerte data.

Alle registrerte data (speedometer, turteller og den forhåndsvalgte modusen i display 1) vises samtidig.

3. Trykk på SET-knappen (S) for å stoppe den registrerte etappen, ELLER trykk på MODE-knappen (M) for å bytte til en annen registrert etappe.

OBS!: Når du trykker på SET-knappen (S), stoppes tiden for etappen som pågår, og displayet viser deretter lengden av den registrerte tidsperioden og bytter automatisk til den neste registrerte etappen etter 5 sekunder. Etter visning av alle registrerte etapper vises STOP på displayet.

Etter visning av alle registrerte etapper vises STOP på displayet.

Hvis du vil vise registrerte data på nytt, trykker du på SET-knappen (S) for å gå tilbake til PLAY-modus. Gjenta fremgangsmåten som er beskrevet ovenfor, for å vise dataene.

Hvis du vil registrere andre etapper, trykker du på SET-knappen (S) for å gå tilbake til REC-modus (registrering). Gjenta fremgangsmåten som er beskrevet ovenfor, for å registrere.

Trykk og hold SET-knappen (S) nede i 5 sekunder for å avslutte modusen for etapperegistrering. Den tidligere valgte modusen vises på displayet.

5) Målerkontrollamper

Målerkontrollamper vil informere deg om uregelmessigheter som skjer, eller informere deg om en bestemt tilstand.







TYPEBILDE – KONTROLLAMPER



Kontrollampene kan blinke alene eller i kombinasjon med en annen lampe.

Lydsignalkoder høres, og meldinger (avhengig av målermodell) vises for å gjøre deg oppmerksom.

Se tabellen nedenfor hvis du vil vite mer.

OBS!: Meldingsdisplay finnes ikke på alle typer målere.

KONTROL-LAMPE(R) PÅ	SIGNALER	BESKRIVELSE
	Raske korte lydsignaler	Motoren, eksospotten eller ECM er overopphetet. Turtallet begrenses til 5.500 o/min Stopp motoren så snart som mulig, og la komponentene avkjøles. Kontroller kjølesystemet.
	Raske korte lydsignaler	<ul style="list-style-type: none"> – Meget lavt nivå for innsprøytingsolje. Stopp på et trygt sted så snart som mulig, og etterfyll deretter beholderen med innsprøytingsolje før du starter motoren igjen. – Hvis nivået for innsprøytingsoljen er høyt, er det en indikasjon på feil i oljeinnsprøytingssystemet, og du bør kontakte en LYNX-forhandler så snart som mulig.
	4 korte lydsignaler	Motoren, eksospotten eller ECM er overopphetet. Reduser snøscooterens hastighet, og kjør den i løs snø eller stopp motoren umiddelbart for å la motoren avkjøles. Kontroller kjølesystemet.
	4 korte lydsignaler	Feil i motorstyringssystemet som kan påvirke normal drift av motoren. Kontakt en autorisert LYNX-forhandler så snart som mulig.
	4 korte lydsignaler hvert 2. minutt.	<ul style="list-style-type: none"> – Motoren er i beskyttet modus. – Kontroller at anbefalt drivstoff brukes. – Kontroller drivstoffkvaliteten, og bytt om nødvendig. – Hvis feilen vedvarer, kontakter du en autorisert LYNX-forhandler.
	Kontinuerlige lydsignaler	<ul style="list-style-type: none"> – Stans av motor iverksettes på grunn av en overoppheting som skyldes tomgangshastighet over lang tid. – Problem med drivstoffpumpen. Kontakt en autorisert LYNX-forhandler.
	4 korte lydsignaler hvert 2. minutt.	Lavt nivå for innsprøytingsolje. Etterfyll innsprøytingsoljetanken så snart som mulig.

KONTROLLAMPE(R) PÅ	SIGNALER	BESKRIVELSE
	—	Lavt drivstoffnivå. Én (1) søyle igjen i drivstoffnivådisplayet. Etterfyll drivstofftanken så snart som mulig.
	Lange lydsignaler med lange mellomrom	Elektronisk revers er valgt.
	3 korte lydsignaler	Rotasjonen av motoren ble ikke endret etter forsøk på revers. Prøv på nytt.
	—	Frontlysene er i stilling for fjernlys.
DESS	Se <i>KODER FOR DESS-KONTROLLAMPE</i> i <i>NØDSTOPPBRYTEREN</i> .	

Slik leser du feilkoder

Trykk på og hold MODE-knappen (M) samtidig som du trykker flere ganger på bryteren for nærlys/fjernlys.

Hvis det er registrert to eller flere koder, bruker du SET-knappen (S) eller MODE-knappen (M) til å rulle.

Trykk på og hold MODE-knappen (M) for å avslutte feilkodemodus.

Kontakt en autorisert LYNX-forhandler for betyding av koder.

6) MODE-knapp (M) for måler

Knapp som brukes til å navigere i flerfunksjonsmålerdisplayet.

OBS!: MODE-knappen (M) på bryterenheten har de samme funksjonene og kan også brukes.

7) SET-knapp (S) for måler

Knapp som brukes til å navigere i, justere eller nullstille flerfunksjonsmålerdisplayet.

OBS!: SET-knappen (S) på bryterenheten har de samme funksjonene og kan også brukes.

8) Gasshåndtak

Utformet for aktivering med tommelelen. Når den trykkes inn, øker motorens hastighet og giret kobles inn. Når den slippes, går motorens hastighet automatisk tilbake til tomgang.

ADVARSEL

Kontroller alltid gasshåndtakets funksjon før du starter motoren. Håndtaket må returnere til den opprinnelige posisjonen når det slippes. Hvis det ikke gjør det, må du ikke starte motoren.

9) Bremsehåndtak

Når du trykker inn håndtaket, aktiveres bremsen. Når du slipper det, går det automatisk tilbake til den opprinnelige posisjonen. Bremseeffekten er proporsjonal med trykket på håndtaket og avhengig av terrengtypen og snøforholdene.

10) Parkeringsbremsehåndtak

Parkeringsbremsen må alltid brukes når snøscooteren er parkert.

⚠ ADVARSEL

Kontroller at parkeringsbremsen er tatt helt av før du begynner å kjøre snøscooteren. Når du kjører, kan bremselocker som aktiveres med et vedvarende trykk på bremsehåndtaket, skade bremsesystemet og føre til tap av bremskraft og/eller brann.

Aktivering av bremsene

Trykk inn bremsehåndtaket og hold det mens du trekker låsehåndtaket med en finger. Når bremsehåndtaket holdes halvveis inn, skal parkeringsbremsen ha full virkning.

⚠ VÆR OPPMERKSOM Parkeringsbremsposisjonen kan variere avhengig av slitasjen på bremselockene. Kontroller at snøscooteren holdes trygt på plass når parkeringsbremsen er satt på.

OBS!: Låsehåndtaket kan justeres til forskjellige posisjoner.

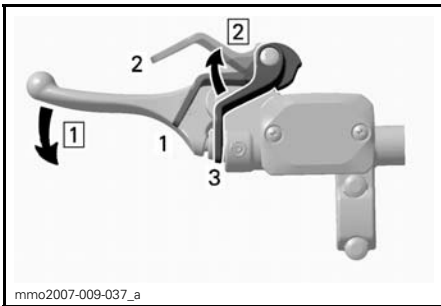

TYPEBILDE – INNKOBLINGSMEKANISME

1. Posisjon 1
2. Posisjon 2
3. AV

1. Trinn 1: Trykk inn og hold bremsehåndtaket
2. Trinn 2: Juster låsespaken

Frigjøring av bremsene

Trykk inn bremsehåndtaket. Låsehåndtaket vil automatisk gå tilbake til den opprinnelige posisjonen. Frigjør alltid parkeringsbremsen før kjøring.

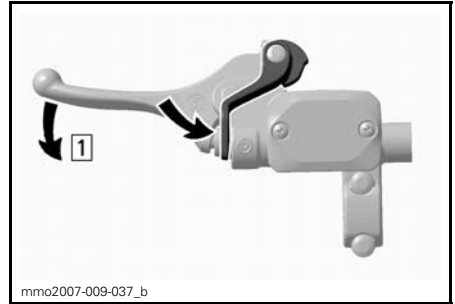

TYPEBILDE – FRIGJØRINGSMEKANISME
Steg 1: Trykk inn bremsehåndtaket

11) Bryterenhet

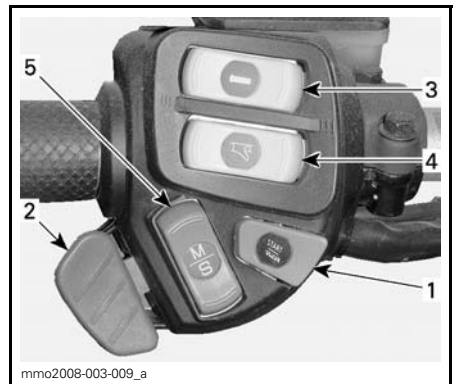

TYPEBILDE

1. Startknapp
2. Dimmerbryter for frontlys
3. Varmehåndtak
4. Varmegasshåndtak
5. Modus/sett-knapp

Startknapp

Motoren starter når du trykker på denne. Se fremgangsmåte under **INSTRUKSJONER FOR BRUK**.

Dimmerbryter for frontlys

Nærlys eller fjernlys kan velges for frontlysene når den trykkes inn. Lysene kommer automatisk PÅ når motoren går.

Bryter for varmhåndtak

Velg en stilling som gir hendene ønsket temperatur.

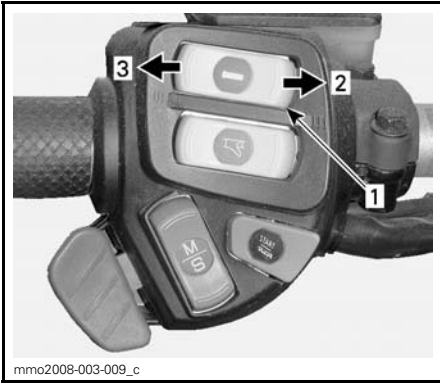

1. Varmehåndtaksbryter
2. Varmere
3. Kaldere

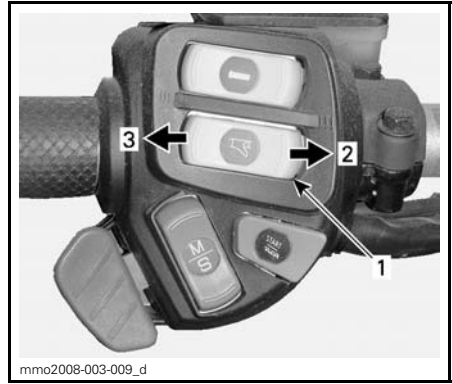

1. Varmegasshåndtaksbryter
2. Varmere
3. Kaldere

På modellene nevnt ovenfor vises varmeintensiteten for varmhåndtakene på flerfunksjonsdisplayet.

Varmehåndtakene vil være i OFF (av)-posisjon når det ikke er flere søyler igjen på displayet.

Varmegasshåndtaket vil være i OFF (av)-posisjon når det ikke er flere søyler igjen på displayet.

OBS!: Søylemåleren vises ved aktivisering av gasshåndtaksbryteren. Når du slipper den, går displayet tilbake til drivstofftanknivå.

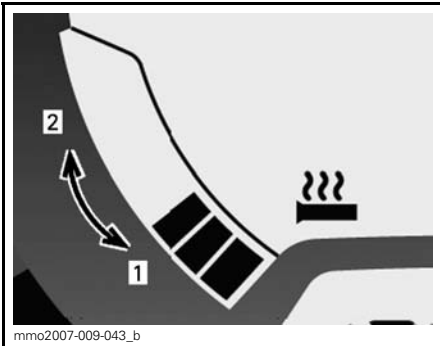

FLERFUNKSJONSMÅLER – VARMEINTENSITET

1. Kaldere
2. Varmere

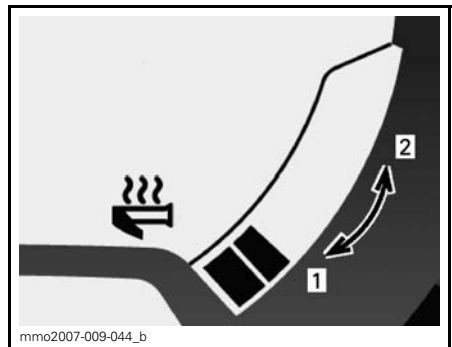

FLERFUNKSJONSMÅLER – VARMEINTENSITET

1. Kaldere
2. Varmere

Varmegasshåndtaksbryter

Velg en stilling som gir tommelfingeren ønsket temperatur.

Modus/sett-knapp

Denne knappen kan brukes i stedet for de to knappene øverst på den analoge/digitale måleren for å utføre målerjusteringer.

- Når den trykkes oppover, har den samme funksjon som MODE-knappen (M).
- Når den trykkes nedover, har den samme funksjon som SET-knappen (S).

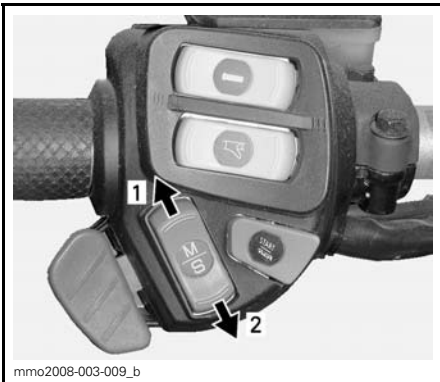

FLERFUNKSJONSMÅLER

1. Modusfunksjon
2. Settfunksjon

12) Styret

Styret brukes til å styre snøscooteren. Når styret svinges til høyre eller venstre, vil skiene også bli svinge til høyre eller venstre for å styre snøscooteren.

⚠ ADVARSEL

Hurtig revers mens du styrer kan føre til at du tap av stabilitet og kontroll.

13) Håndreim (Commander-modell)

Håndstroppen gir et gripetak for føreren ved kjøring i skråninger.

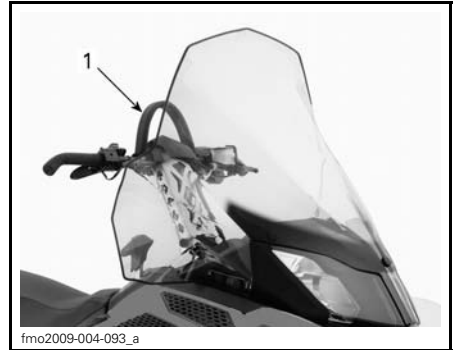

1. Håndreim

⚠ ADVARSEL

Denne stroppen er ikke beregnet for tauing, løfting eller annen bruk, men til midlertidig bruk som gripehåndtak ved kjøring i skråninger. Hold alltid minst en hånd på styret.

14) Nødstoppbryter

Generelt

Hvis føreren faller av snøscooteren ved et uhell og hetten på nødstoppsnoren (DESS-nøkkel) blir fjernet, slås motoren av for å hindre at snøscooteren kjører av gårde.

⚠ ADVARSEL

Ta alltid av nødstoppsnorens hette (DESS-nøkkel) når scooteren ikke brukes, for å hindre at motoren starter ved et uhell, at barn eller andre bruker snøscooteren uten tillatelse eller at den stjeles.

Bruk

Fest nødstoppsnorens hempe til klærne, og klem så hetten (DESS-nøkkel) over kontakten før motoren startes.

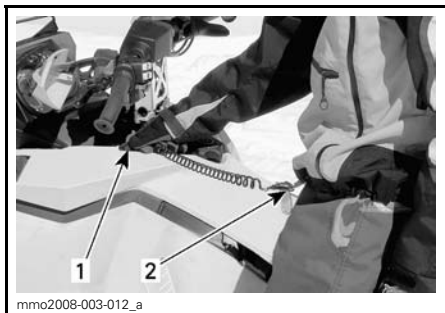

TYPEBILDE

1. Klem fast over kontakten
2. Fest til klærne

Hvis en nødstop av motoren blir nødvendig, trekker du nødstoppsnorens hette (DESS-nøkkel) vekk fra kontakten.

DESS-nøkkel (Digitally Encoded Security System – digitalt kodet sikkerhetssystem) / motorstopbryter

Nødstoppsnorens hette (DESS-nøkkel) er digitalt kodet for å gi deg og snøscooteren samme sikkerhet som en vanlig nøkkellås, og hvis føreren faller av ved et uhell, slår den av motoren for å hindre at snøscooteren kjører av gårde.

DESS-nøkkelen som følger med snøscooteren, inneholder en elektronisk brikke med en unik digital kode lagret permanent i minnet. Din autoriserte LYNX-forhandler programmerer denne nøkkelen i snøscooterens ECM (Engine Control Module - motorstyringsmodul) for å tillate motoren å operere med et turtall over 3000 hvis, og bare hvis, den unike koden er blitt avlest etter at motoren har startet.

Hvis en annen DESS-nøkkel brukes, starter motoren, men drivreimskiven får ikke innkoblingshastighet nok til å bevege snøscooteren.

Kontroller at DESS-nøkkelen er fri for snø og skitt.

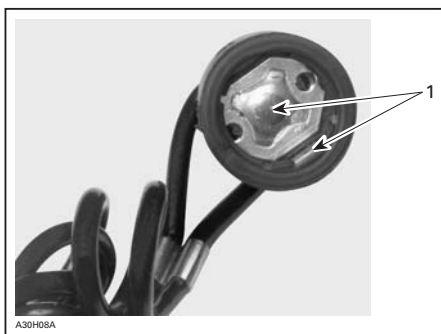

DESS-NØKKEL

1. Fri for snø og skitt

Ekstra DESS-nøkler

Snøscooterens ECM kan programmeres av en autorisert LYNX-forhandler til å godta åtte forskjellige nøkler.

Vi anbefaler at du kjøper ekstra nøkler fra din autoriserte LYNX-forhandler. Hvis du har mer enn en DESS-utstyrt LYNX-snøscooter, kan en autorisert LYNX-forhandler programmere hver av dem til å bruke de andre scooternes nøkler.

DESS-kontrolllampens koder

OBS!: Hvis en kode fortsatt angis, kontakter du en autorisert LYNX-forhandler.

VARSELSSIGNAL		BESKRIVELSE	
SIGNALER	DISPLAYMELDING		
2 korte	WELCOME...	Egendefinert velkomstmelding, gyldig nøkkel	
Korte lydsignaler med lange mellomrom / gjentatt	CHECK KEY	Kan ikke lese nøkkelen (dårlig kontakt)	Kontroller at nøkkelen er fri for snø og skitt. Sett inn nøkkelen på nytt, og start motoren. Snøscooteren kan ikke kjøres.
Korte lydsignaler med korte mellomrom / gjentatt	BAD KEY	Ukjent nøkkel eller nøkkelen er ikke programmert	Bruk den riktige nøkkelen til snøscooteren, eller få nøkkelen programmert på nytt. Snøscooteren kan ikke kjøres.

15) Motorstoppbryter

Trykk-og-dra-bryter. For å stoppe motoren ved et nødstilfelle velger du OFF (av) (ned) og bruker samtidig bremsen. Hvis du skal starte på nytt, må knappen settes til ON (opp).



mmo2007-009-038_a

OFF-POSISJON (AV)

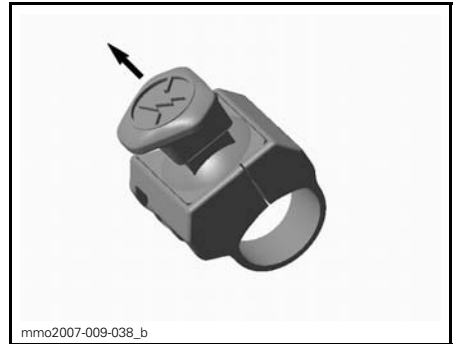

mmo2007-009-038_b

ON-POSISJON (PÅ)

Alle snøscooterførere må gjøre seg kjent med funksjonene til denne enheten ved å bruke den flere ganger på den første turen og deretter hver gang motoren stoppes. Denne motorstopp-rosedyren blir etter hvert en refleks-handling og vil foreberede førerne på nødssituasjoner der den må brukes.

⚠ ADVARSEL

Hvis bryteren har blitt brukt i et nødstilfelle på grunn av en mulig funksjonsfeil, må kilden til feilen finnes og rettes før motoren startes igjen. Kontakt en autorisert LYNX-forhandler for vedlikehold.

16) Starthåndtak med tilbakespoling

Type med automatisk tilbakespoling befinner seg på høyre side av snøscooteren bak sidepanelet. Koble inn mekanismen ved å trekke sakte i håndtaket til du kjenner motstand, og trekk deretter kraftig. Slipp håndtaket sakte.

17) Girspak

Bruk denne spaken til å velge gir. Gir-kassen har to gir fremover, et reversgir og fri.

Se *BRUKE GIRET* under *INSTRUKSJONER FOR BRUK* hvis du vil ha detaljer.

OBS!: Du må trykke ned girspakknappen for å flytte fra spaken fra fri til reversgiret.

Skifte gir

Disse modellene er utstyrt med en 4-posisjons girspak. To gir fremover, reversgir og fri mellom 1. gir og reversgiret.

MERK: Skifte av gir er for øyeblikket bare mulig mellom 1. og 2. gir når motoren går på tomgang og hastigheten er under 20 km/t.

18) Drivstofftanklokk

Skrud av for å fylle opp tanken, og fest det så godt på igjen.

ADVARSEL

Slå alltid av motoren før du fyller på drivstoff. Drivstoff er brannfarlig og eksplosivt under bestemte forhold. Fyll alltid drivstoff i et godt ventilert område. Ikke røyk, og ikke tillat bruk av åpen ild eller gnist i nærheten. Åpne lokket langsomt. Hvis du merker at det er trykkforskjell (det høres en blåselyd når du løsner tanklokket), må snøscooteren kontrolleres og/eller repareres før du bruker den igjen. Ikke overfyll eller fyll drivstofftanken helt opp før du plasserer snøscooteren i et varmt område. Når temperaturer øker, utvides volumet av drivstoffet og det kan renne over. Tørk alltid bort eventuelt drivstoffsøl fra snøscooteren. Kontroller drivstoffsystemet regelmessig.

OBS!: Ikke sitt på eller len deg på setet når drivstofftanklokket ikke er skikkelig på.

19) Panser og sidepaneler

Panser

ADVARSEL

Bruk aldri snøscooteren mens panseret er tatt av.

Ta av panseret

1. Ta av de øvre sidepanelene som forklart nedenfor.
2. Hekt av gummistroppene på begge sider.



mmo2009-004-038_a

1. Gummistropp

3. Skyv panseret fremover for å frigjøre tappene fra åpningene.

Sette på panseret

1. Plasser tappene på fremsiden og midten av panseret i sporene på bunnpannen.

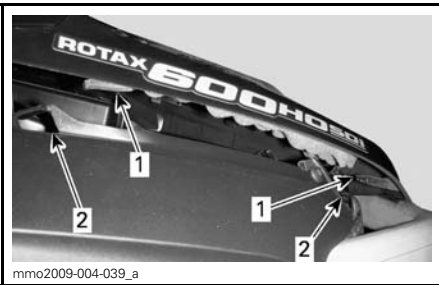

mmo2009-004-039_a

1. Tapper
2. Åpninger

2. Skyv panseret mot frontlyktene til det stopper.
3. Hekt på gummistroppene.

Øvre sidepaneler

⚠ ADVARSEL

Bruk aldri snøscooteren mens sidepaneler er åpnet eller tatt av.

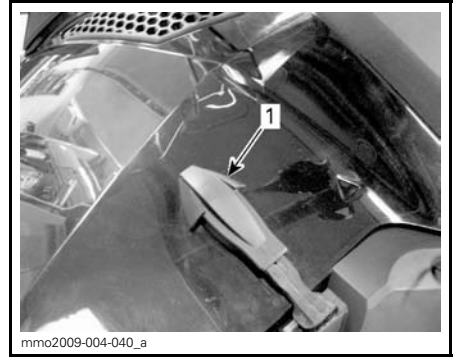

mmo2009-004-040_a

1. Gummistropp

2. Løft av den bakre delen av panelet for å frigjøre plasttappene fra konsollen.
3. Skyv panelet tilbake.

Montere øvre sidepanel

1. Sett inn de nedre tappene foran i de øvre bunnpannesporene.

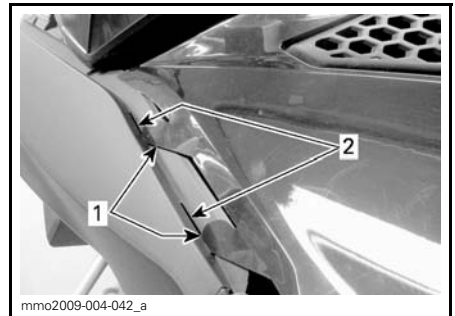

mmo2009-004-042_a

1. Tapper
2. Åpninger

2. Sett de midterste fanene øverst på panelet i konsollet.

Ta av øvre sidepanel

1. Hekt av gummistroppen.

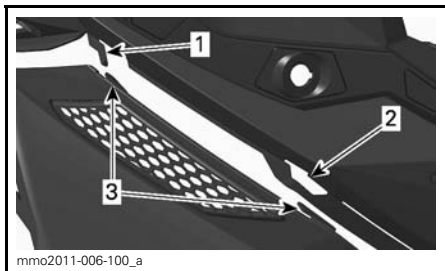

mmo2011-006-100_a

1. Konsollkrok
2. Konsollspor
3. Senterfaner på panel

3. Sett inn den bakre tappen i konsollen.

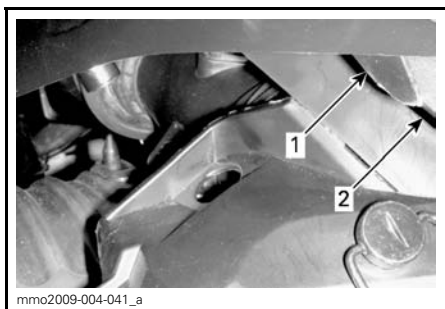

mmo2009-004-041_a

1. Tapp
2. Åpning

4. Hekt på gummistropp.

Nedre sidepaneler

⚠ ADVARSEL

Bruk aldri snøscooteren mens sidepaneler er åpnet eller tatt av.

Åpne nedre sidepanel

1. Ta av det øvre sidepanelet som forklart ovenfor.
2. Hekt av gummistroppen.

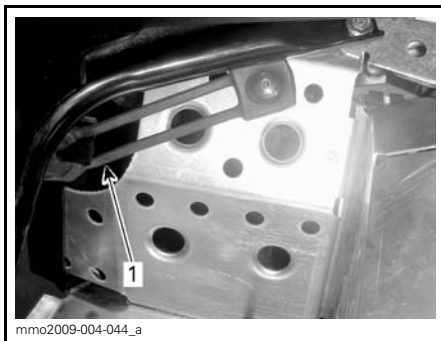

mmo2009-004-044_a

1. Gummistropp

3. Drei klemmen 1/4 omdreining mot klokken for å låse.

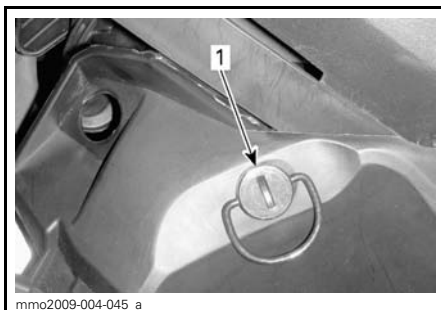

mmo2009-004-045_a

1. Klemme

4. Løft den bakre delen av sidepanelet litt, og åpne deretter sidelengs.

Lukke nedre sidepanel

1. Sett inn den øvre tappen foran i det øvre bunnpannesporet.

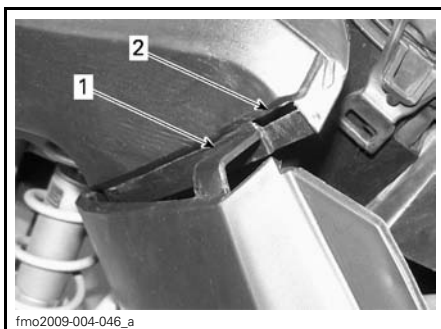

fmo2009-004-046_a

1. Tapp
2. Åpning

- Sett inn den nedre delen av sidepanelet over aluminiumskarosseriet og aluminiumstappene i panelsporet.

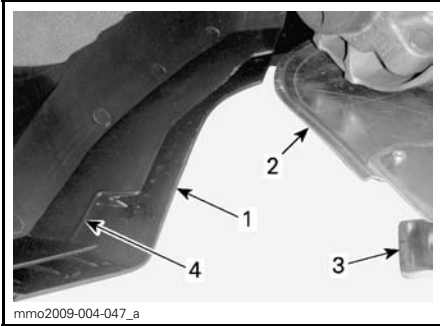

- Nedre del
- Aluminiumskarosseri
- Aluminiumstapp
- Panelspor

- Sett inn den nedre, bakre tappen i tunnelsporet.

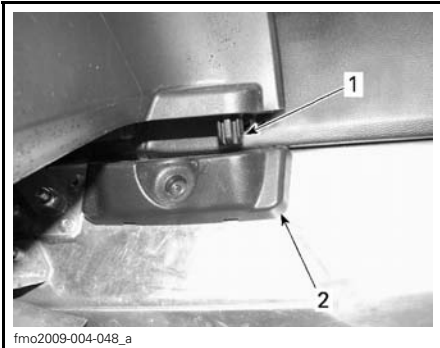

- Tapp
- Åpning

- Hekt på gummistroppen.
- Lås klemmen ved å dreie den 1/4 omdreining med klokken.

Ta av / monterer nedre sidepanel

- Åpne det nedre sidepanelet som forklart ovenfor.

- Løft opp fremre del av sidepanelet, og frigjør den nedre hengselen fra sporet.
- Frigjør den øvre hengselen ved å senke panelet.

Bruk omvendt fremgangsmåte ved montering.

20) Sikringer

Det elektriske systemet er beskyttet med sikringer. Se *ELEKTRISK SYSTEM* hvis du vil vite mer.

Sikringsboksen er plassert på venstre side av snøscooteren bak setedekslet. Åpne det nedre sidepanelet og ta setedekslet på nedre venstre side for å få tilgang til sikringsboksen.

⚠ VÆR OPPMERKSOM Ikke bruk en sikring med høyere ampereverdi da det kan føre til alvorlig skade på de elektriske komponentene og / eller utgjøre en fare for brann.

⚠ ADVARSEL

Hvis sikringen har gått, må årsaken til feilen finnes og rettes før motoren startes på nytt. Kontakt en autorisert LYNX-forhandler for vedlikehold.



Batteri

Batteriet er plassert i oppbevaringsboksen under passasjeretset. Du får tilgang til batteriet ved å skyve batteridekselsplaten på begge sider av dekslet og ta det av.



fmo2012-003-004

21) Gripehåndtak/støtfanger

Brukes når snøscooteren må løftes manuelt.

⚠ ADVARSEL

Ikke forsøk å løfte snøscooteren med bare hendene. Bruk egnede løfteverktøy eller få hjelp til å fordele belastningen slik at du unngår forstrekninger.



fmo2012-003-006_a

FORAN

1. Gripehåndtak/støtfanger



fmo2012-003-007_a

BAK

1. Gripehåndtak/støtfanger

⚠ VÆR OPPMERKSOM Bruk ikke skiene til å dra eller løfte snøscooteren.

22) Oppbevaringsrom

Oppbevaringsrommet er plassert bak førersetet.

⚠ ADVARSEL

Oppbevaringsrommet må være skikkelig lukket, og det må ikke inneholde skarpe, tunge gjenstander eller gjenstander som lett går i stykker.

Åpne lokket ved å trekke i og holde gummitappen sidelengs, og løft deretter høyre side av lokket eller passasjer-setet hvis det er montert et.



mmo2009-004-024_a

1. Trekk i gummitappen
2. Løft høyre side

23) Verktøysett

Et verktøysett som inneholder verktøy for vanlig vedlikehold, følger med snøscooteren.

Verktøysettet befinner seg i motorrommet på reimskivevernet.



fmo2012-003-008_a

1. Verktøysett

24) Tennpluggoppbevaring

Det er satt av plass i verktøysettet for å holde reservetennpluggene tørre og hindre støt som kan påvirke justeringen av dem eller ødelegge dem.

OBS! Reservetennplugg følger ikke med snøscooteren.

OBS! Kontrollér åpningen på tennpluggene slik det er beskrevet i *SPESSIFIKASJONER*, før montering.

OBS! Commander Limited: Reserve tennplugg er plassert i Army Kittet.

⚠ VÆR OPPMERKSOM Ikke forsøk å justere tennpluggåpningen.

25) Ekstra drivreim

En ekstra drivreim kan oppbevares i oppbevaringsboksen under setet.

OBS! Ekstra drivreim følger ikke med snøscooteren.

OBS! Commander limited leveres med ekstra drivreim.

⚠ VÆR OPPMERKSOM For å unngå skade på drivreimen må du passe på at det ikke legger gjenstander som kan skade den, i oppbevaringsboksen.



fmo2012-003-014

26) Avskjerming og vern

⚠ ADVARSEL

Bruk aldri motoren uten at drivreimvernet er forsvarlig montert, eller med panseret, bremsekivevernet eller sidepanelene åpnet eller tatt av.

Snøscooteren er utstyrt med en rekke avskjerminger og vern. La disse være på plass på snøscooteren. De er laget for å holde klær og hender borte fra bevegelige deler og varme komponenter. Prøv aldri å justere bevegelige deler mens motoren går.

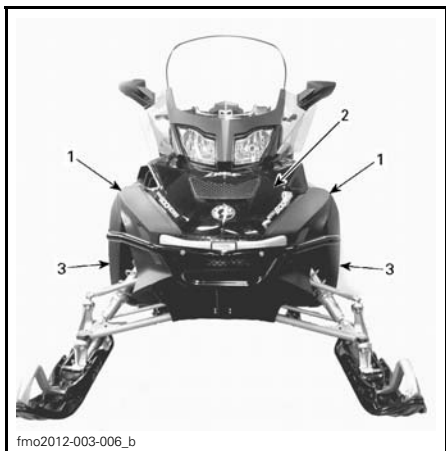

fmo2012-003-006_b

TYPEBILDE

1. Øvre sidepaneler
2. Panser foran
3. Sidepaneler



fmo2012-003-009_a

1. Drivreimvern
2. Bremseskivevern

27) Belte**⚠ ADVARSEL**

Bruk aldri belter som ikke er godkjent for pigger. Montering av pigger på et belte som ikke er godkjent, kan øke risikoen for slitasje og at beltet ryker, noe som kan føre til alvorlig personskade eller dødsfall.

Før du fortsetter med montering av spesialpigger på belter, må du kontakte en autorisert forhandler for LYNX-snøscootere for gjeldende tilgjengelighet av pigger og bruk av slike.

BRP anbefaler ikke å kjøre snøscootere utstyrt med høy mønsterprofil i **høy hastighet** i sporet, på hardpakket snø eller på is i lengre perioder.

Hvis du er nødt til å gjøre det, må du **redusere hastigheten** og gjøre distansen så kort som mulig når du kjører på slikt underlag.

⚠ VÆR OPPMERKSOM Kjøring med slike belter i høy hastighet i et spor, på hardpakket snø eller is gir større belastning på mønsterknastene, noe som kan føre til at disse blir varme. For å unngå slitasje eller skade på beltet, må du redusere hastigheten og gjøre distansen så kort som mulig når du kjører på slikt underlag.

For generelle instruksjoner om vedlikehold av belter, se avsnittet *BELTE* og *BELTETS STRAMMING OG JUSTERING* i avsnittet *VEDLIKEHOLD* i denne håndboka.

28) Passasjersete

⚠ ADVARSEL

Mens de sitter må alle passasjerer kunne få god støtte for føttene på fotstøtten og alltid holde hendene på håndtakene. Disse fysiske tiltakene er vesentlige for å sikre at passasjerer er stabile og for å redusere risikoen for å bli kastet av.

Ta av passasjeretet

Gjør følgende for å ta av passasjeretet:

1. Koble fra tilbehørskontakten ved å dreie plastinnfatningen mot klokken.

OBS!: Kontakten er plassert på venstre side av oppbevaringsrommet.

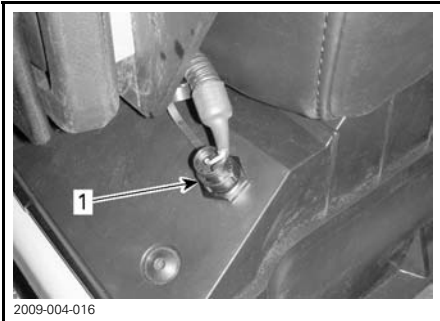

1. Tilbehørskontakt

2. Monter gummipluggen på kontakten.
3. Skyv inn låsetappen, og løft opp bakre del av setet.

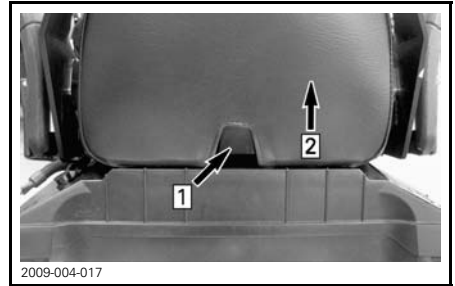

1. Trykk på tappen
2. Løft bakre del av setet

4. Skyv setet bakover, og sett det til side.

Montere passasjeretet

Gjør følgende for å montere passasjeretet:

1. Plasser passasjeretet vendt fremover på lokket på oppbevaringsrommet.
2. Vipp passasjeretet litt fremover, og plasser begge setekrokene i åpningene på lokket på oppbevaringsrommet.

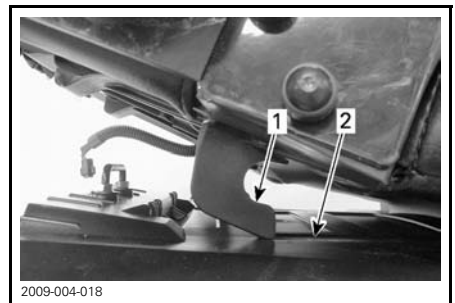

1. Setekrok
2. Åpning

3. Skyv passasjeretet mot føreretet, og trykk den bakre delen fast ned for å låse passasjeretet på plass.

OBS!: Du vil kjenne at det klikker på plass. Dobbeltsekk at setet er sikret, ved å rykke i det for å kontrollere låsingen.

⚠ ADVARSEL

Kontroller at setet er skikkelig låst før du begynner å kjøre.

4. Koble til tilbehørskontakten.

29) Passasjerhåndtak

Faste håndtak på hver side av passasjerasetet.



fmo2012-003-020_a

1. Passasjerhåndtak

30) Stativ bak**⚠ ADVARSEL**

Alle gjenstander på stativet bak må være skikkelig fastlåst. Ikke ta med gjenstander som lett går i stykker. For stor vekt på stativet kan redusere styrekontrollen.

⚠ ADVARSEL

Juster alltid fjæringen i forhold til belastningen. Kapasiteten til stativet er begrenset. **MAKSIMAL** last er 30 kg (66 lb). Kjør meget sakte når du kjører med last. Unngå stor hastighet over ujevnheter.

31) 12-volts strømuttak

Et 12-volts elektrisk apparat kan kobles til denne kontakten. Elektrisk strøm leveres så lenge motoren går.

32) Slepekrok (kroktype)

Bruk slepekroken sammen med en stiv slepestag for å slepe tilbehør.

Følg alltid produsentens anbefalinger ved tilkobling av tilbehør.

OBS!: Se dekalen på snøscooteren om vektkapasitet ved sleping.

⚠ ADVARSEL

Slep aldri tilbehør ved hjelp av et tau. Bruk alltid en stiv slepestag. Bruk av tau vil resultere i kollisjon mellom objektet og snøscooteren, og kan også føre til velt ved en kraftig fartsreduksjon eller kjøring ned en bakke.

J-type slepekrok*Koble til utstyr*

1. Ta ut låsesplinten.
2. Juster hullet festet i forhold til trekkrøken.
3. Skyv inn utstyret forbi sikkerhetstappen.
4. Sikre sikkerhetstappen med låsesplinten.



fmo2012-003-013_a

1. Sikkerhetstapp
2. Låsesplint

Koble fra utstyr

1. Ta ut låsesplinten.
2. Trekk sikkerhetstappen fremover for å frigjøre utstyret fra festet.
3. Koble fra utstyret.
4. Sett på plass låsesplinten.

33) Oppbevaringsboks

Åpne/lukke oppbevaringsboksen

Lokket på oppbevaringsboksen åpnes ved å løsne begge gummistroppene og deretter løfte opp lokket.



mmo2010-002-011_a

1. Gummistropp

Lokket lukkes ved å skyve lokket ned slik at du kan sette inn lokkpinnene i boksøyene. Fest gummistroppene.

Ta av / monterer oppbevaringsboksen

Oppbevaringsboksen kan tas av snøscooteren ved å åpne lokket og ta ut de fire skruene som fester boksen til stativet bak. Ta vare skruene til senere montering.



mmo2010-002-013_a

INNSIDEN AV OPPBEVARINGSBOKSEN

1. Festeskruer

Sørg for at tunneloverflaten er ren når du skal montere oppbevaringsboksen. Plasser oppbevaringsboks på skinnene på stativet bak.

Fest med de fire skruene. Trekk til med $10 \text{ N}\cdot\text{m} \pm 1 \text{ N}\cdot\text{m}$ ($89 \text{ lbf}\cdot\text{in} \pm 9 \text{ lbf}\cdot\text{in}$).

34) Skuffe

Skuffen er plassert på høyre side av kjøretøyet.

DRIVSTOFF

Anbefalt drivstoff

Bruk blyfri bensin (finnes på de fleste bensinstasjoner) eller alkoholtilsatt drivstoff med mindre enn 10 % etanol, metanol eller begge. Bruk bensin med minste oktantall som angitt nedenfor.

OKTANTALL		
98 E5		
95 E10	▼	▼
MOTORER	95 E10	98 E5
600 HO E-TEC	X	X

⚠ VÆR OPPMERKSOM Eksperimenter aldri med annet drivstoff eller andre drivstofforhold. Bruk av ikke anbefalt drivstoff kan føre til redusert ytelse og skader på viktige deler i drivstoffsystemet og motoren. Ta ikke feil av lokket på oljebeholderen og lokket på drivstofftanken. Lokket på oljebeholderen er merket med OIL (olje).

Fylling av drivstoff

Skru av for å fylle opp tanken, og skru godt på igjen etterpå.

⚠ ADVARSEL

- Slå alltid av motoren før du fyller på drivstoff. Åpne lokket langsomt.
- Hvis du merker at det er trykkforskjell (det høres en blåse-lyd når du løsner tanklokket), må snøscooteren kontrolleres og/eller repareres før du bruker den igjen.
- Drivstoff er brannfarlig og eksplosivt under bestemte forhold.
- Ikke bruk en åpen flamme for å sjekke drivstoffnivået.
- Ikke røyk, og ikke tillat bruk av åpen ild eller gnist i nærheten.
- Fyll alltid drivstoff i et godt ventilert område.
- Ikke overfyll eller fyll drivstofftanken helt opp før du plasserer snøscooteren i et varmt område. Når temperaturer øker, utvides volumet av drivstoffet og det kan renne over.
- Tørk alltid bort eventuelt drivstoffsøl fra snøscooteren.

OBS! Ikke sitt eller støtt deg på setet når tanklokket ikke er skikkelig på.

Kondensfjerner for drivstoffsystemet

Når du bruker alkoholtilsatt drivstoff, er det ikke nødvendig med ekstra kondensfjerner eller vannabsorberende tilsetninger, og dette bør ikke brukes.

INNSPRØYTINGSOLJE (600 HO E-TEC)

Anbefalt innsprøytingsolje

MOTOR	ANBEFALT INNS- PRØYTINGS- OLJE
600 HO E-TEC	XP-S syntetisk blandings 2-takts olje ⁽¹⁾

OBS! ⁽¹⁾ Disse motorene er laget spesielt for og testet med XPS syntetisk 2-taktsolje (P/N 619590103). BRP anbefaler på det sterkeste å alltid bruke XPS syntetisk 2-taktsolje. Skader forårsaket av olje som ikke er egnet for motoren vil ikke bli dekket av den begrensede garantien fra BRP.

OBS! Kontroller nivået, og etterfyll hver gang du fyller drivstoff.

Kontroll av nivå for innsprøytingsolje

Reservoaret for innsprøytingsolje er plassert bak panelet på høyre side.

Sørg for at det alltid er nok anbefalt innsprøytingsolje i innsprøytingsoljebeholderen.

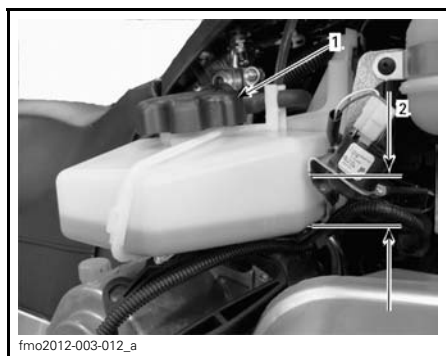

TYPEBILDE

1. Innsprøytingsoljebeholder
2. Nivåmerker (1/4, 1/2, 3/4)

OBS! Kontroller nivået, og etterfyll hver gang du fyller drivstoff.

OBS! Ta ikke feil av lokket på oljebeholderen og lokket på drivstoff-tanken.

! ADVARSEL

Ikke fyll på for mye. Sett på lokket, og trekk godt til. Tørk av eventuelt oljesøl. Olje er meget brannfarlig når den er varm.

INNKJØRINGSPERIODE

Varighet på innkjøringsperiode

Det kreves en innkjøringsperiode på 10 driftstimer eller 500 km (300 mi) før snøscooteren kan kjøres med full gass.

Varigheten avhenger av drivstoffmengden. Det vil ta omtrent to tanker for å fullføre innkjøringen.

I denne perioden:

- Ytelsen og virkemåten til motoren vil ikke være optimal.
- Drivstofforbruket vil være høyere.

Bruk under innkjøringsperioden

Motor

I innkjøringsperioden må du ikke bruke mer enn til 3/4 av full gass. Korte akselerasjoner og hastighetsvariasjoner med full gass er imidlertid bra ved innkjøring.

 **VÆR OPPMERKSOM** Overoppheting av motoren, uavbrutt kjøring med full gass og langvarige kjøring uten fartsvariasjoner bør unngås. Dette kan medføre motorskade under innkjøringsperioden.

Drivreim

En ny drivreim krever en innkjøringsperiode på 50 km. Unngå kraftig akselerasjon / nedbremsing, trekking av last eller kjøring i høy hastighet.

Inspeksjon av innkjøring

OBS! 10-timerskontrollen bekostes av snøscooterens eier.

Som for alt annen mekanisk presjonsutstyr anbefaler vi at snøscooteren kontrolleres av en autorisert LYNX-forhandler etter de første 10 timene i drift eller etter 500 km, avhengig av hva som inntreffer først.

INSTRUKSJONER FOR BRUK

Kontroll før bruk

ADVARSEL

Det er meget viktig å kontrollere snøscooteren først hver gang du skal bruke den. Før du begynner å kjøre må du alltid kontrollere at betjeningsorganer, sikkerhetsfunksjoner og mekaniske deler fungerer riktig. Hvis du ikke følger anvisningene som er gitt her, kan det føre til alvorlig personskade eller dødsfall.

- Fjern snø og is fra karosseriet, inkludert setet, fotstøtten, kontrollene og instrumentene.
- Lys – Frontlysene, baklyset og bremselyset er standard utstyr. Pass på at lysene er fri for skitt, snøslaps eller snø, og at de fungerer som de skal.
- Kontroller at beltet og mellomhjulene er fri til å bevege seg og ikke frosset.

ADVARSEL

Ved kontroll av beltet må du alltid bruke et bredt snøscooterstativ for å gi best mulig støtte under kontrollen. Øk hastigheten på motoren forsiktig for å rotere beltet ved meget lav hastighet når det ikke er på bakken.

1. Aktiver bremsehåndtaket, og kontroller at bremsene har full virkning før bremsehåndtaket berører grepet på håndtaket. Det må gå helt tilbake når det slippes.
2. Kontroller parkeringsbremsene. Trekk til parkeringsbremsen, og kontroller at den virker som den skal.
3. Beveg gasskontrollspaken flere ganger for å kontrollere at den beveger lett og jevnt.

ADVARSEL

Gasshåndtaket må bevege seg lett og jevnt. Det må gå tilbake til tomgassposisjon når det slippes.

4. Kontroller at nødstoppbryterens hette (DESS-nøkkel), motorstoppbryterne, bryteren for frontlysene (nærlys/fjernlys), baklysene, bremselysene og kontrollampene virker.
5. Kontroller at skiene og styret beveger seg lett. Kontroller at det er samsvar mellom bevegelsene til styret og skiene.
6. Kontroller drivstoffnivået, oljenivået og om det er lekkasjer. Etterfyll om nødvendig, og kontakt en autorisert LYNX-forhandler hvis det er lekkasjer.
7. Kontroller at forfilteret til lydempere er fritt for snø.
8. Alle oppbevaringsrom må være skikkelig lukket, og de må ikke inneholde tunge gjenstander eller gjenstander som lett går i stykker. Panseret og sidepanelene må også være skikkelig låst på plass.

ADVARSEL

Alle justerbar funksjoner må være innstilt på optimale innstillinger. Stram alle justeringslås godt til.

9. Kontroller at snøscooteren peker bort fra folk eller gjenstander før du starter den. Ingen må stå foran eller bak snøscooteren.
10. Kle deg varmt med klær laget for snøscooterkjøring.

KONTROLLISTE FØR BRUK		
PUNKT	TILTAK	✓
Karosseri inkludert setet, fotstøtter, lys, kontroller og instrumenter	Kontroller at det ikke er snø eller is.	
Belter og mellomhjul	Kontroller fri bevegelse.	
Bremsehåndtak	Kontroller riktig funksjon.	
Parkeringsbrems	Kontroller riktig funksjon.	
Gasshåndtak	Kontroller riktig funksjon.	
Brytere og lys	Kontroller riktig funksjon. Nødstoppsnoren må være festet i hempen på førerens klær.	
Ski og styring	Kontroller fri bevegelse og riktig funksjon.	
Drivstoff og olje	Kontroller riktig nivå og lekkasjer.	
Forfilter til lydtemper	Kontroller at det ikke er snø eller is.	
Justerbare funksjoner	Kontroller optimal justering, og trekk alle justeringslåser godt til.	
Oppbevaringsrom	Kontroller låsingene og at det ikke befinner seg tunge gjenstander eller gjenstander som lett går i stykker.	
I nærheten av snøscooteren	Snøscooteren må peke vekk fra personer og gjenstander. Ingen må stå foran eller bak snøscooteren.	
Bekledning	Kle deg varmt med klær beregnet for snøscooterkjøring.	

Startprosedyre for motorer

Generelt

Fremgangsmåte

- Kontroller gasskontrollspakens funksjon på nytt.
- Kontroller at nødstoppsnoren er på plass og at snoren er festet i hempen på klærne.
- Kontroller at motorstoppbryteren står på ON (på).

OBS! Ikke slipp parkeringsbremsen ved første kaldstart. Gå gjennom *OPPVARMING AV SNØSCOOTEREN* prosedyre slik beskrevet nedenfor.

Elektrisk start (hvis den er utstyrt med dette)

ADVARSEL

Bruk aldri gass når du starter motoren.

⚠ VÆR OPPMERKSOM Ikke bruk den elektriske starteren i mer enn 10 sekunder om gangen. Du bør vente en stund mellom startsyklusene slik at den elektriske starteren rekker å kjøle seg ned. Å holde nede den elektriske starteren etter at motoren har startet kan skade startmekanismen.

1. Når du trykker på START / RER-knappen, kobles den elektriske starteren inn og motoren starter.
2. Slipp knappen med en gang motoren starter.

OBS! Hvis motoren ikke kan startes elektrisk, starter du motoren manuelt ved å bruke starteren med tilbakespuling.

Manuell start

- Håndtak for manuell start er plassert på høyre side av snøscooteren bak sidepanelet. Åpne høyre sidepanel for å få tilgang til håndtaket.
- Ta tak i starthåndtaket, trekk sakte i håndtaket til du kjenner motstand, og trekk deretter kraftig for å starte motoren.

⚠ ADVARSEL

Bruk aldri gass når du starter motoren.

Oppvarming av snøscooteren

Snøscooteren må varmes opp på følgende måte før hver kjøring.

Sett på parkeringsbremsen.

Snøscooteren må støttet sikkert av den bakre støtfangeren ved å bruke et bredt snøscooterstativ. Beltet må være 100 mm (4 tommer) over bakken.

Fest nødstoppsnoren til hempen på førerens klær.

Start motoren og la den varmes opp to til tre minutter på tomgang.

Ta av parkeringsbremsen.

⚠ ADVARSEL

Pass på at det brede snøscooterstativet er stabilt. Hold deg unna fronten og beltet på snøscooteren. Bruk ikke for mye gass under oppvarmingen eller når beltet henger i luften.

Bruk gassen til drivreimskiven kobles inn. La beltet rotere flere runder i lav hastighet. Desto lavere temperatur snøscooteren har, desto lenger tid tar det å varme den opp.

Stopp motoren og fjern det brede snøscooterstativet.

Skiene kan være frosset fast til bakken. Ta tak i skiens løkker en om gangen, og løft den fremre delen litt over bakken.

Etter at motoren er startet, kan snøscooteren kjøres i lav hastighet de første 2 eller 3 minuttene kjøring. Etter dette kan den kjøres i opp til lovlig hastighet i henhold til normal sikkerhet under kjøring.

Bruke giret

Fri

Når giret settes i fri (N), kobles reimskivene fra beltet.

Skifte til revers

Gjør følgende for å koble inn revers:

1. Stopp snøscooteren helt opp.
2. Bruk og hold bremsen.
3. Med motoren på tomgang velger du revers (R) med girspaken.
4. Trykk forsiktig på gasshåndtaket.

OBS! Stopp helt opp før du skifter gir til revers. Sett på bremsen før du skifter gir. Vent med å bruke gassen til du hører alarmlyden for revers.

! ADVARSEL

Revershastigheten er ikke begrenset. Vær alltid forsiktig, fordi du kan miste stabiliteten ved å kjøre fort i revers. Sitt alltid i setet. Kontroller at det ikke er hindringer eller personer bak før du fortsetter.

fmo2012-003-011
GEARSHIFT LEVER

OBS! Sett alltid girkassen i fri (N) ved parkering.

OBS! Bruk alltid første gir (1) ved kjøring med lass.

Skifte til drift fremover

Det finnes to gir fremover.

Gjør følgende for å koble inn et gir fremover:

1. Stopp snøscooteren helt opp.
2. Bruk og hold bremsen.
3. Med motoren på tomgang velger du lavt (1) eller høyt (2) gir med girspaken.

OBS! Du må trykke ned girspakknappen for å flytte fra spaken fra fri til revers.

4. Trykk forsiktig på gasshåndtaket.

OBS! Du kan skifte gir fra 1. til 2. gir hvis snøscooterens hastighet er under 20 km/t (12 mph). Slipp opp gassen for å skifte gir.

Girspakjustering

1. Juster girspaken til en startlengde fra på 258 mm fra ende til ende
2. Monter spaken på kjøretøyet
3. Sett giret i Reverse og kontroller om spaken tar borti kanten på åpningen i konsollet.
4. Dersom den gjør det må du korte inn staget ved å vri ½ omdreining og prøve på ny.
5. Sett giret i 2. gir og kontroller om spaken tar borti kanten på åpningen i konsollet.
6. Dersom den gjør det må du forlenge staget ved å vri ½ omdreining og prøve på ny.

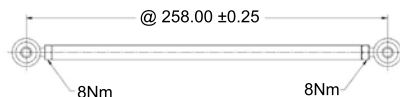
**Stoppe motoren**

Slipp gasshåndtaket, og vent til motoren går på tomgang.

Slå av motoren med motorstoppbryteren eller nødstoppsnørens hette (DESS-nøkkel).

! ADVARSEL

Ta alltid av nødstoppsnørens hette (DESS-nøkkel) når scooteren ikke brukes, for å hindre at motoren starter ved et uhell, eller for å unngå at barn eller andre bruker snøscooteren uten tillatelse eller at den stjeles.

Etter kjøring

Stopp motoren. Monter bakenden av snøscooteren i et bredt snøscooterstativ.

Fjern snø og is fra den bakre fjæringen, beltet, fjæringen foran, styremekanismen og skiene.

Dekk alltid over snøscooteren når du forlater den ute over natten eller i lengre perioder. Det vil beskytte den mot frost og snø og i tillegg hindre slitasjer.

SPESIELLE INSTRUKSJONER FOR BRUK

Kjøring i høytliggende områder

⚠ VÆR OPPMERKSOM Hvis rekalibrering ikke utføres, kan det føre til alvorlig motorskade.

Kontakt en autorisert LYNX-forhandler.

Starte motoren i nødstilfeller

Motoren kan startes med nødstartsnoren som følger med verktøyet.

Ta av drivreimvernet.

⚠ ADVARSEL

Vikle aldri nødstartsnoren rundt hendene. Hold kun i håndtaket på snoren. Ikke start snøscooteren med drivreimskiven hvis det ikke er en virkelig nødssituasjon. Reparer snøscooteren så snart som mulig.

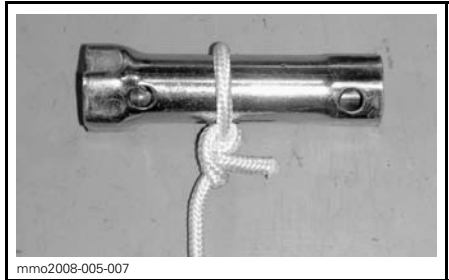

Fest den andre enden av nødstartsnoren til startklemmen som følger med verktøyet.

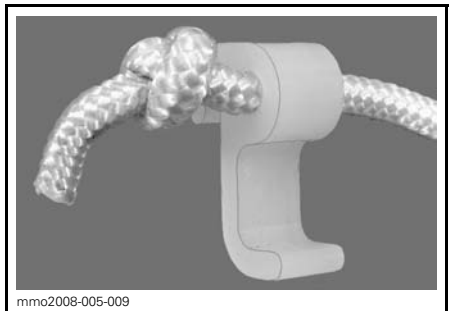

Hekt fast klemmen på drivreimskiven.

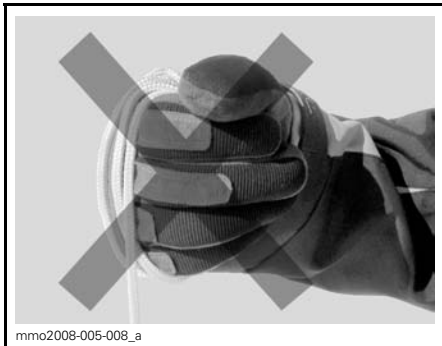

Fest den ene enden av nødstartsnoren til starthåndtaket.

OBS! Tennpluggghylsen kan brukes som et nødhåndtak.

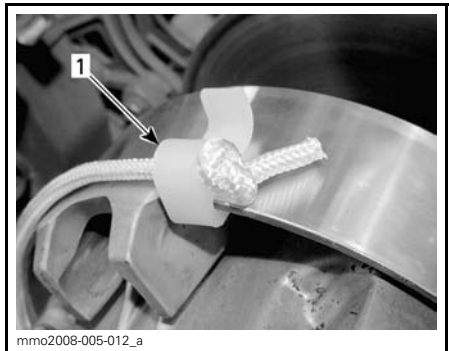

1. Sted for klemmemontering

Vikle snoren stramt rundt den drivreimskiven. Når du trekker, må reimskiven rotere mot klokken.

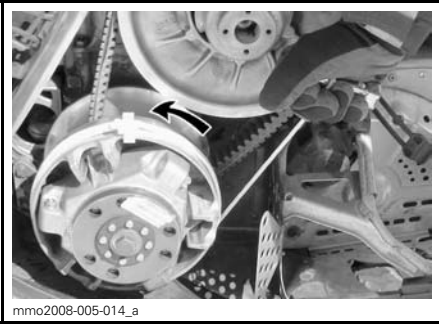

Dra snoren med et skarpt og presist drag så snoren kommer fri fra drivreimskiven.

Start motoren som vanlig med manuell start.

⚠ ADVARSEL

Når du starter snøscooteren i en nødsituasjon ved bruk av drivreimskiven, setter du ikke på drivreimvernet igjen og kjører sakte tilbake for å få snøscooteren reparert.

Sleping av tilbehør

Bruk alltid en stiv slepestag for å slepe tilbehør. Alle typer tilbehør som slepes, må ha reflekser på begge sider og bak. Kontroller de lokale forskriftene for krav om bremselys.

⚠ ADVARSEL

Slep aldri tilbehør ved hjelp av et tau. Bruk alltid en stiv slepestag. Bruk av tau vil resultere i kollisjon mellom objektet og snøscooteren, og kan også føre til velt ved en kraftig fartsreduksjon eller kjøring ned en bakke.

Sleping av en annen snøscooter

Hvis en snøscooter er skadet og må slepes, bruker du en stiv slepestag, fjerner drivreimen fra den skadede snøscooteren og sleper med en moderat hastighet.

⚠ VÆR OPPMERKSOM Fjern alltid drivreimen fra snøscooteren som skal slepes for å unngå skader på reimen og drivsystemet.

Kun i et nødstilfelle når en stiv slepestag ikke er tilgjengelig, kan et tau brukes hvis du fortsetter ekstra forsiktig. I enkelte områder kan dette være ulovlig. Kontroller med statlige eller lokale myndigheter.

Ta av drivreimen, fest repet til skibene (stengene), få noen til å sitte på den snøscooteren som slepes, for å betjene bremsene, og slep med lav hastighet.

⚠ VÆR OPPMERKSOM For å unngå skader på styresystemet må du aldri feste slepetauet til skiløkkene (håndtakene).

⚠ ADVARSEL

Kjør aldri i høy hastighet når du sleper en skadet snøscooter. Kjør sakte og vær ekstra forsiktig.

Transport av snøscooteren

Pass på at lokket på beholderne for olje og drivstoff sitter skikkelig.

Lastebiler der planet kan vippe, kan enkelt utstyres med en vinsjmekanisme for å bedre sikkerheten ved lasting. Selv om det kan virke enkelt, må du aldri kjøre snøscooteren opp på et lasteplan eller noen annen type for tilhenger eller kjøretøy. Mange alvorlige ulykker har skjedd ved kjøring opp på og over tilhengere. Fest snøscooteren godt, både foran og bak, selv på korte transportetapper. Pass på at alt utstyr er festet godt. Dekk over snøscooteren under transport for å unngå at veistøv fører til skade.

Pass på at tilhengeren imøtekommer myndighetenes krav. Pass på at festet og sikkerhetskjedet er sikkert og at bremsene, blinklysene og markeringslysene fungerer.

JUSTERE KJØREEGENSKAPER

⚠ ADVARSEL

Justering av fjæringen kan påvirke manøvreringen av snøscooteren. Ta deg alltid tid til å bli kjent med snøscooterens oppførsel etter at du har justert fjæringen.

Snøscooterens kjøreegenskaper og komfort avhenger av hvordan fjæringen justeres.

Valg av fjæringsinnstillinger varierer med last, førerens vekt, personlige ønsker, kjørehastighet og terrengforholdene.

⚠ ADVARSEL

Før du fortsetter med justering av fjæringen gjør du følgende:

- Parker på et trygt sted.
- Ta av nødstoppsnoren hette (DESS-nøkkel).
- Hvis du må løfte opp snøscooteren foran eller bak, må du kontrollere at løfteredskapet er stabilt og sikret.

⚠ VÆR OPPMERKSOM Ikke forsøk å løfte snøscooteren med bare hendene. Bruk egnede løfteredskaper for å unngå risiko for strekkskader.

Følgende retningslinjer gjelder for fininnstilling av fjæring.

Den beste måten å justere fjæringen på er å starte med fabrikkinnstillingene, og så tilpasse hver justering en om gangen. Det kan for eksempel være nødvendig å justere den midtre fjæren på nytt etter at frontfjærene er justert. Testkjør snøscooteren under de samme forholdene: løype, hastighet, snø, kjørestilling osv. Juster og test på nytt. Fortsett metodisk til du er fornøyd.

FABRIKKINNSTILLING FORHÅNDS-BELASTNING FOR FJÆRING BAK OG FORAN

MODELL	SKI	FORAN ARM	BAK ARM
Commander Limited 600 E-TEC	6mm / komposisjon #2	7mm / komposisjon #3	13mm / komposisjon #4

Justering av fjæring bak

OBS! Når du justerer bakre fjæring, kontrollerer du beltestrammingen og justerer om nødvendig.

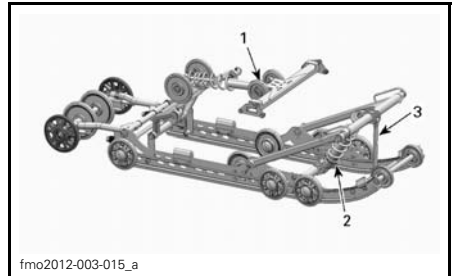

PPS-5900A FJÆRING BAK

1. Justerbare fjærer bak for komfort og kjørehøyde
2. Midtre fjær for styreegenskaper
3. Stoppreim for snøscooterens vektoverføring

Forhåndsbelastning bakre fjær (komfort)

VIKTIG: Kontroller at alt som skal transporteres, er på plass i oppbevaringsrommet eller på lasterammen bak.

- Ta tak i den bakre støtfangeren, og løft til fjæringen er helt utstrekt.
- Fra dette punktet skal bakenden av snøscooteren synke med 50 til 75 mm (2 til 3 tommer) når fører og (eventuell) passasjer tar plass. Mål for bakre støtfanger er vist i neste illustrasjon.

⚠ ADVARSEL

Ikke forsøk å løfte snøscooteren med bare hendene. Bruk egnede løfteverktøy eller få hjelp til å fordele belastningen slik at du unngår forstrekninger.

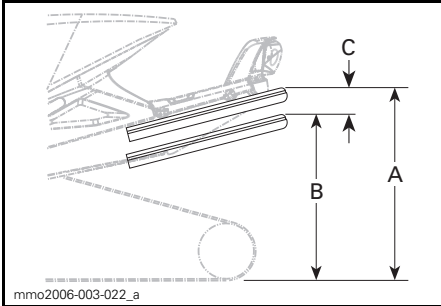

- A. Fjæring helt utstrekt
 B. Fjæringen er presset sammen med fører, passasjerer og last på
 C. Avstanden mellom "A" og "B" må ikke være lengre enn 50 til 75 mm (3 til 4 tommer), se tabell

REFERANSETABELL

C	HVA SOM MÅ GJØRES
50 til 75 mm (2 til 3 tommer)	Trenger ingen justering
Mer enn 75 mm (3 tommer)	Justert for mykt, øk forhåndsbelastning (se justering av forhåndsbelastning)
Mindre enn 50 mm (2 tommer)	Justert for hardt, reduser forhåndsbelastning (se justering av forhåndsbelastning)

Hvis du så vidt tar nedpå under de verste kjøreforholdene, er det et tegn på at fjæringen er godt justert.

Forhåndsbelastning midtre fjær (styreegenskaper)

Kjør i moderat hastighet i sporet.

Hvis styret føles for lett eller for tregt å svinge, justerer du den midtre fjæren i henhold til dette.

⚠ ADVARSEL

Før du fortsetter med justering av fjæringen gjør du følgende:

- parker på et trygt sted
- ta av nødstoppsnorens hette
- løft bakenden av snøscooteren fra bakken med et bredt snøscooterstativ med avbøyingspanel
- kontroller at løfteredskapet er stabilt og sikret.

REFERANSETABELL

STYREEGENSKAPER	TILTAK
Enkel å styre (nøytral)	Trenger ingen justering
Tyngre å svinge (overstyring)	Justert for mykt, øk forhåndsbelastning
Meget lett å dreie (understyring)	Justert for hardt, reduser forhåndsbelastning

Bruk verktøyet for justering av fjæring i verktøykassen, og drei justeringskammen for å velge ønsket forhåndsbelastning.

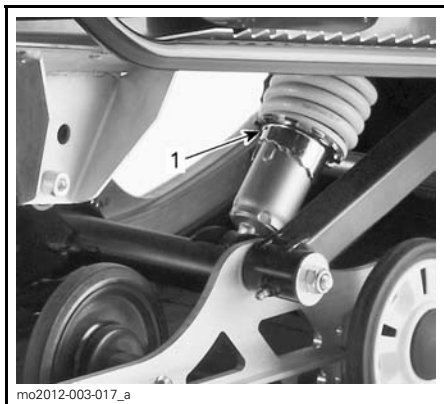

mo2012-003-017_a

1. Justeringskam

Stoppreimlengde (vektoverføring)

Kjør sakte, og akselerer så for fullt. Legg merke til styreegenskapene.

Juster lengden på stoppreimen i henhold til dette.

OBS! Når lengden på stoppreimen endres, må beltestrammingen justeres på nytt.

REFERANSETABELL	
VEKTOVERFØRING (SKITRYKK)	TILTAK
Komfortabel: god vektoverføring (lett trykk)	Trenger ingen justering
Lett: for stor vektoverføring (løft opp fra bakken)	Reimen er for lang, reduser reimlengde
Tung: ikke nok vektoverføring (høyt trykk)	Reimen er for kort, øk reimlengden

Øk eller redusert lengden på reimen ved å skifte til et annet hull.

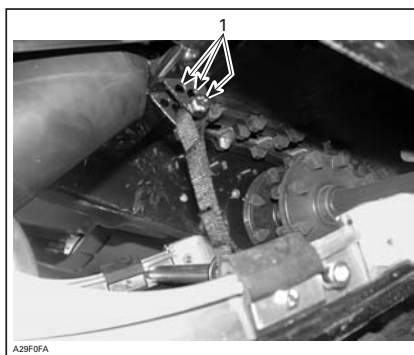

A29FOFA

TYPEBILDE

1. Justeringshull (stoppreim)

OBS!: Reduksjon av stoppreimens lengde kan redusere komforten. Hvis kjennes ut som vektoverføringen for stor, kan du prøve å justere innkoblingsblokkene først.

Kjøring i dyp snø

Når snøscooteren kjøres i dyp snø, kan det være nødvendig å variere stoppreimens lengde og/eller kjørestillingen for å endre vinkelen beltet kjører med mot snøen. Førerens kjennskap til de forskjellige justeringene og med snøforholdene vil gi den mest effektive kombinasjonen.

Justere fjæringen foran

Forhåndsbelastning av frontfjærene (manøvrering)

Kjør i moderat hastighet og kontroller for riktig manøvrering.

Juster frontfjærene i henhold til dette.



TYPEBILDE – FJÆRING FORAN
1. Frontfjærer for manøvrering

⚠ ADVARSEL

Juster alltid begge frontfjærene til samme posisjon.

REFERANSETABELL

MANØVRERING	TILTAK
God: det er komfortabelt å dreie styret	Trenger ingen justering
Dårlig: det er for lett å svinge styret	Justert for mykt, øk fjærens forhåndsbelastning
Dårlig: det er for tungt å svinge styret	Justert for hardt, reduser fjærens forhåndsbelastning



TYPEBILDE – FORHÅNDSBELASTNING
(KAMTYPE)
1. Justeringskam

FEILSØKING

Lydsignalkoder

Lydsignalkoder brukes til å informere deg om DESS-systemets drift og/eller som supplement til kontrolllampene for å gjøre deg oppmerksom hvis noe unormalt skjer eller for å informere deg om en bestemt tilstand.

Se *KODER FOR DESS-KONTROLLAMPE* i *NØDSTOPPBRYTEREN* hvis du vil vite mer om DESS-systemets lydsignalkoder.

Hvis du vil vite mer om målerkontrollamper, se *MÅLERKONTROLLAMPER*.

For lydsignalkoder som ikke er beskrevet i denne brukerhåndboken kan du kontakte en autorisert LYNX-forhandler.

Generelt

ELEKTRISK STARTER VIRKER IKKE.

1. Motorstoppbryteren i posisjonen OFF (av), eller nødstoppsnørens hette (DESS-nøkkel) er ikke på kontakten.
 - Sett motorstoppbryteren i posisjonen ON (på), eller fest nødstoppsnørens hette (DESS-nøkkel) på kontakten.
2. Gass brukt ved forsøk på start av motor.
 - Slipp opp gassen mens motoren dreies.

MOTORENS TURTALL NÅR IKKE CLUTCHINNKOBLINGSPUNKTET.

1. DESS leste ikke av koden til nødstoppsnørens hette (DESS-nøkkel). DESS-kontrollampen blinker (korte signaler med langt mellomrom / gjentatt).
 - Sett nødstoppsnørens hette (DESS-nøkkel) riktig på plass.
2. DESS har lest en annen kode enn den som er programmert. DESS-kontrollampen blinker raskt (raske korte signaler / gjentatt).
 - Sett i en nødstoppsnor (DESS-nøkkel) som er programmert for denne snøscooteren.

OVEROPPHETING AV MOTOR

1. Feil snø eller hardpakket snø
 - Kjør i løs snø. Dersom der ikke er løssnø i nærheten, stopp motoren og la den kjøle seg ned. Med en gang motoren har kjølt seg ned må man kjøre i løs snø så snart som mulig.
2. Lavt kjølevæskennivå.
 - Kontroller kjølevæskennivået. Se *VEDLIKEHOLDSPROSEDYRER*
3. Tette varmevekslere.
 - Rengjør varmevekslerne.

MOTOREN MANGLER EFFEKT / SNØSCOOTEREN NÅR IKKE FULL HASTIGHET.

1. Oppvarming av motoren pågår (E-TEC).
 - Kjør i lave hastigheter i noen minutter.
2. Innkjøringsperioden for motoren er ikke ferdig (E-TEC)
 - Innkjøringsperioden er ferdig

**MOTOREN MANGLER EFFEKT / SNØSCOOTEREN NÅR IKKE FULL HASTIGHET.
(forts.)**

3. Feil justering av drivreimskiven.

- *Juster drivreimskiven. Se VEDLIKEHOLDSPROSEDYRER.*

4. Drivreimskiven og drevet reimskive trenger vedlikehold.

- *Kontakt en autorisert Lynx-forhandler.*

5. Drivreimen er slitt for tynn.

- *Hvis drivreimen har mistet mer enn 3 mm (1/8 tommer) av den opprinnelige bredden, vil dette påvirke snøscooterens ytelse.*
- *Bytt ut drivreimen.*

6. Feil justering av beltet.

- *Se VEDLIKEHOLD SINFORMASJON, og/eller kontakt en autorisert Lynx-forhandler for riktig justering.*

7. Problem med RAVE-ventiler (E-TEC).

- *Kontakt en autorisert Lynx-forhandler.*

TILBAKETENNING I MOTOR.

1. Motoren blir for varm.

- *Se punkt 2 i MOTOREN OVEROPPHETES..*

2. Tenningsinnstillingen er feil, eller feil i tenningssystemet.

- *Kontakt en autorisert Lynx-forhandler.*

3. Lekkasje i eksossystemet.

- *Contact an authorized Lynx dealer.*

4. Drivstofftrykket er for lavt.

- *Kontakt en autorisert Lynx-forhandler.*

MOTOREN FEILTENNER.

1. Vann i drivstoffet.

- *Tapp av drivstoffsystemet, og fyll på med nytt drivstoff.*

2. Feilfunksjon RAVE-ventiler (E-TEC).

- *Få RAVE-ventilsystemet kontrollert hos en autorisert Lynx-forhandler.*

SPESIFIKASJONER

OBS! På grunn av vårt pågående program for produktkvalitet og produktutvikling forbeholder BRP seg retten til å når som helst forandre design og spesifikasjoner og/eller gjøre tillegg til eller forbedringer av produktene, uten å dermed påta seg noen forpliktelse til å montere disse i tidligere produserte produkter.

MODELL		XTRIM COMMANDER LIMITED
MOTORSYSTEM		
Motorstype		Rotax™ 600 HO, væskekjølt m/bladventil, RAVE™
Sylindere		2
Slagvolum	cm ³	594,40
Sylinderdiameter	mm	72
Slaglengde	mm	73
Maksimalt hk ved turtall		8100 o/min
Type drivstoffsystem		E-TEC direkte innsprøytning
Eksossystem		Enkelt avstemt rør, skjermlydpotte
DRIVSYSTEM		
Type drivreimskive		TRA™ III
Type dreven reimskive		QRS
Start innkobling		3000 o/min
Kapasitet girolje		700 ml
Girutveksling	1.	3,23
	2.	1,98
	R	3,68
Antall tenner drivkjedehjul		8
Bremsesystem		Hydraulisk, XU-bremsespak
Nominell bredde belte		500 mm
Nominell lengde belte		3923 mm
Høyde sporprofil		38 mm

MODELL		XTRIM COMMANDER LIMITED
DRIVSYSTEM		
Beltestramming	Nedbøying	40-50 mm
	Kraft ⁽¹⁾	7,3 kg
Beltejustering		Lik avstand mellom kantene på belteføerne og glideskoene
OPPHENG		
Fjæring foran		A-LFS
Støtdemper foran		36 mm HPG™
Maks. utslag fjæring foran		210 mm
Fjæring bak		PPS 5900 A
Støtdemper bak		36 mm HPG
Maks. utslag fjæring bak		340 mm
ELEKTRISK SYSTEM		
Belysningssystem, utgang		12V/1200W
Frontlyspære nærlys/fjernlys		2 x 60/55 W (H-4)
Baklys		lysdiode
Tennplugg	Type	NGK PZFR6F ⁽²⁾
	Elektrodeavstand	Ikke justerbar (0.8 +0/-0.1mm)
Sikring	F 1: Batteri	30 A
	F 2: Start	5 A
	F 3:Horn	10 A
	F 4: Vifte	15 A
	R 1: Kjørerele	-
	R 2:Vifterele	-
MÅL		
Total lengde		3230 mm
Total bredde		1162 mm
Total høyde		1330 mm
Offisiell tørrmasse		304 kg
Sporvidde (ski)		975 mm adj +42mm

MODELL		XTRIM COMMANDER LIMITED
VÆSKER		
Anbefalt drivstoff		Vanlig blyfri bensin
Minste oktantall		95 E10
Anbefalt olje (motor)		Se under <i>ANBEFALT OLJE</i>
Bremsevæske		SRF (DOT 4) eller GTLMA (DOT 4)
Oljetype (kjedekasse/gir)		XP-S syntetisk kjedekasseolje
Kjølevæske	Blanding	Etylenglykol/vann-blanding (50 % frostvæske, 50 % destillert vann). Bruk kjølevæske spesielt beregnet for aluminiummotorer.
	Ferdigblandet	(P/N 219 700 362) 12 x 1 l
KAPASITETER		
Drivstofftank	L	45
Oljetank	L	2,8
⁽¹⁾ Målt avstand mellom glidesko og bunn av innvendig belte når det utøves et trykk nedover på beltet. ⁽²⁾ FORSIKTIG: Ikke forsøk å justere åpningen på denne tennpluggen. ⁽³⁾ Drivreimhøyden må justeres hver gang det monteres en ny drivreim. Kontroller delenummeret til drivreimen hos en autorisert LYNX-forhandler.		

Vibrasjoner i setet (EN 1032, ISO 5008), er mindre enn 0,5 m/s².

Vibrasjoner i styrehandtakene (EN 1032, ISO 5008), er mindre enn 2,5 m/s².

VEDLIKEHOLDS- INFORMASJON

INNKJØRINGSKONTROLL

Førstegangservice skal utføres av en autorisert Lynx-forhandler etter de første 10 timer eller 500 km bruk, avhengig av hva som inntreffer først. Den første innkjøringskontrollen er spesielt viktig og må ikke forsømmes.

OBS!: Førstegangservice bekostes av snøscooterens eier.

INNKJØRINGSKONTROLL (2-TAKT)
Inspiser motorfestene
Inspiser eksossystemet og se etter lekkasjer
Trekk til skruene på eksosmanifolden med angitt tiltrekkingmoment
Kontroller kjølevæskens nivå
Inspiser drivstoffrør og tilkoblinger
Inspiser gassvaier
Kontroller oljepumpeinnstilling (alle bortsett fra E-TEC)
Inspiser variatorreim
Inspiser variatorskiver visuelt
Kontroller tiltrekkingmoment på motorvariatores festebolt.
Inspiser sekundærvariator
Kontroller tennplugg (alle bortsett fra E-TEC)
Juster og linjer inn belte
Bytt kjedekasse/gir olje
Ettertrekk girkassehusets festeskruer (10NM) på begge sider av speedometersensoren. (Kun XU Modeller)
Juster kjeden (Ikke modeller utstyrt med girkasse)
Kontroller bremsevæsknivå
Inspiser bremseslange, -klosser og -skive
Inspiser styremekanisme
Inspiser ski og styreskinner
Ettertrekk festebolter på rammens pyramidestag til korrekt moment
Inspiser fjæring foran
Inspiser fjæring bak og glidesko
Smør skifjæring og boggi

SKJEMA OVER PERIODISK VEDLIKEHOLD

ADVARSEL

Det anbefales å få hjelp fra en autorisert LYNX-forhandler for regelmessig kontroll av andre komponenter eller systemer som ikke dekkes i denne håndboken. Hvis ikke annet er angitt skal motoren være kald og ikke gå. Ta av nødstoppsnørens hette (DESS-nøkkelen) før du utfører vedlikehold eller justeringen, hvis ikke noe annet er spesifisert. Snøscooteren må være parkert på et sikkert sted borte fra sporet.

ADVARSEL

Ta hensyn til merknader merket ADVARSEL og FORSIKTIG angitt i håndboken for punktet som blir kontrollert. Når tilstanden til en komponent ikke er tilfredsstillende, må du skifte dem med originale BRP-deler eller tilsvarende godkjente deler.

Det kan hende enkelte punkter ikke gjelder for din modell. Se under *VEDLIKEHOLD* i *VERKSTEDHÅNDBOKEN* hvis du vil vite mer.

VEDLIKEHOLDSPLAN (2-TAKT)

OBS!: Vedlikeholdsplanen fritar ikke fra behovet for kontroll før kjøring.

HVER 1.500 KM
Oljebytte / vedlikehold på T/A støtdempere. Først ved 1500 km, deretter hver 3000 km eller en gang i året.
Modeller med kjedehus: Juster kjeden
Modeller med girkasse: Kontroller oljenivå
HVER 3.000 KM ELLER HVERT ÅR (AVHENGIG AV HVA SOM INNTREFFER FØRST)
Kontroller varmeskjold
Inspiser motorfestene
Inspiser eksossystemet og se etter lekkasjer
Inspiser kjølesystem, slanger, klemmer og se etter lekkasjer
Skift tennplugger (Alle bortsett fra E-TEC)
Rengjør RAVE-ventiler
Inspiser RAVE-solenoidventil
Juster motorstopper
Inspiser og rengjør motorvariator
Kontroller tiltrekkingsmoment på motorvariatorens festebolt.
Rengjør sekundærvariator
Juster og linjer inn belte
Inspiser bremseslange, -klosser og -skive
Inspiser styremekanisme
Inspiser fjæring foran
Kontroller boggi og stoppreim. PPS Boggi: Skift stoppreim.
Smør skifjæring og boggi, alltid når kjøretøyet har vært brukt under våte forhold (våt snø eller vann)
Smør QRS akselens splines ved girkasse (XU Modeller)

**HVER 6.000 KM ELLER HVERT 2. ÅR
(AVHENGIG AV HVA SOM INNTREFFER FØRST)**

Kontroller bensinpumpas innløpsfilter og skift om nødvendig

Skift tennplugger (Kun 800 E-TEC)

Bytt bremsevæske

Kontroller gassvaier

**HVER 10.000 KM ELLER HVERT 3. ÅR
(AVHENGIG AV HVA SOM INNTREFFER FØRST)**

Skift oljefilter (E.TEC: Rengjør oljepumpas inntaksil)

Skift tennplugger (Kun 600 E-TEC)

HVERT 5. ÅR

Skift bensinslange filter

Bytt kjølevæske

KLARGJØRING FØR SESONGSTART

KLARGJØRING FØR SESONGSTART (2-TAKT)

Inspiser motorfestene
Kontroller eksossystemets tilstand og se etter lekkasjer
Trekk til skruene eller mutrene på eksosmanifolden med angitt tiltrekkingsmoment
Skift tennplugger (Alle bortsett fra E-TEC)
Inspiser kjølesystem, slanger og klemmer
Kontroller kjølevæskens tetthet
Inspiser veivakselens PTO-tetning
Inspiser drivstoffrør og tilkoblinger
Rengjør og inspiser gasspjeldhus
Inspiser gassvaier
Inspiser variatorreim (juster reimstramming hver gang reimen skiftes)
Rengjør og inspiser visuelt motorvariator
Rengjør og inspiser visuelt sekundærvariator
Inspiser, juster og linjer inn belte
Juster kjeden (Ikke modeller utstyrt med girkasse)
Bytt kjedekasse/gir olje
Kontroller bremsevæskennivå
Inspiser bremseslange, -klosser og -skive
Inspiser styremekanisme
Inspiser ski og styreskinner
Inspiser fjæring foran
Inspiser stoppreim for fjæring bak
Lad batteriet (hvis den er utstyrt med dette)
Juster frontlysene

LAGRING

Om sommeren eller når snøscooteren ikke skal brukes i løpet av tre måneder eller mer, må den lagres på riktig måte.

LAGRING
Rengjør snøscooteren
Tilsett stabiliseringsmiddel i drivstoffet i henhold til anbefalinger fra produsenten av produktet Kjør motoren etter at produktet er tilsatt drivstoffet
2-takt -modeller: Smør motoren. Se brukerhåndbok for instruksjon
Smør dreiepunktet på bremsehåndtaket
Inspiser og smør fjæring bak
Lad batteriet hver måned for å holde det fulladet under lagring
Blokker eksospotte med kluter
Løft opp bakenden av snøscooteren til beltet kommer klar av bakken. Ikke reduser beltestrammingen
Smør skifjæring og boggi

MOTORSYSTEMEM

Kontroll av forfilter for luftinntakslyddemper

Kontroller at forfilteret for luftinntakslyddemperen er riktig montert og i god stand, og skift det ut hvis det er skadet.



1. Filteret

Kjølesystem

Kjølevæsknivå

Kjølevæsketanken er plassert bak det øvre sidepanelet på høyre side. Se under **PANSER OG SIDEPANELER** for prosedyre for å ta den ut.

Nivålinjen for kald væske er like over festeklemmen.

Kontrollere kjølevæsknivået ved romtemperatur med lokket er tatt av. Kontrollere kjølevæsknivået ved romtemperatur. Væsken skal være på linjen for kaldt nivå (kald motor) på kjølevæsketanken.

Når du skal fylle på kjølevæske, løsner du festet for kjølevæsketanken og trekker tanken litt utover for å gi plass til lokket.

OBS!: Når du kontrollerer kjølevæsknivået ved lav temperatur, kan det være litt under nivålinjen for kald væske.

Hvis det blir nødvendig å fylle på mye kjølevæske, eller hvis hele systemet må fylles opp, kontakter du en autorisert LYNX-forhandler.

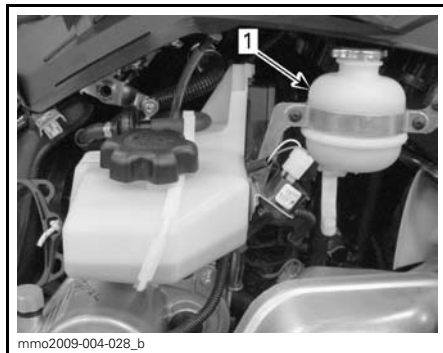

TYPEBILDE

1. Kjølevæsketanke

Eksossystem

Utblåsningsrøret på eksospotten må sentreres med utløpshullet i bunnpannen. Eksossystemet må være fritt for rust eller lekkasje. Kontroller at alle klemmer er skikkelig tiltrukket.

Eksossystemet er laget for å redusere støy og forbedre motorens totale ytelse. Endringer kan være brudd på lokale lover.

⚠ VÆR OPPMERKSOM Hvis en komponent i eksossystemet fjernes, endres eller skades, kan omfattende motorskade være resultatet.

DRIVSYSTEM

Drivremvern

Ta av drivremvernet

⚠ ADVARSEL

Kjør **ALDRI** motoren:

- uten at avskjerming og drivremvernet er sikkert montert
- med panseret og / eller sidepanelene åpnet eller tatt av.

Prøv **ALDRI** å justere bevegelige deler mens motoren går.

OBS!: Drivremvernet er med hensikt laget litt for stort for å få en spenning på stifter og holdere og hindre unødvendig støy og vibrasjon. Det er viktig at denne spenningen beholdes når du monterer på vernet igjen.

Ta av nødstoppsnorens hette (DESS-nøkkel).

Se under *PANSER OG SIDEPANELER*, og åpne sidepanelet for motorrommet på venstre side.

Ta ut låsesplinten.

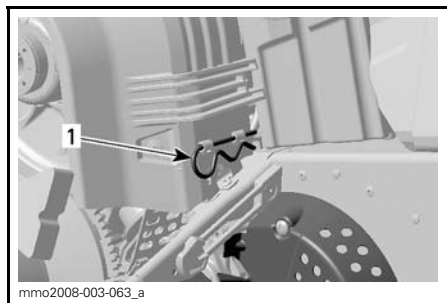

1. Låsesplint

Løft den bakre delen av vernet og løsne det fra tappene foran.

Montere drivremvern

Når du monterer på drivremvernet, må du plassere utfresingen mot fronten av snøscooteren.

Plasser drivremvernåpningene foran over tappene.

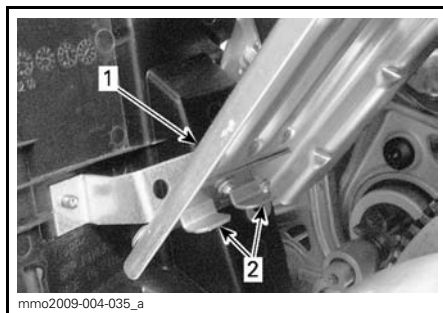

TYPEBILDE

1. Drivremvern
2. Tapper

Plasser festet over festestangen.

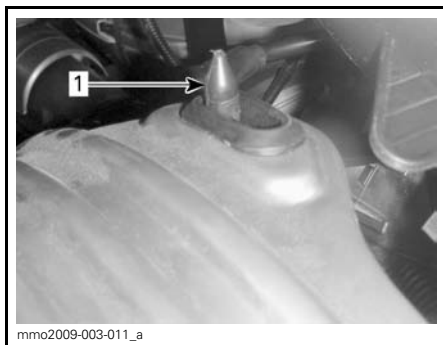

1. Festestang

Plasser bakre del av drivremvernet over festet og sikre med låsesplinten.

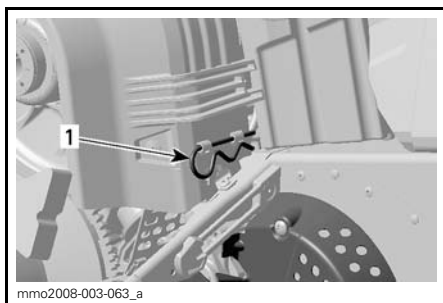

1. Låsesplint

Bremsevæsknivå

⚠ VÆR OPPMERKSOM Snøscooteren må stå på et jevnt underlag før du kontrollerer væsknivåer.

Kontroller om nivået på bremsevæsken (DOT 4) i beholderen er riktig. Fyll på væske (DOT 4) etter behov.

⚠ VÆR OPPMERKSOM Bruk kun DOT 4-bremsevæske fra en uåpnet beholder. Ikke bruk andre typer væske.

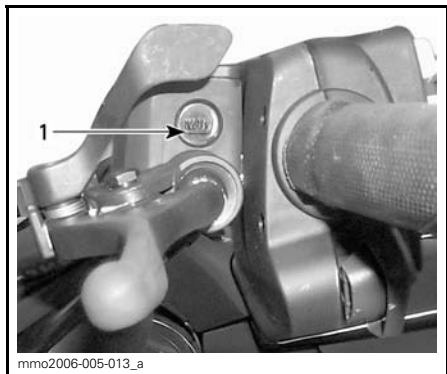

TYPEBILDE – BREMSEVÆSKEBEHOLDER
1. Minimum

Bremsenes tilstand

⚠ ADVARSEL

Bremsemekanismen på snøscooteren er en viktig sikkerhetsfaktor. Hold bremsene i god stand. Og fremfor alt, kjør aldri snøscooteren uten at bremsesystemet fungerer. Kontroller regelmessig bremseklossenes tilstand og slitasje.

Juster bremses

Det er ikke nødvendig å justere de hydrauliske bremsene. Kontakt en autorisert LYNX-forhandler hvis det oppstår problemer.

Girolje

Anbefalt girolje

Bruk XP-S SYNTETISK KJEDEKASSE-OLJE (P/N 413 803 300).

⚠ OBS! Bruk kun anbefalt oljetype til etterfylling. Ikke bland syntetisk olje med andre oljetyper.

Oljenivå på girboks

Med snøscooteren på et jevnt underlag kontrollerer du oljenivået ved å ta ut kontrollpluggen på venstre side av girkassen.

Oljenivået må nå det gjengede hullets nedre kant.

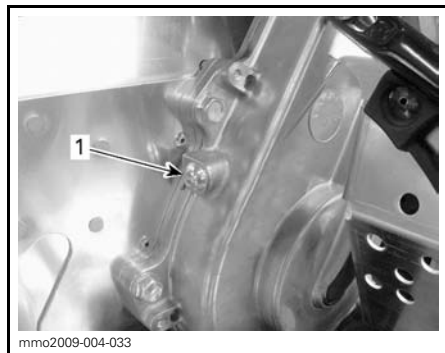

1. Kontroller plugg

Slik fyller du på olje:

1. Ta av påfyllingslokket.



TYPEBILDE
1. Lokk

2. Tøm anbefalt olje i girkassen gjennom påfyllingshullet til oljen kommer ut gjennom hullet for kontrollpluggen.
3. Sett på plass kontrollpluggen, og trekk til med et moment på 10 N•m (89 lbf•in)

Drivreim

Kontrollere drivreim

Kontroller om det er sprekker, frynser eller unormal slitasje (ujevn slitasje, slitasje på én side, manglende knaster, sprukket konstruksjon). Hvis du finner unormal slitasje, skyldes dette sannsynligvis at reimskivene er feil justert, for høyt turtall på frossen mark, raske oppstarter uten oppvarmingsperiode, rust eller grad på kanten av skiven, olje på beltet eller skjev reservereim. Kontakt en autorisert LYNX-forhandler.

Bytte drivreim

Demontere drivreimen

1. Ta DESS-nøkkelen ut av bryteren.
2. Åpne venstre sidepanel. Se . *KAROSSERI*.
3. Demonter drivreimvernet. Se *DEMONTERE DRIVREIMVERNET*.
4. Skru åpningsverktøyet som finnes i verktøysettet inn i det gjengede hullet på justeringsnavet. Se illustrasjon.

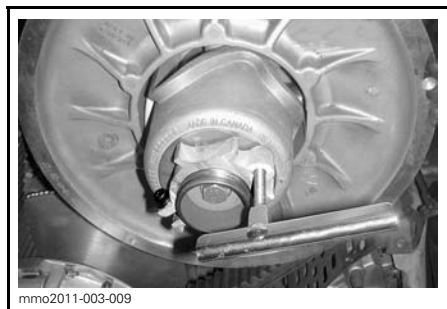

**PULLEY-UTTREKKER PÅ
JUSTERINGSNAVET I ALUMINIUM**

5. Separer variatorskivene ved å skru inn verktøyet.
6. Demonter reimen ved å skyve den over den øvre kanten av den bevegelige variatorskiven.

Montere drivreim

1. Separer om nødvendig variatorskivene. Se *DEMONTERE DRIVREIM* ovenfor .
2. Skyv reimen over variatorskiven og på plass mellom skivene.

OBS! Ikke tving eller bruk verktøy til å tvinge drivreimen på plass, da det kan føre til kutt eller brudd på trådene i reimen.

OBS! Maksimal levetid på drivreimen oppnås når reimen installeres med pilen i rotasjonsretningen.

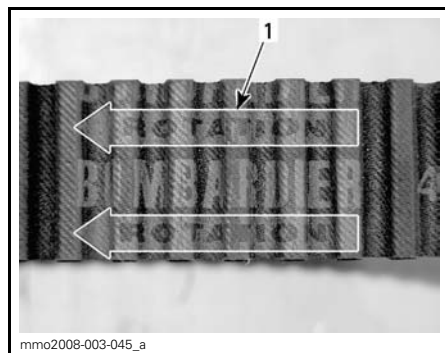

1. Skal peke i rotasjonsretningen
3. Skru ut og ta fjern åpningsverktøyet fra justeringsnavet.
4. Drei den drevne variatoren flere ganger for å plassere reimen riktig mellom skivene.
5. Juster reimens høyden hvis en ny reim ble montert. Se *JUSTERE DRIVREIMENS HØYDE* nedenfor.
6. Monter drivreimvernet. Se *MONTERE DRIVREIMVERN*.
7. Lukk sidepanelet. Se *KAROSSERI*.

Justere drivreimens høyde

Drivreimens høyde må kontrolleres hver gang en ny reim skal monteres.

Slik justerer du drivreimens høyde:

1. Ta DESS-nøkkelen ut av bryteren.
2. Åpne venstre sidepanel. Se *KAROSSERI*.
3. Demonter drivreimvernet. Se *DEMONTERE DRIVREIMVERN*.
4. Løsne klemskruen.

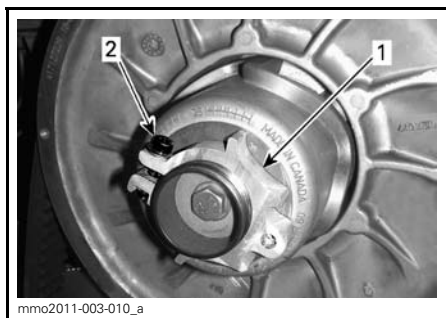

mmo2011-003-010_a

PULLEY-UTTREKKER PÅ JUSTERINGSNAVET I ALUMINIUM

1. Justeringsverktøy
2. Klemskrue

5. Bruk verktøyet for justering av fjæring i verktøyet til å dreie ringen en firedels omdreining om gangen, og dreii deretter variatoren for å stille inn reimen riktig mellom skivene på variatoren.

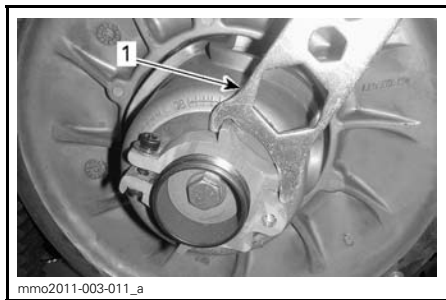

mmo2011-003-011_a

PULLEY-UTTREKKER PÅ JUSTERINGSNAVET I ALUMINIUM

1. Justeringsverktøy

OBS!: Justeringsringen har gjenger på venstre side.

Reim uten eksterne knaster

Gjenta trinn 5 til drivreimens ytterflate ligger over den drevne reimskivens kant med 0 mm.



UTGANGSINNSTILLING

1. 0mm

Reim med eksterne knaster.

Gjenta trinn 5 til bunnen av sporene på yttersiden av drivreimen flukter med den drevne reimskivens kanter.

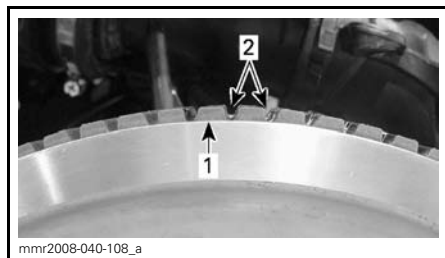

mnr2008-040-108_a

-040-108_A UTGANGSINNSTILLING

1. Kant av drevne reimskive
2. Spor på ytterside av drivreim

Alle drivreimtyper

OBS!: Drei ringen mot klokken for å senke reimen i reimskiven. Drei ringen med klokken for å heve reimen i reimskiven.

6. Stram klemskruen godt. Stram om mulig til $5.5 \text{ N}\cdot\text{m} \pm 0.5 \text{ N}\cdot\text{m}$ () ved hjelp av en moment-nøkkel.
7. Montere drivreimvernet. Se *MONTERE DRIVREIMVERN*.
8. Lukk sidepanelet. Se *KAROSSERI*.

OBS! Denne innstillingen er riktig som forhåndsjustering for de fleste modeller og reimtyper. I enkelte tilfeller kan snøscooteren krype fremover når motoren startes, og det er en indikasjon på at reimen er for stram.

Hvis snøscooteren kryper, senker du drivreimens høyde fra utgangsinstillingen. Gjenta til snøscooteren står stille.

Koble inn reversen

OBS! Det er mulig at reversen ikke kobles inn eller kan være vanskelig å koble inn hvis reimen sitter for høyt i den drevne variatoren.. Hvis reversen ikke kan kobles inn riktig, må du kontrollere at drivreimen er riktig justert. Juster drivreimen lavere i den drevne variatoren. om nødvendig.

Drivreimskive

Justering av drivreimskive

Drivreimskiven er kalibrert for bruk ved havflaten.

⚠ ADVARSEL

Ta av nødstoppsnoren's hette (DESS-nøkkelen) før du utfører vedlikehold eller justeringen, hvis ikke noe annet er spesifisert. Snøscooteren må være parkert på et sikkert sted borte fra sporet.

Drivreimskiven er fabrikkkalibrert for å overføre maksimal motoreffekt på et forhåndsdefinert turtall. Faktorer som temperatur i omgivelsene, høyde over havet, værforhold eller underlagets tilstand kan endre dette turtallet og dermed påvirke snøscooterens effekt.

Denne justerbare drivreimskiven gir mulighet til å justere turtallet på motoren for å få maksimal effekt.

Kalibreringsskruene må justeres slik at det aktuelle maksimale turtallet er i samsvar med turtallet for maksimal effekt.

MOTOR	MAKSIMALT HK VED TURTALL
600 HO E-TEC	8100 o/min (± 100)

OBS! Bruk et nøyaktig digitalt takometer til å justere motorens turtall.

OBS! Justeringen har betydning bare for høyt turtall.

Kalibreringsskruen har et hakk oppe på hodet.

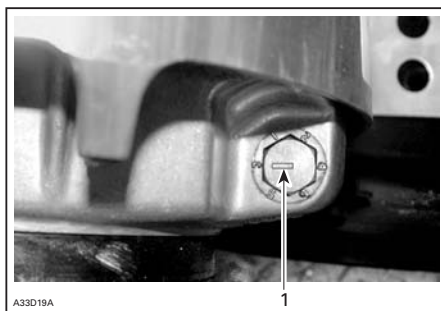

TYPEBILDE

1. Hakk

Det er seks posisjoner nummerert fra 1 til 6.

Hver posisjon endrer det maksimale turtallet med omtrent 200 o/min.

Lavere posisjonstill reduserer motorens turtall i trinn på 200 o/min, og høyere posisjonstill øker motorens turtall i trinn på 200 o/min.

Eksempel:

Kalibreringsskruen står i posisjon 4 og endres til posisjon 6. Maksimale turtall øker da med 400 o/min.

Fremgangsmåte

Løsne låsemutteren akkurat nok til å trekke justeringsskruen litt ut og justere til ønsket posisjon. Ikke ta låsemutteren helt av. Trekk til låsemutterne med 10 N•m (89 lbf•in).

OBS! Ikke ta kalibreringsskruen helt ut slik at den indre stoppskiven kan falle av. Juster alltid alle tre kalibreringsskruene, og pass på at de settes til samme posisjon.

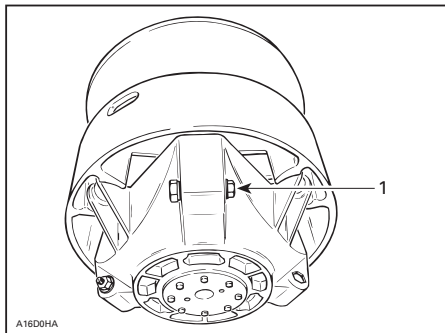

TYPEBILDE

1. Løsne akkurat nok til at kalibreringsskruen kan dreies

⚠ ADVARSEL

IKKE demonter eller endre drivreimskiven.

Feil montering eller endring kan føre til at reimskiven plutselig eksploderer under belastningen som genereres av den høye rotasjonshastigheten. Det kan føre til alvorlig personskade og mulighet for dødsfall.

Kontakt din LYNX-forhandler for vedlikehold eller service på drivreimskiven. Feil service eller vedlikehold kan påvirke ytelsen og redusere reimens levetid. Følg alltid vedlikeholdsplanene.

⚠ ADVARSEL

Kjør ALDRI motoren:

- uten at avskjerming og drivreimvernet er sikkert montert
- med panseret og / eller sidepanelene åpnet eller tatt av.

Prøv ALDRI å justere bevegelige deler mens motoren går.

Belte

Kontroll av belte

⚠ ADVARSEL

Ta av nødstoppsnorens hette (DESS-nøkkelen) før du utfører vedlikehold eller justeringen, hvis ikke noe annet er spesifisert. Snøscooteren må være parkert på et sikkert sted borte fra sporet.

Ta av nødstoppsnorens hette (DESS-nøkkelen).

Løft bakenden av snøscooteren fra bakken og støtt den med et bredt mekanisk snøscooterstativ med avbøingspanel. Mens motoren er av roterer du beltet med hendene og kontrollerer tilstanden. Hvis det er slitt eller skadet eller hvis fibrene vises, eller hvis du oppdager manglende eller defekte innlegg eller førere, kontakter du en autorisert LYNX-forhandler.

⚠ ADVARSEL

Å kjøre med ødelagt belte kan føre til at du mister kontrollen, og resultere i alvorlig personskade eller dødsfall.

Beltets stramming og justering

OBS!: Beltets stramming og justering henger sammen. Ikke juster bare én av dem.

⚠ ADVARSEL

Slik unngår du alvorlige skader på personer i nærheten av snøscooteren:

- stå **ALDRI** bak eller i nærheten av et belte som går rundt
- bruk alltid et bredt snøscooterstativ med avbøyingspanel til snøscooteren
- når beltet er løftet fra bakken, må det alltid kjøres med lavest mulig hastighet

Sentrifugalkraften kan føre til at grus, ødelagte eller løse pigger, biter av et istykkerrevet belte eller helt løstrevet belte blir kastet voldsomt bakover ut av tunnelen med stor kraft, noe som kan føre til at du mister et bein eller får andre alvorlige skader.

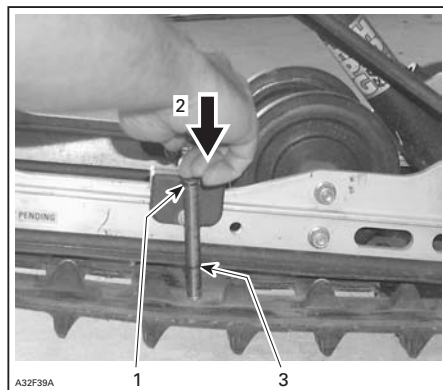

TYPEBILDE

1. O-ring øverst på verktøyet plassert på 7,3 kg (16 lb)
2. Trykk på øverste del av verktøyet til det kommer i kontakt med O-ringens.
3. Målt nedbøyning av beltet

OBS! For stramt belte fører til tapt effekt og høy belastning på fjæringen.

Stramming

OBS!: Kjør snøscooteren i snø i 15 til 20 minutter før du justerer strammingen på beltet.

Ta av nødstoppsnørens hette (DESS-nøkkel).

Løft bakenden av snøscooteren og støtt den i et bredt mekanisk snøscooterstativ.

La fjæringen utvide seg normalt, og kontroller åpningen halvveis mellom mellomhjulene foran og bak. Mål mellom bunnen av glideskoen og innsiden av beltet. Avstanden skal være som angitt i *SPESIFIKASJONER* i slutten av denne håndboken. Hvis beltestrammingen er for løs, får beltet en tendens til å støte.

OBS!: En beltestrammingstester (P/N 414 348 200) kan brukes til å måle nedbøyningen og kraften som brukes.

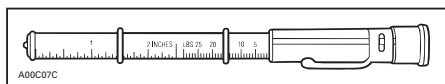

BELTESTRAMMINGSTESTER

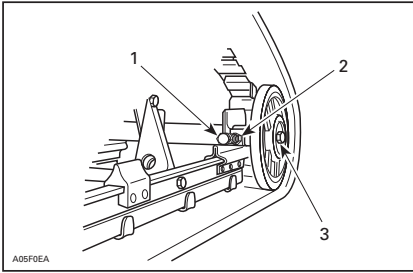
**TYPEBILDE**

1. Justeringsbolt
2. Låsemutter
3. Festebolt på mellomhjulet

1. Trekk til låsemutterne og festeboltene på mellomhjulet.
2. Kontroller justering av beltet som beskrevet ovenfor.

Justering**⚠ ADVARSEL**

Før du kontrollere beltets justering må du kontrollere at beltet er fri for partikler som kan kastes ut når beltet roterer. Hold hender, verktøy, føtter og klær unna beltet. Løft alltid snøscooteren opp på et bredt stativ med avbøyingspanel. Kontroller at ingen står i nærheten av snøscooteren, spesielt bak beltet. Ikke roter beltet med høy hastighet. Sentrifugalkraften kan føre til at partikler, biter av et istykkerrevet belte eller helt løsrevet belte blir kastet voldsomt bakover ut av tunnelen med stor kraft, noe som kan føre til at du mister et bein eller får andre alvorlige skader.

Sentrifugalkraften kan føre til at partikler, biter av et istykkerrevet belte eller helt løsrevet belte blir kastet voldsomt bakover ut av tunnelen med stor kraft, noe som kan føre til at du mister et bein eller får andre alvorlige skader.

Start motoren, og akselerer litt slik at beltet så vidt beveger seg. Dette må skje i løpet av kort tid (omtrent 5 sekunder).

Kontroller at beltet er godt sentrert med samme avstand på begge sider mellom kantene av belteførerne og glideskoene.

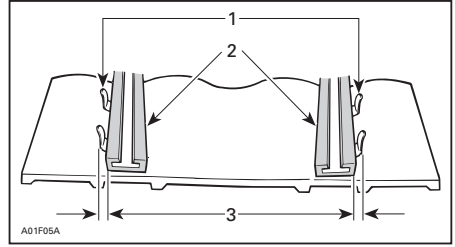

1. Fører
2. Glidesko
3. Samme avstand

Hvis den ikke er sentrert, justerer du på følgende måte:

⚠ ADVARSEL

Ta av nødstoppsnorens hette (DESS-nøkkelen) før du utfører vedlikehold eller justeringen, hvis ikke noe annet er spesifisert. Snøscooteren må være parkert på et sikkert sted borte fra sporet.

- Ta av nødstoppsnorens hette (DESS-nøkkel).
- Løsne festeboltene på bakre mellomhjulet.
- Trekk til justeringsbolten på den siden der glideskoen har størst avstand til sporførerne.

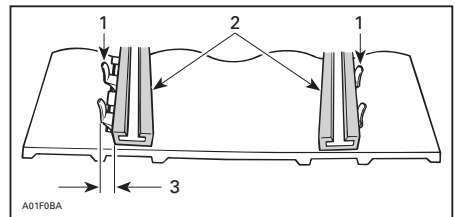

1. Fører
2. Glidesko
3. Trekk til på denne siden

1. Trekk til låsemutterne
2. Trekk til festeboltene på mellomhjulet med 48 N•m (35 lbf•ft).

! ADVARSEL

Kontroller at alle fester er skikkelig trukket til slik at mellomhjulet ikke kan løsne eller få beltet låse seg.

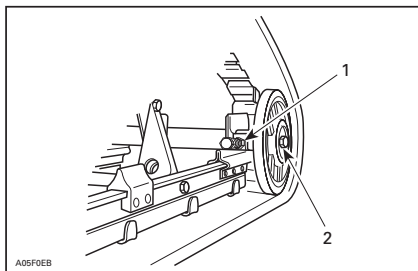
**TYPEBILDE**

1. Låsemutter

2. Festebolter

3. Start motoren, og roter beltet sakte for å kontrollere justeringen på nytt.
4. Plasser snøscooteren på bakken igjen.
5. Monter hjulkapslene bak hvis den er utstyrt med det.

FJÆRING

Tilstanden til fjæringen bak

Kontroller visuelt alle komponenter i fjæringen inkludert glidesko, fjærer, hjul osv.

OBS!: Ved normal kjøring vil snø funge som smøring og kjølevæske på glideskoene. Omfattende kjøring på is eller snø med sand vil føre til at varmen absorberes og føre til raskere slitasje av glideskobelegget.

Tilstanden til stoppreimen for fjæringen

Kontroller om det er slitasje eller skader på stoppreimen og om bolter og muttere er trukket til. Hvis de er løse, kontrollerer du om hullene er deformert. Skift ut hvis det er nødvendig. Trekk til mutrene med 9 N•m (80 lbf•in)

Smøring av fjæring bak

Smør fjæringen bak gjennom smøre- niplene med FETT FOR OPPHENG (P/N 293 550 033.) Se vedlikeholdsintervall under *VEDLIKEHOLDSPLAN*.

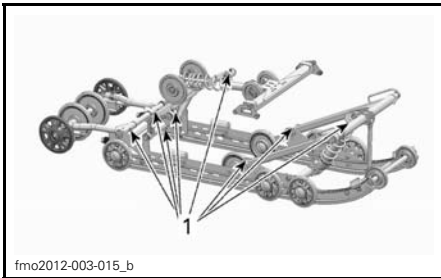

1. Plassering av smøre nipler

Styring og fjæring foran

Kontroller visuelt om komponenter er trukket til på styringen og i fjæringen foran (styrearmer, kontrollarmer og koblinger, parallellstag, kuleledd, skibolter, skiben osv.). Kontakt om nødvendig en autorisert LYNX-forhandler.

Ski

Slitasje og tilstand til ski og skinner

Kontroller tilstanden til skiene og ski-karbidskinnene. Kontakt en autorisert LYNX-forhandler hvis det er slitasje.

! ADVARSEL

Stor slitasje på ski og/eller skinner vil ha negativ innvirkning på kontrollen over snøscooteren.

ELEKTRISK SYSTEM

Anbefalt tennplugg

⚠ VÆR OPPMERKSOM Bruk bare tennplugg beskrevet i tabellen under. Den må settes på plass med et bestemt tiltrekingsmoment. Se **SETTE INN TENNPLUGGER** for riktig innsetningsprosedyre.

Ta ut / sette inn tennplugg

Fjerning

Åpne venstre sidepanel.

Ta av drivreimvernet. Se **TA AV DRIVREIMVERNET**.

Ta av tennpluggkablene.

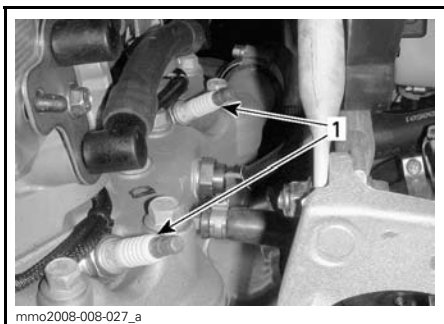

VENSTRE SIDE AV MOTORROMMET
1. Tennplugg

Skrutten tennpluggene én omdreining med verktøy fra verktøysettet.

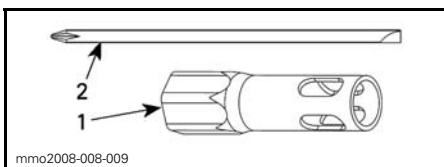

1. 16 mm koppnøkkel
2. Skrutrekkerstang

Rengjør tennpluggene og sylinderhodene med trykkluft hvis det er mulig.

⚠ ADVARSEL

Bruk alltid vernebriller når du bruker trykkluft.

Skrutten tennpluggene helt ut, og ta dem ut.

Montering

Før du setter inn tennpluggene må du kontrollere at kontaktflaten på sylinderhodet og tennpluggene er fri for smuss.

Bruk et følerblad til å kontrollere åpningen på tennpluggen.

Ikke sett inn pluggen hvis den ikke er innen spesifikasjonene.

⚠ VÆR OPPMERKSOM Ikke forsøk å justere åpningen på disse tennpluggene.

Modell / tennpluggtype	Åpning tennplugg
NGK PZFR6F	Ikke justerbar. 0,8 + 0 mm / - 0,1 mm

Skrutten tennpluggene i sylinderhodene for hånd til de stopper.

Trekk til pluggene med verktøy fra verktøysettet eller med en momentnøkkel og riktig kopp.

Bruke verktøy fra verktøysettet

Bruk koppen på 16 mm og skrutrekkerstangen fra verktøysettet.

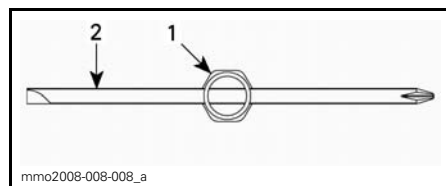

SETT OVENFRA

1. 16 mm koppnøkkel
2. Skrutrekkerstang

Trekk til begge tennpluggene i henhold til illustrasjonene nedenfor.

OBS!: Pass på at pluggen og skiven er riktig på plass på sylinderhodet.

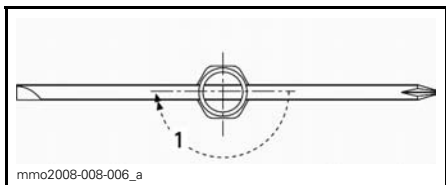

NY TENNPLUGG

1. Trekk til en 1 / 2 omdreining

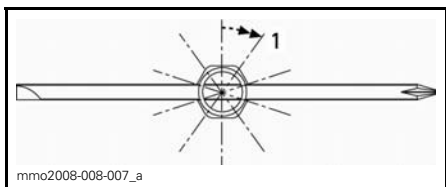

BRUKT TENNPLUGG

1. Trekk til en 1 / 10 omdreining

Bruke en momentnøkkel.

Trekk til tennpluggene med 27.5 N•m (20.3 lbf•ft).

Motorstopper

Justere motorstopper

Motorstopperen er plassert på venstre motorstøtte foran, foran drivreimskiven.

1. Fjern DESS-nøkkelen fra bryteren.
2. Ta av nedre sidepanel på venstre side. Se *PANSER OG SIDEPANELER*.
3. Ta av drivreimvernet. Se *TA AV DRIVREIMVERNET* i denne delen.
4. Løsne de tre boltene som holder motorstopperen til motorstøtten, uten å ta dem av.
5. Trykk motorstopperen nedover med fingrene mens du trekker til skruene nok til at det blir kontakt mellom hodene på skruene og overflaten på stopperen.

6. Trekk til skruene med 10 N•m (89 lbf•in)

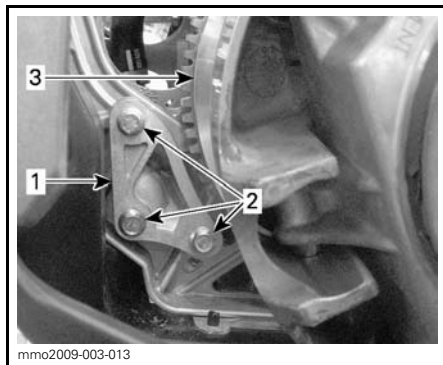

1. Motorstopper
2. Motorstopperskruer
3. Drivreimskive

OBS! Det kan oppstå stor skade på reimskiven hvis motorstopperen og dens skruer ikke monteres riktig.

Sikringer

Ta ut / kontrollere sikringer

Det elektriske systemet er beskyttet med sikringer, og sikringsholderne er plassert i motorrommet.

Kontroller tilstanden til sikringen, og bytt den om nødvendig.

Trekk ut sikringen for å fjerne den fra holderen. Kontroller om glødetråden har smeltet.

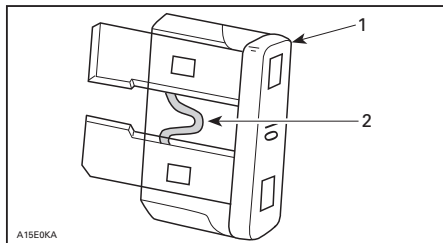

1. Sikring
2. Kontroller om den er smeltet

⚠ VÆR OPPMERKSOM Ikke bruk en sikring med høyere ampereverdi da det kan føre til alvorlig skade på de elektriske komponentene og / eller utgjøre en fare for brann.

⚠ ADVARSEL

Hvis sikringen har gått, må årsaken til feilen finnes og rettes før motoren startes på nytt. Kontakt en autorisert LYNX-forhandler for vedlikehold.

Plassering av sikringer

Sikringsboksen foran er plassert bak trekket på forsetet på den nedre venstre delen foran på setet.

Se dekalen inne i sikringsboksen eller under *SPESIFIKASJONER* for identifi- sering av sikringer.

For å få tilgang til sikringsboksen trek- ker du i den hvite remsen på den nedre delen av trekket som vist.



SIKRINGSBOKS

Lukk trekket ved å skyve remsen til- bake i aluminiumsutstikket.



TREKK REMSE

CHASSIS / RAMME

Rengjøring og beskyttelse

Fjern skitt eller rust.

Bruk bare flanelkluter eller lignende hvis du skal rengjøre hele snøscooteren.

⚠ VÆR OPPMERKSOM Det er viktig å bruke flanelkluter eller lignende på vindskjermer og panser for å unngå å skade overflaten under rengjøring.

Til å fjerne fett, olje og skitt bruker du Heavy Duty Cleaner (P/N 293 110 001) (spraykanne 400 g) og (P/N 293 110 002) (4 l).

⚠ VÆR OPPMERKSOM Ikke bruk Heavy Duty Cleaner på dekaleringer og vinyl.

Til å fjerne smuss som sitter godt på vinyl- og plastoverflater, bruker du Vinyl & Plastic Cleaner ((P/N 413 711 200) (6 x 1 l)).

Til å fjerne striper på vindskjermen eller panseret bruker du Scratch Remover Kit (P/N 861 774 800).

⚠ VÆR OPPMERKSOM Rengjør aldri plastdeler eller panseret med sterkt rengjøringsmiddel, avfetningsmiddel, tynner, aceton, produkter som inneholder klor eller lignende.

Rengjør skivene på begge reimskivene med flenserengjøringsmiddel for reimskive (P/N 413 711 809).

Kontroller panseret, og reparer eventuelle skader.

Flekklakker alle metallflekker der lakkeringen er skrapet av. Spray alle metalldeler inkludert forkrommede deler med XP-S Lube (P/N 293 600 016).

Voks lakkerte deler av snøscooteren for å gi bedre beskyttelse.

OBS!: Bruk voks bare på glatte overflater. Beskytt snøscooteren for å hindre oppsamling av støv under lagring.

⚠ VÆR OPPMERKSOM Snøscooteren må lagres på et kjølig og tørt sted og dekkes med en presenning som ikke er gjennomskiktig. Det vil hindre at solstråler og smuss påvirker plastkomponenter og snøscooterens finish.

Løft opp bakenden av snøscooteren til beltet kommer klar av bakken. Monter et bredt mekanisk snøscooterstativ med avbøyingspanel til snøscooteren.

⚠ ADVARSEL
Ikke forsøk å løfte snøscooteren med bare hendene. Bruk egnede løfteverktøy eller få hjelp til å fordele belastningen slik at du unngår forstrekninger.

OBS!: Ikke reduser beltestrammingen.

Bytte lypærer

Kontroller alltid at lypærene fungerer etter at de er byttet.

Frontlys

⚠ VÆR OPPMERKSOM Berør aldri glasset på en halogenpære med fingrene. Det reduserer levetiden. Hvis du har berørt glasset, rengjør du det med isopropylalkohol, som ikke etterlater noen hinne på pæren.

Bruk en liten skrutrekker til å løsne låsetappene på flerfunksjonsmåleren.

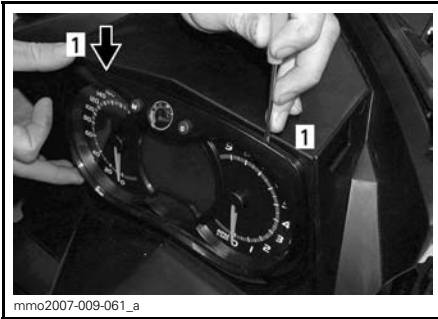

mmo2007-009-061_a

1. Låsetapp

Trekk forsiktig i flerfunksjonsmåleren, og legg den til siden.



mmo2007-009-062_a

Koble fra kontakten på den utbrente pæren. Ta av gummimansjett.

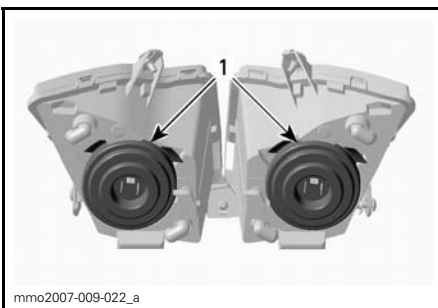

mmo2007-009-022_a

1. Gummimansjett

Trykk og dra begge sider av låsefjæren samtidig for å løsne den fra lyspærestøtten.

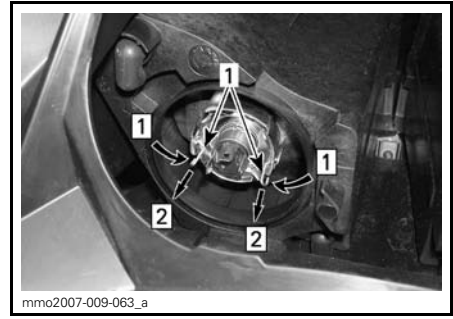

mmo2007-009-063_a

Steg 1: Trinn 1: Trykk på begge sider

Steg 2: Trinn 2: Dra for å løsne

1. Låsefjær

Ta ut lyspæren, og sett inn en ny. Monter delene riktig på plass igjen.



mmo2007-009-064_a

TA UT LYSPÆREN, OG SETT INN EN NY

Justering av frontlysene

Ta ut flerfunksjonsmåleren. Se *BYTTE LYSPÆRER*. Drei justeringsknappen for justering av frontlysenes høyde.

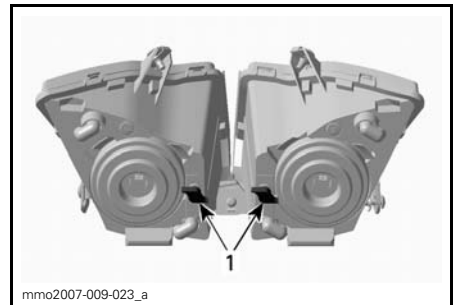

mmo2007-009-023_a

TYPEBILDE

1. Justeringsknapp

Baklys

1. Løsne festeskruene, og ta ut baklysinnefatningen.

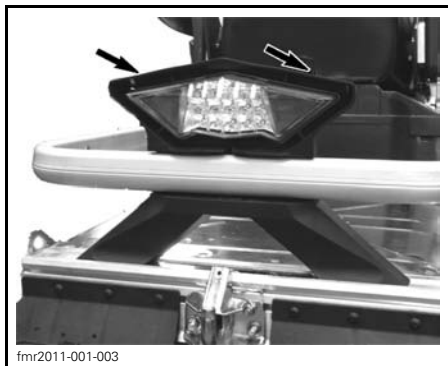

Lysdiodene i lysdiodebaklyset kan ikke skiftes.

Skift hele baklysinnefatningen ved feil. Fest det nye baklyset med skruene.

OPPBEVARING OG KLARGJØRING FØR SESONGSTART

! ADVARSEL

Få en autorisert LYNX-forhandler til å kontrollere drivstoffsystemets og oljesystemets generelle tilstand slik det er angitt i *SKJEMA OVER PERIODISK VEDLIKEHOLD*.

Lagring

Om sommeren eller når snøscooteren ikke skal brukes i løpet av en måneds tid eller mer, må den lagres på riktig måte.

Kontakt en autorisert LYNX-forhandler for klargjøring av snøscooteren.

Motorkjølesystemet

Frostvæske bør skiftes hvert 2. år eller hver 6.000 km for å forhindre at frostvæsken forringes.

Utskifting av frostvæske og kontroll av egenvekten må utføres av en autorisert LYNX-forhandler.

! VÆR OPPMERKSOM Feil blandingsforhold i væsken kan føre til at væsken i kjølesystemet fryser hvis snøscooteren lagres i et område der temperaturen kommer under frysepunktet. Det kan føre til omfattende skader på motoren. Hvis frostvæsken ikke skiftes før lagring, kan eventuell reduksjon av effekten føre til dårligere kjøling når motoren skal brukes.

! VÆR OPPMERKSOM Ikke kjør motoren under lagringsperioden.

Motorlagringsmodus

600 HO E-TEC-motorer

Som andre motorer må 600 HO E-TEC smøres skikkelig ved lagring for å beskytte indre deler. E-TEC-systemet har en innebygd motorsmøringsfunksjon som kan startes av føreren.

Gjør følgende for å starte prosedyren:

1. Plasser snøscooteren i et godt ventilert område.
2. Start motoren, og la den gå på tomgangshastighet til den når normal driftstemperatur (følg med kjølevæsketemperaturen på displayet).
3. Trykk på SET-knappen (S) for å velge kilometertellermodus.

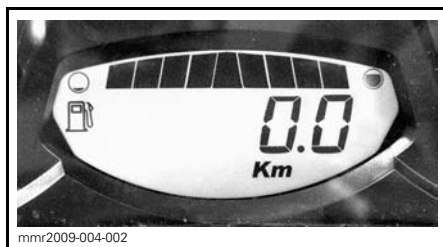

OBS! Lagringsmodusen fungerer ikke i andre modi (trip A, trip B og hr trip).

4. Trykk på og hold SET-knappen (S) samtidig som du trykker flere ganger på bryteren for nærlys/fjernlys.
5. Slipp bryteren og knappen når **PUSH "S"** vises i displayet.

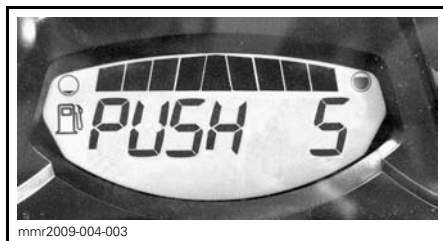

6. Trykk og hold SET-knappen (S) på nytt i 2-3 sekunder.
7. Når **OIL** vises i displayet, slipp du knappen og venter til prosedyren er fullført.

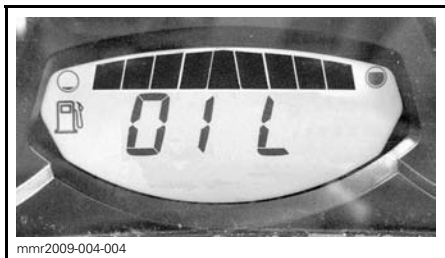

Motorsmøringsprosedyren tar omtrent 1 minutt. I løpet av denne tiden øker turtallet noe.

Når motorsmøringsprosedyren er fullført, slår ECM av motoren.

Ta av nødstoppsnoren.

OBS! Ikke start motoren i løpet av lagringsperioden.

Klargjøring før sesongstart

Kontakt en autorisert LYNX-forhandler.

GARANTI

BOMBARDIER RECREATIONAL PRODUCTS

BEGRENSEDE GARANTI: 2012 LYNX®

SNØSCOOTERE

1) DEN BEGRENSEDE GARANTIENS OMFATTER

BOMBARDIER RECREATIONAL PRODUCTS INC. (heretter kalt "BRP"), garanterer sine Lynx snøscootere, årsmodell 2012 (heretter kalt "produkt") for material- eller produksjonsfeil i tidsrommet som er nevnt nedenfor under punkt 2.

Alt orginalt Lynx - Ekstrautstyr som er montert på en ny og ubrukt 2012 Lynx av en autorisert Lynx- Forhandler, omfattes av samme garanti som Lynx snøscooter.

Om produktet brukes til/ eller har vært brukt i racing eller hvilket som helst konkurranseformål, ved hvilken som helst tidspunkt, også av en tidligere eier, bortfaller denne garanti.

2) GARANTIPERIODE OG OMRÅDE

Denne garanti trer i kraft DAGEN PRODUKTET OVERLEVERES TIL DEN FØRSTE KUNDEN eller FØRSTE BRUKSDAG (avhengig av hvilken som inntreffer først) og er gyldig som følger:

1) 24 (Tjuefire) påfølgende måneder i privat bruk

2) 24 (Tjuefire) påfølgende måneder eller 10000 km i kommersiell/ Yrkesbruk. Beroende av hva som inntreffer først. Dette gjelder kun produkter solgt i Norge, Sverige eller Finland

Om produktet brukes både i privat og kommersielt/Yrkesbruk, gjelder punkt 2.2.

Samme garantiregler gjelder i Sverige, Norge samt Finland.

Reparasjon, bytting av deler eller service som er utført i garantiperioden medfører ikke at garantiens virketid utvides ut over den opprinnelige garantitiden.

3) VILKÅR FOR GARANTIEN

Denne garanti gjelder kun for ett 2012 produkt som den første eieren har kjøpt ny og ubrukt fra en autorisert BRP-forhandler. Nevnte forhandler skal være autorisert i det landet der salget skjer. Det er en forutsetning for garantien at BRP spesifiserte leveranseservice er utført og dokumentert ved autorisert BRP forhandler. Garantien gjelder kun for produkt som er korrekt garantiregistrert av en autorisert BRP- forhandler. De nevnte begrensinger er nødvendige for at BRP skal kunne sørge for produktets og forbrukerens sikkerhet. Service og vedlikehold i henhold til instruksjonsbokens anvisninger skal gjøres i tide for at garantien skal være gyldig. BRP forbeholder seg retten til å gjøre sporadiske kontroller av at det er gjennomført korrekt service i garantiperioden innen eventuelle reklamasjoner godkjennes.

Garantien gjelder kun når produktet er solgt i det land hvor kunden er registrert i folker registret. Garantien gjelder ikke verken privat eller kommersiell bruk dersom ikke ovenstående punkter oppfylles.

4) KUNDENS ANVAR

Kunden skal melde fra om feil til autorisert Lynx- forhandler innen to (2) måneder fra feilen har oppstått, og gi forhandleren rimelig mulighet til å rette opp feilen. Kunden skal også vise Lynx- forhandleren bevis for at han/hun har kjøpt produktet og at garantien på produktet er gyldig. Alle deler som er skiftet i garantiperioden og som omfattes av garantien, er BRP's eiendom.

5) BRP's ANSVAR

BRP reparerer eller bytter defekte deler i henhold til sin egen vurdering, dersom produktet har vært i normal bruk og service er korrekt gjennomført, med originale Lynx- reservedeler hos en hvilken som helst autorisert Lynx- forhandler, uten å ta betalt for delene og arbeidet.

BRP forbeholder seg retten til å forandre eller forbedre produktet uten at de samme endringene gjøres på produkter som er framstilt tidligere.

6) GARANTIEN DEKKER IKKE

- Normal slitasje;
- Arbeids, del og smøremiddelutgifter ved vedlikeholdservice, innstillinger og kontroller;
- Skader som skyldes feilaktig/dårlig vedlikehold og/eller oppbevaring. Korrekt vedlikehold og oppbevaring er beskrevet i produktets Instruksjonsbok;
- Skader som skyldes feilaktige reparaasjoner, demontering av deler, service, vedlikehold, modifisering eller bruk av deler som ikke er produsert eller godkjent brukt av BRP, eller skader resultert fra reparaasjoner utført av en person som ikke er ansatt hos en autorisert Lynx- forhandler;
- Skader som skyldes feilaktig bruk, unormal bruk, vannskjøtsel, bruk av produktet på andre overflater enn snø, eller anvendelse av produktet på en måte som er uforenelig med hva som beskrives og anbefales i produktets Instruksjonsbok;
- Skader som skyldes ulykke, nedsenking i vann, brann, tyveri, skadeverk eller naturkatastrofe;
- Skader som skyldes bruk av drivstoff eller smøremiddel som ikke passer til produktet. (se Instruksjonsboken);
- Skader som skyldes at det er kommet vann eller snø inn i motoren eller drivstoffsystemet;
- Tauings- og lagringskostnader, telefon-, leie-, drosje-, hindrings-, og forsikringsutgifter, lønninger, tidsbruk, inntektsbortfall, og tilfældige eller indirekte tap.

7) BEGRENINGER I GARANTIEN

DENNE GARANTIEN GIR DEG NØYE BEGRENSEDE RETTIGHETER. DU KAN OGSÅ HA ANDRE RETTIGHETER I HENHOLD TIL NASJONALE LOVER, SOM KAN VARIERE FRA LAND TIL LAND. NÅR DET PASSER I DET AKTUELLE LANDET, KAN DENNE GARANTIEN BRUKES I STEDET FOR ANDRE GARANTIER SOM SÅDAN ELLER INDIREKTE. INGEN ANNEN GARANTI SOM PASSER TIL ET TILSVARENDE MÅL BEGRENSE DENNE GARANTIEN. DENNE GARANTIEN SVARER IKKE FOR TILFELDIGE OG INDIREKTE SKADER, SOM F.EKS. TRANSPORTSKADER OG TAP AV BRUKSTID. ALLE LAND GODKJENNER IKKE OVENNEVNT BEGRENINGER, OG DERFOR KAN DET VÆRE AT NOEN AV BEGRENINGENE IKKE GJELDER.

Verken den nasjonale importøren, den lokale Lynx- forhandleren, eller noen annen person kan gjøre endringer i denne garantien. Dersom dette skjer, kan det ikke settes noen slags krav overfor BRP.

BRP forbeholder seg retten til å endre denne garantien når som helst, men er klar over at endringene ikke berører produkter som er solgt da denne garantien er gyldig.

8) OVERFØRING AV GARANTIEN

Hvis produktet skifter eier i garantiperioden, kan den gjenstående delen av garantien overføres til den nye eieren hvis BRP får beskjed om transaksjonen på følgende måte:

Den tidligere eieren tar kontakt med en autorisert Lynx- forhandler og gir opplysninger om den nye eieren.

9) RÅD TIL FORBRUKER

1. Ved eventuelle uklare eller omstridte tilfeller som gjelder BRP's begrensede garanti, anbefaler BRP at saken avklares på forhandlernivå. Vi anbefaler samtale med serviceansvarlig hos den autoriserte forhandler eller bedriftens eier.
2. Dersom man ikke finner fram til en løsning, ta skriftlig kontakt med BRP for å avklare saken. Se adressen nedenfor.
3. Om frågan fortfarande är olöst, kontakta BRP genom att skriva till oss på adressen nedan.

ADRESS:

BRP FINLAND OY
SERVICE DEPARTMENT
Isoaavantie 7
FIN-96320 ROVANIEMI
FINLAND
FAX: +358 16 3420 316

PERSONOPPLYSNINGER / FRASKRIVELSESKLAUSUL

Vi vil med dette informere deg om at opplysninger om deg vil bli brukt til sikkerhets- og garantiformål. Enkelte ganger bruker vi også opplysningene om våre kunder til å informere dem om våre produkter og tilbud. Hvis du ikke ønsker å motta informasjon om våre produkter, tjenester og tilbud, ber vi deg meddele oss dette ved å skrive til adressen nedenfor.

Det hender også at vi lar nøye utvalgte og pålitelige foretak bruke våre kundeopplysninger til å informere om kvalitetsprodukter og tjenester. Hvis du ikke vil at ditt navn og din adresse skal leveres videre, ber vi deg meddele oss dette ved å skrive til adressen nedenfor:

KUNDER I LAND I SKANDINAVIA OG EUROPA:

BRP FINLAND OY

Service Department

Isoaavantie 7

FIN-96320 Rovaniemi

Finland

Faks +358 16 3420 316

ADRESSEENDRING / NY EIER

Hvis adressen din er endret eller du er den nye eieren av kjøretøyet, ber vi deg varsle BRP ved å enten:

- sende et av kortene nedenfor til en av følgende postadresser:
- kontakte en autorisert LYNX-forhandler eller -distributør

Postadresser:

KUNDER I LAND I SKANDINAVIA OG EUROPA:

BRP FINLAND OY

Service Department

Isoaavantie 7

FIN-96320 Rovaniemi

Finland

Faks: +358 16 3420 316

Ved endring av eierskap ber vi deg legge ved et bevis på at den forrige eieren godtar overføringen av eierskap.

Denne informasjon er dessuten meget viktig også etter at den begrensede garantien har utløpt, fordi BRP kan kontakte eieren av kjøretøyet hvis det blir nødvendig, for eksempel hvis tilbakekalling blir nødvendig av sikkerhetsmessige årsaker. Det er eierens ansvar å varsle BRP.

STJÅLNE ENHETER: Hvis snøscooteren din blir stjålet, bør du varsle BRP eller en autorisert LYNX-forhandler. Vi vil be deg oppgi navn, adresse, telefonnummer, kjøretøyet's identifikasjonsnummer og dato for tyveriet.



ADRESSEENDRING

NY EIER

KJØRETØYETS IDENTIFIKASJONSNUMMER

Modellnummer

Kjøretøyets identifikasjonsnummer (VIN)

TIDLIGERE ADRESSE
ELLER TIDLIGERE EIER:

NAVN

NR.

GATEADRESSE

LEIL.

POSTSTED

POSTNUMMER

LAND

TELEFON

NY ADRESSE
ELLER NY EIER:

NAVN

NR.

GATEADRESSE

LEIL.

POSTSTED

POSTNUMMER

LAND

TELEFON

E-POSTADRESSE

V00A2F



ADRESSEENDRING

NY EIER

KJØRETØYETS IDENTIFIKASJONSNUMMER

Modellnummer

Kjøretøyets identifikasjonsnummer (VIN)

TIDLIGERE ADRESSE
ELLER TIDLIGERE EIER:

NAVN

NR.

GATEADRESSE

LEIL.

POSTSTED

POSTNUMMER

LAND

TELEFON

NY ADRESSE
ELLER NY EIER:

NAVN

NR.

GATEADRESSE

LEIL.

POSTSTED

POSTNUMMER

LAND

TELEFON

E-POSTADRESSE

V00A2F



brp.com

LYNX[®]



© [™] and the BRP logo are trademarks of Bombardier Recreational Products Inc. or its affiliates.