

LYNX[®]



**BETRIEBSANLEITUNG
GUIDE DU CONDUCTEUR
MANUALE DELL'UTENTE
XTRIM Commander Limited • 2012**

DE/FR/IT 619 900 302

MANUALE DELL'OPERATORE 2012

Xtrim™ Commander 600 E-TEC Limited

AVVERTENZA DI SICUREZZA

La mancata osservanza delle precauzioni e istruzioni di sicurezza contenute nella presente Guida dell'operatore o delle avvertenze riportate sul prodotto potrebbe causare gravi lesioni, compresa la morte.

In caso di rivendita, non rimuovere la presente Guida dell'operatore dalla motoslitta.



I prodotti LYNX sono realizzati da BRP Finland Oy.

I seguenti sono marchi di fabbrica di Bombardier Recreational Products Inc. o di sue affiliate.

DESS™

3-D RAVE™

ROTAX™

LYNX®

HPG™

RER™

E-TEC®

TRA™

600 ACET™

4-TEC™

eDrive™

INTRODUZIONE

Congratulazioni per l'acquisto di questa nuova motoslitte LYNX. Indipendentemente dal modello scelto, il prodotto è coperto dalla garanzia Bombardier Recreational Products Inc. (BRP); è disponibile inoltre una rete di concessionari autorizzati per la vendita di motoslitte LYNX in grado di fornire tutti i componenti, l'assistenza e gli accessori di cui si potrebbe avere bisogno.

La Guida dell'operatore è stata preparata per portare a conoscenza del possessore/operatore e del passeggero di questa nuova motoslitte i diversi comandi e le istruzioni per la manutenzione e la guida sicura. Si tratta di uno strumento indispensabile per l'utilizzo corretto del prodotto e deve sempre essere conservato con questa motoslitte.

Accertarsi di aver letto e compreso il contenuto di questa Guida dell'operatore.

Dopo averle lette, tenere questa Guida dell'operatore insieme alla motoslitte. Se la motoslitte viene rivenduta, consegnare la guida al nuovo proprietario per la sua consapevolezza. Una copia supplementare della Guida dell'operatore è disponibile gratuitamente presso il concessionario autorizzato di motoslitte LYNX.



Per qualsiasi chiarimento in merito a qualsiasi argomento trattato o meno da questa Guida dell'operatore, contattare BRP al seguente indirizzo:

BRP Finland OY
Service Department
P.O. Box 8039
FIN-96101 ROVANIEMI
FINLANDIA
Tel +358 16 3208 111

In questa guida vengono utilizzati i seguenti simboli di avvertenza insieme a una serie di altri simboli convenzionali specifici per indicare un potenziale pericolo di lesione personale.

AVVERTENZA

Indica una situazione potenzialmente pericolosa che, se non evitata, potrebbe causare gravi lesioni o morte.

 **ATTENZIONE** Indica una situazione potenzialmente pericolosa che, se non evitata, potrebbe causare lesioni minori o moderate. Se utilizzato senza il simbolo di avvertenza , indica un potenziale pericolo solo a livello di danni materiali.

NOTA: Indica le informazioni supplementari necessarie per seguire esattamente le istruzioni.

Sebbene la semplice lettura di tali informazioni non elimini il pericolo, la comprensione e l'applicazione delle informazioni promuoverà l'uso corretto del veicolo.

Il concessionario desidera impegnarsi affinché siate interamente soddisfatti del prodotto. Grazie alla sua formazione specifica, egli potrà effettuare la messa a punto iniziale, l'ispezione della motoslitte e completare la regolazione finale necessaria per soddisfare le specifiche esigenze relative al peso e all'ambiente di guida prima che si prenda possesso del veicolo. Alla consegna, il concessionario spiega i comandi della motoslitte e fornisce una breve spiegazione delle diverse regolazioni delle sospensioni. Si prega di farne tesoro!

Alla consegna, avrete anche ricevuto informazioni sulla copertura della garanzia e completato il processo di Registrazione della Garanzia.

Informazioni e descrizioni di componenti e sistemi contenuti in questa guida sono corrette alla data di pubblicazione. Comunque, BRP segue una politica di continuo miglioramento dei propri prodotti, senza però alcun obbligo di installazione su prodotti fabbricati in precedenza.

Dato l'impegno costante a migliorare la qualità e il livello innovativo dei propri prodotti, BRP si riserva il diritto di interrompere o modificare in qualsiasi momento le caratteristiche tecniche, il design, le funzioni o i modelli senza incorrere in alcun obbligo.

Le illustrazioni in questo documento mostrano la tipica costruzione dei diversi gruppi e, in tutti i casi, potrebbero non riprodurre i dettagli in modo completo o la forma esatta dei componenti visualizzati; tuttavia rappresentano componenti con la stessa funzione o una similare.

È sottinteso che questa presente guida può essere tradotta in altre lingue. In caso di discrepanze, farà fede la versione inglese.

Le caratteristiche tecniche vengono indicate con il sistema metrico decimale, con l'equivalente misura di riferimento statunitense SAE tra parentesi. Dove non è richiesta una precisione assoluta, alcune conversioni sono state arrotondate, per semplicità d'uso.

La maggior parte dei componenti di questa motoslitte sono realizzati con parti dimensionate secondo il sistema metrico. La maggior parte dei dispositivi di fissaggio è di tipo metrico e non deve essere sostituita dai tradizionali dispositivi di fissaggio o viceversa.

Si raccomanda l'uso di pezzi di ricambio e accessori originali BRP. Questi prodotti sono stati progettati specificamente per il veicolo in oggetto e fabbricati per soddisfare gli elevati standard di BRP.

Per qualsiasi domanda inerente le condizioni di garanzia e la loro applicazione, consultare la sezione GARANZIA di questa guida o contattare un concessionario autorizzato LYNX.

INDICE

INTRODUZIONE	1
--------------------	---

INFORMAZIONI SULLA SICUREZZA

IMPORTANTI MISURE DI SICUREZZA DI BASE	8
Addestramento.....	8
Prestazioni.....	8
Età.....	8
Velocità.....	8
Guida.....	8
Funzionamento.....	10
Manutenzione.....	10
Carburante.....	11
Regole di base per il passeggero.....	11
LEGGI E NORME	12
GUIDA DEL VEICOLO	13
Principio di funzionamento.....	13
Istruzioni di guida.....	13
Trasporto di un passeggero.....	15
Variazioni terreno/guida.....	17
Trasporto e traino.....	21

INFORMAZIONI SULL'AMBIENTE

INFORMAZIONI GENERALI	24
COSA SIGNIFICA IN PRATICA LIGHT TREADING?	25
PERCHÉ LIGHT TREADING È INTELLIGENTE?	26

INFORMAZIONI SUL VEICOLO

COME IDENTIFICARE LA MOTOSLITTA	28
Decalcomanie descrittive veicolo.....	28
Numeri di serie.....	28
COMANDI, STRUMENTI E DOTAZIONI	29
1) Tachimetro.....	31
2) Contagiri (giri/min).....	31
3) Display digitale indicatore.....	31
4) Display digitale indicatore multifunzione.....	32
5) Spie pilota indicatore.....	43
6) Pulsante MODE (M) indicatore.....	45
7) Pulsante SET (S) indicatore.....	45
8) Leva dell'acceleratore.....	45
9) Leva del freno.....	45
10) Leva del freno di stazionamento.....	46
11) Alloggiamento interruttori multipli.....	47

COMANDI, STRUMENTI E DOTAZIONI (continua)	
12) Manubrio	48
13) Fascetta per montagna	48
14) Interruttore di spegnimento di emergenza a cordoncino	49
15) Interruttore di spegnimento motore.....	52
16) Maniglia per avviamento di emergenza a riavvolgimento automatico ..	52
17) Leva selezione marce	52
18) Tappo serbatoio carburante	53
19) Cofano e pannelli laterali	53
20) Fusibili	56
21) Maniglia/paraurti	56
22) Vano bagagli	57
23) Kit strumenti.....	57
24) Porta candela	58
25) Cinghia di trasmissione di ricambio	58
26) Schermi e protezioni	58
27) Cingolo.....	59
28) Sedile del passeggero	60
29) Maniglie passeggero	61
30) Portaoggetti posteriore.....	61
31) Presa di corrente 12-volt	61
32) Gancio a uncino	61
33) Scatola di conservazione	62
34) Pala.....	63
CONSIGLIATI.....	64
Carburante consigliato	64
OLIO DI INIEZIONE (600 HO E-TEC)	65
Olio di iniezione raccomandato	65
PERIODO DI RODAGGIO	66
Durata del periodo di rodaggio	66
Funzionamento durante il rodaggio	66
ISTRUZIONI PER L'USO	67
Controllo preventivo	67
Procedura di avvio del motore.....	69
Solo avviamento manuale	69
Riscaldamento del veicolo.....	69
Funzionamento della scatola del cambio	70
Spegnimento del motore	71
Cura dopo l'utilizzo	71
ISTRUZIONI DI FUNZIONAMENTO SPECIALI.....	72
Guida ad altitudini elevate	72
Avviamento di emergenza.....	72
Traino di un accessorio.....	73
Traino di un'altra motoslitte.....	73
Trasporto del veicolo	73

MESSA A PUNTO DELLA GUIDA	75
Regolazione delle sospensioni posteriori	75
Regolazione delle sospensioni anteriori	78
INDIVIDUAZIONE E RISOLUZIONE DEI PROBLEMI	80
Codici cicalino	80
Informazioni generali	80
CARATTERISTICHE TECNICHE	82
DICHIARAZIONE DI CONFORMITÀ	85

INFORMAZIONI SULLA MANUTENZIONE

ISPEZIONE DEL RODAGGIO	88
SCHEDA DI MANUTENZIONE PERIODICA	89
PROGRAMMA DI MANUTENZIONE (2 TEMPI)	90
PREPARAZIONE PRESTAGIONALE	92
RIMESSAGGIO	93
SISTEMA DEL MOTORE	94
Verifica prefiltro del silenziatore della presa d'aria	94
Sistema di raffreddamento	94
Sistema di scarico	94
SISTEMA DI TRASMISSIONE	95
Protezione cinghia di trasmissione	95
Livello del liquido dei freni	96
Condizioni freni	96
Regolazione dei freni	96
Olio scatola del cambio	96
Cinghia di trasmissione	97
Puleggia motrice	100
Cingolo	101
Tensionamento e allineamento cingolo	102
SOSPENSIONI	105
Condizioni delle sospensioni posteriori	105
Condizione della cinghia di fermo sospensione	105
Lubrificazione delle sospensioni posteriori	105
Sterzo e sospensione anteriore	105
Sci	105
SISTEMA ELETTRICO	106
Candela consigliata	106
Installazione/rimozione candela	106
Fermo motore	107
Fusibili	107
CARROZZERIA/TELAIO	109
Pulizia e protezione del veicolo	109
Sostituzione lampadina	109

CARROZZERIA/TELAIO (continua)	
Assetto faro.....	110
Fanalino posteriore	111
RIMESSAGGIO E PREPARAZIONE PRESTAGIONALE	112
Rimessaggio.....	112
Preparazione prima dell'uso.....	113

GARANZIA

GARANZIA LIMITATA INTERNAZIONALE BRP-FINLANDIA OY: MOTOSLITTE LYNX® 2012.....	116
OBBLIGO DI RISERVATEZZA/ESONERO DALLA RESPONSABILITÀ.....	119
CAMBIO DI INDIRIZZO/PROPRIETÀ	120

INFORMAZIONI SULLA SICUREZZA

IMPORTANTI MISURE DI SICUREZZA DI BASE

Addestramento

- ▲ Per un impiego sicuro di qualsiasi tipo di motoslitte è richiesta una formazione di base. Leggere attentamente la Guida dell'operatore ponendo particolare attenzione agli avvisi e ai richiami di sicurezza. Iscrivere al proprio club motoslitte locale: le attività sociali e le piste sono state studiate per offrire divertimento e sicurezza. Per le istruzioni di base rivolgersi al proprio concessionario motoslitte, ad amici, membri dello stesso club oppure iscriversi al programma locale di formazione sulla sicurezza.
- ▲ Mostrare sempre a un nuovo operatore come avviare e arrestare il veicolo. Indicare le posizioni di guida corrette e, soprattutto, consentirgli di utilizzare la motoslitte in un'area piana e ristretta, almeno fino a quando abbia preso piena confidenza con il suo funzionamento. Se localmente viene offerto un corso di addestramento per operatori di motoslitte, far iscrivere il nuovo operatore.

Prestazioni

- ▲ Le prestazioni di alcune motoslitte possono superare in maniera significativa quelle di altre utilizzate in precedenza. Per questo motivo, ne è sconsigliato l'uso da parte di operatori principianti o inesperti.
- ▲ Le motoslitte vengono utilizzate in diverse aree e in differenti condizioni di neve. Non tutti i modelli reagiscono nello stesso modo in condizioni simili. Consultare sempre il proprio concessionario di motoslitte per scegliere il modello di motoslitte adatto alle proprie particolari esigenze e all'impiego.
- ▲ L'impiego della motoslitte in condizioni rischiose che vanno oltre le capacità del guidatore, del passeggero o della motoslitte e dell'uso previsto può causare lesioni o morte dell'operatore, del passeggero del veicolo o delle persone vicine.

Età

- ▲ BRP consiglia la guida della motoslitte a persone con più di 16 anni. Conoscere le normative locali.

Velocità

- ▲ La velocità può risultare fatale. In molti casi non è possibile reagire o rispondere con sufficiente rapidità agli eventi imprevisti. Guidare sempre a una velocità adatta alla pista, alle condizioni atmosferiche e all'abilità personale. Conoscere le norme locali. Potrebbe essere in vigore un limite di velocità che quindi deve essere rispettato.

Guida

- ▲ Tenere sempre la destra della pista.
- ▲ Mantenere sempre una distanza di sicurezza dalle altre motoslitte e dalle persone vicine.
- ▲ Tenere presente che il materiale promozionale può mostrare manovre rischiose effettuate da piloti professionisti, in condizioni ideali e/o controllate. Non tentare mai di effettuare una qualsiasi di tali manovre rischiose se vanno oltre il proprio livello di abilità di guida.
- ▲ Non mettersi mai alla guida del veicolo dopo aver fatto uso di farmaci o alcolici o se ci si sente stanchi o indisposti. Guidare la motoslitte con prudenza.
- ▲ La motoslitte non è destinata all'uso su vie, strade o autostrade pubbliche.
- ▲ Guidare una motoslitte di notte può essere un'esperienza piacevole ma, data la ridotta visibilità, è necessaria una cautela superiore. Evitare terreni non conosciuti e accertarsi che l'impianto luci funzioni. Portare sempre una torcia elettrica e lampadine di scorta.

- ⚠ La natura è meravigliosa ma non lasciarsi distrarre dalla guida. Se si desidera apprezzare davvero il paesaggio invernale, arrestare la motoslitte a bordo pista, così da evitare di trasformarsi in un **pericolo** per gli altri.
- ⚠ Le recinzioni rappresentano una minaccia molto seria per l'utente e per la motoslitte. Stare alla larga dai pali/piloni del telefono.
- ⚠ I cavi nascosti, invisibili da lontano, possono causare gravi incidenti.
- ⚠ Indossare sempre un casco di sicurezza omologato, protezione per gli occhi e una maschera. Ciò vale anche per il passeggero.
- ⚠ Prestare attenzione ai rischi insiti associati alla guida fuori pista, quali valanghe o altri rischi o ostacoli naturali o creati dall'uomo.
- ⚠ Evitare la guida su strada. Nel caso in cui però fosse necessario e consentito, ridurre la velocità. La motoslitte non è destinata a funzionare o a curvare su fondi asfaltati. Quando si attraversa una strada, effettuare un arresto completo, quindi guardare in entrambe le direzioni prima di attraversare a 90°. Fare attenzione ai veicoli parcheggiati.
- ⚠ Evitare di tallonare un'altra motoslitte. Se la motoslitte di fronte rallenta per qualsiasi motivo, il suo conducente e passeggero possono subire lesioni a causa del mancato rispetto della distanza di sicurezza. Mantenere sempre questa distanza di arresto di sicurezza con la motoslitte di fronte. In base alle condizioni del terreno, la distanza di arresto potrebbe essere superiore a quella stimata. Guidare con prudenza. È necessario essere pronti a utilizzare una guida elusiva.
- ⚠ Avventurarsi in escursioni solitarie con la motoslitte potrebbe essere altrettanto pericoloso. Il carburante potrebbe terminare, potrebbe verificarsi un incidente o la motoslitte potrebbe danneggiarsi. Tenere presente che la motoslitte è in grado di percorrere in una mezz'ora una distanza superiore a quella che una persona a piedi riuscirebbe a coprire in un giorno. Utilizzare il "buddy system". Mettersi in viaggio sempre con un amico o con un membro del proprio club motoslitte. Anche in questo caso, avvisare comunque qualcuno della meta dell'escursione e l'ora per la quale si intende rientrare.
- ⚠ I prati presentano talvolta depressioni in cui l'acqua si accumula e congela in inverno. Solitamente si tratta di ghiaccio vivo. Tentare di curvare o frenare su questa superficie potrebbe causare la rotazione del veicolo su se stesso fino alla perdita del controllo. Non frenare mai o tentare di accelerare o curvare sul ghiaccio vivo. Se capita di guidare in tali condizioni, ridurre la velocità rilasciando delicatamente l'acceleratore.
- ⚠ Non "saltare" mai con la motoslitte. Lasciare questa pratica agli stuntman professionisti. Non mettersi in mostra. Essere sempre responsabili.
- ⚠ Mentre si effettua un safari, "non dare gas". La neve e il ghiaccio possono essere lanciati all'indietro, nella scia di una motoslitte che segue. Inoltre, quando "si dà gas" all'acceleratore, il veicolo sprofonda, lasciando una superficie nevosa irregolare agli altri.
- ⚠ I safari sono divertenti e gradevoli ma non mettersi in mostra o sorpassare gli altri membri del gruppo. Un operatore con minore esperienza potrebbe tentare di fare altrettanto e non riuscirci. Quando si guida in compagnia, limitare le proprie capacità all'esperienza degli altri.

Funzionamento

- ⚠ Effettuare sempre un'ispezione di pre-avviamento PRIMA dell'accensione.
- ⚠ In caso di emergenza, il motore della motoslitte può essere arrestato attivando l'apposito interruttore di spegnimento, tirando l'estremità del cordoncino di sicurezza o portando la chiave in posizione di spegnimento.
- ⚠ Verificare che il meccanismo dell'acceleratore abbia libero movimento verso la posizione di minimo e a tornare indietro, prima di avviare il motore.
- ⚠ Inserire sempre il freno di stazionamento quando non si utilizza il veicolo.
- ⚠ Non far funzionare mai il motore in un'area non ventilata e/o se il veicolo viene lasciato incustodito.
- ⚠ Non azionare mai il motore senza aver montato correttamente la protezione cinghia o con il cofano o i pannelli di accesso/laterali aperti o rimossi. Non azionare mai il motore senza aver montato la cinghia di trasmissione. L'azionamento di un motore scaricato, come ad es. senza cinghia di trasmissione o con il cingolo alzato, può essere pericoloso.
- ⚠ **Solo per i modelli ad azionamento elettrico:** Non caricare o sovralimentare mai una batteria mentre è installata sulla motoslitte.
- ⚠ Prima di procedere in retromarcia, assicurarsi che lo spazio retrostante sia sgombro da ostacoli o persone.
- ⚠ Non lasciare le chiavi nell'interruttore di accensione: potrebbe rappresentare infatti un invito per i ladri e un pericolo per i vostri figli.

⚠ Il sollevamento della parte posteriore della motoslitte mentre il motore è in funzione potrebbe far sì che neve, ghiaccio o detriti colpiscano un eventuale osservatore. Non sollevare mai la parte posteriore del veicolo mentre il motore è in funzione. Per pulire o ispezionare il cingolo, arrestare il motore, rovesciare il veicolo sul lato e rimuovere l'ostruzione con un pezzo di legno o di ramo. Non consentire a nessuno di sostare accanto a un cingolo di motoslitte rotante.

Manutenzione

- ⚠ Acquisire familiarità con la propria motoslitte e trattarla con il rispetto e la cura dovute a una macchina a motore. Senso comune, guida corretta e manutenzione periodica assicureranno un utilizzo più sicuro e gradevole.
- ⚠ Effettuare soltanto le procedure descritte in dettaglio nel presente manuale. Se non diversamente specificato, il motore deve essere SPENTO e lasciato raffreddare prima di effettuare tutti gli interventi di lubrificazione, regolazione e manutenzione.
- ⚠ Non mettere mai in funzione il motore con il cofano aperto. Anche al minimo, il regime del motore di una motoslitte è pari a circa 1800 giri al minuto. Spegnerne sempre l'accensione prima di aprire il cofano per qualsiasi motivo.
- ⚠ Non rimuovere mai l'attrezzatura originale dalla motoslitte. Ogni veicolo presenta infatti molte funzionalità di sicurezza che comprendono diverse protezioni e consolle oltre a materiali riflettenti ed etichette di avvertenza.

▲ Una motoslitte maltenuta può costituire essa stessa un potenziale pericolo. Componenti eccessivamente usurati potrebbero rendere il veicolo completamente inoperativo. Tenere sempre la motoslitte in buone condizioni di lavoro. Attenersi al controllo prima dell'uso, alla manutenzione periodica settimanale, mensile e annuale e alle procedure di lubrificazione come illustrato in dettaglio in questa guida. Contattare un concessionario di motoslitte o acquistare una copia del Manuale di officina e gli strumenti ed attrezzi adeguati qualora fosse necessario effettuare altri interventi di riparazione o manutenzione.

▲ Non chiodare il cingolo, a meno che non sia stato omologato per l'impiego di chiodi. In velocità, un cingolo chiodato che non è stato omologato per l'impiego di chiodi potrebbe usurarsi e staccarsi dal veicolo, con conseguenti lesioni gravi o mortali.

Carburante

▲ Arrestare sempre il motore prima di effettuare il rifornimento. Il carburante è infiammabile ed esplosivo in particolari condizioni. Operare sempre in un'area ben ventilata. Non fumare o non sostare in prossimità di fiamme vive o scintille. Aprire il tappo lentamente. Se si nota una condizione di pressione differenziale (si sente un suono simile a un fischio quando si apre il tappo del serbatoio), fare ispezionare e/o riparare il veicolo prima di riutilizzarlo. Non riempire eccessivamente o completamente il serbatoio prima di posizionare il veicolo in una zona calda. Con l'aumentare della temperatura, il carburante si espande e potrebbe fuoriuscire. Rimuovere sempre i residui di carburante dal veicolo. Controllare regolarmente il sistema di alimentazione.

Regole di base per il passeggero

▲ Non farsi mai trasportare come passeggero a meno che la motoslitte non sia equipaggiata con un sedile per passeggeri e sedere solo sul sedile previsto.

▲ Indossare sempre un casco DOT omologato e attenersi alle stesse linee guida per l'abbigliamento raccomandate per il conducente e descritte in questa guida.

▲ Assicurarsi di essere in grado di raggiungere una posizione stabile, appoggiando correttamente entrambi i piedi sulle pedane poggiatepiedi, facendo buona presa e di tenere saldamente le maniglie.

▲ Qualora, durante il viaggio, si avvertisse la sensazione di scomodità o insicurezza per qualsiasi motivo, non aspettare, chiedere al conducente di ridurre la velocità o di fermarsi.

LEGGI E NORME

▲ Conoscere le norme locali.

Organi governativi statali, provinciali e locali hanno varato leggi e norme in merito all'utilizzo e al funzionamento sicuro delle motoslitte. È responsabilità del conducente di motoslitta apprendere e rispettare tali leggi e norme. Il rispetto e l'osservanza risulteranno in un utilizzo delle motoslitte più sicuro per tutti.

Considerare le leggi sulla responsabilità, sui danni alla proprietà e sulle assicurazioni correlate al proprio veicolo.

GUIDA DEL VEICOLO

Prima di avventurarsi sulle piste, utilizzare la motoslitte in un'area pianeggiante, limitata fino a quando si è acquisita completa familiarità con il suo funzionamento e ci si sente di poter affrontare in modo sicuro un'attività più impegnativa. Godetevi una gita gradevole e in sicurezza.

Principio di funzionamento

Propulsione

Abbassando la leva dell'acceleratore si aumenta il numero di giri/min del motore e viene impegnata la puleggia motrice. A seconda dei modelli, i giri/min del motore devono essere compresi tra 2500 e 4200 prima che la puleggia motrice venga impegnata.

La gola esterna della puleggia motrice si sposta verso quella interna, forzando la cinghia di trasmissione a spostarsi verso l'alto sulla puleggia motrice e forzando simultaneamente le gole sulla puleggia condotta ad allontanarsi.

La puleggia condotta rileva il carico sul cingolo e limita il movimento della cinghia. Il risultato è un rapporto di velocità ottimizzato tra il numero di giri/min del motore e la velocità del veicolo in qualunque momento.

AVVERTENZA

Non azionare mai il motore senza la protezione cinghia accuratamente installata o con il cofano o i pannelli di accesso/laterali aperti o rimossi.

La potenza viene trasferita al cingolo attraverso la scatola di trasmissione o la scatola del cambio e l'asse di trasmissione.

AVVERTENZA

Utilizzare sempre un supporto motoslitte con base ampia, per sostenere correttamente il veicolo durante qualsiasi verifica del cingolo. Accelerare lentamente il motore per far girare il cingolo a una velocità molto bassa quando non si trova appoggiato a terra.

Sterzata

Il manubrio controlla la sterzata del veicolo. Quando il manubrio viene ruotato a destra o a sinistra, gli sci vengono ruotati a destra o a sinistra per fare sterzare la motoslitte.

Arresto

Prima di guidare la motoslitte è necessario comprendere come arrestarla. A questo scopo rilasciare l'acceleratore e premere gradualmente sulla leva del freno sul lato sinistro del manubrio. In caso di emergenza, è possibile arrestare il veicolo premendo l'interruttore di spegnimento motore accanto al comando dell'acceleratore e azionando il freno. Ricordare che una motoslitte non può "fermarsi all'istante". Le caratteristiche frenanti variano se la neve è molto alta, compattata o se è presente ghiaccio. Se il cingolo è bloccato durante un'azione frenante energica, può derivarne slittamento.

Istruzioni di guida

Scelta dell'abbigliamento

Indossare abbigliamento adatto all'impiego di una motoslitte. Deve essere comodo e non troppo aderente. Verificare sempre le previsioni meteorologiche prima di mettersi alla guida. Vestirsi considerando le temperature più fredde. Anche la biancheria intima termica funge da buon strato isolante.

Si raccomanda sempre l'utilizzo di caschi omologati DOT. Forniscono protezione termica e riducono le lesioni.

Indossare o portare sempre con sé un berretto, una balaclava e una maschera per la faccia. Occhiali di sicurezza o una maschera applicabile al casco sono indispensabili.

Le mani devono essere protette da guanti o muffole da motoslitta che assicurino un sufficiente isolamento e permettono l'utilizzo dei pollici e delle dita per azionare i comandi.

Gli stivali dal fondo in gomma con rivestimento in nylon o pelle, con interno in feltro rimovibile, sono le calzature ideali per guidare una motoslitta.

Durante la guida della motoslitta mantenersi il più asciutti possibile. Quando si passa all'ambiente interno, togliere l'abbigliamento da motoslitta e gli stivali e accertarsi che si asciughino in modo adeguato.

Non indossare sciarpe lunghe e abbigliamento largo che potrebbe rimanere impigliato nelle parti in movimento.

Cosa portare

Tutti i centauri della neve devono portare almeno i seguenti componenti e attrezzature fondamentali che possono costituire un valido ausilio per loro e gli altri in casi di emergenza:

- questa guida dell'operatore
- candele di ricambio e chiave
- nastro isolante
- cinghia di trasmissione di ricambio
- fune di avviamento di ricambio
- lampadine di ricambio
- kit strumenti (che comprenda almeno pinze, cacciavite, chiave regolabile)
- coltello
- torcia elettrica.

Aggiungere ulteriori oggetti, in base alla lunghezza e alla durata dell'escursione.

Posizione di guida

La posizione e il bilanciamento durante la guida sono due principi basilari per portare la motoslitta dove si desidera. Quando si sterza sul fianco di una collina, il conducente e il passeggero devono essere pronti a spostare il peso del corpo per aiutarla a ruotare nella direzione desiderata. Il conducente e i passeggeri non devono mai effettuare questo manovra posizionando il piede fuori dal veicolo. L'esperienza insegnerà quanto inclinarsi per effettuare curve a diverse velocità e quanto doversi inclinare su di una discesa per mantenere un equilibrio adeguato.

In generale, la posizione di guida per ottenere l'equilibrio e il controllo migliori è da seduti. Tuttavia, in determinate condizioni vengono utilizzate anche le posizioni semiseduta, in ginocchio o in piedi.

Il conducente principiante deve acquisire familiarità con la motoslitta facendo pratica su di un'area in piano a velocità limitate prima di avventurarsi in campo aperto.

AVVERTENZA

Non tentare alcuna manovra se va oltre il proprio livello di abilità.

Seduti

Piedi appoggiati sulle pedane poggiatepiedi, corpo a metà del sedile: posizione ideale quando si procede con la motoslitta su di un fondo liscio e conosciuto. Ginocchia e fianchi devono essere mantenuti elastici per assorbire i colpi.



Semi-seduti

Posizione semi-seduta con il corpo staccato dal sedile e i piedi sotto il corpo in una specie di postura accovacciata, consentendo quindi alle gambe di assorbire i colpi quando si procede su di un fondo irregolare. Evitare arresti bruschi.



In piedi

Posizionare entrambi i piedi sulle pedane poggiapiedi. Le ginocchia devono essere flesse per assorbire i colpi delle cunette del fondo. Risulta essere una posizione efficace per una visuale migliore e per spostare il peso quando le condizioni lo richiedono. Evitare arresti bruschi.



In ginocchio

Questa posizione si ottiene appoggiando saldamente un piede sulla pedana poggiapiedi e il ginocchio opposto sul sedile. Evitare arresti bruschi.



Trasporto di un passeggero

Alcune motoslitte sono studiate per ospitare il solo operatore, altri modelli invece consentono il trasporto di un solo passeggero mentre altri permettono di trasportare fino a due passeggeri. Fare riferimento alle indicazioni sui veicoli per accertare se una particolare motoslitte può ospitare o meno passeggeri e, in caso affermativo, il loro numero. Rispettare sempre le indicazioni. Il sovraccarico è un fattore di pericolo poiché le motoslitte non sono state progettate per sopportarlo.

Anche se è consentito il trasporto di passeggeri, è necessario verificare che i potenziali passeggeri siano fisicamente in forma per affrontare un'escursione su motoslitte.

⚠ AVVERTENZA

Il passeggero deve essere sempre in grado di appoggiare in modo sicuro i piedi sui poggiatesta e mantenere le mani sulle maniglie o sulla cinghia del sedile quando è seduto. È importante rispettare tali criteri fisici per assicurare che il passeggero abbia una posizione stabile e ridurre il rischio di eiezione.

Ogni operatore ha la responsabilità di tutelare la sicurezza dei propri passeggeri e deve illustrare loro gli aspetti di base della guida di una motoslitte.

⚠ AVVERTENZA

- I passeggeri devono sedersi esclusivamente sui sedili predisposti. Non consentire mai a nessuno di sedere tra manubrio e operatore.
- I sedili passeggeri devono presentare una cinghia o maniglie e soddisfare gli standard SSCC.
- I passeggeri e gli operatori devono sempre indossare caschi DOT omologati e indumenti caldi, adatti all'uso della motoslitte. Accertarsi che non vi siano parti di pelle esposte.
- Una volta in viaggio, se un passeggero si sente scomodo o insicuro per qualsiasi motivo, non deve indugiare ma chiedere al conducente di ridurre la velocità o di fermarsi.

Guidare con passeggeri a bordo è diverso che guidare da soli. L'operatore ha il vantaggio di conoscere la manovra successiva e si potrà preparare di conseguenza. L'operatore inoltre

può vantaggiosamente sfruttare come supporto la presa sul manubrio. Al contrario, i passeggeri devono affidarsi alla guida prudente e responsabile dell'operatore del veicolo. Inoltre, la posizione "body english" risultata limitata in presenza di passeggeri e talvolta l'operatore può vedere una porzione maggiore della pista rispetto ai passeggeri. Per questo motivo, la presenza di passeggeri impone delicatezza nelle manovre di partenza e arresto e una velocità ridotta. Inoltre, l'operatore deve avvisare i passeggeri di salite laterali, cunette, rami, ecc. Una cunetta imprevista può sbalzare il passeggero dal veicolo. Ricordare ai passeggeri di inclinarsi con il conducente durante una svolta, senza però causare il rovesciamento del veicolo. Usare estrema cautela, procedere più lentamente e controllare frequentemente i passeggeri.

⚠ AVVERTENZA

Quando si guida con un passeggero:

- La capacità di frenare e il controllo dello sterzo sono ridotti. Ridurre la velocità e lasciare uno spazio maggiore per le manovre.
- Regolare le sospensioni in base al peso.

Per informazioni complete su come regolare le sospensioni, consultare la sezione di questa Guida dell'operatore dal titolo **REGOLAZIONE DELLE SOSPENSIONI** nelle **ISTRUZIONI PER L'USO** e la relativa etichetta sulla protezione cinghia.

In presenza di passeggeri giovani usare particolare cautela e procedere ancora più lentamente. Verificare frequentemente per accertarsi che il bambino abbia una presa sicura e sia posizionato correttamente con i piedi sulle pedane poggiatesta.

Variazioni terreno/guida

Pista curata

Per una pista sottoposta a manutenzione, la posizione di guida seduta è la preferita. Non gareggiare e, soprattutto, tenere la destra procedendo sulla pista. È necessario essere preparati ad affrontare situazioni impreviste. Rispettare tutti i segnali della pista. Non procedere a zig zag, spostandosi da un lato all'altro della pista.

Pista non curata

Se non è caduta neve fresca, è probabile trovare "washboard" e cumuli di neve. Affrontare questa situazione a velocità eccessive può causare danni fisici. Rallentare. Tenere le mani sul manubrio e assumere una posizione semi-seduta. I piedi devono trovarsi sotto il corpo, in una posizione curva, per assorbire qualunque effetto dello scuotimento. Su tratti lunghi di piste "washboard", è possibile adottare la posizione in ginocchio con un ginocchio sul sedile. Ciò garantisce un certo comfort, mantenendo nel contempo il corpo sciolto e in grado di controllare il veicolo. Fare attenzione a sassi nascosti o a ceppi d'albero parzialmente coperti da una recente nevicata.

Neve alta

In presenza di neve profonda "polverosa", il veicolo potrebbe iniziare a "impantanarsi". In tal caso, curvare con un arco il più ampio possibile e ricercare una base più stabile. In caso di "impantanamento" che potrebbe capitare a tutti, non far girare il cingolo poiché altrimenti la motoslitte sprofonderà di più. Al contrario, spegnere il motore, scendere e spostare il retro del veicolo sulla neve fresca. Quindi, calpestare bene la neve davanti al veicolo per creare un passaggio netto. Generalmente è sufficiente un metro. Riavviare il motore. Assumere la posizione in piedi e dondolare delicatamente il veicolo, mentre si accelera in modo sicuro e

lento. A seconda che a sprofondare sia l'estremità anteriore o posteriore del veicolo, i piedi devono essere posizionati all'estremità opposta delle pedane poggiate. Non posizionare mai materiale estraneo al di sotto del cingolo con funzione di supporto. Non consentire a nessuno di mettersi di fronte a, o dietro la motoslitte con il motore in funzione. Stare lontani dal cingolo. Il contatto con il cingolo in rotazione causerà lesioni personali.

Acqua congelata

Transitare su laghi e fiumi congelati può avere fatali conseguenze. Evitare i corsi e gli specchi d'acqua. Se ci si trova in un'area sconosciuta, chiedere alle autorità locali o ai residenti informazioni sulle condizioni del ghiaccio, sugli immisari, sugli emissari, le sorgenti, le correnti in rapido movimento e altri pericoli. Non tentare mai di utilizzare la motoslitte su un fondo di ghiaccio che potrebbe rivelarsi troppo debole per sostenere il proprio peso e quello del veicolo. L'impiego di una motoslitte sul ghiaccio o su superfici ghiacciate può essere molto pericoloso se non si rispettano determinate precauzioni. L'effettiva natura del ghiaccio è incompatibile con un buon controllo di una motoslitte o di qualsiasi veicolo. La trazione necessaria per l'avvio, la sterzata o l'arresto è di gran lunga inferiore a quella necessaria su fondo nevoso. Per questo motivo, queste distanze possono venire moltiplicate diverse volte. La sterzata è minima e le rotazioni incontrollate sono un pericolo sempre presente. Quando si procede su ghiaccio, guidare lentamente e con prudenza. Consentire un ampio spazio di frenata e sterzata. Questa raccomandazione è particolarmente significativa in caso di guida notturna.

Neve estremamente compatta

Non sottostimare la neve estremamente compatta. Può infatti rivelarsi di difficile gestione poiché sia gli sci sia il cingolo non sviluppano molta trazione. La migliore tecnica di guida da adottare è rallentare ed evitare accelerazioni, sterzate o frenate rapide.

In salita

Vi sono due tipi di salite che è possibile incontrare: la salita "aperta", con pochi alberi, rupi o altri ostacoli e la salita che può essere affrontata solo in modo diretto. Una salita "aperta" va affrontata in slalom o salendo lateralmente. Affrontarla con andamento obliquo. Adottare una posizione in ginocchio. Tenere sempre il peso a monte. Mantenere una velocità costante e di sicurezza. Continuare in questa direzione fino a quando possibile, quindi passare all'angolazione e alla posizione di guida opposte.

Una salita diretta potrebbe invece presentare dei problemi. Adottate la posizione in piedi, accelerare prima di iniziare la salita e quindi ridurre la pressione sull'acceleratore per evitare lo slittamento del cingolo.

In ogni caso, la velocità del veicolo deve essere commisurata alle condizioni del pendio. Rallentare sempre quando si raggiunge la cima. Se non è possibile proseguire, non fare girare il cingolo. Spegnerne il motore, liberare gli sci estraendoli e posizionandoli in discesa, posizionare la parte posteriore della motoslitte a monte; quindi riavviare il motore e muoversi lentamente esercitando una lenta e costante pressione sull'acceleratore. Acquisire una posizione adatta ad evitare il rovesciamento e quindi affrontare la discesa.

Discesa

La guida in discesa richiede il controllo completo e continuo del veicolo. Sulle discese ripide, mantenere il baricentro basso e tenere entrambe le mani sul

manubrio. Mantenere una lieve pressione sull'acceleratore e lasciare che il veicolo affronti la discesa con il motore in funzione. Se si raggiunge una velocità superiore a quella sicura, rallentare frenando mentre si applica una pressione lieve e frequente. Non bloccare mai il freno e il cingolo.

Salita laterale

Quando si attraversa in salita laterale o si attraversa in salita o in discesa, è necessario attenersi a determinate procedure. Tutti i conducenti devono inclinarsi verso il pendio per garantire la stabilità. Le posizioni di utilizzo preferite sono la posizione in ginocchio, con il ginocchio della gamba a valle sul sedile e il piede della gamba a monte sulla pedana poggia piedi oppure la posizione semi-seduta. È necessario essere preparati a spostare rapidamente il peso in base alle necessità. Le salite laterali e i pendii ripidi non sono raccomandati a un principiante o a un novello conducente di motoslitte.

Poltiglia

Evitare sempre la poltiglia. Verificare sempre la presenza di poltiglia prima di attraversare un qualsiasi lago o fiume. Se lungo il percorso compaiono macchie scure, abbandonare immediatamente il fondo di ghiaccio. Ghiaccio e acqua possono essere lanciati all'indietro, nella scia di una motoslitte che segue. Rimuovere un veicolo da un'area coperta da poltiglia è faticoso e in alcuni casi risulta impossibile.

Nebbia o muri bianchi

Sia sulla terra ferma che su di uno specchio d'acqua può formarsi nebbia o essere presente neve che limita la visibilità. Se è necessario procedere nella nebbia o sotto una forte nevicata, procedere lentamente con i fari accesi e fare particolare attenzione ai pericoli. Se non si è sicuri del percorso, non affrontarlo. Mantenere una distanza di

sicurezza rispetto alle motoslitte che precedono per aumentare la visibilità e migliorare il tempo di reazione.

Aree sconosciute

Quando si entra in un'area sconosciuta, guidare con estrema cautela. Procedere con andatura sufficientemente lenta da riconoscere i pericoli potenziali quali recinzioni o pali, fossati che attraversano il percorso, sassi, avvallamenti improvvisi, funi tiranti e un numero infinito di altri ostacoli che potrebbero significare la fine dell'escursione in motoslitte. Anche se si seguono piste già battute, è necessario essere prudenti. Guidare a una velocità che consente di vedere cosa si nasconde dietro la curva successiva o sulla cima della salita.

Giornate soleggiate

Le giornate soleggiate possono ridurre considerevolmente la visibilità. Il riflesso del sole sulla neve può essere accecante e impedire di distinguere facilmente gole, avvallamenti o altri ostacoli. In queste condizioni è necessario indossare sempre occhiali con lenti colorate.

Ostacoli non visibili

La neve può celare ostacoli. Il fuoripista e la guida tra i boschi impone velocità ridotte e una maggiore attenzione. Una guida troppo veloce in un'area può addirittura rendere gli ostacoli minori molto pericolosi. Anche urtare un piccolo sasso o un ceppo potrebbe mandare la motoslitte fuori controllo e causare lesioni al conducente. Rimane sulle piste esistenti per ridurre l'esposizione ai pericoli. Guidare in modo prudente, rallentare e godersi il panorama.

Cavi nascosti

Fare sempre attenzione alla presenza di cavi nascosti, in particolare in aree che potrebbero essere state coltivate. Troppi incidenti sono stati causati dal-

la collisione con cavi posati nei campi, funi tiranti accanto ai pali e alle strade e con catene e cavi utilizzati come strumento per la chiusura di strade. Velocità ridotte sono un imperativo.

Ostacoli e salti

I salti non programmati di cumuli di neve, degli scalini prodotti dagli spazzaneve, di canali di scolo o di oggetti indistinguibili può costituire un pericolo. È possibile evitarli adottando occhiali con lenti di un colore adeguato o una maschera facciale e procedendo a velocità ridotta.

Effettuare salti a bordo di una motoslitte è un comportamento imprudente e pericoloso. Tuttavia, se la pista improvvisamente viene a mancare, accovacciarsi verso la parte posteriore del veicolo e mantenere gli sci verso l'alto, dritti e in avanti. Premere parzialmente l'acceleratore e tenersi forte per l'impatto. Le ginocchia devono essere flesse per fungere da ammortizzatori.

Sterzata

In base alle condizioni del terreno, esistono due modalità preferite per curvare o svoltare con una motoslitte. Per la maggior parte delle superfici nevose, il cosiddetto "body english" è la soluzione per curvare. Inclinarsi verso l'interno della curva e portare il peso del corpo sul piede interno creerà una condizione di "sopraelevazione" al di sotto del cingolo. Adottando questa posizione e sistemandosi il più avanti possibile, il peso verrà trasferito allo sci interno.

A volte ci si rende conto che l'unico modo di far svoltare il veicolo nella neve alta sarà quello di spostarlo. Non cercare di spostarlo da soli. Richiedere assistenza. Ricordarsi di effettuare i sollevamenti utilizzando le gambe e non la schiena.



Attraversamento strade

In alcuni casi ci si troverà ad immettersi su di una strada da un avvallamento o da un cumulo di neve. Scegliere un luogo in cui si ritiene di poter salire senza difficoltà. Adottare la posizione in piedi e procedere soltanto alla velocità che consente di superare il cumulo. Raggiunta la cima del cumulo arrestare completamente il veicolo e attendere che vi sia via libera. Valutare il pendio verso la strada. Attraversare la strada a un angolo di 90°. Se si incontra un altro cumulo di neve sul lato opposto, posizionare i piedi nella parte posteriore del veicolo. Ricordarsi che la motoslitte non è stata concepita per il funzionamento sull'asfalto e che la guida su questo tipo di superficie è più difficoltosa.

Attraversamento di binari

Non guidare mai sui strade ferrate. È illegale. Le strade ferrate e le vie di comunicazione ferroviarie costituiscono proprietà privata. Una motoslitte non è un treno. Se si deve attraversare un binario, fermarsi, osservare e ascoltare.

Guide notturne

La quantità di luce naturale e artificiale a una certa ora può influenzare la capacità di vedere o essere visti. Di notte guidare una motoslitte è fantastico. Può rappresentare un'esperienza unica se si tiene in considerazione la visibilità ridotta. Prima di partire, accertarsi che i fari siano puliti e funzionino

correttamente. Guidare a velocità che consentano di fermarsi in tempo se si avvistano oggetti sconosciuti o pericolosi. Mantenersi su piste esistenti e non avventurarsi mai in aree sconosciute. Evitare fiumi e laghi. Di notte risulta difficile riconoscere funi tiranti, reticolati, accessi a vie sbarrati e altri oggetti quali grossi rami d'albero. Non guidare mai da soli. Portare sempre una torcia elettrica. Tenersi lontano da aree residenziali e rispettare il diritto degli altri a dormire.

Guida durante un safari

Prima di partire, designare un "capo fila" che guidi il gruppo e un'altra persona incaricata di seguire e "chiudere" il gruppo. Assicurarsi che tutti i membri del gruppo conoscano il tragitto e la destinazione proposti. Accertarsi di aver portato tutti gli strumenti e gli attrezzi necessari e di avere benzina a sufficienza per completare il viaggio. Non superare mai il capo fila o, per lo stesso motivo, qualsiasi altra motoslitte. Utilizzare fino in fondo alla fila i segnali manuali per indicare i pericoli o l'intenzione di cambiare direzione. Quando è necessario, fornire assistenza agli altri.

È sempre **IMPORTANTE** mantenere una distanza di sicurezza tra le motoslitte. Mantenere sempre un intervallo di sicurezza e lasciare una distanza sufficiente per frenare. Non tallonare il veicolo che precede. Conoscere la posizione del veicolo davanti.

Segnali

Se ci si intende fermarsi, sollevare una delle mani in alto, sopra la testa. Una svolta a sinistra viene indicata allungando la mano sinistra all'esterno nella direzione corretta. Per le svolte a destra, allungare il braccio sinistro e sollevare la mano in posizione verticale, in modo che formi un angolo retto con il gomito. Tutti i centauri del gruppo devono ritrasmettere qualsiasi segnalazione alla motoslitte che segue.

Arresti lungo la pista

Quando è possibile, lasciare la pista per arrestarsi. In questo modo si ridurrà il pericolo per gli altri centauri in pista.

Piste e segnali

I segnali sulle piste sono utilizzati per controllare, dirigere o regolare l'uso di motoslitte sulle piste. Acquisire familiarità con tutti i segnali utilizzati nell'area di utilizzo della motoslitte.

Trasporto e traino

Attenersi alle istruzioni per il trasporto e il traino illustrate più avanti in questa guida.

INFORMAZIONI SULL'AMBIENTE

INFORMAZIONI GENERALI

Gli animali selvatici apprezzano le giornate in motoslitta. Le piste predisposte infatti offrono un fondo sicuro sul quale gli animali possono spostarsi da una parte all'altra. Non violare questo privilegio cacciandoli o facendo loro dispetti. L'affaticamento e lo sfinimento possono portarli infatti alla morte. Evitare le aree indicate come zone protette o destinate al foraggiamento degli animali selvatici.

Se si è abbastanza fortunato da riuscire a vedere un animale, arrestare la motoslitta e osservarlo in silenzio.

Le linee guida che sosteniamo non sono destinate a limitare il divertimento a bordo di una motoslitta ma a preservare la meravigliosa libertà che si può provare guidandone una! Queste linee guida manterranno i centauri delle nevi in salute, contenti e capaci di illustrare agli altri le loro conoscenze e tutto quanto si sono goduti durante le passate escursioni invernali preferite. Così, per la prossima volta che verranno battute le piste in un giorno d'inverno freddo, pungente e sereno, chiediamo di ricordare che si sta aprendo la strada al futuro del nostro sport. Aiutateci a intraprendere la giusta strada! Da tutti noi di BRP, grazie per aver contribuito.

Non v'è nulla di più divertente delle escursioni in motoslitta. Avventurarsi lungo una pista per motoslitte che attraversa parti selvagge di boschi rappresenta uno sport invernale eccitante e salutare. Tuttavia, poiché il numero di persone che utilizzano questi parchi ricreativi è in aumento, lo è anche il potenziale di danni all'ambiente. Abuso del territorio, delle strutture e delle risorse conduce inevitabilmente a restrizioni e chiusure di terreni sia pubblici che privati.

In sostanza, la più grande minaccia per il nostro sport è intorno a noi. E ci lascia una scelta logica. Quando utilizziamo una motoslitta bisogna sempre guidare con responsabilità.

La grande maggioranza delle persone rispetta le leggi e l'ambiente. Ognuno di noi deve essere di esempio ai neofiti di questo sport, sia giovani che meno giovani.

È nel migliore interesse di tutti calcare con delicatezza le nostre aree ricreative. Nel lungo termine, infatti, per proteggere questo sport, è necessario tutelare l'ambiente.

Riconoscendo l'importanza di questa questione e la necessità che i centauri delle nevi contribuiscano alla tutela delle aree che ci permettono di godere di questa attività sportiva, BRP ha promosso la campagna "Light Treading Is Smart Sledding" per gli operatori di motoslitte.

Light Treading esprime un concetto più ampio del semplice procedere sulle nostre piste. È una dichiarazione di attenzione, rispetto e volontà di prendere il controllo ed entrare in azione. Riguarda l'ambiente in generale, la sua cura e manutenzione corrette, i suoi abitanti naturali e tutti gli entusiasti e il pubblico, in senso più ampio, che ama i grandi spazi. Partendo da queste argomentazioni, invitiamo tutti i centauri della neve a ricordare che il rispetto dell'ambiente non è solo fondamentale per il futuro del nostro settore ma anche per le generazioni che verranno.

Light Treading non suggerisce in alcun modo che dobbiate limitare la vostra voglia di divertirvi con la motoslitta! Significa semplicemente di farlo con rispetto!

COSA SIGNIFICA IN PRATICA LIGHT TREADING?

L'obiettivo principale della campagna "Light Treading" è quello di mostrare rispetto per i luoghi che si attraversano con la motoslitte e nel modo in cui si guida. Si aderisce alla campagna "Light Treading" se si rispettano i principi qui di seguito enunciati:

Informarsi. Procurarsi carte, mappe e altre informazioni presso la Guardia Forestale o altri organi pubblici responsabili del territorio. Imparare le norme e rispettarle, anche quelle che riguardano i limiti di velocità!

Evitare di passare su giovani alberi, arbusti e pascoli e non tagliare legna. Nelle aree pianeggianti o in quelle dove è di moda il "trail riding", è importante passare solo sui percorsi autorizzati. Ricordare che esiste una correlazione tra la tutela del proprio ambiente e della sicurezza personale.

Rispettare gli animali selvatici e prestare particolare attenzione agli animali con prole o che soffrono di carenza di cibo. Lo stress può esaurire le scarse riserve di energia. Astenervi dal guidare in aree riservate solo agli animali!

Rispettare le aree recintate e i segnali e ricordare che i light treader non lasciano in giro rifiuti!

Non entrare nelle riserve naturali. Sono chiuse al transito di tutti i veicoli. Imparare a riconoscerne i confini.

Procurarsi i permessi per il transito su terreni privati. Rispettare i diritti dei proprietari terrieri e la privacy delle altre persone. Ricordarsi che la tecnologia delle motoslitte ha ridotto considerevolmente le emissioni rumorose ma non far funzionare i motori dove il silenzio è "all'ordine del giorno".

PERCHÉ LIGHT TREADING È INTELLIGENTE?

I centauri della neve conoscono tutti fin troppo bene gli sforzi che sono stati effettuati durante tutta la storia di questo sport per avere accesso alle aree nelle quali le persone potessero guidare la propria motoslitta in modo sicuro e responsabile. Questo sforzo continua oggi, più intenso che mai.

Rispettare le aree nelle quali si guida... ovunque siano... è l'unico modo per assicurarne la loro futura fruibilità. Questo è perché sappiamo che tutti concordano che Light Treading Is Smart Sledding! Ve ne sono poi altre.

Cogliere l'opportunità di godervi l'inverno e tutte le sue maestose meraviglie naturali: questa è l'esperienza cara ai centauri della neve. Seguendo il motto Light Treading, si conserverà questa opportunità e sarà per noi possibile mostrare agli altri la bellezza dell'inverno e l'emozione unica del nostro sport! Light Treading aiuterà il nostro sport a crescere!

Infine, Light Treading è sinonimo di intelligenza nell'utilizzo di una motoslitta. Non è necessario lasciare grandi scie o procedere sbandando attraverso una foresta vergine per dimostrare di saper guidare. Pertanto, indipendentemente dalla motoslitta che si guida, sia essa una potentissima LYNX, una motoslitta sportiva LYNX Xtrim Commander XU o un veicolo di qualsiasi altra marca o modello, l'importante è dimostrare responsabilità nelle proprie azioni. Dimostriamo di sapere come far volare la neve e lasciare scie con tocco delicato!

INFORMAZIONI SUL VEICOLO

COME IDENTIFICARE LA MOTOSLITTA

Decalcomanie descrittive veicolo

La decalcomania descrittiva del veicolo si trova sul lato destro del tunnel.



TIPICO

1. Decalcomanie descrittive veicolo

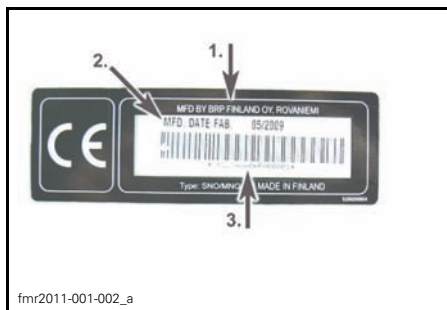

DECALCOMANIE DESCRITTIVE VEICOLO

1. Nome produttore
2. Data di produzione
3. VIN (Numero di identificazione veicolo)

Numeri di serie

I componenti principali della motoslitte (motore e telaio) sono identificati da diversi numeri di serie. In determinate occasioni potrebbe essere necessario individuare questi numeri per problemi di garanzia o per rintracciare la motoslitte in caso di smarrimento. Questi numeri sono necessari al concessionario LYNX autorizzato per completare correttamente i moduli di richiesta della garanzia. Nessuna garanzia sarà concessa da BRP se il numero di serie del motore o se il numero di identificazione del veicolo (VIN) è stato rimosso

o in un qualunque modo danneggiato. Raccomandiamo vivamente di scrivere tutti i numeri di serie presenti sulla motoslitte e di notificarli anche alla assicurazione.

Posizione del numero di identificazione del veicolo (VIN)

VIN è iscritto sulla decalcomania descrittiva del veicolo. Vedere sopra. Inoltre è inciso sul tunnel, accanto alla decalcomania descrittiva del veicolo.

Posizione del numero di modello

Il numero di modello è parte del numero di identificazione del veicolo (VIN).

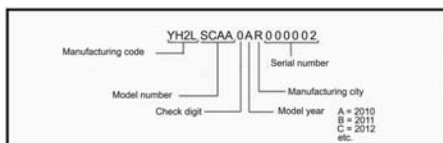

DESCRIZIONE VIN

Posizione del numero di serie del motore

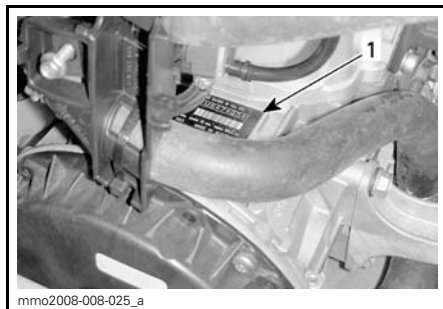

600 E-TEC

1. Numero di serie del motore

COMANDI, STRUMENTI E DOTAZIONI

NOTA: Per determinati modelli alcuni comandi/strumenti/dotazioni non sono pertinenti o rappresentano elementi opzionali. In questi casi i loro numeri di riferimento sono deliberatamente assenti nelle illustrazioni.

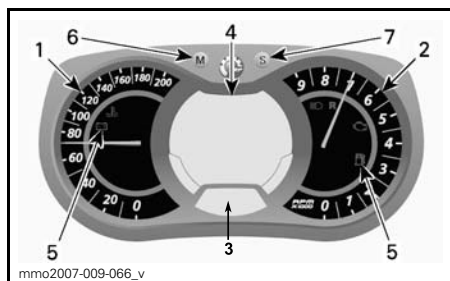

INDICATORE ANALOGICO/DIGITALE MULTIFUNZIONE

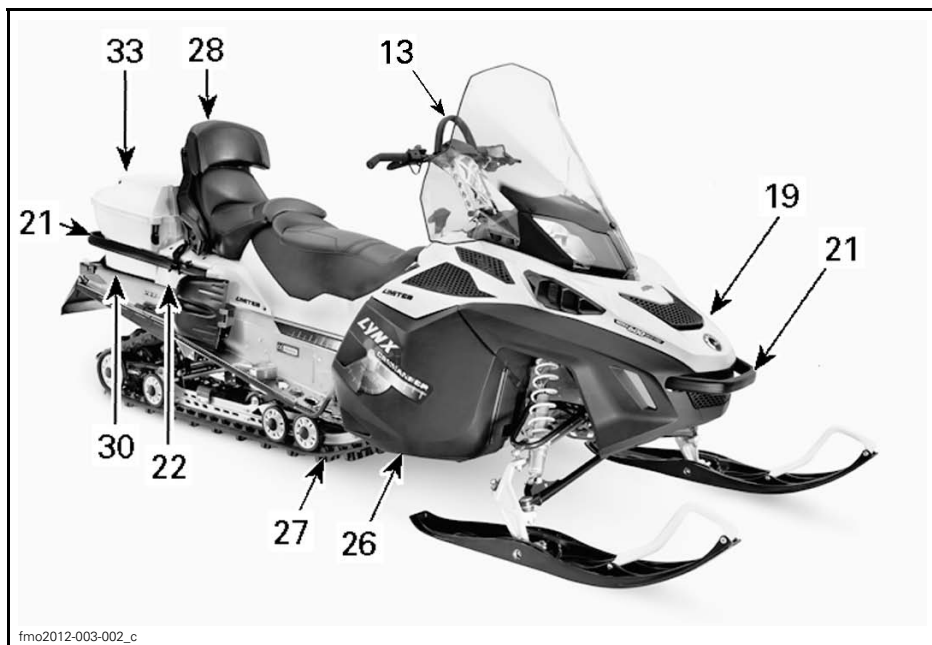

TIPICO

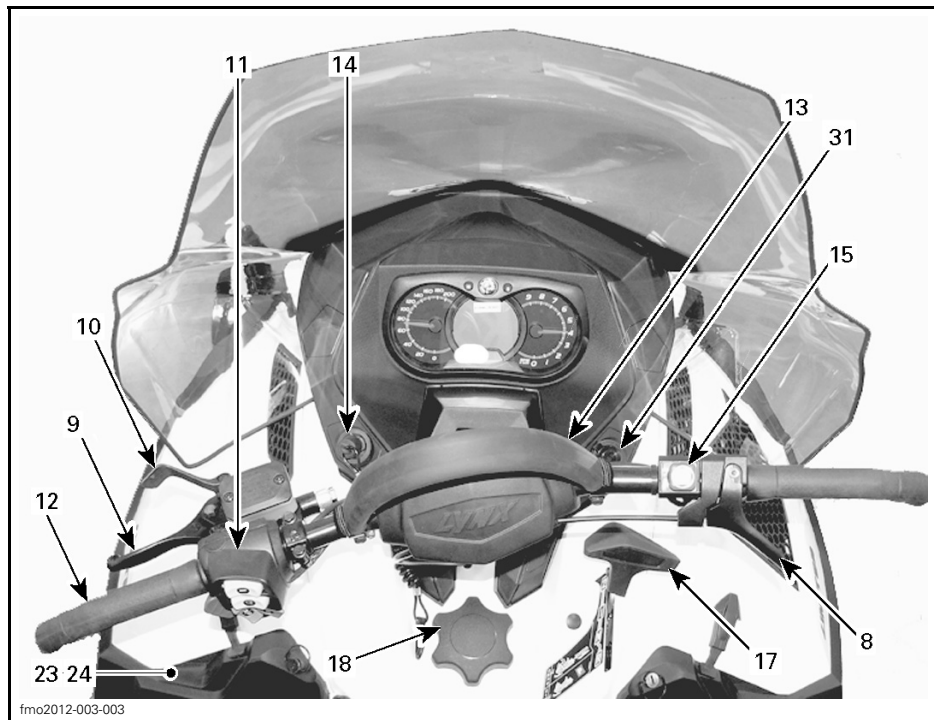

TIPICO

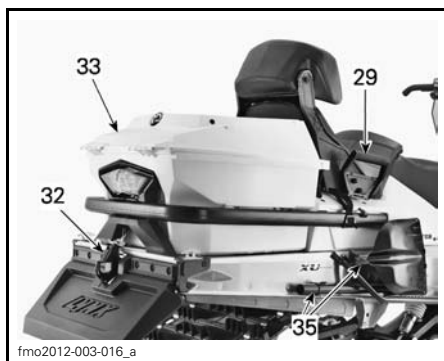

1. Tachimetro
2. Contagiri (giri/min)
3. Display digitale indicatore
4. Display digitale indicatore multifunzione
5. Spie pilota indicatore
6. Pulsante MODE (M) indicatore
7. Pulsante SET (S) indicatore
8. Leva dell'acceleratore
9. Leva del freno
10. Leva del freno di stazionamento
11. Alloggiamento interruttori multipli
12. Manubrio
13. Fascetta per montagna
14. Interruttore di spegnimento di emergenza a cordoncino
15. Interruttore di spegnimento motore
16. Manopola per avviamento di emergenza a riavvolgimento automatico (dietro pannello laterale destro)
17. Leva selezione marce
18. Tappo serbatoio carburante
19. Cofano e pannelli laterali
20. Fusibili
21. Maniglia/paraurti
22. Vano bagagli
23. Kit strumenti
24. Porta candela
25. Cinghia di trasmissione di ricambio
26. Schermi e protezioni
27. Cingolo
28. Sedile del passeggero
29. Maniglie passeggero
30. Portaoggetti posteriore
31. Presa di corrente 12-volt
32. Gancio a uncino
33. Scatola di conservazione
34. Pala

1) Tachimetro

Misura la velocità del veicolo in miglia o chilometri.

Il tachimetro è preimpostato dal costruttore in unità del sistema metrico decimale ma è possibile modificarlo in unità del sistema imperiale. Per informazioni sulle impostazioni, contattare un concessionario autorizzato LYNX.



mmo2008-003-014

LATO SX DELL'INDICATORE

2) Contagiri (giri/min)

Misura i giri al minuto del motore (RPM). Moltiplicando il valore per 1000 si ottiene il numero effettivo di giri.



mmo2008-003-019

LATO DX DELL'INDICATORE

3) Display digitale indicatore

Display digitale che trasmette numerose informazioni utili in tempo reale al conducente.

⚠ AVVERTENZA

La lettura del display con l'indicatore digitale può distrarre dalla guida del veicolo, in particolare dall'analisi costante dell'ambiente. Ciò può causare una collisione con conseguenti gravi lesioni o morte. Prima di leggere il display con l'indicatore digitale, accertarsi che l'ambiente circostante sia libero e privo di ostacoli, e ridurre la velocità del veicolo. Prima di effettuare regolazioni, parcheggiare il veicolo in un luogo sicuro, lontano della pista.

Il display digitale è preimpostato dal costruttore in unità del sistema metrico decimale ma è possibile modificarlo in unità del sistema imperiale. Per informazioni sulle impostazioni, contattare un concessionario autorizzato LYNX.

4) **Display digitale indicatore multifunzione**

Display digitale multifunzione che trasmette numerose informazioni utili (in lingua inglese) in tempo reale al conducente.

⚠ AVVERTENZA

La lettura del display con l'indicatore digitale può distrarre dalla guida del veicolo, in particolare dall'analisi costante dell'ambiente. Ciò può causare una collisione con conseguenti gravi lesioni o morte. Prima di leggere il display con l'indicatore digitale, accertarsi che l'ambiente circostante sia libero e privo di ostacoli, e ridurre la velocità del veicolo. Prima di effettuare regolazioni, parcheggiare il veicolo in un luogo sicuro, lontano della pista.

Il display digitale multifunzione è inoltre preimpostato dal costruttore in unità del sistema metrico decimale ma è possibile modificarlo in unità del sistema imperiale. Per informazioni sulle impostazioni, contattare un concessionario autorizzato LYNX.

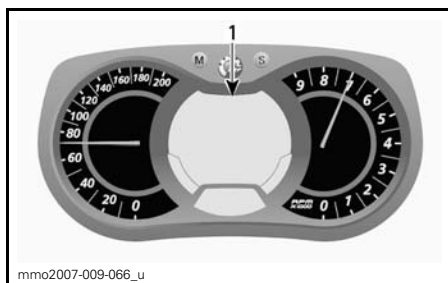

INDICATORE ANALOGICO/DIGITALE MULTIFUNZIONE

1. *Display multifunzione*

CARATTERISTICHE DISPLAY	
FUNZIONI	FARE RIFERIMENTO AGLI ARGOMENTI
Tachimetro	A)
Contagiri (giri/min)	B)
Contachilometri	C)
Contachilometri parziale "A" o "B"	D)
Contatore parziale	E)
Livello carburante	F)
Altitudine	G)
Velocità di punta	H)
Velocità media	I)
Intensità di riscaldamento delle manopole riscaldate	J)
Intensità di riscaldamento della leva acceleratore	K)
Consumo istantaneo carburante	L)
Consumo totale carburante	M)
Visualizzazione dei messaggi	N)
Temperatura refrigerante	O)
Modo registrazione giri (Accessorio)	P)

A) Tachimetro

In aggiunta al tachimetro di tipo analogico, la velocità del veicolo può essere visualizzata anche tramite il display multifunzione.

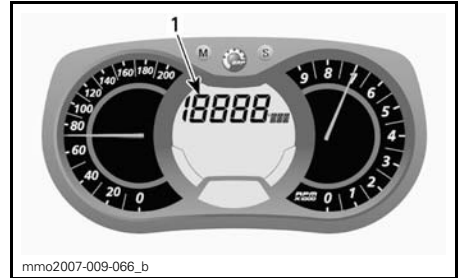

1. Display velocità del veicolo

Per visualizzare la velocità del veicolo, procedere come descritto di seguito.

Premere il pulsante MODE (M) per visualizzare il display.

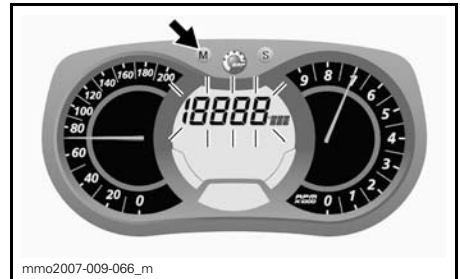

NOTA: Il display lampeggerà per circa 5 secondi, quindi ritornerà al modo precedentemente selezionato se il display non viene modificato.

Premere il pulsante SET (S) per selezionare il modo tachimetro (Km/h/MPH).

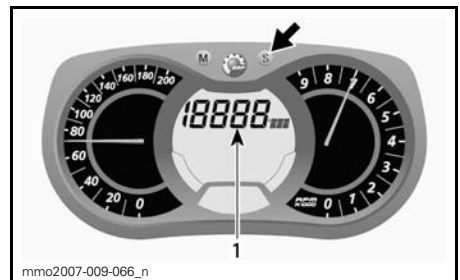

1. Modo tachimetro (Km/h/MPH)

Premere il pulsante MODE (M) per confermare la selezione oppure attendere 5 secondi.

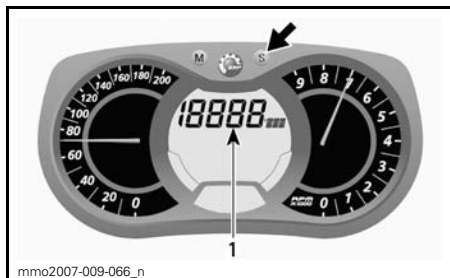

B) Contagiri (giri/min)

In aggiunta al contagiri di tipo analogico, i giri/min possono essere visualizzati anche tramite il display multifunzione.



1. Display giri/min

Per visualizzare i giri/min, procedere come descritto di seguito.

Premere il pulsante MODE (M) per visualizzare il display.



NOTA: Il display lampeggerà per circa 5 secondi, quindi ritornerà al modo precedentemente selezionato se il display non viene modificato.

Premere il pulsante SET (S) per selezionare il modo RPM.

1. Modo RPM

Premere il pulsante MODE (M) per confermare la selezione oppure attendere 5 secondi.



C) Contachilometri

Registra la distanza totale percorsa.

Premere il pulsante SET (S) per selezionare il modo contachilometri (Km/Mi).

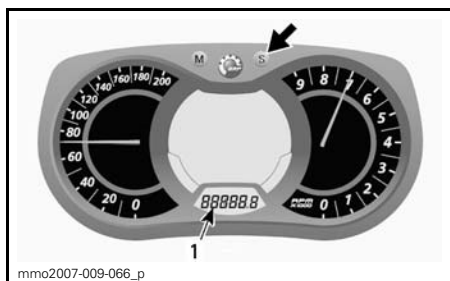

1. Modo contachilometri (Km/Mi)

D) Contachilometri parziale "A" o "B"

Il contachilometri parziale registra la distanza percorsa dall'ultimo azzeramento.

Premere il pulsante SET (S) per selezionare il modo contachilometri parziale (TRIP A/TRIP B).

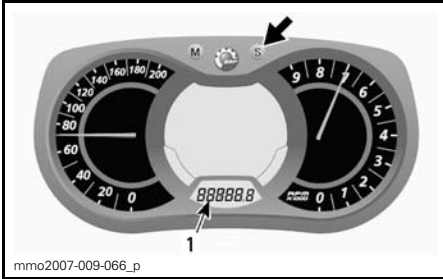

1. Modo contachilometri parziale (TRIP A/TRIP B)

Tenere premuto il pulsante SET (S) per ripristinare.

NOTA: Sui modelli E-TEC, il ripristino del modo TRIP B comporta il ripristino anche di TOTAL FUEL CONSUMPTION.

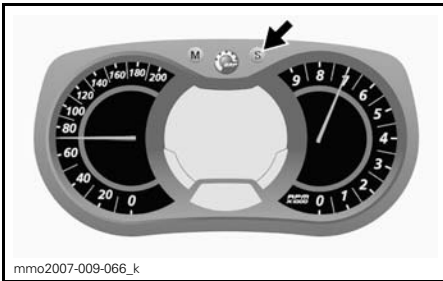

E) Contatore parziale

Registra il tempo di funzionamento del veicolo quando viene attivato il sistema elettrico a partire dal relativo ripristino.

Premere il pulsante SET (S) per selezionare il modo contatore parziale (HrTRIP).

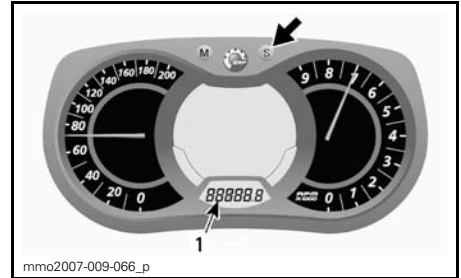

1. Modo contatore parziale (HrTRIP)

Tenere premuto il pulsante SET (S) per ripristinare.

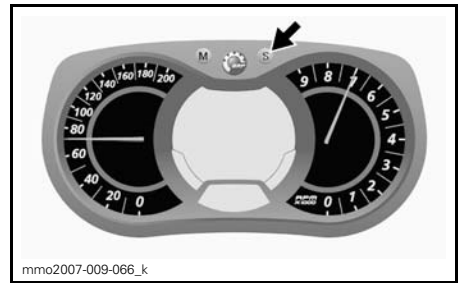

F) Livello carburante

Indicatore a barre che visualizza continuamente la quantità di benzina nel serbatoio.

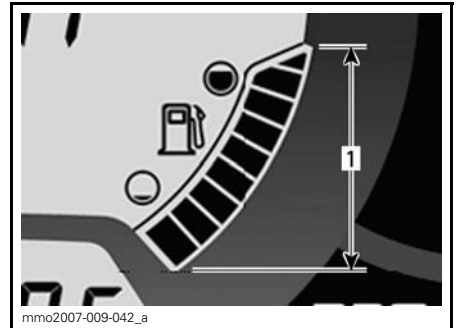

LIVELLO CARBURANTE
1. Range di funzionamento

G) Altitudine

Visualizza l'altitudine del veicolo rispetto al livello del mare in metri o piedi.

L'altitudine del veicolo può essere visualizzata tramite il **display 1** o il **display 2** del display multifunzione.

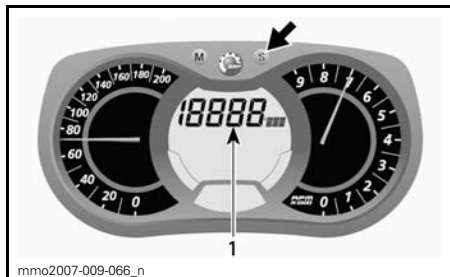
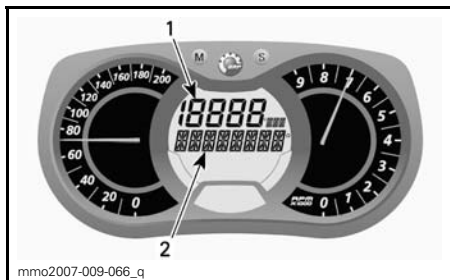

1. Modo altitudine (M/FT)

Ricerca il seguente simbolo per assicurare la scelta del modo appropriato.

DISPLAY MULTIFUNZIONE

1. Display 1
2. Display 2

Tramite display 1

Per visualizzare l'altitudine veicolo tramite il **display 1**, procedere come descritto di seguito.

Premere il pulsante MODE (M) per visualizzare il display.

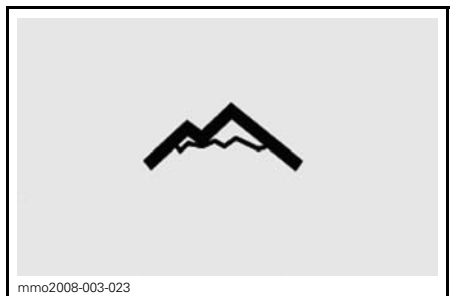

MODO ALTITUDINE

Premere il pulsante MODE (M) per confermare la selezione oppure attendere 5 secondi.

NOTA: Il display lampeggerà per circa 5 secondi, quindi ritornerà al modo precedentemente selezionato se il display non viene modificato.

Premere il pulsante SET (S) per selezionare il modo altitudine (M/FT).



Tramite display 2

Per visualizzare l'altitudine veicolo tramite il **display 2**, procedere come descritto di seguito.

Premere il pulsante MODE (M) 2 volte in un secondo per selezionare il display.

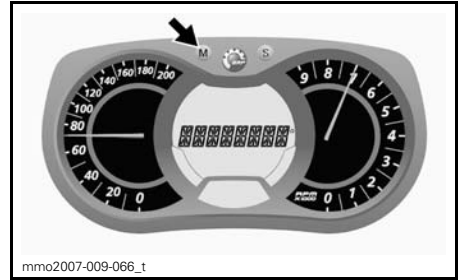
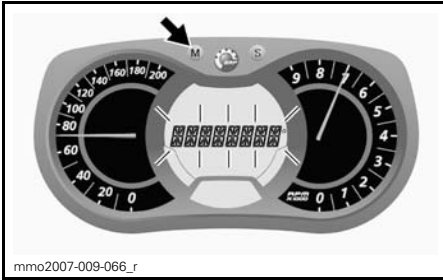

NOTA: Il display lampeggerà per circa 5 secondi, quindi ritornerà al modo precedentemente selezionato se il display non viene modificato.

Premere il pulsante SET (S) per selezionare il modo altitudine (M/FT).

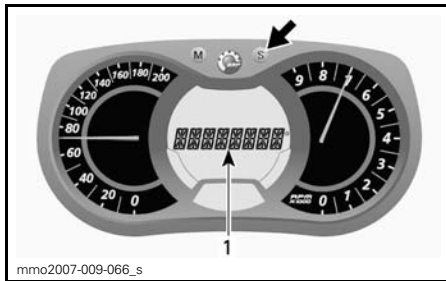

1. Modo altitudine (M/FT)

Ricercare il seguente simbolo per assicurare la scelta del modo appropriato.



MODO ALTITUDINE

Premere il pulsante MODE (M) per confermare la selezione oppure attendere 5 secondi.

H) Velocità di punta

Registra la velocità di punta del veicolo da quando è stata azzerata.

Per visualizzare la velocità di punta del veicolo, procedere come descritto di seguito.

Premere il pulsante MODE (M) per visualizzare il display.

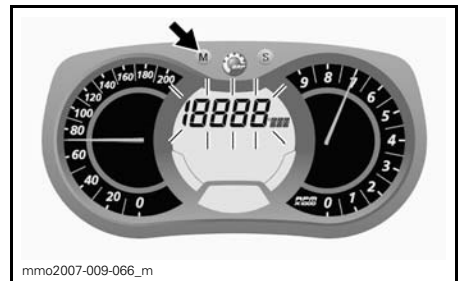

NOTA: Il display lampeggerà per circa 5 secondi, quindi ritornerà al modo precedentemente selezionato se il display non viene modificato.

Premere il pulsante SET (S) per selezionare il modo velocità di punta (TOP_SPD).

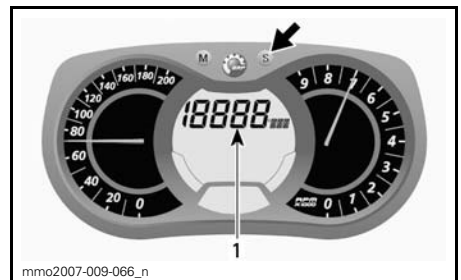

1. Modo velocità di punta (TOP_SPD)

Premere il pulsante MODE (M) per confermare la selezione oppure attendere 5 secondi.



Per ripristinare, premere il pulsante MODE (M) per selezionare il modo.



Tenere premuto il pulsante SET (S) entro 5 secondi per ripristinare.



I) Velocità media

Registra la velocità media del veicolo da quando è stata azzerata.

Per visualizzare la velocità media del veicolo, procedere come descritto di seguito.

Premere il pulsante MODE (M) per visualizzare il display.



NOTA: Il display lampeggerà per circa 5 secondi, quindi ritornerà al modo precedentemente selezionato se il display non viene modificato.

Premere il pulsante SET (S) per selezionare il modo velocità media del veicolo (AVR_SPD).

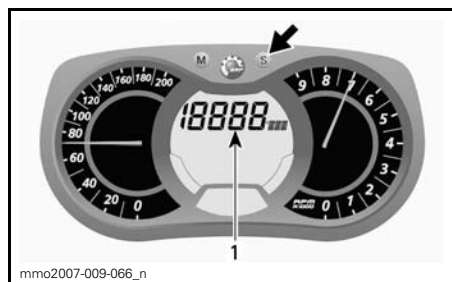

1. Modo velocità media del veicolo (AVR_SPD)

Premere il pulsante MODE (M) per confermare la selezione oppure attendere 5 secondi.



Per ripristinare, premere il pulsante MODE (M) per selezionare il modo.



Tenere premuto il pulsante SET (S) entro 5 secondi per ripristinare.

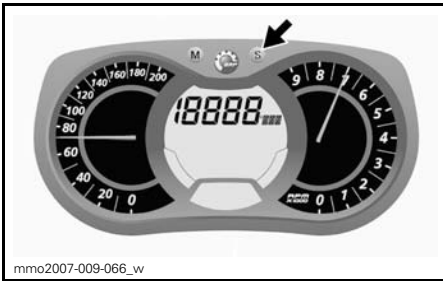

J) Riscaldamento manopole riscaldate Intensità

L'indicatore a barre segnala l'intensità di riscaldamento.

Per maggiori dettagli, fare riferimento alla sezione *INTERRUTTORE RISCALDAMENTO MANOPOLE*.

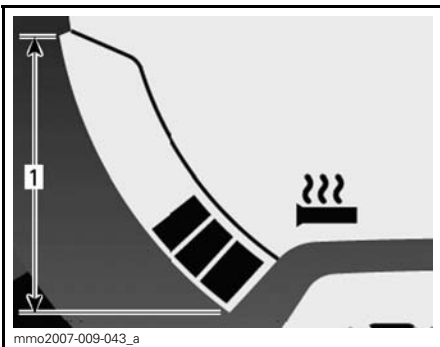

RISCALDAMENTO MANOPOLE
1. Range di funzionamento

K) Leva acceleratore riscaldata Intensità di riscaldamento

L'indicatore a barre segnala l'intensità di riscaldamento.

L'indicatore a barre viene visualizzato al posto del livello del carburante con l'attivazione dell'interruttore riscaldamento della leva dell'acceleratore. Quando rilasciato, sul display viene visualizzato nuovamente il livello del carburante.

Per maggiori dettagli, fare riferimento alla sezione *INTERRUTTORE RISCALDAMENTO LEVA DELL'ACCELERATORE*.

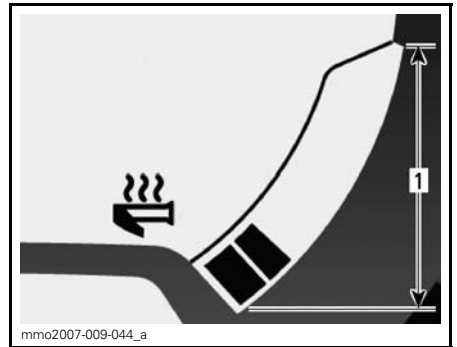

RISCALDAMENTO LEVA DELL'ACCELERATORE
1. Range di funzionamento

L) Consumo istantaneo carburante

Calcola il consumo medio di carburante del veicolo durante la guida.

Per visualizzare il consumo medio di carburante del veicolo, procedere come descritto di seguito.

Premere il pulsante MODE (M) per visualizzare il display.



NOTA: Il display lampeggerà per circa 5 secondi, quindi ritornerà al modo precedentemente selezionato se il display non viene modificato.

Premere il pulsante SET (S) per selezionare il modo consumo istantaneo carburante (L/100 km).

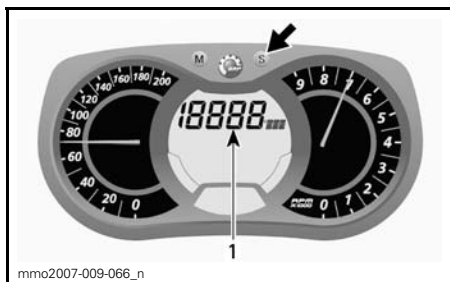

1. Modo consumo istantaneo carburante (L/100 km)

Premere il pulsante MODE (M) per confermare la selezione oppure attendere 5 secondi.

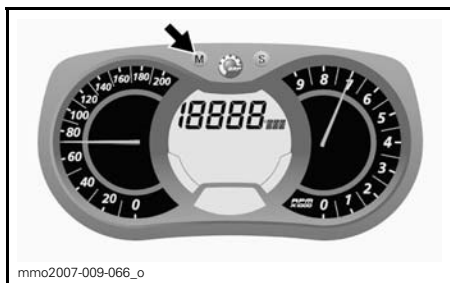

M) Consumo totale carburante

Registra il consumo medio di carburante del veicolo da quando è stato azzerato.

Per visualizzare il consumo totale di carburante del veicolo, procedere come descritto di seguito.

Premere il pulsante MODE (M) per visualizzare il display.



NOTA: Il display lampeggerà per circa 5 secondi, quindi ritornerà al modo precedentemente selezionato se il display non viene modificato.

Premere il pulsante SET (S) per selezionare il modo consumo totale carburante (TC).

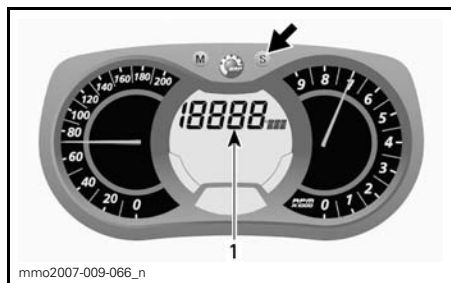

1. Modo consumo totale carburante (TC)

Ricercare l'abbreviazione (TC) per assicurare la scelta del modo appropriato.

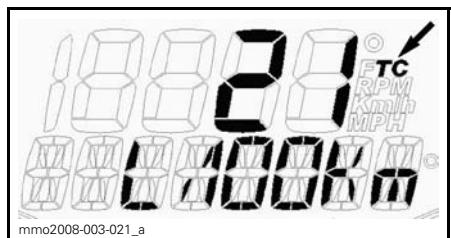

TIPICO

Premere il pulsante MODE (M) per confermare la selezione oppure attendere 5 secondi.

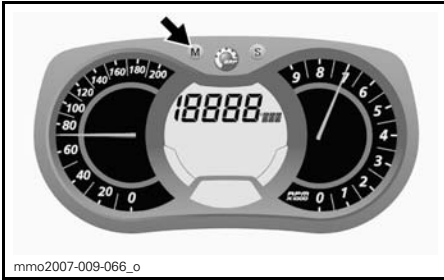

Per ripristinare, impostare il contachilometri parziale su TRIP B. Per ulteriori informazioni, fare riferimento alla sezione *CONTACHILOMETRI PARZIALE "A" O "B"*.

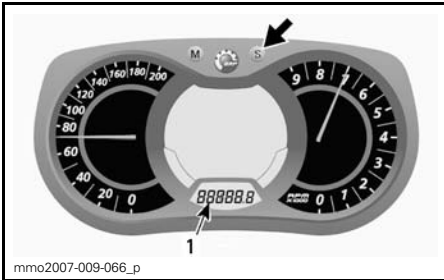

1. Modo contachilometri parziale (TRIP B)

Tenere premuto il pulsante SET (S) per ripristinare.

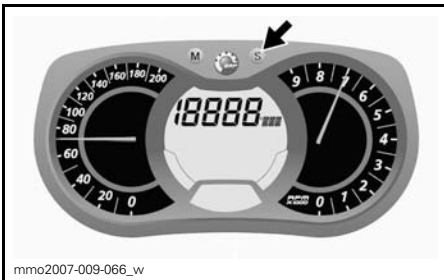

N) Visualizzazione dei messaggi

Questo display viene utilizzato a integrazione delle spie pilota per attirare l'attenzione e fornire una breve descrizione in caso di anomalie o per segnalare una particolare condizione.

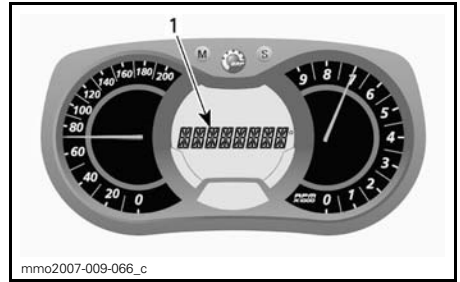

1. Visualizzazione dei messaggi

Il messaggio verrà visualizzato con un codice cicalino e spie pilota.

Per ulteriori informazioni sui codici cicalino e sulle operazioni da eseguire in base al tipo di messaggio, fare riferimento alla sezione *SPIE PILOTA INDICATORE*.

O) Temperatura refrigerante

Indicatore a barre che indica continuamente la temperatura del refrigerante del motore.

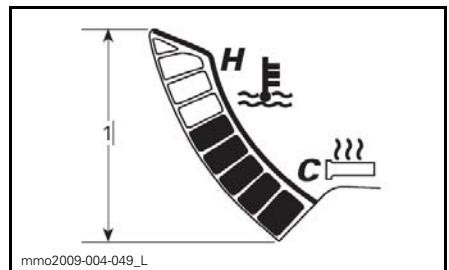

TEMPERATURA REFRIGERANTE

1. Range

P) Modo registrazione giri (Accessorio)

Questo modo consente di registrare contemporaneamente nel display 1 in un intervallo di tempo definito dall'operatore la velocità del veicolo, i giri motore al minuto e una funzione preselezionata.

È inoltre possibile registrare nove (9) differenti sessioni (giri) per un totale massimo di 15 minuti.

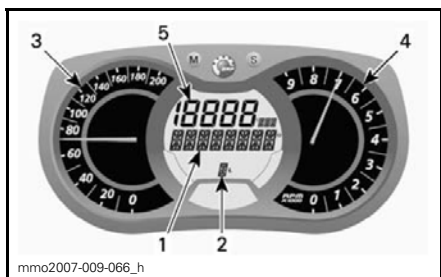

MODO REGISTRAZIONE GIRI

1. Display modo registrazione giri
2. Sessioni (giri)
3. Velocità del veicolo
4. Giri al minuto (RPM)
5. Funzione preselezionata

Per attivare il modo di registrazione giri:

1. Premere il pulsante SET (S) per selezionare il modo contachilometri nel display 3.
2. Tenere premuto il pulsante SET (S) per 2 secondi per attivare il modo: verrà visualizzato REC per indicare che è stato selezionato il modo di registrazione.



1. Modo registrazione
2. Contachilometri

3. Premere il pulsante SET (S) per scorrere i modi.

I modi disponibili sono: STOP, REC (registrazione) o PLAY.

Per eseguire la registrazione:

1. Selezionare il modo REC (registrazione).

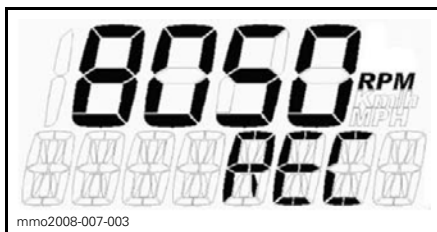

MODO REGISTRAZIONE

2. Premere il pulsante MODE (M) per iniziare la registrazione.
3. Durante la registrazione, premere nuovamente il pulsante MODE (M) ogni volta che si desidera registrare un nuovo tempo del giro (da 1 a 9 giri).

Premere il pulsante SET (S) per interrompere la registrazione.



MODO REGISTRAZIONE

1. Tempo di registrazione
2. Giro/sessione
3. Modo selezionato

Per registrare un'altra sessione, premere il pulsante SET (S) fino a quando sul display viene visualizzato il modo REC (registrazione). Ripetere la stessa procedura descritta precedentemente per effettuare la registrazione.

Per rivedere i dati registrati:

1. Selezionare il modo PLAY.

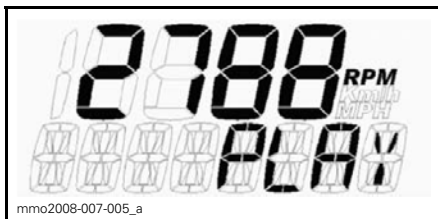

MODO PLAY

2. Premere il pulsante MODE (M) per iniziare la riproduzione dei dati registrati.

Tutti i dati registrati (tachimetro, contagiri e modo preselezionato nel display 1) verranno visualizzati contemporaneamente.

3. Premere il pulsante SET (S) per interrompere il giro registrato OPPURE premere il pulsante MODE (M) per passare a un altro giro registrato.

NOTA: Se si preme il pulsante SET (S) si interrompe la riproduzione del giro in corso e sul display viene visualizzato il tempo totale di registrazione di tale giro. Dopo 5 secondi il display passa automaticamente al successivo giro registrato.

Alla fine di tutti i giri registrati, sul display viene visualizzato STOP.

Per rivedere nuovamente tutti i dati registrati, premere il pulsante SET (S) per ritornare al modo PLAY. Ripetere la stessa procedura descritta precedentemente per rivedere i dati.

Per registrare altri giri, premere il pulsante SET (S) per passare al modo REC (registrazione). Ripetere la stessa procedura descritta precedentemente per effettuare la registrazione.

Tenere premuto il pulsante SET (S) per 5 secondi per uscire dal modo di registrazione del giro: verrà visualizzato il modo selezionato precedentemente.

5) Spie pilota indicatore

Le spie pilota dell'indicatore segnalano una condizione particolare o la presenza di un'anomalia.









TIPICO — SPIE PILOTA

La spia pilota può lampeggiare da sola o insieme a un'altra spia.

Per attirare l'attenzione, verranno riprodotti codici cicalino e verranno visualizzati messaggi (a seconda del modello di indicatore).

Per ulteriori informazioni, fare riferimento alla tabella seguente.

NOTA: La visualizzazione dei messaggi non è disponibile su tutti gli indicatori.

SPIA(E) PILOTA ACCESA	CICALINO	DESCRIZIONE
	Segnali acustici brevi, veloci e continui	Motore, marmitta o ECM è/sono surriscaldati, il motore è limitato a 5500 GIRI/MINUTO. Arrestare il motore non appena possibile e far raffreddare i componenti. Controllare il sistema di raffreddamento.
	Segnali acustici brevi, veloci e continui	<ul style="list-style-type: none"> - Livello dell'olio di iniezione troppo basso. Arrestare il veicolo in un luogo sicuro non appena possibile, rabboccare il serbatoio dell'olio di iniezione prima di riavviare il motore. - Se il livello di iniezione dell'olio è alto, indica un guasto del sistema di iniezione dell'olio. Rivolgersi a un rivenditore LYNX autorizzato appena possibile.
	4 brevi segnali acustici	Motore, marmitta o ECM è/sono surriscaldati, ridurre la velocità della motoslitte e utilizzare nella neve non battuta o arrestare il motore e far raffreddare i componenti. Controllare il sistema di raffreddamento.
	4 brevi segnali acustici	Guasto nel sistema di gestione del motore che può alterare il normale funzionamento del motore. Rivolgersi a un rivenditore LYNX autorizzato non appena possibile.
	4 brevi segnali acustici ogni 2 minuti	<ul style="list-style-type: none"> - Il motore si trova in modalità protezione. - Assicurarsi che venga utilizzato il carburante consigliato. - Controllare la qualità del carburante e sostituire se necessario. - Se il problema persiste, contattare il rivenditore LYNX autorizzato.
	Segnali acustici continui	<ul style="list-style-type: none"> - Procedura di arresto del motore in corso dovuta a un eccessivo riscaldamento durante il funzionamento al minimo troppo lungo. - Problema alla pompa del carburante. Rivolgersi a un rivenditore LYNX autorizzato.
	4 brevi segnali acustici ogni 2 minuti	Il livello dell'olio di iniezione è basso. Rabboccare il serbatoio dell'olio di iniezione non appena possibile.
	—	Livello del carburante basso. Un (1) bar rimasto nel display del livello del carburante. Rabboccare il serbatoio del carburante non appena possibile.

SPIA(E) PILOTA ACCESA	CICALINO	DESCRIZIONE
	Segnali acquisti lunghi e brevi	È selezionata la retromarcia elettronica.
	3 brevi segnali acustici	La rotazione del motore non è cambiata dopo il tentativo di retromarcia. Provare di nuovo.
	—	Il faro è in posizione abbagliante.
DESS	Fare riferimento ai codici spia pilota DESS nell'interruttore di spegnimento di emergenza a cordoncino.	

Interpretazione dei codici di guasto

Tenere premuto il pulsante MODE (M) e rilasciare contemporaneamente l'interruttore dei fari abbaglianti/anabbaglianti HI/LOW ripetutamente per diverse volte.

Se vengono registrati due o più codici, utilizzare il pulsante SET (S) o MODE (M) per scorrere da uno all'altro.

Per uscire dal modo dei codici di guasto, tenere premuto il pulsante MODE (M).

Per informazioni sui codici, contattare un concessionario autorizzato LYNX.

6) Pulsante MODE (M) indicatore

Utilizzare il pulsante per esplorare il display multifunzione dell'indicatore.

NOTA: Il pulsante MODE (M) sull'alloggiamento dell'interruttore multifunzione ha le stesse funzioni e può quindi essere utilizzato allo stesso modo.

7) Pulsante SET (S) indicatore

Utilizzare il pulsante per esplorare, regolare o ripristinare il display multifunzione dell'indicatore.

NOTA: Il pulsante SET (S) sull'alloggiamento dell'interruttore multifunzione ha le stesse funzioni e può quindi essere utilizzato allo stesso modo.

8) Leva dell'acceleratore

Ideata per essere attivata con il pollice. Quando viene premuta, aumenta la velocità del motore e ingrana la trasmissione. Quando viene rilasciata, la velocità del motore ritorna automaticamente al minimo.

AVVERTENZA

Verificare il funzionamento della leva dell'acceleratore ogni volta prima di avviare il motore. La leva deve ritornare alla sua posizione originale una volta rilasciata. Altrimenti, non avviare il motore.

9) Leva del freno

Quando viene premuta, si effettua la frenata. Un volta rilasciata, ritorna automaticamente alla sua posizione originale. L'effetto della frenata è proporzionale alla pressione applicata sulla leva, al tipo di terreno e alla quantità di neve che lo ricopre.

10) Leva del freno di stazionamento

Il freno di stazionamento deve essere utilizzato tutte le volte che la motoslitte viene parcheggiata.

⚠ AVVERTENZA

Prima di utilizzare la motoslitte accertarsi che il freno di stazionamento sia completamente disinserito. Se durante la guida del veicolo, i pattini dei freni, che continuano a fare attrito a causa della continua pressione sulla leva dei freni, possono danneggiare il sistema frenante e provocare una diminuzione della capacità frenante e/o un incendio.

Per innescare il meccanismo

Tirare la leva del freno e mantenerla tirata spostando il blocco della leva con un dito. Quando la leva del freno viene premuta a metà, il freno di stazionamento deve essere completamente inserito.

⚠ ATTENZIONE La posizione del freno di stazionamento può variare in base all'usura dei pattini dei freni. Quando il freno di stazionamento è tirato accertarsi che il veicolo sia ben fermo.

NOTA: È possibile regolare la leva di blocco in due diverse posizioni.

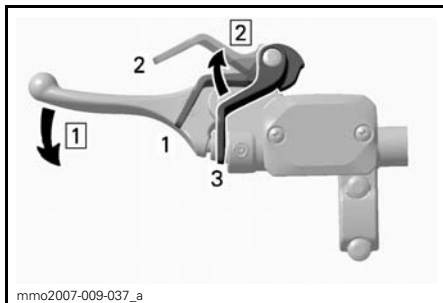

TIPICO — INNESCARE IL MECCANISMO

1. Posizione 1
2. Posizione 2
3. OFF

- Fase 1: Mantenere tirata la leva del freno
- Fase 2: Regolare la leva di blocco

Per rilasciare il meccanismo

Tirare la leva del freno. Il blocco della leva dovrebbe tornare automaticamente alla sua posizione originale. Disinserire sempre il freno di stazionamento prima di partire.

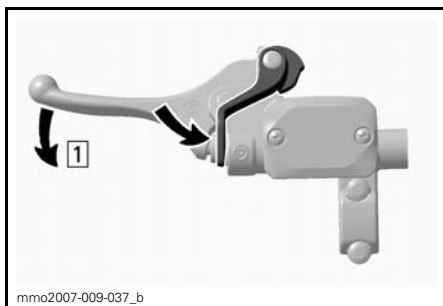

TIPICO — DISINNECARE IL MECCANISMO

Fase 1: Tirare la leva del freno

11) Alloggiamento interruttori multipli

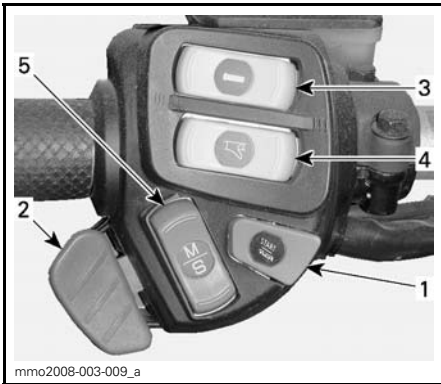

TIPICO

1. Pulsante di avvio
2. Commutatore del faro
3. Riscaldamento manopole
4. Riscaldamento leva acceleratore
5. Pulsante mode/set

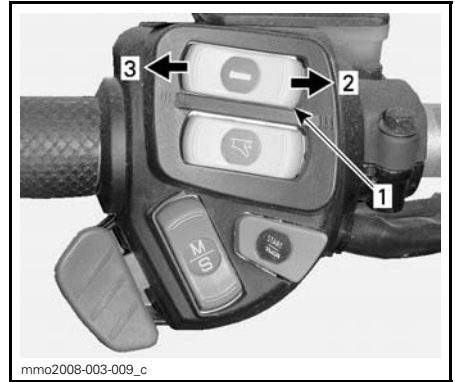

1. Interruttore riscaldamento manopole
2. Più caldo
3. Più freddo

Sui modelli sopra indicati, l'intensità di riscaldamento delle manopole verrà visualizzata tramite il display multifunzione.

Il riscaldamento delle manopole sarà in posizione OFF quando sul display non sono presenti barre.

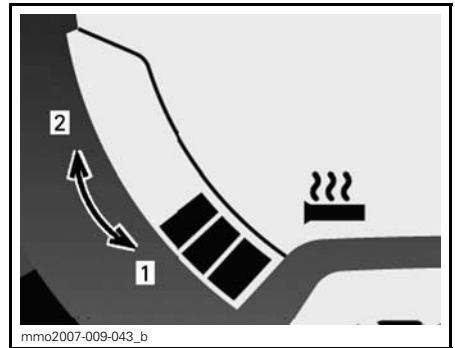

INDICATORE MULTIFUNZIONE — INTENSITÀ DEL RISCALDAMENTO

1. Più freddo
2. Più caldo

Interruttore riscaldamento leva dell'acceleratore

Selezionare la posizione desiderata per mantenere il pollice a una temperatura confortevole.

Pulsante di avvio

Quando premuto, avvia il motore. Per informazioni sulla procedura, vedere la sezione *ISTRUZIONI DI FUNZIONAMENTO*.

Commutatore del faro

Quando premuto, consente di selezionare i fari o le luci. Le luci vengono automaticamente accese (ON) quando il motore è in funzione.

Interruttore riscaldamento manopole

Selezionare quella desiderata per mantenere le mani a temperatura confortevole.

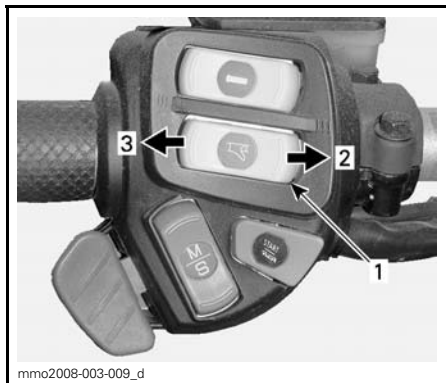

1. Interruttore riscaldamento leva acceleratore
2. Più caldo
3. Più freddo

Il riscaldamento della leva dell'acceleratore sarà in posizione OFF quando sul display non sono presenti barre.

NOTA: L'indicatore a barre viene visualizzato con l'attivazione dell'interruttore leva dell'acceleratore. Quando rilasciato, sul display viene visualizzato nuovamente il livello del serbatoio del carburante.

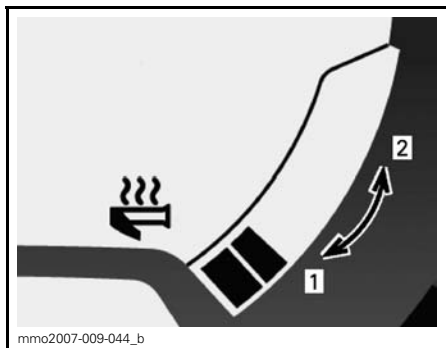

INDICATORE MULTIFUNZIONE — INTENSITÀ DEL RISCALDAMENTO

1. Più freddo
2. Più caldo

Pulsante Mode/Set

Questo pulsante può essere utilizzato al posto dei due pulsanti sulla parte superiore dell'indicatore analogico/digitale per facilitare le regolazioni dell'indicatore.

- Quando spinto verso l'alto, ha le stesse funzioni del pulsante MODE (M).
- Quando spinto verso il basso, ha le stesse funzioni del pulsante SET (S).

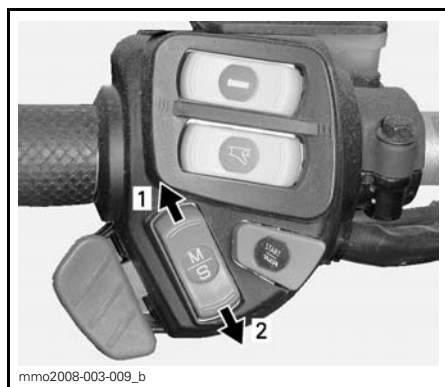

INDICATORE MULTIFUNZIONE

1. Funzione MODE
2. Funzione SET

12) Manubrio

Il manubrio controlla la direzione della motoslitte. Quando il manubrio viene ruotato a destra o a sinistra, gli sci vengono ruotati a destra o a sinistra per fare sterzare la motoslitte.

⚠ AVVERTENZA

Una veloce retromarcia mentre si affronta una curva potrebbe comportare la perdita di stabilità e controllo.

13) Fascetta per montagna

Modelli Commander

La fascetta per montagna offre un appiglio per il conducente durante la salita laterale.

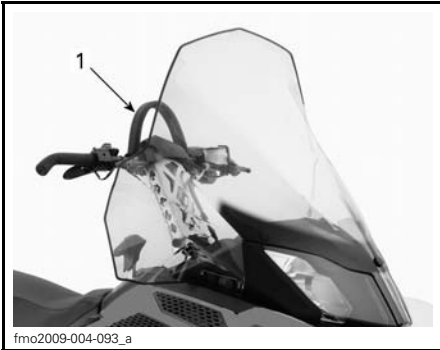

1. Fascetta per montagna

⚠ AVVERTENZA

Questa fascetta non è destinata a operazioni di rimorchio, sollevamento o altro scopo se non per un uso temporaneo quale appiglio di sostegno durante la salita laterale. Tenere sempre almeno una mano sul manubrio.

14) Interruttore di spegnimento di emergenza a cordoncino

Informazioni generali

Quando viene rimossa l'estremità del cordoncino di sicurezza (chiave DESS), il motore si spegne evitando che la motoslitte vada alla deriva se l'operatore cade accidentalmente dal veicolo.

⚠ AVVERTENZA

Rimuovere sempre l'estremità del cordoncino di sicurezza (chiave DESS) quando il veicolo non è in funzione per evitare un'accensione accidentale del motore o l'uso non autorizzato da parte di bambini e di altre persone o per prevenirne il furto.

Funzionamento

Collegare all'occhiello di un indumento, quindi inserire l'estremità (chiave DESS) nella postazione prima di avviare il motore.

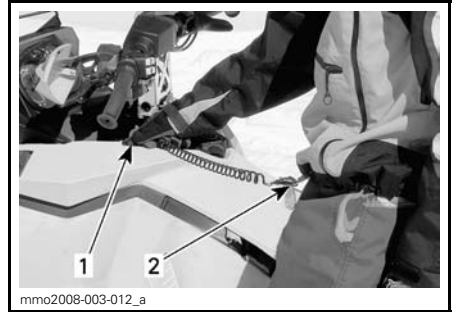

SITUAZIONE TIPICA

1. Aggancio sopra il puntello
2. Collegamento a un indumento

Se, in caso di emergenza, fosse necessario spegnere il motore, estrarre completamente l'estremità del cordoncino di sicurezza (chiave DESS) dalla postazione.

Chiave del sistema di sicurezza a codifica digitale (DESS)/Interruttore di spegnimento di emergenza

L'estremità del cordoncino di sicurezza (chiave DESS) è codificata digitalmente per offrire all'operatore e alla motoslitte la stessa sicurezza di una tradizionale chiave di blocco e spegne il motore evitando che la motoslitte vada alla deriva se l'operatore cade accidentalmente dal veicolo.

La chiave DESS fornita con la motoslitte contiene un chip elettronico provvisto di un codice digitale univoco memorizzato in modo permanente. Il concessionario LYNX autorizzato si occupa della programmazione di questa chiave nell'ECM (Modulo di controllo motore) della motoslitte per consentire il funzionamento del motore al di sopra di 3000 giri/min solamente se il codice univoco è stato riconosciuto dopo l'avvio del motore.

Se è installata un'altra chiave DESS, il motore si avvierà ma non riuscirà a raggiungere la velocità di ingranaggio puleggia motrice per spostare il veicolo.

Accertarsi che la chiave DESS sia priva di sporco o neve.

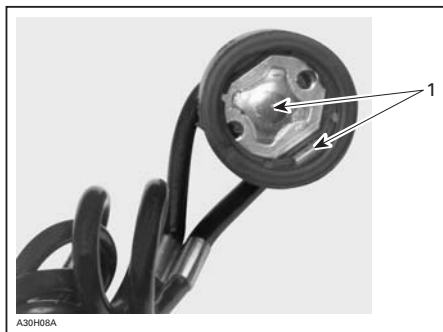

CHIAVE DESS

1. Privo di sporco o neve

Ulteriori chiavi DESS

L'ECM della motoslitte può essere programmato da un concessionario LYNX autorizzato in modo da accettare 8 chiavi differenti.

Si consiglia di acquistare chiavi DESS supplementari dal concessionario LYNX autorizzato. Se si possiede più di una motoslitte LYNX equipaggiata con il sistema DESS, tutte possono essere programmate dal concessionario LYNX autorizzato per accettare le chiavi degli altri veicoli.

Codici spia pilota DESS

NOTA: Nel caso in cui siano necessari altri codici, contattare un concessionario autorizzato LYNX.

SEGNALI DI AVVERTENZA		DESCRIZIONE	
CICALINO	VISUALIZZAZIONE DEI MESSAGGI		
2 brevi	WELCOME... (BENVENUTO)	Messaggio di benvenuto personalizzato, chiave corretta	
Brevi segnali acustici lenti/ripetitivi	CHECK KEY (CONTROLLARE CHIAVE)	Impossibile leggere la chiave (errato collegamento)	Accertarsi che la chiave sia priva di sporco o neve. Reinstallare la chiave e riavviare il motore. Non è possibile guidare il veicolo.
Brevi segnali acustici veloci/ripetitivi	BAD KEY (CHIAVE ERRATA)	Chiave non valida o non programmata	Utilizzare la chiave appropriata per il veicolo o far programmare la chiave. Non è possibile guidare il veicolo.

15) Interruttore di spegnimento motore

Interruttore di tipo push-pull. Per arrestare il motore in caso di emergenza, selezionare la posizione OFF (verso il basso) e contemporaneamente azionare il freno. Per riavviare, il pulsante deve trovarsi in posizione ON (verso l'alto).



POSIZIONE OFF



POSIZIONE ON

Tutti gli operatori della motoslitte devono familiarizzare con il funzionamento di questo dispositivo, utilizzandolo diverse volte durante la prima escursione e tutte le volte che si spegne successivamente il motore. Questa procedura di spegnimento del motore diventerà un riflesso e preparerà gli operatori ad affrontare le situazioni di emergenza che ne richiederanno l'uso.

⚠ AVVERTENZA

Se l'interruttore è stato utilizzato in un caso di emergenza, dovuto a un sospetto malfunzionamento, è necessario definire l'origine del malfunzionamento e porvi rimedio prima di riavviare il motore. Richiedere l'assistenza di un concessionario autorizzato LYNX.

16) Maniglia per avviamento di emergenza a riavvolgimento automatico

A riavvolgimento automatico, posizionata sul lato destro della motoslitte dietro il pannello laterale. Per inserire il meccanismo, tirare lentamente la maniglia fino a quando si percepisce una resistenza, quindi tirare con forza. Rilasciare lentamente la maniglia.

17) Leva selezione marce

Utilizzare questa leva per selezionare le marce. La scatola del cambio ha due marce in avanti, una retromarcia e una marcia in folle.

Per ulteriori informazioni, fare riferimento a *UTILIZZO DELLA SCATOLA DEL CAMBIO* nella sezione *ISTRUZIONI PER L'USO*.

NOTA: È necessario premere la manopola della leva del cambio per passare da folle a retromarcia.

Cambio di marcia

I modelli sono provvisti di una leva del cambio marcia a 4-posizioni: due marce in avanti, retromarcia e posizione di folle tra la prima- e la retromarcia.

NOTA: Cambiare la marcia in movimento è possibile solo tra la prima e la seconda quando il motore è al minimo e la velocità è inferiore a 20 km/h.

18) Tappo serbatoio carburante

Svitare per effettuare il rifornimento, quindi rimontarlo serrandolo.

⚠ AVVERTENZA

Arrestare sempre il motore prima di effettuare il rifornimento. Il carburante è infiammabile ed esplosivo in particolari condizioni. Operare sempre in un'area ben ventilata. Non fumare o non sostare in prossimità di fiamme vive o scintille. Aprire il tappo lentamente. Se si nota una condizione di pressione differenziale (si sente un suono simile a un fischio quando si apre il tappo del serbatoio), fare ispezionare e/o riparare il veicolo prima di riutilizzarlo. Non riempire eccessivamente o completamente il serbatoio prima di posizionare il veicolo in una zona calda. Con l'aumentare della temperatura, il carburante si espande e potrebbe fuoriuscire. Rimuovere sempre i residui di carburante dal veicolo. Controllare regolarmente il sistema di alimentazione.

NOTA: Non sedere o appoggiarsi al sedile se il tappo del serbatoio del carburante non è correttamente installato.

19) Cofano e pannelli laterali

Cofano

⚠ AVVERTENZA

Non avviare mai il motore con il cofano rimosso dal veicolo.

Rimozione del cofano

1. Rimuovere i pannelli laterali superiori come descritto di seguito.
2. Sganciare le cinghie di gomma su entrambi i lati.



1. Cinghia di gomma

3. Far scorrere il cofano in avanti per liberare le linguette dalle rispettive scanalature.

Riposizionamento del cofano

1. Bloccare le linguette situate nella parte anteriore e centrale del cofano nelle scanalature della carenatura del fondo.

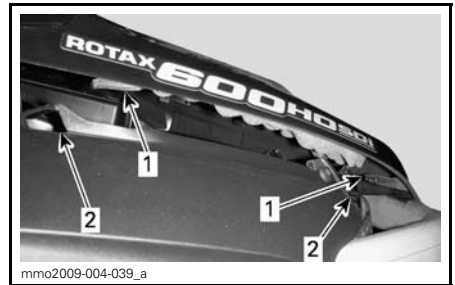

1. Linguette
2. Scanalature

2. Far scorrere il cofano verso i fari fino all'arresto.
3. Agganciare le cinghie di gomma.

Pannelli laterali superiori

⚠ AVVERTENZA

Non avviare mai il motore con i pannelli laterali aperti o rimossi dal veicolo.

Rimozione pannelli laterali superiori

1. Sganciare la cinghia di gomma.

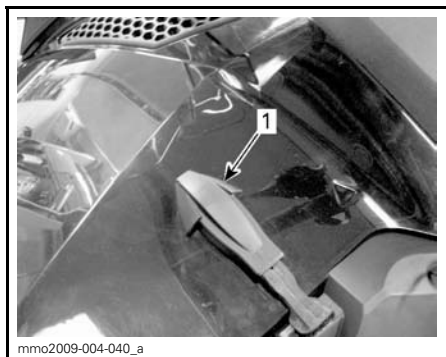

1. Cinghia di gomma

2. Sollevare la parte posteriore del pannello in modo da liberare la linguetta di plastica dalla consolle.

3. Far scorrere il pannello all'indietro.

Riposizionamento pannelli laterali superiori

1. Inserire le linguette inferiori anteriori nelle scanalature della carenatura del fondo superiore.

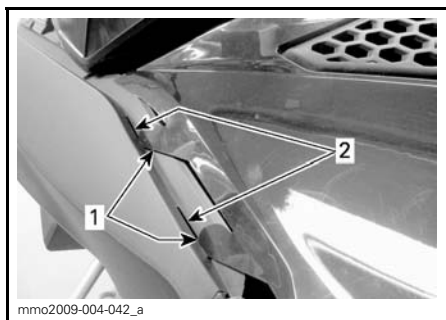

1. Linguette
2. Scanalature

2. Agganciare le linguette centrali superiori del pannello alla consolle.

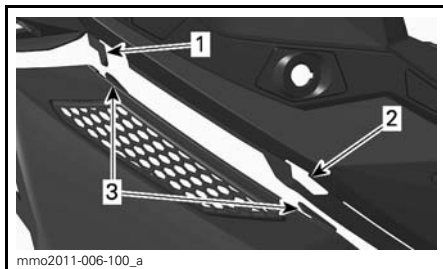

1. Gancio della consolle
2. Scanalatura della consolle
3. Linguette centrali del pannello

3. Inserire la linguetta posteriore nella consolle.

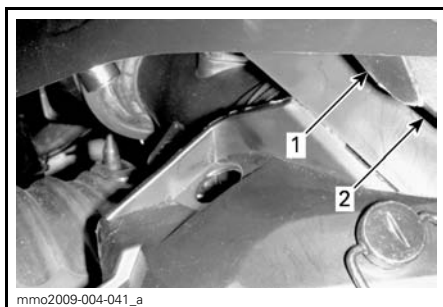

1. Aletta
2. Scanalatura

4. Agganciare la cinghia di gomma.

Pannelli laterali inferiori

AVVERTENZA

Non avviare mai il motore con i pannelli laterali aperti o rimossi dal veicolo.

Apertura pannelli laterali inferiori

1. Rimuovere il pannello laterale superiore come descritto in precedenza.
2. Sganciare la cinghia di gomma.

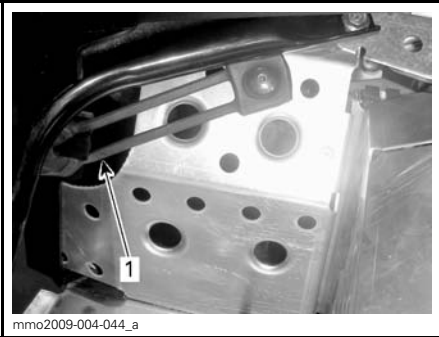

1. Cinghia di gomma

3. Girare il fermaglio di 1/4 di giro in senso antiorario per sbloccare.

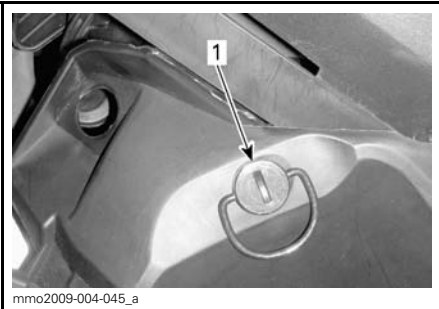

1. Fermaglio

4. Sollevare leggermente la parte posteriore del pannello laterale, quindi aprire lateralmente.

Chiusura pannelli laterali inferiori

1. Inserire la linguetta superiore anteriore nella scanalatura della carenatura del fondo superiore.

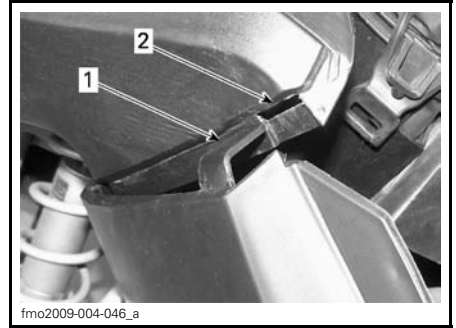

1. Aletta
2. Scanalatura

2. Inserire la parte inferiore del pannello laterale sopra il telaio di alluminio e la linguetta in alluminio nella scanalatura del pannello.

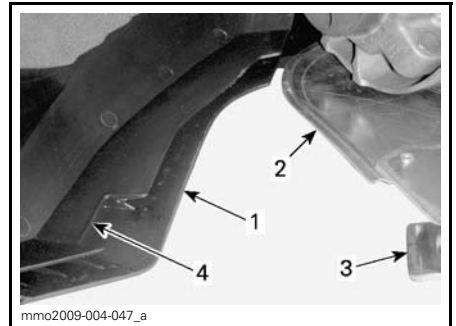

1. Sezione inferiore
2. Telaio in alluminio
3. Linguetta di alluminio
4. Scanalatura pannello

3. Inserire la linguetta posteriore inferiore nella scanalatura del tunnel.

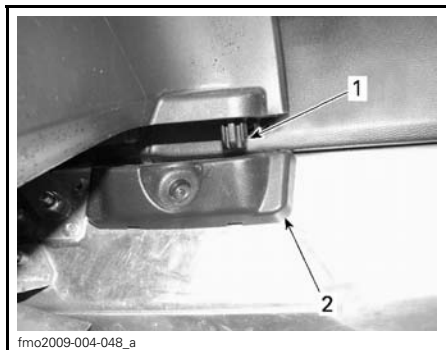

1. Aletta
2. Scanalatura

4. Agganciare la cinghia di gomma.
5. Bloccare il fermaglio girandolo di 1/4 di giro in senso orario.

Rimozione/ riposizionamento dei pannelli laterali inferiori

- Aprire il pannello laterale inferiore come descritto in precedenza.
- Sollevare la parte anteriore del pannello laterale e liberare la cerniera inferiore dalla relativa scanalatura.
- Liberare la cerniera superiore abbassando il pannello.

Per il riposizionamento, eseguire la procedura inversa.

20) Fusibili

Il sistema elettrico è protetto da fusibili. Per ulteriori informazioni, fare riferimento alla sezione *SISTEMA ELETTRICO*.

La scatola dei fusibili è situata sul lato sinistro del veicolo, dietro la copertura del sedile. Per accedere alla scatola dei fusibili, aprire il pannello laterale inferiore, quindi rimuovere la copertura del sedile inferiore.

⚠ ATTENZIONE Non utilizzare un fusibile di capacità superiore, poiché può causare gravi danni ai componenti elettrici e/o rappresentare un possibile rischio di incendio.

⚠ AVVERTENZA

Se il fusibile si brucia, stabilire la causa del guasto ed eliminarla prima di riavviare il veicolo. Richiedere l'assistenza di un concessionario autorizzato LYNX.



Batteria

La batteria è situata in una scatola sotto il sedile del passeggero. Per accedere alla batteria, premere gli incavi del coperchio della batteria su entrambi i lati del coperchio e rimuoverlo.



21) Maniglia/paraurti

Da utilizzare ogni volta che è necessario sollevare manualmente la motoslit-ta.

⚠ AVVERTENZA

Non tentare di sollevare il veicolo semplicemente con le mani. Utilizzare un dispositivo di sollevamento adatto o chiedere assistenza per condividere lo sforzo ed evitare così il rischio di lesioni da strappo.

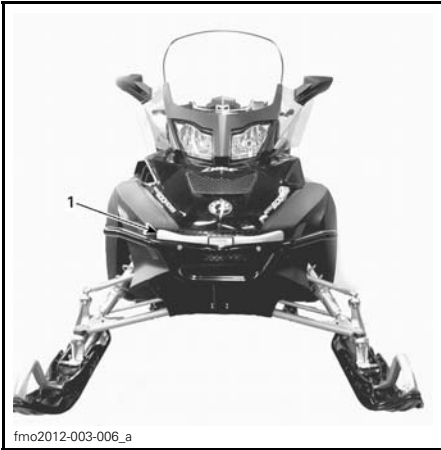

fmo2012-003-006_a

ANTERIORE

1. Maniglia/paraurti



fmo2012-003-007_a

POSTERIORE

1. Maniglia/paraurti

⚠ ATTENZIONE Non utilizzare gli sci per tirare o sollevare la motoslitata.

22) Vano bagagli

Il vano bagagli si trova sotto il sedile del conducente.

⚠ AVVERTENZA

Il vano bagagli deve essere correttamente bloccato e non deve contenere oggetti affilati, pesanti o fragili.

Per aprire il coperchio, tenere tirata lateralmente la linguetta di gomma, sollevare quindi il lato DX del coperchio o del sedile passeggero, se installato.



mmo2009-004-024_a

1. Tirare la linguetta di gomma
2. Sollevare lato DX

23) Kit strumenti

Un kit strumenti comprendente gli attrezzi per la manutenzione di base viene fornito con il veicolo.

La sacca degli attrezzi si trova nel vano motore sulla protezione della puleggia.



1. Kit strumenti

24) Porta candela

Per mantenere la candela di riserva asciutta e prevenire il rischio di scosse elettriche che potrebbero influire sulla regolazione o romperle, è previsto un alloggiamento apposito nel kit degli strumenti.

NOTA: Le candele di riserva non sono fornite con la motoslitte.

NOTA: Verificare la distanza tra gli elettrodi delle candele in base alle *CARATTERISTICHE TECNICHE* prima di procedere all'installazione.

NOTA: Commander Limited: le candele si trovano nel kit army.

⚠ ATTENZIONE Non tentare di regolare la distanza tra gli elettrodi delle candele.

25) Cinghia di trasmissione di ricambio

Una cinghia di trasmissione di scorta può essere conservata nel vano porta-bagagli sotto il sedile.

NOTA: La cinghia di trasmissione di scorta non è fornita in dotazione con la motoslitte (è in dotazione con il modello Commander Limited).

⚠ ATTENZIONE Per evitare danni alla cinghia di trasmissione, accertarsi che gli oggetti trasportati nel vano portabagagli non la danneggino.



fmo2012-003-014

26) Schermi e protezioni

⚠ AVVERTENZA

Non azionare mai il motore senza la protezione cinghia accuratamente installata o, con il cofano, la protezione dei freni a disco o i pannelli laterali aperti o rimossi.

La motoslitte è dotata di diversi schermi e protezioni. Lasciarli montati sul veicolo dato che sono destinati a mantenere indumenti e mani lontano da componenti in movimento e da componenti molto caldi. Non tentare mai di effettuare delle regolazioni su qualsiasi componente in movimento mentre il motore è in funzione.

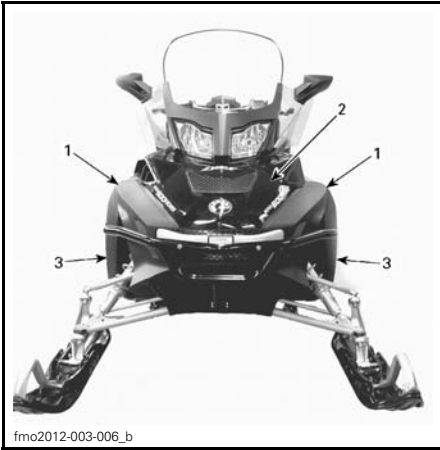
**TIPICO**

1. Pannelli laterali superiori
2. Cofano anteriore
3. Pannelli laterali

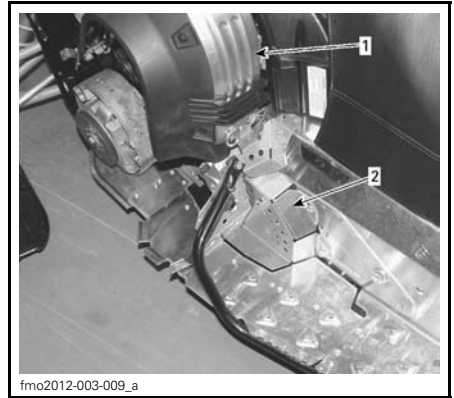

1. Cinghia di trasmissione
2. Protezione del freno a disco

27) Cingolo**⚠ AVVERTENZA**

Non chiodare mai un cingolo non omologato per l'impiego di chiodi. L'installazione di chiodi su un cingolo non approvato potrebbe aumentare il rischio di strappo o distacco del cingolo, con eventuali lesioni gravi o letali.

Prima di procedere con l'installazione di chiodi speciali sui cingoli, contattare il concessionario LYNX autorizzato per motoslitte per informazioni sulla disponibilità e le applicazioni specifiche di chiodatura.

BRP **non consiglia** l'uso di una motoslitte dotata di cingolo con ramponi ad alto profilo a **velocità elevata** su una pista o superfici compatte o ghiaccio per periodi prolungati di tempo.

Nel caso in cui ciò sia inevitabile, **ridurre la velocità**, quindi ridurre al minimo la distanza di guida su tali percorsi.

⚠ ATTENZIONE Guidare tali cingoli ad alta velocità su una pista, superfici estremamente compatte o ghiaccio comporta un maggiore sforzo per i ramponi che, di conseguenza, tendono a surriscaldarsi. Per evitare eventuali danni o usura al cingolo, ridurre la velocità, quindi ridurre al minimo la distanza di guida su tali percorsi.

Per istruzioni generali sulla manutenzione dei cingoli, fare riferimento alle sezioni *CINGOLO* e *TENSIONAMENTO E ALLINEAMENTO CINGOLO* nella sezione *MANUTENZIONE* di questa guida.

28) Sedile del passeggero

⚠ AVVERTENZA

Il passeggero deve essere sempre in grado di appoggiare in modo sicuro i piedi sui poggiatesta e mantenere le mani sulle maniglie quando seduto. È importante rispettare tali criteri fisici per assicurare che il passeggero abbia una posizione stabile e ridurre il rischio di cadute.

Rimozione del sedile passeggero

Per rimuovere il sedile del passeggero, procedere come descritto di seguito:

1. Scollegare il connettore degli accessori girando l'alloggiamento di plastica in senso antiorario.

NOTA: Il connettore è situato sul lato sinistro del vano bagagli.



1. Connettori accessori

2. Installare il tappo in gomma sul connettore.
3. Tirare la linguetta del chiavistello e sollevare la parte posteriore del sedile.

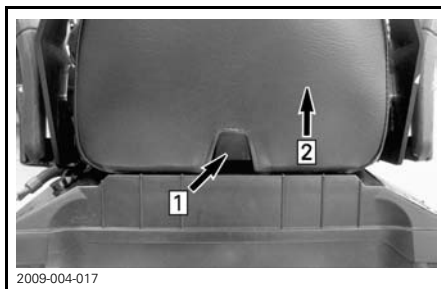

1. Linguetta a pressione

2. Sollevare la parte posteriore del sedile

4. Far scorrere il sedile all'indietro e riporre da parte.

Installazione del sedile passeggero

Per installare il sedile del passeggero, procedere come descritto di seguito:

1. Posizionare il sedile del passeggero rivolto in avanti rispetto alla parte superiore del vano bagagli.
2. Inclinare leggermente il sedile verso la parte anteriore e bloccare entrambi i ganci nelle scanalature della parte superiore del vano bagagli.

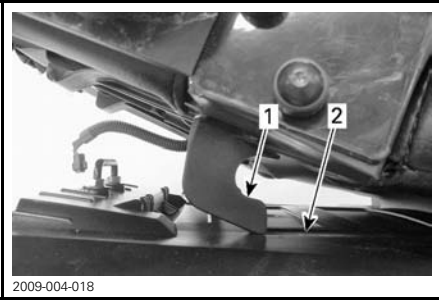

- 2009-004-018
1. Gancio del sedile
 2. Scanalatura

3. Spingere il sedile del passeggero verso il sedile del guidatore e premere con fermezza la parte posteriore verso il basso in modo da bloccarlo in posizione.

NOTA: Si sentirà uno scatto ben distinto. Controllare ripetutamente che il sedile sia fissato dando uno strattone per verificarne il blocco.

⚠ AVVERTENZA

Accertarsi che il sedile sia agganciato bene prima di guidare.

4. Collegamento del connettore degli accessori.

29) Maniglie passeggero

Maniglie fisse su ciascun lato del sedile



- fmo2012-003-020_a
1. Maniglie passeggero

30) Portaoggetti posteriore

⚠ AVVERTENZA

Tutti gli oggetti del portaoggetti posteriore devono essere bloccati in modo corretto. Non trasportare oggetti fragili. Un peso eccessivo nel portaoggetti può ridurre la capacità di sterzare.

⚠ AVVERTENZA

Rieffettuare sempre la regolazione delle sospensioni in base al carico. La capacità di questo cingolo è limitata. Il carico **MASSIMO** è 30 kg (66 lb). Guidare a una velocità molto bassa quando il veicolo è carico. Evitare di guidare velocemente sulle cunette.

31) Presa di corrente 12-volt

Un apparecchio elettrico da 12 volt può essere collegato al connettore della presa. La corrente elettrica viene trasmessa anche con motore avviato.

32) Gancio a uncino

Utilizzare il gancio insieme a una barra di traino per trainare un accessorio.

Quando si aggancia un accessorio, attenersi sempre alle raccomandazioni del produttore.

NOTA: Fare riferimento alla decalcomania presente sul veicolo per informazioni sui limiti di peso del traino.

⚠ AVVERTENZA

Non trainare mai un accessorio con una fune. Utilizzare sempre una barra di traino rigida. L'impiego di una fune potrebbe causare una collisione tra l'oggetto e la motoslitte e un eventuale ribaltamento in caso di rapida decelerazione o di transito lungo una discesa.

Gancio di tipo a J

Aggancio di un'apparecchiatura



1. *Linguetta di sicurezza*

2. *clip a forcina*

1. Rimuovere la clip a forcina.
2. Allineare il foro di collegamento dell'accessorio con il gancio di attacco.
3. Spingere l'attacco dell'accessorio oltre la linguetta di sicurezza.
4. Fissare la linguetta di sicurezza utilizzando la clip a forcina.

Scollegamento di un'apparecchiatura

1. Rimuovere la clip a forcina.
2. Spingere la linguetta di sicurezza in avanti per liberare il collegamento dell'accessorio dall'attacco.
3. Scollegare l'attacco dell'accessorio.
4. Installare la clip a forcina.

33) Scatola di conservazione

Apertura/chiusura scatola di conservazione

Per aprire il coperchio della scatola di conservazione, rilasciare entrambe le fascette di gomma e quindi sollevare il coperchio.



1. *Laccetto di gomma*

Per chiudere, spingere il coperchio verso il basso per inserire i perni negli appositi anelli della scatola. Collegare i laccetti di gomma.

Installazione/rimozione scatola di conservazione

Per rimuovere la scatola di conservazione dal veicolo, aprire il coperchio e rimuovere le quattro viti che mantengono la scatola di conservazione al portabagagli posteriore. Conservare le viti per l'installazione.

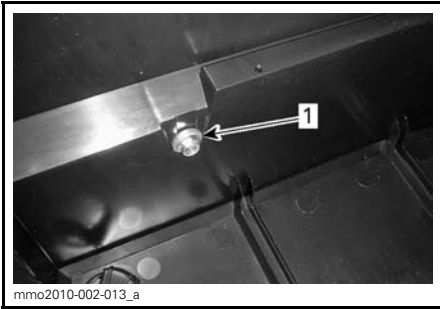

**ALL'INTERNO DELLA SCATOLA DI
CONSERVAZIONE**

1. Vite di fissaggio

Per installare la scatola di conservazione, assicurarsi che la superficie del tunnel sia pulita. Mettere la scatola di conservazione all'interno dei binari del portabagagli posteriore.

Collegare utilizzando le quattro viti. Stringere a $10 \text{ N}\cdot\text{m} \pm 1 \text{ N}\cdot\text{m}$.

34) Pala

La pala è ubicata sul lato destro del veicolo.

CONSIGLIATI

Carburante consigliato

Utilizzare benzina senza piombo disponibile presso la maggior parte delle stazioni di servizio o carburante ossigenato che contenga un totale massimo del 10% di etanolo e di metanolo o ambedue. La benzina utilizzata deve avere il seguente numero di ottani minimo.

NUMERO DI OTTANI		
98 E5		
95 E10	▼	▼
MOTORI	95 E10	98 E5
600 HO E-TEC	X	X

⚠ ATTENZIONE Non sperimentare altri tipi di carburante o carburanti con rapporti diversi. L'uso di carburanti non specifici può determinare un calo delle prestazioni della motoslitte e provocare danni a componenti importanti del sistema di alimentazione o di altre parti del motore. Non confondere tappo del serbatoio dell'olio e tappo per serbatoio carburante. Il tappo del serbatoio dell'olio è identificato dalla scritta OIL (olio).

Procedura di rifornimento

Svitare per effettuare il rifornimento, quindi rimontarlo serrandolo.

⚠ AVVERTENZA

- Arrestare sempre il motore prima di effettuare il rifornimento. Aprire il tappo lentamente.
- Se si nota una condizione di pressione differenziale (si sente un suono simile a un fischio quando si apre il tappo del serbatoio), fare ispezionare e/o riparare il veicolo prima di riutilizzarlo.
- Il carburante è infiammabile ed esplosivo in particolari condizioni.
- Never use an open flame to check fuel level.
- Non fumare o non sostare in prossimità di fiamme vive o scintille.
- Operare sempre in un'area ben ventilata.
- Non riempire eccessivamente o completamente il serbatoio prima di posizionare il veicolo in una zona calda. Con l'aumentare della temperatura, il carburante si espande e potrebbe fuoriuscire.
- Rimuovere sempre i residui di carburante dal veicolo.

NOTA: Non sedere o appoggiarsi al sedile se il tappo del serbatoio del carburante non è correttamente installato.

Antigelo per il sistema di alimentazione

Quando si utilizza del carburante ossigenato, non è necessario aggiungere antigelo per benzina o additivi che assorbono l'acqua e non vanno utilizzati.

IOLO DI INIEZIONE (600 HO E-TEC)

Olio di iniezione raccomandato

MOTORE	OLIO DI INIEZIONE RACCOMANDATO
600 HO E-TEC	Miscela di olio sintetico XP-S (di olio a due tempi) ⁽¹⁾

AVVISO ⁽¹⁾ Questi motori sono appositamente sviluppati e testati con l'olio a miscela sintetica per motori a due tempi XPS (Cod. art. 619590103). BRP consiglia vivamente di utilizzare sempre l'olio con miscela sintetica per motore a due tempi XPS. I danni causati dall'olio che non è adatto al motore non verranno coperti dalla garanzia limitata BRP.

AVVISO Controllare il livello e rabboccare a ogni rifornimento.

Verifica del livello dell'olio di iniezione

Il serbatoio dell'olio ad iniezione è ubicato dietro il pannello laterale DX.

Mantenere sempre una quantità sufficiente di olio di iniezione raccomandato nel serbatoio dell'olio di iniezione.

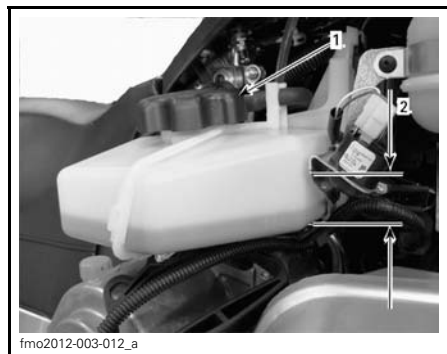

TIPICO

1. Serbatoio olio di iniezione
2. Tacche di livello (1/4, 1/2, 3/4)

AVVISO Controllare il livello e rabboccare a ogni rifornimento.

AVVISO Non confondere tappo del serbatoio dell'olio e tappo per serbatoio carburante.

⚠ AVVERTENZA

Non riempire eccessivamente. Reinserrire il tappo e stringere a fondo. Rimuovere sempre i residui di olio. L'olio è altamente infiammabile quando è caldo.

PERIODO DI RODAGGIO

Durata del periodo di rodaggio

È necessario un periodo di rodaggio di 10 ore operative o 500 km prima di guidare la motoslitte a pieno regime.

La durata è basata sul volume del carburante. Ci vorranno circa due serbatoi di carburante per completare il rodaggio.

Durante questo periodo:

- Le prestazioni e il comportamento del motore non saranno ottimali
- Il consumo di carburante sarà maggiore.

Funzionamento durante il rodaggio

Motore

Durante il periodo di rodaggio, l'accelerazione massima non dovrebbe superare i 3/4. Ciononostante, accelerazioni complete brevi e variazioni di velocità contribuiscono a un buon rodaggio.

⚠ ATTENZIONE Evitare il surriscaldamento del motore, il funzionamento continuo al massimo dell'accelerazione e la velocità di crociera prolungata senza variazioni, poiché possono derivarne danni al motore durante il periodo di rodaggio.

Cinghia

Una nuova cinghia di trasmissione richiede un periodo di rodaggio di 50 km. Evitare accelerazioni/decelerazioni brusche, traino di un carico e alte velocità di crociera.

Ispezione del rodaggio

NOTA: L'ispezione dopo le prime 10 ore è a carico del possessore della motoslitte.

Come per ogni attrezzatura meccanica di precisione, si consiglia di fare ispezionare la motoslitte da un concessionario autorizzato LYNX dopo le prime 10 ore di funzionamento o dopo i primi 500 km, a seconda dell'eventualità che si verifica prima.

ISTRUZIONI PER L'USO

Controllo preventivo

AVVERTENZA

Il controllo preventivo è molto importante prima dell'azionamento del veicolo. Controllare sempre il corretto funzionamento dei comandi principali, delle funzioni di sicurezza e dei componenti meccanici prima di cominciare. Qualora non venisse fatto come qui specificato, potrebbero verificarsi gravi lesioni o morte.

- Rimuovere la neve e il ghiaccio dalla carrozzeria del veicolo, compresi sedile, poggiatesta, comandi e strumenti.
- Luci — Faro, fanalino e luce freni rappresentano la dotazione standard. Accertarsi che le luci siano prive di sporcizia, poltiglia o neve e siano in buone condizioni di funzionamento.
- Verificare che il cingolo e i rulli di scorrimento non siano congelati e siano liberi di ruotare.

AVVERTENZA

Utilizzare sempre un supporto motoslitte con base ampia, per sostenere correttamente il veicolo durante qualsiasi verifica del cingolo. Accelerare lentamente il motore per far girare il cingolo a una velocità molto bassa quando non si trova appoggiato a terra.

- Attivare la leva di controllo del freno e assicurarsi che il freno entri completamente in azione prima che la leva di controllo del freno entri in contatto l'impugnatura del manubrio. Deve tornare indietro completamente quando viene rilasciata.

- Controllare il freno di stazionamento. Azionare il freno di stazionamento e controllare che funzioni correttamente.
- Attivare la leva di controllo acceleratore diverse volte per controllare che funzioni facilmente e senza problemi.

AVVERTENZA

La leva dell'acceleratore deve funzionare facilmente e senza problemi. Deve ritornare in posizione di folle quando rilasciata.

- Controllare il funzionamento dell'estremità del cordoncino di sicurezza (chiave DESS), degli interruttori di spegnimento di emergenza motore, dell'interruttore del faro (HI-LO), del fanalino posteriore, della luce freni e delle spie pilota.
- Verificare che gli sci e il gruppo sterzo abbiano libertà di movimento. Controllare l'azione corrispondente degli sci rispetto al manubrio.
- Controllare il livello di olio e carburante e verificare la presenza di perdite. Rabboccare in base alle necessità e rivolgersi a un concessionario LYNX autorizzato in presenza di perdite.
- Verificare che il prefiltro del silenziatore della presa d'aria non sia ostruito dalla neve.
- Tutti i vani bagagli devono essere correttamente bloccati e non devono contenere alcun oggetto pesante o fragile. Anche il cofano e i pannelli laterali devono essere correttamente bloccati.

⚠ AVVERTENZA

Tutti i dispositivi regolabili devono essere regolati in modo ottimale. Serrare bene tutti i blocchi di regolazione.

- Accertatevi che la motoslitte non sia orientata verso persone o oggetti prima di avviarla. Nessuno deve trovarsi di fronte a o dietro la motoslitte.
- Indossare indumenti caldi, adatti alla guida di una motoslitte.

ELENCO DEI CONTROLLI PRIMA DELL'USO

ELEMENTO	FUNZIONAMENTO	✓
Carrozzeria, compresi sedile, poggiatesta, luci, controlli e strumenti	Verificare che non siano presenti neve o ghiaccio.	
Cingolo e rulli di scorrimento	Verificare che abbiano libero movimento.	
Leva del freno	Controllare il corretto funzionamento.	
Freno di stazionamento	Controllare il corretto funzionamento.	
Leva dell'acceleratore	Controllare il corretto funzionamento.	
Interruttori e luci	Controllare il corretto funzionamento. Il cordoncino di sicurezza deve essere collegato all'occhiello di un indumento del conducente.	
Sci e gruppo sterzo	Verificare la libertà di movimento e il corretto funzionamento.	
Carburante e olio	Verificare se il livello è corretto e la presenza di perdite.	
Prefiltro del silenziatore dell'aria	Verificare che non siano presenti neve o ghiaccio.	
Dispositivi regolabili	Verificare che la regolazione sia ottimale e serrare bene i blocchi di regolazione.	
Vano bagagli	Controllare che sussista un bloccaggio corretto e non siano presenti oggetti pesanti o fragili.	
Vicinanza veicoli	La motoslitte non deve essere orientata verso persone o oggetti. Nessuno deve trovarsi di fronte a o dietro la motoslitte.	
Indumenti	Indossare indumenti caldi, adatti alla guida di una motoslitte.	

Procedura di avvio del motore

Informazioni generali

Procedura

- Controllare nuovamente il funzionamento della leva di comando acceleratore.
- Assicurarci che l'estremità del cordoncino di sicurezza (chiave DESS) sia in posizione e che il cordoncino sia collegato all'occhiello di un indumento.
- Assicurarci che l'interruttore di spegnimento del motore sia in posizione ON.

NOTA: Per un avviamento iniziale del motore, non disinserire il freno di stazionamento. Effettuare il *RISCALDAMENTO DEL VEICOLO* come illustrato in basso.

Avviamento elettrico (se previsto)

- Premendo il pulsante START/RER, sul veicolo si attiverà il motorino di avviamento elettrico e si accenderà il motore.
- Rilasciare il pulsante non appena il motore parte.

AVVERTENZA

Non premere mai l'acceleratore quando si avvia il motore.

 ATTENZIONE Non utilizzare l'avviamento elettrico per oltre 10 secondi. Osservare un periodo di riposo tra i cicli di avviamento, per consentire al motorino elettrico di raffreddarsi. L'utilizzo dell'avviamento elettrico quando il motore è già stato avviato, potrebbe danneggiare il meccanismo di avviamento elettrico.

NOTA: Se, per qualsiasi motivo, il motore non viene avviato elettricamente, avviare manualmente il motore con il dispositivo di avviamento a riavvolgimento automatico.

Solo avviamento manuale

- La maniglia di avviamento manuale si trova sul lato destro del veicolo, dietro il pannello laterale. Per accedere alla maniglia, aprire il pannello laterale di destra.
- Afferrare la maniglia di avviamento, tirarla lentamente fino a quando si percepisce una resistenza, quindi tenerla con fermezza e tirarla vigorosamente per avviare il motore.

AVVERTENZA

Non accelerare all'avvio.

Riscaldamento del veicolo

Prima di mettersi alla guida, il veicolo deve essere riscaldato come di seguito illustrato.

Azionare il freno di stazionamento.

La motoslitte deve essere sostenuta in modo sicuro dall'ammortizzatore posteriore utilizzando un supporto meccanico per motoslitte con base ampia. Il cingolo deve trovarsi a 100 mm dal terreno.

Collegare il cordoncino di sicurezza all'occhiello di un indumento dell'operatore.

Avviare il motore e consentirne il riscaldamento per due o tre minuti a velocità minima.

Disinserire il freno di stazionamento.

AVVERTENZA

Accertarsi che il supporto meccanico per motoslitte con ampia base sia stabile. Stare lontano dalla parte anteriore del veicolo e del cingolo. Non abusare dell'acceleratore durante il riscaldamento o quando il cingolo è sospeso.

Azionare l'acceleratore fino a quando la puleggia motrice si ingrana. Lasciare ruotare il cingolo a velocità ridotta per diversi giri. La durata del periodo di riscaldamento del veicolo dipende dalla temperatura del veicolo.

Spegnere il motore e rimuovere il supporto meccanico per motoslitta con base ampia.

Gli sci potrebbero essere congelati sul fondo. Afferrare entrambi gli sci, uno alla volta, tramite le loro maniglie e sollevarne l'estremità anteriore e staccarli leggermente dal fondo.

Dopo aver riavviato il motore, il veicolo può essere guidato a velocità ridotta per i primi 2 o 3 minuti di guida. Dopo, può essere guidato fino alla velocità limite consentita, rispettando le normali procedure di sicurezza.

Funzionamento della scatola del cambio

Folle

Quando in folle (N), la scatola del cambio disinserisce le pulegge dal cingolo.

Retromarcia

Per inserire la retromarcia, procedere come segue:

1. Arrestare completamente il veicolo.
2. Premere e tenere premuto il freno.
3. Con il motore al minimo, selezionare la retromarcia (R) utilizzando la leva di selezione marce.
4. Premere leggermente la leva dell'acceleratore.

AVVISO Prima di ingranare la retromarcia arrestare completamente il veicolo. Premere il freno prima di cambiare marcia. Attendere fino a quando viene riprodotto l'allarme di retromarcia prima di azionare l'acceleratore.

⚠ AVVERTENZA

La velocità in retromarcia non è limitata. Procedere sempre con cautela poiché una retromarcia effettuata velocemente potrebbe causare perdita di stabilità del veicolo. Rimanere sempre seduti. Prima di procedere, assicurarsi che lo spazio retrostante sia sgombro da ostacoli o persone.



fmo2012-003-011
LEVA SELEZIONE MARCE

AVVISO Inserire sempre la trasmissione in folle (N) quando si parcheggia il veicolo.

AVVISO Inserire sempre la trasmissione in prima (1) quando si trasporta un carico.

Marcia avanti

Le marce avanti sono due.

Per inserire una marcia avanti, procedere come segue:

1. Arrestare completamente il veicolo.
2. Premere e tenere premuto il freno.
3. Con il motore al minimo, selezionare la marcia bassa (1) o alta (2) utilizzando la leva di selezione marce.

NOTA: È necessario premere la manopola della leva del cambio per passare da folle a retromarcia.

4. Premere leggermente la leva dell'acceleratore.

NOTA: È possibile passare dalla 1° alla 2° se la velocità del veicolo è inferiore a 20 km/h (12 MPH). Rilasciare l'acceleratore per cambiare marcia.

Regolazione dell'asta della leva del cambio

1. Regolare l'asta della leva del cambio dalla lunghezza iniziale a quella finale di 258 mm
2. Montare l'asta sul veicolo
3. Inserire la retromarcia e controllare se la leva tocca il bordo della scanalatura nella console.
4. Se sì, accorciare l'asta ruotandola di ½ di giro e controllare di nuovo.
5. Mettere la 2a marcia e controllare se la leva tocca il bordo della scanalatura nella console.
6. Se sì, allungare l'asta ruotandola di ½ di giro e controllare di nuovo.

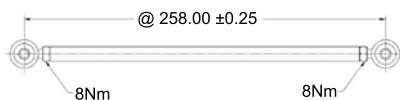

Spegnimento del motore

Rilasciare la leva dell'acceleratore e attendere fino a quando il motore è ritornato alla velocità minima.

Spegnere il motore utilizzando l'interruttore di spegnimento del motore o l'interruttore di spegnimento di emergenza a cordoncino (chiave DESS).

⚠ AVVERTENZA

Rimuovere sempre l'estremità del cordoncino di sicurezza (chiave DESS) quando il veicolo non è in funzione per evitare un'accensione accidentale del motore o l'uso non autorizzato da parte di bambini e di altre persone o per prevenirne il furto.

Cura dopo l'utilizzo

Spegnere il motore. Collocare la parte posteriore del veicolo su di un supporto meccanico per motoslitta con base ampia.

Rimuovere la neve e il ghiaccio dalla sospensione posteriore, dal cingolo, dalla sospensione anteriore, dallo sterzo, dal meccanismo e dagli sci.

Coprire sempre la motoslitta se custodita all'aperto durante la notte o durante un periodo prolungato di inattività in modo da proteggerla dalla formazione di ghiaccio e dalla neve, oltre a preservarne l'integrità.

ISTRUZIONI DI FUNZIONAMENTO SPECIALI

Guida ad altitudini elevate

⚠ ATTENZIONE La mancata ricalibrazione potrebbe causare gravi danni al motore.

Rivolgersi a un concessionario autorizzato LYNX.

Avviamento di emergenza

Il motore può essere avviato tramite la fune di avviamento di emergenza fornita insieme al kit strumenti.

Rimuovere la protezione cinghia.

⚠ AVVERTENZA

Non avvolgere la fune di avviamento attorno alla mano. Tenere la fune esclusivamente per la maniglia. Non avviare la motoslitte tramite la puleggia motrice, a meno che non si tratti di una vera situazione di emergenza. Fare riparare la motoslitte non appena possibile.

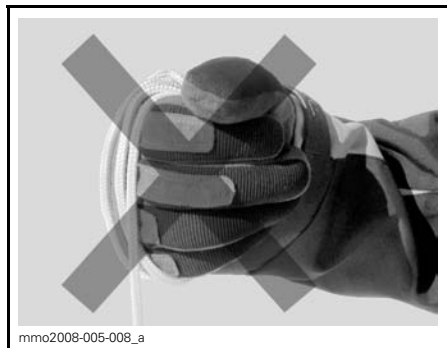

Collegare un'estremità della fune di emergenza alla manopola di avviamento a riavvolgimento automatico.

NOTA: La chiave della candela può essere utilizzata come una manopola di emergenza.

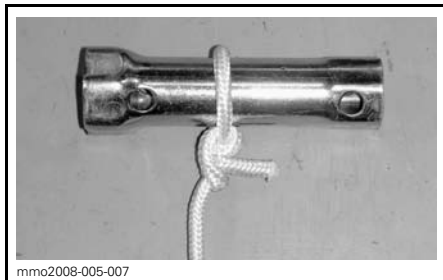

Collegare l'altra estremità della fune di emergenza al fermaglio di avviamento fornito con il kit strumenti.

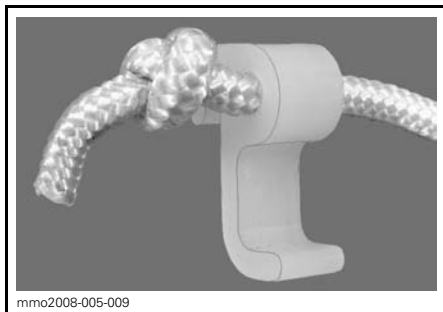

Agganciare il fermaglio sulla puleggia motrice.

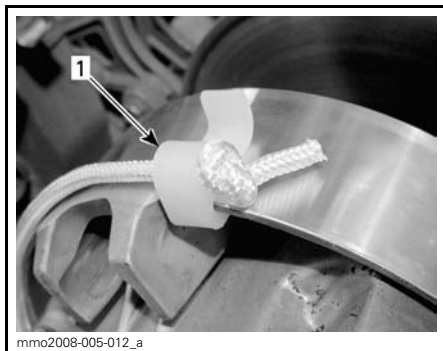

1. Posizione di installazione del fermaglio

Avvolgere saldamente la fune attorno alla puleggia motrice. Quando viene tirata, la puleggia deve ruotare in senso antiorario.

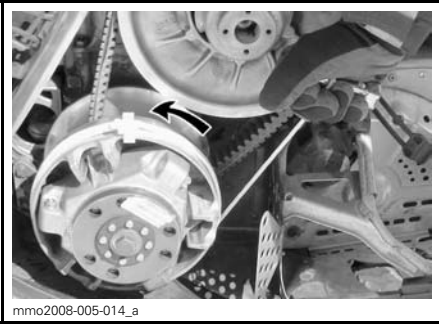

Tirare la fune in modo netto e secco in modo che la fune si liberi dalla puleggia motrice.

Avviare il motore come spiegato per l'avviamento manuale usuale.

⚠ AVVERTENZA

Quando si avvia la motoslitta in una situazione di emergenza, utilizzando la puleggia motrice, non reinstallare la protezione cinghia e rientrare lentamente per fare riparare la motoslitta.

Traino di un accessorio

Utilizzare sempre una barra di traino rigida per trainare un accessorio. Qualsiasi accessorio trainato deve avere riflettori montati su entrambi i lati e sulla parte posteriore. Verificare le norme locali in merito ai requisiti per le luci freni.

⚠ AVVERTENZA

Non trainare mai un accessorio con una fune. Utilizzare sempre una barra di traino rigida. L'impiego di una fune potrebbe causare una collisione tra l'oggetto e la motoslitta e un eventuale ribaltamento in caso di rapida decelerazione o di transito lungo una discesa.

Traino di un'altra motoslitta

Se una motoslitta è guasta e deve essere trainata, utilizzare una barra di traino rigida, rimuovere la cinghia di trasmissione e trainarla a velocità moderata.

⚠ ATTENZIONE Rimuovere sempre la cinghia di trasmissione della motoslitta che deve essere trainata per evitare danni alla cinghia e al sistema di trasmissione.

Solo in caso di emergenza, se una barra di traino rigida non fosse disponibile, è possibile utilizzare una fune di traino, a condizione di procedere con estrema cautela. In alcune zone, tale procedura potrebbe essere vietata. Contattare le autorità locali in merito.

Rimuovere la cinghia di trasmissione, collegare la fune alle gambe degli sci (fuselli), fare sedere una persona sulla motoslitta trainata per attivare il freno ed effettuare il traino a velocità ridotta.

⚠ ATTENZIONE Per evitare danni al sistema dello sterzo, non collegare mai la fune di traino agli occhielli degli sci (maniglie).

⚠ AVVERTENZA

Non guidare mai ad alta velocità quando si traina una motoslitta guasta. Procedere lentamente con estrema cautela.

Trasporto del veicolo

Accertarsi che il tappo del serbatoio olio e quello del serbatoio carburante siano inseriti correttamente.

I carrelli di traino con piano ribaltabile possono essere facilmente equipaggiati con un meccanismo a verricello per conseguire la massima sicurezza durante il caricamento. Nonostante sembri semplice non guidare mai la motoslitte per caricarla su di un carrello di traino con piano ribaltabile o qualsiasi altro tipo di carrello o veicolo. Guidare la motoslitte su e giù da un carrello ha già causato infatti diversi gravi incidenti. Ancorare il veicolo in modo sicuro, davanti e dietro, anche per brevi tragitti. Accertarsi che tutti i componenti siano saldamente fissati. Durante il traino coprire la motoslitte per evitare che lo sporco della strada danneggi il veicolo.

Assicurarsi che il carrello sia conforme ai requisiti statali o provinciali. Assicurarsi che il gancio di traino e le catene di sicurezza siano ben fissate e che freni, indicatori di direzione e luci di ingombro siano tutte funzionanti.

MESSA A PUNTO DELLA GUIDA

! AVVERTENZA

La regolazione delle sospensioni può ripercuotersi sul controllo del veicolo. Cercare sempre di acquisire familiarità con il comportamento del veicolo dopo aver regolato le sospensioni.

La guida e il comfort della motoslitte dipende dalla regolazione delle sospensioni.

La scelta delle regolazioni delle sospensioni varia in base al carico trasportato, al peso del conducente, alle preferenze personali, alla velocità di guida e alle condizioni sul campo.

! AVVERTENZA

Prima di procedere con qualsiasi regolazione della sospensione ricordare di:

- Parcheggiare in un luogo sicuro.
- Rimuovere l'estremità del cordoncino di sicurezza (chiave DESS).
- Davanti o dietro al veicolo da sollevare, accertarsi che il dispositivo di sollevamento sia stabile e sicuro.

! ATTENZIONE Non tentare di sollevare il veicolo semplicemente con le mani. Utilizzare un dispositivo di sollevamento adeguato per evitare il rischio di lesioni da strappo.

Qui di seguito sono illustrate le linee guida per la messa a punto delle sospensioni.

Il modo migliore per regolare le impostazioni è partire dalla regolazione di fabbrica e quindi personalizzare ogni regolazione, una alla volta. Potrebbe essere necessario regolare nuovamente la molla centrale dopo aver regolato, per esempio, le molle di regolazione frontali. Effettuare un giro di prova con

la motoslitte nelle medesime condizioni; pista, velocità, neve, posizione di guida del conducente, ecc. Modificare soltanto una regolazione e effettuare nuovamente la prova pratica. Procedere in modo metodico fino a quando si è soddisfatti.

SOSPENSIONI ANTERIORI E POSTERIORI PRECARICO DELLA MOLLA IMPOSTAZIONI PREDEFINITE

MODELLO	SCI	BRACCIO ANTERIORE	BRACCIO POSTERIORE
Commander Limited 600 E-TEC	6 mm / posizione camma n. 2	7 mm / posizione camma n. 3	13 mm / posizione camma n. 4

Regolazione delle sospensioni posteriori

AVVISO Quando si regola la sospensione posteriore, controllare la tensione del cingolo e regolarla in base alle necessità.

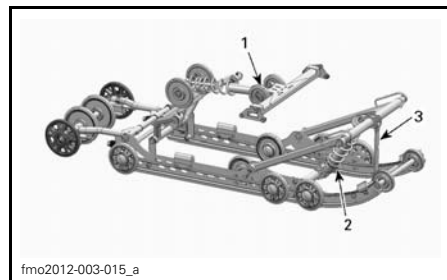

PPS-5900A SOSPENSIONE POSTERIORE

1. Molle posteriori regolabili per il comfort e l'altezza di guida
2. Molla centrale per comportamento in sterzata
3. Cinghia di fermo per trasferimento dei pesi sulla motoslitte

Precarico molle posteriori (Comfort)

IMPORTANTE: Assicurarsi che tutti gli oggetti da trasportare si trovino nel vano bagagli e nel portaoggetti posteriore.

- Afferrare l'ammortizzatore posteriore e sollevare fino a quando la sospensione è completamente estesa.
- Da questo punto, la parte posteriore della motoslitte deve abbassarsi di 50 - 75 mm quando il conducente e il passeggero (se del caso) prendono posto. Prendere le misure sull'ammortizzatore posteriore come illustrato nella seguente immagine.

AVVERTENZA

Non tentare di sollevare il veicolo semplicemente con le mani. Utilizzare un dispositivo di sollevamento adatto o chiedere assistenza per condividere lo sforzo ed evitare così il rischio di lesioni da strappo.

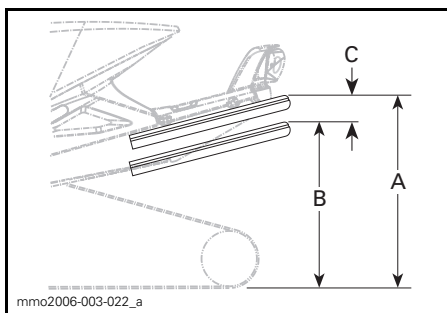

- A. Sospensioni completamente estese
 B. Le sospensioni si abbassano con il conducente, il passeggero e il carico
 C. La distanza tra la dimensione "A" e "B" non deve superare 50 - 75 mm, vedere la tabella

TABELLA DI RIFERIMENTO

C	CHE COSA FARE
50 - 75 mm	Nessuna regolazione necessaria
Superiore a 75 mm	Regolazione troppo morbida. Aumentare il precarico (vedere la regolazione del precarico)
Inferiore a 50 mm	Regolazione troppo rigida. Diminuire il precarico (vedere la regolazione del precarico)

Un lieve affondamento sul fondo corsa della sospensione nelle condizioni di guida peggiori indica un buon precarico della molla.

Precarico molla centrale (Comportamento in sterzata)

Guidare a velocità moderata su pista.

Se il manubrio risulta troppo facile o troppo rigido da ruotare, regolare la molla centrale.

AVVERTENZA

Prima di procedere alla regolazione della sospensione, ricordare di:

- parcheggiare in un luogo sicuro
- rimuovere il coperchio del cavo di giunzione
- sollevare la parte posteriore del veicolo dal suolo con una motoslitte a base ampia con il pannello deflettore posteriore
- assicurarsi che il dispositivo di sollevamento sia stabile e sicuro.

TABELLA DI RIFERIMENTO	
COMPOR- TAMENTO IN STERZATA	COSA FARE
Facile da sterzare (in folle)	Nessuna regolazione necessaria.
Difficile da sterzare (sovrasterzo)	Regolazione troppo morbida. Aumentare il precarico.
Molto facile da sterzare (sottosterzo)	Regolazione troppo rigida. Diminuire il precarico.

Utilizzando la chiave di regolazione delle sospensioni contenuta nella scatola degli attrezzi, girare la camma di regolazione per impostare il precarico desiderato.

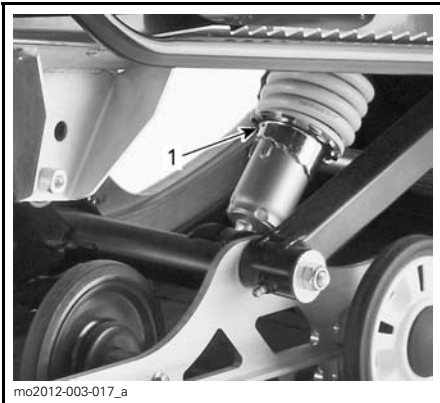

1. Camma di regolazione

Lunghezza cinghia di fermo (Trasferimento del peso)

Guidare a bassa velocità quindi accelerare al massimo.

Fare attenzione al comportamento in sterzata.

Regolare la lunghezza della cinghia di fermo.

AVVISO Quando viene modificata la lunghezza della cinghia di fermo, regolare nuovamente il tensionamento del cingolo.

TABELLA DI RIFERIMENTO	
TRASFERIMENTO DEL PESO (PRESSIONE SCI)	COSA FARE
Confortevole: buon trasferimento del peso (pressione minima)	Nessuna regolazione necessaria.
Leggero: trasferimento del peso eccessivo (sollevamento da terra)	Cinghia troppo lunga. Ridurre la lunghezza della cinghia.
Pesante: trasferimento del peso insufficiente (pressione elevata)	Cinghia troppo corta. Aumentare la lunghezza della cinghia.

Aumentare o diminuire la lunghezza della cinghia fissando il bullone in un foro differente.

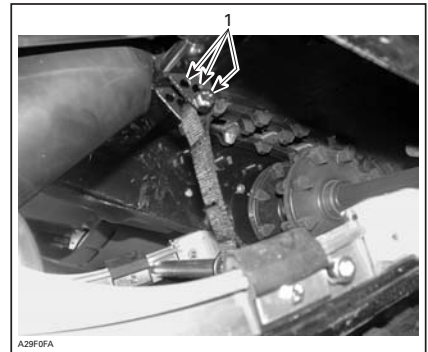

TIPICO

1. Regolazione dei fori (cinghia di fermo)

NOTA: La riduzione della lunghezza della cinghia di fermo potrebbe ridurre il comfort. Se viene percepito eccessivo trasferimento del peso, provare a correggerlo regolando prima i blocchi di accoppiamento.

Guida sulla neve alta

Quando si utilizza la motoslitta in neve alta, può risultare necessario variare la lunghezza della cinghia di fermo e/o la posizione di guida per modificare l'angolazione alla quale il cingolo si sposta sulla neve. La familiarità dell'operatore con le diverse regolazioni e le condizioni della neve definiranno la combinazione più efficiente.

Regolazione delle sospensioni anteriori

Prearico molle anteriori (Controllo)

Guidare a una velocità moderata e verificare se la guida è corretta.

Regolare le molle anteriori.



TIPICO - SOSPENSIONI ANTERIORI
1. Molle anteriori per la guida

⚠ AVVERTENZA

Regolare sempre entrambe le molle anteriori nella stessa posizione.

TABELLA DI RIFERIMENTO

GUIDA	COSA FARE
Buona: sterzo comodo da girare	Nessuna regolazione necessaria.
Cattiva: sterzo troppo facile da girare	Regolazione troppo morbida. Aumentare il prearico della molla.
Cattiva: sterzo troppo difficile da girare	Regolazione troppo rigida. Diminuire il prearico della molla.



TIPICO - PRECARICO CAMMA
1. *Camma di regolazione*

INDIVIDUAZIONE E RISOLUZIONE DEI PROBLEMI

Codici cicalino

I codici cicalino vengono utilizzati per segnalare il funzionamento del sistema DESS e/o a integrazione delle spie pilota per attirare l'attenzione in caso di anomalie o per segnalare una particolare condizione.

Per ulteriori informazioni sui codici cicalino del sistema DESS, fare riferimento a *CODICI SPIA PILOTA DESS* nella sezione *INTERRUTTORE DI SPEGNIMENTO DI EMERGENZA A CORDONCINO*.

Per ulteriori informazioni sulle spie pilota dell'indicatore, fare riferimento alla sezione *SPIE PILOTA INDICATORE*.

Per eventuali codici cicalino non elencati nella presente Guida dell'operatore, rivolgersi a un concessionario autorizzato LYNX.

Informazioni generali

IL MOTORINO DI AVVIAMENTO ELETTRICO NON FUNZIONA.

1. L'interruttore di arresto del motore è in posizione OFF (spento) oppure l'estremità del cordoncino di sicurezza (chiave DESS) non è inserita nella postazione.
 - Portare l'interruttore di arresto motore in posizione ON e inserire l'estremità del cordoncino di sicurezza (chiave DESS) nella postazione.
2. Durante il tentativo di avvio del motore viene premuto l'acceleratore.
 - Rilasciare la leva dell'acceleratore durante il tentativo di avviamento.

I GIRI/MIN DEL MOTORE NON RAGGIUNGONO IL PUNTO DI INNESTO DELLA FRIZIONE.

1. DESS non ha letto il codice dell'estremità del cordoncino di sicurezza (chiave DESS). La spia pilota DESS lampeggia (breve segnali acustici lenti/ripetitivi).
 - Inserire correttamente l'estremità del cordoncino di sicurezza (chiave DESS).
2. DESS ha letto un codice diverso da quello programmato. La spia pilota DESS lampeggia rapidamente (breve segnali acustici veloci/ripetitivi).
 - Installare l'estremità di un cordoncino di sicurezza (chiave DESS) per la quale questa motoslitte è stata programmata.

SURRISCALDAMENTI MOTORE

1. Neve insufficiente o neve estremamente compatta.
 - Guidare nella neve non battuta. Se non c'è neve non battuta, fermarsi, arrestare il motore e lasciarlo raffreddare. Una volta raffreddato il motore, spostarsi sulla neve non battuta il prima possibile.
2. Livello refrigerante basso.
 - Verificare il livello refrigerante, vedere *PROCEDURE DI MANUTENZIONE*
3. Scambiatori di calore ostruiti
 - Scambiatori di calore puliti.

IL MOTORE NON È POTENTE/IL VEICOLO NON RAGGIUNGE LA VELOCITÀ MASSIMA.

- 1. Riscaldamento motore in corso (E-TEC)**
 - *Guidare il veicolo a basse velocità per qualche minuto*
- 2. Periodo di rodaggio del motore non completato (E-TEC)**
 - *Periodo di rodaggio completo.*
- 3. Regolazione puleggia motrice non corretta**
 - *Regolare la puleggia motrice, fare riferimento alle PROCEDURE DI MANUTENZIONE.*
- 4. Le pulegge motrice e condotta devono essere sottoposte a manutenzione.**
 - *Rivolgersi a un concessionario autorizzato LYNX.*
- 5. Cinghia di trasmissione usurata, troppo sottile.**
 - *Se la cinghia di trasmissione ha perso oltre 3 mm (1/8 pollice) della sua larghezza originale, ne verranno influenzate le prestazioni del veicolo.*
 - *Sostituire la cinghia di trasmissione.*
- 6. Regolazione non corretta del cingolo.**
 - *Vedere la sezione INFORMAZIONI DI MANUTENZIONE e/o rivolgersi a un concessionario autorizzato LYNX per informazioni sul corretto allineamento e sulle regolazioni della tensione.*
- 7. Problema delle valvole RAVE (E-TEC)**
 - *Rivolgersi a un concessionario autorizzato Lynx.*

IL MOTORE HA UN RITORNO DI FIAMMA.

- 1. Il motore sta girando a una temperatura troppo elevata.**
 - *Vedere il punto 2 della sezione SURRISCALDAMENTO DEL MOTORE..*
- 2. La fasatura di accensione non è corretta o è presente un guasto al sistema di accensione.**
 - *Rivolgersi a un concessionario autorizzato LYNX.*
- 3. Perdita del sistema di scarico.**
 - *Rivolgersi a un concessionario autorizzato Lynx*
- 4. Pressione del carburante troppo bassa.**
 - *Rivolgersi a un concessionario autorizzato Lynx.*

IL MOTORE SI ACCENDE IN MANIERA IRREGOLARE.

- 1. Acqua nel carburante.**
 - *Svuotare il sistema di alimentazione e riempire con nuovo carburante.*
- 2. Malfunzionamento delle valvole RAVE (E-TEC).**
 - *Rivolgersi a un concessionario autorizzato LYNX per fare esaminare le valvole RAVE.*

CARATTERISTICHE TECNICHE

NOTA: Grazie al suo impegno costante nei confronti dell'innovazione e della qualità dei prodotti, BRP si riserva il diritto, in qualsiasi momento, di apportare modifiche al design e alle caratteristiche tecniche e/o aggiunte o miglioramenti ai suoi prodotti senza alcun obbligo di estensione ai prodotti precedentemente realizzati.

MODELLO		XTRIM COMMANDER LIMITED
SISTEMA DEL MOTORE		
Tipo di motore		Rotax™ 600 HO, raffreddato a liquido con valvola a lamelle, RAVE™
Cilindri		2
Cilindrata		cm ³ 594,40
Alesaggio		mm 72
Corsa		mm 73
Giri/min massima potenza		8100 giri/min
Tipo di sistema di alimentazione		Iniezione diretta E-TEC
Sistema di scarico		Marmitta acustica con singola pompa regolata
SISTEMA DI TRASMISSIONE		
Tipo di puleggia motrice		TRAT™ III
Tipo di puleggia condotta		QRS
Azionamento		3000 giri/min
Capacità olio scatola del cambio		700 ml
Rapporto marcia	1 ^a	3,23
	2 ^a	1,98
	R	3,68
Numero di denti del pignone		8
Freni		Idraulici, freno di tipo XU
Larghezza nominale cingolo		500 mm
Lunghezza nominale cingolo		3923 mm
Altezza profilo cingolo		38 mm

MODELLO		XTRIM COMMANDER LIMITED
SISTEMA DI TRASMISSIONE		
Tensione cingolo	Tensione	40 - 50 mm
	Forza ⁽¹⁾	7,3 kg
Allineamento cingolo		Equidistanza tra i bordi delle guide cingolo e i supporti guide
SOSPENSIONI		
Sospensione anteriore		A-LFS
Ammortizzatore anteriore		36 mm HPG™
Corsa massima sospensione anteriore		210 mm
Sospensione posteriore		PPS 5900A
Ammortizzatore posteriore		36 mm HPG
Corsa massima sospensione posteriore		340 mm
ELETTRICO		
Resa sistema di illuminazione		12V/1200W
Lampadina fari HI/LOW		2 x 60/55 Watt (H-4)
Fanalino posteriore		Led
Candela	Tipo	NGK PZFR6F ⁽²⁾
	Distanza	Non regolabile (0.8 +0/-0.1mm)
Fusibile	F 1: Batteria	30 A
	F 2: Avvio	5 A
	F 3:tromba	10 A
	F 4: Ventola	15 A
	R 1: Relè corsa	-
	R 2:Relè ventola	-

MODELLO		XTRIM COMMANDER LIMITED
DIMENSIONI		
Lunghezza complessiva veicolo		3230 mm
Larghezza complessiva veicolo		1162 mm
Altezza complessiva veicolo		1330 mm
Peso a secco ufficiale		304 kg
Posizione sci d'acqua		975 mm adj +42mm
FLUIDI		
Tipo di carburante consigliato		Senza piombo
Numero di ottano		95 E
Olio (motore) consigliato		Fare riferimento alla sezione <i>OLIO RACCOMANDATO</i>
Liquido dei freni		SRF (DOT 4) o GTLMA (DOT 4)
Tipo di olio per la scatola del cambio		Olio sintetico per trasmissioni XP-S
Liquido refrigerante	Miscela	Miscela glicole etilenico/acqua (50% refrigerante, 50% acqua distillata). Usare il refrigerante appositamente ideato per motori in alluminio
	Premiscela	(Cod. art. 219 700 362) 12 x 1 L
CAPACITÀ		
Serbatoio carburante	L	45
Serbatoio dell'olio	L	2,8
<p>⁽¹⁾ Misurare la luce tra il supporto guida e il fondo interno del cingolo quando si esercita una trazione verso il basso rispetto al cingolo.</p> <p>⁽²⁾ ATTENZIONE: Non tentare di regolare la luce.</p> <p>⁽³⁾ L'altezza della cinghia di trasmissione deve essere regolata ogni volta che viene montata una nuova cinghia di trasmissione. Verificare l'applicazione del numero di parte della cinghia di trasmissione con un concessionario LYNX autorizzato.</p>		

Le vibrazioni nel sedile (EN 1032, ISO 5008) sono inferiori a $0,5 \text{ m/s}^2$.

Le vibrazioni nel manubrio (EN 1032, ISO 5008) sono inferiori a $2,5 \text{ m/s}^2$.

***INFORMAZIONI
SULLA
MANUTENZIONE***

ISPEZIONE DEL RODAGGIO

Dopo le prime 10 ore o 500 km di funzionamento, a seconda di quale si verifica per prima, il veicolo deve essere ispezionato da un concessionario Lynx autorizzato. L'ispezione del rodaggio è molto importante e non deve essere trascurata.

NOTA: L'ispezione del rodaggio è a carico del possessore del veicolo.

ISPEZIONE DEL RODAGGIO (2 TEMPI)

Ispezionare i supporti del motore
Ispezionare il sistema di scarico e verificare la presenza di perdite
Stringere le viti del collettore di scarico alla coppia specificata
Verificare il livello refrigerante
Ispezionare i tubi carburante e i collegamenti
Ispezionare il cavo dell'acceleratore
Ispezionare la regolazione della pompa dell'olio di iniezione (Tutti tranne E-TEC)
Ispezionare la cinghia di trasmissione
Ispezionare visivamente la puleggia motrice
Stringere la vite di bloccaggio della puleggia motrice alla coppia specificata
Ispezionare la puleggia condotta
Ispezionare le candele di riserva (Tutte tranne E-TEC)
Regolare e allineare il cinghio
Cambiare l'olio per trasmissioni / la scatola del cambio
Stringere nuovamente le viti di copertura della scatola del cambio su entrambi i lati del connettore del sensore del tachimetro a 10 Nm (Solo modelli XU)
Regolare la catena di trasmissione (non per i modelli dotati di scatola del cambio)
Verificare il livello del liquido per freni
Ispezionare flessibile, pattini e disco del freno
Ispezionare il meccanismo di sterzata
Ispezionare sci e guide
Stringere le viti dell'asta della piramide del telaio alla coppia specificata
Ispezionare la sospensione anteriore
Ispezionare la sospensione posteriore e i supporti guida
Lubrificare la sospensione anteriore e posteriore

SCHEDA DI MANUTENZIONE PERIODICA

AVVERTENZA

Si consiglia di far sottoporre periodicamente agli interventi di assistenza di un concessionario autorizzato LYNX anche gli altri componenti/sistemi non oggetto di questo manuale. Se non altrimenti specificato, il motore deve essere freddo e non in funzione. Rimuovere l'estremità del cordoncino di sicurezza (chiave DESS) prima di effettuare qualsiasi intervento di manutenzione o regolazione, se non diversamente specificato. Il veicolo deve essere parcheggiato in un luogo sicuro, lontano della pista.

AVVERTENZA

Osservare tutti i messaggi di AVVERTENZE e ATTENZIONE riportati in questa guida pertinenti alla voce da controllare. Non appena le condizioni dei componenti dovessero sembrare meno soddisfacenti, sostituirli con ricambi originali BRP o equivalenti approvati.

Alcuni articoli possono non essere adatti al modello in questione. Per ulteriori dettagli fare riferimento alla sezione *MANUTENZIONE* del *MANUALE DI OFFICINA*.

PROGRAMMA DI MANUTENZIONE (2 TEMPI)

NOTA: Il programma di manutenzione non esenta dall'ispezione preliminare alla guida.

OGNI 1 500 KM
cambio d'olio /manutenzione con ammortizzatori T/A. Ai primi 1500 km, ogni 3000 km o una volta l'anno.
Modelli con olio sintetico per trasmissioni: Regolare la catena di trasmissione
Modelli con scatola del cambio: Verificare il livello dell'olio

OGNI 3 000 KM O 1 ANNO (A SECONDA DA QUALE SI VERIFICA PER PRIMO)
Inspectez les écrans thermiques
Ispezionare i supporti del motore
Ispezionare il sistema di scarico e verificare la presenza di perdite
Ispezionare il tappo del sistema di raffreddamento, flessibili e dispositivi di serraggio per eventuali perdite
Sostituire le candele di riserva (Tutte tranne E-TEC)
Pulire le valvole RAVE
Ispezionare le valvole al solenoide RAVE
Regolare la cinghia di fermo del motore
Ispezionare visivamente e pulire la puleggia motrice
Stringere la vite di bloccaggio della puleggia motrice alla coppia specificata
Pulire la puleggia condotta
Regolare e allineare il cinghiolo
Ispezionare flessibile, pattini e disco del freno
Ispezionare il meccanismo di sterzata
Ispezionare la sospensione anteriore
Ispezionare la sospensione posteriore e la cinghia di fermo. Sospensione PPS: Sostituire la cinghia di fermo.
Lubrificare la sospensione anteriore e posteriore quando il veicolo viene utilizzato in ambiente umido (neve bagnata, pioggia, pozzanghere)
Lubrificare l'estremità della scatola del cambio dell'asse QRS. (Modelli XU)

**OGNI 6 000 KM O DOPO 2 ANNI
(A SECONDA DI QUALE SI VERIFICA PER PRIMA)**

Inspectez la grille de la pompe à carburant et remplacez-la si nécessaire

Sostituire le candele di riserva (800 E-TEC solo)

Sostituire il liquido per freni

Ispezionare il cavo dell'acceleratore

**OGNI 10 000 KM O A 3 ANNI
(A SECONDA DI QUALE SI VERIFICA PER PRIMA)**

Remplacez le filtre à huile (E-TEC Inspectez la grille de la pompe à huile et nettoyez-la si nécessaire)

Sostituire le candele di riserva (600 E-TEC solo)

OGNI 5 ANNI

Remplacez le filtre à carburant en ligne

Sostituire il refrigerante del motore

PREPARAZIONE PRESTAGIONALE

PREPARAZIONE PRESTAGIONALE (2 TEMPI)
Ispezionare i supporti del motore
Verificare le condizioni del sistema di scarico e la presenza di perdite
Stringere le viti o i dadi del collettore di scarico alla coppia specificata
Sostituire le candele di riserva. (Tutte tranne E-TEC)
Ispezionare il tappo, i flessibili e i dispositivi di serraggio del sistema di raffreddamento
Verificare la densità del refrigerante
Ispezionare la guarnizione PTO dell'albero
Ispezionare i tubi carburante e i collegamenti
Pulire e ispezionare il corpo farfallato
Ispezionare il cavo dell'acceleratore
Ispezionare la cinghia di trasmissione (regolare ad ogni sostituzione della cinghia di trasmissione)
Pulire e ispezionare visivamente la puleggia motrice
Pulire e ispezionare la puleggia condotta
Ispezionare, regolare e allineare il cinghiolo
Regolare la catena di trasmissione (non per i modelli dotati di scatola del cambio)
Cambiare l'olio per trasmissioni / la scatola del cambio
Verificare il livello del liquido per freni
Ispezionare flessibile, pattini e disco del freno
Ispezionare il meccanismo di sterzata
Ispezionare sci e guide
Ispezionare la sospensione anteriore
Ispezionare la cinghia di fermo della sospensione posteriore
Caricare la batteria (se prevista)
Regolare l'assetto faro

RIMESSAGGIO

Durante l'estate o se la motoslitte non è in uso per oltre tre mesi, è necessario un rimessaggio appropriato.

RIMESSAGGIO
Pulire il veicolo
Aggiungere lo stabilizzatore al carburante secondo le indicazioni del produttore Accendere il motore dopo aver aggiunto il prodotto al carburante
2 tempi modelli: lubrificare il motore. Vedere in manuale d'uso.
Lubrificare il perno della leva del freno
Ispezionare e lubrificare la sospensione posteriore
Caricare la batteria ogni mese per conservarla completamente carica durante il rimessaggio
Bloccare la marmitta con gli stracci
Solleverare la parte posteriore del veicolo fino a quando il cingolo è staccato da terra. Non rilasciare la tensione del cinghio
Lubrificare la sospensione anteriore e posteriore

SISTEMA DEL MOTORE

Verifica prefiltro del silenziatore della presa d'aria

Verificare che il prefiltro del silenziatore della presa d'aria sia correttamente installato e in buone condizioni, sostituirlo se danneggiato.



1. filtro

Sistema di raffreddamento

Livello del liquido refrigerante

Il serbatoio del refrigerante del motore si trova dietro il pannello laterale superiore di destra. Per informazioni sulla procedura di rimozione, vedere la sezione *COFANO E PANNELLI LATERALI*.

La linea di livello freddo si trova al di sopra della fascetta di fissaggio.

Controllare il livello del refrigerante a temperatura ambiente con il tappo rimosso. Il liquido deve trovarsi in corrispondenza della linea di livello freddo (motore freddo) del serbatoio del refrigerante.

Per aggiungere refrigerante, rimuovere il supporto di montaggio anteriore del serbatoio del refrigerante e tirare leggermente il serbatoio verso l'esterno in modo da fare spazio per il tappo.

NOTA: Se si controlla il livello del refrigerante a temperatura ambiente, è probabile che sia leggermente al di sotto della linea di livello freddo.

Se fosse necessario aggiungere una grande quantità di refrigerante o rifornire l'intero sistema, consultare un concessionario LYNX autorizzato.

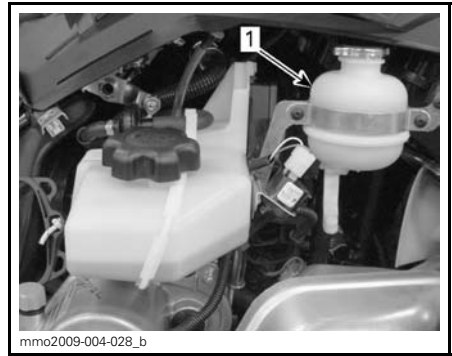

TIPICO

1. Serbatoio refrigerante

Sistema di scarico

Il tubo posteriore della marmitta deve essere centrato rispetto al foro di uscita nella carenatura del fondo. Il sistema di scarico deve essere privo di ruggine o perdite. Assicurarsi che i dispositivi di serraggio siano serrati in modo corretto.

Il sistema di scarico è concepito per ridurre il livello di rumore e migliorare le prestazioni totali del motore. Apportare modifiche può costituire violazione delle norme locali.

⚠ ATTENZIONE Se viene rimosso, modificato o danneggiato un qualsiasi componente del sistema di scarico, possono derivarne gravi danni al motore.

SISTEMA DI TRASMISSIONE

Protezione cinghia di trasmissione

Rimozione della protezione cinghia di trasmissione

⚠ AVVERTENZA

NON azionare MAI il motore:

- senza schermi e protezione cinghia saldamente installati
- con cofano e/o pannelli laterali aperti o rimossi.

Non tentare MAI di effettuare regolazioni su componenti in movimento mentre il motore è in funzione.

NOTA: La protezione cinghia è realizzata appositamente leggermente sovradimensionata per mantenere la tensione sui perni e sui fermi, evitando rumore e vibrazioni inutili. È importante che questa tensione venga mantenuta durante la reinstallazione.

Rimuovere l'estremità del cordoncino di sicurezza (chiave DESS).

Fare riferimento alla sezione *COFANO E PANNELLI LATERALI* e aprire il pannello laterale sinistro del vano motore.

Rimuovere il fermo perno.

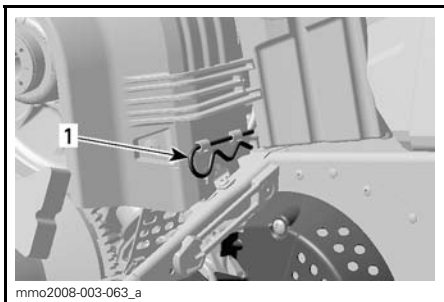

1. Fermo perno

Sollevare la parte posteriore della protezione, quindi rilasciare le linguette anteriori.

Installazione della cinghia di trasmissione

Quando si reinstalla la protezione cinghia, posizionarne la sezione verso il lato anteriore della motoslitte.

Posizionare le aperture anteriori della protezione cinghia sulle linguette.

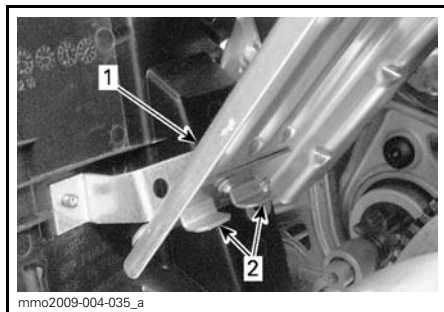

TIPICO

1. Cinghia di trasmissione
2. Linguette

Posizionare la guarnizione sopra l'asta di fermo.

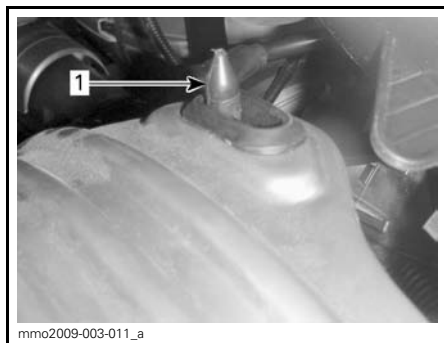

1. Asta di fermo

Posizionare la parte posteriore della protezione cinghia sopra il fermo e assicurarla mediante il fermo perno.

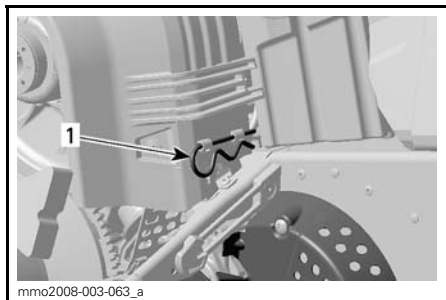

1. Fermo perno

Livello del liquido dei freni

⚠ ATTENZIONE Il veicolo deve trovarsi su una superficie piana prima di verificare qualsiasi livello di liquido.

Controllare il liquido dei freni (DOT 4) nel serbatoio per verificare se il livello è corretto. Aggiungere liquido (DOT 4) in base alle esigenze.

⚠ ATTENZIONE Utilizzare esclusivamente il liquido per freni DOT 4 da un contenitore sigillato. Non utilizzare mai liquido diverso.

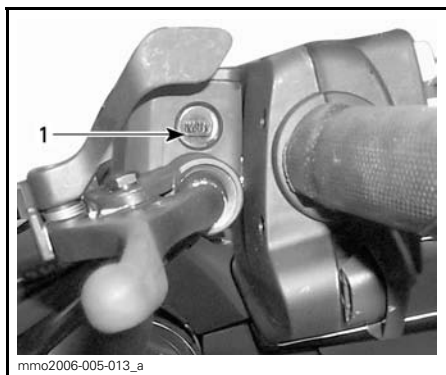

TIPICO — SERBATOIO LIQUIDO DEI FRENI

1. Minimo

Condizioni freni

⚠ AVVERTENZA

Il meccanismo freni della motoslitte è un dispositivo di sicurezza fondamentale. Tenere questo meccanismo in condizioni di funzionamento corrette. Soprattutto, non utilizzare la motoslitte senza un sistema frenante efficiente. Verificare periodicamente le condizioni/l'usura dei pattini dei freni.

Regolazione dei freni

Non è disponibile alcuna regolazione per il freno idraulico. In caso di problemi, rivolgersi a un concessionario autorizzato LYNX.

Olio scatola del cambio

Olio consigliato per la scatola del cambio

Utilizzare OLIO SINTETICO PER TRASMISSIONI XP-S (Cod. art. 413 803 300).

AVVISO Utilizzare solo il tipo di olio raccomandato durante gli interventi di manutenzione. Non miscelare olio sintetico con altri tipi di olio.

Livello olio scatola del cambio

Con il veicolo su una superficie piana, controllare il livello dell'olio rimuovendo il tappo di controllo sul lato sinistro della scatola del cambio.

Il livello dell'olio deve raggiungere il bordo inferiore del foro filettato.

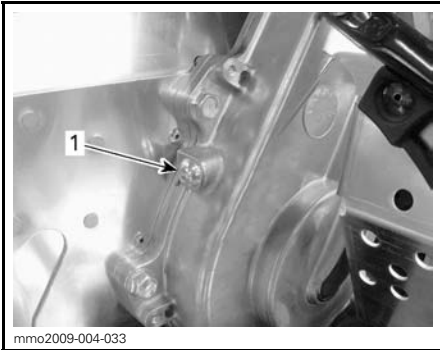

1. Tappo di controllo

Per aggiungere olio, procedere come segue:

1. Rimuovere il tappo di riempimento.

**TIPICO**

1. Tappo del serbatoio

2. Versare l'olio raccomandato nella scatola del cambio attraverso il foro di riempimento fino a quando fuoriesce dal foro del tappo di controllo.
3. Riposizionare e serrare il tappo di controllo a 10 N•m.

Cinghia di trasmissione**Ispezione cinghia di trasmissione**

Ispezionare la cinghia e verificare la presenza di rotture, sfregamento oppure usura anormale (usura non uniforme, usura su di un lato, denti mancanti, tessuto rotto). Se si nota usura anormale, la probabile causa potrebbe essere un disallineamento della puleggia,

un numero di giri/min eccessivo con cingolo congelato, avvii rapidi senza fase di riscaldamento, gole con bava o ruggine, olio sulla cinghia o cinghia di scorta deformata. Rivolgersi a un concessionario autorizzato LYNX.

Sostituzione cinghia di trasmissione**Rimozione cinghia di trasmissione**

1. Rimuovere la chiave DESS dalla postazione.
2. Aprire il pannello laterale sinistro. Per informazioni, vedere la sezione *COFANO E PANNELLI LATERALI*.
3. Rimuovere la protezione della cinghia. Per informazioni, vedere la sezione *RIMOZIONE PROTEZIONE CINGHIA*.
4. Inserire il dispositivo di espansione della puleggia condotta fornito nel kit attrezzi nel foro filettato sul mozzo del registro, come illustrato.

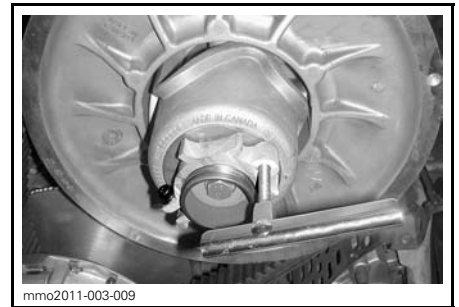
**ESPANSORE PULEGGIA SU PARTE CENTRALE REGOLATORE ALLUMINIO**

5. Aprire la puleggia condotta utilizzando lo strumento.
6. Rimuovere la cinghia facendola scivolare sulla parte superiore della puleggia condotta, quindi sulla puleggia motrice stessa.

Installazione cinghia di trasmissione

1. Se necessario, aprire la puleggia condotta. Per informazioni, vedere la precedente sezione *RIMOZIONE CINGHIA DI TRASMISSIONE*.
2. Far scivolare la cinghia sopra la puleggia condotta.

AVVISO Non forzare oppure utilizzare attrezzi per forzare la cinghia in posizione poiché i fili della cinghia potrebbero rompersi o tagliarsi.

NOTA: La durata massima della cinghia di trasmissione si ottiene quando la cinghia viene installata con le frecce rivolte nella direzione di rotazione.

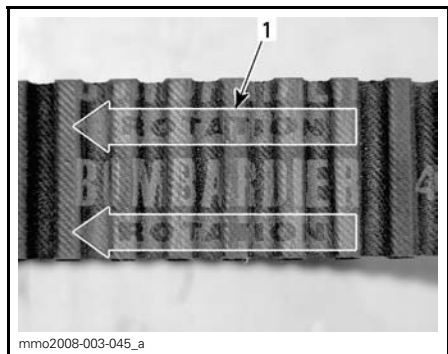

1. Da rivolgere nella direzione di rotazione

3. Svitare e rimuovere il dispositivo di espansione della puleggia condotta dalla puleggia.
4. Ruotare diverse volte la puleggia condotta per bloccare correttamente la cinghia tra le gole.
5. Nel caso in cui si installi una nuova cinghia, regolarne l'altezza. Per informazioni, fare riferimento alla seguente sezione *REGOLAZIONE DELL'ALTEZZA DELLA CINGHIA DI TRASMISSIONE*.
6. Installare la protezione della cinghia. Per informazioni, vedere la sezione *INSTALLAZIONE PROTEZIONE CINGHIA DI TRASMISSIONE*.

7. Chiudere il pannello laterale. Per informazioni, vedere la sezione *COFANO E PANNELLI LATERALI*.

Regolazione dell'altezza della cinghia di trasmissione

L'altezza della cinghia di trasmissione deve essere verificata ogni volta che viene montata una nuova cinghia di trasmissione.

Per regolare l'altezza della cinghia di trasmissione, procedere come segue:

1. Rimuovere la chiave D.E.S.S. dalla postazione.
2. Aprire il pannello laterale sinistro. Per informazioni, vedere la sezione *COFANO E PANNELLI LATERALI*.
3. Rimuovere la protezione della cinghia. Per informazioni, vedere la sezione *RIMOZIONE PROTEZIONE CINGHIA DI TRASMISSIONE*.
4. Allentare la vite della staffa.

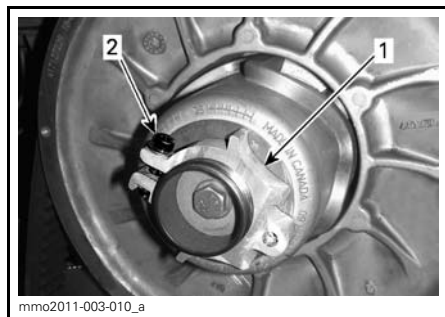

ESPANSORE PULEGGIA SU PARTE CENTRALE REGOLATORE ALLUMINIO

1. Registro
 2. Vite della staffa di poppa
5. Utilizzando lo strumento di regolazione delle sospensioni fornito nel kit degli attrezzi, girare l'anello di 1/4 di giro alla volta, quindi ruotare la puleggia condotta per installare correttamente la cinghia tra le gole della puleggia.

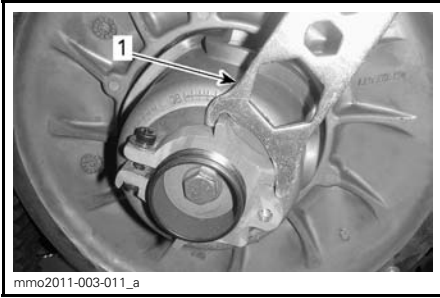

ESPANSORE PULEGGIA SU PARTE CENTRALE REGOLATORE ALLUMINIO

1. Strumento di regolazione

NOTA: L'anello di regolazione è provvisto di filetti a sinistra.

Cinghia senza denti esterni

Ripetere il passaggio 5 fino a quando la superficie esterna della cinghia di trasmissione supera il bordo della puleggia condotta di 0 mm.



IMPOSTAZIONE PRELIMINARE

1. 0 mm

Cinghia con denti esterni

Ripetere il passaggio 5 fino a quando la parte inferiore delle scanalature sul lato esterno della cinghia di trasmissione sono a contatto con i bordi della puleggia condotta.

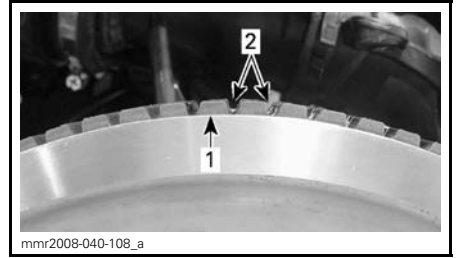

IMPOSTAZIONE PRELIMINARE

1. Bordo puleggia condotta
2. Scanalature esterne della cinghia di trasmissione

Tutti i tipi di cinghia di trasmissione

NOTA: Se si gira l'anello in senso antiorario, la cinghia nella puleggia si abbassa. Se si gira l'anello in senso orario, la cinghia nella puleggia si alza.

6. Serrare la vite della staffa. Se possibile, serrare a $5,5 \text{ N}\cdot\text{m} \pm 0,5 \text{ N}\cdot\text{m}$ mediante una chiave dinamometrica.
7. Installare la protezione della cinghia. Per informazioni, vedere la sezione **INSTALLAZIONE PROTEZIONE CINGHIA DI TRASMISSIONE**.
8. Chiudere il pannello laterale. Per informazioni, vedere la sezione **COFANO E PANNELLI LATERALI**.

NOTA: Questa impostazione è corretta come regolazione primaria per la maggior parte dei modelli e dei tipi di cinghia. Nella maggior parte dei casi, quando si avvia il motore, il veicolo potrebbe muoversi in avanti, indicando che la cinghia è eccessivamente stretta.

In questo caso, ridurre l'altezza della cinghia di trasmissione rispetto all'impostazione preliminare. Ripetere la procedura fino a quando il problema non viene risolto.

Attivazione della retromarcia

NOTA: È probabile che non sia possibile innestare la retromarcia o che sia difficile da innestare nel caso in cui la cinghia è posizionata a un'altezza eccessiva nella puleggia condotta. Se l'attivazione della retromarcia non funziona correttamente, verificare che la cinghia di trasmissione sia regolata correttamente. Abbassare la cinghia di trasmissione nella puleggia condotta, se necessario.

Puleggia motrice

Regolazione puleggia motrice

La puleggia motrice è calibrata in fabbrica per il funzionamento sul livello del mare.

⚠ AVVERTENZA

Rimuovere l'estremità del cordoncino di sicurezza (chiave DESS) prima di effettuare qualsiasi intervento di manutenzione o regolazione, se non diversamente specificato. Il veicolo deve essere parcheggiato in un luogo sicuro, lontano della pista.

La puleggia motrice è calibrata in fabbrica per trasmettere la massima potenza motore a un numero di giri/min predefinito. I fattori quali la temperatura ambiente, l'altitudine o le condizioni della superficie possono variare il numero di giri/min critico del motore, influenzando quindi l'efficienza della motoslitte.

Questa puleggia motrice regolabile consente di impostare un numero di giri/min massimo in modo da mantenere la potenza massima.

Le viti di calibrazione devono essere regolate in modo che l'effettivo numero massimo di giri/min del motore corrisponda al numero di giri/min che realizzano il massimo della potenza.

MOTORE	GIRI/MIN MASSIMA POTENZA
600 HO E-TEC	8100 giri/min (± 100)

NOTA: Per la regolazione dei giri/min del motore affidarsi alla precisione di un contagiri digitale.

NOTA: La regolazione agisce esclusivamente su di un elevato numero di giri/min.

La vite di calibrazione presenta una tacca sulla testa.

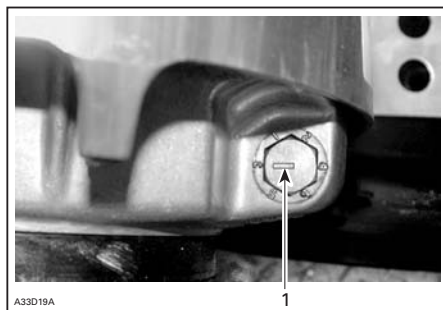

TIPICO

1. Tacca

Sono disponibili 6 posizioni, numerate da 1 a 6.

Ogni posizione modifica il numero di giri/min massimo del motore di circa 200 giri/min.

I numeri di posizione inferiori riducono il numero di giri/min del motore in decrementi di 200 giri/min mentre quelli di posizione superiori lo aumentano in incrementi di 200 giri/min.

Esempio:

La vite di calibrazione è impostata sulla posizione 4 e viene portata in posizione 6. Quindi, il numero di giri/min massimo del motore viene aumentato di 400 giri/min.

Procedura

Allentare il controdado in modo sufficiente a svitare parzialmente la vite di calibrazione e regolarla sulla posizione

desiderata. Non rimuovere completamente il controdado. Coppia di serraggio dei controdadi a 10 N•m.

AVVISO Non rimuovere completamente la vite di calibrazione, altrimenti le rondelle interne cadranno. Regolare sempre tutte e 3 le viti di calibrazione e assicurarsi che siano impostate tutte sulla stessa posizione.

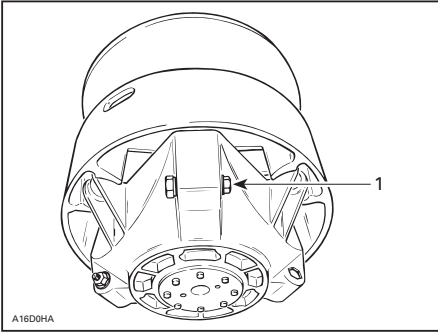

TIPICO

1. Allentare in modo sufficiente per consentire la rotazione della vite di calibrazione

AVVERTENZA

Non smontare o modificare MAI la puleggia motrice.

Il montaggio o le modifiche non corrette potrebbero causare l'esplosione violenta della puleggia, a causa dello sforzo generato dall'elevata velocità di rotazione. Ciò potrebbe causare gravi lesioni, compresa l'eventuale morte.

Per eseguire interventi di manutenzione sulla puleggia motrice, contattare il concessionario LYNX. Riparazioni o manutenzione non corrette possono influenzare le prestazioni e ridurre la vita della cinghia. Rispettare sempre i programmi di manutenzione.

AVVERTENZA

NON azionare MAI il motore:

- senza schermi e protezione cinghia saldamente installati
- con cofano e/o pannelli laterali aperti o rimossi.

Non tentare MAI di effettuare regolazioni su componenti in movimento mentre il motore è in funzione.

Cingolo

Ispezione del cingolo

AVVERTENZA

Rimuovere l'estremità del cordoncino di sicurezza (chiave DESS) prima di effettuare qualsiasi intervento di manutenzione o regolazione, se non diversamente specificato. Il veicolo deve essere parcheggiato in un luogo sicuro, lontano della pista.

Rimuovere l'estremità del cordoncino di sicurezza (chiave DESS).

Sollevare la parte posteriore della motoslitte e sostenerla con un supporto meccanico per motoslitte con base ampia, dotato di pannello deflettore posteriore. A motore spento, ruotare manualmente il cingolo e controllarne le condizioni. Se usurato o tagliato o se le fibre del cingolo sono esposte oppure se si notano guide o inserti difettosi o mancanti, rivolgersi a un concessionario autorizzato LYNX.

AVVERTENZA

Guidare con un cingolo danneggiato potrebbe condurre a perdita di controllo, che a sua volta determinerebbe gravi lesioni o morte.

Tensionamento e allineamento cingolo

NOTA: Tensionamento e allineamento del cingolo sono correlati. Non effettuare la regolazione di uno senza effettuarla anche sull'altro.

⚠ AVVERTENZA

Per evitare gravi lesioni alle persone accanto alla motoslitte:

- Non sostare MAI dietro o accanto a un cingolo in movimento.
- Utilizzare sempre un supporto motoslitte con base ampia, equipaggiato con un pannello deflettore posteriore.
- Quando il cingolo viene sollevato da terra, farlo funzionare alla velocità minima possibile.

La forza centrifuga potrebbe causare il lancio violento verso la parte posteriore, fuori dal tunnel, di detriti, chiodi danneggiati o staccati, pezzi di cingolo torto o un intero cingolo separato, con un'enorme forza che potrebbe causare la perdita di una gamba o altri gravi infortuni.

Tensione

NOTA: Guidare la motoslitte nella neve per circa 15 - 20 minuti prima di regolare la tensione del cingolo.

Rimuovere l'estremità del cordoncino di sicurezza (chiave DESS).

Sollevare la parte posteriore della motoslitte e sostenerla con un supporto meccanico per motoslitte con base ampia.

Permettere la normale estensione delle sospensioni e verificare lo spazio a metà distanza tra i rulli di scorrimento anteriore e posteriore. Misurare la distanza tra la base del supporto guida e l'interno del cingolo. La distanza deve corrispondere a quella riportata nelle *CARATTERISTICHE TECNICHE*

nella parte finale di questa guida. Se il cingolo è troppo lento, svilupperà la tendenza a vibrare.

NOTA: Per misurare la flessione e la forza applicata è possibile utilizzare un tester di tensione cinghia (Cod. art. 414 348 200).

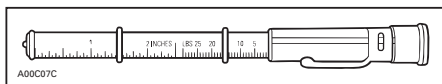

TESTER TENSIONE CINGHIA

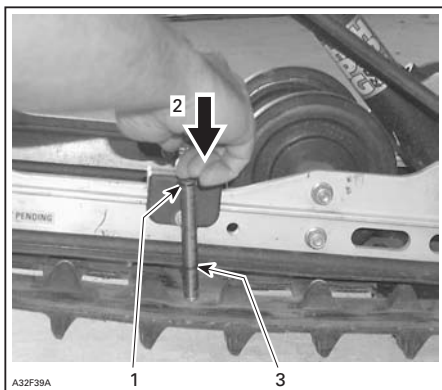

TIPICO

1. La parte superiore dello strumento O-ring posizionata a 7,3 kg (16 lb)
2. Premere sulla parte superiore dello strumento fino a quando entra in contatto con l'O-ring superiore
3. Flessione cingolo misurata

AVVISO Una tensione eccessiva causerà perdita di potenza e sollecitazioni eccessive a carico dei componenti delle sospensioni.

Per regolare la tensione del cingolo:

- Rimuovere l'estremità del cordoncino di sicurezza (chiave DESS).
- Rimuovere i tappi rullo posteriore (se presenti).
- Allentare i bulloni di bloccaggio rulli di scorrimento posteriori.
- Allentare i controdadi, quindi ruotare i bulloni di regolazione in base alle esigenze.

Se non fosse possibile ottenere la tensione corretta, rivolgersi a un concessionario autorizzato LYNX.

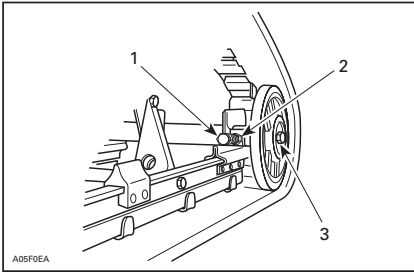

TIPICO

1. Bullone di regolazione
2. Controdado
3. Bullone di bloccaggio rulli di scorrimento

- Stringere nuovamente i controdadi e i bulloni di bloccaggio rulli di scorrimento.
- Controllare l'allineamento del cingolo come di seguito illustrato.

Allineamento

⚠ AVVERTENZA

Prima di verificare l'allineamento del cingolo, assicurarsi che sia privo di tutte le particelle che potrebbero venire espulse durante la sua rotazione. Mantenere mani, strumenti, piedi e indumenti lontano dal cingolo. Sollevare sempre la motoslitte su di un supporto motoslitte con base ampia, equipaggiato con un pannello deflettore posteriore. Assicurarsi che non vi siano persone nelle dirette vicinanze della motoslitte, in particolare nella parte posteriore del cingolo. Non ruotare mai il cingolo a velocità elevate.

La forza centrifuga potrebbe causare il lancio violento verso la parte posteriore, fuori dal tunnel, di detriti, pezzi di cingolo torto o un intero cingolo separato, con un'enorme forza che potrebbe causare la perdita di una gamba o altri gravi infortuni.

Avviare il motore e accelerare leggermente, in modo che il cingolo giri appena. Effettuare l'operazione per un breve periodo di tempo (circa 5 secondi).

Verificare che il cingolo sia ben centrato: accertare l'equidistanza su entrambi i lati tra i bordi delle guide del cingolo e i supporti guida.

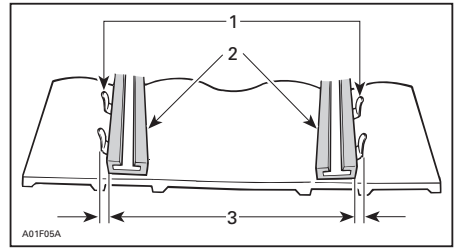

1. Guide
2. Supporti guida
3. Equidistanza

Se non centrato, eseguire l'allineamento come descritto di seguito:

⚠ AVVERTENZA

Rimuovere l'estremità del cordoncino di sicurezza (chiave DESS) prima di effettuare qualsiasi intervento di manutenzione o regolazione, se non diversamente specificato. Il veicolo deve essere parcheggiato in un luogo sicuro, lontano della pista.

- Rimuovere l'estremità del cordoncino di sicurezza (chiave DESS).
- Allentare i bulloni di bloccaggio rulli di scorrimento posteriori.
- Serrare il bullone di regolazione sul lato dove il supporto guida è il più lontano dalle guide di inserimento cingolo.

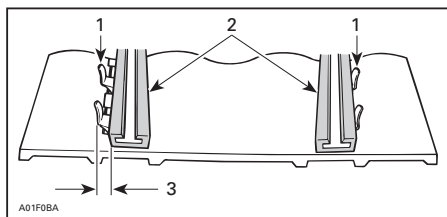

1. Guide

2. Supporti guide

3. Serrare su questo lato

- Serrare i controdadi
- Serrare i bulloni di bloccaggio rulli di scorrimento a 48 N•m.

⚠ AVVERTENZA

Assicurarsi che tutte le fascette siano correttamente serrate per evitare di allentare un rullo di scorrimento o causare il blocco del cingolo.

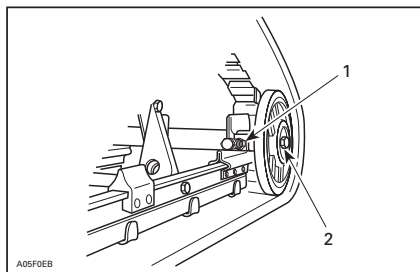

TIPICO

1. Controdado

2. Bulloni di fissaggio

- Avviare il motore e ruotare lentamente il cingolo per verificare nuovamente l'allineamento.
- Posizionare nuovamente la motoslitta sul terreno.
- Montare i tappi rullo posteriore se presenti.

SOSPENSIONI

Condizioni delle sospensioni posteriori

Effettuare un'ispezione visiva di tutti i componenti delle sospensioni compresi i supporti guida, le molle, i rulli, ecc.

NOTA: Durante una guida normale, la neve agirà da lubrificante e refrigerante per i supporti guida. Una guida prolungata su ghiaccio o neve sabbata porterà alla formazione di eccessivo calore e causerà un'usura prematura dei supporti guida.

Condizione della cinghia di fermo sospensione

Ispezionare la cinghia di fermo per verificare la presenza di usura e rotture e la bulloneria per accertarsi che sia ben serrata. Se risultasse allentata controllare se i fori sono deformati. Sostituire se necessario. Serrare il dado a 9 N•m.

Lubrificazione delle sospensioni posteriori

Lubrificare le sospensioni posteriori sui raccordi da ingrassare con GRASSO PER SOSPENSIONI (Cod. art. 293 550 033). Per informazioni sulla frequenza degli interventi di manutenzione, fare riferimento alla sezione *PROGRAMMA DI MANUTENZIONE*.

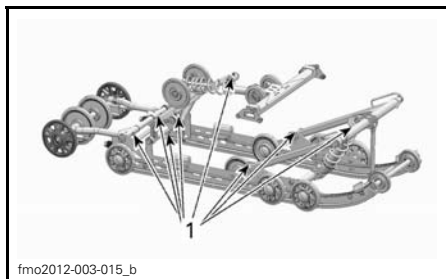

fmo2012-003-015_b

1. posizione raccordi da ingrassare

Sterzo e sospensione anteriore

Ispezionare visivamente lo sterzo e la sospensione anteriore verificando se i componenti sono serrati (braccia sterzo, bracci di comando e collegamenti, tiranti, giunti a sfera, dadi sci, gambe sci, ecc.). Se necessario, rivolgersi a un concessionario autorizzato LYNX.

Sci

Usura e condizioni sci e guide

Controllare le condizioni degli sci e delle guide sci al carburo. Se usurati, rivolgersi a un concessionario autorizzato LYNX.

AVVERTENZA

Sci e/o guide che presentano eccessiva usura pregiudicheranno il controllo della motoslitte.

SISTEMA ELETTRICO

Candela consigliata

⚠ ATTENZIONE Utilizzare solo la candela menzionata in basso. Deve essere installata a una coppia di serraggio specifica, fare riferimento all'INSTALLAZIONE DELLA CANDELA per la procedura di installazione corretta.

Installazione/rimozione candela

Rimozione

Aprire il pannello laterale sinistro.

Rimuovere la protezione della cinghia, fare riferimento alla RIMOZIONE DELLA PROTEZIONE DELLA CINGHIA..

Staccare i cavi della candela.

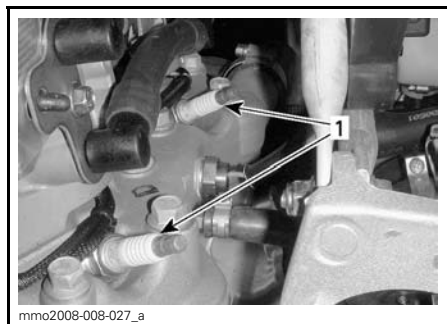

LATO SINISTRO DEL VANO MOTORE

1. Candele

Con gli strumenti del kit degli attrezzi, svitare la candela di un giro.

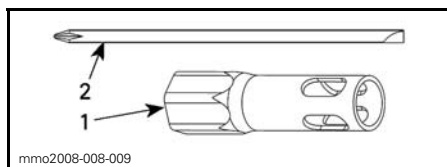

1. Presa da 16 mm
2. Sbarra cacciavite

Pulire le candele e le teste del cilindro con aria pressurizzata se possibile.

⚠ AVVERTENZA

Indossare sempre la visiera di protezione quando si utilizza l'aria pressurizzata

Svitare completamente le candele e quindi rimuoverle.

Installazione

Prima dell'installazione, assicurarsi che le superfici di contatto della testa del cilindro e le candele non presentino sporco.

Utilizzando uno spessimetro, verificare lo spazio della candela.

Sostituire la candela se non rientra nelle specifiche.

⚠ ATTENZIONE Non provare a regolare lo spazio su queste candele.

Tipo candela	Spazio della candela
NGK PZFR6F	Non regolabile 0.8 + 0 mm/- 0.1 mm

Avvitare le candele nella testa del cilindro a mano fino alla fine.

Stringere utilizzando gli appositi attrezzi del kit o con una chiave torsiometrica e una presa corretta.

Utilizzo degli strumenti del kit

Utilizzare la presa da 16 mm e la barra del cacciavite del kit strumenti.

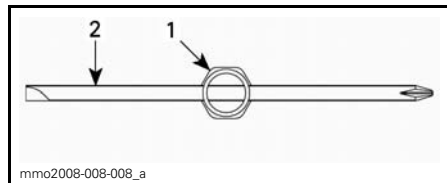

VISTA SUPERIORE

1. Presa da 16 mm
2. Barra cacciavite

Stringere le candele come indicato nelle seguenti illustrazioni.

NOTA: Assicurarsi che la candela e la rondella entrino correttamente nella testa del cilindro.

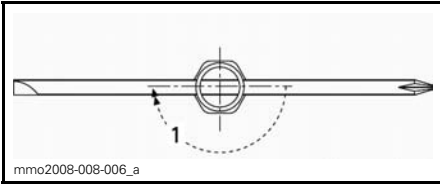

CANDELA NUOVA

1. Stringere 1/2 di giro

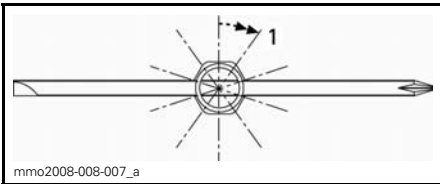

CANDELA USATA

1. TStringere 1/10 di giro

Utilizzo di una chiave torsionometrica..

Utilizzo di una chiave torsionometrica. Stringere le candele a 27.5 N•m.

Fermo motore

Regolazione del fermo motore

Il fermo motore si trova sul supporto motore anteriore di sinistra, davanti alla puleggia motrice.

1. Rimuovere la chiave DESS dalla postazione.
2. Rimuovere il pannello laterale sinistro inferiore. Per informazioni, vedere la sezione *COFANO E PANNELLI LATERALI*.
3. Rimuovere la protezione della cinghia di trasmissione. Per informazioni, vedere la sezione *RIMOZIONE PROTEZIONE CINGHIA DI TRASMISSIONE* in questa sezione.
4. Allentare i tre bulloni che bloccano il fermo motore sul supporto motore, senza rimuoverli.

5. Esercitare una pressione verso il basso sul fermo motore con le dita, serrano contemporaneamente le viti in modo che le teste delle viti e la superficie del fermo siano a contatto.
6. Serrare le viti a 10 N•m.

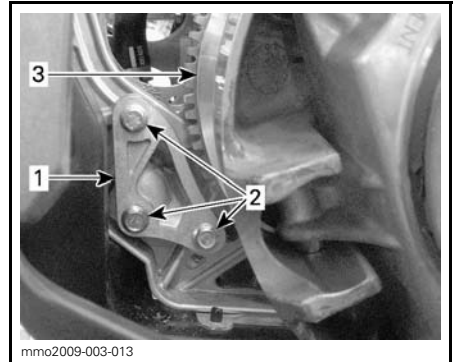

1. Fermo motore
2. Viti fermo motore
3. Puleggia motrice

AVVISO In caso di errata installazione del fermo motore e delle rispettive viti, si potrebbero causare gravi danni alla puleggia.

Fusibili

Rimozione/ispezione del fusibile

Il sistema elettrico è protetto da fusibili. I portafusibili si trovano nel vano motore.

Controllare le condizioni del fusibile e sostituirlo, se necessario.

Per rimuovere il fusibile dall'alloggiamento, estrarlo. Controllare se il filamento è fuso.

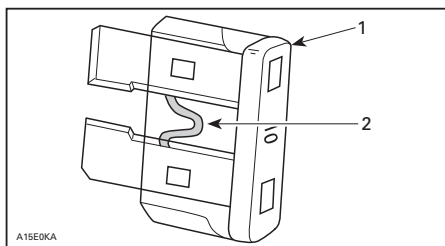

1. Fusibile
2. Controllare se bruciato

⚠ ATTENZIONE Non utilizzare un fusibile di capacità superiore, poiché può causare gravi danni ai componenti elettrici e/o rappresentare un possibile rischio di incendio.

⚠ AVVERTENZA

Se il fusibile si brucia, stabilire la causa del guasto ed eliminarla prima di riavviare il veicolo. Richiedere l'assistenza di un concessionario autorizzato LYNX.

Posizione fusibili

La scatola dei fusibili si trova dietro il rivestimento del sedile anteriore, sulla parte anteriore sinistra inferiore del sedile.

Fare riferimento alla decalcomania all'interno del coperchio della scatola dei fusibili oppure alla sezione *CARATTERISTICHE* per informazioni sull'identificazione dei fusibili.

Per accedere alla scatola dei fusibili, tirare la morsettiera bianca sulla parte inferiore del rivestimento, come illustrato.



TIRARE LA MORSETTIERA



SCATOLA FUSIBILI

Chiudere il rivestimento spingendo la morsettiera nella sporgenza in alluminio.

CARROZZERIA/TELAIO

Pulizia e protezione del veicolo

Rimuovere tutto lo sporco o la ruggine presenti.

Per pulire l'intero veicolo, utilizzare esclusivamente panni di flanella o equivalenti.

⚠ ATTENZIONE Sul parabrezza e sul cofano è necessario utilizzare panni di flanella o equivalenti per evitare ulteriori danni alle superfici da pulire.

Per rimuovere grasso, olio e sporco, utilizzare detergente Heavy duty (Cod. art. 293 110 001) (bomboletta spray da 400 g) e (Cod. art. 293 110 002) (4 L).

⚠ ATTENZIONE Non utilizzare un detergente Heavy Duty sulle decalcomanie o sul vinile.

Per rimuovere lo sporco ostinato dalle superfici in plastica e vinile, utilizzare Vinyl & Plastic Cleaner (Cod. art. 413 711 200) (6 x 1 L).

Per rimuovere i graffi dal parabrezza o dal cofano, utilizzare il kit di rimozione graffi (Cod. art. 861 774 800).

⚠ ATTENZIONE Non pulire mai le parti in plastica o il cofano con detergenti aggressivi, agenti sgrassanti, solventi per pittura, acetone, prodotti contenenti cloro, ecc.

Pulire le gole di entrambe le pulegge utilizzando il Pulley flange cleaner (Cod. art. 413 711 809).

Ispezionare il cofano e riparare tutti i danni presenti.

Ritoccare tutti i punti metallici dai quali è stata graffiata via la vernice. Spruzzare su tutte le parti metalliche, comprese le aste cromate, XP-S Lube (Cod. art. 293 600 016).

Per garantire una maggiore protezione, passare uno strato di cera sulle parti verniciate del veicolo.

NOTA: Applicare la cera solo sulle finiture lucide. Proteggere il veicolo con un telo di copertura per evitare l'accumulo di polvere durante il rimessaggio.

⚠ ATTENZIONE La motoslitta deve essere riposta in luogo fresco e asciutto e coperta con un telone opaco. Quest'ultimo impedirà ai raggi di sole e allo sporco di aggredire i componenti in plastica e la finitura del veicolo.

Solleverare la parte posteriore del veicolo fino a quando il cingolo è staccato da terra. Appoggiarla su di un supporto motoslitta con base ampia, equipaggiato con un pannello deflettore posteriore.

⚠ AVVERTENZA
Non tentare di sollevare il veicolo semplicemente con le mani. Utilizzare un dispositivo di sollevamento adatto o chiedere assistenza per condividere lo sforzo ed evitare così il rischio di lesioni da strappo.

NOTA: Non rilasciare la tensione del cingolo.

Sostituzione lampadina

Controllare sempre il funzionamento delle luci dopo la sostituzione della lampadina.

Faro

⚠ ATTENZIONE Non toccare mai la parte in vetro di una lampadina alogena con le mani nude, questo ne riduce la durata. Se si tocca il vetro, ripulire con alcool isopropilico che non lascerà un film sulla lampadina.

Mediante un piccolo cacciavite, rilasciare le linguette di blocco dell'indicatore multifunzione.

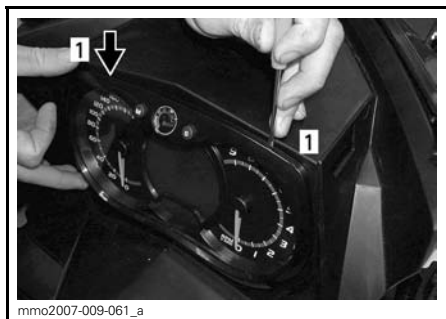

1. Linguetta di blocco

Rimuovere delicatamente l'indicatore multifunzione e riporre da un lato.



Staccare il connettore della lampadina fulminata. Rimuovere il manicotto di gomma.

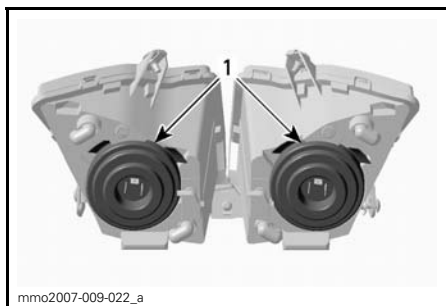

1. Manicotto di gomma

Premere e tirare contemporaneamente entrambi i lati del perno per liberarlo dal supporto della lampadina.

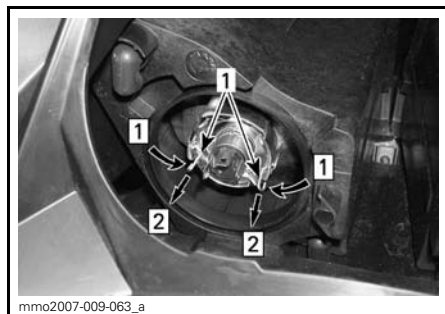

Fase 1: Fase 1: premere su entrambi i lati
Fase 2: Fase 2: tirare per rilasciare

1. Perno

Estrarre la lampadina e sostituirla. Rimontare i componenti in modo corretto.



ESTRARRE LA LAMPADINA E SOSTITUIRLA

Assetto faro

Rimuovere l'indicatore multifunzione. Per informazioni, fare riferimento alla sezione *SOSTITUZIONE DELLA LAMPADINA*. Ruotare la manopola per regolare l'altezza del fascio.

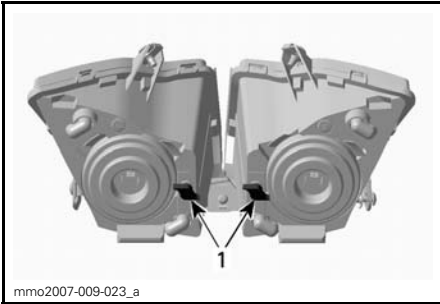

mmo2007-009-023_a

TIPICO

1. Manopola

Fanalino posteriore

1. Aprire le viti di serraggio e rimuovere il gruppo fanalino posteriore.

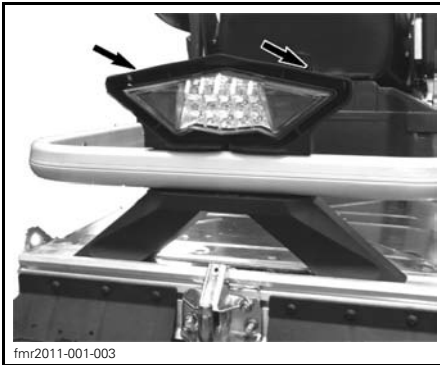

fmr2011-001-003

I led del fanalino posteriore non possono essere sostituiti.

In caso di danneggiamento, sostituire tutto il gruppo. Serrare il nuovo fanalino posteriore con le viti.

RIMESSAGGIO E PREPARAZIONE PRESTAGIONALE

AVVERTENZA

Contattare un concessionario autorizzato LYNX per controllare l'integrità del sistema di alimentazione e del sistema dell'olio come specificato nella *SCHEDA DI MANUTENZIONE PERIODICA*.

Rimessaggio

È durante l'estate o se la motoslitte non è in uso per oltre un mese che è necessario un rimessaggio corretto.

Per preparare la motoslitte, fare riferimento a un concessionario autorizzato LYNX.

Sistema di raffreddamento motore

L'antigelo dovrebbe essere sostituito ogni 2 anni oppure ogni 6000 km per impedire il deterioramento del sistema antigelo.

Il cambio dell'antigelo e la prova di densità devono essere eseguiti da un concessionario autorizzato LYNX.

ATTENZIONE Se l'antigelo viene miscelato in maniera scorretta e nel caso l'imbarcazione venga conservata in un'area dove si può raggiungere il punto di congelamento, l'antigelo può gelare nel sistema di raffreddamento con gravi conseguenze per il motore. La mancata sostituzione dell'antigelo in previsione del rimessaggio può comportare il deterioramento dell'antigelo stesso, con uno scarso effetto di raffreddamento quando il motore viene utilizzato.

ATTENZIONE Non avviare il motore durante il periodo di rimessaggio.

Modalità rimessaggio motore (E-TEC)

Come gli altri motori a due tempi, 600 HO E-TEC deve essere correttamente lubrificato nel periodo di rimessaggio per la protezione dei componenti interni. Il sistema E-TEC offre una funzione di lubrificazione del motore che può essere avviata da un operatore.

Per avviare la procedura, procedere come segue:

1. Posizionare il veicolo in un'area arieggiata.
2. Avviare il motore e farlo funzionare al minimo fino a quando non raggiunge la temperatura operativa (controllare la temperatura del refrigerante sul display).
3. Premere il pulsante SET (S) per selezionare la modalità del contachilometri.



NOTA: La modalità rimessaggio non funziona in altre modalità (parziale A, parziale B e parziale orario).

4. Tenere premuto il pulsante SET (S) e simultaneamente premere l'interruttore dei fari abbaglianti e anabbaglianti HI/LOW ripetutamente diverse volte.
5. Rilasciare l'interruttore e il pulsante quando viene visualizzato PUSH "S" sul display.



6. Premere di nuovo il pulsante SET (S) per 2 - 3 secondi.
7. Quando viene visualizzato OLIO sul display, rilasciare il pulsante e attendere il completamento della procedura.



Non toccare nulla durante il ciclo di lubrificazione del motore.

La procedura di lubrificazione del motore dura circa 1 minuto. Durante questo tempo i GIRI/MIN del motore aumentano leggermente.

Alla fine della procedura di lubrificazione del motore, ECM spegnerà il motore.

Rimuovere il cordoncino di sicurezza.

AVVISO Non accendere il motore durante il periodo di rimessaggio.

Preparazione prima dell'uso

Rivolgersi a un concessionario autorizzato LYNX.

GARANZIA

GARANZIA LIMITATA INTERNAZIONALE BRP-FINLANDIA OY: MOTOSLITTE LYNX® 2012

1) AMBITO DELLA GARANZIA LIMITATA

BRP-Finland Oy ("BRP") garantisce le sue motoslitte LYNX modello 2012 in caso di difetti di materiale o nella qualità di esecuzione per il periodo e in base alle condizioni di seguito descritte.

Tutti i pezzi di ricambio e gli accessori originali LYNX installati da un distributore/concessionario autorizzato BRP (come definito di seguito) al momento della consegna di una motoslitte LYNX 2012, sono coperti dalla stessa garanzia della motoslitte.

L'uso del Prodotto per gare o qualsiasi altra attività competitiva, in qualsiasi momento, persino da parte di un proprietario precedente, rende nulla questa garanzia.

2) PERIODO DI COPERTURA DELLA GARANZIA

Questa garanzia limitata entrerà in vigore dalla data di invio al primo consumatore al dettaglio o dalla data in cui il prodotto è stato utilizzato per la prima volta, in base all'eventualità che si verifica per prima, per un periodo di:

A) DODICI (12) MESI CONSECUTIVI per i proprietari privati.

B) DODICI (12) MESI CONSECUTIVI, per uso commerciale.

C) VENTIQUEATTRO (24) MESI CONSECUTIVI, per uso privato se il prodotto è stato venduto in uno stato membro dell'Unione Europea. La riparazione e la sostituzione di pezzi o l'esecuzione di manutenzione in base a questa garanzia non estende la durata della presente garanzia oltre la data di scadenza originale.

3) CONDIZIONI PER LA COPERTURA DELLA GARANZIA

Questa copertura della garanzia è disponibile esclusivamente per le motoslitte LYNX 2012, acquistate nuove dal primo proprietario e mai utilizzate presso un distributore/concessionario BRP autorizzato a distribuire i prodotti LYNX nel Paese in cui è avvenuta la vendita ("distributore/concessionario BRP") e solo dopo che la procedura di ispezione pre-consegna di BRP è stata completata e documentata. La copertura della garanzia diventa disponibile solamente dietro adeguata registrazione del prodotto da parte di un distributore/concessionario BRP autorizzato. Inoltre, questa copertura della garanzia è disponibile esclusivamente se la motoslitte LYNX viene acquistata nel Paese in cui risiede l'acquirente. BRP non rispetterà questa garanzia limitata per qualsiasi utente privato o commerciale se non sono state soddisfatte le precedenti condizioni. Tali limitazioni sono necessarie per consentire a BRP di proteggere la sicurezza dei propri prodotti, dei consumatori e del pubblico in generale.

Come delineato nella Guida dell'operatore, effettuare la manutenzione periodica necessaria per mantenere la copertura della garanzia. BRP si riserva il diritto di rendere far dipendere la copertura della garanzia dalla presentazione della prova di avvenuta corretta manutenzione.

4) COME PROCEDERE PER OTTENERE LA COPERTURA DELLA GARANZIA

Il cliente deve informare un distributore/concessionario BRP per la manutenzione entro due (2) mesi dalla comparsa del difetto e consentire un ragionevole accesso al prodotto e per la possibile riparazione. Il cliente deve inoltre presentare al distributore/concessionario autorizzato BRP la prova di acquisto del prodotto e firmare l'ordine di riparazione/di lavoro prima dell'inizio delle operazioni effettive per convalidare la riparazione in garanzia. Tutti i pezzi sostituiti in base alla presente garanzia limitata diventano proprietà di BRP.

5) LE RESPONSABILITÀ DI BRP

In base a questa garanzia, gli obblighi di BRP sono limitati, a sua unica discrezione, alla riparazione di parti che sono risultate difettose nelle normali condizioni di utilizzo, alla manutenzione o sostituzione di tali parti con pezzi di ricambio originali LYNX senza addebito dei costi per le parti e la manodopera presso qualsiasi concessionario autorizzato BRP durante il periodo di garanzia.

BRP si riserva il diritto di migliorare o modificare saltuariamente i prodotti senza assumersi alcun obbligo di modificare i prodotti precedentemente realizzati.

6) ESCLUSIONI

Quanto qui di seguito esposto non è coperto, in nessuna circostanza, da garanzia:

- Normale usura;
- Componenti soggetti a manutenzione ordinaria, messe a punto, regolazioni;
- Danni causati dalla mancata manutenzione e/o magazzinaggio, come descritto nella Guida dell'operatore;
- Danni derivanti dalla rimozione di parti, riparazioni, manutenzione o modifiche non corrette o utilizzo di parti o accessori non realizzati o approvati da BRP, oppure derivanti da riparazioni effettuate da una persona che non è un distributore/concessionario BRP autorizzato;
- Danni causati dall'utilizzo non corretto, uso anormale, negligenza, utilizzo del prodotto su superfici diverse dalla neve o funzionamento del prodotto in un modo non coerente con il funzionamento raccomandato descritto nella Guida dell'operatore;
- Danni risultanti da incidenti, immersione, incendio, furto, atti di vandalismo o qualsiasi causa di forza maggiore;
- Funzionamento con carburanti, oli o lubrificanti che non sono adatti all'impiego nel prodotto (vedere la Guida dell'operatore);
- Incameramento di neve o acqua;
- Danni accidentali o consequenziali, o danni di qualsiasi tipo inclusi, tra l'altro, traino o rimorchio, magazzinaggio, spese telefoniche, nolo, taxi, inconvenienti, copertura assicurativa, rimborsi dei prestiti, perdita di tempo, perdita di reddito;
- Danni risultanti dall'installazione di chiodi su cingoli, se l'installazione non è conforme alle istruzioni BRP.

7) LIMITAZIONI DELLA RESPONSABILITÀ

QUESTA GARANZIA VIENE ESPLICITAMENTE CONCESSA E ACCETTATA IN LUOGO DI TUTTE LE ALTRE GARANZIE, ESPLICITE O IMPLICITE, COMPRESE, TRA L'ALTRO, QUELLE DI COMMERCIALIZZABILITÀ O IDONEITÀ A UNO SCOPO PARTICOLARE. DAL MOMENTO CHE NON È POSSIBILE RINUNCIARE AGLI OBBLIGHI DELLE GARANZIE IMPLICITE, ESSE SARANNO LIMITATE, IN DURATA, ALLA VITA DELLE GARANZIE ESPLICITE. I DANNI INCIDENTALI E CONSEGUENZIALI SONO ESCLUSI DALLA COPERTURA DELLA PRESENTE GARANZIA. ALCUNI PAESI NON CONSENTONO L'ESONERO DELLA RESPONSABILITÀ, LE LIMITAZIONI E LE ESCLUSIONI SOPRA IDENTIFICATE; PERTANTO QUANTO APPENA DICHIARATO POTREBBE NON ESSERE APPLICABILI A VOI. QUESTA GARANZIA ATTRIBUISCE DIRITTI SPECIFICI AI QUALI POTREBBERO AGGIUNGERSENE ALTRI DI TIPO LEGALE CHE POTREBBERO DIFFERIRE DA STATO A STATO, O DA PROVINCIA A PROVINCIA.

Nessun distributore, distributore/concessionario BRP o altra persona è autorizzata a rilasciare alcuna affermazione, dichiarazione o garanzia in merito al prodotto diversa da quanto espresso nella presente garanzia limitata e, in caso contrario, non sarà applicabile contro BRP.

BRP si riserva il diritto di modificare la garanzia in qualsiasi momento, a condizione che tale modifica non alteri le condizioni di garanzia applicabili ai prodotti venduti nel periodo in cui questa garanzia è in vigore.

8) TRASFERIMENTO

Se la proprietà di un prodotto viene trasferita durante il periodo di copertura della garanzia, la garanzia verrà anch'essa trasferita e sarà valida per il restante periodo di copertura ammesso che BRP o un distributore/concessionario BRP autorizzato riceva prova che il precedente proprietario autorizza il trasferimento di proprietà, oltre ai dati del nuovo proprietario.

9) ASSISTENZA CLIENTI

1. In caso di controversia o disputa in relazione alla presente garanzia limitata, BRP consiglia di provare a risolvere la questione con il proprio distributore/concessionario. Si raccomanda di discutere la situazione con il responsabile della manutenzione presso il distributore/concessionario autorizzato o con il proprietario.
2. Se risultasse necessaria ulteriore assistenza, rivolgersi all'ufficio di assistenza del concessionario per risolvere la questione.
3. Se la questione rimanesse irrisolta, contattare BRP all'indirizzo indicato di seguito.

INDIRIZZO:

BRP-FINLAND OY
SERVICE DEPARTMENT
P.O. BOX 8039
FIN-96101 ROVANIEMI

OBBLIGO DI RISERVATEZZA/ESONERO DALLA RESPONSABILITÀ

Si informa che i dati personali verranno usati per questioni di sicurezza o per garantire i servizi di garanzia. A volte, i dati dei nostri clienti vengono utilizzati per informarli di nuovi prodotti o per presentare nuove offerte. Se si desidera non ricevere informazioni sui nostri prodotti, servizi e offerte, informarci per iscritto al seguente indirizzo.

Notare inoltre, che a volte società accreditate verranno da noi autorizzate ad utilizzare i dati personali dei nostri clienti per promuovere prodotti e servizi di qualità. Qualora non si desidera che i dati personali vengano forniti a terzi, informarci per iscritto al seguente indirizzo.

PER I PAESI SCANDINAVI ED EUROPEI:

BRP FINLAND OY

Service Department

Isoaavantie 7

FIN-96320 Rovaniemi

Finlandia

Fax +358 16 3420 316

CAMBIO DI INDIRIZZO/PROPRIETÀ

In caso di cambio di indirizzo o di nuovi proprietari del veicolo, informare BRP in uno dei modi seguenti:

- inviare una delle seguenti schede a uno degli indirizzi indicati di seguito;
- contattare un concessionario o distributore autorizzato LYNX.

Indirizzo postale:

PER I PAESI SCANDINAVI ED EUROPEI:

BRP FINLAND OY

Service Department

Isoaavantie 7

FIN-96320 Rovaniemi

Finlandia

Fax: +358 16 3420 316

In caso di trasferimento della proprietà, dimostrare che il precedente proprietario acconsente a tale trasferimento.

Informare BRP, anche dopo la scadenza della garanzia limitata, è molto importante in quanto consente a BRP di raggiungere il proprietario del veicolo, in caso di necessità, ad esempio quando si deve richiamare in fabbrica il veicolo per motivi di sicurezza. È responsabilità del proprietario informare BRP.

UNITÀ RUBATE: In caso di furto del veicolo, rivolgersi a BRP o a un concessionario LYNX autorizzato. Verrà chiesto di indicare il proprio nome, indirizzo, numero di telefono, numero di identificazione del veicolo e data del furto.



CAMBIO DI INDIRIZZO

CAMBIO DI PROPRIETÀ

NUMERO DI IDENTIFICAZIONE VEICOLO

Numbered grid for vehicle model number

Numero modello

Numbered grid for vehicle identification number

Numero Identificazione Veicolo (V.I.N.)

VECCHIO INDIRIZZO
O PROPRIETARIO PRECEDENTE:

NOME

N.

VIA

APT

CITTÀ

STATO/PROVINCIA

CODICE POSTALE

PAESE

TELEFONO

NUOVO INDIRIZZO
O NUOVO PROPRIETARIO:

NOME

N.

VIA

APT

CITTÀ

STATO/PROVINCIA

CODICE POSTALE

PAESE

TELEFONO

V00A2F



CAMBIO DI INDIRIZZO

CAMBIO DI PROPRIETÀ

NUMERO DI IDENTIFICAZIONE VEICOLO

Numero modello

Numero Identificazione Veicolo (V.I.N.)

VECCHIO INDIRIZZO
O PROPRIETARIO PRECEDENTE:

NOME

N.

VIA

APT

CITTÀ

STATO/ PROVINCIA

CODICE POSTALE

PAESE

TELEFONO

NUOVO INDIRIZZO
O NUOVO PROPRIETARIO:

NOME

N.

VIA

APT

CITTÀ

STATO/ PROVINCIA

CODICE POSTALE

PAESE

TELEFONO

V00A2F



brp.com

LYNX[®]



© [™] and the BRP logo are trademarks of Bombardier Recreational Products Inc. or its affiliates.