

LYNX[®]



**KÄYTTÄJÄN KÄSIKIRJA
INSTRUKTIONSBOK
49 RANGER™ 600 • 2011**

FI/SE 619 900 254

INSTRUKTIONSBOK 2011

49 Ranger 600 E-TEC

SÄKERHETSVARNING

Om säkerhetsföreskrifterna eller anvisningarna i denna instruktionsbok och varningarna på produkten inte åtföljs, kan det leda till personskador eller dödsfall. Denna instruktionsbok bör medfölja snöskotern vid återförsäljning.



Lynx-produkterna tillverkas av BRP.

Följande är varumärken som tillhör Bombardier Recreational Products Inc. eller dess dotterföretag.

DESS™

3-D RAVE™

ROTAX™

LYNX®

HPG™

RER™

E-TEC®

TRA™

FÖRORD

Gratulerar till köpet av din nya Lynx-snöskoter. Vilken modell du än har valt, omfattas den av garantin från Bombardier Recreational Products Inc. (BRP) och ett nätverk av auktoriserade Lynx-snöskoteråterförsäljare som har de delar, den service och de tillbehör du behöver.

Denna instruktionsbok har tagits fram för att informera ägaren/föraren eller passageraren om denna nya snöskoter och dess olika reglage, underhållsanvisningar och anvisningar för säker användning. Denna instruktionsbok är oumbärlig för korrekt användning av produkten och bör alltid finnas tillgänglig vid snöskotern.

Se till att du läser och förstår innehållet i instruktionsboken.

Var vänlig förvara denna instruktionsbok med snöskotern när du har läst den. Om du säljer snöskotern vidare, var vänlig överlämna instruktionsboken till den nye ägaren för hans information. Ett extra exemplar av instruktionsboken kan du få gratis hos din Lynx-snöskoteråterförsäljare.



Om du har frågor i något sammanhang, oavsett om det behandlas i instruktionsboken eller inte, kan du skicka ett brev till BRP på följande adress:

BRP Finland OY
Service Department
P.O. Box 8039
FIN-96101 ROVANIEMI
FINLAND
Tel +358 16 3208 111

Denna instruktionsbok använder följande säkerhetsvarningssymbol i kombination med signalord för att indikera potentiell fara för personskador.

VARNING

Anger en potentiell risksituation som, om den inte undviks, kan resultera i död eller svåra personskador.

 **FÖRSIKTIGHET** Anger en potentiell risksituation som, om den inte undviks, kan resultera i mindre eller medelsvåra personskador. Vid användning utan säkerhetsvarningssymbol , föreligger endast potentiell risk för skador på egendom.

OBSERVERA: Anger ytterligare information som krävs för att fullfölja en instruktion.

Även om du inte kan eliminera risker bara genom att läsa denna information, kommer dina kunskaper om och tillämpning av dessa instruktioner att hjälpa dig till en korrekt användning av fordonet.

Återförsäljaren arbetar för kundens tillfredsställelse. Han har utbildat sig för att kunna utföra en första inställning och inspektion av snöskotern och har även gjort slutjusteringar passande din vikt och ditt speciella körområde, innan du övertog fordonet. Vid leverans förklarar återförsäljaren snöskoterns reglage och ger dig en kort instruktion angående olika inställningar av fjädringen. Vi litar på att du helt och fullt har tagit vara på detta tillfälle!

Vid leveransen blev du även informerad om garantins täckning och fyllde i garantiregistreringsformuläret.

Information och beskrivningar av komponenter/system i denna instruktionsbok är korrekta vid utgivningstillfället. BRP har emellertid som policy att kontinuerligt förbättra sina produkter utan att därför åta sig skyldigheten att installera dem på tidigare tillverkade produkter.

På grund av sitt fortlöpande produktkvalitets- och innovationssättagande förbehåller sig BRP rätten att, när som helst, dra in eller ändra specifikationer, utföranden, egenskaper, modeller eller maskiner utan att därmed påta sig några skyldigheter.

Illustrationerna i detta dokument visar den normala konstruktionen av de olika enheterna, men återger inte under alla omständigheter det exakta utförandet av delarna. De representerar emellertid delar som har samma eller liknande funktion.

Denna instruktionsbok har översatts från engelska till svenska. Vid eventuella olikheter i texten, är det den engelska versionen som gäller.

Specifikationer anges i det metriskt SI-systemet med den amerikanska SAE-motsvarigheten inom parentes. På ställen där exakt noggrannhet inte krävs har vissa omvandlingar avrundats för enkelhetens skull.

De flesta komponenterna på denna snöskoter har byggts med delar dimensionerade enligt metriskt system. De flesta fästen är metriskt och får inte bytas ut mot tumfästen eller vice versa.

Som reservdelar och tillbehör rekommenderar vi BRP originalprodukter. De har utformats specifikt för ditt fordon och tillverkats i enlighet med BRP:s höga krav.

Vid ev. frågor om garantin och dess villkor, läs avsnittet GARANTI i denna instruktionsbok eller kontakta en auktoriserad Lynx-återförsäljare.

INNEHÅLLSFÖRTECKNING

FÖRORD	1
--------------	---

SÄKERHETSINFORMATION

VIKTIGA GRUNDLÄGGANDE SÄKERHETSÅTGÄRDER.....	8
Kurs	8
Prestanda	8
Ålder.....	8
Hastighet	8
Körning	8
Drift.....	9
Underhåll.....	10
Bränsle	10
Grundläggande information för passagerare	11

LAGAR OCH FÖRORDNINGAR	12
-------------------------------------	-----------

KÖRNING AV FORDONET.....	13
Funktionsprincip	13
Hur man kör.....	13
Körning med passagerare	15
Terräng/Olika sätt att köra	16
Transport och bogsering	19

MILJÖSKYDDSinFORMATION

ALLMÄNT.....	22
---------------------	-----------

VAD MENAS MED ATT GÅ FÖRSIKTIGT FRAM?	23
--	-----------

VARFÖR ÄR DET KLOKT ATT GÅ FÖRSIKTIGT FRAM?	24
--	-----------

FORDONSINFORMATION

SÅ IDENTIFIERAR DU DIN SNÖSKOTER.....	26
Dekal med fordonsbeskrivning	26
Serienummer.....	26

REGLAGE/INSTRUMENT/KOMPONENTER	27
1) Hastighetsmätare	29
2) Varvräknare (R/MIN).....	29
3) Digital mätardisplay	30
4) Mätarsignallampor	31
5) Mätarens SET-knapp (S)	33
6) Gasreglage.....	33
7) Bromshandtag.....	33
8) Parkeringsbromshandtag.....	33
9) Switch Housing.....	34
10) Styrstång	35

REGLAGE/INSTRUMENT/KOMPONENTER (forts.)	
11) Fästrem	35
12) Nödstoppslina med frånkopplingsbrytare	35
13) Stoppreglage för motorn	37
14) Starthandtag	37
15) Bränsletankslock	37
16) Huv och sidopaneler	38
17) Säkringar	38
18) Grepphandtag/stötfångare	39
19) Verktygssats	39
20) Tändstiftförvaring	39
21) Skärmar och skydd	39
22) Band	40
23) Bakre räcke	40
24) 12 volts eluttag	41
25) Dragkrok	41
REKOMMENDATIONER AVSEENDE BRÄNSLE OCH OLJA	42
Rekommenderat bränsle	42
Rekommenderad olja	42
INKÖRNINGSPERIOD	45
Motor	45
Drivrem	45
10-timmarskontroll	45
ANVÄNDNINGSSINSTRUKTIONER	46
Kontroll före användning	46
Motorstartsprocedur	47
Varmkörning av fordonet	48
Inläggning av backen	48
Avstängning av motorn	49
Efter körning	49
SPECIELLA ANVÄNDNINGSSINSTRUKTIONER	50
Körning på hög höjd	50
Körning vid kallt väder	50
Nödstart	50
Bogsering av ett objekt	51
Bogsering av en annan snöskoter	51
Transport av fordonet	51
INSTÄLLNING AV FJÄDRINGEN	53
Reglerbar fjädring	53
Fjädring problemlösning	57
Körning i djup snö	57
PROBLEMLÖSNING	58
Ljudsignalkoder	58
Allmänt	58

SPECIFIKATIONER	62
DEKLARATION OM ÖVERENSTÄMMELSE	65

UNDERHÅLLSINFORMATION

INKÖRNINGSKONTROLL	68
SCHEMA FÖR REGELBUNDET UNDERHÅLL	69
UNDERHÅLLSSCHEMA (2-TAKT)	70
PREPARERING INFÖR KÖRSÄSONG	72
FÖRVARING	73
MOTORSYSTEM	74
Kontroll av luftintagsljuddämparens förfilter	74
Kylsystem	74
Avgassystem	74
DRIVSYSTEM	75
Borttagning och montering av remskyddet	75
Bromsvätskenivå	75
Bromsens skick	76
Bromsjustering	76
Kedjehusolja	76
Drivkedjans spänning	76
Undersökning av drivrem	77
Byte av drivrem	77
Höjjustering av drivrem	77
Justering av primärvariatorn	79
Bandets skick	80
Bandets spänning och inriktning	80
FJÄDRING BAK	84
Bakfjädringens skick	84
Fjädringens stopprems skick	84
STYRNING OCH FRAMFJÄDRING	85
Skidors och medars slitage och skick	85
ELSYSTEM	86
Rekommenderat tändstift	86
Borttagning/montering av tändstift	86
Borttagning/inspektion av säkring	87
CHASSI/RAM	88
Rengöring och skydd av fordonet	88
Byte av lampa	88
Strålkastarens inriktning	89
FÖRVARING OCH FÖRSÄSONGSSERVICE	91
Förvaring	91
Försäsongsservice	92

GARANTI

BRP FINLAND OY:S INTERNATIONELLA BEGRÄNSADE GARANTI: 2011	
LYNX®-SNÖSKOTRAR.....	94
SEKRETESSKYLDIGHET/FRISKRIVNINGSKLAUSUL	98
ADRESSÄNDRING/NY ÄGARE	99

SÄKERHETS- INFORMATION

VIKTIGA GRUNDLÄGGANDE SÄKERHETSÅTGÄRDER

Kurs

- En grundkurs erfordras för säker användning av varje snöskoter. Studera din instruktionsbok med speciell hänsyn till säkerhets- och varningshänvisningar. Bli medlem i snöskoterklubben på platsen: dess sociala aktiviteter och spårsystem planeras både för att ha roligt och för säkerheten. Skaffa dig grundläggande instruktioner från din snöskoteråterförsäljare, en vän, en annan klubbmedlem eller anmäl dig till ett träningsprogram i närheten.
- Visa alltid en ny förare hur man startar och stoppar fordonet. Visa honom korrekt körposition och, framför allt, låt honom bara köra snöskotern inom ett begränsat jämnt område, åtminstone tills han har lärt sig ordentligt att köra den. Om det finns någon lokal snöskoterförarkurs, se till att han anmäler sig till denna.

Prestanda

- ▲ Prestanda hos vissa snöskotrar kan vara mycket högre än hos snöskotrar du har använt tidigare. Därför rekommenderas inte att nya eller oerfarna förare använder snöskotern.
- ▲ Snöskotrar används inom många områden och vid många olika snöförhållanden. Alla modeller uppträder inte på samma sätt vid liknande förhållanden. Rådfråga alltid din snöskoteråterförsäljare när du ska välja ut snöskotertyp för ditt speciella behov och användningsområde.
- ▲ Personskador eller död kan drabba snöskoterföraren, passageraren eller personer i närheten om snöskotern används inom riskfyllda förhållanden, vilka överstiger förarens, passagerarens eller snöskoterns förmåga eller ligger utanför avsett användningsområde.

Ålder

- ▲ BRP rekommenderar att föraren är minst 16 år gammal. Följ lokal lagstiftning.

Hastighet

- ▲ Fortkörning kan vara livsfarligt. I många fall kan du inte reagera tillräckligt fort vid oväntade händelser. Anpassa alltid hastigheten till spåret, väderleken och din egen förmåga. Informera dig om lokala föreskrifter. Hastighetsbegränsning kan förekomma och kontrolleras.

Körning

- ▲ Kör alltid på högra sidan av spåret.
- ▲ Håll alltid säkert avstånd till andra snöskotrar och personer i närheten.
- ▲ Tänk på, att reklammaterial eventuellt visar riskfyllda manövrer som utförs av professionella förare under ideala och/eller anpassade villkor. Försök aldrig att utföra sådana riskfyllda manövrer om de överstiger din körkunnskapsnivå.
- ▲ Kör aldrig efter att ha intagit droger eller alkohol eller om du är trött eller sjuk. Kör snöskotern försiktigt.
- ▲ Snöskotern är inte konstruerad för körning på allmänna gator, vägar eller motorvägar.
- ▲ Att köra snöskoter på natten kan vara en underbar upplevelse, men var extra försiktig på grund av den reducerade sikten. Undvik okänd terräng och se till att belysningen fungerar. Ha alltid ficklampa och reservglödlampor till hands.
- ▲ Naturen är underbar men låt den inte göra dig ouppmärksam vid körningen. Om du verkligen vill njuta av utsikten på vintern, stanna snöskotern vid sidan av spåret, så att du inte är i vägen och till fara för andra.

- ▲ Staket utgör ett mycket allvarligt hot såväl för dig som för snöskotern. Ta en rejäl kurva runt telefonstolpar och andra stolpar.
 - ▲ Dolda ståltrådar som inte syns på avstånd kan förorsaka allvarliga olyckor.
 - ▲ Använd alltid godkänd störthjälm, skyddsglasögon och ansiktsmask. Detta gäller även för din passagerare.
 - ▲ Var uppmärksam på naturliga riskmoment vid körning utanför spåren, som t.ex. laviner och andra naturliga eller byggda olycksrisker eller hinder.
 - ▲ Undvik körning på väg. Om det är oundvikligt, och tillåtet, sänk hastigheten. Snöskotern är inte konstruerad för körning eller vändning på stenläggning. När du korsar en väg, stanna helt, titta därefter noggrant i båda riktningar innan du kör över i 90° vinkel. Var försiktig vid parkerade fordon.
 - ▲ Att köra efter en annan snöskoter med kort avstånd bör undvikas. Om snöskotern framför dig saktar in av någon anledning, kan dess förare eller passagerare bli skadade genom din försummelse. Håll ett säkert inbromsningsavstånd mellan dig och snöskotern framför dig. Beroende på terrängförhållandena kan inbromsningen kräva litet mer plats än du tror. Kör säkert. Var förberedd på att väja undan.
 - ▲ Att köra ut ensam med snöskotern kan också vara farligt. Bränslet kan ta slut, du kan råka ut för en olycka eller få en skada på snöskotern. Kom ihåg att snöskotern kan köra längre på en halvtimme, än du klarar att gå på en dag. Använd "kompisystemet". Kör alltid ut med en vän eller medlem av snöskoterklubben. Även då bör du tala om vart du ska köra och när du planerar att vara tillbaka.
 - ▲ Ängar har ibland lägre områden där vatten samlas och fryser till på vintern. Denna is är i regel blank. Ett försök att vända eller bromsa på denna yta kan förorsaka att fordonet slirar ur kontroll. Bromsa inte och försök aldrig att gasa på eller att vända på blank is. Om du av en händelse skulle köra över ett sådant område, sänk hastigheten genom att reducera gasen försiktigt.
 - ▲ "Hoppa" aldrig med snöskotern. Detta bör man endast låta professionella stuntmän syssla med. Försök inte briljera. Var ansvarsfull.
 - ▲ Dra inte på för fullt när du är ute på "safari". Snö och is kan kastas bakåt i spåret framför en följande snöskoter. Dessutom gräver fordonet ner sig och efterlämnar en ojämn snöyta för följande fordon när man drar på för fullt.
 - ▲ Att köra "safari" är både roligt och trevligt men försök inte briljera och kör inte om andra i gruppen. En mindre erfaren förare kan försöka göra detsamma och misslyckas. Begränsa din körning till andras kunskaper och erfarenhet, när du kör tillsammans med andra.
- ## Drift
- ▲ Gör alltid en före-start-kontroll IN-NAN du vrider på tändningen.
 - ▲ Vid ett nödfall kan du stoppa snöskoterns motor genom att aktivera motorns stoppreglage, dra bort nödstoppsslinans hatt eller vrida från nyckeln.
 - ▲ Kontrollera att gasreglaget kan röra sig obehindrat och att det själv går tillbaka till tomgångsläget, innan motorn startas.
 - ▲ Koppla alltid till parkeringsbromsen när fordonet inte används.
 - ▲ Låt aldrig motorn gå inom ett icke ventilerat rum och/eller om fordonet lämnas utan uppsikt.

⚠ Kör aldrig motorn utan installerat remskydd eller med motorhuven eller access-/sidopanelerna öppna eller borttagna. Kör aldrig motorn utan installerad drivrem. Att köra en obelastad motor som t.ex. utan drivrem eller med lyft band, kan vara farligt.

⚠ **Endast för modeller med elektrisk start:** Ladda eller förstärk aldrig ett batteri när det är monterat på snöskotern.

⚠ Se till att vägen bakåt är fri från hinder eller personer innan du lägger in backen.

⚠ Låt inte nycklarna sitta kvar i tändningslåset, det är en inbjudan för tjuvar och en fara för barn.

⚠ Att lyfta snöskoterns bakparti när motorn är igång kan försäkra att snö, is eller grus kastas bakåt på en iakttagare. Lyft aldrig fordonets bakparti när motorn är igång. För att rengöra eller kontrollera bandet, stoppa motorn, luta fordonet åt sidan och ta bort blockeringen med en träbit eller en gren. Låt aldrig någon komma i närheten av ett roterande snöskoterband.

Underhåll

⚠ Känn till snöskotern och behandla den med den respekt och omsorg som krävs för alla motordrivna maskiner. Sunt förnuft, ordentlig behandling och regelbundet underhåll leder till en säkrare och trevlig användning.

⚠ Utför endast procedurer som beskrivs i denna instruktionsbok. Om inget annat anges, ska motorn stängas av och svalna före alla smörj-, inställnings- och underhållsarbeten.

⚠ Låt aldrig motorn vara igång när motorhuven är öppen. Även vid tomgång gör snöskoterns motor ungefär 1.800 varv per minut. Stäng alltid av tändningen innan du av någon anledning öppnar motorhuven.

⚠ Ta aldrig bort någon originalutrustning från snöskotern. Varje fordon har många inbyggda säkerhetsfunktioner. Sådana funktioner innefattar diverse skydd och manöverdon samt reflexmaterial och varnings skyltar.

⚠ En dåligt skött snöskoter kan i sig själv utgöra en potentiell risk. Extremt utslitna komponenter kan göra fordonet helt oanvändbart. Håll alltid snöskotern i gott driftstillstånd. Följ anvisningarna för kontroll före användning samt för veckovisa, månatliga och årliga rutinemässiga skötsel- och smörjningsprocedurer som beskrivs i denna instruktionsbok. Kontakta en snöskoteråterförsäljare eller skaffa ordentliga verktyg och övrig utrustning om andra reparationer eller service erfordras.

⚠ Sätt inte dubbar på bandet om det inte är godkänt för dubbar. Ett dubbat band som inte är godkänt för dubbar kan rivas av fordonet vid högre hastighet och på detta sätt försäkra allvarliga personskador eller död.

Bränsle

⚠ Stäng alltid av motorn innan du fyller på bränsle. Bensin är ett brandfarligt och under vissa förhållanden explosivt ämne. Arbeta alltid i ett välventilerat utrymme. Rök aldrig och tillåt aldrig öppen eld eller gnistor i närheten. Öppna locket långsamt. Om en tryckskillnad märks (det hörs ett visslande ljud när du lossar tanklocket), behöver fordonet inspekteras och/eller repareras innan du använder det igen. Fyll aldrig tanken full med bränsle innan du placerar fordonet på en varm plats. Med högre temperaturer expanderar bränslet och kan flöda över. Torka alltid av allt utspillt bränsle på fordonet. Kontrollera bränslesystemet regelbundet.

Grundläggande information för passagerare

- ▲** Åk aldrig som passagerare om snöskotern inte är utrustad med ett passagerarsäte, och sitt endast på passagerarsätet.
- ▲** Använd alltid en DOT-godkänd hjälm och följ samma klädselanvisningar som rekommenderas för föraren och som beskrivs i denna instruktionsbok.
- ▲** Se till att du sitter stadigt med båda fötterna ordentligt vilande och med bra grepp på fotstöden samt att du kan hålla fast dig ordentligt i handtagen.
- ▲** Om du av någon anledning känner dig illa till mods eller osäker under färden: vänta inte utan be föraren att sakta in eller stanna.

LAGAR OCH FÖRORDNINGAR

▲ Informera dig om lokala lagar.

Statliga och lokala myndigheter har utfärdat lagar och förordningar gällande säker användning och körning av snöskotrar. Det ligger inom ditt ansvar som snöskoterförare, att lära och följa dessa lagar och förordningar. Att respektera dem leder till säkrare snöskoterkörning för alla.

Var medveten om ansvaret för egendomsskador och gällande försäkringsplikt för din utrustning.

KÖRNING AV FORDONET

Innan du kör ut på spåren, bör du först träna på ett begränsat jämnt område, tills du känner dig helt säker gällande manövrering av snöskotern och märker att du säkert kan klara av en större uppgift. Vi önskar en trevlig och säker tur.

Funktionsprincip

Drivning

När gasreglaget trycks in ökas motorns varvtal och variatorn kopplar i. Beroende på modell måste motorns varvtal vara mellan 2.500 och 4.200 innan variatorn kopplar i.

Primärvariatorns yttre skiva rör sig mot den inre skivan och tvingar drivremmen att röra sig uppåt på primärvariatorn och tvingar samtidigt isär skivorna på sekundärvariatorn.

Sekundärvariatorn avläser belastningen på drivbandet och begränsar remmens rörelse. Resultatet är ett ständigt optimerat hastighetsförhållande mellan motorns varvtal och fordonets hastighet.

VARNING

Kör aldrig motorn utan installerat remskydd eller med motorhuvens eller ingångs-/sidopanelerna öppna eller borttagna.

Kraften överförs till bandet genom kedjehuset eller växellådan och drivaxeln.

VARNING

Använd alltid ett brett mekaniskt snöskoterstöd för att säkerställa ordentlig positionering vid kontroll av bandet. Accelerera motorn långsamt så att bandet roterar med mycket låg hastighet när det inte har markkontakt.

Svängar

Fordonet styrs via styrstången. När du vrider styrstången åt höger eller vänster, vrids skidorna åt höger eller vänster.

Stanna

Innan du börjar köra snöskotern måste du veta hur du stannar den. Det gör du genom att släppa gasen och stegvis manövrera bromsreglaget på vänstra sidan av styrstången. Vid nödfall kan du stoppa fordonet genom att trycka på motorstoppknappen som sitter nära gasreglaget och bromsa samtidigt. Glöm inte att en snöskoter inte kan "stanna på fläcken". Bromsningens karaktär är olika vid djup snö, packsnö eller is. Om drivbandet låses under kraftig inbromsning kan det resultera i en sladd.

Hur man kör

Hur man klär sig

Använd ordentlig snöskoterklädsel. Den bör vara bekväm och inte för trång. Ta alltid först reda på väderleksutsiktterna innan du kör iväg. Klä dig med hänsyn till det kallaste väder som kan väntas. Värmeunderkläder närmast huden ger också en bra isolering.

DOT-godkända hjälmar rekommenderas generellt. De ger både värme och reducerar risken för skador. En strumpliknande mössa, kapuschong och ansiktsmask bör alltid bäras. Glasögon eller ett visir som sitter fast på hjälmen är oundgängligt.

Händerna bör skyddas med ett par snöskoterhandskar eller påsvantar som isolerar tillräckligt och ger rörelsefrihet för tummar och fingrar för manövrering av reglagen.

Stövlar med gummisulor och skaft antingen av nylon eller läder, med borttagbara filtinlägg, passar bäst vid snöskoterkörning.

Se till att du håller dig så torr som möjligt, när du kör snöskoter. När du kommer inomhus, ta av snöskoterkläderna och stövlarna och se till att de torkar ordentligt.

Använd inte långa halsdukar och lösa plagg som kan fastna i rörliga delar.

Vad man skall ha med sig

Varje snöskoterförare bör åtminstone ha med sig följande grundutrustning och verktyg, som kan hjälpa honom och andra i en nödsituation:

- denna instruktionsbok
- tändstift och tändstiftsnyckel
- isolerband
- reservdrivrem
- reservstartlina
- reservglödlampor
- verktygssats (inklusive åtminstone tång, skruvmejsel och skiftnyckel)
- kniv
- ficklampa.

Ta med ytterligare saker beroende på turens vägsträcka och beräknad tid.

Körposition

Din körposition och balans är två grundläggande förutsättningar för att få snöskotern att köra dit du vill. När du svänger på en sluttning, måste du och din passagerare vara redo att förskjuta kroppsvikten för att understödja kurvtagningen i önskad riktning. Förare och passagerare får aldrig försöka att manövrera genom att placera fötterna utanför fordonet. Med tiden lär du dig hur mycket du måste luta dig i kurvor vid olika hastigheter och hur mycket du måste luta dig mot en sluttning för att hålla balansen ordentligt.

Normalt uppnår man bästa balans och kontroll över fordonet när man sitter. Men även hukande, knästående eller stående ställningar används under vissa förhållanden.

Nybörjaren bör träna körning med snöskotern på en jämn plats med låg hastighet innan han ger sig ut på en riktig tur.

VARNING

Försök inga manövrer som överstiger dina färdigheter.

Sittande ställning

Fötterna på fotbrädorna, kroppen halvvägs tillbaka på sätet är en idealisk ställning när man kör snöskotern på känd, jämn terräng. Knä och höfter bör vara rörliga för att kunna ta upp stötar.



Hukande ställning

En halvsittande ställning med kroppen lyft från sätet och fötterna under kroppen i en sorts hukande ställning. Följaktligen kan benen ta upp stötarna, när man kör på ojämn terräng. Undvik plötsliga stopp.



Knästående ställning

Denna ställning uppnår du genom att placera en fot ordentligt på fotbrädan och det andra knät på sätet. Undvik plötsliga stopp.



Stående ställning

Placera båda fötterna på fotbrädorna. Knäna bör vara böjda för att ta upp stötarna från ojämnheter på marken. Detta är en bra ställning för att se bättre och för att lätt kunna förskjuta vikten alltefter behov. Undvik plötsliga stopp.



Körning med passagerare

Vissa snöskotrar är endast konstruerade för föraren själv, andra kan ta med bara en passagerare och andra klarar upp till två passagerare. Se i fordonens specifikationer för att få reda på, om en viss snöskoter kan ta med passagerare och i så fall hur många. Respektera alltid dessa specifikationer. Överbelastning är farligt eftersom snöskotrar inte är konstruerade för det.

Även om passagerare är tillåtna, måste säkerställas att de personer som vill åka med, är i tillräckligt bra fysiskt tillstånd för att åka snöskoter.

⚠ VARNING

Varje passagerare måste kunna placera fötterna ordentligt på fotstöden och alltid hålla händerna om grepphandtagen eller sätesremmen under färd. Det är viktigt att ta hänsyn till dessa fysiska kriterier, för att säkerställa att passageraren sitter stabilt och för att minska risken för avkastning.

Varje förare ansvarar för passagerarnas säkerhet och bör informera dem grundläggande om snöskoteråkning.

⚠ VARNING

- Passagerare får endast sitta på avsedda passagerarsäten. Låt aldrig någon sitta mellan styrstängens och föraren.
- Varje passagerarsäte måste ha en rem eller grepphandtag och motsvara SSCC-standard.
- Passagerare och förare måste alltid bära DOT-godkända hjälmar och varma kläder, passande för snöskoteråkning. Säkerställ att ingen hud är bar.
- Om en passagerare under färdens känner sig illa till mods eller osäker av någon anledning, ska han inte vänta utan be föraren att sakta ner eller stanna.

Att köra med passagerare är annorlunda än att köra ensam. Föraren har den fördelen, att han vet vilken nästa manöver blir och kan förbereda sig för det. Föraren har också extra stöd genom greppet på styrstängens. Passagerarna måste däremot förlita sig på förarens försiktiga och säkra manövrering av fordonet. Dessutom är rörelsefriheten inskränkt när man har passagerare och föraren kan ofta se mer av spåret

framåt än passagerarna. Därför måste man starta och stanna mjukt med passagerare och föraren måste köra långsammare. Föraren måste också varna passagerare för sidosluttningar, ojämnheter, grenar, etc. En oförutsedd ojämnhet kan leda till att du blir av med passageraren. Påminn dina passagerare om att luta sig med dig i kurvan, utan att välta fordonet. Var mycket försiktig, kör långsammare och kontrollera passagerarna ofta.

VARNING

Vid körning med passagerare:

- Såväl broms- som styrförmågan är reducerad. Sänk hastigheten och se till att ha extra plats att manövrera.
- Ställ in fjädringen motsvarande vikten.

Se avsnittet **INSTÄLLNING AV FJÄDRINGEN** under **ANVÄNDNINGSSINSTRUKTIONER** i denna instruktionsbok och motsvarande dekal på remskyddet för komplett information angående inställning av fjädringen.

Var extra försiktig och kör ännu långsammare med unga passagerare. Kontrollera ofta att barnet har fast grepp och sitter ordentligt med fötterna på fotbrädorna.

Terräng/Olika sätt att köra

Preparerat spår

Sittande körställning är att föredra på ett preparerat spår. Kör inte för fort och håll dig framför allt på högra sidan av spåret. Var förberedd på att något oväntat inträffar. Observera alla skyltar längs spåret. Kör inte sicksack mellan ena sidan av spåret och den andra.

Opreparerat spår

Om det inte just har fallit snö, kan du räkna med snödrivor och "tvättbrädsförhållanden". Sådana förhållanden kan vara fysiskt skadliga i höga hastig-

heter. Sänk hastigheten. Håll dig fast i styrstången och inta en hukande ställning. Fötterna bör vara under kroppen och man intar en hukad ställning för att ta upp skakningar. På längre sträckor med "tvättbrädseffekt" kan man använda den knästående ställningen med ett knä på sätet. Detta ger en viss bekvämlighet, men man har samtidigt kroppen fri för att kunna styra fordonet. Se upp för stenar eller trädstubbar som kan vara delvis dolda när det nyligen har snöat.

Deep snö

I djup pudersnö kan fordonet börja att köra fast. Om detta inträffar, sväng i en så stor kurva som möjligt och sök upp ett fastare underlag. Om du kör fast, och det händer alla, låt inte bandet spinna runt då detta medför att fordonet sjunker djupare. Stäng istället av motorn, stig av och flytta fordonets bakparti till ny snö. Trampa därefter till en fri väg framför fordonet. I regel räcker någon meter. Starta om motorn. Inta stående ställning och gunga fordonet försiktigt samtidigt som du sakta drar på gasen. Beroende på om fordonet sjunker fram eller bak, bör du placera fötterna på motsatta änden av fotbrädorna. Lägg aldrig främmande föremål under bandet som hjälp. Låt inte någon stå framför eller bakom snöskotern när motorn är igång. Håll dig borta från bandet. Personskador är följden om man kommer i kontakt med det roterande bandet.

Fruset vatten

Att köra på tillfrusna sjöar och floder kan vara livsfarligt. Undvik vattenvägar. Om du befinner dig på okänt område, fråga lokala myndigheter eller personer på platsen angående isens tillstånd, inlopp, utlopp, källor, starka strömmar eller andra faror. Försök aldrig att köra snöskotern på is som kan vara för svag för att bära dig och fordonet. Att köra snöskoter på is eller glatta ytor kan vara mycket farligt om

man inte iakttar vissa försiktighetsåtgärder. Det ligger i sakens natur, att is är ett olämpligt underlag för bra kontroll över en snöskoter eller andra fordon. Väggreppet vid start, svängning eller stopp är mycket lägre än på snö. Således kan dessa sträckor mångdubblas. Styrförmågan är minimal och okontrollerad sladdning är en alltid förekommande fara. När du kör på is, kör långsamt och var försiktig. Se till att du har gott om plats när du stannar och svänger. Detta gäller speciellt på natten.

Hård packsnö

Underskatta inte hård packsnö. Det kan vara svårt att manövrera eftersom både skidorna och bandet har dåligt väggrepp. Det är bäst att sakta ner och att undvika snabb acceleration, svängning eller bromsning.

Uppförsbacke

Det finns två huvudtyper av backar — öppna backar med ett par tråd, stenar eller andra hinder, och backar som endast kan köras direkt rakt upp. I en öppen backe kör man snett upp eller i slalom. Kör upp i vinkel. Inta knästående ställning. Håll kroppsvikten hela tiden upp mot backen. Håll en jämn, säker hastighet. Kör så långt du kan i denna riktning, byt därefter till motsatt vinkel mot backen och motsatt körställning.

En direkt körning rakt upp kan innebära problem. Välj stående körställning, accelerera innan du börjar köra upp och reducera sedan gasen för att förhindra att bandet slirar.

Under alla omständigheter måste fordonets hastighet vara så hög som lutningen kräver. Sakta alltid ner när du når krönet. Låt inte bandet slira om du inte kommer vidare. Stäng av motorn, frigör skidorna genom att dra dem utåt och nedåt, placera snöskoterns bakparti uppåt, starta motorn igen och kör dig fri med låg jämn gas. Positionerna dig själv så att du inte välter och kör sedan nedåt.

Nedförsbacke

Att köra nedför en backe kräver att man har full kontroll över fordonet hela tiden. Vid brantare backar, håll din tyngdpunkt låg och båda händerna på styrstången. Håll låg gas och låt fordonet köra nedför backen med motorn igång. Om en hastighet uppnås som inte är säker, sakta ner genom att bromsa, men bromsa bara lätt upprepade gånger. Tvårbromsa aldrig, då låser sig bandet.

Sidolutning

När man kör över en sidolutning eller snett upp eller ner, måste vissa steg följas. Alla ombord bör luta sig mot slutningen, vilket krävs för stabiliteten. De bästa körställningarna är den knästående ställningen, med knät mot nedförsbacken på sätet och foten på det övre benet på fotbrädan, eller den hukande ställningen. Var beredd på att förskjuta kroppsvikten snabbt när det behövs. Sidolutningar och branta backar är inte lämpliga för nybörjare eller rutinerade snöskoterförare.

Slask

Slask bör alltid undvikas. Kontrollera alltid avseende slask innan du kör över en sjö eller flod. Kör omgående bort från isen, om du upptäcker mörka fläckar på spåret. Is och vatten kan kastas bakåt i spåret för en följande snöskoter. Att få ut ett fordon ur ett slaskområde kan vara ansträngande och i vissa fall omöjligt.

Dimma eller snöglopp

Dimma eller siktreducerande snöfall kan uppträda till lands eller på vattnet. Om du måste köra vidare i dimma eller starkt snöfall, kör långsamt med tändbelysning och håll uppmärksam utkik efter faror. Kör inte vidare, om du inte är säker på vägen. Håll ett säkert avstånd bakom andra snöskotrar för att förbättra sikten och reaktionstiden.

Okänt område

Kör alltid extra försiktigt, när du kommer in på ett område som du inte känner till. Kör tillräckligt långsamt för att kunna upptäcka eventuella faror, såsom staket och staketstolpar, bäckar som korsar din väg, stenar, plötsliga fördjupningar, staglinor och otaliga andra hinder, som kan sätta stopp för din snöskoterkörning. Var försiktig även när du följer befintliga spår. Kör med en sådan hastighet, att du kan se vad som befinner sig bakom nästa kurva eller krönet av en kulle.

Starkt solsken

Dagar med starkt solsken kan reducera sikten avsevärt. Skenet från solen och snön kan blända dig så starkt, att du har svårt för att upptäcka bergsklyftor, diken eller andra hinder. Vid sådana förhållanden bör alltid glasögon med färgade linser användas.

Föremål som inte syns

Föremål kan vara dolda under snön. När man kör utanför officiella spår och i skogen krävs lägre hastighet och ökad uppmärksamhet. När man kör för fort i ett område, kan även mindre hinder vara mycket farliga. Även att köra på en liten sten eller stubbe kan medföra att man förlorar kontrollen över snöskotern och förorsaka personskador hos förare och passagerare. Håll dig på officiella spår för att minska risken för faror. Kör säkert, sakta ner och njut av utsikten.

Dolda trådar

Håll alltid utik efter dolda ståltrådar, speciellt inom områden där lantbruk kan ha bedrivits vid någon tidpunkt. För många olyckor har inträffat genom att köra in i trådar på fälten, staglinor nära stolpar och vägar och in i kedjor och trådar som använts vid vägvästning. Låg hastighet är en nödvändighet.

Hinder och språng

Oplanerade språng genom snödrivor, snöplogsvallar, kulvertar eller osynliga objekt kan vara farliga. Du kan undvika dem genom att använda ordentliga solglasögon eller ansiktsmask och genom att köra långsammare.

Språng med en snöskoter är en vanskelig och farlig handling. Men om spåret plötsligt försvinner framför dig, luta dig (stående) bakåt och håll skidorna uppåt och rakt fram. Ge delvis gas och var beredd på nedslaget. Knäna måste vara böjda, så att de fungerar som stötdämpare.

Svängar

Beroende på rådande terrängförhållanden, finns det två lämpliga sätt att vända eller svänga med en snöskoter. Vid de flesta snöförhållanden är kroppsrörelser nyckeln vid kurvtagning. Genom att luta sig inåt i kurvan och positionera kroppsvikten på den inre foten bildar man en skevning under bandet. Genom att du intar denna ställning och placerar dig själv så långt framåt som möjligt, överförs vikten till den inre skidan.

Vid något tillfälle märker du kanske, att enda sättet att vända fordonet i djup snö är att verkligen dra runt snöskotern. Överansträng dig inte. Skaffa hjälp. Kom ihåg att alltid lyfta med hjälp av benen istället för med ryggen.



Väggörning

I vissa fall kör du upp på vägen via ett dike eller en snövall. Välj ett ställe där du kan köra upp utan svårighet. Använd stående körställning och kör endast med den hastighet som krävs för att komma över vällen. Stanna helt uppe på vällen och vänta tills all trafik har kört förbi. Bedöm vägens lutning. Korsa vägen i 90° vinkel. Om du träffar på en ytterligare snövall på andra sidan, positionera fötterna långt bak på fordonet. Tänk på att snöskotern inte är avsedd för användning på bar mark och att styrningen är svårare på denna typ av underlag.

Järnväggörning

Kör aldrig på järnvägsspår. Det är förbjudet. Järnvägsspår och områden med järnvägsrättigheter är privat egendom. En snöskoter är ingen match för ett tåg. Stanna, titta och lyssna innan du korsar ett järnvägsspår.

Nattkörning

Mängden naturlig och konstgjord belysning vid en viss tidpunkt kan påverka din förmåga att se eller bli sedd. Att köra snöskoter på natten är underbart. Det kan vara en unik upplevelse om du tar hänsyn till den reducerade sikten. Innan du startar, se till att belysningen är ren och fungerar ordentligt. Kör med en hastighet som ger dig möjlighet att stanna i tid, när du ser ett obekant eller farligt objekt framför dig. Håll dig på officiella spår och kör aldrig på okänt område. Undvik floder och sjöar. Staglinor, taggtrådsstängsel, avstängda inkörslar och andra objekt såsom trädgrenar är svåra att se på natten. Kör aldrig ensam. Ha alltid en ficklampa med dig. Håll dig borta från bostadsområden och respektera andra personers rätt att sova.

Safarikörning

Före start, utnäm en "truppchef" som leder truppen och en annan person som följer upp på slutet. Se till att alla

som kör med känner till den planerade vägen och målet. Kontrollera att du har tagit med alla verktyg och all utrustning som behövs och att du har tillräcklig mängd bränsle för hela turen. Kör aldrig om "truppchefen" och för den delen inte heller någon annan snöskoter. Använd handsignaler över hela linjen för att indikera faror eller avsikten att byta riktning. Hjälプ alltid andra när det behövs.

Det är alltid VIKTIGT att hålla ett säkert avstånd mellan varje snöskoter. Håll alltid ett säkert mellanrum och sörg för tillräckligt bromsavstånd. Kör inte tätt efter framförvarande snöskoter. Uppmärksamma framförvarande fordons position.

Signaler

Om du har för avsikt att stanna, höj ena handen rakt upp över huvudet. Indikera vänstersväng genom att sträcka den vänstra handen rakt ut åt vänster. För högersvängar, sträck vänster arm och höj handen till en vertikal position så att armen bildar en rät vinkel vid armbågen. Varje snöskoterförare bör vidarebefordra signalen till de som kör bakom.

Stopp på spåret

Så vitt möjligt, kör av spåret när du stannar. Detta reducerar riskerna för andra snöskoterförare som använder spåret.

Spår och skyltar

Skyltar vid spåret är avsedda att kontrollera, styra eller reglera snöskoterkörning på spåret. Lär dig betydelsen av alla skyltar som används inom det område där du kör snöskoter.

Transport och bogsering

Följ transport- och bogseringsinstruktionerna som beskrivs längre fram i denna instruktionsbok.

MILJÖSKYDDS- INFORMATION

ALLMÄNT

Förekomsten av vilt gör körningen med snöskoter till en upplevelse. Snöskoterspår utgör ett fast underlag på vilket djur kan förflytta sig från område till område. Stör inte detta privilegium genom att jaga eller hetsa djuren. Trötthet och utmattning kan leda till att ett djur dör. Undvik områden som är avsedda för skydd eller utfodring av vilda djur.

Om du har tur nog att få syn på ett vild djur, stanna snöskotern och titta i lugn och ro.

De riktlinjer som vi understödjer är inte avsedda att förminska glädjen vid snöskoterkörning, utan för att skydda den härliga frihet som man bara kan uppleva på en snöskoter! Dessa riktlinjer håller snöskoterförarna friska, glada och ger dem möjligheten att visa andra vad de vet om, och uppskattar hos, sitt favorittidsfördriv på vintern. Så, nästa gång du kör ut i spåren en kall, knistrande och klar vinterdag, ber vi dig att komma ihåg att du bereder vägen för vår sports framtid. Hjälp oss att hitta den rätta vägen! Alla vi hos BRP tackar för hjälpen.

Det finns ingenting mer stimulerande än att köra snöskoter. Att ge sig ut på snöskoterspår kors och tvärs genom skog och marker är en spännande och hälsosam vintersport. Men efterhand som antalet personer som utnyttjar dessa fritidsområden stiger, stiger även risken för skador på miljön. Missbruk av terrängen, tillgångar och resurser leder oundvikligen till restriktioner och avstängning av både privata och allmänna markområden.

Det är faktiskt så, att det största hotet för vår sport alltid är i närheten. Detta ger oss ett enda logiskt val. Vi måste alltid köra ansvarsfullt, när vi kör snöskoter.

De allra flesta respekterar lagen och miljön. Var och en av oss måste föregå med gott exempel för dem som är nya inom sporten, unga som gamla.

Det bör ligga i allas intresse att gå försiktigt fram inom våra fritidsområden. Därför att på sikt måste vi vara försiktiga med miljön, för att skydda sporten.

Efter att ha insett vikten av detta och nödvändigheten av att snöskoterförare hjälper till att skydda de markområden som är förutsättningen för denna sport, utvecklade BRP kampanjen "Light Treading Is Smart Sledding" (Att gå försiktigt fram är intelligent körning) för snöskoterförare.

Att gå försiktigt fram gäller mer än bara behandlingen av nätet av spår. Det handlar om bevis på omsorg och respekt, liksom beredskap att överta ledningen och handla. Det gäller miljön i allmänhet, dess vård och underhåll, dess naturliga invånare och alla entusiaster och allmänheten i övrigt, som njuter av den härliga naturen. Med detta tema uppmanar vi alla snöskoterförare att tänka på att respekt för miljön inte bara är viktigt för vår industris framtid, utan även för kommande generationer.

Att gå försiktigt fram betyder inte alls, att du ska tygla din lust för rolig snöskoterkörning! Det betyder bara att du ska handla med respekt!

VAD MENAS MED ATT GÅ FÖRSIKTIGT FRAM?

Det grundläggande målet med att gå försiktigt fram är respekt för var och hur du kör snöskoter. Du går försiktigt fram, om du följer nedanstående principer.

Informera dig. Skaffa kartor, föreskrifter och annan information från skogsförvaltningen eller annan offentlig myndighet. Lär dig reglerna och följ dem. Det gäller även hastighetsbegränsningar!

Undvik att köra över unga träd, buskar och gräs och skär inte trä. På plan mark eller områden där spårkörning är populär, är det viktigt att endast köra där det är tillåtet. Kom ihåg att det finns ett samband mellan att skydda miljön och din egen säkerhet.

Respektera vilda djur och ta speciell hänsyn till djur som har ungar eller lider av brist på foder. Stress kan underminera knappa energireserver. Undvik att köra inom områden där bara djur ska uppehålla sig!

Respektera vägspärrar och trafikskyltar och glöm inte: Den som går försiktigt fram, skräpar inte ner!

Håll dig undan från vildmarker. De är spärrade för alla fordon. Ta reda på var gränserna är.

Be om lov om du vill köra över privat område. Respektera markägarnas rättigheter och andra människors privatliv. Glöm inte att även om snöskoterteknologin har reducerat bullernivån avsevärt, bör du ändå inte varva upp motorn där lugn och tystnad "står på dagordningen".

VARFÖR ÄR DET KLOKT ATT GÅ FÖRSIKTIGT FRAM?

Snöskoterförare vet alltför väl, vilka ansträngningar som gjorts under sportens historia för att få tillgång till områden där det går att köra snöskoter säkert och ansvarsfullt. Denna ansträngning fortsätter även idag, lika starkt som någonsin.

Att respektera de områden där vi kör, var de än är, är det enda sättet att se till att vi kan utnyttja dem i framtiden. Det är en huvudledning till varför vi vet att du håller med om att "det är klokt att gå försiktigt fram"! Och det finns fler.

Att njuta av möjligheten att se vintern och alla dess naturliga, majestätiska under är en erfarenhet som vårdas ömt av snöskoterförare. Att gå försiktigt fram skyddar denna möjlighet och gör det möjligt för oss att visa vinterns skönhet och vår sports unika spänning för andra! Att gå försiktigt fram hjälper vår sport att växa!

Att gå försiktigt fram utmärker också en klok snöskoterförare. Man behöver inte lämna de stora spåren eller rasa genom en oberörd skog, för att visa att man kan köra. Oberoende av om du kör en högeffektiv Lynx, en sportig Lynx RE-X-snöskoter eller ett annat märke eller en annan modell, visa att du vet vad du håller på med. Visa att du vet hur man får snön att yra och hur man efterlämnar spår på ett hänsynsfullt sätt!

FORDONS- INFORMATION

SÅ IDENTIFIERAR DU DIN SNÖSKOTER

Dekal med fordonsbeskrivning

Dekalen med fordonsbeskrivningen befinner sig på tunnelns högra sida.

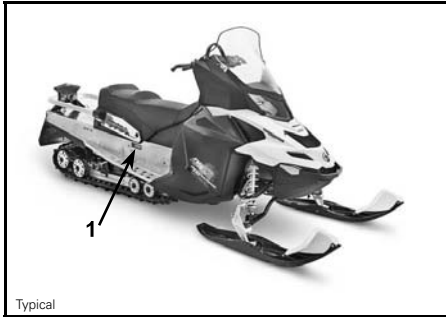

TYPBILD

1. Dekal med fordonsbeskrivning

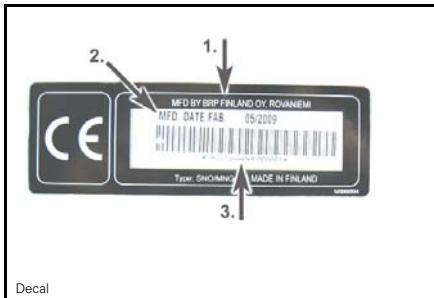

DEKAL MED FORDONSBESKRIVNING

1. Tillverkarens namn
2. Tillverkningsdatum
3. Fordonsidentifikationsnummer (V.I.N.)

Serienummer

Snöskoters huvudkomponenter (motor och ram) identifieras via olika tillverkningsnummer. Det kan ibland vara nödvändigt att ha dessa nummer till hands för garantiändamål eller för att spåra snöskotern i händelse av förlust. Den auktoriserade Lynx-återförsäljaren efterfrågar dessa nummer om du behöver utnyttja garantin. Ingen garanti beviljas av BRP om motors serienummer eller fordonets identifikationsnummer (V.I.N.) har tagits bort eller är oläsligt. Vi rekommenderar att du skriver ned samtliga tillverknings-

nummer som finns på snöskotern och meddelar dem till ditt försäkringsbolag.

Fordonsidentifikationsnumrets (V.I.N.) placering

V.I.N. är noterat på dekalen med fordonsbeskrivningen. Se ovan. Det är också ingraverat på tunneln nära dekalen med fordonsbeskrivningen.

Modellnumrets placering

Modellnumret är en beståndsdel av fordonsidentifikationsnumret (V.I.N.).

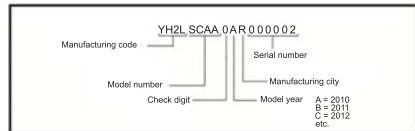

V.I.N.-BESKRIVNING

Motorserienumrets placering

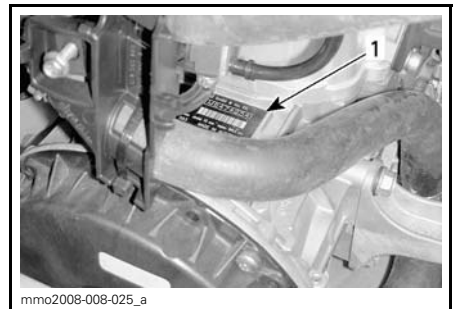

600 HO E-TEC®-MOTOR — HÖGER SIDA AV MOTORUTRYMMET

1. Motors identifikationsnummer

REGLAGE/INSTRUMENT/KOMPONENTER

OBSERVERA: Vissa regler/instrument/komponenter finns inte eller är valfria på vissa modeller. I sådana fall finns det inga referensnummer till dem i illustrationerna.

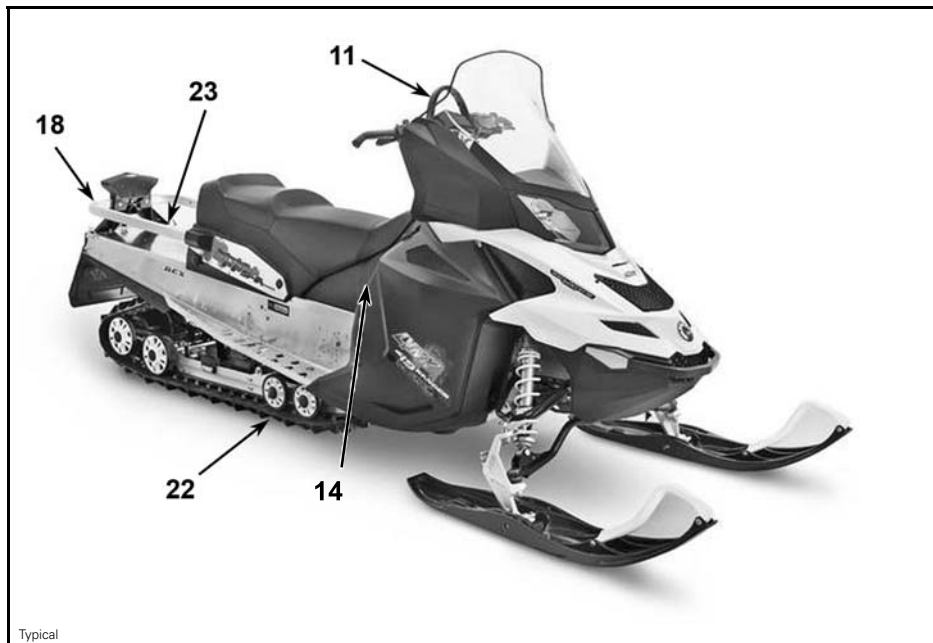

Typical

TYPBILD

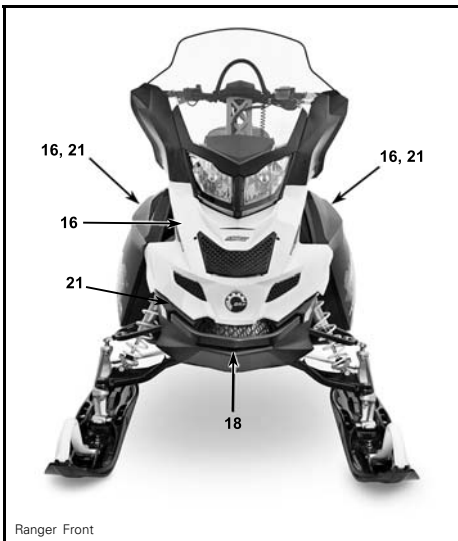
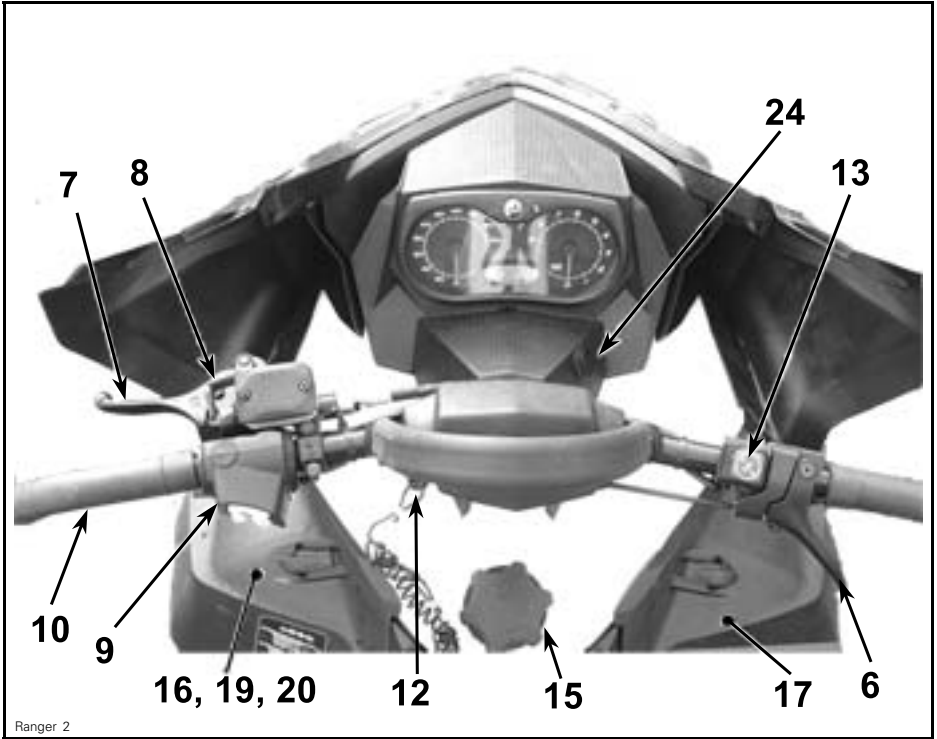

TYPBILD

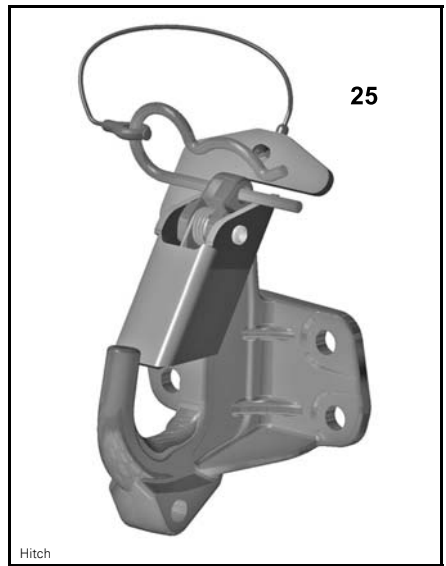

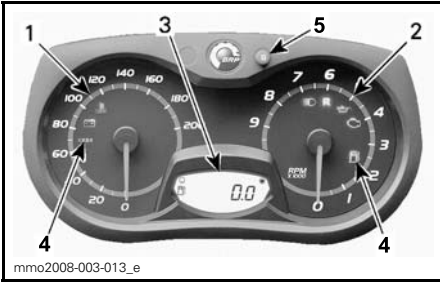

ANALOG/DIGITAL MÄTARE

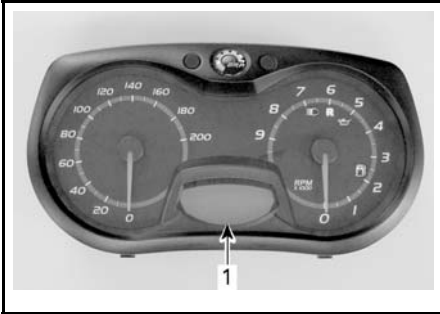

ANALOG/DIGITAL MÄTARE

1. Digital mätardisplay

OBSERVERA: Vissa funktioner är inte tillämpliga på alla modeller eller kan fås som tillval.

1. Hastighetsmätare
2. Varvräknare (R/MIN)
3. Digital mätardisplay
4. Mätarsignallampor
5. Mätarens SET-knapp (S)
6. Gasreglage
7. Bromshandtag
8. Parkeringsbromshandtag
9. Funktionsenhet
10. Styrstång
11. Fästrem
12. Nödstoppslina med frånkopplingsbrytare
13. Stoppreglage för motorn
14. Starthandtag
15. Bränsletankslock
16. Huv och sidopaneler
17. Säkringar
18. Grepphandtag/stötfångare

19. Verktygsatts
20. Tändstiftförvaring
21. Skärmar och skydd
22. Band
23. Bakre räcke
24. 12 volts eluttag
25. Dragkrok

1) Hastighetsmätare

Mäter fordonshastigheten i mile eller kilometer

Hastighetsmätaren är fabriksinställd på att visa metriska måttenheter men kan ändras till att visa brittiska enheter. Kontakta en auktoriserad LYNX-återförsäljare om du vill ändra enhetsinställningen.

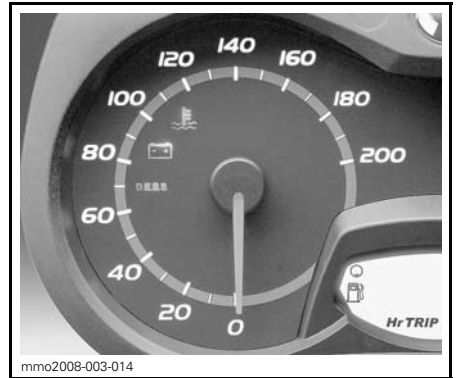

MÄTARENS VÄNSTRA DEL

2) Varvräknare (R/MIN)

Mäter motorns varvtal per minut (R/MIN). Multiplicera med 1.000 för att få fram det aktuella varvtalet.



MÄTARENS HÖGRA DEL

3) Digital mätardisplay

Digital display som tillhandahåller en mängd användbar information i realtid för föraren.

⚠ VARNING

Avläsning av den digitala mätardisplayen kan avleda förarens uppmärksamhet från körning och avsökning av den omgivande terrängen. Det kan resultera i sammanstötning vilket kan leda till allvarliga personskador eller dödsfall. Se till att det inte finns några hinder i omgivningen och sänk farten innan den digitala mätardisplayen läses av. Parkera fordonet på ett säkert ställe på avstånd från spåret innan några inställningar eller justeringar utförs.

Den digitala mätardisplayen är fabriksinställd på att visa metriska måttenheter men kan ändras till att visa brittiska enheter. Kontakta en auktoriserad LYNX-återförsäljare om du vill ändra enhetsinställningen.

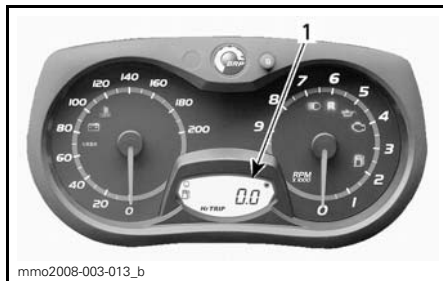

mmo2008-003-013_b

ANALOG/DIGITAL MÄTARE

1. Digital mätardisplay

DISPLAYFUNKTIONER	
FUNKTIONER	AVSER FÖLJANDE ÄMNE
Avståndsräknare	A)
Trippmätare "A" eller "B"	B)
Tripptimmätare	C)
Bränslenivå	D)

A) Avståndsräknare

Registrerar den totala avverkade sträckan.

Tryck på SET (S) för att välja avståndsräknarens visningsläge (Km/Mi)

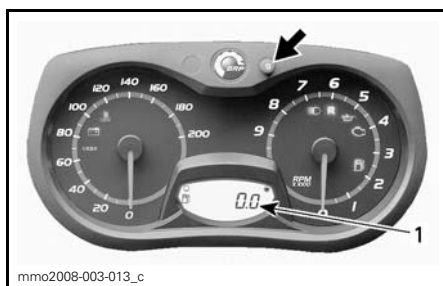

mmo2008-003-013_c

B) Trippmätare "A" eller "B"

Trippmätaren anger det avstånd som avverkats sedan den senaste nollställningen.

Tryck på SET (S) för att välja trippmätarläge (TRIP A/TRIP B).

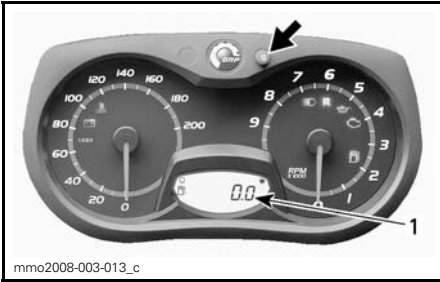

1. Trippmätarläge (TRIP A/TRIP B)

Håll knappen SET (S) intryckt för att nollställa.

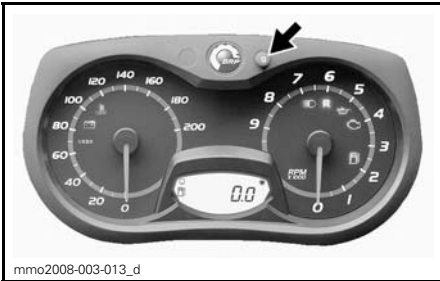

C) Tripptimmätare

Registrerar fordonets körtid sedan den senaste nollställningen när det elektriska systemet är aktiverat.

Tryck på SET (S) för att välja tripptimmärläget (HrTRIP)

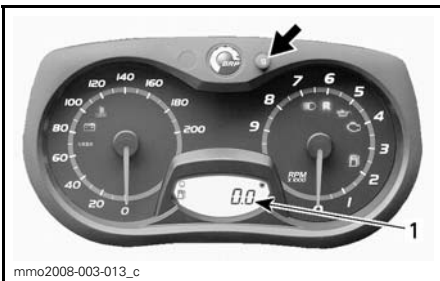

1. Tripptimmätare (HrTRIP)

Håll knappen SET (S) intryckt för att nollställa.

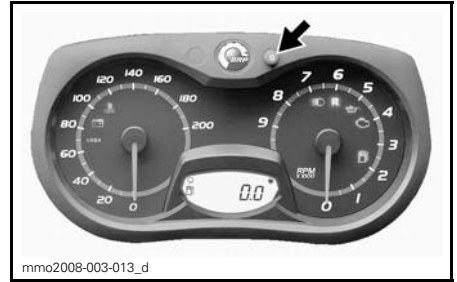

D) Bränslenivå

Stapelmätare som kontinuerligt visar hur mycket bränsle som finns i tanken.

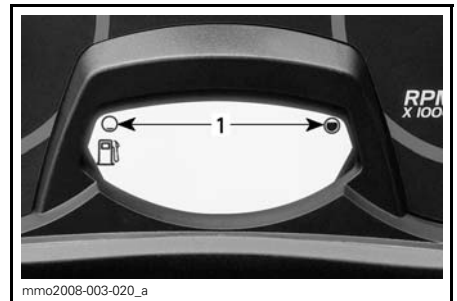

BRÄNSLENIVÅ

1. Gränsvärden

4) Mätarsignallampor

Mätarsignallamporna informerar dig om något onormalt inträffar eller om ett speciellt förhållande råder.









TYPBILD — SIGNALLAMPOR



En signallampa kan blinka själv eller i kombination med en annan lampa.

Ljudsignalkoder kommer att avges och meddelanden (beroende på mätarmodell) kommer att visas för att påkalla er uppmärksamhet.

Se följande tabell för ytterligare detaljer.

OBSERVERA: Meddelandedisplayen är inte tillgänglig för alla mätare.

SIGNAL-LAMPA/-LAMPOR LYSER	LJUD-SIGNAL	BESKRIVNING
	Kontinuerliga, snabba korta signaler	Överhettning i motor, ljuddämpare eller ECM, motorvarvtalet är begränsat till 5.500 R/MIN. Stäng av motorn fortast möjligt och låt komponenterna svalna. Kontrollera kylsystemet.
	Kontinuerliga, snabba korta signaler	<ul style="list-style-type: none"> – Kritiskt låg nivå i oljeinsprutningsbehållaren. Stanna fordonet på en säker plats snarast möjligt och fyll på olja i insprutningsbehållaren innan motorn startas igen. – Om oljenivån är hög i insprutningsbehållaren tyder det på problem med oljeinsprutningssystemet. Kontakta en auktoriserad LYNX-återförsäljare snarast möjligt.
	4 korta signaler	Överhettning i motor, ljuddämpare eller ECM. Sänk hastigheten och kör i lös snö eller stanna motorn och låt komponenterna svalna. Kontrollera kylsystemet.
	4 korta signaler	Fel på motorstyrningssystemet som kan ändra motorns normala funktion. Kontakta en auktoriserad LYNX-återförsäljare snarast möjligt.
	4 korta signaler varannan 2 minut	<ul style="list-style-type: none"> – Motors skyddsfunktion är aktiverad. – Försäkra dig om att rekommenderat bränsle används. – Kontrollera bränslekvaliteten, byt vid behov. – Kontakta en auktoriserad LYNX-återförsäljare om ett fel kvarstår.
	Kontinuerlig ljudsignal	<ul style="list-style-type: none"> – Motoravstängning sker p.g.a. överhettning vid alltför lång tomgångskörning. – Problem med bränslepumpen. Kontakta en auktoriserad LYNX-återförsäljare.
	4 korta signaler varannan 2. minut	Nivån i oljeinsprutningsbehållaren är låg. Fyll på olja i behållaren snarast möjligt.
	—	Låg bränslenivå. Ett (1) streck återstår i bränslenivåns stapelmätare. Fyll på bränsle så snart som möjligt.

SIGNAL-LAMPA-LAMPOR LYSER	LJUDSIGNAL	BESKRIVNING
	Långsamma långa signaler	Elektronisk backväxel har valts.
	3 korta signaler	Motorns rotationsriktning ändrades ej efter backväxelval, försök igen.
	—	Strålkastaren befinner sig i helljusläge.
DESS	Se KODER FÖR DESS-SIGNALLAMPA i NÖDSTOPPSLINA MED FRÅNKOPPLINGSBRYTARE .	

5) Mätarens SET-knapp (S)

Knappanvändning för navigering, justering eller nollställning i flerfunktionsmätarens display.

OBSERVERA: SET-knappen (S) i flerfunktionsenheten som har samma funktioner kan också användas.

6) Gasreglage

Utformad för att användas med tummen. När den trycks in, ökas motorns varvtal och kraftöverföringen kopplas till. När det släpps återgår motorn automatiskt till tomgång.

VARNING

Kontrollera alltid gasreglagets funktion innan du startar motorn. Reglaget måste gå tillbaka till utgångsläget när det släpps. Starta inte motorn om detta inte är fallet.

7) Bromshandtag

Du bromsar genom att trycka in det. När du släpper det, återgår det automatiskt till det ursprungliga läget. Bromseffekten är beroende av trycket som utövas på handtaget, typen av terräng och typen av snö.

8) Parkeringsbromshandtag

Parkeringsbromsen bör alltid användas vid parkering av snöskotern.

VARNING

Kontrollera att parkeringsbromsen är urkopplad innan du kör snöskotern. Om du kör med ett konstant tryck på reglaget kan detta skada bromssystemet och orsaka förlust av bromsverkan och/eller eldsvåda.

Aktivera bromsen

Håll in bromshandtaget samtidigt som låsspaken dras med ett finger. När bromshandtaget är halvvägs, bör parkeringsbromsen vara helt inkopplad.

 **FÖRSIKTIGHET** Parkeringsbromsens läge kan variera beroende på bromsklossarnas skick. Se till att fordonet står stadigt på plats när parkeringsbromsen är inkopplad.

OBSERVERA: Låshandtaget kan justeras i två olika lägen.

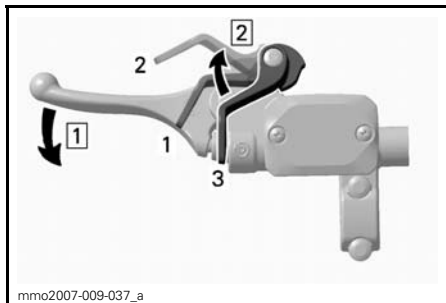

TYPBILD — AKTIVERA BROMSEN

Step 1: Steg 1: Håll in bromshandtaget

Step 2: Steg 2: Justera låsspaken

1. Position 1
2. Position 2
3. OFF (av)

Lossa bromsen

Tryck in bromshandtaget. Låshandtaget återgår automatiskt till det ursprungliga läget. Frigör alltid parkeringsbromsen före körning.

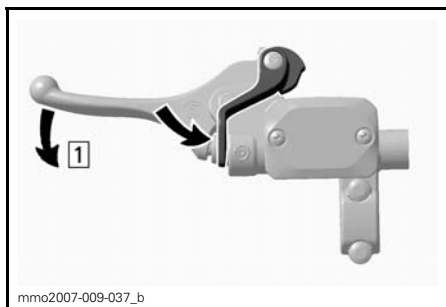

TYPBILD — LOSSA BROMSEN

Step 1: Steg 1: Håll in bromshandtaget

9) Switch Housing

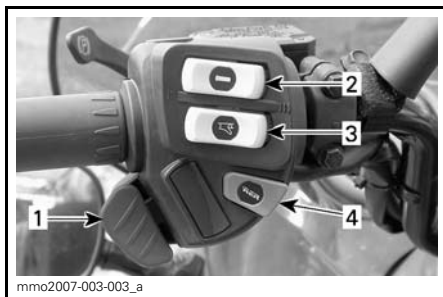

1. Avbländare
2. Handtagsvärmare
3. Gasreglagevärmare
4. Startknapp

Elektroniskt backreglage (RER™)

När knappen trycks in väljs den elektroniska backväxeln, se *INLÄGGNING AV BACKEN* i avsnittet *ANVÄNDNINGSGRÄNS-ANVÄNDNING* för handhavande.

Avbländare

När den trycks in väljs strålkastarens hel- eller halvljus. Observera att strålkastaren alltid är påslagen när motorn är igång.

Brytare för grepphandtagsvärme

Välj önskat läge för att hålla dina händer angenämt varma.

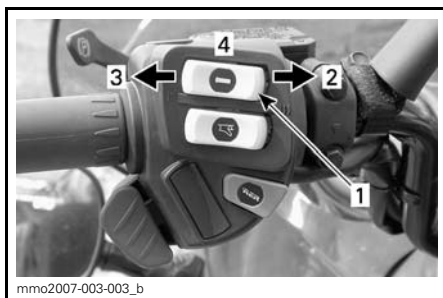

TYPBILD

1. Brytare för grepphandtagsvärme
2. Mycket varm
3. Varm
4. Off (Av)

Brytare för gasreglagevärmare

Välj önskat läge för att värma tummen till lagom temperatur.

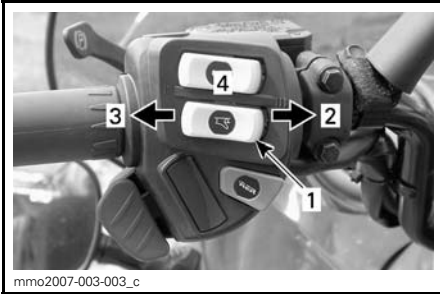

mmo2007-003-003_c

TYPBILD

1. Gasreglagevärmare
2. Mycket varm
3. Varm
4. Off (Av)

10) Styrstång

Med styrstången styr du snöskotern. När du vrider styrstången åt höger eller vänster, vrids skidorna åt höger eller vänster.

! VARNING

Att köra fort baklänges och att svänga samtidigt, kan resultera i förlust av stabiliteten och kontrollen.

11) Fästrem

Fästremmen ger föraren möjlighet att hålla sig fast vid körning på sned sluttning.

! VARNING

Denna rem är endast avsedd för att hålla sig i vid körning med sidolutning, inte för bogsering, lyftning eller något annat ändamål. Håll alltid minst en hand på styrstången.

12) Nödstoppslina med fränkopplingsbrytare

Allmänt

När nödstoppslinans hatt (DESS-nyckel) avlägsnas, stängs motorn av för att förhindra att snöskotern kör iväg om föraren råkar falla av fordonet.

! VARNING

Ta alltid bort nödstoppslinans hatt (DESS-nyckel) när fordonet inte används för att undvika oavsiktlig motorstart och stöld samt att den brukas av barn eller andra obehöriga.

Drift

Fäst nödstoppslinans ögla till ett plagg, sätt därefter nödstoppslinans hatt (DESS-nyckel) på kontaktstiftet innan motorn startas.

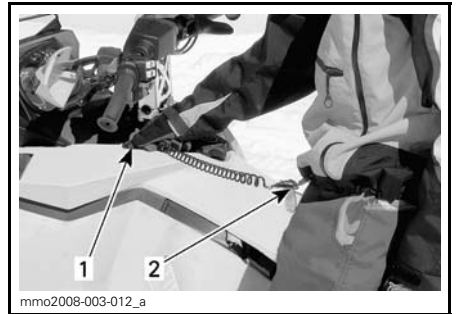

mmo2008-003-012_a

TYPBILD

1. Installera på plats
2. Fäst till ett plagg

För nödavstängning av motorn, dra helt bort nödstoppslinans hatt (DESS-nyckel) från kontaktstiftet.

DESS-nyckel (Digitally Encoded Security System)/Fränkopplingsbrytare

På dessa modeller är nödstoppslinans hatt (DESS-nyckel) digitalt kodad för att ge dig och snöskotern samma säkerhet som med en normal låsnyckel och den kopplar från motorn för att förhindra att snöskotern kör iväg om föraren råkar ramla av fordonet.

DESS-nyckeln som levereras med snöskotern har en elektronisk krets, som är försett med en unik, permanent lagrad digital kod. Din auktoriserade LYNX-återförsäljare programmerar nyckeln i snöskoterns ECM (motorstyrenhet), så att motorns varvtal tillåts överstiga 3.000 R/MIN om denna unika kod registreras efter start av motorn.

Om en annan DESS-nyckel används, startar motorn men når inte ett tillräckligt högt varvtal så att primärvariatorn kopplas in, fordonet kan därmed inte köras.

Se till att DESS-nyckeln är fri från smuts och snö.

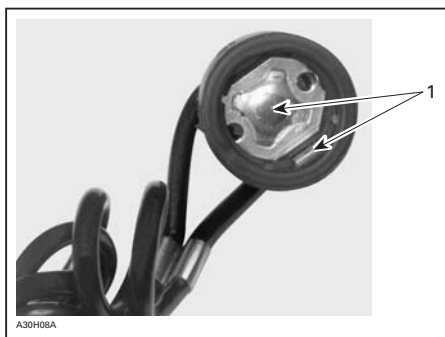

DESS-NYCKEL

1. Fri från smuts och snö

Extra DESS-nycklar

Motorstyrenheten (ECM) i snöskotern kan programmeras av den auktoriserade LYNX-återförsäljaren så att den accepterar 8 olika nycklar.

Vi rekommenderar att du köper extra-nycklar av en auktoriserad LYNX-återförsäljare. Om du har flera DESS-utrustade LYNX-snöskotrar, kan var och

en programmeras av en auktoriserad LYNX-återförsäljare så att den även accepterar de andra fordonens nycklar.

Koder för DESS-signallampa

OBSERVERA: Kontakta en auktoriserad LYNX-återförsäljare om någon av koderna inte försvinner.

VARNINGSSIGNALER		BESKRIVNING	
LJUD-SIGNAL	DISPLAY-MEDDELANDE		
2 korta	WELCOME...	Personlig välkomstmeddelande, godkänd nyckel	
Långsamma korta ljudsignaler/upprepade	CHECK KEY	Nyckeln kan inte registreras (dålig anslutning)	Se till att nyckeln är fri från smuts och snö. Sätt tillbaka nyckeln och återstarta motorn. Fordonet kan inte köras.
Snabba korta ljudsignaler/upprepade	BAD KEY	Fel nyckel eller programmerad nyckel	Använd nyckeln som är avsedd för fordonet eller låt programmera nyckeln. Fordonet kan inte köras.

13) Stoppreglage för motorn

Tryck-/dragreglage. För att stoppa motorn i en nödsituation, välj läget OFF (av, nedtryckt) och bromsa samtidigt. För att återstarta motorn måste reglaget vara i läget ON (på, uppdraget).



LÄGET OFF (AV)



LÄGET ON (PÅ)

Alla som använder snöskotern bör prova på att använda den här funktionen genom att använda reglaget flera gånger vid den första turen och därefter varje gång motorn ska stoppas. Tanken är att proceduren ska bli så invand att föraren är väl förberedd i en nödsituation där reglaget måste användas.

⚠ VARNING

Om reglaget har använts i ett nödfall vilket förorsakats av en miss-tänkt felfunktion, bör felets källa fastställas och åtgärdas innan motorn startas på nytt. Kontakta en auktoriserad LYNX-återförsäljare för service.

14) Starthandtag

Det här handtaget återgår automatiskt när det släpps och är placerat på höger sida av snöskotern. Dra långsamt i handtaget tills ett motstånd märks för att koppla till mekanismen och dra sedan kraftigt. Släpp handtaget långsamt.

15) Bränsletankslock

Skruva loss för att fylla tanken och skruva sedan åt helt.

⚠ VARNING

Stäng alltid av motorn innan du fyller på bränsle. Bensin är ett brandfarligt och under vissa förhållanden explosivt ämne. Arbeta alltid i ett välventilerat utrymme. Rök aldrig och tillåt aldrig öppen eld eller gnistor i närheten. Öppna locket långsamt. Om en tryckskillnad märks (det hörs ett visslande ljud när du lossar tanklocket), behövs fordonet inspekteras och/eller repareras innan du använder det igen. Fyll aldrig tanken full med bränsle innan du placerar fordonet på en varm plats. Med högre temperaturer expanderar bränslet och kan flöda över. Torka alltid av allt utspillt bränsle på fordonet. Kontrollera bränslesystemet regelbundet.

OBSERVERA: Sitt inte på och luta dig inte mot sätet när tanklocket inte är ordentligt påsatt.

16) Huv och sidopaneler

Huv

För att öppna huvan frigörs huvens låssprintar och huvan skjuts mot fordonets front.

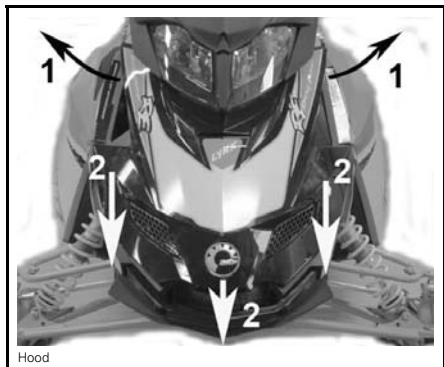

Step 1: Steg 1: Frigör huvens låssprintar
Step 2: Steg 2: Skjut huvan mot fordonets front

Sidopaneler

För att öppna en sidopanel, sträck och lossa spärrarna.

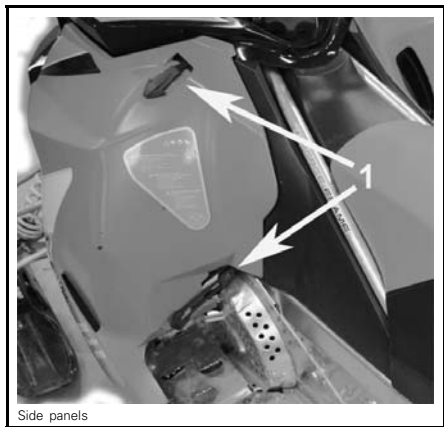

TYPBILD
1. Spärrar

17) Säkringar

Elsystemet skyddas av säkringar, se *UNDERHÅLL* för ytterligare information.

Säkringshållarna är placerade i motorutrymmet.

⚠ FÖRSIKTIGHET Använd inte en säkring med högre amperetal eftersom detta kan orsaka allvarliga skador på elkomponenterna och/eller utgöra en brandrisk.

⚠ VARNING

Om en säkring har gått måste problemets orsak fastställas och korrigeras innan du startar igen. Kontakta en auktoriserad LYNX-återförsäljare för service.

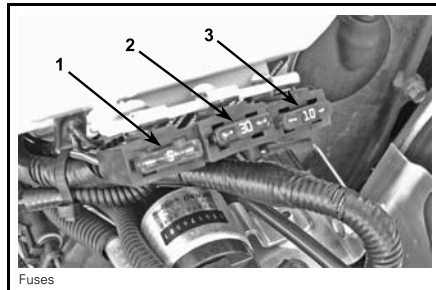

HÖGER SIDA AV MOTORUTRYMMET

1. Huvudsäkring 5A
2. Laddning säkring 30A
3. Fläkt 10A

Elektrisk bränslenivågivare

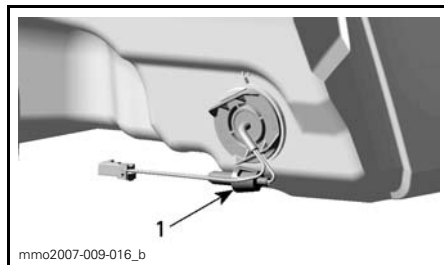

BAKOM LUFTINTAGETS LJUDDÄMPARE

1. Säkringarnas placering

18) Grepphandtag/stötfångare

Används när snöskoterns behövs lyftas för hand.

⚠ VARNING

Försök inte att ensam lyfta fordonet för hand. Använd ordentlig lyftanordning eller be någon om hjälp vid lyftningen för att undvika risk för skador genom överbelastning.

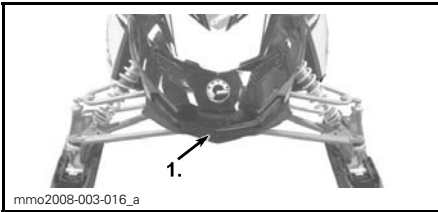

FRAM

1. Grepphandtag/stötfångare

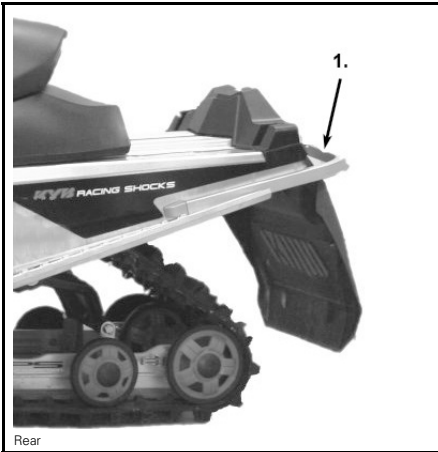

BAK

1. Grepphandtag/stötfångare

⚠ FÖRSIKTIGHET Använd aldrig skidorna för att dra eller lyfta snöskotern.

19) Verktygssats

En verktygssats med verktyg för grundläggande underhåll levereras med fordonet.

Verktygsväskan är placerad i motorutrymmet på variatorskyddet.

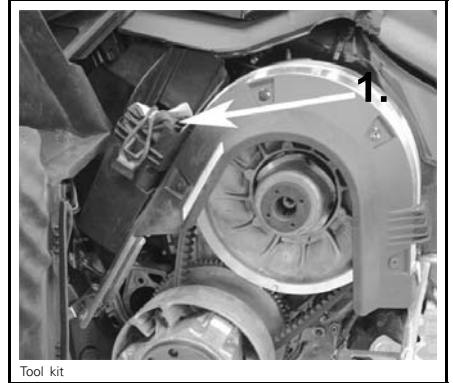

1. Verktygssats

20) Tändstiftförvaring

Det finns plats avsedd för reservtändstift i verktygssatsen där de skyddas mot fukt och stötar som annars kan skada eller påverka elektrodavståndet.

OBSERVERA: Reservtändstift medföljer inte snöskotern.

OBSERVERA: Kontrollera elektrodavståndet enligt anvisningarna i *SPECIFIKATIONER* innan du installerar reservtändstift.

⚠ FÖRSIKTIGHET Försök inte justera tändstiftens elektrodavstånd.

21) Skärmar och skydd

⚠ VARNING

Kör aldrig motorn med avmonterat remskydd eller med öppna eller borttagna skivbromsskydd, sidopaneler och motorhuv.

Snöskotern är utrustad med ett antal skärmar och skydd. Låt dessa stanna på plats på fordonet eftersom de är till för att hålla kläder och händer borta från rörliga delar och heta komponenter. Försök aldrig göra justeringar på någon rörlig del när motorn är igång.

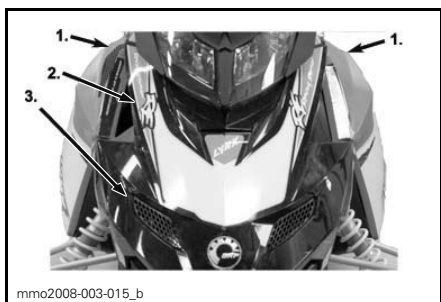

TYPBILD

1. Sidopaneler
2. Övre kåpa fram
3. Nedre kåpa fram

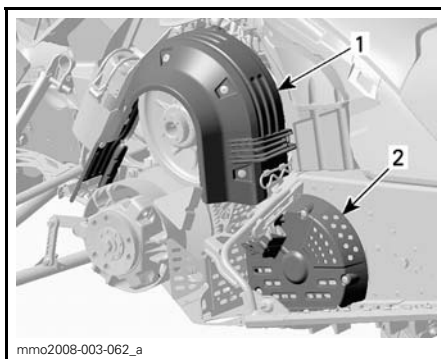

1. Remskydd
2. Skivbromsskydd

22) Band

⚠ VARNING

Dubba aldrig ett band som inte är godkänt för dubbar. Att montera dubbar på ett band som inte har godkänts för detta kan öka risken för att bandet brister eller rivs av, vilket kan resultera i allvarliga personskador eller död.

Före montering av specialdubbar på bandet, kontakta en auktoriserad LYNX-snöskoteråterförsäljare för information om tillgängliga dubbar och hur de ska användas.

BRP rekommenderar att snöskotrar utrustade med band med hög nabbprofil **inte** körs i **hög hastighet** i ett spår, på hårda ytor eller på is under en längre tid.

Om det blir nödvändigt, **sänk hastigheten** och försök köra så korta sträckor som möjligt på sådana underlag.

⚠ FÖRSIKTIGHET Att köra med dessa band i hög hastighet i ett spår, på hårt packade ytor eller på is medför mer tryck på nabbarna, vilket resulterar i att de har tendens att bli varma. Undvik eventuell försämring eller förstörelse av bandet genom att sänka hastigheten och försök köra så korta sträckor som möjligt på sådana underlag.

För allmänna instruktioner om underhåll av band, se avsnitten *BANDETS SKICK* och *BANDETS SPÄNNING OCH INRIKTNING* i *UNDERHÅLL* i denna instruktionsbok.

23) Bakre räcke

⚠ VARNING

Alla föremål på det bakre räcket måste spännas fast ordentligt. Transportera inga ömtåliga föremål. Extremt hög vikt på räcket kan förminska styrförmågan.

⚠ FÖRSIKTIGHET Justera alltid fjädringen enligt lasten. Räckets kapacitet är begränsad, **MAXIMAL** lastvikt är 15,8 kg (35 lb). Kör mycket sakta med last. Kör inte snabbt över gupp eller ojämnheter.

24) 12 volts eluttag

En 12-volts elapparat kan anslutas till eluttaget. Elektrisk ström står alltid till förfogande när motorn är igång.

25) Dragkrok

Använd alltid dragkroken i kombination med en stel dragstång för bogsering av ett objekt.

Vid bogsering av eventuellt tillbehör, se alltid tillverkarens rekommendationer.

OBSERVERA: Se dekalen på fordonet för dragförmåga och -vikt.

⚠ VARNING

Bogsera aldrig ett objekt med ett rep. Använd alltid en stel dragstång. Användning av rep leder till kollision mellan objektet och snöskotern och möjligtvis till vältning i fall av en snabb inbromsning i en nedförsbacke.

Dragkrok av J-typ

Fästa utrustning

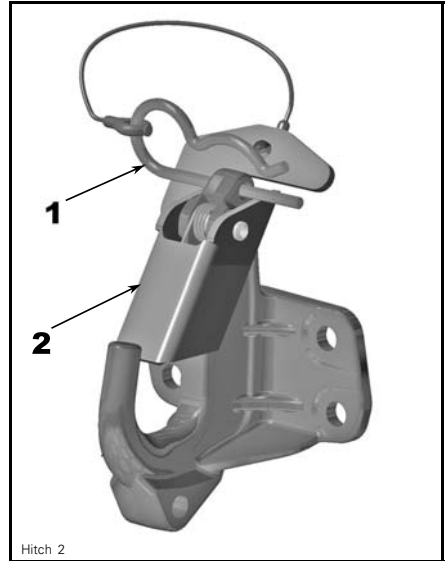

- Hitch 2
1. *Sprint*
 2. *Skyddsfläk*

1. Ta bort låssprinten.
2. Passa in öppningen i tillbehörets anslutningsanordning med dragkroken.
3. Skjut tillbehörets anslutningsanordning förbi skyddsfliken.
4. Spärra skyddsfliken med sprinten.

Koppla loss utrustning

1. Ta bort låssprinten.
2. Skjut skyddsfliken framåt för att frigöra tillbehörets anslutningsanordning från kroken.
3. Ta loss tillbehörets anslutningsanordning.
4. Sätt tillbaka låssprinten.

REKOMMENDATIONER AVSEENDE BRÄNSLE OCH OLJA

Rekommenderat bränsle

Använd blyfri bensin (finns på de flesta bensinstationer) eller syresatt bränsle som innehåller maximalt 10 % etanol eller metanol totalt. Den bensin som används måste ha följande rekommenderade minimioktantal.

OKTANTAL		
98 E (RON)		
95 E (RON)	▼	▼
MOTORER	95	98
550SK	X	X
600 HO E-TEC	X	X
800 E-TEC	X	X

⚠ FÖRSIKTIGHET Experimentera aldrig med andra bränslen eller bränsleblandningar. Användning av ej rekommenderat bränsle kan resultera i försämring av snöskotorns prestanda och skador på viktiga delar i bränslesystemet och motorn. Förväxla inte oljetankslocket med bensintankslocket. Oljetankslocket är märkt OIL.

⚠ VARNING

Stäng alltid av motorn innan du fyller på bränsle. Bensin är ett brandfarligt och under vissa förhållanden explosivt ämne. Arbeta alltid i ett välventilerat utrymme. Rök aldrig och tillåt aldrig öppen eld eller gnistor i närheten. Öppna locket långsamt. Om en tryckskillnad märks (det hörs ett visslande ljud när du lossar tanklocket), behöver fordonet inspekteras och/eller repareras innan du använder det igen. Fyll aldrig tanken full med bränsle innan du placerar fordonet på en varm plats. Med högre temperaturer expanderar bränslet och kan flöda över. Torka alltid av allt utspillt bränsle på fordonet. Kontrollera bränslesystemet regelbundet.

Bränslesystem och frostskyddsmedel

När syresatt bränsle används behövs varken extra frostskyddsmedel eller vattenabsorberande tillsatsmedel för bränsleledningen och sådana bör inte användas.

Rekommenderad olja

⚠ FÖRSIKTIGHET Använd endast insprutningsolja som är flytande vid - 40 °C (- 40 °F). Förväxla inte oljetankslocket med bensintankslocket. Oljetankslocket är märkt OIL.

Se till att det alltid finns tillräcklig mängd rekommenderad insprutningsolja i insprutningsoljebehållaren.

Använd endast insprutningsolja för 2-taktsmotorer som säljs av auktoriserade LYNX-återförsäljare.

⚠ FÖRSIKTIGHET Kontrollera nivån och fyll på vid varje tankning.

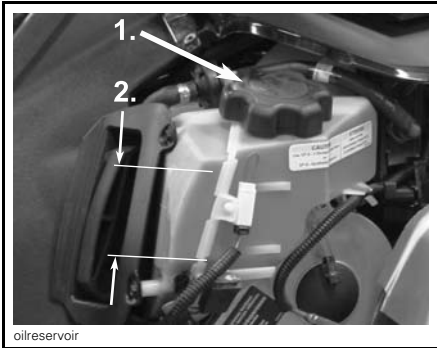

TYPBILD

1. Insprutningsolja-behållare
2. Nivåstreck (1/4, 1/2, 3/4)

⚠ VARNING

Fyll inte på för mycket. Sätt tillbaka locket och skruva åt helt. Torka av ev. utspilld olja. Olja är ytterst brandfarligt vid uppvärmning.

REKOMMENDERAD INSPRUTNINGSSOLJA

XP-S syntetisk olja (P/N 619590106) (2) (3)			
XP-S delsyntetisk olja (P/N 619590103) (2) (3)			
XP-S mineralinsprutningsolja (4)			
MOTORER	▼	▼	▼
550 SK	X	X	X
600 HO E-TEC	—	X (1)	X
800 E-TEC	—	—	X

(1) Föredras.

⚠ FÖRSIKTIGHET (2) XP-S syntetisk olja och XP-S delsyntetisk olja är speciellt utvecklade och testade för att uppfylla de hårda krav 600 HO E-TEC-motorerna och andra motorer ställer. Användning av 2-taktsolja av annat märke kan upphäva den begränsade garantin. Använd endast XP-S syntetisk olja eller XP-S delsyntetisk olja. Det finns för närvarande ingen känd likvärdig produkt på marknaden. Om en likvärdig högkvalitetsprodukt skulle finnas, kan den användas.

XP-S syntetisk olja och XP-S delsyntetisk (3) olja är kompatibla och kan blandas med varandra.

(4) Om XP-S mineralinjektionsolja inte finns tillgänglig, så kan API TC högkvalitets, två-takts injektionsolja med låg askhalt användas.

⚠ FÖRSIKTIGHET Använd aldrig 4-taktsbensin eller syntetisk motorolja och blanda aldrig dessa med utombordsmotorolja. Använd inte NMMA TC-W, TC-W2 eller TC-W3 tvåtakts utombordsmotorolja eller askfri tvåtaktsmotorolja. Blanda inte olika märken av API TC-olja då de resulterande kemiska reaktionerna kan ge svåra skador på motorn.

XP-S Mineralinsprutningsolja

Det här är en speciell blandning av basolja och speciellt utvalda tillsatser för ojämförlig smörjning, motorrenhållning och minimal nedsmutsning av tändstift.

XP-S syntetisk och XP-S delsyntetisk olja

XP-S syntetisk olja och XP-S delsyntetisk olja ger överlägsen smörjning, minskad motordelsförslitning och oljeavlagring, vilket bibehåller maximala prestanda och minimal friktion. Denna syntetiska olja och insprutningsolja

blandning uppfyller de senaste ASTM- och JASO-standarderna med hög biologisk nedbrytbarhet och minskat rökutsläpp.

INKÖRNINGSPERIOD

Motor

⚠ FÖRSIKTIGHET En inkörningsperiod på 10 driftstimmar — 500 km (300 mile) — erfordras innan snöskotern körs med full gas.

Under inkörningsperioden bör inte mer än 3/4 gaspådrag ges. Kortare pådrag till fullgas och hastighetsvariationer är emellertid bra vid inkörning.

⚠ FÖRSIKTIGHET Motoröverhettning, kontinuerlig körning med fullt gaspådrag och längre körning i marschfart utan hastighetsvariationer bör undvikas, eftersom det kan skada motorn under inkörningsperioden.

Under en förutbestämd period styrs vissa motorparametrar av motorstyrningssystemet (EMS).

Hur länge denna period varar beror på bränslevolymen. Det tar cirka två fulla bränsletankar för att slutföra inkörningen.

Under denna period gäller följande:

- Motorns prestanda och uppförande är inte optimala.
- Bränsle- och oljeförbrukningen är högre än normalt.

Drivrem

För en ny drivrem krävs en inkörningsperiod på 50 km. Undvik kraftig acceleration/inbromsning, dragning av släp eller körning i hög marschfart.

10-timmarskontroll

OBSERVERA: 10-timmarskontrollen bekostas av snöskoterns ägare.

Som med all annan mekanisk precisionsutrustning föreslår vi att snöskotern kontrolleras av en auktoriserad LYNX-återförsäljare efter de första 10 driftstimmarna eller 500 km, beroende på vad som inträffar först. Kontrollen

ger dig även tillfälle att diskutera eventuellt obesvarade frågor som uppkommit efter denna inledande period.

ANVÄNDNINGSSINSTRUKTIONER

Kontroll före användning

VARNING

Det är mycket viktigt att inspektera fordonet varje gång innan du använder det. Kontrollera alltid att viktiga reglage, säkerhetsanordningar och mekaniska komponenter fungerar som de ska innan start. Om detta inte görs enligt följande anvisningar kan svåra personskador eller dödsfall bli följden.

- Ta bort snö och is från ramen inklusive säten, fotstöd, reglage och instrument.
- Belysning — Strålkastaren, bakljuset och bromsljuset är standardutrustning. Se till att alla ljus är fria från smuts, slask eller snö och är i gott skick och fungerar.
- Kontrollera att band och löphjul inte är infrusna och kan rotera.

VARNING

Använd alltid ett brett mekaniskt snöskoterstöd för att säkerställa ordentlig positionering vid kontroll av bandet. Accelerera motorn långsamt så att bandet roterar med mycket låg hastighet när det inte har markkontakt.

1. Dra åt bromsreglaget och se till att bromsen ligger an helt innan bromsreglaget når styrhandtaget. Det ska gå tillbaka helt när det släpps.
2. Kontrollera parkeringsbromsen. Koppla i parkeringsbromsen och kontrollera att den fungerar.
3. Manövrera gasreglaget flera gånger för att kontrollera att det går lätt och smidigt.

VARNING

Gasreglaget måste gå lätt och smidigt. Det ska återgå till tomgångsläge när det släpps.

4. Kontrollera funktionen hos nödstoppslinans hatt (DESS-nyckel), motorns stoppreglage, strålkastarbrytaren (HI-LO), bakljus, bromsljus och signallampor.
5. Kontrollera att skidor och styrning fungerar obehindrat. Kontrollera att skidorna reagerar på styrstångens rörelser.
6. Kontrollera bränsle och olja avseende nivåer och läckage. Fyll på vid behov och kontakta en auktoriserad LYNX-återförsäljare i händelse av läckage.
7. Kontrollera att förfiltret på luftintaget ljuddämpare är fria från snö.
8. Alla förvaringsutrymmen måste vara ordentligt stängda och får inte innehålla tunga eller ömtåliga föremål. Huv och sidopaneler måste också vara ordentligt låsta.

VARNING

All inställbar utrustning bör vara optimalt inställd. Dra åt alla inställningslås ordentligt.

9. Se till att snöskotern är riktad bort från personer eller föremål innan den startas. Ingen får stå framför eller bakom snöskotern.
10. Bär varma kläder som är lämpliga för snöskoterkörning.

CHECKLISTA VID KONTROLL FÖRE ANVÄNDNING		
KOMPONENT	ÅTGÄRD	✓
Ramen inklusive säten, fotstöd, lampor, reglage och instrument	Kontrollera att det inte finns någon snö eller is.	
Band och löphjul	Kontrollera avseende fri rörlighet.	
Bromshandtag	Kontrollera avseende korrekt funktion.	
Parkeringsbroms	Kontrollera avseende korrekt funktion.	
Gasreglage	Kontrollera avseende korrekt funktion.	
Brytare och ljus	Kontrollera avseende korrekt funktion. Nödstoppslinan måste vara fastsatt med öglan i förarens kläder.	
Skidor och styrsystem	Kontrollera avseende fri rörlighet och korrekt funktion.	
Bränsle och olja	Kontrollera avseende korrekt nivå och läckage.	
Luftintagsljuddämparens filter	Kontrollera att det inte finns någon snö eller is.	
Inställbar utrustning	Kontrollera avseende optimal inställning och säkert åtdragna inställningslås.	
Förvaringsutrymme	Kontrollera avseende ordentligt låsning och avsaknad av tunga eller ömtåliga föremål.	
Fordonets omgivning	Snöskotern måste vara riktad bort från personer eller föremål. Ingen får stå framför eller bakom snöskotern.	
Klädsel	Bär varma kläder som är lämpliga för snöskoterkörning.	

Motorstartsprocedur

Allmänt

Procedur

- Kontrollera gasreglagets funktion på nytt.
- Säkerställ att nödstoppslinans hatt (DESS-nyckel) är i position och att linans ögla är fäst till ett plagg.
- Se till att motorns stoppreglage är i läget ON (på).

Manuell start

1. Ta tag i det manuella starthandtaget, dra handtaget långsamt tills ett motstånd känns, håll sedan fast handtaget ordentligt och dra kraftigt för att starta motorn.

VARNING

Gasa inte när du startar motorn.

Elstart (om sådan finns)

1. Nedtryckning av START/RER-knappen kopplar till elstarten och startar motorn.

2. Släpp knappen omedelbart när motorn startat.

VARNING

Gasa inte när du startar motorn.

⚠ FÖRSIKTIGHET Använd inte elstarten under mer än 10 sekunder. Du bör vänta en stund mellan startförsöken så att startmotorn hinner svalna. Användning av elstarten när motorn är igång kan skada elstartsanordningen.

OBSERVERA: Om motorn av någon anledning inte kan startas elektriskt, starta motorn manuellt med hjälp av starthandtaget.

Varmkörning av fordonet

Före varje körning måste fordonet varmköras som följer.

Ansätt parkeringsbromsen.

Placera snöskoterens bakre stötfångare på ett brett mekaniskt snöskoterstöd och kontrollera att den står säkert. Bandet måste vara 100 mm (4 tum) ovanför marken.

Sätt fast nödstoppslinan i förarens klädögla.

Starta motorn och låt den gå varm två eller tre minuter på tomgång.

Koppla ur parkeringsbromsen.

VARNING

Se till att snöskoterstödet står stabilt. Håll dig borta från fordonets framsida och från bandet. Gasa inte för mycket under uppvärmningsfasen eller när drivbandet hänger fritt.

Gasa tills primärvariatorn kopplar i. Låt drivbandet rotera i låg hastighet i flera varv. Ju lägre fordonets temperatur är, desto längre bör varmkörningsperioden vara.

Stanna motorn och ta bort det breda mekaniska snöskoterstödet.

Skidorna kan ha frusit fast i marken. Ta tag i varje skidas båge, en i taget, och lyft upp framdelen en aning från marken.

Efter omstart av motorn kan fordonet köras i låg hastighet under de första 2 eller 3 minuterna. Därefter kan hastigheten ökas till maximal laglig hastighet, enligt de normala säkerhetsrutinerna.

Inläggning av backen

Trycks RER-knappen ner när motorn går kommer varvtalet (R/MIN) att falla och i det närmaste stanna och tändningen ställs om så att vevaxelns rotationsriktning inverteras.

- Motorn återställs automatiskt till framåtgång när den startas efter ett avsiktligt eller oavsiktligt stopp.
- Omkopplingsproceduren genomförs endast när motorn är igång.
- Om motorn går med ett varvtal över 4.300 R/MIN, annulleras RER-knappens backomkopplingsfunktion.
- Vi rekommenderar att motorn varmkörs till normal driftstemperatur före omkoppling.

Inläggning av backen

VARNING

Att lägga in backen på dessa snöskotrar sker genom nedtryckning av RER-knappen när motorn är igång. Vänta tills backljudssignalen hörs och RER-signallampan tänds på instrumentpanelen innan du ger gas och kör baklänges. Hastigheten bakåt är inte begränsad på dessa snöskotrar. Kör alltid försiktigt, då hög hastighet bakåt kan leda till förlust av fordonets stabilitet. Stanna helt innan du trycker ned RER-knappen. Sitt alltid kvar och dra åt bromsen innan du växlar om. Se till att vägen bakåt är fri från hinder eller personer innan du lägger in backen.

Stanna snöskotern helt, låt motorn gå på tomgång och tryck in och släpp RER-knappen.

RER-signallampan kommer att blinka då snöskoterns back är inkopplad.

Gasa sakta och jämnt. Vänta tills variatorn kopplar i och accelerera sedan försiktigt.

Inläggning av växeln framåt

Stanna snöskotern helt, låt motorn gå på tomgång och tryck in och släpp RER-knappen.

RER-signallampan slocknar.

Gasa sakta och jämnt. Vänta tills variatorn kopplar i och accelerera sedan försiktigt.

Avstängning av motorn

Släpp gasreglaget och vänta tills motorn har återgått till tomgångsvarvtal.

Stanna motorn med antingen motorns stoppreglage eller nödstoppslinans hatt (DESS-nyckel).

VARNING

Ta alltid bort nödstoppslinans hatt (DESS-nyckel) när fordonet inte används för att undvika oavsiktlig motorstart och stöld samt att den brukas av barn eller andra obehöriga.

Efter körning

Stäng av motorn. Placera den bakre delen av fordonet på ett brett mekaniskt snöskoterstöd.

Avlägsna snö och is från bakfjädringen, bandet, framfjädringen, styrningsanordningen och skidorna.

Täck alltid över snöskotern när den lämnas utomhus över natten eller inte används under längre tid. Detta skyddar mot frost och snö och bidrar även till att bibehålla dess utseende.

SPECIELLA ANVÄNDNINGSSINSTRUKTIONER

Körning på hög höjd

⚠ FÖRSIKTIGHET Försummelse att kalibrera om kan medföra svåra motorskador.

Vänd dig till en auktoriserad LYNX-återförsäljare.

Körning vid kallt väder

Modeller med förgasare

Alla fordon är kalibrerade för - 20 °C (- 4 °F). De kan användas problemfritt under varmare vintertemperaturer.

⚠ FÖRSIKTIGHET För temperaturer lägre än - 20 °C (- 4 °F) måste förgasaren/förgasarna kalibreras om för att undvika motorskada. Vänd dig till en auktoriserad LYNX-återförsäljare.

Se även *KÖRNING PÅ HÖGA HÖJDER ELLER HAVSNIVÅ*.

Nödstart

Motorn kan startas med nödstartlinan som medföljer i verktygssatsen.

Ta bort remskyddet.

⚠ VARNING

Vira inte startlinan runt handen. Håll endast i linans handtag. Starta inte snöskotern via primärvariatorn om det inte handlar om en verklig nödsituation. Låt reparera snöskotern så snart som möjligt.

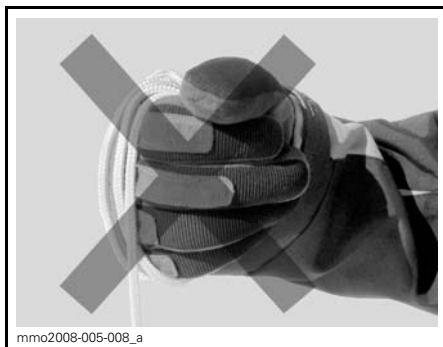

Fäst ena änden av nödstartlinan i starthandtaget.

OBSERVERA: Tändstiftshylsan kan användas som nödhandtag.

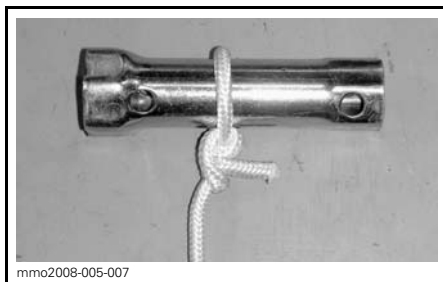

Fäst den andra änden av nödstartlinan i startklämman som medföljer i verktygssatsen.

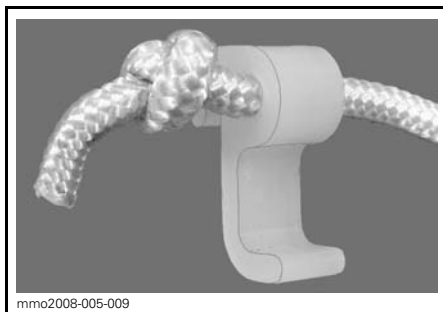

Haka in klämman på primärvariatorn.

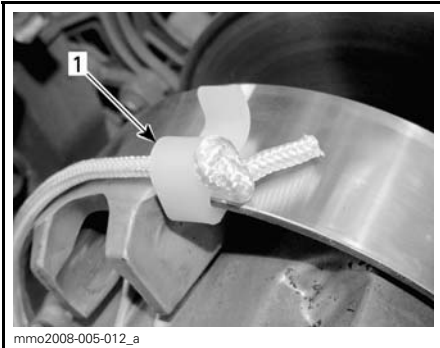

1. Klämmans installationsposition

Vira repet hårt runt primärvariatorn. Primärvariatorn måste rotera moturs när du drar.

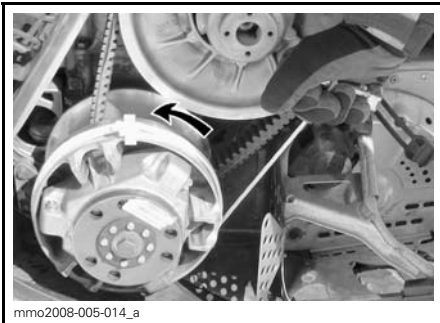

Dra i repet med en skarp, hård rörelse så att repet frigörs från primärvariatorn. Starta motorn som vid normal manuell start.

⚠ VARNING

När snöskotern startas i en nödsituation, genom användning av primärvariatorn, montera inte remskyddet igen utan kör långsamt tillbaka och låt reparera snöskotern.

Bogsering av ett objekt

Använd alltid en stel dragstång för bogsering av ett objekt. Varje bogserat objekt bör ha reflektorer på båda sidor och bakåt. Kontrollera de lokala lagkraven avseende bromsljus.

⚠ VARNING

Bogsera aldrig ett objekt med ett rep. Använd alltid en stel dragstång. Användning av rep leder till kollision mellan objektet och snöskotern och möjligtvis till vältning vid eventuell snabb inbromsning i en nedförsbacke.

Bogsering av en annan snöskoter

Använd en stel dragstång om en snöskoter upphört att fungera och måste bogseras. Ta av drivremmen på den havererade snöskotern och bogsera med måttlig hastighet.

⚠ FÖRSIKTIGHET Ta alltid av drivremmen på den snöskoter som ska bogseras för att förhindra skador på dess rem och drivsystem.

Endast i en absolut nödsituation, kan ett rep användas om ingen stel dragstång står till förfogande, förutsatt att du är extra försiktig. I vissa länder kan det vara olagligt att göra så. Kontrollera gällande bestämmelser.

Ta av drivremmen, fäst repet i skidbenen (spindlarna), låt någon sitta på den bogserade snöskotern för att sköta bromsen och bogsera med låg hastighet.

⚠ FÖRSIKTIGHET Fäst aldrig bogseringslinan vid skidbyglarna (handtagen) för att undvika skador på styrsystemet.

⚠ VARNING

Kör aldrig fort vid bogsering av en trasig snöskoter. Kör långsamt och extra försiktigt.

Transport av fordonet

Se till att locken på oljebehållare och bränsletank är säkert installerade.

Tippbäddssläp kan lätt utrustas med en vinsch för att ge maximal säkerhet vid lastning. Hur enkelt det än kan verka, kör aldrig upp snöskotern på ett tippbäddssläp eller någon annan typ av släp eller fordon. Många allvariga olyckor har inträffat genom körning upp på och över ett släp. Förankra fordonet ordentligt, framtill och baktill, även vid korta transporter. Se till att all utrustning är ordentligt fastspänd. Täck över snöskotern under transporten för att förhindra skador genom vägsmutts.

Säkerställ att släpvagnen uppfyller lokal lagstiftning. Se till att kroken och säkerhetskedjorna är säkra och att bromsen, blinkers och belysningen fungerar ordentligt.

INSTÄLLNING AV FJÄDRINGEN

Snöskoterns köregenskaper och komfort är beroende av fjädringens inställning.

Olika fjädringsjusteringar kan göras beroende på last, förarens vikt, personliga önskemål, hastighet och omgivande förhållanden.

FJÄDRINGSTYP BAK	
MODELLER	TYP
	49 Ranger 600 E-TEC

Reglerbar fjädring

OBSERVERA: Vissa inställningar gäller kanske inte för din snöskoter. Använd specialnycklarna i verktygssatsen (VISSA MODELLER).

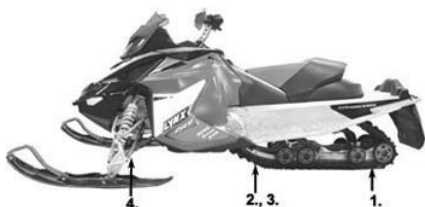

1. Bakfjädring komfort och körhöjd
2. Centralfjädring köregenskaper
3. Stopprem – snöskoterns viktöverföring
4. Främre stötdämpare köregenskaper

Inställning av fjädringen

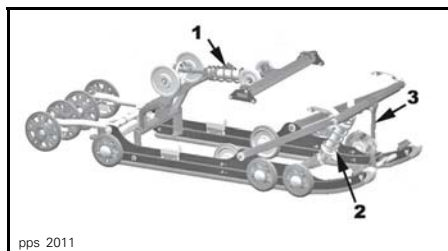

PPS-154 BAKFJÄDRING

1. Justerbar fjädring bak för komfort och höjdinställning
2. Centralfjäder för styregenskaper
3. Stopprem för snöskoterns viktöverföring

Nedan följer riktlinjer för fininställning av fjädringen.

Det bästa sättet att ställa in fjädringen, är att börja med fabriksinställningen och sedan anpassa varje inställning en och en. Det kan till exempel bli nödvändigt att justera centralfjädern efter inställning av framfjädrarna. Provkör snöskotern under samma förhållanden; spår, hastighet, snö, förarens körställning etc. Ändra en inställning och provkör igen. Fortsätt metodiskt på det här sättet tills du är nöjd.

⚠ VARNING

Ta alltid bort nödstoppslinans hatt innan underhåll eller inställningar utförs, om inget annat anges. Fordonet måste vara parkerat på ett säkert ställe, borta från spåret. Lyft alltid upp fordonets framsida från marken med en lämplig lyftanordning innan skidfjädringen justeras. Lyft upp fordonets bakparti från marken med ett brett snöskoterstöd med bakre avvisarpanel innan bakfjädringen justeras.

⚠ VARNING

Försök inte att ensam lyfta fordonet för hand. Använd lämplig lyftanordning för att undvika risken för skador genom överbelastning. Se alltid till, att lyftanordningen är stabil och säker innan inställningen av fjädringen påbörjas.

⚠ FÖRSIKTIGHET När bakfjädringen justeras, kontrollera även bandets spänning och justera vid behov.

Om fjädringen slår igenom lätt under de värsta körförhållandena, tyder detta på ett gott val av fjädringens förspänning.

JUSTERING AV STÖTDÄMPARE

Stötdämpare av skruvringtyp

På vissa modeller måste du först öppna låsringen och sedan vrida justeringsringen till önskat läge.

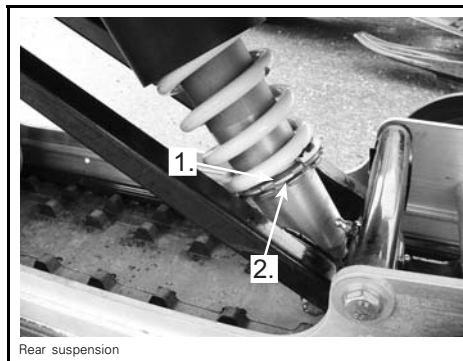

Rear suspension

PÅ VISSA MODELLER

1. Öka eller minska förspänningen
2. Låsring

Bakfjädrar — Komfort

VIKTIGT: Se till att alla föremål som ska transporteras är på plats i förvaringsutrymmet och på det bakre räcket.

- Ta tag i den bakre stötfångaren och lyft tills fjädringen är helt utdragen.
- Från detta läge bör snöskoterns bakparti fjädra in med 50 till 75 mm (2 till 3 tum) när förare och passagerare (i förekommande fall) tar plats. Mät vid bakre stötfångaren som visas på nästa bild.

⚠ VARNING

Försök inte ensam lyfta fordonet för hand. Använd ordentlig lyftanordning eller be någon om hjälp vid lyftningen för att undvika risk för skador genom överbelastning.

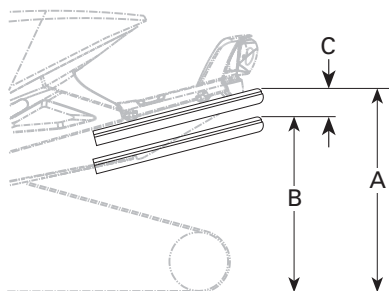

TYPBILD — KORREKT INSTÄLLNING

- A. Fjädringen helt utdragen
- B. Fjädringen fjädrar in med förare, passagerare och last
- C. Skillnaden mellan måtten A och B får inte överskrida 50 till 75 mm (2 till 3 tum), se tabell

Inställning av bakfjädringen

"C"	ORSAK	LÖSNING
50 till 75 mm (2 till 3 tum)		Ingen justering krävs
Mer än 75 mm (3 tum)	Alltför mjuk justering	Öka förspänningen (se inställning av förspänning)
Mindre än 50 mm (2 tum)	Alltför hård justering	Minska förspänningen (se inställning av förspänning)

OBSERVERA: Endast Xtrim-modeller. Vid körning med passagerare, justera bakfjädringens förspänning till 17 mm (normalt annars 8 mm).

Centralfjäder — styregenskaper

- Kör i medelhög hastighet längs en led.
- Om styrstången känns för lätt eller för tung att vrida, justera centralfjädern motsvarande.

VARNING

Innan någon inställning av fjädringen genomförs, kom ihåg:

- parkera på en säker plats
- ta bort nödstoppelinans hatt
- lyft upp fordonets bakparti från marken med ett brett snöskoterstöd med bakre avvisarpanel
- se till att lyftanordningen är stabil och säker.

Justering av förspänning

INSTÄLLNING AV CENTRALFJÄDERN				
STYREGENSKAPER			JUSTERING	
FORDONSHASTIGHET	STYRSTÅNG	STYRFÖRHÅLLANDE	PROBLEM	LÖSNING
Måttlig	Lätt att vrida	Neutral	Ingen justering krävs	
	Svår att vrida	Överstyrning	Alltför mjuk justering	Öka förspänningen
	Mycket lätt att vrida	Understyrning	Alltför hård justering	Minska förspänningen

Stopprem — Viktöverföring

- Kör långsamt och accelerera sedan för fullt.
- Observera styregenskaperna.
- Justera stoppremmens längd efter behov.

VARNING

Innan någon inställning av fjädringen genomförs, kom ihåg:

- parkera på en säker plats
- ta bort nödstoppelinans hatt
- lyft upp fordonets bakparti från marken med en lämplig lyftanordning
- se till att lyftanordningen är stabil och säker.

 **FÖRSIKTIGHET** När stoppremmens längd förändras, måste bandets spänning alltid efterjusteras.

Remjustering

STOPPREM — VIKTÖVERFÖRING				
VIKTÖVERFÖRING			JUSTERINGAR	
STYREGENSKAPER	BAND	SKIDOR	PROBLEM	LÖSNING
Bekvämt	Bra viktöverföring	Lätt tryck	Ingen justering krävs	
Lätt	För mycket viktöverföring	Lyfter från marken	För lång stopprem	Reducera remmens längd
Tung	Otillräcklig viktöverföring	Hårt tryck	För kort stopprem	Öka remmens längd

Framfjädrar — Manövrering

- Kör med måttlig hastighet och kontrollera avseende korrekt manövrering.
- Justera framfjädringen efter behov.

VARNING

Innan någon inställning av fjädringen genomförs, kom ihåg:

- parkera på en säker plats
- ta bort nödstoppelinans hatt
- lyft upp fordonets bakparti från marken med ett brett snöskoterstöd med bakre avvisarpanel
- se till att lyftanordningen är stabil och säker.

VARNING

Ställ alltid in båda framfjädrarna i samma läge.

INSTÄLLNING AV FRAMFJÄDRINGEN			
MANÖVRERING	STYRNING	PROBLEM	LÖSNING
Bra	Bekväm	Ingen justering krävs	
Dålig	För lätt att svänga	Alltför mjuk justering	Öka förspänningen
Dålig	Svårt att svänga	Alltför hård justering	Minska förspänningen

Justering av förspänning

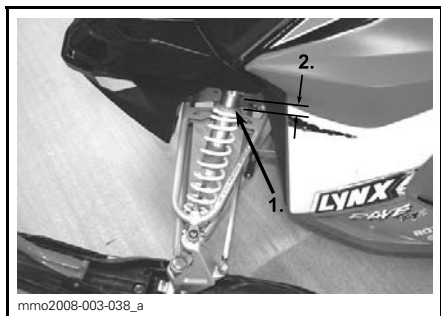

1. Justeringsring
2. Ringpositioner

⚠ FÖRSIKTIGHET Se till att båda framfjädrarna fortfarande är förspända när fordonets frontparti är över marken.

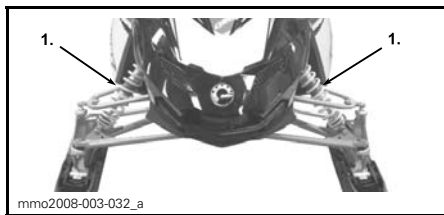

FJÄDRING FRAM

1. Framfjädrar för manövrering

Nedan följer riktlinjer för fininställning av fjädringen.

Det bästa sättet att ställa in fjädringen, är att börja med fabriksinställningen och sedan anpassa varje inställning en och en. Inställningarna 2 till och med 6 är beroende av varandra. Det kan

till exempel bli nödvändigt att justera centralfjäders efter inställning av framfjädrarna. Provkör snöskotern under samma förhållanden; spår, hastighet, snö, förarens körställning etc. Ändra en inställning och provkör igen. Fortsätt metodiskt på det här sättet tills du är nöjd.

⚠ VARNING

Ta alltid bort nödstoppslinans hatt (DESS-nyckel) innan underhåll eller inställningar utförs, om inget annat anges. Fordonet måste vara parkerat på ett säkert ställe, borta från spåret. Lyft alltid upp fordonets frontparti från marken med en lämplig lyftanordning innan skidfjädringen justeras. Lyft upp fordonets bakparti från marken med ett brett snöskoterstöd med bakre avvisarpanel innan bakfjädringen justeras.

⚠ VARNING

Försök inte att ensam lyfta fordonet för hand. Använd lämplig lyftanordning för att undvika risken för skador genom överbelastning. Se alltid till, att lyftanordningen är stabil och säker innan inställningen av fjädringen påbörjas.

⚠ FÖRSIKTIGHET När bakfjädringen justeras, kontrollera även bandets spänning och justera vid behov.

Fjädring problemlösning

PROBLEM	ÅTGÄRDER
Skiftande framfjädring	Kontrollera skidornas läge och lutningsvinkel. Kontakta en auktoriserad LYNX-återförsäljare. Reducera skidornas marktryck. <ul style="list-style-type: none"> – Reducera framfjädringens förspänning. – Öka centralfjäders förspänning. – Minska bakfjädringens förspänning.
Snöskotern verkar instabil och tenderar att snurra runt dess mitt	Minska trycket hos bakfjädringens främre arm. <ul style="list-style-type: none"> – Minska centralfjädringens förspänning. – Öka bakfjädringens förspänning. – Öka framfjädringens förspänning.
Snöskotern är tungstyrd	Reducera skidornas marktryck. <ul style="list-style-type: none"> – Reducera framfjädringens förspänning. – Öka centralfjäders förspänning.
Snöskoterns bakparti känns för styvt	Minska bakfjädringens förspänning.
Snöskoterns bakparti känns för mjukt	Öka bakfjädringens förspänning.
Bakfjädringens främre stötdämpare bottnar ofta	Öka mittfjädringens förspänning.
Bandet spinner för mycket vid start	Förläng stoppremnen.

Körning i djup snö

Vid körning med snöskotern i djup snö, kan det vara nödvändigt att ändra stoppremmens längd och/eller körställningen, för att ändra bandets vinkel mot snön. Förare som känner till de olika inställningsmöjligheterna och snöförhållandena kan avgöra vilken kombination som är bäst.

PROBLEMLÖSNING

Ljudsignalkoder

Ljudsignalkoderna används för att informera er om DESS-systemets funktion och/eller som ett komplement till signallamporna för att påkalla er uppmärksamhet om något onormalt inträffar eller för att informera er om att ett speciellt förhållande råder.

För ytterligare information om DESS-systemets ljudsignalkoder, se *KODER FÖR DESS-SIGNALLAMPA* i *NÖDSTOPPSLINAN MED FRÅNKOPPLINGSBRYTARE*.

För ytterligare information om mätarsignallampor, se *MÄTARSIGNALLAMPOR*.

Rådfråga en auktoriserad LYNX-återförsäljare om ljudsignalkoder avges som inte finns i listan i den här instruktionsboken.

Allmänt

MOTORN GÅR RUNT, MEN STARTAR INTE

1. **Motorns stoppreglage är i läget OFF (av) eller nödstoppslinans hatt (DESS-nyckel) sitter inte på kontaktstiftet.**
 - *Placera motorns stoppreglage i läget ON (på) och nödstoppslinans hatt (DESS-nyckel) på kontaktstiftet.*
2. **Blandningen är inte korrekt för start med kall motor.**
 - *Kontrollera bränslenivå och startprocedur, speciellt användning av choken.*
3. **Flödad motor (tändstiftet vått vid demontering).**
 - *Använd inte choke. Ta bort det våta tändstiftet, placera motorns stoppreglage i läget OFF (av) och dra runt motorn flera gånger. Montera ett rent, torrt tändstift.*
 - *Starta motorn enligt den normala startproceduren. Om motorn fortfarande flödar, kontakta en auktoriserad LYNX-återförsäljare.*
4. **Inget bränsle når motorn (tändstiftet torrt vid demontering).**
 - *Kontrollera nivån i bränsletanken, kontrollera bränsle- och impulsledningarnas skick samt deras anslutningar. Det kan vara fel på bränslepump eller förgasare. Kontakta en auktoriserad LYNX-återförsäljare.*
5. **Tändstift/Tändning (ingen gnista).**
 - *Ta bort tändstiftet/tändstiften och återmontera sedan i tändstiftshållarna. Kontrollera att motorns stoppreglage är i läget ON (på) och att nödstoppslinans hatt (DESS-nyckel) är installerad.*
 - *Starta motorn med tändstift(en) grundade till motorn, på avstånd från tändstiftshålen. Om ingen gnista uppstår, byt tändstiftet. Om problemet inte är löst, kontakta en auktoriserad LYNX-återförsäljare.*
6. **Motorkompression.**
 - *När motorn dras runt med starthandtaget, bör "cykler" av motstånd kännas när kolven går förbi toppläget (varje kolv på motorer med flera cylindrar).*
 - *Om inget pulsmotstånd känns kan det tyda på avsevärd kompressionsförlust. Kontakta en auktoriserad LYNX-återförsäljare.*

MOTORN SAKNAR ACCELERATION ELLER EFFEKT

1. **DESS har inte registrerat koden hos nödstoppslinans hatt (DESS-nyckel). DESS-signallampan blinkar en gång var 1,5 sekund. Motorn kan inte överskrida 3.000 R/MIN.**
 - *Installera nödstoppslinans hatt (DESS-nyckel) ordentligt.*
2. **DESS har registrerat en annan kod än den som är programmerad. DESS-signallampan blinkar fort (3 gånger per sekund). Motorns varvtal kan inte överskrida 3.000 R/MIN.**
 - *Sätt på en hatt för nödstoppslinan (DESS-nyckel) som denna snöskoter är programmerad för.*
3. **Smutsigt eller defekt tändstift.**
 - *Se position 5 i MOTORN GÅR RUNT, MEN STARTAR INTE.*
4. **För lite bränsle når motorn.**
 - *Se position 4 i MOTORN GÅR RUNT, MEN STARTAR INTE.*
5. **Förgasarjusteringar.**
 - *Kontakta en auktoriserad LYNX-återförsäljare.*
6. **Drivremmen har blivit för tunn av slitage.**
 - *Om drivremmen har förlorat mer än 3 mm (1/8 tum) av den ursprungliga tjockleken, påverkas fordonets prestanda.*
 - *Byt ut drivremmen.*

MOTORN SAKNAR ACCELERATION ELLER EFFEKT (forts.)

7. Primär- och sekundärvariatorer behöver service.

- *Kontakta en auktoriserad LYNX-återförsäljare.*

MOTORN BAKTÄNDER

1. DESS har inte registrerat koden hos nödstoppslinans hatt (DESS-nyckel). DESS-signallampan blinkar en gång var 1,5 sekund. Motorn kan inte överskrida 3.000 R/MIN.
 - *Installera nödstoppslinans hatt (DESS-nyckel) ordentligt.*
2. DESS har registrerat en annan nödstoppslinans hatt (DESS-nyckel) än den som den är programmerad för. DESS-signallampan blinkar fort (3 gånger per sekund). Motorns varvtal kan inte överskrida 3.000 R/MIN.
 - *Sätt på en hatt för nödstoppslinan (DESS-nyckel) som denna snöskoter är programmerad för.*
3. Defekt tändstift (nedsotat).
 - *Se position 5 i MOTORN GÅR RUNT, MEN STARTAR INTE.*
4. Motorn blir för varm.
 - *Se position 6 i MOTORN SAKNAR ACCELERATION ELLER EFFEKT.*
5. Tändningsinställningen är fel eller det är fel på tändningssystemet.
 - *Kontakta en auktoriserad LYNX-återförsäljare.*

MOTORN FELTÄNDER

1. DESS har inte registrerat koden hos nödstoppslinans hatt (DESS-nyckel). DESS-signallampan blinkar en gång var 1,5 sekund. Motorn kan inte överskrida 3.000 R/MIN.
 - *Installera nödstoppslinans hatt (DESS-nyckel) ordentligt.*
2. DESS har registrerat en annan kod än den som är programmerad. DESS-signallampan blinkar fort (3 gånger per sekund). Motorns varvtal kan inte överskrida 3.000 R/MIN.
 - *Sätt på en hatt för nödstoppslinan (DESS-nyckel) som denna snöskoter är programmerad för.*
3. Smutsiga/skadade/slitna tändstift.
 - *Rengör/kontrollera avstånd och identifikationsnummer. Byt vid behov.*
4. För mycket olja tillförs motorn.
 - *Feljusterad oljepump, kontakta en auktoriserad LYNX-återförsäljare.*
5. Vatten i bränslet.
 - *Dränera bränslesystemet och fyll på med nytt bränsle.*

SNÖSKOTERN UPPNÅR INTE FULL HASTIGHET

1. Drivrem.
 - *Se position 6 i MOTORN SAKNAR ACCELERATION ELLER EFFEKT.*
2. Felaktig justering av bandet.
 - *Se UNDERHÅLL och/eller kontakta en auktoriserad LYNX-återförsäljare för korrekt bandinställning och spänningsjustering.*

SNÖSKOTERN UPPNÅR INTE FULL HASTIGHET (forts.)

3. Feljusterade variatorer.

- *Kontakta en auktoriserad LYNX-återförsäljare.*

4. Motorn.

- *Se position 1, 2, 6 och 7 i MOTORN SAKNAR ACCELERATION ELLER EFFEKT.*

SPECIFIKATIONER

OBSERVERA: På grund av sitt pågående produktkvalitets- och innovationsåtagande förbehåller sig BRP rätten att när som helst förändra design och specifikationer och/eller göra tillägg till eller förbättringar av produkterna, utan att därför åta sig att installera dessa i tidigare tillverkade produkter.

MODELL		49 RANGER 600 E-TEC
MOTORSYSTEM		
Motortyp		Rotax 600 HO E-TEC, vätskekyld med bladventil, 3-D RAVE
Cylindrar		2
Cylindervolym	cc (in ³)	594,4
Cylinderdiameter	mm (tum)	72
Slaglängd	mm (tum)	73
Maximalt motorvarvtal		8.100 R/MIN
Förgasare		Direktinsprutning, E-TEC
Avgassystem		Enkelt avstämt rör, skärmjuddämpare
DRIVSYSTEM		
Primärvariator		TRA III
Sekundärvariator		QRS
Inkoppling		2.300 R/MIN
Drivremsartikelnummer		417 300 383 ⁽³⁾
Litet kugghjul, antal kuggar		21
Stort kugghjul, antal kuggar		49
Drev, antal kuggar		8
Bromssystem		Hydrauliskt
Band, nominell bredd		406 mm
Band, nominell längd		3.923 mm
Band, nominell höjd		39 mm
Bandets spänning	Nedböjning	30-40 mm
	Kraft ⁽¹⁾	7,3 kg
Bandinriktning		Samma avstånd mellan bandstyrningarnas hörn och glidskor

MODELL		49 RANGER 600 E-TEC
FJÄDRING		
Fjädring fram		A-LFS
Främre stötdämpare		HPG 36
Framfjädring max fjädringsväg		190 mm
Fjädring bak		PPS-154
Stötdämpare framarm		HPG 36
Stötdämpare bakarm		HPG 36
Bakfjädring max fjädringsväg		340 mm
ELSYSTEM		
Belysningssystem, effekt		12V/55V/1200W
Strålkastarlampa, hel-/halvljus		2 x 60/55 watt (H-4)
Bakljuslampa		21/5W
Tändstift	Typ	NGK PZFR6F (2)
	Avstånd	Ej justerbart (0,8 + 0/- 0,1 mm)
	Åtdragningsmoment	Se BORTTAGNING/MONTERING AV TÄNDSTIFT för monteringsanvisningar
Säkring		Se avsnittet <i>SÄKRINGAR</i>
Fordonslängd totalt		3.230 mm
Fordonsbredd totalt		1.070-1.112 mm
Fordonshöjd totalt		1.390 mm
DIMENSIONER		
Officiell torrsvikt		251 kg
Skidställning		895, adj +42mm

MODELL		49 RANGER 600 E-TEC
VÄTSKOR		
Rekommenderat bränsle		Normal blyfri
Rekommenderat oktantal		95 E (RON)
Rekommenderad olja (motor)		Se avsnittet <i>REKOMMENDERAD OLJA</i>
Bromsvätska		SRF (DOT 4) eller GTLMA (DOT 4)
Oljetyp (kedjehus)		XP-S syntetisk kedjehusolja
Kylvätska	Blandning	Etylglykol-/vattenblandning (50 % kylvätska, 50 % destillerat vatten). Använd kylvätska speciellt avsedd för aluminiummotorer.
	Färdig blandning	(P/N 219 700 362) 12 x 1 liter
KAPACITET		
Bränsletank	liter	39
Oljetank	liter	3,7
<p>(1) Mät avståndet mellan glidsko och undre insidan av bandet när bandet dras nedåt.</p> <p>(2) SE UPP: Försök inte justera avståndet på detta tändstift.</p> <p>(3) Drivremmens höjd måste justeras varje gång en ny drivrem monteras. Kontrollera att drivremmen har rätt artikelnummer hos en auktoriserad LYNX-återförsäljare.</p>		

The EC-Declaration of Conformity does not appear in this version of the Operator's Guide.

Please refer to the printed version that was delivered with your vehicle.

UNDERHÅLLS- INFORMATION

INKÖRNINGSKONTROLL

Inkörningsinspektionen skall utföras av en auktoriserad Lynx återförsäljare efter de första 10 timmarna eller 500 km det som inträffar först. Den första inkörningsinspektionen är väldigt viktig och får inte försummas.

OBSERVERA: Inkörningskontrollen sker på fordonsägarens bekostnad.

INKÖRNINGSKONTROLL (2-TAKT)
Inspektera motorfästen
Inspektera avgassystemet och kontrollera om det förekommer läckage
Dra åt avgasgrenrörets skruvar till angivet moment
Kontrollera kylvätskenivån
Inspektera bränsleledningar och anslutningar
Inspektera gasvajern
Inspektera oljepumps justering (Alla utom E-TEC)
Inspektera drivremmen
Gör en visuell inspektion av primärvariatorn
Kontrollera åtdragningsmomentet på primärvariator bulten
Inspektera sekundärvariatorn
Inspektera tändstift (Alla utom E-TEC)
Justera och ställ in drivbandet
Byt kedjehusolja
Efterdra skruvar till växellåds lock på båda sidor om hastighets sensors kontakt till 10Nm (Endast XU Modeller)
Justera drivkedjan (Ej för modeller med växellåda)
Kontrollera bromsvätskenivån
Inspektera bromsslängor, belägg och skiva
Inspektera styranordningen
Inspektera skidor och styrskenor
Dra åt pyramid stag med specificerat moment
Inspektera framfjädringen
Inspektera bakfjädring och glidskenor

SCHEMA FÖR REGELBUNDET UNDERHÅLL

VARNING

Vi rekommenderar att övriga delar/system, som inte behandlas i denna instruktionsbok, ses över av en auktoriserad LYNX-återförsäljare med jämna mellanrum. Såvida inget annat anges ska motorn vara avstängd och ha svalnat. Avlägsna nödstoppslinans hatt (DESS-nyckel) innan underhåll eller inställningar utförs, om inget annat anges. Fordonet måste vara parkerat på ett säkert ställe, borta från spåret.

VARNING

Observera de VARNINGAR och SE UPP-hänvisningar i denna instruktionsbok, som hänför sig till det som kontrolleras. När delar behöver bytas, ersätt dem med BRP-originaldelar eller godkända motsvarigheter.

Vissa inställningar gäller kanske inte för din snöskoter. Se *UNDERHÅLL* i katalogen *SHOP MANUAL* för ytterligare detaljer.

UNDERHÅLLSSCHEMA (2-TAKT)

OBSERVERA: Även om underhållsschemat följs, måste före-start-kontrollen alltid utföras.

VAR 1.500 KM

Olje byte T/A Stötdämpare. Första vid 1500Km, sedan efter varje 3000Km eller årligen.

Modeller med kedjehus: Justera kedjesträckning

Modeller med växellåda: Kontrollera olje nivå

VAR 3.000 KM ELLER VARJE ÅR (DET SOM INTRÄFFAR FÖRST)

Inspektera motorfästen

Inspektera avgassystemet och kontrollera om det förekommer läckage

Inspektera kylsystemets trycklock, slangar och klämmor och kontrollera om det förekommer läckage

Utbyte av tändstift (Alla utom E-TEC)

Rengör RAVE-ventiler

Inspektera RAVE-ventilsolenoid

Justera motorns stoppreglage

Gör en visuell inspektion av och rengör primärvariatorn

Kontrollera åtdragningsmomentet på primärvariator bulten

Rengör sekundärvariatorn

Justera och ställ in drivbandet

Inspektera bromsslangar, belägg och skiva

Inspektera styranordningen

Inspektera framfjädringen

Inspektera bakre fjädring och stopprem. PPS fjädring: Byt stopprem

Smörj främre och bakre fjädringen när fordonet har används i våta förhållanden

Smörjning av QRS axel, växellåds sida (XU Modeller)

**VAR 6.000 KM ELLER VARTANNAT ÅR
(DET SOM INTRÄFFAR FÖRST)**

Byt oljefiltret

Byt bränslefiltret

Utbyte av tändstift (endast 800 E-TEC)

Byt bromsvätskan

Inspektera gasvajern

**VAR 10.000 KM ELLER VART 3:E ÅR
(DET SOM INTRÄFFAR FÖRST)**

Utbyte av tändstift (endast 600 E-TEC)

VART 5:E ÅR

Byt ut motorkylvätskan

PREPARERING INFÖR KÖRSÄSONG

PREPARERING INFÖR KÖRSÄSONG (2-TAKT)

Inspektera motorfästen
Kontrollera avgassystemets skick och kontrollera om det förekommer läckage
Dra åt avgasgrenrörets skruvar eller muttrar till angivet moment
Utbyte av tändstift (Alla utom E-TEC)
Inspektera kylsystemets trycklock, slangar och klämmor
Kontrollera kylvätskans densitet
Inspektera vevaxelns PTO-tätning
Inspektera bränsleledningar och anslutningar
Rengör och inspektera spjällhuset
Inspektera gasvajern
Inspektera drivremmen (justeras vid varje drivremsbyte)
Rengör och gör en visuell inspektion av primärvariatorn
Rengör och inspektera sekundärvariatorn
Inspektera, justera och ställ in drivbandet
Justera drivkedjan (Ej för modeller med växellåda)
Byt kedjehusolja
Kontrollera bromsvätskenivån
Inspektera bromsslängor, belägg och skiva
Inspektera styranordningen
Inspektera skidor och styrskenor
Inspektera framfjädringen
Inspektera bakfjädringens stopprem
Ladda batteriet (om sådant finns)
Justera strålkastarinställningen

FÖRVARING

Under sommaren eller när snöskotern inte används på mer än tre månader bör du använda korrekta förvaringsrutiner.

FÖRVARING
Rengör fordonet
Tillsätt bränslestabilisator till bränslet enligt produkttillverkarens rekommendationer Kör motorn efter att ha tillsatt produkten till bränslet
2-takt -modeller: Smörj motorn. Se Instruktionsbok för instruktioner.
Smörj bromshandtagets ledbult
Inspektera och smörj bakfjädringen
Ladda batteriet varje månad så att det behåller laddningen under förvaringsperioden
Täpp till ljuddämparen med trasor
Lyft fordonets bakparti tills bandet går fritt från marken. Se till att bandets spänning bibehålls

MOTORSYSTEM

Kontroll av luftintagsljuddämparens förfilter

Se till att luftintagsljuddämparens förfilter är ordentligt monterat och i gott skick och byt ut det om det är skadat.



Kylsystem

Kontrollera kylvätskenivån vid rumstemperatur. Vätskan bör befinna sig vid kallnivåstrecket (kall motor) på kylväsketanken.

OBSERVERA: När nivån kontrolleras vid låg temperatur kan det ligga något under strecket.

Om ytterligare en stor mängd kylvätska bör fyllas på eller hela systemet måste fyllas på nytt, kontakta en auktoriserad LYNX-återförsäljare.

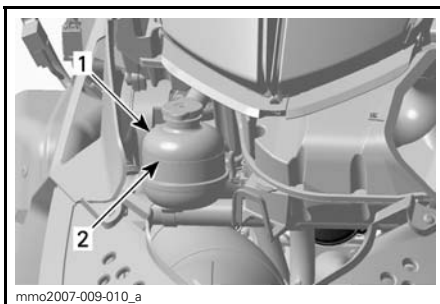

TYPBILD

1. Kylväsketank
2. MÄRKE FÖR KYLVÄTSKENIVÅ

Avgassystem

Ljuddämparens slutrör bör vara centrerat med utloppshålet i bottenråret. Avgassystemet måste vara fritt från rost och läckor. Se till att alla klämmor är ordentligt åtdragna.

Avgassystemet är utformat för minskat buller och förbättring av motorns totala prestanda. Modifiering kan vara ett brott mot lokala lagar.

⚠ FÖRSIKTIGHET Om någon del av avgassystemet avlägsnas, modifieras eller skadas kan det resultera i motorskador.

DRIVSYSTEM

Borttagning och montering av remskyddet

! VARNING

Kör **ALDRIG** motorn:

- utan säkert monterade skydd och remskydd
- med huven och/eller sidopaneler öppna eller borttagna.

Försök **ALDRIG** att göra justeringar på någon rörlig del när motorn är igång.

OBSERVERA: Remskyddet har med avsikt gjorts något större för att få en spänning på dess stift och hållare. Detta för att undvika obehagligt buller och vibration. Det är viktigt att denna spänning bibehålls vid återmontering.

Ta bort nödstoppplinans hatt (DESS-nyckel).

Öppna motorutrymmets vänstra sidopanel.

Ta bort låssprinten.

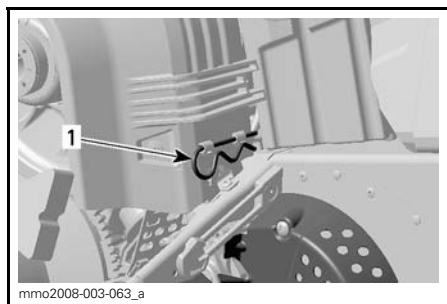

1. Lås-sprint

Lyft den bakre delen av skyddet och frigör från de främre spärrarna.

Vid återmontering av remskyddet, positionera öppningen mot snöskoterns framsida.

Placera först remskyddets spår över flikarna och snäpp därefter in den andra änden i den bakre hållaren.

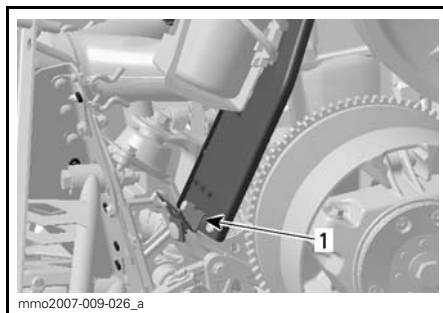

TYPBILD

1. Spår

Säkra remskyddet med låssprinten.

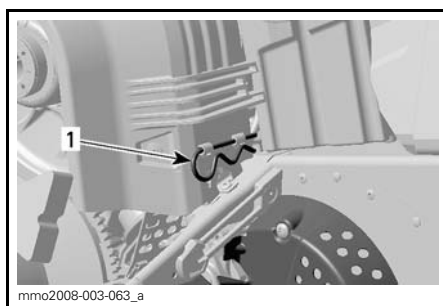

1. Lås-sprint

Bromsvätskenivå

! FÖRSIKTIGHET Fordonet måste stå på jämnt underlag innan vätskenivåerna kontrolleras.

Kontrollera bromsvätskan (DOT 4) i behållaren avseende korrekt nivå. Fyll på vätska (DOT 4) vid behov.

! FÖRSIKTIGHET Använd DOT 4-bromsvätska ur en försluten behållare. Använd aldrig några andra sorters vätska.

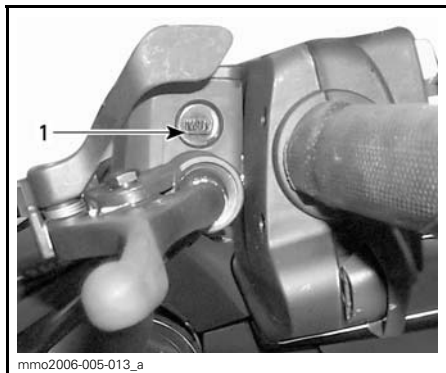

TYPBILD — BROMSVÄTSKEBEHÅLLARE
1. Minimum

Bromsens skick

⚠ VARNING

Bromsmekanismen på snöskotern är en grundläggande säkerhetsfunktion. Se alltid till att den är i fungerande skick. Använd framför allt inte snöskotern utan ett fungerande bromssystem. Kontrollera bromsbeläggens skick/slitage med jämna mellanrum.

Bromsjustering

Ingen justering kan utföras för den hydrauliska bromsen. Kontakta en auktoriserad LYNX-återförsäljare vid eventuella problem.

Kedjehusolja

Rekommenderad olja

Använd XP-S syntetisk kedjehusolja (P/N 413 803 300)

⚠ FÖRSIKTIGHET Använd endast de rekommenderade oljetyperna vid service. Blanda inte syntetisk olja med andra typer av olja.

Kontroll av oljenivå

Med fordonet på ett jämnt underlag, kontrollera oljenivån genom att ta bort den magnetiska oljenivåpluggen på

kedjehusets vänstra sida. Oljenivån måste befinna sig i nivå med hålets nedre kant.

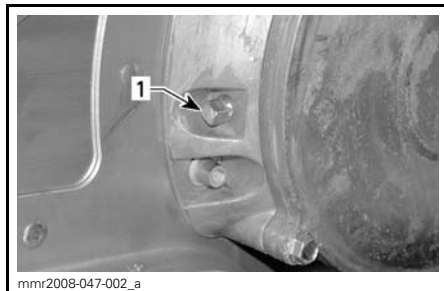

1. Magnetisk oljenivåplugg

OBSERVERA: Det är normalt att metallpartiklar häftar fast vid oljenivåpluggens magnet. Om större metallstycken hittas, ta bort kedjehusets lock och kontrollera delarna i kedjehuset.

Avlägsna metallpartiklarna från oljenivåpluggens magnet.

Ta bort oljepåfyllningslocket för att fylla på olja.

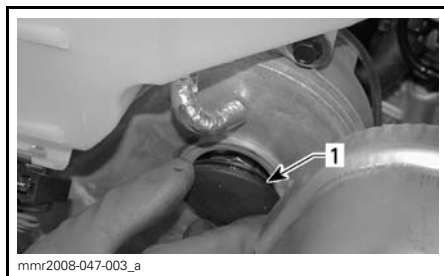

1. Påfyllningslock

Häll rekommenderad olja i kedjehuset genom påfyllningshålet tills olja börjar sippra ut genom oljenivåpluggens hål. Sätt tillbaka den magnetiska oljenivåpluggen och dra åt med 6 N•m.

Drivkedjans spänning

Kontakta en auktoriserad LYNX-återförsäljare.

Undersökning av drivrem

Kontrollera att remmen inte har sprickor, revor eller onormalt slitage (ojämnt slitage, slitage enbart på en sida, saknade kuggar, sprucken textil). Om onormalt slitage fastställs, beror detta troligen på felaktig variatorjustering, överdrivna varvtal med fruset band, snabbstartar utan varmkörning, taggig eller rostig skiva, olja på remmen eller förvriden reservrem. Kontakta en auktoriserad LYNX-återförsäljare.

Byte av drivrem

Demontering av drivrem

1. Ta bort DESS-nyckeln från kontaktstiftet.
2. Öppna den vänstra sidopanelen, se *KAROSS*.
3. Ta bort remskyddet, se *DEMONTERING AV REMSSKYDD*.
4. För in sekundärvariatorns utvidgare (medföljer verktygsboxen) i det gångade hålet på justeringsnavet som visat.

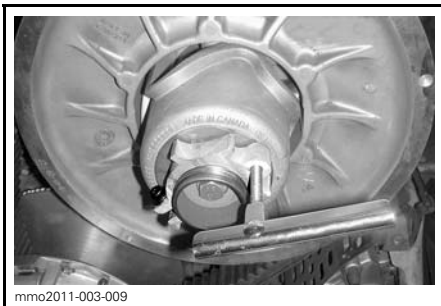

VARIATORNS UTVIDGARE INSTALLERAD PÅ JUSTERINGSNAVET

5. Öppna sekundärvariatorn genom att skruva in verktyget.
6. Ta bort drivremmen genom att dra den över kanten på sekundärvariatorn och därefter över primärvariatorn.

Installation av drivrem

1. Öppna vid behov sekundärvariatorn, se *DEMONTERING AV DRIVREM* ovan.
2. Dra remmen över primärvariatorn och därefter över sekundärvariatorn.

ANMÄRKNING Tvinga inte remmen på plats och använd inte verktyg för att tvinga den på plats. Detta kan skada repen i remmen.

OBSERVERA: Drivremmen håller längst när drivremmen är installerad med pilarna pekar mot rotationsriktningen

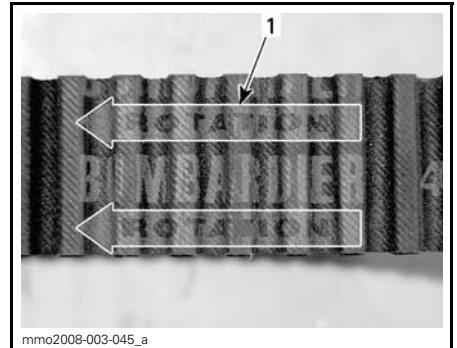

1. Pekar mot rotationsriktningen
3. Skruva loss och ta bort sekundärvariatorns utvidgare från skivan.
4. Roter sekundärvariatorn flera varv så att remmen sätter sig mellan skivorna.
5. Om en ny rem monterats, justera remhöjden. Se *JUSTERING AV REMHÖJD* nedan.
6. Montera remskyddet, se *MONTERING AV DRIVREM*
7. Stäng sidopanelerna, se *KAROSS*.

Höjdjustering av drivrem

Drivremmens höjd måste kontrolleras varje gång en ny rem monteras.

För att justera drivremshöjden, gör så här:

1. Ta bort DESS-nyckeln från kontaktstiftet..
2. Öppna den vänstra sidopanelen, se *KAROSS*.
3. Ta bort remskyddet, se *DEMONTERING AV REMSKYDD*
4. Lossa på klämskruven.

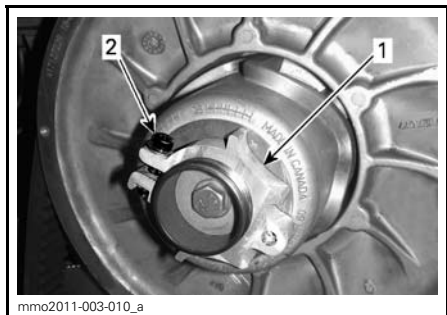

1. Justeringsnav
2. Klämskruv

5. Med hjälp av justeringsverktyg för fjädring (medföljer i verktygsboxen), vrid en justerskruv 1/4 varv åt gången, och vrid sedan sekundärvariatorn så att remmen sätter sig mellan skivorna.

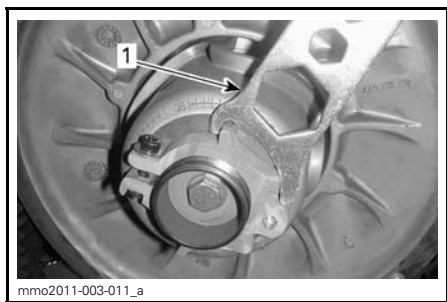

1. Fjädringens justeringsverktyg

OBSERVERA: Justeringsringen har vänstergångor.

Bälte utan externa kuggar

Upprepa steg 5 tills drivremmens externa yta överskrider primärvariatorns kant med 2 mm

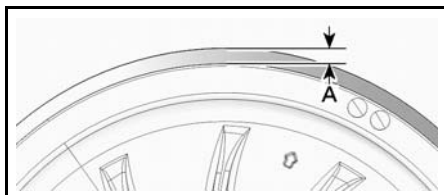

PRELIMINÄR INSTÄLLNING

1. 2 mm

Bälte med externa kuggar

Upprepa steg 5 tills botten på räfflorna på drivremmens externa sida är i linje med primärvariatorns kanter.

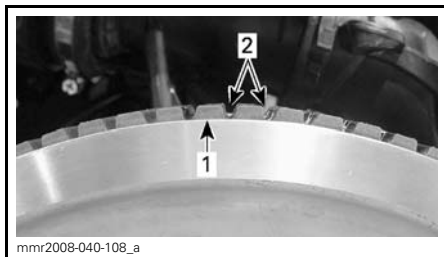

PRELIMINÄR INSTÄLLNING

1. Primärvariatorns kant
2. Räfflor extern drivrem

Alla drivremstyper

OBSERVERA: Om du vrider ringen moturs sänks remmen i skivan. Om du vrider ringen medurs höjs remmen i skivan.

6. Dra åt klämskruvarna ordentligt. Dra om möjligt åt till $5.5 \text{ N}\cdot\text{m} \pm 0.5 \text{ N}\cdot\text{m}$ med en momentnyckel.
7. Installera drivremsskyddet, se *MONTERING AV DRIVREM*.
8. Stäng sidopanelerna, se *KAROSS*.

OBSERVERA: Denna inställning är korrekt som en preliminär inställning för de flesta modeller och remtyper. I några fall, när motorn startas, kan fordonet krypa vilket är ett tecken på att remmen är för spänd..

Om fordonet kryper, sänk remhöjden från den preliminära inställningen. Upprepa tills krypningen upphör.

Aktivering av backväxel

OBSERVERA: Backväxlen kanske inte aktiveras eller kan var svårare att aktivera om remmen är placerad för högt i sekundärvariatorn. Om aktivering av backväxel inte fungerar korrekt, se till att drivremmen är korrekt justerad. Justera drivremmen lägre i sekundärvariatorn om så krävs.

Justering av primärvariatorn

⚠ VARNING

Avlägsna nödstoppplinsans hatt (DESS-nyckel) innan underhåll eller inställningar utförs, om inget annat anges. Fordonet måste vara parkerat på ett säkert ställe, borta från spåret.

Allmänt

Primärvariatorn är fabriksjusterad för att överföra maximal motoreffekt vid ett förutbestämt varvtal. Faktorer som omgivningstemperatur, höjd över havet eller underlag kan få detta kritiska varvtal att variera, och detta kan påverka snöskoterns effektivitet.

Denna inställbara variator möjliggör inställning av maximalt motorvarvtal för att uppnå maximal effekt.

Inställningsskruvarna bör justeras så att aktuellt maximalt motorvarvtal överensstämmer med maximalt hästkraftsvarvtal.

MOTOR	MAXIMALT HÄSKRAFTS-VARVTAL
49 Ranger 600 E-TEC	8.100 R/MIN (± 100)

OBSERVERA: Använd en digital precisionsvarvräknare för inställning av motorvarvtalet.

OBSERVERA: Inställningen har bara betydelse vid höga varvtal.

Inställningsskruven har ett spår ovanpå huvudet.

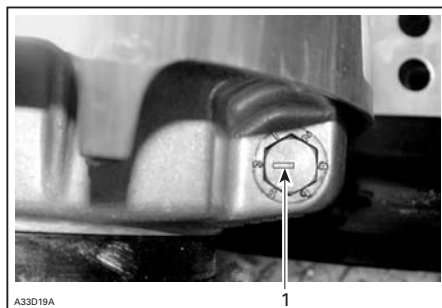

TYPBILD

1. Spår

Det finns 6 positioner numrerade 1 till 6.

För varje läge modifieras motorns maximala varvtal med cirka 200 R/MIN.

Lägre lägesnummer sänker motorvarvtalet i steg om 200 R/MIN och högre lägesnummer ökar det i steg om 200 R/MIN.

Exempel:

Inställningsskruven står på läge 4 och ändras till läge 6. Härigenom ökas det maximala motorvarvtalet med 400 R/MIN.

Justering

Lossa låsmuttern bara tillräckligt för att delvis dra ut inställningsskruven och flytta den till önskat läge. Ta inte bort låsmuttern helt. Dra åt låsmuttrar till 10 N•m.

! FÖRSIKTIGHET Ta inte bort inställningskruven helt, annars faller de inre brickorna av. Justera alltid alla 3 inställningskruvarna och se till att de är inställda i samma läge.

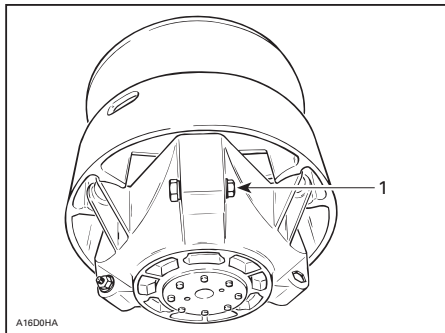

A16D0HA

TYPBILD

1. Lossa bara precis så mycket att kalibreringskruven kan vridas

! VARNING

Ta **ALDRIG** isär eller modifiera primärvariatorn.

Felaktig montering eller modifieringar kan leda till att variatorn exploderar våldsamt under trycket som framkallas av den höga rotationshastigheten. Detta kan leda till allvarliga skador eller eventuellt död.

Kontakta din LYNX-återförsäljare för underhåll eller service av primärvariatorn. Felaktig service eller felaktigt underhåll kan påverka funktionen och reducera remmens livslängd. Respektera alltid underhållsintervallen.

! VARNING

Kör **ALDRIG** motorn:

- utan säkert monterade skydd och remskydd
- med huven och/eller sidopaneler öppna eller borttagna.

Försök **ALDRIG** att göra justeringar på någon rörlig del när motorn är igång.

Bandets skick**! VARNING**

Avlägsna nödstoppslinans hatt (DESS-nyckel) innan underhåll eller inställningar utförs, om inget annat anges. Fordonet måste vara parkerat på ett säkert ställe, borta från spåret.

Ta bort nödstoppslinans hatt (DESS-nyckel).

Lyft snöskoterns bakparti och stöd det med ett brett mekaniskt snöskoterstöd med bakre avvisarpanel. Vrid bandet för hand, med motorn fränkopplad, och undersök tillståndet. Kontakta en auktoriserad LYNX-återförsäljare om bandet är slitet eller sönderskuret eller om bandfibrer syns, respektive om inlägg eller styrningar saknas eller är defekta.

Titta efter skador, såsom:

- hål på bandet
- sprickor i bandet
- skadade eller avrivna nabbar, så att delar av stavarna syns
- uppspaltning av gummit
- skadade stavar
- avsaknad av bandstyrningar.

Byt omgående ut bandet, om det uppvisar spår av slitage. Fråga din återförsäljare när du är osäker.

! VARNING

Att köra med ett skadat band kan leda till förlust av kontrollen över fordonet, vilket resulterar i risk för allvarlig personskada eller död.

Bandets spänning och inriktning

OBSERVERA: Bandets spänning och inriktning är beroende av varandra. Justera inte den ena utan den andra.

⚠ VARNING

Förhindra allvarliga skador hos personer nära snöskotern:

- Stå **ALDRIG** bakom eller nära ett band som är igång.
- Använd alltid ett brett snöskoterstöd med bakre avvisarpanel.
- Kör motorn bara med lägsta möjliga hastighet, när bandet är lyft från marken.

Centrifugalkraften kan förorsaka att grus, förstörda eller lösa dubbar, eller hela det tunga bandet kastas våldsamt bakåt ut ur tunneln med oerhörd kraft, vilket eventuellt kan resultera i förlust av ett ben eller annan allvarlig personskada.

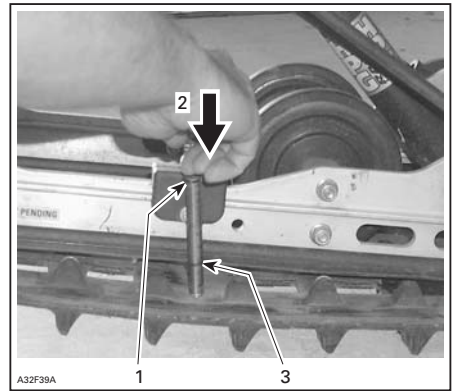

TYPBILD

1. Verkytgets övre O-ring inställd på 7,3 kg (16 lb)
2. Tryck på verkytgets överdel tills det kommer i kontakt med den övre O-ring
3. Uppmätt nedböjning för drivbandet (Se i specifikation sidan för att se drivbandets nedböjning för din modell.)

Spänning

OBSERVERA: Kör snöskotern i snö i cirka 15 till 20 minuter före justering av bandets spänning.

Ta bort nödstoppslinans hatt (DESS-nyckel).

Lyft snöskoterns bakparti och stöd det med ett brett mekaniskt snöskoterstöd.

Låt fjädningen sträckas normalt och kontrollera avståndet mellan främre och bakre löphjul. Mät mellan glidskons botten och bandets insida. Avståndet bör överensstämma med det som anges i *SPECIFIKATIONER* i slutet av denna instruktionsbok. Om bandets spänning är för låg, har bandet tendens att slå.

OBSERVERA: En bandspännings-testare (P/N 414 348 200) kan användas för att mäta nedböjningen samt anliggande kraft.

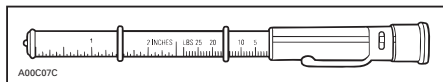

BANDSPÄNNINGSTESTARE

⚠ FÖRSIKTIGHET För stor spänning resulterar i effektförlust och överdrivet tryck på fjädningens komponenter.

Justera bandspänningen enligt följande:

- Ta bort nödstoppslinans hatt (DESS-nyckel).
- Ta bort de bakre navkapslarna (i förekommande fall).
- Lossa det bakre löphjulets fästskruvar.
- Vrid justeringsskruvarna för att justera.

Om det inte går att få korrekt spänning, kontakta en auktoriserad LYNX-återförsäljare.

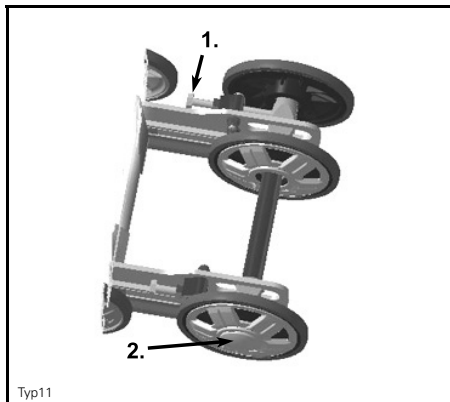

TYPBILD

1. Justerskruvar
2. Lossa skruv

1. Dra åt fästskruvarna.
2. Kontrollera bandinriktningen som beskrivs nedan.

Inriktning

⚠ VARNING

Innan du kontrollerar inställningen, kontrollera att drivbandet är fritt från partiklar som kan slungas ut medan bandet roterar. Håll händer, verktyg, fötter och kläder borta från bandet. Använd alltid ett brett snöskoterstöd med bakre avvisarpanel för att lyfta snöskotern. Säkerställ att ingen står nära snöskotern, speciellt bakom bandet. Kör aldrig bandet med hög hastighet.

Centrifugalkraften kan försaka att grus, avslitna delar av bandet, eller hela det tunga bandet kastas våldsamt bakåt ut ur tunneln med oerhörd kraft, vilket eventuellt kan resultera i förlust av ett ben eller annan allvarlig personskada.

Starta motorn och accelerera en aning så att drivbandet nått och jämnt roterar. Detta måste göras under väldigt kort tid (15 till 20 sekunder).

Kontrollera att bandet är väl centrerat; samma avstånd på båda sidor mellan bandstyrningarnas hörn och glidskor.

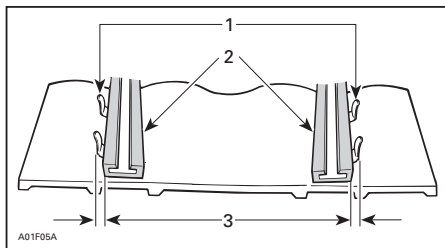

1. Bandstyrningar
2. Glidskor
3. Samma avstånd

Justera bandinriktningen enligt följande:

⚠ VARNING

Avlägsna nödstoppslinans hatt (DESS-nyckel) innan underhåll eller inställningar utförs, om inget annat anges. Fordonet måste vara parkerat på ett säkert ställe, borta från spåret.

- Ta bort nödstoppslinans hatt (DESS-nyckel).
- Lossa det bakre löphjulets fästskruvar.
- Dra åt justeringsbulten på den sida där glidskon är längst bort från bandinföringsstyrningarna.

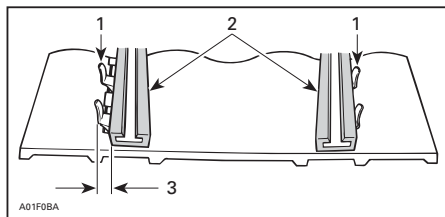

1. Bandstyrningar
2. Glidskor
3. Spänn på denna sida

Dra åt fästbultarna.

⚠ VARNING

Dra åt hjulets fästbultar ordentligt, annars kan hjulet falla av och förorsaka att bandet "blockeras".

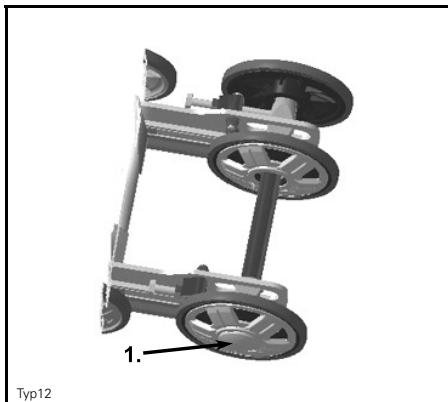

Typ12

TYPBILD

1. Dra åt till 48 N•m

Starta motorn på nytt och rotera drivbandet långsamt för att kontrollera inställningen.

Placera snöskotern på marken igen.

Montera åter navkapslar i förekommande fall.

FJÄDRING BAK

Bakfjädringens skick

Undersök alla fjädringskomponenter optiskt inklusive glidskor, fjädrar, hjul etc.

OBSERVERA: Vid normal körning fungerar snön som smörjmedel och kylmedel för glidskorna. Hård körning på is eller sandad snö medför stark värmebildning och förorsakar förtida slitage av glidskorna.

Fjädringens stopprems skick

Undersök stoppremmen avseende slitage och sprickor, och bulten och muttern avseende åtdragning. Undersök hålen avseende deformation om bulten är lös. Byt vid behov. Dra åt muttern till 11 N•m.

STYRNING OCH FRAMFJÄDRING

Gör en visuell inspektion av styrningen och framfjädringen avseende komponenternas ordentliga fastsättning (styrarmar, kontrollarmar och länkar, parallellstag, kulleleder, skidbultar, skidben etc.). Vid behov, kontakta en auktoriserad LYNX-återförsäljare.

Skidors och medars slitage och skick

Kontrollera skidornas och karbidmedarnas skick. Vid slitage, kontakta en auktoriserad LYNX-återförsäljare.

VARNING

Starkt slitna skidor och/eller medar påverkar starkt snöskoterns manövrering.

ELSYSTEM

Rekommenderat tändstift

⚠ FÖRSIKTIGHET Använd endast tändstift som anges i listan nedan. . Det måste dras åt till ett specifikt vridmoment vid montering. Se *BORTTAGNING/MONTERING AV TÄNDSTIFT* för monteringsanvisningar.

Borttagning/montering av tändstift

Borttagning

Öppna den vänstra sidopanelen.

Ta bort remskyddet, se *BORTTAGNING AV REMSKYDDET*.

Koppla ur tändstiftskablarna.

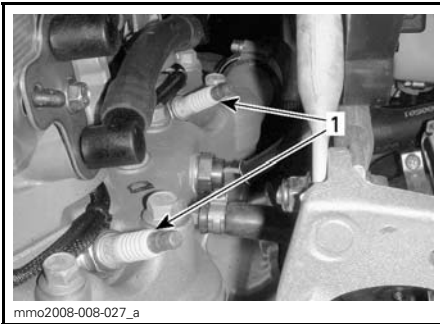

VÄNSTER SIDA AV MOTORUTRYMMET
1. Tändstift

Använd verktygen i verktygssatsen och lossa tändstiften ett varv.

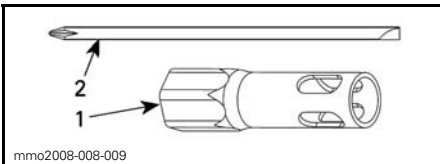

1. 16 mm nyckel
2. Skruvmejselstång

Rengör tändstift och topplock, om möjligt med tryckluft.

⚠ VARNING

Bär alltid skyddsglasögon vid användning av tryckluft.

Skruva av tändstiften fullständigt och ta ut dem.

Montering

Kontrollera innan montering att kontaktytorna på topplock och tändstift är fria från smuts.

Använd ett bladmått och kontrollera elektrodavståndet.

Byt tändstiftet om det inte stämmer med specifikationerna.

⚠ FÖRSIKTIGHET Försök inte justera avståndet på de här tändstiften.

Modell/ tändstiftstyp	Elektrodavstånd
49 Ranger 600 E-TEC /NGK PZFR6F	Ej justerbart. 0,8 + 0 mm/- 0,1 mm

Skruva i tändstiften i topplocket för hand tills det tar emot.

Dra åt med verktyg från verktygssatsen eller med en momentnyckel och lämplig hylsa.

Med verktyg från verktygssatsen

Använd 16 mm-nyckeln och skruvmejselstången från fordonets verktygssats.

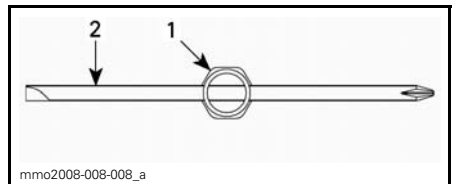

SETT UPPIFRÅN

1. 16 mm nyckel
2. Skruvmejselstång

Dra åt tändstiften till rätt moment enligt följande illustrationer.

OBSERVERA: Kontrollera att tändstift och bricka sitter korrekt i topplocket.

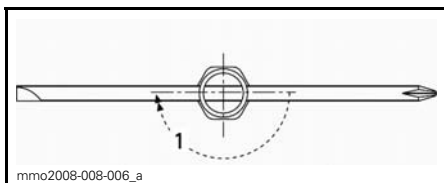

mmo2008-008-006_a

NYTT TÄNDSTIFT

1. Dra åt 1/2 varv

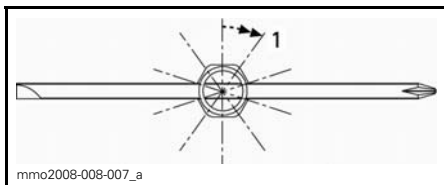

mmo2008-008-007_a

BEGAGNAT TÄNDSTIFT

1. Dra åt 1/10 varv

Med en momentnyckel

Dra åt tändstiften till 27.5 N•m.

Borttagning/inspektion av säkring

Elsystemet skyddas av säkringar och säkringshållarna är placerade i motorutrymmet.

Kontrollera säkringen och byt ut vid behov.

Lossa säkringen från hållaren genom att dra ut säkringen. Kontrollera om säkringen har smält.

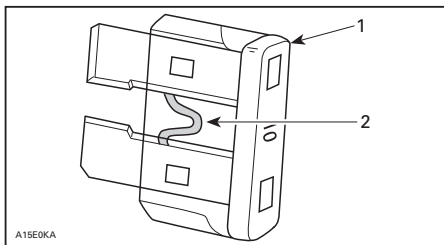

A15E9KA

1. Säkring
2. Kontrollera om säkringen smält

⚠ FÖRSIKTIGHET Använd inte en säkring med högre amperetal eftersom detta kan orsaka allvarliga skador på elkomponenterna och/eller utgöra en brandrisk.

⚠ VARNING

Om en säkring har gått måste problemets orsak fastställas och korrigeras innan du startar igen. Kontakta en auktoriserad LYNX-återförsäljare för service.



mmo2008-008-028_a

TYPBILD — HÖGER SIDA AV MOTORUTRYMMET

1. 5 A huvudsäkring

Elektrisk bränslenivågivare

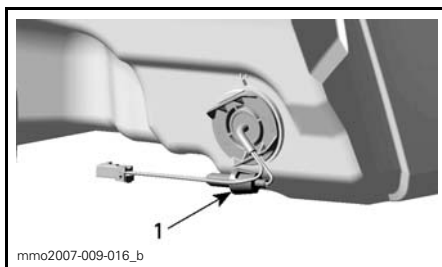

mmo2007-009-016_b

BAKOM LUFTINTAGETS LJUDDÄMPARE

1. 0,25 A säkring

CHASSI/RAM

Rengöring och skydd av fordonet

Avlägsna all smuts eller rost.

Använd endast flanelltroror eller motsvarande, för rengöring av hela fordonet.

⚠ FÖRSIKTIGHET Det är nödvändigt att använda flanelltroror eller motsvarande på vindrutan och huven för att undvika skador på de andra ytor som rengörs.

Använd "Heavy duty" rengöringsmedlet (P/N 293 110 001) (sprayburk 400 g) och (P/N 293 110 002) (4 liter) för att avlägsna fett, olja och grov smuts.

⚠ FÖRSIKTIGHET Använd inte kraftiga rengöringsmedel på dekaler eller vinyl.

Använd "Vinyl & Plastic Cleaner" ((P/N 413 711 200) (6 x 1 liter)) för att ta bort envis smuts från alla plast- och vinylytor.

Använd "Scratch Remover Kit" (P/N 861 774 800) för att avlägsna repor på vindrutan eller huven.

⚠ FÖRSIKTIGHET Rengör aldrig plastdelar eller huven med starkt rengöringsmedel, avfettningsmedel, tinner, aceton, produkter innehållande klor eller liknande.

Använd "Pulley flange cleaner" (P/N 413 711 809) för att rengöra skivorna på båda variatorer.

Undersök huven och reparera eventuella skador.

Måla alla metalldelar där lacken har skrapats av. Spreja alla metalldelar inklusive de förkromade stötdämparstagen med "XP-S Lube" (P/N 293 600 016).

Vaxa huven och de lackerade delarna på fordonet för ett förbättrat skydd.

OBSERVERA: Vaxa endast glansiga ytor. Skydda fordonet mot damm under förvaringsperioder med ett överdrag.

⚠ FÖRSIKTIGHET Snöskotern måste förvaras på en sval, torr plats och täckas över med ett ogenomskinligt kapell. Detta förhindrar att solstrålar och smuts angriper plastkomponenter och fordonets finish.

Lyft fordonets bakparti tills bandet går fritt från marken. Placera det på ett brett mekaniskt snöskoterstöd med bakre avvisarpanel.

⚠ VARNING

Försök inte att ensam lyfta fordonet för hand. Använd ordentlig lyftanordning eller be någon om hjälp vid lyftningen för att undvika risk för skador genom överbelastning.

OBSERVERA: Se till att bandets spänning bibehålls.

Byte av lampa

Kontrollera alltid att belysningen fungerar efter byte av lampa.

Strålkastare

⚠ FÖRSIKTIGHET Vidrör aldrig glaset på en halogenlampa med fingrarna, det försämrar hållbarheten. Om du har rört vid glaset, rengör det med isopropylalkohol, som inte efterlämnar någon hinna på lampan.

Använd en liten spårskruvmejsel för att frigöra flerk Funktionsmätarens låsfliker.

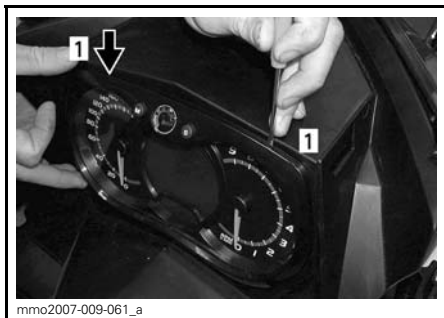

mmo2007-009-061_a

1. Låsfläk

Dra försiktigt ut flerfunktionsmätaren och för den åt sidan.



mmo2007-009-062_a

Ta loss kopplingen till den trasiga lampan. Ta loss gummiskon.

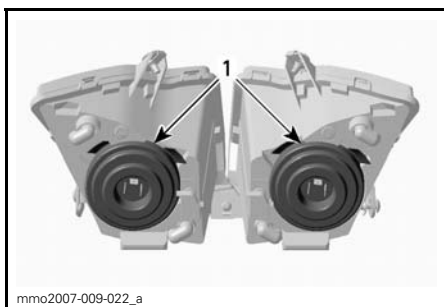

mmo2007-009-022_a

1. Gummisko

Tryck ihop och dra båda sidor av hållaren utåt samtidigt för att frigöra den från glödlampsockeln.

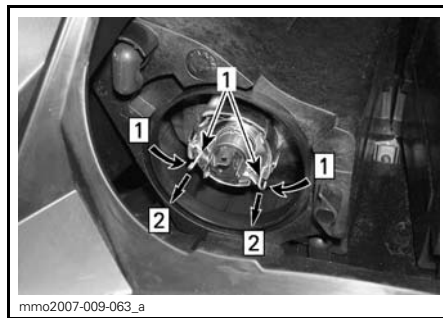

mmo2007-009-063_a

Step 1: Tryck ihop båda sidor
Step 2: Dra för att frigöra

1. Sockel

Dra ut lampan och byt den. Sätt tillbaka komponenterna.



mmo2007-009-064_a

DRA UT LAMPAN OCH BYT DEN

Bakljus

Om bakljuslampan har slutat fungera, frigör lampan genom att ta bort den röda plastlinsen. Ta bort den genom att skruva loss de två linsskruvarna.

Lysdioderna i bakljus med lysdioder kan inte bytas ut. Vid felaktig lysdiod byts bakljuset ut. Fäst det nya bakljuset med skruvar.

Strålkastarens inriktning

Ta bort flerfunktionsmätaren, se *BYTE AV GLÖDLAMPA*. Vrid ratten för justering av strålkastarhöjd.

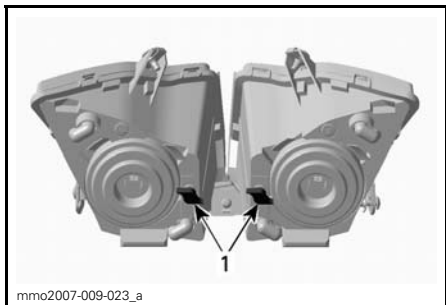

TYPBILD

1. Ratt

FÖRVARING OCH FÖRSÄSONGSSERVICE

⚠ VARNING

Låt en auktoriserad LYNX-återförsäljare kontrollera bränsle- och oljesystemen så som specificeras i *SCHEMA FÖR REGELBUNDET UNDERHÅLL*.

Förvaring

Under sommaren eller när snöskotern inte används på mer än en månad bör du använda korrekta förvaringsrutiner.

Kontakta en auktoriserad LYNX-återförsäljare för förberedelse av snöskotern.

Motorns kylsystem

Frostskyddsmedlet ska bytas ut vart 5:e år för att förhindra nedbrytning av frostskyddet.

Byte av frostskyddsmedel och ett densitetsprov bör utföras av en auktoriserad LYNX-återförsäljare.

⚠ FÖRSIKTIGHET Felaktig frostskyddsmedelsblandning kan få vätskan i kylsystemet att frysa om fordonet förvaras på en plats där temperaturen når ned till eller under noll grader. Det skulle leda till allvarliga skador på motorn. Underlåtenhet att byta ut frostskyddsmedlet inför förvaringen kan leda till att det försämras, vilket kan ge sämre kylning när motorn sedan används.

⚠ FÖRSIKTIGHET Kör inte motorn under förvaringstiden.

Motorns förvaringsläge

E-TEC-motorer

I likhet med andra motorer, bör E-TEC smörjas grundligt innan förvaring för att skydda de inre delarna. E-TEC-systemet levereras med en inbyggd smörjningsfunktion som kan initieras av föraren.

För att inleda proceduren, gör så här:

1. Placera snöskotern i ett väl ventilerat utrymme.
2. Starta motorn och låt den gå på tomgång tills normal arbetstemperatur uppnås (kontrollera kylvätsketemperaturen på displayen).
3. Tryck på SET (S)-knappen för att välja vägmätarläge.

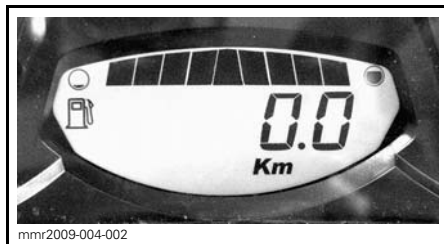

OBSERVERA: Förvaringsläget fungerar inte i andra lägen (trip A, trip B och hr trip).

4. Tryck och håll SET-(S)-knappen nedtryckt samtidigt som avbländaren trycks ned upprepade gånger.
5. Släpp upp avbländaren och knappen när **PUSH "S"** visas på displayen.

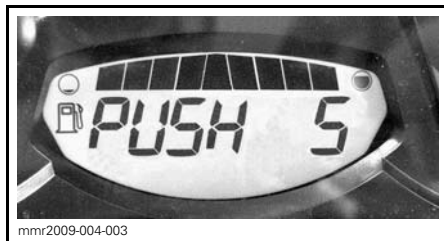

6. Tryck ner på nytt och håll SET-(s)-knappen nedtryckt i 2 – 3 sekunder.
7. När **OIL** visas på displayen, släpp upp knappen och vänta resten av proceduren.

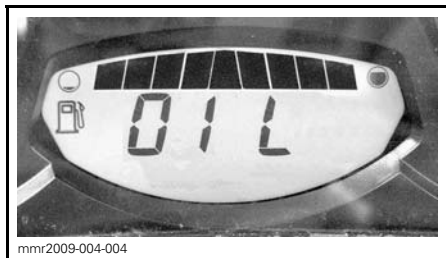

Motorsmörjningsproceduren räcker ca 1 minut. Under denna tid stiger motorvartalet en aning.

I slutet av smörjningsproceduren stänger ECM av motorn.

Ta bort nödstopslinan.

ANMÄRKNING Starta inte motorn under förvaringsperioden.

Försäsongsservice

Vänd dig till en auktoriserad LYNX-återförsäljare.

⚠ FÖRSIKTIGHET Se till att förgasarna rengörs innan motorn startas igen.

GARANTI

BRP FINLAND OY:S INTERNATIONELLA BEGRÄNSADE GARANTI: 2011 LYNX®-SNÖSKOTRAR

1) FABRIKSGARANTINS OMFATTNING

BRP Finland Oy ("BRP") garanterar sina 2011 LYNX-snöskotrar avseende materia-
leller tillverkningsfel under den period och enligt de villkor som anges nedan.

Alla LYNX originalreservdelar och -tillbehör som har installerats av en auktoriserad
BRP-distributör/återförsäljare (härefter definierad) vid leveransen av 2011 LYNX
snöskotern, omfattas av samma garanti som snöskotern.

Om produkten används/har använts för tävling eller någon annan tävlingsaktivitet,
vid vilken som helst tidpunkt, även av en tidigare ägare, upphävs denna garanti.

2) GARANTIPERIOD

Denna garanti träder i kraft från och med datum för produktens första leverans vid
detaljförsäljning eller det datum då produkten har tagits i bruk för första gången, be-
roende på vilket av dessa som inträffar först, för en period av:

A) TOLV (12) PÅ VARANDRA FÖLJANDE MÅNADER, för privat fritidsbruk

B) TOLV (12) PÅ VARANDRA FÖLJANDE MÅNADER, för kommersiellt bruk

C) TJUGOFYRA (24) PÅ VARANDRA FÖLJANDE MÅNADER, för privat fritidsbruk
förutsatt att produkten sålts i någon av EU:s medlemsländer.

D) TJUGOFYRA (24) PÅ VARANDRA FÖLJANDE MÅNADER ELLER 10000km,
beroende på vilket av dessa som inträffar först för kommersiellt bruk, förutsatt att
produkten sålts i Finland, Sverige eller Norge.

Reparation eller byte av delar eller service under denna garanti förlänger ej tiden för
denna garanti utöver den ursprungliga giltighetstiden.

3) VILLKOR FÖR GARANTINS GILTIGHET

Denna garanti avser endast en 2011 LYNX-snöskoter som av den första ägaren
har köpts som ny och oanvänd från en BRP-distributör/återförsäljare som är
auktoriserad att distribuera LYNX-produkter i det land där försäljningen har ägt
rum ("BRP-distributör/återförsäljare"), och detta endast efter det att den av BRP
specificerade leveransinspektionen har utförts och dokumenterats. Garantin
träder i kraft endast efter produktens korrekta registrering av en auktoriserad
BRP-distributör/återförsäljare. Garantin är endast tillgänglig om LYNX-snöskotern
har inköpts i det land eller i den union av länder där köparen bor. Om ovanstående
villkor inte har uppfyllts, beviljar BRP ingen garantiersättning för någon ägare, var-
ken vid privat fritidsägande eller vid kommersiellt ägande. Dessa begränsningar
är nödvändiga för att ge BRP möjlighet att skydda såväl sina produkters säkerhet
som sina konsumenters och allmänhetens säkerhet.

En förutsättning för garantins giltighet är att service har utförts med angivna
tidsintervall enligt instruktionsbokens anvisningar. BRP förbehåller sig rätten att
kräva bevis på korrekt underhåll innan garantiersättning beviljas.

4) KUNDENS RÄTTIGHETER OCH SKYLDIGHETER

Kunden måste informera den auktoriserade BRP-distributören/återförsäljaren inom två (2) månader från felets upptäckande och ge denne rimlig tillgång till produkten samt rimlig tid att reparera produkten. Kunden måste även för den auktoriserade BRP-distributören/återförsäljaren uppvisa bevis på inköp av produkten och är skyldig att underteckna en reparations-/arbetsorder vid början av garantireparationen för att göra den giltig. Alla delar som ersätts under denna begränsade garanti blir BRP:s egendom.

5) BRP:S RÄTTIGHETER OCH SKYLDIGHETER

BRP:s ansvar under denna garanti begränsas till, efter eget godtycke, reparation av delar som befunnits vara defekta under normal användning, underhåll och service, eller ersättning av sådana delar med nya LYNX-originaldelar utan kostnad för material och arbete, hos valfri auktoriserad BRP-distributör/återförsäljare under garantiperioden.

BRP förbehåller sig rätt att förbättra eller modifiera produkter från tid till annan, utan skyldighet att ändra tidigare tillverkade produkter.

6) UTESLUTNINGAR

Garantin omfattar inte:

- Normalt slitage;
- Normalt underhåll, trimning, justeringar;
- Skador som orsakats av underlåtenhet att följa korrekta underhålls- och/eller förvaringsprocedurer, enligt beskrivningarna i denna instruktionsbok;
- Skador resulterande från demontering av delar, felaktig(t) reparation, service, underhåll, modifiering eller användning av delar som inte är tillverkade eller godkända av BRP, eller skador resulterande från reparationer utförda av en person som inte tillhör en auktoriserad servicegivande BRP-distributör/återförsäljare;
- Skador som orsakas av vanvård, onormal användning, vårdslöshet, användning av produkten på andra underlag än snö eller användning av produkten på ett sätt som är oförenligt med vad som beskrivs och rekommenderas i denna instruktionsbok;
- Skador som orsakas av olycka, nedsänkning, brand, stöld, vandalism eller naturkatastrof;
- Skador som beror på användning av sådana driv- eller smörjmedel som inte är lämpliga för produkten (se instruktionsboken);
- Intrång av snö eller vatten;
- Tillfälliga skador eller följskador eller skador av något slag inklusive, men ej begränsat till, kostnader för bogsering, förvaring, telefon, hyra, taxi, olägenhet, försäkringskostnader, betalningar av lån, förlust av tid eller förlust av inkomst samt
- Skador som orsakats av dubbing av band om dubbingen inte överensstämmer med BRP:s instruktioner.

7) ANSVARSBEGRÄNSNING

DENNA UTTRYCKLIGA GARANTI GÄLLER OCH GODTAS I STÄLLET FÖR ALLA ÖVRIGA UTTRYCKLIGA ELLER UNDERFÖRSTÅDDA GARANTIER, INKLUSIVE OCH UTAN BEGRÄNSNING TILL VARJE GARANTI OM HANDELS-

DUGLIGHET ELLER LÄMPLIGHET FÖR NÅGOT SPECIELLT SYFTE. I DEN MÅN UNDERFÖRSTÅDDA GARANTIER INTE KAN UPPHÄVAS BEGRÄNSAS DE TILL TIDEN FÖR DEN UTTRYCKLIGA GARANTIN. TILLFÄLLIGA SKADOR OCH FÖLJDSKADOR OMFATTAS INTE AV DENNA GARANTI. VISSA LÄNDER, PROVINSER ELLER JURISDIKTIONER TILLÅTER EJ ANSVARS- BEGRÄNSNINGAR, BEGRÄNSNINGAR ELLER UTESLUTNINGAR SOM ANGIVITS OVAN. DESSA ÄR DÄRFÖR EVENTUELLT ICKE TILLÄMPLIGA I DITT FALL. DENNA GARANTI GER DIG SPECIFIKA RÄTTIGHETER, OCH DU ÅTNJUTER EV. ÄVEN ANDRA LAGLIGA RÄTTIGHETER SOM KAN VARIERA FRÅN LAND TILL LAND, ELLER PROVINNS TILL PROVINNS.

Ingen distributör eller BRP-distributör/återförsäljare eller någon annan person är auktoriserad att lämna någon som helst utfästelse, representation eller garanti beträffande produkten utöver det som ingår i denna begränsade garanti och en sådan kan ej, ifall den lämnas, göras gällande gentemot BRP.

BRP förbehåller sig rätt att när som helst ändra denna garanti, varvid underförstås att en sådan ändring inte påverkar de garantivillkor som gäller för produkter som har sålts under giltighetstiden för denna garanti.

8) ÖVERLÅTELSE AV GARANTI

Om äganderätten till en produkt överläts under garantitiden, skall även denna garanti överlätas och gälla för den återstående garantitiden, förutsatt att BRP eller en auktoriserad BRP-distributör/återförsäljare mottager ett bevis på att den tidigare ägaren har gått med på överlåtelsen av ägandeskap liksom erforderliga uppgifter om den nya ägaren.

9) KONSUMENTVÄGLEDNING

1. Vid en ev. kontrovers eller tvist som berör denna begränsade garanti, rekommenderar BRP att du försöker lösa frågan på återförsäljarnivå. Vi rekommenderar att du talar med servicechefen eller ägaren hos den auktoriserade distributören/återförsäljaren.
2. Vid behov av ytterligare assistans, kontakta distributörens serviceavdelning för att försöka lösa frågan.
3. Om frågan fortfarande är olöst, kontakta BRP genom att skriva till oss på adressen nedan.

ADRESS:

BRP FINLAND OY
SERVICE DEPARTMENT
PL 8039
FIN-96101 ROVANIEMI
FAX: +358 16 3420 316

© 2010 Bombardier Recreational Products Inc. Alla rättigheter förbehålls.

®Registrerat varumärke som tillhör Bombardier Recreational Products Inc..

SEKRETESSKYLDIGHET/FRISKRIVNINGSKLAUSUL

Vi vill härmed informera dig om att dina uppgifter kommer att användas för säkerhets- och garantiändamål. Ibland använder vi även uppgifterna från våra kunder för att informera dem om våra produkter och erbjudanden. Om du inte vill få information om våra produkter, tjänster och erbjudanden, vänligen meddela oss detta genom att skriva till adressen nedan.

Ibland låter vi även noggrant utvalda och pålitliga företag använda våra kunduppgifter för att informera om kvalitetsprodukter och tjänster. Om du inte vill att ditt namn och din adress ska lämnas vidare, vänligen meddela detta genom att skriva till adressen nedan:

FÖR SKANDINAVISKA OCH EUROPEISKA LÄNDER:

BRP FINLAND OY
Service Department
Isoaavantie 7
FIN-96320 Rovaniemi
Finland
Fax +358 16 3420 316

ADRESSÄNDRING/NY ÄGARE

Om du har bytt adress eller om du är ny ägare till fordonet, ska du meddela BRP detta på ett av följande sätt:

- skicka in ett av korten nedan till en av de följande adresserna;
- kontakta en auktoriserad LYNX-återförsäljare eller -distributör.

Postadress:

FÖR SKANDINAVISKA OCH EUROPEISKA LÄNDER:

BRP FINLAND OY

Service Department

Isoaavantie 7

FIN-96320 Rovaniemi

Finland

Fax: +358 16 3420 316

Vid ägarbyte, vänligen bifoga ett bevis på att den förra ägaren är införstådd med ägarbytet.

Det är viktigt att meddela BRP om de nya uppgifterna, även om den begränsade garantin har slutat gälla, eftersom de gör att BRP kan nå fordonsägaren vid behov, t.ex. om det blir nödvändigt att införa någon ändring på fordonet av säkerhetsskäl. Det är ägarens ansvar att meddela BRP.

STULNA ENHETER: Om ditt fordon blir stulet bör du meddela BRP eller en auktoriserad LYNX-återförsäljare. Du blir då ombedd att uppges namn, adress, telefonnummer, fordonets identifikationsnummer och datum för stölden.



ADRESSÄNDRING

NY ÄGARE

FORDONSIDENTIFIKATIONSNUMMER

Modellnummer

Fordonsidentifikationsnummer (V.I.N.)

GAMMAL ADRESS
ELLER TIDIGARE ÄGARE:

NAMN

GATA

NUMMER

LÄG.

POSTNUMMER

ORT

LAND

TELEFONNUMMER

NY ADRESS
ELLER NY ÄGARE:

NAMN

GATA

NUMMER

LÄG.

POSTNUMMER

ORT

LAND

TELEFONNUMMER

E-POSTADRESS

V00A2F



ADRESSÄNDRING

NY ÄGARE

FORDONSIDENTIFIKATIONSNUMMER

Modellnummer

Fordonsidentifikationsnummer (V.I.N.)

GAMMAL ADRESS
ELLER TIDIGARE ÄGARE:

NAMN

GATA

NUMMER

LÄG.

POSTNUMMER

ORT

LAND

TELEFONNUMMER

NY ADRESS
ELLER NY ÄGARE:

NAMN

GATA

NUMMER

LÄG.

POSTNUMMER

ORT

LAND

TELEFONNUMMER

E-POSTADRESS

V00A2F



brp.com

LYNX



® ™ and the BRP logo are trademarks of Bombardier Recreational Products Inc. or its affiliates.