

**LYNX**<sup>®</sup>



**BRUKERHÅNDBOK  
OPERATOR'S GUIDE  
49 RANGER™ 600 • 2011**

NO/EN 619 900 255

# BRUKERHÅNDBOK 2011

49 Ranger 600 E-TEC

## SIKKERHETSADVARSEL

Hvis du unnlater å følge noen av sikkerhetsforskriftene eller instruksjonene i denne brukerhåndboken eller på dekalene med advarsler, kan det føre til personskade eller eventuelt dødsfall.

Brukerhåndboken må følge med snøscooteren ved videresalg.



Lynx-produktene produseres av BRP.

Følgende varemerker tilhører Bombardier Recreational Products Inc. eller deres datterselskaper.

DESS™

3-D RAVE™

ROTAX™

LYNX®

HPG™

RERT™

E-TEC®

TRA™

# INNLEDNING

Gratulerer med kjøpet av din nye Lynx-snøscooter. Uansett hvilken modell du har valgt, omfattes den av garantien fra Bombardier Recreational Products Inc. (BRP) og et nettverk av autoriserte Lynx-snøscooterforhandlere som kan tilby reservedeler, service og det tilbehøret du trenger.

Denne brukerhåndboken har blitt utarbeidet med tanke på å gjøre eieren / føreren og passasjerer av den nye snøscooteren kjent med de ulike anordninger for betjening og instruksjoner for vedlikehold og sikker bruk. Håndboken er uunnværlig for riktig bruk av produktet og bør alltid være tilgjengelig sammen med snøscooteren.

Les gjennom og forstå innholdet i brukerhåndboken.

Oppbevar brukerhåndboken på snøscooteren etter at du har lest den. La håndboken følge med snøscooteren hvis den blir videresolgt, slik at den nye eieren kan sette seg inn i innholdet. En ekstra kopi av brukerhåndboken er tilgjengelig gratis hos din Lynx-forhandler.

Hvis du har spørsmål om emner som dekkes eller ikke dekkes i brukerhåndboken, ber vi deg sende en skriftlig henvendelse til følgende adresse:

BRP Finland OY  
Service Department  
P.O. Box 8039  
FIN-96101 ROVANIEMI  
FINLAND  
Tel +358 16 3208 111

I denne håndboken brukes følgende sikkerhetsadvarselssymboler til å indikere risiko for personskade.

## ADVARSEL

Indikerer en potensielt farlig situasjon som kan resultere i alvorlig personskade eller død hvis den ikke unngås.

 **VÆR OPPMERKSOM** Indikerer en potensielt farlig situasjon som kan resultere i liten til moderat personskade hvis den ikke unngås. Hvis advarslene brukes uten sikkerhetsadvarselssymboler , er det kun fare for skade på eiendom.

**OBS!** Angir tilleggsinformasjon som er nødvendig for å utføre en instruksjon.

Selv om faremomentet ikke elimineres ved å bare lese denne informasjonen, vil forståelse og oppfølging av informasjonen bidra til at du bruker snøscooteren på riktig måte.

Forhandleren er opptatt av få fornøyde kunder. Han har kvalifisert seg for å kunne utføre en første klargjøring og kontroll av snøscooteren og har også utført den endelige klargjøringen som var nødvendig for å tilpasse den til din vekt og til kjøre miljøet, før du overtok snøscooteren. Ved levering vil forhandleren ha informert deg om snøscooterens kontroller og gitt en kort innføring i justering av fjæring og støtdempere. Vi stoler på at du fullt ut har benyttet deg av denne muligheten!

Ved levering ble du også informert om hva garantien dekker og fylte ut registreringsskjemaet for garanti.

Informasjonen og beskrivelsen av komponenter / system i denne håndboken er riktig ved tidspunktet for publisering. BRPs politikk er imidlertid å kontinuerlig forbedre sine produkter uten å med dette forplikte seg selv til å montere dem i tidligere produserte produkter.

På grunn av det pågående programmet for produktkvalitet og produktutvikling forbeholder BRP seg retten til når som helst og uten forpliktelser å avbryte eller endre spesifikasjoner, konstruksjon, egenskaper, modeller eller utstyr.

Illustrasjonene i dette dokument viser den typiske konstruksjonen av de ulike enhetene og gjengir, i alle tilfeller, nødvendigvis ikke delenes fullstendige de-

taljer eller eksakte form. De representerer imidlertid deler som har tilsvarende eller liknende funksjon.

Denne håndboken er oversatt fra engelsk til norsk. Ved eventuelle uoverensstemmelser i teksten er det den engelske versjonen som gjelder.

Spesifikasjoner angis i det metriske SI-systemet med den tilsvarende amerikanske SAE-enheten i parentes. Der eksakt nøyaktighet ikke anses å være nødvendig, har enkelte omberegninger blitt avrundet.

De fleste komponenter i denne snøscooteren er bygd med deler målt i det metriske systemet. De fleste festeanordninger er metriske og må ikke skiftes ut med andre festeanordninger eller omvendt.

Vi anbefaler originale BRP-produkter som reservedeler og tilbehør. De er blitt utformet spesielt for din snøscooter og er produsert i henhold til BRPs strenge kvalitetskrav.

Hvis du har spørsmål vedrørende garantien og dens gyldighet, kan du lese avsnittet GARANTI i denne håndboken eller kontakte en autorisert Lynx-forhandler.

---

# INNHold

<b>INNLEDNING</b> .....	<b>1</b>
-------------------------	----------

## **INFORMASJON OM SIKKERHET**

<b>VIKTIGE GRUNNLEGGENDE SIKKERHETSTILTAK</b> .....	<b>8</b>
Oppl�ring.....	8
Ytelse .....	8
Alder.....	8
Hastighet .....	8
Kj�ring.....	8
Bruk .....	9
Vedlikehold .....	10
Drivstoff.....	10
Grunnleggende for passasjerer .....	11
<b>LOVER OG BESTEMMELSER</b> .....	<b>12</b>
<b>KJ�RE</b> .....	<b>13</b>
Funksjonsprinsipp.....	13
Kj�re .....	13
Kj�re med passasjer .....	15
Variasjoner i terreng / kj�rem�te .....	16
Transport og tauing.....	19

## **INFORMASJON OM MILJ **

<b>GENERELT</b> .....	<b>22</b>
<b>HVA BETYR EGENTLIG � TR� VARSOMT?</b> .....	<b>23</b>
<b>HVORFOR ER DET SMART � TR� VARSOMT?</b> .....	<b>24</b>

## **INFORMASJON OM SN SCOOTEREN**

<b>SLIK IDENTIFISERER DU SN�SCOOTEREN</b> .....	<b>26</b>
Dekal med beskrivelse av sn�scooteren .....	26
Serienumre .....	26
<b>BETJENINGSORGANER / INSTRUMENTER / UTSTYR</b> .....	<b>27</b>
1) Speedometer .....	29
2) Turteller (o/min) .....	29
3) Display for digital m�ler .....	30
4) M�lerkontrollamper .....	31
5) SET-knapp (S) for m�ler .....	33
6) Gassh�ndtak .....	33
7) Bremsesh�ndtak .....	33
8) Parkeringsbremsesh�ndtak .....	33
9) Bryterenhet .....	34
10) Styret .....	35
11) Festestropp .....	35

<b>BETJENINGSORGANER / INSTRUMENTER / UTSTYR (forts.)</b>	
12) Nødstoppsbryter .....	35
13) Motorstoppbryter .....	37
14) Starthåndtak med tilbakespoling .....	38
15) Drivstofftanklokk .....	38
16) Panser og sidepaneler .....	38
17) Sikringer .....	38
18) Gripehåndtak / støtfanger .....	39
19) Verktøysett .....	40
20) Tennpluggoppbevaring .....	40
21) Avskjerming og vern .....	40
22) Belte .....	40
23) Stativ bak .....	41
24) 12-volts strømuttak .....	41
25) Slepekrok .....	41
<b>ANBEFALT DRIVSTOFF OG OLJE .....</b>	<b>43</b>
Anbefalt drivstoff .....	43
Anbefalt olje .....	43
<b>INNKJØRINGSPERIODE .....</b>	<b>46</b>
Motor .....	46
Drivreim .....	46
10-timerskontroll .....	46
<b>INSTRUKSJONER FOR BRUK .....</b>	<b>47</b>
Kontroll før bruk .....	47
Startprosedyre for motorer .....	48
Oppvarming av snøscooteren .....	49
Skifte til revers .....	49
Stoppe motoren .....	50
Etter kjøring .....	50
<b>SPESEILLE INSTRUKSJONER FOR BRUK .....</b>	<b>51</b>
Kjøring i høytliggende områder .....	51
Kjøring i kaldt vær .....	51
Starte motoren i nødtilfeller .....	51
Sleping av tilbehør .....	52
Sleping av en annen snøscooter .....	52
Transport av snøscooteren .....	53
<b>JUSTERE FJÆRINGEN .....</b>	<b>54</b>
Justerbar fjæring .....	54
Feilsøkingstabell for fjæring .....	58
Kjøring i dyp snø .....	58
<b>FEILSØKING .....</b>	<b>59</b>
Lydsignalkoder .....	59
Generelt .....	59
<b>SPESIFIKASJONER .....</b>	<b>62</b>
<b>SAMSVARERKLÆRING .....</b>	<b>65</b>

## VEDLIKEHOLD SINFORMASJON

<b>INNKJØRINGSKONTROLL</b> .....	<b>68</b>
<b>SKJEMA OVER PERIODISK VEDLIKEHOLD</b> .....	<b>69</b>
<b>VEDLIKEHOLDSPAN (2-TAKT)</b> .....	<b>70</b>
<b>KLARGJØRING FØR SESONGSTART</b> .....	<b>72</b>
<b>LAGRING</b> .....	<b>73</b>
<b>MOTORSYSTEM</b> .....	<b>74</b>
Kontroll av forfilter for luftinntakslýddemper .....	74
Kjølesystem .....	74
Eksossystem .....	74
<b>DRIVSYSTEM</b> .....	<b>75</b>
Ta av og monterer drivreimvernet .....	75
Bremsevæskeniå .....	75
Bremsenes tilstand .....	76
Juster bremsar .....	76
Kjedekasseolje .....	76
Drivkjedestrapping .....	77
Drivreimkontroll .....	77
Bytte drivreim .....	77
Justere drivreimens høýde .....	77
Justering av variator .....	79
Beltets tilstand .....	80
Beltets strapping og justering .....	80
<b>FJÆRING BAK</b> .....	<b>84</b>
Tilstanden til fjæringen bak .....	84
Tilstanden til stoppreimen for fjæringen .....	84
<b>STYRING OG FJÆRING FORAN</b> .....	<b>85</b>
Slitasje og tilstand til ski og skinner .....	85
<b>ELEKTRISK SYSTEM</b> .....	<b>86</b>
Anbefalt tennplugg .....	86
Ta ut / sette inn tennplugg .....	86
Ta ut / kontrollere sikringer .....	87
<b>CHASSIS / RAMME</b> .....	<b>88</b>
Rengjering og beskyttelse .....	88
Bytte lyspærer .....	88
Justering av frontlysene .....	89
<b>OPPBEVARING OG KLARGJØRING FØR SESONGSTART</b> .....	<b>91</b>
Lagring .....	91
Klargjøring før sesongstart .....	92

## **GARANTI**

<b>BOMBARDIER RECREATIONAL PRODUCTS BEGRENSEDE GARANTI: 2011 LYNX® SNØSCOOTERE .....</b>	<b>94</b>
<b>PERSONOPPLYSNINGER / FRASKRIVELSESKLAUSUL .....</b>	<b>97</b>
<b>ADRESSEENDRING / NY EIER.....</b>	<b>98</b>



# ***INFORMASJON OM SIKKERHET***

# VIKTIGE GRUNNLEGGENDE SIKKERHETSTILTAK

## Opplæring

- ▲ Grunnleggende opplæring er nødvendig for sikker bruk av enhver snøscooter. Les brukerhåndboken, og legg spesielt merke til advarsler. Bli med i en lokal snøscooterklubb: De har som regel sosiale aktiviteter og løypesystemer som er utarbeidet med tanke på fornøyelse og sikkerhet. Få grunnleggende instruksjoner fra din lokale snøscooterforhandler, venner eller klubbkamerater, eller bli med i et lokalt opplæringsprogram.
- ▲ Vis alltid en nybegynner hvordan snøscooteren startes og stoppes. Vis riktige kjørestillinger, og la opplæringen foregå i et avgrenset flatt område til han / hun er fullstendig kjent med hvordan snøscooteren virker. Hvis det finnes et lokalt kurs for snøscooterførere, er dette det beste alternativet.

## Ytelse

- ▲ Ytelsen til enkelte snøscootere kan være betydelig høyere enn andre snøscootere du har kjørt. Nybegynnere eller uerfarne førere anbefales derfor ikke å kjøre disse.
- ▲ Snøscootere blir brukt i mange områder og under ulike snøforhold. Alle modeller har ikke samme ytelse under like forhold. Rådfør deg alltid med din snøscooterforhandler når du skal velge en snøscooter for dine spesielle behov og bruksområder.
- ▲ Hvis snøscooteren brukes under risikofylte forhold som er utenfor førerens eller passasjerens dyktighet eller snøscooterens kapasitet eller anvendelsesområde, kan personskaade eller dødsfall oppstå.

## Alder

- ▲ BRP anbefaler at føreren er minst 16 år gammel. Følg lokale lover.

## Hastighet

- ▲ Kjøring i høy hastigheten kan være livsfarlig. Du kan i mange tilfeller ikke reagere raskt nok ved uventede hendelser. Kjør alltid med en hastighet som er tilpasset sporet, værforholdene og dine egne ferdigheter. Sett deg inn i lokale forskrifter. Følg alltid eventuelle fartsbegrensninger som gjelder.

## Kjøring

- ▲ Kjør alltid på høyre side av sporet.
- ▲ Hold alltid sikker avstand til andre snøscootere og personer.
- ▲ Husk at reklamemateriell kan vise risikofylte manøvrer utført av profesjonelle førere under ideelle og / eller kontrollerte forhold. Prøv aldri slike manøvrer hvis du ikke har tilstrekkelige kjøreferdigheter.
- ▲ Kjør aldri etter inntak av narkotika, medikamenter eller alkohol eller hvis du føler deg trøtt eller uvel. Kjør snøscooteren forsiktig.
- ▲ Snøscooteren er ikke beregnet for kjøring på offentlig gate, vei eller motorvei.
- ▲ Å kjøre snøscooter om natta kan være en fantastisk opplevelse, men vær ekstra varsom på grunn av redusert sikt. Unngå ukjent terreng, og pass på at lysene virker. Ha alltid med lommelykt og reservelyspærer.
- ▲ Naturen er fantastisk, men ikke la den avlede oppmerksomheten fra kjøringen. Hvis du vil nyte vinterlandskapet, stopper du snøscooteren ved siden av sporet slik at du ikke blir en fare for andre.
- ▲ Gjerdet utgjør en alvorlig trussel for både deg og snøscooteren. Hold god avstand til telefonstolper og andre stolper.
- ▲ Skjulte ståltråder usynlig på avstand, kan forårsake alvorlige ulykker.

- ⚠ Bruk alltid godkjent beskyttelses-hjelm, øyebeskyttelse og ansiktsbeskyttelse. Dette gjelder også passasjerer.
  - ⚠ Vær oppmerksom på farer som kan oppstå ved kjøring utenfor sporet, for eksempel snøskred og andre naturlige eller menneskeskapte farer og hindringer.
  - ⚠ Unngå kjøring på vei. Hvis du må kjøre på vei og det er tillatt, må du reduser hastigheten. Snøscooteren er ikke laget for kjøring eller svinging på fast dekke. Når du krysser en vei, må du stoppe helt opp og se nøye i begge retninger før du kjører over i 90° vinkel. Se opp for parkerte biler.
  - ⚠ Kjøring tett opptil snøscooteren foran bør unngås. Hvis snøscooteren foran av en eller annen grunn bremses, kan fører og passasjer bli skadet på grunn av din uoppmerksomhet. Hold sikker stoppavstand mellom deg og snøscooteren foran deg. Avhengig av terrengforholdene kan stopping kreve mer avstand enn du tror. Vær på den sikre siden. Vær forberedt på å bruke unnvikende kjøring.
  - ⚠ Å kjøre alene med snøscooter kan også være farlig. Du kan gå tom for drivstoff, utsettes for en ulykke eller skade snøscooteren. Husk at snøscooteren kan kjøre lengre på en halv time enn du er i stand til å gå i løpet av en dag. Bruk "kompassystemet". Kjør alltid sammen med en venn eller medlem av snøscooterklubben. Også da bør du fortelle noen hvor du drar og når du har planlagt å komme tilbake.
  - ⚠ Flate områder har enkelte steder lave områder der vann samler seg og fryser om vinteren. Denne isen er vanligvis speilblank. Å forsøke å svinge eller bremse på dette underlaget kan resultere i at snøscooteren spinner ut av kontroll. Prøv aldri å bremse, kjøre fort eller svinge på speilblank is. Hvis du kjører på slikt underlag, må du redusere hastigheten ved å forsiktig slippe opp gassen.
  - ⚠ Ikke "hopp" med snøscooteren. Slikt bør kun gjøres av profesjonelle stuntmenn. Ikke prøv å imponere andre. Vis ansvar.
  - ⚠ Unngå å plutselig gi gass når du kjører sammen med andre. Snø og is kan bli kastet tilbake i sporet til en snøscooter som følger bak. Hvis du plutselig gir gass, vil snøscooteren også grave seg ned i snøen og etterlate et ujevnt spor for andre.
  - ⚠ Turer er både moro og hyggelig, men ikke bruk dem til å imponere andre i gruppa med forbikjøring og andre manøvrer. En mindre erfaren fører vil kanskje prøve det samme og mislykkes. Tilpass kjøringen til andres erfaring når dere kjører sammen.
- ## Bruk
- ⚠ Utfør alltid forhåndskontroll FØR du slår på tenningen.
  - ⚠ I et krisetilfelle kan snøscooteren stoppes ved å aktivere motorstoppsbryteren, dra av hetten til nødstoppsnoren eller slå av tenningen.
  - ⚠ Kontroller at gassmekanismen beveger deg fritt og går tilbake til tomgangsposisjon, før motoren startes.
  - ⚠ Sett alltid på parkeringsbremsen når snøscooteren ikke er i bruk.
  - ⚠ Ikke la motoren gå i et dårlig ventilert område og / eller hvis snøscooteren blir etterlatt uten tilsyn.

- ▲ Kjør aldri motoren uten at drivreim-  
vernet er forsvarlig montert, eller  
med panseret eller tilgangs- / side-  
panelene åpne eller tatt av. La aldri  
motoren kjøre uten at drivreimen er  
montert. Å kjøre en ubelastet mo-  
tor, for eksempel uten drivreim eller  
med beltet hevet, kan være farlig.
- ▲ **Kun modeller med elektrisk start:**  
Ikke lad opp eller bruk tilleggsstrøm  
på et batteri mens det er montert i  
snøscooteren.
- ▲ Kontroller at det ikke er hindringer  
eller andre personer bak snøscoote-  
ren før du fortsetter i revers.
- ▲ Ikke la nøklene stå i tenningen. Det  
er en invitasjon til tyver og en fare for  
barn.
- ▲ Hvis du løfter bakenden av snøscoo-  
teren mens motoren går, kan snø, is  
eller grus kastes bakover på perso-  
ner i nærheten. Løft aldri bakenden  
av snøscooteren mens motoren går.  
Hvis du skal renske eller kontrollere  
beltet, stopper du motoren, vipper  
snøscooteren på siden og fjerner  
hindringen med en trepinne eller  
kvist. La aldri noen komme nær et  
roterende snøscooterbelte.

## Vedlikehold

- ▲ Gjør deg kjent med snøscooteren,  
og behandle den med hensyn og  
omtanke som med enhver motord-  
revet maskin. Sunn fornuft, riktig  
håndtering og rutinemessig vedlike-  
hold vil føre til sikrere og mer beha-  
gelig kjøring.
- ▲ Utfør kun prosedyrer beskrevet i  
denne håndboken. Hvis ikke annet  
er angitt, skal motoren være slått AV  
og være kald før smøring, justering  
og vedlikehold utføres.
- ▲ La aldri motoren gå mens panseret  
er åpent. Til og med på tomgang kan  
snøscooterens motor gå med om-  
trent 1.800 omdreininger i minuttet.  
Slå alltid av tenningen hvis du av en  
eller annen grunn må åpne panse-  
ret.

- ▲ Fjern aldri originalutstyr fra snøscoo-  
teren. Hver snøscooter har mange  
innebygde sikkerhetsfunksjoner.  
Slike funksjoner omfatter forskjelli-  
ge verneanordninger og konsoller i  
tillegg til reflekterende materiale og  
advarselsmerker.
- ▲ En dårlig vedlikeholdt snøscooter  
kan i seg selv utgjøre en potensi-  
ell fare. Svært slitte komponenter  
kan gjøre en snøscooter fullstendig  
ubrukelig. Hold alltid snøscooteren  
i god driftstilstand. Følg anvisninge-  
ne for kontroll før bruk og ukentlig,  
månedlig og årlig vedlikehold og  
smøreprosedyrer, slik det er beskre-  
vet i denne håndboken. Kontakt en  
snøscooterforhandler, eller skaff en  
verkstedshåndbok og riktig verktøy  
og utstyr hvis andre reparasjoner el-  
ler service er nødvendig.
- ▲ Sett ikke pigger i beltet hvis det ikke  
er godkjent for slike. Et belte med  
pigger som ikke er godkjent for det-  
te, kan slites i stykker og skilles fra  
snøscooteren når den kjører. Dette  
kan utgjøre en fare for personskade  
og dødsfall.

## Drivstoff

- ▲ Slå alltid av motoren før du fyller på  
drivstoff. Drivstoff er brannfarlig og  
eksplosivt under bestemte forhold.  
Fyll alltid drivstoff i et godt venti-  
lert område. Ikke røyk, og ikke tillat  
bruk av åpen ild eller gnist i nærhe-  
ten. Åpne lokket langsomt. Hvis  
du merker at det er trykkforskjell  
(det høres en blåselyd når du løsner  
tanklokket), må snøscooteren kon-  
trolleres og / eller repareres før du  
bruker den igjen. Ikke overfyll eller  
fyll drivstofftanken helt opp før du  
plasserer snøscooteren i et varmt  
område. Når temperaturer øker,  
utvides volumet av drivstoffet og  
det kan renne over. Tørk alltid bort  
eventuelt drivstoffsøl fra snøscoo-  
teren. Kontroller drivstoffsystemet  
regelmessig.

## Grunnleggende for passasjerer

- ▲ Kjør aldri med passasjer uten at snøscooteren er utstyrt med passasjersete. La alltid passasjerer sitte i passasjersetet.
- ▲ Bruk alltid en DOT-godkjent hjelm, og følg samme påkleddningsretninglinjer som de som er anbefalt for føreren og beskrevet i denne håndboken.
- ▲ Pass på at du har en stabil fotstilling der begge føttene hviler bestemt mot fotbrettet på fotstøtten med godt feste, og at du er i stand til å holde godt fast i håndtakene.
- ▲ Hvis du av en eller annen grunn føler deg utilpass eller usikker under kjøringen, må du ikke vente, men få føreren til å senke hastigheten eller stoppe.

---

# LOVER OG BESTEMMELSER

▲ Sett deg inn i lokale forskrifter.

Sentrale og lokale myndigheter har vedtatt lover og forskrifter for sikker bruk og drift av snøscootere. Som bruker av snøscooter er det ditt ansvar å sette deg inn i og følge disse lovene og forskriftene. Å vise hensyn og oppmerksomhet vil for alle resultere i en sikrere bruk av snøscootere.

Vær oppmerksom på ansvaret du har for skade på eiendom og forsikringslover som gjelder utstyret.

# KJØRE

Før du begir deg ut i sporene, må du kjøre snøscooteren i et avgrenset flatt område til du blir kjent med bruken og føler at du trygt kan gi deg i kast mer krevende oppgaver. Ha en trivelig og sikker kjøretur.

## Funksjonsprinsipp

### Fremdrift

Når gasshåndtaket trykkes inn, øker motorens turtall og drivreimskiven kobles inn. Avhengig av modellen må en motor ha et turtall på mellom 2.500 og 4.200 før drivreimskiven kobles inn.

Den ytre skiven på drivreimskiven beveger seg mot den indre skiven og får drivreimen til å bevege seg oppover på drivreimskiven, og samtidig tvinges skivene fra hverandre på drevet reimskive.

Drevet reimskive registrerer belastningen på beltet og begrenser beltets bevegelse. Resultatet er et optimalisert hastighetsforhold til enhver tid mellom motorens turtall og hastigheten til snøscooteren.

### ADVARSEL

Bruk aldri motoren uten at drivreimvernet er forsvarlig montert, eller med panseret eller tilgangs- / sidepanelene åpne eller tatt av.

Kraften overføres til beltet via kjedekassen eller girkassen og drivakselen.

### ADVARSEL

Ved kontroll av beltet må du alltid bruke et bredt snøscooterstativ for å gi best mulig støtte under kontrollen. Øk hastigheten på motoren forsiktig for å rotere beltet ved meget lav hastighet når det ikke er på bakken.

## Svinge

Styret brukes til å styre snøscooteren. Når styret svinges til høyre eller venstre, vil skiene også bli svinge til høyre eller venstre for å styre snøscooteren.

## Stoppe

Før du kjører snøscooteren må du vite hvordan du stopper den. Dette gjøres ved å slippe gassen og gradvis trykke inn bremsehåndtaket på venstre side av styret. I et krisetilfelle kan du stoppe snøscooteren ved å trykke på motorstopknappen ved siden av gasskontrollen, og bruke bremsen. Husk at snøscooteren ikke kan "stoppe på flekken". Bremseegenskapene varierer i dyp snø, tett pakket snø og is. Skrensing kan skje hvis beltet låser seg ved hard bremsing.

## Kjøre

### Riktig bekledning

Du bør bruke klær som er beregnet for kjøring med snøscooter. De bør være komfortable og ikke for trange. Kontroller alltid værvarslet før du drar på tur. Kle deg for det kaldeste været du kan vente deg. Termoundertøy rett på huden kan også gi god isolasjon.

DOT-godkjente hjelmer anbefales alltid brukt. De gir både varme og forebygger personskade. Ha alltid med eller bruk en strømpelignende lue, finlandshette eller ansiktsmaske. Brillor eller ansiktsbeskyttelse som kan festes på hjelmen er ufravikelig.

Hendene bør beskyttes med snøscooterhansker som har tilstrekkelig isolasjon og samtidig gir mulighet til å bevege tommelfingrene og andre fingrer slik at kontrollene kan betjenes.

Støvler med gummisåler og skaft av enten nylon eller lær og med løse innleggssåler, passer best for snøscooterkjøring.

Du bør holde deg så tørr som mulig mens du kjører snøscooter. Når du kommer innendørs, må du ta av deg snøscooterklærne og støvlene og tørke dem skikkelig.

Bruk ikke lange skjerf eller løse klær som kan sette seg fast i deler som beveger seg.

### Utstyr som bør være med

Enhver snøscooterfører bør minst ha med seg følgende grunnutrustning og verktøy som kan hjelpe ham / henne og andre i krisetilfeller:

- denne brukerhåndboken
- ekstra tennplugger og skrunøkkel
- isoleringstape
- ekstra drivreim
- ekstra startsnor
- ekstra lypærer
- verktøykasse (med minimum tenger, skrutrekker og stillbar skrunøkkel)
- kniv
- lommelykt

Ta med andre ting avhengig av hvor langt / lenge du skal kjøre.

### Kjørestilling

Kjørestilling og balanse er de to grunnleggende prinsippene for å få snøscootere til å gå dit du vil. Når du skal svinge i en bakke, må du og passasjeren være klar til å forskyve kroppsvekten for å hjelpe til å svinge i riktig retning. Fører og passasjer(er) må aldri prøve å svinge ved å sette ned foten ved siden av snøscooteren. Av erfaring vil du lære hvor mye du må lene deg over for å svinge i forskjellige hastigheter og hvor mye du må lene deg innover i en skråning for å beholde balansen.

Kjørestillingen som gir best balanse og kontroll, er vanligvis å sitte. Du kan imidlertid også sitte på huk, stå på knærne eller stå under enkelte forhold.

En nybegynner bør bli kjent med snøscooteren gjennom trening i et flatt område og i lav hastighet før han / hun våger seg lengre bort.

### ⚠ ADVARSEL

Prøv aldri manøvrer som krever større ferdigheter enn du har.

### Sitte

I kjent, jevnt terreng er den ideelle kjørestillingen å sitte halvveis tilbake på setet mens føttene hviler på stigbrettet. Knær og hofter bør kunne bøyes slik at de kan ta imot støt.



### Sammenhukt stilling

En halvt sittende stilling der kroppen er løftet fra setet og føttene er under kroppen i en slags sammenhuket stilling der føttene tar imot støtene ved kjøring i ujevnt terreng. Unngå plutselige stopp.





## Knestående stilling

Denne stillingen oppnås ved å plassere én fot fast på stigbrettet og kneet på den andre foten på setet. Unngå plutselige stopp.



## Stående stilling

Plasser begge på føttene på stigbrettet. Knærne bør være bøyd til å ta i mot støt fra ujevnheter i bakken. Dette er en effektiv stilling for å se bedre og forskyve vekten etter forholdene. Unngå plutselig stopp.



## Kjøre med passasjer

Enkelte snøscootere er beregnet kun for føreren, mens andre kan ha én eller opptil to passasjerer. Se i spesifikasjonene for å kontrollere om en bestemt snøscooter kan ha plass til passasjerer eller ikke og, hvis den kan, hvor mange. Følg alltid disse angivelsene. Snøscootere ikke er bygd for tung last, og overbelastning er farlig.

Også når passasjerer er tillatt, må du passe på at de som vil sitte på, er fysisk skikket for snøscooterkjøring.

### ⚠ ADVARSEL

Mens de sitter må alle passasjerer kunne få god støtte for føttene på fotstøtten og holde hendene på håndtakene eller setestroppen. Disse fysiske tiltakene er vesentlige for å sikre at passasjerer er stabil og for å redusere risikoen for å bli kastet av.

Enhver fører har ansvaret for sikkerheten til sine passasjerer og må gi dem grunnleggende informasjon om snøscooterkjøring.

### ⚠ ADVARSEL

- Passasjerer må kun sitte på angitte passasjer seter. Tillat aldri noen å sitte mellom styret og føreren.
- Hvert passasjer sete må ha en stropp eller gripehåndtak og tilfredsstillende SSCC-standard.
- Passasjerer og førere må alltid bruke DOT-godkjente hjelmer og varme klær egnet for snøscooterkjøring. Pass på at huden ikke er bar.
- Hvis en passasjer underveis av en eller annen grunn føler seg utilpass eller usikker, må han / hun ikke vente, men si fra slik at føreren kan redusere hastigheten eller stoppe.

Å kjøre med passasjerer er annerledes enn å kjøre alene. Føreren har fordelene av å vite neste manøver og er i stand til å forberede seg selv deretter. Føreren har også fordelene av støtten taket på styret gir. Passasjerene må derimot stole på at føreren kjører forsiktig og sikkert. I tillegg er passasjerers muligheter til å bruke kroppen begrenset, og føreren kan ofte se mer av sporet foran enn passasjerene. Føreren må

derfor starte og stoppe forsiktig og redusere hastigheten under kjøring med passasjerer. Føreren må også advare passasjerer om skråninger, ujevnheter, greiner osv. En uforutsett ujevnheter kan føre til at du blir uten passasjer. Minn passasjerene på å lene seg over slik du gjør ved svinging, uten å få snøscooteren til å velte. Vær meget forsiktig, kjør langsomt, og kontroller passasjerene ofte.

## **! ADVARSEL**

**Kjøring med passasjer:**

- Bremseevnen og kontrollen over styringen reduseres. Reduser hastigheten, og beregn ekstra plass til å manøvrere.
- Juster fjæringen etter vekten.

Se avsnittet JUSTERE FJÆRING under INSTRUKSJONER FOR BRUK i denne brukerhåndboken og den relevante dekalen på drivreimvernet for fullstendig informasjon om hvordan fjæringen justeres.

Vær ekstra forsiktig, og reduser hastigheten ytterligere når du har med unge passasjerer. Kontroller ofte for å være sikker på at barnet har fast grep og har riktig stilling med føttene på stigbrettet.

## **Variasjoner i terreng/kjøremåte**

### **Preparert løype**

I et preparert spor er sittende stilling å foretrekke. Ikke kjør for fort, og hold deg til høyre i sporet. Vær forberedt på det uventede. Les alle skilt langs sporet. Kjør ikke i sikksakk fra en side av sporet til den andre.

### **Ureparert løype**

Med mindre det nettopp har snødd, kan du forvente forhold med "vaskebrett" og snøfonner. I høye hastigheter kan slike forhold være fysisk ska-

delig. Reduser hastigheten. Hold fast i styret, og innta en sammenhukt stilling. Føttene må være under kroppen og knærne bøyd for å ta imot vibrerende støt. På lengre strekninger med "vaskebrettspor" kan knestående stilling med et kne på setet brukes. Dette gir en viss form for komfort samtidig som kroppen er løs og ledig for kontroll av snøscooteren. Se opp for skjulte steiner og røtter delvis skjult av nysnø.

### **Dyp snø**

I dyp "puddersnø" kan snøscooteren begynne å "synke ned". Hvis det skjer, må du kjøre i en så stor bue som mulig og se etter fastere underlag. Hvis du kjører deg fast, og det skjer med alle, må du ikke spinne i sporet. Det fører bare til at du synker dypere. Slå i stedet av motoren, gå av, og flytt bakenden av snøscooteren til ny snø. Tramp deretter til en fri bane foran snøscooteren. En meter er vanligvis nok. Start motoren på nytt. Innta en stående stilling, og rugg snøscooteren forsiktig mens du støtt og langsomt bruker gassen. Avhengig av om det er fronten eller bakenden av snøscooteren synker, plasserer du føttene i motsatt ende av stigbrettet. Legg aldri gjenstander under beltet som hjelp. La aldri noen stå foran eller bak snøscooterens motoren går. Hold deg borte fra beltet. Personskade kan oppstå ved kontakt med et roterende belte.

### **Frosset vann**

Å kjøre på frosne vann og elver kan være livsfarlig. Unngå elver og bekker. Hvis du befinner deg i et ukjent område, må du spørre lokale myndigheter eller innbyggere om isforhold, innløp, utløp, kilder, sterk strøm eller andre farer. Forsøk aldri å kjøre snøscooteren over is som kan være for svak til å bære deg og scooteren. Å kjøre snøscooter på is eller isete underlag kan være meget farlig hvis du ikke utfører bestemte forhåndstiltak. Isens beskaffenhet samsvarer ikke med god

kontroll over snøscooteren eller andre kjøretøy. Friksjonen under oppstart, svinging eller stopping er mye dårligere enn på snø. Nødvendig distanse kan derfor mangedobles. Styringen er minimal, og ukontrollert spinning er en konstant fare. Når du kjører på is, må du kjøre langsomt og med forsiktighet. Sørg for god plass til stopping og svinging. Dette er spesielt viktig om natten.

### Hardpakket snø

Ikke undervurder hardpakket snø. Det kan være vanskelig å styre fordi verken ski eller belte har mye friksjon. Det beste rådet er å senke hastigheten og unngå hurtig akselerasjon, svinging eller bremsing.

### Opp bakker

Det finnes to typer bakker du kan støte på en type med få trær, skrenter og andre hindringer, og en type som bare kan kjøres rett opp. I en åpen bakke er løsningen å kjøre opp på skrå eller i slalåm. Kjør i en vinkel med skråningen. Bruk en knestående stilling. Hold hele tiden kroppsvekten din oppover mot bakken. Hold en jevn og sikker hastighet. Fortsett så langt du kan i denne retningen før du skifter til motsatt vinkel og kjørestilling opp bakken.

Å kjøre rett opp kan by på problemer. Velg en stående stilling, akselerer før du starter på bakken, og reduser så gassen for å hindre at beltet glipper.

I begge tilfeller bør hastigheten være så høy som skråningen krever. Reduser alltid hastigheten når du når toppen. Ikke spinn beltet hvis du ikke kommer deg videre. Slå av motoren, frigjør skiene ved å trekke dem ut og nedover, plasser bakenden av snøscooteren oppover, start motoren på nytt, og kjør deg forsiktig løs med jevn og lav gass. Plasser deg selv slik at du unngår å tippe over, og kjør deretter ned.

### Ned bakker

Å kjøre nedover bakker krever at du har full kontroll over snøscooteren hele tiden. Hold tyngdepunktet lavt og hold begge hendene på styret i bratte bakker. Bruk lite gass, og la snøscooteren kjøre ned bakken med motoren i gang. Hvis du oppnår en høyere hastighet enn det som er sikkert, reduserer du hastigheten ved å bremse, men bruk bremsene med flere lette trykk. La aldri bremsene eller beltet låse seg.

### Skråninger

Når du kjører langs en skråning eller kjører på skrå opp eller ned, må du følge visse prosedyrer. Alle må lene seg mot skråningen for å oppnå stabilitet. Foretrukket kjørestilling er knestående stilling, med kneet på benet som vender nedover, på setet og foten som vender oppover, på stigbrettet, eller sammenhukt stilling. Vær forberedt på å flytte vekten raskt om nødvendig. Skråninger og bratte heng anbefales ikke for nybegynnere eller uerfarne snøscooterførere.

### Snøslaps

Snøslaps bør alltid unngås. Før du krysser et vann eller en bekk, må du alltid kontrollere om det er snøslaps. Kjør vekk fra isen umiddelbart hvis du oppdager mørke flekker i sporet. Is og vann kan bli kastet bakover i sporet til en snøscooter som følger bak. Å få en snøscooter ut av et område med snøslaps er arbeidsomt og kan i noen tilfeller være umulig.

### Tåke eller snøfall

Tåke eller snø som hemmer sikten, kan danne seg både på land og over vann. Hvis du må kjøre i tåke eller kraftig snøfall, må du kjøre langsomt med lysene på og være oppmerksom på farer. Ikke fortsett hvis du ikke er sikker på veien. Hold sikker avstand bak andre snøscooterer for å øke sikten og reaksjonstiden.

## Ukjent område

Kjør ekstra forsiktig når du kommer til et område som er nytt for deg. Kjør så langsomt at du oppdager potensielle farer som gjerder, gjerdestolper, beker som krysser veien, steiner, plutselige forsenkninger, bardunstrenger og utallige andre hindringer som kan sette en stopper for scooterturen din. Også når du følger eksisterende spor, må du være forsiktig. Kjør i en slik hastighet at du kan se hva som er rundt neste sving eller over toppen av bakken.

## Sterkt solskinn

Dager med sterkt solskinn kan redusere synsevnen betraktelig. Skinnen fra solen og snøen kan blende deg i en slik grad at du vanskelig kan skjelne kløfter, grøfter og andre hindringer. Brillor med farget glass bør alltid brukes under slike forhold.

## Skjult hindring

Hindringer kan være gjemt under snøen. Kjøring utenfor etablerte spor og inne i skogen krever redusert hastighet og større vaksomhet. Hvis du kjører for fort i et område, kan små hindringer også være meget farlige. Selv om du bare treffer en liten stein eller stubbe, kan snøscooteren kastes ut av kontroll, og det kan føre til skade på fører eller passasjerer. Hold deg til etablerte spor for å redusere risikoen for farer. Kjør sikkert, reduser hastigheten, og nyt utsikten.

## Skjulte strenger

Vær alltid på utkikk etter skjulte strenger, spesielt i områder der det kan ha vært drevet landbruk. Alt for mange ulykker har oppstått ved påkjørsel av strenger på et jorde, bardunstrenger ved stolper og veier og kjettinger og vaiere brukt som veisperring. Lav hastighet er vesentlig.

## Hindringer og hopp

Ikke planlagte hopp over snøfonner, brøytekanter, avløp eller utydelige objekter kan være farlig. Du kan unngå dem ved å bruke siktig type solbriller eller ansiktsmaske og ved å kjøre med lavere hastighet.

Å hoppe med snøscooter er en usikker og farlig handling. Hvis sporet plutselig skulle forsvinne foran deg, må du huke deg ned (stå) mot bakre del av snøscooteren og holde skiene oppe og rett fram. Gi litt gass, og forbered deg på nedslaget. Knærne må være bøyd for å fungere som støtdempere.

## Svinge

Avhengig av terrengforhold finnes det to foretrukne måter å snu eller svinge med en snøscooter. På de fleste underlag er kroppsbevegelse nøkkelen til svinging. Hvis du lener deg innover i svingen og forskyver kroppsvekten til den innerste foten, vil du lage en doserende effekt under beltet. Ved å bruke denne stillingen og lene deg så lang fram som mulig, vil vekten forflytte seg til den innerste skien.

I noen tilfeller vil du finne ut at den eneste måten å snu snøscooteren på i dyp snø, er å dra den helt rundt. Ikke overanstreng deg selv. Skaff hjelp. Husk alltid å løfte med benene og ikke med ryggen.



## Kryssing av vei

I noen tilfeller må du kjøre opp på veien fra en grøft eller en snøfonn. Velg et sted hvor du kan kjøre opp uten vanskeligheter. Bruk stående stilling, og fortsett med akkurat nok hastighet til å nå toppen. Stopp helt på toppen av kanten, og vent til all trafikk har kjørt forbi. Bedøm fallet ned til veien. Kryss veien med en vinkel på 90°. Hvis du møter en ny snøkant på den andre siden, setter du føttene langt bak på snøscooteren. Husk at snøscooteren ikke er laget for å kjøre på bar mark, og at styring er vanskeligere på denne typen underlag.

## Kryssing av jernbane

Kjør aldri på jernbaneskinner. Det er ulovlig. Jernbaneskinner og området langs skinnene er privat område. En snøscooter har ingen mulighet mot et tog. Når du krysser et jernbanespor, må du stoppe, se deg for og lytte.

## Kjøring om natten

Mengden av naturlig eller kunstig lys kan ved et visst tidspunkt påvirke evnen til å se eller bli sett. Kjøring med snøscooter om natten er fantastisk. Hvis du ikke lar deg påvirke av den reduserte sikten, kan det være en unik opplevelse. Kontroller at lysene er rene og virker skikkelig før du starter. Kjør i en slik hastighet at du kan stoppe i tide hvis du ser et ukjent eller farlig objekt foran deg. Hold deg til etablerte spor, og ikke kjør i ukjent område. Hold deg unna elver og vann. Bardunsten-ger, piggtrådgjerder, sperrede innkjørsler og andre objekter som greiner på trærne, kan være vanskelig å se om natten. Kjør aldri alene. Ha alltid med lommelykt. Hold deg unna bebyggelse, og ta hensyn til andres behov for å sove.

## Kjøring sammen med andre

Før dere starter velger dere en "stifinner" til å lede gruppen og en annen person til å ta over på slutten av turen.

Pass på at alle som er med på turen, er kjent med ruta og målet for turen. Pass på at du har med alt nødvendig verktøy og utstyr, og at du har nok drivstoff til å fullføre turen. Kjør aldri forbi lederen, og for den saks skyld, heller ingen andre snøscootere. Bruk alltid håndsignaler for å varsle om farer eller for å vise retningsendringer. Hjelp andre når det er nødvendig.

Det er alltid VIKTIG å holde sikker avstand mellom hver snøscooter. Hold alltid sikkert avstand, og sørg for å ha nok plass til å stoppe. Kjør aldri tett opptil andre. Hold øye med snøscooteren foran deg.

## Signaler

Hvis du har tenkt å stoppe, løfter du den ene hånda rett over hodet. Sving til venstre angis ved å strekke den venstre hånda rett ut i riktig retning. Når du skal svinge til høyre, strekker du ut den venstre armen og løfter hånden i loddrett stilling slik at den danner en rett vinkel ved albuen. Alle førere må bringe signalet videre til de bak.

## Stopp i sporet

Hvis det er mulig, kjører du vekk fra sporet når du stopper. Dette vil redusere faren for andre snøscooterførere som bruker sporet.

## Spor og skilting

Skilt langs sporet blir brukt til å kontrollere, styre eller regulere bruken av snøscootere i sporet. Gjør deg kjent med alle skilt som blir brukt i området du kjører i.

## Transport og tauing

Følg instruksjonene for transport og tauing som blir forklart senere i denne håndboken.



# ***INFORMASJON OM MILJØ***

---

## GENERELT

Ville dyr kan ha nytte av snøscooterkjøring. Snøscooterspor lager et fast underlag som dyr kan bruke til å forflytte seg fra et område til et annet. Ikke utnytt dette til å jage eller plage dyrelivet. Stress og utmattelse kan føre til at dyr dør. Hold deg borte fra vernede områder og områder merket for matting av dyr.

Hvis du er så heldig å få se et dyr, kan du stoppe snøscooteren og stille observere dyret.

Retningslinjene vi støtter, har ikke til hensikt å begrense gleden ved bruk av snøscooter, men å bevare den flotte friheten du kan oppleve på en snøscooter! Disse retningslinjene fører til glede og fornøyde snøscooterbrukere og gir dem mulighet til å vise andre sin kunnskap om og glede over denne vinteraktiviteten. Så neste gang du kjører ut i sporene på en kald og klar vinterdag, ber vi deg huske at du samtidig baner vei for fremtiden for kjøring med snøscooter. Hjelp oss å føre den i riktig retning! Fra oss alle i BRP takker vi for hjelpen.

Det finnes ikke noe mer oppkvikkende enn snøscooterkjøring. Å gi seg ut på snøscooterspor på kryss og tvers gjennom villmark eller i skogen er en spennende og sunn vinteraktivitet. Men så lenge antallet som bruker disse fritidsområdene øker, øker også risikoen for å skade miljøet. Misbruk av områder, anlegg og ressurser vil til slutt føre til at både private og offentlige områder blir underlagt restriksjoner og avstenging.

I hovedsak er den største faren for vår aktivitet oss selv. Dette gir oss bare ett logisk valg. Når vi kjører snøscooter, må vi alltid kjøre ansvarlig.

De fleste respekterer loven og miljøet. Hver og en av oss, både unge og gamle, må være et eksempel for de som er nybegynnere i aktiviteten.

Å trå varsomt inn i våre fritidsområder er i alles beste interesse. I det store perspektivet må vi bevare miljøet for å beskytte aktiviteten.

Etter å ha innsett betydningen av dette og nødvendigheten for snøscooterførere å gjøre sitt for å bevare områder der det er mulig å glede seg over aktiviteten, har BRP startet kampanjen "Light Treading Is Smart Sledging" (Det er smart å trå varsomt) for snøscooterførere.

Å trå varsomt betyr mer enn å kjøre forsiktig i snøscootersporene. Det er et budskap om omtanke, hensyn og vilje til å ta føringen og gjøre noe. Det gjelder miljøet generelt, å ta vare på det og vedlikehold det, de naturlige innboerne og alle entusiaster og den brede offentlighet som liker den flotte naturen. Med dette motivet oppfordrer vi alle snøscooterførere til å huske at å ta hensyn til miljøet ikke bare er viktig for fremtiden til industrien, men også for fremtidige generasjoner.

Å trå varsomt betyr ikke at du skal holde tilbake lysten til å ha det moro med snøscooterkjøring! Det betyr bare at du skal handle med respekt!



---

## HVA BETYR EGENTLIG Å TRÅ VARSOMT?

Det grunnleggende målet med å trå varsomt er hensynet til hvor og hvordan du kjører snøscooter. Du trår varsomt hvis du følger prinsippene nedenfor.

**Hold deg informert.** Skaff kart, forskrifter og annen informasjon fra Statens Kartverk eller andre offentlige etater. Lær deg reglene og følg dem. Dette gjelder også fartsgrensene!

**Unngå** kjøring over ungskog, kratt og gress, og hogg ikke ned trær. I flate områder eller der kjøring er populært, er det viktig å kun kjøre der det er tillatt. Husk at det er en sammenheng mellom å ta vare på miljøet og din egen sikkerhet.

**Ta hensyn til dyrelivet**, og vær spesielt oppmerksom på unge dyr og dyr som lider av mangel på mat. Stress kan tappe dyr for viktige energireserver. Unngå kjøring i områder som kun er beregnet for dyr!

**Ta hensyn til** veisperringer og forbudsskilt, og husk at den som trår varsomt ikke forsøpler!

**Hold deg unna** vernede villmarksområder. De er sperret for alle kjøretøy. Hold rede på hvor grensene befinner seg.

**Be om lov** til å krysse private områder. Ta hensyn til grunneiers rettigheter og andres privatliv. Husk at selv om snøscooterteknologien har senket støynivået betraktelig, bør du likevel ikke ruse motoren der stillheten "står på dagsorden".

---

## HVORFOR ER DET SMART Å TRÅ VARSOMT?

De som kjører snøscooter vet godt at det i sportens historie er gjort en innsats for å få tilgang til områder der man kan kjøre snøscooter sikkert og ansvarlig. Denne innsatsen gjøres fortsatt, sterkere enn noen gang.

Å ta hensyn til områdene vi kjører i ... hvor de enn er ... er den eneste måten å sikre senere glede. Det er den største grunnen til at vi vet du er enig i at det er smart å trå varsomt! Og det finnes flere.

Å glede seg over muligheten til å se vinteren og naturens majestetiske underverker, er en opplevelse som settes pris på av snøscooterførere. Å trå varsomt vil bevare denne muligheten og gjøre det mulig å vise andre vinterens skjønnhet og den unike spenningen i vår aktivitet. Å trå varsomt vil hjelpe aktiviteten til å vokse!

Og til slutt, å trå varsomt er det som kjennetegner en smart snøscooterfører. Du trenger ikke å etterlate brede og slingrete spor gjennom en urørt skog for å vise at du kan kjøre. Vis at du vet hva du gjør, uansett om du kjører en Lynx med høy ytelse, en sporty Lynx RE-X-snøscooter eller en annen utgave eller modell. Vis at du vet hvordan du får snø til å fly og lager spor med bare enn lett berøring av naturen!

# ***INFORMASJON OM SNØSCOOTEREN***

# SLIK IDENTIFISERER DU SNØSCOOTEREN

## Dekal med beskrivelse av snøscooteren

Dekalen med beskrivelse av snøscooteren befinner seg på høyre side av tunnelen.

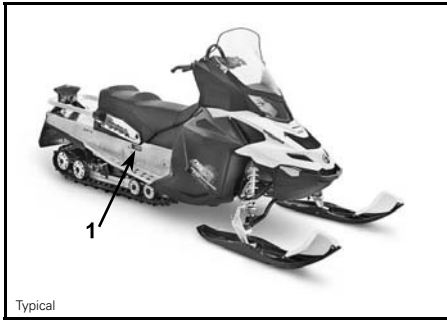

Typical

### TYPEBILDE

#### 1. Merke med scooterdetaljer

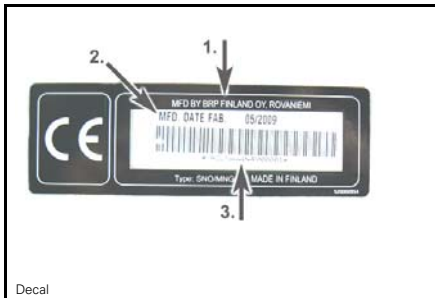

Decal

### MERKE MED SCOOTERDETALJER

1. Navn på produsent
2. Produksjonsdato
3. Snøscooterens identifikasjonsnummer (VIN)

## Serienumre

Snøscooterens hovedkomponenter (motor og ramme) identifiseres via ulike serienumre. Det kan noen ganger være nødvendig å finne disse numrene for garantiformål eller for å spore snøscooteren i tilfelle den blir borte. Den autoriserte Lynx-forhandleren vil be om disse numrene hvis du fremsetter krav om garanti. BRP oppfyller ingen garanti hvis motorens serienummer eller snøscooterens identifikasjonsnummer (VIN) er fjernet eller på noen måte ødelagt. Vi anbefaler på det

sterkeste at du noterer deg alle serienumre på snøscooteren og gir dem til forsikringsselskapet ditt.

## Plassering av snøscooterens identifikasjonsnummer (VIN)

VIN er skrevet på dekalen med beskrivelse av snøscooteren. Se ovenfor. Det er også gravert inn i tunnelen i nærheten av dekalen med beskrivelse av snøscooteren.

## Plassering av modellnummer

Modellnummeret er en del av snøscooterens identifikasjonsnummer (VIN).

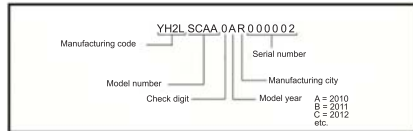

### VIN-BESKRIVELSE

## Plassering av motorens serienummer

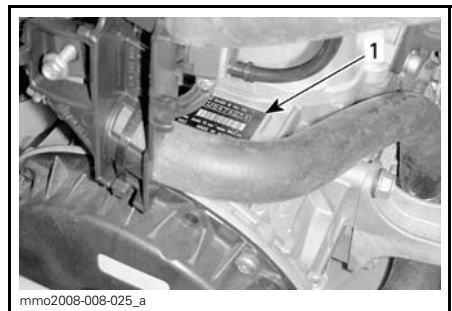

### 600 HO E-TEC®-MOTOR HØYRE SIDE AV MOTORROMMET

1. Motorens serienummer

# BETJENINGSORGANER / INSTRUMENTER / UTSTYR

OBS!: Enkelte betjeningsorganer / instrumenter / utstyr gjelder ikke for eller er valgfritt tilleggsutstyr på enkelte modeller. I disse tilfellene er referansenumrene med hensikt tatt bort fra illustrasjonene.

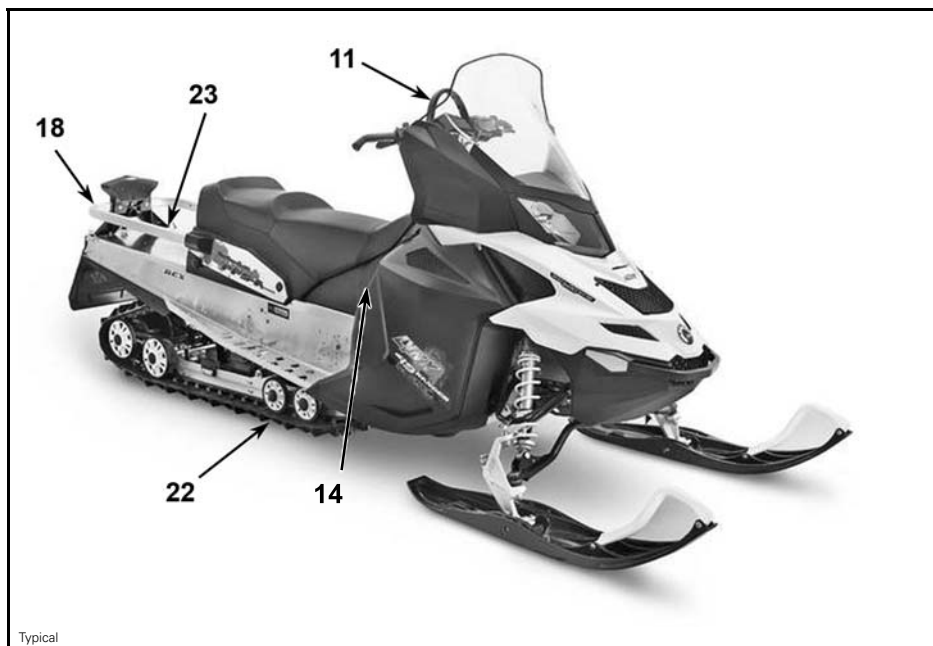

Typical

TYPEBILDE

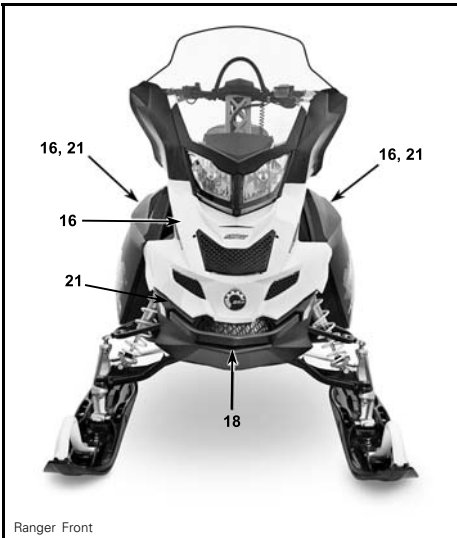
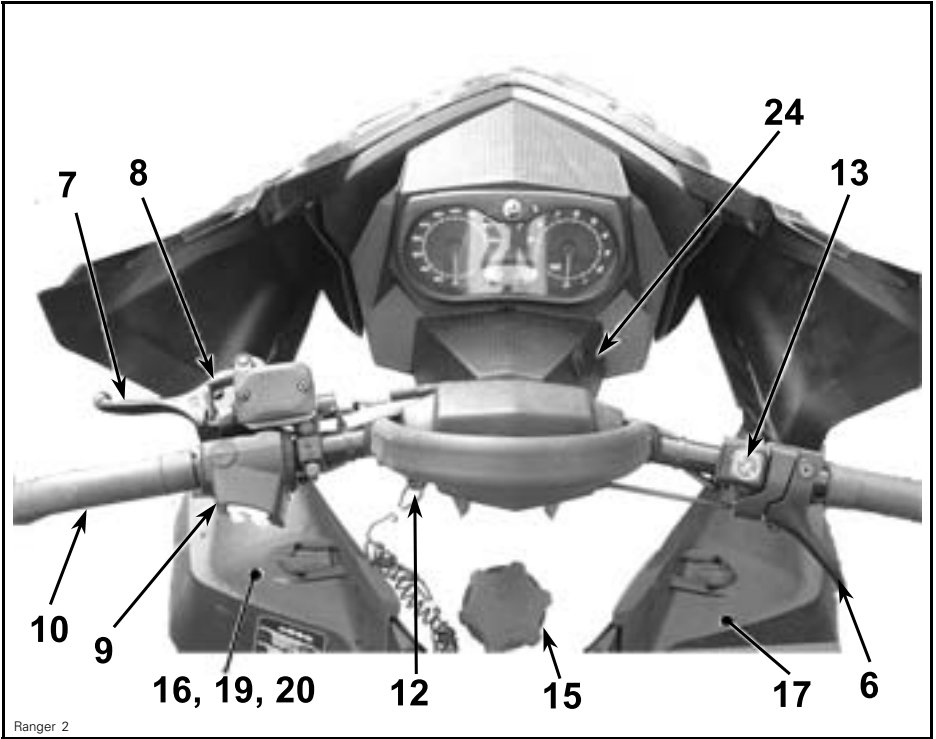

TYPEBILDE

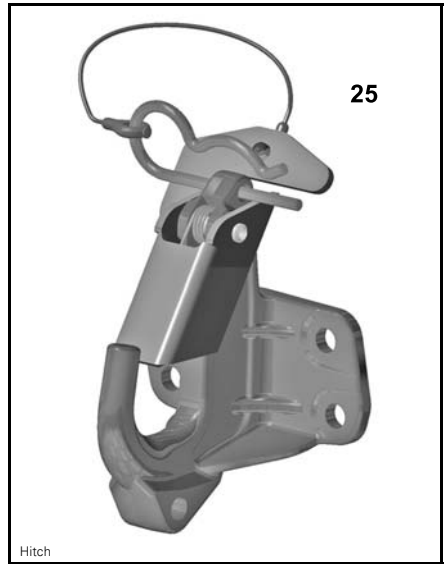

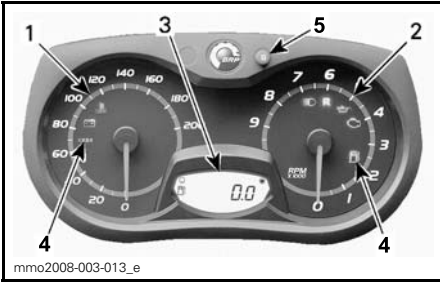

ANALOG / DIGITAL MÅLER

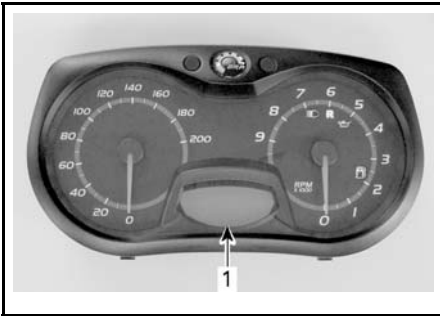

ANALOG / DIGITAL MÅLER

1. Digital display

**OBS!** Noen funksjoner er ikke tilgjengelig på alle modeller, eller er tilgjengelig kun som tilbehør.

1. Speedometer
2. Turteller (o/min)
3. Display for digital måler
4. Målerkontrollamper
5. SET-knapp (S) for måler
6. Gasshåndtak
7. Bremseshåndtak
8. Parkeringsbremseshåndtak
9. Bryterenhet
10. Styret
11. Festestropp
12. Nødstoppsbryter
13. Motorstoppbryter
14. Starthåndtak med tilbakespoling
15. Drivstofftanklokk
16. Panser og sidepaneler
17. Sikringer
18. Gripehåndtak / støtfanger
19. Verktøysett

20. Tennpluggoppbevaring
21. Avskjerming og vern
22. Belte
23. Stativ bak
24. 12-volts strømuttak
25. Sleperekrok

## 1) Speedometer

Måler hastigheten i miles eller kilometer.

Speedometeret er forhåndsinnstilt med metriske enheter, men det er mulig å endre den til britisk standard for enheter. Kontakt en LYNX-forhandler for å få hjelp med enhetsinnstillingen.

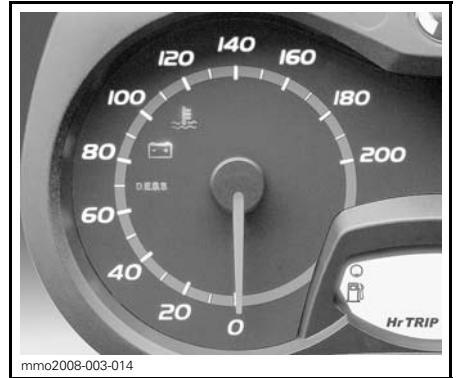

VENSTRE SIDE AV MÅLER

## 2) Turteller (o/min)

Måler antall omdreininger per minutt (o/min). Multipliser med 1.000 for å få faktisk antall omdreininger.



HØYRE SIDE AV MÅLER

### 3) Display for digital måler

Digitalt display som viser flere nyttige opplysninger til føreren i sanntid.

#### ⚠ ADVARSEL

Avlesing fra det digitale målerdisplayet kan distrahere kjøringen, spesielt når du skal følge med i omgivelsene. Det kan føre til kollisjon og eventuelt personskade eller dødsfall. Før du leser av det digitale målerdisplayet må du kontrollere at omgivelsene er oversiktelige og uten hindringer, og redusere hastigheten. Før du fortsetter med justering må du parkere på et sikkert sted borte fra sporet.

Det digitale displayet er forhåndsinnstilt med metriske enheter, men det er mulig å endre den til britisk standard for enheter. Kontakt en LYNX-forhandler for å få hjelp med enhetsinnstillinger.

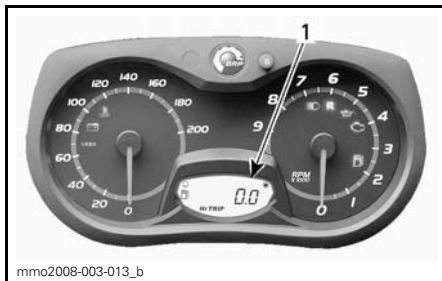

ANALOG / DIGITAL MÅLER

1. Digital display

#### DISPLAYFUNKSJONER

FUNKSJONER	SE EMNENE
Kilometerteller	A)
Trippteller "A" eller "B"	B)
Tripptimeteller	C)
Drivstoffnivå	D)

#### A) Kilometerteller

Registrerer den totale distansen som er kjørt.

Trykk på SET-knappen (S) for å velge kilometermodus (Km / Mi).

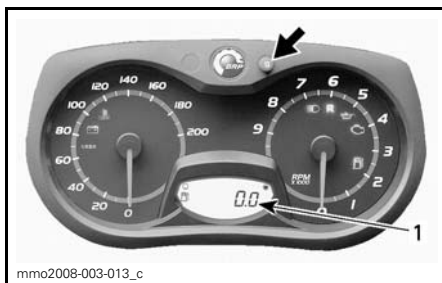

1. Kilometermodus (Km / Mi)

#### B) Trippteller "A" eller "B"

Tripptellere registrerer kjørelengden siden siste nullstilling.

Trykk på SET-knappen (S) for å velge tripptellermodus (TRIP A / TRIP B).



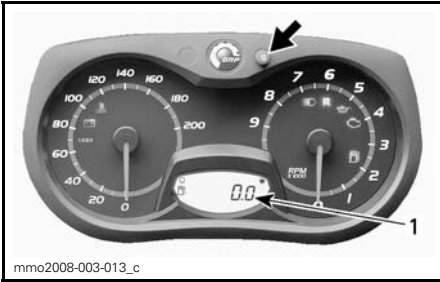

1. Tripptellermodus (TRIP A / TRIP B)

Trykk og hold SET-knappen (S) for å nullstille.

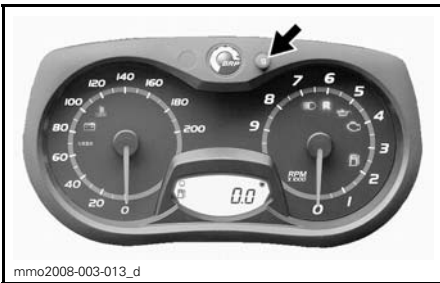

### C) Tripptimeteller

Registrerer medgått kjøretid når det elektriske systemet er aktivert, siden siste nullstilling.

Trykk på SET-knappen (S) for å velge tripptimetellermodus (HrTRIP).

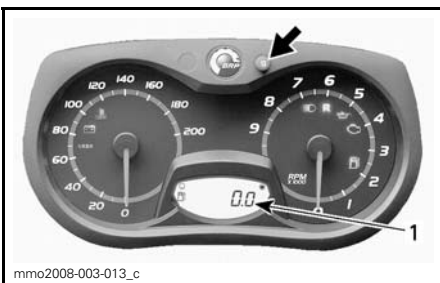

1. Tripptimetellermodus (HrTRIP)

Trykk og hold SET-knappen (S) for å nullstille.

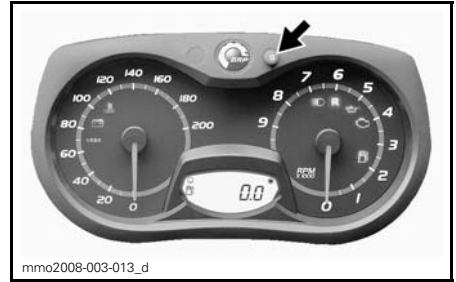

### D) Drivstoffnivå

Søylemåler som kontinuerlig viser hvor mye drivstoff det er igjen på tanken.

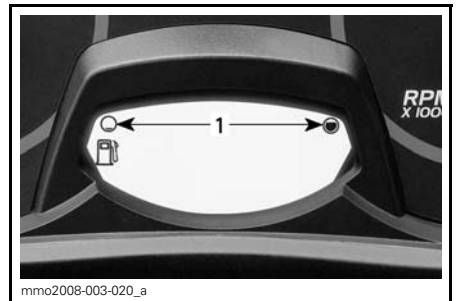

### DRIVSTOFFNIVÅ

1. Bruksområde

### 4) Målerkontrollamper

Målerkontrollamper vil informere deg om uregelmessigheter som skjer, eller informere deg om en bestemt tilstand.







### TYPEBILDE KONTROLLAMPER



Kontrollampene kan blinke alene eller i kombinasjon med en annen lampe.

Lydsignalkoder høres, og meldinger (avhengig av målermodell) vises for å gjøre deg oppmerksom.

Se tabellen nedenfor hvis du vil vite mer.

**OBS!:** Meldingsdisplay finnes ikke på alle typer målere.

KONTROL-LAMPE(R) PÅ	SIGNALER	BESKRIVELSE
	Raske korte lydsignaler	Motoren, eksospotten eller ECM er overopphetet. Turtallet begrenses til 5.500 o/min Stopp motoren så snart som mulig, og la komponentene avkjøles. Kontroller kjølesystemet.
	Raske korte lydsignaler	<ul style="list-style-type: none"> <li>- Meget lavt nivå for innsprøytingsolje. Stopp på et trygt sted så snart som mulig, og etterfyll deretter beholderen med innsprøytingsolje før du starter motoren igjen.</li> <li>- Hvis nivået for innsprøytingsoljen er høyt, er det en indikasjon på feil i oljeinnsprøytingssystemet, og du bør kontakte en LYNX-forhandler så snart som mulig.</li> </ul>
	4 korte lydsignaler	Motoren, eksospotten eller ECM er overopphetet. Reduser snøscooterens hastighet, og kjør den i løs snø eller stopp motoren umiddelbart for å la motoren avkjøles. Kontroller kjølesystemet.
	4 korte lydsignaler	Feil i motorstyringssystemet som kan påvirke normal drift av motoren. Kontakt en autorisert LYNX-forhandler så snart som mulig.
	4 korte lydsignaler hvert 2. minutt.	<ul style="list-style-type: none"> <li>- Motoren er i beskyttet modus.</li> <li>- Kontroller at anbefalt drivstoff brukes.</li> <li>- Kontroller drivstoffkvaliteten, og bytt om nødvendig.</li> <li>- Hvis feilen vedvarer, kontakter du en autorisert LYNX-forhandler.</li> </ul>
	Kontinuerlige lydsignaler	<ul style="list-style-type: none"> <li>- Stans av motor iverksettes på grunn av en overoppheting som skyldes tomgangshastighet over lang tid.</li> <li>- Problem med drivstoffpumpen. Kontakt en autorisert LYNX-forhandler.</li> </ul>
	4 korte lydsignaler hvert 2. minutt.	Lavt nivå for innsprøytingsolje. Etterfyll innsprøytingsoljetanken så snart som mulig.

KONTROLLAMPE(R) PÅ	SIGNALER	BESKRIVELSE
	—	Lavt drivstoffnivå. Én (1) søyle igjen i drivstoffnivådisplayet. Etterfyll drivstofftanken så snart som mulig.
	Lange lydsignaler med lange mellomrom	Elektronisk revers er valgt.
	3 korte lydsignaler	Rotasjonen av motoren ble ikke endret etter forsøk på revers. Prøv på nytt.
	—	Frontlysene er i stilling for fjernlys.
<b>DESS</b>	Se <b>KODER FOR DESS-KONTROLLAMPE</b> i <b>NØDSTOPPBRYTEREN</b> .	

## 5) SET-knapp (S) for måler

Knapp som brukes til å navigere i, justere eller nullstille flerfunksjonsmålerdisplayet.

**OBS!:** SET-knappen (S) på bryterenheten har de samme funksjonene og kan også brukes.

## 6) Gasshåndtak

Utformet for aktivering med tommele. Når den trykkes inn, øker motorens hastighet og giret kobles inn. Når den slippes, går motorens hastighet automatisk tilbake til tomgang.

### **ADVARSEL**

Kontroller alltid gasshåndtakets funksjon før du starter motoren. Håndtaket må returnere til den opprinnelige posisjonen når det slippes. Hvis det ikke gjør det, må du ikke starte motoren.

## 7) Bremsehåndtak

Når du trykker inn håndtaket, aktiveres bremsen. Når du slipper det, går det automatisk tilbake til den opprinnelige posisjonen. Bremseseffekten er pro-

porsjonal med trykket på håndtaket og avhengig av terrengetypen og snøforholdene.

## 8) Parkeringsbremsehåndtak

Parkeringsbremsen må alltid brukes når snøscooteren er parkert.

### **ADVARSEL**

Kontroller at parkeringsbremsen er tatt helt av før du begynner å kjøre snøscooteren. Når du kjører, kan bremseklosser som aktiveres med et vedvarende trykk på bremsehåndtaket, skade bremsesystemet og føre til tap av bremsekraft og / eller brann.

### Aktivering av bremsene

Trykk inn bremsehåndtaket og hold det mens du trekker låsehåndtaket med en finger. Når bremsehåndtaket holdes halvveis inn, skal parkeringsbremsen ha full virkning.

**⚠ VÆR OPPMERKSOM** Parkeringsbromsposisjonen kan variere avhengig av slitasjen på bremseklossene. Kontroller at snøscooteren holdes trygt på plass når parkeringsbromsen er satt på.

**OBS!** Låsehåndtaket kan justeres til forskjellige posisjoner.

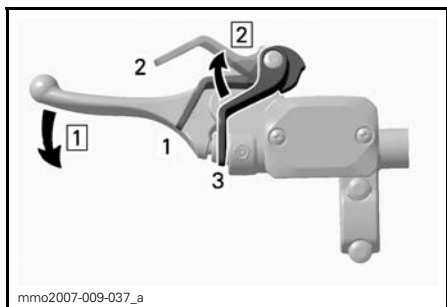

mmo2007-009-037\_a

#### TYPEBILDE INNKOBLINGSMEKANISME

Steg 1: Trinn 1: Trykk inn og hold bremsehåndtaket

Steg 2: Trinn 2: Juster låsespaken

1. Posisjon 1
2. Posisjon 2
3. OFF (av)

#### Frigjøring av bremsene

Trykk inn bremsehåndtaket. Låsehåndtaket vil automatisk gå tilbake til den opprinnelige posisjonen. Frigjør alltid parkeringsbromsen før kjøring.

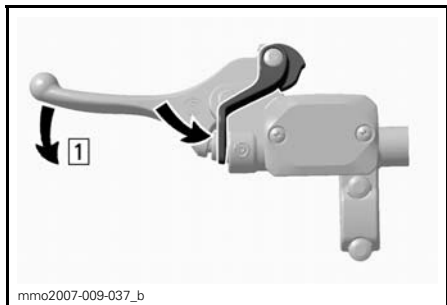

mmo2007-009-037\_b

#### TYPEBILDE FRIGJØRINGSMEKANISME

Steg 1: Trinn 1: Trykk inn bremsehåndtaket

## 9) Bryterenhet

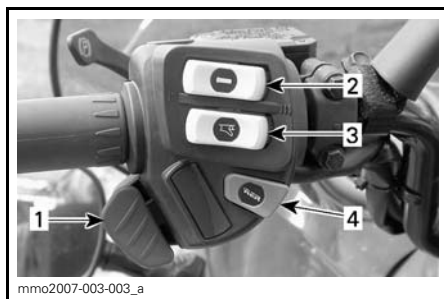

mmo2007-003-003\_a

1. Dimmerbryter for frontlys
2. Varmehåndtak
3. Varmegasshåndtak
4. Startknapp

#### Knapp for elektronisk revers (RER™)

Elektronisk revers kan velges når den trykkes inn. Se fremgangsmåte i *SKIFTE TIL REVERS* under *INSTRUKSJONER FOR BRUK*.

#### Dimmerbryter for frontlys

Nærllys eller fjernlys kan velges for frontlysene når den trykkes inn. Lyse-  
ne kommer automatisk PÅ når motoren går.

#### Bryter for varmhåndtak

Velg en stilling som gir hendene ønsket temperatur.

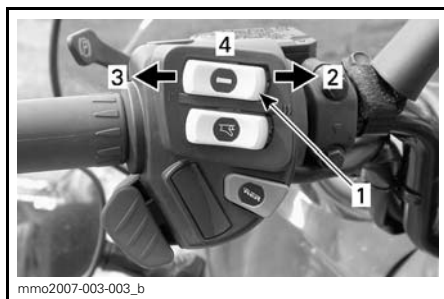

mmo2007-003-003\_b

#### TYPEBILDE

1. Varmehåndtaksbryter
2. Meget varmt
3. Varmt
4. OFF (Av)

## Varmegasshåndtaksbryter

Velg en stilling som gir tommelfingeren ønsket temperatur.

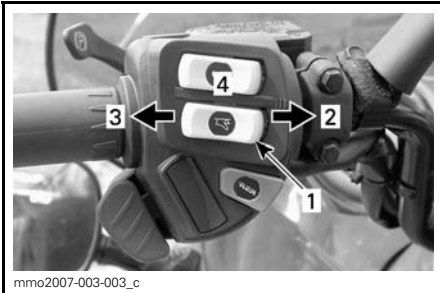

mno2007-003-003\_c

### TYPEBILDE

1. Varmegasshåndtaksbryter
2. Meget varmt
3. Varmt
4. OFF (Av)

## 10) Styret

Styret brukes til å styre snøscooteren. Når styret svinges til høyre eller venstre, vil skiene også bli svinge til høyre eller venstre for å styre snøscooteren.

### ⚠ ADVARSEL

Hurtig revers mens du styrer kan føre til at du tap av stabilitet og kontroll.

## 11) Festestropp

Festestroppen gir et gripetak for føreren ved kjøring i skråninger.

### ⚠ ADVARSEL

Denne stroppen er ikke beregnet for tauing, løfting eller annen bruk, men til midlertidig bruk som gripehåndtak ved kjøring i skråninger. Hold alltid minst en hånd på styret.

## 12) Nødstoppsbryter

### Generelt

Hvis føreren faller av snøscooteren ved et uhell og hetten på nødstoppsnoren (DESS-nøkkel) blir fjernet, slås motoren av for å hindre at snøscooteren kjører av gårde.

### ⚠ ADVARSEL

Ta alltid av nødstoppsnorens hette (DESS-nøkkel) når scooteren ikke brukes, for å hindre at motoren starter ved et uhell, at barn eller andre bruker snøscooteren uten tillatelse eller at den stjeles.

### Bruk

Fest nødstoppsnorens hempe til klærne, og klem så hetten (DESS-nøkkel) over kontakten før motoren startes.

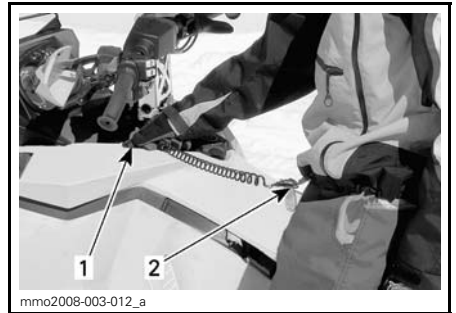

mno2008-003-012\_a

### TYPEBILDE

1. Klem fast over kontakten
2. Fest til klærne

Hvis en nødstopp av motoren blir nødvendig, trekker du nødstoppsnorens hette (DESS-nøkkel) vekk fra kontakten.

### DESS-nøkkel (Digitally Encoded Security System — digitalt kodet sikkerhetssystem) / motorstoppsbryter

På disse modellene er nødstoppsnorens hette (DESS-nøkkel) digitalt kodet for å gi deg og snøscooteren samme sikkerhet som en vanlig nøkkellås,

og hvis føreren faller av ved et uhell, slår den av motoren for å hindre at snøscooteren kjører av gårde.

DESS-nøkkelen som følger med snøscooteren, inneholder en elektronisk brikke med en unik digital kode lagret permanent i minnet. Din autoriserte LYNX-forhandler programmerer denne nøkkelen i snøscooterens ECM (Engine Control Module - motorstyringsmodul) for å tillate motoren å operere med et turtall over 3.000 hvis, og bare hvis, den unike koden er blitt avlest etter at motoren har startet.

Hvis en annen DESS-nøkkel brukes, starter motoren, men drivreimskiven får ikke innkoblingshastighet nok til å bevege snøscooteren.

Kontroller at DESS-nøkkelen er fri for snø og skitt.

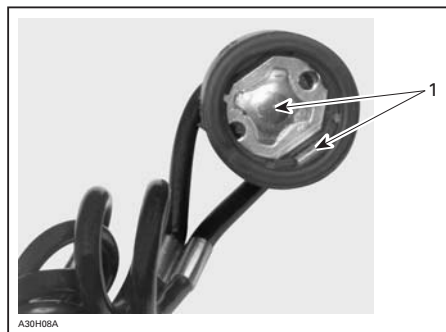

#### **DESS-NØKKEL**

1. Fri for snø og skitt

#### **Ekstra DESS-nøkler**

Snøscooterens ECM kan programmeres av en autorisert LYNX-forhandler til å godta åtte forskjellige nøkler.

Vi anbefaler at du kjøper ekstra nøkler fra din autoriserte LYNX-forhandler. Hvis du har mer enn en DESS-utstyrt LYNX-snøscooter, kan en autorisert LYNX-forhandler programmere hver av dem til å bruke de andre scooternes nøkler.

#### **DESS-kontrolllampens koder**

**OBS!:** Hvis en kode fortsatt angis, kontakter du en autorisert LYNX-forhandler.

VARSELSSIGNAL		BESKRIVELSE	
SIGNALER	DISPLAYMELDING		
2 korte	WELCOME...	Egendefinert velkomstmelding, gyldig nøkkel	
Korte lydsignaler med lange mellomrom / gjentatt	CHECK KEY	Kan ikke lese nøkkelen (dårlig kontakt)	Kontroller at nøkkelen er fri for snø og skitt. Sett inn nøkkelen på nytt, og start motoren. Snøscooteren kan ikke kjøres.
Korte lydsignaler med korte mellomrom / gjentatt	BAD KEY	Ukjent nøkkel eller nøkkelen er ikke programmert	Bruk den riktige nøkkelen til snøscooteren, eller få nøkkelen programmert på nytt. Snøscooteren kan ikke kjøres.

### 13) Motorstoppbryter

Trykk-og-dra-bryter. For å stoppe motoren ved et nødstilfelle velger du OFF (ned) og bruker samtidig bremsen. Hvis du skal starte på nytt, må knappen settes til ON (opp).



OFF-POSISJON (AV)



ON-POSISJON (PÅ)

Alle snøscooterførere må gjøre seg kjent med funksjonene til denne enheten ved å bruke den flere ganger på den første turen og deretter hver gang motoren stoppes. Denne motorstopp-sprosedyren blir etter hvert en refleks-handling og vil foreberede førerne på nødssituasjoner der den må brukes.

## **! ADVARSEL**

Hvis bryteren har blitt brukt i et nødstilfelle på grunn av en mulig funksjonsfeil, må kilden til feilen finnes og rettes før motoren startes igjen. Kontakt en autorisert LYNX-forhandler for vedlikehold.

## **14) Starthåndtak med tilbakespuling**

Type med automatisk tilbakespuling befinner seg på høyre side av snøscooteren. Koble inn mekanismen ved å trekke sakte i håndtaket til du kjenner motstand, og trekk deretter kraftig. Slipp håndtaket sakte.

## **15) Drivstofftanklokk**

Skrue av for å fylle opp tanken, og fest det så godt på igjen.

## **! ADVARSEL**

Slå alltid av motoren før du fyller på drivstoff. Drivstoff er brannfarlig og eksplosivt under bestemte forhold. Fyll alltid drivstoff i et godt ventilert område. Ikke røyk, og ikke tillat bruk av åpen ild eller gnist i nærheten. Åpne lokket langsomt. Hvis du merker at det er trykkforskjell (det høres en blåse-lyd når du løsner tanklokket), må snøscooteren kontrolleres og / eller repareres før du bruker den igjen. Ikke overfyll eller fyll drivstofftanken helt opp før du plasserer snøscooteren i et varmt område. Når temperaturer øker, utvides volumet av drivstoffet og det kan renne over. Tørk alltid bort eventuelt drivstoffsøl fra snøscooteren. Kontroller drivstoffsystemet regelmessig.

**OBS!:** Ikke sitt på eller len deg på setet når drivstofftanklokket ikke er skikkelig på.

## **16) Panser og sidepaneler**

### **Panser**

Åpne panseret ved å løsne låsesplintene for panseret og deretter skyve panseret mot fronten.

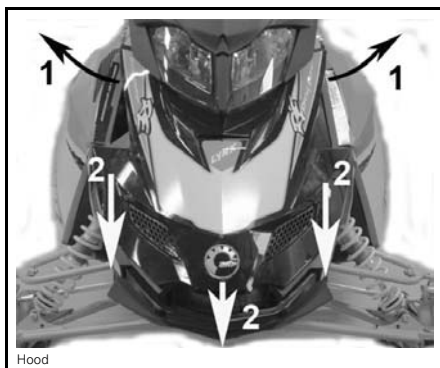

Steg 1: Trinn 1: Løsne låsesplintene  
Steg 2: Trinn 2: Skyv panseret mot fronten

### **Sidepaneler**

Sidepanelene åpnes ved å strekke ut og hekte av festene.

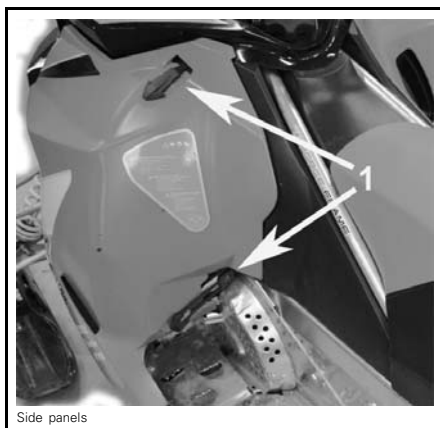

TYPEBILDE

1. Lås

## **17) Sikringer**

Det elektriske systemet er beskyttet med sikringer. Se *VEDLIKEHOLD* hvis du vil vite mer.



Sikringsholderne er plassert i motorrommet.

**⚠ VÆR OPPMERKSOM** Ikke bruk en sikring med høyere ampereverdi da det kan føre til alvorlig skade på de elektriske komponentene og / eller utgjøre en fare for brann.

### ⚠ ADVARSEL

Hvis sikringen har gått, må årsaken til feilen finnes og rettes før motoren startes på nytt. Kontakt en autorisert LYNX-forhandler for vedlikehold.

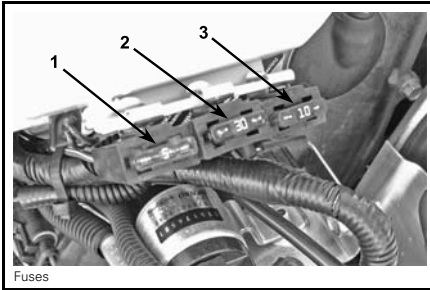

Fuses

#### HØYRE SIDE AV MOTORROMMET

1. Huvudsikring 5A
2. Laddning sikring 30A
3. Flåkt 10A

#### Sender for elektrisk drivstoffnivå

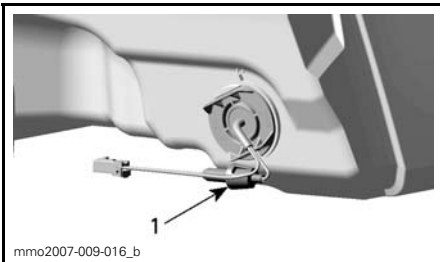

mno2007-009-016\_b

#### BAK LUFTINNTAKSDEMPER

1. Plassering av sikring

## 18) Gripehåndtak / støtfanger

Brukes når snøscooteren må løftes manuelt.

### ⚠ ADVARSEL

Ikke forsøk å løfte snøscooteren med bare hendene. Bruk egnede løfteverktøy eller få hjelp til å fordele belastningen slik at du unngår forstrekninger.

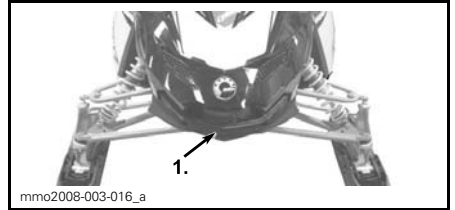

mno2008-003-016\_a

#### FORAN

1. Gripehåndtak / støtfanger

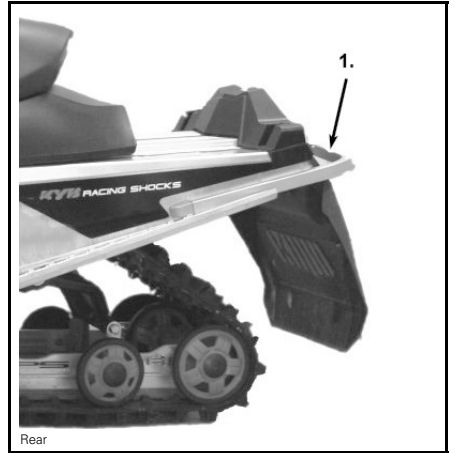

Rear

#### BAK

1. Gripehåndtak / støtfanger

**⚠ VÆR OPPMERKSOM** Bruk ikke skiene til å dra eller løfte snøscooteren.

## 19) Verktøysett

Et verktøysett som inneholder verktøy for vanlig vedlikehold, følger med snøscooteren.

Verktøysettet befinner seg i motorrommet på reimskivevernet.

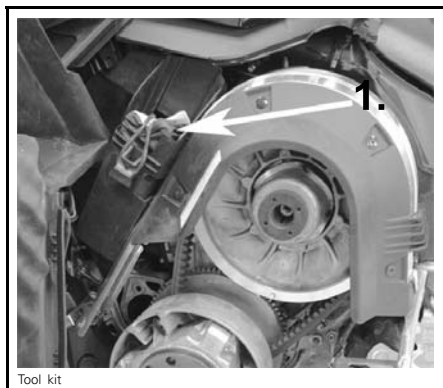

Tool kit

1. Verktøysett

## 20) Tennpluggoppbevaring

Det er satt av plass i verktøysettet for å holde reservetennpluggene tørre og hindre støt som kan påvirke justeringen av dem eller ødelegge dem.

**OBS!** Reservetennplugger følger ikke med snøscooteren.

**OBS!** Kontroller åpningen på tennpluggene slik det er beskrevet i *SPE-SIFIKASJONER*, før montering.

**⚠ VÆR OPPMERKSOM** Ikke forsøk å justere tennpluggåpningen.

## 21) Avskjerming og vern

### ⚠ ADVARSEL

Bruk aldri motoren uten at drivreimvernet er forsvarlig montert, eller med panseret, bremseskivevernet eller sidepanelene åpnet eller tatt av.

Snøscooteren er utstyrt med en rekke avskjerminger og vern. La disse være på plass på snøscooteren. De er laget for å holde klær og hender borte fra bevegelige deler og varme komponenter. Prøv aldri å justere bevegelige delers motoren går.

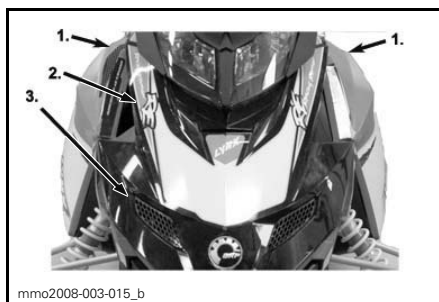

mmo2008-003-015\_b

### TYPEBILDE

1. Sidepaneler
2. Øvre panser foran
3. Nedre panser foran

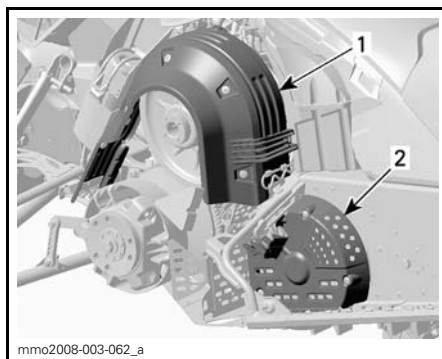

mmo2008-003-062\_a

1. Beltevern
2. Bremseskivevern

## 22) Belte

### ⚠ ADVARSEL

Bruk aldri belter som ikke er godkjent for pigger. Montering av pigger på et belte som ikke er godkjent, kan øke risikoen for slitasje og at beltet ryker, noe som kan føre til alvorlig personskade eller dødsfall.

Før du fortsetter med montering av spesialpigger på belter, må du kontakte en autorisert forhandler for LYNX-snøscootere for gjeldende tilgjengelighet av pigger og bruk av slike.

BRP anbefaler ikke å kjøre snøscootere utstyrt med høy mønsterprofil i **høy hastighet** i sporet, på hardpakket snø eller på is i lengre perioder.

Hvis du er nødt til å gjøre det, må du **redusere hastigheten** og gjøre distansen så kort som mulig når du kjører på slikt underlag.

**⚠ VÆR OPPMERKSOM** Kjøring med slike belter i høy hastighet i et spor, på hardpakket snø eller is gir større belastning på mønsterknastene, noe som kan føre til at disse blir varme. For å unngå slitasje eller skade på beltet, må du redusere hastigheten og gjøre distansen så kort som mulig når du kjører på slikt underlag.

For generelle instruksjoner om vedlikehold av belter, se avsnittet *BELTETILSTAND* og *BELTESTRAMMING OG -JUSTERING* i avsnittet *VEDLIKEHOLD* i denne håndboka.

## 23) Stativ bak

### ⚠ ADVARSEL

Alle gjenstander på stativet bak må være skikkelig fastlåst. Ikke ta med gjenstander som lett går i stykker. For stor vekt på stativet kan redusere styrekontrollen.

**⚠ VÆR OPPMERKSOM** Juster alltid fjæringen i forhold til belastningen. Kapasiteten til stativet er begrenset. **MAKSIMAL** last er 15,8 kg (35 lb). Kjør meget sakte når du kjører med last. Unngå stor hastighet over ujevnheter.

## 24) 12-volts strømuttak

Et 12-volts elektrisk apparat kan kobles til denne kontakten. Elektrisk strøm leveres så lenge motoren går.

## 25) Slepekrok

Bruk slepekroken sammen med en stiv slepestag for å slepe tilbehør.

Følg alltid produsentens anbefalinger ved tilkobling av tilbehør.

**OBS!** Se dekalen på snøscooteren om vektkapasitet ved sleping.

### ⚠ ADVARSEL

Slep aldri tilbehør ved hjelp av et tau. Bruk alltid en stiv slepestag. Bruk av tau vil resultere i kollisjon mellom objektet og snøscooteren, og kan også føre til velt ved en kraftig fartsreduksjon eller kjøring ned en bakke.

## J-type slepekrok

### Koble til utstyr

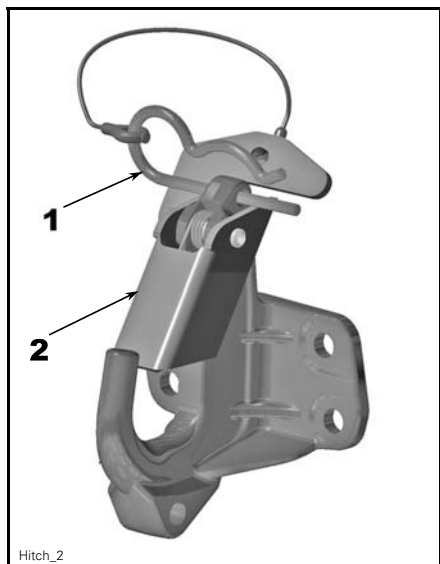

1. Låsesplint
2. Sikkerhetstapp

1. Ta ut låsesplinten.
2. Juster hullet festet i forhold til trekkroken.
3. Skyv inn utstyret forbi sikkerhetstappen.
4. Sikre sikkerhetstappen med låsesplinten.

### Koble fra utstyr

1. Ta ut låsesplinten.
2. Trekk sikkerhetstappen fremover for å frigjøre utstyret fra festet.
3. Koble fra utstyret.
4. Sett på plass låsesplinten.

# ANBEFALT DRIVSTOFF OG OLJE

## Anbefalt drivstoff

Bruk blyfri bensin (finnes på de fleste bensinstasjoner) eller alkoholtilsatt drivstoff med mindre enn 10 % etanol, metanol eller begge. Bruk bensin med minste oktantal som angitt nedenfor.

OKTANTALL		
98 E (RON)		
95 E (RON)	▼	▼
MOTORER	95	98
550SK	X	X
600 HO E-TEC	X	X
800R E-TEC	X	X

**⚠ VÆR OPPMERKSOM** Eksperimenter aldri med annet drivstoff eller andre drivstofforhold. Bruk av ikke anbefalt drivstoff kan føre til redusert ytelse og skader på viktige deler i drivstoffsystemet og motoren. Ta ikke feil av lokket på oljebeholderen og lokket på drivstofftanken. Lokket på oljebeholderen er merket med OIL (olje).

## ⚠ ADVARSEL

Slå alltid av motoren før du fyller på drivstoff. Drivstoff er brannfarlig og eksplosivt under bestemte forhold. Fyll alltid drivstoff i et godt ventilert område. Ikke røyk, og ikke tillat bruk av åpen ild eller gnist i nærheten. Åpne lokket langsomt. Hvis du merker at det er trykkforskjell (det høres en blåse-lyd når du løsner tanklokket), må snøscooteren kontrolleres og / eller repareres før du bruker den igjen. Ikke overfyll eller fyll drivstofftanken helt opp før du plasserer snøscooteren i et varmt område. Når temperaturer øker, utvides volumet av drivstoffet og det kan renne over. Tørk alltid bort eventuelt drivstoffsøl fra snøscooteren. Kontroller drivstoffsystemet regelmessig.

## Kondensfjerner for drivstoffsystemet

Når du bruker alkoholtilsatt drivstoff, er det ikke nødvendig med ekstra kondensfjerner eller vannabsorberende tilsetninger, og dette bør ikke brukes.

## Anbefalt olje

**⚠ VÆR OPPMERKSOM** Bruk kun innsprøytingsolje som er flytende ved -40°C (-40°F). Ta ikke feil av lokket på oljebeholderen og lokket på drivstofftanken. Lokket på oljebeholderen er merket med OIL (olje).

Sørg for at det alltid er nok anbefalt innsprøytingsolje i innsprøytingsoljebeholderen.

Bruk kun innsprøytingsolje for totaktsmotorer solgt av autoriserte LYNX-forhandlere.

**⚠ VÆR OPPMERKSOM** Kontroller nivået, og etterfyll hver gang du fyller drivstoff.

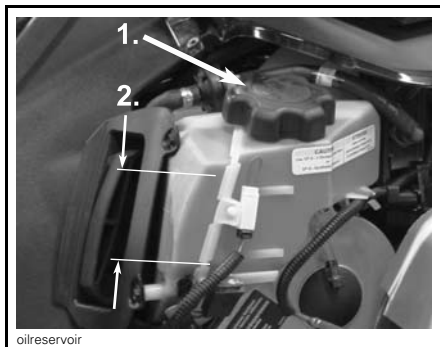

**TYPEBILDE**

1. Innsprøytingsoljebeholder
2. Nivåmerker (1/4, 1/2, 3/4)

**⚠ ADVARSEL**

Ikke fyll på for mye. Sett på lokket, og trekk godt til. Tørk av eventuelt oljesøl. Olje er meget brannfarlig når den er varm.

**ANBEFALT INNSPRØYTINGSOLJE**

XP-S syntetisk olje (P/N 619590106) (2) (3)

XP-S syntetisk blandingsolje (P/N 619590103) (2) (3)

XP-S mineralolje for innsprøyting (4)

MOTORER	▼	▼	▼
550 SK	X	X	X
600 HO E-TEC	—	X (1)	X
800 E-TEC	—	—	X

(1) Anbefales.

**⚠ VÆR OPPMERKSOM** (2) XP-S syntetisk olje og XP-S syntetisk blandingsolje er spesielt utviklet og testet for de strenge kravene til 600 HO E-TEC og andre motorer. Bruk av andre merker 2-takts olje kan gjøre den begrensede garantien ugyldig. Bruk kun XP-S syntetisk olje eller XP-S syntetisk blandingsolje. For øyeblikket finnes ikke noen kjente tilsvarende produkter på markedet. Hvis et tilsvarende produkt av høy kvalitet var tilgjengelig, kunne det ha blitt brukt.

XP-S syntetisk olje og XP-S syntetisk blandingsolje (3) for innsprøyting er kompatible, og de kan blandes med hverandre.

(4) Hvis XP-S-mineralolje for innsprøyting ikke er tilgjengelig, kan høykvalitets API TC 2-takts innsprøytingsolje med lavt partikkelutslipp brukes.

**⚠ VÆR OPPMERKSOM** Bruk aldri 4-takts bensin eller syntetisk motorolje, og bland aldri disse med olje for påhengsmotorer. Ikke bruk NMMA TC-W, TC-W2 eller TC-W3 2-takts motorolje for påhengsmotorer eller askefrie 2-takts motorolje. Unngå blanding av ulike merker API TC-oljer fordi kjemiske reaksjoner kan føre til alvorlig motorskade.

**XP-S mineralolje for innsprøyting**

Dette er en blanding av vanlig olje og tilsetningsstoffer spesielt valgt for å sikre uovertruffen smøring, motorens renslighet og minimal tilsmussing av tennpluggene.

**XP-S syntetisk olje og XP-S syntetisk blandingsolje**

XP-S syntetisk blandingsolje og XP-S syntetisk olje gir utmerket smøring, reduserer slitasjen på motorens komponenter og oljebeholder, og opprettholder derfor maksimalt ytelsesnivå og antifriksjonsegenskaper. Disse syn-

tetiske oljene og syntetiske blanding-  
soljene for innsprøyting tilfredsstill  
de siste ASTM- og JASO-standardene  
ved å sikre høy biologisk nedbrytbarhet  
og lite eksospartikler.

---

# INNKJØRINGSPERIODE

## Motor

**⚠ VÆR OPPMERKSOM** Det kreves en innkjøringsperiode på 10 driftstimer — 500 km (300 miles) — før snøscooteren kan kjøres med full gass.

I innkjøringsperioden må du ikke bruke mer enn til 3/4 av full gass. Korte akselerasjoner og hastighetsvariasjoner med full gass er imidlertid bra ved innkjøring.

**⚠ VÆR OPPMERKSOM** Overoppheting av motoren, uavbrutt kjøring med full gass og langvarige kjøring uten fartsvariasjoner bør unngås. Dette kan medføre motorskade under innkjøringsperioden.

I løpet av en forhåndsbestemt periode styrer motorstyringssystemet enkelte motorparametere.

Varigheten er basert på drivstofforbruket. Innkjøringen tar omtrent to drivstofftanker.

I denne perioden:

- Motorens ytelse og virkemåte vil ikke være optimal.
- Drivstoff- og oljeforbruket vil være høyere enn normalt.

## Drivrem

En ny drivrem krever en innkjøringsperiode på 50 km. Unngå kraftig akselerasjon / nedbremsing, trekking av last eller kjøring i høy hastighet.

## 10-timerskontroll

**OBS!** 10-timerskontrollen bekostes av snøscooterens eier.

Som for alt annen mekanisk presisjonsutstyr anbefaler vi at snøscooteren kontrolleres av en autorisert LYNX-forhandler etter de første 10 timene i drift eller etter 500 km, avhengig av hva som inntreffer først. Kon-

trollen gir deg også anledning til å diskutere eventuelle ubesvarte spørsmål som kan ha dukket opp etter denne første perioden.



# INSTRUKSJONER FOR BRUK

## Kontroll før bruk

### ADVARSEL

Det er meget viktig å kontrollere snøscooteren først hver gang du skal bruke den. Før du begynner å kjøre må du alltid kontrollere at betjeningsorganer, sikkerhetsfunksjoner og mekaniske deler fungerer riktig. Hvis du ikke følger anvisningene som er gitt her, kan det føre til alvorlig personskade eller dødsfall.

- Fjern snø og is fra karosseriet, inkludert setet, fotstøtten, kontrollene og instrumentene.
- Lys Frontlysene, baklysene og bremselysene er standard utstyr. Pass på at lysene er fri for skitt, snøslaps eller snø, og at de fungerer som de skal.
- Kontroller at beltet og mellomhjulene er fri til å bevege seg og ikke frosset.

### ADVARSEL

Ved kontroll av beltet må du alltid bruke et bredt snøscooterstativ for å gi best mulig støtte under kontrollen. Øk hastigheten på motoren forsiktig for å rotere beltet ved meget lav hastighet når det ikke er på bakken.

1. Aktiver bremsehåndtaket, og kontroller at bremsene har full virkning før bremsehåndtaket berører grepet på håndtaket. Det må gå helt tilbake når det slippes.
2. Kontroller parkeringsbremsene. Trekk til parkeringsbremsen, og kontroller at den virker som den skal.
3. Beveg gasskontrollspaken flere ganger for å kontrollere at den beveger lett og jevnt.

### ADVARSEL

Gasshåndtaket må bevege seg lett og jevnt. Det må gå tilbake til tomgassposisjon når det slippes.

4. Kontroller at nødstoppsbryterens hette (DESS-nøkkel), motorstoppbryterne, bryteren for frontlysene (nærlys / fjernlys), baklysene, bremselysene og kontrollampene virker.
5. Kontroller at skiene og styret beveger seg lett. Kontroller at det er samsvar mellom bevegelsene til styret og skiene.
6. Kontroller drivstoffnivået, oljenivået og om det er lekkasjer. Etterfyll om nødvendig, og kontakt en autorisert LYNX-forhandler hvis det er lekkasjer.
7. Kontroller at forfilteret til lyddemperen er fritt for snø.
8. Alle oppbevaringsrom må være skikkelig lukket, og de må ikke inneholde tunge gjenstander eller gjenstander som lett går i stykker. Panseret og sidepanelene må også være skikkelig låst på plass.

### ADVARSEL

Alle justerbar funksjoner må være innstilt på optimale innstillinger. Stram alle justeringslås godt til.

9. Kontroller at snøscooteren peker bort fra folk eller gjenstander før du starter den. Ingen må stå foran eller bak snøscooteren.
10. Kle deg varmt med klær laget for snøscooterkjøring.

## KONTROLLISTE FØR BRUK

PUNKT	TILTAK	✓
Karosseri inkludert setet, fotstøtter, lys, kontroller og instrumenter	Kontroller at det ikke er snø eller is.	
Belter og mellomhjul	Kontroller fri bevegelse.	
Bremsehåndtak	Kontroller riktig funksjon.	
Parkeringsbrems	Kontroller riktig funksjon.	
Gasshåndtak	Kontroller riktig funksjon.	
Brytere og lys	Kontroller riktig funksjon. Nødstoppsnoren må være festet i hempen på førerens klær.	
Ski og styring	Kontroller fri bevegelse og riktig funksjon.	
Drivstoff og olje	Kontroller riktig nivå og lekkasjer.	
Forfilter til lydtemper	Kontroller at det ikke er snø eller is.	
Justerbare funksjoner	Kontroller optimal justering, og trekk alle justeringslåser godt til.	
Oppbevaringsrom	Kontroller låsingene og at det ikke befinner seg tunge gjenstander eller gjenstander som lett går i stykker.	
I nærheten av snøscooteren	Snøscooteren må peke vekk fra personer og gjenstander. Ingen må stå foran eller bak snøscooteren.	
Bekledning	Kle deg varmt med klær beregnet for snøscooterkjøring.	

## Startprosedyre for motorer

### Generelt

#### Fremgangsmåte

- Kontroller gasskontrollspakens funksjon på nytt.
- Kontroller at nødstoppsnoren hette (DESS-nøkkel) er på plass og at snoren er festet i hempen på klærne.
- Kontroller at motorstoppbryteren står på ON (på).

### Manuell start

Ta tak i håndtaket på den manuelle starteren, trekk sakte i håndtaket til du kjenner motstand, og trekk deretter kraftig for å starte motoren.



**ADVARSEL**

**Ikke bruk gassen mens du starter.**

### Elektrisk start (hvis den er utstyrt med dette)

1. Når du trykker på START/RER-knappen, kobles den elektriske starteren inn og motoren starter.

2. Slipp knappen med en gang motoren starter.

## **⚠ ADVARSEL**

Ikke bruk gassen mens du starter.

**⚠ VÆR OPPMERKSOM** Ikke bruk den elektriske starteren i mer enn 10 sekunder. Du bør vente en stund mellom startsyklusene slik at den elektriske starteren rekker å kjøle seg ned. Å holde nede den elektriske starteren etter at motoren har startet kan skade startmekanismen.

**OBS!** Hvis motoren ikke kan startes elektrisk, starter du motoren manuelt ved å bruke starteren med tilbakespuling.

## **Oppvarming av snøscooteren**

Snøscooteren må varmes opp på følgende måte før hver kjøring.

Sett på parkeringsbremsen.

Snøscooteren må støttet sikkert av den bakre støtfangeren ved å bruke et bredt snøscooterstativ. Beltet må være 100 mm (4 tommer) over bakken.

Fest nødstoppsnoren til hempen på førerens klær.

Start motoren og la den varmes opp to til tre minutter på tomgang.

Ta av parkeringsbremsen.

## **⚠ ADVARSEL**

Pass på at det brede snøscooterstativet er stabilt. Hold deg unna fronten og beltet på snøscooteren. Bruk ikke for mye gass under oppvarmingen eller når beltet henger i luften.

Bruk gassen til drivreimskiven kobles inn. La beltet rotere flere runder i lav hastighet. Desto lavere temperatur snøscooteren har, desto lenger tid tar det å varme den opp.

Stopp motoren og fjern det brede snøscooterstativet.

Skiene kan være frosset fast til bakken. Ta tak i skienes løkker en om gangen, og løft den fremre delen litt over bakken.

Etter at motoren er startet, kan snøscooteren kjøres i lav hastighet de første 2 eller 3 minuttene kjøring. Etter dette kan den kjøres i opp til lovlig hastighet i henhold til normal sikkerhet under kjøring.

## **Skifte til revers**

Når du trykker på RER-knappen mens motoren går, reduseres motorens turtall til den nesten stopper, og tenningsinnstillingen fremskyndes for å få veivakselens rotasjon til å endre retning.

- Motoren vil automatisk skifte til drift fremover når du starter på nytt etter å ha stoppet eller kvalt motoren.
- Omkoblingsprosedyren vil bare virke når motoren er i gang.
- Hvis motoren kjører med en hastighet på over 4.300 o/min, avbrytes reversfunksjonen til RER-knappen.
- Det anbefales å varme opp motoren til normal driftstemperatur før omkobling utføres.

**Skifte til revers****! ADVARSEL**

Å skifte til revers på disse snøscooterne utføres ved å trykke på RER-knappen mens motoren er i gang. Vent til du hører alarmlyden for revers og RER-kontrollampen lyser på dashbordet før du bruker gassen til å fortsette i revers. Hastigheten i revers er ikke begrenset på disse snøscooterne. Vær alltid forsiktig, fordi du kan miste stabiliteten ved å kjøre fort i revers. Stopp helt før du trykker ned RER-knappen. Bli alltid sittende, og trykk inn bremsen før du skifter. Kontroller at det ikke er hindringer eller personer bak før du fortsetter.

Når snøscooteren har stoppet helt og motoren går på tomgang, trykker du på og slipper RER-knappen.

RER-kontrollampen vil blinke når snøscooteren kobles i revers.

Bruk gassen langsomt og jevnt. La drivreimskiven koble seg inn, og akselerer så forsiktig.

**Skifte til drift fremover**

Når snøscooteren har stoppet helt og motoren går på tomgang, trykker du på og slipper RER-knappen.

RER-kontrollampen vil slukke.

Bruk gassen langsomt og jevnt. La drivreimskiven koble seg inn, og akselerer så forsiktig.

**Stoppe motoren**

Slipp gasshåndtaket, og vent til motoren går på tomgang.

Slå av motoren med motorstoppbryteren eller nødstoppsnorens hette (DESS-nøkkel).

**! ADVARSEL**

Ta alltid av nødstoppsnorens hette (DESS-nøkkel) når scooteren ikke brukes, for å hindre at motoren starter ved et uhell, eller for å unngå at barn eller andre bruker snøscooteren uten tillatelse eller at den stjeles.

**Etter kjøring**

Stopp motoren. Monter bakenden av snøscooteren i et bredt snøscooterstativ.

Fjern snø og is fra den bakre fjæringen, beltet, fjæringen foran, styremekanismen og skiene.

Dekk alltid over snøscooteren når du forlater den ute over natten eller i lengre perioder. Det vil beskytte den mot frost og snø og i tillegg hindre slitasjer.

# SPESEIELLE INSTRUKSJONER FOR BRUK

## Kjøring i høytliggende områder

**⚠ VÆR OPPMERKSOM** Hvis rekalibrering ikke utføres, kan det føre til alvorlig motorskade.

Kontakt en autorisert LYNX-forhandler.

## Kjøring i kaldt vær

### Modeller utstyrt med forgasser

Alle snøscootere er kalibrert for -20°C (-4°F). De kan uten fare for problemer brukes i varmere vintervær.

**⚠ VÆR OPPMERKSOM** For lave temperaturer enn -20°C (-4°F) må forgasserne kalibreres på nytt for å unngå motorskade. Kontakt en autorisert LYNX-forhandler.

Se også *KJØRING I HØYTLLIGGENDE OMRÅDER ELLER VED HAVFLATEN.*

## Starte motoren i nødstilfeller

Motoren kan startes med nødstartsnoren som følger med verktøysettet.

Ta av drivreimvernet.

### **⚠ ADVARSEL**

Vikle aldri nødstartsnoren rundt hendene. Hold kun i håndtaket på snoren. Ikke start snøscooteren med drivreimskiven hvis det ikke er en virkelig nødssituasjon. Reparer snøscooteren så snart som mulig.

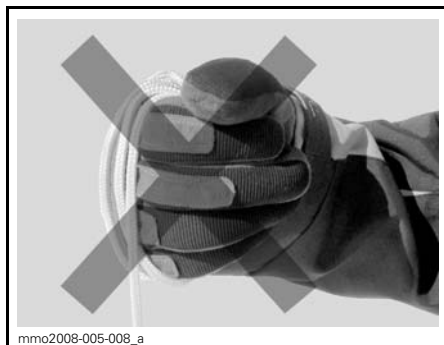

Fest den ene enden av nødstartsnoren til starthåndtaket.

**OBS!:** Tennpluggghylsen kan brukes som et nødhåndtak.

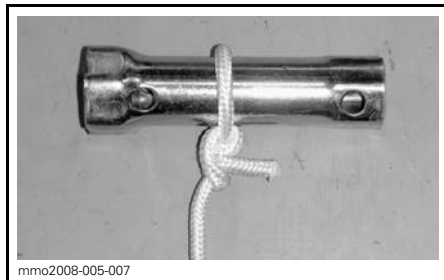

Fest den andre enden av nødstartsnoren til startklemmen som følger med verktøysettet.

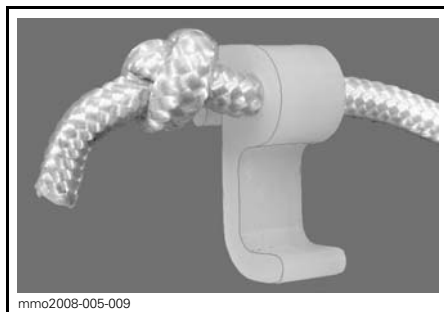

Hekt fast klemmen på drivreimskiven.

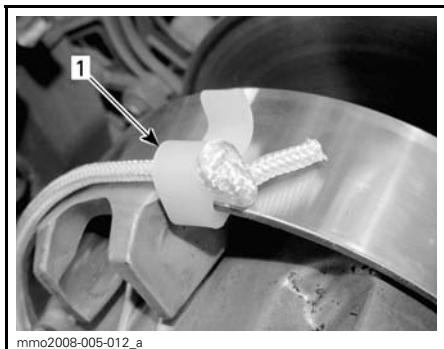

1. Sted for klemmemontering

Vikle snoren stramt rundt den drivreimskiven. Når du trekker, må reimskiven rotere mot klokken.

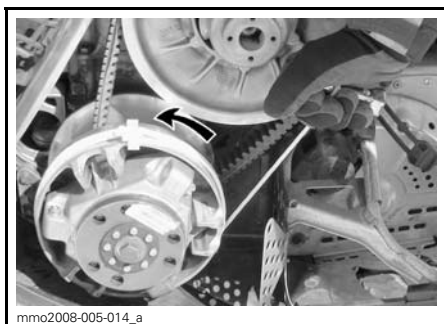

Dra snoren med et skarpt og presist drag så snoren kommer fri fra drivreimskiven.

Start motoren som vanlig med manuell start.

### **⚠ ADVARSEL**

Når du starter snøscooteren i en nødssituasjon ved bruk av drivreimskiven, setter du ikke på drivreimvernet igjen og kjører sakte tilbake for å få snøscooteren reparert.

## Sleping av tilbehør

Bruk alltid en stiv slepestag for å slepe tilbehør. Alle typer tilbehør som slepes, må ha reflekser på begge sider og bak. Kontroller de lokale forskriftene for krav om bremselys.

### **⚠ ADVARSEL**

Slep aldri tilbehør ved hjelp av et tau. Bruk alltid en stiv slepestag. Bruk av tau vil resultere i kollisjon mellom objektet og snøscooteren, og kan også føre til velt ved en kraftig fartsreduksjon eller kjøring ned en bakke.

## Sleping av en annen snøscooter

Hvis en snøscooter er skadet og må slepes, bruker du en stiv slepestag, fjerner drivreimen fra den skadede snøscooteren og sleper med en moderat hastighet.

**⚠ VÆR OPPMERKSOM** Fjern alltid drivreimen fra snøscooteren som skal slepes for å unngå skader på reimen og drivsystemet.

Kun i et nødstilfelle når en stiv slepestag ikke er tilgjengelig, kan et tau brukes hvis du fortsetter ekstra forsiktig. I enkelte områder kan dette være ulovlig. Kontroller med statlige eller lokale myndigheter.

Ta av drivreimen, fest repet til skibene (stengene), få noen til å sitte på den snøscooteren som slepes, for å betjene bremsene, og slep med lav hastighet.

**⚠ VÆR OPPMERKSOM** For å unngå skader på styresystemet må du aldri feste slepetauet til skiløkkene (håndtakene).

 **ADVARSEL**

Kjør aldri i høy hastighet når du sleper en skadet snøscooter. Kjør sakte og vær ekstra forsiktig.

## Transport av snøscooteren

Pass på at lokket på beholderne for olje og drivstoff sitter skikkelig.

Lastebiler der planet kan vippe, kan enkelt utstyres med en vinsjmekanisme for å bedre sikkerheten ved lasting. Selv om det kan virke enkelt, må du aldri kjøre snøscooteren opp på et lasteplan eller noen annen type for tilhenger eller kjøretøy. Mange alvorlige ulykker har skjedd ved kjøring opp på og over tilhengere. Fest snøscooteren godt, både foran og bak, selv på korte transportetapper. Pass på at alt utstyr er festet godt. Dekk over snøscooteren under transport for å unngå at veistøv fører til skade.

Pass på at tilhengeren imøtekommer myndighetenes krav. Pass på at festet og sikkerhetskjedet er sikkert og at bremsene, blinklysene og markeringslysene fungerer.

# JUSTERE FJÆRINGEN

Snøscooterens kjøreegenskaper og komfort avhenger av hvordan fjæringen justeres.

Valg av fjæringsinnstillinger varierer med last, førerens vekt, personlige ønsker, kjørehastighet og terrengforholdene.

TYPE FJÆRING BAK	
MODELLER	TYPE
	49 Ranger 600 E-TEC

## Justerbar fjæring

**OBS!:** Det kan hende enkelte justeringer ikke gjelder for din snøscooter. Bruk spesialverktøyene i verktøysettet (ENKELTE MODELLER).



1. Bakre fjærer komfort og kjørehøyde
2. Midtre fjær manøvrering
3. Stoppbrem – snøscooterens vektoverføring
4. Støtdemper foran manøvrering

## Justere fjæringen

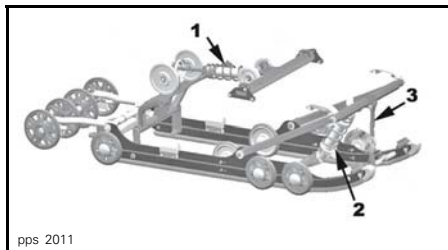

### PPS-154 FJÆRING BAK

1. Justerbare fjærer bak for komfort og kjørehøyde
2. Midtre fjær for styreegenskaper
3. Stoppbrem for snøscooterens vektoverføring

Følgende retningslinjer gjelder for fininnstilling av fjæring.

Den beste måten å justere fjæringen på er å starte med fabrikkinnstillingene, og så tilpasse hver justering en om gangen. Det kan for eksempel være nødvendig å justere den midtre fjæren på nytt etter at frontfjærene er justert. Testkjør snøscooteren under de samme forholdene: løype, hastighet, snø, kjørestilling osv. Juster og test på nytt. Fortsett metodisk til du er fornøyd.

## ⚠ ADVARSEL

Ta alltid av nødstoppsnoren før du utfører vedlikehold eller justeringen, hvis ikke noe annet er spesifisert. Snøscooteren må være parkert på et sikkert sted borte fra sporet. Løft alltid fronten av snøscooteren opp fra bakken med et egnet løfteredskap før du justerer skienes fjæring. Løft bakenden av snøscooteren fra bakken med et bredt snøscooterstativ med avbøyingspanel før justering av bakre fjæring.

## ⚠ ADVARSEL

Ikke forsøk å løfte snøscooteren med bare hendene. Bruk egnede løfteredskaper for å unngå risiko for strekkskader. Kontroller alltid at løfteredskapet er stabilt og sikret før du fortsetter med justering av fjæringskomponentene.

**⚠ VÆR OPPMERKSOM** Når du justerer bakre fjæring, kontrollerer du beltestrammingen og justerer om nødvendig.

Hvis du så vidt tar nedpå under de verste kjøreforholdene, er det et tegn på at fjæringen er godt justert.



## STØTDEMPERJUSTERINGER

### Støtdemper med skrueing

På enkelte modeller må du først åpne låseringen og deretter vri justeringsringen til ønsket posisjon.

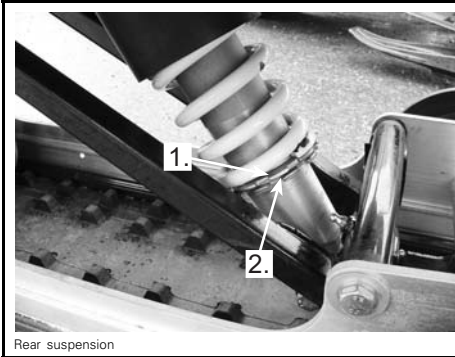

Rear suspension

#### PÅ ENKELTE MODELLER:

1. Øke eller redusere fjærens forhåndsbelastning
2. Låsering

### Bakre fjæring Komfort

**VIKTIG:** Kontroller at alt som skal transporteres, er på plass i oppbevaringsrommet eller på lasterammen bak.

- Ta tak i den bakre støtfangeren, og løft til fjæringen er helt utstrekt.
- Fra dette punktet skal bakenden av snøscooteren synke med 50 til 75 mm (2 til 3 tommer) når fører og (eventuell) passasjer tar plass. Mål for bakre støtfanger er vist på neste illustrasjon.

## ⚠ ADVARSEL

Ikke forsøk å løfte snøscooteren med bare hendene. Bruk egnede løfteverktøy eller få hjelp til å fordele belastningen slik at du unngår forstrekninger.

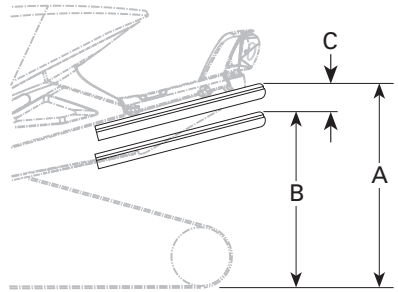

#### TYPEBILDE RIKTIG JUSTERING

- A. Fjæring helt utstrekt
- B. Fjæringen er presset sammen med fører, passasjerer og last på
- C. Avstanden mellom A og B må ikke være lengre enn 50 til 75 mm (2 til 3 tommer), se tabell

### Justering av bakre fjæring

"C"	ÅRSAK	LØSNING
50 til 75 mm (2 til 3 tommer)		Trenger ingen justering
Mer enn 75 mm (3 tommer)	For myk justering	Øk forhåndsbelastning (se justering av forhåndsbelastning)
Mindre enn 50 mm (2 tommer)	For hard justering	Reduser forhåndsbelastning (se justering av forhåndsbelastning)

**OBS!** Bare Xtrim-modeller. Når du har med passasjer, må du justere forhåndsbelastningen bak til 17 mm (normal justering er 8 mm).

### Midtre fjær Styreegenskaper

- Kjør i moderat hastighet i sporet.
- Hvis styret føles for lett eller for tregt å svinge, justerer du den midtre fjæren i henhold til dette.

## **⚠ ADVARSEL**

Før du fortsetter med justering av fjæringen gjør du følgende:

- parker på et trygt sted
- ta av nødstoppsnorens hette
- løft bakenden av snøscooteren fra bakken med et bredt snøscooterstativ med avbøyingspanel
- kontroller at løfteredskapet er stabilt og sikret.

### Justering av forhåndsbelastning

JUSTERING AV MIDTRE FJÆR				
STYREEGENSKAPER			JUSTERING	
KJØRE- TØYETS HASTIG- HET	HÅND- TAK	STYRING- ENS OPPFØR- SEL	PROB- LEM	LØSNING
Moderat	Enkel å styre	Nøytral	Trenger ingen justering	
	Tyngre å svinge	Overstyring	For myk justering	Øk forhåndsbelastningen
	Meget lett å styre	Understyring	For hard justering	Reduser forhåndsbelastningen

### Stoppreim Vektoverføring

- Kjør sakte, og akselerer så for fullt.
- Legg merke til styreegenskapene.
- Juster lengden på stoppreimen i henhold til dette.

## **⚠ ADVARSEL**

Før du fortsetter med justering av fjæringen gjør du følgende:

- parker på et trygt sted
- ta av nødstoppsnorens hette
- løft bakenden av snøscooteren opp fra bakken med et egnet løfteredskap
- kontroller at løfteredskapet er stabilt og sikret.

**⚠ VÆR OPPMERKSOM** Når lengden på stoppreimen endres, må beltestrammingen justeres på nytt.

### Justering av reimen

STOPPREIM VEKTOVERFØRING				
VEKTOVERFØRING			JUSTERINGER	
STYREEGENSKAPER	BELTE	SKI	PROBLEM	LØSNING
Komfortabel	God vektoverføring	Lavt trykk	Trenger ingen justering	
Lett	For mye vektoverføring	Løft opp fra bakken	Reimen er for lang	Reduser lengden på reimen
Tung	Ikke nok vektoverføring	Høyt trykk	Reimen er for kort	Øk lengden på reimen

### Frontfjærene Manøvrering

- Kjør i moderat hastighet og kontroller for riktig manøvrering.
- Juster frontfjærene i henhold til dette.

## **⚠ ADVARSEL**

Før du fortsetter med justering av fjæringen gjør du følgende:

- parker på et trygt sted
- ta av nødstoppsnorens hette
- løft bakenden av snøscooteren fra bakken med et bredt snøscooterstativ med avbøyingspanel
- kontroller at løfteredskapet er stabilt og sikret.

## **⚠ ADVARSEL**

Juster alltid begge frontfjærene til samme posisjon.

JUSTERING AV FRONTFJÆRENE			
MANØVRERING	STYRING	PROBLEM	LØSNING
God	Komfortabel	Trenger ingen justering	
Dårlig	For lett å svinge	For myk justering	Øke fjærens forhåndsbelastning
Dårlig	Tung å svinge	For hard justering	Redusere fjærens forhåndsbelastning

### Justering av forhåndsbelastning

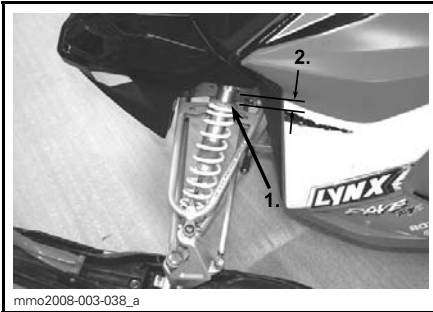

1. Justeringsring
2. Ringposisjoner

**⚠ VÆR OPPMERKSOM** Pass på at begge frontfjærene fortsatt er forhåndsbelastet når fronten av snøscooteren er løftet opp fra bakken.



### FJÆRING FORAN

1. Frontfjærer for manøvrering

Følgende retningslinjer gjelder for fininnstilling av fjæring.

Den beste måten å justere fjæringen på er å starte med fabrikkinnstillingene, og så tilpasse hver justering en om gangen. Justering 2 til 6 er påvirket hverandre. Det kan for eksempel være nødvendig å justere den midtre fjæren på nytt etter at frontfjærene er justert. Testkjør snøscooteren under de samme forholdene: løype, hastighet, snø, kjørestilling osv. Juster og test på nytt. Fortsett metodisk til du er fornøyd.

### ⚠ ADVARSEL

Ta alltid av nødstoppsnørens hette (DESS-nøkkelen) før du utfører vedlikehold eller justeringen, hvis ikke noe annet er spesifisert. Snøscooteren må være parkert på et sikkert sted borte fra sporet. Løft alltid fronten av snøscooteren opp fra bakken med et egnet løfteredskap før du justerer ski-enes fjæring. Løft bakenden av snøscooteren fra bakken med et bredt snøscooterstativ med avbøyingspanel før justering av bakre fjæring.

### ⚠ ADVARSEL

Ikke forsøk å løfte snøscooteren med bare hendene. Bruk egnede løfteredskaper for å unngå risiko for strekkskader. Kontroller alltid at løfteredskapet er stabilt og sikret før du fortsetter med justering av fjæringskomponentene.

**⚠ VÆR OPPMERKSOM** Når du justerer bakre fjæring, kontrollerer du beltestrammingen og justerer om nødvendig.

## Feilsøkingstabell for fjæring

PROBLEM	KORRIGERENDE TILTAK
Vandring av fjæring foran	Kontroller justering av skiene og hellingsvinkelen (camber). Kontakt en autorisert LYNX-forhandler. Reduser skiernes marktrykk. <ul style="list-style-type: none"> <li>– Reduser fjærbelastningen for fjæringen foran.</li> <li>– Øk den midtre fjærens forhåndsbelastning.</li> <li>– Reduser den bakre fjærens forhåndsbelastning.</li> </ul>
Snøscooteren virker ustabil og synes å vri seg rundt midtpunktet	Reduser belastningen den bakre fjæringens fremre arm. <ul style="list-style-type: none"> <li>– Reduser den midtre fjærens forhåndsbelastning.</li> <li>– Øk den bakre fjærens forhåndsbelastning.</li> <li>– Øk forhåndsbelastningen på fjæren i fjæringen foran.</li> </ul>
Styringen føles for tung	Reduser skiernes marktrykk. <ul style="list-style-type: none"> <li>– Reduser fjærbelastningen for fjæringen foran.</li> <li>– Øk den midtre fjærens forhåndsbelastning.</li> </ul>
Bakenden av snøscooteren virker for stiv	Reduser den bakre fjærens forhåndsbelastning.
Bakenden av snøscooteren virker for myk	Øk den bakre fjærens forhåndsbelastning.
Støtdemperen for fjæringen bak trykkes ofte helt inn	Øk den midtre fjærens forhåndsbelastning.
Beltet spinner for mye i starten	Øk lengden på stoppreimen.

## Kjøring i dyp snø

Når snøscooteren kjøres i dyp snø, kan det være nødvendig å variere stoppreimens lengde og / eller kjørestillingen for å endre vinkelen beltet kjører med mot snøen. Førerens kjennskap til de forskjellige justeringene og med snøforholdene vil gi den mest effektive kombinasjonen.

---

# FEILSØKING

## Lydsignalkoder

Lydsignalkoder brukes til å informere deg om DESS-systemets drift og / eller som supplement til kontrolllampene for å gjøre deg oppmerksom hvis noe unormalt skjer eller for å informere deg om en bestemt tilstand.

Se *KODER FOR DESS-KONTROLLAMPE* i *NØDSTOPPBRYTEREN* hvis du vil vite mer om DESS-systemets lydsignalkoder.

Hvis du vil vite mer om målerkontrolllamper, se *MÅLERKONTROLLAMPER*.

For lydsignalkoder som ikke er beskrevet i denne brukerhåndboken kan du kontakte en autorisert LYNX-forhandler.

## Generelt

---

### MOTOREN DREIES RUNDT, MEN STARTER IKKE

---

1. Motorstoppbryteren er i posisjonen OFF (av), eller nødstoppsnorens hette (DESS-nøkkel) er ikke på kontakten.
  - Sett motorstoppbryteren i posisjonen ON (på), eller fest nødstoppsnorens hette (DESS-nøkkel) på kontakten.
2. Blandingen er ikke fet nok til å starte med kald motor.
  - Kontroller drivstoffnivået og startprosedyren, spesielt bruk av choken.
3. Rå motor (tennplugg som tas ut, er våt).
  - Bruk ikke choke. Fjern våt tennplugg, plasser motorstoppbryteren i OFF-stilling (av), og dreier rundt motoren flere ganger. Monter en ren og tørr tennplugg.
  - Start motoren ved å følge vanlig startprosedyre. Hvis motoren fortsatt er rå, kan du rådføre deg med en autorisert LYNX-forhandler.
4. Ikke noe drivstoff til motoren (tennplugg som tas ut, er tørr).
  - Kontroller nivået i drivstofftanken, og kontroller tilstanden og kontaktene til drivstoffet og impulsrørene. Det har oppstått en feil på drivstoffpumpen eller forgasseren. Kontakt en autorisert LYNX-forhandler.
5. Tennplugg / tenning (ingen gnist).
  - Ta ut tennpluggen(e), og koble på tennpluggghetten igjen. Kontroller at motorstoppbryteren er i ON-posisjon (på), og at nødstoppsnorens hette (DESS-nøkkel) er festet over kontakten.
  - Start motoren med tennpluggen(e) i kontakt med motoren, men hold den unna tennplugghullet. Hvis det ikke vises noen gnist, skifter du tennpluggen. Hvis problemet vedvarer, kontakter du en autorisert LYNX-forhandler.
6. Motorkompresjon.
  - Etter hvert som motoren trekkes rundt med starthåndtaket, skal du kjenne regelmessige "sykluser" med motstand hver gang stempellet passerer øvre dødpunkt (hvert stempel på flersylindrede motorer).
  - Hvis du ikke kjenner en pulserende motstand, kan det tyde på et betydelig kompresjonstap. Kontakt en autorisert LYNX-forhandler.

## MOTOREN MANGLER AKSELERASJON ELLER KRAFT

---

1. DESS leste ikke av koden til nødstoppsnoren hette (DESS-nøkkel). DESS-kontrolllampen blinker hvert 1,5 sekund. Motorens turtall kan ikke overstige 3.000 o/min.
  - Sett nødstoppsnoren hette (DESS-nøkkel) riktig på plass.
2. DESS har lest en annen kode enn den som er programmert. DESS-kontrolllampen blinker hurtig (3 ganger i sekundet). Motorens turtall kan ikke overstige 3.000 o/min.
  - Sett i en nødstoppsnor (DESS-nøkkel) som er programmert for denne snøscooteren.
3. Smuss eller skade på tennplugg.
  - Se punkt 5 i MOTOREN DREIES RUNDT, MEN STARTER IKKE.
4. For lite drivstoff til motoren.
  - Se punkt 4 i MOTOREN DREIES RUNDT, MEN STARTER IKKE.
5. Forgasserjusteringer.
  - Kontakt en autorisert LYNX-forhandler.
6. Drivreimen er slitt for tynn.
  - Hvis drivreimen har mistet mer enn 3 mm (1/8 tommer) av den opprinnelige bredden, vil dette påvirke snøscooterens ytelse.
  - Bytt ut drivreimen.
7. Drivreimskiven og drevet reimskive trenger vedlikehold.
  - Kontakt en autorisert LYNX-forhandler.

## TILBAKETENNING I MOTOR

---

1. DESS leste ikke av koden til nødstoppsnoren hette (DESS-nøkkel). DESS-kontrolllampen blinker hvert 1,5 sekund. Motorens turtall kan ikke overstige 3.000 o/min.
  - Sett nødstoppsnoren hette (DESS-nøkkel) riktig på plass.
2. DESS har lest en annen nødstoppsnorkode (DESS-nøkkel) enn den som er programmert. DESS-kontrolllampen blinker hurtig (3 ganger i sekundet). Motorens turtall kan ikke overstige 3.000 o/min.
  - Sett i en nødstoppsnor (DESS-nøkkel) som er programmert for denne snøscooteren.
3. Tennplugg med defekt (karbonavsetning).
  - Se punkt 5 i MOTOREN DREIES RUNDT, MEN STARTER IKKE.
4. Motoren blir for varm.
  - Se punkt 6 i MOTOREN MANGLER AKSELERASJON ELLER KRAFT.
5. Tenningsinnstillingen er feil, eller det er feil i tenningsystemet.
  - Kontakt en autorisert LYNX-forhandler.

---

## MOTOREN FEILTENNER

---

1. DESS leste ikke av koden til nødstoppsnoren's hette (DESS-nøkkel). DESS-kontrolllampen blinker hvert 1,5 sekund. Motorens turtall kan ikke overstige 3.000 o/min.
  - Sett nødstoppsnoren's hette (DESS-nøkkel) riktig på plass.
2. DESS har lest en annen kode enn den som er programmert. DESS-kontrolllampen blinker hurtig (3 ganger i sekundet). Motorens turtall kan ikke overstige 3.000 o/min.
  - Sett i en nødstoppsnor (DESS-nøkkel) som er programmert for denne snøscooteren.
3. Skitne / skadede / utslitte tennplugger.
  - Rengjør / kontroller åpningen på tennpluggen og identifikasjonsnummeret. Skift ut hvis det er nødvendig.
4. For mye olje blir levert til motoren.
  - Feil justering av oljepumpen. Kontakt en autorisert LYNX-forhandler.
5. Vann i drivstoffet.
  - Tapp av drivstoffsystemet, og fyll på med nytt drivstoff.

---

## SNØSCOOTEREN OPPNÅR IKKE FULL HASTIGHET

---

1. Drivreim.
  - Se punkt 6 i MOTOREN MANGLER AKSELERASJON ELLER KRAFT.
2. Feil justering av beltet.
  - Se VEDLIKEHOLD, og / eller kontakt en autorisert LYNX-forhandler for riktig justering.
3. Reimskivene er forskjøvet.
  - Kontakt en autorisert LYNX-forhandler.
4. Motor.
  - Se punkt 1, 2, 6 og 7 i MOTOREN MANGLER AKSELERASJON ELLER KRAFT.

# SPESIFIKASJONER

**OBS!** På grunn av vårt pågående program for produktkvalitet og produktutvikling forbeholder BRP seg retten til å når som helst forandre design og spesifikasjoner og / eller gjøre tillegg til eller forbedringer av produktene, uten å dermed påta seg noen forpliktelse til å montere disse i tidligere produserte produkter.

MODELL		49 RANGER 600 E-TEC
<b>MOTORSYSTEM</b>		
Motorstype		Rotax 600 HO E-TEC, væskekjølt m / bladventil, 3-D RAVE
Sylindere		2
Slagvolum	cc (tom. <sup>3</sup> )	594,4
Sylinderdiameter	mm (tommer)	72
Slaglengde	mm (tommer)	73
Maksimalt turtall		8.100 o/min
Forgassersystem		Direkte innsprøyting E-TEC
Eksossystem		Enkelt avstemt rør, skjermlydpotte
<b>DRIVSYSTEM</b>		
Type drivreimskive		TRA III
Type dreven reimskive		QRS
Start innkobling		2.300 o/min
Delenummer drivreim		417 300 383 <sup>(3)</sup>
Antall tenner lite kjedehjul		21
Antall tenner stort kjedehjul		49
Antall tenner drivkjedehjul		8
Bremsesystem		Hydraulisk
Nominell bredde belte		406 mm
Nominell lengde belte		3.923 mm mm
Nominell høyde belte		39 mm
Beltestramming	Nedbøying	30–40 mm
	Kraft <sup>(1)</sup>	7,3 kg
Beltejustering		Lik avstand mellom kantene på belteførerene og glideskoene



MODELL		49 RANGER 600 E-TEC
<b>OPPHENG</b>		
Fjæring foran		A-LFS
Støtdemper foran		HPG 36
Maks. utslag fjæring foran		190 mm
Fjæring bak		PPS-154
Støtdemperarm foran		HPG 36
Støtdemperarm bak		HPG 36
Maks. utslag fjæring bak		340 mm
<b>ELEKTRISK SYSTEM</b>		
Belysningssystem, utgang		12V/55V/1200W
Frontlyspære nærlys / fjernlys		2 x 60 / 55 W (H-4)
Lyspære baklys		21/5W
Tennplugg	Type	NGK PZFR6F <sup>(2)</sup>
	Elektrodeavstand	Ikke justerbar (0,8 + 0 / - 0,1 mm)
	Moment	Se SETTE INN TENNPLUGGER for riktig monteringsprosedyre
Sikring		Se avsnittet om <i>SIKRINGER</i>
Total lengde		3.230 mm
Total bredde		1.070-1.112 mm
Total høyde		1.390 mm

MODELL		49 RANGER 600 E-TEC
<b>MÅL</b>		
Offisiell tørrmasse		251 kg
Sporvidde (ski)		895, adj +42mm
<b>VÆSKER</b>		
Anbefalt drivstoff		Vanlig blyfri bensin
Anbefalt oktantal for drivstoff		95 E (RON)
Anbefalt olje (motor)		Se under <i>ANBEFALT OLJE</i>
Bremsevæske		SRF (DOT 4) eller GTLMA (DOT 4)
Oljetype (kjedekasse)		XP-S syntetisk kjedekasseolje
Kjølevæske	Blanding	Etylenglykol/vann-blanding (50 % frostvæske, 50 % destillert vann). Bruk kjølevæske spesielt beregnet for aluminiummotorer.
	Ferdigblandet	(P/N 219 700 362) 12 x 1 l
<b>KAPASITETER</b>		
Drivstofftank		39
Oljetank		3,7
<p>(1) Målt avstand mellom glidesko og bunn av innvendig belte når det utøves et trykk nedover på beltet.</p> <p>(2) <b>FORSIKTIG: Ikke forsøk å justere åpningen på denne tennpluggen.</b></p> <p>(3) Drivreimhøyden må justeres hver gang det monteres en ny drivreim. Kontroller delenummeret til drivreimen hos en autorisert LYNX-forhandler.</p>		

The EC-Declaration of Conformity does not appear in this version of the Operator's Guide.

Please refer to the printed version that was delivered with your vehicle.



# ***VEDLIKEHOLDS- INFORMASJON***

# INNKJØRINGSKONTROLL

Førstegangservice skal utføres av en autorisert Lynx-forhandler etter de første 10 timer eller 500 km bruk, avhengig av hva som inntreffer først. Den første innkjøringskontrollen er spesielt viktig og må ikke forsømmes.

**OBS!:** Førstegangservice bekostes av snøscooterens eier.

INNKJØRINGSKONTROLL (2-TAKT)
Inspiser motorfestene
Inspiser eksossystemet og se etter lekkasjer
Trekk til skruene på eksosmanifolden med angitt tiltrekkingmoment
Kontroller kjølevæskens nivå
Inspiser drivstoffrør og tilkoblinger
Inspiser gasskabelen
Kontroller oljepumpeinnstilling (alle bortsett fra E-TEC)
Inspiser drivreimen
Inspiser drivreimskiven visuelt
Trekk til holdeskrue på drivreimskiven med angitt tiltrekkingmoment
Inspiser dreven reimskive
Kontroller tennplugg (alle bortsett fra E-TEC)
Juster og rett inn belte
Bytt kjedekasseolje
Ettertrekk girkassehusets festeskrue (10NM) på begge sider av speedometersensoren. (Kun XU Modeller)
Juster kjeden (Ikke modeller utstyrt med girkasse)
Kontroller bremsevæsknivå
Inspiser bremseslange, -klosser og -skive
Inspiser styremekanisme
Inspiser ski og skinner
Ettertrekk festebolter på rammens pyramidestag til korrekt moment
Inspiser fjæring foran
Inspiser fjæring bak og glidesko

---

## SKJEMA OVER PERIODISK VEDLIKEHOLD

### ADVARSEL

Det anbefales å få hjelp fra en autorisert LYNX-forhandler for regelmessig kontroll av andre komponenter eller systemer som ikke dekkes i denne håndboken. Hvis ikke annet er angitt skal motoren være kald og ikke gå. Ta av nødstoppsnoren hette (DESS-nøkkelen) før du utfører vedlikehold eller justeringen, hvis ikke noe annet er spesifisert. Snøscooteren må være parkert på et sikkert sted borte fra sporet.

### ADVARSEL

Ta hensyn til merknader merket ADVARSEL og FORSIKTIG angitt i håndboken for punktet som blir kontrollert. Når tilstanden til en komponent ikke er tilfredsstillende, må du skifte dem med originale BRP-deler eller tilsvarende godkjente deler.

Det kan hende enkelte punkter ikke gjelder for din modell. Se under *VEDLIKEHOLD* i *VERKSTEDHÅNDBOKEN* hvis du vil vite mer.

# VEDLIKEHOLDSPLAN (2-TAKT)

**OBS!:** Vedlikeholdsplanen fritar ikke fra behovet for kontroll før kjøring.

HVER 1.500 KM
Oljebytte på T/A støtdempere. Først ved 1500 km, deretter hver 3000 km eller en gang i året.
Modeller med kjedehus: Juster kjeden
Modeller med girkasse: Kontroller oljenivå

HVER 3.000 KM ELLER HVERT ÅR (AVHENGIG AV HVA SOM INNTREFFER FØRST)
Inspiser motorfestene
Inspiser eksossystemet og se etter lekkasjer
Inspiser kjølesystemtopp, slanger og klemmer og se etter lekkasjer
Skift tennplugg (Alle bortsett fra E-TEC)
Rengjør RAVE-ventiler
Inspiser RAVE-solenoidventil
Juster motorstopper
Inspiser visuelt og rengjør drivreimskiven
Trekk til holdeskruene på drivreimskiven med angitt tiltrekkingmoment
Rengjør dreven reimskive
Juster og rett inn belte
Inspiser bremseslange, -klosser og -skive
Inspiser styremekanisme
Inspiser fjæring foran
Kontroller boggi og stoppreim. PPS Boggi: Skift stoppreim.
Smør skifjæring og boggi, alltid når kjøretøyet har vært brukt under våte forhold (våt snø eller vann)
Smør QRS akselens splines ved girkasse (XU Modeller)



**HVER 6.000 KM ELLER HVERT 2. ÅR  
(AVHENGIG AV HVA SOM INNTREFFER FØRST)**

Bytt oljefilter

Bytt drivstoffilter

Skift tennplugg (Kun 800 E-TEC)

Bytt bremsevæske

Inspiser gasskabelen

**HVER 10.000 KM ELLER HVERT 3. ÅR  
(AVHENGIG AV HVA SOM INNTREFFER FØRST)**

Skift tennplugg (Kun 600 E-TEC)

**HVERT 5. ÅR**

Bytt kjølevæske

# KLARGJØRING FØR SESONGSTART

## KLARGJØRING FØR SESONGSTART (2-TAKT)

Inspiser motorfestene
Kontroller eksossystemets tilstand og se etter lekkasjer
Trekk til skruene eller mutrene på eksosmanifolden med angitt tiltrekkingsmoment
Skift tennplugger (Alle bortsett fra E-TEC)
Inspiser kjølesystemtopp, slanger og klemmer
Kontroller kjølevæskens tetthet
Inspiser veivakselens PTO-tetning
Inspiser drivstoffrør og tilkoblinger
Rengjør og inspiser gasspjeldhus
Inspiser gasskabel
Inspiser drivreimen (juster hver gang drivreimen byttes)
Rengjør og inspiser visuelt drivreimskiven
Rengjør og inspiser visuelt dreven reimskive
Inspiser, juster og rett inn belte
Juster kjeden (Ikke modeller utstyrt med girkasse)
Bytt kjedekasseolje
Kontroller bremsevæskennivå
Inspiser bremseslange, -klosser og -skive
Inspiser styremekanisme
Inspiser ski og skinner
Inspiser fjæring foran
Inspiser stoppreim for fjæring bak
Lad batteriet (hvis den er utstyrt med dette)
Juster frontlysene

---

# LAGRING

Om sommeren eller når snøscooteren ikke skal brukes i løpet av tre måneder eller mer, må den lagres på riktig måte.

LAGRING
Rengjør snøscooteren
Tilsett stabiliseringsmiddel i drivstoffet i henhold til anbefalinger fra produsenten av produktet Kjør motoren etter at produktet er tilsatt drivstoffet
2-takt -modeller: Smør motoren. Se brukerhåndbok for instruksjon
Smør dreiepunktet på bremsehåndtaket
Inspiser og smør fjæring bak
Lad batteriet hver måned for å holde det fulladet under lagring
Blokker eksospotte med kluter
Løft opp bakenden av snøscooteren til beltet kommer klar av bakken. Ikke reduser beltestrammingen

# MOTORSYSTEM

## Kontroll av forfilter for luftinntaksliddemper

Kontroller at forfilteret for luftinntaksliddemperen er riktig montert og i god stand, og skift det ut hvis det er skadet.



## Kjølesystem

Kontroller kjølevæsknivået ved romtemperatur. Væsken skal være på linjen for kaldt nivå (kald motor) på kjølevæsketanken.

**OBS!:** Hvis du kontrollerer nivået ved lav temperatur, kan det være litt lavere enn merket.

Hvis det blir nødvendig å fylle på mye kjølevæske, eller hvis hele systemet må fylles opp, kontakter du en autorisert LYNX-forhandler.

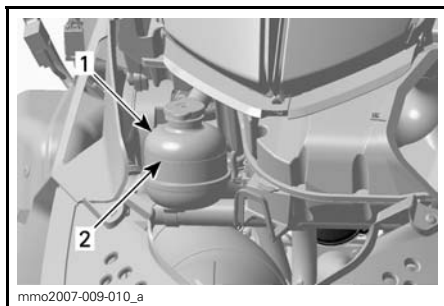

### TYPEBILDE

1. Kjølevæskebeholder
2. Linje for KALDT NIVÅ

## Eksossystem

Utblåsningsrøret på eksospotten må sentreres med utløpshullet i bunnpannen. Eksossystemet må være fritt for rust eller lekkasje. Kontroller at alle klemmer er skikkelig tiltrukket.

Eksossystemet er laget for å redusere støy og forbedre motorens totale ytelse. Endringer kan være brudd på lokale lover.

**⚠ VÆR OPPMERKSOM** Hvis en komponent i eksossystemet fjernes, endres eller skades, kan omfattende motorskade være resultatet.

# DRIVSYSTEM

## Ta av og monterer drivreimvernet

### ⚠ ADVARSEL

Kjør ALDRI motoren:

- uten at avskjerming og drivreimvernet er sikkert montert
- med panseret og / eller sidepanelene åpnet eller tatt av.

Prøv ALDRI å justere bevegelige deler mens motoren går.

**OBS!:** Drivreimvernet er med hensikt laget litt for stort for å få en spenning på stifter og holdere og hindre unødvendig støy og vibrasjon. Det er viktig at denne spenningen beholdes når du monterer på vernet igjen.

Ta av nødstoppsnørens hette (DESS-nøkkel).

Åpne venstre sidepanel på motorrommet.

Ta ut låsesplinten.

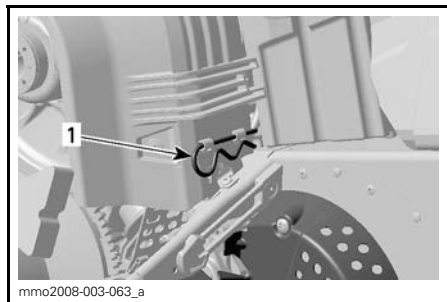

1. Låsesplint

Løft den bakre delen av vernet og løsne det fra tappene foran.

Når du monterer på drivreimvernet, må du plassere utfresingen mot fronten av snøscooteren.

Plasser drivreimvernåpningene over tappene først, og fest deretter den andre enden i holderen bak.

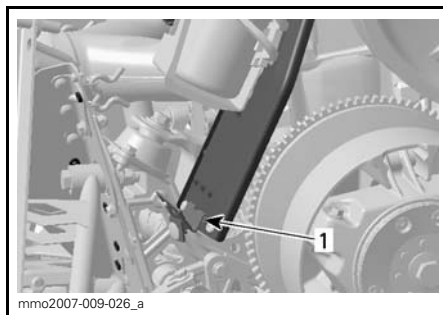

TYPEBILDE

1. Åpninger

Sikre drivreimvernet med låsesplinten.

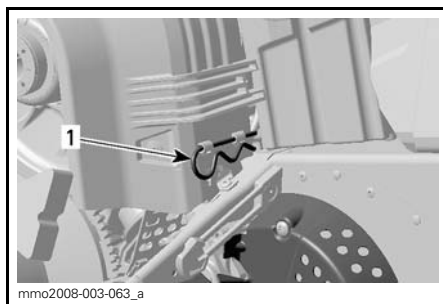

1. Låsesplint

## Bremsevæsknivå

**⚠ VÆR OPPMERKSOM** Snøscooteren må stå på et jevnt underlag før du kontrollerer væsknivåer.

Kontroller om nivået på bremsevæsken (DOT 4) i beholderen er riktig. Fyll på væske (DOT 4) etter behov.

**⚠ VÆR OPPMERKSOM** Bruk kun DOT 4-bremsevæske fra en uåpnet beholder. Ikke bruk andre typer væske.

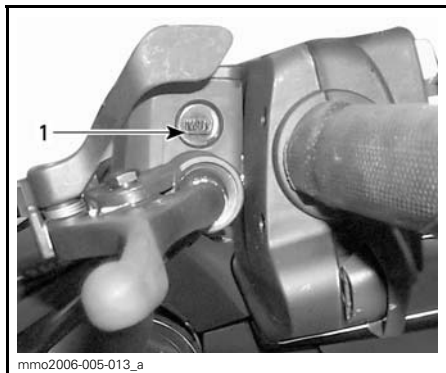

TYPEBILDE BREMSEVÆSKEBEHOLDER  
1. Minimum

## Bremseenes tilstand

### ⚠ ADVARSEL

Bremsemekanismen på snøscooteren er en viktig sikkerhetsfaktor. Hold bremsene i god stand. Og fremfor alt, kjør aldri snøscooteren uten at bremsesystemet fungerer. Kontroller regelmessig bremseklossenes tilstand og slitasje.

## Juster bremseser

Det er ikke nødvendig å justere de hydrauliske bremsene. Kontakt en autorisert LYNX-forhandler hvis det oppstår problemer.

## Kjedekasseolje

### Anbefalt olje

Bruk XP-S syntetisk kjedekasseolje (P/N 413 803 300).

**⚠ VÆR OPPMERKSOM** Bruk kun anbefalt oljetype til etterfylling. Ikke bland syntetisk olje med andre oljetyper.

## Kontroll av oljenivå

Med snøscooteren på et jevnt underlag kontrollerer du oljenivået ved å ta ut magnetkontrollpluggen på venstre side av kjedekassen. Oljenivået må være jevnt med det nedre merket.

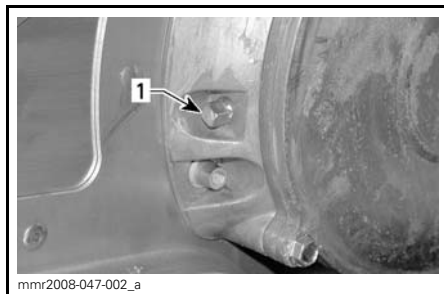

1. Magnetkontrollplugg

**OBS!** Det er normalt å finne metallpartikler festet til magnetkontrollpluggen. Ta av kjedekassedekslet og kontroller kjedekassedelene hvis du finner større metallbiter.

Fjern metallpartiklene fra magnetkontrollpluggen.

Ta av påfyllingslokket på kjedekassedekslet for å fylle på olje.

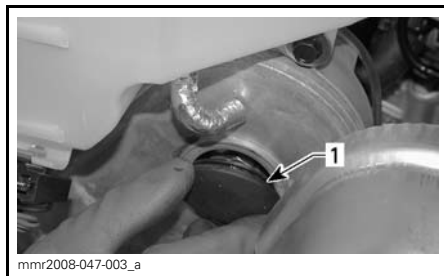

1. Lokk

Tøm anbefalt olje i kjedekassen gjennom påfyllingshullet til oljen kommer ut gjennom hullet for magnetkontrollpluggen. Sett på plass magnetkontrollpluggen, og trekk til med et moment på 6 N•m (53 lbf•in)

## Drivkjedestramming

Kontakt en autorisert LYNX-forhandler.

## Drivreimkontroll

Kontroller om det er sprekker, frynser eller unormal slitasje (ujevn slitasje, slitasje på én side, manglende knaster, sprukket konstruksjon). Hvis du finner unormal slitasje, skyldes dette sannsynligvis at variatorene er feil justert, for høyt turtall på frossen mark, raske oppstarter uten oppvarmingsperiode, rust eller grad på kanten av skiven, olje på beltet eller skjev reservereim. Kontakt en autorisert LYNX-forhandler.

## Bytte drivreim

### Demontere drivreimen

1. Ta DESS-nøkkelen ut av bryteren.
2. Åpne venstre sidepanel. Se *KAROSSERI*.
3. Demonter drivreimvernet. Se *DEMONTERE DRIVREIMVERNET*.
4. Skru åpningsverktøyet som finnes i verktøysettet inn i det gjengede hullet på justeringsnavet. Se illustrasjon.

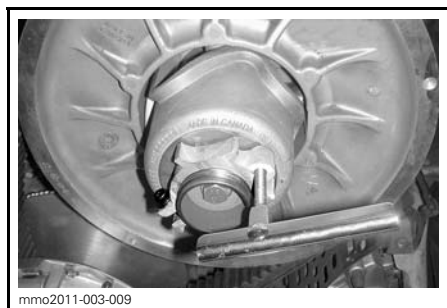

### FORLENGER FOR DRIVREIM MONTERT PÅ JUSTERINGSNAV

5. Separer variatorskivene ved å skru inn verktøyet.
6. Demonter reimen ved å skyve den over den øvre kanten av den bevegelige variatorskiven.

## Montere drivreim

1. Separer om nødvendig variatorskivene. Se *DEMONTERE DRIVREIM* ovenfor.
2. Skyv reimen over variatorskiven og på plass mellom skivene.

**OBS!** Ikke tving eller bruk verktøy til å tvinge drivreimen på plass, da det kan føre til kutt eller brudd på trådene i reimen.

**OBS!:** Maksimal levetid på drivreimen oppnås når reimen installeres med pilen i rotasjonsretningen.

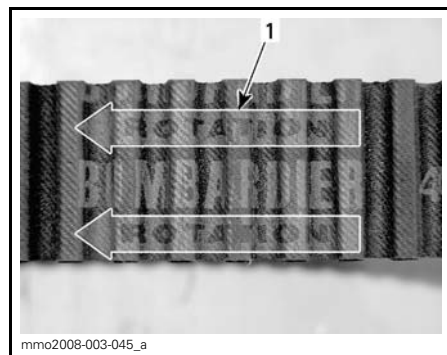

1. Skal peke i rotasjonsretningen
3. Skru ut og ta fjern åpningsverktøyet fra justeringsnavet.
4. Drei den drevne variatoren flere ganger for å plassere reimen riktig mellom skivene.
5. Juster reimens høyden hvis en ny reim ble montert. Se *JUSTERE DRIVREIMENS HØYDE* nedenfor.
6. Monter drivreimvernet. Se *MONTERE DRIVREIMVERN*.
7. Lukk sidepanelet. Se *KAROSSERI*.

## Justere drivreimens høyde

Drivreimens høyde må kontrolleres hver gang en ny reim skal monteres.

Slik justerer du drivreimens høyde:

1. Ta DESS-nøkkelen ut av bryteren.

2. Åpne venstre sidepanel. Se *KAROSSERI*.
3. Demonter drivreimvernet. Se *DEMONTERE DRIVREIMVERN*.
4. Løsne klemmskruen.

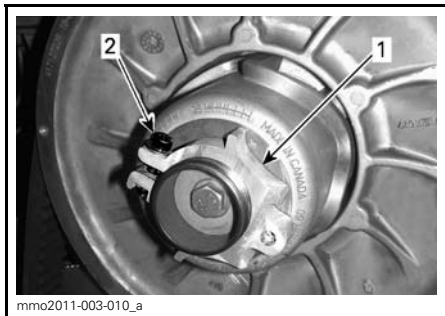

1. Justeringsnav
2. Klemmeskrue

5. Bruk verktøyet for justering av fjæring i verktøysettet til å dreie ringen en firedels omdreining om gangen, og drei deretter variatoren for å stille inn reimen riktig mellom skivene på variatoren.



1. Verktøy for justering av fjæring

**OBS!:** Justeringsringen har gjenger på venstre side.

### *Reim uten eksterne knaster*

Gjenta trinn 5 til drivreimens ytterflate ligger over den drevne reimskivens kant med 2 mm.



### *UTGANGSINNSTILLING*

1. 2mm )

### *Reim med eksterne knaster*

Gjenta trinn 5 til bunnen av sporene på yttersiden av drivreimen flukter med den drevne reimskivens kanter.

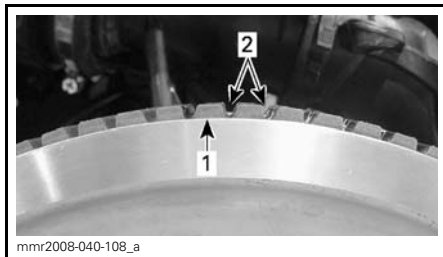

### *-040-108\_A UTGANGSINNSTILLING*

1. Kant av drevne reimskive
2. Spor på ytterside av drivreim

### *Alle drivreimtyper*

**OBS!:** Drei ringen mot klokken for å senke reimen i reimskiven. Drei ringen med klokken for å heve reimen i reimskiven.

6. Stram klemmskruen godt. Stram om mulig til  $5.5\text{ N}\cdot\text{m} \pm 0.5\text{ N}\cdot\text{m}$  () ved hjelp av en moment-nøkkel.
7. Montere drivreimvernet. Se *MONTERE DRIVREIMVERN*.
8. Lukk sidepanelet. Se *KAROSSERI*.

**OBS!:** Denne innstillingen er riktig som forhåndsjustering for de fleste modeller og reimtyper. I enkelte tilfeller kan snøscooteren krype fremover når motoren startes, og det er en indikasjon på at reimen er for stram.

Hvis snøscooteren kryper, senker du drivreimens høyde fra utgangsinstillingen. Gjenta til snøscooteren står stille.



## Koble inn reversen

**OBS!:** Det er mulig at reversen ikke kobles inn eller kan være vanskelig å koble inn hvis reimen sitter for høyt i den drevne variatoren.. Hvis reversen ikke kan kobles inn riktig, må du kontrollere at drivreimen er riktig justert. Juster drivreimen lavere i den drevne variatoren. om nødvendig.

## Justering av variator

### ⚠ ADVARSEL

Ta av nødstoppsnørens hette (DESS-nøkkelen) før du utfører vedlikehold eller justeringen, hvis ikke noe annet er spesifisert. Snøscooteren må være parkert på et sikkert sted borte fra sporet.

### Generelt

Variatoren er fabrikkkalibrert for å overføre maksimal motoreffekt på et forhåndsdefinert turtall. Faktorer som temperatur i omgivelsene, høyde over havet, værforhold eller underlagets tilstand kan endre dette turtallet og dermed påvirke snøscooterens effekt.

Denne justerbare drivreimskiven gir mulighet til å justere turtallet på motoren for å få maksimal effekt.

Kalibreringsskruene må justeres slik at det aktuelle maksimale turtallet er i samsvar med turtallet for maksimal effekt.

MOTOR	MAKSIMALT HK VED TURTALL
49 Ranger 600 E-TEC	8.100 o/min (± 100)

**OBS!:** Bruk et nøyaktig digitalt takometer til å justere motorens turtall.

**OBS!:** Justeringen har betydning bare for høyt turtall.

Kalibreringsskruen har et hakk oppe på hodet.

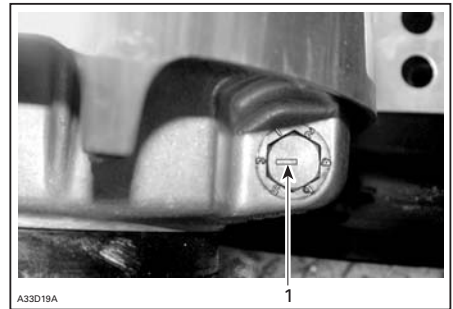

### TYPEBILDE

#### 1. Hakk

Det er seks posisjoner nummerert fra 1 til 6.

Hver posisjon endrer det maksimale turtallet med omtrent 200 o/min.

Lavere posisjonstill reduserer motorens turtall i trinn på 200 o/min, og høyere posisjonstill øker motorens turtall i trinn på 200 o/min.

Eksempel:

Kalibreringsskruen står i posisjon 4 og endres til posisjon 6. Maksimale turtall øker da med 400 o/min.

### Justering

Løsne låsemutteren akkurat nok til å trekke justeringsskruen litt ut og justere til ønsket posisjon. Ikke ta låsemutteren helt av. Trekk til låsemutrene med 10 N•m (89 lbf•in).

**⚠ VÆR OPPMERKSOM** Ikke ta kalibreringsskruen helt ut slik at den indre stoppskiven kan falle av. Juster alltid alle tre kalibreringsskruene, og pass på at de settes til samme posisjon.

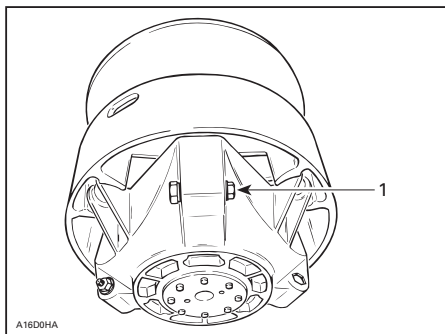

## TYPEBILDE

1. Løsne akkurat nok til at kalibreringsskruen kan dreies

### ! ADVARSEL

IKKE demonter eller endre drivreimskiven.

Feil montering eller endring kan føre til at reimskiven plutselig eksploderer under belastningen som genereres av den høye rotasjonshastigheten. Det kan føre til alvorlig personskade og mulighet for dødsfall.

Kontakt din LYNX-forhandler for vedlikehold eller service på drivreimskiven. Feil service eller vedlikehold kan påvirke ytelsen og redusere reimens levetid. Følg alltid vedlikeholdsplanene.

### ! ADVARSEL

Kjør ALDRI motoren:

- uten at avskjerming og drivreimvernet er sikkert montert
- med panseret og / eller sidepanelene åpnet eller tatt av.

Prøv ALDRI å justere bevegelige deler mens motoren går.

## Beltets tilstand

### ! ADVARSEL

Ta av nødstoppsnørens hette (DESS-nøkkelen) før du utfører vedlikehold eller justeringen, hvis ikke noe annet er spesifisert. Snøscooteren må være parkert på et sikkert sted borte fra sporet.

Ta av nødstoppsnørens hette (DESS-nøkkel).

Løft bakenden av snøscooteren fra bakken og støtt den med et bredt mekanisk snøscooterstativ med avbøyingspanel. Mens motoren er av roterer du beltet med hendene og kontrollerer tilstanden. Hvis det er slitt eller skadet eller hvis fibrene vises, eller hvis du oppdager manglende eller defekte innlegg eller førere, kontakter du en autorisert LYNX-forhandler.

Se etter skader som:

- hull i beltet
- rifter i beltet
- mønsterkaster som er brutt av eller slitt av slik at deler av stengene avdekkes
- lagdeling av gummien
- skadede stenger
- manglende beltefører(e)

Hvis beltet viser tegn til slitasje, må det skiftes ut med en gang. Spør forhandleren hvis du er i tvil.

### ! ADVARSEL

Å kjøre med ødelagt belte kan føre til at du mister kontrollen, og resultere i alvorlig personskade eller dødsfall.

## Beltets stramming og justering

OBS!: Beltets stramming og justering henger sammen. Ikke juster bare én av dem.

## ⚠ ADVARSEL

Slik unngår du alvorlige skader på personer i nærheten av snøscooteren:

- stå **ALDRI** bak eller i nærheten av et belte som går rundt
- bruk alltid et bredt snøscooterstativ med avbøyingspanel til snøscooteren
- når beltet er løftet fra bakken, må det alltid kjøres med lavest mulig hastighet

Sentrifugalkraften kan føre til at grus, ødelagte eller løse bolter, biter av et istykkerrevet belte eller helt løstrevet belte blir kastet voldsomt bakover ut av tunnelen med stor kraft, noe som kan føre til at du mister et bein eller får andre alvorlige skader.

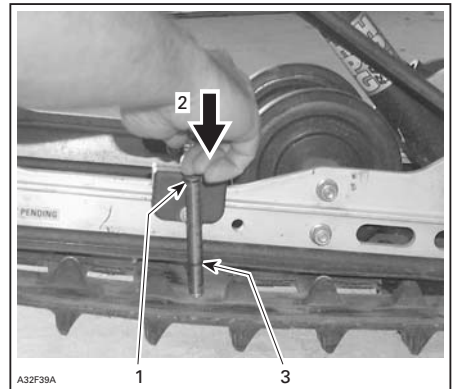

### TYPEBILDE

1. O-ring øverst på verktøyet plassert på 7,3 kg (16 lb)
2. Trykk på øverste del av verktøyet til det kommer i kontakt med O-ringene.
3. Målt nedbøyning av beltet (Se tekniske data tabellen for å finne korrekt beltestramming til din modell.)

## Stramming

**OBS!:** Kjør snøscooteren i snø i 15 til 20 minutter før du justerer strammingen på beltet.

Ta av nødstoppsnørens hette (DESS-nøkkel).

Løft bakenden av snøscooteren og støtt den i et bredt mekanisk snøscooterstativ.

La fjæringen utvide seg normalt, og kontroller åpningen halvveis mellom mellomhjulene foran og bak. Mål mellom bunnen av glideskoen og innsiden av beltet. Avstanden skal være som angitt i *SPESIFIKASJONER* i slutten av denne håndboken. Hvis beltestrammingen er for løs, får beltet en tendens til å støte.

**OBS!:** En beltestrammingstester (P/N 414 348 200) kan brukes til å måle nedbøyningen og kraften som brukes.

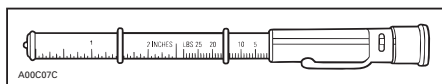

### BELTESTRAMMINGSTESTER

**⚠ VÆR OPPMERKSOM** For stramt belte fører til tapt effekt og høy belastning på fjæringen.

Slik justerer du strammingen på beltet:

- Ta av nødstoppsnørens hette (DESS-nøkkel).
- Ta av hjulkapslene bak (hvis den er utstyrt med det).
- Løsne festeboltene på bakre mellomhjul.
- Drei justeringsboltene for å justere.

Kontakt en autorisert LYNX-forhandler hvis det ikke er mulig å justere strammingen riktig.

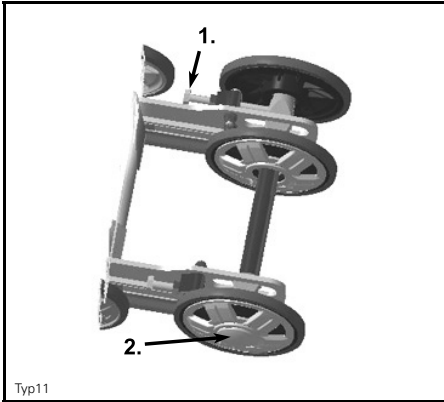

## TYPEBILDE

1. Justeringsbolter
2. Løse bolten

1. Trekk til festeboltene igjen.
2. Kontroller justering av beltet som beskrevet ovenfor.

## Justering

### ⚠ ADVARSEL

Før du kontrollere beltets justering må du kontrollere at beltet er fri for partikler som kan kastes ut når beltet roterer. Hold hender, verktøy, føtter og klær unna beltet. Løft alltid snøscooteren opp på et bredt stativ med avbøyingspanel. Kontroller at ingen står i nærheten av snøscooteren, spesielt bak beltet. Ikke roter beltet med høy hastighet. Sentrifugalkraften kan føre til at partikler, biter av et istykkerrevet belte eller helt løsrevet belte blir kastet voldsomt bakover ut av tunnelen med stor kraft, noe som kan føre til at du mister et bein eller får andre alvorlige skader.

Start motoren, og akselerer litt slik at beltet så vidt beveger seg. Dette må skje i løpet av kort tid (15 til 20 sekunder).

Start motoren, og akselerer litt slik at beltet så vidt beveger seg. Dette må skje i løpet av kort tid (15 til 20 sekunder).

Kontroller at beltet er godt sentrert med samme avstand på begge sider mellom kantene av belteførerne og glideskoene.

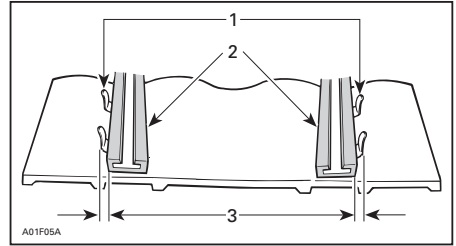

1. Førere
2. Glidesko
3. Samme avstand

Slik justerer du beltet:

### ⚠ ADVARSEL

Ta av nødstoppsnorens hette (DESS-nøkkelen) før du utfører vedlikehold eller justeringen, hvis ikke noe annet er spesifisert. Snøscooteren må være parkert på et sikkert sted borte fra sporet.

- Ta av nødstoppsnorens hette (DESS-nøkkelen).
- Løsne festeboltene på bakre mellomhjul.
- Trekk til justeringsbolten på den siden der glideskoen har størst avstand til sporførerne.

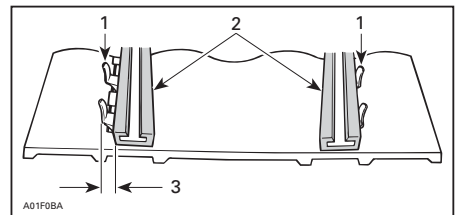

1. Førere
2. Glidesko
3. Trekk til på denne siden

Trekk til festeboltene.

**⚠ ADVARSEL**

Trekk til festeboltene på hjulet skikkelig, ellers kan hjulet løsne og få beltet til å "låse" seg.

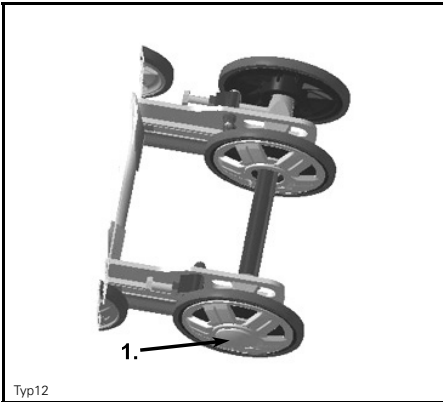
**TYPEBILDE**

1. Trekk til igjen med 48 N•m

Start motoren, og roter beltet sakte for å kontrollere justeringen på nytt.

Plasser snøscooteren på bakken igjen.

Monter hjulkapslene bak hvis den er utstyrt med det.

---

# FJÆRING BAK

## Tilstanden til fjæringen bak

Kontroller visuelt alle komponenter i fjæringen inkludert glidesko, fjærer, hjul osv.

**OBS!:** Ved normal kjøring vil snø fungere som smøring og kjølevæske på glideskoene. Omfattende kjøring på is eller snø med sand vil føre til at varmen absorberes og føre til raskere slitasje av glideskobelegget.

## Tilstanden til stoppreimen for fjæringen

Kontroller om det er slitasje eller skader på stoppreimen og om bolter og muttere er trukket til. Hvis de er løse, kontrollerer du om hullene er deformert. Skift ut hvis det er nødvendig. Trekk til mutrene med 11 N•m (97 lbf•in)

---

## STYRING OG FJÆRING FORAN

Kontroller visuelt om komponenter er trukket til på styringen og i fjæringen foran (styrearmer, kontrollarmer og koblinger, parallelstog, kuleledd, skibolter, skiben osv.). Kontakt om nødvendig en autorisert LYNX-forhandler.

### **Slitasje og tilstand til ski og skinner**

Kontroller tilstanden til skiene og skikarbidskinnene. Kontakt en autorisert LYNX-forhandler hvis det er slitasje.

#### **ADVARSEL**

Stor slitasje på ski og / eller skinner vil ha negativ innvirkning på kontrollen over snøscooteren.

# ELEKTRISK SYSTEM

## Anbefalt tennplugg

**⚠ VÆR OPPMERKSOM** Bruk bare tennplugg beskrevet i tabellen under. Den må settes på plass med et bestemt tiltrekingsmoment. Se *SETTE INN TENNPLUGGER* for riktig innsetningsprosedyre.

## Ta ut / sette inn tennplugg

### Fjerning

Åpne venstre sidepanel.

Ta av drivreimvernet. Se *TA AV DRIVREIMVERNET*.

Ta av tennpluggkablene.

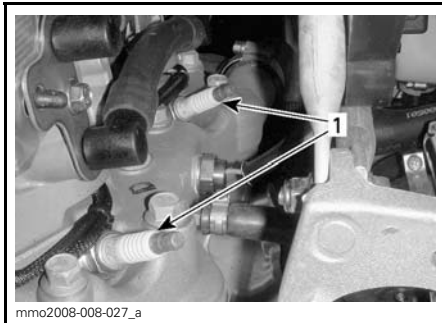

*VENSTRE SIDE AV MOTORROMMET*  
1. Tennplugg

Skrut ut tennpluggene én omdreining med verktøy fra verktøysettet.

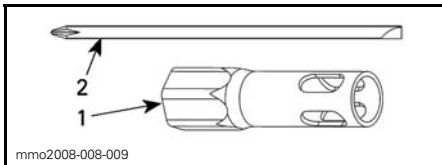

1. 16 mm koppnøkkel
2. Skrutrekkerstang

Rengjør tennpluggene og sylindrehodene med trykkluft hvis det er mulig.

## ⚠ ADVARSEL

Bruk alltid vernebriller når du bruker trykkluft.

Skrut tennpluggene helt ut, og ta dem ut.

### Montering

Før du setter inn tennpluggene må du kontrollere at kontaktflaten på sylindrehodet og tennpluggene er fri for smuss.

Bruk et følerblad til å kontrollere åpningen på tennpluggen.

Ikke sett inn pluggen hvis den ikke er innen spesifikasjonene.

**⚠ VÆR OPPMERKSOM** Ikke forsøk å justere åpningen på disse tennpluggene.

Modell / tennpluggtype	Åpning tennplugg
49 Ranger 600 E-TEC / NGK PZFR6F	Ikke justerbar. 0,8 + 0 mm / - 0,1 mm

Skrut inn tennpluggene i sylindrehodene for hånd til de stopper.

Trekk til pluggene med verktøy fra verktøysettet eller med en momentnøkkel og riktig kopp.

### Bruke verktøy fra verktøysettet

Bruk koppen på 16 mm og skrutrekkerstangen fra verktøysettet.

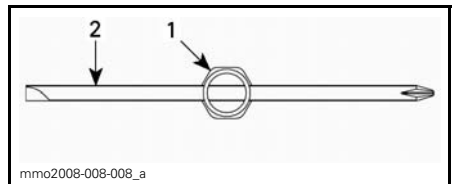

### SETT OVENFRA

1. 16 mm koppnøkkel
2. Skrutrekkerstang



Trekk til begge tennpluggene i henhold til illustrasjonene nedenfor.

**OBS!:** Pass på at pluggen og skiven er riktig på plass på sylinderhodet.

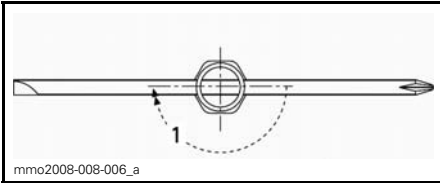

#### NY TENNPLUGG

1. Trekk til en 1 / 2 omdreining

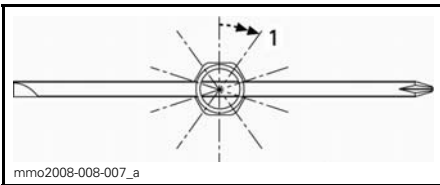

#### BRUKT TENNPLUGG

1. Trekk til en 1 / 10 omdreining

Bruke en momentnøkkel.

Trekk til tennpluggene med  $27.5 \text{ N}\cdot\text{m}$  ( $20.3 \text{ lbf}\cdot\text{ft}$ ).

## Ta ut/kontrollere sikringer

Det elektriske systemet er beskyttet med sikringer, og sikringsholderne er plassert i motorrommet.

Kontroller tilstanden til sikringen, og bytt den om nødvendig.

Trekk ut sikringen for å fjerne den fra holderen. Kontroller om glødetråden har smeltet.

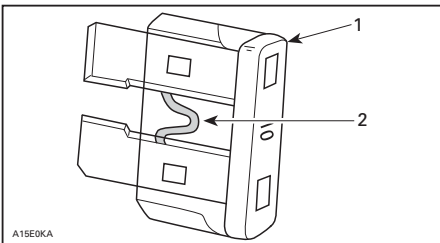

1. Sikring
2. Kontroller om den er smeltet

**⚠ VÆR OPPMERKSOM** Ikke bruk en sikring med høyere ampereverdi da det kan føre til alvorlig skade på de elektriske komponentene og / eller utgjøre en fare for brann.

## ⚠ ADVARSEL

Hvis sikringen har gått, må årsaken til feilen finnes og rettes før motoren startes på nytt. Kontakt en autorisert LYNX-forhandler for vedlikehold.



#### TYPEBILDE HØYRE SIDE AV MOTORROMMET

1. 5 A hovedsikring

## Sender for elektrisk drivstoffnivå

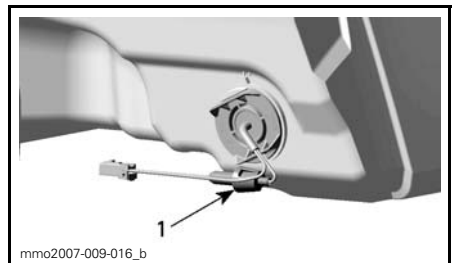

#### BAK LUFTINNTAKSDEMPER

1. 0,25 A sikring

# CHASSIS / RAMME

## Rengjøring og beskyttelse

Fjern skitt eller rust.

Bruk bare flanelkluter eller lignende hvis du skal rengjøre hele snøscooteren.

**⚠ VÆR OPPMERKSOM** Det er viktig å bruke flanelkluter eller lignende på vindskjermer og panser for å unngå å skade overflaten under rengjøring.

Til å fjerne fett, olje og skitt bruker du Heavy Duty Cleaner (P/N 293 110 001) (spraykanne 400 g) og (P/N 293 110 002) (4 l).

**⚠ VÆR OPPMERKSOM** Ikke bruk Heavy Duty Cleaner på dekaler og vinyl.

Til å fjerne smuss som sitter godt på vinyl- og plastoverflater, bruker du Vinyl & Plastic Cleaner ((P/N 413 711 200) (6 x 1 l)).

Til å fjerne striper på vindskjermen eller panseret bruker du Scratch Remover Kit (P/N 861 774 800).

**⚠ VÆR OPPMERKSOM** Rengjør aldri plastdeler eller panseret med sterkt rengjøringsmiddel, avfetningsmiddel, tynner, acetone, produkter som inneholder klor eller lignende.

Rengjør skivene på begge reimskivene med flenserengjøringsmiddel for reimskive (P/N 413 711 809).

Kontroller panseret, og reparer eventuelle skader.

Flekklakker alle metallflekker der lakken er skrapet av. Spray alle metalldeleer inkludert forkrommede deler med XP-S Lube (P/N 293 600 016).

Voks lakkerte deler av snøscooteren for å gi bedre beskyttelse.

**OBS!:** Bruk voks bare på glatte overflater. Beskytt snøscooteren for å hindre oppsamling av støv under lagring.

**⚠ VÆR OPPMERKSOM** Snøscooteren må lagres på et kjølig og tørt sted og dekkes med en presenning som ikke er gjennomsliktig. Det vil hindre at solstråler og smuss påvirker plastkomponenter og snøscooterens finish.

Løft opp bakenden av snøscooteren til beltet kommer klar av bakken. Monter et bredt mekanisk snøscooterstativ med avbøyingspanel til snøscooteren.

**⚠ ADVARSEL**  
Ikke forsøk å løfte snøscooteren med bare hendene. Bruk egnede løfteverktøy eller få hjelp til å fordele belastningen slik at du unngår forstreknings.

**OBS!:** Ikke reduser beltestrammingen.

## Bytte lyspærer

Kontroller alltid at lyspærene fungerer etter at de er byttet.

## Frontlys

**⚠ VÆR OPPMERKSOM** Berør aldri glasset på en halogenpære med fingrene. Det reduserer levetiden. Hvis du har berørt glasset, rengjør du det med isopropylalkohol, som ikke etterlater noen hinne på pæren.

Bruk en liten skrutrekker til å løsne låsetappene på flerfunksjonsmåleren.

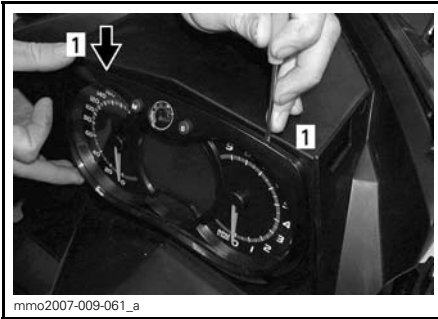

### 1. Låsetapp

Trekk forsiktig i flerfunksjonsmåleren, og legg den til siden.



Koble fra kontakten på den utbrente pæren. Ta av gummimansjett.

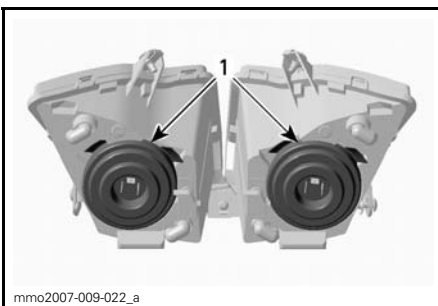

### 1. Gummimansjett

Trykk og dra begge sider av låsefjæren samtidig for å løsne den fra lyspærestøtten.

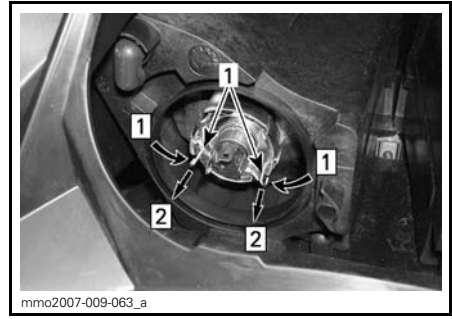

Steg 1: Trinn 1: Trykk på begge sider  
Steg 2: Trinn 2: Dra for å løsne

### 1. Låsefjær

Ta ut lyspæren, og sett inn en ny. Monter delene riktig på plass igjen.



**TA UT LYSPÆREN, OG SETT INN EN NY**

## Baklyset

Hvis lyspæren i baklyset er utbrent, avdekker du lyspæren ved å fjerne det røde lyktglasset. Skru ut de to skruene for å løsne glasset.

Lysdiodene i lysdiodebaklyset kan ikke skiftes. Skift hele baklysinfatningen ved feil. Fest det nye baklyset med skruene

## Justering av frontlysene

Ta ut flerfunksjonsmåleren. Se **BYTTE LYSPÆRER**. Drei justeringsknappen for justering av frontlysenes høyde.

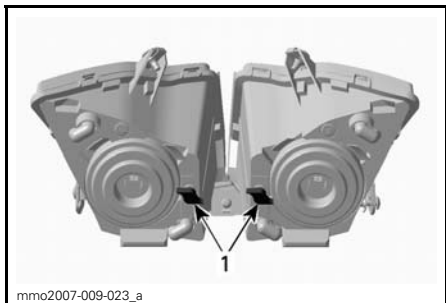

mmo2007-009-023\_a

**TYPEBILDE**

1. Justeringsknapp

# OPPBEVARING OG KLARGJØRING FØR SESONGSTART

## ⚠ ADVARSEL

Få en autorisert LYNX-forhandler til å kontrollere drivstoffsystemets og oljesystemets generelle tilstand slik det er angitt i *SKJEMA OVER PERIODISK VEDLIKEHOLD*.

## Lagring

Om sommeren eller når snøscooteren ikke skal brukes i løpet av en måneds tid eller mer, må den lagres på riktig måte.

Kontakt en autorisert LYNX-forhandler for klargjøring av snøscooteren.

## Motorkjølesystemet

Frostvæske bør skiftes hvert 5. år for å forhindre at frostvæsken forringes.

Utskifting av frostvæske og kontroll av egenvekten må utføres av en autorisert LYNX-forhandler.

**⚠ VÆR OPPMERKSOM** Feil blandingsforhold i væsken kan føre til at væsken i kjølesystemet fryser hvis snøscooteren lagres i et område der temperaturen kommer under frysepunktet. Det kan føre til omfattende skader på motoren. Hvis frostvæsken ikke skiftes før lagring, kan eventuell reduksjon av effekten føre til dårligere kjøling når motoren skal brukes.

**⚠ VÆR OPPMERKSOM** Ikke kjør motoren under lagringsperioden.

## Motorlagringsmodus

### *E-TEC-motorer*

Som andre motorer må E-TEC smøres skikkelig ved lagring for å beskytte indre deler. E-TEC-systemet har en innebygd motorsmøringsfunksjon som kan startes av føreren.

Gjør følgende for å starte prosedyren:

1. Plasser snøscooteren i et godt ventilert område.
2. Start motoren, og la den gå på tomgangshastighet til den når normal driftstemperatur (følg med kjølevæsketemperaturen på displayet).
3. Trykk på SET-knappen (S) for å velge kilometertellermodus.



**OBS!** Lagringsmodusen fungerer ikke i andre modi (trip A, trip B og hr trip).

4. Trykk på og hold SET-knappen (S) samtidig som du trykker flere ganger på bryteren for nærlys/fjernlys.
5. Slipp bryteren og knappen når **PUSH "S"** vises i displayet.

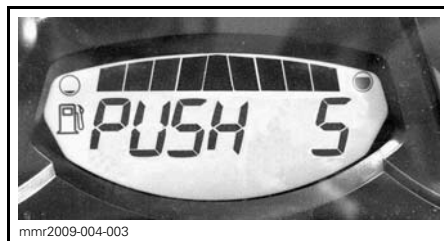

6. Trykk og hold SET-knappen (S) på nytt i 2-3 sekunder.
7. Når **OIL** vises i displayet, slipper du knappen og venter til prosedyren er fullført.

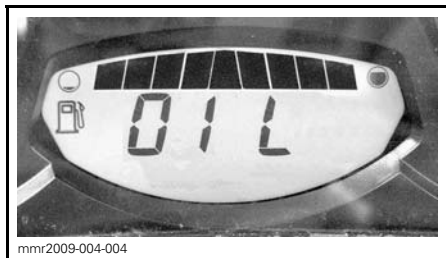

Motorsmøringsprosedyren tar omtrent 1 minutt. I løpet av denne tiden øker turtallet noe.

Når motorsmøringsprosedyren er fullført, slår ECM av motoren.

Ta av nødstoppsnoren.

**OBS!** Ikke start motoren i løpet av lagringsperioden.

## Klargjøring før sesongstart

Kontakt en autorisert LYNX-forhandler.

**⚠ VÆR OPPMERKSOM** Rens forgasser(e) før du starter motoren igjen.

# ***GARANTI***

---

# **BOMBARDIER RECREATIONAL PRODUCTS**

## **BEGRENSEDE GARANTI: 2011 LYNX®**

### **SNØSCOOTERE**

#### **1) DEN BEGRENSEDE GARANTIENS OMFATTER**

BOMBARDIER RECREATIONAL PRODUCTS INC. (heretter kalt "BRP"), garanterer sine Lynx snøscootere, årsmodeLL 2011 (heretter kalt "produkt") for material- eller produksjonsfeil i tidsrommet som er nevnt nedenfor under punkt 2.

Alt orginalt Lynx - Ekstrautstyr som er montert på en ny og ubrukt 2011 Lynx av en autorisert Lynx- Forhandler, omfattes av samme garanti som Lynx snøscooter.

Om produktet brukes til/ eller har vært brukt i racing eller hvilket som helst konkurranseformål, ved hvilken som helst tidspunkt, også av en tidligere eier, bortfaller denne garanti.

#### **2) GARANTIPERIODE OG OMRÅDE**

Denne garanti trer i kraft DAGEN PRODUKTET OVERLEVERES TIL DEN FØRSTE KUNDEN eller FØRSTE BRUKSDAG (avhengig av hvilken som inntreffer først) og er gyldig som følger:

1) 24 (Tjuefire) påfølgende måneder i privat bruk

2) 24 (Tjuefire) påfølgende måneder eller 10000 km i kommersiell/Yrkesbruk. Beroende av hva som inntreffer først. Dette gjelder kun produkter solgt i Norge, Sverige eller Finland

Om produktet brukes både i privat og kommersielt/Yrkesbruk, gjelder punkt 2.2.

Samme garantiregler gjelder i Sverige, Norge samt Finland.

Reparasjon, bytting av deler eller service som er utført i garantiperioden medfører ikke at garantiens virketid utvides ut over den opprinnelige garantitiden.

#### **3) VILKÅR FOR GARANTIEN**

Denne garanti gjelder kun for ett 2011 produkt som den første eieren har kjøpt ny og ubrukt fra en autorisert BRP-forhandler. Nevnte forhandler skal være autorisert i det landet der salget skjer. Det er en forutsetning for garantien at BRP spesifiserte leveranseservice er utført og dokumentert ved autorisert BRP forhandler. Garantien gjelder kun for produkt som er korrekt garantiregistrert av en autorisert BRP- forhandler. De nevnte begrensinger er nødvendige for at BRP skal kunne sørge for produktets og forbrukerens sikkerhet. Service og vedlikehold i henhold til instruksjonsbokens anvisninger skal gjøres i tide for at garantien skal være gyldig. BRP forbeholder seg retten til å gjøre sporadiske kontroller av at det er gjennomført korrekt service i garantiperioden innen eventuelle reklamasjoner godkjennes.

Garantien gjelder kun når produktet er solgt i det land hvor kunden er registrert i folker registret. Garantien gjelder ikke verken privat eller kommersiell bruk dersom ikke ovenstående punkter oppfylles.



## **4) KUNDENS ANVAR**

Kunden skal melde fra om feil til autorisert Lynx- forhandler innen to (2) måneder fra feilen har oppstått, og gi forhandleren rimelig mulighet til å rette opp feilen. Kunden skal også vise Lynx- forhandleren bevis for at han/hun har kjøpt produktet og at garantien på produktet er gyldig. Alle deler som er skiftet i garantiperioden og som omfattes av garantien, er BRP's eiendom.

## **5) BRP's ANSVAR**

BRP reparerer eller bytter defekte deler i henhold til sin egen vurdering, dersom produktet har vært i normal bruk og service er korrekt gjennomført, med originale Lynx- reservedeler hos en hvilken som helst autorisert Lynx- forhandler, uten å ta betalt for delene og arbeidet.

BRP forbeholder seg retten til å forandre eller forbedre produktet uten at de samme endringene gjøres på produkter som er framstilt tidligere.

## **6) GARANTIE DEKKER IKKE**

- Normal slitasje;
- Arbeids, del og smøremiddelutgifter ved vedlikeholdservice, innstillinger og kontroller;
- Skader som skyldes feilaktig/dårlig vedlikehold og/eller oppbevaring. Korrekt vedlikehold og oppbevaring er beskrevet i produktets Instruksjonsbok;
- Skader som skyldes feilaktige reparaasjoner, demontering av deler, service, vedlikehold, modifisering eller bruk av deler som ikke er produsert eller godkjent brukt av BRP, eller skader resultert fra reparaasjoner utført av en person som ikke er ansatt hos en autorisert Lynx- forhandler;
- Skader som skyldes feilaktig bruk, unormal bruk, vannskjøtsel, bruk av produktet på andre overflater enn snø, eller anvendelse av produktet på en måte som er uforenelig med hva som beskrives og anbefales i produktets Instruksjonsbok;
- Skader som skyldes ulykke, nedsenking i vann, brann, tyveri, skadeverk eller naturkatastrofe;
- Skader som skyldes bruk av drivstoff eller smøremiddel som ikke passer til produktet. (se Instruksjonsboken);
- Skader som skyldes at det er kommet vann eller snø inn i motoren eller drivstoffsystemet;
- Tauings- og lagringskostnader, telefon-, leie-, drosje-, hindrings-, og forsikringsutgifter, lønninger, tidsbruk, inntektsbortfall, og tilfældige eller indirekte tap.

## **7) BEGRENINGER I GARANTIE**

DENNE GARANTIE GIR DEG NØYE BEGRENSEDE RETTIGHETER. DU KAN OGSÅ HA ANDRE RETTIGHETER I HENHOLD TIL NASJONALE LOVER, SOM KAN VARIERE FRA LAND TIL LAND. NÅR DET PASSER I DET AKTUELLE LANDET, KAN DENNE GARANTIE BRUKES I STEDET FOR ANDRE GARANTIER SOM SÅDAN ELLER INDIREKTE. INGEN ANNEN GARANTI SOM PASSER TIL ET TILSVARENDE MÅL BEGRENSER DENNE GARANTIE. DENNE GARANTIE SVARER IKKE FOR TILFELDIGE OG INDIREKTE SKADER, SOM FEKS. TRANSPORTSKADER OG TAP AV BRUKSTID. ALLE LAND GODKJENNER IKKE OVENNEVANTE BEGRENINGER, OG DERFOR KAN DET VÆRE AT NOEN AV BEGRENINGENE IKKE GJELDER.

Verken den nasjonale importøren, den lokale Lynx- forhandleren, eller noen annen person kan gjøre endringer i denne garantien. Dersom dette skjer, kan det ikke settes noen slags krav overfor BRP.

BRP forbeholder seg retten til å endre denne garantien når som helst, men er klar over at endringene ikke berører produkter som er solgt da denne garantien er gyldig.

## **8) OVERFØRING AV GARANTIEN**

Hvis produktet skifter eier i garantiperioden, kan den gjenstående delen av garantien overføres til den nye eieren hvis BRP får beskjed om transaksjonen på følgende måte:

Den tidligere eieren tar kontakt med en autorisert Lynx- forhandler og gir opplysninger om den nye eieren.

## **9) RÅD TIL FORBRUKER**

1. Ved eventuelle uklare eller omstridte tilfeller som gjelder BRP's begrensede garanti, anbefaler BRP at saken avklares på forhandlernivå. Vi anbefaler samtale med serviceansvarlig hos den autoriserte forhandler eller bedriftens eier.
2. Dersom man ikke finner fram til en løsning, ta skriftlig kontakt med BRP for å avklare saken. Se adressen nedenfor.
3. Om frågan fortfarande är olöst, kontakta BRP genom att skriva till oss på adressen nedan.

### **ADRESS:**

BRP FINLAND OY  
SERVICE DEPARTMENT  
BOX 8040  
FIN-96101 ROVANIEMI  
FINLAND  
FAX: +358 16 3420 316

© 2010 Bombardier Recreational Products Inc. Alle rettigheter forbeholdes.

®Registrert varemerke for Bombardier Recreational Products Inc.

---

## **PERSONOPPLYSNINGER / FRASKRIVELSESKLAUSUL**

Vi vil med dette informere deg om at opplysninger om deg vil bli brukt til sikkerhets- og garantiformål. Enkelte ganger bruker vi også opplysningene om våre kunder til å informere dem om våre produkter og tilbud. Hvis du ikke ønsker å motta informasjon om våre produkter, tjenester og tilbud, ber vi deg meddele oss dette ved å skrive til adressen nedenfor.

Det hender også at vi lar nøye utvalgte og pålitelige foretak bruke våre kundeopplysninger til å informere om kvalitetsprodukter og tjenester. Hvis du ikke vil at ditt navn og din adresse skal leveres videre, ber vi deg meddele oss dette ved å skrive til adressen nedenfor:

### **KUNDER I LAND I SKANDINAVIA OG EUROPA:**

**BRP FINLAND OY**

Service Department

Isoaavantie 7

FIN-96320 Rovaniemi

Finland

Faks +358 16 3420 316

---

## ADRESSEENDRING / NY EIER

Hvis adressen din er endret eller du er den nye eieren av kjsnøscooteren, ber vi deg varsle BRP ved å enten:

- sende et av kortene nedenfor til en av følgende postadresser:
- kontakte en autorisert LYNX-forhandler eller -distributør.

Postadresser:

### **KUNDER I LAND I SKANDINAVIA OG EUROPA:**

#### **BRP FINLAND OY**

Service Department

Isoaavantie 7

FIN-96320 Rovaniemi

Finland

Faks: +358 16 3420 316

Ved endring av eierskap ber vi deg legge ved et bevis på at den forrige eieren godtar overføringen av eierskap.

Denne informasjon er dessuten meget viktig også etter at den begrensede garantien har utløpt, fordi BRP kan kontakte eieren av snøscooteren hvis det blir nødvendig, for eksempel hvis tilbakekalling blir nødvendig av sikkerhetsmessige årsaker. Det er eierens ansvar å varsle BRP.

**STJÅLNE ENHETER:** Hvis snøscooteren din blir stjålet, bør du varsle BRP eller en autorisert LYNX-forhandler. Vi vil be deg oppgi navn, adresse, telefonnummer, snøscooterens identifikasjonsnummer (understellsnummeret) og dato for tyveriet.



ADRESSEENDRING

NY EIER

KJØRETØYETS IDENTIFIKASJONSNUMMER

Modellnummer

Kjøretøyets identifikasjonsnummer (VIN)

TIDLIGERE ADRESSE  
ELLER TIDLIGERE EIER:

\_\_\_\_\_  
NAVN

\_\_\_\_\_  
NR.

\_\_\_\_\_  
GATEADRESSE

\_\_\_\_\_  
LEIL.

\_\_\_\_\_  
POSTSTED

\_\_\_\_\_  
POSTNUMMER

\_\_\_\_\_  
LAND

\_\_\_\_\_  
TELEFON

NY ADRESSE  
ELLER NY EIER:

\_\_\_\_\_  
NAVN

\_\_\_\_\_  
NR.

\_\_\_\_\_  
GATEADRESSE

\_\_\_\_\_  
LEIL.

\_\_\_\_\_  
POSTSTED

\_\_\_\_\_  
POSTNUMMER

\_\_\_\_\_  
LAND

\_\_\_\_\_  
TELEFON

\_\_\_\_\_  
E-POSTADRESSE

V00A2F











[brp.com](http://brp.com)

**LYNX**



® ™ and the BRP logo are trademarks of Bombardier Recreational Products Inc. or its affiliates.