

LYNX



LEON VALLEY



2009

Operator's manual 2009

FR

MANUEL DU CONDUCTEUR LYNX® 2009

Yeti® 550
Yeti® Pro 550
Yeti® V-800
Yeti® PRO V-800

AVERTISSEMENT DE SÉCURITÉ

Le non-respect des consignes de sécurité et des instructions contenues dans le présent Guide du conducteur ainsi que les avertissements signalés sur le produit peut provoquer des blessures voire entraîner la mort.

Le Guide du conducteur doit être remis avec la motoneige en cas de revente.



Les produits Lynx sont fabriqués par BRP.

Les marques ci-après sont des marques déposées de Bombardier Recreational Products Inc. ou de ses filiales.

LYNX®

RER™

ROTAX™

DESS™

AVANT-PROPOS

Félicitations pour votre achat de la nouvelle motoneige Lynx. Quel que soit le modèle que vous avez choisi, il est pris en charge par la garantie de Bombardier Recreational Products Inc. (BRP) et par un réseau de marchands de motoneiges, revendeurs Lynx qui seront prêts à vous fournir les pièces, le service ou les accessoires dont vous pourriez avoir besoin.

Le Guide d'utilisation a été réalisé afin de présenter la motoneige et ses commandes à son propriétaire/pilote ainsi qu'au passager. Le Guide contient également les consignes en matière d'entretien et de conduite en toute sécurité. Ce guide est indispensable pour un usage approprié du produit. Veillez à le conserver avec la motoneige pour pouvoir le consulter en cas de besoin.

Veillez à lire et à comprendre le contenu du Guide du conducteur.

Après la lecture, conservez le Guide du conducteur avec la motoneige. En cas de revente, veuillez remettre le présent guide au nouveau propriétaire. Un exemplaire supplémentaire du Guide du conducteur est disponible gratuitement auprès de votre revendeur de motoneiges Lynx.

En cas de question relative à un sujet qui est traité ou pas dans le présent Guide du conducteur, nous vous prions de l'envoyer par écrit à BRP via l'adresse suivante :

BRP Finland OY
Service Department
P.O. Box 8039
FIN-96101 ROVANIEMI
FINLANDE

Ce guide utilise le symbole d'avertissement suivant ainsi que des termes d'avertissement pour indiquer un risque potentiel de blessures.

AVERTISSEMENT

Indique une situation potentiellement dangereuse qui, si elle n'est pas évitée, pourrait entraîner la mort ou des blessures graves.

ATTENTION

Indique une situation potentiellement dangereuse qui, si elle n'est pas évitée, pourrait entraîner des dommages mineurs ou modérés. L'absence de symbole d'alerte  indique que le risque existe, mais il ne concerne que les dégâts matériels.

REMARQUE: Signale les informations supplémentaires requises pour respecter une consigne dans son intégralité.

Bien que la seule lecture de ces informations n'élimine pas le risque, la compréhension et l'application des consignes favoriseront l'utilisation correcte du véhicule.

Votre revendeur s'engage à vous satisfaire. Il a été formé pour procéder à la mise en marche initiale et à l'inspection de votre motoneige ainsi que pour effectuer le réglage final en fonction de votre environnement et de votre poids, et ce, avant que vous en ayez pris possession. À la livraison, votre revendeur vous expliquera les commandes de la motoneige ainsi que les divers réglages au niveau de la suspension. Nous sommes convaincus que vous en profiterez pleinement !

À la livraison, vous aurez été informés de la garantie et aurez procédé à l'inscription nécessaire en la matière.

Les informations et les descriptions des composants ou du système contenues dans ce guide sont exactes au moment de la publication. BRP maintient toutefois une politique d'amélioration continue de ses produits sans obligation de les installer sur des produits précédemment fabriqués.

En raison de notre engagement constant en faveur de l'innovation et de la qualité de nos produits, nous nous réservons le droit d'arrêter la production ou de modifier les caractéristiques, le prix, la conception, les modèles ou les équipements à tout moment et sans aucune obligation.

Les illustrations dans ce document montrent la construction basique des différents assemblages. Elles peuvent ne pas reproduire le détail ou la forme exacte des pièces représentées. Elles représentent toutefois des pièces ayant une fonction identique ou similaire.

Ce guide peut être traduit dans une autre langue. En cas d'anomalie, la version anglaise reste la référence.

Les caractéristiques techniques sont exprimées dans le système métrique SI. Leur équivalent SAE (États-Unis) est repris entre parenthèses. Là où une exactitude parfaite n'est pas nécessaire, les conversions sont arrondies par souci de facilité.

La plupart des composants de cette motoneige sont construits avec des pièces dimensionnées dans le système métrique. La plupart des attaches sont métriques et ne doivent pas être remplacées par des attaches classiques ou vice versa.

Nous recommandons les produits originaux BRP pour les accessoires et les pièces détachées. Ils ont été conçus expressément pour votre véhicule et construits pour les normes rigoureuses appliquées par BRP.

Pour toutes questions concernant la garantie et son champ d'application, consultez le chapitre GARANTIE de ce guide, et/ou un revendeur agréé Lynx.

TABLE DES MATIÈRES

INFORMATIONS DE SÉCURITÉ

MESURES DE SÉCURITÉ IMPORTANTES	8
LOIS ET RÈGLEMENTS	12
CONDUITE DU VÉHICULE	13
Principes d'utilisation	13
Conduite du véhicule	13
Transport de passagers	16
Différences de terrain/ conduite.....	17
Transport et remorquage.....	21

RENSEIGNEMENTS SUR LE VÉHICULE

IDENTIFICATION DE VOTRE MOTONEIGE	24
Numéros de série	24
COMMANDES / INSTRUMENTS	26
1) Manette d'accélérateur	26
2) Manette de frein	26
3) Bouton ou manette de frein de stationnement	26
4) Témoins.....	27
5) Manette de changement de vitesse	28
6) Guidon	28
7) Sangle.....	28
8) Interrupteur d'allumage / bouton START	28
9) Coupe-circuit	29
10) Témoin DESS	31
11) Coupe-circuit du moteur	31
12) Avertisseur électrique.....	31
13) Inverseur de phare	31
14) Poignée du démarreur à rappel	31
15) Étrangleur	32
16) Odomètre	32
17) Compteur journalier	32
18) Bouton de réinitialisation du compteur journalier	32
19) Bouchon de réservoir d'essence/jauge	33
20) Interrupteur de chauffage des poignées	34
21) Interrupteur de chauffage de levier d'accélérateur	34
22) Verrous du capot	34
23) Prise de courant	34
24) Fusible	35
25) Kit d'outils	36
26) Poignée de levage avant / pare-chocs avant.....	36
27) Compartiment de stockage	36

28) Porte-bagages arrière	36
29) Attelage	37
30) Selle modulaire	37
31) Poignées arrière/Interrupteur de chauffage des poignées	38
32) Suspension réglable.....	38
RÉSOLUTION DES PROBLÈMES DE SUSPENSION	44
Dans une neige épaisse.....	44
CARBURANT ET HUILE	45
Carburant recommandé	45
Antigel pour circuit de carburant	45
Huile recommandée	45
Huile de boîte de vitesse.....	45
Modification de carburation en cas de temps froid	46
PÉRIODE DE RODAGE	47
Moteur	47
Courroie d'entraînement	47
Révision à 10 heures	47
VÉRIFICATION AVANT UTILISATION	48
CONSIGNES D'UTILISATION.....	49
Propulsion	49
Virages	49
Arrêt	49
Démarrage du moteur.....	49
Arrêt du moteur	51
PRÉCHAUFFAGE DU VÉHICULE	52
ENTRETIEN APRÈS UTILISATION	53
OPÉRATIONS SPECIALES	54
Surchauffe du moteur	54
Moteur noyé.....	54
Glissière de la suspension arrière collée	54
Remorquer un accessoire.....	55
Remorquer une autre motoneige	55
Transport du véhicule.....	55
NIVEAUX DE LIQUIDES	56
Système de freinage	56
Niveau d'huile moteur.....	57
Système d'injection d'huile	58
Système de refroidissement	58
BATTERIE	59
Dépose.....	59
Batterie sèche.....	60
Entretien de la batterie	60
Stockage en dehors de la saison.....	60
Consignes de sécurité relatives à la batterie.....	61

ENTRETIEN	63
Nettoyage et protection du véhicule.....	63
Dépose et installation de la courroie d'entraînement.....	64
Réglage de la poulie d'entraînement TRA.....	66
État de la courroie d'entraînement.....	67
État des freins.....	67
Réglage des freins.....	67
État de la suspension arrière.....	67
État de la sangle d'arrêt de suspension.....	67
État de la chenille.....	68
Tension et alignement de la chenille.....	68
Mécanisme de direction et suspension avant.....	69
Usure et état des skis et des masselottes.....	69
Échappement.....	69
Nettoyage du filtre à air.....	70
Remplacement des ampoules.....	70
MOTEUR	73
Niveau d'huile moteur.....	73
Huile moteur et filtre à huile, remplacement.....	74
ENTREPOSAGE ET PRÉPARATION PRÉSAISONNIÈRE	76
Entreposage.....	76
Préparation présaisonnière.....	76
DIAGNOSTIC DES PANNES	77
Signaux codés du système de contrôle.....	77
Diagnostic des pannes.....	79
CARACTÉRISTIQUES	82

RENSEIGNEMENTS SUR L'ENTRETIEN

TABLEAU D'ENTRETIEN PÉRIODIQUE	90
TABLEAU D'ENTRETIEN 2 TEMPS (À VENTILATEUR ET À REFROIDISSEMENT PAR LIQUIDE)	91
TABLEAU D'ENTRETIEN 4 TEMPS (V-800 ET 1203)	95

GARANTIE

GARANTIE INTERNATIONALE LIMITÉE BRP-FINLAND OY : SNOWMOBILES LYNX® 2009	100
RENSEIGNEMENTS CONFIDENTIELS	104
CHANGEMENT D'ADRESSE/DE PROPRIÉTAIRE	105

INFORMATIONS DE SÉCURITÉ

MESURES DE SÉCURITÉ IMPORTANTES

Formation

⚠ Une formation de base est requise pour l'utilisation en toute sécurité des motoneiges. Lisez attentivement votre Guide du conducteur en prêtant une attention toute particulière aux conseils et aux mises en garde. Inscrivez-vous dans le club de motoneige local : les clubs proposent des activités et des parcours ludiques en toute sécurité. Vous pourrez obtenir des conseils auprès d'un concessionnaire, d'un membre d'un club ou en vous inscrivant à un programme de formation dispensé par un organisme agréé.

⚠ Formez tout nouvel utilisateur aux fonctions de démarrage et d'extinction de l'engin. Montrez la position de conduite correcte et surtout, n'autorisez le pilote à manipuler la motoneige que sur un terrain plat et délimité jusqu'à ce qu'il soit complètement familiarisé avec son fonctionnement. N'hésitez pas à l'inscrire à un programme local de formation le cas échéant.

Performances

⚠ Certaines motoneiges sont beaucoup plus puissantes que d'autres. Par conséquent, leur conduite n'est pas recommandée aux personnes inexpérimentées.

⚠ Les motoneiges sont utilisées sur des sites à la topographie variée et dans diverses conditions d'enneigement. Tous les modèles ne se comportent pas de la même manière dans les mêmes conditions. Veuillez toujours consulter votre concessionnaire afin de sélectionner l'engin le plus approprié à vos besoins.

⚠ L'utilisateur, un promeneur ou un passager peuvent être victimes de blessures ou même décéder suite à un accident dû à une utilisation risquée du véhicule, lorsqu'un conducteur, passager ou véhicule font face à une situation qu'ils ne maîtrisent pas.

Âge

⚠ BRP recommande que le conducteur soit âgé d'au moins 16 ans. Respectez la législation locale en vigueur.

Vitesse

⚠ Les excès de vitesse peuvent être mortels. Dans la plupart des cas, la vitesse empêche de réagir de manière appropriée face au danger. Ne conduisez qu'à une vitesse adaptée à la piste, aux conditions météorologiques et à vos capacités. Soyez informés des normes locales en vigueur. Des limitations de vitesse peuvent être imposées et devront être respectées.

Conduite

⚠ Gardez bien votre droite.

⚠ Respectez les distances de sécurité entre véhicules et promeneurs.

⚠ Rappelez-vous que certaines publicités peuvent montrer des manœuvres effectuées par des conducteurs professionnels, dans des conditions idéales et contrôlées. Vous ne devez en aucun cas tenter de les reproduire si vous n'avez pas le niveau requis.

⚠ Ne conduisez jamais en état d'ébriété, sous l'influence de drogues ou bien si vous êtes fatigué ou malade. Soyez prudents.

- ⚠ La motoneige n'est pas conçue pour une utilisation sur la voie publique, les routes ou les autoroutes.
- ⚠ Conduire une motoneige de nuit peut-être une expérience agréable mais vous devrez redoubler de vigilance à cause du manque de visibilité. Évitez les terrains méconnus et assurez-vous que vos phares fonctionnent. Soyez toujours munis d'une lampe électrique et d'ampoules de rechange.
- ⚠ Bien que la nature soit un endroit merveilleux, ne vous laissez pas distraire et concentrez-vous sur la conduite. Pour apprécier la beauté des paysages enneigés, il est préférable d'arrêter votre motoneige sur le bas-côté de la piste afin **d'éviter** de représenter un danger pour les autres.
- ⚠ Les clôtures représentent un réel danger pour vous et votre motoneige. Évitez au maximum les bornes téléphoniques et les poteaux.
- ⚠ Des câbles cachés et peu visibles de loin peuvent causer de sérieux accidents.
- ⚠ La pratique de la motoneige requiert le port d'un casque, de lunettes de protection et d'un écran facial. Ces instructions s'appliquent aussi au passager.
- ⚠ Soyez conscients des risques pouvant être associés au hors-piste, tels que les avalanches et d'autres catastrophes naturelles ou provoquées par accident.
- ⚠ Évitez d'emprunter les routes. Si vous n'avez pas le choix et que l'accès est autorisé, conduisez à vitesse réduite. La motoneige n'est pas conçue pour fonctionner ou virer sur un revêtement. Pour traverser une route, arrêtez-vous complètement, regardez prudemment des deux côtés avant de traverser en effectuant un angle à 90°. Faites attention aux véhicules garés.
- ⚠ Évitez de suivre de trop près une autre motoneige. Si le véhicule qui vous devance venait à freiner, ses passagers risqueraient d'être blessés par votre faute. Veillez à maintenir une distance de sécurité entre les véhicules. La distance d'arrêt peut augmenter en fonction de l'état du terrain. Jouez la sécurité. Soyez prêt à changer de cap pour éviter l'accident.
- ⚠ S'aventurer seul en motoneige peut aussi s'avérer dangereux. Vous pourriez tomber en panne d'essence, avoir un accident ou abîmer votre motoneige. Souvenez-vous que votre motoneige peut réaliser en une demi-heure une distance supérieure à une journée de marche. Voyagez en équipe. Conduisez toujours accompagné d'un ami ou d'un motoneigiste de votre club. Même dans ce cas, informez un tiers de votre destination et de l'heure à laquelle vous pensez être de retour.
- ⚠ Les lacs d'eau formés en contrebas des prairies sont parfois gelés en hiver. Cette glace est souvent réfléchissante. Amorcer un virage ou freiner sur la glace peut entraîner une perte de contrôle du véhicule. Ne freinez jamais et ne conduisez pas à vitesse excessive sur du verglas. S'il vous arrive de conduire sur un tel terrain, réduisez votre vitesse en relâchant doucement l'accélérateur.
- ⚠ N'effectuez jamais de sauts avec votre motoneige. Seuls les cascadeurs professionnels en sont capables. N'essayez pas de vous donner en spectacle. Ayez une attitude responsable.

- ⚠ Lors d'un raid, ne pilotez pas à plein gaz. Des projections de neige ou de glace pourraient gêner la motoneige qui vous suit. D'autre part, les accélérations brutales du véhicule creusent la neige et laissent une surface irrégulière sur son passage.
- ⚠ Les raids sont à la fois agréables et divertissants, mais n'essayez pas de vous donner en spectacle ou de doubler d'autres membres du groupe. Un conducteur moins expérimenté pourrait être tenté de vous imiter et d'échouer. Lorsque vous conduisez à plusieurs, limitez vos ardeurs à l'expérience du reste du groupe.

FONCTIONNEMENT

- ⚠ Inspectez toujours votre véhicule AVANT le démarrage.
- ⚠ En cas d'urgence, vous pouvez couper le moteur de la motoneige en actionnant le coupe-circuit du moteur, en tirant sur le cordon coupe-circuit ou en tournant la clé de contact.
- ⚠ Testez la souplesse de l'accélérateur et vérifiez s'il revient en position initiale avant de mettre le moteur en route.
- ⚠ Serrez toujours le frein de stationnement lorsque le véhicule est immobilisé.
- ⚠ Ne laissez jamais le véhicule avec le moteur qui tourne dans un lieu non ventilé et/ou sans surveillance.
- ⚠ Ne mettez jamais le moteur en mouvement si le protège-courroie n'est pas en place, si le capot, les panneaux d'accès ou les flancs sont ouverts ou déposés. Ne faites jamais tourner le moteur sans protège-courroie. Faire tourner un moteur à vide par exemple sans courroie de transmission ou avec les chenilles surélevées peut s'avérer dangereux.

- ⚠ **Modèles à démarreur électrique uniquement** : ne chargez ou suralimentez jamais la batterie lorsqu'elle est installée dans la motoneige.
- ⚠ Vérifiez l'absence d'obstacles ou de personnes avant de reculer.
- ⚠ Ne laissez pas vos clés sur l'interrupteur d'allumage, ceci constitue une invitation aux voleurs et un danger pour les jeunes enfants.
- ⚠ Soulever l'arrière du véhicule alors que le moteur de la motoneige tourne peut causer des projections de neige, glace ou débris en direction des personnes à proximité. Ne soulevez jamais l'arrière d'un véhicule en marche. Pour dégager ou inspecter les chenilles, arrêtez le moteur, penchez le véhicule sur un côté et retirez l'obstruction avec un bâton ou une branche. Ne restez jamais à proximité d'une chenille en mouvement.

Entretien

- ⚠ Ayez une bonne connaissance de votre motoneige et traitez-la avec tout le soin et le respect dû à un véhicule à moteur. Du bon sens, une bonne utilisation et un entretien régulier en font un véhicule sûr et agréable à utiliser.
- ⚠ Respectez les procédures indiquées dans ce manuel. Sauf indication contraire, le moteur doit être ÉTEINT et froid lors du graissage, du réglage et de l'entretien.
- ⚠ Veillez à ce que le moteur ne tourne jamais lorsque le capot est ouvert. Même au ralenti, le moteur d'une motoneige tourne à environ 1.800 tours par minute. Coupez toujours le contact avant d'ouvrir le capot pour l'une ou l'autre raison.

⚠ Ne retirez jamais l'équipement d'origine de votre motoneige. Chaque véhicule contient de nombreux dispositifs de sécurité. Ces dispositifs peuvent prendre la forme de diverses protections et consoles, de matériaux réfléchissants et de symboles de danger.

⚠ Une motoneige mal entretenue est potentiellement dangereuse. Des composants trop usés peuvent entraîner la panne du véhicule. Veillez à toujours conserver votre motoneige en bon état. Avant le démarrage, effectuez les contrôles hebdomadaires, mensuels et annuels ainsi que maintenance périodique et le graissage indiqués dans ce manuel. Pour toute autre réparation ou tout autre entretien, consultez un concessionnaire ou achetez un manuel d'atelier ainsi que les outils et l'équipement nécessaires.

⚠ N'installez pas de crampons sur les chenilles à moins qu'elles ne soient conçues à cet effet. À vitesse élevée, la chenille, équipée de crampons mais non prévue pour cela, pourrait se déchirer et se séparer du véhicule, entraînant un risque de grave blessure ou de mort.

Carburant

⚠ Arrêtez toujours le moteur avant de faire le plein. Le carburant est inflammable et explosif dans certaines conditions. Travaillez dans un endroit bien aéré. Ne fumez pas. Tenez à l'écart des flammes et des étincelles. Retirez le bouchon avec précaution. En présence de pression différentielle (sifflement lors du desserrage du bouchon du réservoir), faire vérifier et/ou réparer le véhicule avant de l'utiliser. Ne remplissez jamais trop le réservoir d'essence pour ensuite laisser le véhicule exposé à la chaleur. Lorsque la température augmente, le carburant se dilate et risque de déborder. Essuyez tout carburant répandu sur le véhicule. Vérifiez régulièrement le circuit de carburant.

Instructions de base pour les passagers

⚠ Seules les motoneiges équipées d'un siège passager peuvent accueillir un passager autre que le conducteur.

⚠ Veillez à porter un casque homologué par le Ministère des Transports et à appliquer les mêmes règles vestimentaires que le conducteur indiquées dans ce manuel.

⚠ Assurez-vous de maintenir une position stable, les deux pieds fermement posés sur les marchepieds latéraux, les mains agrippées aux poignées.

⚠ Une fois en route, si vous n'êtes pas bien installé ou si pour quelque raison que ce soit vous ne vous sentez pas en sécurité, n'attendez pas pour demander au conducteur de ralentir ou de s'arrêter.

LOIS ET RÈGLEMENTS

⚠ Soyez informés des normes locales en vigueur.

Les provinces, les gouvernements fédéraux et locaux ont édicté des lois et réglementé l'utilisation et la conduite en toute sécurité des motoneiges. En tant que motoneigiste, il vous incombe de connaître et d'appliquer ces lois et réglementations. La sécurité pour tous est indissociable du respect de ces normes.

Soyez informé de votre responsabilité lors d'un préjudice matériel et des polices d'assurance en vigueur sur votre équipement.

CONDUITE DU VÉHICULE

Avant de vous aventurer sur les pistes, familiarisez-vous à la conduite de la motoneige dans une zone restreinte et sans dénivelé jusqu'à ce que vous manipulez parfaitement l'engin et que vous soyez en mesure d'entreprendre avec facilité des manœuvres plus difficiles. Conduisez avec plaisir et en toute sécurité.

Principes d'utilisation

Propulsion

L'actionnement de l'accélérateur fait augmenter le régime moteur et fait embrayer la poulie d'entraînement. Suivant les modèles, le régime moteur doit être entre 2.500 et 4.200 tr/min pour faire embrayer la poulie d'entraînement.

La roue extérieure de la poulie d'entraînement se déplace vers la roue intérieure, forçant la courroie d'entraînement à monter sur la poulie et forçant les roues à s'écarter sur la poulie.

La poulie sent la charge sur la chenille et limite le mouvement de la courroie. En résulte un rapport de vitesse optimisé à tout moment entre le régime moteur et la vitesse du véhicule.

AVERTISSEMENT

Ne mettez jamais le moteur en mouvement si le protège-courroie n'est pas en place, si le capot, les panneaux d'accès ou les flancs sont ouverts ou déposés.

La puissance est transmise à la chenille par le carter de la chaîne ou la boîte de vitesse et l'essieu moteur.

AVERTISSEMENT

Utilisez toujours un pont mécanique large pour vérifier les chenilles. Accélérez lentement pour faire tourner les chenilles à faible vitesse lorsque l'engin est levé.

Virages

Le guidon contrôle la direction de la motoneige. La rotation du guidon vers la droite ou vers la gauche entraîne l'orientation des skis pour faire tourner la motoneige.

Arrêt

Avant de conduire la motoneige, vous devez savoir comment l'arrêter. Pour cela, relâchez l'accélérateur et serrez progressivement la commande de frein à gauche du guidon. En cas d'urgence, vous pouvez arrêter la motoneige en appuyant sur le coupe-circuit du moteur situé près de la commande d'accélérateur et en freinant. N'oubliez pas qu'une motoneige ne peut pas s'arrêter sur-le-champ. Les performances de freinage varient avec l'épaisseur de la neige et la présence éventuelle de verglas ou de blocs de neige compacts. Si la chenille se bloque lors d'un freinage puissant, vous risquez de déraiser.

Conduite du véhicule

Code vestimentaire

Portez un équipement approprié à l'usage de la motoneige. Il doit être confortable et ne pas trop serrer. Renseignez-vous toujours sur les conditions météorologiques avant une sortie. Préparez-vous à affronter de grands froids. Les sous-vêtements de type Thermolactyl protègent efficacement du froid.

Le port d'un casque approuvé par le Ministère des Transports est fortement conseillé. Ils protègent à la fois des accidents et du froid. Portez une cagoule ou un passe-montagne et un masque protecteur. Des lunettes de protection ou une visière attachée au casque sont indispensables.

Protégez vos mains avec des gants spécialement conçus pour la conduite en motoneige ou des mitaines suffisamment chaudes qui permettent une libre manipulation des commandes.

Portez des bottes avec semelles en caoutchouc recouvertes de guêtres en nylon ou en cuir et à doublure en polaire facile à défaire.

Dans la mesure du possible, essayez de rester le plus au sec possible. Lorsque vous retournez à l'intérieur, ôtez vos bottes et votre équipement et faites-les sécher.

Ne portez pas d'écharpes longues ou de vêtements larges qui pourraient se prendre dans les rouages.

Équipement supplémentaire

Tous les motoneigistes doivent se munir au moins des équipements et instruments suivants, afin de porter secours aux autres ou de se soigner en cas d'urgence.

- le présent guide du conducteur
- bougies d'allumage et clé de serrage
- ruban adhésif
- courroie d'entraînement
- corde de démarrage d'urgence
- ampoules de rechange
- caisse à outils (composée au moins de pinces, tournevis et d'une clé universelle)
- couteau
- lampe électrique.

D'autres éléments s'ajouteront en fonction de la distance et de la durée de votre parcours.

Position de conduite

La position de conduite et l'équilibre sont deux facteurs déterminants de l'aboutissement de votre excursion. Lorsque vous tournez à flanc de couteau, votre passager et vous-même devrez être prêts à vous pencher afin de tourner dans la direction désirée. Ni le conducteur ou le passager doivent essayer de réaliser cette manœuvre en posant les pieds à terre. Avec l'expérience, vous apprendrez naturellement à vous placer en fonction de la vitesse et du dénivelé afin de garder un bon équilibre.

En général, la meilleure position pour garder l'équilibre est la position assise. Cependant, d'autres positions telles que la position semi-assise, agenouillée ou debout sont nécessaires dans certaines conditions.

Un conducteur débutant doit se familiariser avec la motoneige en pratiquant sur un terrain nivelé et à vitesse réduite avant de s'aventurer dans la nature.



AVERTISSEMENT

N'essayez pas de faire des manœuvres au-delà de vos capacités.

Position assise

Sur terrain lisse et bien connu du conducteur, la position idéale consiste à placer les pieds sur les marchepieds, assis un peu en arrière sur la selle. Les genoux et les hanches doivent être relâchés afin qu'ils absorbent les chocs.



Position semi-assise

La position semi-assise est similaire à une position accroupie, le corps légèrement décollé du siège et les pieds placés de telle sorte que les jambes puissent absorber les chocs sur un parcours irrégulier. Évitez les arrêts brusques.



Position agenouillée

Cette position nécessite un pied fermement posé sur le marchepied et le genou opposé placé sur le siège. Évitez les arrêts brusques.



Position debout

Placez vos deux pieds sur les marchepieds. Vos genoux doivent être fléchis pour absorber les chocs des bosses. Cette position permet de mieux y voir et de déplacer sa masse selon le type de sentier. Évitez les arrêts brusques.



Transport de passagers

Alors que certaines motoneiges sont conçues pour un conducteur seulement, d'autres sont biplaces ou triplaces. Consultez les caractéristiques techniques de votre véhicule pour savoir si votre motoneige peut accueillir un ou plusieurs passagers. Veillez à respecter ces indications. Le surpoids est un facteur dangereux pour les motoneiges non adaptées.

Même si vous pouvez transporter des passagers, veillez à ce qu'ils soient en bonne condition physique pour la motoneige.

AVERTISSEMENT

Chaque passager doit être en mesure de placer ses pieds fermement sur les repose-pieds et d'agripper les poignées ou les sangles du siège pendant tout le trajet. Ces critères sont importants à respecter car il faut pouvoir assurer à un passager une certaine stabilité afin de réduire les risques d'éjection.

Dans le cas des motoneiges pouvant accueillir deux passagers, s'il s'agit d'un adulte et d'un enfant, BRP recommande d'asseoir l'enfant au milieu. Cela permet à l'adulte assis à l'arrière de garder à tout moment les yeux sur l'enfant et de le tenir si nécessaire. D'autre part, l'enfant est ainsi mieux protégé du vent et du froid.

Les conducteurs sont responsables de la sécurité de leurs passagers et doivent les informer des consignes d'utilisation de base de la motoneige.

AVERTISSEMENT

- Les passagers doivent rester assis à leur place. Ne laissez jamais personne s'asseoir entre le guidon et le conducteur.
- Tous les sièges passagers doivent être équipés de poignées ou de sangles conformes à la norme SSCC.
- Les passagers et les conducteurs doivent porter un casque homologué par le Ministère des Transports ainsi qu'une tenue chaude et adéquate à la motoneige. Veillez à ne pas exposer votre peau.
- Une fois en route, si vous n'êtes pas bien installé ou si pour quelque raison que ce soit vous ne vous sentez pas en sécurité, n'attendez pas pour demander au conducteur de ralentir ou de s'arrêter.

La conduite avec un passager n'est pas la même qu'une conduite seul. Le conducteur sait quelles sont les manœuvres à réaliser et doit se préparer à les accomplir. Le conducteur peut aussi se tenir fermement au guidon. En contrepartie, les passagers sont tributaires du conducteur qui doit se montrer prudent aux commandes du véhicule. De plus, avec des passagers l'utilisation du corps est limitée. Le conducteur a une bien meilleure vue de la piste devant lui. Il doit démarrer et s'arrêter doucement et conduire à vitesse réduite. Il doit aussi informer ses passagers des montées, bosses, branchages, etc., car les bosses peuvent éjecter les passagers. Rappelez à vos passagers de se pencher avec vous dans les virages pour éviter que le véhicule ne se renverse. Soyez extrêmement prudent, conduisez doucement et surveillez fréquemment vos passagers.

AVERTISSEMENT

Conduite avec un passager :

- **Votre capacité de freinage et de manœuvre dans les virages est réduite. Décélérez et faites des manœuvres plus larges.**
- **Réglez vos suspensions en fonction du poids.**

Pour plus d'information sur le réglage des suspensions, référez-vous à la section RÉGLAGE DES SUSPENSIONS du chapitre CONSIGNES D'UTILISATION de ce manuel et à l'étiquette correspondante apposée sur le protège-courroie.

Redoublez de vigilance et réduisez votre vitesse avec les passagers en bas âge. Contrôlez fréquemment si l'enfant est bien agrippé et correctement positionné avec ses pieds sur les marchepieds.

Différences de terrain/ conduite

Piste lissée

Sur une piste entretenue, la position assise est la meilleure position de conduite. Évitez les courses et veillez à toujours tenir votre droite. Adoptez une conduite défensive. Observez les panneaux de signalisation. Ne zigzaguez pas.

Piste non lissée

Sauf en cas de chute de neige récente, vous risquez de rencontrer des bosses et des congères. A grande vitesse, ces conditions peuvent s'avérer dangereuses. Réduisez votre vitesse. Tenez le guidon et optez pour la position semi-assise. Les pieds doivent être placés sous le corps (position accroupie) afin d'absorber les secousses éventuelles. Sur les longues séries de bosses, vous pouvez poser un genou sur la selle. Cela procure un meilleur confort tout en laissant suffisamment de liberté pour contrôler le véhicule. Prenez garde aux pierres et aux branches couvertes de neige.

Neige profonde

Dans la poudreuse, votre véhicule peut s'enliser. Le cas échéant, tournez aussi largement que possible et cherchez une base solide. Si vous vous enlisez (cela arrive à tout le monde), évitez de patiner car cela enlise davantage le véhicule. Coupez plutôt le moteur, descendez et déplacez l'arrière du véhicule sur la neige fraîche. Tassez ensuite la voie que vous comptez emprunter. Quelques pas suffisent. Redémarrez le moteur. Mettez-vous debout et balancez légèrement le véhicule tout en ouvrant légèrement et régulièrement les gaz. Selon que l'avant ou l'arrière du véhicule s'enlise, vos pieds se placeront à l'extrémité opposée des barres de frottement. Ne disposez jamais rien sous la chenille pour assurer l'adhérence du véhicule. Ne laissez personne se placer devant ou derrière la motoneige lorsque le moteur tourne. Eloignez-vous de la chenille. Vous risquez des blessures en cas de contact avec les chenilles.

Eau gelée

Tout déplacement sur les lacs et les rivières gelés peut s'avérer fatal. Évitez les cours d'eau. Si vous vous trouvez en terrain inconnu, demandez aux autorités locales ou aux résidents de vous donner des informations sur l'état de la neige, les prises d'eau et les déversements, les sources, les courants ou tout autre danger. N'essayez jamais de piloter votre motoneige sur la glace car la couche peut être trop mince pour supporter son poids. Le pilotage sur des surfaces gelées peut s'avérer très dangereux si vous ne prenez pas certaines précautions. La glace peut provoquer une perte de contrôle de la motoneige ou de tout autre véhicule. L'adhérence de la glace au démarrage, en cas de virage ou d'arrêt est de loin inférieure à celle de la neige. Les distances peuvent donc s'en trouver multipliées. Le contrôle est réduit et le patinage constitue un danger permanent. Lors du pilotage sur la glace, conduisez lentement et prudemment. Prévoyez l'espace suffisant pour vous arrêter et pour tourner, surtout la nuit.

Neige compacte

Ne sous-estimez pas la neige compacte. Elle peut être difficile à négocier étant donné que les patins et les chenilles auront une moindre adhérence. Il convient donc de ralentir et d'éviter toute accélération, virage ou freinage brusques.

Ascension

Vous pouvez rencontrer deux types de dénivelés : une colline abrupte sur laquelle se trouvent quelques arbres ou autres obstacles, ou un dénivelé qui doit faire l'objet d'une ascension directe. Sur terrain abrupt, prévoyez une ascension latérale ou en slalom. N'entamez pas l'ascension de face. Mettez-vous en position accroupie. Veillez à peser davantage côté sommet. Maintenez une vitesse régulière. Allez le plus loin possible dans cette direction. Virez et conservez la même angle d'ascension et la même position de conduite.

Une ascension directe peut s'avérer problématique. Mettez-vous debout. Accélérez avant de commencer à monter et réduisez les gaz afin d'éviter de patiner.

La vitesse doit être adaptée à l'inclinaison. Ralentissez toujours à proximité du sommet. Si vous ne pouvez plus avancer, évitez de patiner. Coupez le moteur, libérez les patins et placez-les côté vallée. Placez l'arrière côté sommet. Redémarrez et mettez les gaz lentement et régulièrement. Placez-vous de sorte à éviter de basculer et entamez la descente.

Descente

Le pilotage en descente nécessite une maîtrise parfaite de votre véhicule. Sur les collines abruptes, maintenez votre centre de gravité le plus bas possible et gardez les deux mains sur le guidon. Mettez légèrement les gaz et laissez la machine descendre tout en laissant tourner le moteur. Si vous allez trop vite, utilisez le frein pour ralentir. Freinez légèrement et régulièrement. Ne serrez jamais les freins à fond ou bloquez les roues.

Circulation à flanc de colline

Lors d'un passage en dévers ou de circulation à flanc de coteau, vous devez respecter certaines consignes. Les passagers doivent se pencher vers la pente afin d'assurer la stabilité. Mieux vaut vous agenouiller en plaçant le genou côté vallée sur la selle et le pied côté sommet sur la barre de maintien. Vous pouvez aussi opter pour la position semi-assise. Soyez prêt à déplacer le poids de votre corps rapidement. Le pilotage à flanc de coteau et les pentes abruptes est déconseillé aux débutants ou aux pilotes novices.

Neige fondue

Faites en sorte de toujours éviter la neige fondue. Vérifiez toujours la présence de neige fondue avant de traverser les lacs ou les rivières. En présence de taches sombres sur les chenilles, quittez immédiatement la neige. La glace et l'eau risquent d'être projetées dans le champ d'une autre motoneige. Il est très difficile, voire impossible de quitter la neige fondue.

Brouillard ou zone de visibilité nulle

Sur la terre comme sur l'eau, une brume limitant la visibilité peut se former. Si vous devez avancer dans la brume ou par chute de neige importante, allumez vos phares et adoptez une conduite défensive. Si vous n'êtes pas sûr de votre itinéraire, n'allez pas plus loin. Maintenez une distance de sécurité entre vous et les autres usagers afin d'assurer une bonne visibilité et un temps de réaction suffisant.

Territoire inconnu

Faites preuve d'une extrême prudence si vous entrez en territoire inconnu. Ralentissez afin de réagir en présence de dangers tels que les clôtures ou les piquets, les ruisseaux, les rochers, les trous, les câbles d'ancrage ou tout autre obstacle pouvant mettre fin à votre parcours. Restez prudent même si vous suivez une piste déjà tracée. Respectez une vitesse vous permettant de conserver une visibilité suffisante dans les virages et sur les sommets.

Temps ensoleillé

Le soleil peut réduire considérablement votre visibilité. Les reflets du soleil et de la neige peuvent vous aveugler au point de ne plus distinguer les ravins, les fossés ou autres obstacles. Veillez à toujours porter des lunettes de soleil dans ces conditions.

Obstacle imprévu

Certains obstacles peuvent être masqués par la neige. Le pilotage hors piste ou dans les bois demande une vitesse réduite et une plus grande vigilance. Une vitesse trop importante peut rendre les plus petits obstacles très dangereux. Un simple choc avec une pierre ou une souche peut vous faire perdre le contrôle de votre motoneige et blesser les passagers. Restez sur les pistes prévues afin de limiter les risques. Soyez prudent, ralentissez et profitez du paysage.

Câbles dissimulés

Restez toujours à l'affût des câbles, notamment dans les zones d'exploitation agricole. De nombreux accidents ont été provoqués par un contact avec des câbles dans les champs, les câbles d'ancrage à proximité des piquets ou des routes ainsi qu'avec les câbles et les chaînes utilisés pour fermer les routes. Optez pour une vitesse réduite.

Obstacles et saut

Les sauts imprévus de congères, d'accumulation de neige, de buses ou d'autres objets invisibles peuvent s'avérer très dangereux. Vous pouvez éviter cela en portant des lunettes de soleil adaptées ou un masque et en conduisant à vitesse réduite.

Le saut en motoneige est particulièrement dangereux. Toutefois, si la machine se soulève, agenouillez-vous (ou tenez-vous droit) à l'arrière du véhicule en veillant à maintenir les patins vers le haut. Mettez un peu plus de gaz et soyez prêt pour l'impact. Les genoux doivent être fléchis pour absorber les chocs.

Virages

Selon l'état du terrain, vous pouvez tourner de deux manières. Sur la plupart des surfaces enneigées, le corps reste le meilleur outil de virage. Penchez-vous vers l'intérieur de la courbe en plaçant le poids du corps sur le pied intérieur. Vous pourrez ainsi créer l'inclinaison nécessaire au virage. En adoptant cette position et en vous plaçant le plus en avant possible, votre poids sera déplacé vers le patin intérieur.

Vous verrez que la seule manière de tourner dans la neige profonde consiste à faire pivoter l'engin. Veillez toutefois à ne pas trop vous déporter. Cherchez de l'aide. Veillez à toujours soulever un poids important en vous servant de vos jambes plutôt que de votre dos.



Croisement

Pour arriver à la route, vous devrez parfois passer par un fossé ou un banc de neige. Choisissez un endroit vous permettant de monter sans problème. Restez droit et continuez à la vitesse nécessaire à l'ascension. Arrêtez-vous complètement au sommet et attendez d'avoir le champ libre. Évaluez la descente vers la route. Traversez la route à 90°. Si vous rencontrez un autre banc de neige de l'autre côté, placez vos pieds à l'arrière du véhicule. N'oubliez pas que votre motoneige n'est pas prévue pour évoluer sur un sol qui ne serait pas enneigé. Le pilotage sur ce type de surface est plus difficile.

Voie ferrée

Ne roulez jamais sur une voie ferrée. C'est illégal. Les voies ferrées et les servitudes constituent des propriétés privées. La motoneige n'est pas un train. Lorsque vous traversez une voie ferrée, arrêtez-vous, regardez et écoutez.

Parcours de nuit

La lumière naturelle ou artificielle à un moment donné peut affecter votre capacité à voir ou à être vu. Les parcours de nuit sont particulièrement appréciés. Ils peuvent aussi s'avérer une expérience unique si vous prenez en compte la visibilité réduite. Avant de démarrer, vérifiez si vos phares sont propres et fonctionnent correctement. Conduisez à une vitesse vous permettant de vous arrêter en présence d'un objet inconnu ou dangereux. Restez sur la piste et n'évoluez jamais en territoire inconnu. Évitez les rivières et les lacs. Les câbles d'ancrage, les fils barbelés, les accès ainsi que d'autres objets tels que les branches peuvent s'avérer difficiles à voir de nuit. Ne conduisez jamais seul. Ayez toujours une torche. Évitez les zones résidentielles et respectez le sommeil de chacun.

Sortie en groupe

Afin de démarrer, désignez un meneur qui prendra la tête du groupe et une personne qui fermera la marche. Faites en sorte que chacun ait connaissance de l'itinéraire et de la destination. Veillez à disposer des outils et du matériel nécessaires ainsi que d'un niveau de carburant suffisant. Ne dépassez jamais le meneur ni aucun autre membre du groupe. Faites des gestes de la main pour indiquer les dangers ou les changements de direction. Aidez les autres en cas de besoin.

Veillez à TOUJOURS conserver une distance de sécurité entre chaque motoneige. Gardez une distance de sécurité et laissez l'espace suffisant pour freiner. Ne collez pas au pare-chocs de la motoneige devant vous. Observez la position des véhicules de devant.

Signaux

Si vous comptez vous arrêter, levez la main au-dessus de la tête. Indiquez un virage à gauche en plaçant votre main gauche dans la direction souhaitée. Pour tourner à droite, levez le bras gauche de sorte à placer la main gauche en angle droit avec le coude. Chaque pilote se doit de relayer le signal.

Arrêts sur piste

Dans la mesure du possible, quittez la piste lorsque vous vous arrêtez. Vous limiterez ainsi les risques pour les autres pilotes utilisant la piste.

Pistes et signaux

Les signaux permettent de contrôler, diriger ou régler l'utilisation des motoneiges sur piste. Familiarisez-vous avec les différents signaux utilisés dans la zone.

Transport et remorquage

Suivez les consignes en matière de transport et de remorquage précisées dans ce guide.

RENSEIGNEMENTS SUR LE VÉHICULE

IDENTIFICATION DE VOTRE MOTONEIGE

Numéros de série

Les principaux composants de votre motoneige (moteur et châssis) sont identifiés par des numéros de série. Il sera utile de les avoir en main lors d'une réclamation de garantie ou pour retrouver la motoneige en cas de perte.

Les concessionnaires Lynx ont besoin de ces numéros pour répondre correctement aux réclamations de garantie. BRP ne pourra accepter une réclamation de garantie si le numéro d'Identification du Véhicule ou le NIV a été enlevé ou altéré de quelque façon. Il est fortement recommandé de noter les numéros de série de votre motoneige et de les transmettre à votre compagnie d'assurance.

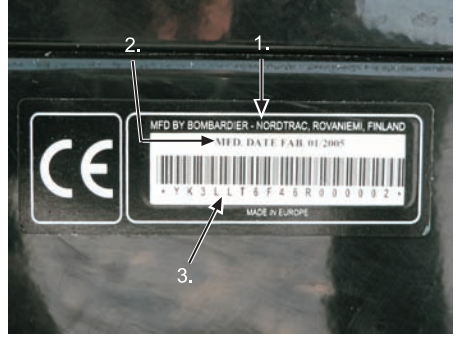

1. Nom du fabricant
2. Date de fabrication
3. NIV (Numéro d'Identification du Véhicule)

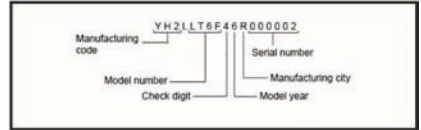

DESCRIPTION DU NIV



1. Étiquette contenant la description du véhicule

Numéro de série du moteur

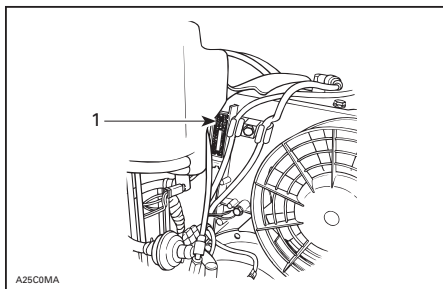

REFROIDISSEMENT PAR VENTILATEUR

1. Numéro de série du moteur

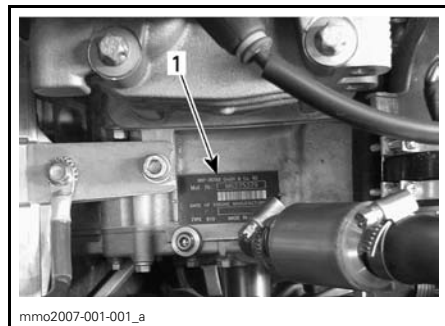

V-800

MODÈLES 4-TEC

1. Numéro de série du moteur

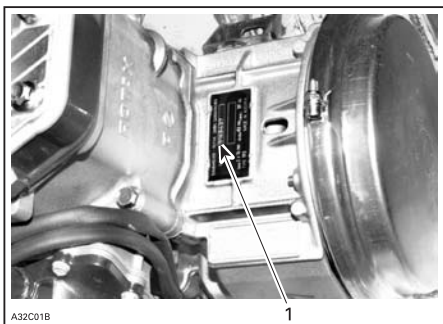

REFROIDI PAR EAU

1. Numéro de série du moteur

COMMANDES / INSTRUMENTS

1) Manette d'accélérateur

Cette manette est située sur le côté droit du guidon. Elle permet de contrôler le régime moteur et permet à la transmission d'embrayer. Lorsque cette manette est relâchée, le régime moteur retourne automatiquement au ralenti.

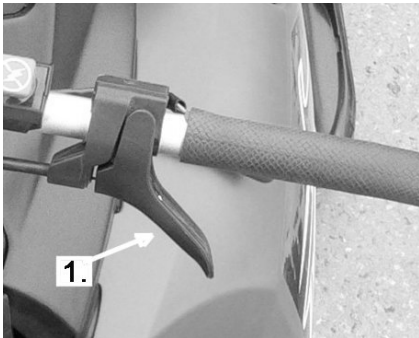

1. Manette d'accélérateur

2) Manette de frein

Cette manette est située sur le côté gauche du guidon. Lorsqu'elle est actionnée, le véhicule freine. Lorsqu'on la relâche, elle retourne automatiquement à sa position initiale. La puissance de freinage est proportionnelle à la pression exercée sur la manette et dépend aussi du type du terrain et de la neige.

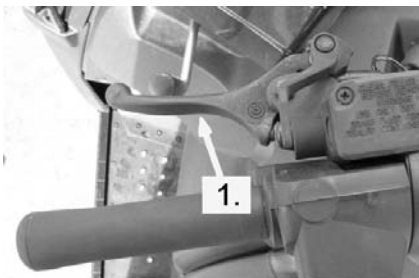

1. Manette de frein

3) Bouton ou manette de frein de stationnement

Frein hydraulique

Cette manette est située sur le côté gauche du guidon. Le frein de stationnement doit être utilisé chaque fois que la motoneige est garée.

Lorsque le frein de stationnement est engagé alors que le moteur est en marche, les témoins de niveau d'injection/frein de stationnement s'allument pour vous rappeler que le frein est engagé. Ne laissez jamais votre motoneige en pente avec uniquement le frein de stationnement engagé.

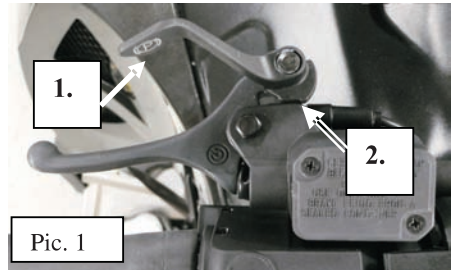

Pic. 1

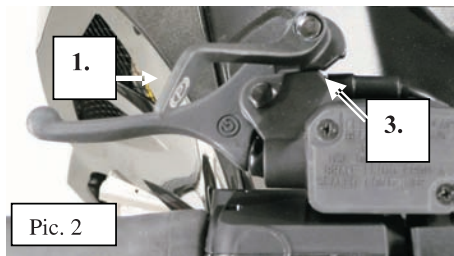

Pic. 2

1. Manette de verrouillage
2. Position 1
3. Position 2

AVERTISSEMENT

Assurez-vous que le frein de stationnement est complètement desserré avant d'utiliser la motoneige.

AVERTISSEMENT

Le verrouillage garde la manette de frein engagée et maintient la pression sur les disques de freins. Cette pression peut diminuer lentement et ne pas assurer l'immobilité du véhicule. Ne laissez jamais la motoneige en pente avec uniquement le frein de stationnement engagé.

4) Témoins

Marche arrière (rouge)



Ce témoin s'allume lorsque la marche arrière est sélectionnée.

État du système DESS (rouge)



Ce témoin s'allume pour confirmer le statut du système DESS. Reportez-vous aux paragraphes précédents pour une description.

Feux de route (bleu)



Allumé lorsque les phares sont en position feu de route.

Avertissement de surchauffe du moteur (rouge)



Si ce témoin est allumé, réduisez la vitesse de la motoneige et conduisez sur de la neige molle ou arrêtez immédiatement le moteur.

Faible tension de la batterie (rouge)



Ce témoin s'allume pour indiquer un état de faible charge de la batterie. Adressez-vous à un concessionnaire Lynx agréé.

Niveau d'huile d'injection/ pression d'huile moteur



Modèles Yeti 2 temps

Ce témoin s'allume lorsque le niveau d'huile d'injection est faible. Arrêtez le véhicule dans un endroit sûr et remplissez le réservoir d'huile d'injection.

Série V-800

Ce témoin s'allume lorsque la pression d'huile moteur est trop faible. Arrêtez le moteur en lieu sûr, vérifiez le niveau d'huile et faites le plein selon les instructions du chapitre intitulé *NIVEAU D'HUILE MOTEUR*.

Redémarrez le moteur. Le témoin d'huile doit s'éteindre après deux secondes. Si le témoin est toujours allumé, arrêtez le moteur et faites contrôler le système de lubrification par un concessionnaire Lynx agréé.

Système de gestion moteur (EMS) (rouge)



Ce témoin s'allume pour indiquer un problème. Reportez-vous à la section *DIAGNOSTIC DES PANNES* pour connaître la signification du code problème et la solution.

5) Manette de changement de vitesse

Modèles avec boîte de vitesse : Ces modèles sont équipés d'un levier de vitesse 4 positions ; 2 vitesses en marche avant, marche arrière et position libre entre première et seconde vitesse.

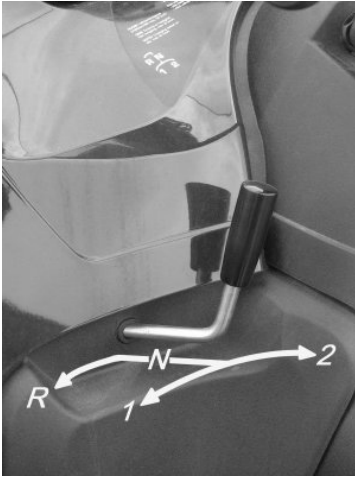

Procédure de changement

REMARQUE: Ne changez de vitesse que lorsque le moteur tourne au ralenti et que la vitesse est inférieure à 20 km/h.

Arrêtez-vous entièrement avant de sélectionner la marche arrière. Ne forcez pas sur le levier. Si vous ne parvenez pas à changer de vitesse, accélérez pour déplacer la motoneige. Arrêtez le véhicule et réessayez.

REMARQUE: Ces modèles : Lors de tout changement de vitesse, la motoneige doit être complètement arrêtée pour ne pas risquer de casser le système.

6) Guidon

Le guidon contrôle la direction de la motoneige. La rotation du guidon vers la droite ou vers la gauche entraîne l'orientation des skis pour faire tourner la motoneige. Le guidon est réglable en hauteur. Adressez-vous à un concessionnaire Lynx agréé.

7) Sangle

La sangle permet au conducteur de s'accrocher en cas de conduite à flanc de colline.

8) Interrupteur d'allumage / bouton START

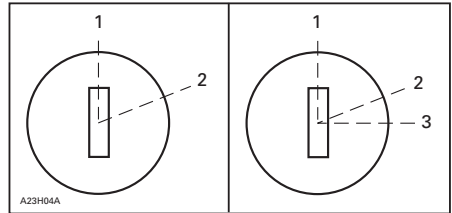

MODÈLES À DÉMARREUR MANUEL/DÉMARREUR ÉLECTRIQUE

1. OFF
2. ON
3. START

Démarrage manuel

Pour démarrer le moteur, placez la clé sur ON puis tirez sur la poignée de démarreur à rappel. Pour arrêter le moteur, placez la clé sur OFF.

Démarrage électrique

Pour démarrer le moteur, placez la clé sur START et maintenez-la jusqu'au démarrage du moteur. Voir l'illustration ci-dessus.

REMARQUE: N'utilisez pas le démarreur électrique plus de 15 secondes. La pression sur le bouton « start/er » alors que le moteur a démarré peut endommager le mécanisme de démarrage électrique.

Relâchez la clé dès le démarrage du moteur. La clé retourne sur ON dès qu'elle est relâchée.

Si le moteur ne démarre pas dès la première tentative, tournez de nouveau la clé sur OFF et attendez quelques secondes avant de redémarrer.

Pour arrêter le moteur, tournez la clé sur OFF.

REMARQUE: Le moteur peut être démarré manuellement avec le démarreur à rappel si nécessaire.

Si le démarreur ne fonctionne pas, contrôlez le fusible du système de démarrage. Voir FUSIBLES.

Mode de démarrage

Pour démarrer le moteur, appuyez sur le bouton START et maintenez-le enfoncé jusqu'au démarrage.

REMARQUE: N'appuyez pas sur le bouton de démarrage plus de 10 secondes. Laissez refroidir le démarreur entre les tentatives de démarrage. La pression sur le bouton START alors que le moteur a démarré peut endommager le mécanisme de démarrage électrique.

9) Coupe-circuit

Le système arrête le moteur, évitant l'éloignement de la motoneige, si le conducteur tombe du véhicule accidentellement.

Fonctionnement

Fixez le cordon coupe-circuit à l'œillet des vêtements puis au contact avant de démarrer le moteur.

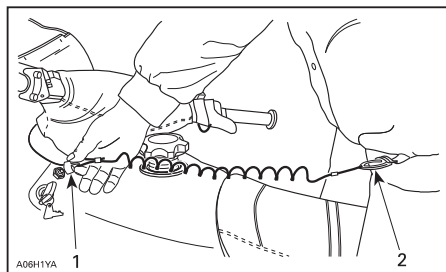

1. Placez sur le contact
2. Attachez à l'œillet

En cas de nécessité d'arrêt d'urgence du moteur, tirez le cordon coupe-circuit pour le détacher du contact.

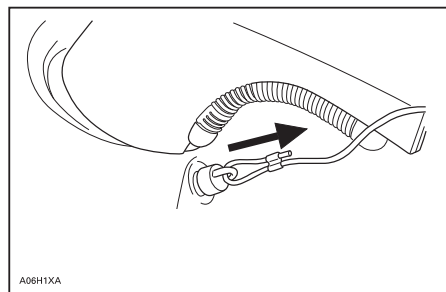

TYPIQUE

Certains modèles à refroidissement par liquide

Sur ces modèles, l'interrupteur coupe-circuit fait partie du système coupe-circuit. Ce système a 3 fonctions. Le système arrête le moteur, évitant l'éloignement de la motoneige, si le conducteur tombe du véhicule accidentellement.

Via le système D.E.S.S.TM (Digitally Encoded Security System), il sert de verrou empêchant l'utilisation non autorisée de votre motoneige et le vol.

Enfin, il empêche toute utilisation involontaire du démarreur électrique sur les véhicules équipés en désactivant le démarreur électrique et les circuits d'allumage dans les MPEM ou ECU.

Description du système DESS (Digitally Encoded Security System)

Ce système est codé numériquement pour vous fournir la même sécurité qu'une clé traditionnelle.

Le cordon coupe-circuit fourni avec votre motoneige contient une puce électronique renfermant un code numérique unique. Votre concessionnaire Lynx agréé programme cette clé dans les MPEM ou ECU de votre motoneige pour permettre le fonctionnement du moteur au-dessus de 3.000 tr/min si et seulement si ce code unique a été lu après le démarrage du moteur.

En cas d'installation d'un cordon coupe-circuit ayant un code différent, le moteur démarre mais ne peut pas atteindre la vitesse d'engagement de la poulie de transmission pour déplacer le véhicule.

Cordons coupe-circuits supplémentaires

Les MPEM/ECU de votre motoneige peuvent être programmés par votre concessionnaire Lynx agréé pour accepter 8 codes différents (cordons coupe-circuits).

Codes du témoin DESS

Le clignotement lent du témoin DESS (une fois par 1,5 seconde) signifie qu'une mauvaise connexion a été détectée. Le véhicule ne peut pas être conduit.

Pour contrôler la connexion, retirez le cordon coupe-circuit. Vérifiez qu'il n'est pas sal ni recouvert de neige. Réinstallez le cordon coupe-circuit et redémarrez le moteur. Si le clignotement recommence, contactez un concessionnaire agréé.

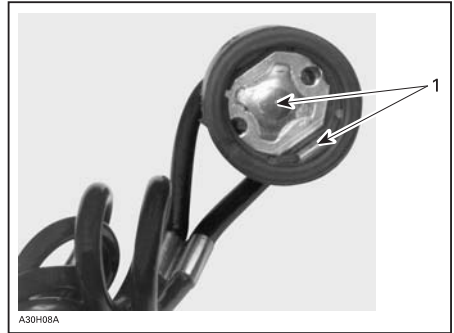

1. Pas de poussière ni de neige

Un témoin DESS clignotant 3 fois par seconde signifie que vous avez installé un coupe-circuit portant un code que le MPEM de cette motoneige n'a pas été programmé pour reconnaître (mauvaise clé). Le véhicule ne peut pas être conduit.

10) Témoin DESS

Ce témoin s'allume pour confirmer le statut du système DESS. Reportez-vous aux paragraphes précédents pour une description.

11) Coupe-circuit du moteur

L'interrupteur de type push-pull ou à bascule est situé sur le côté droit du guidon. Pour arrêter le moteur en cas d'urgence, sélectionnez la position OFF et freinez en même temps. Pour redémarrer, le bouton doit être en position ON.

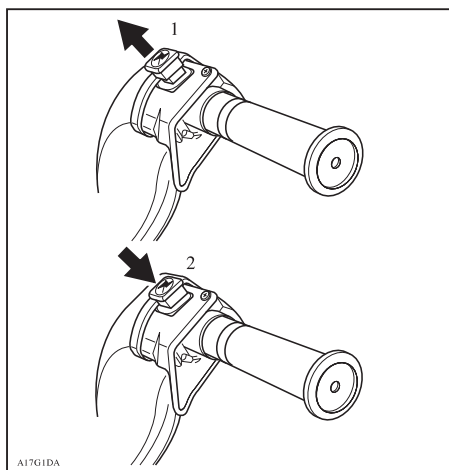

1. ON
2. OFF

Tous les conducteurs de la motoneige doivent se familiariser avec le fonctionnement de cet appareil en l'utilisant plusieurs fois lors de la première sortie puis à chaque arrêt du moteur. La procédure de coupure du moteur deviendra un réflexe et préparera les conducteurs aux situations d'urgence.

12) Avertisseur électrique

Le bouton de l'avertisseur sonore électrique est situé sur le côté gauche du guidon.

Uniquement modèle Yeti pro v-800 (EU)

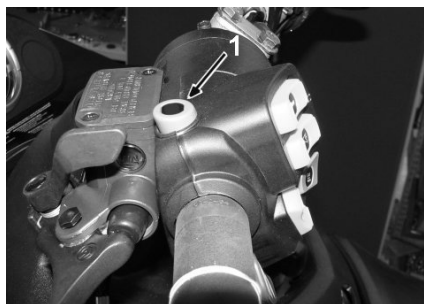

1. Bouton d'avertisseur électrique

13) Inverseur de phare

Cette commande est située sur le côté gauche du guidon et permet de sélectionner la position des phares. Remarquez que les lumières sont automatiquement allumées lorsque le moteur tourne.

Yeti modèles



14) Poignée du démarreur à rappel

Yeti 550 modèles

Type à rappel automatique situé côté droit de votre motoneige. Tirez lentement sur la poignée jusqu'à sentir une résistance, puis tirez vigoureusement. Relâchez lentement la poignée.

15) Étrangleur

Yeti 550 modèles

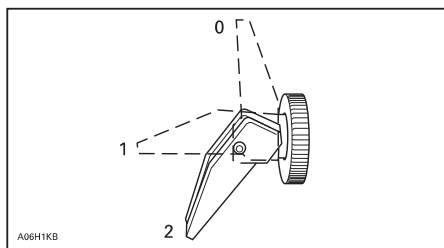

1. OFF
2. Position 1
3. Position 2

Démarrage à froid

REMARQUE: N'actionnez pas l'accélérateur alors que l'étrangleur est actif.

Placez l'étrangleur en position 2 et démarrez le moteur. Dès le démarrage du moteur, placez l'étrangleur en position 1. Après quelques secondes (10 secondes maximum), remplacez l'étrangleur sur OFF.

REMARQUE: En cas de temps très froid, avec des températures inférieures à - 20°C, vous devrez peut-être passer l'étrangleur de la position OFF à la position 1 plusieurs fois après que le moteur a démarré.

Démarrage à chaud

Démarrez le moteur sans étrangleur. Si le moteur ne démarre pas après 2 tentatives en tirant sur la corde ou 2 tentatives de 5 secondes avec le démarreur électrique, placez l'étrangleur en position 1. Démarrez le moteur sans étrangleur. Dès que le moteur démarre, placez l'étrangleur sur OFF.

16) Odomètre

L'odomètre enregistre la distance totale parcourue en kilomètres. Il peut être réinitialisé lorsque vous le souhaitez.

17) Compteur journalier

Enregistre la distance parcourue. Il peut être réinitialisé lorsque vous le souhaitez.

18) Bouton de réinitialisation du compteur journalier

Pour réinitialiser le compteur, poussez le bouton jusqu'à ce que tous les numéros soient sur zéro (0).

Tous les modèles Yeti : Ces modèles sont équipés d'un compteur de vitesse électronique. Il indique la vitesse en kilomètres ou miles par heure.

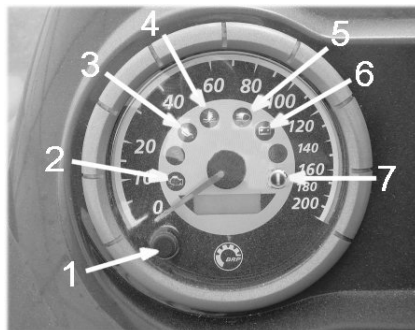

1. Bouton Mode
2. Témoin du système de gestion moteur
3. Témoin de pression d'huile
4. Témoin de liquide de refroidissement
5. Témoin de feu de route
6. Témoin de charge de la batterie
7. Témoin de frein

Compteur de vitesse et tachymètre électronique

Enregistre la distance totale parcourue jusqu'à ce qu'il soit réinitialisé.

Bouton Mode

Appuyez sur le bouton Mode pour modifier l'affichage. Lors de chaque démarrage du moteur, l'écran affiche l'odomètre. Une nouvelle pression sur le bouton Mode permet de revenir à l'odomètre.

Une nouvelle pression sur le bouton Mode permet de modifier l'écran pour le chronomètre réinitialisable. Appuyez de nouveau sur le bouton Mode pour retourner à l'odomètre.

Appuyez pendant 2 secondes sur le bouton Mode pour réinitialiser le compteur journalier ou le chronomètre réinitialisable suivant l'affichage.

Odomètre

L'odomètre enregistre la distance totale parcourue et l'affiche en kilomètres.

Compteur journalier

Enregistre la distance parcourue depuis qu'il a été réinitialisé. La distance est indiquée en kilomètres.

Horomètre réinitialisable

Enregistre la durée de fonctionnement du moteur en heures et en minutes depuis sa réinitialisation.

Tous les modèles : Appuyez 2 secondes sur le bouton Mode pour réinitialiser le horomètre.

Code de l'écran électronique

Si votre compteur de vitesse indique "SCALE" dans l'affichage multifonction, cela signifie que le bouton de sélection de l'affichage est bloqué en position basse ou a été enfoncé lors de l'activation du système électrique.

Certains modèles : À partir de 90 km/h, l'écran LCD n'affiche que la vitesse au lieu du mode sélectionné.

REMARQUE: L'affichage de vitesse électronique indique « 9-9 » lors du démarrage du véhicule. Cela signifie que le compteur de vitesse est calibré pour des pignons à 9 dents.

19) Bouchon de réservoir d'essence/jauge

Dévissez pour remplir le réservoir puis serrez complètement. Le bouchon de réservoir d'essence comprend une jauge mécanique

Située à l'arrière du bouchon de réservoir, la jauge facilite la lecture du niveau de carburant.

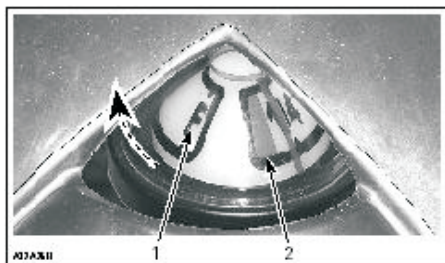

1. Plein
2. Vide

⚠ AVERTISSEMENT

Arrêtez toujours le moteur avant de faire le plein. Le carburant est inflammable et explosif dans certaines conditions. Travaillez dans un endroit bien aéré. Ne fumez pas. Tenez à l'écart des flammes et des étincelles. Retirez le bouchon avec précaution. En présence de pression différentielle (sifflement lors du desserrage du bouchon du réservoir), faire vérifier et/ou réparer le véhicule avant de l'utiliser. Ne remplissez jamais trop le réservoir d'essence pour ensuite laisser le véhicule exposé à la chaleur. Lorsque la température augmente, le carburant se dilate et risque de déborder. Essuyer tout carburant répandu sur le véhicule. Vérifiez régulièrement le circuit de carburant.

REMARQUE: Ne vous installez pas sur la selle si le bouchon du réservoir n'est pas en place.

20) Interrupteur de chauffage des poignées

Il s'agit d'un interrupteur trois positions. Sélectionnez la position souhaitée pour garder vos mains à une température agréable.

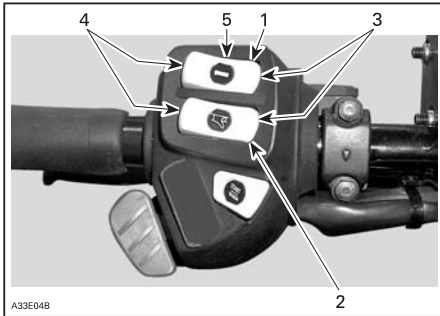

YETI MODÈLES

1. Interrupteur de chauffage des poignées
2. Interrupteur de chauffage de levier d'accélérateur
3. Chaud
4. Tiède
5. Éteint

21) Interrupteur de chauffage de levier d'accélérateur

Interrupteur trois positions. Sélectionnez la position souhaitée pour garder votre pouce droit à une température agréable. Voir l'illustration.

Interrupteurs de chauffage des poignées des passagers arrière

Interrupteur trois positions. Sélectionnez la position souhaitée pour garder les mains du passager à une température agréable.

22) Verrous du capot

Tirez et déverrouillez les mécanismes pour libérer le capot. Soulevez délicatement le capot jusqu'à ce qu'il soit arrêté par le mécanisme de retenue. Fermez lentement le capot puis verrouillez les mécanismes.

23) Prise de courant

Cette prise jack peut recevoir un appareil électrique 12 volts. Le courant électrique est fourni tant que le moteur tourne. Voir FUSIBLES pour connaître l'emplacement du fusible de la prise.

MODÈLES	COURANT DE SORTIE MAXIMAL	EMPLACEMENT
Yeti Pro V800	20 ampères	Porte-bagages arrière
	5 ampères	Tableau de bord
Tous les autres	5 ampères	Tableau de bord



A29104A

TYPIQUE : PRISE DE COURANT

Uniquement modèle Yeti pro v-800

Pendant que le moteur tourne, utilisez le commutateur prévu pour alimenter la prise du porte-bagages.

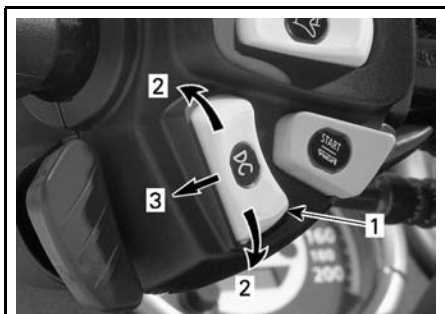

mmo2008-001-017_a

COFFRET

1. Prise d'alimentation arrière
2. Position haut/bas ON
3. Position moyenne OFF

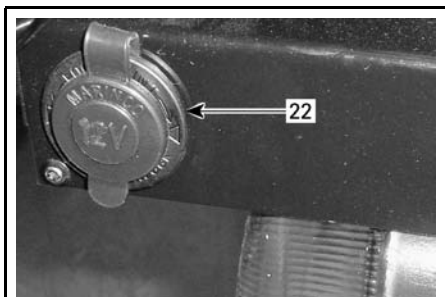

mmo2008-001-016_a

UNIQUEMENT MODÈLE YETI PRO V-800 — PORTE-BAGAGES ARRIÈRE

22. Prise de courant

24) Fusible

Pour retirer le fusible de son support, tirez-le vers l'extérieur. Vérifiez que le filament est intact.

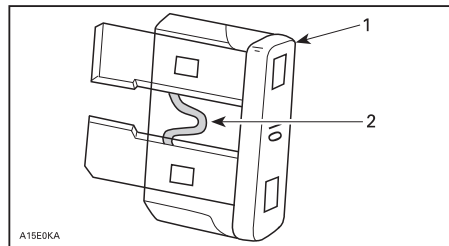

A15E0KA

1. Fusible
2. Vérifiez qu'il est intact

Fusible du système de démarrage et de la prise de courant

Un fusible de 20 A protège le système de démarrage et la prise de courant (le cas échéant). Si le démarreur et la prise de courant ne fonctionnent plus, contrôlez l'état du fusible et remplacez-le si nécessaire.

REMARQUE: N'utilisez pas de fusible d'une capacité supérieure, car cela pourrait causer des dommages importants aux composants électriques et/ou entraîner un incendie.

Yeti Modèles : Pour ouvrir le boîtier à fusibles, poussez le loquet du couvercle et inclinez le couvercle.



A328KA

1. Poussez le loquet

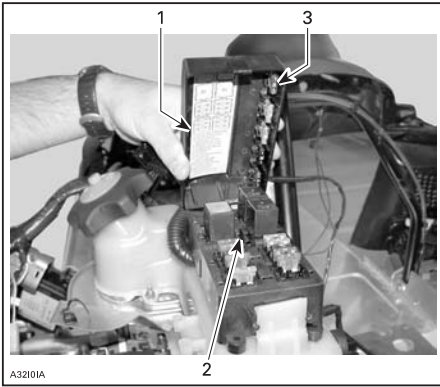

A3210JA

1. Autocollant de description des fusibles
2. Appareil de retrait et d'installation des fusibles
3. Fusibles de rechange

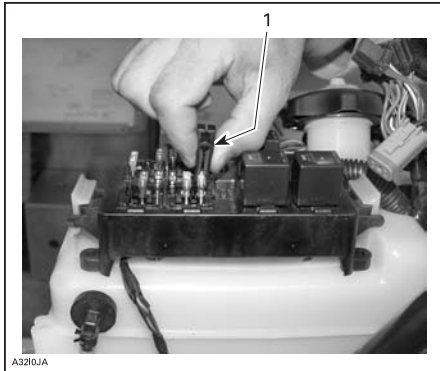

A3210JA

1. Appareil de retrait et d'installation des fusibles

25) Kit d'outils

Un kit contenant des outils de maintenance de base est fourni avec la motoneige. Le sac à outils est situé sous le siège ou le capot.

26) Poignée de levage avant / pare-chocs avant

À utiliser lorsque vous devez lever l'avant de la motoneige.

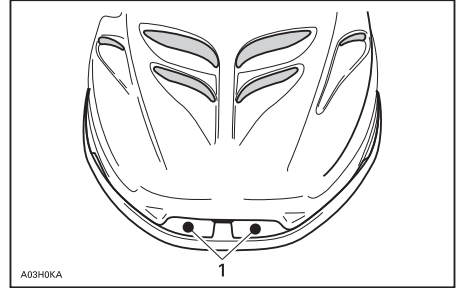

A03H0KA

1. Poignées de levage avant

REMARQUE: N'utilisez pas les skis pour tirer ou lever la motoneige.

27) Compartiment de stockage

Suivant le modèle, le compartiment de stockage se trouve sous le siège ou à l'intérieur du siège.



1. Ouvrez le loquet

28) Porte-bagages arrière

Yeti modèles : Réglez toujours la suspension suivant la charge. La capacité de ce porte-bagages est limitée. [20 kg maxi] Conduisez très lentement lorsqu'il est chargé. Évitez de passer rapidement sur des bosses.

29) Attelage

L'attelage peut servir à tirer la plupart des équipements. Utilisez une barre de traction rigide.

REMARQUE: Pensez à bloquer le verrou de l'attelage à l'aide d'une goupille de sécurité.

L'image suivante indique la charge autorisée à transporter et à tirer. Cet autocollant se trouve à l'extrémité de la raquette arrière de votre motoneige.

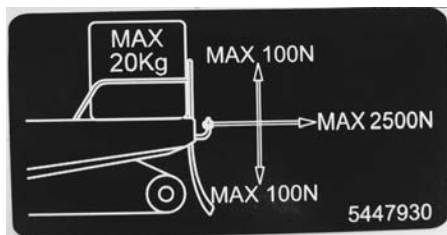

30) Selle modulaire

Modèles Yeti

Ces modèles peuvent être transformés en engin monoplace au lieu de biplace. Cette transformation peut s'avérer utile si vous souhaitez augmenter la zone de chargement.

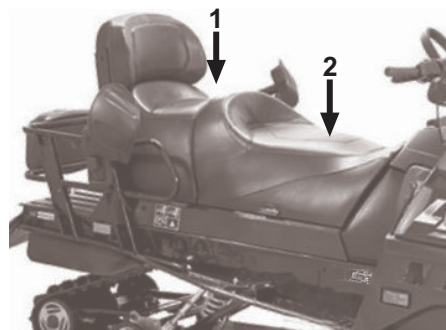

TYPIQUE

1. Selle passager (amovible)
2. Selle pilote

Pour retirer la selle passager, tirez sur le loquet et soulevez la selle du pilote.

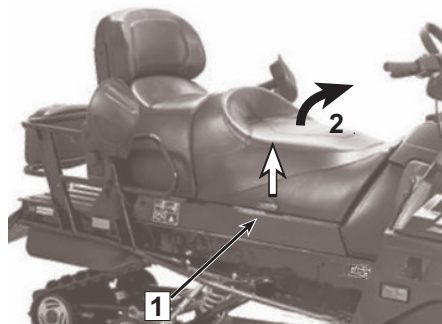

TYPIQUE

1. Loquet de la selle
2. Soulevez la selle du pilote

Glissez la selle du passager vers l'avant et soulevez-la pour l'enlever.

ATTENTION: Sur les modèles avec poignées de selle passager, débrancher le connecteur des poignées chauffantes avant d'enlever la selle du passager.

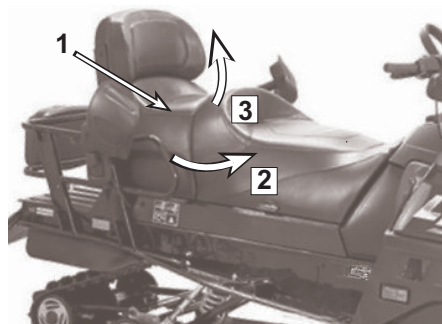

TYPIQUE

1. Selle passager
2. Glissez la selle vers l'avant
3. Soulevez la selle pour la déposer.

ATTENTION: Veillez à ranger la selle dans un endroit sûr afin d'éviter les dommages éventuels.

AVERTISSEMENT

Ne transportez jamais un passager si le dossier n'est pas installé correctement

⚠ AVERTISSEMENT

N'utilisez JAMAIS l'espace ainsi libéré pour installer un passager. Le passager risquerait de graves blessures au dos dans cette position.

⚠ AVERTISSEMENT

Tous les objets placés sur le porte-bagages doivent être correctement sanglés. Ne transportez pas d'objets fragiles. Un chargement trop important risque de limiter la maniabilité de l'engin.

L'installation s'effectue en inversant les opérations ci-dessus. Faites attention aux éléments suivants.

⚠ AVERTISSEMENT

Vérifiez si la selle passager est bien fixée avant d'utiliser la motoneige.

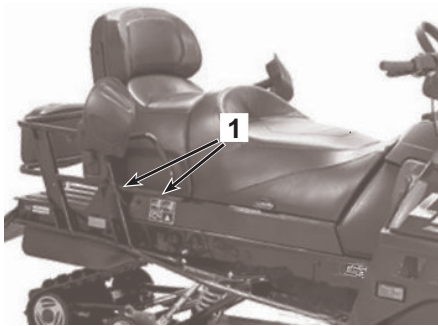

TYPIQUE

1. Poignées de la selle passager

31) Poignées arrière/ Interrupteur de chauffage des poignées

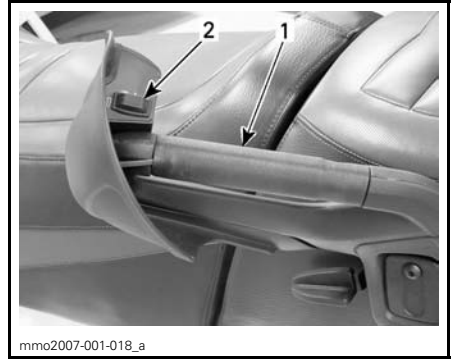

1. Poignée passager gauche

2. Interrupteur de chauffage des poignées

Poignées de levage arrière

Les poignées de levage arrière permettent au passager de s'accrocher.

Interrupteur de chauffage des poignées

Interrupteur trois positions. Sélectionnez la position souhaitée pour garder les mains du passager à une température agréable.

32) Suspension réglable

1. Ressorts arrière — confort

IMPORTANT : Assurez-vous que tous les objets à transporter sont en place dans le porte-bagages arrière et sous la selle.

- Accrochez le pare-chocs arrière et soulevez jusqu'à ce que la suspension soit totalement étirée.
- L'arrière de la motoneige doit s'enfoncer de 50 à 75 mm (2 à 3 in) lorsque le pilote, le passager (le cas échéant) et le chargement sont installés.
- Prenez les mesures au niveau du pare-chocs arrière comme l'indique l'illustration suivante.

AVERTISSEMENT

N'essayez pas de soulever le véhicule sans aide. Utilisez un appareil de levage adéquat et demandez de l'aide pour répartir les charges et éviter les blessures.

Réglage des ressorts arrière

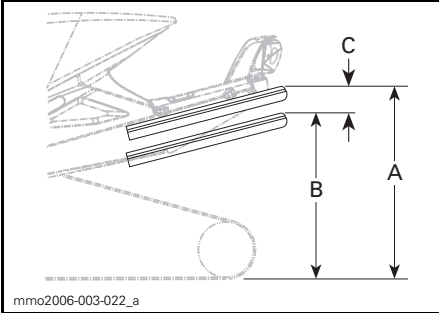

TYPIQUE — RÉGLAGE ADÉQUAT

- A. Suspension totalement étirée
- B. La suspension s'est enfoncée à cause du poids du pilote, du passager et du chargement
- C. La distance entre les valeurs A et B ne doit pas dépasser 50 à 75 mm (2 à 3 in). Voir tableau

RÉGLAGE DES RESSORTS ARRIÈRE		
"C"	CAUSE	SOLUTION
50 à 75 mm (2 à 3 in)	Aucun réglage nécessaire	
Plus de 75 mm (3 in)	Réglage trop souple	Augmentez la charge
Moins de 50 mm (2 in)	Réglage trop dur	Diminuez la charge

Augmentez la charge des ressorts

Modèles Yeti avec suspension Easy ride XWLS

ATTENTION: Pour augmenter la précharge, tournez la came de réglage gauche dans le sens des aiguilles d'une montre. Tournez la came droite dans le sens inverse. Les deux barres de réglages peuvent être réglées différemment.

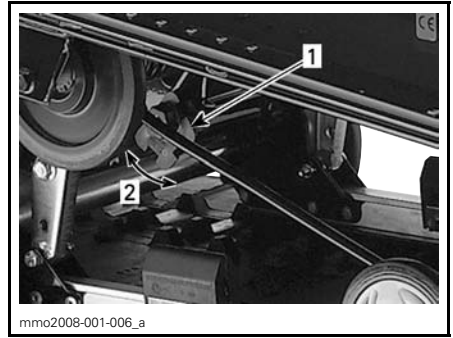

TYPIQUE

1. Came de réglage
2. Tournez pour augmenter la charge du ressort de suspension.

Modèles Yeti avec suspension RCG-A

Depuis la position la plus basse, tournez le mécanisme de réglage pour sélectionner la position la plus haute, puis tournez-le pour choisir la position souhaitée.

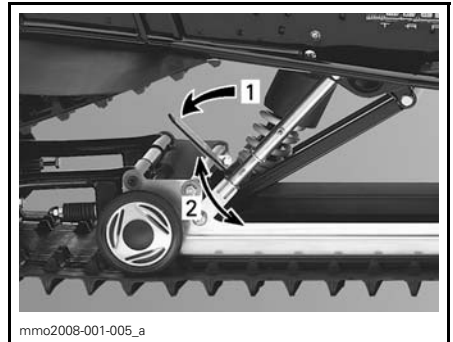

TYPIQUE

1. Tirez sur la poignée
2. Tournez pour augmenter la charge du ressort de suspension.

Diminuez la charge des ressorts

Modèles Yeti avec suspension Easy ride XWLS

ATTENTION: Pour diminuer la précharge, tournez la came de réglage gauche dans le sens inverse des aiguilles d'une montre. Tournez la came droite dans le sens des aiguilles d'une montre. Les deux barres de réglages peuvent être réglées différemment.

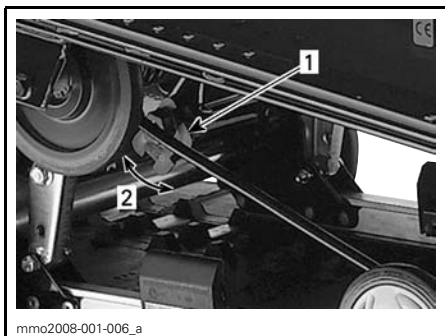

1. Tirez sur la poignée
2. Tournez pour diminuer la charge du ressort de suspension avant.

Modèles Yeti avec suspension RCG-A

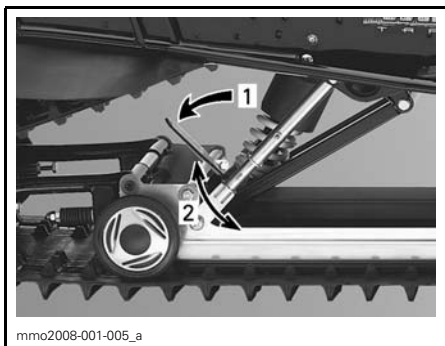

TYPIQUE

1. Tirez sur la poignée
2. Tournez pour diminuer la charge du ressort de suspension avant.

2. Réglage de l'extension de suspension

L'extension de suspension peut être réglée suivant les conditions de chargement et de neige.

Pour de meilleures performances dans une neige épaisse ou pour améliorer les performances en marche arrière dans une neige épaisse, desserrez l'écrou de blocage et serrez l'écrou de 3/4 tours après les rondelles de contact. Serrez de nouveau l'écrou de blocage. Procédez à un réglage identique des deux côtés.

Pour conduire avec une charge ou pour tirer une charge, desserrez l'écrou de blocage. Tournez pour une charge maximale avec 3 tours après que l'écrou de blocage touche les rondelles. Serrez de nouveau l'écrou de blocage. Procédez à un réglage identique des deux côtés.

3. Limiteur de mouvement de biellette

Pour des déplacements dans de la neige épaisse, n'installez pas de rondelle en fer à cheval.

Pour une conduite sur piste avec passager et/ou charge, installez une rondelle en fer à cheval sous chaque bouchon en caoutchouc.

Pour une conduite avec lourde charge et/ou traction de charge, installez deux rondelles en fer à cheval sous chaque bouchon en caoutchouc.

ATTENTION: Installez toujours le même nombre de rondelles des deux côtés.

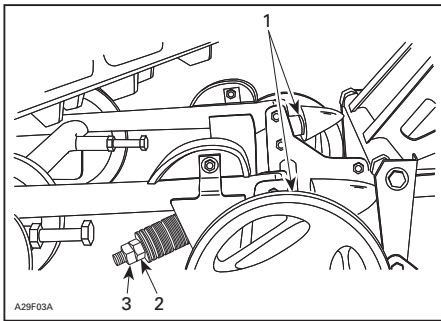

1. Rondelle(s) en fer à cheval
2. Écrou
3. Écrou autobloquant

4. Ressort central — comportement de la direction

Modèles Yeti avec suspension RCG-A

- Conduisez sur piste à une vitesse modérée.
- Si le guidon vous semble trop souple ou trop dur, réglez le ressort central.

⚠ AVERTISSEMENT

Avant de régler les suspensions, rappelez-vous les consignes suivantes :

- Garez-vous dans un endroit sûr.
- Retirez le cordon coupe-circuit.
- Levez l'arrière du véhicule à l'aide d'un appareil prévu à cet effet.
- Vérifiez si le système de levage est stable et sûr.

RÉGLAGE DU RESSORT CENTRAL

GUIDON (comportement de direction)	PROBLÈME	SOLUTION
Facile à tourner (point mort)	Aucun réglage nécessaire	
Difficile à tourner (survirage)	Réglage trop souple	Augmentez la charge
Très facile à tourner (sous-virage)	Réglage trop dur	Diminuez la charge

Augmentez la charge des ressorts

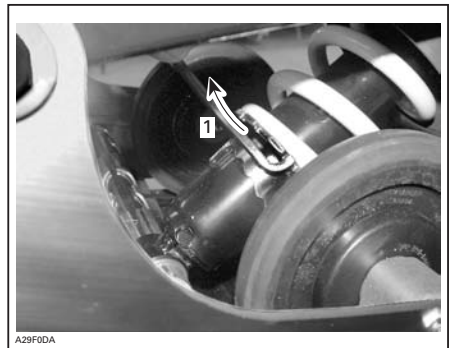

1. Utilisez la clé de réglage fournie dans le kit d'outils pour augmenter la précharge

Diminuez la charge des ressorts

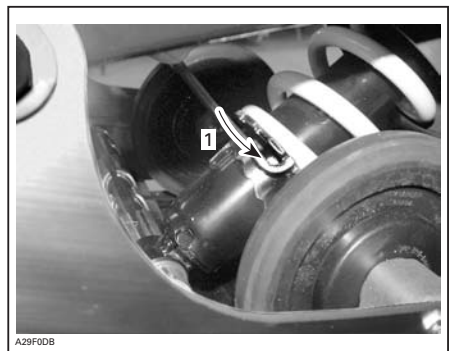

1. Utilisez la clé de réglage fournie dans le kit d'outils pour diminuer la précharge

5. Sangle d'arrêt— transfert de poids

- Conduisez à faible vitesse puis accélérez à fond.
- Remarquez le comportement de direction.
- Réglez alors la longueur de la sangle d'arrêt.

ATTENTION: Lors de toute modification de la longueur de la sangle d'arrêt, vous devez également régler la tension de la chenille.

⚠ AVERTISSEMENT

Avant de régler les suspensions, rappelez-vous les consignes suivantes :

- Garez-vous dans un endroit sûr.
- Retirez la clé DESS ou le cordon coupe-circuit.
- Levez l'arrière du véhicule à l'aide d'un appareil prévu à cet effet.
- Vérifiez si le système de levage est stable et sûr.

SANGLE D'ARRÊT

TRANSFERT DE POIDS		RÉGLAGES	
DIRECTION	CHENILLE (skis)	PROBLÈME	SOLUTION
Confortable	Bon transfert de poids (faible pression)	Aucun réglage nécessaire	
Léger	Transfert de poids trop important (se soulève)	Sangle trop longue	Réduisez la longueur de la sangle
Lourd	Transfert de poids insuffisant (pression importante)	Sangle trop courte	Allongez la sangle

Réglage de la sangle

Modèles Yeti avec suspension Easy ride XWLS

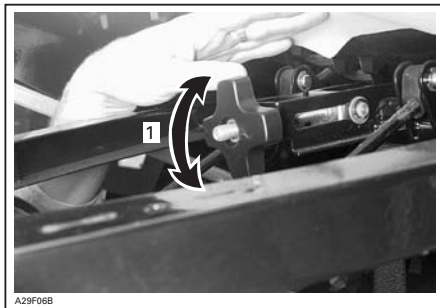

1. Vissez ou dévissez le bouton pour régler la longueur de sangle

Modèles Yeti avec suspension RCG-A

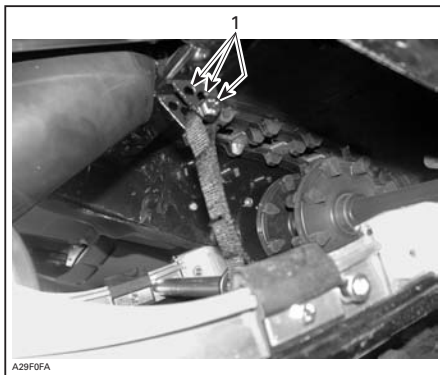

1. Vissez la sangle sur un trou différent

6. Manipulation des ressorts de l'amortisseur avant

- Conduisez à vitesse modérée et contrôlez la facilité de manipulation.
- Réglez alors les ressorts avant.

⚠ AVERTISSEMENT

Avant de régler les suspensions, rappelez-vous les consignes suivantes :

- Garez-vous dans un endroit sûr.
- Retirez le cordon coupe-circuit.
- Levez l'arrière du véhicule à l'aide d'un appareil prévu à cet effet.
- Vérifiez si le système de levage est stable et sûr.

⚠ AVERTISSEMENT

Réglez toujours les amortisseurs avant sur la même position.

RÉGLAGE DES RESSORTS AVANT

MANIPULATION (direction)	PROBLÈME	SOLUTION
Bon (confortable)	Aucun réglage nécessaire	
Mauvais (très facile à tourner)	Réglage trop souple	Augmentez la charge des ressorts
Mauvais (difficile à tourner)	Réglage trop dur	Diminuez la charge des ressorts

Augmentez la charge des ressorts

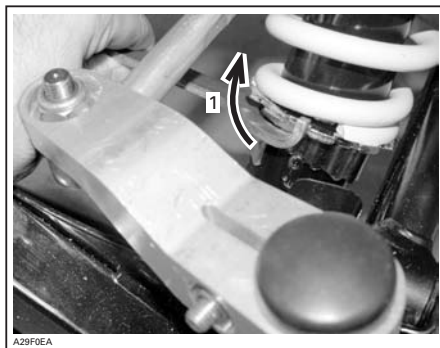

1. Augmentez la charge des ressorts

Diminuez la charge des ressorts

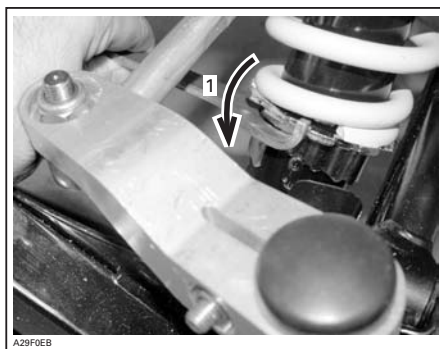

1. Diminuez la charge des ressorts

RÉSOLUTION DES PROBLÈMES DE SUSPENSION

PROBLÈME	MESURES CORRECTIVES
Déviaton de la suspension avant.	<ul style="list-style-type: none">– Contrôlez l'alignement des skis et le réglage de la cambrure angulaire. Adressez-vous à un concessionnaire Lynx agréé.– Réduisez la pression des skis sur le sol.– Réduisez la charge du ressort de suspension avant.– Augmentez la charge du ressort central.– Réduisez la charge du ressort arrière.
La motoneige semble instable et semble pivoter autour de son centre.	<ul style="list-style-type: none">– Réduisez la pression du bras avant de la suspension arrière.– Réduisez la charge du ressort central.– Augmentez la charge du ressort arrière.– Augmentez la charge du ressort de suspension avant.
La direction semble trop lourde.	<ul style="list-style-type: none">– Réduisez la pression des skis sur le sol.– Réduisez la charge du ressort de suspension avant.– Augmentez la charge du ressort central.
L'arrière de la motoneige semble trop rigide.	<ul style="list-style-type: none">– Réduisez la charge du ressort arrière.
L'arrière de la motoneige semble trop souple.	<ul style="list-style-type: none">– Augmentez la charge du ressort arrière.
L'absorbeur de chocs avant de la suspension arrière touche souvent le sol.	<ul style="list-style-type: none">– Allongez la sangle d'arrêt.– Augmentez la précharge de l'amortisseur central.
La chenille patine trop au démarrage.	<ul style="list-style-type: none">– Allongez la sangle d'arrêt.– Changez de position de conduite.

Dans une neige épaisse

Lorsque vous conduisez la motoneige dans une neige épaisse, il peut être nécessaire de modifier le réglage de l'extension, de la sangle d'arrêt et/ou de changer de position de conduite, de modifier l'angle de la chenille par rapport à la neige. L'habitude du conducteur à effectuer ces réglages et les conditions de neige permettront de trouver la combinaison la plus efficace.

CARBURANT ET HUILE

Carburant recommandé

Reportez-vous aux DONNÉES TECHNIQUES à la fin de ce manuel.

REMARQUE: Ne faites pas d'essai avec d'autres carburants ou mélanges de carburant. L'utilisation de carburant non recommandé peut réduire les performances de la motoneige et endommager des composants importants du système d'alimentation et du moteur.

AVERTISSEMENT

Ne remplissez jamais trop le réservoir d'essence pour ensuite laisser le véhicule exposé à la chaleur. Lorsque la température augmente, le carburant se dilate et risque de déborder. Le carburant est inflammable et explosif dans certaines conditions. Essuyez tout carburant répandu sur le véhicule.

Antigel pour circuit de carburant

Lors de l'utilisation de carburant oxygéné, un antigel pour conduites ou un additif absorbant d'eau n'est pas utile et ne doit pas être utilisé.

Huile recommandée

Modèles 2-tec: Utilisez l'Huile d'injection synthétique mixte 2 temps BRP (réf. 293 600 071) ou l'Huile d'injection synthétique 2 temps BRP (réf. 293 600 045) ou l'Huile d'injection minérale 2 temps BRP (réf. 413 803 000).

ATTENTION: Ne confondez pas le bouchon de réservoir d'huile et celui du réservoir d'essence. Sur certains modèles, une jauge de carburant est placée sur le bouchon du réservoir de carburant. Le bouchon du réservoir d'huile porte la mention « OIL ». N'utilisez que de l'huile liquide à - 40°.

L'huile se trouve dans le réservoir d'huile d'injection.

Utilisez uniquement de l'huile pour moteurs 2 temps.

ATTENTION: N'utilisez jamais d'huile synthétique ou minérale 4 temps. Ne mélangez pas avec des huiles pour moteur hors-bord. N'utilisez pas d'huile hors-bord NMMA TC-W, TC-W2 ou TC-W3. Évitez de mélanger différentes marques d'huile API TC car les réactions chimiques pourraient gravement endommager le moteur.

Maintenez toujours le niveau d'huile recommandé dans le réservoir d'huile.

ATTENTION: Vérifiez le niveau et rajoutez de l'huile chaque fois que vous faites le plein. Ne confondez pas le bouchon de réservoir d'huile et celui du réservoir d'essence. Le bouchon du réservoir d'huile porte la mention « OIL ».

Modèles 4-tec : Ces modèles sont équipés d'un moteur 4 temps. Utilisez l'Huile synthétique Bombardier 4 temps 0W 40 ou une huile complètement synthétique équivalente.

Huile de boîte de vitesse

Recommandation : 75W140.

Modification de carburation en cas de temps froid

Tous les véhicules ont été réglés pour - 20°C. Ils peuvent fonctionner sans problème en cas de températures hivernales supérieures.

ATTENTION: En cas de températures inférieures à - 20°C, le ou les carburateurs doivent être réglés pour éviter tout dommage sur le moteur. Adressez-vous à un concessionnaire Lynx agréé.

PÉRIODE DE RODAGE

Moteur

IMPORTANT : Il est nécessaire d'assurer une période de rodage de 10 à 15 heures (environ 500 km) pour les moteurs Rotax avant d'utiliser la motoneige à plein régime.

Durant la période de rodage, vous ne devez pas accélérer à plus de $\frac{3}{4}$. Toutefois, des accélérations maximales de courte durée et des variations de vitesse contribuent à un bon rodage.

Tous les modèles excepté les modèles SDI 4-tec et 2-tec : Pour une protection supplémentaire au cours du rodage initial du moteur, 500 ml de l'huile d'injection recommandée doivent être ajoutés au carburant lors du premier plein.

Faites nettoyer les bougies d'allumage après le rodage.

Courroie d'entraînement

Une courroie d'entraînement neuve requiert une période de rodage de 50 km. Évitez d'accélérer ou de décélérer vigoureusement, de tirer une charge ou de circuler à plein régime.

Révision à 10 heures

Il est recommandé de faire réviser la motoneige par un concessionnaire Lynx agréé après les 10 premières heures d'utilisation, 500 kilomètres, ou dans les 30 jours suivant l'achat, la première situation prévalant.

REMARQUE: La révision à 10 heures est aux frais du propriétaire de la motoneige.

VÉRIFICATION AVANT UTILISATION

- Retirez la neige et la glace du véhicule sur le siège, les cale-pieds, les feux, les rétroviseurs et les instruments.
- Vérifiez que la chenille et les roues intermédiaires ne sont pas gelées et tournent librement.
- Actionnez la commande de frein et vérifiez que les freins fonctionnent entièrement avant que la commande ne touche le guidon. Elle doit revenir en position initiale lorsqu'elle est relâchée.
- Contrôlez le frein de stationnement. Serrez le frein de stationnement et vérifiez qu'il fonctionne facilement.
- Actionnez la manette d'accélérateur à plusieurs reprises pour vous assurer qu'elle fonctionne facilement.
- Contrôlez le fonctionnement de la clé de contact, de la commande des phares, du feu arrière, du feu stop, des témoins et du coupe-circuit.
- Vérifiez que la direction et les skis fonctionnent correctement. Contrôlez l'action des skis par rapport au guidon.
- Contrôlez les niveaux de carburant et d'huile et la présence de fuites éventuelles. Remplissez les réservoirs si nécessaire et contactez un concessionnaire Lynx agréé en cas de fuite.
- Vérifiez que le ou les filtres à air sont exempts de neige, le cas échéant.
- Assurez-vous que votre motoneige n'est pas orientée vers des personnes ou des objets avant de démarrer.
- Portez des vêtements chauds adaptés à la conduite d'une motoneige.

CONSIGNES D'UTILISATION

Propulsion

L'actionnement de l'accélérateur fait augmenter le régime moteur et fait embrayer la poulie d'entraînement. Suivant les modèles, le régime moteur doit être entre 2.500 et 4.200 tr/min pour faire embrayer la poulie d'entraînement.

La roue extérieure de la poulie d'entraînement se déplace vers la roue intérieure, forçant la courroie d'entraînement à monter sur la poulie et forçant les roues à s'écarter sur la poulie.

La poulie sent la charge sur la chenille et limite le mouvement de la courroie. En résulte un rapport de vitesse optimisé à tout moment entre le régime moteur et la vitesse du véhicule.

La puissance est transmise à la chenille par le carter de la chaîne ou la boîte de vitesse et l'essieu moteur.

Virages

Le guidon contrôle la direction de la motoneige. La rotation du guidon vers la droite ou vers la gauche entraîne l'orientation des skis pour faire tourner la motoneige.

Arrêt

Avant de conduire la motoneige, vous devez savoir comment l'arrêter. Pour cela, relâchez l'accélérateur et serrez progressivement la commande de frein à gauche du guidon.

En cas d'urgence, vous pouvez arrêter la motoneige en appuyant sur le coupe-circuit du moteur situé près de la commande d'accélérateur et en freinant.

N'oubliez pas qu'une motoneige ne peut pas s'arrêter "sur-le-champ". Les performances de freinage varient avec l'épaisseur de la neige et la présence éventuelle de verglas ou de blocs de neige compacts. Si la chenille se bloque lors d'un freinage puissant, vous risquez de déraper.

Démarrage du moteur

Contrôlez le fonctionnement du levier d'accélérateur.

Vérifiez que le coupe-circuit est en position ON.

Vérifiez que le cordon coupe-circuit est en place et que le cordon est attaché à un œillet de votre vêtement.

Véhicules équipés d'un étrangleur

Démarrage à froid : N'actionnez pas l'accélérateur alors que l'étrangleur est actif.

Lorsque la température est inférieure à - 10°C

Placez l'étrangleur en position 2 et démarrez le moteur. Dès le démarrage du moteur, placez l'étrangleur en position 1. Après quelques secondes (10 secondes maximum), replacez l'étrangleur sur OFF.

REMARQUE: En cas de temps très froid, avec des températures inférieures à - 20°C, vous devrez peut-être passer l'étrangleur de la position OFF à la position 1 plusieurs fois après que le moteur a démarré.

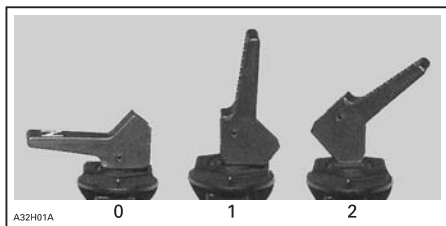

1. OFF (éteint)
2. Position 1
3. Position 2

Lorsque la température est supérieure à - 10°C

Placez l'étrangleur en position 1.

Tirez fermement sur la poignée et démarrez le moteur ou utilisez le démarreur électrique le cas échéant.

Dès que le moteur démarre, placez l'étrangleur sur OFF.

Modèles 4-tec

Démarrage à froid et à chaud

Utilisez le démarreur électrique.

ATTENTION: Modèle 4-tec : Le moteur ne peut pas démarrer si la batterie est déchargée. Contrôlez la batterie et remplacez-la si besoin.

Démarrage à chaud

Démarrez le moteur sans étrangleur. Si le moteur ne démarre pas après 2 tentatives en tirant sur la corde ou 2 tentatives de 5 secondes avec le démarreur électrique, placez l'étrangleur en position 1. Démarrez le moteur sans étrangleur. Dès que le moteur démarre, placez l'étrangleur sur OFF.

Démarrage électrique (le cas échéant)

- Appuyez sur le bouton START pour utiliser le démarreur électrique et démarrer le moteur.
- Relâchez le bouton dès que le moteur démarre.

⚠ AVERTISSEMENT

N'accélérez pas lors du démarrage.

⚠ AVERTISSEMENT

N'utilisez pas le démarreur électrique plus de 10 secondes. Laissez refroidir le démarreur entre les tentatives de démarrage. L'utilisation du démarreur électrique alors que le moteur a démarré peut endommager le mécanisme de démarrage électrique.

REMARQUE: Si vous ne pouvez pas démarrer le moteur électriquement, démarrez-le manuellement à l'aide du démarreur à rappel.

Démarrateur à rappel

Tous les modèles refroidis par ventilateur : Introduisez la clé dans l'interrupteur d'allumage et tournez-la en position ON.

Tirez fermement sur la poignée pour faire démarrer le moteur.

REMARQUE: Le modèle 4-tec n'est pas équipé de démarreur à rappel.

Tous les modèles excepté les modèles 4-tec:

Démarrage d'urgence

Le moteur peut être démarré à l'aide de la corde de démarrage d'urgence fournie avec le kit d'outils.

Retirez le protège-courroie.

N'enroulez pas la corde de démarrage autour de votre main. Ne tenez la corde que par la poignée. Ne démarrez pas la motoneige avec la poulie d'entraînement sauf cas d'urgence. Faites réparer la motoneige dès que possible.

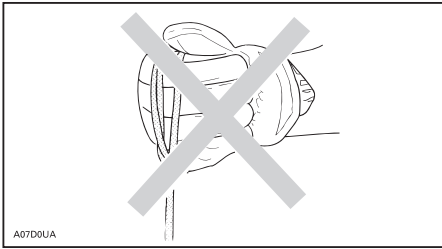

Attachez une extrémité de la corde d'urgence à la poignée à rappel.

REMARQUE: La prise des bougies d'allumage peut servir de poignée d'urgence.

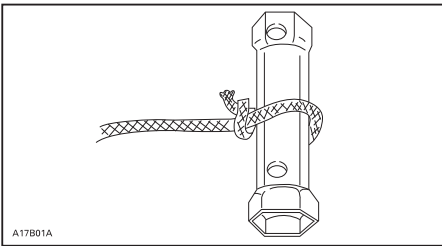

Attachez l'autre extrémité de la corde d'urgence à l'attache de démarrage du kit d'outils.

Fixez l'attache à la poulie d'entraînement.

Enroulez la corde autour de la poulie d'entraînement. Lorsque vous tirez, la poulie doit tourner dans le sens inverse des aiguilles d'une montre.

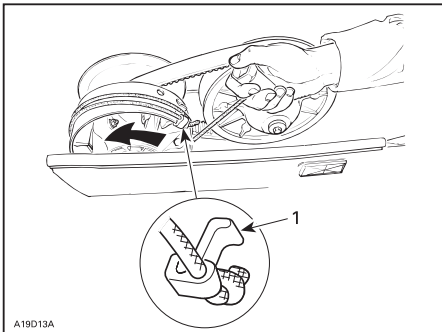

1. Clip

Tirez sur la corde fermement de sorte que la corde se libère de la poulie d'entraînement. Démarrez le moteur comme lors d'un démarrage manuel classique.

Lors du démarrage de la motoneige en situation d'urgence à l'aide de la poulie d'entraînement, ne remettez pas en place le protège-courroie et ramenez la motoneige au réparateur.

Arrêt du moteur

Relâchez la commande d'accélérateur et attendez que le moteur revienne au ralenti.

Arrêtez le moteur à l'aide de la clé de contact, ou de l'un des coupe-circuits.

REMARQUE: Sur les modèles 4-tec, vous devez obligatoirement utiliser le coupe-circuit du moteur. Cela permet au ventilateur de tourner plus longtemps si le moteur a été fortement sollicité, et évite ainsi une surchauffe. Ne retirez pas le cordon coupe-circuit avant l'arrêt du ventilateur.

⚠ AVERTISSEMENT

Retirez toujours le cordon du coupe-circuit et la clé lorsque vous n'utilisez pas la motoneige pour éviter un démarrage accidentel, une utilisation non autorisée ou un vol.

PRÉCHAUFFAGE DU VÉHICULE

Avant chaque trajet, le véhicule doit être préchauffé de la manière suivante :

La motoneige doit être soutenue en toute sécurité par le pare-chocs arrière à l'aide d'un pont mécanique large. La chenille doit être à 100 mm du sol.

Démarrez le moteur et laissez-le chauffer deux à trois minutes au ralenti.

Relâchez le frein de stationnement.

AVERTISSEMENT

Assurez-vous de la stabilité du pont mécanique large. Ne vous placez pas à l'avant du véhicule ni à côté de la chenille. N'accélérez pas trop lors du préchauffage ou lorsque la chenille ne repose pas au sol.

Accélérez jusqu'à l'embrayage de la poulie d'entraînement. Laissez la chenille faire plusieurs tours à faible vitesse. Plus la température du véhicule est basse, plus le préchauffage doit durer longtemps.

Arrêtez le moteur et retirez le support mécanique à base large pour motoneige.

Les skis peuvent être gelés au sol. Attrapez les deux skis à tour de rôle par leur boucle et soulevez légèrement leur extrémité avant du sol.

Après le redémarrage du moteur, le véhicule doit être conduit lentement pendant 2 ou 3 minutes. Par la suite, il peut être conduit jusqu'à la vitesse maximale autorisée en respectant les règles de sécurité.

ENTRETIEN APRÈS UTILISATION

Arrêtez le moteur. Installez l'arrière du véhicule sur un pont mécanique large.

Retirez la neige et la glace de la suspension arrière et avant, de la chenille, de la mécanique et des skis.

Protégez le véhicule avec une couverture pour motoneige.

OPÉRATIONS SPECIALES

Surchauffe du moteur

REMARQUE: (4-tec uniquement) Si le vibreur est activé en raison de températures élevées, arrêtez le moteur à l'aide du coupe-circuit du moteur. Si vous ne le faites pas et que la température continue d'augmenter, le moteur sera arrêté par le système EMS (Engine Management System). Le véhicule ne s'arrêtera pas si vous êtes en train de le conduire. Il devra être arrêté sans actionnement de l'accélérateur pendant 30 secondes avant l'arrêt du moteur. Si le vibreur est activé peu de temps après avoir recommencé à conduire, contrôlez le niveau de liquide de refroidissement et remplissez le réservoir si nécessaire. Si le vibreur est de nouveau activé peu de temps après, contactez le concessionnaire LYNX agréé le plus proche pour identifier le problème.

Modèles à refroidissement par ventilateur : Arrêtez le moteur.

Vérifiez si des passages d'air sont obstrués. Retirez tout corps étranger.

Contrôlez l'état et la tension de la courroie de ventilateur.

Modèles à refroidissement par liquide : Le témoin de surchauffe du moteur s'allume si le moteur est trop chaud.

Réduisez la vitesse de la motoneige et conduisez sur de la neige molle ou arrêtez immédiatement le moteur.

Contrôlez le niveau de liquide de refroidissement. Adressez-vous à un concessionnaire Lynx agréé.

Batterie faible (modèles 4-tec uniquement): Lorsque le témoin de surchauffe s'allume, le ventilateur entre en rotation. Le niveau de tension tombe alors généralement en dessous de son niveau opérationnel, et le système EMS (Engine Management System) augmente le régime de ralenti à 1.500 tr/min. Cela permet bien entendu de fournir plus de courant à la batterie et de la recharger. Si le témoin de batterie s'éteint (sur V-800, il clignote), la batterie est en charge. Le ralenti ne diminue pourtant pas encore. Le moteur doit être arrêté avant de reprendre un ralenti normal, de 1.200 tr/min pour V-800.

Moteur noyé

Installez de nouvelles bougies d'allumage et redémarrez le moteur.

Glissière de la suspension arrière collée

Les glissières sont refroidies et lubrifiées par la neige. Lors d'une conduite à vitesse modérée ou à vitesse élevée sur une surface couverte d'une fine épaisseur de neige, les glissières peuvent coller sur les guides de chenille métalliques.

Conduisez la motoneige sur une surface recouverte de neige ou conduisez très lentement.

Faites inspecter les glissières par un concessionnaire Lynx agréé.

REMARQUE: Cette situation se produit lorsque la chenille a un profil élevé. Évitez de conduire sur de la neige agglomérée, de la glace ou une autre surface trop peu enneigée pour garantir la lubrification.

Les chenilles d'un profil de 35 mm ou supérieur ne sont pas conçues pour la conduite sur piste (surface dure) mais uniquement dans une neige épaisse. Si un véhicule équipé de ce type de chenille est conduit sur une neige agglomérée, les glissières peuvent coller sur les parties métalliques de la chenille et la chenille peut être endommagée.

Remorquer un accessoire

Utilisez toujours une barre de traction rigide pour remorquer un élément. Any towed accessory should have reflectors on both sides and at the rear. Check local laws for brake lights requirements.

AVERTISSEMENT

Ne remorquez jamais un accessoire avec une corde. Utilisez toujours une barre de traction rigide. La corde peut provoquer une collision entre l'objet et la motoneige en cas de décélération rapide ou en descente.

Remorquer une autre motoneige

Si vous devez remorquer une motoneige en panne, utilisez une barre de traction rigide, retirez la courroie de distribution de la motoneige en panne et tractez à vitesse réduite.

ATTENTION: Retirez toujours la courroie de distribution de la motoneige remorquée afin d'éviter d'endommager la courroie et le système d'entraînement.

En situation d'urgence, en l'absence de barre de traction rigide, vous pouvez utiliser une corde si vous faites preuve d'une extrême prudence.

Retirez la courroie de distribution, attachez la corde aux axes des patins. Demandez à quelqu'un de s'installer sur l'engin remorqué afin d'activer le frein si nécessaire. Tractez à faible vitesse.

ATTENTION: Afin d'éviter d'endommager la direction, ne fixez pas la corde aux boucles des skis (poignées).

AVERTISSEMENT

Roulez à une vitesse modérée lorsque vous remorquez une motoneige en panne. Faites preuve d'une extrême prudence.

Transport du véhicule

Vérifiez si les bouchons du réservoir d'huile et du réservoir à carburant sont en place.

Les remorques peuvent être équipées d'une manivelle afin d'assurer un chargement en toute sécurité. Ne conduisez jamais votre motoneige sur une remorque ou sur tout autre type de remorque ou de véhicule. Nombre d'accidents ont été causés suite à des manœuvres impliquant une remorque. Fixez solidement votre véhicule, à l'avant comme à l'arrière, même pour les courts trajets. Vérifiez si tout le matériel est correctement fixé. Couvrez la motoneige lors du remorquage afin d'éviter de l'endommager sur la route.

Veillez à ce que votre remorque soit conforme aux réglementations locales ou nationales. Vérifiez si le hayon et les chaînes de sécurité sont en place et si les freins, les clignotants et les feux de gabarit fonctionnent correctement.

NIVEAUX DE LIQUIDES

⚠ AVERTISSEMENT

Il est recommandé de demander régulièrement l'assistance d'un concessionnaire Lynx agréé pour les composants/systèmes non traités dans ce manuel. Sauf indication contraire, le moteur doit être froid et à l'arrêt. Le cordon coupe-circuit doit être retiré pour toutes les procédures de maintenance.

ATTENTION: Le véhicule doit être sur une surface plane avant de contrôler tous les niveaux.

Système de freinage

Contrôlez le niveau dans le réservoir de liquide de frein. Ajoutez du liquide, si nécessaire.

ATTENTION: N'utilisez que du liquide de frein DOT 4 provenant d'un récipient scellé.

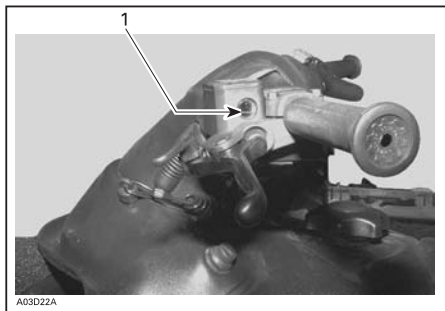

RÉSERVOIR DE LIQUIDE DE FREIN

1. Minimum

Modèles avec boîte de vitesse : Pour contrôler, tirez la jauge. L'huile doit atteindre la marque de niveau.

REMARQUE: Avant le démarrage initial, le niveau d'huile peut être plus haut que la marque supérieure. Après la première utilisation, le niveau d'huile diminue car la cavité d'huile supérieure se remplit d'huile.

REMARQUE: Lors de l'entretien, employer uniquement les types d'huile recommandée. Ne mélangez pas avec d'autres types d'huile.

Modèles avec boîte de vitesse

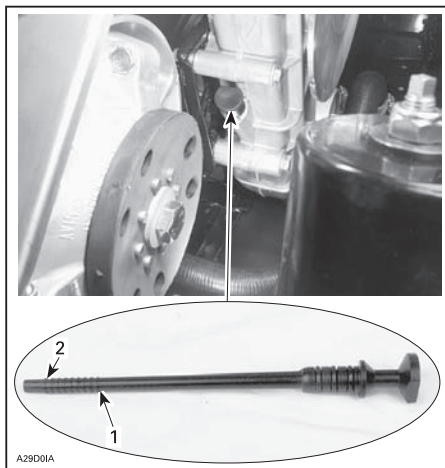

1. Marque de niveau maxi
2. Marque de niveau mini

Modèles Yeti

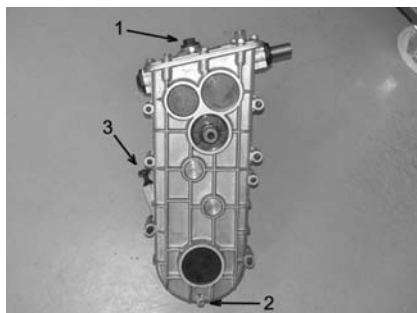

1. Bouchon de remplissage d'huile
2. Bouchon de vidange d'huile
3. Jauge

Niveau d'huile moteur

Type de moteur V-810 : Avant de contrôler le niveau d'huile, le moteur doit être arrêté depuis 5 minutes. Le véhicule doit être sur une surface plane. Retirez la jauge et essuyez l'huile présente. Remettez en place la jauge et retirez-la de nouveau. Contrôlez le niveau d'huile et remplissez si nécessaire. La capacité d'huile entre les marques mini et maxi est de 0,5 litre.

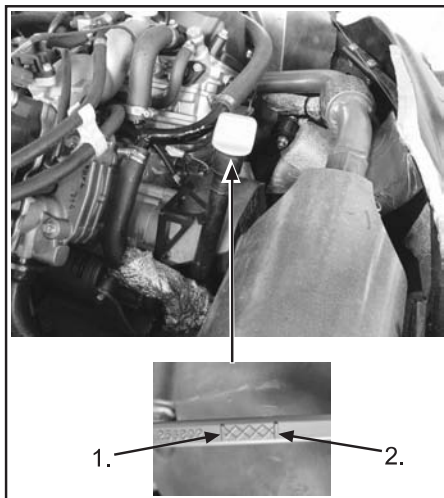

1. Marque de niveau maxi
2. Marque de niveau mini

Ajoutez de l'huile synthétique Bombardier 0W-40 par le trou de la jauge si nécessaire.

Système d'injection d'huile

Maintenez toujours le niveau d'huile d'injection recommandé dans le réservoir d'huile d'injection.

REMARQUE: Ne laissez jamais le réservoir d'huile se vider en grande partie.

AVERTISSEMENT

Vérifiez le niveau et rajoutez de l'huile chaque fois que vous faites le plein. Essuyez tout déversement. L'huile chaude est inflammable.

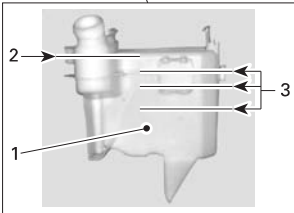
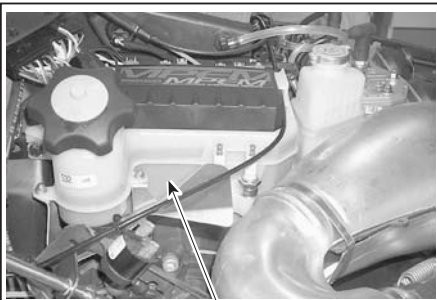

A32C27A

1. Réservoir d'huile d'injection
2. Niveau maxi : 13 mm du haut
3. Marques de niveau ($\frac{1}{4}$; $\frac{1}{2}$; $\frac{3}{4}$)

Système de refroidissement

Vérifiez le niveau de liquide de refroidissement à la température ambiante. Le liquide doit se trouver sur la ligne COLD LEVEL (moteur froid) du réservoir.

REMARQUE: Lors de la vérification du niveau à basse température, celui-ci peut être légèrement plus bas que la marque.

Si vous devez ajouter du liquide ou remplir le système entier, adressez-vous à un concessionnaire Lynx agréé.

Modèles 4-TEC



VASE D'EXPANSION DU YETI V-800 PRÈS DU SILENCIEUX

1. Niveau maxi
2. Niveau mini
3. Réservoir d'expansion de liquide de refroidissement

BATTERIE

Modèles Yeti



Dépose

AVERTISSEMENT

Le câble négatif NOIR de la batterie doit toujours être déconnecté en premier et connecté en dernier.

AVERTISSEMENT

Ne chargez ou suralimentez jamais la batterie lorsqu'elle est installée. L'électrolyte de la batterie contient de l'acide sulfurique corrosif et toxique. En cas de contact avec la peau, rincez à l'eau et appelez immédiatement un médecin.

AVERTISSEMENT

Si le boîtier de la batterie est endommagé, portez des gants non absorbants lors de la dépose de la batterie.

AVERTISSEMENT

Les bouchons de la batterie n'ont pas d'ouïes de ventilation. Assurez-vous que le tube de ventilation n'est pas obstrué.

Batterie sèche

Ces batteries ne sont pas de type humide. Le niveau de l'électrolyte ne peut pas être contrôlé.

REMARQUE: En été, les batteries stockées (surtout les batteries sèches) doivent être rechargées au moins une fois par mois. Autrement, la batterie ne peut pas fonctionner en début de saison.

Entretien de la batterie

Effectuer un entretien mensuel

Une batterie ne nécessite qu'un entretien mensuel réduit pour fonctionner parfaitement. Gardez la batterie chargée à 100% ; effectuez une recharge si les feux éclairent faiblement, si le démarreur tourne péniblement ou si la batterie n'a pas été utilisée pendant plus de deux semaines. Outre cela, effectuer le petit contrôle suivant chaque mois :

- Vérifiez le niveau d'électrolyte.
- Gardez le dessus de la batterie propre.
- Contrôlez l'absence de dégâts aux câbles, cosses et boîtier ainsi que le bon serrage des connexions.
- Si nécessaire, nettoyez les bornes et les connecteurs.
- À l'intérieur, vérifiez l'absence d'excès de dépôts, de sulfatation ou de mousse.
- Veillez à ce que le tube d'évacuation ne soit ni tordu, ni bouché.
- Replacer les bouchons en serrant.

Terminez en testant la batterie avec soit un pèse-acide, soit un voltmètre. Pour prolonger la durée de vie de votre batterie, incluez l'entretien mensuel de la batterie dans votre maintenance périodique.

Stockage de votre batterie

Si le véhicule est hors circulation ou est utilisé de manière peu fréquente, débranchez le câble de la batterie pour éviter une décharge via l'équipement électrique. Chargez la batterie toutes les deux semaines.

Pour un stockage prolongé, enlevez la batterie du véhicule et chargez-la à 100%. Chargez la batterie tous les mois si elle est stockée à des températures inférieures 16°C (60°F). Chargez la batterie tous les deux semaines si elle est stockée à des températures supérieures à 16°C (60°F). Veillez à ce que les batteries soient stockées hors d'atteinte des enfants.

Stockage en dehors de la saison

Si possible, enlevez la batterie du véhicule. Nettoyez la batterie et les bornes en utilisant une solution de bicarbonate de soude dans de l'eau en cas de présence d'électrolyte à l'extérieur de la batterie. Assurez-vous que rien ne pénètre dans la batterie pendant son nettoyage. Vous pouvez également utiliser cette même solution pour nettoyer le compartiment à batterie du véhicule pour aider à neutraliser l'électrolyte éventuellement présent. Rincez à l'eau claire et essuyez convenablement.

Après avoir nettoyé la batterie, cherchez des traces de dégâts ou d'usure extraordinaire qui auraient pu survenir pendant le fonctionnement. En cas de questions relatives à l'état de votre batterie, vous devriez demander conseil à un mécanicien ou à un spécialiste en batterie.

Après s'être assuré de l'absence de dégâts, contrôlez les niveaux d'électrolytes en cas de batterie traditionnelle. Le niveau de l'électrolyte doit être maintenu au-dessus du repère de niveau minimum et au-dessous ou à la hauteur du repère de niveau maximum sur le côté de la batterie. N'effectuez le contrôle qu'avec le véhicule sur une surface plane. Si le niveau est trop bas, ajoutez de l'eau distillée avec précaution pour éviter tout débordement. Une fois que les niveaux sont ajustés, chargez la batterie conformément aux instructions du fabricant.

Les niveaux d'électrolyte des batteries scellées VRLA, ou celles dites « Sans entretien » ne doivent pas être contrôlés ni ajustés. Les batteries scellées VRLA ne doivent jamais être ouvertes une fois en service, faute de quoi elle subira des dégâts permanents. Comme pour les batteries traditionnelles, chargez-la conformément aux instructions du fabricant après l'avoir nettoyée et examinée.

Avec la batterie parfaitement chargée, vous pouvez choisir de la stocker dans un endroit sec et frais hors d'atteinte des enfants et des animaux domestiques. Vous pouvez aussi préférer la reposer dans le véhicule. Quoiqu'il en soit, gardez toujours un accès facile à la batterie de manière à pouvoir vérifier régulièrement son état de charge ou à pouvoir y brancher un chargeur/dispositif de maintien de charge.

REMARQUE: Le maintien de l'état de charge de votre batterie pendant de longues périodes de stockage est essentiel pour s'assurer d'une durée de vie maximale.

Consignes de sécurité relatives à la batterie

Équipement individuel

Portez toujours un écran facial ou des lunettes de sécurité étanches. Portez des gants en plastique pour éviter des brûlures par l'acide. Un tablier ou une veste de travail pour protéger vos vêtements.

Travail avec de l'acide

Nettoyez immédiatement les projections d'acide à l'aide d'une solution de bicarbonate de soude dans de l'eau (1 lb (0,454 kg) de bicarbonate de soude dans 1 gallon (3,79 L) d'eau).

Vérifiez que le récipient d'acide est clairement identifié et que la zone de travail est bien éclairée et bien ventilée.

Si de l'acide sulfurique est avalé ou projeté dans les yeux, réagissez immédiatement. De l'acide sulfurique dans les yeux peut entraîner la cécité. Une ingestion peut provoquer de graves blessures internes ou la mort. Utilisé en tant qu'électrolyte, l'acide sulfurique peut brûler la peau.

ANTIDOTES : En cas d'acide sur la peau, rincez à l'eau. Si de l'acide a été avalé, boire de grandes quantités de lait ou d'eau, puis du lait de magnésie, de l'huile végétale ou des oeufs battus. Ne provoquez pas de vomissements. Appelez immédiatement un centre antipoison ou un médecin. En cas d'acide dans les yeux, rincez à l'eau pendant plusieurs minutes et appelez immédiatement un médecin.

Consignes de sécurité pendant la charge

Quand des batteries traditionnelles sont rechargées, dévissez les bouchons d'aération et ventilez le local. Une accumulation d'hydrogène et d'oxygène dans la batterie ou dans le local peut entraîner un risque d'explosion.

Si la batterie est chaude au toucher pendant la charge, ARRÊTEZ. Laissez la batterie refroidir avant de poursuivre la charge. La chaleur endommage les plaques et une batterie trop chaude peut exploser.

Ne remettez JAMAIS le capuchon de fermeture rouge sur la batterie une fois que vous l'avez enlevé. Si vous le faites, les gaz seront emprisonnés et pourraient exploser.

Assurez-vous que le tube de ventilation n'est pas plié ni obstrué. Dans le cas contraire, des gaz pourraient s'accumuler et exploser.

Branchez correctement le chargeur sur la batterie : le fil positif du chargeur sur la borne positive de la batterie et le fil négatif du chargeur sur la borne négative de la batterie. Débranchez le chargeur du secteur ou éteignez-le avant de débrancher les fils, cela réduira les risques d'étincelles.

⚠ INTERDICTION FORMELLE DE FUMER, DE FAIRE DES ÉTINCELLES OU D'APPROCHER DES FLAMMES À PROXIMITÉ DE BATTERIES EN TRAIN DE CHARGER. La charge libère de l'hydrogène et de l'oxygène qui peuvent exploser en cas d'allumage.

ENTRETIEN

Nettoyage et protection du véhicule

Retirez toute saleté ou rouille.

Pour le nettoyage de tout le véhicule, utilisez exclusivement des chiffons de flanelle, ou équivalents.

ATTENTION: Il est nécessaire d'utiliser des chiffons de flanelle, ou équivalents, sur le pare-brise et le capot pour éviter de les endommager.

Pour le nettoyage du véhicule complet, y compris le dessous et les pièces métalliques, utilisez le spray Bombardier (réf. 293 110 001) de 400 g et en conditionnement de 4 L (réf. 293 110 002).

ATTENTION: N'utilisez pas de nettoyant Bombardier sur les autocollants et le vinyle.

Pour les pièces plastiques et en vinyle, utilisez le Nettoyant pour plastique et vinyle (réf. 413 711 200 (6 x 1 L)).

Pour supprimer les rayures sur le pare-brise et le capot, utilisez le Kit de suppression de rayures BOMBARDIER (réf. 861 774 800).

ATTENTION: Ne nettoyez jamais les pièces en plastique ou le capot avec un détergent concentré, un dégraissant, un diluant à peinture, de l'acétone, des produits contenant du chlore, etc.

Nettoyez les roues des poulies à l'aide du Nettoyant pour poulies BOMBARDIER (réf. 413 711 809).

Inspectez le capot et réparez tous les dommages.

Retouchez toutes les parties métalliques où la peinture a sauté. Vaporisez toutes les pièces métalliques y compris les arbres chromés avec BOMBARDIER LUBE (réf. 293 600 016) .

Cirez le capot et la partie peinte du cadre pour une meilleure protection.

N'appliquez de la cire que sur les parties brillantes. Protégez le véhicule non utilisé avec une bâche pour éviter l'accumulation de poussière.

La motoneige doit être garée dans un endroit froid et sec et recouverte d'une bâche opaque. Vous évitez ainsi que les rayons du soleil n'abîment la peinture.

Soulevez l'arrière du véhicule pour que la chenille ne touche plus le sol. Installez un socle mécanique.

Ne réduisez pas la tension de la chenille.

Dépose et installation de la courroie d'entraînement

Retirez le cordon coupe-circuit.
Ouvrez le compartiment moteur.

1. Déposez le silencieux

Dépose du silencieux, modèles Yeti

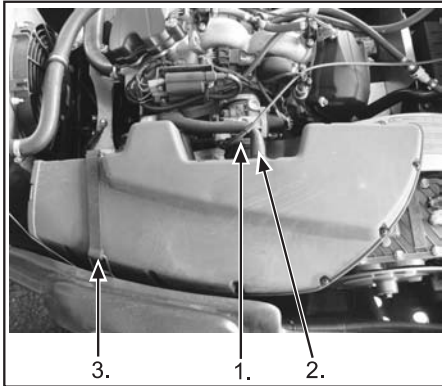

1. Vis à embase
2. Trou de ventilation
3. Verrou

Libérez la vis à embase du passe-fil du silencieux.

Déconnectez le trou de ventilation du moteur du silencieux.

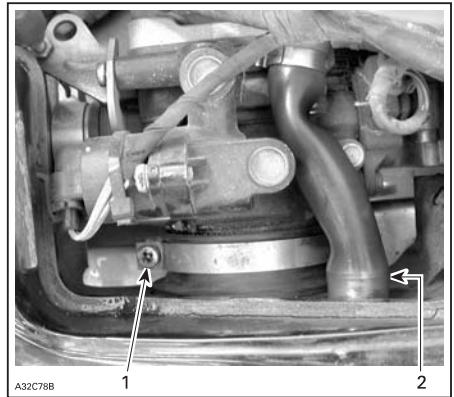

1. Vis à embase
2. Trou de ventilation du moteur

Retirez le verrou du silencieux.
Déposez le silencieux.

2. Déposez le protège-courroie

Dépose du protège-courroie, tous les modèles

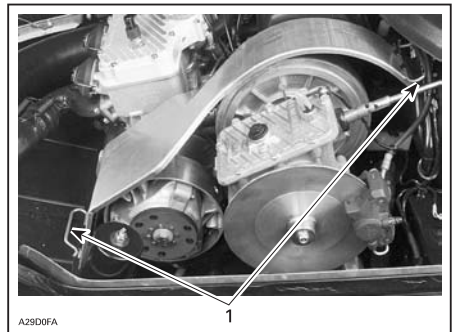

1. Rondelle de retenue

Retirez les fixations situées aux deux extrémités du protège-courroie.

Retirez le protège-courroie.

3. Déposez la courroie

Dépose de la courroie, modèles Yeti

Tournez la partie coulissante dans le sens des aiguilles d'une montre, tirez sur la courroie d'entraînement pour ouvrir la poulie. Suivez les instructions sur les autocollants pour la dépose et l'installation de la courroie.

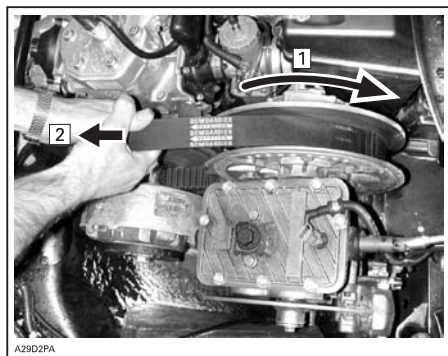

1. Tournez la partie coulissante dans le sens des aiguilles d'une montre
2. Tirez sur la courroie pour ouvrir la poulie

Faites passer la courroie au dessus du haut de la partie coulissante, comme illustré.

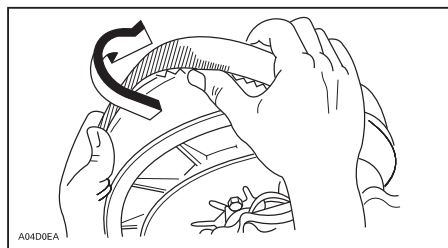

Pose, tous les modèles

La durée de vie de la courroie d'entraînement est optimale lorsque la courroie a la bonne direction de rotation. Installez-la de sorte que la flèche imprimée sur la courroie soit dirigée vers l'avant du véhicule.

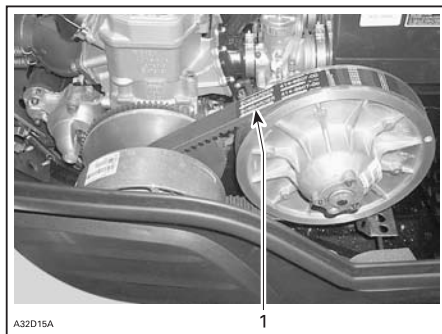

1. Flèche dirigée vers l'avant du véhicule

ATTENTION: Ne forcez pas et n'utilisez pas d'outils pour mettre en place la courroie. Vous risquez de couper ou casser des éléments de la courroie.

Nettoyez les roues des poulies à l'aide de Nettoyant pour pièces BOMBARDIER (réf. 413 711 809).

Pour installer la courroie d'entraînement, placez d'abord la courroie entre les roues de la poulie d'entraînement. Terminez par le bas.

Suivez les instructions sur le protège-courroie.

Réinstallez le protège-courroie.

Lors de la réinstallation du protège-courroie, positionnez la partie coupée vers l'avant de la motoneige. Référez-vous à l'autocollant sur le protège-courroie.

REMARQUE: Le protège-courroie est volontairement légèrement surdimensionné pour maintenir la tension sur ses broches et mécanismes de retenue et éviter un bruit et des vibrations inutiles. Il est important de maintenir sa tension lors de la réinstallation.

Réglage de la poulie d'entraînement TRA

La poulie d'entraînement est calibrée en usine pour transmettre une puissance moteur maximum à un régime défini. Reportez-vous aux données techniques à la fin de ce manuel. Des facteurs tels que la température ambiante, l'altitude ou l'état du sol peuvent faire varier ce régime moteur critique et affecter l'efficacité de la motoneige.

Les vis d'étalonnage doivent être réglées de sorte que le régime moteur maximum réel corresponde au régime de la puissance maximum.

Utilisez un tachymètre numérique de précision pour le réglage du régime moteur.

Le réglage n'a d'effet que sur les régimes élevés.

Pour régler, tournez les vis d'étalonnage.

ATTENTION: Un dépassement du régime moteur peut endommager le moteur. Suivez les valeurs de réglage des données techniques.

La vis d'étalonnage a une encoche en haut de sa tête. Les six positions sont numérotées de 1 à 6.

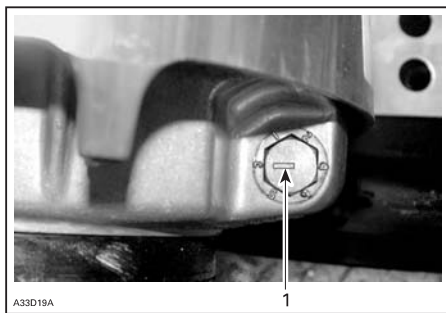

1. Encoche

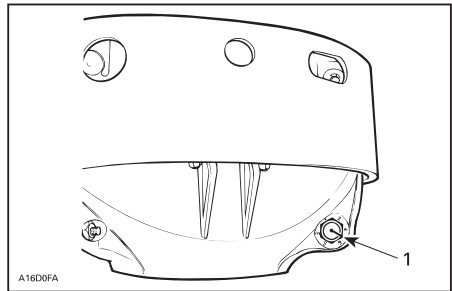

1. Encoche

Les six positions sont numérotées de 1 à 6. Pour la position 1, le nombre est remplacé par un point (en raison de sa position).

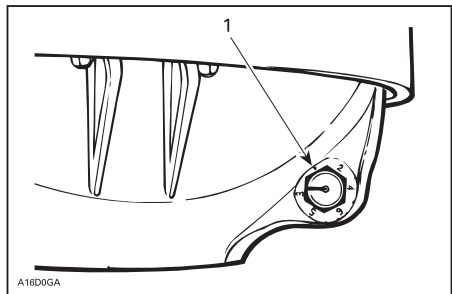

POULIE D'ENTRAÎNEMENT TRA

1. Position 1 (non numérotée)

Les premiers numéros de position diminuent le régime moteur par incréments de 200 tr/min, et les derniers l'augmentent par incréments de 200 tr/min.

EXEMPLE : Vis d'étalonnage passée de la position 4 à la position 6: Le régime moteur maximum est augmenté de 400 tr/min.

Réglez comme suit: (seulement si les réglages sont modifiés)

Desserrez suffisamment l'écrou de blocage pour tirer partiellement la vis d'étalonnage et la placer sur la position souhaitée. Ne retirez pas entièrement l'écrou de blocage. Serrez l'écrou à 10 Nm.

ATTENTION: Ne retirez pas complètement la vis d'étalonnage pour ne pas faire tomber la rondelle intérieure. Réglez toujours les 3 vis d'étalonnage et vérifiez qu'elles ont toutes les trois le même réglage.

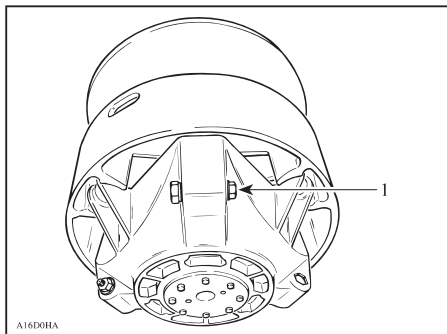

1. Desserrez seulement assez pour permettre la rotation de la vis d'étalonnage

⚠ AVERTISSEMENT

Réinstallez toujours le protège-courroie. Ne faites pas tourner le moteur avec le capot ouvert ou le protège-courroie retiré. Un mauvais entretien ou réglage ou une modification inappropriée peuvent réduire la durée de vie de la courroie et les performances de la poulie d'entraînement. Adressez-vous à un concessionnaire Lynx agréé.

État de la courroie d'entraînement

Contrôlez la présence éventuelle de dommages ou usure anormale sur la courroie (usure inégale, d'un côté seulement, dents manquantes, matériau craquelé). En cas d'usure anormale, des causes probables sont le mauvais alignement de la poulie, un régime trop élevé avec chenille gelée, des démarrages rapides sans préchauffage, des roues rouillées ou abîmées, de l'huile sur la courroie ou une courroie tordue. Adressez-vous à un concessionnaire Lynx agréé.

Contrôlez la largeur de la courroie d'entraînement. Remplacez la courroie si sa largeur est inférieure au minimum recommandé dans les données techniques.

État des freins

⚠ AVERTISSEMENT

Le mécanisme de freinage de votre motoneige est un dispositif de sécurité essentiel. Conservez-le en bon état. N'utilisez jamais la motoneige sans système de freinage efficace. Contrôlez régulièrement l'état et l'usure des plaquettes.

Réglage des freins

Frein mécanique : Le mécanisme de freinage se règle lui-même.

Frein hydraulique : Aucun réglage n'est fourni pour le frein hydraulique. Adressez-vous à un concessionnaire Lynx agréé en cas de problème.

État de la suspension arrière

Contrôlez visuellement tous les éléments de la suspension y compris les glissières, ressorts, roues, etc.

REMARQUE: Lors d'une conduite normale, la neige lubrifie et refroidit les glissières. Une conduite intensive sur glace ou neige agglomérée entraîne un réchauffement excessif et une usure prématurée des glissières.

État de la sangle d'arrêt de suspension

Contrôlez la présence éventuelle d'usure et craquelures sur la sangle d'arrêt, ainsi que le serrage des boulons et écrous. S'ils sont desserrés, vérifiez si les trous ne sont pas déformés. Remplacez-la si nécessaire. Serrez l'écrou à 7 Nm.

État de la chenille

Soulevez l'arrière de la motoneige et faites-la reposer sur un socle mécanique à large base. Faites tourner la chenille à la main et contrôlez son état. Si elle est usée ou coupée, ou si des fibres de la chenille sont exposées, ou si vous remarquez des inserts ou guides absents ou endommagés, contactez un concessionnaire Lynx agréé.

AVERTISSEMENT

Ne faites pas fonctionner ou tourner la chenille si elle est déchirée, endommagée ou trop usée.

Tension et alignement de la chenille

Conduisez la motoneige dans la neige 15 à 20 minutes avant de régler la tension de la chenille.

Soulevez l'arrière de la motoneige et faites-le reposer sur un socle mécanique à large base.

Laissez la suspension s'étendre normalement et contrôlez l'écart au milieu entre les roues intermédiaires avant et arrière. Prenez la mesure entre le bas de la glissière et l'intérieur de la chenille. L'écart doit être identique à la valeur des données techniques.

AVERTISSEMENT

La tension de la chenille doit être identique à la valeur des données techniques. Une chenille trop peu tendue peut entraîner un accident.

IMPORTANT : Une trop forte tension entraîne une perte de puissance et des forces excessives sur les pièces de la suspension.

Pour régler la tension de la chenille :

Retirez le couvercle de la roue intermédiaire. Desserrez les vis de fixation de la roue intermédiaire arrière. Tournez les vis de réglage si nécessaire. Si vous ne pouvez pas atteindre une tension correcte, contactez un concessionnaire Lynx agréé.

AVERTISSEMENT

N'essayez pas de contrôler la tension alors que le moteur tourne. Mettez la clé de contact en position OFF. Ne touchez pas à la chenille en mouvement. Vous pourriez vous blesser.

Alignement

AVERTISSEMENT

Avant de contrôler l'alignement de la chenille, contrôlez qu'elle est exempte de particules qui risqueraient d'être expulsées lors de la rotation. Tenez vos mains, outils et vêtements éloignés de la chenille.

Démarrez le moteur et accélérez légèrement pour faire tourner la chenille. Cette opération doit durer 15 à 20 secondes. Contrôlez le centrage de la chenille.

Contrôlez le centrage de la chenille ; distance égale des deux côtés entre les bords des guides de chenille et les glissières.

Arrêtez le moteur avant de procéder au réglage. Desserrez les vis de retenue de la roue intermédiaire arrière. Serrez la vis de réglage du côté où la glissière est la plus éloignée des guides de la chenille.

Serrez les écrous autobloquants et les vis de retenue.

⚠ AVERTISSEMENT

Serrez correctement les écrous. Si les écrous autobloquants ou les vis de réglage ne sont pas bien serrés, la chenille peut devenir lâche ou endommagée.

Redémarrez le moteur et faites tourner la chenille lentement pour contrôler de nouveau l'alignement.

Remplacez la motoneige sur le sol.

REMARQUE: Un testeur de tension de la courroie (réf. 414 348 200) peut être utilisé pour mesurer la déviation et la force appliquée.

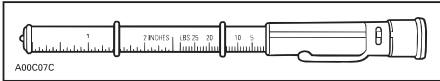

TESTEUR DE TENSION DE LA COURROIE

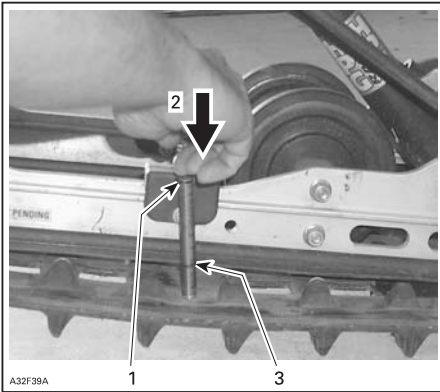

1. Outil supérieur, joint torique positionné à 7,3 kg
2. Poussez sur la partie supérieure de l'outil pour qu'il entre en contact avec le joint torique supérieur
3. Déviation mesurée de la chenille

Mécanisme de direction et suspension avant

Inspectez la direction et le mécanisme de suspension avant afin de vérifier si les composants sont bien fixés (bras de direction, bras de suspension, biellettes, biellette de direction, rotules, boulons de couplage des skis, etc.).

Adressez-vous à un concessionnaire Lynx agréé si nécessaire.

Usure et état des skis et des masselottes

Contrôlez l'état des skis, des masselottes des skis et des carbures de masselottes de skis. En cas d'usure, adressez-vous à un concessionnaire Lynx agréé.

⚠ AVERTISSEMENT

Des skis et/ou masselottes trop usés peuvent nuire au contrôle de la motoneige.

Échappement

Le système d'échappement est conçu pour réduire le bruit et améliorer les performances du moteur. En cas de retrait, modification ou détérioration de l'un des éléments du système d'échappement, le moteur peut connaître des dommages importants.

Nettoyage du filtre à air

Lors de la conduite dans de la neige poudreuse épaisse, arrêtez-vous régulièrement pour retirer la neige du filtre à air. Contrôlez la propreté du silencieux et réinstallez le filtre correctement.

Si vous laissez la motoneige sans protection lors de chutes de neige importantes et si vous conduisez dans de la neige poudreuse épaisse, le filtre à air peut être bloqué et faire caler le moteur. Ouvrez le capot, retirez le filtre à air du silencieux, retirez la neige du filtre et réinstallez-le correctement.

FILTRE SECONDAIRE INSTALLÉ SUR LE SILENCIEUX

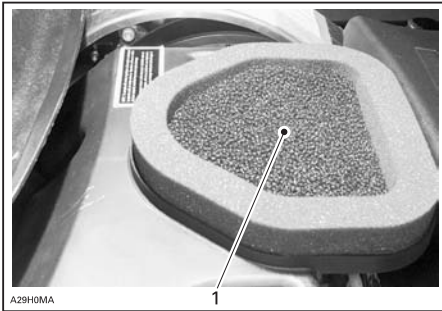

1. Filtre à air secondaire

DÉPOSE DU FILTRE À AIR DE SA GRILLE

Contrôlez la propreté du silencieux et réinstallez le filtre correctement.

ATTENTION: La motoneige a été réglée avec le filtre à air installé. La conduite de la motoneige sans filtre à air peut entraîner des dommages pour le moteur.

Remplacement des ampoules

Vérifiez toujours le bon fonctionnement de l'ampoule après le remplacement.

ATTENTION: Ne jamais toucher la partie de verre d'une ampoule halogène avec les doigts; cela réduit sa durée de vie. Si la partie en verre a été touchée, nettoyez-la avec de l'alcool isopropylique, qui ne laissera aucun film gras sur l'ampoule.

Certains modèles : Si l'ampoule du phare est grillée : Retirez le pare-brise et le socle du phare, débranchez le connecteur de l'ampoule, retirez la protection et les clips de l'ampoule. Installez la nouvelle ampoule de phare.

Certains modèles : Si l'ampoule du phare est grillée : Retirez le pare-brise et le socle du phare, débranchez le connecteur du phare, retirez la protection et dévissez l'ampoule, installez la nouvelle ampoule.

Instruments

La prise de l'ampoule est toujours derrière l'instrument derrière une pièce en caoutchouc noir. Tirez sur cette pièce en caoutchouc et retirez l'ampoule de la prise.

Réglage du phare

Tournez le bouton pour régler la hauteur du phare.

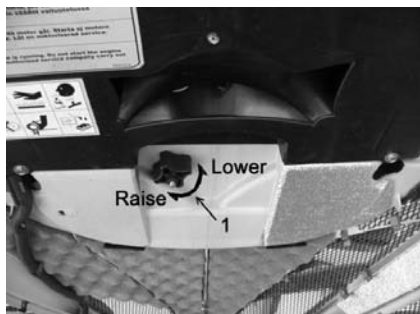

1. Bouton

Si l'ampoule de phare est grillée, retirez le pare-brise et débranchez le connecteur de l'ampoule. Retirez la pièce en caoutchouc.



MODÈLES YETI

1. Connecteur de l'ampoule
2. Pièce en caoutchouc

Tournez l'anneau de verrouillage de l'ampoule dans le sens contraire des aiguilles d'une montre pour l'enlever. Retirez l'ampoule et remplacez-la. Remettez en place les pièces correctement.

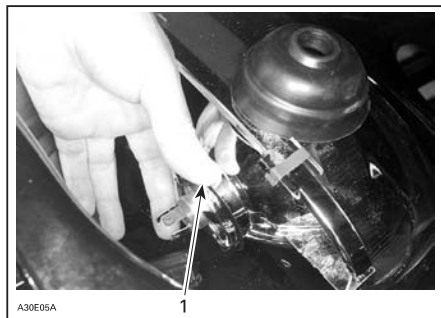

1. Anneau de verrouillage

Débranchez le connecteur de l'ampoule grillée. Retirez la pièce en caoutchouc.

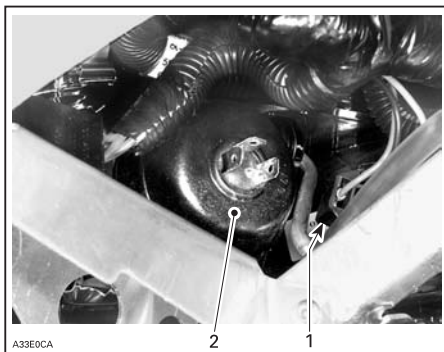

1. Connecteur de l'ampoule
2. Pièce en caoutchouc

Tournez l'anneau de verrouillage de l'ampoule dans le sens contraire des aiguilles d'une montre pour l'enlever. Retirez l'ampoule et remplacez-la. Remettez en place les pièces correctement.

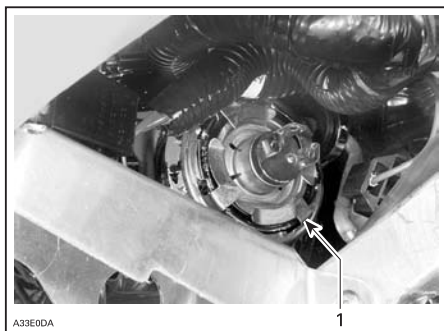

1. Anneau de verrouillage

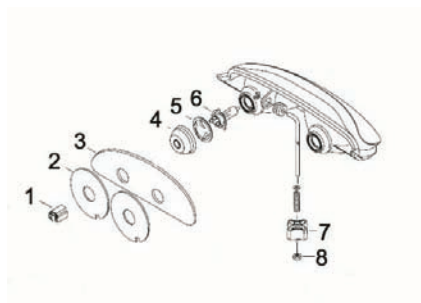

1. Connecteur de l'ampoule
2. Plaque en plastique
3. Filtre
4. Capot
5. Porte-ampoule
6. Ampoule
7. Bouton de réglage
8. Écrou d'arrêt élastique M6

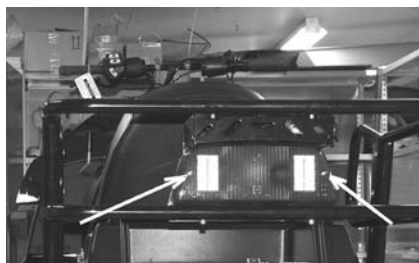

Si l'ampoule du feu arrière est grillée, accédez à l'ampoule en retirant la pièce plastique rouge. Dévissez pour cela les deux vis qui la retiennent.

MOTEUR

Niveau d'huile moteur

Moteur 4 temps

ATTENTION: Vérifiez le niveau d'huile souvent et faites le plein lorsque nécessaire. **Ne remplissez pas trop.** Faire tourner le véhicule avec un niveau d'huile inapproprié risque d'endommager sérieusement le moteur. Essayez tout déversement d'huile.



VUE DE DROITE DU BLOC MOTEUR

1. Jauge

En s'assurant que le véhicule est sur une surface plane et que le moteur est froid et arrêté, vérifiez le niveau d'huile comme suit :

1. Retirez et essuyez la jauge.
2. Remplacez la jauge.
3. Retirez-la de nouveau et lisez le niveau d'huile. Il doit être égal ou proche de la marque supérieure.

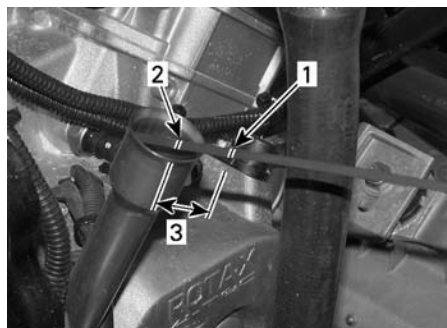

1. Plein
2. Ajouter
3. Niveau de fonctionnement

Pour ajouter de l'huile, retirez la jauge. Placez un entonnoir dans le goulot pour ne pas répandre d'huile.

Versez une petite quantité d'huile et revérifiez le niveau.

Répétez les opérations ci-dessus jusqu'à ce que le niveau atteigne le repère supérieur de la jauge. **Ne remplissez pas trop**

Remplacez bien la jauge.

Huile moteur et filtre à huile, remplacement

Yeti V-800

Le véhicule doit être sur une surface plane.

1. Laissez le moteur tourner jusqu'à ce qu'il atteigne sa température normale de fonctionnement.
2. Arrêtez le moteur.
3. Enlevez la jauge d'huile.



4. Ouvrez le bouchon de vidange (1) et laissez l'huile s'écouler dans le récipient d'huiles usagées.

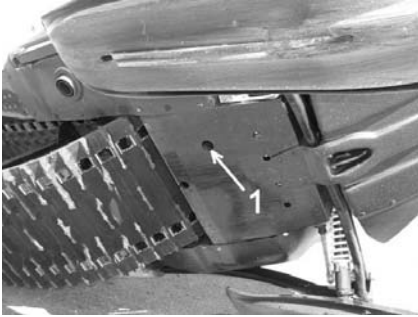

ATTENTION: Le bouchon de vidange ne peut pas être employé sur le modèle Yeti-Pro 800, utilisez une pompe adéquate pour effectuer la vidange via le tube de jauge.



AVERTISSEMENT

Ne touchez pas l'huile chaude de la main !

ATTENTION: Mettre l'huile usagée et le filtre à huile au rebut conformément aux réglementations en vigueur localement.

5. Enlevez le filtre à huile en ouvrant le couvercle de filtre (1) et en retirant la cartouche de filtration.



6. Remplacez la nouvelle cartouche de filtration d'huile.
7. Fixez le couvercle du filtre à huile.
8. Vissez le bouchon de vidange d'huile.
9. Remplissez d'huile recommandée via le tube de la jauge. (voir la quantité spécifique au modèle dans la rubrique SPÉCIFICATIONS TECHNIQUES.)
10. Vérifiez le niveau d'huile à l'aide de la jauge. Si nécessaire, ajoutez de l'huile pour atteindre le repère supérieur de niveau d'huile.
11. Remplacez la jauge avec précaution.
12. Faites tourner le moteur 30 secondes, puis arrêtez le moteur. Attendez 30 secondes après l'arrêt du moteur et vérifiez le niveau d'huile. Si nécessaire, ajoutez de l'huile pour atteindre le repère supérieur de niveau d'huile.
13. Laissez tourner le moteur un moment et vérifiez qu'aucune fuite d'huile n'apparaît.

ENTREPOSAGE ET PRÉPARATION PRÉSAISONNIÈRE

AVERTISSEMENT

Faites vérifier les systèmes d'alimentation et d'huile par un concessionnaire autorisé LYNX tel que prescrit dans le TABLEAU D'ENTRETIEN RÉGULIER.

Entreposage

Au cours de l'été, ou si le véhicule n'est pas utilisé pendant plus d'un mois, il importe de l'entreposer correctement.

Système de refroidissement du moteur

L'antigel doit être remplacé durant la période d'entreposage pour éviter qu'il ne se détériore. Le test de densité et le remplacement de l'antigel doivent être confiés à un concessionnaire LYNX agréé.

ATTENTION: Un mélange antigel incorrect peut favoriser le gel du liquide dans le système de refroidissement si le véhicule est entreposé à un endroit où le point de gel est atteint. Le moteur risque de graves dommages. Si vous ne remplacez pas l'antigel pour l'entreposage, il peut se détériorer et causer un refroidissement insuffisant du moteur lors de son utilisation.

ATTENTION: Ne faites pas tourner le moteur pendant la période d'entreposage.

Préparation pré-saisonnière

Adressez-vous à un concessionnaire LYNX agréé.

ATTENTION: Faites nettoyer le ou les carburateurs avant de redémarrer le moteur, le cas échéant.

Poignées de levage arrière

Les poignées de levage arrière permettent au passager de s'accrocher. Leur hauteur peut être réglée.

Levez le verrou de réglage et placez-les de la façon souhaitée. Bloquez le verrou de réglage. Procédez de la même façon de l'autre côté.

Dossier réglable

La position du dossier et l'angle de maintien peuvent être réglés pour le conducteur ou le passager.

DIAGNOSTIC DES PANNES

Signaux codés du système de contrôle

SIGNAL CODÉ	CAUSE POSSIBLE	REMÈDE
2 bips courts (lorsque le moteur est démarré). Témoin DESS/RER clignotant.	Confirme l'installation du bon cordon coupe-circuit.	État normal.
1 bip court toutes les 1,5 secondes (lorsque le moteur est démarré). Témoin DESS/RER clignotant. Le moteur ne peut pas atteindre la vitesse d'embrayage. Le véhicule ne peut pas être conduit.	Mauvaise connexion du système DESS. Contact de coupe-circuit défectueux. Cordon coupe-circuit sal ou enneigé. Borne DESS défectueuse.	Réinstallez le contact du cordon coupe-circuit sur la borne. Utilisez un autre contact de cordon coupe-circuit programmé. Nettoyez le contact du coupe-circuit. Adressez-vous à un concessionnaire Lynx agréé.
1 bip long par seconde. Bip SDI de 0,5 sec toutes les 0,5 sec.	Marche arrière sélectionnée.	Le véhicule peut être conduit en marche arrière.
3 bips courts par seconde. Témoin DESS/RER clignotant. Le moteur ne peut pas faire embrayer la poulie. Le véhicule ne peut pas être conduit.	Mauvais contact de cordon coupe-circuit installé.	Installez le bon contact du coupe-circuit.
3 bips courts par seconde. Témoin de surchauffe moteur clignotant. Bip SDI de 80 ms toutes les 260 ms. Témoin de température allumé.	Surchauffe du moteur.	Arrêtez immédiatement le moteur et laissez-le refroidir. Si le problème persiste, contactez un concessionnaire Lynx agréé.
3 bips courts par seconde. Témoin d'huile allumé.	Faible pression d'huile sur les modèles 4-tec.	Arrêtez immédiatement le moteur et laissez-le refroidir. Si le problème persiste, contactez un concessionnaire Lynx agréé.
3 bips courts par seconde. Témoin de batterie allumé. Bip SDI de 80 ms toutes les 260 ms. Témoin de batterie allumé.	Faible tension de la batterie.	Contrôlez la batterie et le système de chargement, contactez un concessionnaire Lynx agréé.
4 bips courts toutes les 2 minutes. Témoin d'huile allumé.	Faible niveau d'huile sur les modèles 2-tec.	Contrôlez le niveau d'huile et ajoutez de l'huile dès que possible.

SIGNAL CODÉ	CAUSE POSSIBLE	REMÈDE
4 bips courts toutes les 2 minutes. Témoin de moteur allumé toutes les 3 secondes.	Tension de la batterie trop élevée. Le système DESS a détecté une clé court-circuitée installée sur la borne DESS.	Utilisez un autre contact de cordon coupe-circuit programmé.
4 bips courts toutes les 2 minutes. Témoin de moteur allumé. Bip SDI de 2 secondes toutes les 58 secondes. La lampe reste allumée.	Défaut au niveau du système de gestion du moteur (EMS).	Adressez-vous à un concessionnaire Lynx agréé.
4 bips courts toutes les 2 minutes. Témoin de moteur clignotant toutes les secondes. Bip SDI de 2 secondes toutes les 15 secondes. La lampe reste allumée.	Défaut au niveau du système de gestion du moteur (EMS).	Adressez-vous à un concessionnaire Lynx agréé.

Diagnostic des pannes

LE MOTEUR TOURNE, MAIS REFUSE DE DÉMARRER

- 1. Interrupteur d'allumage, coupe-circuit du moteur ou cordon coupe-circuit en position OFF.**
 - Placez-les en position ON.
- 2. Fusible défectueux sur les modèles v-800**
 - Contrôlez le fusible F4 sur les modèles v-800.
- 3. Le mélange n'est pas suffisamment riche pour faire démarrer le moteur lorsqu'il est froid.**
 - Vérifiez le niveau de carburant et la méthode de démarrage, en particulier en ce qui concerne l'utilisation de l'étrangleur ou de l'amorçage.
- 4. Moteur noyé (bougies humides lorsqu'elles sont enlevées).**
 - N'utilisez pas l'étrangleur. Retirez la bougie d'allumage humide, placez l'interrupteur d'allumage sur OFF et actionnez le démarreur à plusieurs reprises. Installez une bougie d'allumage propre et sèche. Démarrez le moteur suivant la procédure normale. Si le moteur est encore noyé, adressez-vous à un concessionnaire Lynx agréé. L'ouverture complète de l'accélérateur par SDI lors du démarrage entraîne la fermeture de l'arrivée de carburant.
- 5. Le carburant ne parvient pas au moteur (bougies sèches lorsqu'elles sont enlevées).**
 - Contrôlez le niveau de carburant ; ouvrez le robinet d'essence le cas échéant ; contrôlez le filtre à carburant ; remplacez-le s'il est obstrué ; contrôlez l'état et les connexions des conduites de carburant et d'impulsion. Panne de la pompe à carburant ou du carburateur ; contactez un concessionnaire Lynx agréé.
- 6. Bougie/système d'allumage (aucune étincelle).**
 - Enlevez la ou les bougies et rebranchez ensuite au bouchon de bougie. Contrôlez que le coupe-circuit du moteur est sur ON et que le contact du cordon coupe-circuit est en place. Démarrez le moteur lorsque la ou les bougies sont mises à la masse sur le moteur, à l'écart du puits de bougie. Si le problème persiste, contactez un concessionnaire Lynx agréé.
- 7. Compression du moteur.**
 - Lorsque vous utilisez le démarreur à rappel, vous devez sentir des « cycles » de résistance lors des cycles du piston (de chaque piston sur les moteurs à plusieurs cylindres). Si aucune résistance n'est détectée, cette situation suggère une perte importante de compression. Adressez-vous à un concessionnaire Lynx agréé.

ACCÉLÉRATION OU PUISSANCE INSUFFISANTE DU MOTEUR

- 1. Bougie encrassée ou défectueuse.**
 - Contrôlez la rubrique « Le moteur tourne, mais refuse de démarrer ».
- 2. Le carburant ne parvient pas au moteur.**
 - Contrôlez la rubrique « Le moteur tourne, mais refuse de démarrer ».
- 3. Réglages du carburateur.**
 - Adressez-vous à un concessionnaire Lynx agréé.

ACCÉLÉRATION OU PUISSANCE INSUFFISANTE DU MOTEUR (suite)

4. Courroie d'entraînement usée, trop fine.

- *Si la courroie d'entraînement a perdu plus de 3 mm de la largeur d'origine, elle entraîne une baisse des performances.*

5. Entretien nécessaire des poulies motrices et réceptrices.

- *Adressez-vous à un concessionnaire Lynx agréé.*

6. Surchauffe du moteur.

- *Sur les moteurs à refroidissement par liquide : contrôlez le niveau de liquide de refroidissement, le bouchon à soupape de pression, le thermostat et la présence éventuelle de trous d'air dans le système de refroidissement. Sur les moteurs à refroidissement par ventilateur : Contrôlez la courroie du ventilateur et sa tension ; nettoyez les ailettes de refroidissement du moteur ; si la surchauffe persiste, contactez un concessionnaire Lynx agréé.*
- *V-800 : Observez la fonction de ventilateur. Vérifiez le fusible F10.*

RETOURS DE FLAMME DANS LE MOTEUR

1. Bougie d'allumage défectueuse.

- *Contrôlez la rubrique « Le moteur tourne, mais refuse de démarrer ».*

2. Le moteur tourne à une température trop élevée.

- *Contrôlez la rubrique « Accélération ou puissance insuffisante du moteur ».*

3. Mauvais réglage de l'allumage ou panne du système d'allumage.

- *Adressez-vous à un concessionnaire Lynx agréé.*

RATÉS D'ALLUMAGE DU MOTEUR

1. Bougie encrassée, défectueuse ou usée.

- *Nettoyez/vérifiez la bougie, son écartement et son numéro d'identification. Remplacez-la si nécessaire.*

2. Trop d'huile dans le moteur.

- *Mauvais réglage de la pompe à huile. Adressez-vous à un concessionnaire Lynx agréé. Mélange carburant/huile trop riche (uniquement durant la période de rodage). Videz le réservoir de carburant et remplissez-le avec un mélange adapté.*

3. Présence d'eau dans le carburant.

- *Videz le système d'alimentation et remplissez-le de carburant neuf. Remplacez le filtre à carburant si nécessaire.*

LA MOTONEIGE N'ATTEINT PAS SA VITESSE MAXIMALE

1. Courroie d'entraînement.

- *Contrôlez la rubrique « Accélération ou puissance insuffisante du moteur ».*

2. Mauvais réglage de la chenille.

- *Voir MAINTENANCE ou consultez un concessionnaire Lynx agréé pour aligner et régler la tension de la chenille.*

3. Poulies mal alignées.

- *Adressez-vous à un concessionnaire Lynx agréé.*

LA MOTONEIGE N'ATTEINT PAS SA VITESSE MAXIMALE (suite)

4. Moteur.

- *Contrôlez la rubrique « Accélération ou puissance insuffisante du moteur ».*

CARACTÉRISTIQUES

MODÈLE	YETI		YETI PRO
	550 F		
MOTEUR			
Type	552		
Nombre de cylindres	2		
Cylindrée	cm ³ (in ³)	553,4 (33,78)	
Alésage (standard)	mm (in)	76,00 (2,992)	
Course	mm (in)	61,0 (2,402)	
Régime moteur à puissance maximale	± 100 tr/min	6.750	
Carburateur / type de corps de papillon	2 x VM30 étrangleur		
SYSTÈME D' ENTRAÎNEMENT			
Type de poulie d'entraînement	TRA™ III		
Type de poulie réceptrice	NDT 6K VSA		
Engagement	2.800 tr/min		
Réf. courroie d'entraînement	605 348 425		
Nombre de dents de la roue d'entraînement	8		
Système de freinage	Hydraulique		
SYSTEME ÉLECTRIQUE			
Sortie de la génératrice-magnéto	340 W		
Bougie d'allumage	Marque	NGK	
	Quantité	2	
	Type	BR9ECS	
	Ecartement des électrodes	0,45 mm (0,018 in)	
Ampoule de phare	60/55 W (H-4)		
Ampoule de feu arrière	8/27		
Fusible	Système de démarrage	20 A (comprend la prise électrique)	

MODÈLE		YETI	YETI PRO
		550 F	
SUSPENSION			
Avant	Type	SUV	LTS (900 mm)
	Débattement	200 mm (7,9 in)	150 mm (5,9 in)
Arrière	Type	RCG-A	Easy Ride XWLS
	Débattement	340 mm (11,5 in)	210 mm (8,3 in)
CHENILLE			
Chenille (L x P / H) mm (in)		500 x 3.968 / 32 (19,7 x 156 / 1,26)	600 x 3.968 / 23,5 (23,6 x 156 / 0,93)
Tension mm (in)		40 - 50 (1-9/16 - 1-31/32) ⁽¹⁾	
Alignement		⁽²⁾	
DIMENSION			
Poids à sec		300 kg (610 lb)	290 kg (614 lb)
Longueur hors tout		3.103 mm (122 in)	3.040 mm (119,7 in)
Largeur hors tout		1.235 mm (48,6 in)	1.080 mm (42,5 in)
Hauteur hors tout		1.355 mm (53,3 in)	1.300 mm (51,2 in)

MODÈLE		YETI	YETI PRO
		550 F	
LIQUIDES ET LUBRIFIANTS			
Huile moteur		Huile synthétique 2-temps XP-ST TM OU huile synthétique mixte 2-temps XP-ST TM OU huile d'injection minérale XP-ST TM	
Carburant	Type	Essence ordinaire sans plomb	
	Octane	95 RON	
Boîte de vitesses		Huile synthétique pour carter de chaîne XP-ST TM	
Freins		SRF (DOT 4) ou GTLMA (DOT 4)	
CAPACITÉ			
Réservoir d'huile moteur	L (U.S. oz)	2,5 (84,5)	
Réservoir de carburant	L (U.S. gal)	45 (11,9)	
Carter de chaîne / huile de boîte de vitesses	ml (U.S. oz)	500 (16,9)	
Liquide de frein	ml (U.S. oz)	500 (16,9)	
<p>(1) et (2) : Voir à la fin des spécifications. En raison de son engagement constant en faveur de l'innovation et de la qualité de ses produits, BRP se réserve le droit de modifier, à tout moment, la conception et les caractéristiques et/ou de faire des ajouts ou des améliorations à ses produits sans l'obligation d'en faire bénéficier les produits déjà fabriqués.</p>			

- (1) Mesurez l'écart entre la glissière et l'intérieur de la chenille lorsque vous exercez une traction de 7,3 kg (16 lb) vers le bas sur la chenille.
- (2) Distance égale entre les bords des guides et les glissières.

ATTENTION : (3) N'essayez pas de régler l'écart des bougies d'allumage BR9ECS.

MODÈLE	YETI	
	V-800	PRO V-800
MOTEUR		
Type de moteur	Rotax 4-tec v-810	
Nombre de cylindres	2	
Cylindrée	cm ³ (in ³)	800 (48,8)
Alésage	mm (in)	91 (3,58)
Course	mm (in)	61,5 (2,42)
Régime moteur maximal	± 100 tr/min	7.250
Type d'alimentation en carburant	VDO EMS, 1 injecteur par cylindre	
Système d'échappement	Tuyau d'échappement, silencieux	
SYSTÈME D'ENTRAÎNEMENT		
Type de poulie d'entraînement	TRA IV	
Type de poulie réceptrice	NDT 6K VSA	
Réf. courroie d'entraînement	605 348 425	
SYSTEME ÉLECTRIQUE		
Sortie de la génératrice-magnéto	462 W	
Bougie d'allumage	Marque	NGK
	Quantité	2
	Type	DCPR8E
	Ecartement des électrodes	0,7 à 0,8 mm (0,027 à 0,031 in)
Ampoule de phare	60/55 W (H-4)	
Ampoule de feu arrière	5/21	
Fusible	Consultez la section <i>FUSIBLES</i>	

MODÈLE		YETI	
		V-800	PRO V-800
SUSPENSION			
Avant	Type	SUV	LTS (900 mm)
	Débattement	185 mm (7,3 in)	150 mm (5,9 in)
Arrière	Type	RCG1-W	Easy Ride XWLS
	Débattement	293 mm (11,5 in)	210 mm (8,3 in)
CHENILLE			
Chenille (L x P / H) mm (po)		500 x 3.968 / 32 (19,7 x 156 / 1,26)	600 x 3.968 / 32 (23,6 x 156 / 1,26)
Tension mm (in)		40 - 50 (1-9/16 - 1-31/32) ⁽¹⁾	
Alignement		⁽²⁾	
DIMENSION			
Masse à sec		325kg (716 lb)	
Longueur hors tout		3.090 mm (121,6 in)	
Largeur hors tout		1.215 mm (47,8 in)	1.080 mm (42,5 in)
Hauteur hors tout		1.355 mm (53,3 in)	
LIQUIDES ET LUBRIFIANTS			
Huile moteur		Huile synthétique 4 temps XP-STM 0W40	
Liquide de refroidissement		Liquide de refroidissement prémélangé ou mélange d'éthylène glycol avec de l'eau (50 % d'antigel, 50% d'eau distillée).	
Carburant	Type	Essence ordinaire sans plomb	
	Octane	95 RON	
Boîte de vitesses		Huile synthétique pour carter de chaîne XP-STM	
Freins		SRF (DOT 4) ou GTLMA (DOT 4)	

MODÈLE		YETI	
		V-800	PRO V-800
CAPACITÉ			
Huile moteur	Moteur	Vidange huile avec chgt filtre :2 L (67,6 L (U.S. oz))	
	Réservoir	pas d'appl.	
Système de refroidissement	L (U.S. oz)	4 (135)	
Réservoir de carburant	L (U.S. gal)	45 (11,9)	
Huile de la boîte de vitesses	ml (U.S. oz)	500 (16,9)	
Liquide de frein	ml (U.S. oz)	500 (17)	
<p>(1) à (3): Voir à la fin des spécifications. En raison de son engagement constant en faveur de l'innovation et de la qualité de ses produits, BRP se réserve le droit de modifier, à tout moment, la conception et les caractéristiques et/ou de faire des ajouts ou des améliorations à ses produits sans l'obligation d'en faire bénéficier les produits déjà fabriqués.</p>			

(1) Mesurez l'écart entre la glissière et l'intérieur de la chenille lorsque vous exercez une traction de 7,3 kg (16 lb) vers le bas sur la chenille.

(2) Distance égale entre les bords des guides et les glissières.

ATTENTION : (3) N'essayez pas de régler l'écart des bougies d'allumage DCPR8E, BR9ECS ou BR8ECS.

RENSEIGNEMENTS SUR L'ENTRETIEN

TABLEAU D'ENTRETIEN PÉRIODIQUE

AVERTISSEMENT

Il est recommandé de demander régulièrement l'assistance d'un concessionnaire LYNX agréé pour les composants/systemes non traités dans ce manuel. Sauf indication contraire, le moteur doit être froid et à l'arrêt. Retirez toujours le cordon coupe-circuit afin de procéder à un entretien ou à un réglage sauf mention contraire. Les véhicules doivent stationner dans un endroit sûr et non sur la piste.

AVERTISSEMENT

Respectez les AVERTISSEMENTS et les MISES EN GARDE de ce manuel s'appliquant aux éléments faisant l'objet de la maintenance. Lorsque l'état du composant est douteux, remplacez-le par une pièce BRP ou par un équivalent agréé.

Certains réglages peuvent ne pas s'appliquer à votre motoneige.

TABLEAU D'ENTRETIEN 2 TEMPS (À VENTILATEUR ET À REFROIDISSEMENT PAR LIQUIDE)

PIÈCE/TÂCHE	INSPECTION INITIALE À L'ISSUE DE 10 HEURES OU DE 500 KM ⁽¹⁾						
	CHAQUE SEMAINE OU TOUS LES 250 KM ⁽²⁾						
	CHAQUE MOIS OU TOUS LES 1 000 KM ⁽³⁾						
	UNE FOIS PAR AN OU TOUS LES 3 000 KM ⁽¹⁾						
	UNE FOIS TOUS LES DEUX ANS OU TOUS LES 6 000 KM ⁽¹⁾ ⁽⁴⁾						
	ENTREPOSAGE ⁽¹⁾						
	PRÉSAISON ⁽¹⁾						
MOTEUR							
Démarrreur à rappel et corde de démarrage					I,L,C	I	DÉMARREUR À RAPPEL
Supports de moteur	I			I	I		DÉPOSE ET INSTALLATION DU MOTEUR
Échappement	I			I	I		ÉCHAPPEMENT
Vis de la tubulure d'échappement	I					I	
Fixations, flexibles et bouchon du système de refroidissement	I			I		I	SYSTÈME DE REFROIDISSEMENT
Liquide de refroidissement	I				R		
Joint de prise de mouvement du vilebrequin ⁽⁵⁾						I	EXTRÉMITÉ INFÉRIEURE
Soupapes RAVE ⁽⁵⁾				C			EXTRÉMITÉ SUPÉRIEURE
Soupapes RAVE (E-TEC)	Nettoyer tous les trois ans ou tous les 10 000 km						
Solénoïde des soupapes RAVE (pas 593 SS)				I			
Filtre à air			I,C			I,C	SYSTÈME D'ADMISSION D'AIR
Préfiltre du silencieux			I			I	
Graissage du moteur						T	PROCÉDURE D'ENTREPOSAGE
SYSTÈME DE GRAISSAGE							
Filtre à huile d'injection (tous sauf E-TEC)					R		SYSTÈME D'INJECTION D'HUILE
Pompe d'injection d'huile (tous sauf E-TEC)	A			A		A	POMPE D'INJECTION D'HUILE

A : RÉGLER C : NETTOYER I : INSPECTER L : GRAISSER R : REMPLACER T : EFFECTUER LA TÂCHE	INSPECTION INITIALE À L'ISSUE DE 10 HEURES OU DE 500 KM ⁽¹⁾							
	CHAQUE SEMAINE OU TOUS LES 250 KM ⁽²⁾							
	CHAQUE MOIS OU TOUS LES 1 000 KM ⁽³⁾							
	UNE FOIS PAR AN OU TOUS LES 3 000 KM ⁽¹⁾							
	UNE FOIS TOUS LES DEUX ANS OU TOUS LES 6 000 KM ^{(1) (4)}							
	ENTREPOSAGE ⁽¹⁾							
PRÉSAISON ⁽¹⁾								
PIÈCE/TÂCHE								
SYSTÈME D'ALIMENTATION								
Ajouter du stabilisateur de carburant						T	<i>PROCÉDURE D'ENTREPOSAGE</i>	
Filtre à carburant					R		<i>PRÉPARATION PRÉSAISONNIÈRE</i>	
Conduites de carburant, rail de carburant et connexions	I			I		I	<i>SYSTÈME D'ALIMENTATION</i>	
Carburateur (tous sauf SDI et E-TEC)						A,C		
Câble de l'accélérateur	I			I		I		
Accélérateur	I			I	L	I		
Étrangleur (tous sauf SDI et E-TEC)	I			I		I	<i>SYSTÈME D'INJECTION</i>	
Corps de papillon (SDI et E-TEC) ⁽⁵⁾						C		
SYSTÈME ÉLECTRIQUE								
Codes d'anomalie EMS ⁽⁵⁾	I					I	<i>SYSTÈME DE SURVEILLANCE/CODES D'ANOMALIE</i>	
Bougies ^{(5) (7)}	I		I			R	<i>SYSTÈME D'ALLUMAGE</i>	
Bougies (E-TEC)	Remplacer tous les trois ans ou tous les 10 000 km							
Batterie (le cas échéant) ⁽⁸⁾	I		I			I	<i>SYSTÈME DE CHARGEMENT</i>	
Faisceaux de fils et câbles ⁽⁵⁾	I		I			I	<i>CONNECTEURS ÉLECTRIQUES</i>	
Fonctionnement des systèmes d'éclairage (feu de route/de position, feu arrière et feu de stop)	I	I				I	<i>PHARES, INSTRUMENTS ET ACCESSOIRES</i>	
Réglage du phare				I		I		
Test de fonctionnement du coupe-circuit et du coupe-circuit du moteur	I	I				I		

A : RÉGLER C : NETTOYER I : INSPECTER L : GRAISSER R : REMPLACER T : EFFECTUER LA TÂCHE	INSPECTION INITIALE À L'ISSUE DE 10 HEURES OU DE 500 KM ⁽¹⁾										
	CHAQUE SEMAINE OU TOUS LES 250 KM ⁽²⁾										
	CHAQUE MOIS OU TOUS LES 1 000 KM ⁽³⁾										
	UNE FOIS PAR AN OU TOUS LES 3 000 KM ⁽¹⁾										
	UNE FOIS TOUS LES DEUX ANS OU TOUS LES 6 000 KM ^{(1) (4)}										
	ENTREPOSAGE ⁽¹⁾										
PRÉSAISON ⁽¹⁾											
PIÈCE/TÂCHE											
SYSTÈME D'ENTRAÎNEMENT											
État de la courroie d'entraînement	I	I								I	<i>COURROIE D'ENTRAÎNEMENT</i>
Réglage de la hauteur de la courroie d'entraînement	À CHAQUE REMPLACEMENT DE LA COURROIE										
Poulie motrice et réceptrice	I		I	C			I	C			<i>POULIE MOTRICE et POULIE RÉCEPTRICE</i>
Couple de serrage de la vis de la poulie motrice	I			I							<i>POULIE MOTRICE</i>
Précharge de la poulie réceptrice ⁽¹²⁾	I			I			I				
Tension de la chaîne d'entraînement (pas pour les modèles équipés d'une boîte de vitesses)	A	A					A				<i>CARTER DE CHAÎNE OU BOÎTE DE VITESSES</i>
Huile du carter de chaîne/de la boîte de vitesses ⁽⁹⁾	I ⁽⁹⁾		I ⁽⁹⁾	I ⁽⁹⁾			R	I			
Palier de bout de l'essieu moteur (essieu sans disque de frein) ⁽⁶⁾	L		L				L				<i>SYSTÈME D'ENTRAÎNEMENT</i>
Palier de bout de l'essieu moteur (essieu avec disque de frein)							I				
Arbre intermédiaire (modèles à refroidissement par ventilateur) ⁽⁶⁾	L		L				L				<i>ARBRE INTERMÉDIAIRE ET FREIN</i>
État de la chenille	I		I				I				<i>CHENILLE</i>
Tension et alignement de la chenille	A	DANS LA MESURE REQUISE									
SYSTÈME DE FREINAGE											
Liquide de frein	I	I					R			I	<i>ARBRE INTERMÉDIAIRE ET FREIN</i>
Disque, plaquettes et flexible de frein	I	I								I	

A : RÉGLER C : NETTOYER I : INSPECTER L : GRAISSER R : REMPLACER T : EFFECTUER LA TÂCHE	INSPECTION INITIALE À L'ISSUE DE 10 HEURES OU DE 500 KM ⁽¹⁾							
	CHAQUE SEMAINE OU TOUS LES 250 KM ⁽²⁾							
	CHAQUE MOIS OU TOUS LES 1 000 KM ⁽³⁾							
	UNE FOIS PAR AN OU TOUS LES 3 000 KM ⁽¹⁾							
	UNE FOIS TOUS LES DEUX ANS OU TOUS LES 6 000 KM ^{(1) (4)}							
	ENTREPOSAGE ⁽¹⁾							
PRÉSAISON ⁽¹⁾								
PIÈCE/TÂCHE								
SUSPENSION								
Suspension avant ^{(6) (10)}	I, L		I	L		I, L		<i>SUSPENSION AVANT</i>
Suspension arrière ^{(6) (10)}	I		I, L			I, L		<i>SUSPENSION ARRIÈRE</i>
Sangle(s) d'arrêt de suspension ⁽¹¹⁾				I		I		
SYSTÈME DE DIRECTION								
Mécanisme de direction ⁽⁶⁾	A, I, L		A, I	L		A, I, L		<i>DIRECTION ET GUIDON</i>
Skis et masselottes	I	I				I		<i>ALIGNEMENT DE LA DIRECTION ET DES SKIS</i>
VÉHICULE								
Compartiment moteur	C		C			C		<i>PROCÉDURE D'ENTREPOSAGE</i>
Nettoyage et protection du véhicule	T		T			T		

(1) À EFFECTUER PAR UN CONCESSIONNAIRE LYNX AGRÉÉ.

(2) À EFFECTUER PAR LE PROPRIÉTAIRE.

(3) À EFFECTUER PAR LE PROPRIÉTAIRE OU UN CONCESSIONNAIRE LYNX AGRÉÉ SI NÉCESSAIRE.

(4) PARALLÈLEMENT À L'ENTRETIEN TOUS LES 3 000 KM.

(5) EN FONCTION DES ÉMISSIONS

(6) GRAISSAGE REQUIS LORSQUE LE VÉHICULE EST UTILISÉ DANS DES CONDITIONS HUMIDES (NEIGE FONDUE, PLUIE, FLAQUES).

(7) AVANT D'INSTALLER DE NOUVELLES BOUGIES DANS LE CADRE DE LA PRÉPARATION PRÉSAISONNIÈRE, IL EST RECOMMANDÉ DE BRÛLER L'HUILE D'ENTREPOSAGE EN EXCÈS EN FAISANT TOURNER LE MOTEUR AVEC LES ANCIENNES BOUGIES. EFFECTUEZ CETTE OPÉRATION DANS UNE PIÈCE BIEN AÉRÉE.

(8) EN ÉTÉ, CHARGEZ LA BATTERIE AU MOINS UNE FOIS PAR MOIS.

(9) MODÈLES À BOÎTE DE VITESSES UNIQUEMENT : CHANGEMENT D'HUILE, REMPLACEMENT APRÈS 10 HEURES/500 KM ET ENSUITE, TOUS LES 3 000 KM OU UNE FOIS PAR AN. LE NIVEAU D'HUILE DOIT ÊTRE VÉRIFIÉ TOUS LES 1 000 KM OU TOUS LES MOIS.

(10) SI VOTRE MOTONEIGE EST ÉQUIPÉE D'UN AMORTISSEUR DÉMONTABLE, LA PREMIÈRE VIDANGE DOIT ÊTRE RÉALISÉE APRÈS 1 500 KM OU AVANT UNE UTILISATION INTENSIVE. PAR LA SUITE, UNE FOIS PAR SAISON OU TOUS LES 3 000 KM, SELON L'ÉVÈNEMENT SURVENANT EN PREMIER.

(11) CHANGEZ LA SANGLE D'ARRÊT TOUS LES 3 000 KM (SUSPENSION ARRIÈRE PPS UNIQUEMENT).

(12) MODÈLES À BOÎTE DE VITESSES UNIQUEMENT

TABLEAU D'ENTRETIEN 4 TEMPS (V-800 ET 1203)

A : RÉGLER C : NETTOYER I : INSPECTER L : GRAISSER R : REMPLACER T : EFFECTUER LA TÂCHE	INSPECTION INITIALE À L'ISSUE DE 10 HEURES OU DE 500 KM ⁽¹⁾							
	CHAQUE SEMAINE OU TOUS LES 250 KM ⁽²⁾							
	CHAQUE MOIS OU TOUS LES 1 000 KM ⁽³⁾							
	UNE FOIS PAR AN OU TOUS LES 3 000 KM ⁽¹⁾							
	UNE FOIS TOUS LES DEUX ANS OU TOUS LES 6 000 KM ^{(1) (4)}							
	ENTREPOSAGE ⁽¹⁾							
PRÉSAISON ⁽¹⁾								
PIÈCE/TÂCHE								
MOTEUR								
Remplacement de l'huile et du filtre	R				R	R		<i>SYSTÈME DE GRAISSAGE</i>
Supports de moteur	I			I		I		<i>DÉPOSE ET INSTALLATION DU MOTEUR</i>
Échappement	I			I		I		<i>ÉCHAPPEMENT</i>
Système de refroidissement	I			I			I	<i>SYSTÈME DE REFROIDISSEMENT</i>
Liquide de refroidissement	I				R			
État des joints ⁽⁵⁾	I						I	<i>MOTEUR</i>
Réglage de la soupape (V-810)	I,T			I,T				<i>CYLINDRE ET TÊTE</i>
Réglage de la soupape (1203)	Tous les 20 000 km							
Graissage du moteur						T		<i>ENTREPOSAGE</i>
CARBURANT								
Ajouter du stabilisateur de carburant						T		<i>ENTREPOSAGE</i>
Filtre à carburant					R			<i>RÉSERVOIR DE CARBURANT ET POMPE À CARBURANT</i>
Conduites de carburant et connexions	I			I			I	<i>GESTION DU MOTEUR</i>
Corps de papillon ⁽⁵⁾							C	
Câble de l'accélérateur	I			I			I	
Filtre à air			C				C	<i>SYSTÈME D'ADMISSION D'AIR</i>
Système d'admission d'air							I,C	

A : RÉGLER C : NETTOYER I : INSPECTER L : GRAISSER R : REMPLACER T : EFFECTUER LA TÂCHE	INSPECTION INITIALE À L'ISSUE DE 10 HEURES OU DE 500 KM ⁽¹⁾							
	CHAQUE SEMAINE OU TOUS LES 250 KM ⁽²⁾							
	CHAQUE MOIS OU TOUS LES 1 000 KM ⁽³⁾							
	UNE FOIS PAR AN OU TOUS LES 3 000 KM ⁽¹⁾							
	UNE FOIS TOUS LES DEUX ANS OU TOUS LES 6 000 KM ^{(1) (4)}							
	ENTREPOSAGE ⁽¹⁾							
PRÉSAISON ⁽¹⁾								
PIÈCE/TÂCHE								
SYSTÈME ÉLECTRIQUE								
Codes d'anomalie EMS ⁽⁵⁾	I					I		<i>PROCÉDURE DE DIAGNOSTIC</i>
Bougies ⁽⁷⁾	I					R		<i>BOUGIE</i>
Batterie ⁽⁸⁾	I		I				I	<i>BATTERIE</i>
Réglage du phare				I				<i>PHARES, INSTRUMENTS ET ACCESSOIRES</i>
Faisceaux de fils, câbles et conduites	I		I				I	<i>GESTION ÉLECTRONIQUE</i>
Fonctionnement des systèmes d'éclairage (feu de route/de position, feu de stop, etc.), test de fonctionnement du coupe-circuit et du coupe-circuit du moteur	I	I					I	<i>SYSTÈME D'ALLUMAGE</i>
SYSTÈME D'ENTRAÎNEMENT								
État de la courroie d'entraînement	I	I					I	<i>COURROIE D'ENTRAÎNEMENT</i>
Réglage de la hauteur de la courroie d'entraînement	À CHAQUE REMPLACEMENT DE LA COURROIE							
Poulie motrice et réceptrice	I		I	C			I	<i>POULIE MOTRICE ET POULIE RÉCEPTRICE</i>
Vis de la poulie motrice (serrage)	I			I			I	<i>POULIE MOTRICE</i>
Précharge de la poulie réceptrice ⁽¹¹⁾	I			I			I	<i>POULIE RÉCEPTRICE</i>
Tension de la chaîne d'entraînement (pas pour les modèles équipés d'une boîte de vitesses)	A	A					A	<i>CARTER DE CHAÎNE</i>
Arbre intermédiaire (RF V-810)	L	L					L	<i>ARBRE INTERMÉDIAIRE ET FREIN</i>
SYSTÈME DE FREINAGE								
Liquide de frein	I	I				R		<i>FREIN</i>
Disque, plaquettes et flexible de frein	I	I					I	

A : RÉGLER C : NETTOYER I : INSPECTER L : GRAISSER R : REMPLACER T : EFFECTUER LA TÂCHE	INSPECTION INITIALE À L'ISSUE DE 10 HEURES OU DE 500 KM ⁽¹⁾						
	CHAQUE SEMAINE OU TOUS LES 250 KM ⁽²⁾						
	CHAQUE MOIS OU TOUS LES 1 000 KM ⁽³⁾						
	UNE FOIS PAR AN OU TOUS LES 3 000 KM ⁽¹⁾						
	UNE FOIS TOUS LES DEUX ANS OU TOUS LES 6 000 KM ^{(1) (4)}						
	ENTREPOSAGE ⁽¹⁾						
PRÉSAISON ⁽¹⁾							
PIÈCE/TÂCHE							

TRANSMISSION

Huile du carter de chaîne/de la boîte de vitesses ⁽⁹⁾	I ⁽⁹⁾		I ⁽⁹⁾	⁽⁹⁾		R	I	<i>BOÎTE DE VITESSES OU CARTER DE CHAÎNE</i>
Palier de bout de l'essieu moteur (essieu sans disque de frein) ⁽⁶⁾	L		L			L		<i>SYSTÈME D'ENTRAÎNEMENT</i>
Palier de bout de l'essieu moteur (essieu avec disque de frein)						I		

SUSPENSION

Réglages de la suspension	A	DANS LA MESURE REQUISE						<i>SUSPENSION ET SKI</i>
Suspension ⁽¹⁰⁾	I	I	I,L			I,L		
Sangle d'arrêt de suspension				I		I		
État de la chenille	I		I			I		
Tension et alignement de la chenille	A	DANS LA MESURE REQUISE						

A : RÉGLER C : NETTOYER I : INSPECTER L : GRAISSER R : REMPLACER T : EFFECTUER LA TÂCHE	INSPECTION INITIALE À L'ISSUE DE 10 HEURES OU DE 500 KM (1)										
	CHAQUE SEMAINE OU TOUS LES 250 KM (2)										
	CHAQUE MOIS OU TOUS LES 1 000 KM (3)										
	UNE FOIS PAR AN OU TOUS LES 3 000 KM (1)										
	UNE FOIS TOUS LES DEUX ANS OU TOUS LES 6 000 KM (1) (4)										
	ENTREPOSAGE (1)										
PRÉSAISON (1)											
PIÈCE/TÂCHE											
SUSPENSION ARRIÈRE/AVANT											
Graissage du mécanisme de suspension avant et de direction (6)	A,I,L		A,I	L		A,I,L		<i>SYSTÈME DE DIRECTION</i>			
Usure et état des skis et des masselottes	I	I				I					
VÉHICULE											
Compartiment moteur	C		C			C					
Nettoyage et protection du véhicule	C		C			C					

(1) À EFFECTUER PAR UN CONCESSIONNAIRE LYNX AGRÉÉ.

(2) À EFFECTUER PAR LE PROPRIÉTAIRE.

(3) À EFFECTUER PAR LE PROPRIÉTAIRE OU UN CONCESSIONNAIRE LYNX AGRÉÉ SI NÉCESSAIRE.

(4) PARALLÈLEMENT À L'ENTRETIEN TOUS LES 3 000 KM.

(5) EN FONCTION DES ÉMISSIONS

(6) GRAISSAGE REQUIS LORSQUE LE VÉHICULE EST UTILISÉ DANS DES CONDITIONS HUMIDES (NEIGE FONDUE, PLUIE, FLAQUES).

(7) AVANT D'INSTALLER DE NOUVELLES BOUGIES DANS LE CADRE DE LA PRÉPARATION PRÉSAISONNIÈRE, IL EST RECOMMANDÉ DE BRÛLER L'HUILE D'ENTREPOSAGE EN EXCÈS EN FAISANT TOURNER LE MOTEUR AVEC LES ANCIENNES BOUGIES. EFFECTUEZ CETTE OPÉRATION DANS UNE PIÈCE BIEN AÉRÉE.

(8) EN ÉTÉ, CHARGEZ LA BATTERIE AU MOINS UNE FOIS PAR MOIS.

(9) MODÈLES À BOÎTE DE VITESSES UNIQUEMENT : CHANGEMENT D'HUILE, REMPLACEMENT APRÈS 10 HEURES/500 KM ET ENSUITE, TOUS LES 3 000 KM OU UNE FOIS PAR AN. LE NIVEAU D'HUILE DOIT ÊTRE VÉRIFIÉ TOUS LES 1 000 KM OU TOUS LES MOIS.

(10) SI VOTRE MOTONEIGE EST ÉQUIPÉE D'UN AMORTISSEUR DÉMONTABLE, LA PREMIÈRE VIDANGE DOIT ÊTRE RÉALISÉE APRÈS 1 500 KM OU AVANT UNE UTILISATION INTENSIVE. PAR LA SUITE, UNE FOIS PAR SAISON OU TOUS LES 3 000 KM, SELON L'ÉVÈNEMENT SURVENANT EN PREMIER.

(11) MODÈLES À BOÎTE DE VITESSES UNIQUEMENT

GARANTIE

GARANTIE INTERNATIONALE LIMITÉE BRP-FINLAND OY : SNOWMOBILES LYNX® 2009

1) PORTÉE DE LA GARANTIE LIMITÉE

BRP-Finland Oy (« BRP ») garantit ses motoneiges LYNX 2009 contre tout vice de conception ou de fabrication pour la période décrite ci-dessous.

Toutes les pièces et tous les accessoires d'origine LYNX installés par un distributeur/concessionnaire BRP agréé (tel que défini ci-après) au moment de la livraison de la motoneige LYNX 2009 bénéficient de la même garantie que la motoneige.

L'utilisation du produit à des fins de course ou autre compétition, à n'importe quel moment, même par un propriétaire antérieur, annulera la présente garantie.

2) DURÉE DE LA GARANTIE

La présente garantie entrera en vigueur à compter de la première des deux dates suivantes : (i) la date de livraison au premier acheteur au détail ou ; (ii) la date à laquelle le produit est mis en service pour la première fois, et pour une période de :

A) DOUZE (12) MOIS CONSÉCUTIFS pour une utilisation privée

B) DOUZE (12) MOIS CONSÉCUTIFS pour une utilisation commerciale

C) VINGT-QUATRE (24) MOIS CONSÉCUTIFS pour une utilisation privée lorsque le produit a été vendu dans un pays membre de l'Union Européenne. La réparation ou le remplacement de pièces ou encore la prestation de services en vertu de la présente garantie ne prolongent pas sa durée au-delà de sa date d'échéance originale.

3) CONDITIONS D'EXÉCUTION DE GARANTIE

La présente garantie ne s'applique qu'aux motoneiges LYNX 2009 achetées en tant que véhicules neufs et non utilisés par leur premier propriétaire auprès d'un distributeur/concessionnaire BRP autorisé à distribuer des motoneiges LYNX dans le pays où la vente a été conclue (« le distributeur/concessionnaire BRP »), et seulement après que le processus d'inspection de prélivraison prescrit par BRP a été effectué et documenté. La garantie n'entre en vigueur qu'après l'enregistrement du véhicule en bonne et due forme auprès d'un distributeur/concessionnaire BRP agréé. De plus, la garantie ne s'applique que si la motoneige LYNX est achetée dans le pays où le propriétaire réside. Si les conditions précédentes ne sont pas rencontrées, BRP n'a pas l'obligation d'honorer la garantie limitée liée aux véhicules en question et ce, pour une utilisation privée ou commerciale. De telles restrictions sont nécessaires afin que BRP puisse préserver le caractère sécuritaire de ses produits ainsi que la sécurité de ses clients et du public.

Pour que la garantie soit maintenue, l'entretien de routine décrit dans le Guide du conducteur doit être effectué dans les délais prescrits. BRP se réserve le droit de rendre la couverture de garantie conditionnelle à la preuve que l'entretien a été effectué convenablement.

4) CONDITIONS D'OBTENTION DE LA COUVERTURE DE GARANTIE

Le consommateur doit aviser un distributeur/concessionnaire BRP dans les deux (2) mois suivant la découverte d'un vice ; il doit également lui donner un accès raisonnable au produit ainsi qu'un délai raisonnable pour le réparer. Le consommateur doit présenter au distributeur/concessionnaire BRP une preuve d'achat du produit et doit signer le bon de réparation avant le début des réparations afin de valider une demande de travail sous garantie. Toute pièce remplacée en vertu de la présente garantie limitée devient la propriété de BRP.

5) CE QUE BRP FERA

Les obligations de BRP en vertu de la présente garantie se limitent, à son choix, soit à réparer les pièces qui, dans des conditions normales d'utilisation, d'entretien et de service, présentent un vice, ou soit à remplacer ces pièces par des pièces d'origine LYNX neuves, sans frais pour le coût des pièces et/ou de la main-d'oeuvre encouru par un concessionnaire BRP et ce pour la durée de couverture de la présente garantie.

BRP se réserve le droit d'améliorer ou de modifier ses produits en tout temps sans encourir aucune obligation de modifier les produits fabriqués auparavant.

6) EXCLUSIONS

Les éléments suivants ne sont, en aucune circonstance, couverts par la garantie :

- Usure normale ;
- Éléments d'entretien de routine, mises au point, réglages ;
- Défauts entraînés par le non-respect des normes d'entretien et/ou de stockage stipulées dans le guide du conducteur.
- Dommages résultant de l'enlèvement de pièces, de réparations, d'entretiens ou services incorrects, de modification ou d'utilisation de pièces n'ayant pas été fabriquées ou approuvées par BRP, ou encore les dommages résultant de réparations effectuées par une entité autre qu'un distributeur/concessionnaire BRP agréé ;
- Dommages entraînés par un usage abusif, une utilisation anormale, la négligence ou une utilisation sur une surface autre que la neige ou non conforme aux opérations recommandées dans le guide du conducteur ;
- Dommages résultant d'un accident, d'une submersion, d'un incendie, d'un vol, d'un acte de vandalisme ou de tout autre cas de force majeure.
- Utilisation de carburants, huiles ou lubrifiants non adaptés à une utilisation avec le produit (se reporter au guide du conducteur) ;
- Ingestion d'eau ou de neige ;
- Préjudice résultant de dommages imprévus, de dommages indirects ou de tout autre dommage, y compris entre autres le remorquage excessif, le remisage, les appels téléphoniques, la location, le recours à un taxi, les inconvénients, les couvertures d'assurance, le remboursement de prêts, les pertes de temps et les pertes de revenus ; et
- Dommage suite à l'installation de clous sur les chenilles si l'installation n'est pas conforme aux instructions de BRP.

7) LIMITATION DE RESPONSABILITÉ

LA PRÉSENTE GARANTIE EST CONVENUE ET REMPLACE TOUTE AUTRE GARANTIE EXPRESSE OU IMPLICITE, Y COMPRIS ET SANS RESTREINDRE TOUTE GARANTIE DE VALEUR MARCHANDE OU TOUTE GARANTIE DE CONVENANCE À DES FINS OU UN USAGE PARTICULIER. LES GARANTIES IMPLICITES NE SOUFFRANT AUCUN DÉNI DE RESPONSABILITÉ, LEUR DURÉE EST LIMITÉE À CELLE DE LA GARANTIE EXPRESSE. LES DOMMAGES ACCESSOIRES ET CONSÉCUTIFS NE SONT PAS COUVERTS PAR LA PRÉSENTE GARANTIE. CERTAINES PROVINCES NE PERMETTENT PAS LES RENONCIATIONS, RESTRICTIONS ET EXCLUSIONS SUSMENTIONNÉES ; PAR CONSÉQUENT, CES DERNIÈRES PEUVENT NE PAS VOUS CONCERNER. LES DROITS SPÉCIFIQUES QUE CONFÈRE LA PRÉSENTE GARANTIE S'APPLIQUENT À SON TITULAIRE, QUI PEUT AUSSI AVOIR D'AUTRES DROITS QUI VARIENT SELON LES ÉTATS OU PROVINCES.

Ni un distributeur, ni un concessionnaire BRP, ni aucune autre personne n'est autorisée à faire des déclarations ou des représentations ou encore à offrir des conditions garanties à propos du produit, qui sont autres que celles stipulées à la présente garantie limitée. S'il y a lieu, ces actes ne pourront être opposables à BRP.

BRP se réserve le droit de modifier en tout temps la présente garantie, cela n'ayant toutefois aucun effet sur les conditions de garantie applicables et en vigueur lors de la vente des produits.

8) TRANSFERT

Si la propriété d'un produit est transférée durant la période de garantie, cette garantie sera également transférée et sera valide pour le reste de la période de couverture, à condition que BRP soit avisé du transfert de propriété de la façon suivante : BRP ou un distributeur/concessionnaire BRP autorisé reçoit une preuve que l'ancien propriétaire a accepté le transfert de propriété, et reçoit les coordonnées du nouveau propriétaire.

9) SERVICE A LA CLIENTÈLE

- a) Face à un conflit ou à un problème de service relié à la présente garantie limitée, BRP suggère d'essayer de résoudre la situation directement chez le concessionnaire agréé. Il est recommandé de parler du problème chez le concessionnaire/distributeur agréé en présence du responsable de service ou du propriétaire.
- b) Si la situation persiste, contactez le département de service du distributeur qui pourra résoudre le problème.
- c) Si aucune des précédentes démarches n'a permis de régler la situation, contactez BRP en faisant parvenir une demande par écrit à l'adresse suivante :

ADRESSE :

BRP-FINLAND OY
SERVICE DEPARTMENT
P.O. BOX 8039
FIN-96101 ROVANIEMI
FINLANDE

RENSEIGNEMENTS CONFIDENTIELS

Nous tenons à vous informer que vos coordonnées seront utilisées à des fins de sécurité et de garantie. Parfois, nous utilisons aussi les coordonnées de nos clients pour les renseigner sur nos produits et nos offres. Si vous préférez ne pas recevoir d'information à propos de nos produits, offres et services, écrivez-nous à l'adresse ci-après.

Prenez également note que, de temps à autre, des organismes de confiance sélectionnés avec soin peuvent être autorisés à utiliser les coordonnées de nos clients pour promouvoir des produits et services de qualité. Si vous ne désirez pas que vos coordonnées soient transmises à ces organismes, écrivez-nous à l'adresse suivante :

POUR LES PAYS SCANDINAVES ET EUROPÉENS :

BRP FINLAND OY
Service Department
Ahjotie 30
FIN-96320 Rovaniemi
Finlande
Fax +358 16 3420 316

CHANGEMENT D'ADRESSE/DE PROPRIÉTAIRE

Si vous changez d'adresse ou si vous êtes le nouveau propriétaire du véhicule, veuillez en aviser BRP :

- envoyez l'une des cartes ci-dessous à l'adresse indiquée plus loin :
- contactez un concessionnaire agréé LYNX.

Adresse de correspondance :

POUR LES PAYS SCANDINAVES ET EUROPÉENS :

BRP FINLAND OY
Service Department
Ahjotie 30
FIN-96320 Rovaniemi
Finlande
Fax: +358 16 3420 316

S'il s'agit d'un changement de propriétaire, veuillez fournir la preuve que le propriétaire précédent accepte le transfert.

Il est important d'aviser BRP même après l'expiration de la garantie limitée car cela nous permet de joindre le propriétaire lorsque nécessaire, comme à l'occasion d'un rappel sécuritaire. C'est la responsabilité du propriétaire d'aviser BRP.

VÉHICULES VOLÉS : Si votre véhicule est volé, vous devez en aviser BRP ou un concessionnaire de LYNX agréé. Nous vous demanderons vos nom, adresse, numéro de téléphone ainsi que le numéro d'identification du véhicule et la date à laquelle le véhicule a été volé.



CHANGEMENT D'ADRESSE

CHANGEMENT DE PROPRIÉTAIRE

NUMÉRO D'IDENTIFICATION DU VÉHICULE

Numéro de modèle										N° d'identification du véhicule (V.I.N.)									

ANCIENNE ADRESSE
OU ANCIEN PROPRIÉTAIRE:

_____ NOM _____

_____ N° _____ RUE _____ APP. _____

_____ VILLE _____ ÉTAT OU PROVINCE _____ CODE POSTAL _____

_____ PAYS _____ TÉLÉPHONE _____

NOUVELLE ADRESSE OU
NOUVEAU PROPRIÉTAIRE:

_____ NOM _____

_____ N° _____ RUE _____ APP. _____

_____ VILLE _____ ÉTAT OU PROVINCE _____ CODE POSTAL _____

_____ PAYS _____ TÉLÉPHONE _____

V00A2F



CHANGEMENT D'ADRESSE

CHANGEMENT DE PROPRIÉTAIRE

NUMÉRO D'IDENTIFICATION DU VÉHICULE

Numéro de modèle										N° d'identification du véhicule (V.I.N.)									

ANCIENNE ADRESSE
OU ANCIEN PROPRIÉTAIRE:

_____ NOM _____

_____ N° _____ RUE _____ APP. _____

_____ VILLE _____ ÉTAT OU PROVINCE _____ CODE POSTAL _____

_____ PAYS _____ TÉLÉPHONE _____

NOUVELLE ADRESSE OU
NOUVEAU PROPRIÉTAIRE:

_____ NOM _____

_____ N° _____ RUE _____ APP. _____

_____ VILLE _____ ÉTAT OU PROVINCE _____ CODE POSTAL _____

_____ PAYS _____ TÉLÉPHONE _____

V00A2F



LYNX



brp.com