

can-am



CAN-AM-VINSJ

BRUKERHÅND- BOK

Inneholder informasjon om sikkerhet, bruk og vedlikehold

▲ ADVARSEL

Les denne brukerveiledningen grundig. Den inneholder viktig informasjon om sikkerhet. Oppbevar alltid brukerveiledningen i kjøretøyet.

 **ADVARSEL**

Hvis du unnlater å følge noen av sikkerhetsreglene eller instruksene i brukerveiledningen og på sikkerhetsdekalene på produktet, kan det føre til personskade eller eventuelt dødsfall.

TM® Varemerker for BRP eller dets tilknyttede selskaper.

Dette er en ikke uttømmende liste over varemerker som tilhører Bombardier Recreational Products Inc. eller dens tilknyttede selskaper:

Can-Am®

Alle rettigheter forbeholdes. Ingen del av denne håndboken skal reproduseres i noen for uten skriftlig forhåndstillatelse fra Bombardier Recreational Products Inc.

©Bombardier Recreational Products Inc. (BRP) 2024

Deutsch	Dieses Handbuch ist möglicherweise in Ihrer Landessprache verfügbar. Bitte wenden Sie sich an Ihren Händler oder besuchen Sie: www.operatorsguides.brp.com
English	This guide may be available in your language. Check with your dealer or go to: www.operatorsguides.brp.com
Español	Es posible que este manual esté disponible en su idioma. Consulte a su distribuidor o visite: www.operatorsguides.brp.com
Français	Ce guide peut être disponible dans votre langue. Vérifier avec votre concessionnaire ou aller à: www.operatorsguides.brp.com
Italiano	Questa guida potrebbe essere disponibile nella propria lingua. Contattare il concessionario o consultare: www.operatorsguides.brp.com
中文	本手册可能有您的语种的翻译版本。请向经销商询问，或者登录 www.operatorsguides.brp.com 查询。
日本語	このガイドは、言語によって翻訳版が用意されています。ディーラーに問い合わせるか、次のアドレスでご確認ください： www.operatorsguides.brp.com
Nederlands	Deze handleiding kan beschikbaar zijn in uw taal. Vraag het aan uw dealer of ga naar: www.operatorsguides.brp.com
Norsk	Denne boken kan finnes tilgjengelig på ditt eget språk. Kontakt din forhandler eller gå til: www.operatorsguides.brp.com
Português	Este manual pode estar disponível em seu idioma. Fale com sua concessionária ou visite o site: www.operatorsguides.brp.com
Русский	Воспользуйтесь руководством на вашем языке. Узнайте о его наличии у дилера или на странице по адресу www.operatorsguides.brp.com
Suomi	Käyttöohjekirja voi olla saatavissa omalla kielelläsi. Tarkista jälleenmyyjältä tai käy osoitteessa: www.operatorsguides.brp.com
Svenska	Denna bok kan finnas tillgänglig på ditt språk. Kontakta din återförsäljare eller gå till: www.operatorsguides.brp.com

Vinsjmodeller som dekkes

Can-Am HD 2500 Can-Am HD 3500 Can-Am HD 4500
--

I Canada distribueres produkter og gis service av Bombardier Recreational Products Inc. (BRP).

I USA ytes service på og foretas distribusjon av produktene av BRPUS Inc.

Innen EØS (som består av medlemsstater i EU pluss Storbritannia, Norge, Island og Liechtenstein), samveldet av uavhengige stater (inklusive Ukraina og Turkmenistan) og Tyrkia blir produktene distribuert og får service av BRP European Distribution S.A. Og andre tilknyttede selskaper og datterselskaper av BRP.

For alle andre land distribueres produkter og gis service av Bombardier Recreational Products Inc. (BRP) eller dets tilknyttede selskaper.

INNHOLD

GENERELL INFORMASJON

GENERELL INFORMASJON	6
Hva du må vite før du kjører.....	6
Sikkerhetsmeldinger	6
Om denne brukerveiledningen	7

SIKKERHETSANBEFALINGER

GENERELLE FORHOLDSREGLER	10
Unngå skader.....	10
Tilbehør og modifikasjoner	10
SIKKER BRUK – ANSVAR	11
Eier – opptre ansvarlig.....	11
Fører – Ha nødvendige kunnskaper, og opptre ansvarlig	11
INSPEKSJON FØR HVER GANGS BRUK	12
Sjekkliste for sikkerhet	12
FORBERED DEG PÅ Å BRUKE VINSJEN	13
Beskyttelsesutstyr.....	13
Rigging	13
UNNGÅ UHELL	14
Unngå skader.....	14
Unngå skade på vinsjen	14
Unngå rivekraften til repet eller kabelen	15
Unngå utløsningen av repet eller kabelen	15
Unngå skade på krok	16
KJØRE MED LAST OG UTFØRE ARBEID	17
Passende rigging.....	17
Vinsjing.....	17
VIKTIGE DEKALER PÅ PRODUKTET	20
Sikkerhetsdekal	20

INFORMASJON OM VINSJEN

KOMPONENTER	26
Bryter.....	27
Syntetisk rep eller stålkabel	27
Rep- eller kabelføring.....	27
Motor	27
Brems	27
Frispoling	28
Krok.....	28
Håndstropp	28
Krokstopper	28
Fjernkontrollbryter for vinsj (utstysavhengig)	28
Vinsjsolenoid.....	28

VEDLIKEHOLD

STELL AV VINSJEN	30
Stell etter bruk	30
OPPBEVARING	31

SAMSVARSINFORMASJON

EU-SAMSVARSERKLÆRING	34
STORBRIANNIA - SAMSVARSERKLÆRING	35
KASSERINGSKRAV I HENHOLD TIL WEEE-FORSKRIFTENE	36
For privathusholdninger: Informasjon mo kassering for brukere av WEEE ..	36
For profesjonelle brukere i EU	36
For kassering i land utenfor EU	36

TEKNISKE SPESIFIKASJONER

SPESIFIKASJONER	38
Can-AM HD 2500	38
Can-AM HD 3500	38
Can-AM HD 4500	38

FEILSØKING

RETNINGSLINJER FOR FEILSØKING	40
Feilsøking	40

GARANTI

BRPS BEGRENSEDE GARANTI I USA OG CANADA: CAN-AM-VINSJ ...	44
BRPS INTERNASJONALE BEGRENSEDE GARANTI: CAN-AM-VINSJ ..	45
BRPS BEGRENSEDE GARANTI FOR EØS, SAMVELDET AV UAVHENGIGE STATER OG TYRKIA: CAN-AM-VINSJ	46

KUNDEINFORMASJON

INFORMASJON OM DATAVERN	48
KONTAKT OSS	50
Asia og Stillehavsområdet	50
Europa, Midtøsten og Afrika	50
Latin-Amerika	51
Nord-Amerika	51
ADRESSEENDRING / SKIFTE AV EIER	52

GENERELL INFORMASJON

GENERELL INFORMASJON

Gratulerer med kjøpet av en ny Can-Am® winch. Det dekkes av en BRP begrenset garanti og et nettverk av autoriserte Can-Am Off-road-forhandlere som er klare til å tilby deler, tilbehør eller service du måtte ha behov for.

Forhandleren din jobber for at du skal bli fornøyd. Hvis du trenger mer informasjon, ber vi deg kontakte forhandleren.

Hva du må vite før du kjører

Les denne brukerveiledningen før du bruker kjøretøyet for å lære hvordan du kan redusere risikoen for at du selv og personer i nærheten blir skadet.

Les også alle sikkerhetsdekalene på kjøretøyet, vinsjen eller tilbehøret.

Å unnlate å følge varslene i denne brukerveiledningen kan føre til ALVORLIGE eller DØDELIGE personskader.

ADVARSEL

Slik unngår du alvorlig personskade eller dødsfall, eller skade på viktige komponenter.

- Du må aldri bruke vinsjkabelen/-repet til å holde fast et kjøretøy under trekk av tilhenger.
- Du må aldri kjøre med vinsjkabelen/-repet festet til en last eller annet kjøretøy.
- Vinsjen skal bare brukes til å hjelpe et kjøretøy som sitter fast (snø, søle osv.).
- Du må alltid sjekke vinsjprodusentens instruksjer før du trekker last.

Sikkerhetsmeldinger

Typen sikkerhetsmeldinger, hvordan de ser ut og hvordan de brukes i denne veiledningen forklares som følger:

Varselsymbolet  indikerer fare for skade.

ADVARSEL

Tegn på en potensiell fare som, hvis den ignoreres, kan resultere i alvorlig eller dødelig personskade.

FORSIKTIG

Indikerer en farlig situasjon som vil resultere i mindre eller moderat personskade hvis den ikke unngås.

MERKNAD

Indikerer en instruksjon som, hvis den ikke følges, kan føre til alvorlig skade på kjøretøyets komponenter eller annet materiell.

Om denne brukerveiledningen

Denne brukerveiledningen har blitt utarbeidet med tanke på å gjøre eieren/føringen av den nye vinsjen kjent med dens ulike anordninger for betjening og instruksjoner for vedlikehold og sikker bruk. Den er uunnværlig for riktig bruk av produktet.

Oppbevar brukerveiledningen i kjøretøyet slik at du kan slå opp i den i forbindelse med vedlikehold og feilsøking og til instruksjon av andre.

Merk at denne guiden er tilgjengelig på flere språk. Hvis det finnes forskjeller, skal den engelske versjonen gjelde.

Hvis du vil vise og/eller skrive ut en ekstra kopi av brukerveiledningen, kan du besøke følgende nettsted

www.operatorsguides.brp.com.

Informasjonen i dette dokument er riktig ved tidspunktet for publisering.

BRPs politikk er imidlertid å kontinuerlig forbedre sine produkter uten med dette å forplikte seg selv til å montere dem i tidligere produserte produkter.

På grunn av sene endringer kan det oppstå noen forskjeller mellom det produserte produktet og beskrivelser og/eller spesifikasjoner i denne håndboken.

BRP forbeholder seg retten til når som helst å avbryte eller endre spesifikasjoner, konstruksjon, funksjoner, modeller eller utstyr uten å påta seg noen forpliktelser.

Brukerveiledningen skal følge med kjøretøyet når det selges.

Denne siden er blank med
hensikt

SIKKERHETSANBEFALIN- GER

GENERELLE FORHOLDSREGLER

Unngå skader

Alle bevegelige komponenter kan skape farlige situasjoner som kan unngås ved å følge korrekt bruk av vinsjen.

Se alle instruksene i denne veiledningen for å hjelpe deg til å fortsette på en sikker måte, og vær alltid oppmerksom på farene som spesielt gjelder din bruk av utstyret.

Hver situasjon har sin egen risiko.

Tilbehør og modifikasjoner

Eventuelle endringer eller bruk av tilleggsutstyr kan påvirke vinsjens driftsegenskaper.

Kontakt en autorisert Can-Am Off-Road-forhandler angående passende, tilgjengelig tilbehør for vinsjen.

ADVARSEL

Prøv aldri å modifisere vinsjens elektriske system. Risiko for brann eller risiko for livsfarlig støt.

SIKKER BRUK – ANSVAR

ADVARSEL

Uansvarlig bruk av vinsjen uten forholdsregler kan føre til en ulykke og alvorlige personskader som amputasjoner, kutt eller brannskader.

Eier – opptre ansvarlig

Les denne brukerveiledningen.

Inspiser og bekreft alltid at vinsjen er i trygg driftstilstand for du bruker den.

La aldri noen betjene vinsjen med mindre denne personen er ansvarlig og har erfaring med bruk av vinsj. En person uten erfaring med bruk av vinsj bør overvåkes.

Diskuter sikkerhetsinformasjonen med alle som skal bruke vinsjen. Sørg for at alle forstår instruksene for korrekt bruk av vinsjen.

Fører – Ha nødvendige kunnskaper, og opptre ansvarlig

Les denne brukerveiledningen.

Gjør deg fullstendig kjent med betjening og kontroller.

Bruk aldri denne vinsjen etter å ha inntatt alkohol eller medikamenter eller er trøtt eller uvel. Disse reduserer reaksjonstiden og påvirker bedømmelsen.

INSPEKSJON FØR HVER GANGS BRUK

Inspiser og bekreft alltid at vinsjen er i trygg driftstilstand for du bruker den.

⚠ ADVARSEL

Utfør en grundig kontroll hver gang du skal bruke den for å oppdage eventuelle problemer som kan oppstå. Kontrollen før kjøring kan hjelpe deg å følge med på og oppdage slitasje og forringelse på komponenter før de fører til problemer. Korrigjer eventuelle problemer du oppdager for å redusere risikoen for ulykke.

Sjekkliste for sikkerhet

Tiltak før vinsjen brukes

INSPEKSJONSPUNKTER	INSPEKSJON SOM SKAL UTFØRES	✓
Renhet	Rengjør grundig alle områder på vinsjen, trekk også ut repet eller kabelen for rengjøring. Unngå sterke rengjøringsmidler.	
Syntetisk rep	Sjekk om repet har skader, skift det hvis den er skadet.	
Stålkabel	Se etter krøller, løkker eller ødelagte fibre	
Styrerull.	Sørg for at området er rent, fjern eventuelle hindringer, sjekk at det ikke er skader eller bøyninger og at rullene går smidig	
Krok	Sjekk at kroken ikke er skjev eller skadet og at låsen lukkes skikkelig	
Håndstropp	Sørg for at håndstroppen er tilstede. Bruk alltid håndstroppen for å unngå skader.	
Bryterens tilstand	Sjekk at det ikke eksisterer sprekker eller synlige wire	
Motorens drift	Sørg for at motoren virker slik den skal, sjekk også at frispoling virker etter hensikten	
Batteritilstand	Sørg for at batteriet er tilstrekkelig ladet for å drive vinsjen. Hvis mulig, la motoren gå på tomgang når du bruker vinsjen.	
	Sørg for at terminalskruene er strammet tilstrekkelig.	
Solenoidens tilstand	Sørg for at terminalmutterne er strammet tilstrekkelig.	

FORBERED DEG PÅ Å BRUKE VINSJEN

Beskyttelsesutstyr

Øyebeskyttelse

Bruk beskyttelsesbriller av god kvalitet når du betjener vinsjen.

Ikke bruk briller med mørke glass når det er mørkt da dette svekker muligheten til å skjelne mellom farger.

Hansker

Arbeidshansker av skinn med fingre beskytter hendene mot kutt og rifter. Hansker som sitter godt, gir et godt grep om repet under betjening av vinsjen.

Rigging

Det er viktig å utføre passende rigging på kjøretøyet til enhver tid.

Reim

Bruk reim av god kvalitet og med kapasitet som er høyere enn maksimalkapasiteten til vinsjen.

Festekrokene i reimen må passe til kroken med kroklåsen lukket.

Drivreimblokk

Bruk drivreimblokk av god kvalitet og med kapasitet som er høyere enn maksimalkapasiteten til vinsjen.

Bruk drivreimblokk for å få god vinkel på trekket eller øke trekkraften.

Trebeskyttelsesreim

Bruk trebeskyttelsesreim av god kvalitet og med kapasitet som er høyere enn maksimalkapasiteten til vinsjen.

Låsebøyle

Bruk låsebøylere av god kvalitet og med kapasitet som er høyere enn maksimalkapasiteten til vinsjen.

Sørg for at låsebøylene lukker og låser seg skikkelig.

UNNGÅ UHELL

Unngå skader

Denne vinsjen kan produsere en betydelig mengde trekkraft.

Bruk aldri vinsjen under forhold som vil resultere i farlige situasjoner

- Sjekk alltid utstyret før bruk. Skift defekte komponenter.
- Vinsjens maksimale lastekapasitet må alltid overholdes, med en sikkerhetsmargin.
- Bruk alltid tilstrekkelig beskyttelsesutstyr.
- Bruk aldri vinsjen til å løfte gjenstander eller mennesker.
- Bruk alltid håndstroppen for å styre krok og rep/kabel.
- Du må aldri legge hånden på repet/kabelen når vinsjen er i bruk.
- Sørg for at alle komponenter er i god stand.
- Du må aldri oppholde deg i banen til repet/kabelen.
- Sørg for god kommunikasjon mellom arbeiderne og forståelse for signaler under drift av vinsjen.
- Den som betjener vinsjen må kunne se hele arbeidsområdet til enhver tid.
- Riggetilbehøret er i god stand og passer til det arbeidet som skal utføres, inkludert en sikkerhetsmargin.
- Bruk alltid riggeutstyr med kapasitet som er minst like høy som maksimalkapasiteten til vinsjen.
- Rigging av utstyret må gjøres skikkelig.
- Ingen tilskuere må få lov til å oppholde seg i arbeidsområdet.

ADVARSEL

**Hold alltid avstand til banen til repet eller kabelen.
En genser eller jakke hengt på midtpunktet til repet eller kabelen vil sørge for at repet eller kabelen styres nedover dersom repet/kabelen løsner.**

ADVARSEL

Plasser aldri fingre på kroken eller en hånd mellom kroken og styrevalsen. En praktisk håndstropp er montert på kroken.

ADVARSEL

Bruk aldri vinsjen til å løfte gjenstander eller mennesker.

Unngå skade på vinsjen

Denne vinsjen kan produsere en betydelig mengde trekkraft.

Bruk aldri vinsjen under forhold som vil resultere i skade på vinsjen.

- Respekter alltid vinsjens maksimale lastekapasitet, inkludert en sikkerhetsmargin
- Monter aldri vinsjen på et annet sted enn det som er beskrevet i instruksjonsarket eller som fabrikkmontert på ditt Can-Am-kjøretøy.
- Modifiser aldri originalutstyret
- Sørg for at alle komponenter er i god stand
- Bruk den ikke kontinuerlig da motoren kan overopphetes eller sikringer brytes.

- Lytt og observer nøye når du bruker vinsjen for å hindre overlastning av vinsjen
- Den som betjener vinsjen må kunne se hele arbeidsområdet til enhver tid
- Rigging av utstyret må gjøres skikkelig
- Bruk av fjernbetjening (hvis utstyrt slik) gjør at du kan oppholde deg utenfor arbeidsområdet og ha bedre oversikt over situasjonen

Unngå rivekraften til repet eller kabelen

Denne vinsjen kan produsere en betydelig mengde trekraft på repet eller kabelen.

Rep eller kabler som har løsnet, kan være farlig for deg eller folk i nærheten.

Bruk aldri vinsjen under forhold som kan få repet eller kabelen til å løsne.

- Kontroller alltid at repet eller kabelen ikke har skader. Skift ut hvis det er nødvendig.
- Repet eller kabelen må være sterkt nok til det arbeidet som skal utføres, inkludert en sikkerhetsmargin.
- Før aldri repet eller kabelen slik at det gnir mot en overflate.
- Lag aldri sløyfe på repet eller kabelen, og du må aldri feste det/den til seg selv. Bruk alltid en slynge som er i god stand og som er egnet for lasten.
- Repet eller kabelen må være i god stand.
- Bruk av fjernbetjening (hvis utstyrt slik) gjør at du kan oppholde deg utenfor arbeidsområdet og ha bedre oversikt over situasjonen.
- Den som betjener vinsjen må kunne se hele arbeidsområdet til enhver tid.
- Riggertilbehøret må være i god stand og passe til det arbeidet som skal utføres, inkludert en sikkerhetsmargin.
- Rigging av utstyret må gjøres skikkelig.
- Ingen tilskuere må få lov til å oppholde seg i arbeidsområdet.

ADVARSEL

Hold alltid avstand til banen til repet eller kabelen.

En genser eller jakke hengt på midtpunktet til repet eller kabelen vil sørge for at repet eller kabelen styres nedover dersom repet/kabelen løsner.

Unngå utløsningen av repet eller kabelen

Et rep eller en kabel som utløses kan være farlig for deg eller personer som oppholder seg i nærheten.

Bruk aldri vinsjen under forhold som kan få repet eller kabelen til å løsne.

- Trommelclutchen må være fullstendig tilkopleet for å sikre at vinsjen ikke spoler ut under belastning.
- Sørg for at det alltid er minst åtte omdreininger av rep eller kabel rundt trømmelen.
- Gjenstanden som skal vinsjes må sikres og festes så snart vinsjingen er fullført.
- Du må aldri kople ut spolelåsen mens repet eller kabelen er stram.
- Strammingen i repet eller kabelen må frigjøres så snart den vinsjede gjenstanden er blitt sikret.
- Den som betjener vinsjen må kunne se hele arbeidsområdet til enhver tid.

- Ingen tilskuere må få lov til å oppholde seg i arbeidsområdet.

⚠ ADVARSEL

**Hold alltid avstand til banen til repet eller kabelen.
En genser eller jakke hengt på midtpunktet til repet eller kabelen vil sørge for at repet eller kabelen styres nedover dersom repet/kabelen løsner.**

Unngå skade på krok

Bruk aldri vinsjen under forhold som vil resultere i skade på kroken.

- Fest alltid slyngen til kroken slik at belastningen legges midt på kroken.
- Låsen på kroken må være lukket.
- Belastningen må tilføres på korrekt måte for kroken og repet eller kabelen.
- Riggetilbehøret må være i god stand og passe til det arbeidet som skal utføres, inkludert en sikkerhetsmargin.
- Rigging av utstyret må gjøres skikkelig.
- Ingen tilskuere må få lov til å oppholde seg i arbeidsområdet.

KJØRE MED LAST OG UTFØRE ARBEID

Passende rigging

Vinsjen kan hjelpe deg til å utføre en rekke forskjellige oppgaver.

Riggetilbehør anbefales for passende og sikker bruk av vinsjen din.

For å unngå mulige personskader må du følge de instruksjonene og advarslene som produsenten av tilbehøret gir.

Respekter alltid lastbegrensningene.

Vær alltid oppmerksom på at uriktig rigging kan resultere i alvorlig personskade eller dødsfall.

Blant alt det riggeutstyret som finnes tilgjengelig, bør du vurdere å ha minst følgende utstyr på kjøretøyet ditt.

- Fjernbetjening av vinsjen
- Reim
- Drivreiblokk
- Trebeskyttelsesreim
- Låsebøyler

ADVARSEL

Hensiktsmessig rigging bidrar til å unngå at repet løsner fra festepunktet.

Trekke kjøretøyet fra et fast punkt

ADVARSEL

Valg av passende festepunkt er svært viktig for å unngå uhell.

Trekk av gjenstander eller bruk av kjøretøyet som bergingskjøretøy

ADVARSEL

Sikker festing av kjøretøyet for å unngå bevegelse er kritisk for å unngå uhell.

Vinsjing

ADVARSEL

Overhold alltid vinsjens angitte lastebegrensninger

Lastebegrensning for vinsjen

Can-Am HD 2500	1134 kg (2500 lb)	Legg alltid inn en sikkerhetsmargin
Can-Am HD 3500	1587 kg (3500 lb)	
Can-Am HD 4500	2041 kg (4500 lb)	

Følgende signaler er generelle retningslinjer for trygg kommunikasjon med den personen som betjener vinsjens kontroller. Det viktigste er å unngå enhver forvirring ved å gjennomgå signalene du vil bruke sammen med arbeidskameraten din før bruk.

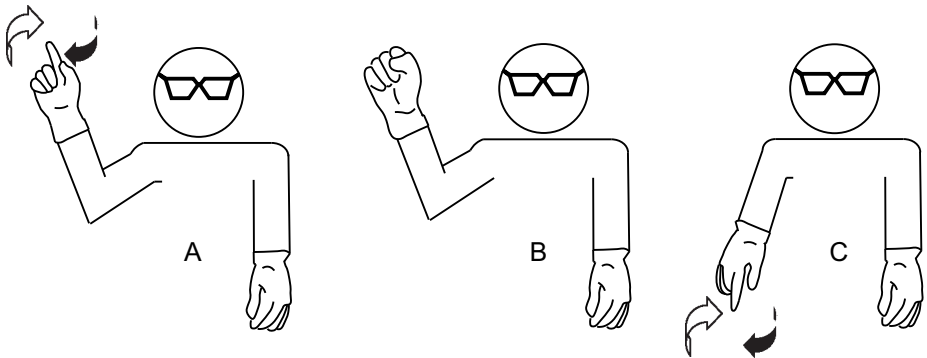

A. Vinsj-inn. Pekefinger og arm opp, roterende håndbevegelser

B. STOPP. Arm opp og lukket hånd

C. Vinsj-ut. Pekefinger og arm ned, roterende håndbevegelser

1. Hold øye med omkringliggende områder. Legg en plan for din sikreste strategi.
2. Sørg for at ingen tilskuere er utsatt for risiko.
3. Sørg for god forståelse for planen og god kommunikasjon mellom arbeidskameratene for vinsjeb Bruken.
4. Gjør deg kjent med og bruk standard signaler for bruk av vinsj.
5. Stram til enhver slakk i repet eller kabelen og også i riggeutstyret før bruken av vinsjen.
6. Når all slakk er fjernet bes du foreta en sikkerhetssjekk av utstyret og binde en genser eller en jakke midt på repet eller kabelen.
7. Gå sakte og omhyggelig fram.
8. Når vinsjingen er avsluttet, skal du sikre det vinsjede objektet, deretter fjerne strammingen i repet eller kabelen og fjerne riggeutstyret.
9. Påse at repet eller kabelen har litt spenning ved innvinsjing etter bruk.
 - Med hjelp fra en assistent: sørg for at den andre personen har spenning i repet eller kabelen mens vedkommende står minst 1,84 m (6 fot) unna kjøretøyet.
 - Hold repet eller kabelen stram uten å la det/den gli i hanskene
 - Fortsett med å skifte med den ene armen etter den andre.
 - Når den bakre hånden er nær kroken, få hjelperen til å stanse, ta tak i håndstroppen og fortsett til repet eller kabelen er stuet på en sikker måte.
 - Hvis du fortsetter alene, skal du enten trekke en last for å opprettholde strammingen i repet eller kabelen, eller bruke fjernbetjeningen (hvis utstyr slik) i en hånd og repet eller kabelen i den andre, mens du holder deg så langt unna klyset eller lederullen som mulig.

- Deretter skal du aktivere-deaktivere vinsjen på en armlengdes avstand av gangen. Når du er nær kroken, stans vinsjen, ta tak i håndstroppen og fortsett til repet er stuet på en sikker måte.
10. Når du vinsjer inn, skal du forsikre deg om at omdreiningene i repet eller kabelen er tette og tilstrekkelig spredd på trommelen for å unngå vanskeligheter, skade på repet eller kabelen, eller plutselig utløsning av repet eller kabelen.

Kjøretøyets innstillinger under bruk av vinsjen.

Det anbefales å la motoren være i gang på det kjøretøyet som trekker for å unngå tapping av batteriet.

Det kjøretøyet som trekker må være skikkelig blokkert for å unngå bevegelse under bruken av vinsjen.

Hvis føreren betjener vinsjen fra kjøretøyet (innvendig bryter), må det sikres at kjøretøyet står stabilt og deretter trekke til bremsene for å sikre at kjøretøyet holder seg på plass

VIKTIGE DEKALER PÅ PRODUKTET

Sikkerhetsdekal

Les og forstå alle sikkerhetsdekaleringer på vinsjstytret.

Disse dekaleringene er festet for å ivareta sikkerheten til fører eller personer i nærheten.

Følgende etiketter skal anses som en fast del av vinsjstytret. Hvis de mangler eller er skadet, kan de erstattes uten kostnad. Kontakt en autorisert Can-Am Off-road-forhandler.

MERK:

I tilfelle eventuelle forskjeller mellom denne veiledningen og vinsjstytret, har sikkerhetsdekaleringene på vinsjen forrang over dekaleringene i denne veiledningen.

Vinsjdekal

HD 2500

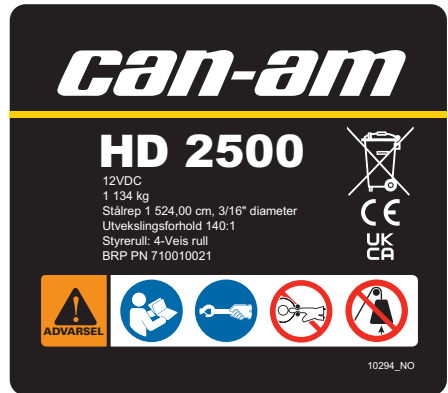

HD 3500



HD 3500S

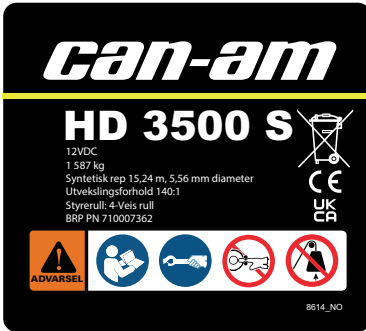

EL
LER

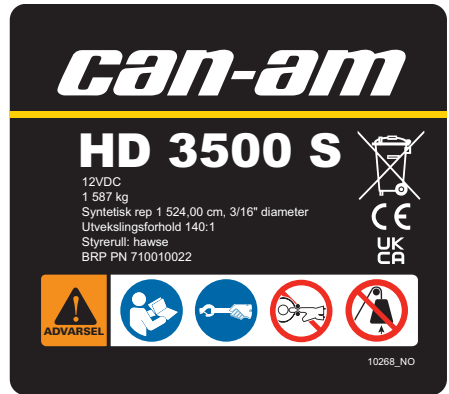

HD 4500 - 4- veis lederull, stålkabel



EL
LER



HD 4500 - 4-veis lederull,
syntetisk rep



HD 4500S - Aluminiumsklyss



Dekal for hawse eller styrevalser

⚠ ADVARSEL

Finn og les brukerveiledningen. Uriktig bruk kan føre til **ALVORLIGE PERSONSKADER** eller **DØD**. Følg alle instruksjoner og advarsler. Plasser aldri fingrene i kroken. Bruk alltid håndstroppen for å styre krok og rep. Unngå å legge hånden mellom kroken og valsen eller styrerullen. Du kan klemme fingrene dine. Bruk aldri vinsjen til å løfte gjenstander eller mennesker.



Merke for håndstropp

⚠ ADVARSEL

Ikke fjern håndstroppen fra kroken.
Bruk alltid håndstroppen for å styre krok og rep.

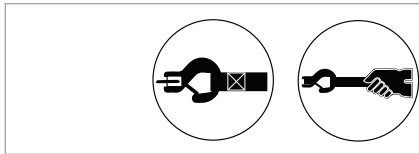

Denne siden er blank med
hensikt

INFORMASJON OM VINSJEN

KOMPONENTER

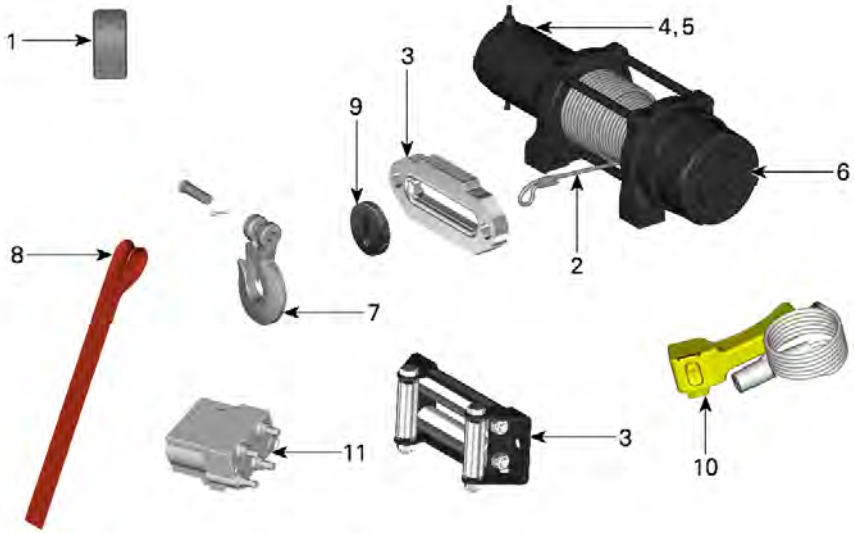

1. Bryter
2. Syntetisk rep eller stålkabel
3. Rep- eller kabelføring
4. Motor
5. Brems
6. Frispoling
7. Krok
8. Håndstropp
9. Krokstopper
10. Fjernkontrollbryter
11. Vinsjsolenoid

Bryter

Vinsjen kan aktiveres med en vinsjbryter på kjøretøyet ditt.

Avhengig av settversjonen, kan det hende en fjernkontrollbryter følger med vinsjtilbehørssettet.

Fjernkontrollbryteren kan også kjøpes separat ved behov.

Syntetisk rep eller stålkabel

⚠ ADVARSEL

Et skadet rep eller kabel kan plutselig ryke og slynge ut gjenstander i høy hastighet eller plutselig frigjøre trekraften.

Du må aldri bruke et skadet rep eller kabel.

Syntetisk rep

Syntetisk rep kan brukes i våte eller gjørmete forhold.

Hvis repet har skadde fibre eller blanke eller sammenpressede deler, skal det skiftes.

MERKNAD

Du må aldri bruke et syntetisk rep med en lederull. Det er ment å brukes med hawse-guide.

Stålkabel

En stålkabel kan brukes til generelle vinsjeformål.

Skift kabel hvis den har krøll, stramme løkker eller har skadde ståltråder.

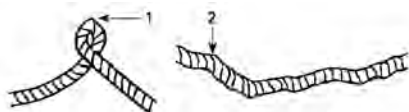

1. Stram sløyfe
2. Knekk

MERKNAD

Du må aldri bruke stålkabel med klyssføreren for rep. Det er ment å brukes med styrevalser.

Rep- eller kabelføring

Aluminiumsklyss

Et syntetisk rep er tilpasset aluminiumsklysset.

Lederull

En stålkabel er tilpasset lederullen.

Motor

MERKNAD

Riktig bruk og vedlikehold av vinsjen vil være avgjørende for beregnet levetid for vinsjens motor

⚠ FORSIKTIG

Utvekslingsforholdet i motoren avgjør antall motoromdreininger for 1 omdreining av trommelen. Derfor vil hastigheten på spoling inn og ut variere med hvor mye rep som er dreiet rundt trommelen.

Brems

Vinsjmotoren er utstyrt med en brems for å redusere mengden av utspoling når vinsjbryteren ikke lenger er aktivert.

Avhengig av bruken av vinsjen vil bremsen slites til vinsjen er ødelagt.

Tegn på bremsetretthet er nedgangen i bremsens uttrekkingskapasitet. Dette er en god indikasjon på at vinsjen har nådd slutten av sin levetid.

BRP leverer ikke disse interne komponentene. Vinsjstyret må skiftes.

Frispoling

Vinsjen leveres med en frispolingsmekanisme.

Drei frispolingsknotten på enden av vinsjen med klokken for å frigjøre bremsen. Dette gjør det mulig å trekke repet uten å bruke vinsjmotoren.

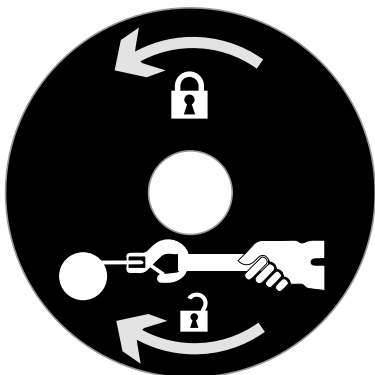

FRISPOLINGSDEKAL

Sørg alltid for å kople til bremsen før du vinsjer inn.

Krok

Vinsjen leveres med en krok.

⚠ ADVARSEL

Overskrid aldri krokens kapasitet. Sørg alltid for at stropen er skikkelig festet til kroken og at kroklåsen er lukket. Fjern aldri håndstroppen fra kroken.

Håndstropp

Vinsjen leveres med en håndstropp for trygg betjening.

Bruk håndstroppen for å unngå skader i hånden.

⚠ ADVARSEL

Bruk alltid håndstroppen til å trekke i repet eller kabelen.

Krokstopper

En krokstopper er montert for å unngå skade på vinsjen, kroken eller føreren når du trekker inn repet eller kabelen.

Unngå å trekke repet eller kabelen lenger enn nødvendig.

Kroken bør bare ligge inntil stopperen.

Fjernkontrollbryter for vinsj (utstyrsavhengig)

Bruk av fjernbetjening (hvis utstyrt slik) gjør at du kan oppholde deg utenfor arbeidsområdet og ha bedre oversikt over situasjonen.

Avhengig av settversjonen, kan det hende en fjernkontrollbryter følger med vinsjtilbehørssettet.

Fjernkontrollbryteren kan også kjøpes separat ved behov.

Vinsjsolenoid

Vinsjens solenoid kontrollerer strømmen som leveres fra batteriet til vinsjmotoren.

VEDLIKEHOLD

STELL AV VINSJEN

Stell etter bruk

Rengjør vinsjen og dens komponenter grundig etter hver tur.

Trekk ut repet eller kabelen for rengjøring og skadekontroll.

Trekk inn repet eller kabelen for lagring.

Sjekk alle komponenter for eventuelle skader. Skift ut hvis det er nødvendig.

OPPBEVARING

Hvis kjøretøyet ikke skal brukes i løpet av 21 dager eller mer, frakoples den SVARTE (-) batterikabelen.

Rengjør vinsjen før lagring.

Oppbevar den på et tørt og/eller godt ventilert sted for å unngå rustdannelser.

Denne siden er blank med
hensikt

SAMSVARSINFORMASJON

EU-SAMSVARSERKLÆRING

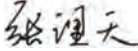
Produsent	Produsert av: Zhejiang Nowvow Mechanical and Electrical Corp., Ltd NO.1689 Xianyuan Road, Jinhua, Zhejiang, China P.C: 321017
Produkt	Modell: <u>Elektrisk trekkvinsj</u> Vinsjbelastning: <u>2500/3500/4500 lbs</u> Serienummer(e): 715006414, 520002120, 710009072, 710009939, 715007439, 710007071, 710010022, 710009410, 715006415, 715007440, 710010021 710007072, 710007362, 715006416, 715006417, 715006441, 715006442, 710006993, 710006990, 710007030, 710007979,
Personen som er autorisert til å compilere den tekniske filen	BRP-Rotax GmbH Co. KG, Rotaxstrasse 1, Gunskirchen, A-4623, Østerrike +43 7246 6010
Formålet med deklarasjonen som er beskrevet ovenfor, er i samsvar med relevant harmoniseringslovgiving	Denne konformitetsdeklarasjonen er utgitt under produsentens eneansvar. 2006/42/EU 2014/30/EU 2011/65/EU 2012/19/EU EN ISO 12100:2010; EN 14492-1:2006+A1:2009+AC:2010 EN 55014-1:2017; EN 55014-2:2015
Signatur & tittel:  Zhang Litian <u>Administrende direktør</u>	Dato: i Zhejiang <u>07/03/2023</u>

STORBRITANNIA - SAMSVARSERKLÆRING

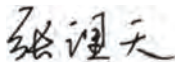
Produsent	Produsert av: Zhejiang Nowvow Mechanical and Electrical Corp., Ltd NO.1689 Xianyuan Road, Jinhua, Zhejiang, China P.C: 321017
Produkt	Modell: <u>Elektrisk trekkvinsj</u>
	Vinsjbelastning: <u>2500/3500/4500 lbs</u>
	Serienummer(e): 715006414, 520002120, 710009072, 710009939, 715007439, 710007071, 710010022, 710009410, 715006415, 715007440, 710010021 710007072, 710007362, 715006416, 715006417, 715006441, 715006442, 710006993, 710006990, 710007030, 710007979,
Personen som er autorisert til å compilere den tekniske filen	BRP UK Ltd., (BWM Accountants Limited), Suite 5.1, 12 Tithebarn Street, Liverpool, L2 2DT
Formålet med deklarasjonen som er beskrevet ovenfor, er i samsvar med relevant harmoniseringslovgiving	Denne konformitetsdeklarasjonen er utgitt under produsentens eneansvar. SI 2008/1597 SI 2016/1091 SI 2012/3032 SI 2013/3113 EN ISO 12100:2010; EN 14492-1:2006+A1:2009+AC:2010 EN 55014-1:2017; EN 55014-2:2015
Signatur & tittel:  Zhang Litian <u>Administrende direktør</u>	Dato: i Zhejiang <u>07/03/2023</u>

KASSERINGSKRAV I HENHOLD TIL WEEE-FORSKRIFTENE

For privathusholdninger: Informasjon mo kassering for brukere av WEEE

Dette symbolet på produkter og/eller i medfølgende dokumentasjon betyr at brukt elektrisk og elektronisk utstyr (WEEE) ikke skal blandes med vanlig husholdningsavfall.

Ta med dette produktet/produktene til godkjente miljøstasjoner der de kan hen-settes gebyrfritt, slik at de kan behandles, gjenvinnes og resirkuleres på riktig måte.

I noen land kan det være mulig å returnere produktene til nærmeste forhandler ved kjøp av et tilsvarende produkt.

Når du kasserer dette produktet på riktig måte bidrar du til å spare verdifulle res-surser og forhindre potensielle negative følger for helse og miljø ved å avhende disse produktene og batteriene på riktig vis.

Kontakt lokale myndigheter om mer informasjon om nærmeste miljøstasjon. Du kan bli bøtelagt for feil kassering av dette avfallet, i samsvar med nasjonal lovgiv-ning i landet du bor.

For profesjonelle brukere i EU

Hvis du ønsker å kassere elektrisk og elektronisk utstyr (EEE), må du kontakte nærmeste forhandler eller leverandør for mer informasjon.

For kassering i land utenfor EU

Dette symbolet gjelder kun i EU. Hvis du ønsker å kassere dette produktet, må du kontakte de lokale myndighetene eller en forhandler og få oppgitt korrekt me-tode for kassering.

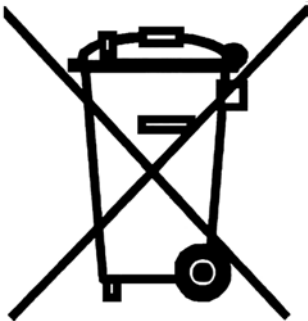

TEKNISKE SPESIFIKASJONER

SPESIFIKASJONER

Can-AM HD 2500

Vekt	8,5 kg (19 lb)
Effekt	0,8 kW (1,1 hk)
Motorens utvekslingsforhold	140:1
Lastekapasitet (ved trekk)	1134 kg (2 500 lb)

Can-AM HD 3500

Vekt	10 kg (22 lb)
Effekt	1,1 kW (1,5 hk)
Motorens utvekslingsforhold	140:1
Lastekapasitet (ved trekk)	1587 kg (3 500 lb)

Can-AM HD 4500

Vekt	Syntetisk rep	8,5 kg (19 lb)
	Stålkabel	10 kg (22 lb)
Effekt		1,2 kW (1,6 hk)
Motorens utvekslingsforhold		191:1
Lastekapasitet (ved trekk)		2041 kg (4 500 lb)

FEILSØKING

RETNINGSLINJER FOR FEILSØKING

Feilsøking

1. MOTOREN DREIER IKKE, ELLER DREIER IKKE BEGGE VEIER

Dårlig forbindelse

- *Sjekk om det finnes løse forbindelser både ved solenoiden og på selve vinsjen.*
- *Sjekk om det er brudd i repet.*
- *Sjekk om det finnes rust.*

Defekt fjernbetjeningsknapp for vinsj.

- *Kontakt en autorisert Can-Am Off-road-forhandler for å få skiftet bryteren.*

Sikringer har blitt utløst

- *Vent flere minutter for å kjøle ned før du prøver igjen*

Frispolen er innkoplet

- *Sørg for å aktivere bremsen slik at vinsjmotoren er koplet til trommelen.*

2. MOTOREN MANGLER KRAFT

Svakt batteri

- *Se etter om det er feilmeldinger på instrumentgruppen.*
- *Kontroller tilstanden til batteriets tilkoblinger og kontakter.*
- *Få batteriet kontrollert hos en autorisert Can-Am-forhandler.*

Motor er skadet

- *Skift vinsjen.*

3. MOTOREN OVEROPPHETES

Vinsjen ble brukt en lang periode

- *La motor og sikringer kjøle seg ned*

Motor er skadet

- *Skift vinsjen.*

4. VINSJEN OPPRETTHOLDER IKKE DEN TILTENKTE BELASTNINGEN

Belastningen er høyere enn kapasiteten

- *Reduser belastningen så mye som mulig.*
- *Bruk en blokk til å doble linen med en drivreimblokk.*

Intern bremseskade

- Skift vinsjen.

Denne siden er blank med
hensikt

GARANTI

BRPS BEGRENSEDE GARANTI I USA OG CANADA: CAN-AM-VINSJ

Bombardier Recreational Products Inc. ("BRP") garanterer at dens Can-Am-vinsj som selges av autoriserte Can-Am Off-road-forhandlere i USA og Canada ikke har material- eller produksjonsfeil i løpet av perioden og under de vilkårene som beskrives nedenfor.

Fabrikkmontert på ditt nye BRP-kjøretøy

Normal kjøretøygaranti vil gjelde dette tilbehøret.

Se enhetens BRP brukerhåndbok for flere detaljer.

Den begrensede garantien for produktet vil være ugyldig hvis produktet brukes på annen måte enn det som er hensikten.

Montert av den autoriserte forhandleren/distributøren av ditt nye eller brukte BRP-kjøretøy

I en periode på **TOLV (12) måneder** (med mindre noe annet er bestemt eller kreves av loven) etter salgsdatoen, dekker den begrensede garantien deler, tilbehør og arbeid. BRP vil reparere eller skifte originale BRP deler og tilbehør som er defekte i materiale eller utførelse - forutsatt normal bruk og service. Utilsiktete skader og skader som skyldes utførelse på kjøretøyet kan dekkes kun hvis den defekte delen eller tilbehøret ble montert av en autorisert BRP Off-road-forhandler/distributør.

Den begrensede garantien for produktet vil være ugyldig hvis produktet brukes på annen måte enn det som er hensikten.

Ikke montert av den autoriserte forhandleren/distributøren

For en periode på **TOLV (12) måneder** (med mindre noe annet er bestemt eller kreves av loven) etter salgsdatoen, vil BRP reparere eller skifte originale deler og tilbehør hvis de er defekte i materiale og/eller arbeidsutførelse, forutsatt normal bruk og service. Utilsiktete skader og skader som skyldes utførelse på kjøretøyet dekkes ikke hvis den defekte delen eller tilbehøret ikke ble montert av en autorisert BRP forhandler/distributør.

Den begrensede garantien for produktet vil være ugyldig hvis produktet brukes på annen måte enn det som er hensikten.

BRPS INTERNASJONALE BEGRENSEDE GARANTI: CAN-AM-VINSJ

Bombardier Recreational Products Inc. ("BRP") garanterer at Can-Am-vinsjen som selges av Can-Am Off-road-distributører og/eller -forhandlere som er autorisert til å distribuere Can-Am-vinsjer utenfor USA, Canada, land som er med i Det europeiske økonomiske samarbeidsområdet (som består av landene som er medlemmer av EU, pluss Storbritannia, Norge, Island og Liechtenstein), Tyrkia, stater som er medlemmer av Samveldet av uavhengige stater (inkludert Ukraina og Turkmenistan) ikke har material- eller produksjonsfeil i løpet av perioden og under de vilkårene som beskrives nedenfor.

Fabrikkmontert på ditt nye BRP-kjøretøy

Normal kjøretøygaranti vil gjelde dette tilbehøret.

Se enhetens BRP brukerhåndbok for flere detaljer.

Den begrensede garantien for produktet vil være ugyldig hvis produktet brukes på annen måte enn det som er hensikten.

Montert av den autoriserte forhandleren/distributøren av ditt nye eller brukte BRP-kjøretøy

I en periode på **TOLV (12) måneder** (med mindre noe annet er bestemt eller kreves av loven) etter salgsdatoen, dekker den begrensede garantien deler, tilbehør og arbeid. BRP vil reparere eller skifte originale BRP deler og tilbehør som er defekte i materiale eller utførelse - forutsatt normal bruk og service. Utsiktede skader og skader som skyldes utførelse på kjøretøyet kan dekkes kun hvis den defekte delen eller tilbehøret ble montert av en autorisert BRP Off-road-forhandler/distributør.

Den begrensede garantien for produktet vil være ugyldig hvis produktet brukes på annen måte enn det som er hensikten.

Ikke montert av den autoriserte forhandleren/distributøren

For en periode på **TOLV (12) måneder** (med mindre noe annet er bestemt eller kreves av loven) etter salgsdatoen, vil BRP reparere eller skifte originale deler og tilbehør hvis de er defekte i materiale og/eller arbeidsutførelse, forutsatt normal bruk og service. Utsiktede skader og skader som skyldes utførelse på kjøretøyet dekkes ikke hvis den defekte delen eller tilbehøret ikke ble montert av en autorisert BRP forhandler/distributør.

Den begrensede garantien for produktet vil være ugyldig hvis produktet brukes på annen måte enn det som er hensikten.

BRPS BEGRENSEDE GARANTI FOR EØS, SAMVELDET AV UAVHENGIGE STATER OG TYRKIA: CAN-AM-VINSJ

Bombardier Recreational Products Inc. ("BRP") garanterer at Can-Am-vinsjen som selges av Can-Am Off-road-distributører og/eller -forhandlere som er autorisert til å distribuere Can-Am-vinsjer i land som er med i Det europeiske økonomiske samarbeidsområdet (som består av landene som er medlemmer av EU, pluss Storbritannia, Norge, Island og Liechtenstein), i stater som er medlemmer av Samveldet av uavhengige stater (inkludert Ukraina og Turkmenistan) og Tyrkia ikke har material- eller produksjonsfeil i løpet av perioden og under de vilkårene som beskrives nedenfor.

Fabrikkmontert på ditt nye BRP-kjøretøy

Normal kjøretøygaranti vil gjelde dette tilbehøret.

Se enhetens BRP brukerhåndbok for flere detaljer.

Den begrensede garantien for produktet vil være ugyldig hvis produktet brukes på annen måte enn det som er hensikten.

Montert av den autoriserte forhandleren/distributøren av ditt nye eller brukte BRP-kjøretøy

I en periode på **TOLV (12) måneder** (med mindre noe annet er bestemt eller kreves av loven) etter salgsdatoen, dekker den begrensede garantien deler, tilbehør og arbeid. BRP vil reparere eller skifte originale BRP deler og tilbehør som er defekte i materiale eller utførelse - forutsatt normal bruk og service. Utilsiktete skader og skader som skyldes utførelse på kjøretøyet kan dekkes kun hvis den defekte delen eller tilbehøret ble montert av en autorisert BRP Off-road-forhandler/distributør.

Den begrensede garantien for produktet vil være ugyldig hvis produktet brukes på annen måte enn det som er hensikten.

Ikke montert av den autoriserte forhandleren/distributøren

For en periode på **TOLV (12) måneder** (med mindre noe annet er bestemt eller kreves av loven) etter salgsdatoen, vil BRP reparere eller skifte originale deler og tilbehør hvis de er defekte i materiale og/eller arbeidsutførelse, forutsatt normal bruk og service. Utilsiktete skader og skader som skyldes utførelse på kjøretøyet dekkes ikke hvis den defekte delen eller tilbehøret ikke ble montert av en autorisert BRP forhandler/distributør.

Den begrensede garantien for produktet vil være ugyldig hvis produktet brukes på annen måte enn det som er hensikten.

KUNDEINFORMASJON

INFORMASJON OM DATAVERN

Bombardier Recreational Products Inc., tilknyttede selskaper og datterselskaper («BRP») forplikter seg til å beskytte ditt personvern og støtter en generell policy med åpenhet om hvordan vi samler inn, bruker og utleverer personlige opplysninger om deg som del av å utvikle vår relasjon til deg. **Du finner mer informasjon under BRPs retningslinjer for personvern:**

<https://brp.com/en/privacy-policy.html> eller ved å skanne QR-koden nedenfor.

Vi har passende sikkerhetstiltak for å beskytte dine personlige opplysninger mot tap og uautorisert tilgang.

Personlige opplysninger som kan samles inn av BRP, direkte fra deg eller fra autoriserte forhandlere eller autoriserte tredjeparter, inkluderer:

- **Informasjon om kontakt, demografi og registrering** (f.eks. navn, komplett adresse, telefonnummer, e-post, kjønn, eierskapshistorikk, kommunikasjonsspråk)
- **Informasjon om kjøretøyet** (f.eks. serienummer, kjøps- og leveringsdato, enhetsbruk, kjøretøyets plassering og bevegelser)
- **Tredjepartsinformasjon** (f.eks. informasjon fra BRP-partnere, informasjon om felles markedsføringsaktiviteter, sosiale medier)
- **Teknologisk informasjon** (f.eks. IP-adresse, type enhet, operativsystem, type nettleser, nettsider du besøker, informasjonsskapsler og lignede teknologi når du bruker nettsidene til BRP eller forhandlere eller mobile applikasjoner)
- **Informasjon om kontakt med BRP** (f.eks. informasjon som samles inn når du ringer en BRP-salgsrepresentant, kjøper noe fra nettsiden til BRP, registrerer deg for BRPs e-poster, deltar i konkurranser o.l. som sponses av BRP eller deltar på begivenheter som sponses av BRP)
- **Informasjon om transaksjonen** (f.eks. informasjon som kreves for å håndtere returer, betalingsinformasjon når du kjøpte produkter eller tjenester via våre nettsider eller mobile apper og andre problemer knyttet til kjøp av BRP-produkter)

Denne informasjonen kan brukes til og behandles for følgende formål:

- Sikkerhet
- Kundestøtte for salg og ettersalg (f.eks. fullføre eller følge opp kjøpet eller vedlikehold)
- Registrering og garanti
- Kommunikasjon (f.eks. sende en BRP-tilfredshetsundersøkelse)
- Atferdsbasert reklame, profilering og stedsbaserte tjenester (f.eks. tilby tilpasset opplevelse)
- Samsvar og løsning av tvister
- Markedsføring og reklame
- Assistanse (f.eks. hjelp med leveringsproblemer, håndtere returer og andre problemer knyttet til ditt kjøp av BRP-produkter).

Vi kan også bruke personlig informasjon til å generere samlet eller statistisk informasjon som ikke lenger identifiserer deg personlig.

Dine personlige opplysninger kan utleveres til følgende: BRP, BRPs autoriserte forhandlere, distributører, tjenesteleverandører, reklame- og markedsføringspartnere og andre autoriserte tredjeparter.

Vi kan motta informasjon om deg fra forskjellige kilder, inkludert tredjepart, for eksempel BRBs forhandlernettsverk og partnere som vi tilbyr felles tjenester med

eller har felles markedsføringsaktiviteter. Vi kan også motta informasjon om deg fra sosiale plattformer når du kommuniserer med oss på disse plattformene.

Avhengig av omstendighetene kan dine personlige opplysninger kommuniseres utenfor regionen der du bor. Dine personlige opplysninger beholdes bare så lenge som det er nødvendig for det formålet de ble innhentet for og i henhold til vår oppbevaringspolicy.

Hvis du vil bruke din rett angående personvern (f.eks. rett til tilgang, rett til korrigering), for å trekke tilbake ditt samtykke og bli fjernet fra adresselisten for markedsføringsformål tilfredshetsundersøkelse eller hvis du har generelle spørsmål om personvern, kan du ta kontakt med BRPs personvernombud på e-post **privacyofficer@brp.com** eller via vanlig post:

BRP Legal Service, 726 St-Joseph, Valcourt, Quebec, Canada, J0E 2L0.

Når BRP behandler dine personlige opplysninger, gjøres det i samsvar med retningslinjene for personvern, tilgjengelig her: <https://www.brp.com/en/privacy-policy.html> eller ved å bruke følgende QR-kode.



KONTAKT OSS

www.brp.com

Asia og Stillehavsområdet

BRP Asia

107D and 107E, 17/F, Tower 1,
Grand Century Place, Mongkok,
Kowloon, Hong Kong

Australia

Level 26
477 Pitt Street
Sydney, NSW 2020

China

上海市徐汇区衡山路10号6号楼301
Rm 301, Building 6,
No.10 Heng Shan Rd,
Shanghai, China

Japan

21F Shinagawa East One Tower
2-16-1 Konan, Minato-ku-ku,
Tokyo 108-0075

New Zealand

Suite 1.6, 2-8 Osborne Street,
Newmarket, Auckland 2013

Europa, Midtøsten og Afrika

Belgia

Oktrooi plein 1
9000 Gent

Tsjekkia

Stefanikova 43a
Prague 5
150 00

Tyskland

Alte Papierfabrik 16
D-40699 Erkrath

Finland

Isoaavantie 7
PL 8040
96101 Rovaniemi

Frankrike

Arteparc Bâtiment B
Route de la côte d'Azur,

13 590 Meyreuil

Norge

Ingvald Ystgaardsvei 15
N-7484 Trondheim
Salg, marketing, ettermarked

Sverige

Spinnvägen 15
903 61 Umeå
Sverige 90821

Sveits

Avenue d'Ouchy 4-6
1006 Lausanne

Latin-Amerika

Brasil

Rua Odila Maia Rocha Brito, 25
Edifício Beaumont, andar 1 ao 5
CEP 13092-110 Campinas -SP

Mexico

Av. Ferrocarril 202
Parque Industrial Querétaro
Santo Rosa Jauregui, Querétaro
C.P. 76220

Nord-Amerika

Canada

3200A, rue King Ouest,
Suite 300
Sherbrooke (Québec) J1L 1C9

USA

10101 Science Drive
Sturtevant, Wisconsin
53177

ADRESSEENDRING / SKIFTE AV EIER

Hvis adressen din er endret eller du er den nye eieren av kjøretøyet, ber vi deg varsle BRP ved å enten:

- Varsle en autorisert Can-Am-forhandler.
- **Bare Nord-Amerika:** ring 1 888 272-9222.
- Send inn ett av adresseendringskortene på de følgende sidene til én av adressene til BRP som er angitt i avsnittet *Kontakt oss* denne håndboken.

I tilfelle skifte av eier, legg ved bevis på at den tidligere eieren har sagt seg enig i overføringen.

Denne informasjon er dessuten meget viktig også etter at den begrensede garantien har utløpt, fordi BRP kan kontakte eieren av kjøretøyet hvis det blir nødvendig, for eksempel hvis tilbakekalling blir nødvendig av sikkerhetsmessige årsaker. Det er eierens ansvar å varsle BRP.

STJÅLNE ENHETER: Hvis kjøretøyet ditt blir stjålet, bør du varsle BRP eller en autorisert Can-Am forhandler. Vi vil be deg om å oppgi navn, adresse, telefonnummer, kjøretøyet identifikasjonsnummer og datoen det ble stjålet.

ENDRING AV ADRESSE NY EIER 

KJØRETØYETS IDENTIFIKASJONSNUMMER

Modellnummer	Kjøretøyets identifikasjonsnummer (V.I.N.)										
--------------	--	--	--	--	--	--	--	--	--	--	--

GAMMEL ADRESSE
ELLERTIDLIGERE EIER:

NAVN _____

NR. _____ GATE _____ LEIL _____

STED _____ FYLKE _____ POSTNUMMER _____

LAND _____ TELEFON _____

NY ADRESSE
ELLER NY EIER:

NAVN _____

NR. _____ GATE _____ LEIL _____

STED _____ FYLKE _____ POSTNUMMER _____

LAND _____ TELEFON _____

E-POSTADRESSE _____

ENDRING AV ADRESSE NY EIER 

KJØRETØYETS IDENTIFIKASJONSNUMMER

Modellnummer	Kjøretøyets identifikasjonsnummer (V.I.N.)										
--------------	--	--	--	--	--	--	--	--	--	--	--

GAMMEL ADRESSE
ELLERTIDLIGERE EIER:

NAVN _____

NR. _____ GATE _____ LEIL _____

STED _____ FYLKE _____ POSTNUMMER _____

LAND _____ TELEFON _____

NY ADRESSE
ELLER NY EIER:

NAVN _____

NR. _____ GATE _____ LEIL _____

STED _____ FYLKE _____ POSTNUMMER _____

LAND _____ TELEFON _____

E-POSTADRESSE _____

Denne siden er
tom med hensikt

ENDRING AV ADRESSE <input type="checkbox"/>		NY EIER <input type="checkbox"/>		
KJØRETØYETS IDENTIFIKASJONSNUMMER				
<input type="text"/>	<input type="text"/>	<input type="text"/>	<input type="text"/>	<input type="text"/>
Modellnummer	Kjøretøyets identifikasjonsnummer (V.I.N.)			
GAMMEL ADRESSE		NAVN		
ELLERTIDLIGERE EIER:		NR.	GATE	LEIL
		STED	FYLKE	POSTNUMMER
		LAND	TELEFON	
NY ADRESSE		NAVN		
ELLER NY EIER:		NR.	GATE	LEIL
		STED	FYLKE	POSTNUMMER
		LAND	TELEFON	
E-POSTADRESSE				

ENDRING AV ADRESSE <input type="checkbox"/>		NY EIER <input type="checkbox"/>		
KJØRETØYETS IDENTIFIKASJONSNUMMER				
<input type="text"/>	<input type="text"/>	<input type="text"/>	<input type="text"/>	<input type="text"/>
Modellnummer	Kjøretøyets identifikasjonsnummer (V.I.N.)			
GAMMEL ADRESSE		NAVN		
ELLERTIDLIGERE EIER:		NR.	GATE	LEIL
		STED	FYLKE	POSTNUMMER
		LAND	TELEFON	
NY ADRESSE		NAVN		
ELLER NY EIER:		NR.	GATE	LEIL
		STED	FYLKE	POSTNUMMER
		LAND	TELEFON	
E-POSTADRESSE				

Denne siden er
tom med hensikt

MERKNADER: _____

MERKNADER: _____

MERKNADER: _____

MERKNADER: _____

MERKNADER: _____

Modellnr. _____

KJØRETØYETS

IDENTIFIKASJONSNUMMER (V.I.N.) _____

MOTORENS

IDENTIFIKASJONSNUMMER (E.I.N.) _____

Eier: _____

NAVN

Nr.

GATE

LEIL

STED

FYLKE

POSTNUMMER

Kjøpsdato _____

ÅR

MÅNED

DAG

Utløpsdato for garanti _____

ÅR

MÅNED

DAG

Skal fylles ut av forhandleren ved salgstidspunktet.

OMRÅDE FOR FORHANDLERSTEMPEL

ADVARSEL

Les denne brukerveiledningen og sikkerhetsdekalene FOR Å REDUSERE FARE FOR ALVORLIGE SKADER ELLER DØDSFALL.

UNNGÅ SKADER

- Alle bevegelige komponenter kan skape farlige situasjoner som kan unngås ved å følge korrekt bruk av vinsjen. Se alle instruksene i denne veiledningen for å hjelpe deg til å fortsette på en sikker måte, og vær alltid oppmerksom på farene som spesielt gjelder din bruk av utstyret. Hver situasjon har sin egen risiko.

VÆR ANSVARLIG

- Du må alltid undersøke og bekrefte at vinsjen er i trygg driftstilstand før du bruker den.
- La aldri noen betjene vinsjen med mindre denne personen er ansvarlig og har erfaring med bruk av vinsj. En person uten erfaring med bruk av vinsj bør overvåkes.
- Diskuter sikkerhetsinformasjonen med alle som skal bruke vinsjen. Sørg for at alle forstår instruksene for korrekt bruk av vinsjen.

HA NØDVENDIGE KUNNSKAPER OG OPPTRE ANSVARLIG

- Gjør deg fullstendig kjent med betjening og kontroller.
- Bruk aldri denne vinsjen etter å ha inntatt alkohol eller medikamenter eller er trøtt eller uvel. Disse reduserer reaksjonstiden og påvirker bedømmelsen.

©TM og BRP-logoen er varemerker som eies av BOMBARDIER RECREATIONAL PRODUCTS INC. eller dets tilknyttede selskaper.

©2024 BOMBARDIER RECREATIONAL PRODUCTS INC. ALLE RETTIGHETER RESERVERT.

www.brp.com

ALUMACRAFT®

MANITOU®

SEA-DOO®

CAN-AM®

QUINTREX®

SKI-DOO®

LYNX®

ROTAX®