

can-am
RENEGADE® T-serien

**2
0
1
1**

INSTRUKTIONSBOK

Inkluderar
säkerhets-, fordons- och
underhållsinformation

⚠ VARNING

Läs denna handledning noggrant.
Den innehåller viktig säkerhetsinformation.
Rekommenderad minimiålder: Förare: 16 års ålder.
Förvara denna Instruktionsbok i fordonet.

2 1 9 0 0 2 0 9 7 _ S E

Översättning av
originalinstruktionerna

VARNING

FORDONET KAN VARA FARLIGT ATT ANVÄNDA. En krock eller vältning kan snabbt inträffa om du inte iakttar nödvändig försiktighet, även under rutinemässiga manövrer som vid svängning och körning i backar eller över hinder.

För er säkerhet, förstå och följ alla de varningar som finns i denna Instruktionsbok och på de dekaler som är fästa på ert fordon. **Om dessa varningar ej följs kan det leda till SVÅRA PERSONSKADOR ELLER DÖDSFALL!**

Håll alltid denna Instruktionsbok tillgänglig med fordonet.

VARNING

Om du inte iakttar och följer säkerhetsföreskrifterna och anvisningarna i denna instruktionsbok, *SÄKERHETSVIDEON* och säkerhetsdekalerna på produkten kan det leda till allvarliga personskador, i värsta fall med dödlig utgång!

VARNING

Detta fordon kan ha högre prestanda än andra fordon som du kan ha kört tidigare. Ta dig tid att bekanta dig med ditt nya fordon.

Följande varumärken tillhör Bombardier Recreational Products Inc.:
I Finland distribueras produkterna av BRP US Inc.

Can-Am® D.E.S.S.™ DPS™ Renegade™ Rotax® TTI™ XPS™

Det här dokumentet innehåller varumärken från följande företag:

- † Visco-lok är ett varumärke som tillhör GKN Viscodrive GmbH.
- † QS3 är ett varumärke som tillhör Fox Factory, Inc.

I FORDONSIDENTIFIKATION

Fordonets huvudkomponenter (motor och ram) identifieras av olika serienummer. Det kan ibland vara nödvändigt att ha dessa nummer till hands för garantiändamål eller för att spåra fordonet i händelse av förlust. Den auktoriserade Can-Am-återförsäljaren kommer även att efterfråga dessa nummer om du behöver utnyttja garantin. Ingen garanti beviljas av BRP om motorns ID-nummer (EIN) eller fordonets ID-nummer (VIN) har tagits bort, gjorts oläsligt eller på annat sätt ändrats. Vi rekommenderar starkt att du skriver ned samtliga serienummer som finns på fordonet och ger dem till ditt försäkringsbolag.

1) Fordonets ID-nummer (VIN)

VIN är på den obligatoriska skylten placerad under sätet.

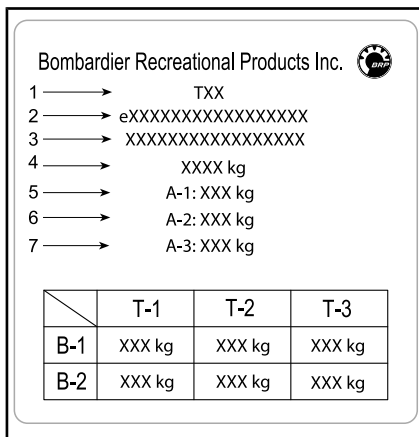

TYPBILD - OBLIGATORISK SKYLTT - UNDER SÄTET

- 1: Kategori
- 2: Typgodkännandenummer
- 3: VIN
- 4: Fordonets högsta tillåtna belastningsvikt(er)
- 5-7: Högsta tillåtna vikt(er) per axel
- B-1: Tillåten släpvagnsvikt på bakre kopplingspunkt; obromsat släp
- B-2: Tillåten släpvagnsvikt på bakre kopplingspunkt; tröghetsbromsat släp



TYPBILD - VIN-DEKAL - UNDER SÄTET

2) Fordonsidentifikationsformulär

Kontrollera med återförsäljaren att ditt fordon har registrerats hos BRP.

MODELL nr. _____			
FORDON IDENTIFIKATIONSNUMMER (V.I.N.) _____			
MOTOR IDENTIFIKATIONSNUMMER (E.I.N.) _____			
Ägare: _____			
NAMN			

Nr.	GATA	LGHT	

STAD	STAT/PROVINS	POSTNR/POSTKOD	
(Om adressen är i Sverige, är detta inte tillämpligt)			

Inköpsdatum	ÅR	MÅNAD	DAG

Garantins förfalldatum	ÅR	MÅNAD	DAG

Ifylls av säljaren vid försäljningsdatum.			

ÅTERFÖRSÄLJARENS PROFILUTRYMME

V00A2IL



3) Motors ID-nummer (EIN)

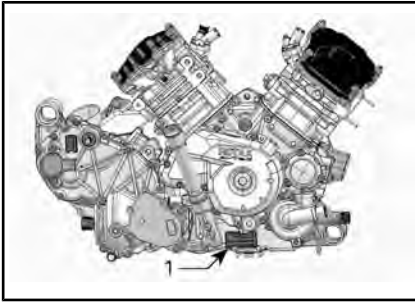

TYPBILD - HÖGER SIDA AV MOTORN

1. Motors ID-nummer (EIN)

4) Dekal om överensstämmelse

Förordning (EU) 2016/1628 som är tillämplig för mobila terrängfordon

Fordon som uppfyller förordning (EU) 2016/1628 (NRMM) har en märkning på motors ventilkåpa samt under sätet.

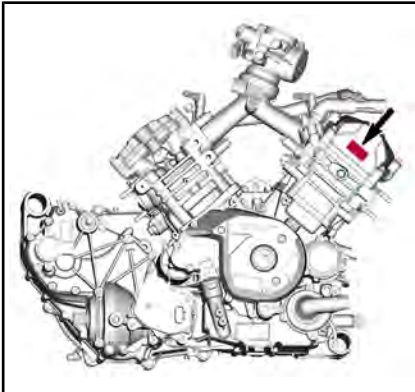

TYPBILD

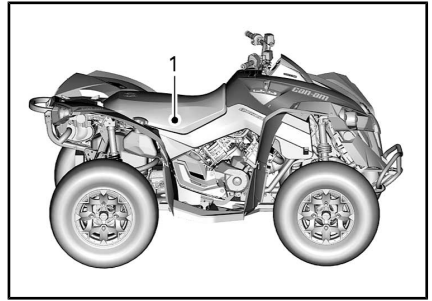

TYPBILD

1. NRMM-etikett under sätet

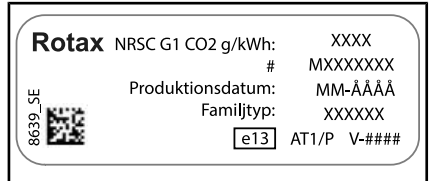

TYPBILD - NRMM-IDENTIFIERINGSDEKAL

MÄRK: All manipulering av motorn upphäver fordonets EU-typgodkännande.

5) Avsedd användning

Jordbrukstraktor som kan användas för att bära material. Kontrollera den maximala tillåtna lasten för fordonet som är angiven på den obligatoriska skylten och fordonets maximala lastdekal, se **VIKTIGA DEKALER PÅ PRODUKTEN**. Can-Am T-traktor kan dra släp på väg. Kontrollera den maximala tillåtna lasten för släpet. Kontrollera bestämmelserna för ditt område angående användning av traktor och släp på vägen. Anslut släpljusen på fordonet.

***Den här sidan är
avsiktligt tom***

II FÖRORD

INSTRUKTIONSBOK 2021
Kategori T (EU) Reg. 167/2013
Renegade 650 kategori T
Renegade X xc 650 kategori T
Renegade X xc 1000 kategori T

Deutsch	Dieses Handbuch ist möglicherweise in Ihrer Landessprache verfügbar. Bitte wenden Sie sich an Ihren Händler oder besuchen Sie: www.operatorsguides.brp.com
English	This guide may be available in your language. Check with your dealer or go to: www.operatorsguides.brp.com
Español	Es posible que este manual esté disponible en su idioma. Consulte a su distribuidor o visite: www.operatorsguides.brp.com
Français	Ce guide peut être disponible dans votre langue. Vérifier avec votre concessionnaire ou aller à: www.operatorsguides.brp.com
Italiano	Questa guida potrebbe essere disponibile nella propria lingua. Contattare il concessionario o consultare: www.operatorsguides.brp.com
中文	本手册可能有您的语种的翻译版本。请向经销商询问，或者登录 www.operatorsguides.brp.com 查询。
日本語	このガイドは、言語によって翻訳版が用意されています。ディーラーに問い合わせるか、次のアドレスでご確認ください： www.operatorsguides.brp.com
Nederlands	Deze handleiding kan beschikbaar zijn in uw taal. Vraag het aan uw dealer of ga naar: www.operatorsguides.brp.com
Norsk	Denne boken kan finnes tilgjengelig på ditt eget språk. Kontakt din forhandler eller gå til: www.operatorsguides.brp.com
Português	Este manual pode estar disponível em seu idioma. Fale com sua concessionária ou visite o site: www.operatorsguides.brp.com
Русский	Воспользуйтесь руководством на вашем языке. Узнайте о его наличии у дилера или на странице по адресу www.operatorsguides.brp.com
Suomi	Käyttöohjekirja voi olla saatavissa omalla kielelläsi. Tarkista jälleenmyyjältä tai käy osoitteessa: www.operatorsguides.brp.com
Svenska	Denna bok kan finnas tillgänglig på ditt språk. Kontakta din återförsäljare eller gå till: www.operatorsguides.brp.com

Denna bruksanvisning betraktas som en del av fordonet och ska medfölja fordonet när det säljs.

Tack för att du väljer att köpa en ny Can-Am® ATV. Den omfattas av BRP:s garanti och ett nätverk av auktoriserade Can-Am-återförsäljare som har de delar, den service och de tillbehör du behöver.

Återförsäljaren arbetar för kundens tillfredsställelse. Återförsäljaren har utbildat sig för att kunna utföra en första inställning och inspektion av fordonet och även utfört slutjusteringar innan du övertog fordonet. Om du behöver mer utförlig serviceinformation, vänligen rådfråga återförsäljaren.

Vid leveransen informerades du om garantins täckning och undertecknade en *CHECKLISTA FÖRE LEVERANS* för att säkerställa att ditt nya fordon har förberetts på ett tillfredsställande sätt.

1) Innan du kör

Läs denna bruksanvisning innan du använder fordonet för att se hur du kan minska riskerna för skador eller dödsolyckor för dig och människor i närheten.

Läs även alla säkerhetsdekalerna på ATV:n och se *SÄKERHETSVIDEON* på <https://can-am.brp.com/off-road/safety>.



Det här fordonet är främst avsett för allmän fritidsanvändning men kan även användas för nyttoändamål.

Om varningarna i denna Instruktionsbok inte åtföljs kan det leda till SVÅRA PERSONSKADOR eller DÖDSFALL.

Förarkurs

Kör aldrig fordonet utan nödvändiga kunskaper. **Gå en förarkurs.** Alla förare bör få utbildning av en certifierad instruktör.

Om du vill ha mer information om ATV-säkerhet, kontakta en auktoriserad Can-Am-återförsäljare för information om förarkurser i din närhet.

2) Säkerhetsmeddelanden

De olika typerna av säkerhetsmeddelanden, hur de ser ut och hur de används i den här boken förklaras nedan:

Symbolen för säkerhetsvarningar ⚠ indikerar risk för personskada.

⚠ VARNING

Anger en potentiell risk som kan resultera i svåra personskador eller dödsfall om den inte undviks.

⚠ OBS Anger en risksituation som kan resultera i lättare eller medelsvåra personskador om den inte undviks.

OBS Indikerar en instruktion som måste följas för att undvika allvarliga skador på fordonets komponenter eller annan egendom.

3) Om denna Instruktionsbok

Denna Instruktionsbok har iordningställt för att bekanta ägaren/föraren av det nya fordonet med de olika fordonsreglagen, underhållsanvisningarna och anvisningarna för säker användning. Den är oumbärlig för korrekt användning av produkten.

Efter läsning, bör denna bruksanvisning alltid finnas tillgänglig i fordonet. Överlämna bruksanvisningen till den nya ägaren för kännedom om fordonet säljs vidare.

Om du har några frågor angående något ämne, oavsett om det omfattas av denna bruksanvisning eller ej, se *KONTAKTA OSS*.

Om du behöver mer serviceinformation, vänligen rådfråga återförsäljaren.

Instruktionsboken finns på flera språk. Vid eventuella olikheter i texten är det den engelska versionen som gäller.

Förvara denna Instruktionsbok tillsammans med fordonet så att du kan titta i den för t.ex. information om underhåll, vid felsökning och om du behöver instruera andra.

Om du vill se och/eller skriva ut ett extra exemplar av din bruksanvisning, besök helt enkelt följande webbplats:

www.operatorsguides.brp.com.

Informationen i detta dokument är korrekt vid utgivningstillfället. BRP har emellertid som policy att kontinuerligt införa förbättringar på sina produkter, dock utan att åta sig några skyldigheter att installera dessa på tidigare tillverkade produkter. På grund av sent införda tillverkningsändringar kan vissa skillnader finnas mellan den tillverkade produkten och beskrivningen eller specifikationerna i denna bok. BRP förbehåller sig rätten att när som helst dra in eller ändra specifikationer, utförande, egenskaper, model-

ler eller utrustning utan att därmed påta sig några skyldigheter.

Denna Instruktionsbok ska medfölja fordonet vid återförsäljning.

När du läser instruktionsboken, kom då ihåg att:



VARNING

Anger en potentiell risk som kan resultera i svåra personskador eller dödsfall om den inte undviks.

***Den här sidan är
avsiktligt tom***

INNEHÅLLSFÖRTECKNING

I FORDONSIDENTIFIKATION	1
1) FORDONETS ID-NUMMER (VIN).....	1
2) FORDONSIDENTIFIKATIONSFORMULÄR.....	2
3) MOTORNS ID-NUMMER (EIN).....	3
4) DEKAL OM ÖVERENSSTÄMMELSE.....	3
FÖRORDNING (EU) 2016/1628 SOM ÄR TILLÄMPLIG FÖR MOBILA TERRÅNGFORDON.....	3
5) AVSEDD ANVÄNDNING.....	3
II FÖRORD	5
1) INNAN DU KÖR.....	6
FÖRARKURS.....	6
2) SÄKERHETSMEDELANDEN.....	6
3) OM DENNA INSTRUKTIONSBOK.....	6

A) SÄKERHETSINFORMATION

I ALLMÄNNA SÄKERHETSFÖRESKRIFTER	14
1) KOLOXIDFÖRGIFTNING.....	14
2) BENSINBRAND OCH ANDRA RISKER.....	14
3) BRÄNNSKADOR FRÅN HETA FORDONSDELAR.....	14
4) TILLBEHÖR OCH MODIFIERINGAR.....	14
II SPECIELLA SÄKERHETSMEDELANDEN	16
1) EUROPEISKA GEMENSKAPEN.....	18
III ANVÄNDNINGSVARNINGAR	19
IV KÖRNING AV FORDONET	45
1) INSPEKTION FÖRE ANVÄNDNING.....	46
2) KLÄDER OCH UTRUSTNING.....	48
3) KÖRA MED EN PASSAGERARE.....	49
4) FRITIDSKÖRNING.....	49
5) MILJÖ.....	50
6) DESIGNBEGRÄNSNINGAR.....	51
7) ANVÄNDNING I TERRÅNG.....	51
8) KÖRTEKNIK.....	51
V KÖRA LAST OCH UTFÖRA ARBETSUPPGIFTER	61
1) UTFÖRA ARBETSUPPGIFTER MED FORDONET.....	61
2) LAST.....	61
3) LASTNING AV BAKRE LASTUTRYMME.....	63
4) DRAGNING AV LAST.....	63
5) DRAGNING AV SLÄP.....	64
VI VIKTIGA DEKALER PÅ PRODUKTEN	65
1) SÄKERHETSDEKALER PÅ FORDONET.....	65
2) DEKALER OM ÖVERENSSTÄMMELSE.....	70
3) DEKALER MED TEKNISK INFORMATION.....	70

B) FORDONSINFORMATION

I REGLAGE	74
1) GASREGLAGE.....	75
2) BROMSHANDTAG.....	75
3) PARKERINGSBROMSSPÄRR.....	75

4) BROMSPEDAL.....	76
5) TÄNDNINGSLÅSET (NYCKEL).....	76
6) 2WD/4WD OCH KNAPP FÖR VAL AV KÖRLÄGEN.....	77
7) FLERFUNKTIONSREGLAGE.....	78
8) VÄXELSPAK.....	81
9) HASTIGHETSBEGRÄNSNINGSKONTROLL (OM SÅ UTRUSTAD).....	82
II 4,5 TUM DIGITAL DISPLAY.....	83
FLERFUNKTIONSDISPLAY.....	83
VARNINGSLAMPOR OCH INDIKATORER.....	84
INSTÄLLNINGAR.....	85
ELEKTRONISKA STYRSYSTEM.....	88
ABS (LÅSNINGSFRIA BROMSAR).....	88
ECBS (ELEKTRONISKT KOMBINERAT BROMSSYSTEM).....	88
BTC (BROMSREGLERING).....	88
DTC (DRAGMOMENTSTYRNING).....	88
III UTRUSTNING.....	89
1) SÄTE.....	90
2) FOTSTÖD.....	90
3) INDIKATORLAMPOR.....	90
4) 12 VOLTS ELUTTAG.....	91
5) BAKRE LASTUTRYMME.....	91
6) DRAGKROK.....	91
7) SLÄPVAGNSKONTAKT.....	92
8) VERKTYGSSATS.....	92
9) MÄTARSTÖD.....	92
10) KONSOL.....	92
11) BÄRGNINGSKROKAR.....	93
12) REGISTRERINGSSKYLTSLAMPA.....	93
IV BRÄNSLE.....	94
1) BRÄNSLESPECIFIKATIONER.....	94
2) REKOMMENDERAT BRÄNSLE.....	94
3) PÅFYLLNING AV BRÄNSLE I FORDONET.....	94
V INKÖRNINGSPERIOD.....	96
ANVÄNDNING UNDER INKÖRNINGSPERIODEN.....	96
VI GRUNDLÄGGANDE PROCEDURER.....	97
1) STARTA MOTORN.....	97
2) VÄXLA.....	97
3) STÅNGA AV MOTORN OCH PARKERA FORDONET.....	97
VII SPECIELLA PROCEDURER.....	98
1) VAD MAN BÖR GÖRA OM VATTEN HAR KOMMIT IN I CVT-SYSTEMET.....	98
2) VAD MAN BÖR GÖRA OM VATTEN HAR TRÄNGT IN I LUFTFILTERHUSET.....	98
3) OM FORDONET VÄLTER.....	99
4) FORDON SOM HAR LEGAT UNDER VATTEN.....	99
VII FINJUSTERA FJÄDRINGEN.....	100
1) INSTÄLLNING AV FJÄDRING.....	100

2) JUSTERING AV DYNAMISK SERVOSTYRNING (DPS).....	102
IX TRANSPORT AV FORDONET.....	104
1) KÖRA UPP FORDONET PÅ SLÄPVAGNSUTRUSTNING.....	105
2) DRA UPP FORDONET PÅ TRAILERUTRUSTNING MED HJÄLP AV EN VINSCH.....	105
3) SÄKRA FORDONET FÖR TRANSPORT.....	106
4) LASTA AV FORDONET FRÅN SLÄPVAGNEN.....	106
INSTRUKTIONER FÖR LYFTNING AV FORDON.....	107
ALLMÄN SÄKERHETSINFORMATION FÖR LYFTNING.....	107
LYFT AV DEN FRÄMRE DELEN AV FORDONET.....	107
LYFT AV DEN BAKRE DELEN AV FORDONET.....	107
LYFT AV HELA FORDONET.....	107
<i>C) UNDERHÅLL</i>	
I UNDERHÅLLSSCHEMA.....	110
1) MYCKET DAMMIGA FÖRHÅLLANDEN.....	110
2) TECKENFÖRKLARING FÖR UNDERHÅLLSSCHEMA.....	110
3) UNDERHÅLLSSCHEMA.....	110
II UNDERHÅLLSPROCEDURER.....	113
1) LUFTFILTER.....	113
2) MOTOROLJA.....	116
3) OLJEFILTER.....	118
4) KYLARE.....	118
5) MOTORKYLVÄTSKA.....	119
6) LJUDDÄMPARENS GNISTSKYDD.....	122
7) CVT-LUFTFILTER.....	123
8) VÄXELLÅDSOLJA.....	123
9) TÄNDSTIFT.....	124
10) CVT-KÅPA.....	125
11) INSTALLATION AV CVT-KÅPA.....	126
12) DRIVREM.....	126
13) DRIVANDE OCH DRIVNA REMSKIVOR.....	127
14) BATTERI.....	127
15) SÄKRINGAR.....	128
16) LAMPOR.....	130
17) DRIVAXELDAMASKER OCH -SKYDD.....	131
18) HJULLAGER.....	132
19) HJUL OCH DÄCK.....	133
20) STYRNING.....	137
21) FJÄDRING.....	137
22) BROMSAR.....	138
III FORDONSVÅRD.....	140
1) EFTER KÖRNING.....	140
2) RENGÖRA FORDONET.....	140
IV FÖRVARING OCH FÖRSÄSONGSSERVICE.....	142

D) TEKNISK INFORMATION

EC-KONFORMITETSFÖRKLARING.....	144
EAC FÖRSÄKRAN OM ÖVERENSSTÄMMELSE.....	145
I SPECIFIKATIONER.....	146

E) PROBLEMLÖSNING

FELSÖKNING - RIKTLINJER.....	156
II MEDDELANDEN I FLERFUNKTIONSMÄTARENS DISPLAY.....	161

F) RESERVDELAR

I KATALOGER.....	164
------------------	-----

G) GARANTI

BRP:S BEGRÄNSADE GARANTI FÖR USA OCH KANADA: 2021 CAN-AM® ATV.....	166
US EPA UTSLÄPPSRELATERAD GARANTI.....	170
BRP:S INTERNATIONELLA BEGRÄNSADE GARANTI: 2021 CAN- AM® ATV.....	173
BRP:S BEGRÄNSADE GARANTI FÖR DET EUROPEISKA EKONOMIS- KA SAMARBETSOMRÅDET, OBEROENDE STATERS SAMVÄLDE OCH TURKIET: 2021 CAN-AM® ATV.....	178
DOKUMENTATION AV UNDERHÅLL.....	183

H) KUNDINFORMATION

I SEKRETESSINFORMATION.....	186
II KONTAKTA OSS.....	187
ASIEN.....	187
EUROPA.....	187
NORDAMERIKA.....	188
OCEANIEN.....	188
SYDAMERIKA.....	188
III ADRESSÄNDRING/NY ÄGARE.....	189

A)
SÄKERHETSINFORMATION

I ALLMÄNNA SÄKERHETSFÖRESKRIFTER

1) Koloxidförgiftning

Alla motoravgaser innehåller koloxid, som är en giftig gas. Inandning av koloxid kan ge huvudvärk, yrsel, dåsighet, illamående, förvirring och orsaka dödsolyckor.

Koloxid är en färg-, lukt- och smaklös gas som kan förekomma även om du inte ser eller känner lukten av motoravgaser. Dödliga koncentrationer av koloxid kan samlas på kort tid och du kan drabbas snabbt, utan möjlighet att rädda dig själv. Dödliga koncentrationer av koloxid kan också dröja kvar i timmar och dagar i slutna eller dåligt ventilerade utrymmen. Om du upplever något av symtomen på koloxidförgiftning, lämna utrymmet omedelbart, gå ut i friska luften och sök läkarvård.

Förhindra svåra eller dödliga skador på grund av koloxidförgiftning:

- Kör aldrig fordonet i dåligt ventilerade eller delvis slutna utrymmen, som till exempel ett garage, en carport eller en lada. Även om du försöker vädra ut motoravgaser med fläktar eller öppna fönster och dörrar, kan koloxid snabbt nå dödliga koncentrationer.
- Kör aldrig fordonet utomhus på ställen där motoravgaserna kan sugas in i en byggnad via öppningar som till exempel fönster och dörrar.

2) Bensinbrand och andra risker

Bensin är ett ytterst brandfarligt och explosionsfarligt ämne. Bensinångor kan spridas och antändas av en gnista eller eldslåga på många meters avstånd från motorn. Följ dessa anvisningar för att minska risken för brand och explosion:

- Använd enbart en godkänd bensindunk för bränsleförvaring.

- Fyll aldrig på en bensindunk på fordonet. En elektrostatisk urladdning kan antända bränslet.
- För påfyllning av bränsle, följ anvisningarna i delavsnittet **BRÄNSLE** mycket noga.
- Starta eller använd aldrig motorn om tanklocket inte är ordentligt förslutet.

Bensin är giftigt och kan orsaka personskador, till och med dödliga.

- Sug aldrig upp bensin med munnen via slang.
- Uppsök omedelbart läkarvård om bensin kommer i kontakt med dina ögon, förtärs eller bensinångor inandas.

Om du får bensin på dig, tvätta dig med tvål och vatten och byt kläder.

3) Brännskador från heta fordonsdelar

Vissa delar blir varma vid drift. Undvik kontakt med dessa fordonsdelar, under och omedelbart efter användning, för att undgå brännskador.

4) Tillbehör och modifieringar

Alla eventuella ändringar eller tillägg av tillbehör kan påverka hanteringen av ditt fordon. Det är viktigt att ta sig tid för att bekanta sig med fordonet när ändringar har gjorts för att förstå hur du ska anpassa ditt körbeteende i enlighet därmed.

Håll inte på med otillåtna ändringar eller installera utrustning som inte är specifikt certifierad av BRP för fordonet. Dessa ändringar har inte testats av BRP och de kan öka risken för personskador eller att förlora kontrollen, eller göra fordonet olagligt att köra. Som ett exempel, kan manipulering med däckspecifikationerna påverka fordonets beteende och öka risken för att förlora kontrollen.

Fråga din auktoriserade BRP-återförsäljare om lämpliga tillgängliga tillbehör för ditt fordon.

II SPECIELLA SÄKERHETSMEDELANDEN

DETTA FORDON ÄR INGEN LEKSAK OCH KAN VARA FARLIGT ATT ANVÄNDA.

- Detta fordon uppför sig annorlunda än andra fordon, inklusive motorcyklar och bilar. En krock eller vältning kan snabbt inträffa om du inte iakttar nödvändig försiktighet, även under rutinmässiga manövrer som vid svängning och körning i backar eller över hinder.

SVÅRA PERSONSKADOR ELLER DÖDSFALL kan bli resultatet om du inte följer dessa instruktioner:

- Läs denna bruksanvisning och alla säkerhetsdekaler på produkten noga och följ de användningssteg som beskrivs. Titta uppmärksamt på *SÄKERHETSVIDEON* innan fordonet används.
- Följ alltid denna åldersrekommendation: En person under 16 år får aldrig köra detta fordon.
- Sätt dig aldrig på detta fordon utan att bära en godkänd hjälm i rätt storlek och övrig nödvändig utrustning. Se *KÖRUTRUSTNING* i delavsnittet *KÖRNING AV FORDONET* för utförlig information.
- Ta aldrig passagerare på detta fordon. Detta fordon är konstruerat för endast en förare. Gör inga modifieringar för att skapa plats åt någon passagerare och använd aldrig bagageräcken för att ta passagerare. Passagerare försämrar balans och styrförmåga och ökar risken för att föraren ska förlora kontrollen.
- Kör aldrig fordonet om du är trött, sjuk, alkohol- eller drogpåverkad. Dina reaktioner och ditt omdöme är starkt påverkade under dessa förhållanden.
- Försök aldrig köra på två hjul, hoppa eller ägna dig åt stuntkörning.
- Kör aldrig i för hög hastighet. Kör alltid i en hastighet som lämpar sig för terrängen, sikten, körförhållandena och din erfarenhet.
- Kör alltid långsamt och var extra försiktig vid körning i okänd terräng. Var alltid uppmärksam på förändrade terrängförhållanden när du kör fordonet.
- Kör inte på mycket ojämnt, halt eller löst underlag förrän du har lärt dig och övat de färdigheter som fordras för att behärska fordonet på sådant underlag. Var alltid extra försiktig på dessa typer av underlag.
- Följ alltid de procedurer för vändning. Se *KÖRTEKNIK* i *ATT KÖRA FORDONET*.
- Kör aldrig fordonet i backar som är för branta för fordonet eller för dig.
- Följ alltid de procedurer för körning i uppførsbackar som beskrivs i *KÖRTEKNIK*. Kontrollera terrängen noga innan du kör uppför berg eller backar. Kör aldrig i uppförslut med alltför halt eller löst underlag.
- Följ alltid de procedurer för nedförskörning och bromsning i backar som beskrivs i *KÖRTEKNIK*. Kontrollera terrängen noggrant innan du åker nedför berg eller backar.
- Följ alltid de procedurer för körning med sidolutning i backe som beskrivs i *KÖRTEKNIK*. Undvik berg och backar med mycket halt eller löst underlag.

- Följ alltid rätt procedurer om fordonet stannar eller rullar baklänges vid körning i uppförslut. Undvik detta genom att alltid använda rätt växel och hålla jämn hastighet vid körning i uppförslut. Om fordonet stannar eller rullar baklänges, följ de speciella procedurer som beskrivs i *KÖR-TEKNIK*.
- Kontrollera alltid om det finns hinder innan du kör i ett nytt område. Försök aldrig köra över stora hinder, som stenblock eller nedfallna träd. Följ alltid rätt procedurer när du kör över hinder så som beskrivs i *KÖRTEKNIK*.
- Var alltid försiktig när du sladdar eller slirar. Lär dig att på ett säkert sätt kontrollera sladdning och slirning genom att öva dig i låga hastigheter på plant, jämnt underlag. Kör långsamt på ytterst hala ytor, t.ex. is, och var extra försiktig så att du inte förlorar kontrollen när du sladdar.
- Kör aldrig fordonet i djupt eller strömmande vatten. Låt aldrig vattnet nå upp över fotstöden. Kom ihåg att våta bromsar kan ha mindre bromskraft. Testa bromsarna direkt när du har kört i vatten, lera eller snö. Om nödvändigt, bromsa flera gånger så att friktionen torkar beläggningen.
- Ha alltid i åtanke att stoppsträckan påverkas av, men är inte begränsat till, väder- och terrängförhållanden, bromssystemets och däckens kondition, fordons hastighet och körstil samt fordonets last inklusive eventuell dragvikt. Kom ihåg att anpassa din körning till rådande förhållanden.
- Kontrollera alltid att det inte finns några hinder eller människor bakom dig när du backar. När du ser att det är säkert att backa, backa långsamt.
- BRP rekommenderar att du sitter ner på din ATV under backning. Undvik att stå upp. Rörelsen bakåt kan få dig att kastas framåt mot gasreglaget vilket kan medföra ett oavsiktligt gaspådrag som kan få dig att förlora kontrollen över fordonet.
- Överskrid aldrig den specificerade lastkapaciteten för fordonet, inklusive förare, last och eventuella tillbehör. Lasten ska fördelas korrekt och vara säkert fastspänd. Sänk hastigheten och följ anvisningarna i denna bruksanvisning vid körning med last eller släp. Håll större avstånd för inbromsning.
- Kontrollera alltid fordonet inför varje körning för att se till att det är i körsäkert skick. Se delavsnittet *KONTROLL FÖRE ANVÄNDNING* i *KÖRNING AV FORDONET* Följ alltid underhållsschemana som finns i denna bruksanvisning. Se avsnittet *UNDERHÅLL*.
- Kör aldrig fordonet om reglagen inte fungerar normalt.
- Bibehåll alltid rätt däcktryck. Vid byte av däck, använd enbart däck av rekommenderad storlek och typ. För däckinformation, se *SPECIFIKATIONER*.

- Att köra fordonet för snabbt för körförhållandena kan resultera i personskador. Gasa endast så mycket som behövs för säker körning. Statistiken visar att olyckor och skador ofta uppstår när man tar kurvor i alltför höga hastigheter. Kom ihåg att fordonet är tungt! Bara vikten av fordonet kan få dig att fastna under det om det välter och leda till skador.
- Detta fordon är inte konstruerat att hoppa med och det kan inte till fullo absorbera den nedslagsenergi som utvecklas under manövrer så som vid hopp, den energi som inte absorberas kommer således att överföras till dig som förare. Om du försöker köra på bakhjulen (wheelie) kan fordonet falla ovanpå dig. Båda dessa trick medför hög risk och bör alltid undvikas.

1) Europeiska gemenskapen

Användning på väg

Följande varningar gäller endast för de europeiska länder där användning på väg är tillåten. **SVÅRA PERSONSKADOR ELLER DÖDSFALL** kan bli resultatet om du inte följer dessa instruktioner:

VARNING

- Detta fordon är endast avsett för TERRÄNGKÖRNING. Det kan framföras kortare sträckor på väg i låg hastighet, i syfte att flytta fordonet från ett terrängkörningsområde till ett annat.
- Kör aldrig fort och sänk hastigheten ordentligt vid svängar.
- Följ alltid gällande trafikförfordningar, även på grus- eller skogs väg.
- Använd alltid all övrig utrustning som krävs för långsamtgående fordon enligt trafikförfordningarna.

III ANVÄNDNINGSVARNINGAR

United States Consumer Product Safety Commission har begärt att nedanstående varningar och deras format inbegrips i alla bruksanvisningar för ATV:er.

MÄRK: Nedanstående illustrationer är endast allmänna representationer. De kan se annorlunda ut för din modell.

Följande lista är inte uttömmande.

VARNING



MÖJLIG RISK

Användning av detta fordon utan korrekta instruktioner.

VAD SOM KAN HÄNDA

Risken för en olycka ökar markant om föraren inte vet hur detta fordon ska hanteras i olika situationer och i olika slags terräng.

HUR RISKEN KAN UNDVIKAS

Nybjörjare och ovana förare bör gå en förarkurs. De bör därefter regelbundet öva de färdigheter de lärt sig på kursen och den körteknik som beskrivs i denna bruksanvisning.

För mer information om förarkurser kan du kontakta en auktoriserad Can-Am-återförsäljare.

! VARNING



V00A1AQ

MÖJLIG RISK

Underlåtenhet att följa rekommenderad minimiålder för fordonet.

VAD SOM KAN HÄNDA

Om den rekommenderade åldersgränsen inte följs kan barnet skadas eller omkomma.

Även om barnet är inom den tillåtna åldersgruppen kan det hända att de kunskaper, den skicklighet eller det omdöme som krävs för säker användning av fordonet saknas. Barnet riskerar då att bli inblandad i en allvarlig olycka.

HUR RISKEN KAN UNDVIKAS

Ingen som är under 16 år ska använda detta fordon.

! VARNING**MÖJLIG RISK**

Att medföra passagerare på detta fordon.

VAD SOM KAN HÄNDA

Din möjlighet att balansera och kontrollera fordonet minskar avsevärt.

Det kan leda till en olycka som kan skada dig och/eller din passagerare.

HUR RISKEN KAN UNDVIKAS

Ta aldrig passagerare. Det långa sätet, som är till för att låta föraren röra sig obehindrat, är inte utformat eller avsett för passagerare.

! VARNING



V00A2DQ

MÖJLIG RISK

Att låta (en) passagerare sitta på det här fordonets främre eller bakre räckan.

VAD SOM KAN HÄNDA

Att låta en passagerare åka med kan:

- försämra fordonets stabilitet, vilket kan leda till förlust av kontroll över fordonet.
- leda till att passageraren/passagerarna skadas vid slag eller stötar mot hårt underlag.
- leda till en olycka som kan skada dig och/eller din passagerare.

HUR RISKEN KAN UNDVIKAS

Låt aldrig någon passagerare sitta på det här fordonets främre eller bakre räckan.

! VARNING**MÖJLIG RISK**

Användning av detta fordon på belagda vägytor.

VAD SOM KAN HÄNDA

Vägbeläggning kan allvarligt påverka hantering och styrning och kan leda till att du förlorar kontrollen över fordonet.

HUR RISKEN KAN UNDVIKAS

Om det är tillåtet att använda fordonet på väg, använd fordonet på vägbeläggning endast kortare sträckor och endast i syfte att flytta fordonet från ett terrängkörningsområde till ett annat.

Kör alltid fordonet i låg hastighet (aldrig över 40 km/h) och sänk hastigheten innan du svänger.

Respektera alltid trafiklagarna vid körning på allmän väg eller gata.

! VARNING



MÖJLIG RISK

Att köra detta fordon utan godkänd hjälm, ögonskydd och skyddande utrustning.

VAD SOM KAN HÄNDA

- Att köra utan godkänd hjälm ökar riskerna för allvarliga skallsador eller dödsfall vid olycka.
- Att köra utan ögonskydd kan orsaka olyckor och ökar risken för allvarliga skador vid en olycka.
- Att köra utan skyddande utrustning ökar risken för allvarliga skador vid en eventuell olycka.

HUR RISKEN KAN UNDVIKAS

Bär alltid godkänd hjälm med korrekt passning. Du bör även bära följande:

- Ögonskydd (glasögon eller ansiktsvisir)
- Fast hakskydd
- Handskar och kängor
- Långärmad skjorta eller jacka
- Långbyxor.

! VARNING

V00A07Q

MÖJLIG RISK

Användning av fordonet under påverkan av droger eller alkohol.

VAD SOM KAN HÄNDA

Omdömesförmågan kan försämrats avsevärt.

Din reaktionsförmåga blir långsammare.

Balans- och uppfattningsförmågan kan försämrats.

En olycka eller dödsfall kan bli följden.

HUR RISKEN KAN UNDVIKAS

Kör aldrig fordonet med droger eller alkohol i kroppen.

! VARNING



V00A08Q

MÖJLIG RISK

Att köra detta fordon i för hög hastighet.

VAD SOM KAN HÄNDA

Risken för att du ska förlora kontrollen över fordonet ökar, vilket kan resultera i en olycka.

HUR RISKEN KAN UNDVIKAS

Kör alltid i en hastighet som lämpar sig för terrängen, sikten, körförhållandena och din erfarenhet.

! VARNING



MÖJLIG RISK

Försök att köra på två hjul, hopp eller stuntkörning.

VAD SOM KAN HÄNDA

Ökar risken för en olycka, inklusive vältning.

HUR RISKEN KAN UNDVIKAS

Försök aldrig utföra trick, som att köra på två hjul eller hoppa. Försök inte imponera på andra.

 **VARNING****MÖJLIG RISK**

Underlåtenhet att kontrollera fordonet före körning.

Underlåtenhet att underhålla fordonet.

VAD SOM KAN HÄNDA

Ökar risken för en olycka eller skador på utrustningen.

HUR RISKEN KAN UNDVIKAS

Kontrollera alltid fordonet före användning för att se till att det är i ett körsäkert skick.

Följ alltid underhållsschemat som finns i denna bruksanvisning.

 **VARNING****MÖJLIG RISK**

Körning på isbelagda vattendrag.

VAD SOM KAN HÄNDA

Fordonet kan gå igenom isen, vilket kan leda till svåra personskador eller död.

HUR RISKEN KAN UNDVIKAS

Kör aldrig detta fordon på en isbelagd yta innan du är säker på att isen är tillräckligt tjock och stark för att bära fordonets vikt och last, såväl som den kraft som skapas av ett fordon i rörelse.

! VARNING



MÖJLIG RISK

Att ta bort händerna från styrstången eller fötterna från fotstöden under körning.

VAD SOM KAN HÄNDA

Även om du bara lyfter ena handen eller foten kan det minska din möjlighet att kontrollera fordonet eller få dig att tappa balansen och ramla av. Om du lyfter en fot från fotstödet kan foten eller benet komma i kontakt med bakhjulet, vilket kan leda till skador eller en olycka.

HUR RISKEN KAN UNDVIKAS

Föraren måste alltid hålla båda händerna på styrhandtagen och båda fötterna på fotstöden vid användning av fordonet.

! VARNING**MÖJLIG RISK**

Underlåtenhet att iaktta särskild försiktighet när du kör fordonet i okänd terräng.

VAD SOM KAN HÄNDA

Du kan stöta på dolda stenblock, gupp eller hål och inte hinna reagera.

Det kan leda till att fordonet välter eller att du förlorar kontrollen över det.

HUR RISKEN KAN UNDVIKAS

Kör långsamt och var extra försiktig vid körning i okänd terräng.

Var alltid uppmärksam på förändrade terrängförhållanden när du kör fordonet.

! VARNING



MÖJLIG RISK

Underlåtenhet att iaktta särskild försiktighet när du kör i svår terräng eller på mycket halt eller löst underlag.

VAD SOM KAN HÄNDA

Förlust av däckgreppet eller kontrollen över fordonet, vilket kan resultera i en olycka, inklusive vältning.

HUR RISKEN KAN UNDVIKAS

Kör inte på alltför ojämnt, halt eller löst underlag förrän du har lärt dig och har den skicklighet som krävs för att behärska fordonet på sådant underlag.

Var alltid extra försiktig på dessa typer av underlag.

! VARNING**MÖJLIG RISK**

Oriktig vändning.

VAD SOM KAN HÄNDA

Du kan förlora kontrollen över fordonet, vilket kan orsaka en kollision eller vältning.

HUR RISKEN KAN UNDVIKAS

Följ alltid de procedurer för vändning som beskrivs i denna bruksanvisning. Öva dig i att vända i låg hastighet innan du försöker i högre hastigheter.

Försök inte vända i alltför hög hastighet.

! VARNING



MÖJLIG RISK

Körning i mycket branta backar.

VAD SOM KAN HÄNDA

Fordonet har lättare för att välta i extremt branta backar än på plana ytor eller i mindre branta backar.

HUR RISKEN KAN UNDVIKAS

Kör aldrig fordonet i backar som är för branta för fordonet eller för dig.

Öva först i mindre branta backar innan du försöker dig på brantare körning.

! VARNING**MÖJLIG RISK**

Körning i uppförslut på fel sätt.

VAD SOM KAN HÄNDA

Du kan förlora kontrollen över fordonet eller det kan välta.

HUR RISKEN KAN UNDVIKAS

Följ alltid de procedurer för körning i uppförslut som beskrivs i denna bruksanvisning.

Kontrollera alltid terrängen noggrant innan du kör uppför backar.

Kör aldrig i uppförslut med alltför halt eller löst underlag.

Skifta din vikt framåt.

Dra aldrig på gasen eller växla alltför hastigt. Fordonet riskerar att välta baklänges.

Kör aldrig över bergs- eller backkrön i hög hastighet. Ett hinder, ett stup, ett annat fordon eller en person kan finnas på andra sidan.

! VARNING



MÖJLIG RISK

Körning i nedförslut på fel sätt.

VAD SOM KAN HÄNDA

Du kan förlora kontrollen över fordonet eller det kan välta.

HUR RISKEN KAN UNDVIKAS

Följ alltid de procedurer för körning i nedförslut som beskrivs i denna bruksanvisning.

MÄRK: En särskild teknik krävs när du bromsar i nedförslut.

Kontrollera alltid terrängen noggrant innan du kör nedför berg eller backar.

Skifta din vikt bakåt.

Kör aldrig nedför berg eller backar i hög hastighet.

Undvik att köra nedför berg eller backar i en vinkel som får fordonet att luta starkt åt sidan. Kör alltid rakt nedför en backe när det är möjligt.

! VARNING**MÖJLIG RISK**

Körning med stark sidolutning eller vändning i backe.

VAD SOM KAN HÄNDA

Du kan förlora kontrollen över fordonet eller det kan välta.

HUR RISKEN KAN UNDVIKAS

Försök inte vända fordonet mitt i en backe innan du helt behärskar den vändningsteknik på plan mark som beskrivs i denna bruksanvisning. Var extra försiktig när du vänder i en backe.

Försök om möjligt undvika körning i kraftigt sidolut.

När du kör med sidolutning:

Följ alltid de procedurer som beskrivs i denna bruksanvisning.

Undvik berg och backar med mycket halt eller löst underlag.

Skifta vikten till den sida av fordonet som vetter uppåt.

VARNING

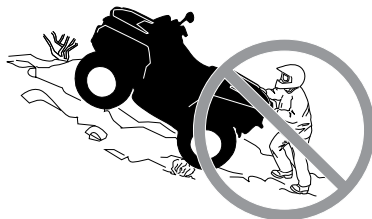

MÖJLIG RISK

Att stanna, rulla baklänges eller stiga av på fel sätt vid körning i uppförslut.

VAD SOM KAN HÄNDA

Fordonet kan välta.

HUR RISKEN KAN UNDVIKAS

Använd låg växel och håll jämn hastighet vid körning i uppförslut.

Om du förlorar all fart framåt:

Skifta vikten mot den sida som vetter uppåt. Dra aldrig på gasen eller växla alltför hastigt. Fordonet riskerar att välta baklänges.

Bromsa.

Ansätt parkeringsbromsens spärr när du har stannat.

Stig av på den sida som vetter uppåt vid lutning eller på ena sidan om fordonet står rakt i en uppförbacke.

Om fordonet börjar rulla bakåt:

Skifta vikten mot den sida som vetter uppåt. Dra aldrig på gasen eller växla alltför hastigt. Fordonet riskerar att välta baklänges.

Använd aldrig den bakre bromsen medan fordonet rullar baklänges.

Bromsa gradvis med den främre bromsen.

När fordonet stannat helt, bromsa även med den bakre bromsen och ansätt parkeringsbromsens spärr.

Stig av på den sida som vetter uppåt vid lutning eller på ena sidan om fordonet står rakt i en uppförbacke.

Vänd fordonet och stig på igen så som beskrivs i denna bruksanvisning.

! VARNING**MÖJLIG RISK**

Oriktig körning över hinder.

VAD SOM KAN HÄNDA

Förlust av kontrollen eller kollision.

Fordonet kan välta.

HUR RISKEN KAN UNDVIKAS

Kontrollera om det finns hinder innan du kör i ett nytt område.

Försök aldrig köra över stora hinder, som stora stenblock eller nedfallna träd.

När du kör över hinder, följ alltid de procedurer som beskrivs i denna bruksanvisning.

! VARNING



MÖJLIG RISK

Oriktig sladdning eller slirning.

VAD SOM KAN HÄNDA

Du kan förlora kontrollen över fordonet.

Du kan också oväntat återfå väggreppet, vilket kan få fordonet att välta.

HUR RISKEN KAN UNDVIKAS

Lär dig att på ett säkert sätt kontrollera sladdning och slirning genom att öva dig i låga hastigheter på plant, jämnt underlag.

Kör långsamt på ytterst hala ytor, t.ex. is, och var extra försiktig så att du inte förlorar kontrollen när du sladdar eller slirar.

! VARNING**MÖJLIG RISK**

Körning av fordonet i djupt eller strömmande vatten.

VAD SOM KAN HÄNDA

Däcken kan börja flyta, vilket kan orsaka förlust av däckgreppet och förlust av kontrollen över fordonet. En olycka kan bli följd.

HUR RISKEN KAN UNDVIKAS

Kör aldrig detta fordon i djupt eller strömmande vatten.

Kontrollera vattendjupet och om det finns starka strömmar innan du försöker köra i vatten. Vattnet bör inte gå över fotstöden.

Kom ihåg att våta bromsar kan ha mindre bromskraft. Testa bromsarna när du lämnar vattnet. Om nödvändigt, bromsa flera gånger så att friktionen torkar beläggen.

! VARNING



MÖJLIG RISK

Oriktig backning.

VAD SOM KAN HÄNDA

Du kan stöta emot ett hinder eller en person bakom fordonet, vilket kan resultera i svåra personskador.

HUR RISKEN KAN UNDVIKAS

Kontrollera alltid att det inte finns några hinder eller människor bakom fordonet innan du backar. När du ser att det är säkert, backa långsamt.

! VARNING**MÖJLIG RISK**

Körning av fordonet med fel däck eller med fel eller ojämnt tryck i däcken.

VAD SOM KAN HÄNDA

Om du använder felaktiga däck på fordonet eller har fel eller ojämnt tryck i däcken kan det leda till att du tappar kontrollen över fordonet, punktering, däck som rör sig på fälgen och ökad risk för olyckor.

HUR RISKEN KAN UNDVIKAS

Använd alltid däck av den typ och storlek som specificeras i denna bruksanvisning.

Ha alltid korrekt tryck i däcken så som beskrivs i denna bruksanvisning. Byt alltid ut skadade hjul eller däck.

! VARNING



MÖJLIG RISK

Att köra detta fordon med olämpliga modifikationer.

VAD SOM KAN HÄNDA

Oriktig installation av tillbehör eller modifikationer av detta fordon kan leda till förändring av köregenskaperna, vilket i vissa situationer kan leda till en olycka.

HUR RISKEN KAN UNDVIKAS

Modifiera aldrig detta fordon med oriktig installation eller användning av tillbehör. Alla delar och tillbehör som installeras på fordonet ska vara godkända av BRP och installeras och användas enligt instruktionerna. Om något är oklart, vänd dig till en auktoriserad Can-Am-återförsäljare.

Installera ALDRIG något passagerarsäte och använd aldrig bagageräckena för att ta med en passagerare.

Modifieringar av fordonet för att öka hastighet och prestanda kan vara ett brott mot villkoren i den begränsade fordonsgarantin. Dessutom är vissa modifieringar, inklusive borttagande av delar av motor- eller avgas-system, olagliga i de flesta länder.

! VARNING**MÖJLIG RISK**

Överbelastning av fordonet eller oriktigt lastnings- eller släpförfarande.

VAD SOM KAN HÄNDA

Kan leda till förändringar i fordonets köregenskaper, vilket kan orsaka en olycka.

HUR RISKEN KAN UNDVIKAS

Överskrid aldrig den specificerade lastkapaciteten för fordonet, inklusive förare, övrig last och eventuella tillbehör.

Lasten ska fördelas korrekt och vara säkert fastspänd.

Sänk hastigheten vid körning med last eller släp. Håll större avstånd för inbromsning.

Följ alltid anvisningarna i denna bruksanvisning vid körning med last eller släp.

! VARNING



V03M01Q

MÖJLIG RISK

Transport av brandfarliga eller andra farliga ämnen kan leda till explosion.

VAD SOM KAN HÄNDA

Detta kan leda till svåra personskador eller dödsfall.

HUR RISKEN KAN UNDVIKAS

Transportera aldrig brandfarliga eller andra farliga ämnen.

IV KÖRNING AV FORDONET

Det finns ett antal grundregler och tips som du MÅSTE följa för att helt kunna uppskatta nöjet och spänningen i att köra detta fordon. Vissa kan vara nya för dig, andra bara sunt förnuft eller självklarheter.

Ta dig tid att studera denna Instruktionsbok och alla medföljande säkerhetsdekaler på produkten, liksom **SÄKERHETSVIDEON** på <https://can-am.brp.com/off-road/safety>. Där beskrivs i detalj vad du bör veta om fordonet innan du börjar köra.

Oavsett om du är en ny eller van förare är det viktigt för din egen säkerhet att du känner till fordonets reglage och funktioner. Det är minst lika viktigt att veta hur man kör.

Detta fordon är en högpresterande ATV. Oerfarna förare kan förbise riskerna och överraskas av det speciella sätt som denna ATV uppför sig på, i alla typer av terräng.

Vi rekommenderar åldersgränsen som anges på säkerhetsdekalen på fordonet. Även om barnet är inom den tillåtna åldersgruppen kan det hända att de kunskaper, den skicklighet eller det omdöme som krävs för säker användning av fordonet saknas. Barnet riskerar då att bli inblandad i en allvarlig olycka.

Personer med nedsatt kognitiv eller fysisk förmåga eller personer som gärna tar risker löper större risk att råka ut för vältningar eller kollisioner, som kan leda till personskador, inklusive död.

Alla fordon är inte likadana. Vart och ett har unika prestandaegenskaper, reglage och funktioner. Varje fordon har olika köregenskaper och väghållning.

Se till att du känner dig helt hemma med reglagen på fordonet och med allmän körning innan du börjar köra i terräng. Öva dig på att köra på en lämplig plats som är fri från faror och prova responsen för varje reglage. Kör endast i låg hastighet. För högre hastigheter krävs större erfarenhet, kunskap och lämpliga körförhållanden.

Körförhållandena varierar från plats till plats. Dessutom inverkar väderförhållanden som kan förändras radikalt från gång till annan och under olika säsonger.

Körning på sand skiljer sig från körning i snö eller genom skog eller våtmarker. En viss plats kan kräva större uppmärksamhet och skicklighet från föraren. Visa gott omdöme. Var alltid försiktig. Ta inga onödiga risker som gör att du hamnar på en plats där du inte kan ta dig tillbaka eller skadas.

Förutsätt aldrig att ditt fordon kan köras säkert överallt. Plötsliga förändringar i underlaget som håll, svackor, sluttningar, mjukare eller hårdare "underlag" med mera, kan få fordonet att välta eller bli instabilt. Undvik detta genom att sakta farten och alltid kontrollera terrängen framför dig. Om fordonet börjar luta starkt eller välta är det bäst att kliva av genast, BORT från vältningsriktningen!

Om det är tillåtet att använda fordonet på väg i ditt område, kör endast kortare sträckor och endast i syfte att flytta fordonet från ett terrängkörningsområde till ett annat. Kör alltid fordonet i låg hastighet (aldrig över 40 km/h) och sänk hastigheten innan du svänger. Det här fordonet är inte utrustat med någon bakdifferential (bakhjulen snurrar alltid i samma hastighet). Därför kan vägbeläggning allvarligt försämra fordonets manövrering och kontroll.

Respektera alltid trafiklagarna vid körning på allmän väg eller gata. Om du måste korsa en väg, bör den första föraren stiga av sitt fordon, rekognosera och vägleda de andra förarna. Den sista föraren som korsat vägen hjälper sedan den första föraren att korsa vägen. Kör inte på trottoarer. De är till för fotgängare.

Vi rekommenderar att du låter fordonet genomgå en säkerhetsinspektion varje år. Kontakta en auktoriserad BRP-återförsäljare för mer information. Du bör låta en auktoriserad BRP-återförsäljare utföra försäsongsservice på ditt fordon, även om detta inte är något krav. Varje besök hos din auktoriserade BRP-återförsäljare innebär ett utmärkt tillfälle för återförsäljaren att kontrollera om ditt fordon omfattas av relevanta säkerhetskampanjer. Vi tillråder även att du besöker din auktoriserade BRP-återförsäljare i god tid om du får kännedom om en säkerhetsrelaterad kampanj.

Kontakta en auktoriserad BRP-återförsäljare beträffande tillgängliga tillbehör som du kan behöva.

1) Inspektion före användning

VARNING

Kontrollera fordonet varje gång innan du kör, för att upptäcka eventuella problem som kan uppstå när fordonet används. Kontrollen kan hjälpa dig att upptäcka slitage och mindre skador på komponenterna innan de växer till stora problem. Åtgärda problem som du upptäcker eftersom det kan minska risken för haveri eller olyckor. Kontakta en auktoriserad Can-Am-återförsäljare vid behov.

Innan fordonet används bör föraren alltid gå igenom följande kontrollista.

Åtgärda eventuella problem som hittas innan du kör fordonet. Kontakta en auktoriserad Can-Am-återförsäljare vid behov.

Kontrollista före användning

Att utföra innan motorn startas (tändningsnyckel AV)

POSTER ATT INSPEKTERA	INSPEKTION ATT UTFÖRA	✓
Motorolja	Kontrollera motorns oljenivå.	
Kylvätska	Kontrollera kylvätskenivån.	
Vätskor	Kontrollera bränsle-, motorolja- och kylvätskenivåer	
Bromsvätska	Kontrollera bromsvätskenivån.	
Läckage	Kontrollera under fordonet efter läckor	
Gasreglage	Aktivera gasreglaget flera gånger för att kontrollera att det fungerar felfritt. Det ska återgå till tomgångsläget när det släpps	
Parkeringsbromsspärr	Ansätt parkeringsbromsspärren och kontrollera att den fungerar	
Däck	Kontrollera trycket i däcken och däckens skick. Se <i>SPECIFIKATIONER</i> och justera i enlighet med last.	
Hjul	Kontrollera hjulen för skada och abnormt glapp, och se till att hjulmuttrarna är åtdragna. Dra åt hjulens beadlock-skruvar (i förekommande fall) Se <i>HJUL OCH DÄCK</i> i <i>UNDERHÅLLSPROCEDURER</i> för momentspecifikation.	
Kylare	Kontrollera att kylaren är ren	
Drivaxeldamasker	Kontrollera drivaxeldamaskernas och -skyddens skick	
Säte	Kontrollera att förarsätet är ordentligt på plats och spärrat	
Last	Om du har last, överskrid inte lastkapaciteten. Se <i>LASTNING AV BAKRE LASTRÄCKEN</i> Se till att lasten är säkert fastspänd i räckena	
	Om du drar ett släp eller annan utrustning: - Kontrollera draganordningens och dragkulans skick - Beakta kultrycket och bogseringskapaciteten som anges på dekalen fäst på kroken eller se <i>SPECIFIKATIONER</i> . - Se till att släpet är säkert kopplat till dragkroken.	
Chassi och fjädring	Kontrollera under fordonet med avseende på skräp och andra föremål som fastnat på chassi eller fjädring och gör rent	
Motorns luftfilter	Inspektera och rengör motorns luftfilter	
CVT-luftfilter	Inspektera och rengör CVT-luftfiltret.	

Att utföra innan motorn startas (tändningsnyckel PÅ)

POSTER ATT INSPEKTERA	INSPEKTION ATT UTFÖRA	✓
Multifunktionsmätare	Kontrollera indikatorlampornas funktion i flerfunktionsmätaren (under de första sekunderna efter det att tändningsnyckeln vridits till PÅ)	
	Kontrollera efter meddelandena i flerfunktionsmätaren	
Lampor	Kontrollera att strålkastare och bakljus är rena	
	Kontrollera hel- och halvljusets funktion	
	Kontrollera bromsljusets funktion	
	Kontrollera riktningvisarna med avseende på funktion och att de är rena	
	Kontrollera att varningsblinkerser fungerar	
Signalhorn	Kontrollera signalhornets funktion	
Bränslenivå	Kontrollera bränslenivån.	

Att utföra efter motorstart

POSTER ATT INSPEKTERA	INSPEKTION ATT UTFÖRA	✓
Styrning	Kontrollera att styrningen fungerar obehindrat genom att vrida från ändläge till ändläge	
Växelspak	Kontrollera växelreglagetets funktion (P, R, N, H och L)	
2/4-hjulsdriftväljare	Kontrollera 2/4-hjulsdriftväljarens funktion	
Bromsar	Kör långsamt några meter framåt medan du bromsar med bromshandtaget och bromspedalen var för sig. Bromsarna måste ansättas helt. Både handtaget och pedalen måste gå tillbaka helt när de släpps	
Motorns stoppreglage	Kontrollera att motorns stoppreglage fungerar	
Tändningslås	Kontrollera att tändningslåset fungerar normalt genom att starta och stoppa motorn	

2) Kläder och utrustning

Ta hänsyn till vädret när du väljer klädsel. Klä dig för det kallaste väder som kan förväntas. Termounderställ närmast kroppen ger en god isolering. Du bör alltid bära lämplig skyddande klädsel och utrustning, inklusive godkänd hjälm, ögonskydd, stövlar eller kängor, handskar, långärmad skjorta och långbyxor. Denna typ av klädsel skyddar dig mot vissa av de

mindre faror du kan stöta på vid körning. Bär aldrig löst sittande klädesplagg, t.ex. halsduk, som kan fastna i fordonet eller i buskar och grenar. Beroende på förhållandena kan även glasögon med imskydd eller solglasögon behövas. Olikfärgade glas för ögonskydd eller solglasögon kan hjälpa dig att urskilja variationer i terrängen. Solglasögon ska endast bäras på dagtid.

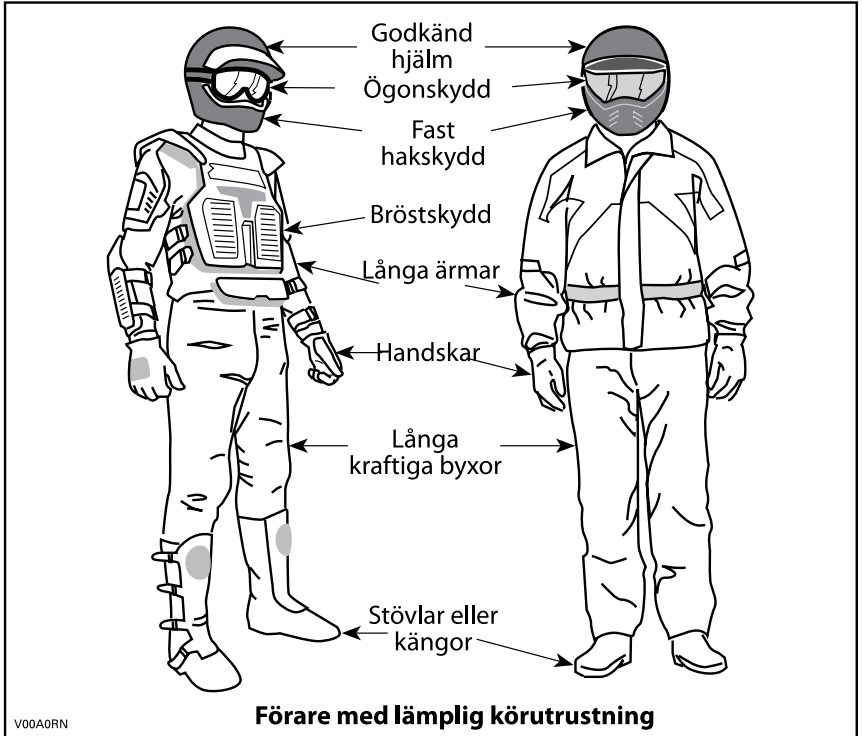

3) Köra med en passagerare

Detta fordon är konstruerat för endast EN (1) förare. Installera inte passagerarsäten och använd inte bagageräcken för att ta med passagerare.

4) Fritidskörning

Respektera andras rättigheter och begränsningar. Kör inte på områden som är till för andra typer av terrängkörning. Detta inkluderar bl.a. snöskoterspår, ridspår, skidspår och terrängcykelbanor. Förutsätt aldrig att det inte finns någon annan i spåret/på banan. Håll alltid till mitten av banan och sväng inte kontinuerligt från en sida av banan till den andra. Var beredd på att stanna eller köra åt sidan om du möter en annan förare.

Gå med i en lokal ATV-klubb. De kan förse dig med kartor och råd eller tala om var det är tillåtet att köra. Om det inte finns någon klubb i din närhet, hjälp till att starta en. Att köra tillsammans med andra eller i en klubb är en trevlig, social upplevelse.

Håll dig alltid på säkert avstånd från andra förare. Din egen bedömning av hastighet, terrängförhållanden, vädret, fordonets skick och din tillit till andra förares bedömningsförmåga hjälper dig att på bästa sätt välja ett säkert avstånd till andra. I likhet med andra motorfordon kan detta fordon inte "stanna på en femöring". Håll större avstånd för inbromsning.

Innan du ger dig iväg, tala om för någon vart du tänker åka och när du planerar att vara tillbaka.

Beroende på körsträcka, ta med dig extra verktyg, dricksvatten, livsmedel och nödutrustning. Ta reda på var du kan tanka och fylla på olja. Var förberedd på olika situationer som du kan tänkas möta.

Förstahjälpensats	Skiftnyckel
Mobiltelefon	Kniv
Friktionstejp	Ficklampa
Ett rep	Solglasögon
Reservglödlampor	Karta
Medföljande verktygssats	Tilltugg

5) Miljö

En av fördelarna med detta fordon är att det kan ta dig bort från inkörda vägar, långt bort från bebyggelse och samhällen. Du bör dock alltid respektera naturen och andra människors rätt att njuta av den. Kör inte i miljö-känsliga marker. Kör inte över planterade träd eller buskar, hugg inte ner träd eller förstör stängsel och låt inte hjulen spinna och förstöra marken. "Kör försiktigt".

Det här fordonet kan skapa OHV-gnistor om smuts lagras nära avgasröret eller andra motorställen som blir heta och antänds och faller av i torrt gräs. Undvik att köra i blött gräs, genom sly eller högt gräs, där smuts kan lagras. Om du kör i sådana områden, inspektera och ta bort all smuts och rester från motorn och heta ställen.

Att jaga vilt med fordon är olagligt på de flesta platser. Djuret kan dö av utmattnings om det jagas av ett motorfordon. Om du stöter på djur när du är ute och kör, stanna och observera tyst och försiktigt. Det kan bli ett av dina bästa minnen.

Observera regeln "Ta med dig hem det du tar med dig ut". Skräpa inte ned. Gör inte upp lägereld såvida du inte har tillstånd, och aldrig på torr mark. De faror du kan skapa i ett spår eller på en bana kan skada andra eller dig själv, också längre fram i tiden.

Respektera odlad mark och betesmark. Be alltid markägaren om lov innan du kör på privat mark. Respektera grödor, djur och markgränser. Om du kommer till en stängd grind måste du stänga den igen efter dig.

Förorenade inte vattendrag, sjöar eller älvar, och modifiera inte motor eller avgassystem och avlägsna inte någon av dess delar.

6) Designbegränsningar

Trots att fordonet är ovanligt tåligt för sin klass är det ett lättare fordon och användningen är därför begränsad till lämpade ändamål.

Att öka vikten på någon del av fordonet förändrar dess stabilitet och prestanda.

7) Användning i terräng

Terrängkörning i sig utgör en fara. All terräng som inte har preparerats speciellt för fordon utgör i sig en risk, då det är omöjligt att förutsäga vinklar, underlag och exakt lutning. Själva terrängen utgör en ständig risk och den som ger sig ut måste vara medveten om och acceptera detta.

Vid terrängkörning måste föraren alltid vara ytterst noga med att välja den säkraste vägen och hålla noggrann uppsikt över terrängen framför sig. Fordonet ska aldrig köras av någon som inte är helt förtrogen med de körinstruktioner som gäller för fordonet och inte heller ska det köras i mycket brant eller osäker terräng.

8) Körteknik

Informationen i denna bok är begränsad. Öka ditt kunnande och din skicklighet genom att gå en certifierad förarkurs.

Aktsamhet, försiktighet, erfarenhet och goda körkunskaper är de bästa tipsen för att förebygga riskerna med körning av fordonet.

Respektera och följ alla uppsatta märken på banan. De är till för att hjälpa dig och andra.

Vid terrängkörning är det styrka och dragkraft som gäller, inte hög fart. Kör aldrig fortare än sikten och din egen förmåga att välja en säker väg medger.

Kontrollera alltid terrängen framför dig för plötsliga förändringar i sluttningar eller hinder, t.ex. stenar och stubbar, som kan orsaka obalans, vältning och rullning.

Det är också bra att känna till terrängen på andra sidan av en backe eller höjd. Alltför ofta finns där en skarp brant som är omöjlig att ta sig över eller nedför.

Om du är det minsta tveksam över att fordonet säkert kan ta sig fram över ett hinder eller en viss del av terrängen bör du alltid välja en annan väg.

Använd alltid korrekt körteknik för att undvika att fordonet välter i backar, svår terräng eller svängar.

Kroppsställning

För att bibehålla lämplig kontroll rekommenderas starkt att du håller båda händerna på handtagen, inom räckhåll för samtliga reglage. Det gäller även fötterna som ska vara på fotstöden. För att minska risken för ben- och fotskador ska du ha fötterna på fotstöden hela tiden. Låt inte tårna peka utåt och sträck inte heller ut fötterna för att hjälpa till vid kurvtagning, eftersom de kan stöta emot eller fastna i föremål som passeras eller komma i kontakt med hjulen.

Trots det adekvata fjädringssystemet på detta fordon kan mycket grov terräng eller "tvättbrädesterräng" göra körningen mycket obekvämt och till och med orsaka ryggskador. Ofta kan det bli nödvändigt att omväxlande stå och sitta eller att köra i en hukad ställning. Sakta farten, böj knäna och låt benen absorbera en del av nedslagsenergin.

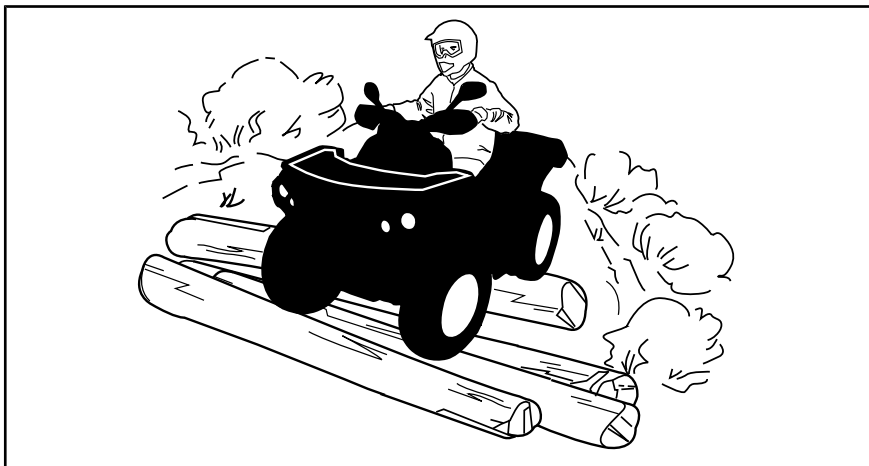

Korsa vägar

Om det blir nödvändigt att korsa en väg bör den första föraren stiga av sitt fordon för att rekognoscera och ge vägledning till de andra förarna. Den sista föraren som korsat vägen hjälper sedan den första föraren att korsa vägen. Kör inte på trottoarer. De är till för fotgängare.

Om det är tillåtet att använda fordonet på väg i ditt område, kör endast kortare sträckor och endast i syfte att flytta fordonet från ett terrängkörningsområde till ett annat. Kör alltid fordonet i låg hastighet (aldrig över 40 km/h) och sänk hastigheten innan du svänger. Det här fordonet är inte utrustat med någon bakdifferential (bakhjulen snurrar alltid i samma hastighet). Därför kan vägbeläggning allvarligt försämra fordonets manövrering och kontroll.

Körning på väg

Respektera alltid trafiklagarna vid körning på allmän väg eller gata. Kör inte på trottoarer. De är till för fotgängare.

Vrid

Öva dig i att vända i låg hastighet innan du försöker i högre hastigheter. Håll båda händerna på styrstången och fötterna på fotstöden. Håll jämn hastighet eller accelerera en aning under svängen.

Minska risken för vältning och rullning:

- Var försiktig vid svängar.
 - Vrid inte styrstången för långt eller för snabbt för hastigheten eller den omgivande miljön. Anpassa styrmanövrerna därefter.
 - Sakta ned innan du påbörjar en sväng. Undvik kraftig inbromsning i en sväng.
 - Undvik plötslig eller kraftig acceleration vid svängar, även efter ett stopp eller i låg hastighet.
- Försök aldrig slira, sladda, hoppa, få fordonet att snurra eller bakpartiet att svänga eller ägna dig åt stuntkörning. Om fordonet börjar sladda eller slira bör du styra åt samma håll som fordonet sladdar eller slirar. Tvärbromsa aldrig, då låser sig hjulen.
- Undvik asfalterade ytor. Detta fordon är inte utformat för att köras på vägbeläggning utan riskerar då att välta och rulla runt. Om det blir nödvändigt att köra på vägbeläggning, sväng försiktigt, kör långsamt och undvik plötslig acceleration och inbromsning.

Undvik plötsliga styr-, gas- eller bromsmanövrer under en sväng.

VARNING

Försök inte svänga i alltför hög hastighet.

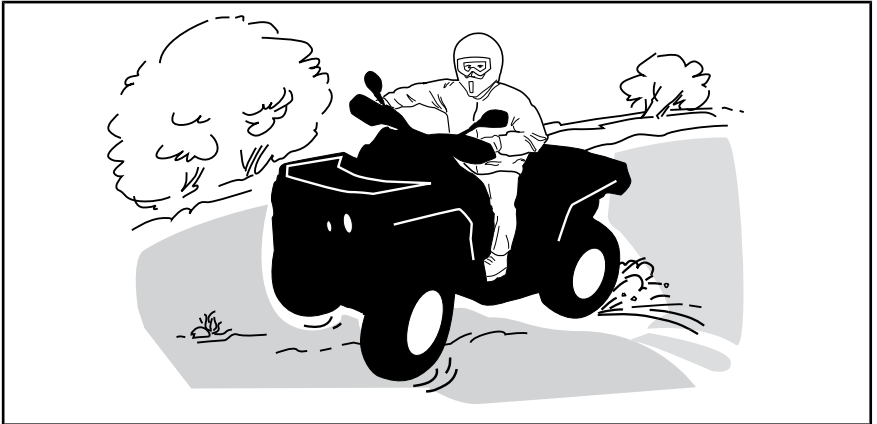

Om du hamnar i en sladd eller slirar kan det hjälpa att vända styret åt samma håll som du sladdar tills du återfår kontrollen. Tvärbromsa aldrig, då låser sig hjulen.

Bromsning

Håll båda händerna på styrstången och fötterna på fotstöden.

Öva dig i att bromsa för att bekanta dig med bromsresponsen.

- Bromsa först i låg hastighet och öka sedan hastigheten.

- Öva dig i att bromsa medan du kör rakt fram i olika hastigheter och med olika bromskraft.
- Öva dig i att nödbromsa: optimal inbromsning får du om du kör rakt fram och bromsar kraftigt, utan att låsa hjulen.

Kom ihåg att bromssträckan beror på fordonets hastighet och last och typen av underlag. Däckens och bromsarnas skick spelar också en stor roll.

MÄRK: Som på andra fordon överförs fordonets vikt till framhjulen vid inbromsning. För större bromseffekt fördelar bromssystemet mer bromskraft till framhjulen. Detta påverkar fordonets manövrering och styrning vid kraftig inbromsning. Tänk på detta vid inbromsning.

Använda backen

Kontrollera alltid att det inte finns hinder eller människor bakom fordonet när du backar. Kör sakta och undvik snäva svängar.

Vi rekommenderar att du sitter ner på din ATV under backning. Undvik att stå upp. Rörelsen bakåt kan få dig att kastas framåt mot gasreglaget vilket kan medföra ett oavsiktligt gaspådrag.

VARNING

Ett oväntat gaspådrag vid backning av ATV kan leda till att du förlorar kontrollen.

Hinder

Var försiktig när du måste köra över hinder på banan eller i spåret. Det kan röra sig om lösa stenbumlingar, nedfallna träd, hala ytor, stängsel, stolpar, jordvallar och sänkor. Undvik dem alltid om möjligt. Tänk på att vissa hinder helt enkelt är för stora eller för farliga att ta sig över och bör undvikas. Du tar dig över mindre stenar eller nedfallna träd på ett säkert sätt genom att köra över dem i rät (90°) vinkel. Stå på fotstöden med böjda knän. Justera hastigheten utan att förlora farten och använd gasreglaget smidigt. Håll ett fast grepp om styrhandtagen. Skifta kroppsvidken bakåt och kör över hindret. Försök inte lyfta fordonets framhjul från marken. Tänk på att hindret kan vara halt eller glida undan medan du kör över det.

Uppförskörning

Innan du försöker ta dig uppför en sluttning, tänk på följande. Försök inte köra uppför branta backar om du inte är en mycket van förare. Börja med backar med svag lutning. Kör alltid rakt uppför backen och skifta kroppsvidken framåt, mot toppen av backen. Håll fötterna på fotstöden, lägg in en lägre växel i din ATV och accelerera innan du börjar klättra. Försök hålla jämn fart och var försiktigt med gasen för att undvika acceleration. Om du stöter på plötsliga variationer i terrängen eller om ett hjul rullar över ett hinder kan det försämra stabiliteten, eftersom fordonets front lyfter, med ökad risk för vältning. Vissa backar är för branta för att säkert kunna stanna i eller ta sig ned från efter ett misslyckat klättringsförsök. Försök undvika alltför branta backar. Om du inte är försiktig riskerar du att välta med for-

donet i uppförsbacken. Om backen är för brant och du inte kan fortsätta eller fordonet börjar rulla bakåt ska du bromsa, men var försiktig så att du inte glider och ansätt parkeringsbromsen. Stig av på vänster sida och gör sedan "K"-svängen (gå bakåt, intill fordonet på den sida som vetter uppåt, med handen på bromshandtaget samtidigt som du sakta backar fordonets bakre del uppåt mot backens krön och kör sedan nedåt). Gå/stig alltid av på den sida som vetter uppåt och kom inte för nära fordonet och dess snurrande hjul. Försök inte hålla fast vid fordonet om det börjar välta. Håll dig undan. Kör inte över bergs- eller backkrön i hög hastighet. Det kan finnas hinder, inklusive branter, på andra sidan.

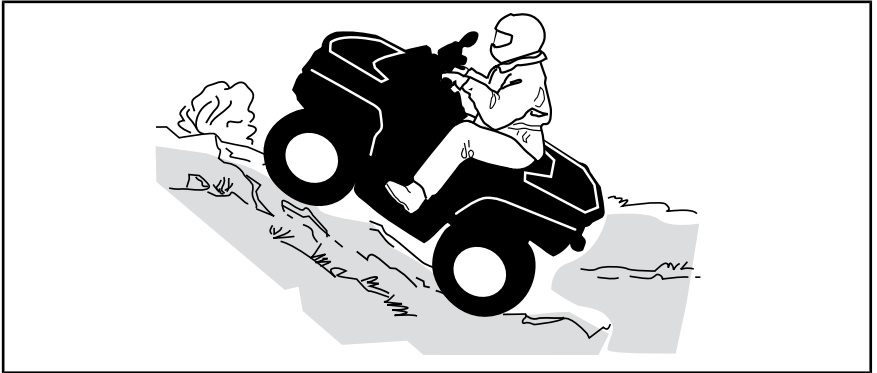

Fordonets egenskaper

På grund av konstruktionen har detta fordon ytterst god klättringsförmåga, så god att det kan välta innan dragkraften går förlorad. Exempelvis är det vanligt att stöta på terrängsituationer där backens krön har eroderats så mycket att krönet är mycket skarpt. Fordonet kan hantera en sådan situation, men när dess framdel kommer till den punkt där balansen förflyttas bakåt kan det välta baklänges.

Detsamma kan inträffa om ett markhinder får fordonets framdel att resa sig mer än önskat. I en sådan situation är det bättre att ta en annan väg. När du gör det, tänk på riskerna med sidolutning. Se *SIDOLUTNING* nedanför.

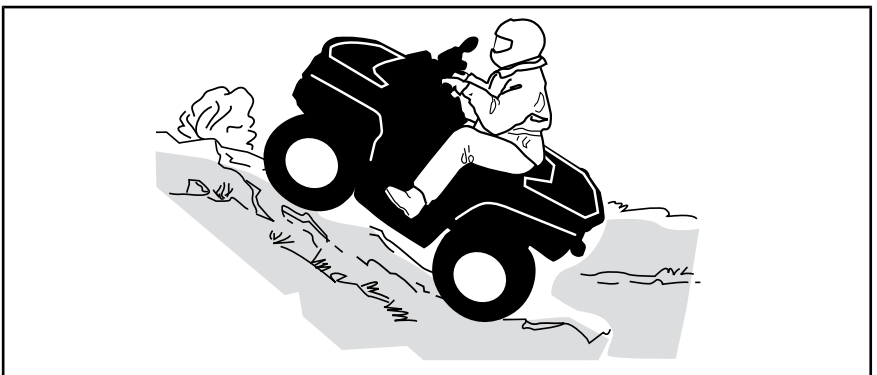

Nedförkörning

Skifta kroppsvikten bakåt. Förbli sittande. Bromsa gradvis för att undvika sladdar. "Frihjula" inte utför backen med hjälp av enbart motorbroms eller i neutral.

Att sänka farten vid körning utför en hal backe kan få fordonet att "kana" utför. Håll jämn fart och/eller accelerera något för att återfå kontrollen. Försök undvika alltför branta backar. Om du inte är försiktig riskerar du att välta med fordonet i nedförsbacken.

Skifta kroppsvikten bakåt. Bromsa gradvis för att undvika sladdar. "Frihjula" inte utför backen med hjälp av enbart motorbroms eller i neutral. Försök undvika alltför branta backar. Om du inte är försiktig riskerar du att välta med fordonet i nedförsbacken.

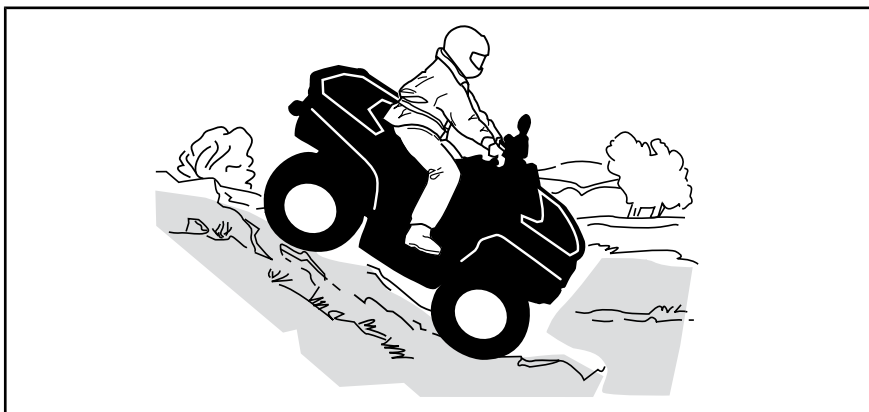

Fordonets egenskaper

Detta fordon kan köra uppför sluttningar som är brantare än vad som är säkert att ta sig nedför. Därför är det viktigt att se till att det finns en säker väg nedför en backe innan du åker uppför den.

Sidolutning

Detta är en av de **farligaste** typerna av körning eftersom det drastiskt ändrar fordonets balans. Det bör alltid undvikas om möjligt. Om det blir nödvändigt är det dock viktigt att du ALLTID har kroppsvikten lutad bort från dalsidan och att du är förberedd på att stiga av på den sidan om fordonet börjar välta.

Undvik hinder och sänkor som kan få fordonet att luta starkt, välta och rulla runt.

VARNING

Försök inte stoppa fordonet eller rädda det från skador.

! VARNING

Var försiktig när du lastar och transporterar vätskebehållare. De kan påverka fordonets stabilitet när sidan lutar, genom att dra neråt och öka risken för kantring.

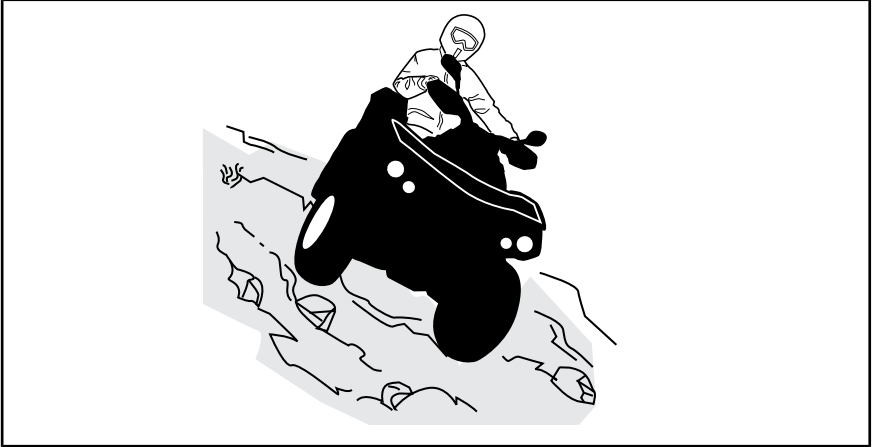
**Branter**

Detta fordon kommer att "förlora drivkraften" och för det mesta stanna om fram- eller bakhjulen körs ut över en brant. Om branten är skarp eller hög "störtdyker" fordonet och välter.

! VARNING

Undvik att köra över branter. Backa och ta en annan väg.

Korsa vattendrag

Vatten kan utgöra en särskild risk. Om det är för djupt kan fordonet börja "plana" och välta. Kontrollera vattendjup och strömmar innan du försöker ta dig fram genom vatten. Vattnet får inte gå högre än till fotstöden. Se upp för hala ytor som klippor, gräs, stockar osv., både i och omkring vattnet. Däckgreppet kan försvinna. Försök inte köra ned i vatten i hög hastighet. Vattnet fungerar som en broms och kan få dig att falla av fordonet.

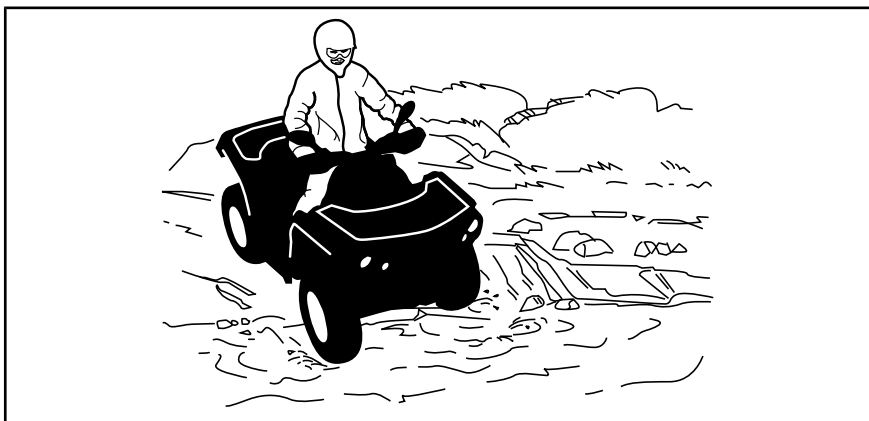

Våta bromsar påverkar fordonets bromsförmåga. Torka bromsarna genom att bromsa flera gånger direkt när du har kört i vatten, lera eller snö. Håll större avstånd för inbromsning.

Det kan finnas leriga marker eller våtmarker nära vattendrag. Var uppmärksam på oväntade "hål" eller svackor. Se även upp för risker som stenblock, trädstammar och liknande som kan vara delvis täckta av vegetation.

Körning på is

Om du måste ta dig över isbelagda vattendrag, kontrollera att isen är tillräckligt tjock och stark för att bära den sammanlagda vikten av dig, fordonet och dess last. Se upp för öppet vatten, det är ett säkert tecken på att isens tjocklek varierar.

Isen inverkar också på din kontroll över fordonet. Sänk hastigheten och använd gasreglaget smidigt. Det leder bara till hjulspinn och fordonet riskerar att välta. Undvik snabb inbromsning. Det kan i sin tur leda till att du kanar iväg utan kontroll och att fordonet välter. Undvik alltid slask eftersom det kan blockera fordonets funktion eller reglage.

Körning på snö

Varje gång fordonet kontrolleras före körning, är det viktigt att särskilt kontrollera ställen där snö och is kan skymma bakljus och reflexer, täppa igen ventilationsöppningar, blockera kylaren och fläkten eller störa funktionen hos handtag, reglage eller bromspedal. Innan du börjar köra din ATV bör du kontrollera styrning, gasreglage, bromsspak och pedalreglage för en störningsfri drift.

När en ATV körs på en snötäckt körbana minskar däckgreppet generellt, vilket gör att fordonet reagerar annorlunda på förarens manövrer. På ytor med dåligt däckgrepp är styrreglagens respons inte lika snabb och exakt, stoppsträckan är längre och accelerationen är trögare. Sänk hastigheten och använd gasreglaget smidigt. Det leder bara till hjulspinn och fordonet riskerar att bli överstyrt och slira. Undvik kraftiga inbromsningar. Det kan leda till att fordonet kanar iväg. Det bästa rådet är att sänka hastigheten inför en manöver och på så sätt ha tillräckligt med tid och avstånd för att hinna återfå kontrollen över fordonet, innan det är för sent.

Om du kör en ATV på ett underlag täckt av lössnö, virvlar snön upp i fartvinden efter fordonet. Snön kommer då i kontakt med och samlas eller smälter på vissa exponerade delar, bl.a. roterande delar som bromsskivor. Vatten, snö och is kan inverka på bromssystemets responstid på din ATV. Även när du inte behöver sänka hastigheten bör du bromsa ofta, för att förhindra ansamling av snö och is och för att torka bromsbelägg och bromsskivor. Testa samtidigt även däckgreppet, men endast i körsituationer med låg risk, och var uppmärksam på hur fordonet reagerar på varje manöver. Håll alltid bromspedal, fotstöd, golv, bromshandtag och gasreglage fria från snö och is. Torka regelbundet bort snön från säte, handtag, strålkastare, bakljus och reflexer.

Djup snö kan dölja stenar, stubbar och andra föremål och om snön är blöt kan det bli omöjligt att köra fordonet eftersom det kan köra fast eller helt förlora däckgreppet i snömodden. Kontrollera terrängen så långt framför dig det går och håll alltid utkik efter synliga tecken på eventuella hinder. I tveksamma fall, kör runt. Undvik att köra på isbelagda vattendrag, om du inte i förväg har säkerställt att isen klarar den sammanlagda vikten av ATV, förare, passagerare och last. Kom ihåg att en viss tjocklek på is kan vara tillräcklig för att klara av vikten hos en snöskoter men inte en ATV med samma vikt på grund av den mindre lastbärande ytan hos de fyra däckens jämfört med en snöskoters larvband och skidor.

För bästa komfort och för att undvika förfrysning, bär alltid klädsel och ATV-skyddsutrustning som lämpar sig för de gällande väderförhållandena under turen.

Ta för vana att efter varje körning rengöra chassi och alla rörliga komponenter (bromsar, styrsystemets delar, drivlinor, reglage, kylarfläkt, osv.) från kvarvarande snö och is. Våt snö förvandlas lätt till is när fordonet inte används och blir svårare att få bort inför nästa körning.

Körning i snö kan försämra bromsförmågan. Sänk hastigheten och håll större avstånd för inbromsning. Snö som kastas uppåt vid körning kan orsaka isbildning eller ansamling av snö på bromssystemets delar och reglage. Bromsa ofta för att undvika att snö och is fastnar.

Körning på sand

Körning på sand, sanddynor eller i snö är en annan unik upplevelse, men det finns vissa grundläggande säkerhetsföreskrifter du bör följa. Våt, djup eller fin sand/snö kan orsaka förlust av däckgreppet och få fordonet att kana, stanna eller köra fast. Om detta inträffar, leta efter ett fastare underlag. Det bästa rådet är att sakta farten och vara uppmärksam på terrängen.

När du kör i sand bör du utrusta fordonet med en säkerhetsflagga av antenntyp. Detta hjälper andra förare att se din position från en annan sanddyn. Kör försiktigt om du ser en annan förares säkerhetsflagga framför dig. Säkerhetsflaggor av antenntyp kan fastna och studsas tillbaka mot föraren. Därför bör du inte använda dem i områden där det finns nedhängande grenar eller hinder.

Körning på lösa stenar

Att köra på lösa stenar eller grus liknar i mycket körning på is. Det inverkar på styrförmågan och kan leda till att fordonet kanar eller välter, särskilt i hög hastighet.

Dessutom kan bromssträckan förlängas. Tänk på att om du spinner på hjulen eller sladdar kan det finnas risk för att lösa stenar skjuts iväg bakåt mot en annan förare. Gör aldrig detta avsiktligt.

V KÖRA LAST OCH UTFÖRA ARBETSUPPGIFTER

1) Utföra arbetsuppgifter med fordonet

Du kan använda fordonet till att utföra en mängd LÅTTARE arbetsuppgifter, från snöplogning till att dra ved eller last. Olika tillbehör finns att köpa från din auktoriserade Can-Am-återförsäljare. Följ de anvisningar och varningar som medföljer tillbehöret för att undvika personskador. Respektera alltid fordonets maximala lastkapacitet. Om du överbelastar fordonet kan även komponenterna överbelastas och sluta fungera. Undvik fysisk överanstängning genom att inte lyfta eller dra tunga laster eller skjuta på fordonet för hand.

VARNING

Monterade maskiner skall sänkas till marken innan traktorn lämnas.

VARNING

Utsätt aldrig fordonet för överbelastning eller oriktigt lastnings- eller släpfförfarande. Anpassa hastigheten till terrängförhållandena vid körning med last eller släp och undvik kraftiga lut och svår terräng. Håll större avstånd för inbromsning, särskilt på sluttande underlag. Fäst alltid lasten så lågt som möjligt för att minska effekten av en högre tyngdpunkt. Underlåtenhet att följa dessa rekommendationer kan ändra fordonets köregenskaper, vilket kan orsaka en olycka.

2) Last

All last som placeras på fordonet påverkar fordonets manövrering, väghållning och bromssträcka. Överskrid aldrig fordonets totala lastkapacitet, vilket inkluderar förarens, lastens och tillbehörens vikt samt kultrycket. Se alltid till att lasten är säkert fastspänd och korrekt fördelad (1/3 av lastvikten fram och 2/3 av lastvikten bak), och att den inte kan störa din kontroll över fordonet. Tänk alltid på att lasten kan glida eller falla av och orsaka en olycka. Se till att last och bagage inte sticker ut på sidorna, där de kan fastna i vegetation eller andra hinder. Se till att strålkastare eller baklykta inte täcks eller skymms av lasten.

Tänk alltid på att "lasten" kan glida eller falla av och orsaka en olycka.

TABELL FÖR MAXIMAL LAST

HÖGSTA TILLÅTNA FORDONSBELASTNING Inklusive operatör, last, tillbehör och dragstångsvikt.	141 kg
MAXLAST AV BAKRE LASTUTRYMME	23 kg
MAX DRAGSTÅNGSVIKT Obromsat släp	75 kg
MAX DRAGSTÅNGSVIKT Bromsat släp	75 kg

Följande är ett exempel på en lämplig fördelning av fordonets last:

EXEMPEL PÅ LASTFÖRDELNING

HÖGSTA FORDONSBE- LASTNING	FÖRARE	LASTVIKT	TILLBEHÖR	KULTRYCK
141 kg	75 kg	0 kg	0 kg	66 kg

3) Lastning av bakre lastutrymme

Placera lasten så lågt som möjligt en – hög last kan höja fordonets tyngdpunkt, vilket kan minska dess stabilitet. Placera lasten på räckets så jämnt fördelad som möjligt.

Säkra lasten på lasträcket. Fäst inte lasten i någon annan del av fordonet. Om lasten inte är säkert fastgjord kan den glida och falla av och riskera att träffa förare eller passagerare eller människor i närheten. Lasten kan också flyttas under körningen och påverka fordonets manövrering.

Föremål som är höga kan påverka synfältet för föraren och kan även bli projektiler vid en olycka. En last som sticker ut åt sidorna riskerar att fastna i buskar, grenar eller andra hinder. Se till att bromsljusen inte täcks eller skyms av lasten. Se till att ingen del av lasten skjuter ut utanför flaket och att lasten inte försämrar sikten eller kontrollen över fordonet.

OBS Överskrid inte lastutrymmets maximala kapacitet.

Ha aldrig med bensinbehållare eller andra brandfarliga vätskor på lastflaket!

VARNING

Utsätt aldrig fordonet för överbelastning eller oriktigt lastnings- eller släpförfarande. Anpassa hastigheten till terrängförhållandena vid körning med last eller släp och undvik kraftiga lut och svår terräng. Håll större avstånd för inbromsning. Fäst alltid lasten så lågt som möjligt för att minska effekten av en högre tyngdpunkt. Underlåtenhet att följa dessa rekommendationer kan ändra fordonets köregenskaper, vilket kan orsaka en olycka.

4) Dragning av last

Dra aldrig en last genom att fästa den i stötfångaren eller några andra delar och tillbehör; det kan få fordonet att välta. Använd endast dragkroken för att dra ett släp.

Använd bogserkroken för att bogsera fordon som fastnat. Se *BÄRGNINGSKROKAR* i delavsnittet *UTRUSTNING*.

När du drar last med en kedja eller vajer, se till att den inte slackar innan du börjar köra och att den håller sig sträckt under körning.

När du drar last med en kedja eller vajer, var säker på att bromsa progressivt. Lastens inre kan leda till en stöt.

Vid dragning av en last, respektera den maximala dragkapaciteten. Se *DRAGNING AV SLÄP* i detta avsnitt.

VARNING

En slackande kedja eller vajer kan gå sönder och sprätta upp.

Om du har ett annat fordon på släp, se till att någon kontrollerar det dragna fordonet. Den personen måste bromsa och styra för att behålla kontrollen över fordonet.

Sänk hastigheten vid dragning av last och sväng försiktigt. Undvik kraftiga lut och svår terräng. Försök aldrig köra i branta backar. Håll större avstånd för inbromsning, särskilt på sluttande underlag. Var försiktig så att du inte sladdar eller slirar.

5) Dragning av släp

Kontrollera de maximala axellasterna på fordonsidentifikationsskylten (obligatorisk skylt). Can-Am T-traktorn kan dra släp på väg. Kontrollera släpets maximala last på identifikationsskylten. Kontrollera bestämmelserna för ditt område angående användning av traktor och släp på vägen. Anslut släpljusen.

OBS För dragning av släp måste en BRP-godkänd bakre fästplåt för släp ha installerats korrekt på fordonet.

Att köra detta fordon med ett släp ökar avsevärt risken för vältnings, särskilt i branta sluttningar. Om du använder ett släp måste du se till att dess fäste är kompatibelt med det som finns på fordonet. Se till att släpet är i vågrät linje med fordonet. (I vissa fall kan du behöva installera en speciell förlängning på fordonets draganordning.) Använd säkerhetskedjor eller vajrar för att säkert koppla släpet till fordonet.

Sänk hastigheten när du drar en källa och sväng försiktigt. Undvik kraftiga lut och svår terräng. Försök aldrig köra i branta backar. Håll större avstånd för inbromsning, särskilt på sluttande underlag. Var försiktig så att du inte sladdar eller slirar.

Tunga släp kräver längre bromssträcka, särskilt på sluttande underlag.

Fellastning av släp kan göra att kontrollen över fordonet förloras. Respektera rekommenderad maximal dragkapacitet och maximalt kultryck. Se *SPECIFIKATIONER*. Se till att åtminstone ett visst kultryck förekommer.

Kontrollera alltid att lasten är jämnt fördelad och säkert fastgjord på släpet. Ett jämnt balanserat släp är lättare att kontrollera.

Lägg alltid i lågväxeln (L) vid körning med släp – det ger bättre dragkraft och hjälper dessutom till att motverka den ökade belastningen på bakhjulen.

När du har stannat eller parkerat, blockera fordonets och släpets hjul så att de inte kan röra sig.

Var försiktig när du kopplar loss ett lastat släp. Släpet eller dess last kan falla på dig eller andra.

Överskrid inte dragkapacitet och kultryck. Se *SPECIFIKATIONER* eller dekalen som är fäst på kroken.

MÄRK: Dragkapaciteten inkluderar släpets vikt.

VARNING

Håll dig borta från området mellan traktorn och släpfordonet.

VARNING

Följ anvisningarna i bruksanvisningen för installerad/dragen maskin eller släpvagn noggrant. Använd inte kombinationen traktor - maskin eller traktor - släpvagn om inte alla anvisningar har följts.

VI VIKTIGA DEKALER PÅ PRODUKTEN

1) Säkerhetsdekalerna på fordonet

Läs och se till att du förstår alla säkerhetsdekalerna på fordonet. Dessa dekalerna är fästa på fordonet och är till för förarens och omkringstående personers säkerhet.

Nedanstående dekalerna finns på fordonet och är att betrakta som permanenta delar av fordonet. De måste alltid vara rena och synliga. Om dekalerna saknas eller är skadade, måste de bytas. Säkerhetsdekalerna är kostnadsfria. Kontakta en auktoriserad Can-Am-återförsäljare.

När delar som har säkerhetsdekalerna på sig byts ut, se till att beställa (utan kostnad) de gällande säkerhetsvarningarna om de inte redan är installerade på reservdelen.

MÄRK: Av den händelse att det finns skillnader mellan den här Instruktionsboken och fordonet, ska säkerhetsdekalerna på fordonet ha företräde över dekalerna i den här guiden.

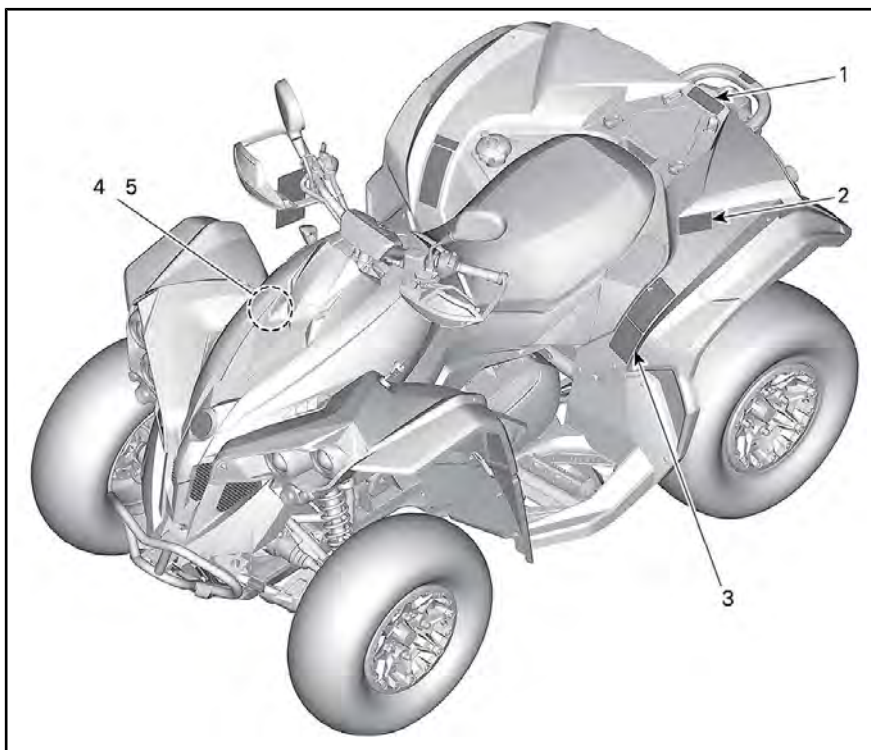

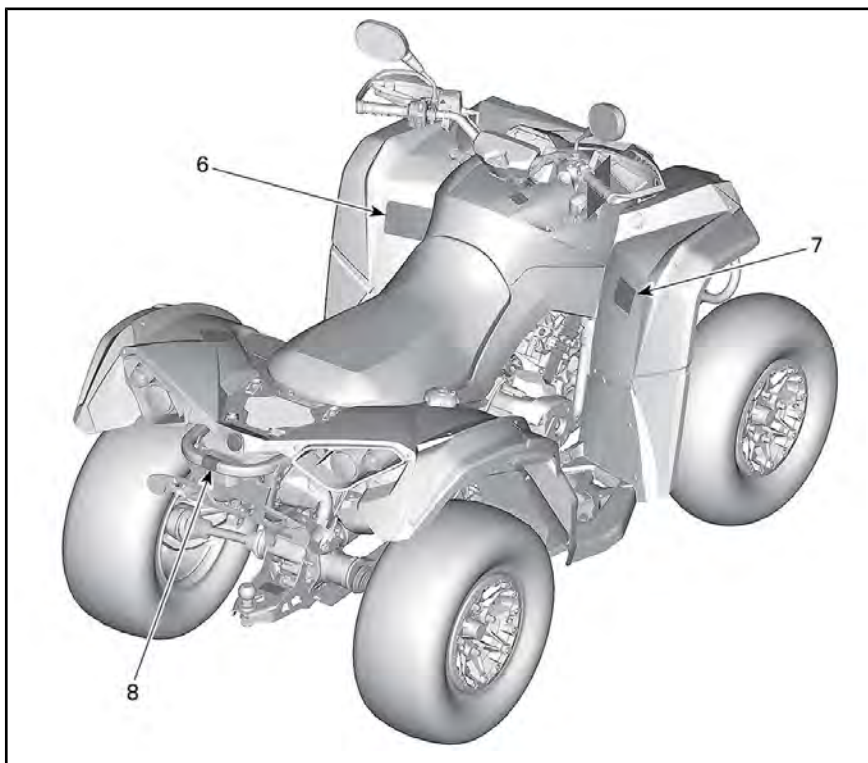

Dekal 1

VARNING

- Ta ALDRIG passagerare på detta fordon.
- MAXLAST BAK: 23 kg jämt fördelad (inklusive kultryck i tillämpliga fall).

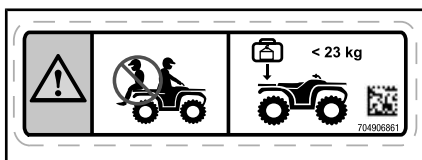

DEKAL 1

Dekal 2

! VARNING

- Ta fram och läs Instruktionsboken.
- Ta ALDRIG med passagerare.

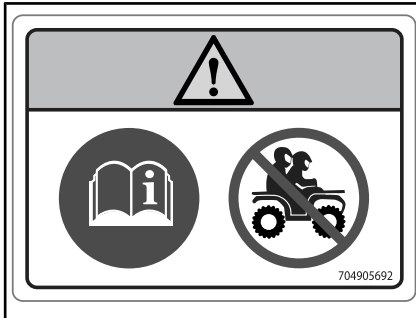

DEKAL 2

Dekal 3

! VARNING

- Felaktiga däcktryck eller överbelastning kan orsaka förlorad kontroll över fordonet som kan leda till ALLVARLIGA PERSONSKADOR eller DÖD.
- Bibehåll ALLTID rätt däcktryck så som visas.
- Överskrid ALDRIG fordonets lastkapacitet på 141 kg. Detta inkluderar förarens, lastens och tillbehörens vikt (samt dragstängsvikt i tillämpliga fall).
- Ta fram och läs Instruktionsboken.

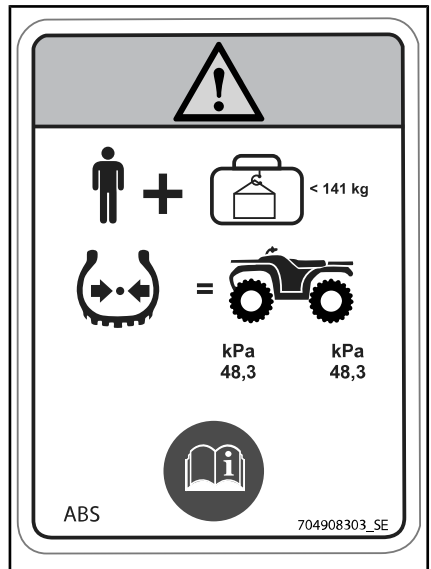

DEKAL 3

Dekal 4



DEKAL 4

Dekal 5



DEKAL 5

Dekal 6



- Använd alltid godkänd hjälm och skyddsutrustning.
- Bär alltid öronskydd.
- Ta fram och läs Instruktionsboken. Inkorrekt användning av en ATV kan resultera i SVÅRA PERSONSKADOR eller DÖDSFALL. Följ alla anvisningar och varningar.
- Sänk hastigheten om du måste använda belagda vägar.
- Ta aldrig med passagerare.
- Kör aldrig med droger eller alkohol i kroppen.

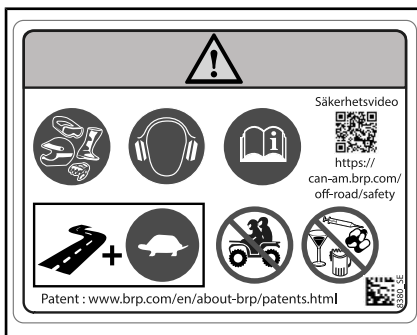

DEKAL 6

Dekal 7

! VARNING

Att köra denna ATV om du är under 16 ökar risken för ALLVARLIGA PERSONSKADOR och DÖD. Kör ALDRIG denna ATV om du är under 16.

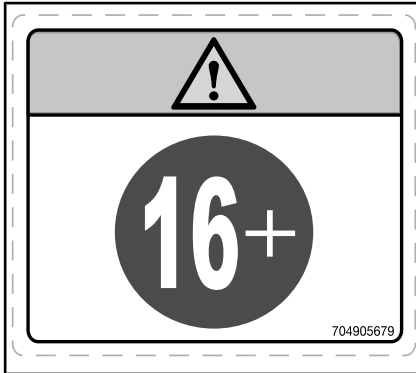

DEKAL 7

Dekal 8

! VARNING

Fäst ALDRIG något här eller i bagageräcket för att dra ett släp. Det kan få fordonet att välta. Använd ALLTID dragkroken (om en sådan finns) eller bärgningskroken för att dra ett släp.



DEKAL 8

2) Dekaler om överensstämmelse

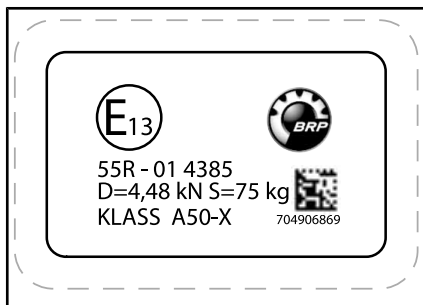

PÅ DRAGKROKEN

Kategori 1 - Hytten erbjuder inte något skydd mot hälsovådliga ämnen.



PÅ DEN VÄNSTRA BAKRE STÄNKSKÄRMEN

3) Dekaler med teknisk information

Dekal 2

OBS Detta fordon måste stanna innan växeln läggs i. Ansätt ALLTID fotbromsen för att växla från Parkering (P) och Neutral (N).

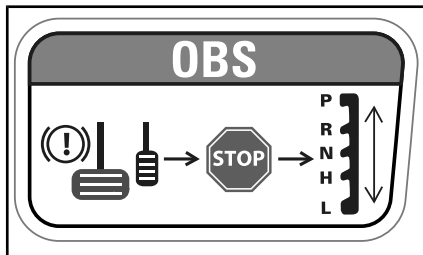

DEKAL 2

UNDERHÅLL AV LUFTFILTER
UNDERHÅLL MÅSTE UTFÖRAS SÅ SOM ANGES I INSTRUKTIONSBOKEN.
UNDERHÅLL AV LUFTFILTER MÅSTE SKE MER REGELBUNDET UNDER SVÅRARE (DAMMIGA) ANVÄNDNINGSFÖRHÅLLANDEN.

AIR FILTER MAINTENANCE
MAINTENANCE MUST BE PERFORMED AS SPECIFIED IN THE OPERATOR'S GUIDE. AIR FILTER MAINTENANCE SHOULD INCREASE IN FREQUENCY IN MORE SEVERE (DUSTY) CONDITIONS.
707800373

UNDER SÄTET



PÅ VÄXELREGLAGEGALLRET (I LÅGET PARKERING)



PÅ BROMSVÄTSKEBEHÅLLARNA

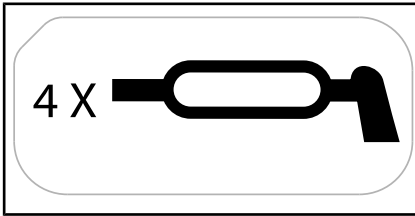

PÅ DE FRÄMRE BÄRARMARNA

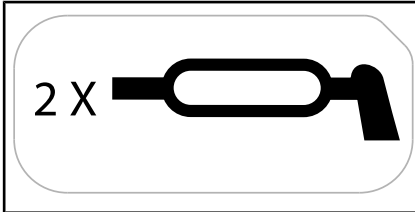

PÅ DE BAKRE BÄRARMARNA

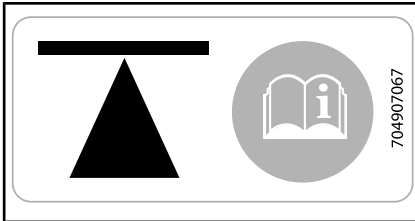

PÅ SIDAN AV CHASSIT - FRAM OCH BAK

1. Se avsnittet INSTRUKTIONER FÖR LYFTNING AV FORDON i INSTRUKTIONSBOKEN beträffande lyftpunktsplaceringar och tillvägagångssätt.



NÄRA TANKLOCKET



NÄRA TANKLOCKET

*Den här sidan är
avsiktligt tom*

B)
FORDONSINFORMATION

I REGLAGE

MÄRK: Vissa av fordonets säkerhetsdekalering visas inte på bild. För mer information om säkerhetsdekaleringarna på fordonet, se avsnittet om *FORDONETS SÄKERHETSDEKALERING*.

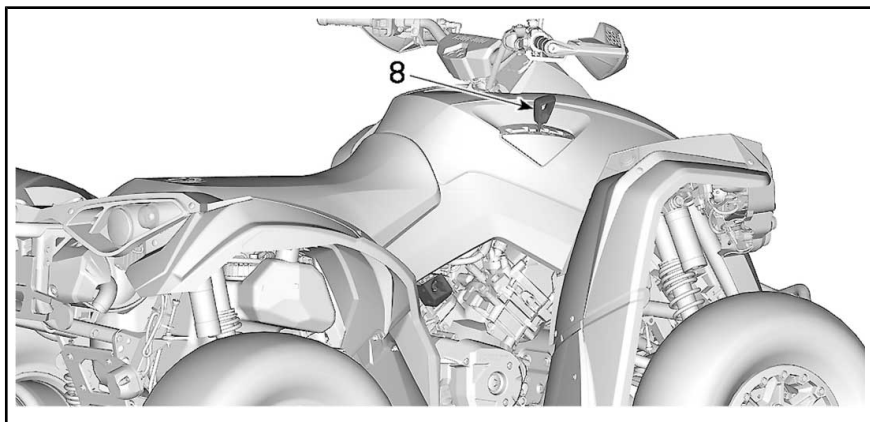
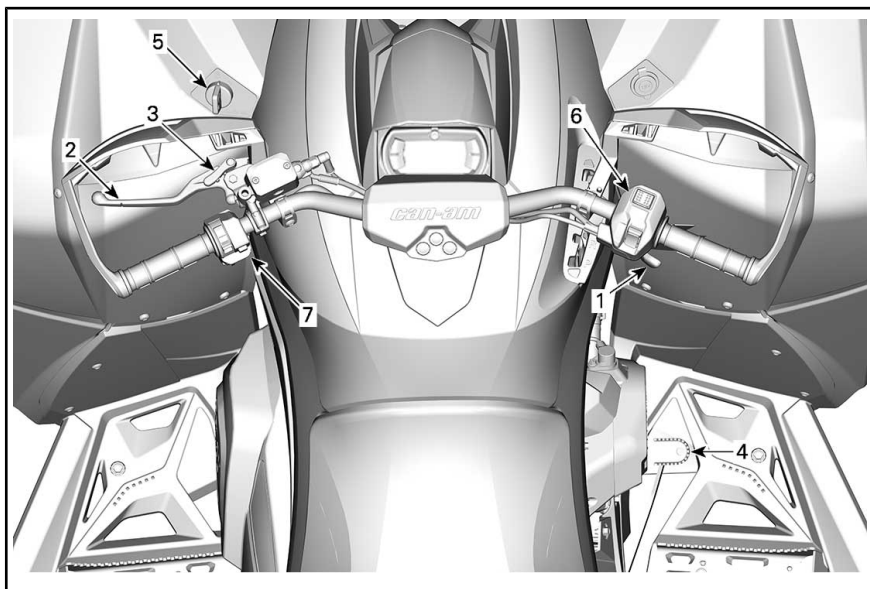

1) Gasreglage

Gasreglaget är placerat på höger sida av styrstången. Det kan placeras för att aktiveras med tummen eller fingret.

Gasreglaget reglerar motorvarvtalet.

Öka eller bibehåll fordonets hastighet genom att trycka på gasreglaget.

Minska fordonets hastighet genom att släppa gasreglaget.

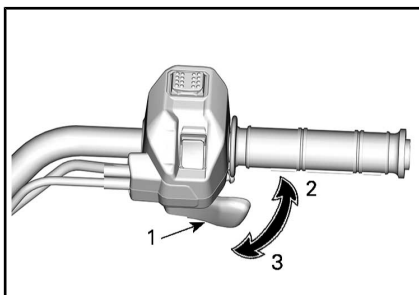

TYPBILD

1. Gasreglage
2. Accelerera
3. Sakta in

2) Bromshandtag

Parkeringsbromsspärren är placerad på vänster sida av styrstången.

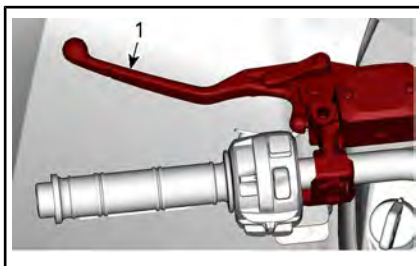

1. Bromshandtag

Med bromshandtaget får du fordonet att sakta ned eller stanna.

När du trycker in bromshandtaget, kopplar du i de främre och bakre bromsarna.

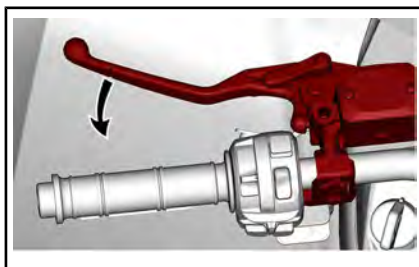

Bromskraften är proportionell till den kraft som utövas på bromshandtaget.

3) Parkeringsbromsspärr

Parkeringsbromsspärren är placerad på vänster sida av styrstången.

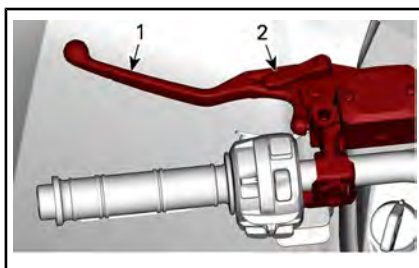

1. Bromshandtag
2. Låsspak

Koppla alltid in parkeringsbromsspärren när fordonet är parkerat.

Parkeringsbromsspärren håller bromsarna på framhjulen för att förhindra att fordonet rör sig.

VARNING

Använd alltid parkeringsbromsspärren **och** för växelreglaget till läget PARKERING när fordonet inte används.

Ansätt parkeringsbromsspärren som anvisad:

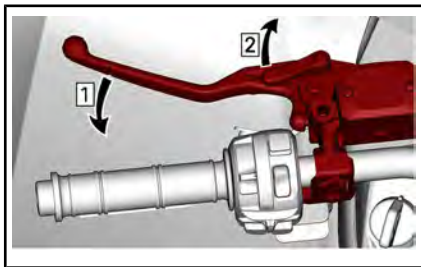

Steg 1: Ansätt bromsar

Steg 2: Lås bromsar

MÄRK: Låshandtaget kan ställas in på flera lägen.

OBS Se till att fordonet står stadigt på plats när parkeringsbromsspärren är ansatt.

Tryck på bromshandtaget för att låsa upp bromsarna. Den ska återgå till vilopositionen.

⚠ VARNING

Kontrollera att parkeringsbromsspärren är helt urkopplad innan du kör fordonet. Om du kör med parkeringsbromsspärren ANSATT kan det skada bromssystemet och orsaka förlust av bromsverkan och/eller brand.

4) Bromspedal

Bromspedalen är placerad på fotstödet på höger sida.

När den trycks ned aktiveras alla bromsar.



När du släpper bromspedalen ska den återgå till det ursprungliga läget.

Bromskraften är proportionell till den kraft som utövas på bromspedalen.

MÄRK: Som på andra fordon överförs fordonets vikt till framhjulen vid inbromsning. För större bromseffekt fördelar bromssystemet mer bromskraft till framhjulen. Detta påverkar fordonets manövrering och styrning vid kraftig inbromsning. Tänk på detta vid inbromsning.

Om bromshandtaget skulle sluta fungera, kan du aktivera den bakre bromsen genom att trycka på bromspedalen.

5) Tändningslåset (Nyckel)

Tändningslåset är placerat på vänster sida.

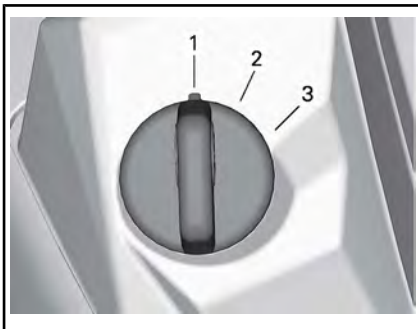

TYPISKT TÄNDNINGSLÅS

1. AV
2. PÅ med ljus
3. PÅ

AV

Nyckeln kan sättas i och tas ur endast i det här läget.

När nyckeln vrids till AV-läget kommer motorn att stänga av och elsystemet kommer att stänga av några sekunder efteråt.

MÄRK: Det går visserligen att stänga av motorn genom att vrida

tändningsnyckeln till AV, men vi rekommenderar avstängning med motorns stoppreglage.

PÅ med ljus

Med nyckeln i det här läget är fordonets elsystem inkopplat, inklusive mätaren och ljusen.

Med nyckeln PÅ, och motorns stoppreglage uppdraget, kan motorn startas.

PÅ

Det här läget har samma funktioner som läget "PÅ med ljus", förutom att fordonets belysning är avstängd.

D.E.S.S.-nyckel (Digitally Encoded Security System)

Tändningsnycklarna innehåller en elektronisk krets som ger varje nyckel ett unikt elektroniskt serienummer.

D.E.S.S.-systemet avläser nyckelkoden och gör det möjligt att starta motorn med nycklar som systemet känner igen.

D.E.S.S. Flexibilitet

D.E.S.S.-systemet på fordonet kan programmeras av din auktoriserade Can-Am-återförsäljare så att det accepterar upp till 8 olika nycklar.

Om du har flera D.E.S.S.-utrustade Can-Am-fordon kan vart och ett av dem programmeras av en auktoriserad Can-Am-återförsäljare så att man kan använda enskilda fordons D.E.S.S.-nycklarna också på de andra fordonen.

6) 2WD/4WD och knapp för val av körlägen

2WD/4WD- och körlägesväljaren är placerad på höger sida av styrstäng- en.

Reglaget används för att välja 2/4-hjulsdriftlägen.



4-HJULSDRIFTLÄGE - TYPBILD

TYPBILD

1. 2/4-hjulsdriftväljare
2. 2-hjulsdriftläge (2WD)
3. 4-hjulsdriftläge (4WD)
4. Körlägesväljare

Stanna fordonet helt med motorn på tomgång innan man växlar mellan 2- och 4-hjulsdriftlägen eller visa versa.

OBS Mekaniska skador kan uppstå om 2-4-hjulsdriftväljaren används medan fordonet är i gång. Fordonet måste ha stannat när man ändrar mellan 2WD och 4WD.

För att koppla in 4-hjulsdriftläget, tryck in reglaget.



4-HJULSDRIFTLÄGE - TYPBILD

För att koppla in 4-hjulsdriftläget, tryck in reglaget.



2-HJULSDRIFTLÄGE - TYPBILD

Reglaget används för att välja körlägen. (I förekommande fall)



Välj mellan SPORT och ECO genom att trycka väljaren åt vänster eller höger.



SPORT-läget ger snabbare gasrespons. Tryck VÄNSTER för att aktivera, HÖGER för att inaktivera.

MÄRK: SPORT-läget kan aktiveras med alla typer av nycklar och ger maximal effekt med den nyckel som används.

ECO-läget ger ett jämnare gasrespons och är begränsat till en maximal hastighet på 70 km/h. Tryck VÄNSTER för att aktivera, HÖGER för att inaktivera.

MÄRK: Aktivera inte SPORT-läget på gropiga vägar – det ger en jämnare åktur.

7) Flerfunktionsreglage

Flerfunktionsreglaget är placerat på vänster sida av styrstången.

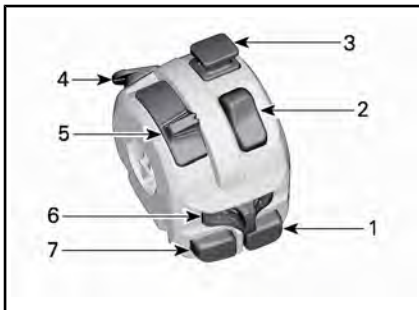

1. Startknapp
2. Motorns stoppreglage
3. Varningsblinkersknapp
4. Frisläppsknappen (och DPS-lägen om sådana finns)
5. Hel-/halvljusdimmer
6. Reglage för riktningssvisare
7. Signalhornsknapp

Startknapp



Tryck in och håll knappen intryckt för att starta motorn.

Släpp knappen så snart motorn startar.

MÄRK: För att motorn ska kunna startas måste tändningsnyckeln vara i läget PÅ eller PÅ med ljus och motorns stoppreglage i läget PÅ (upp).

Motorns stoppreglage

Detta reglage kan användas till att stänga av motorn och som nödstoppreglage.

Stäng av motorn genom att föra motorns stoppreglage till STOP-läget.



Varningsblinkersknapp



Tryck ned knappen när du vill tända varningsblinkers. Dra upp den för att stänga av dem.

Varningsblinkerssystemet manövrerar alla riktningsvisarna samtidigt. Kan användas när fordonet står stilla för att markera att fordonet tillfälligt hindrar trafiken.

MÄRK: Varningsblinkerssen kan aktiveras även när fordonets elsystem är avstängt.

FriSläpps-/DPS-knapp

Den här knappen kan ha 3 funktioner, beroende på fordonsmodellen.



FriSläppsfunktion

FriSläppsknappens huvudsakliga funktion är att kringgå motorns varvtalsbegränsning vid backning genom att tillåta maximalt motormoment.

När du läser instruktionsboken, kom då ihåg att:

VARNING

Anger en potentiell risk som kan resultera i svåra personskador eller dödsfall om den inte undviks.

! VARNING

Använd läget för "övermaning" endast om fordonet sitter fast i lera eller annan mjuk terräng och det inte räcker med den "låga växeln". Se till att området är säkert innan läge "övermaning" används. Använd inte "övermanningsläget" när du kör normalt med backen ilagd, eftersom detta skulle medföra överdriven hastighet.

Aktivera frisläppsfunktionen så här: Kontrollera först att växelreglaget är i läget BACK.

1. Se till att fordonet står stilla.
2. Tryck in frisläppsknappen och håll den intryckt, och tryck sedan gradvis på gasreglaget.

MÄRK: När frisläppsfunktionen används kommer meddelandet

FRISLÄPP rulla på flerfunktionsmätarens display för att bekräfta att funktionen aktiverats.

3. Koppla ur frisläppsfunktionen genom att släppa upp frisläppsknappen.

DPS-funktion (modeller med DPS)

Den här knappen används även för att byta läge för DPS.

För byte av DPS-läge, se delavsnittet *FINJUSTERA FJÄDRINGEN*.

Nödgaspådrag i Limp Home Mode

Om det blir fel på gasnivåsensorn eller gasreglagepositionssensorn kan frisläpps-/DPS-knappen användas för att öka motorvarvtalet för att köra fordonet i låg hastighet.

Om ett sådant fel inträffar kommer ett meddelande att visas på mätaren.

Tryck på frisläpps-/DPS-knappen. Om motorvarvtalet höjs, kör fordonet säkert. Om inte, håll in knappen och tryck på gasreglaget.

Hel-/halvljusdimmer

Flytta omkopplaren framåt för att välja helljuset och bakåt för att välja halvljuset.



Reglage för riktningsvisare

Flytta omkopplaren åt vänster för att aktivera vänster riktningsvisare och åt höger för att aktivera höger riktningsvisare.

För att stänga av riktningsvisarna placeras reglaget i mittläget.



Signalhornsknapp

Tryck på knappen för att använda signalhornet. Det kommer att stoppa när knappen släpps.



8) Växelspak

Växelspaken är placerad på höger sida av konsolen.

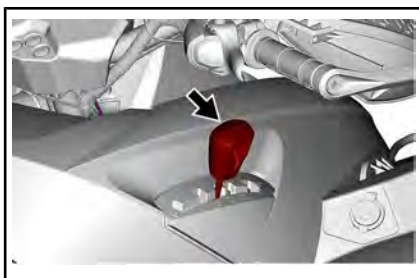

Växelreglaget används för att byta växel.

Växelreglaget har 5 positioner:

VÄXELREGLAGETS POSITIONER	
POSITION	VÄXEL
P	Parkering
R	Back
N	Neutral
H	Hög växel (framåt)
L	Låg växel (framåt)

Fordonet måste stannas och bromsarna ansättas innan växling.

OBS Denna växellåda är inte utformad för växling medan fordonet är i rörelse.

P: Parkering

I parkeringsläget är växellådan låst, vilket gör att fordonet inte kan förflytta sig.

! VARNING

Lägg alltid i PARKERING (P) när fordonet inte används. Fordonet kan rulla iväg om växelreglaget inte är i läget P (PARKERING).

R: Back

Detta läge gör att du kan backa fordonet.

MÄRK: Vid backning är fordonets varvtal begränsat, vilket begränsar backningshastigheten.

! VARNING

Vid backning i nedförslut kan gravitationen öka fordonshastigheten över backningens inställda hastighetsbegränsning.

Neutral

I neutralläget är växellådan urkopplad.

! VARNING

Lägg alltid i PARKERING (P) när fordonet inte används. Fordonet kan rulla iväg om växelreglaget är i läget N (NEUTRAL).

Hög växel (framåt)

Med detta läge väljs det höga hastighetsområdet för växellådan. Detta är läget för normal körhastighet. Med denna växel kan fordonet uppnå maximal hastighet.

Låg växel (framåt)

Med detta läge väljs det låga hastighetsområdet för växellådan. Det gör att fordonet kan förflytta sig långsamt framåt med maximal drivkraft.

OBS Använd låg växel vid körning med släp, frakt av tung last, körning över hinder och backkörning.

9) Hastighetsbegränsningskontroll (om så utrustad)

Modellerna som är utrustade med ABS är också utrustade med en hastighetsbegränsande anordning.

VARNING

Vid körning i nedförslut kan gravitationen öka fordonshastigheten över den inställda hastighetsbegränsning.

Se lämpligt *MULTIFUNKTIONSMÄTARE* för ditt fordon för detaljer och korrekt drift. Hastighetsbegränsaren reglerar endast gasreglage och aktiverar inte bromssystemet.

VARNING

Hastighetsbegränsningen kan tillfälligt avaktiveras genom att använda full gas. Det kommer att uppstå en plötslig övereffekt och acceleration. Kör försiktigt och se till att inga hinder finns i din omgivning när du använder full gas. Använd inte full gas i en sväng eller när du närmar dig en sväng.

VARNING

Avläsning av flerfunktionsmätaren kan distrahera fordonets förare, i synnerhet vid ständig skanning av omgivningen.

VARNING

Följ alltid gällande trafikföreskrifter, även på grus- eller skogsväg.

VARNING

Stanna alltid fordonet före ändring eller tillämpning av en hastighetsbegränsning.

II 4,5 TUM DIGITAL DISPLAY

Flerfunktionsdisplay

Nedre display

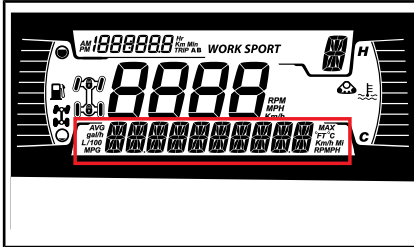

Kan visa följande:

- RPM
- Hastighet
- Motortemperatur
- Batterispänning
- Inställningar
- Meddelanden

Använd den NEDRE knappen (MENU) för att ändra den information som visas.

Hastighetsdisplayen visar maxhastigheten och genomsnittlig hastighet. Håll in den NEDRE knappen (MENU) i en sekund för att återställa.

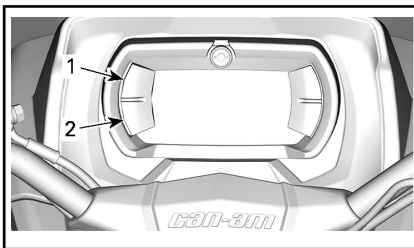

1. Övre knapp
2. Nedre knapp

Vänster sidodisplay

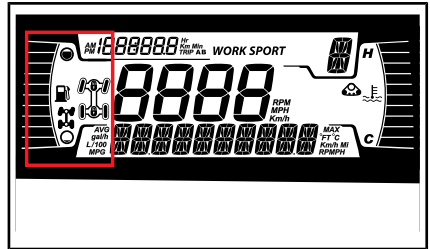

I vänster sidodisplay ingår:

- Bränslenivåindikator
- 2X4/4X4-indikator



4X4-IKON FÖR EUROPEISKA GEMENSKAPEN



4X4-IKON FÖR ÖVRIGA LÄNDER

Höger sidodisplay

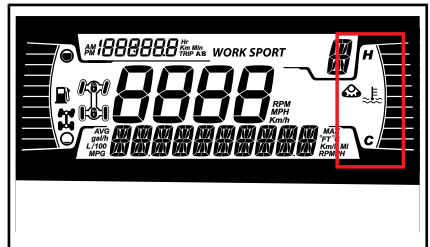

I höger sidodisplay ingår:

- Motortemperatur
- Larvbandssats aktiverad

Om en bandsats finns installerad, visas ett meddelande i den nedre displayen.

Mittdisplay

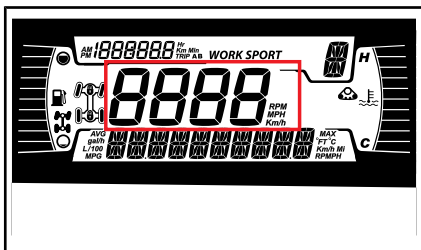

Visar fordonets hastighet i km/h eller MPH.

Växellägesdisplay

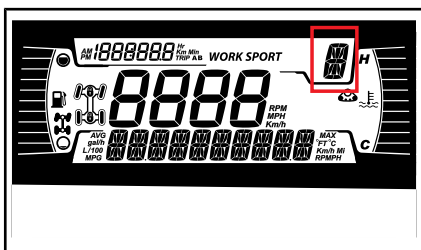

Displayen visar växelläget:

- P (parkering)
- R (back)
- N (neutral)
- H (högväxel)
- L (lågväxel)
- – (logitig växelintervall)

Lägesdisplay

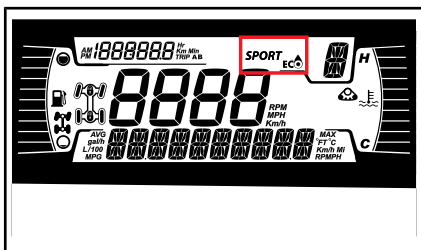

Lägesdisplayen visar valt funktionsläge:

- SPORT
- ECO

Ett meddelande för det valda läget visas på den nedre displayen vid

aktivering och deaktivering som följer:

KÖR- LÄGE	MEDDELANDE VID AKTIVERING	MEDDELANDE VID DEAKTIVERING
Sport	Sport	Sport OFF
ECO	ECO	ECO AV

Trippdisplay

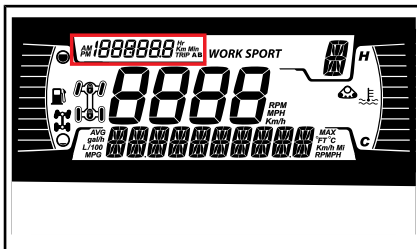

Displayen visar trippinformation:

- Kumulativ distansmätare
- Tripp A
- Tripp B
- Timmar totalt
- Klocka

Använd den ÖVRE knappen (TRIP) för att ändra den information som visas.

Håll in den ÖVRE knappen (TRIP) för att återställa trippmätare A och B.

Varningslampor och indikatorer









Följande indikatorlampor varnar dig för att något i fordonet kan utvecklas till något mindre bra. Vissa lampor tänds när du startar fordonet för att visa att de fungerar. Om någon lampa fortsätter vara tänd när fordonet startats, hänvisas till resp. systems varningslampa för ytterligare information.

MÄRK: Vissa varningslampor återfinns i displayen på multifunktionsmätaren och fungerar på samma

sätt som en indikatorlampa men tänds inte vid start av fordonet.

Kontrollampor - Undre fältet



LAMPOR	BESKRIVNING
	ORANGE - Fordonsfel
	BLÅ - Helljus påslaget
	RÖD - Motortemperaturen är för hög.
	RÖD – Parkeringsbromsen är ansatt eller så är det fel på bromssystemet.
	Grön - Neutral
	RÖD - För låg batterispänning eller problem med elsystemet
	RÖD – lågt oljetryck Normalt PÅ när motorn är AVSTÄNGD
	ORANGE - Låg bränslenivå
	ORANGE Slå på: Fel i fordonets system för utsläppskontroll Blinkar: Motorproblem, krypfart hem är aktiverad. Låt serva fordonet omedelbart.

Ikoner och indikatorer - Multifunktionsdisplay

IKONER OCH INDIKATORER	
<i>SPORT</i>	Visar att SPORT-läget är valt.
<i>WORK</i>	Visar att WORK-läget är valt.
	Bandsats aktiv (i förekommande fall)

Inställningar

Knappar för menynavigering sitter på vänster sida av LCD-displayen.

Inställningar

Använd den NEDRE knappen (MENU), välj **SETTINGS** och håll knappen nedtryckt för att öppna inställningsmenyn.

Återställ underhåll

MÄRK: Endast när underhållsikonerna visas.

Använd den NEDRE knappen (MENU), välj **RES MAINT** och håll kvar för att återställa underhållsintervallet.

Felkoder

MÄRK: Endast när koder är aktiva.

Använd den NEDRE knappen (MENU), välj **CODES** och håll kvar för att visa aktiva felkoder och tidigare loggade felkoder. Felkoder visas i den nedre displayen.

Hastighetsbegränsningsläge

Hastighetsbegränsningsläget gör det möjligt för föraren att ställa in önskad maxhastighet.

Det är en praktisk funktion vid körning på platser med hastighetsbegränsning.

Föraren måste hålla gasreglaget intryckt för att upprätthålla farten framåt.

När maximal fart ställts in kan föraren variera hastighet från stillastående upp till inställd fart med hjälp av gasreglaget. Den inställda hastigheten överskrids när gasreglaget trycks ner helt och då inaktiveras hastighetsbegränsningsläget temporärt (ikonen blinkar) tills dess att fordonets hastighet understiger eller är lika med hastighetsbegränsarens börvärde.

När du fortsätter med inställning för konstant fart, håll uppmärksamheten uppe för att bibehålla god situationsmedvetenhet.

För att sakta ner är det bara att släppa upp gasreglaget.

Aktivera hastighetsbegränsningsläget

1. Tryck på mätaromkopplaren för att gå till menyn **SETTINGS**.
2. Välj **SPEED LIM** och välj något av följande alternativ
 - 2.1 i km/h:
 - – (obegränsad)
 - 30 km/h
 - 40 km/h
 - 50 km/h
 - 60 km/h
 - 70 km/h
 - 80 km/h
 - 90 km/h
 - 100 km/h
 - 2.2 i miles/h:
 - – (obegränsad)
 - 20 miles/h
 - 25 miles/h
 - 30 miles/h
 - 35 miles/h
 - 45 miles/h
 - 50 miles/h
 - 55 miles/h

- 60 miles/h
- 65 miles/h

Indikatorn för hastighetsbegränsaren tänds.

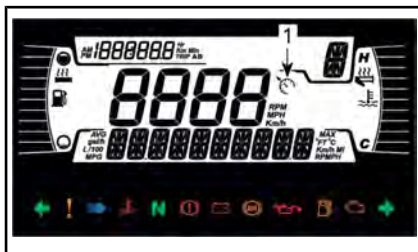

TYPBILD

1. Indikator för hastighetsbegränsare

Håll ner MENU-knappen för att bekräfta den valda hastighetsgränsen.

MÄRK: Aktivering av hastighetsbegränsningsläget begränsar endast den maximala hastigheten när gasreglaget trycks in. Gasreglaget måste hållas intryckt för att upprätthålla farten framåt. Hastigheten kan varieras från tomgång upp till inställd hastighet med hjälp av gasreglaget när hastighetsbegränsningsfunktionen aktiverats.

Deaktivera hastighetsbegränsningsläget

Du inaktiverar hastighetsbegränsningsläget genom att öppna **SETTINGS** (Inställningar), **SPEED LIM** (Hastighetsbegränsningsläge) och sedan välja – (obegränsad) som gräns.

Enhetsval

Flerfunktionsmätaren är fabriksinställd på att visa brittiska mättenheter men kan ändras till att visa metriska enheter.

Använd den NEDRE knappen (MENU), välj **UNITS** och håll knappen nedtryckt för att ändra mättenheter-na.

Återställ statistik

Använd den NEDRE knappen (MENU), välj **RESET STAT** och håll knappen nedtryckt för att återställa statistiken.

Ställa in ljusstyrka

Ljusstyrkan på LCD-displayen kan justeras.

Använd den NEDRE knappen (MENU), välj **BRIGHTNESS** och håll knappen nedtryckt för att ändra ljusstyrkan.

Justera ljusstyrkan med hjälp av den NEDRE knappen (MENU) och håll sedan in den NEDRE knappen (MENU) för att bekräfta inställningen.

Inställning av klockan

Använd den NEDRE knappen (MENU), välj **CLOCK** och håll in knappen för att ändra tidsenheterna.

1. Tryck på den den NEDRE knappen (MENU) för att välja hur klocktiden ska visas.
2. Håll in den NEDRE knappen (MENU) i en sekund.
3. Tryck på den NEDRE knappen (MENU) för att välja 12:00 AM PM eller 24-timmarsklocka (klockan blinkar).
4. Håll in den NEDRE knappen (MENU) för att bekräfta valet.
5. Tryck på den NEDRE knappen (MENU) för att ändra timmar (timsiffrorna blinkar).
6. Tryck på den den NEDRE knappen (MENU) för att bekräfta timinställningen.
7. Tryck på den NEDRE knappen (MENU) för att ändra minuter (minutsiffrorna blinkar).
8. Tryck på den NEDRE knappen (MENU) för att bekräfta minuställningen.

Inställning av språk

Mätarens displayspråk kan ändras. Kontakta en auktoriserad Can-Am-återförsäljare för information om vilka språk som finns och för inställning av mätaren enligt dina önskemål.

ELEKTRONISKA STYRSYSTEM

Dessa system hanterar automatiskt bromsning och väggrepp.

Under vissa förhållanden kan föraren känna de åtgärder som vidtas av systemen i form av vibrationer eller små ryck i styrstangen, bromspedalen eller bromshandtaget, vilket är normalt.

ABS (låsningfria bromsar)

Systemet förhindrar att hjulen låser sig under bromsning, vilket förbättrar fordonets stabilitet och däckens kontakt med marken.

Begränsningar: Låg däckkontakt med väglaget begränsar bromsförmågan. Även med ABS kommer bromssträckan att vara längre vid förhållanden med låg vidhäftning.

eCBS (Elektroniskt kombinerat bromssystem)

Systemet hanterar aktivt balansen av bromskraften mellan fram- och bakaxlarna.

BTC (Bromsreglering)

Systemet hanterar aktivt väggreppet mellan framhjulen under accelerationen för att förhindra att de slirar.

Systemet är aktivt endast på 4WD-läget.

DTC (Dragmomentstyrning)

Systemet förhindrar att hjulen slirar på grund av motorbromsen under hastighetsminskning.

III UTRUSTNING

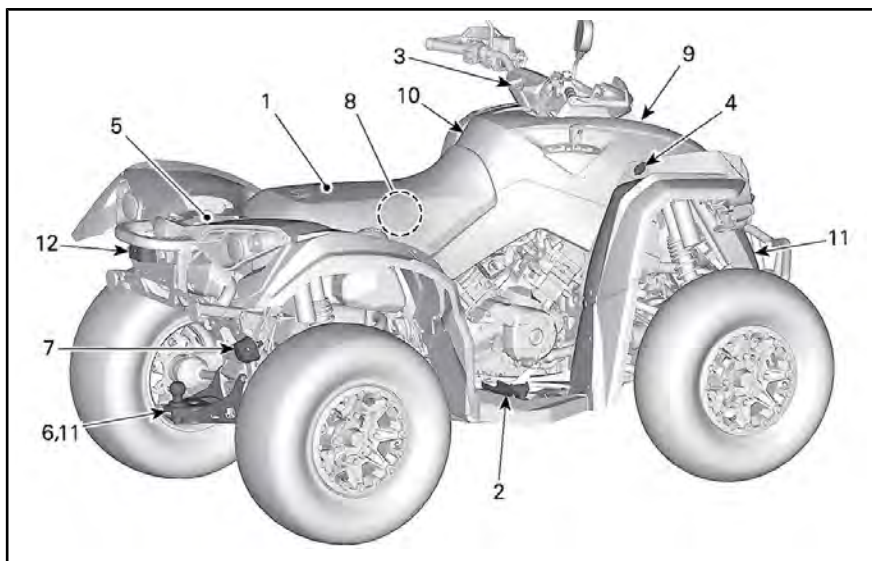

1) Säte

Sätet är konstruerat för endast en förare.

Demontering av förarsäte

För att ta bort förarsätet, skjuta dess spärr uppåt. Denna spärr är placerad under sätets bakre del.

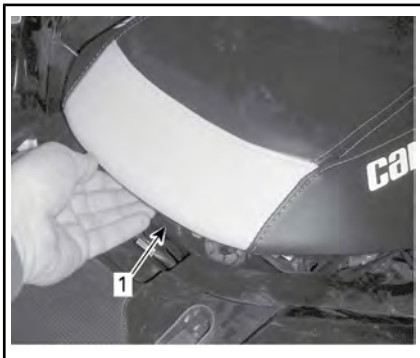

TYPBILD

1. Sätesspärr

Dra sätet uppåt och sedan bakåt. Fortsätt att lyfta tills du kan frigöra den främre spärren och därefter helt ta bort sätet.

Återmontering av förarsätet

Koppla in fliken placerad på sitsbasen i fästansordningen placerad på chassi.

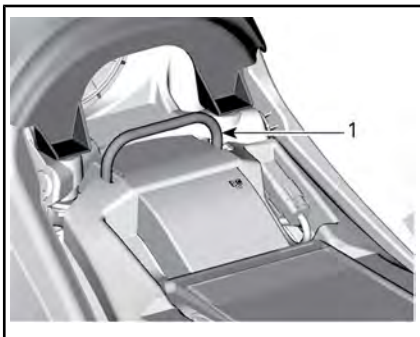

1. Fästansordning

MÄRK: Ett tydligt snäpp ska kännas. Kontrollera att sätet är ordent-

ligt spärrat genom att dra i det en extra gång.

VARNING

Kontrollera att sätet är ordentligt spärrat genom att dra det bakåt och uppåt flera gånger.

2) Fotstöd

Fotpinnarna är placerade på fotstöden på höger- och vänstersida.



TYPBILD

1. Höger fotpinne

VARNING

Föraren måste hela tiden ha båda fötterna på fotstöden vid användning av fordonet.

3) Indikatorlampor

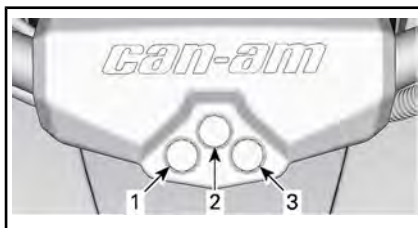

SKYDD PÅ STYRE

1. Positionsljusindikator
2. Varningsblinkersindikator
3. Indikator för släpvagnens riktningssvisare/varningsblinkers

4) 12 volts eluttag

Smidigt för en handhållen ficklampa eller annan portabel utrustning.

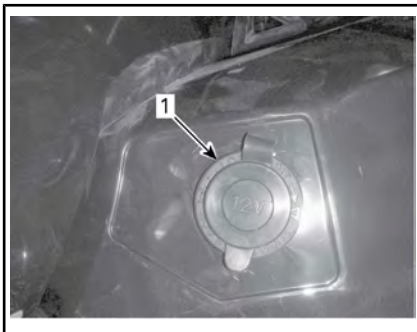

1. 12 V eluttag

Ta bort skyddslocket för att använda. Återinstallera alltid efter användning, för att skydda mot väderlek.

5) Bakre lastutrymme

Det bakre lastutrymme är praktiskt för förvaring av mindre föremål.

Spänn fast lasten med hjälp av öglorna.

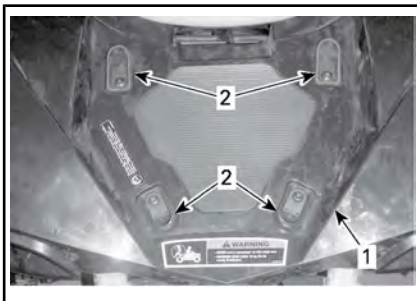

1. Lastutrymme
2. Plastöglor

! VARNING

MAXIMAL last för bagageutrymme är 23 kg

- Låt aldrig passagerare sitta på det bakre lastutrymme.
- Lasten får aldrig komma i vägen för förarens synfält, eller påverka hans förmåga att styra fordonet.
- Lasten måste vara ordentligt säkrad och får inte sticka ut utanför lastutrymme.

6) Dragkrok

Praktisk krok där du kan installera en kula för ett släp eller annan utrustning. Installera en kula av korrekt storlek enligt släptillverkarens rekommendation. Se *SPECIFIKATIONER* eller säkerhetsdekalen för dragkapacitet och kultryck.

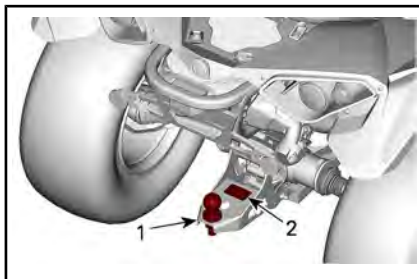

1. Dragkrok
2. Säkerhetsdekal

! VARNING

Installera en kula av korrekt storlek som matchar den utrustning som fordonet ska dra.

MÄRK: Följ tillverkarens anvisningar för korrekt kopplingsförfarande.

7) Släpvnagskontakt

Släpvnagskontakt att använda om släpvagnen är utrustad med färdbelysning.

När ett släp är påkopplat och riktningssvisarna eller varningsblinkersn är aktiverade blinkar en indikatorlampa belägen på handtagskåpan. Se **INDIKATORLAMPOR**.

MÄRK: Släpvnagsblinkersmodulen är utformad för släpvnagsljus på totalt 40 W. Om släpvnagsljusen har en annan effekt kommer blinkfrekvensen att påverkas.

Se dekalen placerad vid dragkroken för anvisningar om körning med släp.

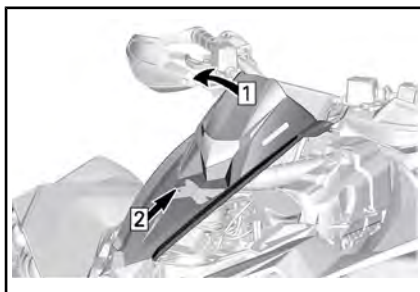

Steg 1: Dra upp

Steg 2: Skjut bakåt

3. Koppla loss mätaranlutningen.

Montering av mätarstödet

Omvänd borttagningsproceduren.

10) Konsol

Borttagning av konsol

1. Se procedurer i detta avsnitt och ta bort:
 - Säte
 - Mätarstöd
2. Framtill på konsolen, dra båda tapparna ur sina hållare.
3. Dra båda krokarna ur sina spår.

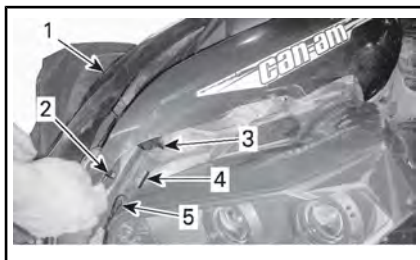

TYPBILD

1. Konsol
2. Tapp
3. Fäste
4. Spår
5. Hylsa

4. Dra konsolens bakre del uppåt till tapparna lösgörs från hållarna.
5. Ta bort konsolen genom att dra den bakåt.

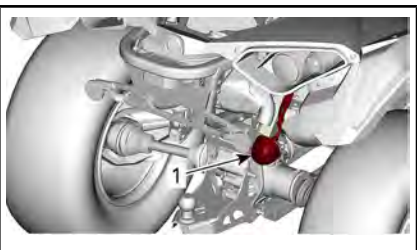

1. Släpvnagskontakt

8) Verktygssats

Verktygssatsen finns under förarsätet. Den innehåller verktyg för grundunderhåll.

9) Mätarstöd

Borttagning av mätarstöd

1. Dra mätarstöd bakre del uppåt för att lösgöra tapparna från hållarna.
2. Skjut mätarstöd bakåt för att lossa det från konsolen.



TYPBILD

Steg 1: Dra upp

Steg 2: Dra bakåt

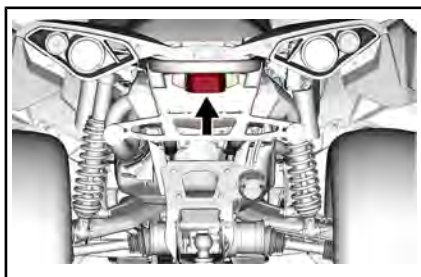

Konsol installation

Omvänd borttagningsproceduren.

11) Bärgningskrokar

Praktisk krok som kan användas vid bärgning av en ATV.

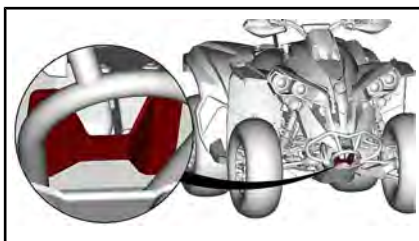

FRÄMRE BOGSEKROK

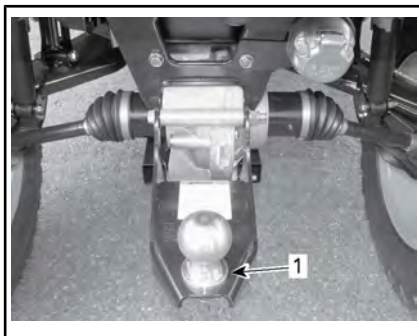

TYPBILD

1. Bakre bogserkrok

12) Registrerings- skyltslampa

Ger belysning för registreringskylten.

IV BRÄNSLE

1) Bränslespecifikationer

OBS Använd alltid färsk bensin. Bensin oxideras, vilket resulterar i lägre oktantal, flyktiga föreningar samt avlagringar av beck och harts som kan skada bränslesystemet.

Bränsleblandning varierar mellan olika länder och regioner. Ditt fordon är konstruerad för användning av de rekommenderade bränsletyperna, men beakta följande:

- Om bränsle med en alkoholhalt som överstiger gränsen som anges i myndighetsbestämmelser används, kan detta resultera i följande problem hos utombordsmotorer och bränslesystemkomponenter:
 - Svårigheter vid start och drift.
 - Förslitning av gummi- eller plastdelar.
 - Korrosion på metalldelar.
 - Skador på interna motor- eller delar.
- Kontrollera regelbundet om det förekommer bränsleläckage eller andra fel i bränslesystemet, om du misstänker att alkoholhalten i bensinen överskrider gällande myndighetsbestämmelser.
- Bränsleblandningar med alkohol drar åt sig och håller fukt, vilket kan leda till fassetparation och kan resultera i problem med motorns prestanda eller skador på motorn.

2) Rekommenderat bränsle

Använd normal blyfri bensin innehållande MAXIMALT 10 % etanol. Bensinen måste ha följande rekommenderade lägsta oktantal:

MINIMIOKTANTAL	
Utanför Nordamerika	95 E10 RON



OBS Experimentera aldrig med andra bränslen. Motor- eller bränslesystemskador kan uppkomma vid användning av fel bränsle.

3) Påfyllning av bränsle i fordonet

VARNING

- Bensin är ett brandfarligt ämne och under vissa förhållanden explosivt.
- Använd aldrig öppen låga vid kontroll av bränslenivån.
- Rök aldrig och tillåt aldrig öppen eld eller gnistor i närheten.
- Arbeta alltid i ett välventilerat utrymme.

1. Stäng av motorn.

VARNING

Stäng alltid av motorn innan du fyller på bränsle.

2. Stig av fordonet.

! VARNING

Låt ingen sitta kvar på fordonet under tankning. Om en brand eller explosion skulle inträffa under tankning kan det vara svårt för någon som sitter kvar i fordonet att snabbt lämna området.

3. Skruva tanklocket långsamt moturs och ta av det.



1. Tanklock

! VARNING

Om en tryckskillnad märks (det hörs ett visslande ljud när du lossar tanklocket), behöver fordonet inspekteras och/eller repareras innan du använder det igen.

4. Sätt i munstycket i tanköppningen.
5. Fyll på bränsle sakta så att luft kan frigöras från tanken och förhindra att bränslet flödar tillbaka. Var försiktig så att du inte spiller.
6. Avsluta påfyllningen när bränslet når nederdelen av tanköppningen. **Fyll inte på för mycket.**

! VARNING

Fyll aldrig på bränsle innan du placerat fordonet på en varm plats. Med högre temperaturer expanderar bränslet och kan flöda över.

7. Skruva åt tanklocket medurs.

! VARNING

Torka alltid av allt utspillt bränsle på fordonet.

V INKÖRNINGSPERIOD

Användning under inkörningsperioden

En inkörningsperiod på 300 km eller 10 drifttimmar krävs för fordonet.

Motor

Under inkörningsperioden:

- Undvik fullt gaspådrag.
- Maximalt gaspådrag bör ej överstiga 3/4.
- Undvik långvariga accelerationer.
- Undvik långvarig körning med låga varvtal.
- Undvik överhettning av motorn.

Kortvariga accelerationer och varvetsvariationer bidrar dock till en bra inkörning.

MÄRK: Det är normalt att motorn inte uppnår optimal effektivitet förrän efter slutförd inkörningsperiod.

Bromsar



VARNING

Nya bromsar uppnår inte optimal effektivitet förrän efter slutförd inkörningsperiod. Var extra försiktig.

Drivrem

En ny drivrem kräver en inkörningsperiod på 50 km.

Under inkörningsperioden:

- Undvik kraftig acceleration och inbromsning.
- Undvik körning med släp.
- Undvik höga marschfarter.

VI GRUNDLÄGGANDE PROCEDURER

1) Starta motorn

Växelreglaget måste föras till PARKERING eller NEUTRAL.

MÄRK: Det finns även ett praktiskt extraläge som medger motorstart med växelreglaget i vilket läge som helst. Håll bromshandtaget intryckt, eller bromspedalen nedtryckt, medan du trycker på startknappen.

Sätt nyckeln i tändningslåset och vrid till läget PÅ.

Ställ motorns stoppreglage på RUN.

Tryck in startknappen tills motorn startar.

Släpp startknappen omedelbart när motorn startat.

OBS Om motorn inte har startat efter några sekunder, håll inte startknappen intryckt i mer än 10 sekunder. Se *FELSÖKNING*.

2) Växla

Ansätt bromsarna tills fordonet har stannat helt och flytta sedan växelreglaget till önskat läge.

Släpp bromsarna.

OBS Stanna alltid fordonet helt och ansätt bromsarna innan du flyttar växelpaken. Annars kan skador uppstå på växellådan.

Tryck in gasreglaget gradvis för att öka motorns varvtal och på så sätt aktivera CVT-systemet (konstant variabel transmission).

I motsatt situation, när gasreglaget släpps, minskas motorns varvtal.

3) Stänga av motorn och parkera fordonet

VARNING

Undvik att parkera i branta sluttningar eftersom fordonet riskerar att rulla iväg.

VARNING

Lägg alltid i växeln PARKERING (P) när du stannar eller parkerar för att undvika att fordonet rullar iväg.

VARNING

Undvik att parkera på platser där heta fordonsdelar riskerar att orsaka en eldsvåda.

För alltid växelreglaget till parkeringsläget när du stannar eller parkerar fordonet. Detta är extra viktigt när du parkerar på sluttande underlag. Om det rör sig om en brant backe eller om fordonet är lastat bör hjulen blockeras med stenar eller tegelstenar.

Välj ett så plant underlag som möjligt för parkering av fordonet.

Släpp gaspedalen och stanna fordonet helt med hjälp av bromsarna.

Placera växelreglaget i positionen PARKERING.

Vrid tändningsnyckeln till AV.

Ta ut nyckeln ur tändningslåset.

Om du måste parkera i en brant backe eller om fordonet är lastat, blockera hjulen med stenar eller tegelstenar.

VII SPECIELLA PROCEDURER

1) Vad man bör göra om vatten har kommit in i CVT-systemet

Transmissionens dräneringsplugg är placerad på den bakre delen av transmissionskåpan. Den går att nå från den bakre vänstra stänkskärmen.

Inspektera transmissionens dräneringsplugg för att kontrollera om det finns vatten i transmissionen.

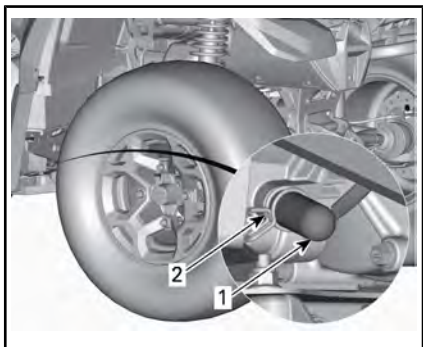

1. Dräneringsplugg
2. Fjäderklämma

OBS Om det finns vatten i CVT-transmissionen kan det få drivremmen att slira. Motorn accelererar men fordonet står stilla.

Om det förekommer vatten, ta loss transmissionens dräneringsplugg för att tömma ut vattnet.

OBS Vänd dig till en auktoriserad Can-Am-återförsäljare för kontroll och rengöring av CVT:n.

Sätt sedan tillbaka dräneringspluggen och fäst den med fjäderklämma.

MÄRK: Se till att slangen är korrekt fäst på transmissionskåpan's hållare.

2) Vad man bör göra om vatten har trängt in i luftfilterhuset

Ta bort sidopanelen på vänster sida.

Kontrollera om det finns vatten under luftfilterhuset.

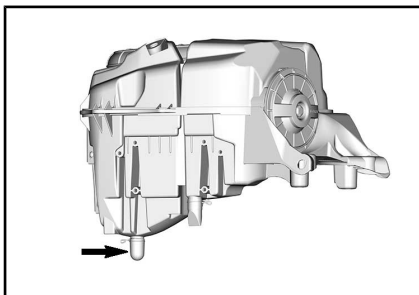

TYPBILD

Om det finns vatten, tryck ihop klämman och ta loss behållaren för att dränera vattnet från luftfilterhuset.

Om något av följande stämmer för ditt fordon, ta det till närmaste auktoriserade Can-Am-återförsäljare för service:

- Om det finns mer än 50 ml vatten (cirka 5 dräneringsbehållare) i luftfilterhuset.
- Om det finns avlagringar i dräneringsbehållaren.

I detta fall måste fordonet genomgå följande service:

- Ventiler
- Rengöring av transmissionens luftfilter
- Rengöring av transmissionen
- Byte av bränsletankens avluftning
- Smörjmedelsinspektion och -byte vid behov (motor, växellåda och bakre slutväxel).

OBS Om fordonet inte genomgår denna service kan det leda till bestående skador på följande komponenter (skador på ytterligare komponenter kan inte heller uteslutas):

- Motor och växellåda
- Bränslepump
- Transmission
- Framdifferential
- Bakre slutväxel

3) Om fordonet välter

Om fordonet har välvt eller slagit runt ska du ställa fordonet på alla fyra hjulen. Kontrollera fordonet avseende skador.



VARNING

Kör aldrig fordonet om det har skador. Kontakta en auktoriserad Can-Am-återförsäljare.

Om fordonet inte har några skador, se avsnittet *UNDERHÅLLSPROCEDURER* och kontrollera följande.

- Kontrollera om luftfilterhuset har fått olja i sig, och om så är fallet, rengör luftfilter och luftfilterhus.
- Kontrollera motoroljenivån och fyll på vid behov.
- Kontrollera motorkylvätskenivån och fyll på vid behov.
- Kontrollera växellådans oljenivå och fyll på vid behov.

- Kontrollera bakre slutväxels oljenivå och fyll på vid behov.
- Starta motorn. Om indikatorn för oljetryck fortsätter att lysa, stäng av motorn omedelbart. Kontakta en auktoriserad Can-Am-återförsäljare.

Om fordonet har slagit runt bör det kontrolleras av en auktoriserad Can-Am-återförsäljare.

4) Fordon som har legat under vatten

Om fordonet hamnar under vattnet, stanna motorn omedelbart. Använd inte någon elektrisk utrustning.

Fordonet måste tas till en auktoriserad Can-Am-återförsäljare så snart som möjligt. **FÖRSÖK ALDRIG ATT STARTA MOTORN!**

OBS När fordonet har legat under vatten kan allvarliga materiella skador bli följden om korrekt startprocedur inte följs.

Så snart fordonet har lyfts upp ur vattnet, vidta följande åtgärder:

- Dränera transmissionen. Se proceduren i avsnittet *VAD GÖR MAN OM VATTEN KOMMIT IN I CVT-SYSTEMET*.
- Dränera luftfilterhuset. Se *VAD MAN BÖR GÖRA OM VATTEN HAR TRÄNGT IN I LUFTFILTERHUSET* i detta avsnitt.

OBS Fordonet måste så snart som möjligt genomgå service hos en auktoriserad Can-Am-återförsäljare.

VII FINJUSTERA FJÄDRINGEN

VARNING

Inställning av fjädringen kan påverka fordonets väghållning. Ta dig alltid tid att bekanta dig med fordonets väghållning när fjädringen har justerats på något sätt.

1) Inställning av fjädring

Justering av fjädring och last kan påverka fordonets manöverförmåga och åkkomfort.

Hur man ställer in fjädringen varierar med förarens vikt, personliga önskemål, hastighet och terrängförhållanden.

Utför justeringarna ett läge (klick) i taget. Provkör fordonet under samma förhållanden; spår, hastighet, förarens körställning etc. Fortsätt med detta tills du är nöjd.

MÄRK: Fabriksinställningarna är lämpliga för nästan alla förhållanden. Ta hänsyn till att en ökning av markfrigången kan påverka hanteringen av fordonet.

FÖRSPÄNNINGSINSTÄLLNINGAR FÖR FRAMFJÄDRING FRÅN FABRIK

JUSTERING	MODELL	FABRIKSINSTÄLLNING
Fjäderförspänning	650 standard	Kamposition 3
Fjäderförspänning	X xc	42,6 mm

FÖRSPÄNNINGSINSTÄLLNINGAR FÖR BAKFJÄDRING FRÅN FABRIK

JUSTERING	MODELL	FABRIKSINSTÄLLNING
Fjäderförspänning	650 standard	Kamposition 3
Fjäderförspänning	X xc	59 mm

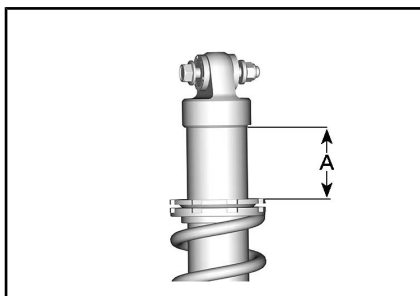

TYPBILD

A = 42,6 mm (Fram)

A = 59 mm (Bak)

Nedan följer riktlinjer för fininställning av fjädringen. Använd justeringsverktyget för fjädringen som finns i verktygssatsen.

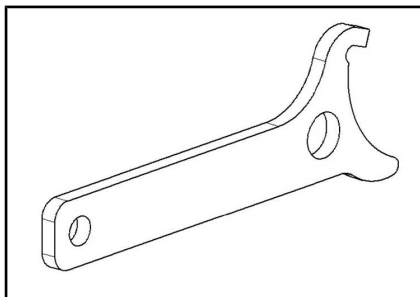

FJÄDRINGENS JUSTERINGSVERKTYG

Förspänning

VARNING

Vänster- och högerjustering av fram- eller bakfjädringen måste alltid göras till samma läge. Justera aldrig endast den ena. Ojämn justering kan medföra försämrade väghållning och förlust av stabilitet, vilket kan leda till en olycka.

Förkorta fjädrarna för fastare fjäd-ring och svårare förhållanden.

Förläng fjädrarna för mjukare fjäd-ring och lättare förhållanden.

Justera genom att vrida justerkam-men i önskad riktning. Använd ett verktyg från fordonets verktygs-sats.

MÄRK: Öka inte förspänningen på FOX-stötdämpare.

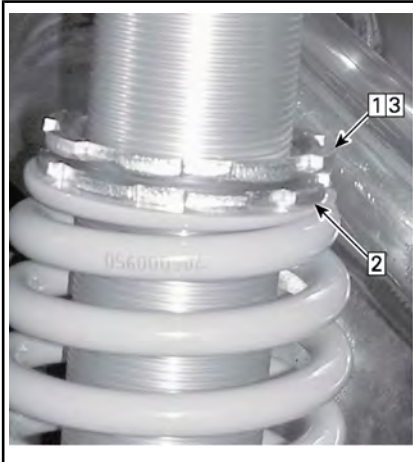

TYPBILD

- Steg 1: Lossa på den övre låsringen
 Steg 2: Vrid justeringsringen i önskad riktning
 Steg 3: Dra åt den övre låsringen

Stötdämpning X xc-modell

FABRIKSINSTÄLLNINGAR FÖR STÖTDÄMPNING FRAM	
Returdämpning	12 klick, moturs från ändläge
Kompressionsdämpning, hög hastighet	2,25 varv, moturs från ändläge
Kompressionsdämpning, låg hastighet	2,25 varv, moturs från ändläge

FABRIKSINSTÄLLNINGAR FÖR STÖTDÄMPNING BAK	
Returdämpning	12 klick, moturs från ändläge
Kompressionsdämpning, hög hastighet	2,25 varv, moturs från ändläge
Kompressionsdämpning, låg hastighet	2,25 varv, moturs från ändläge

Stötdämpardämpning

Kompressionsdämpning kontrollerar hur stötdämparen håller emot kompressionsrörelsen.



KOMPRESSONSDÄMPNING - ÖVERST PÅ STÖTDÄMPAREN

1. **Öka** (styvare)
2. **Minska** (mjukare)

ÅTGÄRD	RESULTAT
Ökning av kompressionsdämpningskraft för låg hastighet	Styvare kompressionsdämpning
Minskning av kompressionsdämpningskraft	Mjukare kompressionsdämpning

⚠ VARNING

Se till att inställningen av kompressionsdämpning är densamma på båda sidor.

Stötdämpar returdämpning

Returdämpningen kontrollerar hur stötdämparen håller emot förlängningsrörelsen.

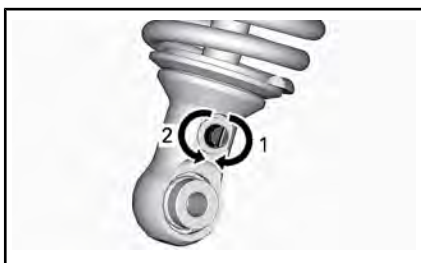

RETURDÄMPNING - BOTTEN PÅ STÖTDÄMPAREN

1. **Öka** (styvare)
2. **Minska** (mjukare)

2) Justering av dynamisk servostyrning (DPS)

Trestegs dynamisk servostyrning (DPS) erbjuder föraren lättillgänglig servoassistans. Nivån av servoassistans anpassas automatiskt efter fordonets hastighet och förarens krav för att tillhandahålla maximal styrkraft vid lägre hastigheter då behovet vanligtvis är större. Då hastigheten ökar reduceras servoassistansen gradvis för att ge föraren maximal styrförmåga och precision.

Det går att välja bland tre assistanslägen: minimal, medel och maximal. Varje läge fortsätter att automatiskt anpassa sig efter fordonets hastighet och förarens behov, så att det inte behöver ändras under körning. Dessa inställningslägen används för att ställa in en assistansnivå som matchar varje förarens preferenser.

Följande DPS-lägen finns i fordonet.

DPS-LÄGE	
DPS MAX.	Maximal styrningshjälp
DPS MED	Medium styrningshjälp
DPS MIN.	Minimal styrningshjälp

För att visa det aktiva DPS-läget, gör följande:

1. Tryck in och släpp **Frisläpps-/DPS**-knappen.

När du läser instruktionsboken, kom då ihåg att:

⚠ VARNING

Anger en potentiell risk som kan resultera i svåra personskador eller dödsfall om den inte undviks.



2. Kontrollera multifunktionsmätaren för att bekräfta det aktiva DPS-läget.

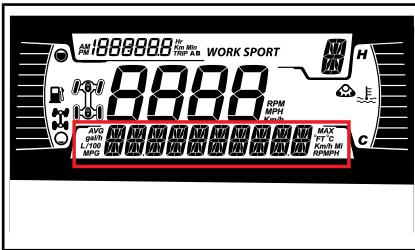

4,5 TUM DIGITAL DISPLAY

För att ändra det aktiva DPS-läget, gör följande:

1. Tryck och håll **Frisläpps-/DPS**-knappen och håll den intryckt i 2 sekunder för att gå till nästa inställning.
2. Släpp **Frisläpps--/DPS**-knappen
3. Repetera detta tills den önskade inställningen är vald.

MÄRK: Om fordonet är inställt på **BACK (R)** kommer inte DPS-justeringen att vara möjlig.

IX TRANSPORT AV FORDONET

När du kontaktar en transportfirma, fråga om de har spännremmar, flaksläp, ramp eller lift för att säkert lyfta fordonet. Se till att fordonet transporteras enligt anvisningarna i det här avsnittet.

OBS Bogsera inte detta fordon — bogsering kan ge allvarliga skador på fordonets drivsystem.

OBS Använd inte kedjor för att säkra fordonet – de kan orsaka skador på ytfinish och plastdelar.



VARNING

Se till att det inte finns lösa föremål i fordonet under transport.



VARNING

Transportera alltid fordonet vänt i framåtriktningen för att undvika skador på vindrutan eller andra komponenter. Delar kan lossna under transport.



VARNING

Innan fordonet placeras på ett flak eller en släpvagn måste följande säkerhetsföreskrifter beaktas.

SÄKERHETSFÖRESKRIFTER	
Transportutrustning	Transportanordningen (flakvagn/släpvagn/flak) måste ha rätt mått och kapacitet för att säkert kunna bära och transportera fordonet.
Dragfordon	Se till att inte överskrida fordonets dragkapacitet och specifikationer. Se till att släpvagnen eller flakvagnen är ordentligt säkrad till dragfordonets dragkrok.
Sikt	Se till att ha god uppsikt under hela manövern.
Terräng	Dragfordonet och släpvagnen måste vara på en plan yta. Använd hjulklossar på släpvagn och dragfordon för att förhindra rörelser.
Ramper	Använd ramper av rätt typ och säkra ramperna på släpvagn eller flak. Undvik branta ramper.
Personer i närheten	Säkerställ alltid att personer i närheten är på tillräckligt avstånd från fordonet eller släpvagnsutrustning under uppkörning.

1) Köra upp fordonet på släpvagnsutrustning

Då fordonet kan köras upp för egen maskin, gör på följande sätt:

Bär skyddsutrustning.

Använd endast lågväxel (om detta finns).

Använd fyrhjul- eller sexhjulsdraft (4WD/6WD) om fordonet är utrustat med det.

Sitt alltid ned alltid under körning.

Säkerställ korrekt inriktning på spår eller flak.

1. Starta på tillräckligt avstånd från släpvagnen för att rikta in fordonet i rät linje med ramperna. Sväng aldrig när du närmar dig rampen. Bakhjulen är eventuellt inte ordentligt inriktade när du kommer till rampen och fordonet kan falla av.
2. Kör sakta upp med framhjulen på rampen och kontrollera inriktningen.
3. Backa fordonet, kontrollera att ramperna fortfarande är säkra, fortsatt därefter med normal hastighet.
4. Kör försiktigt upp fordonet på flaket eller släpvagnen. Använd tillräcklig hastighet för att köra upp utan hjulspinn eller plötslig acceleration. Undvik acceleration på ramperna för att undvika rörelser i ramperna.
5. Om släpvagnen lutar framåt, låt bara fordonet rulla utan acceleration.
6. När fordonet är uppkört, ställ växelspaken i läge Parkering. Ansätt parkeringsbromsspärren.

Om inte fordonet kan köras upp för egen maskin eller om det föreligger risk för avkörning eller andra risker med att köra upp fordonet ska en vinsch användas:

2) Dra upp fordonet på trailerutrustning med hjälp av en vinsch

Då fordonet inte kan köras upp för egen maskin, gör på följande sätt:

VARNING

Ta hjälp av en assistent. Den ena personen ska vara i fordonet för att kunna sköta styrning, bromsar och vinschreglage, medan den andra personen har kontroll över omgivningen och säkerheten under manövern.

VARNING

Säkerställ att vinschkroken kan fästas säkert i en lämplig förankringspunkt. Använd ordentlig riggning.

MÄRK: Om fordonet kan startas säkert, låt motorn gå på tomgång under vinschningen för att undvika att batteriet dras ur.

1. För växelreglaget till läget NEUTRAL (N).
2. Om fordonet är utrustat med en vinsch, använd vinschen för att rulla upp fordonet på flaket.
3. Om fordonet inte är försett med vinsch, gör så här:
 - 3.1 Fäst remmen till det lägre bogseringsfästet på den främre stötfångaren.

- 3.2 Fäst remmen i det bogserande fordonets vinschlina.
 - 3.3 Vinscha upp fordonet på flaksläpet.
4. Ställ växelspaken i läge Parke- ring. Ansätt parkeringsbroms- spärren.

3) Säkra fordonet för transport

Vid transport av fordonet, säkra fordonet på släpet eller flaket med lämpliga fästremmar. Vi avråder från att använda vanliga rep.

! VARNING

Bogsera inte detta fordon med bil eller annat fordon. Använd ett släp. Tippa aldrig upp fordonet för transport. Fordonet måste transporteras i normalt körläge (stå på alla hjul).

Kom ihåg följande:

- Lasta av fordonets lasträcken före transport.
- Placera växelreglaget i läget PARKERING.
- Ansätt parkeringsbromsspärren.
- Spänn fast fordonet i de främre och bakre fästpunkterna.

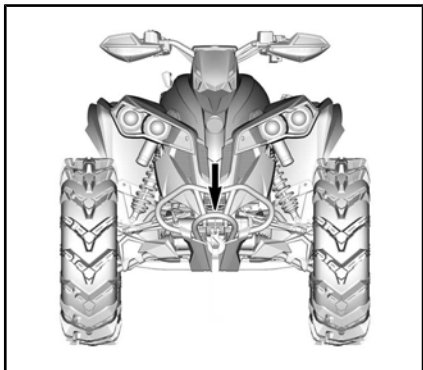

PLACERING AV FRÄMRE FÄSTPUNKT

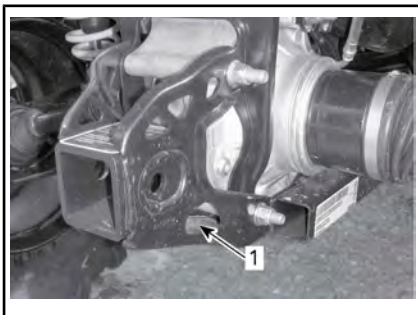

TYPBILD

1. Placering av bakre fästpunkt

OBS Om du använder andra fästpunkter kan fordonet skadas.

4) Lasta av fordonet från släpvagnen

! VARNING

Fordonet kan ha rört sig under transporten. Säkerställ att fordonet är ordentligt inriktat med ramperna innan du fortsätter.

! VARNING

Det är betydligt svårare att ha ordentlig uppsikt vid backning från släpvagnen. Ta hjälp av en assistent för att säkerställa rätt inriktning och säker omgivning.

INSTRUKTIONER FÖR LYFTNING AV FORDON

Allmän säkerhetsinformation för lyftning

1. Koppla in 4-hjulsdriftläget (4WD).

MÄRK: 4-hjulsdriftläget (4WD) kopplas in när motorn är igång och fordonet förflyttats ca en meter.

2. Placera växelreglaget i läget PARKERING.

MÄRK: Se till att växeln är inkopplat i PARKERINGS-läge.

3. Låsa bromsarna.

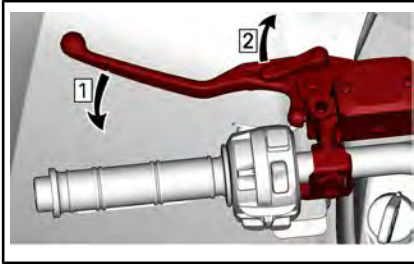

Steg 1: Ansätt bromsar
Steg 2: Lås bromsar

Nedanstående dekal sitter i närheten av lyftpunkterna.

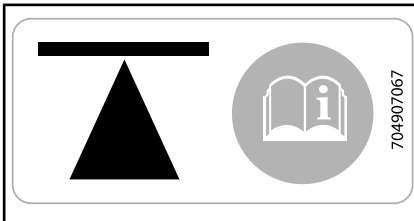

PÅ SIDAN AV CHASSIT - FRAM OCH BAK

Lyft fordonet med hjälp av en lämplig lyftanordning.

VARNING

Se till att hjulen är låsta innan fordonet lyfts. Överskrid inte enhetens lyftkapacitet. Använd endast enhet som är godkänd för lyftning av denna typ av fordonet. Flyta inte fordonet med hjälp av en lyftanordning. Se tillverkarens varningar och anvisningar innan den används.

Lyft av den främre delen av fordonet

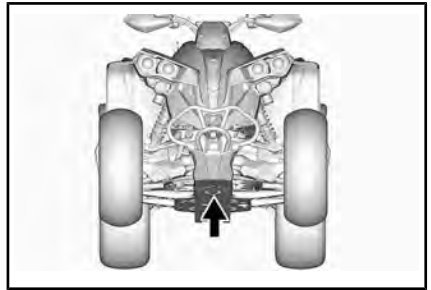

FRÄMRE LYFTPUNKT

Lyft av den bakre delen av fordonet

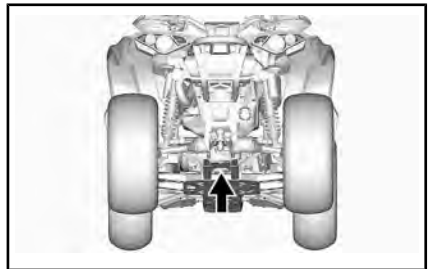

BAKRE LYFTPUNKT

Lyft av hela fordonet

1. Använd en lämplig lyftanordning och lyft den främre delen av fordonet.
2. Säkra fordonet i sidled med hjälp av domkraftsstativ på stabiliseringspunkterna.

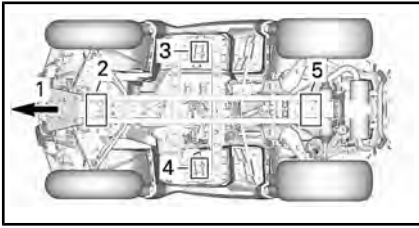

1. *Fordonets front*
 2. *Främre lyftpunkt*
 3. *Vänster stabiliseringspunkt*
 4. *Höger stabiliseringspunkt*
 5. *Bakre lyftpunkt*
3. Lyft den bakre delen av fordonet.
 4. Justera höjden på domkraftsstativen.

! VARNING

Lyft aldrig den främre OCH bakre delen av fordonet utan att säkra stabiliseringspunkterna. Lyft aldrig fordonet enbart i stabiliseringspunkterna.

C) UNDERHÅLL

I UNDERHÅLLSCHEMA

Underhåll är mycket viktigt för att se till att fordonet är i ett körsäkert skick. Korrekt underhåll är ägarens ansvar. Fordonet ska erhålla service enligt underhållsschemat.

Även om underhållsschemat följs, måste kontrollen före användning alltid utföras.

Följande meddelande visas på mätaren efter var 50:e timmes användning, som en påminnelse om att utföra underhåll: **UNDERHÅLL KRÄVS**. För att radera meddelandet, se det lämpliga avsnittet *MEDDELANDEN I FLERFUNKTIONSMÄTARENS DISPLAY*.

VARNING

Om fordonet inte underhålls korrekt enligt underhållsschemat och de angivna underhållsrutinerna kan det vara farligt att använda.

1) MYCKET DAMMIGA FÖRHÅLLANDEN

Riktlinjer för underhåll av motorns luftfilter

Anpassa luftfilterunderhållet till användningsförhållandena.

Luftfilterunderhåll måste ske med tätare intervall under följande dammiga förhållanden:

- Körning på torr sand
- Körning på torr lerjord
- Körning på torra grusvägar eller liknande.

MÄRK: Vid körning i grupp under dessa förhållanden behöver luftfiltret underhållas ännu oftare.

2) TECKENFÖRKLARING FÖR UNDERHÅLLSCHEMA

Spårkörning

Under svåra körförhållanden (dammiga eller gyttjiga) eller med tung last

3) UNDERHÅLLSCHEMA

Se till att underhåll utförs korrekt vid rekommenderade intervaller enligt tabellerna. Vissa punkter i underhållsschemat måste utföras enligt angivet tidsintervall, oberoende av körsträcka eller drifttid.

VARJE 1 500 km ELLER 50 TIMMAR (det som inträffar först)

VARJE 750 km ELLER 25 TIMMAR (det som inträffar först)

Kontrollera och rengör motorluftfiltret. Byt efter behov

Kontrollera batterianslutningar

Smörj främre och bakre kardanaxelknutar

Inspektera parallellstagsändar och kulleleder beträffande glapp och damskernas skick

VARJE 1 500 km ELLER 50 TIMMAR (det som inträffar först)
VARJE 750 km ELLER 25 TIMMAR (det som inträffar först)
Smörj de främre bärmarnas bussningar
Smörj bussningarna för främre och bakre krängningshämmare
Inspektera drivaxeldamasker och -skydd
Inspektera bromsbelägg. Byt efter behov
Kontrollera hjullagren beträffande onormalt glapp
Inspektera och rengör CVT-luftfiltret. Byt efter behov. (I förekommande fall)
Dra åt fälgarnas däckfotskruvar (i förekommande fall)
Smörj sfäriska lager i nedre stötdämpare (Renegade X xc)

VARJE 3 000 km ELLER 100 TIMMAR (det som inträffar först)
VARJE 1 500 km ELLER 50 TIMMAR (det som inträffar först)
Justera ventilspelet
Rengör ljuddämparens gnistskydd
Kontrollera och rengör spjällhuset
Byt bränsleventilens luftningsfilter
Kontrollera CVT-drivremmen och rengör CVT-remskivorna
Smörj drivremskivans envägslager
Följande måste utföras minst en gång om året:
Byt motorolja och filter
Inspektera och rengör bromssystemet
Inspektera batteriets skick
Kontrollera styrsystemet beträffande onormalt glapp
Kontrollera främre differentialens och bakre slutväxels oljenivå och kontrollera beträffande föroreningar
Kontrollera växellådans oljenivå och kontrollera beträffande föroreningar

UTFÖR EFTER DE FÖRSTA 3 000 km OCH EFTER 6 000 km OCH FÖLJ
DÄREFTER ENLIGT DET REGELBUNDNA SCHEMAT

UTFÖR EFTER DE FÖRSTA 1 500 km OCH EFTER 3 000 km OCH FÖLJ
DÄREFTER ENLIGT DET REGELBUNDNA SCHEMAT

Byt växellådsolja

Rengör fordonshastighetsgivaren (VSS)

VARJE 6 000 km ELLER 200 TIMMAR (det som inträffar först)

VARJE 3 000 km ELLER 100 TIMMAR (det som inträffar först)

Kontrollera kylsystemet

Testa kylvätskekoncentrationen

Kontrollera bränslesystemet beträffande läckage

Kontrollera bränslepumptrycket

Byt tändstift.

Byt framdifferentialolja

Byt bakaxelväxelolja

Byt växellådsolja

Kontrollera tätningar för ingående och utgående axlar (växellåda, differential och slutväxel)

Rengör fordonshastighetsgivaren

Rengör och smörj rattstängens övre och nedre halvbusningar

Följande måste utföras vartannat år:

Byt bromsvätskan

VARJE 12 000 km ELLER 5 ÅR (det som inträffar först)

VARJE 6 000 km ELLER 5 ÅR (det som inträffar först)

Byt ut motorkylvätskan

II UNDERHÅLLSPROCEDURER

Det här avsnittet innehåller anvisningar för grundläggande underhålls-procedurer. Om du har de mekaniska kunskaper och verktyg som behövs kan du utföra de här procedurerna. Vänd dig annars till en auktoriserad Can-Am-återförsäljare.

Annat viktigt underhåll som anges i underhållsschemat, som är svårare och kräver ingående tekniska kunskaper eller specialverktyg, bör helst utföras av en auktoriserad Can-Am-återförsäljare.

VARNING

Såvida inget annat anges ska tändningsnyckeln alltid vridas till AV och tas ur innan något underhåll påbörjas.

VARNING

Om det blir nödvändigt att ta bort en låsanordning (t.ex. en låsbricka, låsmutter, osv.), ersätt alltid den borttagna detaljen med en ny.

1) Luftfilter

Riktlinjer för underhåll av luftfilter

Som med alla ATV:er är underhåll av luftfiltret avgörande för motorns prestanda och livslängd.

Anpassa luftfilterunderhållet till användningsförhållandena.

Vid följande dammiga användningsförhållanden måste underhåll av luftfiltret utföras oftare och olja till-sättas skumfiltret:

- Körning på torr sand.
- Körning på torr lerjord.
- Körning på torra grusspår och -banor eller liknande

MÄRK: Vid körning i grupp under dessa förhållanden behöver luftfiltret underhållas ännu oftare. Se *RENGÖRING OCH INOLJNING AV LUFTFILTER* i detta delavsnitt för information om underhålls-proceduren.

MÄRK: Ett förfilter för "dammiga användningsförhållanden" (tillbehör) kan användas. Kontakta en auktoriserad Can-Am-återförsäljare för detaljer.

Borttagning av luftfilter

OBS Ta aldrig bort eller modifiera komponenter i luftfilterhuset. Annars kan motorns prestanda försämrats eller skador uppstå. Motorn är kalibrerad att fungera med just dessa delar.

Ta bort sätet.

Ta bort konsolen.

Lyft den främre delen av mittpanelen.



TYPBILD

1. Lyft här

Ta bort konsolen. Se *UTRUSTNING*.

Vrid luftfilterlocket moturs för att ta bort det.

MÄRK: En hylsnyckel kan användas för att underlätta borttagning.



1. Luftfilterlock
- Ta ut luftfiltret.



BORTTAGNING AV LUFTFILTER

Kontroll och dränering av motorns luftfilterhus

1. Ta bort vänster sidopanel.
2. Dränera luftfilterhusets inlopp via dräneringsröret.

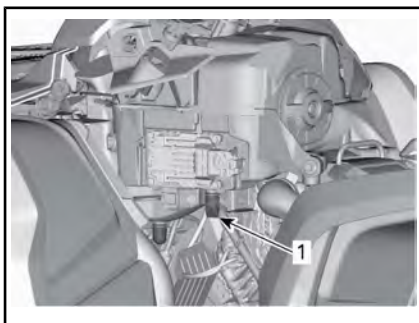

TYPBILD - VISSA DELAR BORTTAGNA FÖR TYDLIGHETENS SKULL

1. Dräneringsrör till luftfilterhusets inlopp
3. Kontrollera om luftfiltrets smutsiga sida är ren.
 - Om det finns skräp eller vatten i luftfilterkammaren, rengör den med en dammsugare.

OBS Använd inte tryckluft för rengöring av luftfilterkammaren.

4. Kontrollera luftfiltrets dräneringsrör (rena sidan).
 - Om det förekommer skräp eller vatten, se delavsnittet *SPECIELLA PROCEDURER*.
 - Undersök för att hitta källan till kontaminering.

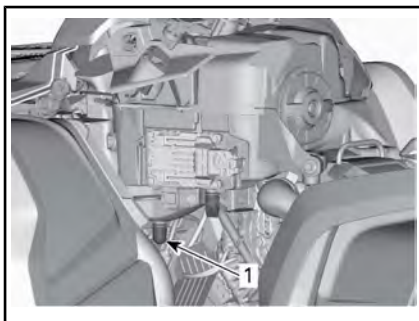

TYPBILD - VISSA DELAR BORTTAGNA FÖR TYDLIGHETENS SKULL

1. Luftfiltrets dräneringsrör

Rengöring och smörjning av luftfilter

! **OBS** Bär alltid lämpliga skydd för hud och ögon. Kemikalier kan orsaka skador på hud och ögon.

Rengöring av pappersfiltret

1. Avlägsna skumfiltret från pappersfiltret.
2. Knacka lätt mot pappersfiltret. Detta avlägsnar smuts och damm från pappersfiltret.

MÄRK: Pappersfilter har en begränsad livslängd. Byt ut filtret om det är för smutsigt eller igensatt.

OBS Vi rekommenderar **inte** att tryckluft används för att blåsa rent pappersfiltret eftersom det kan skada pappersfibrerna och minska filtrets filtreringsförmåga i dammiga miljöer.

OBS Tvätta **inte** pappersfiltret med någon rengöringslösning.

Rengöring av skumfilter

1. Spreja skumfiltret både på insidan och utsidan med ett rengöringsmedel för luftfilter av god kvalitet och följ tillverkarens instruktioner.



TYPBILD - SPREJA SKUMFILTRET

2. Torka skumfiltret helt.



TYPBILD - TORKA

MÄRK: Det kan behövas göras två gånger på filter som är mycket smutsiga.

Oljning av skumfilter

1. Kontrollera att filtret är rent. Se **RENGÖRING AV LUFTFILTER**.
2. Spreja LUFTFILTEROLJA (P/N 219 700 340) på skumfiltret, som först har torkats.



LUFTFILTEROLJA (P/N 219 700 340)



TYPBILD - OLJA SKUMFILTRET

3. Låt stå i 3 till 5 minuter.

4. Avlägsna överflödiga olja, som annars kan hamna på pappersfiltret, genom att placera skumfiltret i en absorberande duk och trycka ihop försiktigt. Detta hjälper också till att fördela oljan över skumfiltret.
5. Återmontera skumfiltret över pappersfiltret.



TYPBILD

6. Smörj filtrets plaststomme en aning för att underlätta monteringen och framtida demontering.

Montering av luftfilter

Smörj luftfiltrets O-ringstättning och plaststomme en aning.

Montering av luftfiltret sker i omvänd ordning mot demontering.

Kontrollera att luftfilterlocket är korrekt fastsatt på luftfilterhuset. Se anvisningarna på filterlocket och filterhuset.

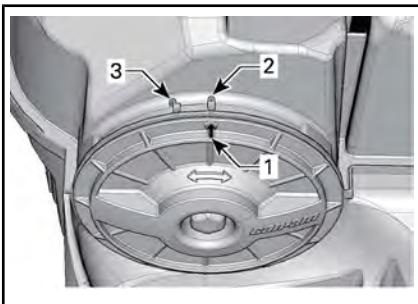

1. Pil för lockets position
2. Låst
3. Upplåst

Återmontera:

- Konsol
- Mätarstöd
- Säte.

2) Motorolja

Motorns oljenivå

MÄRK: Samtidigt som oljenivån kontrolleras, titta efter ev. läckage på eller omkring motorn.

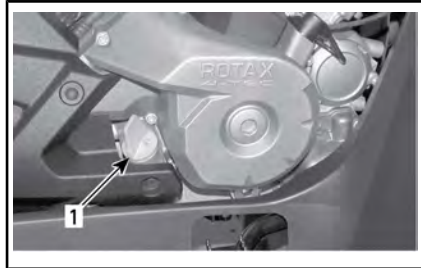

TYPBILD – HÖGER SIDA AV MOTORN

1. Oljemätsticka

Se till att fordonet står på ett jämnt underlag, att motorn är kall och inte igång. Kontrollera sedan oljenivån:

1. Skruva loss mätstickan, ta ut den och torka av den.
2. Sätt tillbaka mätstickan och skruva in den helt.
3. Ta ut den igen och kontrollera oljenivån. Den bör ligga nära eller vid det övre märket.

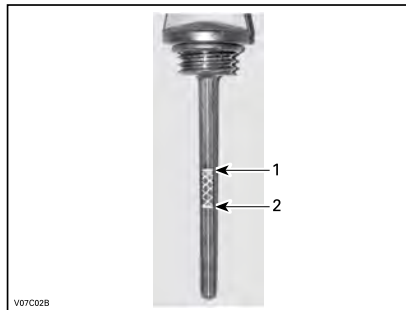

V07C02B

TYPBILD

1. Full
2. Extra

För påfyllning av olja, ta bort mätstickan. Sätt en tratt i mätstickans rör för att undvika spill.

Fyll på en liten mängd rekommenderad olja och kontrollera nivån på nytt.

Upprepa procedurerna ovan tills oljenivån når det övre märket på mätstickan. **Fyll inte på för mycket.**

Dra åt mätstickan ordentligt.

OBS Om motorn/växellådan används med felaktig oljenivå kan följden bli allvarliga skador på motorn/växellådan.

Rekommenderad motorolja

Rotax®-motorer har utvecklats och testats med XPS™-olja. BRP rekommenderar att alltid använda XPS-motorolja eller motsvarande. Skador som uppstår på grund av att olja som inte lämpar sig för den här motorn har använts omfattas inte av BRP:s garanti.

REKOMMENDERAD XPS-MOTOROLJA	
Allmänt bruk	<p>Skandinavien: 4T 5W40 SYNTEBBLANDNINGSQLJA (EUROPA) (P/N 779290)</p> <p>Övriga länder: 4T 5W40 SYNTEBBLANDNINGSQLJA (P/N 779133)</p>
Kall temperatur	<p>Skandinavien: 4T 0W40 SYNTEBBLANDNINGSQLJA (EUR) (P/N 779286)</p> <p>Övriga länder: 4T 0W40 SYNTEBBLANDNINGSQLJA (P/N 779139)</p>

REKOMMENDERAD XPS-MOTOROLJA	
Varm temperatur	<p>Skandinavien: 4T 10W50 SYNTEBBLANDNINGSQLJA (EUR) (P/N 779240)</p> <p>Övriga länder: 4T 10W50 SYNTEBBLANDNINGSQLJA (P/N 779234)</p>
OM DEN REKOMMENDERADE XPS-MOTOROLJAN INTE ÄR TILLGÄNGLIG	
<p>Använd en 4-takts SAE-motorolja som uppfyller eller överskrider följande specifikationer från smörjmedelsbranschen. Kontrollera alltid API-servicevedeckelens certifiering på oljebehållaren; den måste innehålla minst en av de angivna standarderna.</p> <p>- API-serviceklass SJ, SL, SM eller SN</p>	

Byte av motorolja

⚠ OBS Motoroljan kan vara mycket het. Vänta tills motoroljan är endast varm.

OBS Motorolja och oljefilter måste bytas samtidigt.

Varmkör motorn till normal driftstemperatur.

Kontrollera att fordonet står på jämnt underlag.

Ta ut oljemätstickan.

Rengör området runt oljedräneringspluggen.

Placera ett uppsamlingskärl under oljedräneringspluggen.

Skruva av oljedräneringspluggen.

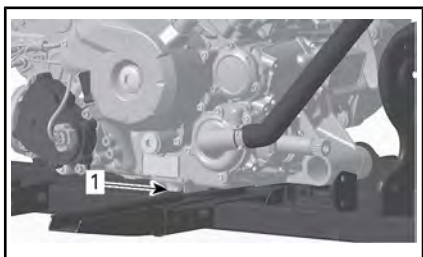

1. Dräneringsplugg

Låt oljan rinna ut genom oljefiltret, vilket kan ta en stund.

Byt oljefiltret. Se **OLJEFILTER** i det här avsnittet.

Byt packning på oljedräneringspluggen.

Rengör packningsområdena på motorn och oljedräneringspluggen och sätt tillbaka pluggen.

Fyll på motorn till korrekt nivå med rekommenderad olja.

Kontrollera oljemängden i avsnittet **SPECIFIKATIONER**.

Starta motorn och kör den på tomgång i några minuter.

Se till att det inte förekommer något läckage omkring oljefiltret eller oljedräneringspluggen.

Stäng av motorn.

Vänta en stund så att oljan hinner rinna ned i vevhuset och kontrollera sedan oljenivån.

Fyll på vid behov.

Gör dig av med oljan enligt lokala bestämmelser och förordningar.

3) Oljefilter

Oljefilterbyte

Ta loss höger motorkåpa.

Skruva av oljefilterlocket.

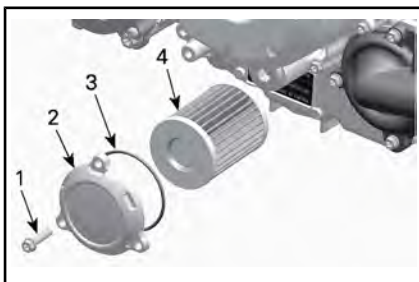

1. Oljefilterskruv

2. Oljefilterlock

3. O-ring

4. Oljefilter

OBS Se till att O-ringen inte kläms vid montering av filter och lock.

Ta bort filtret och sätt i ett nytt filter.

Montera en **NY** O-ring på oljefilterlocket.

Montera det nya filtret i locket.

Applicera motorolja på O-ringen och änden av filtret.

Skruva fast oljefilterlocket.

Dra åt oljefilterlockets skruvar till rekommenderat moment.

ÅTDRAGNINGSMOMENT

Oljefilterlockets skruvar.	10 Nm ± 1 Nm
----------------------------	--------------

Torka av ev. utspild olja på motorn.

4) Kylare

Inspektion av kylare

Kontrollera regelbundet att området omkring kylaren är rent.



TYPBILD

Kontrollera kylare och slangar för läckage eller andra skador.

Inspektera kylflänsarna. De måste vara rena, fria från lera, smuts, löv och andra avlagringar som kan hindra kylaren från att fungera.

Ta bort så mycket avlagringar och skräp som möjligt för hand. Om det finns vatten i närheten, försök skölja kylflänsarna.

MÄRK: Inre stänkskärmar kan avlägsnas för att underlätta rengöring.

Använd gärna en trädgårdsslang om sådan finns.

! **OBS** Rengör aldrig kylaren för hand medan den är varm. Låt kylaren svalna före rengöring.

OBS Var försiktig så att kylflänsarna inte skadas vid rengöring. Använd inga föremål/verktyg som kan skada dem. Flänsarna är tunna för effektiv kylning. **ANVÄND ENDAST LÅGTRYCKSTVÄTT, ALDRIG HÖGTRYCKSTVÄTT VID RENGÖRING.**

Vänd dig till en auktoriserad Can-Am-återförsäljare för kontroll av kylsystemets prestanda.

5) Motorkylvätska

Kontroll av motorns kylvätskenivå

! VARNING

Kontrollera kylvätskenivån med kall motor. Fyll aldrig på kylvätska i kylsystemet när motorn är varm.

1. Placera fordonet på ett jämnt underlag.
2. Ta bort sätet.
3. Lyft den främre delen av mittpanelen.



TYPBILD

1. Lyft här
4. Ta bort konsolen. Se *UTRUSTNING*.
5. Ta bort locket till behållaren för motorkylvätska.
6. När fordonet står på ett jämnt underlag bör kylvätskenivån stå mellan MIN- och MAX-märkena på kylvätskebehållaren.



1. Behållare för motorkylvätska

MÄRK: Om nivån kontrolleras vid lägre temperatur än 20° C, kan nivån befinna sig något under MIN-markeringen.

7. Fyll på kylvätska vid behov.

⚠ VARNING

Ta inte bort kylvätskebehållarens lock om motorn är varm.

8. Använd en tratt för att undvika spill. **Fyll inte på för mycket.**
9. Sätt tillbaka behållarens lock och dra fast det.

⚠ VARNING

Ta inte bort kylarlocket om motorn är varm, för att undgå risk för brännskador.

MÄRK: Ett kylsystem som behöver fyllas på ofta tyder på läckage eller motorproblem. Kontakta en auktoriserad Can-Am-återförsäljare.

Återmontera:

- Konsol
- Mätarstöd
- Säte.

Rekommenderad motorkylvätska

LAND	REKOMMENDERAD KYLVÄTSKA
Skandinavien	FÖRBLANDAD KYLVÄTSKA MED UTÖKAD LIVSLÅNGD (EUR) (P/N 779223)
Alla andra länder	FÖRBLANDAD KYLVÄTSKA MED UTÖKAD LIVSLÅNGD (P/N 779150)
Alternativ eller om ovanstående inte finns	Blandning av destillerat vatten och frostskyddsvätska (50 % destillerat vatten, 50 % frostskyddsvätska)

OBS Använd alltid etylenglykolbaserat frostskyddsmedel innehållande korrosionsskyddsmedel speciellt avsedd för förbränningsmotorer av aluminium.

Byte av motorkylvätska

Dränering av kylsystemet

Ta bort konsolen. Se *UTRUSTNING*.

Ta bort kylvätskebehållarens lock.

⚠ VARNING

Varning: Ta inte bort kylvätskebehållarens lock om motorn är varm.



1. Lock till motorns kylvätskebehållare

Lossa dräneringspluggen för kylvätskan och töm ut kylvätskan i en lämplig behållare.

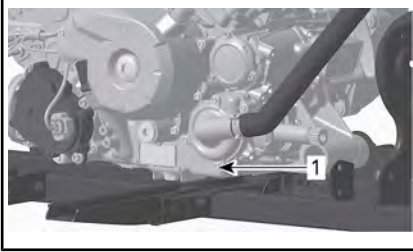

1. Dräneringsplugg för kylvätska

MÄRK: Skruva inte loss dräneringspluggen för kylvätska helt.

650-modeller

Lossa den nedre kylarslangen och töm ut kvarvarande kylvätska i en lämplig behållare.

MÄRK: Notera var slangklämman sitter på den nedre kylarslangen.

Sätt tillbaka den nedre kylarslangen.

Placera kylarslangklämman enligt noteringen som gjordes vid borttagningen.

Alla modeller

Montera kylsystemets dräneringsplugg med en ny tätningssring och momentdra enligt specifikationen.

ÅTDRAGNINGSMOMENT	
Kylsystemets dräneringsplugg	9 Nm till 11 Nm

Lufta kylsystemet. Se *LUFTNING AV KYLSYSTEMET*.

Luftning av kylsystemet

1. Skruva loss luftningsskruvarna på både den främre och bakre cylindern.



TYPBILD

1. Främre cylinderns luftningsskruv

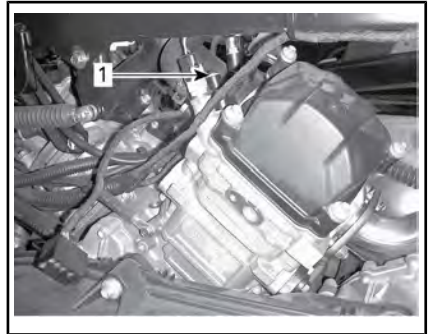

TYPBILD

1. Bakre cylinderns luftningsskruv

2. Ta bort trycklocket.
3. Fyll kylsystemet tills kylvätska kommer ut via luftningsskruven/skruvarna.
4. Installera luftningsskruvarna med **NYA** tätningssringar och momentdra enligt specifikationen.

ÅTDRAGNINGSMOMENT	
Luftningsskruv	4,4 Nm till 5,6 Nm

5. Fyll på kylvätska tills systemet har fyllts upp till trycklockets nederdel.
6. Starta motorn.

MÄRK: Sätt inte tillbaka trycklocket.

7. Kör motorn på tomgång tills kylfläkten kopplas PÅ.

MÄRK: Kontrollera kylvätskenivån under motoruppvärmningen och tillsätt kylvätska efter behov.

8. Tryck in gasreglaget två eller tre gånger och kontrollera kylvätskenivån.
9. Stäng av motorn och låt den svalna.
10. Kontrollera att kylsystemet inte har något läckage.
11. Kontrollera kylvätskenivån i behållaren. Fyll på kylvätska vid behov.
12. Sätt tillbaka trycklocket.

Återmontera:

- Konsol
- Mätarstöd
- Säte.

6) Ljuddämparens gnistskydd

Rengöring och inspektion av ljuddämparens gnistskydd

MÄRK: Gnistskyddets galler behöver bara bytas om det är skadat.

⚠ OBS Låt avgassystemet svalna före rengöring och inspektion.

Ta bort och kassera slutrörets hållskruvar.



TYPBILD - TA BORT SLUTRÖRET

Ta bort avgasslutröret, packningen (kassera) och gnistskyddet.

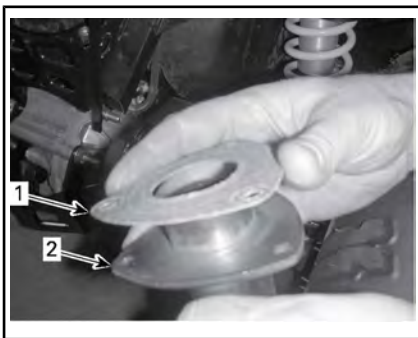

TYPBILD

1. Packning
2. Avgasslutrör

Avlägsna sotavlagringar från gnistskyddet med en borste.

⚠ OBS Använd en mjuk borste och var försiktig så att gnistskyddets galler inte skadas.

⚠ OBS Ha glasögonskydd och vantar.

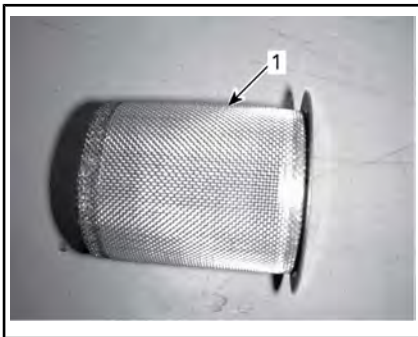

1. Rent gnistskydd

Kontrollera att gnistskyddets galler inte har skador. Byt vid behov.

Inspektera gnistskyddskammaren i ljuddämparen. Rensa bort eventuellt skräp.

Montera en ny packning, slutröret och nya hållskruvar.

Återmontera ljuddämparens lock med nya hållskruvar. Momentdra enligt specifikationen.

ÅTDRAGNINGSMOMENT	
Slutrörets hållskruvar	11 Nm ± 1 Nm
Lockets hållskruvar	11 Nm ± 1 Nm

7) CVT-luftfilter

Borttagning av CVT-luftfilter

1. Ta bort mätarstödet. Se *UTRUSTNING*.
2. Ta bort luftfiltret från CVT-luftintaget genom att sträcka ut dess sidor.

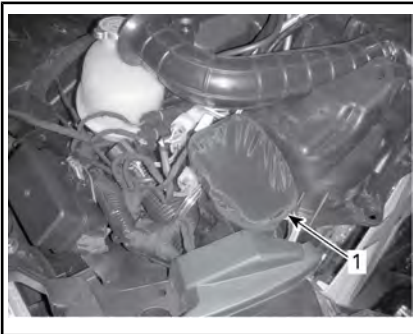

1. CVT-luftfilter

Rengöring av CVT-luftfilter

1. Inspektera filtret och byt ut det om det är skadat.
2. Rengör filtret genom att använda en lösning av neutral tvål och vatten och skölj ordentligt.
3. Låt filtret torka fullständigt.

När du läser insktrutionsboken, kom då ihåg att:

VARNING

Anger en potentiell risk som kan resultera i svåra personskador eller dödsfall om den inte undviks.

4. Rengör CVT-luftinloppskanalens insida

Montering av CVT-luftfilter

1. Montera luftfiltret över CVT-intaget genom att sträcka ut dess sidor.
2. Återmontera mätarstödet. Se *UTRUSTNING*.

8) Växellådsolja

Kontroll av växellådans oljenivå

OBS Kontrollera nivån och fyll på vid behov. **Fyll inte på för mycket.** Om växellådan används med felaktig oljenivå kan följden bli allvarliga skador på växellådan. Torka av ev. utspilld olja.

Placera fordonet på jämnt underlag.

Lägg i NEUTRAL växel.

Ansätt parkeringsbromsspärren.

MÄRK: Kontrollera oljenivån i växellådan, medan motorn är kall och inte igång.

Rengör området runt oljenivåpluggen.

Ta bort oljenivåpluggen.

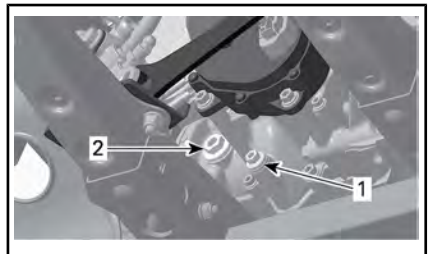

TYPBILD

1. Dräneringsplugg

2. Oljenivåplugg

Oljan ska stå i jämnhöjd med botten av oljenivåhålet.

Fyll vid behov på så mycket att växellådsoljan rinner ut genom oljenivåhålet.

Rekommenderad växellådsolja

REKOMMENDERAD VÄXELLÅDSOLJA	
Skandinavien	75W140 SYNTETISK VÄXELOLJA (EUR) (P/N 779215)
Alla andra länder	75W140 SYNTETISK VÄXELOLJA (P/N 779160)

MÄRK: XPS-oljan är speciellt formulerad för denna växellådas smörjkrav. BRP rekommenderar starkt användning av sin XPS-olja. Om XPS syntetisk växellådsolja inte går att få tag på, använd följande:

KRAV PÅ VÄXELLÅDSOLJA
75W 140 API GL-5 syntetisk växelolja

OBS Använd inte någon annan oljetyp vid service. Blanda inte med andra typer av olja.

Byte av växellådsolja

MÄRK: Vid byte av växellådsolja bör fordonets hastighetssensor (VVS) rengöras samtidigt.

Placera fordonet på jämnt underlag.

Rengör området runt dräneringspluggen.

Rengör området runt oljenivåpluggen.

Placera ett uppsamlingskärl under oljedräneringspluggen.

Ta bort oljenivåpluggen.

Ta bort dräneringspluggen.

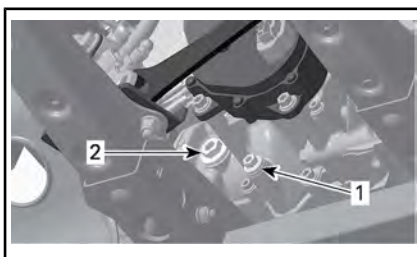

TYPBILD

1. Dräneringsplugg
2. Oljenivåplugg

Låt all olja tömmas ut ur växellådan.

Gör rent dräneringspluggen från eventuella metallpartiklar.

Sätt tillbaka den magnetiska dräneringspluggen med en **NY** tätningssring och dra åt enligt specifikation.

ÅTDRAGNINGSMOMENT	
Dräneringsplugg	20 Nm ± 2 Nm

Fyll på växellådan.

OBS Använd **ENDAST** den rekommenderade typen av olja.

Oljan ska stå i jämnhöjd med botten av oljenivåöppningen.

OBS Fyll inte på för mycket.

Sätt tillbaka oljenivåpluggen. Dra åt pluggen enligt specifikationen.

ÅTDRAGNINGSMOMENT	
Oljenivåplugg	5 Nm ± 0,6 Nm

Torka av ev. utspilld olja.

Avfallshantera växellådsoljan enligt dina lokala miljöbestämmelser.

9) Tändstift

Åtkomst till tändstift

Ta bort sidopanelerna.

Koppla ur tändstiftskablarna.

Borttagning av tändstift

Lossa tändstiften ett varv.

! **OBS** Bär alltid skyddsglasögon vid användning av tryckluft.

Rengör tändstift och topplock, om möjligt med tryckluft.

Skruva loss tändstiften helt med hjälp av en tändstiftshylsa och ta bort dem.

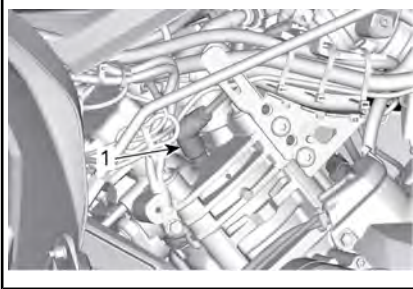

HÖGER SIDA — BAKRE CYLINDER

1. Tändstift

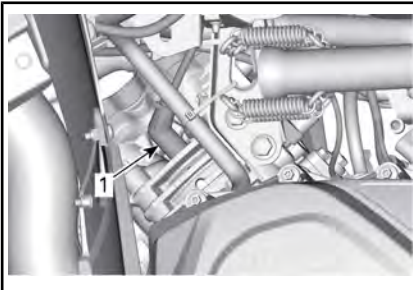

VÄNSTER SIDA — FRÄMRE CYLINDER

1. Tändstift

Montering av tändstift

Kontrollera före montering att kontaktyrorna på topplock och tändstift är fria från smuts.

Använd ett bladmått och ställ in elektrodavståndet.

ELEKTRODAVSTÅND	
650	0,8 mm till 0,9 mm
1000	

Smörj tändstiftsgångorna med ett kopparbaserat antikärvmiddel för att förhindra att de kärvar.

Skruva i tändstiften i topplocken för hand och dra åt med en momentnyckel och lämplig hylsa.

OBS Vrid inte åt tändstiften för hårt eftersom motorn kan ta skada.

ÅTDRAGNINGSMOMENT

Tändstift	20 Nm ± 2,4 Nm
-----------	----------------

10) CVT-kåpa

MÄRK: För bättre förståelse har vissa bilder tagits när motorn är ute ur fordonet. För att utföra följande instruktioner är det möjligt att inte behöva ta ur motorn.

Den här CVT:n är smörjfri. Smörj aldrig några komponenter, förutom drivremskivans lager.

! VARNING

Vidrör aldrig CVT medan motorn är på. Kör aldrig fordonet när CVT-kåpan är borttagen.

! VARNING

Motorn måste vara kall innan kåpan kan tas bort. Ha alltid skyddshandskar när du tar bort kåpan.

Placera fordonet på jämnt underlag. Välj växeln PARKERING.

Åtkomst till CVT-kåpan

CVT-kåpan är placerad på vänster sida av fordonet.

Avlägsna följande:

- Vänster sida och förlängningspaneler
- Fotbrädespanelen på vänster sida.

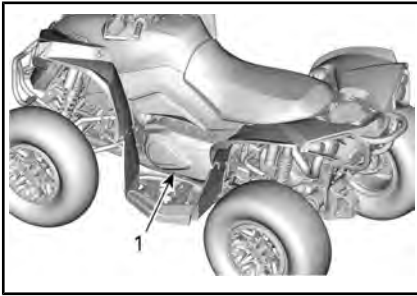

TYPBILD

1. CVT-kåpa

Borttagning av CVT-kåpan

Ta bort alla fästskruvarna för CVT-kåpan.

Ta bort den mittersta översta skruven sist för att stöda locket under borttagningen.

OBS Använd inte el-/tryckluftsdrivna verktyg för att ta bort CVT-kåpans skruvar.

Ta bort CVT-kåpan och dess tätningar.

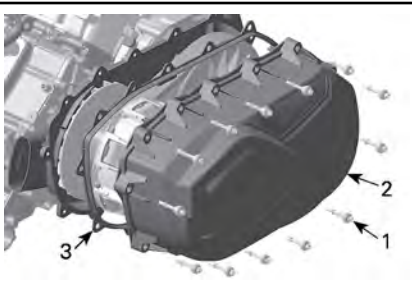

1. CVT-kåpskruv
2. CVT-kåpa
3. Packning

11) Installation av CVT-kåpa

Fäst den mittersta toppskruven först.

MÄRK: Använd inte slagverktyg när du sätter i CVT-kåpskruvar.

Dra åt CVT-kåpans skruvar enligt följande ordning.

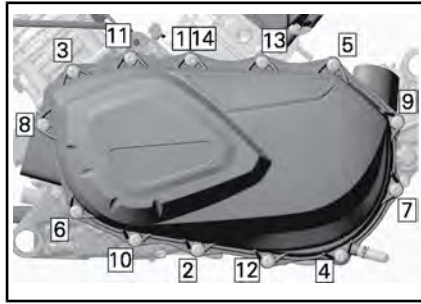

CVT-KÅPANS ÅTDRAGSSEKVENS

ÅTDRAGNINGSMOMENT

CVT-kåpskruvar	7 Nm ± 0,8 Nm
----------------	---------------

12) Drivrem

Borttagande av drivrem

OBS Vid drivremsfel måste CVT, kåpan, dräneringsbehållaren och luftutloppet rengöras och inspekteras för att se till att de inte är igensatta.

Ta bort CVT-KÅPA.

Öppna remskivorna.

VERKTYG SOM BEHÖVS

AVDRAGARE/LÅSVERKTYG (P/N 529 036 098)	
-------------------------------------------	-----------------------------------------------------------------------------------

Skruva in verktyget i det gängade hålet i den drivna remskivan och dra åt för att öppna skivan.

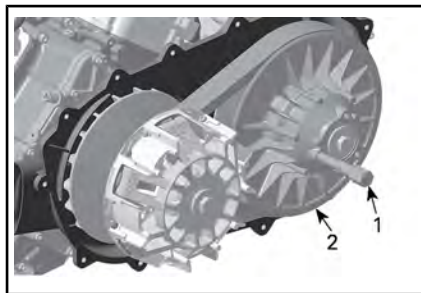

1. Avdragare/låsverktyg
2. Fast blockskiva på remskivorna

För remmen över överkanten på den fasta inskivan för att avlägsna den.

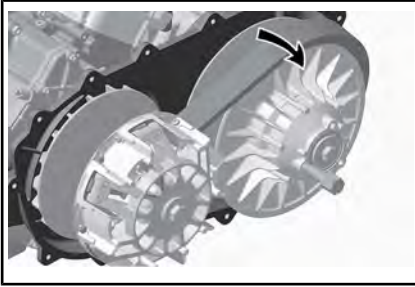

Installation av drivrem

Använd motsatt procedur för montering. Var extra noga med följande detaljer.

Drivremmens livslängd förlängs när drivremmen har rätt rotationsriktning. Installeraden så att pilen som finns på remmen är riktad mot fronten på fordonet, sett ovanifrån.

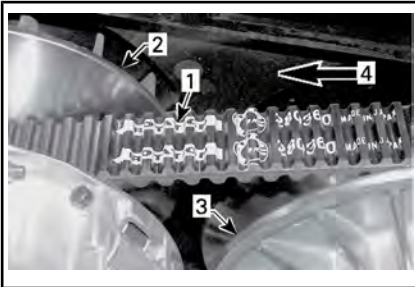

1. Pila på rem
2. Remskivan (fram)
3. Remskivan (bak)
4. Rotationsriktning

Vrid remskivorna till dess att den lägsta delen av kuggarna på den externa ytan för drivremmen är i jämnhöjd med remskivornas kant.



1. Lägsta delen av kuggarna ska vara i jämnhöjd med den externa ytan på drivremmen.

13) Drivande och drivna remskivor

Kontroll av drivande och drivna remskivor

Denna kontroll måste utföras av en auktoriserad Can-Am-återförsäljare, verkstad, eller en person som du väljer att anlita för underhåll, reparation eller byte.

Primärvariator

Kontrollera bussningarna för den drivande remskivans glidskiva, och byt ut slitna delar.

Driven remskiva

Kontrollera bussningarna för kammens och för den drivna remskivans glidskiva, och byt ut slitna delar.

14) Batteri

! OBS Ladda aldrig ett batteri medan det är installerat i fordonet.

Dessa fordon är utrustade med ett VRLA-batteri (ventilreglerat blysyrebatteri). Det kallas för ett underhållsfritt batteri eftersom elektrolytnivån inte behöver justeras genom påfyllning av vatten.

OBS Avlägsna aldrig batteriförseglingen.

Batteriisolering

Om batteriet måste isoleras för att utföra underhåll, koppla bort den SVARTA (-) kabeln från batteripolen.

OBS Se till att kontakten inte oavsiktligt vidrör batteripolen.

Avlägsna batteriet

Koppla loss den SVARTA (-) kabeln först, därefter den RÖDA (+) kabeln.

OBS Koppla alltid bort SVART (-) batterikabel först.

Avlägsna hållskruvarna och batterihållaren och dra sedan ut batteriet från ramen.

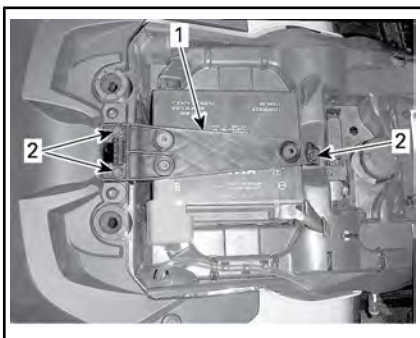

1. Batterihållare
2. Hållskruvar

Rengöring av batteriet

Rengör batteri, batterihölje och batteripoler med bikarbonat löst i vatten.

Avlägsna rost från batterikabeländar och batteripoler med en styv stålborste.

Montering av batteriet

Använd motsatt procedur för montering av batteriet.

OBS Anslut alltid RÖD (+) batterikabel först.

15) Säkringar

! **OBS** Vrid alltid tändningsnyckeln till läget AV före byte av en säkring.

Inspektion av säkringar

Kontrollera om säkringen har smält.

Om säkringens smälttråd har smält byts säkringen, se *BESKRIVNING AV FRÄMRE SÄKRINGSBOX* och *BAKRE SÄKRINGSHÅLLARE OCH SMÄLTSAKRINGAR* nedan för rätt amperetal.

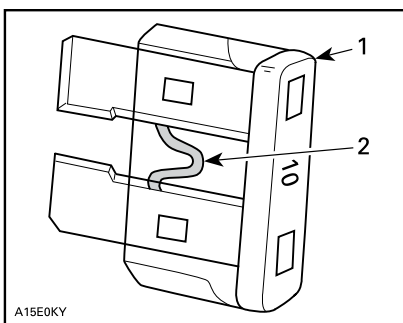

TYPBILD

1. Säkring
2. Kontrollera om säkringen smält

OBS Använd inte en säkring med högre amperetal eftersom detta kan orsaka allvarliga skador.

Åtkomst till främre säkringsbox

Ta bort mätarstödet. Se *UTRUSTNING*.

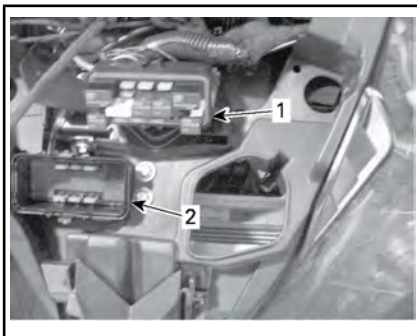

1. Främre säkringsbox
2. Lock till främre säkringsbox

MÄRK: Säkringarnas plats anges på insidan av säkringsboxens lock.

OBS Förvara inga föremål i det främre serviceutrymmet.

Beskrivning av främre säkringsbox

FRÄMRE SÄKRINGSBOX		
NR	BESKRIVNING	AMPER-ETAL
RY1	Kylfläktsrelä	-
RY2	Huvudrelä	-
RY3	Lamprelä	-
RY4	Blinkersrelä till släpvcagn	
RY5	Tillbehörsrelä	-
RY6	Bromsrelä	-
F1	Tändningslås Klocka	10 A
F2	Lamprelä	30 A
F3	Tillbehörskontakter 1 DC1/DC3	20 A
F4	Tillbehörskontakter 2 DC5/DC6	20 A
F5	Bränslepump Spridare Tändspolar	10 A

FRÄMRE SÄKRINGSBOX

NR	BESKRIVNING	AMPER-ETAL
F6	Mätare Reläer	10 A
F7	Bakljus Blinkers	10 A
F8	ECM	10 A
F9	Ställdon för 4-hjulsdrift (4WD)	10 A
F10	Fara	10 A
F11	ABS-ventiler	25 A
F12	Kylfläkt	25 A

Bakre säkringshållare och smältsäkringar

Den bakre säkringshållaren finns under sätet nära batteriet.

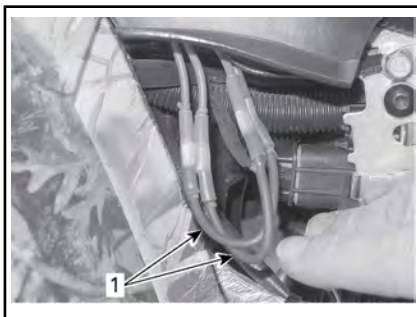

1. Säkringsledning



SÄKRINGSBOX 2

Identifiering av bakre säkring

IDENTIFIERING AV SMÄLTTRÅDAR			
Smältsäkringar	1	Huvudsäkring	16 awg
	2	Fläkt/tillbehör	16 awg
Säkring i säkringsbox 2			
Säkring	3	DPS (dynamisk servostyrning)	40 A

16) Lampor

! **OBS** Vrid alltid tändningsnyckeln till läget AV före byte av en lampa.

Kontrollera alltid att lamporna fungerar efter byte.

Byte av strålkastarlampa

OBS Vidrör aldrig glaset på en halogenlampa med fingrarna, det försämrar hållbarheten. Om du har rört vid glaset, rengör det med isopropylalkohol som inte efterlämnar någon hinna på lampan.

Koppla loss anslutningen från lampan.

Vrid lampan moturs för att lossa den från hållaren.



Dra ut lampan.

Sätt tillbaka delarna i motsatt demonteringsordning.

Kontrollera strålkastarfunktionen.

Justering av strålkastare

Vrid rattarna för justering av strålkastarhöjd efter behov.

MÄRK: Justera strålkastarna jämnt.

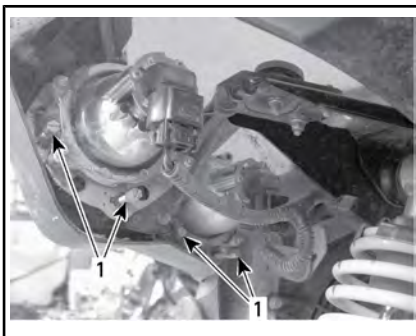

TYPBILD

1. Justeringsskruvar

Byte av bakljuslampa

Vrid baklyktan moturs för att lossa den från baklyktshållaren.



Dra ut baklyktan ur dess fäste.

Koppla loss anslutningen från lampan.

Vrid lampan moturs för att ta bort den från baklyktan.



Ta ut lampfattningen från baklyktan. Använd motsatt procedur för återmonteringen.

Byte av riktningvisarglödampa

1. Ta bort lampfattningen.

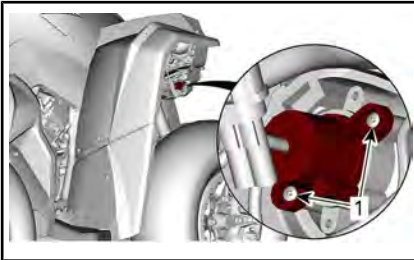

FRÄMRE RIKTNINGSVISARLJUS

1. Hållskruvar

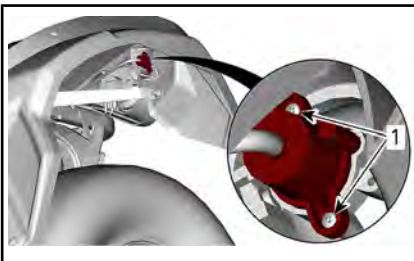

BAKRE RIKTNINGSVISARLJUS

1. Hållskruvar
2. Byt glödlampan.
3. Sätt tillbaka fattningen.

Byte av främre positionsljuslampa

MÄRK: De främre positionsljusten kan inte demonteras. De måste bytas ut i sin helhet.

1. Koppla bort elkontakten.
2. Skruva loss fästmuttern.
3. Ta bort positionsljuset.

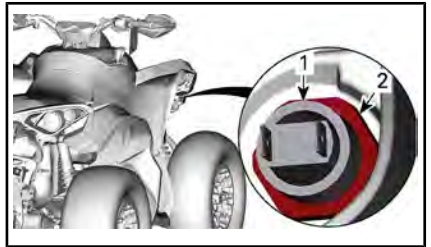

1. Positionsljus
2. Fästmutter
4. Montera det nya positionsljuset i omvänd ordning.

Byte av nummerplåtens glödlampa

1. Ta bort skyddet för nummerplåtens lampa.

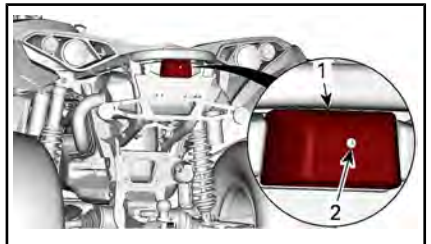

1. Skydd för nummerplåtens lampa
2. Fästsruvar
2. Byt lampan.
3. Sätt tillbaka skyddet.

17) Drivaxeldamasker och -skydd

Kontroll av drivaxeldamasker och -skydd

Granska drivaxelskydd och -damasker för att se i vilket skick de är.

Kontrollera om skydden är skadade eller nöter mot axlarna.

Kontrollera damaskerna med avseende på sprickor, revor, smörjmedelsläckage, osv.

Reparera eller byt skadade delar vid behov.

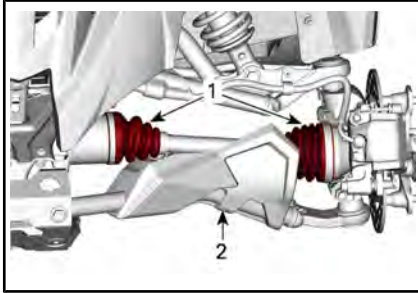

TYPBILD — FORDONET FRAMIFRÅN

1. Drivaxeldamasker
2. Drivaxelskydd

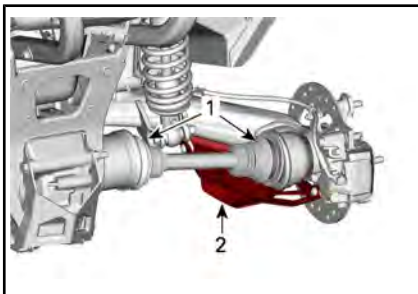

TYPBILD — FORDONET BAKIFRÅN

1. Drivaxeldamasker
2. Drivaxelskydd

18) Hjullager

Inspektion av hjullager

Placera fordonet på ett jämnt underlag.

Ansätt parkeringsbromsspärren.

Lyft upp fordonet och stöd det med pallbockar.

Stöd fordonet på ett säkert sätt med pallbockar.

Tryck och dra i hjulens överkant för att känna glappet.

Vänd dig till en auktoriserad Can-Am-återförsäljare om det förekommer abnormt glapp.



TYPBILD

Kontroll av hjul-beadlock (om sådan finns)

Åtdragning av hjul-beadlock

OBS Använd inte en el- eller tryckluftsdreven mutterdragare för att dra åt beadlock-skruvorna för att undvika skador på dem.

1. Momentdra alla skruvar enligt specifikation och i följande ordningsföljd.

ÅTDRAGNINGSMOMENT

Beadlock-skruvur	11 Nm ± 1 Nm
------------------	--------------



TYPBILD - SLUTLIG ÅTDRAGNINGSSERIE

2. Dra åt skruvarna **ett par varv åt gången** för att säkerställa ett jämnt tryck över beadlock-ringens hela omkrets.

MÄRK: Det är fullt normalt att beadlock-ringen böjs något för att följa däckets vulst.

Kontroll av beadlock-spel

1. Kontrollera spelet mellan däck och beadlock-låsringen, avståndet ska i princip vara detsamma runt ringens hela omkrets.

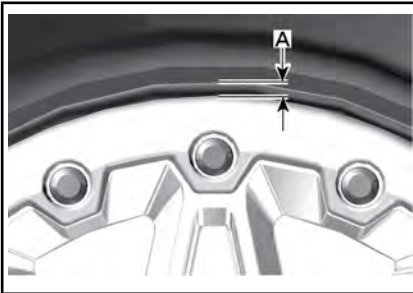

TYPBILD

A. Spel mellan däck och ring

Om spelet inte är godtagbart, se **BYTE AV DÄCK**.

19) Hjul och däck

Däcktryck

! VARNING

Däckens lufttryck har stor inverkan på fordonets våghållning och stabilitet. Otillräckligt tryck kan leda till punktering och däck kan börja rotera på fälgen. Vid övertryck kan däck punkteras. Följ alltid rekommenderat däcktryck. Ha **ALDRIG** lägre däcktryck än minimum. Det kan få hjulen att lossna från fälgen. Eftersom däcken är av lågtryckstyp bör manuell pump användas.

Kontrollera trycket i däcken när de är **kalla** innan du kör fordonet. Däcktrycket varierar med temperatur och höjd. Kontrollera trycket om ett av dessa förhållanden förändras.

En tryckmätare medföljer i verktygs-satsen.

Däcken är utformade för terrängkörning, men punktering kan ändå inträffa. Medtag därför pump och reparationsutrustning vid körning.

Se **SPECIFIKATIONER** för rekommenderat tryck.

Inspektion av däck

Kontrollera ev. skador och slitage på däcken. Byt vid behov.

Rotera inte däcken. Fram- och bakdäcken är av olika storlek. Däcken är riktade och deras rotationsriktning måste vara korrekt för att de ska fungera.

När du läser instruktionsboken, kom då ihåg att:

! VARNING

Anger en potentiell risk som kan resultera i svåra personskador eller dödsfall om den inte undviks.

Byte av däck

Däcksbyte bör utföras av en auktoriserad Can-Am-återförsäljare.

VARNING

- Vid däckbyte, byt endast ut däck mot ett nytt av samma typ och storlek som originaldäcket.
- För däck med bestämd rotationsriktning, se till att däckmonteras i rätt rotationsriktning.
- Däck måste bytas av en erfaren person enligt vedertagen industristandard och med lämplig utrustning.

Däckmontering på beadlock-fälgar

1. Montera däck på fälgen.
 - 1.1 På motsatt sida av beadlock-ringen, applicera däckmonteringspasta på däckets innervulst och fälgen, för att se till att de sitter säkert när däck pumpas. Montera innervulsten över fälgen som vanligt.

OBS Montera däck enbart från beadlock-sidan.

- 1.2 Placera däckets yttervulst i beadlock-innerringskuldran och centrera däck.



TYPBILD

1. Däckets yttervulst
2. Beadlock-innerringskuldran

2. Installera alla beadlock-skrivar. Starta all skruvdragning

för hand, för att undvika korsgängning.

OBS Använd inte en el- eller tryckluftsdreven mutterdragare för att montera beadlock-skrivar. Risken är stor att skruvarna bryts eller förvrids vid användning av el- eller tryckluftsdreven mutterdragare.



TYPBILD

3. Momentdra beadlock-skrivar enligt följande specifikation och sekvens.

MÄRK: För att säkra ett jämnt tryck på beadlock-låsringen, dra åt skruvarna **några varv i taget**.

ÅTDRAGNINGSMOMENT

Beadlock-skrivar (FÖRSTA SEKVENSN)	3 Nm ± 1 Nm
------------------------------------	-------------



VANLIG – ÅTDRAGNINGSEKVENSN

4. Kontrollera i det här läget så att däckets fortfarande är centrerat på hjulet. Centrerat det på nytt ifall det behövs.

5. Dra åt beadlock-skruvarna enligt det **andra** vridmomentet, med hjälp av samma sekvens.

ÅTDRAGNINGSMOMENT	
Beadlock-skrivar (ANDRA SEKVENSS)	8 Nm \pm 1 Nm



VANLIG – ÅTDRAGNINGSEKVENSS

MÄRK: Beadlock-låsringen kan böjas något för att följa däckets vulst. DETTA ÄR NORMALT.

6. Kontrollera spelet mellan däck och beadlock-låsringen, avståndet ska i princip vara detsamma runt ringens hela omkrets.

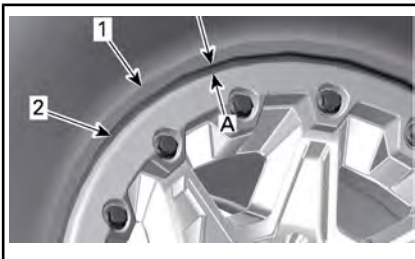

1. Däck
2. Beadlock-låsringens kant
- A. Samma spel runt beadlock-låsringens hela omkrets

Om spelet inte är godtagbart:

- Lossa alla skruvar.
- Kontrollera däckets position på fälgen och centrera om det ifall det behövs.
- Börja åtdragningssekvensen på nytt enligt anvisningarna.

7. Vrid beadlock-skruvarna en **sista** gång enligt angiven sekvens.

ÅTDRAGNINGSMOMENT	
Beadlock-skrivar (SLUTSEKVENSS)	11 Nm \pm 1 Nm

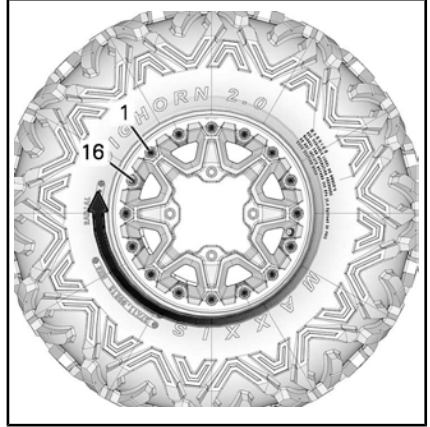

VANLIG – SISTA-ÅTDRAGNINGSEKVENSS

8. Pumpa däck så att inner-vulsten monteras fast på fälgen. Använd alltid säkra rutiner och utrustning, som t.ex. en skyddsbur.

! VARNING

Överskrid aldrig det maximala rekommenderade trycket för montering av vulster.

Borttagning av hjul

Placera fordonet på ett jämnt underlag.

Koppla in 4-hjulsdriftläget (4WD).

Placera växelreglaget i läget PARKERING.

Ansätt parkeringsbromsspärren.

Lossa hjulmuttrarna och lyft sedan fordonet.

Stöd fordonet på ett säkert sätt med pallbockar.

Avlägsna hjulmuttrarna och ta sedan av hjulet.

Montering av hjul

Vid återmontering rekommenderas smörjning av gängorna med antikärvmiddel.

Om däckerna har en bestämd rotationsriktning, se till att montera dem med korrekt rotationsriktning.

Dra försiktigt åt hjulmuttrarna korsvis och dra sedan åt dem till slutmomentet.

ÅTDRAGNINGSMOMENT	
Hjulmuttrar	80 Nm ± 5 Nm

OBS Använd alltid rekommenderade hjulmuttrar för den specifika typen av fälg. Användning av andra typer av hjulmuttrar skulle kunna skada fälgen eller bultarna.

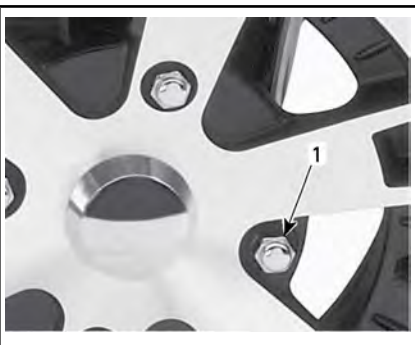

TYPBILD — ALUMINIUMFÄLG

1. Hjulmutter (typ med sluten ände)

Inspektion av hjul-beadlock

Åtdragning av hjul-beadlock

OBS Använd inte en el- eller tryckluftsdreven mutterdragare för att dra åt beadlock-skruvarna för att undvika skador på dem.

1. Momentdra alla skruvar enligt specifikation och i följande ordningsföljd.

ÅTDRAGNINGSMOMENT	
Beadlock-skrivar	11 Nm ± 1 Nm



TYPBILD - SLUTLIG ÅTDRAGNINGSSERIE

2. Dra åt skruvarna **ett par varvt** åt gången för att säkerställa ett jämnt tryck över beadlock-ringens hela omkrets.

MÄRK: Det är fullt normalt att beadlock-ringen böjs något för att följa däckets vulst.

Kontroll av beadlock-spel

1. Kontrollera spelet mellan däck och beadlock-låsringen, avståndet ska i princip vara detsamma runt ringens hela omkrets.



TYPBILD

A. Spel mellan däck och ring

Om spelet inte är godtagbart, kontakta en auktoriserad Can-Am-återförsäljare.

20) Styrning

Kontroll av styrning



VARNING

Inspektion, underhåll och reparation av bromsar måste utföras av en auktoriserad Can-Am-återförsäljare.

Styrstag

Gör en visuell inspektion av styrstag.

Styrstagen must bytas om skevhet eller annan skada upptäcks.



VARNING

Styrstaget måste bytas om den är skadat.

Styrstagsändar

Placera fordonet på ett jämnt underlag.

Ansätt parkeringsbromsspärren.

Lyft fordonet.

Stöd fordonet på ett säkert sätt med pallbockar.

Kontrollera att inre och yttre styrstagskyddsskor inte har sprickor.

Tryck och dra i hjulens främre eller bakre kant för att känna glappet.

Ty måste bytas om skyddsskon har spruckit eller det förekommer abnormalt glapp.



VARNING

Styrstagsändan måste bytas om skyddsskon har spruckit eller det förekommer abnormalt glapp.

21) Fjädring

Smörjning av framfjädring

Smörj främre krängningshämmarbussningarna och bärmarna vid smörjnipplarna.

FJÄDRINGSFETT	
Skandinavien	SYNTETISKT FJÄDRINGSFETT (EUROPA) (P/N 779226)
Alla andra länder	SYNTETISKT SUSPENSIONSFFETT (P/N 779163)

Smörjning av bakfjädring

Smörj de bakre krängningshämmar- och pivåbussningarna vid smörjnipplarna.

FJÄDRINGSFETT	
Skandinavien	SYNTETISKT FJÄDRINGSFETT (EUROPA) (P/N 779226)
Alla andra länder	SYNTETISKT SUSPENSIONSFFETT (P/N 779163)

Inspektion av fjädringen

Stötdämpare

Kontrollera stötdämpare för oljeläckeage eller andra skador.

Kontrollera att fästskruvarna är ordentligt åtdragna.

Kontakta en auktoriserad Can-Am-återförsäljare vid behov.

Kulleder

Placera fordonet på ett jämnt underlag.

Ansätt parkeringsbromsspärren.

Lyft fordonet.

Stöd fordonet på ett säkert sätt med pallbockar.

Kontrollera att kulleternas skyddsskor inte har sprickor.

Tryck och dra i hjulens över- och underkant för att känna glappet.

Vänd dig till en auktoriserad Can-Am-återförsäljare om det förekommer abnormt glapp eller skyddsskon har spruckit.

Kulleden måste bytas om skyddsskon har spruckit eller det förekommer abnormt glapp.



TYPBILD

⚠ VARNING

Kulleden måste bytas om skyddsskon har spruckit eller det förekommer abnormt glapp.

Främre bärmarmar

Kontrollera om bärmarna är spruckna, böjda eller på annat sätt skadade.

Vänd dig till en auktoriserad Can-Am-återförsäljare om det förekommer abnormt glapp.

Bakre länkmarmar

Kontrollera om länkmarmarna är skeva, spruckna eller böjda.

Vänd dig till en auktoriserad Can-Am-återförsäljare vid eventuella problem.

22) Bromsar

Kontroll av nivån i bromsvätskebehållaren

Ställ fordonet på ett jämnt underlag och kontrollera bromsvätskan i behållarna.

MÄRK: Låga nivåer kan tyda på läckage eller slitna bromsbelägg.

Kontroll av nivån i främre bromsvätskebehållaren

Vrid styrningen för körning rakt fram, så att behållaren inte lutar.

Kontrollera bromsvätskenivån. Behållaren är full när vätskan når överdelen av fönstret.

Granska skyddsskon.

Byt ut den om den är skadad.



TYPBILD

Kontroll av nivån i bakre bromsvätskebehållaren

Ta bort sätet.

När fordonet står på ett jämnt underlag bör vätskenivån stå mellan MIN- och MAX-märkena på bromsvätskebehållaren för bromspedalen.



1. Bakre bromsvätskebehållare

Påfyllning av bromsvätska

Rengör påfyllningslocket.

VARNING

Rengör påfyllningslocket innan du öppnar det.

Ta bort skruvarna till behållarens lock.

Ta bort behållarens lock.

Använd en ren tratt och fyll på vätska vid behov. **Fyll inte på för mycket.**

OBS Bromsvätska kan skada plast och målade ytor. Torka av och rengör eventuellt spill.

Sätt tillbaka behållarens lock och dra fast det ordentligt.

MÄRK: Kontrollera att påfyllningslockets membran är inskjutet innan du stänger locket på bromsvätskebehållaren.

Rekommenderad bromsvätska

Använd endast DOT 4-bromsvätska ur en försluten behållare.

VARNING

Använd inga andra typer av bromsvätska för att undvika skador på bromssystemet.

Inspektion av bromsar

! OBS Bromsarna kan vara heta om fordonet har körts länge och kan orsaka brännskador. Vänta tills bromsarna har svalnat.

Inspektion, underhåll och reparation av bromsar måste utföras av en auktoriserad Can-Am-återförsäljare.

Kontrollera dock följande mellan besöken hos återförsäljaren:

- Bromsvätskenivån
- Om bromssystemet har vätskeläckage
- Att bromsarna inte är smutsiga.

VARNING

Byte av bromsvätska och reparation eller underhåll av bromssystemet måste utföras av en auktoriserad Can-Am-återförsäljare.

III FORDONSVÅRD

1) Efter körning

Om fordonet används i saltvattenmiljö (på stranden vid sjösättning och lastning av båtar, osv.) måste det spolas av med färskvatten för att skydda fordonet och dess komponenter. Smörjning av metalledar rekommenderas starkt. Använd SMÖRJ- OCH ROSTSKYDDSMEDEL (P/N 779168) eller likvärdig produkt. Detta måste utföras efter varje användningsdag.

När fordonet används i lerig terräng rekommenderas sköljning av fordonet för att skydda det och dess komponenter, samt för att hålla lyktorna rena.

2) Rengöra fordonet

OBS Använd aldrig högtrycksvätt för att rengöra fordonet. **ANVÄND ENDAST LÅGT TRYCK (t.ex. en trädgårdsslang).**

Var speciellt uppmärksam på områden där lera och skräp kan samlas och riskera att orsaka nötning och funktionsstörningar eller orsaka korrosion.

Tvätta fordonet med en tvålvattenlösning.

OBS Rengör aldrig chassiets polypropendelar med petroleum-baserade rengöringsprodukter, annars förändras den glansiga ytan.

Ej kompatibla rengöringsprodukter

MATERIALTYP	EJ KOMPATIBLA RENGÖRINGSPRODUKTER
Polypropen	ALLA PETROLEUMBASERADE RENGÖRINGSPRODUKTER
	XPS ATV FINISHING SPRAY (P/N 219 701 704)
	XPS ATV CLEANING KIT (P/N 219 701 713) (innehåller ovannämnda XP-S ATV Finishing Spray)



ANVÄND INTE PÅ POLYPROPEN

Kompatibla rengöringsprodukter

MATERIALTYP	KOMPATIBEL RENGÖRINGSPRODUKT
Polypropen	XPS ATV WASH (P/N 219 701 702)
	Tvålvatten



SÅKERT FÖR POLYPROPEN

IV FÖRVARING OCH FÖRSÄSONGSSERVICE

När fordonet inte används på mer än 4 månader ska du hålla dig till korrekta förvaringsrutiner.

När fordonet ska användas efter förvaringen krävs vissa förberedelser.

Vänd dig till en auktoriserad Can-Am-återförsäljare för att få fordonet preparerat inför förvaring eller för att få försäsongsservice utförd.

D) TEKNISK INFORMATION

EC-KONFORMITETSFÖRKLARING



5/5 de la Montagne Street
Valcourt (Québec) J0E 2L0
Canada
www.brp.com

EU-försäkran om överensstämmelse

Auktoriserad representant: BRP Europe N.V., Skaldenstraat 125, Gent, Belgium, 9042

Denna försäkran om överensstämmelse utfärdas på eget ansvar av tillverkaren

Undertecknad, som representant för tillverkaren, deklarerar härmed att **terrängfordon (ATV) årsmodell 2021** som är märkta med **CE** -märket och ett chassinummer (VIN) med 17-tecken som är strukturerat som **3JBxxxxxMxxxxxx** under de kommersiella namnen **Can-Am Outlander** och **Can-Am Renegade** uppfyller alla relevanta bestämmelser gällande följande direktiv och förordningar:

Maskindirektivet 2006/42/EC med ändringar fram till och med registret 2019/1243/EU	ISO 12100:2010
Förordning (NRMM) för maskiner som ej är lämpliga för väg (EU) 2016/1628 om gasformiga föroreningar	Kategori SMB, steg V-utsläppsgränser.
Direktivet om elektromagnetisk kompatibilitet (EMC), 2014/30/EU, med ändringar fram till och med registret (EU) 2018/1139	CISPR 12:2007/A1:2009 och IEC 61000-6-1:2005 eller UN R10.04 eller senare version
Batteridirektivet 2006/66/EG med tillägg till och med direktiv 2018/849/EU	
Direktiv 2014/53/EU om radioutrustning (RED) med ändringar fram till och med reg. 2018/1139 (Om det är utrustat med radiofrekvens (RF) D.E.S.S.-nyckel)	EN 300 330-2 och EN 60950-1

Renald Plante, Eng.
Director, Product Development, Can-Am och Spyder
Bombardier Recreational Products Inc.

Valcourt, QC, Canada

29 januari 2020

skid-sau LYNX BOMBARDIER EVRIDE ROTAX CAN-AM

*Utrymme för märke om eurasisk överensstämmelse i
tillämpliga fall*

I SPECIFIKATIONER

MOTOR		
Motortyp	650	ROTAX® 650, 4-takts, 2 cylindrar (V-tvilling), vätskekyld
	1000	ROTAX® 1000, 4-takts, 2 cylindrar (V-tvilling), vätskekyld
Ventilstyrning		4 ventiler/cylinder (mekanisk justering), enkel överliggande kamaxel (SOHC) med transmissionskedja
Ventilspel	Insug	0,06 mm till 0,14 mm
	Avgas	0,11 mm till 0,19 mm
Cylinderdiameter	650	82 mm
	1000	91 mm
Slaglängd	650	61,5 mm
	1000	75 mm
Slagvolym	650	650 cm ³
	1000	976 cm ³
Avgassystem		Gnistskydd godkänt av USDA Forest Service Katalysator
Luftfilter		Syntetiskt pappersfilter med skum

SMÖRJSYSTEM	
Typ	Våtsump. Utbytbart oljefilter av patrontyp
Oljefilter	BRP Rotax papperstyp, utbytbart

SMÖRJSYSTEM		
Motorolja	Kapacitet (oljabyte med filter)	2,0 L
	Rekommenderad olja Skandinavien	4T 10W50 SYNTETISK OLJA (EUR) (P/N 779240) eller 4T 5W40 DELSYNTETISK OLJA (EUR) (P/N 779290) or ELLER 4T 0W40 SYNTETISK OLJA (EUR) (P/N 779286)
	Rekommenderad olja Övriga länder	4T 10W50 SYNTETISK OLJA (P/N 779234) or ELLER 4T 5W40 DELSYNTETISK OLJA (P/N 779133) or ELLER 4T 0W40 SYNTETISK OLJA (P/N 779139)
	Alternativ olja om XPS-produkter inte finns tillgängliga	Om den inte går att få tag på, använd en 5W40-motorolja som uppfyller kraven för API-serviceklasserna SJ, SL, SM eller SN.

KYLSYSTEM		
Kylvätska	Typ	Skandinavien: FÖRBLANDAD KYLVÄTSKA MED UTÖKAD LIVSLÄNGD (EUR) (P/N 779223) Alla andra länder: FÖRBLANDAD KYLVÄTSKA MED UTÖKAD LIVSLÄNGD (P/N 779150) eller kylvätska speciellt utformad för aluminiummotorer
	Kapacitet	3,5 L

TRANSMISSION	
Typ	CVT (konstant variabel transmission), deltransmission med L/H/N/R/P, standardmotorbromsning
Inkopplingsvarvtal	1 800 R/MIN

VÄXELLÅDA		
Typ		Dubbel (hög/låg) med parkering, neutral och reverse (back)
Växellådsolja	Kapacitet	450 ml
	Rekommenderas	Skandinavien: 75W140 SYNTETISK VÄXELOLJA (EUR) (P/N 779215) Övriga länder: 75W140 SYNTETISK VÄXELOLJA (P/N 779160) eller 75W140 API GL-5 syntetisk växelolja

ELSYSTEM			
Generatoreffekt		625 W vid 6 000 R/MIN	
Tändningssystem		IDI (Inductive Discharge Ignition)	
Tändningsinställning		Ej justerbar	
Tändstift	650 1000	Antal	2
		Tillverkare och typ	NGK DCPR8E eller motsvarande
		Avstånd	0,8 mm till 0,9 mm
Varvtalsbegränsning för motor		Framåt	8 000 R/MIN
Batteri	Typ		Underhållsfri
	Spänning		12 volt
	Nominell kapacitet		18 A•h
	Startmotoreffekt		0,7 kW
Strålkastare	Hög		2 x 60 W (HB3)
	Låg		2 x 60 W (HB3)
Bakljus		2 x 5/21 W	
Riktningvisare		4 x 10 W	
Positionsljus		2 x 5 W	
Lampa till registreringsskylt		1 x 10 W	

ELSYSTEM	
Säkringar	Se SÄKRINGAR i avsnittet UNDERHÅLL .

BRÄNSLESYSTEM		
Bränsletillförsel	Typ	Elektronisk bränsleinsprutning (EFI), 46 mm spjällhus, 1 injektor per cylinder
Bränslepump	Typ	Elektrisk (i bränsletanken)
Tomgångshastighet	650	1 250 (ej justerbar)
	1000	1 400 (ej justerbar)
Bränsle	Typ	Normal blyfri bensin Se BRÄNSLESPECIFIKATIONER
	Lägsta oktantal	87 Pump Posted AKI (92 RON eller 95 E10 RON)
Bränsletanksvolym		20,5 L
Mängd återstående bränsle när lampan för låg bränslenivå är TÄND		± 5 L

DRIVSYSTEM		
Drivsystemtyp		Valbar 2/4-hjulsdrift (2WD/4WD)
Framhjulsdraft		Öppen differential med BTC (bromsreglering)
Framhjulsdraftsförhållande		3,6:1
Bakhjulsdraft		Cylindrisk skruvväxel/Axeldriven slutväxel
Bakhjulsdraftsförhållande		3,6:1
Framdifferentialolja	Kapacitet	500 ml
	Typ	Skandinavien: 75W90 SYNTETISK VÄXELOLJA (EUROPA) (P/N 779212) Övriga länder: 75W90 SYNTETISK VÄXELOLJA (P/N 779158) eller syntetisk växelolja 75W90 API GL-5

DRIVSYSTEM		
Bakre slutväxelolja	Kapacitet	250 ml
	Typ	Skandinavien: 75W140 SYNTETISK VÄXELOLJA (EUR) (P/N 779215) Övriga länder: 75W140 SYNTETISK VÄXELOLJA (P/N 779160) eller syntetisk växelolja 75W140 API GL-5
CV smörjfett		CV-SMÖRJFETT (P/N 293 550 062) eller motsvarande
Kardanaxelfett		KARDANAXELFETT (P/N 293 550 063) eller motsvarande

FJÄDRING FRAM			
Fjädringstyp		Dubbel fjädringsarm med anti dive-geometri och extern krängningshämmare	
Fjädringsväg		233,7 mm	
Stötdämpare	Antal		2
	Typ	Renegade X xc	Fox RC2-stötdämpare med påhängsbehållare, justerbar kompressionsdämpning med två hastigheter och justerbar returdämpning.
		Renegade	Rörelsekontroll
Typ av förspänningsjustering		Gångat	

FJÄDRING BAK		
Fjädringstyp		TTI (Torsional Trailing arm Independent) med extern krängningshämmare
Fjädringsväg		251,5 mm

FJÄDRING BAK			
Stötdämpare	Antal		2
	Typ	Renegade X xc	Fox RC2-stötdämpare med påhångsbehållare, justerbar kompressionsdämpning med två hastigheter och justerbar returdämpning.
		Renegade	TTI-rörelsekontroll
Typ av förspänningsjustering			Gångat

BROMSAR		
Typ		Hydrauliska skivbromsar med ABS
Främre broms		2 X 214 mm tvärborrade skivor med flytande dubbelkolvsock
Bakre broms		214 mm tvärborrade skiva med flytande dubbelkolvsock
Bromsvätska	Kapacitet	340 ml
	Typ	DOT 4
Bromsokets kolvdiameter		2 x 26 mm
Bromsbeläggmaterial		Organiskt
Minimitjocklek på bromsbelägg		1 mm
Minimitjocklek på bromsskiva		4,0 mm
Max. bromsskivskvethet		0,2 mm

DÄCK		
Främre däcktryck		48,3 kPa
Bakre däcktryck		48,3 kPa
Minimalt däckspår djup		3 mm
Storlek	Fram	205/80R12 MST (205/80R12)
	Bak	280/60R12 MST (270/60R12)

FÄLGAR		
Typ		Aluminium med beadlocks
Fälgstorlek	Fram	30,5 x 15,2 cm
	Bak	30,5 x 19,1 cm
Åtdragningsmoment för hjulmutter		80 Nm ± 5 Nm
Hjulförskjutning	Fram	41,2 mm
	Bak	51 mm

DIMENSIONER		
Totallängd		218,4 cm
Totalbredd		121,9 cm
Totalhöjd		124 cm
Hjulbas		129,5 cm
Hjulspår	Fram	96,5 cm
	Bak	91,4 cm
Markfrigång		26,7 cm

VIKT OCH LASTKAPACITET		
Torrvikt	650	303 kg
	1000	323 kg
Bakre lastutrymmets kapacitet		23 kg
Bakre förvaringsutrymmets lastkapacitet		Det finns inget bakre förvaringsutrymme
Last per däck	Fram	145 kg
	Bak	218 kg
Viktfordelning per axel Fram/Bak (%)		49/51
Högsta tillåtna fordonsbelastning (inkluderar förare, övrig last och eventuella tillbehör)		141 kg
Max. dragvikt	Obromsat släp	395 kg
	Släp med bromsar	660 kg

VIKT OCH LASTKAPACITET		
Kultryck	Obromsat släp	75 kg
	Släp med bromsar	75 kg

BULLER OCH VIBRATIONER			
Utvändig ljudnivå (dB (A)) Enligt bilaga III (EU) 2018/985	Stationärt	650	79 dB(A)
		1000	80 dB(A)
	I rörelse	650	84 dB(A)
		1000	85 dB (A)
Ljudnivå uppfattad av föraren (dBA) Enligt bilaga XIII (EU) 1322/2014		650	76 dB(A)
		1000	76 dB(A)
Sättesvibration Enligt bilaga XIV (EU) 1322/2014		650	0,51 m/s ²
		1000	0,89 m/s ²

***Den här sidan är
avsiktligt tom***

E) PROBLEMLÖSNING

FELSÖKNING - RIKTLINJER

MOTORN GÅR INTE RUNT

1. Tändningslåset är ställt på AV.
 - *Placera det i läget PÅ.*
2. Motorns stoppreglage.
 - *Kontrollera att motorns stoppreglage är i läget ON.*
3. Växeln är inte i PARK.
 - *Sätt växeln i PARK eller tryck in bromshandtaget.*
4. Bränd säkring.
 - *Kontrollera huvudsäkringen.*
5. Svagt batteri eller lösa anslutningar.
 - *Kontrollera säkringen för laddningssystemet.*
 - *Kontrollera anslutningar och kontakter.*
 - *Låt kontrollera batteriet.*
 - *Kontakta en auktoriserad Can-Am-återförsäljare.*
6. Fel tändningsnyckel, flerfunktionsmätarens display visar meddelandet OGILTIG NYCKEL.
 - *Använd nyckeln som är avsedd för fordonet.*
7. Svagt batteri eller lösa anslutningar.
 - *Kontrollera startmotoranslutningarna.*
 - *Kontrollera startmotorreläet.*

MOTORN GÅR RUNT, MEN STARTAR INTE

1. Flödad motor (tändstiftet vått vid demontering).
 - *(Flödningsläge) Ifall motorn inte startar och den är flödad med bränsle, kan detta speciälläge aktiveras för att förhindra bränslein-sprutning och för att slå av tändningen när motorn dras igång. Gör så här:*
 - Sätt nyckeln i tändningslåset och vrid till läge PÅ.
 - Ställ växelspaken i parkeringsläge.
 - HÅLL ner gasreglaget helt.
 - Tryck på motorns START-knapp.

Motorn ska dra runt i 20 sekunder. Släpp upp motorns START-knapp. Släpp upp gasreglaget och starta/dra runt motorn igen så att den startar.

Gör så här om det inte fungerar:

 - Rengör runt tändstiftshattarna och avlägsna därefter dem.
 - Avlägsna tändstiften.
 - Koppla bort insprutningens elkontakt.
 - Dra runt startmotorn flera gånger.
 - Montera nya tändstift om möjligt eller rengör och torka tändstiften.
 - Starta motorn enligt beskrivningen ovan.

Om motorn fortsätter att flödas, kontakta en auktoriserad Can-Am-återförsäljare.

OBS! Kontrollera att det inte förekommer bränsle i motoroljan. Byt annars motorolja.
2. Inget bränsle når motorn (tändstiftet torrt vid demontering).
 - *Kontrollera nivån i bränsletanken.*
 - *Det kan vara fel på bränslepumpen.*
 - *Kontrollera bränslepumpssäkring och -relä.*
 - *Kontakta en auktoriserad Can-Am-återförsäljare.*
3. Tändstift/tändning (ingen gnista).
 - *Kontrollera huvudsäkring.*
 - *Ta bort tändstiftet och koppla sedan på nytt till tändspolen.*
 - *Kontrollera att tändningslåset och/eller motorns stoppreglage är ställda på ON (på).*
 - *Starta motorn med tändstiftet grundat till motorn, på avstånd från tändstiftshålet. Om ingen gnista uppstår, byt tändstiftet.*
 - *Om problemet inte är löst, kontakta en auktoriserad Can-Am-återförsäljare.*
4. Flerfunktionsmätarens MOTORFEL-indikator är tänd och displayen visar meddelandet MOTORFEL.
 - *Kontakta en auktoriserad Can-Am-återförsäljare.*
5. Motorns skyddsfunktion (nödläge) är aktiverad.
 - *Flerfunktionsmätarens MOTORFEL-indikator lyser och displayen visar meddelandet MOTORFEL. Kontakta en auktoriserad Can-Am-återförsäljare.*

MOTORN SAKNAR ACCELERATION ELLER EFFEKT

1. Smutsigt eller defekt tändstift.
 - *Se MOTORN GÅR RUNT, MEN STARTAR INTE.*
2. För lite bränsle når motorn.
 - *Se MOTORN GÅR RUNT, MEN STARTAR INTE.*
3. Motorn överhettar. (MOTORFEL-indikatorn tänds och meddelandet ÖVERHETTNING visas i flerfunktionsdisplayen.)
 - *Se MOTORN ÖVERHETTAR.*
4. Luftfilter/-hus igensatt eller smutsigt.
 - *Kontrollera luftfiltret och rengör vid behov.*
 - *Kontrollera om luftfilterhusets dränage är igensatt eller smutsigt.*
 - *Kontrollera luftintagsrörets placering.*
5. Smutsig eller sliten CVT.
 - *Kontakta en auktoriserad Can-Am-återförsäljare.*
6. Motorns skyddsfunktion (nödläge) är aktiverad.
 - *Kontrollera om meddelanden visas i flerfunktionsmätarens display.*
 - *Flerfunktionsmätarens MOTORFEL-indikator lyser och displayen visar meddelandet MOTORFEL eller NÖDLÄGE. Kontakta en auktoriserad Can-Am-återförsäljare.*

MOTORN ÖVERHETTAR

1. Låg kylvätskenivå i kylsystemet.
 - *Kontrollera motorns kylvätska; se MOTORKYLVÄTSKA i UNDERHÅLLSPROCEDURER.*
2. Smutsiga kylflänsar.
 - *Rengör kylflänsarna; se KYLARE i avsnittet UNDERHÅLLSPROCEDURER.*
3. Kylfläkten fungerar inte.
 - *Kontrollera kylfläkten's säkring eller relä, se avsnittet SÄKRINGAR i avsnittet UNDERHÅLLSPROCEDURER. Om det inte är något fel på säkringen, kontakta en auktoriserad Can-Am-återförsäljare.*

MOTORN BAKTÄNDER

1. Läckande avgassystem.
 - *Kontakta en auktoriserad Can-Am-återförsäljare.*
2. Motorn blir för varm.
 - *Se MOTORN SAKNAR ACCELERATION ELLER EFFEKT.*
3. Tändningsinställningen är fel eller det är fel på tändningssystemet.
 - *Kontakta en auktoriserad Can-Am-återförsäljare.*

MOTORN FELTÄNDER

1. Smutsigt/defekt/slitet tändstift.
 - Rengör/kontrollera tändstiftet och värmeklassen. Byt vid behov.
2. Vatten i bränslet.
 - Dränera bränslesystemet och fyll på med nytt bränsle.

FORDONET UPPNÅR INTE FULL HASTIGHET

1. Motorn.
 - Se *MOTORN SAKNAR ACCELERATION ELLER EFFEKT*.
2. Parkeringsbromsspärr.
 - Kontrollera att parkeringsbromsspärren är helt urkopplad.
3. Luftfilter-/hus igensatt eller smutsigt.
 - Kontrollera luftfiltret och rengör vid behov.
 - Kontrollera om luftfilterhusets dränage är igensatt eller smutsigt.
 - Kontrollera luftintagsrörets placering.
4. Smutsigt eller sliten CVT.
 - Kontakta en auktoriserad Can-Am-återförsäljare.
5. Motorns skyddsfunktion (nödläge) är aktiverad.
 - Kontrollera om meddelanden visas i flerfunktionsmätarens display.
 - Flerfunktionsmätarens *MOTORFEL*-indikator lyser och displayen visar meddelandet *MOTORFEL* eller *NÖDLÄGE*. Kontakta en auktoriserad Can-Am-återförsäljare.

VÄXELREGLAGET ÄR SVÅRT ATT FLYTTA

1. Växlarna är i en position som hindrar växelreglaget från att fungera.
 - Gunga fordonet fram och tillbaka för att flytta växlarna i transmissio-
nen, så att växelreglaget kan användas.
2. Smutsigt eller sliten CVT.
 - Kontakta en auktoriserad Can-Am-återförsäljare.

VARVTALET ÖKAR MEN FORDONET RÖR SIG INTE

1. Växeln är i läget *PARKERING* eller *NEUTRAL*.
 - Välj läget *R* (back), *H1* (hög) eller *LO* (låg).
2. Smutsigt eller sliten CVT.
 - Kontakta en auktoriserad Can-Am-återförsäljare.
3. Vatten i CVT-höljet.
 - Kontakta en auktoriserad Can-Am-återförsäljare.

REDUCERAD SERVOASSISTANS

1. När DPS utsätts för kontinuerligt svåra styrförhållanden kan den assistans som servomotorn ger reduceras för att skydda systemet.
 - När belastningen minskar återfås normal servoassistans.
2. CHECK ENGINE-indikatorn LYSER och visar CHECK DPS
 - Ta fordonet till en auktoriserad Can-Am-återförsäljare, verkstad eller en person som du själv väljer för underhåll, reparation eller utbyte.

INGEN RESPONS FRÅN GASREGLAGET (KONTROLLERA MOTORN ÄR PÅ OCH ETT PPS- ELLER TPS-FELMEDDELANDE VISAS)

1. Fel på gasreglagesensor(-erna) (PPS) eller gasreglagepositionssensorn (TPS).
 - Se FRISLÄPPS-/DPS-KNAPP i REGLAGE. Det kan vara möjligt att köra fordonet i limp home-läget.
 - Kontakta en auktoriserad Can-Am-återförsäljare.

ABS-INDIKATORLAMPAN PÅ I FLERFUNKTIONSMÄTAREN

1. Bränd säkring.
 - Kontrollera säkringens tillstånd.
2. ABS-enhetsfel
 - Kontakta en auktoriserad Can-Am-återförsäljare.

 **OBS** Även om bromsarna helt fungerar i händelse av ett ABS-fel, kan hjulen låsa sig under en plötslig bromsning. Se upp för förändringar i bromsbeteendet vid ABS-fel.

II MEDDELANDEN I FLERFUNKTIONSMÄTARENS DISPLAY

MEDDELANDE	SIGNAL-LAMPA/-LAMPOR PÅ	BESKRIVNING
D.E.S.S.-NYCKEL EJ IGENKÄND	Kontrollera motorn	Anger att du har använt fel tändningsnyckel. Använd nyckeln som är avsedd för fordonet. Det är också möjligt att tändningsnyckeln har dålig kontakt. Dra ur och rengör nyckeln.
PARK BRAKE	Parkeringsbromsspärr	Visas när bromsen är ansatt längre än 15 sekunder under körning.
LO BATT VOLT	Kontrollera motorn	Låg batterispänning. Kontrollera batterispänningen och laddningssystemet.
HIGH BATT VOLT	Kontrollera motorn	Hög batterispänning. Kontrollera batterispänningen och laddningssystemet.
LOW OIL ⁽¹⁾	Kontrollera motorn	Lågt oljetryck i motorn. Stäng av motorn omedelbart.
HI TEMP	Kontrollera motorn	Motorn överhettar. Se <i>MOTORN ÖVERHETTAR</i> i <i>FELSÖKNING</i> .
LIMP HOME	Kontrollera motorn	Allvarligt fel på motorn som kan påverka motorns normala drift. Indikatorn CHECK ENGINE blinkar också. Se avsnittet <i>PROBLEMLÖSNING</i> .
CHECK ENGINE	Kontrollera motorn	Motorfel, indikatorn CHECK ENGINE kommer även att lysa. Se avsnittet <i>PROBLEMLÖSNING</i> .
ECM NOT RECOGNIZED	Kontrollera motorn	Kommunikationsfel mellan hastighetsmätaren och motorstyrenheten (ECM). Kontakta en auktoriserad Can-Am-återförsäljare.
CHECK DPS (modeller med DPS)	Kontrollera motorn	Anger att DPS (den dynamiska servostyrningen) inte fungerar normalt. Kontakta en auktoriserad Can-Am-återförsäljare.
DPS OVERTORQUE (modeller med DPS)	Inget	Anger att DPS-modulen reducerar servostyrningen som ett skydd mot övermoment.
DPS OVERHEAT (modeller med DPS)	Inget	Indikerar att DPS-modulen minskar sin assistansnivå för att skydda sig själv mot extrema temperaturer.
MAINTENANCE REQUIRED ⁽²⁾	Inget	Visas i mätaren när fordonet behöver underhåll.

MEDDELANDE	SIGNAL-LAMPA/LAMPOR PÅ	BESKRIVNING
TPS FAULT PRESS OVERRIDE BUTTON TO LIMP HOME	Kontrollera motorn	Fel på gasreglagepositionssensorn. Se <i>FRISLÄPPS-/DPS-KNAPP</i> i <i>REGLAGE</i> . Det kan vara möjligt att köra fordonet i limp home-läget. Kontakta en auktoriserad Can-Am-återförsäljare.
PPS FAULT PRESS OVERRIDE BUTTON TO LIMP HOME	Kontrollera motorn	Fel på gasreglagesensor(-erna). Se <i>FRISLÄPPS-/DPS-KNAPP</i> i <i>REGLAGE</i> . Det kan vara möjligt att köra fordonet i limp home-läget. Kontakta en auktoriserad Can-Am-återförsäljare.
Inget	ABS	Indikerar att ABS (Låsningfria bromsar) och relaterade funktioner inte fungerar korrekt. Se <i>FELSÖKNING</i> .

OBS (1) Om meddelandet kvarstår och kontrollera motor-lampan fortsätter att lysa när motorn har startats, stäng av motorn. Kontrollera motorns oljenivå. Fyll på vid behov. Kontakta en auktoriserad Can-Am-återförsäljare om oljenivån är korrekt. Använd inte fordonet förrän det har reparerats.

(2) För att ta bort meddelandet MAINTENANCE REQUIRED, gör följande:

1. På huvuddisplayen (fordonshastighet), tryck på SET och HÅLL IN-TRYCKT.
2. Växla mellan HALVLJUS och HELLJUS 3 gånger.

MÄRK: Steg 2 måste fullföljas inom **2 sekunder**.

3. Släpp SET-knappen.

F) RESERVDELAR

I KATALOGER

Du hittar reservdelar till din Can-Am ATV på vår webbplats, www.brp.com.

G) GARANTI

BRP:S BEGRÄNSADE GARANTI FÖR USA OCH KANADA: 2021 CAN-AM® ATV

GARANTINS OMFATTNING

Bombardier Recreational Products Inc. ("BRP")* garanterar sina 2021 Can-Am ATV-fordon som säljs av auktoriserade Can-Am ATV-återförsäljare (härefter definierade) i Amerikas förenta stater ("USA") och i Kanada avseende material- eller tillverkningsfel under den period och enligt de villkor som anges nedan. Garantin ogiltigförklaras om: (1) ATV:n har använts för racing eller någon annan tävlingsaktivitet, vid vilken som helst tidpunkt, även av en tidigare ägare, eller (2) ATV:n har ändrats eller modifierats på ett sätt som skadligt påverkar dess användning, prestanda eller hållbarhet, eller om den har ändrats eller modifierats för annat bruk än vad den är avsedd för.

Icke-fabriksinstallerade delar och tillbehör omfattas inte av garantin. Var god se tillämpliga garantivillkor avseende delar och tillbehör.

ANSVARSBEGRÄNSNING

DENNA UTTRYCKLIGA GARANTI GÄLLER OCH GODTAS I STÄLLET FÖR ALLA ÖVRIGA UTTRYCKLIGA ELLER UNDERFÖRSTÅDDA GARANTIER, INKLUSIVE OCH UTAN BEGRÄNSNING TILL VARJE GARANTI OM HANDELSDUGLIGHET ELLER LÄMPLIGHET FÖR NÅGOT SPECIELLT SYFTE. I DEN MÅN UNDERFÖRSTÅDDA GARANTIER INTE KAN UPPHÅVAS BEGRÄNSAS DE TILL TIDEN FÖR DEN UTTRYCKLIGA GARANTIN. OLYCKOR OCH FÖLJDSKADOR OMFATTAS INTE AV DENNA GARANTI. VISSA STATER/PROVINSER TILLÅTER EJ DE ANSVARSBEGRÄNSNINGAR, BEGRÄNSNINGAR ELLER UTESLUTNINGAR SOM ANGIVITS OVAN. DESSA ÄR DÄRFÖR EVENTUELLT ICKE TILLÄMPLIGA I DITT FALL. DENNA GARANTI GER DIG SPECIFIKA RÄTTIGHETER, OCH DU ÅTNJUTER EV. ÄVEN ANDRA LAGLIGA RÄTTIGHETER SOM KAN VARIERA FRÅN STAT TILL STAT, ELLER PROVINS TILL PROVINS.

Ingen distributör eller BRP-återförsäljare eller någon annan person är auktoriserad att lämna någon som helst utfästelse, representation eller garanti beträffande produkten utöver det som ingår i denna begränsade garanti och en sådan kan ej, ifall den lämnas, göras gällande gentemot BRP. BRP förbehåller sig rätten att när som helst ändra denna begränsade garanti, varvid förstås att en sådan ändring inte påverkar de garantivillkor som gäller för de produkter som har sålts under giltighetstiden för garantin.

UNDANTAG – OMFATTAS EJ AV GARANTIN

Följande omfattas inte under några omständigheter av garantin:

- Normalt slitage;
- Normalt underhåll, trimning, justeringar;
- Skador som beror på att produkten har underhållits eller förvarats på ett felaktigt eller försumligt sätt. Korrekt underhåll och förvaring beskrivs i användarhandboken;

- Skador som är ett resultat av att delar demonterats, felaktiga reparationer, service, ändringar i produktens konstruktion eller användning av sådana delar som inte har godkänts av BRP, liksom skador som beror på underhåll och/eller reparationer som har utförts av någon annan än en auktoriserad Can-Am ATV-återförsäljare;
- Skador som beror på att produkten har använts på ett felaktigt eller onormalt sätt, på försumlighet eller på att produkten har använts på ett sätt som strider mot Instruktionsboken till Can-Am ATV:n;
- Skador som orsakas av olycka, nedsänkning i vatten, brand, stöld, vandalism eller naturkatastrof;
- Användning av bränslen, oljor, eller smörjmedel som inte är lämpliga för användning med produkten (se instruktions'boken);
- Skador orsakade av rost, korrosion eller att de utsatts för väder och vind;
- Skador orsakade av inträngande vatten eller snö;
- Mindre skador eller följdskador, eller skador av något slag inklusive, men ej begränsat till, bogsering, förvaring, telefon, hyra, taxi, olägenhet, försäkringskostnader, betalningar av lån, förlust av tid eller förlust av inkomst.

GARANTIPERIOD

Denna begränsade garanti träder i kraft från och med (1) datum för produktens första leverans vid detaljförsäljning eller (2) det datum då produkten tas i bruk för första gången, beroende på vilket av dessa som inträffar först och för tillämplig period nedan:

SEX (6) PÅ VARANDRA FÖLJANDE MÅNADER för privat eller kommersiellt bruk. Beträffande utsläppsrelaterade komponenter, var god se även *EMISSIONSRELATERAD GARANTI ENLIGT US EPA* som finns häri.

Reparationen eller bytet av delar eller utförandet av service under denna garanti förlänger inte livslängden för denna garanti bortom dess ursprungliga förfallodatum.

GARANTIVILLKOR

Garantin gäller **endast** ifall **samtliga** av följande villkor är uppfyllda:

- 2021 Can-Am ATV:n måste av den första ägaren ha köpts som ny och oanvänd från en auktoriserad Can-Am ATV-återförsäljare som är auktoriserad att distribuera Can-Am ATV:er i det land där försäljningen har ägt rum ("Can-Am ATV-återförsäljare").
- Den av BRP specificerade leveransinspektionen måste ha utförts och dokumenterats samt undertecknats av köparen.
- 2021 Can-Am ATV:n måste ha garantiregistrerats av en auktoriserad Can-Am ATV-återförsäljare.
- 2021 Can-Am ATV:n måste ha köpts i det land där köparen bor.
- Garantins giltighet förutsätter att regelbundet underhåll, enligt anvisningarna i denna Instruktions'bok, utförs med angivna tidsintervall. BRP förbehåller sig rätt att kräva bevis på korrekt underhåll innan garantiersättning beviljas.

Om ovanstående villkor inte har uppfyllts, beviljar BRP ingen garantiersättning för någon ägare, varken vid privat fritidsägande eller vid kommersiellt ägande. Dessa begränsningar är nödvändiga för att ge BRP möjlighet att skydda sina produkter, sina konsumenters och allmänhetens säkerhet.

KUNDENS RÄTTIGHETER OCH SKYLDIGHETER

Kunden måste upphöra att använda Can-Am ATV:n ifall ett fel skulle uppstå. Kunden måste informera den auktoriserade BRP-återförsäljaren inom tre (3) dagar från felets upptäckande och ge denne rimlig tillgång till produkten samt rimlig tid att reparera produkten. Kunden måste även för den auktoriserade BRP-återförsäljaren uppvisa bevis på inköp av produkten och är skyldig att underteckna en reparations-/arbetsorder vid början av garanti-reparationen för att göra den giltig. Alla delar som byts ut under denna garanti övergår i BRP:s ägo.

BRP:S RÄTTIGHETER OCH SKYLDIGHETER

BRP:s skyldigheter under denna garanti begränsas, efter eget godtycke, till reparation av delar som befunnits vara defekta under normal användning, underhåll och service, eller till ersättning av sådana delar med nya Can-Am ATV-delar utan kostnad för material och arbete, hos valfri auktoriserad BRP-återförsäljare under garantiperioden enligt de villkor som anges häri. Inget påstående om garantiavtalsbrott skall utgöra grund för hävning eller annullering av försäljningen av Can-Am-ATV-fordonet till ägaren.

Vid behov av service utanför det ursprungliga försäljningslandet ansvarar ägaren för alla extra kostnader som erfordras enligt lokala konventioner och förhållanden, så som, men ej begränsat till, frakt, försäkring, skatter, licensavgifter, importavgifter och alla andra finansiella kostnader, inklusive sådana som påförs av regeringar, stater, regioner och deras respektive myndigheter.

BRP förbehåller sig rätten att förbättra, modifiera eller ändra produkter från tid till annan, utan skyldighet att ändra tidigare tillverkade produkter.

YTTERLIGARE LEVERANTÖRSGARANTIER

En GPS-mottagare kan levereras av BRP som standardutrustning på vissa 2021 Can-Am ATV-fordon. GPS-mottagaren täcks av BRP:s begränsade garanti. Om ytterligare garantitäckning erbjuds av GPS-mottagarens "leverantör" som är längre än BRP:s begränsade garanti, ska denna hanteras av återförsäljaren eller kunden direkt med "leverantören" av GPS-mottagaren.

ÖVERLÅTELSE AV GARANTI

Om äganderätten till en produkt överläts under garantitiden, skall även denna garanti överlåtas och gälla för den återstående garantitiden, förutsatt att BRP eller en auktoriserad Can-Am ATV-distributör/återförsäljare mottager ett bevis på att den tidigare ägaren har godkänt överlåtelsen av ägandeskapet liksom erforderliga uppgifter om den nya ägaren.

KONSUMENTVÄGLEDNING

I fall av en ev. kontrovers eller tvist som berör denna garanti rekommenderar BRP att du försöker lösa frågan på återförsäljarnivå. Vi rekommenderar att du talar med servicechefen eller ägaren hos den auktoriserade återförsäljaren.

Om ärendet fortfarande förblir olöst, kontakta BRP genom att fylla i kundkontaktformuläret på www.brp.com eller kontakta BRP via post på en av de adresser som anges under avsnittet *KONTAKTA OSS* i denna guide.

* I USA distribueras och repareras produkterna av BRP US Inc.

© 2020 Bombardier Recreational Products Inc. Alla rättigheter förbehålls.

™ varumärke tillhörande Bombardier Recreational Products Inc. eller dess dotterbolag.

® Registrerat varumärke som tillhör Bombardier Recreational Products Inc.

US EPA UTSLÄPPSRELATERAD GARANTI

Bombardier Recreational Products Inc. ("BRP")* garanterar den slutliga köparen och varje efterföljande köpare att detta nya fordon, inklusive alla delar i dess kontrollsystem för avgasutsläpp och dess kontrollsystem för avdunstningsutsläpp, uppfyller två villkor:

1. Den är utformad, tillverkad och utrustad så att den vid tidpunkten för försäljning till den slutliga köparen uppfyller kraven enligt 40 CFR 1051 och 40 CFR 1060.
2. Den har inga material- eller tillverkningsfel som skulle kunna förhindra uppfyllande av kraven enligt 40 CFR 1051 och 40 CFR 1060.

Om garantiberättigade villkor föreligger kommer BRP att reparera eller byta delar eller komponenter med material- eller tillverkningsfel som skulle öka motorns utsläpp av någon reglerad förorening inom den angivna garantiperioden utan några kostnader för ägaren, inklusive kostnader relaterade till diagnos och reparation eller byte av utsläppsrelaterade delar. Alla defekta delar som byts under denna garanti övergår i BRP:s ägo.

För alla utsläppsrelaterade garantireklamationer begränsar BRP diagnos och reparationer av utsläppsrelaterade delar till auktoriserade Can-Am-återförsäljare, med undantag för erforderliga nödfallsreparationer enligt punkt 2 i nedanstående lista.

Som certifierande tillverkare nekar inte BRP utsläppsrelaterade garantireklamationer baserat på något av följande:

1. Underhåll eller annan service utförd av BRP eller av BRP auktoriserad inrättning.
2. Reparationsarbete på motor/utrustning som utförs för att åtgärda en väsentlig nödsituation som kan härledas till BRP så länge man försöker återställa motorn/utrustningen till dess rätta konfiguration så snart som möjligt.
3. Varje åtgärd eller utebliven åtgärd ej relaterad till garantireklamationen.
4. Underhåll som utförts oftare än BRP specificerar.
5. Allt som är BRP:s fel eller ansvar.
6. Användning av bränsle som är allmänt tillgängligt där utrustningen används såvida det inte anges i skrivna underhållsanvisningar från BRP att detta bränsle skulle skada utsläppskontrollsystemet och operatörer har tillgång till rätt bränsle. Se avsnittet om underhållsinformation och bränslekraven i avsnittet om bränsle.

Period för utsläppsrelaterad garanti

Den utsläppsrelaterade garantin har följande giltighetsperiod, beroende på vilket som inträffar först:

	TIMMAR	MÅNADER	KILOMETER
Komponenter relaterade till avgasutsläpp	500	30	5 000
Komponenter relaterade till avdunstningsutsläpp	N/A	24	N/A

Komponenter som innefattas

Den emissionsrelaterade garantin omfattar alla komponenter vilkas haveri skulle öka en motors utsläpp av någon reglerad förorening, inklusive följande listade komponenter:

1. För avgasutsläpp inkluderar utsläppsrelaterade komponenter alla motordelar relaterade till följande system:
 - Luftintagssystem
 - Bränslesystem
 - Tändningssystem
 - Avgasåterledningssystem
2. Följande delar betraktas dessutom som utsläppsrelaterade komponenter för avgasutsläpp:
 - Efterbehandlingsanordningar
 - Vevhusventilationsventiler
 - Sensorer
 - Elektroniska styrenheter
3. Följande delar betraktas som utsläppsrelaterade komponenter för avdunstningsutsläpp:
 - Bränsletank
 - Tanklock
 - Bränsleledning
 - Bränsleledningskopplingar
 - Klämmor*
 - Övertrycksventiler*
 - Reglerventiler*
 - Reglersolenoider*
 - Elektroniska styranordningar*
 - Vakuumstyrningsmembran*
 - Styrkablar*
 - Styrlänkage*
 - Evakueringsventiler
 - Ångslangar
 - Vätske-/ångavskiljare
 - Kolkänister
 - Känistermonteringsfästen
 - Förgasarevakueringsportanslutning
4. Utsläppsrelaterade komponenter inkluderar dessutom alla andra delar vars enda syfte är att reducera utsläpp eller där funktionsfel hos komponenten medför ökade utsläpp utan någon betydande försämring av motors/utrustningens funktion.

*Relaterat till kontrollsystemet för avdunstningsutsläpp

Begränsad tillämplighet

I egenskap av certifierande tillverkare kan BRP avslå emissionsrelaterade garantianspråk för fel som har orsakats av ägarens eller förarens felaktiga underhåll eller användning, av olyckor för vilka tillverkaren inte är ansvarig eller av naturkatastrofer. Ett emissionsrelaterat garantianspråk kan t.ex. avslås om ett fel direkt har orsakats av förarens felaktiga användning/missbruk av motorn/utrustningen eller förarens användning av motorn/utrustningen på ett sätt som den inte är utformad för och som på inget sätt är hänförligt till tillverkaren.

Om du har några frågor angående din garantitäckning ska du kontakta Bombardier Recreational Products på 1-888-272-9222.

* I USA distribueras och repareras produkterna av BRP US Inc.

BRP:S INTERNATIONELLA BEGRÄNSADE GARANTI: 2021 CAN-AM® ATV

1) GARANTINS OMFATTNING

Bombardier Recreational Products Inc. ("BRP")* garanterar de Can-Am ATV:er årsmodell 2021 som säljs av Can-Am ATV-distributörer eller återförsäljare som av BRP auktoriserats att distribuera Can-Am ATV:er ("Can-Am ATV-distributör/återförsäljare") utanför Amerikas förenta stater ("USA"), Kanada, medlemsstaterna i det Europeiska ekonomiska samarbetsområdet (som består av Europeiska Unionens medlemsstater samt Storbritannien, Norge, Island och Liechtenstein) ("EES"), Turkiet, medlemsstater i Oberoende staters samväldie (inklusive Ukraina och Turkmenistan) ("OSS") och Turkiet, avseende material- eller tillverkningsfel under den period och enligt de villkor som anges nedan.

Icke-fabriksinstallerade delar och tillbehör omfattas inte av garantin. Var god se tillämpliga garantivillkor avseende delar och tillbehör.

Garantin ogiltigförklaras om: (1) ATV:n har använts för racing eller någon annan tävlingsaktivitet, vid vilken som helst tidpunkt, även av en tidigare ägare, eller (2) ATV:n har ändrats eller modifierats på ett sätt som skadligt påverkar dess användning, prestanda eller hållbarhet, eller om den har ändrats eller modifierats för annat bruk än vad den är avsedd för.

2) ANSVARSBEGRÄNSNING

IDEN UTSTRÄCKNING LAGEN ANGER SKA DENNA UTTRYCKLIGA GARANTI LÄMNAS OCH ERSÄTTER ALLA ANDRA UTTRYCKLIGA ELLER UNDERFÖRSTÅDDA GARANTIER, INKLUSIVE MEN INTE BEGRÄNSAT TILL SÅDANA SOM AVSER SÄLJBARHET OCH LÄMPLIGHET FÖR ETT SPECIELLT ÄNDAMÅL. I DEN MÅN UNDERFÖRSTÅDDA GARANTIER INTE KAN UPPHÅVAS, BEGRÄNSAS DESSA TILL TIDEN FÖR DEN UTTRYCKLIGA GARANTIN. TILLFÄLLIGA OCH FÖLJDSKADOR AV NÅGOT SOM HELST SLAG UTE- SLUTS FRÅN ERSÄTTNING UNDER DENNA GARANTI. VISSA JURISDIKTIONER MEDGES INTE ANSVARSBEGRÄNSNINGAR, BEGRÄNSNINGAR ELLER UNDANTAG ENLIGT OVAN. DESSA ÄR DÄRFÖR EVENTUELLT ICKE TILLÄMPLIGA I DITT FALL. DENNA GARANTI GER DIG SPECIFIKA RÄTTIGHETER, OCH DU ÅTNJUTER EV. ÄVEN ANDRA LAGLIGA RÄTTIGHETER SOM KAN VARIERA BEROENDE PÅ LAND. (SE KLAUSUL 4 NEDAN FÖR PRODUKTER SOM INHANDLATS I AUSTRALIEN).

Varken Can-Am ATV-distributören/-återförsäljaren eller någon annan person har auktoriserats att göra någon som helst utfästelse, representation eller ge någon garanti beträffande produkten utöver det som ingår i denna begränsade garanti och en sådan kan ej, om den gjorts, göras gällande gentemot BRP.

BRP förbehåller sig rätten att när som helst ändra denna garanti, varvid förstås att en sådan ändring inte påverkar de garantivillkor som gäller för produkter som har sålts under giltighetstiden för denna garanti.

3) UNDANTAG – OMFATTAS EJ AV GARANTIN

Följande omfattas inte under några omständigheter av den här begränsade garantin:

- Normalt slitage;
- Normalt underhåll, trimning, justeringar;
- Skador som beror på att produkten har underhållits eller förvarats på ett felaktigt eller försumligt sätt. Korrekt underhåll och förvaring beskrivs i Instruktions'boken;
- Skador som orsakas av demontering av delar, felaktig reparation, service, underhåll, modifiering eller användning av delar eller tillbehör som inte är tillverkade eller godkända av BRP och som enligt dess rimliga bedömning antingen är inkompatibla med produkten eller negativt påverkar dess funktion, prestanda och hållbarhet, eller skador som orsakas av reparationer utförda av en person som inte är en auktoriserad Can-Am-ATV-distributör/återförsäljare med servicefunktion;
- Skador som beror på att produkten har använts på ett felaktigt eller onormalt sätt, försumlighet, tävling eller på att produkten har använts på ett sätt som inte är förenlig med bruksanvisningen;
- Skador som orsakas av olycka, nedsänkning, översvämning av vatten eller snö, brand, stöld, vandalism eller force majeure;
- Användning av bränslen, oljor, eller smörjmedel som inte är lämpliga för användning med produkten (se instruktions'boken);
- Skador orsakade av rost, korrosion eller att de utsatts för väder och vind;
- Mindre skador eller följskador eller skador av något slag inklusive, men ej begränsat till, kostnader för bogsering, förvaring, transport, telefon, hyra eller taxi, olägenhet, försäkringskostnader, betalningar av lån, förlust av tid, förlust av inkomst eller förlorad användningstid på grund av servicearbete.

4) GARANTIPERIOD

Denna garanti träder i kraft från och med datum (1) för produktens första leverans vid detaljförsäljning eller det datum (2) då produkten har tagits i bruk för första gången, beroende på vilket av dessa som inträffar först, för en period av:

SEX (6) PÅ VARANDRA FÖLJANDE MÅNADER för privat eller kommersiellt bruk.

Denna garanti kommer, endast i AUSTRALIEN och NYA ZEELAND, att gälla från (1) leveransdatum till den första detaljhandelskonsumenten eller (2) det datum då produkten först tas i bruk, beroende på vad som inträffar först och under en period av (1) TJUGOFYRA (24) PÅ VARANDRA FÖLJANDE eller (2) en total användning av FEMTONTUSEN (15 000) kilometer, beroende på vad som inträffar först, för privat bruk eller kommersiellt bruk.

Reparationen eller bytet av delar eller utförandet av service under denna garanti förlänger inte livslängden för denna garanti bortom dess ursprungliga förfallodatum.

Observera att tidsgränsen för meddelande av produktfel gäller under förutsättning att den överensstämmer med gällande nationell eller lokal lagstiftning i det land där kunden bor.

ENDAST FÖR PRODUKTEN SOM SÄLJS I AUSTRALIEN

Inget i dessa garantiavtal och villkor ska anses exkludera, begränsa eller förändra applikationen av något villkor, garanti, rätt eller gottgörelse som utdelas eller påvisas under Konkurrens och konsument-lagen 2010 (Cth), inklusive den australiensiska konsumentlagen eller någon annan fall, där de skulle innebära en motsättning mot den lagen, eller får någon av dessa avtal och villkor att ogiltigförklaras. De fördelar som ges dig under garantin är utöver de andra rättigheter och gottgörelser du har under australiensisk lag.

Våra varor är försedda med garantier som inte kan exkluderas enligt den australiensiska konsumentlagen. Du har rätt att få en ersättningsprodukt eller återbetalning om produkten är behäftad med ett allvarligt fel och du har rätt att få kompensation för alla andra förluster eller skador som rimligen kan förutses. Du har även rätt att få varorna reparerade eller ersatta ifall de inte är av acceptabel kvalitet och om felet inte anses vara ett allvarligt fel.

5) GARANTIVILLKOR

Garantin gäller **endast** ifall **samtliga** av följande villkor är uppfyllda:

- 2021 Can-Am ATV:n måste av den första ägaren ha köpts som ny och oanvänd från en Can-Am-ATV-distributör/återförsäljare som är auktoriserad att distribuera Can-Am ATV:er i det land där försäljningen har ägt rum.
- Den av BRP specificerade förleveransinspektionen måste ha utförts och dokumenterats;
- Produkten måste ha registrerats av en auktoriserad Can-Am ATV-distributör/återförsäljare.
- 2021 Can-Am ATV-fordonet måste ha köpts i det land eller union av stater där köparen bor.
- Garantins giltighet förutsätter att regelbundet underhåll, enligt anvisningarna i denna Instruktions'bok, utförs med angivna tidsintervall. BRP förbehåller sig rätt att kräva bevis på korrekt underhåll innan garantiersättning beviljas.

Om något av ovanstående villkor inte har uppfyllts, beviljar BRP ingen garantiersättning för någon ägare, varken vid privat fritidsägande eller vid kommersiellt ägande. Dessa begränsningar är nödvändiga för att ge BRP möjlighet att skydda sina produkter, sina konsumenters och allmänhetens säkerhet.

6) KUNDENS RÄTTIGHETER OCH SKYLDIGHETER

Kunden måste upphöra att använda ATV:n ifall ett fel skulle uppstå. Kunden måste informera den auktoriserade Can-Am-ATV-distributören/återförsäljaren inom två (2) dagar från felets upptäckande och ge denne rimlig tillgång till produkten samt rimlig tid att reparera produkten. Kunden måste även för den auktoriserade Can-Am ATV-distributören-/återförsäljaren uppvisa bevis på inköp av produkten och måste underteckna reparations-/arbetsområde innan reparationen påbörjas för att validera garantireparationen. Alla delar som byts ut under denna garanti övergår i BRP:s ägo.

Observera att tidsgränsen för meddelande av produktfel gäller under förutsättning att den överensstämmer med gällande nationell eller lokal lagstiftning i det land där kunden bor.

7) BRP:S RÄTTIGHETER OCH SKYLDIGHETER

I den utsträckning som lagen tillåter, begränsas BRP:s skyldigheter i den här garantin till att, efter eget godtycke, reparera delar som funnits vara defekta vid normal användning, underhåll och service; eller ersätta sådana delar med nya Can-Am ATV-originaldelar utan kostnad för delar och arbetstid, hos alla auktoriserade Can-Am ATV-distributörer/-återförsäljare under garantins täckningsperiod, under de omständigheter som beskrivs här. BRP:s ansvar begränsas till utförande av behövliga reparationer och utbyte av reservdelar. Inget påstående om garantiavtalsbrott skall utgöra grund för hävning eller annullering av försäljningen av Can-Am-ATV-fordonet till ägaren. Du kan också ha andra lagliga rättigheter, vilka kan variera från land till land.

Vid behov av service utanför det ursprungliga försäljningslandet ansvarar ägaren för alla extra kostnader som erfordras enligt lokala konventioner och förhållanden, så som, men ej begränsat till, frakt, försäkring, skatter, licensavgifter, importavgifter och alla andra finansiella kostnader, inklusive sådana som påförs av regeringar, stater, regioner och deras respektive myndigheter.

BRP förbehåller sig rätten att förbättra, modifiera eller ändra produkter från tid till annan, utan skyldighet att ändra tidigare tillverkade produkter.

8) ÖVERLÅTELSE AV GARANTI

Om äganderätten till produkten överförs under garantitiden, skall även denna garanti överföras och gälla för den återstående garantitäckningsperioden, förutsatt att BRP eller en auktoriserad Can-Am ATV-distributör/-återförsäljare mottager ett bevis på att den tidigare ägaren samtyckt till ägarbytet. förutom adressuppgifterna för den nya ägaren.

9) KONSUMENTVÄGLEDNING

I fall av en ev. kontrovers eller tvist som berör denna begränsade garanti, rekommenderar BRP att du försöker lösa frågan på Can-Am ATV-distributörs-/återförsäljarnivå. Vi rekommenderar att du talar med servicechefen eller ägaren hos den auktoriserade Can-Am ATV-distributören-/återförsäljaren.

Om ärendet fortfarande förblir olöst, kontakta BRP genom att fylla i kundkontaktformuläret på www.brp.com eller kontakta BRP via post på en av de adresser som anges under avsnittet *KONTAKTA OSS* i denna guide.

* I området som täcks av denna begränsade garanti, distribueras och repareras produkterna av Bombardier Recreational Products Inc. eller dess dotterbolag.

© 2020 Bombardier Recreational Products Inc. Alla rättigheter förbehålls.

™ Varumärke tillhörande Bombardier Recreational Products Inc. eller dess dotterbolag.

® Registrerat varumärke som tillhör Bombardier Recreational Products Inc.

BRP:S BEGRÄNSADE GARANTI FÖR DET EUROPEISKA EKONOMISKA SAMARBETSOMRÅDET, OBEROENDE STATERS SAMVÄLDE OCH TURKIET: 2021 CAN-AM® ATV

1) GARANTINS OMFATTNING

Bombardier Recreational Products Inc. ("BRP")* garanterar sina Can-Am ATV-fordon årsmodell 2021 som säljs av distributörer eller återförsäljare som av BRP auktoriserats att distribuera Can-Am ATV-fordon ("Can-Am ATV-distributör/återförsäljare") i medlemsstaterna i det Europeiska ekonomiska samarbetsområdet (som består av Europeiska unionens medlemsstater samt Storbritannien, Norge, Island och Liechtenstein) ("EES"), i medlemsstater i Oberoende staters samväld (inklusive Ukraina och Turkmenistan) ("OSS") och Turkiet, avseende material- eller tillverkningsfel under den period och enligt de villkor som anges nedan.

Icke-fabriksinstallerade delar och tillbehör omfattas inte av garantin. Var god se tillämpliga garantivillkor avseende delar och tillbehör.

Garantin ogiltigförklaras om: (1) ATV:n har använts för racing eller någon annan tävlingsaktivitet, vid vilken som helst tidpunkt, även av en tidigare ägare, eller (2) ATV:n har ändrats eller modifierats på ett sätt som skadligt påverkar dess användning, prestanda eller hållbarhet, eller om den har ändrats eller modifierats för annat bruk än vad den är avsedd för.

2) ANSVARSBEGRÄNSNING

IDEN UTSTRÄCKNING LAGEN ANGER SKA DENNA UTTRYCKLIGA GARANTI LÄMNAS OCH ERSÄTTER ALLA ANDRA UTTRYCKLIGA ELLER UNDERFÖRSTÅDDA GARANTIER, INKLUSIVE MEN INTE BEGRÄNSAT TILL SÅDANA SOM AVSER SÄLJBARHET OCH LÄMPLIGHET FÖR ETT SPECIELLT ÄNDAMÅL. I DEN MÅN UNDERFÖRSTÅDDA GARANTIER INTE KAN UPPHÅVAS, BEGRÄNSAS DESSA TILL TIDEN FÖR DEN UTTRYCKLIGA GARANTIN. TILLFÄLLIGA OCH FÖLJDSKADOR AV NÅGOT SOM HELST SLAG UTE- SLUTS FRÅN ERSÄTTNING UNDER DENNA GARANTI. VISSA JURISDIKTIONER MEDGES INTE ANSVARSBEGRÄNSNINGAR, BEGRÄNSNINGAR ELLER UNDANTAG ENLIGT OVAN. DESSA ÄR DÄRFÖR EVENTUELLT ICKE TILLÄMPLIGA I DITT FALL. DENNA GARANTI GER DIG SPECIFIKA RÄTTIGHETER, OCH DU ÅTNJUTER EV. ÄVEN ANDRA LAGLIGA RÄTTIGHETER SOM KAN VARIERA BEROENDE PÅ LAND.

Varken Can-Am ATV-distributören/-återförsäljaren eller någon annan person har auktoriserats att göra någon som helst utfästelse, representation eller ge någon garanti beträffande produkten utöver det som ingår i denna begränsade garanti och en sådan kan ej, om den gjorts, göras gällande gentemot BRP.

BRP förbehåller sig rätten att när som helst ändra denna garanti, varvid förstås att en sådan ändring inte påverkar de garantivillkor som gäller för produkter som har sålts under giltighetstiden för denna garanti.

3) UNDANTAG – OMFATTAS EJ AV GARANTIN

Följande omfattas inte under några omständigheter av den här begränsade garantin:

- Normalt slitage;
- Normalt underhåll, trimning, justeringar;
- Skador som beror på att produkten har underhållits eller förvarats på ett felaktigt eller försumligt sätt. Korrekt underhåll och förvaring beskrivs i Instruktions'boken;
- Skador som orsakas av demontering av delar, felaktig reparation, service, underhåll, modifiering eller användning av delar eller tillbehör som inte är tillverkade eller godkända av BRP och som enligt dess rimliga bedömning antingen är inkompatibla med produkten eller negativt påverkar dess funktion, prestanda och hållbarhet, eller skador som orsakas av reparationer utförda av en person som inte är en auktoriserad Can-Am ATV-distributör/återförsäljare med servicefunktion;
- Skador som beror på att produkten har använts på ett felaktigt eller onormalt sätt, försumlighet, tävling eller på att produkten har använts på ett sätt som inte är förenlig med bruksanvisningen;
- Skador som orsakas av olycka, nedsänkning, översvämning av vatten eller snö, brand, stöld, vandalism eller force majeure;
- Användning av bränslen, oljor, eller smörjmedel som inte är lämpliga för användning med produkten (se instruktions'boken);
- Skador orsakade av rost, korrosion eller att de utsatts för väder och vind;
- Tillfällig eller skador till följd av, eller skador av något slag inklusive, men ej begränsat till, bärgnings-, lagrings-, transportutgifter, telefon-, hyr- eller taxiavgifter, olägenhet, försäkringskostnader, betalningar av lån, förlust av tid, förlust av inkomst, förlust av besittningsrätt eller utnyttjande på grund av servicearbete.

4) GARANTIPERIOD

Denna garanti träder i kraft från och med datum (1) för produktens första leverans vid detaljförsäljning eller det datum (2) då produkten har tagits i bruk för första gången, beroende på vilket av dessa som inträffar först, för en period av:

TJUGOFYRA (24) PÅ VARANDRA FÖLJANDE MÅNADER för privat bruk.

SEX (6) PÅ VARANDRA FÖLJANDE MÅNADER för kommersiellt bruk eller uthyrningsverksamhet.

Produkten används kommersiellt när den används i samband med vilken som helst inkomstbringande verksamhet eller anställning under någon som helst del av garantiperioden. Produkten används även kommersiellt om den vid något som helst tillfälle under garantiperioden är godkänd för kommersiellt bruk.

Reparationen eller bytet av delar eller utförandet av service under denna garanti förlänger inte livslängden för denna garanti bortom dess ursprungliga förfalldatum.

Observera att tidsgränsen för meddelande av produktfel gäller under förutsättning att den överensstämmer med gällande nationell eller lokal lagstiftning i det land där kunden bor.

5) GARANTIVILLKOR

Garantin gäller **endast** ifall **samtliga** av följande villkor är uppfyllda:

- 2021 Can-Am ATV:n måste av den första ägaren ha köpts som ny och oanvänd från en Can-Am-ATV-distributör/återförsäljare som är auktoriserad att distribuera Can-Am ATV:er i det land där försäljningen har ägt rum.
- Den av BRP specificerade förleveransinspektionen måste ha utförts och dokumenterats;
- Produkten måste ha garantiregistrerats av en auktoriserad Can-Am ATV-distributör/återförsäljare.
- 2021 Can-Am ATV-fordonet måste köpas inom EES av en EES-invånare, inom OSS av en invånare som ingår i detta område och inom Turkiet av en Turkisk invånare, och
- Garantins giltighet förutsätter att regelbundet underhåll, enligt anvisningarna i denna Instruktionsbok, utförs med angivna tidsintervall. BRP förbehåller sig rätt att kräva bevis på korrekt underhåll innan garantiersättning beviljas.

Om något av ovanstående villkor inte har uppfyllts, beviljar BRP ingen garantiersättning för någon ägare, varken vid privat fritidsägande eller vid kommersiellt ägande. Dessa begränsningar är nödvändiga för att ge BRP möjlighet att skydda sina produkter, sina konsumenters och allmänhetens säkerhet.

6) KUNDENS RÄTTIGHETER OCH SKYLDIGHETER

Kunden måste upphöra att använda ATV:n ifall ett fel skulle uppstå. Kunden måste informera den auktoriserade Can-Am-ATV-distributören/återförsäljaren inom två (2) dagar från felets upptäckande och ge denne rimlig tillgång till produkten samt rimlig tid att reparera produkten. Kunden måste även för den auktoriserade Can-Am ATV-distributören/återförsäljaren uppvisa bevis på inköp av produkten och måste underteckna reparations-/arbetsområde innan reparationen påbörjas för att validera garantireparationen. Alla delar som byts ut under denna garanti övergår i BRP:s ägo.

Observera att tidsgränsen för meddelande av produktfel gäller under förutsättning att den överensstämmer med gällande nationell eller lokal lagstiftning i det land där kunden bor.

7) BRP:S RÄTTIGHETER OCH SKYLDIGHETER

I den utsträckning som lagen tillåter, begränsas BRP:s skyldigheter i den här garantin till att, efter eget godtycke, reparera delar som funnits vara defekta vid normal användning, underhåll och service; eller ersätta sådana delar med nya Can-Am ATV-originaldelar utan kostnad för delar och arbetstid, hos alla auktoriserade Can-Am ATV-distributörer/återförsäljare under garantins täckningsperiod, under de omständigheter som beskrivs här. BRP:s ansvar begränsas till utförande av behövliga reparationer och utbyte av reservdelar. Inget påstående om garantiavtalsbrott skall utgöra grund för hävning eller annullering av försäljningen av Can-Am-ATV-fordonet till

ägaren. Du kan också ha andra lagliga rättigheter, vilka kan variera från land till land.

I det fall service är nödvändig utanför EES, OSS eller Turkiet ska ägaren bära ansvaret för eventuella tilläggskostnader orsakade av lokal praxis och förhållanden som t.ex., men inte begränsat till, frakt, försäkringar, skatter, licensavgifter, importtullar och eventuella finansiella avgifter, inklusive de som uppbärs av regeringar, stater, områden och deras respektive myndigheter.

BRP förbehåller sig rätten att förbättra, modifiera eller ändra produkter från tid till annan, utan skyldighet att ändra tidigare tillverkade produkter.

8) ÖVERLÅTELSE AV GARANTI

Om äganderätten till produkten överförs under garantitiden, skall även denna garanti överföras och gälla för den återstående garantitäckningsperioden, förutsatt att BRP eller en auktoriserad Can-Am ATV-distributör/-återförsäljare mottager ett bevis på att den tidigare ägaren samtyckt till ägarbytet. förutom adressuppgifterna för den nya ägaren.

9) KONSUMENTVÄGLEDNING

I fall av en ev. kontrovers eller tvist som berör denna begränsade garanti, rekommenderar BRP att du försöker lösa frågan på Can-Am ATV-distributör/-återförsäljarnivå. Vi rekommenderar att du talar med servicechefen eller ägaren hos den auktoriserade Can-Am ATV-distributören/-återförsäljaren.

Om ärendet fortfarande förblir olöst, kontakta BRP genom att fylla i kundkontaktformuläret på www.brp.com eller kontakta BRP via post på en av de adresser som anges under avsnittet *KONTAKTA OSS* i denna guide.

* I EEA distribueras produkter och tjänster av BRP European Distribution S.A och andra samarbetspartners eller dotterbolag till BRP.

© 2020 Bombardier Recreational Products Inc. Alla rättigheter förbehålls.

™ Ett varumärke som tillhör Bombardier Recreational Products Inc. eller dess närstående bolag.

® Registrerat varumärke som tillhör Bombardier Recreational Products Inc.

YTTERLIGARE AVTAL OCH VILLKOR ENDAST GÄLLANDE FRANKRIKE

Följande avtal och villkor är endast tillämpliga på produkter som sålts i Frankrike:

Säljare ska leverera gods som är överensstämmande med kontraktet och ska vara ansvariga för defekter som finns vid leveransen. Säljaren ska också ansvara för defekter som är resultat av förpackning, monteringsinstruktioner eller installation när det är dess ansvar per kontrakt eller utfört under dess ansvar. För att vara kompatibel med kontraktet ska varan:

1. Kunna användas i normal användning för likande gods och, om tillämpligt:
 - Motsvara beskrivningen som överlämnas av säljaren och ha den kvalité som uppges för köparen genom prover eller modeller;
 - Ha de kvaliteter som köparen lagligen kan förvänta sig, med undantag för de allmänna uttalanden som säljaren, tillverkaren av dess representant, inklusive i reklam eller märkning; eller
2. Ha de egenskaper som ömsesidigt överenskommits mellan parterna eller vara lämplig för den specifika användning som avses av köparen och som säljaren underrättats om och accepterat.

Ansvar att informera om ovanstående preskriberas två år efter leveransen av varan. Säljaren är ansvarig för garantin av dolda fel på varan som säljs, om sådan dolda fel gör att produkten inte kan användas för det avsedda ändamålet, eller om det begränsar användningen på ett sådant sätt att köparen inte skulle köpt varan eller betalat mindre om han/hon hade vetat om detta. Åtgärder för sådana dolda defekter ska vidtas av köparen inom 2 år efter upptäckt av defekten.

DOKUMENTATION AV UNDERHÅLL

Skicka kopia av dokumentation av underhåll till BRP om det behövs.

FÖRLEVERANS	
Serienummer: _____	Underskrift/Tryck:
Körsträcka / km: _____	
Timmar: _____	
Datum: _____	
Återförsäljarnr.: _____	
Anteckningar: _____	

Se fordonets förleveransbulletin för detaljerade Installationsinstruktioner	

FÖRSTA KONTROLL	
Körsträcka / km: _____	Underskrift/Tryck:
Timmar: _____	
Datum: _____	
Återförsäljarnr.: _____	
Anteckningar: _____	

För underhållsschema se avsnittet Underhållsinformation i den här instruktionsboken	

SERVICE	
Körsträcka / km: _____	Underskrift/Tryck:
Timmar: _____	
Datum: _____	
Återförsäljarnr.: _____	
Anteckningar: _____	

För underhållsschema se avsnittet Underhållsinformation i den här instruktionsboken	

SERVICE

Körsträcka / km:	Underskrift/Tryck:
Timmar:	
Datum:	
Återförsäljarnr.:	
Anteckningar:	
För underhållsschema se avsnittet Underhållsinformation i den här instruktionsboken	

SERVICE

Körsträcka / km:	Underskrift/Tryck:
Timmar:	
Datum:	
Återförsäljarnr.:	
Anteckningar:	
För underhållsschema se avsnittet Underhållsinformation i den här instruktionsboken	

SERVICE

Körsträcka / km:	Underskrift/Tryck:
Timmar:	
Datum:	
Återförsäljarnr.:	
Anteckningar:	
För underhållsschema se avsnittet Underhållsinformation i den här instruktionsboken	

H) KUNDINFORMATION

I SEKRETESSINFORMATION

BRP vill härmed informera om att dina uppgifter kommer att användas för säkerhets- och garantirelaterade ändamål. BRP och dess närstående bolag kan dessutom använda BRP:s kundregister för att distribuera marknadsföringsinformation om BRP och tillhörande produkter samt specialerbjudanden.

Om du vill utöva din rätt att läsa eller korrigera dina uppgifter, eller om du vill tas bort från adresslistan för direkt marknadsföring, vänligen kontakta BRP.

Via e-post: privacyofficer@brp.com

Via vanlig post: BRP
Senior Legal Counsel-Privacy Officer
726 St-Joseph
Valcourt QC
Canada
J0E 2L0

II KONTAKTA OSS

www.brp.com

Asien

Room 4609, Tower 2,
Grand Gateway 3 Hong Qiao
Road Shanghai,
Kina 200020

21F Shinagawa East One Tower
2-16-1 Konan, Minatoku-ku,
Tokyo 108-0075
Japan

Europa

Skaldenstraat 125
B-9042 Gent
Belgien

Itterpark 11
D-40724 Hilden
Tyskland

ARTEPARC Bâtiment B
Route de la côte d'Azur, Le Canet
13590 Meyreuil
Frankrike

Ingvald Ystgaardsvei 15
N-7484 Trondeim
Norge

Isoaavantie 7
PL 8040
96101 Rovaniemi

Spinnvägen 15
903 61 Umeå
Sverige

Avenue d'Ouchy 4-6
1006 Lausanne
Schweiz

Nordamerika

565 de la Montagne Street
Valcourt (Québec) J0E 2L0
Kanada

Sa De Cv, Av. Ferrocarril 202
Parque Ind. Querétaro, Lote2-B
76220
Santa Rosa Jáuregui, Oro., Mexiko

Sturtevant, Wisconsin, U.S.A.
10101 Science Drive
Sturtevant, Wisconsin
53177
U.S.A.

Oceanien

6 Lord Street
Lakes Business Park
Botany, NSW 2019
Australien

3B Echelon Place, East Tamaki,
Auckland 2013,
Nya Zeeland

Sydamerika

Rua James Clerck Maxwell, 230
TechnoPark Campinas SP 13069-380 Brasilien

III ADRESSÄNDRING/NY ÄGARE

Om du har bytt adress eller om du är ny ägare till ATV:n ska du meddela BRP detta på ett av följande sätt:

- Meddela en auktoriserad Can-Am-återförsäljare.
- Genom att med post skicka ett av adressändringskortet på följande sidor till en av BRP-adresserna angivna i avsnittet *KONTAKTA OSS* i denna guide.

Vid ägarbyte, bifoga ett bevis på att den förre ägaren är införstådd med ägarbytet.

Det är viktigt att meddela BRP om de nya uppgifterna, även om den begränsade garantin har slutat gälla, eftersom de gör att BRP kan nå ATV-ägaren vid behov, t.ex. om det blir nödvändigt att införa någon ändring på fordonet av säkerhetsskäl. Det är ägare'ns ansvar att meddela BRP.

STULNA ENHETER: Om din ATV blir stulen bör du meddela BRP eller en auktoriserad Can-Am-återförsäljare. Du blir då ombedd att uppge namn, adress, telefonnummer, fordonets identifikationsnummer och datum för stölden.

***Den här sidan är
avsiktligt tom***

ADRESSBYTE ÄGARBYTE 

FORDONETS IDENTIFIKATIONSNUMMER

Modellnummer

Fordonets Identifikationsnummer (VIN-nr)

TIDIGARE ADRESS
ELLER FÖREGÅENDE ÄGARE:

NAMN

NR.

GATA

LGHT

STAD

STAT/PROVINS

POSTNR/POSTKOD

LAND

TELEFON

NY ADRESS
ELLER NY ÄGARE:

NAMN

NR.

GATA

LGHT

STAD

STAT/PROVINS

POSTNR/POSTKOD

LAND

TELEFON

E-POSTADRESS

V00A2F

ADRESSBYTE ÄGARBYTE 

FORDONETS IDENTIFIKATIONSNUMMER

Modellnummer

Fordonets Identifikationsnummer (VIN-nr)

TIDIGARE ADRESS
ELLER FÖREGÅENDE ÄGARE:

NAMN

NR.

GATA

LGHT

STAD

STAT/PROVINS

POSTNR/POSTKOD

LAND

TELEFON

NY ADRESS
ELLER NY ÄGARE:

NAMN

NR.

GATA

LGHT

STAD

STAT/PROVINS

POSTNR/POSTKOD

LAND

TELEFON

E-POSTADRESS

V00A2F

***Den här sidan är
avsiktligt tom***

ADRESSBYTE ÄGARBYTE 

FORDONETS IDENTIFIKATIONSNUMMER

Modellnummer

Fordonets Identifikationsnummer (VIN-nr)

TIDIGARE ADRESS
ELLER FÖREGÅENDE ÄGARE:

NAMN

NR.

GATA

LGHT

STAD

STAT/PROVINS

POSTNR/POSTKOD

LAND

TELEFON

NY ADRESS
ELLER NY ÄGARE:

NAMN

NR.

GATA

LGHT

STAD

STAT/PROVINS

POSTNR/POSTKOD

LAND

TELEFON

E-POSTADRESS

V00A2F

ADRESSBYTE ÄGARBYTE 

FORDONETS IDENTIFIKATIONSNUMMER

Modellnummer

Fordonets Identifikationsnummer (VIN-nr)

TIDIGARE ADRESS
ELLER FÖREGÅENDE ÄGARE:

NAMN

NR.

GATA

LGHT

STAD

STAT/PROVINS

POSTNR/POSTKOD

LAND

TELEFON

NY ADRESS
ELLER NY ÄGARE:

NAMN

NR.

GATA

LGHT

STAD

STAT/PROVINS

POSTNR/POSTKOD

LAND

TELEFON

E-POSTADRESS

V00A2F

***Den här sidan är
avsiktligt tom***

Kom ihåg följande när du läser instruktionsboken:

 **VARNING**

Anger en potentiell risk som kan resultera i svåra personskador eller dödsfall om den inte undviks.

⚠ VARNING

FORDONET KAN VARA FARLIGT ATT ANVÄNDA.

En krock eller rundslagning kan ske snabbt och oväntat, även under rutinmanövrer som vändning, uppförskörning eller körning över hinder, om du inte iakttar nödvändig försiktighet.

ALLVARLIG PERSONSKADA ELLER DÖDSFALL kan bli resultatet om du inte följer dessa anvisningar:

- **INNAN DU ANVÄNDER DETTA FORDON, LÄS DENNA INSTRUKTIONSBOK, ALLA SÄKERHETSDEKALER PÅ PRODUKTEN OCH TITTA PÅ SÄKERHETSVIDEON.**
- **ANVÄND ALDRIG FORDONET UTAN ORDENTLIGA INSTRUKTIONER.**
Slutför en certifierad förarkurs.
- **ÖVERSKRID INTE ANTAL TILLÄTNA PASSAGERARE**
- **FÖR 1UP-MODELLER, TA ALDRIG MED PASSAGERARE.**
Du ökar risken för att tappa kontrollen om du tar med passagerare.



- **ANVÄND ALDRIG FORDONET PÅ BELAGT UNDERLAG.**
Du ökar risken för att tappa kontrollen om du använder fordonet på vägbeläggning.
- **ANVÄND ALDRIG FORDONET PÅ ALLMÄNNA VÄGAR.**
Du kan krocka med ett annat fordon om du använder fordonet på allmän väg.
- **OPERATÖREN BÖR ALLTID ANVÄNDA GODKÄND HJÄLM, ögonskydd och skyddskläder.**
- **ANVÄND ALDRIG MED DROGER ELLER ALKOHOL I KROPPEN.**
De förlänger reaktionstiden och försämrar omdömet.
- **KÖR ALDRIG FORDONET I FÖR HÖGA HASTIGHETER.**
Du ökar risken för att tappa kontrollen om du kör fordonet i alltför höga hastigheter för terrängen, siktförhållandena eller din erfarenhet.
- **FÖRSÖK ALDRIG KÖRA PÅ TVÅ HJUL, HOPPA ELLER ANNAN STUNTKÖRNING.**

