

can-am®



2019

**РУКОВОДСТВО
ПО ЭКСПЛУАТАЦИИ**

**Меры безопасности
Устройство мотовездехода
Техническое обслуживание**



DS 70

DS 90

DS 90 X™

⚠ ПРЕДОСТЕРЕЖЕНИЕ

Внимательно прочитайте Руководство по эксплуатации. Оно содержит важную информацию по безопасности. Соблюдайте возрастные ограничения. Допускается эксплуатация детьми под надзором взрослых: DS70 — с 6 лет, DS90 и DS90X — с 10 лет. Храните данное Руководство вместе с мотовездеходом.

2 1 9 0 0 1 9 9 4 (29-19)

ВНИМАНИЕ Данное Руководство по эксплуатации актуально для следующих моделей:

DS 70, DS 90, DS 90 X

219 001 994

⚠ ПРЕДОСТЕРЕЖЕНИЕ

МОТОВЕЗДЕХОД ОТНОСИТСЯ К ЧИСЛУ ТРАНСПОРТНЫХ СРЕДСТВ ПОВЫШЕННОЙ ОПАСНОСТИ. Если не принять соответствующих мер предосторожности, даже при выполнении обычных маневров, таких как поворот, движение по склону или преодоление препятствий, может произойти столкновение или опрокидывание мотовездехода.

Строго следуйте всем инструкциям, содержащимся в настоящем Руководстве и в наклейках на корпусе мотовездехода. Пренебрежение этими предостережениями, может стать причиной получения СЕРЬЕЗНЫХ ТРАВМ и даже ЛЕТАЛЬНОГО ИСХОДА.

Руководство по эксплуатации должно постоянно находиться у владельца или водителя мотовездехода.

⚠ ПРЕДОСТЕРЕЖЕНИЕ

Игнорирование предупреждений, содержащихся в настоящем Руководстве, *ДЕМОНСТРАЦИОННОМ ВИДЕОФИЛЬМЕ* и наклейках на корпусе мотовездехода, может иметь серьезные последствия, не исключая получение травм и гибели людей.

ПОПРАВКА 65 ШТАТА КАЛИФОРНИЯ

⚠ ПРЕДОСТЕРЕЖЕНИЕ

Данное транспортное средство содержит или выделяет известные в штате Калифорния химические вещества, способные вызывать онкологические заболевания, пороки деторождения или ослабление репродуктивной функции.

На территории Канады изделия распространяются компанией Bombardier Recreational Products Inc. (BRP).

На территории США изделия распространяются компанией BRP US Inc.



TC RU C-CH.AB58.B.02949

19.01.2018–18.07.2023

Приведенные ниже торговые марки являются собственностью компании Bombardier Recreational Products Inc.:

Can-Am®

X™

XPS™

DS 70™

DS 90™

ВВЕДЕНИЕ

Deutsch	Dieses Handbuch ist möglicherweise in Ihrer Landessprache verfügbar. Bitte wenden Sie sich an Ihren Händler oder besuchen Sie: www.operatorsguides.brp.com
English	This guide may be available in your language. Check with your dealer or go to: www.operatorsguides.brp.com
Español	Es posible que este manual esté disponible en su idioma. Consulte a su distribuidor o visite: www.operatorsguides.brp.com
Français	Ce guide peut être disponible dans votre langue. Vérifier avec votre concessionnaire ou aller à: www.operatorsguides.brp.com
中文	本手册可能有您的语种的翻译版本。请向经销商询问，或者登录 www.operatorsguides.brp.com 查询。
日本語	このガイドは、言語によって翻訳版が用意されています。ディーラーに問い合わせるか、次のアドレスでご確認ください： www.operatorsguides.brp.com
Nederlands	Deze handleiding kan beschikbaar zijn in uw taal. Vraag het aan uw dealer of ga naar: www.operatorsguides.brp.com
Norsk	Denne boken kan finnes tilgjengelig på ditt eget språk. Kontakt din forhandler eller gå til: www.operatorsguides.brp.com
Português	Este manual pode estar disponível em seu idioma. Fale com sua concessionária ou visite o site: www.operatorsguides.brp.com
Suomi	Käyttöohjekirja voi olla saatavissa omalla kielelläsi. Tarkista jälleenmyyjältä tai käy osoitteessa: www.operatorsguides.brp.com
Svenska	Denna bok kan finnas tillgänglig på ditt språk. Kontakta din återförsäljare eller gå till: www.operatorsguides.brp.com

Поздравляем Вас с приобретением нового мотовездехода Can-Am®. Мотовездеход обеспечивается гарантией компании BRP и поддержкой сети авторизованных дилеров Can-Am, готовых предоставить вам запасные части и аксессуары и выполнить работы по техническому обслуживанию вашей машины.

В обязанности дилера входит удовлетворение Ваших запросов и потребностей. Персонал дилера знает, как проверить и отрегулировать системы мотовездехода, перед тем как вы станете его полноправным владельцем. По всем вопросам, связанным с эксплуатацией и обслуживанием мотовездехода, обращайтесь к вашему дилеру.

При покупке вам будут разъяснены гарантийные обязательства компании, после чего вам будет предложено подписать ПРОВЕРОЧНЫЙ ЛИСТ ПРЕДПРОДАЖНОЙ ПОДГОТОВКИ, удостоверяющий, что ваше новое транспортное средство полностью подготовлено к успешной эксплуатации.

Прежде чем начать движение

Чтобы снизить риск получения травмы вами или другими людьми, а также исключить возможность летального исхода, прежде чем приступить к эксплуатации мотовездехода, следует ознакомиться со следующими разделами.

Также прочитайте предупреждающие наклейки, расположенные на мотовездеходе, и просмотрите **ВИДЕОРОЛИК ПО БЕЗОПАСНОСТИ**, который находится по адресу <https://can-am.brp.com/offroad/safety>.



Пренебрежение предупреждениями, содержащимися в Руководстве по эксплуатации, может стать причиной получения СЕРЬЕЗНЫХ ТРАВМ и даже ЛЕТАЛЬНОГО ИСХОДА.

Возрастные ограничения

Всегда придерживайтесь принятых возрастных ограничений (данная мотовездеходам присвоена категория Y):

- Мотовездеходы DS 70™ являются транспортными средствами категории **Y-6+** и могут использоваться лицами, достигшими 16-летнего возраста, а также детьми старше 6 лет под надзором взрослых.
- Мотовездеходы DS 90 и DS 90 X являются транспортными средствами категории **Y-10+** и могут использоваться лицами, достигшими 16-летнего возраста, а также детьми старше 10 лет под надзором взрослых.
- Также не позволяйте использовать мотовездеход детям, неспособным управлять им безопасно, несмотря на возраст.

Курс подготовки

Не эксплуатируйте мотовездеход, не имея соответствующей подготовки. **Пройдите специальный курс обучения.** Всем водителям необходимо пройти курс обучения у сертифицированного инструктора.

ДОПОЛНИТЕЛЬНУЮ ИНФОРМАЦИЮ ПО БЕЗОПАСНОСТИ, а также информацию о том, где пройти специальный курс обучения можно получить у авторизованного дилера Can-Am.

Предупреждения

В настоящем Руководстве для выделения важной информации используются следующие типы предупреждений:

Данный символ **⚠** предупреждает о потенциальной опасности получения травмы.

⚠ ПРЕДОСТЕРЕЖЕНИЕ

Текст в рамке содержит инструкции, нарушение которых может привести к авариям, несчастным случаям, травмам или гибели людей.

⚠ ОСТОРОЖНО Информировать о потенциально опасных ситуациях, которые могут стать причиной получения травм легкой или средней степени тяжести.

⚠ ВНИМАНИЕ Содержит предупреждения и инструкции, несоблюдение которых может стать причиной серьезных повреждений мотовездехода или другого имущества.

О настоящем Руководстве

Настоящее Руководство по эксплуатации разработано с целью ознакомить владельца/водителя с особенностями эксплуатации и технического обслуживания данного мотовездехода, а также правилами техники безопасности. Знание которых необходимо для правильной эксплуатации мотовездехода.

Храните настоящее Руководство на мотовездеходе, чтобы при необходимости использовать его для решения вопросов, связанных с обслуживанием, поиском и устранением неисправностей и эксплуатацией.

Настоящее Руководство доступно на нескольких языках. В случае обнаружения разночтений помните, что англоязычная версия имеет приоритет перед остальными.

В случае утери настоящего Руководства обращайтесь к авторизованному дилеру BRP.

Информация, содержащаяся в настоящем Руководстве, достоверна на момент публикации. Компания BRP придерживается политики постоянного улучшения своей продукции, но при этом не берет на себя обязательство модернизировать

соответствующим образом ранее выпущенную продукцию. Вследствие внесения изменений в конструкцию изделий, возможны некоторые отличия между изделием и его характеристикой, приведенной в данном Руководстве. Компания BRP оставляет за собой право на изменение технических характеристик, конструкции, дизайна и комплектации оборудованием выпускаемых изделий без каких-либо обязательств со своей стороны.

Настоящее Руководство и *ВИДЕОРОЛИК ПО БЕЗОПАСНОСТИ* при перепродаже должны быть переданы новому владельцу.

Информация для родителей

Ознакомьтесь с настоящим Руководством вместе с водителем.

Для безопасной и правильной эксплуатации данного мотовездехода, пожалуйста, уделите и уделите особенное внимание тому, чтобы вместе с ребенком ознакомиться с настоящим Руководством.

Внимательно ознакомьтесь с настоящим Руководством и уясните правила эксплуатации и принципы управления мотовездеходом.

Всегда помните, что Ваш подход к безопасности оказывает влияние на ребенка.

▲ ПРЕДОСТЕРЕЖЕНИЕ

Мотовездеход не игрушка.

- Дети различаются по своему физическому и психическому развитию. У некоторых детей, в силу ряда причин, может не хватить навыков, возможностей и зрелости суждения для безопасного управления мотовездеходом.
- Лицам моложе 16 лет вождение мотовездехода без надзора со стороны взрослых запрещено.
- Не допускайте ребенка к самостоятельному вождению, если вам кажется, что он еще не достиг требуемого уровня физического и психического развития.

В тексте Руководства по эксплуатации важная информация выделена следующим образом:

▲ ПРЕДОСТЕРЕЖЕНИЕ

Текст в рамке содержит инструкции, нарушение которых может привести к авариям, несчастным случаям, травмам или гибели людей.

ОГЛАВЛЕНИЕ

ВВЕДЕНИЕ	3
Прежде чем начать движение	3
Возрастные ограничения	4
Предупреждения	4
О настоящем Руководстве	4
Информация для родителей	5
ОГЛАВЛЕНИЕ	6

ИНФОРМАЦИЯ ПО БЕЗОПАСНОСТИ

ОСНОВНЫЕ МЕРЫ ПРЕДОСТОРОЖНОСТИ	10
Избегайте отравления угарным газом	10
Берегитесь воспламенения паров бензина и прочих опасностей	10
Берегитесь ожогов	10
Аксессуары и внесение изменений в конструкцию	10
РЕКОМЕНДАЦИИ ПО МЕРАМ БЕЗОПАСНОСТИ	11
ПРЕДОСТЕРЕЖЕНИЯ	14
БЕЗОПАСНОЕ ВОЖДЕНИЕ	40
КОНТРОЛЬНЫЙ ОСМОТР МОТОВЕЗДЕХОДА ПЕРЕД ПОЕЗДКОЙ	41
Контрольный лист осмотра мотовездехода перед поездкой	41
Экипировка	43
Перевозка пассажиров	43
Перевозка грузов	44
Прогулки на мотовездеходе	44
Окружающая среда	44
Конструктивные ограничения	45
Эксплуатация на пересеченной местности	45
Основные указания по вождению и мерам безопасности	45
Техника вождения	47
ПРЕДУПРЕЖДАЮЩИЕ НАКЛЕЙКИ	53
Предупреждающие наклейки	53
Расположение предупреждающих наклеек	55
Наклейки соответствия	58
НАКЛЕЙКИ С ТЕХНИЧЕСКИМИ ХАРАКТЕРИСТИКАМИ	58

ИНФОРМАЦИЯ О ТРАНСПОРТНОМ СРЕДСТВЕ

ОРГАНЫ УПРАВЛЕНИЯ/ПРИБОРЫ/ОБОРУДОВАНИЕ	60
1) Рычаг дроссельной заслонки	61
2) Рычаг тормоза (правая сторона руля)	62
3) Левый рычаг тормоза	62
4) Стояночный тормоз	63
5) Рычаг переключения передач	63
6) Многофункциональный переключатель	64
7) Сигнальные лампы	66
8) Замок зажигания	66
9) Топливный кран	66
10) Защелка сиденья	67
11) Возимый комплект инструментов	68
12) Переднее багажное отделение	68
ТОПЛИВО	69
Заправка топливом	69

ОБКАТКА	71
Эксплуатация в период обкатки	71
УКАЗАНИЯ ПО ЭКСПЛУАТАЦИИ	72
Запуск двигателя	72
Использование воздушной заслонки при запуске двигателя	73
Остановка двигателя	74
Переключение передач	74
НАСТРОЙКА МОТОВЕЗДЕХОДА	75
Регулировка подвески	75
ТРАНСПОРТИРОВКА МОТОВЕЗДЕХОДА	76

ТЕХНИЧЕСКОЕ ОБСЛУЖИВАНИЕ

ПЕРВЫЙ КОНТРОЛЬНЫЙ ОСМОТР	78
РЕГЛАМЕНТ ТЕХНИЧЕСКОГО ОБСЛУЖИВАНИЯ	79
ОПЕРАЦИИ ТЕХНИЧЕСКОГО ОБСЛУЖИВАНИЯ	81
Моторное масло	81
Сетчатый фильтр	83
Воздушный фильтр	83
Корпус воздушного фильтра	84
Впускной воздушный клапан	85
Искрогаситель	86
Крышка вариатора	86
Масло для коробки передач	86
Трос дроссельной заслонки	88
Свеча зажигания	90
Аккумуляторная батарея	91
Предохранитель	91
Световые приборы	92
Приводная цепь и звездочки	92
Колеса и шины	94
Рулевое управление	95
Механические тормоза (DS 70 и DS90)	96
Гидравлические тормоза (DS90X)	97
Рама	99
УХОД ЗА МОТОВЕЗДЕХОДОМ	100
Заключительные операции после поездки	100
Чистка и защитная обработка мотовездехода	100
ХРАНЕНИЕ И ПРЕДСЕЗОННАЯ ПОДГОТОВКА	101

ТЕХНИЧЕСКАЯ ИНФОРМАЦИЯ

ИДЕНТИФИКАЦИОННЫЕ НОМЕРА МОТОВЕЗДЕХОДА	104
Расположение идентификационного номера транспортного средства (VIN)	104
Расположение идентификационного номера двигателя	104
ШУМОВОЕ ИЗЛУЧЕНИЕ И ВИБРАЦИОННЫЕ ВОЗДЕЙСТВИЯ	105
ТЕХНИЧЕСКИЕ ХАРАКТЕРИСТИКИ	106

ПОИСК И УСТРАНЕНИЕ НЕИСПРАВНОСТЕЙ

УКАЗАНИЯ ПО ПОИСКУ И УСТРАНЕНИЮ НЕИСПРАВНОСТЕЙ..... 110

ГАРАНТИЙНЫЕ ОБЯЗАТЕЛЬСТВА

ОГРАНИЧЕННЫЕ ГАРАНТИЙНЫЕ ОБЯЗАТЕЛЬСТВА КОМПАНИИ
VRP ДЛЯ ЕВРОПЕЙСКОЙ ЭКОНОМИЧЕСКОЙ ЗОНЫ, СОДРУЖЕ-
СТВА НЕЗАВИСИМЫХ ГОСУДАРСТВ (СНГ) И ТУРЦИИ: 2019 CAN-
AM® ATV 114

ИНФОРМАЦИЯ ДЛЯ ВЛАДЕЛЬЦА

ИНФОРМАЦИЯ О КОНФИДЕНЦИАЛЬНОСТИ..... 120

КОНТАКТНАЯ ИНФОРМАЦИЯ 121

ИЗМЕНЕНИЕ АДРЕСА ВЛАДЕЛЬЦА ИЛИ ПЕРЕПРОДАЖА 122

СЕРВИСНАЯ КНИЖКА

***ИНФОРМАЦИЯ
ПО БЕЗОПАСНОСТИ***

ОСНОВНЫЕ МЕРЫ ПРЕДОСТОРОЖНОСТИ

Избегайте отравления угарным газом

Отработавшие газы всех двигателей внутреннего сгорания содержат оксид углерода (угарный газ), который в определенных условиях может представлять смертельную опасность. Вдыхание угарного газа может стать причиной появления головной боли, головокружения, сонливости, тошноты, спутанности сознания и, в конечном итоге, стать причиной летального исхода.

Угарный газ является веществом без цвета, запаха и вкуса, которое может присутствовать в воздухе, даже если вы не видите и не ощущаете запаха отработавших газов. Смертельно опасная концентрация угарного газа может достигаться достаточно быстро, и вы можете оказаться в ситуации, в которой не сможете спасти себя самостоятельно. В плохо проветриваемых местах опасная концентрация угарного газа может сохраняться в течение нескольких часов и даже дней. Если вы чувствуете какие-нибудь симптомы отравления угарным газом, немедленно покиньте опасную область, подышите свежим воздухом и обратитесь за медицинской помощью.

В целях предотвращения возможности получения серьезных травм или гибели в результате отравления угарным газом:

- Никогда не эксплуатируйте мотовездеход в плохо проветриваемых и частично закрытых местах. Даже если вы попытаетесь отводить отработавшие газы с помощью вентилятора или, открыв окна или двери, концентрация угарного газа может быстро достичь опасного уровня.
- Никогда не запускайте двигатель мотовездехода на улице, если отработавшие газы могут попасть в помещение через открытые окна или двери.

Берегитесь воспламенения паров бензина и прочих опасностей

Пары бензина являются легковоспламеняемыми и взрывоопасными. Пары топлива могут распространиться и вос-

пламениться от искры или пламени на достаточно большом удалении от двигателя. В целях снижения риска возгорания или взрыва следуйте приведенным ниже инструкциям:

- Для хранения топлива используйте только специальные канистры.
- Строго следуйте инструкциям, приведенным в параграфе «ЗАПРАВКА ТОПЛИВОМ».
- Никогда не запускайте двигатель и не начинайте движение, если не закрыта пробка топливозаправочной горловины. Бензин ядовит и может представлять опасность для здоровья и жизни.
- Не допускайте попадания бензина в рот.
- При попадании бензина внутрь или в глаза, а также при вдыхании паров бензина незамедлительно обратитесь за медицинской помощью.

При попадании бензина на вас смойте его водой с мылом и смените одежду.

Берегитесь ожогов

При функционировании некоторые компоненты разогреваются до высоких температур. Во избежание ожогов не допускайте контактов с ними во время эксплуатации и спустя некоторое время после ее окончания.

Аксессуары и внесение изменений в конструкцию

Не вносите изменения в конструкцию мотовездехода и не используйте дополнительное оборудование, не одобренное BRP. Так как подобные изменения не были протестированы BRP, они могут увеличить риск получения травмы или возникновения несчастного случая и сделать использование мотовездехода незаконным.

Для приобретения аксессуаров и дополнительного оборудования для вашего мотовездехода обращайтесь к официальному дилеру Can-Am.

РЕКОМЕНДАЦИИ ПО МЕРАМ БЕЗОПАСНОСТИ

МОТОВЕЗДЕХОД — НЕ ИГРУШКА И МОЖЕТ БЫТЬ ОПАСЕН.

– Управление мотовездеходом отличается от управления другими транспортными средствами. Если не принять соответствующих мер предосторожности, даже при выполнении обычных маневров, таких как поворот, движение по склону или преодоление препятствий, может произойти столкновение или опрокидывание мотовездехода.

Пренебрежение правилами техники безопасности, которые приводятся ниже, может привести к **СЕРЬЕЗНОЙ ТРАВМЕ ИЛИ ГИБЕЛИ**

– Прежде чем приступить к эксплуатации, внимательно прочтите Руководство по эксплуатации и предупреждающие наклейки на мотовездеходе и следуйте приведенным в них рекомендациям. Также, прежде чем приступить к эксплуатации, внимательно просмотрите *ДЕМОНСТРАЦИОННЫЙ ВИДЕОФИЛЬМ*.

– Всегда соблюдайте возрастные ограничения: к управлению мотовездеходом DS 70 допускаются лица, достигшие 16-летнего возраста, а также дети старше 6 лет под надзором взрослых.

– Всегда соблюдайте возрастные ограничения: К управлению мотовездеходами DS 90 и DS 90 X допускаются лица, достигшие 16-летнего возраста, а также дети старше 10 лет под надзором взрослых.

– Также не позволяйте использовать мотовездеход детям, неспособным управлять им безопасно, несмотря на возраст.

– Перевозка пассажира на данных моделях мотовездехода не допускается. При перевозке пассажира нарушается развесовка, затрудняется управление, а также увеличивается риск потери контроля над мотовездеходом.

– Не выезжайте на дороги с покрытием, в том числе на тротуары, подъездные пути, места стоянки и улицы.

– Не выезжайте на улицы, шоссе, дороги общего пользования (в том числе грунтовые и гравийные).

– Обязательно надевайте защитный шлем сертифицированного образца. Шлем должен быть хорошо подогнан. Используйте средства защиты глаз (очки или защитный экран (визор)), надевайте перчатки, мотоботы, рубашку или куртку с длинными рукавами и длинные прочные брюки.

– Эксплуатация мотовездехода в усталом, болезненном состоянии или под воздействием алкоголя или наркосодержащих препаратов категорически запрещено. В таком состоянии время реакции увеличивается, а способность принимать взвешенные решения ухудшается.

– Не превышайте разумную скорость движения. Поддерживайте скорость в соответствии с рельефом местности, обзорностью, условиями движения и, сообразуясь с вашим водительским опытом.

– Не пытайтесь оторвать передние колеса от земли, совершать прыжки, а также выполнять другие трюки.

– Перед поездкой проверяйте состояние мотовездехода, чтобы убедиться, что он готов к безопасной эксплуатации. Выполняйте контрольные операции и операции технического обслуживания, предусмотренные Регламентом технического обслуживания, который приведен в настоящем Руководстве.

– При движении необходимо держаться за руль, а обе ноги должны находиться на подножках.

– При движении по незнакомой местности будьте особенно осторожны и снижайте скорость движения. Во время движения будьте постоянно готовы к неожиданной смене рельефа.

– Не выезжайте на неровную или скользкую поверхность, если у вас нет необходимых навыков управления. При движении по такой местности будьте предельно осторожны.

- При выполнении поворота следуйте инструкциям, приведенным в настоящем Руководстве. Освойте выполнение маневра поворота сначала на малой, затем на более высокой скорости.
- Не направляйте мотовездеход на склоны, которые могут оказаться слишком крутыми для вашей машины; сообразуйтесь с собственным опытом водителя. Потренируйтесь в управлении мотовездеходом сначала на пологих склонах, а затем и на более крутых.
- При движении в гору соблюдайте инструкции, приведенные в настоящем Руководстве. Перед началом движения внимательно исследуйте рельеф местности. Не взбирайтесь на склоны со слишком скользкими и сыпучими поверхностями. Перенесите центр тяжести вашего тела вперед. Не совершайте резких нажатий на рычаг дроссельной заслонки и не переключайте резко передачи. Не выезжайте на вершину на высокой скорости.
- При движении вниз по склону или торможении на склоне следуйте рекомендациям настоящего Руководства. Перед началом движения вниз по склону внимательно исследуйте рельеф местности. Перенесите центр тяжести вашего тела назад. Никогда не спускайтесь с холма на высокой скорости. Избегайте движения вниз по склону под углом, при котором мотовездеход сильно наклоняется на одну сторону. По возможности старайтесь двигаться по склону прямо вниз.
- При движении поперек склона следуйте рекомендациям настоящего Руководства. Избегайте движения по склонам со скользким или рыхлым покрытием. Перенесите центр тяжести вашего тела в сторону вершины. Не пытайтесь развернуть мотовездеход на склоне — для этого, прежде всего, следует освоить технику разворота, описанную в настоящем Руководстве. По возможности избегайте движения по склонам крутых холмов.
- Во время движения в гору иногда двигатель может заглохнуть или мотовездеход начнет скатываться назад. Во избежание самопроизвольной остановки двигателя при движении вверх по склону выбирайте подходящую передачу и поддерживайте постоянную скорость движения. Если мотовездеход остановился или стал скатываться назад, следуйте специальной процедуре остановки, описанной в Руководстве по эксплуатации. Если возникает опасность, сойдите с мотовездехода на сторону, обращенную вверх по склону, или, если мотовездеход стоит прямо, — на любую сторону. Разверните мотовездеход и сядьте на него, далее действуйте, как указано в настоящем Руководстве.
- При движении по незнакомой местности убедитесь в отсутствии препятствий. Не пытайтесь переехать крупные валуны или поваленные деревья. При преодолении препятствий старайтесь действовать так, как рекомендовано в настоящем Руководстве.
- Буксование и занос мотовездехода особенно опасны. Научитесь контролировать мотовездеход при пробуксовке или заносе на малой скорости и на ровной поверхности. Во время движения по скользкой поверхности (например, по льду) будьте предельно осторожны, поддерживайте малую скорость движения во избежание развития неконтролируемого заноса.
- Не заводите мотовездеход в быстрые потоки воды или в водоем, глубина которого превышает допустимый предел. Помните, что эффективность мокрых тормозов снижается. После преодоления водной преграды, а также после движения по грязи или снегу, проверьте тормоза. При необходимости, несколько раз приведите в действие тормоза, чтобы просушить тормозные колодки.
- Помните, что на длину тормозного пути оказывают влияния следующие факторы (список не исчерпывающий): погода и условия движения, состояние компонентов тормозной системы и шин, скорость движения мотовездехода и высота над уровнем моря. Не

забывайте об этом и соответствующим образом изменяйте стиль вождения.

- Компания BRP рекомендует во время движения задним ходом занимать на мотовездеходе положение сидя. Не вставайте. Вес вашего тела переместится вперед, по направлению к рычагу дроссельной заслонки, что может стать причиной неожиданного ускорения и потери контроля над мотовездеходом.
- Пользуйтесь только тем типом шин, который указан в настоящем Руководстве. Постоянно поддерживайте в шинах требуемое давление воздуха, как указано в настоящем Руководстве.
- Перевозка грузов на данной модели мотовездехода запрещена.
- Не эксплуатируйте мотовездеход, не имея соответствующей подготовки. Пройдите специальный курс обучения. Необходимо постоянно совершенствовать навыки вождения и соблюдать предписания настоящего Руководства.

ПРЕДОСТЕРЕЖЕНИЯ

ПРИМЕЧАНИЕ: Иллюстрации даны для общего (типового) случая. Ваша модель может отличаться.

▲ ПРЕДОСТЕРЕЖЕНИЕ



ВОЗМОЖНАЯ ОПАСНОСТЬ

Эксплуатация мотовездехода неподготовленным водителем.

ЧТО МОЖЕТ ПРОИЗОЙТИ

Велика вероятность несчастного случая, если водитель не знает, как управлять мотовездеходом в различных ситуациях, при различных типах рельефа.

КАК ИЗБЕЖАТЬ ОПАСНОСТИ

Необходимо пройти специальный курс обучения. Необходимо постоянно совершенствовать навыки вождения и соблюдать предписания настоящего Руководства.

Для получения дополнительной информации о прохождении специального курса обучения обратитесь к авторизованному дилеру Can-Am.

▲ ПРЕДОСТЕРЕЖЕНИЕ



ВОЗМОЖНАЯ ОПАСНОСТЬ

Пренебрежение возрастным ограничением при управлении мотовездеходом.
ЧТО МОЖЕТ ПРОИЗОЙТИ

Эксплуатация мотовездехода детьми может привести к серьезной травме или гибели ребенка.

Даже если ребенок достиг возраста, при котором можно управлять определенным типом мотовездехода, у него может не хватить навыков, возможностей и зрелости суждения для безопасного управления мотовездеходом, что может привести к серьезной аварии.

КАК ИЗБЕЖАТЬ ОПАСНОСТИ

К управлению мотовездеходом DS 70 допускаются лица, достигшие 16-летнего возраста, а также дети старше 6 лет под надзором взрослых.

К управлению мотовездеходами DS 90 и DS 90 X допускаются лица, достигшие 16-летнего возраста, а также дети старше 10 лет под надзором взрослых.

Также не позволяйте использовать мотовездеход детям, неспособным управлять им безопасно, несмотря на возраст.

▲ ПРЕДОСТЕРЕЖЕНИЕ



ВОЗМОЖНАЯ ОПАСНОСТЬ

Перевозка пассажира на данных моделях мотовездехода.

ЧТО МОЖЕТ ПРОИЗОЙТИ

Перевозка пассажира может привести к потере устойчивости и управляемости мотовездехода.

Велика опасность аварии с тяжелыми последствиями для вас и/или пассажира.

КАК ИЗБЕЖАТЬ ОПАСНОСТИ

Не перевозить пассажира. Сиденье мотовездехода удлинено лишь для того, чтобы водитель мог перемещаться по нему при совершении маневров, а не для перевозки пассажира (-ов).

▲ ПРЕДОСТЕРЕЖЕНИЕ**ВОЗМОЖНАЯ ОПАСНОСТЬ**

Движение по дороге с покрытием.

ЧТО МОЖЕТ ПРОИЗОЙТИ

Шины мотовездехода предназначены только для внедорожного применения и не рассчитаны на движение по полотну дороги. На дороге с покрытием управляемость заметно ухудшается — возможна потеря контроля над мотовездеходом.

КАК ИЗБЕЖАТЬ ОПАСНОСТИ

Не выезжайте на дороги с покрытием, в том числе на тротуары, подъездные пути, места стоянки и улицы.

▲ ПРЕДОСТЕРЕЖЕНИЕ



ВОЗМОЖНАЯ ОПАСНОСТЬ

Движение по дорогам общего пользования, улицам или скоростным магистралям.

ЧТО МОЖЕТ ПРОИЗОЙТИ

Возможно столкновение с другим транспортным средством.

КАК ИЗБЕЖАТЬ ОПАСНОСТИ

Не выезжайте на улицы, шоссе и дороги общего пользования, даже на грунтовые или гравийные. Во многих странах появление мотовездеходов на общественных дорогах запрещено законом.

▲ ПРЕДОСТЕРЕЖЕНИЕ**ВОЗМОЖНАЯ ОПАСНОСТЬ**

Отсутствие надлежащей экипировки: защитного шлема, очков и защитной одежды.

ЧТО МОЖЕТ ПРОИЗОЙТИ

Езда без шлема значительно увеличивает вероятность серьезной травмы головы или гибели в случае аварии.

Отсутствие защитных очков увеличивает риск совершения аварии по вине водителя мотовездехода и значительно увеличивает вероятность получения серьезной травмы в случае ДТП.

Отсутствие защитной одежды значительно увеличивает вероятность получения серьезной травмы в случае аварии.

КАК ИЗБЕЖАТЬ ОПАСНОСТИ

Обязательно надевайте хорошо подогнанный защитный шлем. Также на вас должны быть надеты:

- защитные очки (или щиток);
- перчатки и боты;
- рубашка или куртка с длинными рукавами;
- длинные брюки.

▲ ПРЕДОСТЕРЕЖЕНИЕ



V00A07Q

ВОЗМОЖНАЯ ОПАСНОСТЬ

Эксплуатация мотовездехода под воздействием алкоголя или наркотических веществ.

ЧТО МОЖЕТ ПРОИЗОЙТИ

Уменьшение способности к правильной оценке ситуации.

Замедление реакции.

Ухудшение координации движений и восприятия. Может привести к аварии с тяжелейшими последствиями или гибели.

КАК ИЗБЕЖАТЬ ОПАСНОСТИ

Отказаться от эксплуатации мотовездехода под воздействием алкоголя и наркотиков.

▲ ПРЕДОСТЕРЕЖЕНИЕ

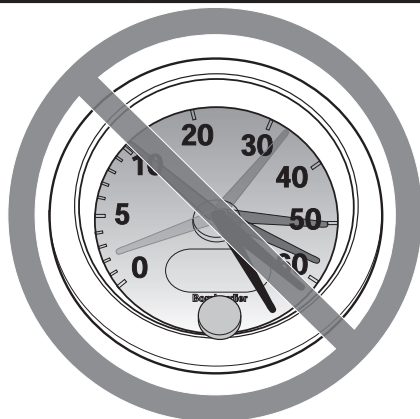

V00A08Q

ВОЗМОЖНАЯ ОПАСНОСТЬ

Нарушение скоростного режима.

ЧТО МОЖЕТ ПРОИЗОЙТИ

Увеличивается вероятность потери управления и совершения аварии.

КАК ИЗБЕЖАТЬ ОПАСНОСТИ

Выбирайте скорость, соответствующую рельефу местности, условиям видимости и вашему водительскому опыту.

▲ ПРЕДОСТЕРЕЖЕНИЕ



ВОЗМОЖНАЯ ОПАСНОСТЬ

Попытка двигаться на задних колесах, совершать прыжки и выполнять другие трюки.

ЧТО МОЖЕТ ПРОИЗОЙТИ

Увеличивается вероятность несчастного случая, в том числе переворачивания.

КАК ИЗБЕЖАТЬ ОПАСНОСТИ

Не пытайтесь выполнять такие трюки, как движение на задних колесах или прыжки. Не устраивайте представлений.

▲ ПРЕДОСТЕРЕЖЕНИЕ

ВОЗМОЖНАЯ ОПАСНОСТЬ

Пренебрежение проверкой состояния мотовездехода перед эксплуатацией.
Неадекватное техническое обслуживание мотовездехода.

ЧТО МОЖЕТ ПРОИЗОЙТИ

Увеличивается вероятность несчастного случая или повреждения оборудования.

КАК ИЗБЕЖАТЬ ОПАСНОСТИ

Перед каждой поездкой проверяйте состояние мотовездехода, чтобы убедиться, что он готов к безопасной эксплуатации.

Выполняйте контрольные операции и операции технического обслуживания, предусмотренные Регламентом технического обслуживания, который приведен далее в настоящем Руководстве.

▲ ПРЕДОСТЕРЕЖЕНИЕ

ВОЗМОЖНАЯ ОПАСНОСТЬ

Движение по замерзшему водоему.

ЧТО МОЖЕТ ПРОИЗОЙТИ

Очень велика опасность травмирования или гибели водителя и/или пассажира в результате затопления мотовездехода.

КАК ИЗБЕЖАТЬ ОПАСНОСТИ

Не выезжайте на замерзший водоем, не проверив толщину и прочность ледяного покрова и не убедившись, что он может выдержать вес мотовездехода и нагрузку, возникающую при его движении.

▲ ПРЕДОСТЕРЕЖЕНИЕ



ВОЗМОЖНАЯ ОПАСНОСТЬ

Отпускание руля, потеря опоры для ног.

ЧТО МОЖЕТ ПРОИЗОЙТИ

Отпускание даже одной рукоятки руля или снятие одной ноги с подножки уменьшает вашу способность контролировать мотовездеход, что может привести к потере равновесия и падению с мотовездехода. Если нога не стоит на подножке, то она может задеть заднее колесо, что приведет к травме или несчастному случаю.

КАК ИЗБЕЖАТЬ ОПАСНОСТИ

При движении всегда держаться за руль, а ноги ставить на подножки.

▲ ПРЕДОСТЕРЕЖЕНИЕ



ВОЗМОЖНАЯ ОПАСНОСТЬ

Пренебрежение мерами предосторожности при движении на мотовездеходе по незнакомой местности.

ЧТО МОЖЕТ ПРОИЗОЙТИ

Не имея достаточного времени, чтобы отреагировать, вы можете наехать на скрытый камень, неровность или яму. Это может привести к потере управления или опрокидыванию мотовездехода.

КАК ИЗБЕЖАТЬ ОПАСНОСТИ

На незнакомой местности двигайтесь медленно, будьте предельно внимательны и осторожны.

Постоянно будьте готовы к внезапной смене рельефа местности.

▲ ПРЕДОСТЕРЕЖЕНИЕ**ВОЗМОЖНАЯ ОПАСНОСТЬ**

Пренебрежение мерами предосторожности при движении на мотовездеходе по неровной, скользкой или рыхлой поверхности.

ЧТО МОЖЕТ ПРОИЗОЙТИ

Возможна потеря сцепления колес с дорогой и потеря управления, что может привести к несчастному случаю, включая опрокидывание мотовездехода.

КАК ИЗБЕЖАТЬ ОПАСНОСТИ

Не выезжайте на неровную, скользкую или рыхлую поверхность, если у вас нет достаточного опыта управления мотовездеходом в подобных условиях. При движении по такой местности будьте предельно осторожны.

▲ ПРЕДОСТЕРЕЖЕНИЕ



ВОЗМОЖНАЯ ОПАСНОСТЬ

Неверная техника выполнения поворота.

ЧТО МОЖЕТ ПРОИЗОЙТИ

Возможна потеря управления и, как следствие, авария или опрокидывание мотовездехода.

КАК ИЗБЕЖАТЬ ОПАСНОСТИ

При выполнении поворота следуйте инструкциям, приведенным в настоящем Руководстве. Освойте выполнение маневра поворота сначала на малой, затем на более высокой скорости.

Не выполняйте поворот на слишком высокой скорости.

▲ ПРЕДОСТЕРЕЖЕНИЕ**ВОЗМОЖНАЯ ОПАСНОСТЬ**

Движение по чрезмерно крутым склонам.

ЧТО МОЖЕТ ПРОИЗОЙТИ

На крутом склоне мотовездеход может перевернуться гораздо легче, чем при движении по ровной поверхности или пологим склонам.

КАК ИЗБЕЖАТЬ ОПАСНОСТИ

Не направляйте мотовездеход на склоны, которые могут оказаться слишком крутыми для вашей машины; сообразуйте с собственным опытом водителя.

Потренируйтесь в управлении мотовездеходом сначала на пологих склонах, а затем и на более крутых.

▲ ПРЕДОСТЕРЕЖЕНИЕ



ВОЗМОЖНАЯ ОПАСНОСТЬ

Неверная техника движения вверх по склону.

ЧТО МОЖЕТ ПРОИЗОЙТИ

Потеря управления, опрокидывание мотовездехода.

КАК ИЗБЕЖАТЬ ОПАСНОСТИ

При движении в гору соблюдайте инструкции, приведенные в настоящем Руководстве.

Перед подъемом внимательно исследуйте рельеф местности.

Не взбирайтесь на склоны со слишком скользкими и сыпучими поверхностями.

Перенесите центр тяжести вашего тела вперед.

Не совершайте резких нажатий на рычаг дроссельной заслонки и не переключайте резко передачи. Мотовездеход может опрокинуться.

Не выезжайте на вершину на высокой скорости. По другую сторону холма может находиться препятствие, обрыв, другое транспортное средство или человек.

▲ ПРЕДОСТЕРЕЖЕНИЕ**ВОЗМОЖНАЯ ОПАСНОСТЬ**

Неверная техника движения вниз по склону.

ЧТО МОЖЕТ ПРОИЗОЙТИ

Потеря управления, опрокидывание мотовездехода.

КАК ИЗБЕЖАТЬ ОПАСНОСТИ

При движении вниз по склону действуйте так, как рекомендовано в настоящем Руководстве.

ПРИМЕЧАНИЕ: Для торможения при движении вниз по склону применяется специальный прием.

Перед спуском внимательно исследуйте рельеф местности.

Перенесите центр тяжести вашего тела назад.

Никогда не спускайтесь с холма на высокой скорости.

Избегайте движения вниз по склону под углом, при котором мотовездеход сильно наклоняется на одну сторону. По возможности старайтесь двигаться по склону прямо вниз.

▲ ПРЕДОСТЕРЕЖЕНИЕ



ВОЗМОЖНАЯ ОПАСНОСТЬ

Неверная техника пересечения склона или поворота на склоне.

ЧТО МОЖЕТ ПРОИЗОЙТИ

Потеря управления, опрокидывание мотовездехода.

КАК ИЗБЕЖАТЬ ОПАСНОСТИ

Вы должны хорошо владеть техникой разворота на склоне, описанной в данном Руководстве. При повороте на любом склоне будьте осторожны.

По возможности избегайте движения по склонам крутых холмов.

При движении поперек склона:

Следуйте инструкциям, приведенным в данном Руководстве.

Избегайте движения по склонам со скользким или рыхлым покрытием.

Перенесите центр тяжести вашего тела в сторону вершины.

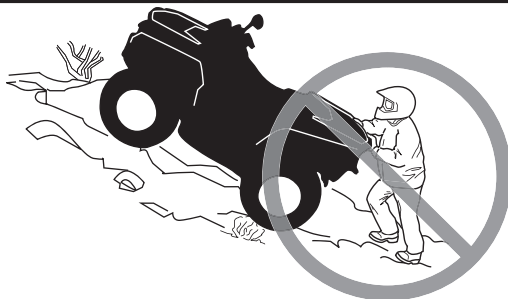
▲ ПРЕДОСТЕРЕЖЕНИЕ**ВОЗМОЖНАЯ ОПАСНОСТЬ**

Остановка двигателя, скатывание вниз по склону или неверная техника схода с мотовездехода при движении вверх по склону.

ЧТО МОЖЕТ ПРОИЗОЙТИ

Опрокидывание мотовездехода.

КАК ИЗБЕЖАТЬ ОПАСНОСТИ

При движении вверх по склону поддерживайте постоянную скорость и выбирайте соответствующую передачу.

Если вы теряете скорость движения:

Перенесите центр тяжести вашего тела в направлении вершины холма. Не совершайте резких нажатий на рычаг дроссельной заслонки и не переключайте резко передачи. Мотовездеход может опрокинуться.

Нажмите на рычаг тормоза.

После остановки машины задействуйте стояночный тормоз.

Сойдите с мотовездехода на сторону, обращенную к вершине, или на любую сторону, если мотовездеход стоит прямо.

Если мотовездеход начинает скатываться назад:

Перенесите центр тяжести вашего тела в направлении вершины холма. Не совершайте резких нажатий на рычаг дроссельной заслонки и не переключайте резко передачи. Мотовездеход может опрокинуться.

Если мотовездеход начинает скатываться, не пользуйтесь задним тормозом. Плавно нажмите рычаг переднего тормоза.

После полной остановки машины включите задний тормоз и поставьте машину на стояночный тормоз.

Сойдите с мотовездехода на сторону, обращенную к вершине, или на любую сторону, если мотовездеход стоит прямо.

Разверните мотовездеход и сядьте на него, далее действуйте, как указано в настоящем Руководстве.

▲ ПРЕДОСТЕРЕЖЕНИЕ



ВОЗМОЖНАЯ ОПАСНОСТЬ

Неверная техника преодоления препятствий.

ЧТО МОЖЕТ ПРОИЗОЙТИ

Потеря управления, опрокидывание мотовездехода.

Мотовездеход может перевернуться.

КАК ИЗБЕЖАТЬ ОПАСНОСТИ

На незнакомой местности, прежде всего, проверьте, нет ли препятствий.

Не пытайтесь переехать через большие валуны или поваленные деревья.

Преодолевая препятствия, действуйте так, как рекомендовано в настоящем Руководстве.

▲ ПРЕДОСТЕРЕЖЕНИЕ**ВОЗМОЖНАЯ ОПАСНОСТЬ**

Неконтролируемая пробуксовка или занос.

ЧТО МОЖЕТ ПРОИЗОЙТИ

Потеря управления.

При внезапном возобновлении сцепления колес с дорогой возможно опрокидывание мотовездехода.

КАК ИЗБЕЖАТЬ ОПАСНОСТИ

Научитесь контролировать мотовездеход при пробуксовке или заносе на малой скорости и на ровной поверхности.

Во время движения по скользкой поверхности (например, по льду) будьте осторожны и поддерживайте малую скорость во избежание возникновения неконтролируемого заноса или пробуксовки.

▲ ПРЕДОСТЕРЕЖЕНИЕ



ВОЗМОЖНАЯ ОПАСНОСТЬ

Движение по глубокой воде или в быстром водном потоке.

ЧТО МОЖЕТ ПРОИЗОЙТИ

Возможно всплытие колес, что приведет к потере сцепления колес с подстилающей поверхностью, утрате контроля над мотовездеходом, и в результате — к несчастному случаю.

КАК ИЗБЕЖАТЬ ОПАСНОСТИ

Никогда не передвигайтесь на мотовездеходе по быстрым потокам, не заводите машину в водоем, глубина которого превышает допустимый уровень (см. настоящее Руководство).

Проверьте глубину водоема, прежде чем въезжать в него. Уровень воды должен быть не выше подножек мотовездехода.

Помните, что эффективность мокрых тормозов снижается. После преодоления водной преграды проверьте тормоза. При необходимости, несколько раз приведите в действие тормоза, чтобы просушить тормозные колодки.

▲ ПРЕДОСТЕРЕЖЕНИЕ**ВОЗМОЖНАЯ ОПАСНОСТЬ**

Неверная техника движения задним ходом.

ЧТО МОЖЕТ ПРОИЗОЙТИ

Наезд на препятствие или человека, стоящего позади вас, что приведет к серьезной травме.

КАК ИЗБЕЖАТЬ ОПАСНОСТИ

Перед началом движения задним ходом убедитесь в отсутствии препятствий или людей позади вас. Двигайтесь на малой скорости.

▲ ПРЕДОСТЕРЕЖЕНИЕ



ВОЗМОЖНАЯ ОПАСНОСТЬ

Эксплуатация мотовездехода с нерекомендованным типом шин или с неправильно, или неравномерно накачанными шинами.

ЧТО МОЖЕТ ПРОИЗОЙТИ

Потеря управления, сдутие колес, проворачивание шины относительно колесных дисков, в результате чего увеличивается вероятность несчастного случая или аварии.

КАК ИЗБЕЖАТЬ ОПАСНОСТИ

Пользуйтесь только рекомендованным типом шин, который указан в настоящем Руководстве.

Постоянно поддерживайте в шинах требуемое давление воздуха, как указано в настоящем Руководстве.

Поврежденные колеса или шины должны быть немедленно заменены.

▲ ПРЕДОСТЕРЕЖЕНИЕ**ВОЗМОЖНАЯ ОПАСНОСТЬ**

Эксплуатация мотовездехода с недопустимыми изменениями конструкции.

ЧТО МОЖЕТ ПРОИЗОЙТИ

Неверная установка дополнительного оборудования или самостоятельная модификация конструкции мотовездехода изменяют его динамические качества, что в некоторых ситуациях может привести к аварии или несчастному случаю.

КАК ИЗБЕЖАТЬ ОПАСНОСТИ

Не изменяйте конструкцию мотовездехода. Все детали и принадлежности, устанавливаемые на мотовездеходе, должны быть изготовлены или рекомендованы компанией BRP, либо спроектированы специально для данной модели мотовездехода. Все оборудование также должно быть правильно установлено. Если у вас есть какие-либо вопросы, обращайтесь к дилеру Can-Am.

Не устанавливайте пассажирское сиденье и не используйте для перевозки пассажира багажники.

Изменение конструкции мотовездехода с целью увеличения мощности и скорости лишает вас права на гарантийное обслуживание. В некоторых странах изменение конструкции мотовездехода, включая демонтаж деталей двигателя или системы выпуска отработавших газов, запрещено законом.

▲ ПРЕДОСТЕРЕЖЕНИЕ



ВОЗМОЖНАЯ ОПАСНОСТЬ

Перегрузка мотовездехода, нарушение правил перевозки или буксировки груза.

ЧТО МОЖЕТ ПРОИЗОЙТИ

Ухудшение управляемости, что может привести к аварии.

КАК ИЗБЕЖАТЬ ОПАСНОСТИ

Перевозка грузов на мотовездеходах данного типа не допускается.

Буксировка груза или другого мотовездехода запрещена.

⚠ ПРЕДОСТЕРЕЖЕНИЕ



V03M01Q

ВОЗМОЖНАЯ ОПАСНОСТЬ

Транспортировка легковоспламеняющихся и взрывоопасных веществ.

ЧТО МОЖЕТ ПРОИЗОЙТИ

Серьезные травмы или гибель людей.

КАК ИЗБЕЖАТЬ ОПАСНОСТИ

Не перевозите легковоспламеняющиеся и взрывоопасные вещества.

БЕЗОПАСНОЕ ВОЖДЕНИЕ

Для того чтобы в полной мере испытать радость и удовольствие от езды на мотовездеходе, вы должны знать и неукоснительно соблюдать определенные правила техники безопасности. Некоторые правила могут быть для вас новыми и неизвестными, другие — известными и вполне очевидными.

Пожалуйста, уделите время для прочтения данного Руководства и всех предупреждающих наклеек, расположенных на мотовездеходе, а также для просмотра *ВИДЕО-РОЛИК ПО БЕЗОПАСНОСТИ*, входящего в комплект поставки мотовездехода. В них содержится наиболее полная информация, которую вам необходимо знать, прежде чем приступить к эксплуатации мотовездехода.

Взрослые, в интересах безопасности детей мы настоятельно рекомендуем вам также придерживаться следующих рекомендаций. Только вы в состоянии оценить возможности водителя, чтобы понять уровень опасности и его навыки управления мотовездеходом.

Только взрослый, близкий человек может сказать, готов ли подросток к управлению мотовездеходом, понимает ли он правила, которым должен подчиняться.

Лица с психическими и физическими недостатками, как и те, кто слишком любит рисковать, чаще всего попадают в аварии, которые заканчиваются серьезными травмами или гибелью. Мотовездеходы не похожи друг на друга — у каждого свои особенности. Необходимо хорошо изучить характер своей машины.

Изучите устройство мотовездехода и назначение всех органов управления, прежде чем садиться за руль. Потренируйтесь в каком-либо безлюдном, безопасном месте, привыкните к реакции мотовездехода на управляющие воздействия. Первые поездки совершайте на малой скорости. Для движения на высокой скорости вам потребуются немалые знания и практический опыт, а также подходящие условия.

Условия вождения меняются от места к месту. Каждое из них подвержено изменениям погодных условий, которые могут радикально различаться каждый раз и от сезона к сезону.

Движение по песку отличается от движения по снегу или через леса и болота. Каждый вид местности предполагает разную степень осведомленности и подготовки. Полагайтесь на свой рассудок. Всегда двигайтесь с осторожностью. Пожалуйста, не идите на неоправданный риск, который может поставить вас в затруднительное положение или привести к получению травм.

Не стоит думать, что мотовездеход способен пройти где угодно. Любое углубление, обрыв, рыхлый участок, внезапно встретившиеся в пути, могут стать причиной опрокидывания мотовездехода. Здесь можно только посоветовать быть всегда внимательным и выбирать безопасный маршрут. Если мотовездеход начинает опрокидываться, лучшим решением будет сойти с него в сторону, противоположную опрокидыванию.

Мы рекомендуем проведение ежегодного освидетельствования вашего транспортного средства на предмет соответствия его требованиям безопасности. Для получения более подробной информации обратитесь к официальному дилеру Can-Am. Рекомендуется проведение предсезонной подготовки вашего транспортного средства силами сотрудников авторизованного дилерского центра BRP. Каждое ваше посещение официального дилерского центра BRP — это хорошая возможность для его сотрудников проверить, не распространяется ли на ваше транспортное средство какая-либо кампания по безопасности. Мы также рекомендуем вам своевременно посетить официальный дилерский центр, если вам стало известно о проведении каких-либо кампаний, касающихся безопасности.

По вопросам приобретения дополнительного оборудования также обращайтесь для консультации к авторизованному дилеру BRP.

КОНТРОЛЬНЫЙ ОСМОТР МОТОВЕЗДЕХОДА ПЕРЕД ПОЕЗДКОЙ

▲ ПРЕДОСТЕРЕЖЕНИЕ

Выполняйте контрольный осмотр перед каждой поездкой для выявления потенциальных проблем, которые могут возникнуть при эксплуатации. Контрольный осмотр поможет вам отследить износ или разрушение какого либо узла до того как это перерастет в проблему. Устраните любую обнаруженную неисправность, чтобы избежать поломки или несчастного случая.

Прежде чем приступить к эксплуатации мотовездехода, водитель и/или взрослый должны выполнить контрольный осмотр в соответствии с приведенным ниже контрольным листом.

Контрольный лист осмотра мотовездехода перед поездкой

Перед запуском двигателя (ключ в положении «OFF»)

УЗЕЛ, СИСТЕМА	ОПЕРАЦИЯ	✓
Эксплуатационные жидкости	Проверить уровень топлива и моторного масла	
	Проверить тормозную систему на наличие утечек тормозной жидкости (DS 90 X)	
Утечки	Осмотреть поверхность под мотовездеходом на наличие следов утечек	
Рулевое управление	Убедиться, что детали рулевого управления перемещаются свободно и без заеданий, а повороту рулевого колеса из одного крайнего положения в другое ничто не мешает	
Рычаг дроссельной заслонки	Несколько раз нажать и отпустить рычаг дроссельной заслонки, чтобы убедиться в исправности и плавной работе тросового привода. После отпускания рычаг должен самостоятельно возвращаться в исходное положение	
	Убедиться, что регулировка ограничителя скорости соответствует возможностям ребенка	
Стояночный тормоз	Привести в действие стояночный тормоз и убедиться, что он функционирует нормально	
Шины	Проверить состояние шин и давление воздуха в них	
Колеса	Осмотреть колеса и убедиться в отсутствии повреждений и люфтов, а также проверить затяжку гаек крепления колес	
Радиатор	Убедиться, что радиатор чистый	
Приводная цепь и звездочки	Осмотреть звездочки на наличие износа или повреждений	
	Проверить наличие смазки и правильность регулировки приводной цепи, направляющей и натяжителя	
Сиденье	Убедиться, что сиденье водителя правильно установлено и надежно закреплено	
Сервисный отсек и багажное отделение	Убедиться, что сервисный отсек и багажное отделение надежно заперты	
Рама и подвеска	Работая под мотовездеходом, осмотреть и, при необходимости, очистить детали рамы и подвески	

Перед запуском двигателя (ключ в положении «ON»)

УЗЕЛ, СИСТЕМА	ОПЕРАЦИЯ	✓
Сигнальные лампы	Проверить функционирование сигнальной лампы масла/температуры двигателя (в течение нескольких первых секунд после поворачивания ключа зажигания в положение «ON»)	
	Убедиться, что сигнальные лампы нейтрали и заднего хода включаются, когда рычаг переключения передач находится в соответствующем положении	
Световые приборы	Проверить функционирование и, при необходимости, очистить фары и задние фонари	
	Проверить функционирование дальнего и ближнего света фар	
	Проверить функционирование стоп-сигналов	
Двигатель	Убедиться, что топливный кран находится в положении «ON»	

После запуска двигателя

УЗЕЛ, СИСТЕМА	ОПЕРАЦИЯ	✓
Сигнальные лампы	Убедиться, что сигнальная лампа масла/температуры двигателя погасла (если лампа продолжает гореть, остановите двигатель)	
Рычаг переключения передач	Проверить функционирование рычага переключения передач (установив его в положения «F», «N» и «R»)	
Тормозная система	Двигаясь вперед на невысокой скорости, поочередно нажать рычаги тормоза. Тормоза должны полностью приводиться в действие. После отпускания рычаги должны возвращаться в исходное положение	
Выключатель двигателя	Проверить функционирование выключателя двигателя	
Замок зажигания	Запустив и остановив двигатель, убедиться, что замок зажигания функционирует нормально	

Экипировка

Одеваться, конечно, надо по погоде. Одевайтесь в расчете на самую низкую температуру, указанную в прогнозе. Помните о важности правильного выбора нижнего белья, которое непосредственно контактирует с кожей и является первым теплоизолирующим слоем. Тем не менее, соображения безопасности требуют, чтобы водитель надевал защитный шлем установленного образца, средства защиты глаз, надлежащую обувь, перчатки, куртку (рубашку) с длинными рукавами и длинные прочные брюки. Этот тип экипировки обеспечит вам защиту от некоторых опасностей, с которыми вы можете встретиться в пути. Не следует надевать предметы одежды с развевающимися концами (например, шарфы), которые могут попасть в детали мотовездехода или запутаться в ветках деревьев. В солнечный день можно надеть солнцезащитные очки. Солнечные очки рекомендуется надевать только в дневное время. Очки со специальными светофильтрами помогут оценить характер местности и вовремя заметить его изменение.



Перевозка пассажиров

Перевозка пассажиров на мотовездеходах данного типа не допускается. Сиденье мотовездехода удлинено лишь для того, чтобы водитель мог перемещаться по нему при совершении маневров, а не для перевозки пассажира (-ов). Перевозка пассажира ухудшает управляемость и устойчивость мотовездехода.

Перевозка грузов

Перевозка грузов на мотовездеходах данного типа не допускается.

Прогулки на мотовездеходе

Ваш отдых и развлечения не должны мешать окружающим. Уважайте законные права и интересы других людей. Не выезжайте на трассы для снегоходов, тропы для конных верховых прогулок, гоночные трассы и трассы для горных велосипедов. Всегда держитесь правой стороны трассы, не двигайтесь зигзагом, из стороны в сторону. Всегда будьте готовы уступить дорогу встречному транспортному средству.

Во время движения держитесь на безопасном расстоянии от других транспортных средств. Оцените скорость движения, окружающую обстановку, состояние своего мотовездехода — и это подскажет вам, какую дистанцию можно считать безопасной в том или ином случае. Помните, что мотовездеход не может остановиться мгновенно.

Отправляясь в дорогу, сообщите своим близким или друзьям, где вы намерены побывать и когда планируете вернуться.

Если вы собираетесь долго пробыть в пути, запаситесь дополнительными инструментами, питьевой водой, едой и аварийным оборудованием. Заранее продумайте, где вы будете заправляться в пути. Будьте готовы к встрече со всеми возможными условиями, в которых вы можете оказаться.

Рекомендуется иметь при себе следующее снаряжение:

Разводной ключ	Мобильный телефон
Очки с цветными линзами	Возимый комплект инструментов
Фонарь	Запас пищи
Аптечка первой медицинской помощи	Запасные лампы
Липкая лента (скотч)	Карта маршрута
Нож	

Окружающая среда

Мотовездеход хорош тем, что дает вам возможность уйти с проторенных дорог, побывать в нетронутых уголках дикой природы. Но при этом ваше отношение к природе должно быть особенно бережным. Не заезжайте в экологически закрытые зоны. Не ездите по полям, не мните кустарник, не валите молодые деревья, не разрушайте слабый покров почвы непрерывной пробуксовкой колес. Относитесь к окружающей среде бережно.

Данный мотовездеход может стать причиной возгорания вследствие скопления загрязнений рядом с компонентами системы выпуска отработавших газов или вблизи термонагруженных конструктивных элементов двигателя и их последующего возгорания и падения в сухую траву. По возможности избегайте движения по сырым участкам, через болото или высокую траву, где создаются благоприятные условия для скопления загрязнений. Если движения в таких условиях избежать не удается, осмотрите мотовездеход и удалите загрязнения из теплонагруженных областей.

Во многих странах преследование на мотовездеходах диких животных запрещено законом. Животное, преследуемое моторизованным гонщиком, может погибнуть от истощения. Если вам в пути встретилось дикое животное, остановитесь и наблюдайте за ним в тишине. Это впечатление останется с вами на всю жизнь.

Следуйте правилу: «Что привез — то и увези». Не оставляйте после себя мусор. Не разводите костры. Если же у вас есть разрешение на это, то выбирайте места,

безопасные в пожарном отношении. Ущерб, нанесенный природе, скажется на вас и на других людях, как сейчас, так и в будущем.

Относитесь с уважением к правам землевладельцев. Получите разрешение на проезд по частной территории. Берегите посевы, не пугайте домашних животных. Если вы открыли ворота для проезда, не забудьте закрыть их за собой.

Не засоряйте ручьи, реки, озера. Следите за исправностью своего мотовездехода, и особенно за состоянием двигателя и системы выпуска отработавших газов.

Конструктивные ограничения

Ваш мотовездеход обладает хорошим запасом прочности для машин своего класса, но все же он остается легким транспортным средством, и возможности его ограничены.

Любое увеличение нагрузки на ту или иную систему немедленно сказывается на эксплуатационных качествах мотовездехода.

Эксплуатация на пересеченной местности

Движение по пересеченной местности достаточно опасно. Любая местность, неподготовленная для транспортного движения, всегда непредсказуема (изменение характера почвы, уклоны, перепады высоты и пр.). К походу по незнакомой местности необходимо серьезно готовиться.

Водитель на незнакомой местности должен постоянно искать самый безопасный путь и следить за тем, что находится впереди мотовездехода. Ни в коем случае нельзя доверять руль слабо подготовленному водителю.

Основные указания по вождению и мерам безопасности

Внимательность, осторожность, опыт и умение — вот, что защитит вас от всех неприятностей.

Если есть хотя бы малейшее сомнение в том, что мотовездеход сможет преодолеть участок пути, отличающийся особой сложностью, лучше сразу поискать объездной маршрут.

Вне дорог главное — мощность, сцепление и тяга, а вовсе не скорость. Выбирайте скоростной режим, соответствующий характеру местности, условиям видимости и вашему водительскому опыту.

Внимательно смотрите за тем, что ждет вас впереди. Любое неожиданное препятствие (камень, пень, яма и пр.) может стать причиной опрокидывания мотовездехода.

Не отправляйтесь в путь на мотовездеходе с неисправными органами управления.

Перед началом движения задним ходом убедитесь, что позади мотовездехода нет никаких препятствий и людей. Двигайтесь медленно, не делайте резких поворотов.

Компания BRP рекомендует во время движения задним ходом занимать на мотовездеходе положение сидя. Вес вашего тела переместится вперед, по направлению к рычагу дроссельной заслонки, что может стать причиной неожиданного ускорения и потери контроля над мотовездеходом.

При остановке мотовездехода пользуйтесь стояночным тормозом. Это особенно важно при остановке на склоне. Колеса груженого мотовездехода, тем более стоящего на крутом склоне, должны быть заблокированы с помощью камней или кирпичей. Не забудьте закрыть топливный кран.

Движение вверх по склону

В силу своих технических характеристик мотовездеход прекрасно берет подъемы, но имейте в виду, что опрокидывание может произойти даже при хорошей тяге машины. Например, на крутом склоне в какой-то момент движения центр тяжести машины внезапно оказывается смещенным назад, и мотовездеход опрокидывается. Мотовездеход может легко справиться с такими условиями движения, однако, когда передняя часть достигнет вершины, произойдет перераспределение веса на заднюю часть мотовездехода и может произойти опрокидывание.

То же самое может произойти, если в склоне холма встретится какой-то залегающий объект, который резко приподнимет переднюю часть мотовездехода. Всегда имейте в запасе обходной маршрут. Постарайтесь сначала узнать, что представляют собой склоны, по которым вам предстоит двигаться.

Неплохо было бы также знать, что находится по другую сторону холма. Там может оказаться такой обрыв, по которому не удастся съехать.

Движение под гору

При подъеме мотовездеход может преодолеть большую крутизну, чем при спуске. Поэтому важно заранее подумать, взбираясь на холм, как потом спуститься с его вершины.

Торможение при спуске может привести к тому, что вы покатитесь юзом, как на санях. На спуске держите постоянную скорость и даже чуть ускоряйтесь, чтобы не терять контроль над мотовездеходом.

Движение вдоль склона

По возможности избегайте такого маневра. Если же к этому вас принуждает какая-то необходимость, то будьте внимательны и примите все необходимые меры предосторожности. Движение вдоль крутого подъема может стать причиной опрокидывания. Кроме этого, на скользком или сыпучем склоне мотовездеход может бесконтрольно скользить вниз. Не пытайтесь во время скольжения развернуть мотовездеход в направлении подошвы холма. Остерегайтесь посторонних предметов, впадин и оседаний грунта, которые могут резко поднять один борт мотовездехода и перевернуть его.

Обрывы

Когда колеса наезжают на пустоту, мотовездеход теряет «почву под ногами» и обычно останавливается. Если провал достаточно крутой и глубокий, то мотовездеход «ныряет» и опрокидывается.

▲ ПРЕДОСТЕРЕЖЕНИЕ

Не пытайтесь преодолевать обрывы. Выберите другой маршрут.

Движение по снежной поверхности

При проведении проверки мотовездехода перед выездом особое внимание обратите на места, где скопление снега и/или льда может стать причиной ухудшения видимости световых приборов и отражателей, засорения вентиляционных отверстий или мешать функционированию органов управления и выключателей. Перед началом движения на мотовездеходе проверьте работоспособность рулевого управления, привода дроссельной заслонки и органов управления тормозной системы (рычагов и педали), убедитесь, что они перемещаются плавно и без заеданий.

При движении мотовездехода по снежной поверхности сцепление шин с покрытием значительно ухудшается и управляемость мотовездехода изменяется. На поверхностях с низким коэффициентом сцепления отклики мотовездехода на движения

рулем на так «прозрачны» и точны, длина тормозного пути увеличивается, а динамические свойства ухудшаются. Снизьте скорость движения и не нажимайте резко на рычаг управления дроссельной заслонкой. Это приведет к пробуксовке шин и, возможно, к заносу мотовездехода. По возможности избегайте экстренных торможений. Это может стать причиной скольжения мотовездехода. Также целесообразно снижать скорость перед выполнением маневра, это позволит предотвратить потерю контроля над мотовездеходом.

Рыхлый снег, поднимаемый мотовездеходом при движении, может оседать (таять) на компонентах мотовездехода, например, тормозных дисках. Вода, снег или лед могут стать причиной снижения эффективности тормозной системы мотовездехода. Периодически, даже если в настоящий момент снижение скорости движения мотовездехода не требуется, приводите в действие тормозную систему, в целях предотвращения скопления снега или льда и просушки ее компонентов (дисков и колодок). Убедившись в безопасности маневра, вы можете проверить сцепление шин с поверхностью и оценить реакцию мотовездехода на управляющие воздействия. Не допускайте скопления снега и льда на рычагах дроссельной заслонки и тормоза. Регулярно очищайте от снега сиденье, рукоятки, световые приборы и отражатели.

Крупные камни и пни, скрывающиеся под снегом, а также мокрый снег могут стать причиной застревания мотовездехода. Будьте бдительны, старайтесь заметить видимые признаки, указывающие на наличие таких препятствий. В случае возникновения сомнений объезжайте подозрительные места. Не двигайтесь по замерзшим руслам рек, предварительно не убедившись, что толщины льда достаточно, чтобы выдержать вес мотовездехода. Помните: толщины льда, достаточной для того, чтобы выдержать снегоход, может оказаться недостаточно для мотовездехода аналогичного веса, потому что суммарная площадь пятна контакта четырех шин меньше, чем у гусеницы и лыж.

В целях повышения уровня комфорта и предотвращения обморожения одевайтесь в соответствии с погодными условиями.

По окончании поездки очищайте корпус и все подвижные компоненты мотовездехода (компоненты тормозной системы, рулевого управления, системы привода, а также органы управления и т. п.) от налипшего снега и льда. Мокрый снег со временем превратится в лед и его будет сложнее удалить в ходе проведения контрольного осмотра мотовездехода перед поездкой.

Техника вождения

Неправильный выбор скоростного режима, не соответствующий вашим навыкам управления или условиям движения, может приводить к получению травм. Выбирайте безопасную скорость движения. Статистика свидетельствует, что превышение скорости при выполнении поворота является главной причиной всех происшествий. Помните, что мотовездеход — достаточно тяжелая машина! Она способна нанести серьезную травму при опрокидывании. Во избежание опрокидывания мотовездехода на склонах или пересеченной местности, а также при маневрировании всегда применяйте правильные приемы управления.

Конструкцией данного мотовездехода не предусмотрено выполнение прыжков, его конструктивные элементы не в состоянии полностью поглотить большую энергию удара, возникающую при выполнении таких трюков, — часть этой энергии может передаться водителю. Езда на задних колесах — это верный способ опрокинуть тяжелую машину на себя, но при этом могут пострадать и посторонние люди. Выполнение любого из этих двух приемов очень опасно — следует избегать их.

Вы полностью будете контролировать машину лишь в том случае, если обе ваши руки держат руль, а все приборы и органы управления находятся в зоне досягаемо-

сти. Во избежание травм постоянно держите обе ноги на подножках. Не пытайтесь с помощью ног помочь маневрам мотовездехода — это, как правило, заканчивается травмами.

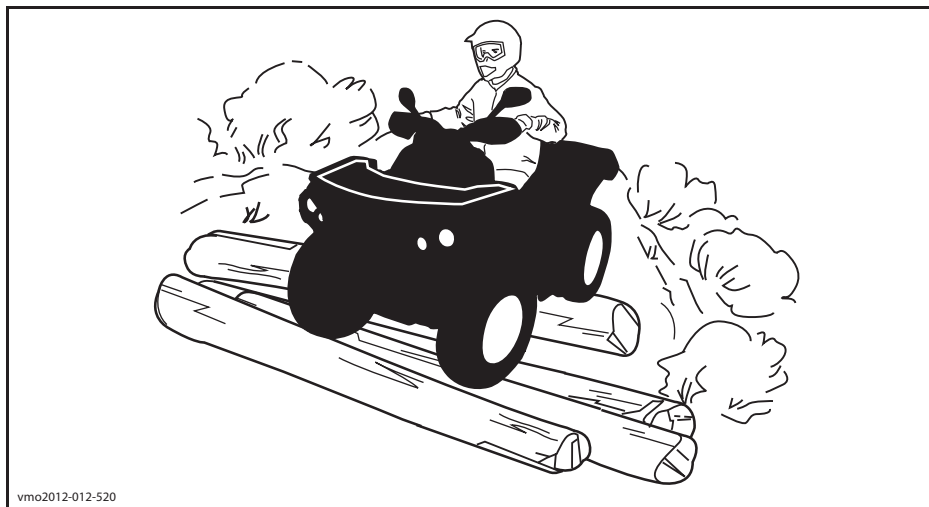

Мотовездеход имеет хорошую подвеску, тем не менее, тряска во время движения по поверхности, напоминающей стиральную доску, может быть очень неприятной и даже стать причиной травмирования спины. При необходимости займите положение стоя или согните ноги в коленях. Снизьте скорость и преодолите подобный участок полустоя — согнутые ноги будут принимать на себя часть энергии ударов.

Данный мотовездеход не предназначен для движения по дорогам с покрытием (во многих странах это запрещено законом). При движении по дорогам возможно столкновение с другим транспортным средством.

Шины мотовездехода не предназначены для движения по дорогам с покрытием. Кроме того, данный мотовездеход не имеет дифференциала заднего моста (задние колеса всегда вращаются с одинаковой скоростью). Это является причиной значительного ухудшения управляемости при движении по дороге с покрытием.

Передвигаясь по дороге или обочине, вы можете ввести в заблуждение прочих участников движения, особенно если у вас включены фары.

Если вы пересекаете дорогу в составе колонны, то ведущий должен сойти со своего мотовездехода, обеспечить проезд колонны. Затем с помощью замыкающего водителя пройти перекресток последним. Не выезжайте на тротуары. Это место только для пешеходов.

Мотовездеход не предназначен для преодоления водных преград.

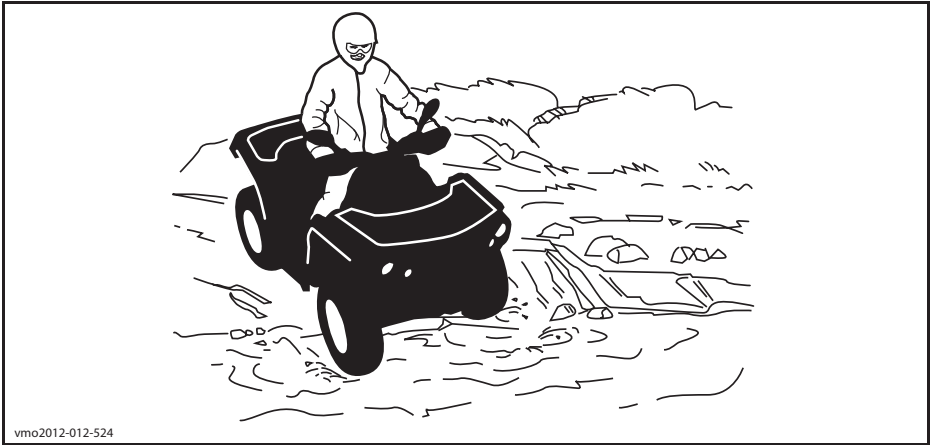

vmo2012-012-524

Попадание воды на тормозные механизмы оказывает неблагоприятное влияние на эффективность тормозной системы. После преодоления водной преграды, движения по грязи или снегу просушите тормозные колодки, несколько раз приведя тормоза в действие.

На подходе к водоему почва обычно бывает топкая, болотистая. Здесь вас могут ждать разного рода ловушки и провалы. Будьте к этому готовы. Будьте бдительны, остерегайтесь крупных камней, бревен и т. п., частично скрытых растительностью.

Если вам предстоит пересечь замерзший водоем, проверьте толщину и прочность ледяного покрова и примите решение, способен ли он выдержать вес мотовездехода и груза вместе с вашим собственным весом. Если вы замечаете промоины, то знайте — это верный признак того, что лед имеет разную толщину. При малейших сомнениях в прочности льда откажитесь от попытки пересечения замерзшего водоема.

На льду управляемость мотовездехода резко ухудшается. Снизьте скорость движения и не нажимайте резко на рычаг управления дроссельной заслонкой. Это приведет лишь к пробуксовке и возможному опрокидыванию. Избегайте резкого торможения. Это также может привести к неконтролируемому скольжению и переворачиванию мотовездехода. Ледяная пыль опасна тем, что она забивает механизмы мотовездехода и лишает его управляемости.

Езда по снегу может снижать эффективность торможения. Аккуратно снижайте скорость и оставляйте больше места для торможения. Брызговики для защиты от снега могут вызывать отложения льда или скапливание снега на компонентах тормозной системы или органах управления. Используйте тормоза чаще, чтобы избежать накопления льда или снега. Для получения дополнительной информации о движении по покрытой снегом поверхности см. разделы «БЕЗОПАСНОЕ ВОЖДЕНИЕ» и «ПРЕДОСТЕРЕЖЕНИЯ».

Езда по песчаным барханам или снежным сугробам может быть очень увлекательной, если вы будете придерживаться определенных правил безопасности. Когда песок или снег влажный, глубокий или мелкодисперсный, мотовездеход начинает скользить, проваливаться и, в конце концов, может застрять. Если это происходит, найдите более надежную опорную поверхность. В этой обстановке следует двигаться на малой скорости и внимательно наблюдать за состоянием грунта.

Во время путешествия по песчаным дюнам рекомендуем выставить на мотовездеходе высокий флагшток с предупредительным флагом. Таким образом, вы обозначите

свое присутствие и местоположение другим любителям экзотических прогулок. Если вы заметите по ходу движения другой такой же флажок, удвойте внимание. В иных обстоятельствах (например, во время поездки в лес) флажок вам ни к чему, и его надо снять.

Движение по мелким камням или гравию очень напоминает движение по льду. На таком покрытии мотовездеход может легко заскользить и перевернуться, особенно на большой скорости. Тормозной путь также становится больше. Имейте в виду, что при ускорении колеса вашего мотовездехода выбрасывают камни, которые могут ранить других водителей, находящихся позади Вас. Ни при каких обстоятельствах не делайте этого умышленно.

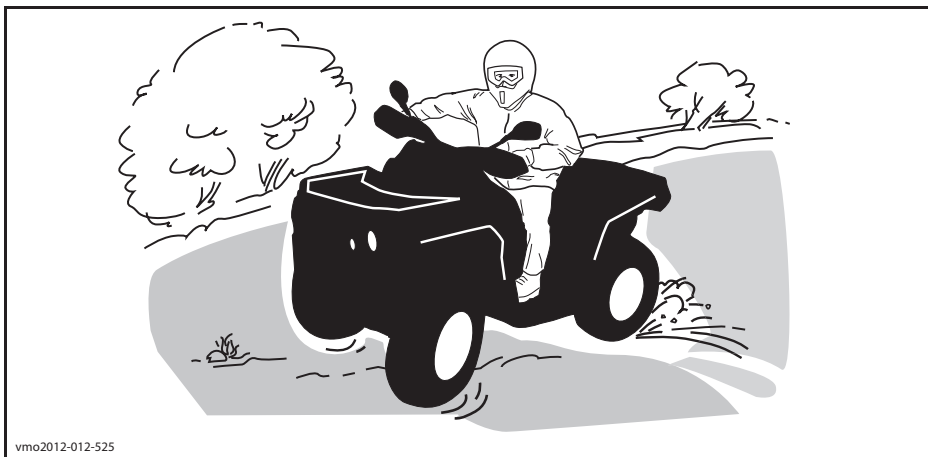

При заносе или скольжении поверните руль в сторону заноса, чтобы восстановить контроль над машиной. Не совершайте резких нажатий на тормоз, не допускайте блокировки колес.

Следуйте указаниям знаков, которые установлены на трассе. Они установлены на трассе ради вашей безопасности и безопасности других людей.

Любое препятствие на пути представляет собой опасность и требует повышенного внимания. Это, прежде всего, крупные валуны, поваленные деревья, скользкий или рыхлый грунт, ограды, столбы, насыпи и провалы. По возможности избегайте таких препятствий. Помните, что некоторые препятствия слишком велики или их преодоление слишком опасно — избегайте таких препятствий. Небольшие камни и поваленные деревья следует переезжать под углом 90°. Привстаньте на подножках, согните ноги в коленях. Выберите подходящую скорость, не ускоряйтесь резко. Крепко возьмитесь за рукоятки руля. Перенесите вес вашего тела назад и начинайте штурм препятствия. Не пытайтесь оторвать передние колеса от земли. Будьте осторожны, так как препятствие может оказаться скользким или подвижным.

При движении по склону важны два момента: первый — готовность к внезапному изменению характера грунта, появлению препятствия и пр., и второй — правильный выбор положения центра тяжести тела.

При остановке мотовездехода пользуйтесь стояночным тормозом. Это особенно важно при остановке на склоне. Колеса груженого мотовездехода, тем более стоящего на крутом склоне, должны быть заблокированы с помощью камней или кирпичей.

Подъем на холм

Прежде чем приступить к преодолению подъема, необходимо вспомнить некоторые простые правила. Штурм подъема должен выполняться подготовленными водителями. Начинайте с пологих склонов. Двигайтесь прямо вверх по склону и перенесите вес тела вперед, по направлению к вершине. Прежде чем приступить к штурму, обопритесь ногами на подножки и увеличьте скорость движения. Двигаясь по склону, старайтесь поддерживать постоянную скорость движения и, во избежание изменения скорости, не допускайте резких изменений положения рычага дроссельной заслонки. Крутой уклон или резкое изменение профиля местности, или наезд одного колеса на препятствие может нанести сильный удар по стабильности в результате подъема передней части мотовездехода, увеличивая риск опрокидывания. Слишком большая крутизна некоторых склонов не позволяет выполнить безопасную остановку или вернуться после неуспешной попытки преодоления. По возможности избегайте крутых склонов. Если вы не проявляете осторожность, возможно опрокидывание мотовездехода при преодолении подъема. Если склон оказался слишком крут, и вы чувствуете, что машина может покатиться назад, включите тормоз, но остерегайтесь скольжения. Сойдите с мотовездехода и выполните К-образный разворот (при этом находитесь на стороне, обращенной к вершине холма, руки постоянно держите на рычаге тормоза и медленно разверните мотовездеход так, чтобы его задняя часть была обращена в сторону вершины холма). Всегда сходите с машины в направлении вершины холма, держась подальше от вращающихся колес. Не пытайтесь удержать мотовездеход, когда он начал опрокидываться. Отойдите в сторону. Не выезжайте на гребень холма на высокой скорости. За ним может оказаться крутой обрыв.

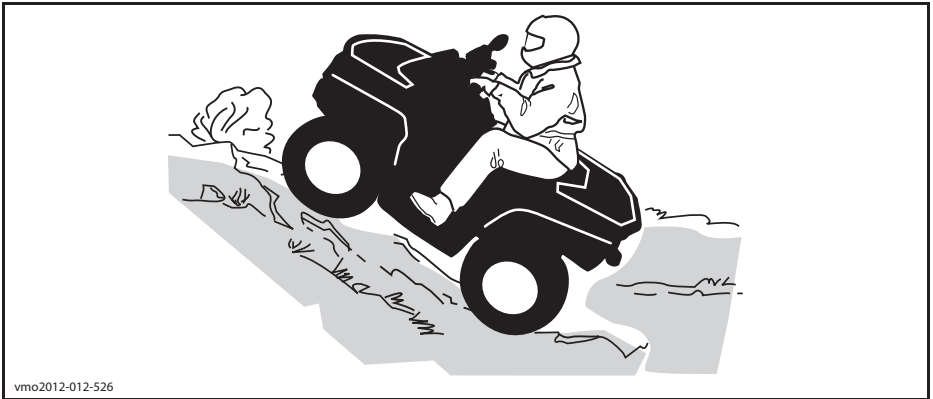

vmo2012-012-526

Спуск с холма

Перенесите вес вашего тела назад. Чтобы предотвратить скольжение, плавно нажимайте рычаг тормоза. Не скатывайтесь с холма по инерции или на нейтрали. По возможности избегайте крутых склонов. Если вы не проявляете осторожность, возможно опрокидывание мотовездехода при спуске.

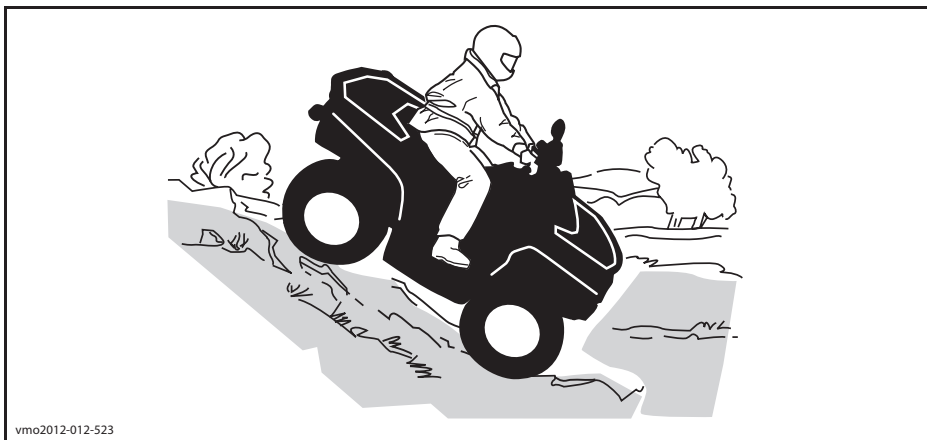

Движение вдоль склона

Во время движения вдоль склона холма равновесие мотовездехода **очень легко** может быть нарушено. Старайтесь выбирать другие маршруты. Если вам все же приходится двигаться поперек склона, то **ПОСТОЯННО** держите свое тело с наклоном в сторону вершины холма... и будьте готовы быстро спрыгнуть с мотовездехода именно в эту сторону в случае опасности. **Не пытайтесь удержать мотовездеход от переворачивания.**

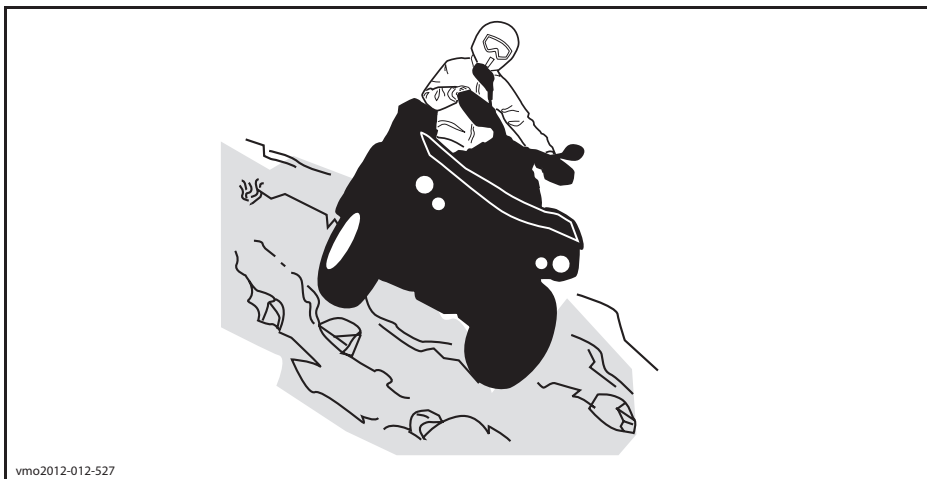

В тексте Руководства по эксплуатации важная информация выделена следующим образом:

▲ ПРЕДОСТЕРЕЖЕНИЕ

Текст в рамке содержит инструкции, нарушение которых может привести к авариям, несчастным случаям, травмам или гибели людей.

ПРЕДУПРЕЖДАЮЩИЕ НАКЛЕЙКИ

Только модели DS 90 и DS 90 X







Предупреждающие наклейки

На корпусе мотовездехода закреплены наклейки с важной информацией.

Владелец и водитель мотовездехода должны знать и понимать содержание указаний и предупреждений, содержащихся в наклейках.

⚠ ПРЕДОСТЕРЕЖЕНИЕ

- Найдите и внимательно прочитайте Руководство по эксплуатации. Нарушение правил эксплуатации мотовездехода может привести к получению **СЕРЬЕЗНЫХ ТРАВМ** и даже **ЛЕТАЛЬНОМУ ИСХОДУ**. Следуйте всем инструкциям и предупреждениям.
- Всегда используйте средства защиты органов слуха.
- Всегда используйте одобренный к применению защитный шлем и защитную экипировку.
- Движение по дорогам общего пользования запрещено.
- Перевозка пассажира не допускается.
- Эксплуатация мотовездехода в состоянии алкогольного, наркотического и токсического опьянения не допускается.

<p>Y ЮНОШЕСКАЯ МОДЕЛЬ</p> <p>ДАННЫЙ МOTOВEЗДЕХОД ПРEДНАЗНАЧЕН ДЛЯ АКТИВНОГО OТДЫХА. ВCE ПЕЗEДКИ ТОЛЬКО ПОД СТРОГИМ РОДИТЕЛЬСКИМ КOНТРОЛЕМ.</p> <p>ПЕРЕВОЗКА ПАССАЖИРА ЗАПРЕЩЕНА МАКСИМАЛЬНАЯ СКОРОСТЬ MOTOВEЗДЕХОДОВ ДАННОЙ КАТЕГОРИИ OГРАНИЧИВАЕТСЯ</p> <hr/> <p>D570</p> <p>(ЭКСПЛУАТАЦИЯ ДЕТЬМИ МЛАДШЕ 6 ЛЕТ ЗАПРЕЩЕНА) МАКСИМАЛЬНАЯ СКОРОСТЬ OГРАНИЧЕНА: 16 КМ/Ч (ЗАВОДСКАЯ НАСТРОЙКА). *НЕOГРАНИЧЕННАЯ МАКСИМАЛЬНАЯ СКОРОСТЬ: 24 КМ/Ч (УСТАНОВЛИВАЕТСЯ ПОД СТРОГИМ КOНТРОЛЕМ РОДИТЕЛЕЙ И ТОЛЬКО ПО ИХ РЕШЕНИЮ) MOTOВEЗДЕХОДЫ КАТЕГОРИИ Y-6+ ЯВЛЯЮТСЯ ЮНОШЕСКИМИ МОДЕЛЯМИ.</p> <hr/> <p>D590/D590X</p> <p>(ЭКСПЛУАТАЦИЯ ДЕТЬМИ МЛАДШЕ 10 ЛЕТ ЗАПРЕЩЕНА) МАКСИМАЛЬНАЯ СКОРОСТЬ OГРАНИЧЕНА: 24 КМ/Ч (ЗАВОДСКАЯ НАСТРОЙКА). *НЕOГРАНИЧЕННАЯ МАКСИМАЛЬНАЯ СКОРОСТЬ: 48 КМ/Ч (УСТАНОВЛИВАЕТСЯ ПОД СТРОГИМ КOНТРОЛЕМ РОДИТЕЛЕЙ И ТОЛЬКО ПО ИХ РЕШЕНИЮ) MOTOВEЗДЕХОДЫ КАТЕГОРИИ Y-10+ ЯВЛЯЮТСЯ ЮНОШЕСКИМИ МОДЕЛЯМИ.</p> <hr/> <p>ДОСТУПНЫ КУРСЫ OБУЧЕНИЯ ВOЖДЕНИЮ MOTOВEЗДЕХОДА. ДЛЯ ПОЛУЧЕНИЯ ДОПОЛНИТЕЛЬНОЙ ИНФОРМАЦИИ OБРАТИТЕСЬ К ВАШЕМУ ДИЛЕРУ.</p> <p>УЗНАЙТЕ У ВАШЕГО ДИЛЕРА ВСЮ ИНФОРМАЦИЮ O ЗАКОНАХ, РЕГЛАМЕНТИРУЮЩИХ ЭКСПЛУАТАЦИЮ MOTOВEЗДЕХОДА.</p> <p>*Oписание операции приведено в Руководстве по эксплуатации НЕ СНИМАТЬ ДАННЫЙ ЯРЛЫК ПЕРЕД ПРОДАЖЕЙ.</p>	<p></p> <p></p> <p></p>
--	--

704903392 A

704903932

ТИПОВОЙ ВАРИАНТ

ОПИСАНИЕ ДВИГАТЕЛЯ ТС:
XXXXX

СЕРТИФИЦИРОВАН EPA

NER (НОРМАЛИЗОВАННЫЙ ПОКАЗАТЕЛЬ ВЫБРОСОВ) =
ПО ШКАЛЕ ОТ 0 ДО 10, ГДЕ 0 - НАИМЕНЬШЕЕ КОЛИЧЕСТВО ВЫБРОСОВ

***СНИМАЕТСЯ ТОЛЬКО ВЛАДЕЛЬЦЕМ**



704901107

vmo2006-005-009_en

**ЯРЛЫК НА МОТОВЕЗДЕХОДЕ БУДЕТ
СОДЕРЖАТЬ ТЕКСТ НА АНГЛИЙСКОМ ЯЗЫКЕ**

ТИПОВОЙ ВАРИАНТ

Расположение предупреждающих наклеек

Прочитайте и уясните информацию, содержащуюся на предупреждающих наклейках. Данные наклейки являются неотъемлемой частью мотовездехода и играют важную роль в обеспечении безопасности водителя и окружающих.

Предупреждающие наклейки должны рассматриваться как неотъемлемая часть мотовездехода. В случае утери или повреждения наклейки следует заменить. Обратитесь к авторизованному дилеру Can-Am.

ПРИМЕЧАНИЕ: В случае обнаружения различий между информацией, приведенной в настоящем Руководстве, и реальным транспортным средством, предупреждающие наклейки, расположенные на мотовездеходе, имеют приоритет перед наклейками, приведенными в настоящем Руководстве.

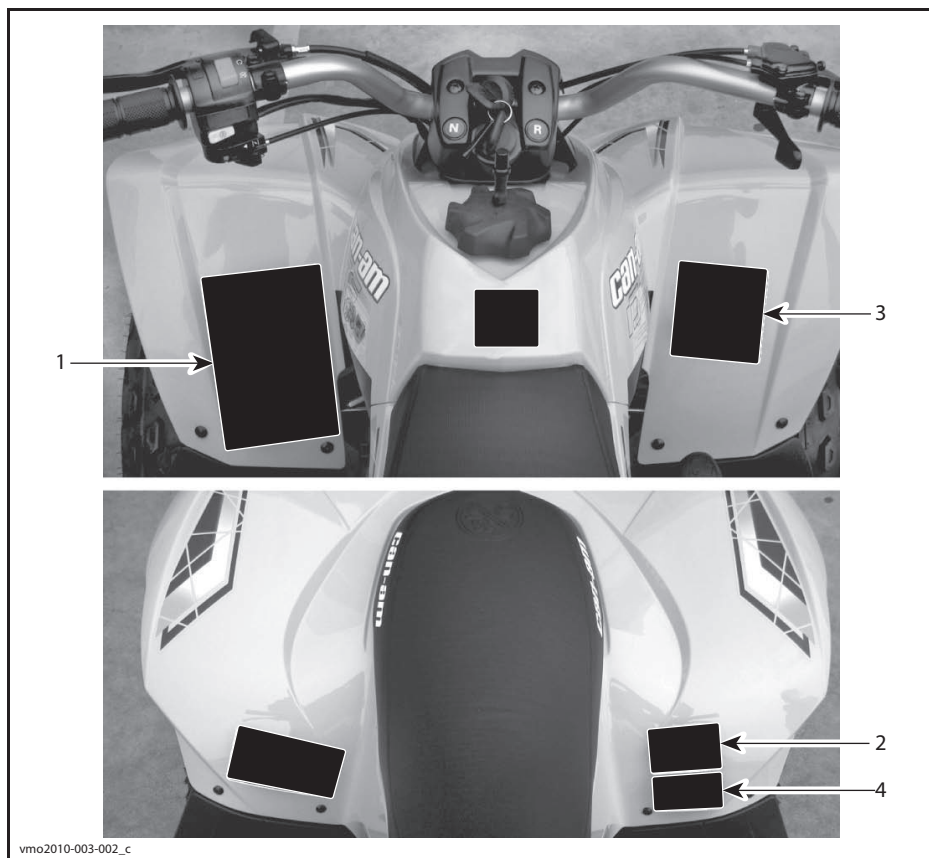

ТИПОВОЙ ВАРИАНТ — РАСПОЛОЖЕНИЕ НАКЛЕЙКИ

НАКЛЕЙКА 1

⚠ ПРЕДОСТЕРЕЖЕНИЕ

- Найдите и внимательно прочитайте Руководство по эксплуатации. Нарушение правил эксплуатации мотовездехода может привести к получению **СЕРЬЕЗНЫХ ТРАВМ** и даже **ЛЕТАЛЬНОМУ ИСХОДУ**. Следуйте всем инструкциям и предостережениям.
- Всегда используйте средства защиты органов слуха.
- Всегда используйте одобренный к применению защитный шлем и защитную экипировку.
- Движение по дорогам общего пользования запрещено.
- Перевозка пассажира не допускается.
- Эксплуатация мотовездехода в состоянии алкогольного, наркотического и токсического опьянения не допускается.

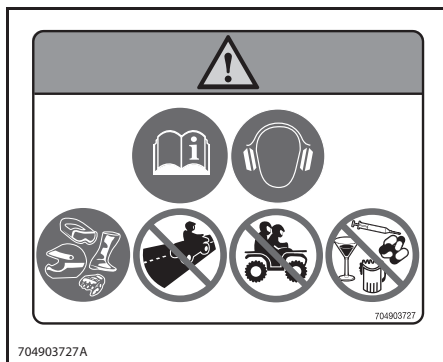

НАКЛЕЙКА 1

НАКЛЕЙКА 2

⚠ ПРЕДОСТЕРЕЖЕНИЕ

- Найдите и внимательно прочитайте Руководство по эксплуатации.
- Перевозка пассажира не допускается.

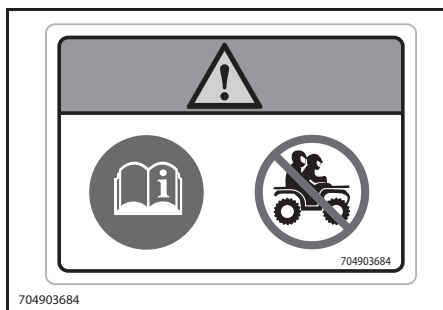

НАКЛЕЙКА 2

НАКЛЕЙКА 3

⚠ ПРЕДОСТЕРЕЖЕНИЕ

Эксплуатация данного мотовездехода лицами, не достигшими 10-летнего возраста, увеличивает вероятность получения **СЕРЬЕЗНЫХ ТРАВМ ИЛИ ГИБЕЛИ**. Не допускается эксплуатация данного мотовездехода лицами, не достигшими 10-летнего возраста.



НАКЛЕЙКА 3

НАКЛЕЙКА 4

- ▲ ПРЕДОСТЕРЕЖЕНИЕ**
- Найдите и внимательно прочитайте Руководство по эксплуатации.
 - Перегрузка или нарушение правил размещения груза могут приводить к потере контроля над мотовездеходом и, как результат к получению **СЕРЬЕЗНЫХ ТРАВМ** или **ГИБЕЛИ**.
 - **ПОСТОЯННО** поддерживайте в шинах рекомендованное давление воздуха.
 - Не превышайте допустимую грузоподъемность мотовездехода (70 кг), включая вес водителя и дополнительного оборудования.

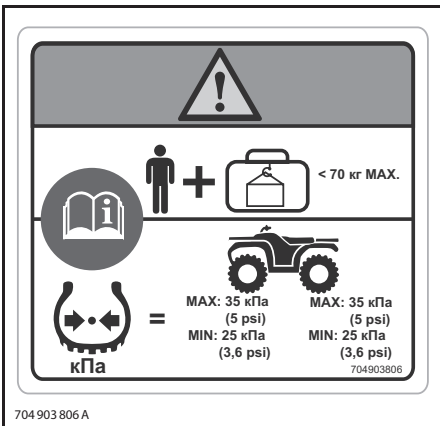

704903 806 A

НАКЛЕЙКА 4

Наклейки соответствия

Приведенные ниже наклейки удостоверяют соответствие данной модели мотовездехода требованиям стандартов различных стран.



V00m03y2

РАСПОЛОЖЕНИЕ: НА ПРАВОЙ НИЖНЕЙ БАЛКЕ РАМЫ

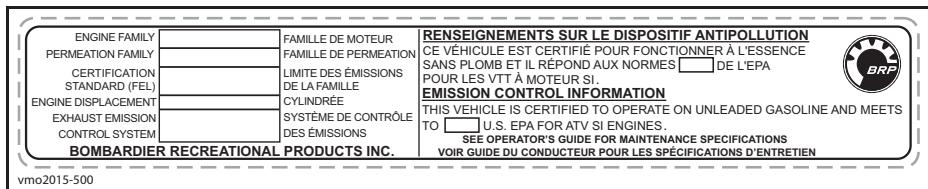

vmo2015-500

ТИПОВОЙ ВАРИАНТ — РАСПОЛАГАЕТСЯ ПОД ЗАДНИМ КРЫЛОМ

НАКЛЕЙКИ С ТЕХНИЧЕСКИМИ ХАРАКТЕРИСТИКАМИ

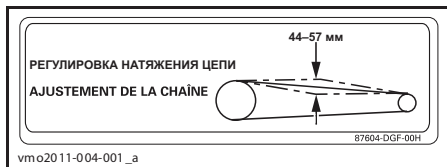

vmo2011-004-001_a

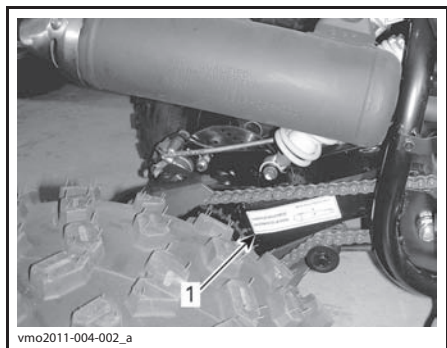

vmo2011-004-002_a

1. Расположение наклейки с рекомендациями по настройке натяжения цепи

***ИНФОРМАЦИЯ
О ТРАНСПОРТНОМ
СРЕДСТВЕ***

ОРГАНЫ УПРАВЛЕНИЯ/ПРИБОРЫ/ОБОРУДОВАНИЕ

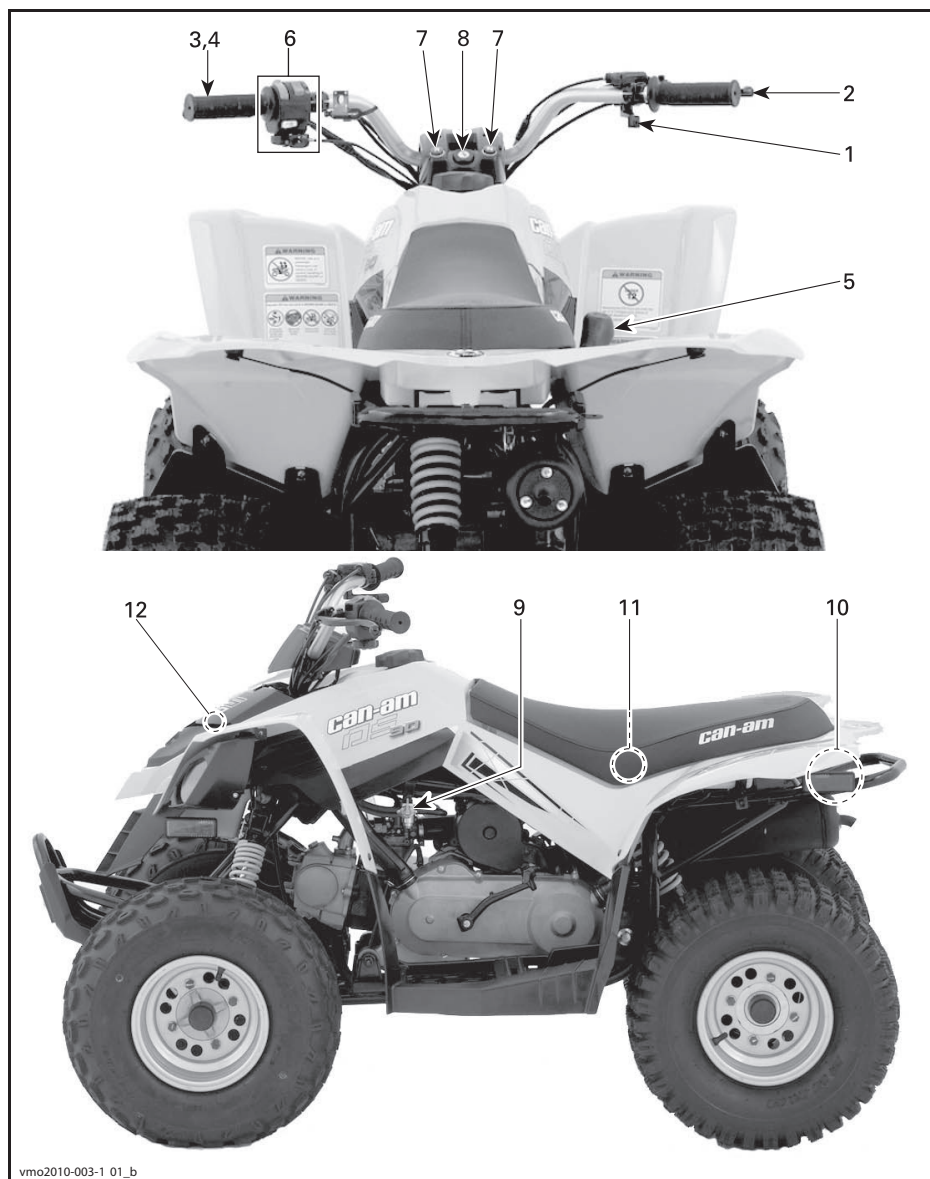

vmo2010-003-1 01_b

ТИПОВОЙ ВАРИАНТ

ПРИМЕЧАНИЕ: Раздел содержит описание функций органов управления вашего мотовездехода. См. также раздел «УКАЗАНИЯ ПО ЭКСПЛУАТАЦИИ» в настоящем Руководстве.

1) Рычаг дроссельной заслонки

Рычаг дроссельной заслонки располагается на правой стороне руля.

Нажатие на рычаг вперед вызывает увеличение оборотов двигателя, что приводит к началу движения на выбранной передаче.

При полном отпускании рычага двигатель должен автоматически переходить в режим холостого хода, а скорость мотовездехода должна плавно снижаться.

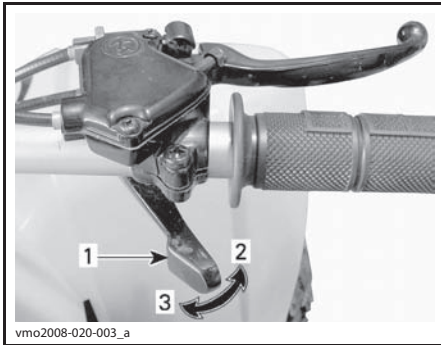

ТИПОВОЙ ВАРИАНТ

1. Рычаг дроссельной заслонки
2. Ускорение
3. Замедление

⚠ ПРЕДОСТЕРЕЖЕНИЕ

Проверьте работу рычага дросселя до пуска двигателя. Если рычаг дроссельной заслонки движется с заеданиями, выясните причину и устраните неисправность до поездки на мотовездеходе. Обратитесь к авторизованному дилеру, если вам не удастся самостоятельно устранить неисправность.

Ограничитель скорости

Мотовездеход оборудован ограничителем скорости, регулировочный винт которого располагается на корпусе рычага дроссельной заслонки. Ограничитель скорости препятствует полному открытию дроссельной заслонки при полном нажатии соответствующего рычага, таким образом ограничивается мощность двигателя и, соответственно, скорость движения мотовездехода.

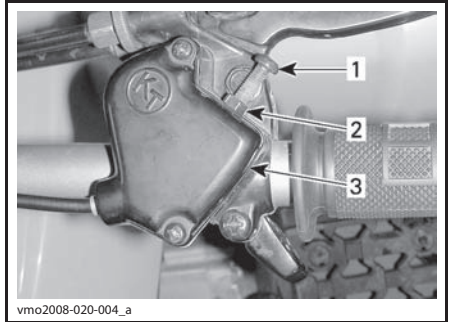

ТИПОВОЙ ВАРИАНТ

1. Винт ограничителя скорости
2. Контргайка
3. Кожух троса рычага дросселя

⚠ ПРЕДОСТЕРЕЖЕНИЕ

Выбирая максимально допустимую скорость движения мотовездехода, необходимо принять во внимание физические и психические возможности и особенности ребенка. Не позволяйте детям самостоятельно регулировать скорость движения мотовездехода.

Компания BRP рекомендует начинающим водителям начать освоение навыков управления на ограниченной скорости движения мотовездехода (винт ограничителя полностью завернут).

По мере приобретения новичком опыта вождения разрешается постепенно увеличивать максимальную скорость мотовездехода. Регулировка винта ограничителя скорости может быть доверена только взрослому человеку. См. приведенную ниже табл.

РЕГУЛИРОВКА СКОРОСТИ	DS 70	DS 90 И DS 90 X
Заводская настройка	16 км/ч	24 км/ч
Максимальная скорость	24 км/ч	48 км/ч

⚠ ПРЕДОСТЕРЕЖЕНИЕ

При движении на спуске в результате действия силы тяжести скорость движения мотовездехода может превышать установленное с помощью регулятора скорости ограничение.

⚠ ПРЕДОСТЕРЕЖЕНИЕ

Неправильно отрегулированный винт ограничителя скорости может повредить трос дроссельной заслонки и ухудшить работу рычага дросселя. Пренебрежение следующими рекомендациями, касающимися регулировки максимальной скорости движения мотовездехода, может стать причиной несчастного случая.

Для того чтобы отрегулировать ограничитель скорости, ослабьте контргайку и вращайте регулировочный винт в ту или иную сторону. При заворачивании винта ограничителя скорости (по часовой стрелке) рабочий ход рычага дроссельной заслонки уменьшается, а при отворачивании — увеличивается.

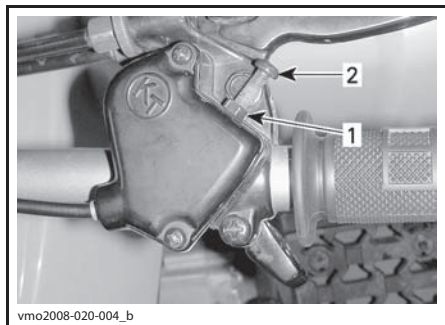

1. Контргайка
2. Винт ограничителя скорости

Чтобы обеспечить максимальную скорость движения мотовездехода, отрегулируйте рабочий ход рычага дроссельной заслонки таким образом, чтобы он составлял 9 мм.

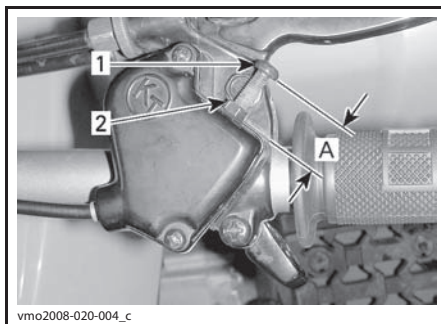

1. Винт ограничителя скорости
 2. Контргайка
- A. Регулировка, соответствующая максимальному рабочему ходу рычага дроссельной заслонки (9 мм).

2) Рычаг тормоза (правая сторона руля)

При нажатии правого рычага включается передний тормоз. При отпуске рычаг тормоза должен автоматически возвращаться в исходное положение. Интенсивность торможения пропорциональна силе нажатия на рычаг.

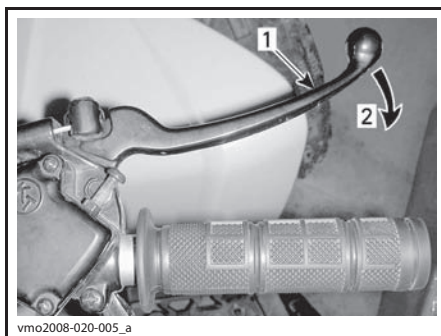

ТИПОВОЙ ВАРИАНТ

1. Рычаг тормоза
2. Включение тормоза

3) Левый рычаг тормоза

При нажатии левого рычага тормоза включается задний тормоз. При отпуске рычаг тормоза должен автоматически возвращаться в исходное положение. Интенсивность торможения пропорциональна силе нажатия на рычаг.

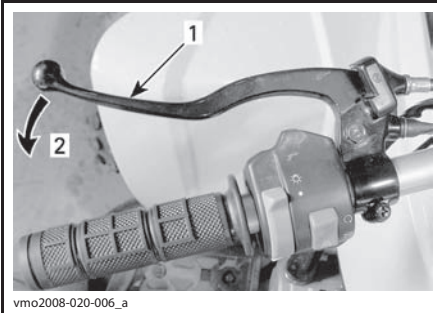

ТИПОВОЙ ВАРИАНТ

1. Рычаг тормоза
2. Включение тормоза

4) Стояночный тормоз

Рычаг стояночного тормоза располагается на левой стороне руля.

Когда стояночный тормоз включен, движение мотовездехода полностью заблокировано. Используется при транспортировке мотовездехода или на стоянке.

▲ ПРЕДОСТЕРЕЖЕНИЕ

Если вы не пользуетесь мотовездеходом, всегда включайте стояночный тормоз.

▲ ПРЕДОСТЕРЕЖЕНИЕ

Перед началом движения убедитесь, что стояночный тормоз полностью отключен. Тормоз, заблокированный непрерывными нажатиями на рычаг, может повредить детали тормозной системы или загореться.

Включение стояночного тормоза: Нажав и удерживая левый рычаг тормоза, зафиксируйте его с помощью блокировочного рычажка — рычаг тормоза останется прижатым. В этом положении рычага включен задний тормоз.

DS 70 и DS 90 X

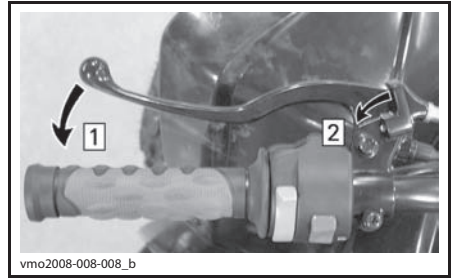

ТИПОВОЙ ВАРИАНТ — ЛЕВЫЙ РЫЧАГ ТОРМОЗА

- Шаг 1: Нажать и удерживать рычаг тормоза
- Шаг 2: Заблокировать рычажком

ТОЛЬКО DS 90 X

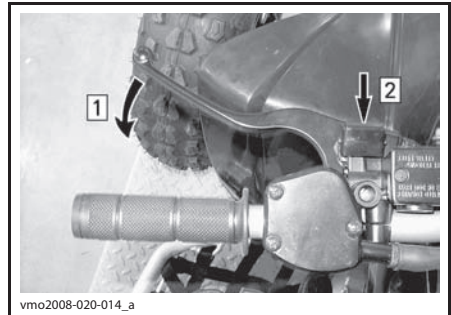

ЛЕВЫЙ РЫЧАГ ТОРМОЗА

- Шаг 1: Нажать и удерживать рычаг тормоза
- Шаг 2: Нажать на фиксатор

ВСЕ МОДЕЛИ

Выключение стояночного тормоза:

Нажмите рычаг тормоза. Фиксатор должен автоматически вернуться в исходное положение. Рычаг тормоза также должен вернуться в исходное положение. Перед началом движения в обязательном порядке отключайте стояночный тормоз.

5) Рычаг переключения передач

Рычаг переключения передач располагается с правой стороны мотовездехода рядом с двигателем. Рычаг может занимать одно из трех фиксированных положений.

ВНИМАНИЕ Перед переключением передачи остановите мотовездеход и включите тормоз.



СХЕМА ПЕРЕКЛЮЧЕНИЯ ПЕРЕДАЧ

1. Рычаг переключения передач
2. Передний ход («F»)
3. Нейтраль («N»)
4. Задний ход («R»)

Чтобы переключить передачу, полностью остановите мотовездеход, приведите в действие тормоза, переведите рычаг в нужное положение. Не прикладывайте чрезмерных усилий при переключении передачи.

⚠ ПРЕДОСТЕРЕЖЕНИЕ

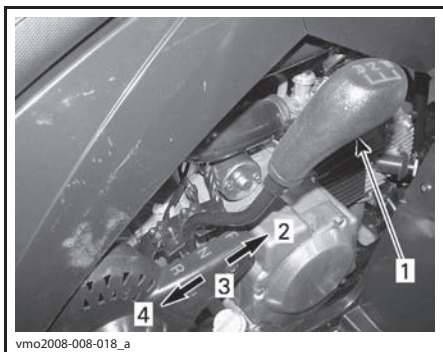
Перед началом движения задним ходом убедитесь, что позади нет людей и препятствий. Не вставляйте с сиденья.

F: Передний ход

Это самое обычное положение во время движения. На этой передаче мотовездеход может развить максимальную скорость.

N: Нейтраль

В этом положении рычага трансмиссия отключена; мотовездеход можно передвигать или буксировать вручную.

R: Задний ход

В этом положении рычага мотовездеход движется назад.

⚠ ПРЕДОСТЕРЕЖЕНИЕ

Перед началом движения задним ходом убедитесь, что позади нет людей и препятствий. Компания BRP рекомендует во время движения задним ходом занимать на мотовездеходе положение сидя. Не вставляйте. Вес вашего тела переместится вперед, по направлению к рычагу дроссельной заслонки, что может стать причиной неожиданного ускорения и потери контроля над мотовездеходом.

б) Многофункциональный переключатель

Многофункциональный переключатель располагается на левой стороне руля.

Органы управления, расположенные на многофункциональном переключателе:

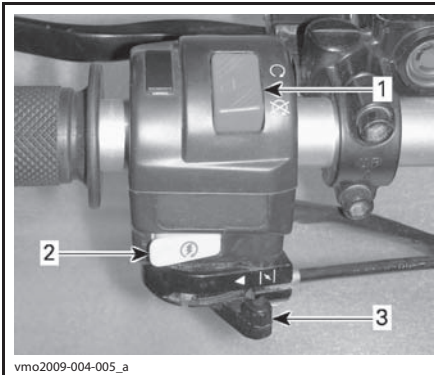

1. Выключатель двигателя
2. Кнопка запуска двигателя
3. Рукоятка управления воздушной заслонкой

Выключатель двигателя

Выключатель можно использовать для остановки двигателя.

ПРИМЕЧАНИЕ: Двигатель можно остановить, повернув ключ зажигания в положение «OFF», однако мы рекомендуем останавливать его с помощью выключателя двигателя.

Для остановки двигателя полностью отпустите рычаг дроссельной заслонки, после чего воспользуйтесь выключателем двигателя.

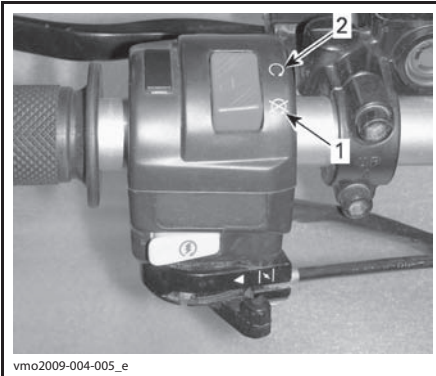

ТИПОВОЙ ВАРИАНТ — ВЫКЛЮЧАТЕЛЬ ДВИГАТЕЛЯ

1. Положение «STOP»
2. Положение «RUN»

Кнопка запуска двигателя (START)

Чтобы запустить двигатель, установите выключатель двигателя в положение «RUN».

Нажмите и удерживайте левый рычаг тормоза.

Нажмите и удерживайте кнопку «START». Как только двигатель начнет работать, немедленно отпустите кнопку.

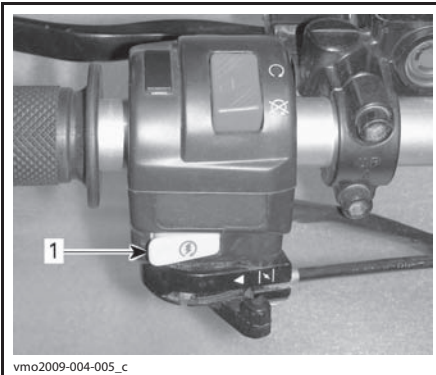

1. Кнопка запуска двигателя

Рукоятка управления воздушной заслонкой

Данная рукоятка используется для облегчения холодного пуска двигателя.

Когда двигатель прогреет, устанавливайте рукоятку в положение «OFF».

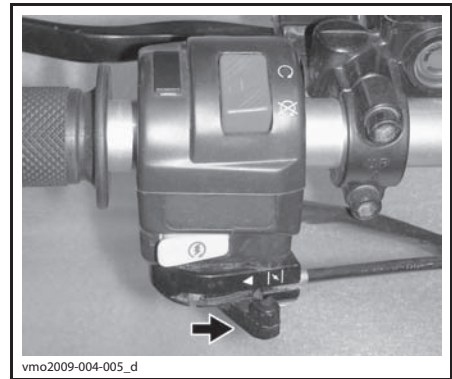

Положение «OFF» (выкл.)

При холодном пуске двигателя устанавливайте рукоятку в положение «FULL».



РУКОЯТКА ОБОГАТИТЕЛЯ В ПОЛОЖЕНИИ «FULL»

Другие положения рукоятки воздушной заслонки (между «OFF» и «FULL») выбираются в зависимости от температуры двигателя.

В тексте Руководства по эксплуатации важная информация выделена следующим образом:

▲ ПРЕДОСТЕРЕЖЕНИЕ

Текст в рамке содержит инструкции, нарушение которых может привести к авариям, несчастным случаям, травмам или гибели людей.

7) Сигнальные лампы

Сигнальные лампы располагаются рядом с центральной частью руля.

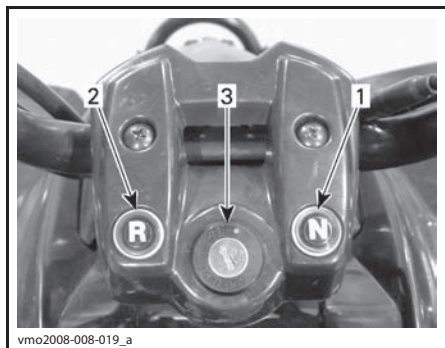

ТИПОВОЙ ВАРИАНТ

1. Нейтраль («N»)
2. Задний ход («R»)
3. Замок зажигания

Нейтраль (зеленая)



Лампа горит, когда рычаг переключения передач находится в нейтральной позиции.

Задний ход (красная)



Светящийся индикатор указывает на включение передачи заднего хода.

8) Замок зажигания

Замок зажигания располагается в средней части руля.

Ключ в замке зажигания может занимать одно из двух фиксированных положений «OFF» (выкл.) или «ON» (вкл.).

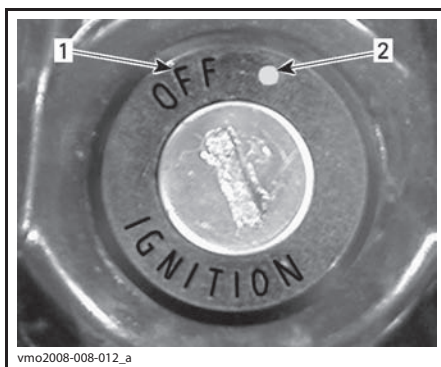

ЗАМОК ЗАЖИГАНИЯ

1. Положение «OFF» (выкл.)
2. Положение «ON» (вкл.)

Вставьте ключ в замок зажигания и поверните его в положение «ON». Ключ вынимается только в положении «OFF».

ПРИМЕЧАНИЕ: Двигатель можно остановить, повернув ключ зажигания в положение «OFF», однако мы рекомендуем останавливать его с помощью выключателя двигателя. После остановки двигателя всегда поворачивайте ключ зажигания в положение «OFF».

9) Топливный кран

Топливный кран располагается с левой стороны мотовездехода рядом с двигателем.

Поворотный топливный кран имеет три основных положения: «OFF» (закр.), «ON» (откр.) и «RES» (резерв). Поворотом рукоятки совместите указатель (стрелку) с соответствующей меткой.

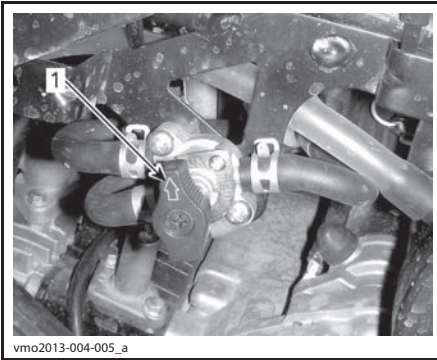

ЛЕВАЯ СТОРОНА МОТОВЕЗДЕХОДА

1. Совместите указатель (стрелку) с меткой

ВНИМАНИЕ Неполное открытие топливного крана ограничивает подачу топлива. Во время работы двигателя следите, чтобы топливный кран был открыт полностью.

«OFF» (выкл.)

Подача топлива в карбюратор прекращается.

ВНИМАНИЕ После остановки двигателя поверните топливный кран в положение «OFF».

ON (вкл.)

Открывает подачу топлива в карбюратор. Это нормальное положение при эксплуатации машины.

RES (резерв)

Когда топливо в положении «ON» топливного крана израсходовано, поверните кран в положение «RES» для подачи резервного запаса. Переключайте кран в положение «RES» только в крайнем случае, когда основной запас топлива израсходован.

Как можно скорее заправьте мотовездеход топливом.

После заправки поверните кран в положение «ON».

В тексте Руководства по эксплуатации важная информация выделена следующим образом:

▲ ПРЕДОСТЕРЕЖЕНИЕ

Текст в рамке содержит инструкции, нарушение которых может привести к авариям, несчастным случаям, травмам или гибели людей.

10) Защелка сиденья

Рукоятка находится под задним крылом, рядом с бампером. Защелка позволяет снять сиденье водителя, чтобы получить доступ в моторный отсек. Потяните рукоятку и отогрейте защелку сиденья.

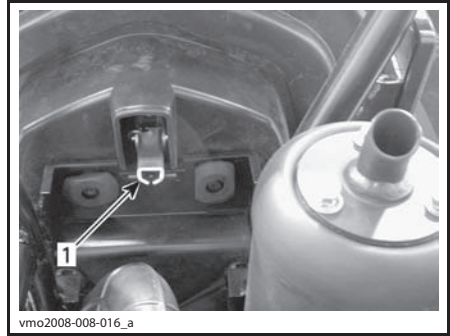

ТИПОВОЙ ВАРИАНТ

1. Рукоятка защелки сиденья

Снятие сиденья

Потяните защелку вверх и осторожно поднимите заднюю часть сиденья. Оттяните сиденье назад и снимите его.

Установка сиденья

Вставьте передние крюки сиденья в петли, расположенные на раме. Когда сиденье встанет на место, энергично нажмите на его заднюю часть, чтобы зафиксировать защелку.

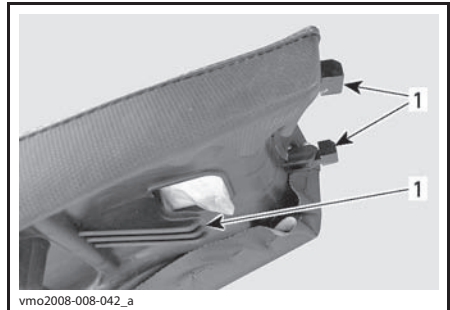

1. Крюки сиденья

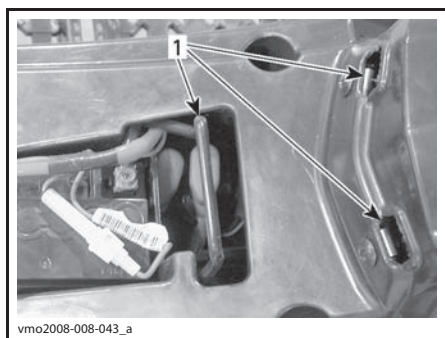

1. Петли

▲ ПРЕДОСТЕРЕЖЕНИЕ

Перед началом движения убедитесь, что сиденье надежно зафиксировано.

11) Возимый комплект инструментов

Набор инструментов, необходимых для выполнения основных операций по техническому обслуживанию мотовездехода, находится под сиденьем, над моторным отсеком.

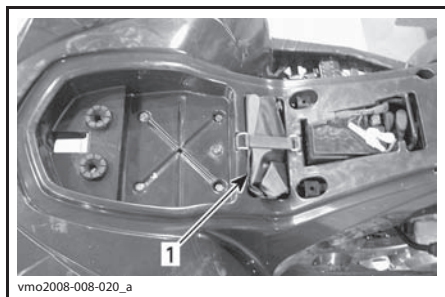

1. Возимый комплект инструментов

12) Переднее багажное отделение

Удобное место для перевозки личных вещей.

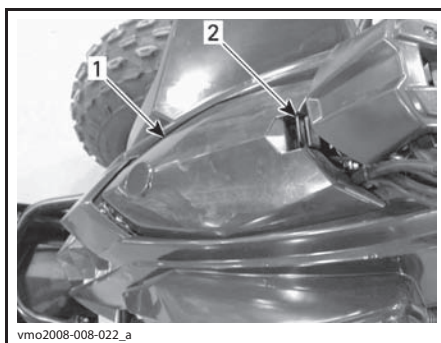

ТИПОВОЙ ВАРИАНТ

1. Переднее багажное отделение
2. Защелка крышки

Аккуратно оттяните и держите защелку, после чего поднимите крышку и откройте багажное отделение.

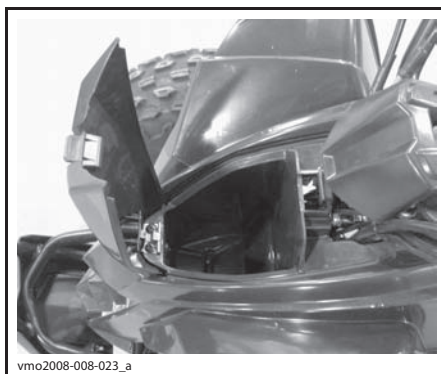

ТИПОВОЙ ВАРИАНТ

▲ ПРЕДОСТЕРЕЖЕНИЕ

Если двигатель работает, то перед тем как открывать крышку багажного отделения, включите нейтраль и стояночный тормоз. Не перевозите в багажном отделении тяжелые и хрупкие предметы. Перед началом движения проверьте, закрыта ли крышка багажника.

В тексте Руководства по эксплуатации важная информация выделена следующим образом:

▲ ПРЕДОСТЕРЕЖЕНИЕ

Текст в рамке содержит инструкции, нарушение которых может привести к авариям, несчастным случаям, травмам или гибели людей.

ТОПЛИВО

Требования к топливу

ВНИМАНИЕ Используйте только свежий бензин. Бензин подвержен окислению, результатом чего является снижение его октанового числа, испарение летучих фракций и образование смол и лаковых отложений, способных стать причиной повреждения компонентов системы подачи топлива.

Состав спиртосодержащего топлива в различных странах и регионах может весьма значительно отличаться. Ваш мотовездеход сконструирован для эксплуатации с использованием рекомендованных типов топлива, однако необходимо помнить:

– Использование топлива, содержание спирта в котором превышает установленные действующим законодательством нормы, не рекомендуется и может привести к возникновению следующих проблем с компонентами системы подачи топлива:

- Затрудненный запуск и неустойчивая работа двигателя.
- Повреждение резинотехнических изделий и пластиковых компонентов.
- Коррозия металлических компонентов.
- Повреждение внутренних частей двигателя.

– Если есть основания полагать, что содержание спирта в топливе превосходит установленные действующим законодательством нормы, регулярно проводите проверки с целью обнаружения утечек топлива или других признаков ненормального функционирования системы.

– Спиртосодержащие топлива поглощают и удерживают влагу, что может привести к расслоению компонентов топлива и, в результате, ухудшению эксплуатационных характеристик двигателя и даже к его повреждению.

Рекомендуемое топливо

Используйте неэтилированный бензин 87 (AKI (R+M)/2) или 92 (RON).

МАКСИМАЛЬНОЕ содержание этанола в топливе 10%.



ВНИМАНИЕ Запрещается экспериментировать с другими сортами топлива. При использовании нереконмендованного типа топлива возможно повреждение двигателя или системы подачи топлива.

ВНИМАНИЕ Использование топлива E85 не допускается.

Использование топлива E15 запрещено Агентством по защите окружающей среды США (EPA).

Заправка топливом

▲ ПРЕДОСТЕРЕЖЕНИЕ

- Не позволяйте детям самостоятельно заправлять мотовездеход топливом.
- Перед заправкой топливом остановите двигатель. Открывайте крышку медленно.
- Если в баке присутствует избыточное давление (при открывании пробки топливного бака слышен слабый свист), то Ваш мотовездеход нуждается в осмотре и, возможно, ремонте. Не пользуйтесь машиной до устранения неисправности.
- Бензин является горючим и, при определенных условиях, взрывоопасным продуктом.
- Не подносите к баку источники открытого огня для проверки уровня топлива.
- Не курите вблизи топливного бака, остерегайтесь попадания искр в бак.
- Заправку топливом производите на хорошо вентилируемом месте.
- Не заправляйте топливный бак полностью, если собираетесь оставить мотовездеход в теплом помещении. При нагреве топливо может вытечь из-под крышки заливной горловины.
- Насухо вытирайте все потеки топлива или масла.

1. Остановите двигатель.
2. Не позволяйте никому сидеть на мотозезде во время заправки.
3. Откройте крышку топливного бака, вращая ее против часовой стрелки.

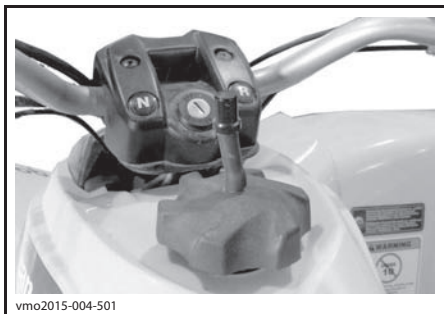

ТИПОВОЙ ВАРИАНТ — КРЫШКА ЗАЛИВНОЙ ГОРЛОВИНЫ ТОПЛИВНОГО БАКА

4. Вставьте воронку в заливную горловину топливного бака.
5. Заливайте топливо медленно, чтобы воздух успевал выходить из топливного бака и не происходило разбрызгивание топлива. Будьте внимательны: не допускайте разлива топлива.
6. Прекратите заправку, когда уровень топлива поднимется до нижней кромки заливной горловины. **Не переливайте.**
7. Плотно заверните крышку по часовой стрелке.

ОБКАТКА

Эксплуатация в период обкатки

Двигатель требует обкатки в течение 10 моточасов, прежде чем он сможет нормально работать на полную мощность.

По завершении периода обкатки мотовездеход должен пройти осмотр у авторизованного дилера Can-Am. См. раздел «ТЕХНИЧЕСКОЕ ОБСЛУЖИВАНИЕ».

Двигатель

В течение периода обкатки:

- Избегайте полного открытия дроссельной заслонки.
- Не следует открывать дроссельную заслонку более чем на три четверти.
- Избегайте продолжительных ускорений.
- Избегайте продолжительного движения с постоянной скоростью.
- Не допускайте перегрева двигателя.

Однако в обкаточный период полезно давать мотовездеходу кратковременные разгоны и двигаться, постоянно меняя скорость.

Тормозная система

▲ ПРЕДОСТЕРЕЖЕНИЕ

Новые компоненты тормозной системы не обеспечивают максимальной эффективности торможения, пока не пройдут обкатку. Для нормальной обкатки необходимо выполнить минимум 50 торможений до полной остановки. При необходимости выполните регулировку тормозной системы.

Ремень вариатора

Новый ремень вариатора требует обкатки на протяжении 50-километрового пробега.

В течение периода обкатки:

- Избегайте интенсивных ускорений и замедлений.
- Не буксируйте прицеп.
- Избегайте движения с высокой скоростью.

УКАЗАНИЯ ПО ЭКСПЛУАТАЦИИ

Запуск двигателя

▲ ПРЕДОСТЕРЕЖЕНИЕ

Перед каждой поездкой проводите контрольный осмотр мотовездехода (см. раздел «ИНФОРМАЦИЯ ПО БЕЗОПАСНОСТИ»). Проверьте работоспособность основных органов управления, средств защиты, механических узлов и деталей.

Рычаг переключения передач должен находиться в нейтральном положении («N»).

Вставьте ключ в замок зажигания и поверните его в положение «ON».

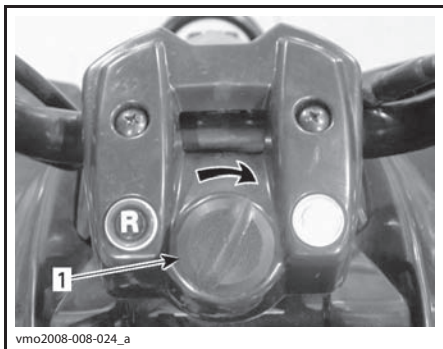

vmo2008-008-024_a

ТИПОВОЙ ВАРИАНТ — ПОВЕРНУТЬ В ПОЛОЖЕНИЕ «ON»

1. Ключ зажигания

Переведите выключатель двигателя в положение «RUN».

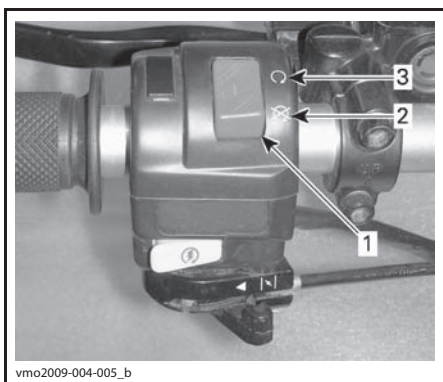

vmo2009-004-005_b

1. Выключатель двигателя
2. Положение «STOP»
3. Положение «RUN»

Обратитесь к разделу «ИСПОЛЬЗОВАНИЕ ВОЗДУШНОЙ ЗАСЛОНКИ ПРИ ЗАПУСКЕ ДВИГАТЕЛЯ».

Нажмите и удерживайте левый рычаг тормоза.

Нажмите и удерживайте в нажатом положении кнопку запуска, пока двигатель не заработает.

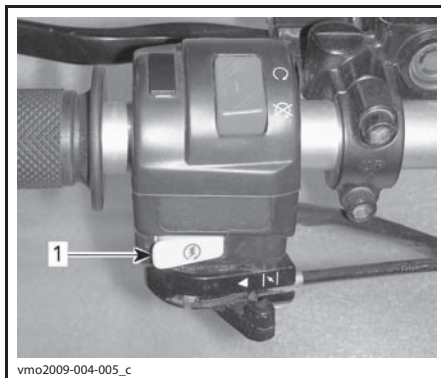

vmo2009-004-005_c

1. Кнопка запуска двигателя

ВНИМАНИЕ Запрещается держать кнопку пуска двигателя в нажатом положении более 10 секунд. Перед повторной попыткой пуска двигателя дайте стартеру остыть. Не допускайте глубокого разряда аккумуляторной батареи.

ПРИМЕЧАНИЕ: Для более успешного пуска двигателя можно слегка нажать рычаг дроссельной заслонки. При сильном нажатии обогатитель не работает.

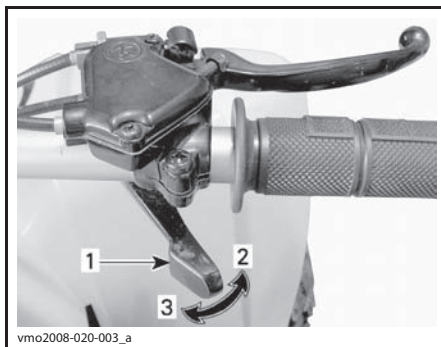

vmo2008-020-003_a

ТИПОВОЙ ВАРИАНТ

1. Рычаг дроссельной заслонки
2. Ускорение
3. Замедление

Как только двигатель заработает, сразу отпустите кнопку запуска двигателя, а затем отпустите тормоза.

Аварийный запуск двигателя

В случае отказа электрического стартера двигателя мотовездехода можно запустить с помощью ножного стартера.

Следуйте процедуре запуска двигателя, описанной выше, но вместо электрического стартера используйте рычаг ножного стартера.

Для запуска двигателя медленно нажимайте рычаг ножного стартера и, как только почувствуете сопротивление своему усилию, энергично толкните рычаг вниз.

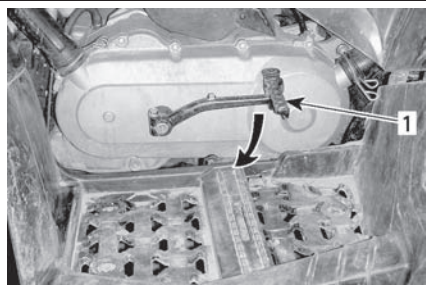

mmo2008-008-051_a

ТИПОВОЙ ВАРИАНТ

1. Рычаг ножного стартера

При необходимости повторите процедуру запуска двигателя.

Использование воздушной заслонки при запуске двигателя

Холодная погода (температура ниже 0 °С)

При температуре ниже 0 °С установите рычаг управления воздушной заслонкой в положение «FULL».



vmo2009-004-006_a

РУКОЯТКА ОБОГАТИТЕЛЯ В ПОЛОЖЕНИИ «FULL»

После запуска двигателя устанавливайте рычаг воздушной заслонки в положение, при котором поддерживаются нормальные рабочие обороты двигателя.

ПРИМЕЧАНИЕ: Чрезмерное закрытие воздушной заслонки может привести к переливу топлива. См. раздел «ДИАГНОСТИКА И УСТРАНЕНИЕ НЕИСПРАВНОСТЕЙ».

Холодная погода (температура выше 0 °С)

При температуре воздуха выше 0 °С прикрывайте воздушную заслонку на 75%.

После запуска двигателя в течение 20 секунд не изменяйте положение рычага управления воздушной заслонки, а затем полностью откройте дроссельную заслонку (положение «OFF»).



vmo2009-004-005_d

Положение OFF (выкл.)

Пуск прогретого двигателя

Необходимость использования воздушной заслонки отсутствует.

Остановка двигателя

▲ ПРЕДОСТЕРЕЖЕНИЕ

Не останавливайтесь на склонах.

Отпустите рычаг дроссельной заслонки и полностью остановите мотовездеход.

Задействуйте стояночный тормоз.

Установите рычаг переключения передач в положение «FORWARD».

Переведите выключатель двигателя в положение «STOP».

Установите ключ в замке зажигания в положение «OFF».

Закройте топливный кран (положение «OFF»).

Извлеките ключ из замка зажигания.

Переключение передач

Для прогрева дайте двигателю поработать на оборотах холостого хода.

Приведите в действие тормоза и переведите рычаг коробки передач в положение «F» (вперед) или «R» (задний ход).

Отключите тормоза.

▲ ПРЕДОСТЕРЕЖЕНИЕ

Перед началом движения убедитесь, что стояночный тормоз полностью отключен.

ВНИМАНИЕ При переключении передачи всегда полностью останавливайте мотовездеход и включайте тормоз перед тем, как включить передачу.

ПРИМЕЧАНИЕ: При попытке переключения передачи на высоких оборотах двигатель останавливается.

НАСТРОЙКА МОТОВЕЗДЕХОДА

Регулировка подвески

▲ ПРЕДОСТЕРЕЖЕНИЕ

Регулировка подвески оказывает существенное влияние на управляемость мотовездехода. Всегда уделяйте время для привыкания к поведению мотовездехода после изменения регулировок подвески.

▲ ПРЕДОСТЕРЕЖЕНИЕ

Левый и правый передние амортизаторы должны быть отрегулированы симметрично. Не изменяйте положение только одного регулировочного элемента. Это ухудшает управляемость и устойчивость мотовездехода, что может привести к происшествию.

Регулировка предварительного натяжения пружин

Укоротите пружины, чтобы сделать более комфортным движение по неровной поверхности.

Удлините пружины, если вы движетесь в благоприятных дорожных условиях, по ровной поверхности.

Отрегулируйте предварительное натяжение, вращая регулировочный кулачок или кольцо. Пользуйтесь инструментом, входящим в возимый комплект инструментов.



DS 70 и DS 90 — ПЕРЕДНЯЯ ПОДВЕСКА

1. Передняя пружина
2. Регулировочный элемент кулачкового типа

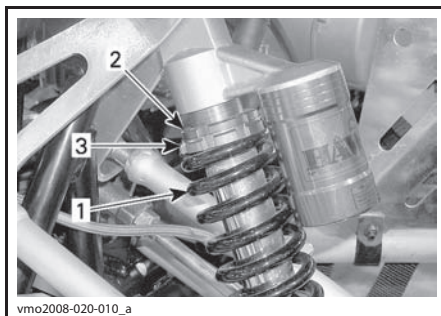

DS90 X — ПЕРЕДНЯЯ ПОДВЕСКА

1. Передняя пружина
2. Ослабить фиксирующее кольцо
3. Вращать регулировочное кольцо

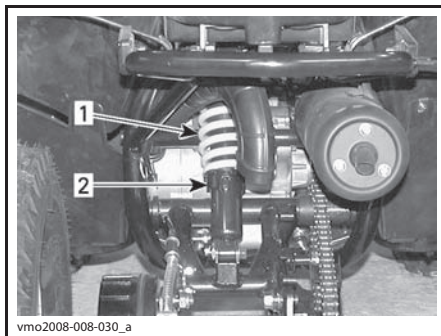

DS 70 и DS 90 — ЗАДНЯЯ ПОДВЕСКА

1. Задняя пружина
2. Регулировочный элемент кулачкового типа

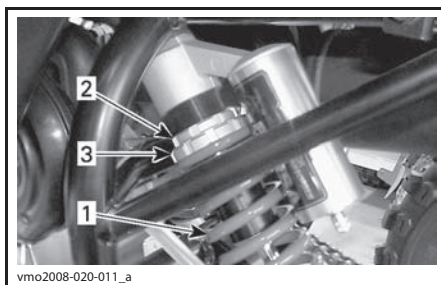

DS 90 X — ЗАДНЯЯ ПОДВЕСКА

1. Задняя пружина
2. Ослабить фиксирующее кольцо
3. Вращать регулировочное кольцо

ТРАНСПОРТИРОВКА МОТОВЕЗДЕХОДА

Мотовездеход, перевозимый на прицепе, должен быть надежно закреплен с помощью ремней и растяжек. Не рекомендуется использовать для этой цели обычные веревки.

⚠ ПРЕДОСТЕРЕЖЕНИЕ

Не буксируйте мотовездеход автомобилем или иным транспортным средством. Пользуйтесь прицепом. Не ставьте мотовездеход вертикально. Мотовездеход должен находиться в нормальном рабочем положении (стоять на четырех колесах), при этом его передняя часть должна быть направлена в сторону передней части перевозящего транспортного средства.

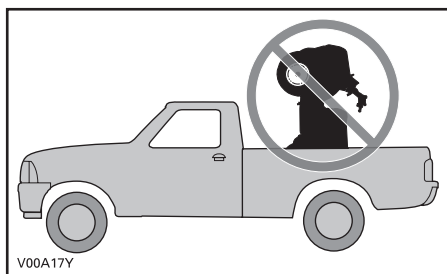

Не забудьте:

- Закройте топливный кран (положение «OFF»).
- Задействуйте стояночный тормоз.
- Закрепите переднюю часть мотовездехода за передний бампер, а заднюю — за задний.

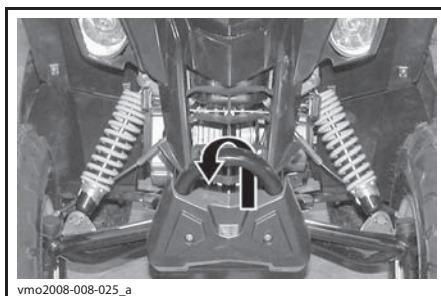

DS 70 И DS 90 — МЕСТО КРЕПЛЕНИЯ СПЕРЕДИ

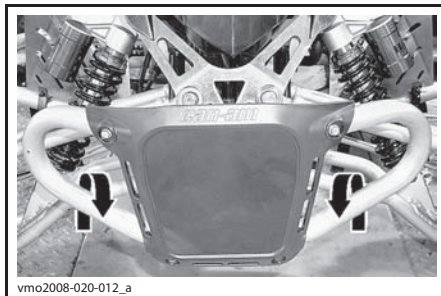

DS 90X — МЕСТО КРЕПЛЕНИЯ СПЕРЕДИ

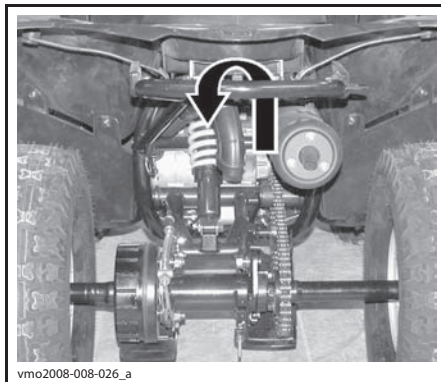

ВСЕ МОДЕЛИ — МЕСТА КРЕПЛЕНИЯ СЗАДИ

ВНИМАНИЕ Использование других элементов конструкции в качестве точек крепления может привести к повреждению мотовездехода.

***ТЕХНИЧЕСКОЕ
ОБСЛУЖИВАНИЕ***

ПЕРВЫЙ КОНТРОЛЬНЫЙ ОСМОТР

Техническое обслуживание данного мотовездехода должно выполняться авторизованным дилером Can-Am после 5 моточасов эксплуатации или 100 км пробега, в зависимости от того, что наступит раньше. Проведение первого контрольного осмотра очень важно — не следует пренебрегать им.

ПРИМЕЧАНИЕ: Первый контрольный осмотр мотовездехода проводится за счет владельца.

Дата проведения контрольного осмотра

Подпись сотрудника дилерского представительства Can-Am

Наименование дилерского представительства Can-Am

ПЕРВЫЙ КОНТРОЛЬНЫЙ ОСМОТР

Заменить моторное масло
Проверить зазоры клапанов. При необходимости отрегулировать
Проверить состояние топливных магистралей и их соединений
Проверить состояние троса привода дроссельной заслонки/дроссельного узла. При необходимости отрегулировать
Проверить состояние карбюратора
Проверить обороты холостого хода
Проверить состояние свечи зажигания. При необходимости отрегулировать зазор
Проверить состояние аккумуляторной батареи и измерить напряжение на ее выводах
Проверить состояние впускного/выпускного воздуховода вариатора
Проверить уровень масла в коробке передач
Проверить состояние гаек/шпилек крепления колес и затянуть их рекомендуемым моментом
Проверить элементы крепления руля
Проверить функционирование тормозной системы

РЕГЛАМЕНТ ТЕХНИЧЕСКОГО ОБСЛУЖИВАНИЯ

Регулярное проведение технического обслуживания очень важно для поддержания мотовездехода в безопасном для эксплуатации состоянии. Своевременное проведение технического обслуживания мотовездехода является областью ответственности его владельца. Обслуживание мотовездехода должно выполняться в соответствии с Регламентом технического обслуживания.

Ответственность за своевременное проведение технического обслуживания несет владелец. Претензия по гарантии может быть отклонена, если, среди прочего, причиной неисправности стала неправильная эксплуатация мотовездехода.

Вы должны следовать указаниям к качеству и составу топлива, приведенным в разделе «ТОПЛИВО» настоящего руководства Руководства.

Регулярное выполнение технического обслуживания мотовездехода не отменяет необходимость проведения его осмотра перед каждой поездкой.

▲ ПРЕДОСТЕРЕЖЕНИЕ

Отказ от должного ухода за мотовездеходом в соответствии с Регламентом и процедурами технического обслуживания может сделать его эксплуатацию опасной.

УСЛОВИЯ СИЛЬНОЙ ЗАПЫЛЕННОСТИ

Порядок технического обслуживания воздушного фильтра

Техническое обслуживание воздушного фильтра должно осуществляться с учетом условий эксплуатации мотовездехода.

При эксплуатации мотовездехода в перечисленных ниже условиях следует сократить периодичность технического обслуживания воздушного фильтра:

- движение по сухому песку;
- движение по поверхности, покрытой засохшей грязью;
- движение по дорогам с гравийным или аналогичным покрытием.

ПРИМЕЧАНИЕ: Движение в группе, в указанных выше условиях, еще больше увеличивает необходимость сокращения периодичности технического обслуживания воздушного фильтра.

РЕГЛАМЕНТ ТЕХНИЧЕСКОГО ОБСЛУЖИВАНИЯ

Обеспечивайте грамотное и своевременное техническое обслуживание мотовездехода в соответствии с приведенным ниже Регламентом технического обслуживания. Некоторые операции Регламента должны выполняться по истечению определенного срока, независимо от пробега или наработки.

ЕЖЕНЕДЕЛЬНО

Проверить состояние и очистить воздушный фильтр (при эксплуатации в условиях сильной запыленности выполнять чаще)

Проверить состояние и очистить фильтр впускного воздушного клапана (при эксплуатации в условиях сильной запыленности выполнять чаще)

ЕЖЕМЕСЯЧНО
Проверить состояние троса привода дроссельной заслонки/дроссельного узла. При необходимости отрегулировать
Проверить состояние аккумуляторной батареи
Проверить состояние гаек/шпилек крепления колес и затянуть их рекомендуемым моментом
Проверить состояние и очистить впускной/выпускной воздухопровод вариатора
Проверить состояние и отрегулировать тормозную систему (регулировка гидравлического привода тормозной системы осуществляется автоматически)
Заменить моторное масло (каждые 3 месяца или 40 моточасов)
Проверить обороты холостого хода (каждые 6 месяцев)
Проверить состояние системы вентиляции картера (каждые 6 месяцев)
Проверить состояние, очистить и отрегулировать карбюратор (каждые 6 месяцев)
Смазать поворотные кулаки (DS 70 и DS 90) (каждые 6 месяцев)

КАЖДЫЕ 100 МОТОЧАСОВ ИЛИ ОДИН РАЗ В ГОД (в зависимости от того, что наступит раньше)
Очистить сетку воздухозаборника
Заменить воздушный фильтр (при эксплуатации в условиях сильной запыленности выполнять чаще)
Заменить фильтр впускного воздушного клапана (при эксплуатации в условиях сильной запыленности выполнять чаще)
Отрегулировать зазоры клапанов
Очистите искрогаситель
Проверить состояние компонентов системы выпуска отработавших газов
Проверить состояние топливных магистралей и их соединений
Смазать трос привода дроссельной заслонки/дроссельный узел
Заменить свечу зажигания
Проверить состояние приводной цепи и звездочек
Проверить состояние подшипников колес
Проверить состояние ремня вариатора
Проверить состояние, очистить и смазать ведущий и ведомый шкивы вариатора
Проверить элементы крепления руля
Смазать рулевую колонку
Проверить состояние рулевого управления
Проверить состояние подвески
Проверить состояние накладок тормозных колодок

КАЖДЫЕ 200 МОТОЧАСОВ ИЛИ 2 ГОДА (в зависимости от того, что наступит раньше)
Заменить топливный фильтр
Заменить масло в коробке передач
Заменить тормозную жидкость (DS 90 X)

ОПЕРАЦИИ ТЕХНИЧЕСКОГО ОБСЛУЖИВАНИЯ

В данном разделе приведена информация об основных операциях технического обслуживания.

▲ ПРЕДОСТЕРЕЖЕНИЕ

Остановите двигатель и следуйте указанным процедурам при выполнении технического обслуживания. Если не следовать указанным сервисным процедурам, можно получить травмы от разогретых или подвижных деталей, поражения электрическим током, химическими веществами или другими опасностями.

▲ ПРЕДОСТЕРЕЖЕНИЕ

Снятые элементы крепежа (например, прижимные лапки, самостопорящийся крепеж и т. д.) должны заменяться новыми.

Моторное масло

Уровень моторного масла

ВНИМАНИЕ Постоянно контролируйте и, при необходимости, доводите до нормы уровень моторного масла. Не переливайте. Эксплуатация мотовездехода с недостаточным или избыточным количеством масла в системе смазки может привести к серьезным поломкам двигателя. Вытирайте потеки.

ПРИМЕЧАНИЕ: Во время проверки уровня масла, осмотрите моторный отсек на наличие утечек.



ТИПОВОЙ ВАРИАНТ — ПРАВАЯ СТОРОНА ДВИГАТЕЛЯ

1. Щуп

Установите мотовездеход на ровную горизонтальную площадку, запустите двигатель и дайте ему поработать несколько минут, после чего остановите двигатель и проверьте уровень моторного масла:

1. Выверните, извлеките и протрите щуп.
2. Установите масляный щуп на место и полностью заверните его.
3. Вновь извлеките масляный щуп и проверьте уровень масла. Уровень масла должен располагаться около верхней метки.

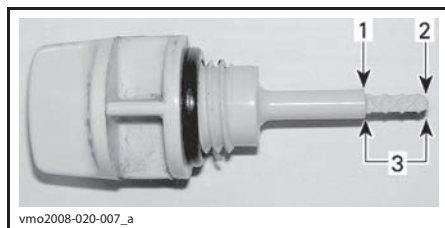

1. Максимальный уровень
2. Необходимо долить
3. Рабочий диапазон

Для долива масла необходимо вынуть щуп и вставить воронку в трубку щупа.

Долейте немного рекомендованного масла и проверьте его уровень.

Повторяя процедуру, доведите уровень масла до верхней метки. **Не переливайте.**

Установите щуп на место и надежно затяните его.

Рекомендуемое моторное масло

При эксплуатации в летний период используйте масло XPS 4-STROKE SYNTH. BLEND OIL (P/N 293 600 121).

Для эксплуатации в зимний период пользуйтесь маслом XPS 4-STROKE SYNTHETIC OIL (P/N 293 600 112).

ПРИМЕЧАНИЕ: Масло XPS специально разработано и протестировано для использования в данных двигателях.

При отсутствии указанного моторного масла XPS, пользуйтесь одобренным к применению компанией BRP маслом для четырехтактных двигателей SAE 5W-30, которое классифицируется как

SM, SL или SJ, согласно требованиям API. Проверяйте наличие этикетки с аббревиатурой API на упаковке моторного масла. Вязкость масла выбирайте в соответствии с приведенной ниже диаграммой.

Диаграмма вязкости моторных масел

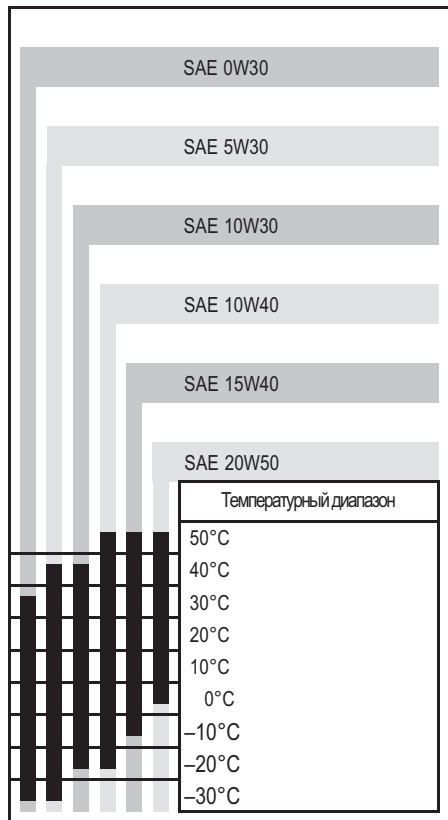

Замена моторного масла

Замена масла производится на прогретом двигателе.

▲ ОСТОРОЖНО Моторное масло может быть очень горячим. Во избежание ожогов не отворачивайте пробку сливного отверстия, пока двигатель горячий. Подождите, пока двигатель остынет. Всегда используйте средства защиты кожи и глаз. Химические препараты могут стать причиной раздражения кожи и травм органов зрения.

Установите мотовездеход на ровной горизонтальной площадке.

Извлеките щуп.



ТИПОВОЙ ВАРИАНТ — ПРАВАЯ СТОРОНА ДВИГАТЕЛЯ

1. Щуп

Очистите поверхности, прилегающие к пробке отверстия для слива масла.

Установите поддон для сбора масла под сливной пробкой двигателя.

Выверните пробку отверстия для слива моторного масла.

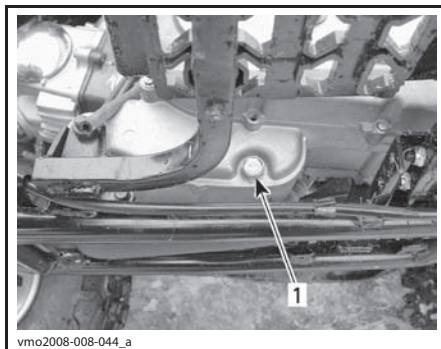

ЛЕВАЯ СТОРОНА ДВИГАТЕЛЯ

1. Пробка сливного отверстия

Выждите, пока масло стечет из двигателя.

Очистите сетчатый фильтр, см. главу «СЕТЧАТЫЙ ФИЛЬТР» в текущем разделе.

Удалите подтеки масла с двигателя.

Поставьте на место масляный фильтр, пружину и уплотнительное кольцо.

Установите и затяните крышку сетчатого фильтра моментом затяжки (42 ± 4) Н•м.

Очистите пробку сливного отверстия, проверьте ее состояние и, при необходимости, замените.

Очистите контактные поверхности двигателя и пробки, затем установите пробку на место и затяните ее моментом затяжки $(22 \pm 2,2)$ Н•м.

Залейте в двигатель указанное количество рекомендованного моторного масла. Информация о заправочных объемах масла приведена в разделе «ТЕХНИЧЕСКИЕ ХАРАКТЕРИСТИКИ».

Запустите двигатель и дайте ему поработать на оборотах холостого хода в течение нескольких минут. Убедитесь в отсутствии утечек масла в месте установки пробки.

Остановите двигатель. Выждите несколько минут, пока масло стечет в картер двигателя, и вновь проверьте его уровень. При необходимости доведите уровень масла до нормы.

Утилизируйте слитое моторное масло в соответствии с действующим природоохранным законодательством.

Сетчатый фильтр

Чистка сетчатого фильтра

Снимите сетчатый масляный фильтр и пружину для чистки (если необходимо). Для получения дополнительной информации см. раздел «РЕГЛАМЕНТ ТЕХНИЧЕСКОГО ОБСЛУЖИВАНИЯ».

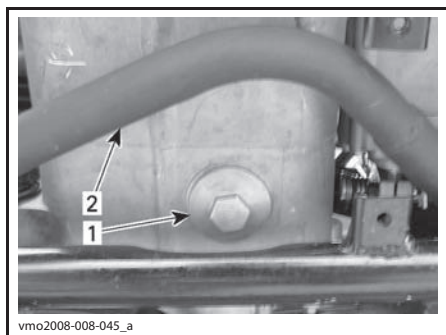

vmo2008-008-045_a

ПОД ДВИГАТЕЛЕМ

1. Крышка масляного фильтра
2. Выхлопная труба

Очистите фильтр растворителем и просушите сжатым воздухом.

▲ ОСТОРОЖНО Всегда используйте средства защиты кожи и глаз. Химические препараты могут стать причиной раздражения кожи и травм органов зрения.

ПРИМЕЧАНИЕ: Проверьте состояние уплотнительного кольца и замените его при необходимости.

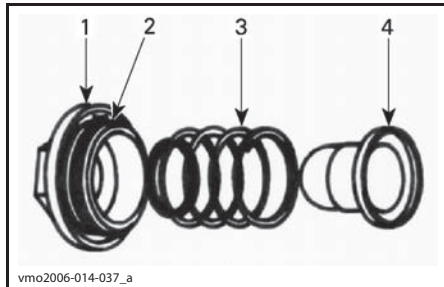

vmo2006-014-037_a

ТИПОВОЙ ВАРИАНТ

1. Крышка
2. Уплотнительное кольцо
3. Пружина
4. Сетчатый фильтр

Воздушный фильтр

Расположение воздушного фильтра

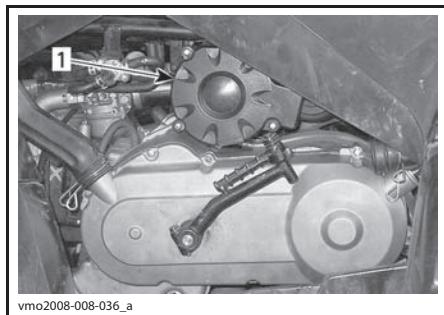

vmo2008-008-036_a

1. Воздушный фильтр

Снятие воздушного фильтра

Снимите крышку корпуса воздушного фильтра.

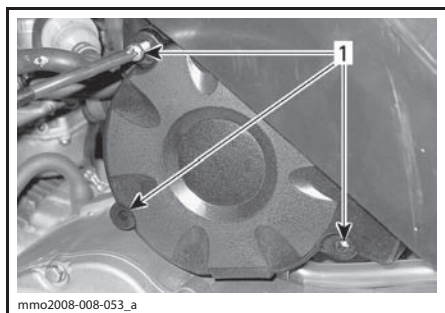

1. Винты

Извлеките фильтр из корпуса.

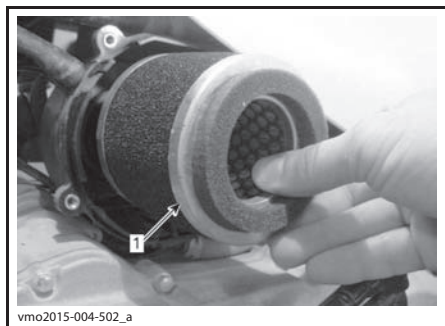

1. Воздушный фильтр

Обслуживание и замена воздушного фильтра

Быстро очистить воздушный фильтр можно с помощью сжатого воздуха. Однако замена воздушного фильтра более предпочтительна.

ВНИМАНИЕ Несоответствующее техническое обслуживание масляного фильтра может стать причиной ухудшения динамических характеристик мотовездехода и возникновения неисправностей двигателя.

Установка воздушного фильтра

Установка воздушного фильтра осуществляется в порядке, обратном снятию. Уделите особое внимание правильному расположению фильтра в корпусе.



vmo2015-004-503

Корпус воздушного фильтра

Слив воды из корпуса воздушного фильтра

Регулярно проверяйте дренажную трубку корпуса воздушного фильтра и освобождайте ее от воды и загрязнений.

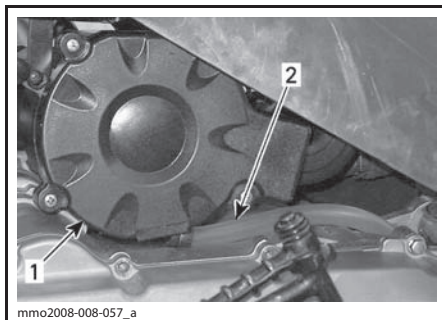

1. Корпус воздушного фильтра
2. Дренажная трубка

ПРИМЕЧАНИЕ: Если мотовездеход эксплуатируется в условиях повышенной запыленности, следует производить проверку чаще, чем указано в Регламенте технического обслуживания.

При обнаружении воды/загрязнений сожмите и снимите хомут. Снимите дренажную трубку и очистите ее.

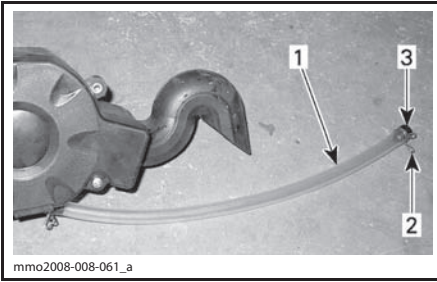

1. Дренажная трубка
2. Хомут
3. Пробка

ВНИМАНИЕ Не запускайте двигатель, если в сливной трубке обнаружена вода или мусор.

При обнаружении воды/загрязнений необходимо проверить и осушить или заменить воздушный фильтр (в зависимости от его состояния).

Впускной воздушный клапан

Расположение впускного воздушного клапана

Впускной воздушный клапан располагается с левой стороны мотовездехода под передним крылом.

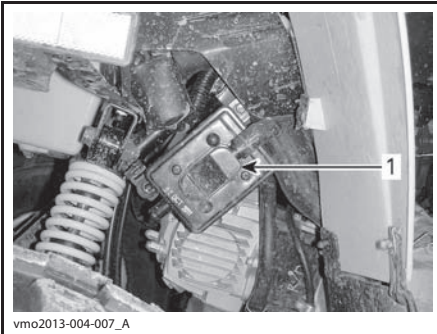

1. Впускной воздушный клапан

Очистка фильтра впускного воздушного клапана

ПРИМЕЧАНИЕ: Перед снятием крышку необходимо очистить.

Выверните винты крепления крышки.

Снимите крышку впускного воздушного клапана.

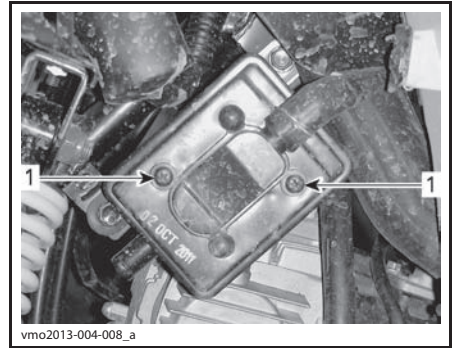

1. Выверните винты

Извлеките фильтр из впускного воздушного клапана.

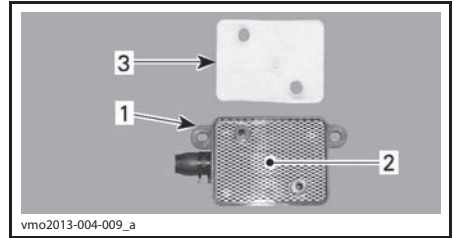

ТИПОВОЙ ВАРИАНТ

1. Впускной воздушный клапан
2. Сетка
3. Воздушный фильтр

Сжатым воздухом очистите воздушный фильтр и внутреннюю поверхность клапана.

ПРИМЕЧАНИЕ: Если очистить фильтр не удастся, замените его.

Снятые компоненты установите в порядке, обратном снятию.

Искрогаситель

Чистка искрогасителя

Регулярно очищайте глушитель от скопившегося нагара.

▲ ПРЕДОСТЕРЕЖЕНИЕ

Детали системы выхлопа могут быть очень горячими. Дайте остыть двигателю. Наденьте защитные очки и перчатки. Соблюдайте все нормы и правила, принятые по месту эксплуатации мотовездехода.

Снимите наконечник глушителя (если имеется).

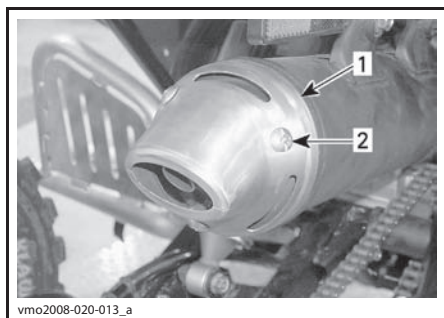

DS 90 X

1. Наконечник глушителя
2. Винты

Извлеките искрогаситель из глушителя.

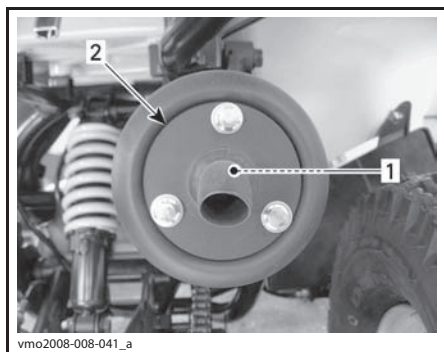

1. Искрогаситель
2. Наконечник глушителя

Щеткой очистите искрогаситель от нагара.

ПРИМЕЧАНИЕ: Пользуйтесь мягкой щеткой и действуйте осторожно, чтобы не повредить искрогаситель.

Установите искрогаситель в глушитель.

Установите наконечник глушителя на место.

Крышка вариатора

Слив воды из кожуха вариатора

Если имеются признаки того, что в кожухе вариатора скопилась вода, выверните пробку из дренажной трубки и слейте воду.

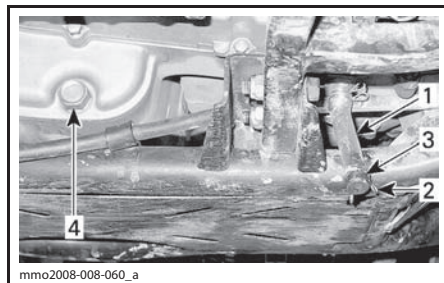

ЛЕВАЯ СТОРОНА МОТОВЕЗДЕХОДА

1. Дренажная трубка
2. Хомут
3. Пробка
4. Пробка для слива масла с двигателя

Масло для коробки передач

Рекомендуемое масло для коробки передач

Для коробки передач используйте 165 мл масла XPS CHAIN CASE OIL (P/N 415 129 500) или аналогичного одобренного компанией BRP масла SAE 75W-90.

ВНИМАНИЕ Использование других сортов масел для коробки передач не допускается.

Уровень масла в коробке передач

На данной модели нет щупа для проверки уровня масла в коробке передач.

Единственная возможность убедиться, что в коробке передач находится необходимое количество масла, заключается в том, чтобы полностью слить и залить рекомендованное количество масла.

Замена масла в коробке передач

Установите мотовездеход на ровной горизонтальной площадке.

Снимите корпус воздушного фильтра.

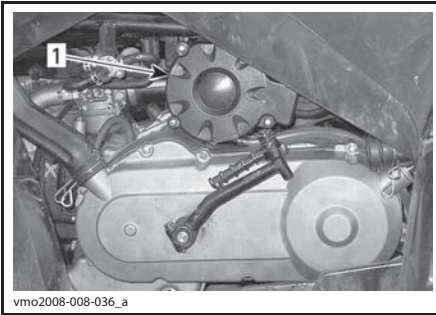

1. Корпус воздушного фильтра

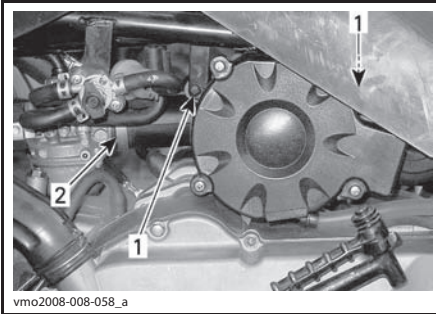

1. Выверните винты
2. Отпустите хомут

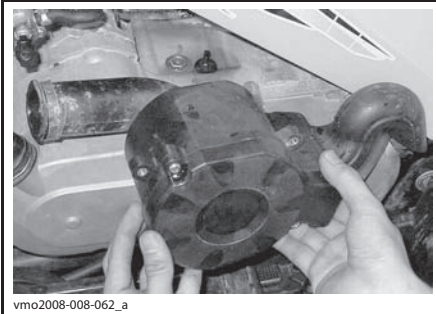

СНЯТИЕ КОРПУСА ВОЗДУШНОГО ФИЛЬТРА

Очистите поверхности, прилегающие к сливной и заливной пробкам, затем отверните сливную пробку и снимите шайбу.

В тексте Руководства по эксплуатации важная информация выделена следующим образом:

▲ ПРЕДОСТЕРЕЖЕНИЕ

Текст в рамке содержит инструкции, нарушение которых может привести к авариям, несчастным случаям, травмам или гибели людей.

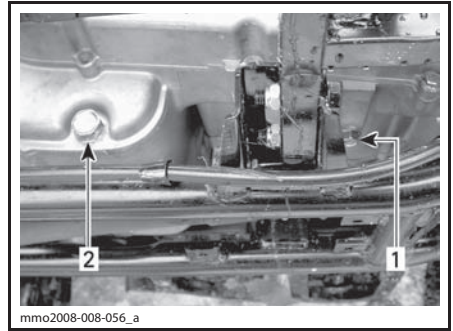

СЛИВНАЯ ПРОБКА — ЛЕВАЯ СТОРОНА ДВИГАТЕЛЯ

1. Пробка сливного отверстия коробки передач
2. Сливная пробка картера двигателя

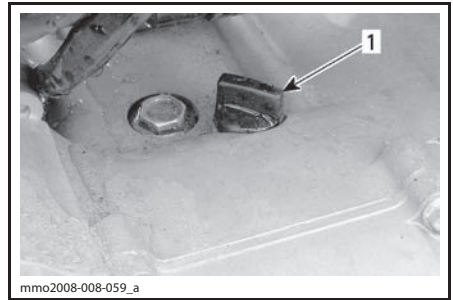

ЗАЛИВНАЯ ПРОБКА — ЛЕВАЯ СТОРОНА ДВИГАТЕЛЯ

1. Пробка заливного отверстия коробки передач

Выждите, пока масло стечет из коробки передач.

Установите пробку сливного отверстия и шайбу на место и затяните ее моментом $(16,0 \pm 1,6) \text{ Н}\cdot\text{м}$.

Отверните пробку заливного отверстия и залейте в коробку передач 165 мл масла XPS CHAINCASE OIL (P/N 415 129 500) или аналогичного одобренного компанией BRP масла SAE 75W-90.

ВНИМАНИЕ Щуп для проверки уровня масла в коробке передач отсутствует. Прежде чем залить указанное количество рекомендованного масла, убедитесь, что отработавшее масло полностью слито из коробки передач.

ВНИМАНИЕ Использование других сортов масел для коробки передач не допускается.

Установите пробку заливного отверстия.

Установите все снятые детали.

Трос дроссельной заслонки

Проверка троса дроссельной заслонки

Осмотрите трос дросселя, убедитесь в отсутствии износа, заломов и истирания. Трос дросселя должен двигаться свободно, без заеданий.

ВНИМАНИЕ При обнаружении любых признаков износа, истирания или иных повреждений немедленно замените трос дросселя.

Смазка троса дроссельной заслонки

Для того чтобы предотвратить преждевременный износ троса дроссельной заслонки и его заедание во время движения, нанесите на трос смазку на силиконовой основе.

▲ ПРЕДОСТЕРЕЖЕНИЕ

Пользуйтесь смазкой на силиконовой основе. Применение других смазок (например, на водной основе) может привести к заеданию рычага/троса дроссельной заслонки.

Регулировка троса дроссельной заслонки

Проверьте свободный ход троса дроссельной заслонки, отрегулируйте, если необходимо.

ПРИМЕЧАНИЕ: Если вам не удастся правильно отрегулировать трос дроссельной заслонки, обратитесь к авторизованному дилеру Can-Am.

Свободный ход троса дроссельной заслонки должен находиться в пределах от 5 до 10 мм.

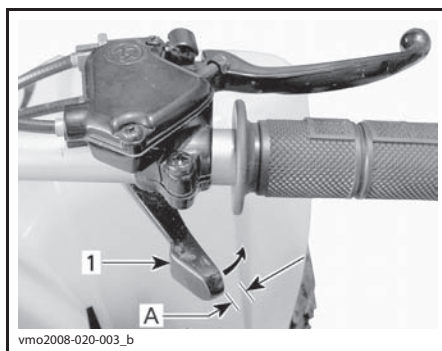

ТИПОВОЙ ВАРИАНТ — НОРМАЛЬНЫЙ СВОБОДНЫЙ ХОД

1. Рычаг дроссельной заслонки

A. Свободный ход

СВОБОДНЫЙ ХОД ТРОСА ПРИВОДА ДРОССЕЛЬНОЙ ЗАСЛОНКИ

5–10 мм

DS 70

Необходима регулировка двух тросовых приводов:

- Трос А: От рычага привода дроссельной заслонки к регулятору ограничения открытия дроссельной заслонки.
- Трос В: От регулятора ограничения открытия дроссельной заслонки к двигателю.

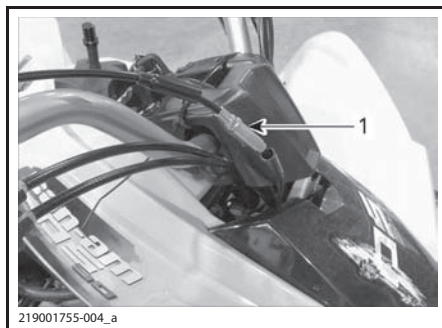

РЕГУЛИРОВКА ТРОСА ОТ РЫЧАГА ПРИВОДА ДРОССЕЛЬНОЙ ЗАСЛОНКИ К РЕГУЛЯТОРУ ОГРАНИЧЕНИЯ ОТКРЫТИЯ ДРОССЕЛЬНОЙ ЗАСЛОНКИ

1. Трос А:

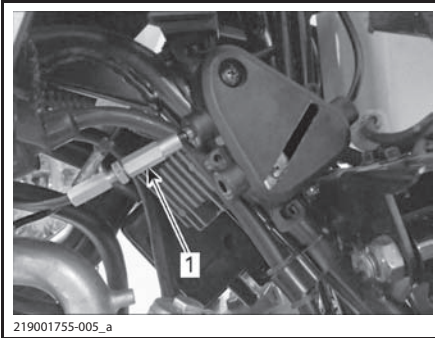

219001755-005_a

РЕГУЛИРОВКА ТРОСА ОТ РЕГУЛЯТОРА ОГРАНИЧЕНИЯ ОТКРЫТИЯ ДРОССЕЛЬНОЙ ЗАСЛОНКИ К ДВИГАТЕЛЮ

1. Трос В:

Установите регулировочные элементы тросов А и В в такие положения, при которых они будут полностью завернуты в регулировочную муфту.

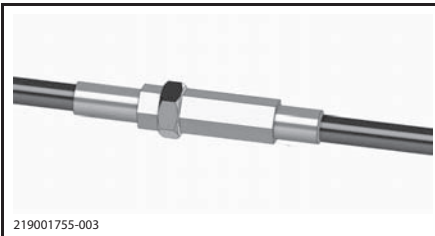

219001755-003

РЕГУЛИРОВОЧНЫЙ ЭЛЕМЕНТ ПОЛНОСТЬЮ ЗАВЕРНУТ В РЕГУЛИРОВОЧНУЮ МУФТУ

Запустите двигатель.

Выполняйте регулировку троса В, пока частота вращения коленчатого вала двигателя не начнет увеличиваться.

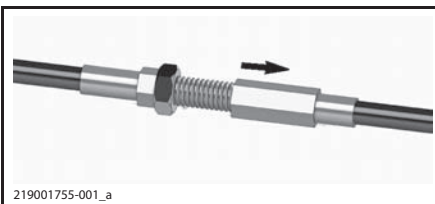

219001755-001_a

ОТВОРАЧИВАЙТЕ РЕГУЛИРОВОЧНУЮ ГАЙКУ

Поверните регулировочную гайку троса В на один оборот назад.

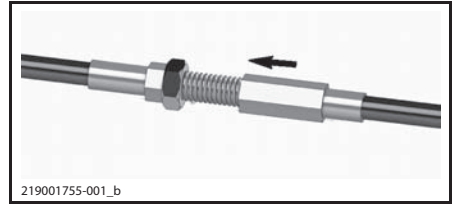

219001755-001_b

ПОВЕРНИТЕ РЕГУЛИРОВОЧНУЮ ГАЙКУ ТРОСА В НА ОДИН ОБОРОТ НАЗАД

Затяните стопорную гайку.

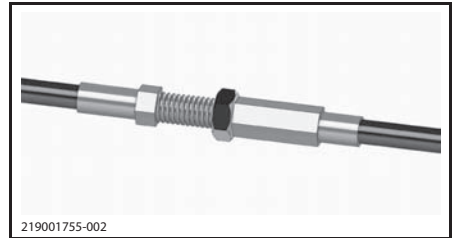

219001755-002

ПОЛОЖЕНИЕ ЗАФИКСИРОВАНО

Когда трос В будет правильно отрегулирован, выполните аналогичную операцию для троса А.

Остановите двигатель.

DS 90 и DS 90 X

Для регулировки троса дроссельной заслонки сдвиньте резиновый защитный чехол, чтобы стала видна регулировочная муфта троса.

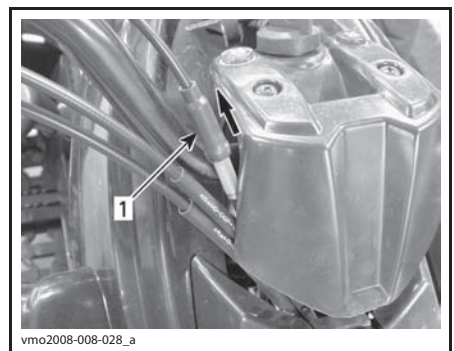

vmo2008-008-028_a

1. Резиновый чехол

Ослабьте контргайку. Вращая регулировочную муфту, отрегулируйте свободный ход рычага дросселя.

ПРИМЕЧАНИЕ: Свободный ход измеряется от конца рычага дроссельной заслонки.

Затяните контргайку, поставьте на место защитный чехол.

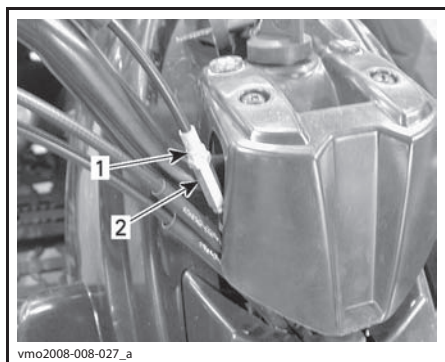

1. Контргайка
2. Регулятор

Установите рычаг переключения передач в положение «NEUTRAL» и запустите двигатель.

ВСЕ МОДЕЛИ

Чтобы проверить регулировку троса, поверните руль до упора вправо и затем до упора влево. Если частота вращения коленчатого вала двигателя увеличена, повторите регулировку свободного хода рычага дроссельной заслонки. Убедитесь, что трос дроссельной заслонки проложен правильно и не перегибается в каком-либо месте при повороте руля.

Свеча зажигания

Расположение свечи зажигания

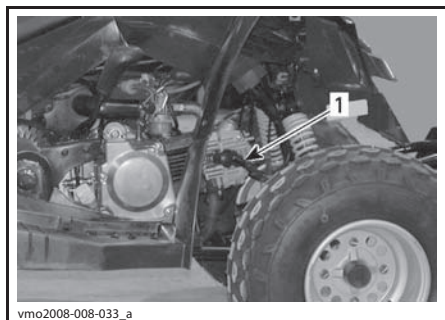

ТИПОВОЙ ВАРИАНТ — ПРАВАЯ СТОРОНА
МОТОВЕЗДЕХОДА

1. Свеча зажигания

Снятие свечи зажигания

Отсоедините провод высокого напряжения от свечи зажигания.

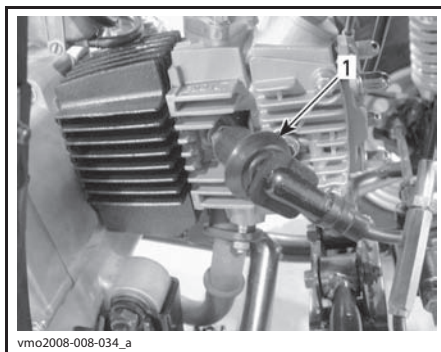

1. Провод свечи зажигания

Выверните свечу зажигания на один оборот.

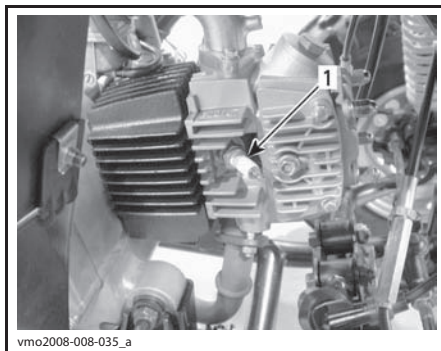

1. Свеча зажигания

Сжатым воздухом (если возможно) продуйте свечу зажигания и головку блока цилиндров.

⚠ ОСТОРОЖНО При работе со сжатым воздухом надевайте защитные очки.

Полностью выверните и извлеките свечу зажигания.

Установка свечи зажигания

Перед установкой свечи зажигания убедитесь, что контактные поверхности головки цилиндра и свечи зажигания очищены от грязи и нагара.

С помощью щупов для регулирования зазоров отрегулируйте искровой зазор, который должен быть равен 0,6–0,7 мм.

Нанесите смазку, предохраняющую от заедания, на резьбовую часть свечи зажигания.

Вверните свечу зажигания рукой, затем подтяните ее динамометрическим торцевым ключом.

Затяните свечу зажигания моментом $(11,0 \pm 1,1)$ Н•м.

Аккумуляторная батарея

Чтобы получить доступ к аккумуляторной батарее, снимите сиденье.

Техническое обслуживание аккумуляторной батареи

▲ ОСТОРОЖНО Не заряжайте аккумуляторную батарею на борту мотовездехода.

ВНИМАНИЕ Никогда не снимайте герметичную крышку аккумуляторной батареи.

На этих моделях мотовездеходов используются аккумуляторные батареи VRLA (свинцово-кислотные батареи с клапанным регулированием). Аккумуляторы этого типа — необслуживаемые, долив дистиллированной воды в процессе эксплуатации не требуется.

Осмотр аккумуляторной батареи

Убедитесь, что клеммы аккумуляторной батареи не загрязнены и надежно затянуты.

Осмотрите держатель аккумуляторной батареи.

Снятие аккумуляторной батареи

▲ ОСТОРОЖНО Не нарушайте порядок отсоединения проводов: сначала отсоединяется ЧЕРНЫЙ (-) провод.

Сначала отсоедините ЧЕРНЫЙ провод (-) от вывода батареи, а затем — КРАСНЫЙ (+).

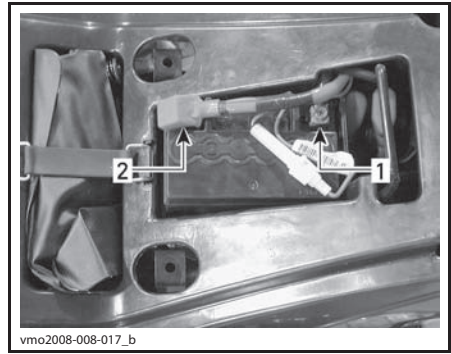

1. ЧЕРНЫЙ («-»)
2. КРАСНЫЙ («+»)

Снимите аккумуляторную батарею с мотовездехода.

Чистка аккумуляторной батареи

Очистите корпус, провода и клеммы аккумуляторной батареи раствором пищевой соды в воде.

Очистите клеммы проводов и выводы аккумуляторной батареи от следов окисления проволочной щеткой. Верх батареи очистите мягкой щеткой, смоченной в мыльном растворе или в растворе пищевой соды.

Нанесите смазку DIELECTRIC GREASE (P/N 293 550 004) или эквивалентную смазку на выводы батареи, чтобы защитить их от окисления.

Установка аккумуляторной батареи

Установите аккумуляторную батарею на мотовездеход.

ВНИМАНИЕ Первым присоединяется КРАСНЫЙ (+) провод, затем — ЧЕРНЫЙ (-).

Предохранитель

Замена предохранителя

ВНИМАНИЕ Не пользуйтесь предохранителями, рассчитанными на больший ток (большее номинала) — это может привести к серьезным повреждениям компонентов электрооборудования.

Электрооборудование защищено одним предохранителем 15 А.

Если цепь предохранителя разорвана (или перегорела), замените его предохранителем того же номинала.

Держатель предохранителя находится на КРАСНОМ («+») проводе аккумуляторной батареи.

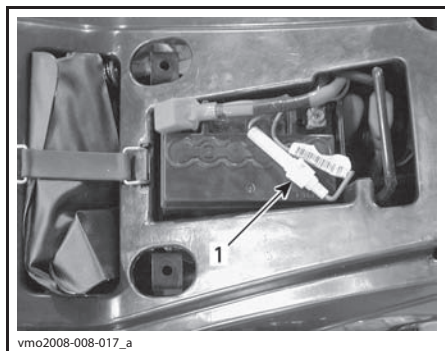

1. Держатель предохранителя

Чтобы заменить предохранитель, слегка сжав две половинки держателя предохранителя вместе, поворачивайте их против часовой стрелки.

Световые приборы

Замена лампы дневных ходовых огней

DS 70 и DS 90 X

⚠ ОСТОРОЖНО Перед заменой неисправной лампы поверните ключ зажигания в положение «OFF» (выкл.).

После замены перегоревшей лампы обязательно проверьте работоспособность соответствующего светового прибора.

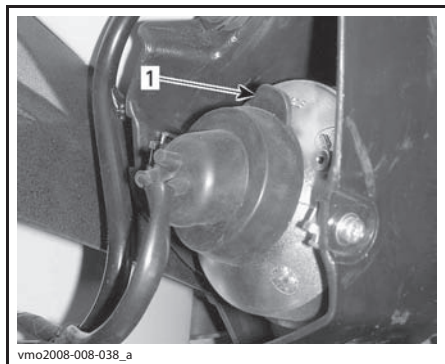

СНЯТЬ РЕЗИНОВЫЙ ЧЕХОЛ

1. Резиновый чехол

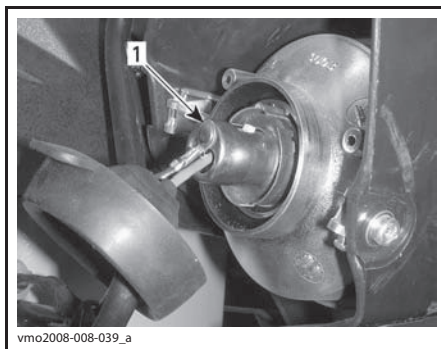

НАЖАТЬ И ПОВЕРНУТЬ ПАТРОН ЛАМПЫ ПРОТИВ ЧАСОВОЙ СТРЕЛКИ

1. Патрон лампы

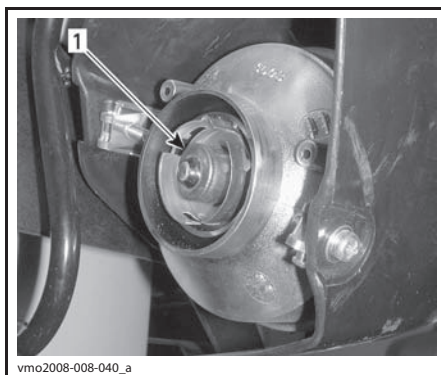

НАДАВИТЬ И ИЗВЛЕЧЬ ПЕРЕГОРЕВШУЮ, ПОСЛЕ ЧЕГО УСТАНОВИТЬ НОВУЮ ЛАМПУ

1. Лампа

Приводная цепь и звездочки

Проверка приводной цепи и звездочек

ВНИМАНИЕ Приводную цепь и звездочки заменяйте одновременно во избежание быстрого износа цепи и звездочек.

ВНИМАНИЕ Эксплуатация мотовездехода с ослабленной или чрезмерно натянутой приводной цепью может привести к серьезным поломкам деталей силовой передачи.

Приводная цепь

Проверьте приводную цепь, убедитесь в отсутствии повреждений звеньев и роликов цепи.

При обнаружении повреждений замените приводную цепь.

Проверьте и, при необходимости, отрегулируйте провисание цепи. См. «РЕГУЛИРОВКА НАТЯЖЕНИЯ ЦЕПИ».

Проверка цепного ролика

Проверьте состояние цепного ролика, который находится на детали маятникового рычага. Ролик не должен иметь повреждений и следов чрезмерного износа. Замените дефектные детали.

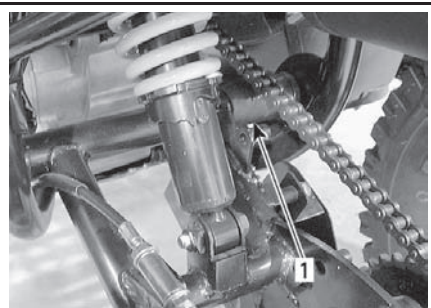

vmo2008-008-048_a

1. Ролик приводной цепи

Звездочки

Проверьте звездочки и оси звездочек, убедитесь в отсутствии износа или каких-либо повреждений. При необходимости замените.

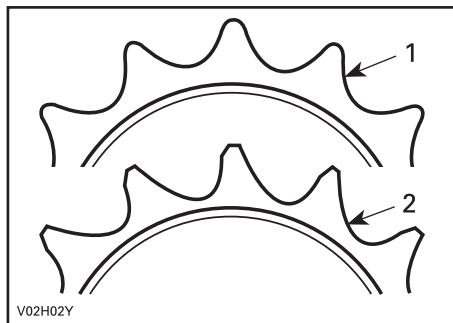

v02H02Y

1. Исправное состояние
2. Необходима замена

Смазка приводной цепи

Перед каждой поездкой необходимо проверить смазку приводной цепи.

Смазывайте цепь технической смазкой.

Регулировка натяжения приводной цепи

Перед каждой поездкой необходимо проверять регулировку приводной цепи.

ВНИМАНИЕ На время регулировки цепи водитель должен покинуть мотовездеход. Полностью освободите машину от всех грузов.

1. Установите мотовездеход на ровной горизонтальной площадке и переведите рычаг переключения передач в положение «N» (нейтраль).
2. Проверьте состояние приводной цепи.
3. Отпустите болты крепления ведущей оси.

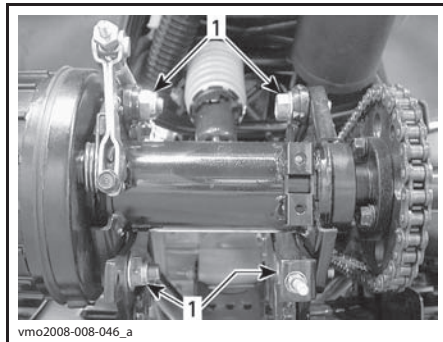

vmo2008-008-046_a

ТИПОВОЙ ВАРИАНТ – ЗАДНЯЯ ОСЬ

1. Стопорные болты

4. Ослабьте контргайку натяжителя цепи.
5. На моделях, оборудованных натяжителем цепи: поднимите натяжитель цепи и удерживайте его в этом положении, пока регулировка цепи не будет выполнена.
6. Вращением гайки натяжителя отрегулируйте натяжение цепи.

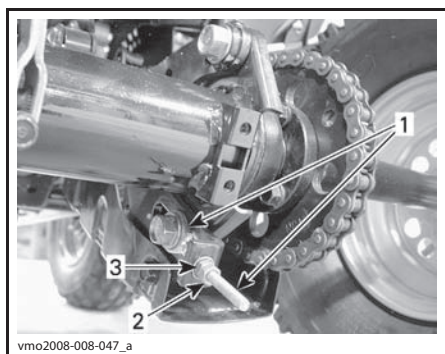

ТИПОВОЙ ВАРИАНТ

1. Натяжитель цепи
2. Контргайка натяжителя цепи
3. Гайка натяжителя цепи

Величина прогиба приводной цепи должна находиться в диапазоне 44–57 мм (между верхним и нижним положениями.)

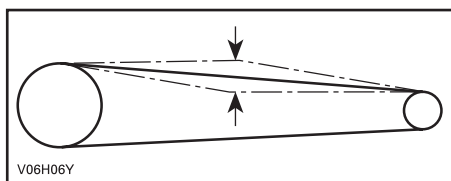

СВОБОДНЫЙ ХОД: 44–57 мм

7. После того как натяжение цепи правильно отрегулировано, затяните контргайку натяжителя.
8. Затяните болты крепления ведущей оси моментом затяжки $(69 \pm 7) \text{ Н}\cdot\text{м}$.
9. На моделях, оборудованных натяжителем цепи, отпустите натяжитель обратно на цепь.

Колеса и шины

Давление воздуха в шинах

⚠ ПРЕДОСТЕРЕЖЕНИЕ

Давление воздуха в шинах оказывает значительное влияние на управляемость и устойчивость мотовездехода. Пониженное давление может привести к проскальзыванию шины на ободу, а повышенное — к разрыву шины. Поддерживайте рекомендуемое давление воздуха в шинах. Не устанавливайте в шине давление ниже рекомендованного. Это может вызвать сход шины с обода колеса. Мотовездеход оснащен шинами низкого давления, поэтому вы можете пользоваться ручным насосом.

Давление проверяется в «холодных» шинах мотовездехода. Давление зависит от температуры и высоты местности над уровнем моря. При изменении любого из этих условий проверяйте давление в шинах.

Для вашего удобства комплект возимого инструмента включает в себя манометр.

ДАВЛЕНИЕ ВОЗДУХА В ШИНАХ

ПЕРЕДНИЕ И ЗАДНИЕ	
МИНИМУМ	25 кПа (3,6 PSI)
МАКСИМУМ	35 кПа (5 PSI)

Шины специально спроектированы для внедорожных условий, тем не менее, их можно проколоть. Поэтому рекомендуем возить с собой насос и комплект для ремонта шин.

Проверка состояния колес и шин

Время от времени отворачивайте колесные гайки и наносите на шпильки противозадирную смазку, чтобы в дальнейшем избежать проблем с демонтажом колес. Это особенно важно, если приходится часто ездить по грязи или соленой воде.

Отворачивайте по одной гайке, смазывайте, затем устанавливайте на место и затягивайте.

Проверяйте колесные диски и шины на наличие механических повреждений и износа.

При необходимости заменяйте.

Проверка состояния подшипников колес

Покачайте верхнюю часть каждого колеса, чтобы проверить наличие люфта. При обнаружении люфта обратитесь к авторизованному дилеру Can-Am.

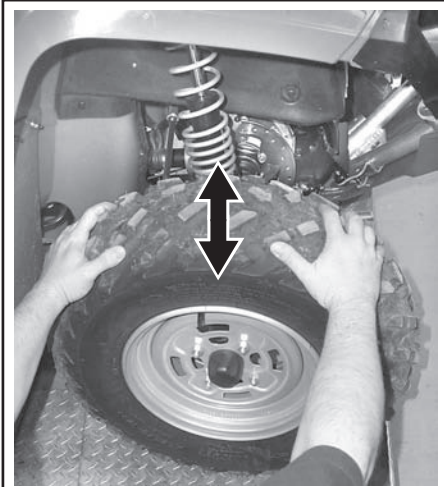

v07H03Y

ТИПОВОЙ ВАРИАНТ

Снятие/установка колеса

Отпустите, но полностью не отворачивайте гайки крепления колеса. Поднимите мотовездеход и установите под него подставку. Отверните гайки и снимите колесо.

При установке рекомендуется нанести противозадирную смазку LOCTITE 767 (ANTISEIZE LUBRICANT) (P/N 293 800 070) на резьбовые части шпилек и гаек. Подтяните гайки в перекрестной последовательности. Окончательно затяните гайки указанным моментом затяжки.

РЕКОМЕНДУЕМЫЙ ПРОДУКТ

LOCTITE 767 (ANTISEIZE LUBRICANT)
(P/N 293 800 070)

МОМЕНТ ЗАТЯЖКИ ГАЕК КРЕПЛЕНИЯ КОЛЕСА

Передние и задние	(40 ± 4) Н•м
-------------------	--------------

Рулевое управление

Смазка передних поворотных цапф

DS 70 и DS 90 X

Смажьте передние поворотные цапфы. Используйте смазку SUSPENSION GREASE (P/N 293 550 033) или аналогичную. На поворотной цапфе располагается пресс-масленка.

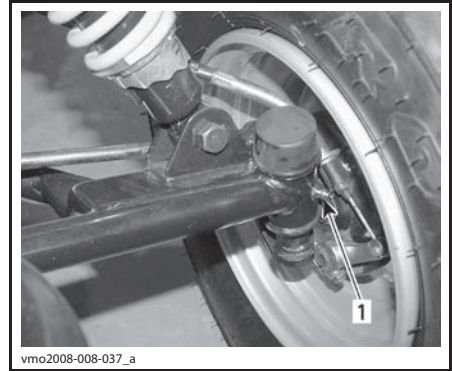

vmo2008-008-037_a

ТИПОВОЙ ВАРИАНТ

1. Пресс-масленка

Смазка подвески

Задняя подвеска

Нанесите смазку на точки вращения маятникового рычага. Используйте синтетическую смазку SUSPENSION GREASE (P/N 293 550 033) или аналогичную.

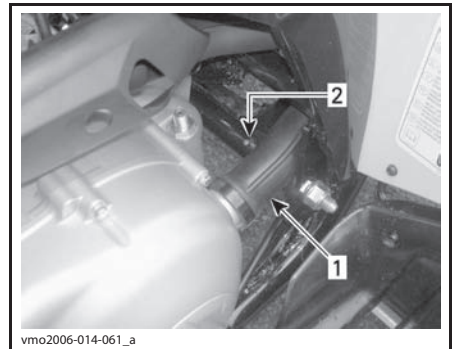

vmo2006-014-061_a

ЛЕВАЯ СТОРОНА МОТОВЕЗДЕХОДА

1. Воздуховод вариатора
2. Пресс-масленка

Механические тормоза (DS 70 и DS90)

Проверка состояния механических тормозов

⚠ ПРЕДОСТЕРЕЖЕНИЕ

Ремонт тормозной системы должен выполнять авторизованный дилер Can-Am.

⚠ ОСТОРОЖНО После продолжительного использования мотовездехода компоненты тормозной системы могут разогреваться до очень высоких температур — будьте осторожны — избегайте ожогов. Выждите, пока тормоза остынут.

Проверьте и, при необходимости, отрегулируйте свободный ход обоих рычагов тормоза.

Проверьте работу рычагов тормоза. Рычаги должны перемещаться свободно (без заеданий) и надежно приводить в действие тормоза.

Если вам не удастся правильно отрегулировать трос дроссельной заслонки, обратитесь к авторизованному дилеру Can-Am для замены троса.

Осмотрите тросы тормозов, убедитесь в отсутствии износа, изломов и истирания.

При обнаружении признаков износа, истирания или иных повреждений немедленно замените трос.

Смажьте тросы смазкой на силиконовой основе обеспечить их правильное функционирование и снизить износ.

⚠ ПРЕДОСТЕРЕЖЕНИЕ

Пользуйтесь смазкой на силиконовой основе. Применение любых других смазок (например, на водной основе) может привести к заеданию или заклиниванию рычага/троса дроссельной заслонки.

Для проверки износа и повреждений тормозных колодок обратитесь к авторизованному дилеру Can-Am.

МИНИМАЛЬНАЯ ТОЛЩИНА ТОРМОЗНЫХ КОЛОДОК

ПЕРЕДНИЕ И ЗАДНИЕ	1,5 мм
-------------------	--------

При любых неполадках тормозной системы обращайтесь к авторизованному дилеру Can-Am.

Регулировка троса переднего тормоза

Полностью затяните все регулировочные винты тормозных тросов.

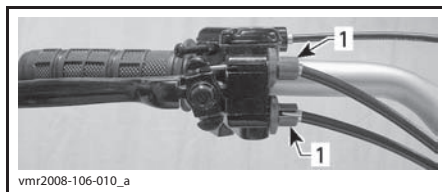

1. Регулировочные винты на рычаге тормоза

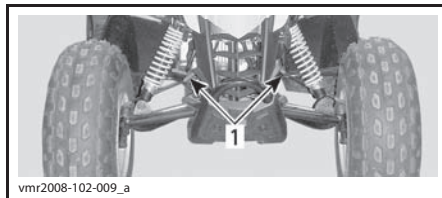

1. Регулировочные винты на тросах

Нажмите рычаг тормоза.

Отрегулируйте шарнир троса так, чтобы он был параллелен суппорту троса. Вращением винтов на тросе (не на рычаге) отрегулируйте трос.

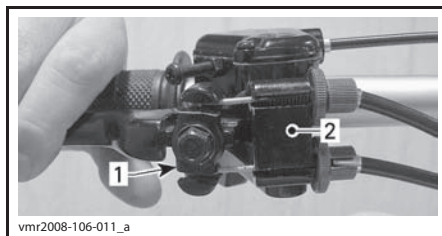

1. Шарнир троса
2. Суппорт троса

Вращением винтов на рычаге отрегулируйте свободный ход троса.

РЕГУЛИРОВКА ТОРМОЗНЫХ ТРОСОВ

СВОБОДНЫЙ ХОД	10—12 мм
---------------	----------

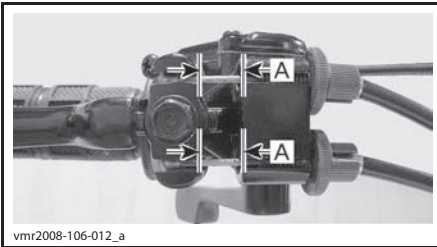

vnr2008-106-012_a

A. 10...12 мм

Затяните все фиксаторы регулировочных винтов.

Регулировка заднего тормоза

Установите мотовездеход на ровной горизонтальной площадке.

Заблокируйте передние колеса.

Переведите рычаг переключения передач в положение «N».

Поднимите заднюю часть мотовездехода, чтобы задние колеса оторвались от земли. Надежно закрепите мотовездеход.

Вращая задние колеса вручную, затягивайте гайку регулятора тормоза, пока тормоза не начнут срабатывать.

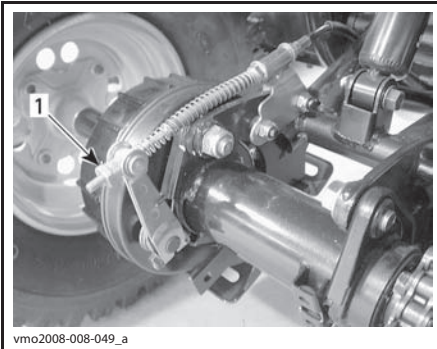

vmo2008-008-049_a

1. Регулировочная муфта

Полностью несколько раз нажмите рычаг заднего тормоза и убедитесь, что тормозной механизм слегка подтормаживает колеса.

живает колеса. Выполняйте регулировки, пока тормоза не начнут функционировать нормально.

Убедитесь, что рычаг тормоза функционирует нормально, а при отпускании он возвращается в исходное положение.

Опустите мотовездеход на землю.

Гидравлические тормоза (DS90X)

⚠ ПРЕДОСТЕРЕЖЕНИЕ

Новые компоненты тормозной системы не обеспечивают максимальной эффективности торможения, пока не пройдет обкатку. Соблюдайте особую осторожность.

Проверка состояния гидравлической тормозной системы

⚠ ПРЕДОСТЕРЕЖЕНИЕ

Для замены тормозной жидкости или ремонта тормозной системы обращайтесь к авторизованному дилеру Can-Am.

⚠ ОСТОРОЖНО После продолжительного использования мотовездехода компоненты тормозной системы могут разогреваться до очень высоких температур — будьте осторожны. Выждите, пока тормоза остынут.

Тормозная система данного мотовездехода гидравлическая и не нуждается в регулировках.

Для поддержания тормозной системы в рабочем состоянии необходимо регулярно проверять:

- уровень тормозной жидкости;
- тормозную систему на отсутствие утечек тормозной жидкости;
- пружинящее действие рычагов;
- детали тормозов на отсутствие загрязнения;

В тексте Руководства по эксплуатации важная информация выделена следующим образом:

⚠ ПРЕДОСТЕРЕЖЕНИЕ

Текст в рамке содержит инструкции, нарушение которых может привести к авариям, несчастным случаям, травмам или гибели людей.

- тормозные диски на отсутствие износа и повреждений поверхности;
- тормозные накладки на отсутствие износа, повреждений и ослабления крепления.

Для проверки износа и повреждений тормозных колодок обратитесь к авторизованному дилеру Can-Am.

МИНИМАЛЬНАЯ ТОЛЩИНА Тормозных Накладок, мм	1
--	---

При любых неполадках тормозной системы обращайтесь к авторизованному дилеру Can-Am.

Рекомендуемая тормозная жидкость

Используйте только тормозную жидкость, отвечающую требованиям DOT 4.

ВНИМАНИЕ Во избежание серьезного повреждения тормозной системы запрещается использование тормозных жидкостей, не рекомендуемых типов, также запрещается смешивать разные типы жидкости для пополнения бачка.

Уровень тормозной жидкости

Бачки с тормозной жидкостью располагаются на руле рядом с тормозными рычагами.

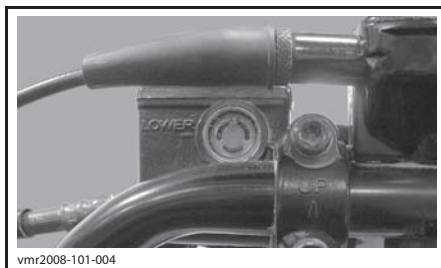

ПРАВАЯ СТОРОНА — КОМПЕНСАЦИОННЫЙ БАЧОК ГИДРОПРИВОДА ПЕРЕДНИХ ТОРМОЗОВ

Установите руль прямо, чтобы бачки расположились горизонтально.

Установив мотовездеход на ровной горизонтальной площадке, проверьте уровень тормозной жидкости: он должен находиться выше метки «MIN».

ПРИМЕЧАНИЕ: Когда уровень тормозной жидкости достигает верхней части окна, резервуар полон.

При необходимости долийте тормозную жидкость. **Не переливайте.**

Прежде чем снять крышку компенсационного бачка, ее необходимо очистить.

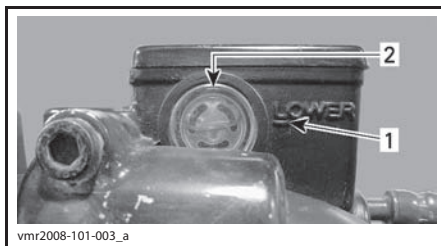

ТИПОВОЙ ВАРИАНТ

1. Минимальный уровень
2. Максимальный уровень

ВНИМАНИЕ Доливайте тормозную жидкость DOT 4 только из новой, запечатанной упаковки. Не пользуйтесь тормозной жидкостью, если она хранилась в не запечатанной емкости.

ПРИМЕЧАНИЕ: Низкий уровень тормозной жидкости может указывать на наличие утечек или износ накладок тормозных колодок. Обратитесь к авторизованному дилеру Can-Am.

Осмотрите чехол на рычаге. Проверьте на отсутствие трещин, разрывов или других повреждений. При обнаружении повреждений заменить.

Выполните аналогичные процедуры для другого бачка.

Рама

Крепежные детали шасси

Проверьте затяжку крепежных элементов мотовездехода. При необходимости подтяните крепления.

Заключительные операции после поездки

При эксплуатации в солевой атмосфере ежедневное мытье мотовездехода пресной водой является обязательным. Настоятельно рекомендуем смазывать металлические части. Используйте смазку XPS LUBE (P/N 293 600 016).

Это необходимо делать в конце каждого дня эксплуатации мотовездехода.

После езды по грязи для предотвращения повреждений компонентов мотовездехода вымойте его и очистите дневные ходовые огни. См. раздел «ЧИСТКА И ЗАЩИТНАЯ ОБРАБОТКА МОТОВЕЗДЕХОДА».

Чистка и защитная обработка мотовездехода

ВНИМАНИЕ Вымойте мотовездеход мыльным раствором. Использование моечных аппаратов высокого давления не допускается. Разрешается пользоваться садовым шлангом с НЕБОЛЬШИМ НАПОРОМ ВОДЫ. Вода, подаваемая под высоким давлением, может стать причиной повреждения электрических и механических систем.

В случае повреждения лакокрасочного покрытия, оно должно быть восстановлено для предотвращения развития коррозии.

При необходимости мойте детали корпуса теплой водой с применением мягких моющих средств. Нанесите неабразивную полировальную пасту.

ВНИМАНИЕ Запрещается использовать агрессивные моющие средства, растворители, обезжириватели, ацетон и пр. для чистки пластмассовых поверхностей.

▲ ПРЕДОСТЕРЕЖЕНИЕ

Посетите авторизованного дилера Can-Am для проведения проверки системы подачи топлива в соответствии с указаниями, приведенными в Регламенте технического обслуживания.

Проведите консервацию мотовездехода, если вы не собираетесь пользоваться им в течение длительного времени (более месяца).

Мотовездеход, снимаемый с хранения, должен быть надлежащим образом подготовлен к предстоящей эксплуатации.

Для подготовки мотовездехода к хранению или для проведения предсезонной подготовки обращайтесь к авторизованному дилеру Can-Am.

В тексте Руководства по эксплуатации важная информация выделена следующим образом:

▲ ПРЕДОСТЕРЕЖЕНИЕ

Текст в рамке содержит инструкции, нарушение которых может привести к авариям, несчастным случаям, травмам или гибели людей.

***ТЕХНИЧЕСКАЯ
ИНФОРМАЦИЯ***

ИДЕНТИФИКАЦИОННЫЕ НОМЕРА МОТОВЕЗДЕХОДА

Основные сборочные единицы мотовездехода (двигатель и рама) имеют индивидуальные заводские номера. Эти номера могут потребоваться в гарантийных случаях или для идентификации мотовездехода в случае его кражи. Кроме того, идентификационные номера также необходимы авторизованному дилеру Can-Am для оформления гарантийной заявки и прочей документации. Мы настоятельно рекомендуем записать все идентификационные номера вашего мотовездехода и передать их регистрирующей организации.

Расположение идентификационного номера транспортного средства (VIN)

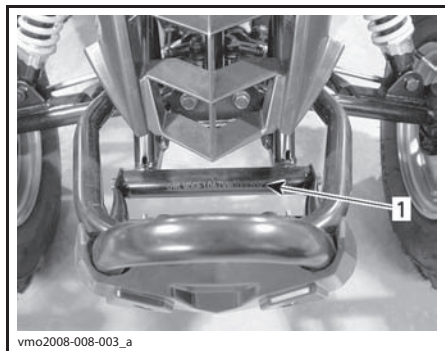

ТИПОВОЙ ВАРИАНТ — ПЕРЕДНЯЯ СТОРОНА МОТОВЕЗДЕХОДА
1. VIN

Расположение идентификационного номера двигателя

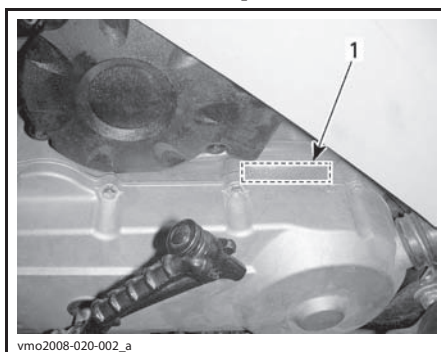

ЛЕВАЯ СТОРОНА МОТОВЕЗДЕХОДА
1. EIN

ШУМОВОЕ ИЗЛУЧЕНИЕ И ВИБРАЦИОННЫЕ ВОЗДЕЙСТВИЯ

МОДЕЛЬ		DS 70/DS 90/DS 90 X
ШУМОВОЕ ИЗЛУЧЕНИЕ И ВИБРАЦИОННЫЕ ВОЗДЕЙСТВИЯ¹		
Шум	Звуковое давление (LpA)	80 дБ (4000 об/мин) (допустимое отклонение (KpA) 3 дБ)
Вибрации	На руле	3,41 м/с ² (4000 об/мин) (допустимое отклонение 1,705 м/с ²)
	Тело (через сиденье)	<0,5 м/с ² (4000 об/мин)
1: Измерение шумового излучения и вибрационных воздействий осуществляется в соответствии с требованиями Европейского стандарта 15997:2011. Мотовездеход стоит на поверхности с покрытием и включена нейтраль		

ТЕХНИЧЕСКИЕ ХАРАКТЕРИСТИКИ

МОДЕЛЬ		DS 70/DS 90/DS 90 X
ДВИГАТЕЛЬ		
Тип		4-тактный, с принудительным воздушным охлаждением
Количество цилиндров		один, горизонтального расположения
Рабочий объем, см ³		89,53
Число клапанов		2
Зазоры клапанов, мм	впускные	0,02
	выпускные	0,03
Система запуска двигателя		электрический стартер/ножной стартер
Моторное масло	Тип	При эксплуатации в летний период используйте XPS 4-STROKE SYNTH. BLEND OIL (P/N 293 600 121). При зимней эксплуатации используйте масло XPS 4-STROKE SYNTHETIC OIL (P/N 293 600 112). При отсутствии указанных моторных масел XPS пользуйтесь одобренным к применению компанией BRP маслом для четырехтактных двигателей SAE 5W-30, которое классифицируется как SG, SH или SJ, согласно требованиям API
	Заправочный объем, мл	масло заменяется с фильтром: 945
ТРАНСМИССИЯ		
Трансмиссия		ременный вариатор
КОРОБКА ПЕРЕДАЧ		
Тип		цепная, 3 положения (вперед, нейтраль и задний ход)
Масло для коробки передач	Тип	XPS CHAINCASE OIL (P/N 415 129 500) или аналогичное масло 75W-90
	Заправочный объем, мл	165
СИСТЕМА ПОДАЧИ ТОПЛИВА		
Карбюратор	Тип	PTE
Обороты холостого хода, об/мин		1700 ± 100
Топливо	Тип	стандартный неэтилированный бензин
	Октановое число	92 (см. раздел «ТРЕБОВАНИЯ К ТОПЛИВУ»)
Объем топливного бака, л		6
ЭЛЕКТРООБОРУДОВАНИЕ		
Тип системы зажигания		CDI (емкостная)
Свеча зажигания	Изготовитель, тип	NGK CR7HSA или аналогичная
	Зазор, мм	0,6-0,7
	Количество	1
Аккумуляторная батарея	Тип	необслуживаемая
	Напряжение, В/ емкость, А•ч	12/4
Лампы дневных ходовых огней		2x5 Вт
Основной предохранитель		15 А

МОДЕЛЬ		DS 70/DS 90/DS 90 X
ПОДВЕСКА		
Передняя		независимая — А-образные рычаги DS 90 X: двойные А-образные рычаги
Задняя		жесткий маятниковый рычаг
Ход, мм	передняя	86 (DS 90 X: 178)
	задняя	160 (DS 90 X: 229)
Амортизатор		гидравлические (DS 90 X: гидравлические высокого давления)
ШИНЫ		
Давление воздуха в шинах	передние	минимум: 25 кПа (3,6 PSI) максимум: 35 кПа (5 PSI)
	задние	
Размер	передние	19×7–8 (DS 90 X: 20×6–10)
	задние	18×9,5–8 (DS 90 X: 18×10,5–8)
КОЛЕСА		
Размер	передние	8×5,5 (DS 90 X: 10×5,5)
	задние	8×7 (DS 90 X: 8×8,5)
Моменты затяжки гаек крепления колеса, Н•м		40 ± 4
ТОРМОЗНАЯ СИСТЕМА		
Передние тормоза		механический привод, барабанные (гидравлические только DS 90 X)
Задние тормоза		механический привод, барабанные (гидравлические только DS 90 X)
Стояночный тормоз		фиксатор на левом рычаге тормоза
РАЗМЕРЫ И МАССА		
"Сухая" масса, кг	DS 70/DS 90	111
	DS 90 X	133
Максимальная грузоподъемность, кг		70
Общая длина, см		152
Общая ширина, см		91 (DS 90 X: 111)
Общая высота, см		93,5 (DS 90 X: 97)
Колесная база, см		100 (DS 90 X: 102,4)
Дорожный просвет, см		11,5

***ПОИСК И УСТРАНЕНИЕ
НЕИСПРАВНОСТЕЙ***

УКАЗАНИЯ ПО ПОИСКУ И УСТРАНЕНИЮ НЕИСПРАВНОСТЕЙ

КОЛЕНЧАТЫЙ ВАЛ ДВИГАТЕЛЯ НЕ ПРОВОРАЧИВАЕТСЯ

- 1. Ключ зажигания находится в положении «OFF» (выкл.).**
 - Поверните ключ зажигания в положение «ON».
- 2. Вышел из строя предохранитель.**
 - Проверьте состояние главного предохранителя.
- 3. Аккумуляторная батарея разряжена или ненадежный электрический контакт.**
 - Проверьте состояние и надежность соединений аккумуляторной батареи.
 - Проверьте аккумуляторную батарею. Обратитесь к авторизованному дилеру Can-Am.

КОЛЕНЧАТЫЙ ВАЛ ДВИГАТЕЛЯ ПРОВОРАЧИВАЕТСЯ, НО ДВИГАТЕЛЬ НЕ ЗАПУСКАЕТСЯ

- 1. Выключатель двигателя находится в положении «OFF».**
 - Установите выключатель в положение «ON».
- 2. Недостаточное обогащение воздушно-топливной смеси для пуска холодного двигателя.**
 - Проверьте уровень топлива в баке и выполните операцию запуска холодного двигателя, частично прикрыв воздушную заслонку.
- 3. Перелив топлива (свеча зажигания мокрая).**
 - Если двигатель не запускается после нескольких попыток, в его цилиндрах может оказаться избыточное количество топлива. Для этого:
 - Вставьте ключ зажигания, поверните в положение «ON». Воздушная заслонка должна быть полностью открыт (положение «OFF»).
 - Полностью выжмите рычаг дросселя и удерживайте его при запуске двигателя.
 - Как только двигатель запустится, сразу же отпустите рычаг дросселя. Не увеличивайте частоту вращения коленчатого вала двигателя.
 - Если двигатель по-прежнему не запускается:**
 - Отсоедините провод свечи зажигания.
 - Выверните свечу зажигания.
 - Несколько раз проверните коленвал двигателя.
 - Поставьте, если есть возможность, новую свечу зажигания или используйте прежнюю, чистую и сухую, свечу зажигания.
 - Запустите двигатель, как описано выше. Если перелив топлива не удастся устранить, обратитесь к авторизованному дилеру Can-Am.
 - Убедитесь, что в моторном масле отсутствует топливо. В случае обнаружения топлива в масле, замените моторное масло.
- 4. Топливо не поступает в двигатель (вывернутая свеча зажигания сухая).**
 - Проверьте уровень топлива в баке. Откройте топливный кран (попробуйте использовать резерв топлива положение крана «RES»). Возможно, неисправен топливный насос или карбюратор.
 - Обратитесь к авторизованному дилеру Can-Am.

КОЛЕНЧАТЫЙ ВАЛ ДВИГАТЕЛЯ ВРАЩАЕТСЯ, НО ДВИГАТЕЛЬ НЕ ЗАПУСКАЕТСЯ (продолжение)

5. Неисправна свеча или система зажигания (отсутствует искра).

- Выверните свечу зажигания и наденьте на нее провод высокого напряжения.
- Убедитесь, что ключ в замке зажигания находится в положении «ON», а выключатель двигателя — в положении «RUN».
- Замкните свечу зажигания на двигатель и выполните пуск. Если искра отсутствует, замените свечу.
- Если неисправность продолжает проявляться, обратитесь к авторизованному дилеру Can-Am.

6. Недостаточная компрессия.

- При проворачивании коленчатого вала двигателя с помощью рычага ножного стартера должна ощущаться пульсация, возникающая в результате прохождения поршня через мертвую точку (компрессия). Если пульсация не ощущается, то компрессия в цилиндрах недостаточна. Обратитесь к авторизованному дилеру Can-Am.

ПЛОХАЯ ПРИЕМИСТОСТЬ ДВИГАТЕЛЯ, ДВИГАТЕЛЬ НЕ РАЗВИВАЕТ ПОЛНУЮ МОЩНОСТЬ

1. Загрязнены, неисправны или изношены свечи зажигания.

- Очистите свечи зажигания. Проверьте соответствие тепловой характеристики свечи зажигания норме. Замените при необходимости.

2. Топливо не поступает в двигатель.

- См. «КОЛЕНЧАТЫЙ ВАЛ ДВИГАТЕЛЯ ВРАЩАЕТСЯ, НО ДВИГАТЕЛЬ НЕ ЗАПУСКАЕТСЯ».

3. Нарушена регулировка карбюратора.

- Обратитесь к авторизованному дилеру Can-Am.

4. Перегрев двигателя.

- Если двигатель перегревается:

- Снизьте скорость мотовездехода, но так, чтобы воздух не перестал поступать к радиатору. Если в течение минуты устранить перегрев двигателя не удастся, остановите мотовездеход. Если в течение минуты устранить перегрев двигателя не удастся, остановите мотовездеход.
- Задействуйте стояночный тормоз и заглушите двигатель.
- Выждать, пока температура двигателя снизится.
- Незамедлительно обратиться к авторизованному дилеру Can-Am.

- Если перегрев двигателя устранить не удастся, обратитесь к авторизованному дилеру Can-Am.

5. Засорен воздушный фильтр/воздуховод.

- Проверьте состояние воздушного фильтра и, при необходимости, очистите его. При необходимости замените воздушный фильтр.
- Проверьте положение трубки забора воздуха.

6. Засорен или изношен вариатор (CVT).

- Обратитесь к авторизованному дилеру Can-Am.

ХЛОПКИ В СИСТЕМЕ ВЫПУСКА ОТРАБОТАВШИХ ГАЗОВ

1. Утечка в системе выпуска отработавших газов.

– Обратитесь к авторизованному дилеру *Can-Am*.

2. Перегрев двигателя.

– См. выше «ПЛОХАЯ ПРИЕМИСТОСТЬ ДВИГАТЕЛЯ, ДВИГАТЕЛЬ НЕ РАЗВИВАЕТ ПОЛНУЮ МОЩНОСТЬ».

3. Нарушен угол опережения зажигания или неисправна система зажигания.

– Обратитесь к авторизованному дилеру *Can-Am*.

4. Нарушена регулировка карбюратора.

– Обратитесь к авторизованному дилеру *Can-Am*.

ПРОПУСКИ ЗАЖИГАНИЯ

1. Загрязнены, неисправны или изношены свечи зажигания.

– Очистите свечи зажигания. Проверьте соответствие тепловой характеристики свечи зажигания норме. Замените при необходимости.

2. Наличие воды в топливе.

– Опорожните топливную систему. Заправьте бак свежим топливом.

МОТОВЕЗДЕХОД НЕ РАЗВИВАЕТ МАКСИМАЛЬНУЮ СКОРОСТЬ ДВИЖЕНИЯ

1. Двигатель.

– См. выше «ПЛОХАЯ ПРИЕМИСТОСТЬ ДВИГАТЕЛЯ, ДВИГАТЕЛЬ НЕ РАЗВИВАЕТ ПОЛНУЮ МОЩНОСТЬ».

2. Стояночный тормоз.

– Убедитесь, что стояночный тормоз полностью отключен.

3. Засорен воздушный фильтр/воздуховод.

– Проверьте состояние воздушного фильтра и, при необходимости, очистите его. При необходимости замените воздушный фильтр.

– Проверьте положение трубки забора воздуха.

4. Засорен или изношен вариатор (CVT).

– Обратитесь к авторизованному дилеру *Can-Am*.

ОБОРОТЫ ДВИГАТЕЛЯ УВЕЛИЧИВАЮТСЯ, НО МОТОВЕЗДЕХОД НЕ ТРОГАЕТСЯ С МЕСТА

1. Рычаг переключения передач находится в положении NEUTRAL.

– Переключите рычаг в положение «R» (задний ход) или «F» (передний ход).

2. Неисправность вариатора (CVT).

– Обратитесь к авторизованному дилеру *Can-Am*.

3. Вода в кожухе вариатора (CVT).

– Обратитесь к авторизованному дилеру *Can-Am*.

ГАРАНТИЙНЫЕ ОБЯЗАТЕЛЬСТВА

ОГРАНИЧЕННЫЕ ГАРАНТИЙНЫЕ ОБЯЗАТЕЛЬСТВА КОМПАНИИ BRP ДЛЯ ЕВРОПЕЙСКОЙ ЭКОНОМИЧЕСКОЙ ЗОНЫ, СОДРУЖЕСТВА НЕЗАВИСИМЫХ ГОСУДАРСТВ (СНГ) И ТУРЦИИ: 2019 CAN-AM® ATV

1) ОБЪЕМ ГАРАНТИЙНЫХ ОБЯЗАТЕЛЬСТВ

Bombardier Recreational Products Inc. (далее BRP)* гарантирует отсутствие дефектов материалов и производственных дефектов в мотовездеходах Can-Am ATV 2019 года, проданных авторизованным дистрибьютором/дилером BRP (дистрибьютором/дилером Can-Am ATV) в странах членах Европейского сообщества, Норвегии, Исландии и Лихтенштейне, в странах Союза Независимых Государств (СНГ) (в состав которого входят Россия и страны бывшего СССР) и Турции, в течение срока, указанного ниже и при условии соблюдения указанных ниже условий.

Компоненты и дополнительное оборудование, не установленные предприятием-изготовителем, не покрываются данными ограниченными гарантийными обязательствами. Пожалуйста, обращайтесь к соответствующим ограниченным гарантийным обязательствам, применимым к данным компонентам и дополнительному оборудованию.

Настоящая ограниченная гарантия не является действительной в случаях: (1) мотовездеход эксплуатировался, в том числе и предыдущим владельцем, в гонках и других соревновательных мероприятиях, или (2) в конструкцию мотовездехода были внесены изменения или произведены модификации, отрицательно повлиявшие на его работу, технические характеристики и надежность, или такие изменения, которые изменили назначение мотовездехода.

2) ОГРАНИЧЕНИЯ ГАРАНТИЙНЫХ ОБЯЗАТЕЛЬСТВ

В ПРЕДЕЛАХ, УСТАНОВЛЕННЫХ ЗАКОНОМ, ДАННЫЕ ГАРАНТИЙНЫЕ ОБЯЗАТЕЛЬСТВА ЯВЛЯЮТСЯ ИСКЛЮЧИТЕЛЬНЫМИ И НЕ ПРЕДУСМАТРИВАЮТ НИКАКИХ ИНЫХ ГАРАНТИЙНЫХ ОБЯЗАТЕЛЬСТВ, ВЫРАЖЕННЫХ ИЛИ ПОДРАЗУМЕВАЮЩИХСЯ, В ТОМ ЧИСЛЕ ГАРАНТИЙ КОММЕРЧЕСКОЙ ЦЕННОСТИ ИЗДЕЛИЯ ИЛИ ЕГО СООТВЕТСТВИЯ КАКОМУ-ЛИБО ОПРЕДЕЛЕННОМУ ПРЕДНАЗНАЧЕНИЮ. СРОК ДЕЙСТВИЯ ПОДРАЗУМЕВАЮЩИХСЯ ГАРАНТИЙ В ЧАСТИ, НЕ ДОПУСКАЮЩЕЙ ИСКЛЮЧЕНИЯ, ОГРАНИЧЕН СРОКОМ ВЫРАЖЕННЫХ ГАРАНТИЙ. ДАННЫЕ ГАРАНТИЙНЫЕ ОБЯЗАТЕЛЬСТВА НЕ РАСПРОСТРАНЯЮТСЯ НА ЗАКОНОМЕРНЫЙ ИЛИ СЛУЧАЙНЫЙ УЩЕРБ. В ПРЕДЕЛАХ НЕКОТОРЫХ ТЕРРИТОРИАЛЬНЫХ ЕДИНИЦ НЕ ДОЗВОЛЯЕТСЯ ИСКЛЮЧАТЬ ИЛИ ОГРАНИЧИВАТЬ ОТВЕТСТВЕННОСТЬ ПО УКАЗАННЫМ ВЫШЕ ОБСТОЯТЕЛЬСТВАМ, И ПОЭТОМУ ПРИВЕДЕННЫЕ ВЫШЕ ИСКЛЮЧЕНИЯ ИЛИ ОГРАНИЧЕНИЯ МОГУТ НЕ ОТНОСИТЬСЯ К ВАМ ЛИЧНО. ЭТИ ГАРАНТИЙНЫЕ ОБЯЗАТЕЛЬСТВА ДАЮТ ВАМ ОПРЕДЕЛЕННЫЕ ПРАВА, ТАКЖЕ ВЫ МОЖЕТЕ ИМЕТЬ ДРУГИЕ ЗАКОННЫЕ ПРАВА, КОТОРЫЕ МОГУТ МЕНЯТЬСЯ В ЗАВИСИМОСТИ ОТ МЕСТА ПРОЖИВАНИЯ.

Ни дистрибьютор/дилер Can-Am ATV, ни какое-либо иное лицо не уполномочены совершать действия, делать заявления или давать гарантии, отличные от приведенных в настоящих гарантийных обязательствах, и, будучи сделаны, такие действия, заявления или гарантии не будут иметь искиковой силы в отношении компании BRP.

BRP оставляет за собой право на изменения данной гарантии в любое время, при этом подразумевается, что такие изменения не могут быть применены к мотовездеходам, проданным на ранее действовавших условиях осуществления гарантийных обязательств.

3) ИСКЛЮЧЕНИЯ, НЕ ПРЕДУСМОТРЕННЫЕ ГАРАНТИЕЙ

Гарантия ни при каких условиях не распространяется на нижеследующие случаи:

- естественный износ узлов и деталей Под естественным износом понимается ожидаемое уменьшение пригодности детали в результате изнашивания (определяется согласно ГОСТ 27674-88) или обычного воздействия окружающей среды. Интенсивность износа и долговечность детали, зависит от условий эксплуатации (характера нагрузки, величины удельного давления, температуры и т. д.), а также материала, из которого изготовлена деталь, регулировки, смазки, своевременности и тщательности выполнения работ по техническому обслуживанию, соблюдения правил и условий эксплуатации изделия, изложенных в соответствующем Руководстве по эксплуатации. Следующие компоненты рассматриваются компанией BRP как подверженные естественному износу. Гарантия на них не распространяется, кроме случаев, когда поломка является прямым следствием дефекта материала или некачественной сборки.

Аккумуляторные батареи	Гребные винты подвесных лодочных моторов/импеллеры водометов	Втулки электродвигателя стартера
Компоненты тормозной системы	Лампы накаливания/лампы-фары	Компоненты подвесок
Компоненты карбюратора	Смазочные материалы	Термостаты подвесных моторов
Детали сцепления	Уплотнительные материалы	Ремни ГРМ
Приводные ремни	Компоненты сиденья	Шины
Фильтры	Сменные коньки лыж	Щетки электродвигателя
Обработанные и необработанные поверхности	Лыжи	Аноды антикоррозионной защиты
Предохранители	Накладки полозьев	Гусеницы
Шланги	Свечи зажигания	Сменное кольцо водомета
Компоненты гидравлической системы	Компоненты рулевого управления	Колесные диски

Для получения дополнительной информации обратитесь к авторизованному дилеру BRP.

- Затраты на детали, смазочные материалы и работы, произведенные во время технического обслуживания;
- Повреждения, связанные пренебрежением или нарушением правил ухода и/или хранения, которые изложены в настоящем Руководстве по эксплуатации;
- Повреждения, возникшие в результате демонтажа узлов, неправильного ремонта или обслуживания, внесения изменений в конструкцию, использования не рекомендованных деталей и ремонта, выполненного не авторизованным дистрибьютором/дилером Can-Am ATV;
- Повреждения, возникшие в результате демонтажа компонентов, неправильного ремонта или технического обслуживания, внесения изменений в конструкцию или использования запасных частей или аксессуаров, не произведенных или не одобренных компанией BRP, которые в силу объективных умозаключений, являются либо несовместимыми с изделием, либо ухудшают его работу, характеристики и надежность, или являющиеся результатом ремонта, выполненного специалистами не авторизованного дистрибьютора/дилера Can-Am ATV.
- Повреждения, возникшие в результате неправильного или недопустимого использования изделия, участия в гонках и нарушения правил эксплуатации изделия, изложенных в настоящем Руководстве по эксплуатации.

- Повреждения, возникшие вследствие применения не рекомендованных сортов топлива, моторного масла и иных смазочных материалов (обратитесь к соответствующим разделам настоящего Руководства);
- Повреждения, возникшие в результате коррозии, окисления или воздействия природных факторов;
- Случайный или закономерный ущерб, связанный, но не ограниченный, с буксировкой, затратами на транспортировку, хранением, телефонными вызовами, арендой, использованием такси, выплатой кредитов и страховых взносов, потерей времени, потерей дохода или временными затратами, вызванными перерывами в эксплуатации, в результате проведения технического обслуживания и ремонта.

4) СРОК ДЕЙСТВИЯ ГАРАНТИИ

Гарантийный срок исчисляется со дня доставки изделия первому покупателю или с первого дня эксплуатации изделия, в зависимости от того, что наступит раньше, и устанавливается на период:

ДВАДЦАТЬ ЧЕТЫРЕ (24) ПОСЛЕДОВАТЕЛЬНЫХ МЕСЯЦА, если мотовездеход приобретен для личного использования.

ШЕСТЬ (6) ПОСЛЕДОВАТЕЛЬНЫХ МЕСЯЦЕВ, если мотовездеход приобретен для коммерческого использования или проката.

Считается, что мотовездеход находится в коммерческой эксплуатации, если он используется для получения дохода, выполнения любых работ или сдается в аренду в любой период срока гарантийного обслуживания. Мотовездеход также считается находящимся в коммерческой эксплуатации, если в любой момент в течение гарантийного срока, он лицензирован для коммерческого использования.

Ремонт и замена деталей, а также выполнение операций технического обслуживания не являются основанием для продления гарантийного срока.

Необходимо иметь в виду, что продолжительность гарантийного периода, как и другие аспекты гарантий, регулируются местным законодательством страны проживания потребителя.

5) УСЛОВИЯ ПРИЗНАНИЯ ГАРАНТИЙНЫХ ОБЯЗАТЕЛЬСТВ

Данная гарантия действительна только при нижеследующих условиях:

- мотовездеход 2019 Can-Am ATV приобретен первым владельцем в новом, не эксплуатировавшемся состоянии у дистрибьютора/дилера Can-Am ATV, уполномоченного распространять изделия Can-Am ATV в стране, где совершена покупка (далее дистрибьютор/дилер Can-Am);
- мотовездеход Can-Am ATV прошел предпродажную подготовку в соответствии с требованиями BRP, что подтверждено соответствующими документами;
- мотовездеход Can-Am ATV 2019 зарегистрирован дистрибьютором/дилером Can-Am в установленном порядке;
- мотовездеход Can-Am ATV 2019 должен быть приобретен на территории Европейского Союза лицом постоянно в нем проживающим, на территории СНГ жителями страны, расположенной на его территории, или резидентом Турции на ее территории; и
- мотовездеход Can-Am ATV регулярно проходит техническое обслуживания в соответствии с регламентом, приведенным в настоящем Руководстве, что является обязательным условием признания действительности гарантийных обязательств. Компания BRP оставляет за собой право потребовать доказательства надлежащего ухода и выполнения соответствующего обслуживания изделия.

В случае несоблюдения вышеуказанных условий компания BRP не несет ответственности по гарантийным обязательствам перед любым пользователем. Указанные ограничения вводятся для того, чтобы компания BRP имела возможность гарантировать как безопасность использования своей продукции, так и безопасность потребителей и других людей.

6) УСЛОВИЯ ПРИЗНАНИЯ ПРАВА НА ГАРАНТИЙНОЕ ОБСЛУЖИВАНИЕ

Владелец должен прекратить эксплуатацию своего мотовездехода, с момента обнаружения неполадки. Владелец должен известить авторизованного дистрибьютора/дилера Can-Am ATV о дефекте материала или изготовления в течение двух (2) месяцев с момента обнаружения и предоставить беспрепятственный доступ к изделию с целью ремонта. Владелец также должен представить авторизованному дистрибьютору/дилеру Can-Am ATV доказательство приобретения изделия в новом, неиспользованном состоянии и подписать заявку на ремонт/работы до начала ремонта. Все детали, заменяемые в процессе гарантийного ремонта, переходят в собственность BRP.

Необходимо иметь в виду, что срок уведомления дистрибьютора/дилера BRP о выявленном дефекте устанавливается местным законодательством страны проживания потребителя.

7) ОБЯЗАТЕЛЬСТВА BRP

В пределах, допускаемых законом, в течение гарантийного срока BRP обязуется, по своему усмотрению, бесплатно отремонтировать или заменить через авторизованного дистрибьютора/дилера Can-Am любую подлинную деталь, в которой обнаружен дефект материала или изготовления, на подлинную деталь Can-Am ATV при условии нормальной эксплуатации и технического обслуживания мотовездехода в соответствии с данным руководством. Ответственность компании BRP ограничена обязанностью выполнения необходимого ремонта или замены частей. Нарушение условий гарантии не может являться основанием для отмены или аннулирования продажи мотовездехода владельцу. Вы можете иметь иные юридические права, которые в различных странах могут отличаться.

В случае необходимости выполнения обслуживания за пределами ЕС, СНГ или Турции владелец обязан нести дополнительные расходы согласно местному законодательству, такие как, но не ограниченные, плата за провоз, страховка, налоги, оплата разрешения, налог на импорт и все другие виды материальных расходов, включая налоги, установленные правительством, региональными и районными органами власти и их территориальными агентствами.

BRP оставляет за собой право вносить улучшения или изменения в свою продукцию без обязательства произвести аналогичную модификацию ранее выпущенных изделий.

8) ПЕРЕДАЧА ГАРАНТИЙНЫХ ОБЯЗАТЕЛЬСТВ

В случае перепродажи изделия права на гарантийное обслуживание в течение оставшегося срока переходят к новому владельцу при условии, что компания BRP или авторизованный дистрибьютор/дилер Can-Am ATV в дополнение к координатам нового владельца получает доказательство того, что прежний владелец согласен на передачу прав владения изделием другому лицу.

9) ПОДДЕРЖКА ПОТРЕБИТЕЛЕЙ

Споры и разногласия, возникшие в связи с применением данных ограниченных гарантийных обязательств, BRP предлагает разрешать на уровне уполномоченного дистрибьютора/дилера. Рекомендуем обсудить проблему с менеджером или владельцем компании авторизованного дилера.

Если спорный вопрос остается нерешенным, обратитесь в компанию BRP по адресу: www.brp.com. Используйте данные приведенные в разделе «*КОНТАКТНАЯ ИНФОРМАЦИЯ*».

* На территории Европейского Экономического союза продукция распространяется BRP European Distribution S.A. и другими подразделениями компании BRP.

© 2016 Bombardier Recreational Products Inc. Все права защищены.

®TM и логотип BRP являются торговыми марками компании Bombardier Recreational Products Inc. или ее филиалов.

***ИНФОРМАЦИЯ
ДЛЯ ВЛАДЕЛЬЦА***

ИНФОРМАЦИЯ О КОНФИДЕНЦИАЛЬНОСТИ

Все предоставленные вами сведения личного характера будут использованы с целью обеспечения вашей безопасности и для того, чтобы компания BRP могла выполнить свои гарантийные обязательства. Однако компания BRP и ее филиалы могут использовать данные о покупателях для распространения маркетинговой и рекламной информации о компании BRP и ее продуктах.

Чтобы реализовать свое право на получения консультаций или для внесения изменений в данные, а также для удаления Ваших данных из листа рассылки, обращайтесь в компанию BRP.

По электронной почте: privacyofficer@brp.com

По почте:

BRP
Senior Legal Counsel-Privacy Officer
726 St-Joseph
Valcourt QC
Canada
J0E 2L0

КОНТАКТНАЯ ИНФОРМАЦИЯ

www.brp.com

США

565 de la Montagne Street
Valcourt (Québec) J0E 2L0
Canada

Circuito de la Productividad #111
Parque Industrial Guadalajara
Col. Las Pintas
El Salto, Jalisco, 45690
Mexico

Av. Ferrocarril # 202
Parque Industrial Querétaro
Santa Rosa Jáuregui, Querétaro
Querétaro
C.P. 76220 México

Europe

Skaldenstraat 125
B-9042 Gent
Belgium

Itterpark 11
D-40724 Hilden
Germany

ARTEPARC Bâtiment B
Route de la côte d'Azur, Le Canet
13590 Meyreuil
France

Ingvald Ystgaardsvei 15
N-7484 Trondheim
Norway

Isoaavantie 7
PL 8040
96101 Rovaniemi
Formvägen 16
S-906 21 Umeå
Sweden

Avenue d'Ouchy 4-6
1006 Lausanne
Switzerland

Oceania

6 Lord Street
Lakes Business Park
Botany, NSW 2019
Australia

South America

Rodovia Anhanguera Km 104
Loteamento Techno Park
Condominio Empresarial AZTech
Avenida James Clerck Maxwell, 280 -
Modulo 04
13069-380, Campinas SP
Brazil

Asia

15/F ParaleMitsui Building,8
Higashida-Cho, Kawasaki-ku
Kawasaki 210-0005
Japan

RoomDubai, level 12, PlatinumTower
233 Tai Cang Road
Xintiandi, LuWan District

ИЗМЕНЕНИЕ АДРЕСА ВЛАДЕЛЬЦА ИЛИ ПЕРЕПРОДАЖА

В случае изменения адреса владельца или, если вы являетесь новым владельцем мотовездехода, заполните приведенную ниже карту и отправьте авторизованному дилеру Can-Am.

– Обязанностью владельца является передача данных в компанию BRP.

В случае перепродажи мотовездехода необходимо приложить документ, свидетельствующий о переуступке прав новому владельцу.

Это необходимо сделать, прежде всего, из соображений вашей безопасности, независимо от того, истек срок гарантии или нет. Отправьте по почте талон регистрации нового владельца. Только при наличии этого талона вы сможете пользоваться бесплатным гарантийным обслуживанием в течение оставшегося срока гарантии.

В СЛУЧАЕ ХИЩЕНИЯ: В случае кражи мотовездехода вы должны сообщить об этом уполномоченному дилеру Can-Am и в компанию BRP. Сообщите вашу фамилию, номер телефона, заводской номер транспортного средства и дату кражи.

СЕРВИСНАЯ КНИЖКА

ОТМЕТКИ О ПРОХОЖДЕНИИ РЕГЛАМЕНТНЫХ РАБОТ

Проведение регулярного и квалифицированного технического обслуживания транспортного средства является очень важным фактором для поддержания его в технически исправном и безопасном для эксплуатации состоянии. Периодически проверяйте техническое состояние транспортного средства и следуйте указаниям, приведённым в разделе *ТЕХНИЧЕСКОЕ ОБСЛУЖИВАНИЕ*. Невыполнение регулярного технического обслуживания приведёт к отказу производителя от гарантийных обязательств. Условия гарантийного обслуживания приведены в разделе *ГАРАНТИЙНЫЕ ОБЯЗАТЕЛЬСТВА*.

Предпродажная подготовка

Дата:
Пробег: км
Наработка: моточасы
Дилер:
Сервис-менеджер:
Подпись:
Рекомендации:
.....

М.П.

Следующее техническое обслуживание:

Дата: Пробег: км Наработка: моточасы

Контрольный осмотр после окончания обкатки

Дата:
Пробег: км
Наработка: моточасы
Дилер:
Сервис-менеджер:
Подпись:
Рекомендации:
.....

М.П.

Следующее техническое обслуживание:

Дата: Пробег: км Наработка: моточасы

Консервация

Дата:
Пробег: км
Наработка: моточасы
Дилер:
Сервис-менеджер:
Подпись:
Рекомендации:
.....

М.П.

Следующее техническое обслуживание:

Дата: Пробег: км Наработка: моточасы

Техническое обслуживание	<input type="checkbox"/>
Консервация	<input type="checkbox"/>
Предсезонная подготовка	<input type="checkbox"/>
Дата:	
Пробег: КМ	
Наработка: моточасы	
Дилер:	
Сервис-менеджер:	
Подпись:	
Рекомендации:	
 <p>М.П.</p>	
Следующее техническое обслуживание:	
Дата:	
Пробег: КМ	
Наработка: моточасы	
(в зависимости от того, что наступит раньше)	

Техническое обслуживание	<input type="checkbox"/>
Консервация	<input type="checkbox"/>
Предсезонная подготовка	<input type="checkbox"/>
Дата:	
Пробег: КМ	
Наработка: моточасы	
Дилер:	
Сервис-менеджер:	
Подпись:	
Рекомендации:	
 <p>М.П.</p>	
Следующее техническое обслуживание:	
Дата:	
Пробег: КМ	
Наработка: моточасы	
(в зависимости от того, что наступит раньше)	

Техническое обслуживание	<input type="checkbox"/>
Консервация	<input type="checkbox"/>
Предсезонная подготовка	<input type="checkbox"/>
Дата:	
Пробег: КМ	
Наработка: моточасы	
Дилер:	
Сервис-менеджер:	
Подпись:	
Рекомендации:	
 <p>М.П.</p>	
Следующее техническое обслуживание:	
Дата:	
Пробег: КМ	
Наработка: моточасы	
(в зависимости от того, что наступит раньше)	

Техническое обслуживание	<input type="checkbox"/>
Консервация	<input type="checkbox"/>
Предсезонная подготовка	<input type="checkbox"/>
Дата:	
Пробег: КМ	
Наработка: моточасы	
Дилер:	
Сервис-менеджер:	
Подпись:	
Рекомендации:	
 <p>М.П.</p>	
Следующее техническое обслуживание:	
Дата:	
Пробег: КМ	
Наработка: моточасы	
(в зависимости от того, что наступит раньше)	

Техническое обслуживание	<input type="checkbox"/>
Консервация	<input type="checkbox"/>
Предсезонная подготовка	<input type="checkbox"/>

Дата:

Пробег: км

Наработка: моточасы

Дилер:

Сервис-менеджер:

Подпись:

Рекомендации:

.....

М.П.

Следующее техническое обслуживание:

Дата:

Пробег: км

Наработка: моточасы

(в зависимости от того, что наступит раньше)

Техническое обслуживание	<input type="checkbox"/>
Консервация	<input type="checkbox"/>
Предсезонная подготовка	<input type="checkbox"/>

Дата:

Пробег: км

Наработка: моточасы

Дилер:

Сервис-менеджер:

Подпись:

Рекомендации:

.....

М.П.

Следующее техническое обслуживание:

Дата:

Пробег: км

Наработка: моточасы

(в зависимости от того, что наступит раньше)

Техническое обслуживание	<input type="checkbox"/>
Консервация	<input type="checkbox"/>
Предсезонная подготовка	<input type="checkbox"/>

Дата:

Пробег: км

Наработка: моточасы

Дилер:

Сервис-менеджер:

Подпись:

Рекомендации:

.....

М.П.

Следующее техническое обслуживание:

Дата:

Пробег: км

Наработка: моточасы

(в зависимости от того, что наступит раньше)

Техническое обслуживание	<input type="checkbox"/>
Консервация	<input type="checkbox"/>
Предсезонная подготовка	<input type="checkbox"/>

Дата:

Пробег: км

Наработка: моточасы

Дилер:

Сервис-менеджер:

Подпись:

Рекомендации:

.....

М.П.

Следующее техническое обслуживание:

Дата:

Пробег: км

Наработка: моточасы

(в зависимости от того, что наступит раньше)

ТРАНСПОРТНОЕ СРЕДСТВО

МОДЕЛЬ № _____

ТРАНСПОРТНОЕ СРЕДСТВО

ИДЕНТИФИКАЦИОННЫЙ НОМЕР (VIN) _____

ДВИГАТЕЛЬ

ИДЕНТИФИКАЦИОННЫЙ НОМЕР (EIN) _____

Владелец: _____

Ф.И.О.

СТРАНА

ПОЧТОВЫЙ ИНДЕКС

ГОРОД

УЛИЦА

№ ДОМА

№ КВАРТИРЫ

Дата продажи: _____

ГОД

МЕСЯЦ

ДЕНЬ

Дата истечения

гарантийного срока: _____

ГОД

МЕСЯЦ

ДЕНЬ

Заполняется дилером при продаже

ШТАМП ДИЛЕРА

Рекомендуем проверить у дилера регистрацию Вашего изделия в компании BPR.

⚠ ПРЕДОСТЕРЕЖЕНИЕ

МОТОВЕЗДЕХОД ЯВЛЯЕТСЯ ИСТОЧНИКОМ ПОВЫШЕННОЙ ОПАСНОСТИ.

Обычный маневр, например, поворот, движение в гору или объезд препятствия, может привести к аварии или опрокидыванию вследствие несоблюдения мер предосторожности.

Несоблюдение приведенных ниже инструкций может стать **ПРИЧИНОЙ ПОЛУЧЕНИЯ ТРАВМ И ДАЖЕ ПРИВЕСТИ К ЛЕТАЛЬНОМУ ИСХОДУ:**

- **ПРЕЖДЕ ЧЕМ ПРИСТУПИТЬ К ЭКСПЛУАТАЦИИ МОТОВЕЗДЕХОДА, ВНИМАТЕЛЬНО ПРОЧИТИТЕ НАСТОЯЩЕЕ «РУКОВОДСТВО ПО ЭКСПЛУАТАЦИИ» И ВСЕ РАСПОЛОЖЕННЫЕ НА МОТОВЕЗДЕХОДЕ ПРЕДУПРЕЖДАЮЩИЕ ТАБЛИЧКИ.**
- **ЗАПРЕЩАЕТСЯ УПРАВЛЯТЬ МОТОВЕЗДЕХОДОМ БЕЗ НАДЛЕЖАЩЕЙ ПОДГОТОВКИ.** Пройдите курс обучения у дипломированного инструктора.
- **НЕ ПЕРЕВОЗИТЕ Пассажира на ОДНОМЕСТНЫХ МОДЕЛЯХ** — устойчивость и управляемость мотовездехода ухудшается.
- **НЕ ВЫЕЗЖАЙТЕ НА ДОРОГИ С ПОКРЫТИЕМ** — Вы можете потерять контроль над мотовездеходом.
- **НЕ ВЫЕЗЖАЙТЕ НА ДОРОГИ ОБЩЕГО ПОЛЬЗОВАНИЯ** — Вы можете столкнуться с другим транспортным средством.
- **ПРИ УПРАВЛЕНИИ МОТОВЕЗДЕХОДОМ ВОДИТЕЛЬ И ПАССАЖИР ДОЛЖНЫ ВСЕГДА НАДЕВАТЬ ШЛЕМ, ОЧКИ И ЗАЩИТНУЮ ОДЕЖДУ.**
- **НЕ УПРАВЛЯЙТЕ МОТОВЕЗДЕХОДОМ, НАХОДЯСЬ ПОД ВОЗДЕЙСТВИЕМ АЛКОГОЛЯ И НАРКОТИЧЕСКИХ СРЕДСТВ.**
- **ВЫБИРАЙТЕ СКОРОСТЬ ДВИЖЕНИЯ,** сообразуясь с характером местности, условиями видимости и Вашим водительским опытом.
- **НЕ ПЫТАЙТЕСЬ** поднимать мотовездеход на задние колеса, выполнять прыжки и другие трюки.



219 001 994

РУКОВОДСТВО ПО ЭКСПЛУАТАЦИИ DS 70 / DS 90 / DS 90 X / РУССКИЙ