

BOMBARDIER* ATV

EUROPEISKA GEMENSKAPEN

INSTRUKTIONSBOK

INNEHÅLLER

SÄKERHETS-, FORDONS- OCH UNDERHÅLLSINFORMATION



OUTLANDER™ SERIES

(EXKLUSIVE OUTLANDER MAX SERIES)

⚠ VARNING

Läs denna *Instruktionsbok* noga.

Den innehåller viktig säkerhetsinformation.

Rekommenderad minimiålder för förare: 16 år.

Avlägsna inte denna *Instruktionsbok* från fordonet.

I denna Instruktionsbok används följande symboler för att betona särskild information:



Symbolen för säkerhetsvarningar anger risk för personskada.



Anger en potentiell risksituation som, om den inte undviks, kan resultera i svåra personskador eller död.

SE UPP: Betecknar en instruktion som måste följas för att undvika skador på fordonets komponenter.

VARNING

FORDONET KAN VARA FARLIGT ATT ANVÄNDA. En krock eller vältning kan snabbt inträffa, även under rutinmanövrer som vändning, uppförskörning eller körning över hinder, om du inte iakttar nödvändig försiktighet.

Se för din egen säkerhets skull till att du förstår och iakttar alla varningar i denna Instruktionsbok och dekalerna på fordonet. **Att inte följa dessa varningar kan resultera i SVÅRA PERSONSKADOR ELLER DÖD.**

Förvara alltid denna Instruktionsbok i fordonet.

VARNING

Om du underlåter att iaktta och följa säkerhetsföreskrifterna eller anvisningarna i denna Instruktionsbok, säkerhetsvideon eller dekalerna på fordonet, kan det leda till skador, inklusive skador med dödlig utgång!

All säkerhetsdokumentation skall levereras tillsammans med fordonet vid säljtillfället.

Allt innehåll i avsnittet Säkerhetsinformation bör tolkas av läsaren som en varning som, om den inte beaktas, kan resultera i skador, inklusive skador med dödlig utgång.

Följande är varumärken som tillhör Bombardier Recreational Products Inc. eller dess dotterföretag:

Outlander™

ROTAX®

Tryckt i EU. (Outlander CE SW 2005.fm)

©™ Varumärken som tillhör Bombardier Recreational Products Inc. eller dess filialer.

© 2005 Bombardier Recreational Products Inc. Alla rättigheter förbehålles.

* Varumärke som tillhör Bombardier Inc och som används under licens.

FÖRORD

Gratulerar till köpet av ett nytt Bombardier[®] fritidsfordon (ATV). Det omfattas av BRP:s garanti och ett nätverk av auktoriserade Bombardier ATV-återförsäljare som har de delar, den service och de tillbehör du behöver.

Återförsäljaren arbetar för din tillfredsställelse. Han har utbildat sig för att kunna utföra en första inställning och inspektion av fordonet och har även gjort slutjusteringar innan du övertog fordonet. Vid leveransen bör återförsäljaren ha informerat dig om fordonets användning, underhåll och säkerhetsfunktioner. Vi litar på att du helt och fullt har tagit vara på detta tillfälle! Kontakta återförsäljaren för utförligare information om service.

Vid leveransen informerades du om garantins täckning och fyllde i garantiregistreringsformuläret som sedan ska sändas till oss för handläggning. Inom kort bör du motta ett garantikort som bekräftar att vi mottagit registreringen. Kortet kan användas för garanti- och returändamål. Kontakta vår kundtjänst om du får problem som inte kan lösas av en auktoriserad Bombardier ATV-återförsäljare.

Denna Instruktionsbok har översatts från engelska. Vid eventuella olikheter i texten, är det den engelska versionen som gäller. I detta dokument används maskulin form för att beteckna såväl maskulin som feminin.

Information och beskrivningar av komponenter/system i detta dokument är korrekta vid utgivningstillfället. Bombardier Recreational Products Inc. har emellertid som policy att kontinuerligt förbättra sina produkter utan att därför åta sig skyldigheten att installera förbättringarna på tidigare tillverkade produkter. På grund av sent införda tillverkningsändringar kan vissa skillnader mellan den tillverkade produkten och beskrivningen eller specifikationerna föreligga i denna bok. BRP förbehåller sig rätten att när som helst dra in eller ändra specifikationer, utförande, egenskaper, modeller eller utrustning utan att därmed påta sig några skyldigheter.

Illustrationerna i detta dokument visar den typiska konstruktionen av de olika enheterna och återger eventuellt inte delarnas fullständiga detaljer eller exakta form. De representerar emellertid delar som har samma eller liknande funktion.

Vid anvisningar där HÖGER och VÄNSTER anges i texten, är detta alltid ur förarens synvinkel (när föraren sitter på fordonet).

Specifikationer anges i det metrisk SI-systemet med den amerikanska SAE-motsvarigheten inom parentes. På ställen där exakthet inte krävs, har vissa omvandlingar för enkelhetens skull avrundats.

Som ersättningsdelar och tillbehör rekommenderar vi Bombardierna originalprodukter. De är speciellt utformade för ditt fordon och tillverkade i enlighet med BRP:s höga krav.

I katalogen Shop Manual finns information om service och underhåll samt mer reparationsinformation.

INNEHÅLLSFÖRTECKNING

Tänk på följande när du läser denna Instruktionsbok:

VARNING

Anger en potentiell risk som, om den inte undviks, kan resultera i svåra personskador eller död.

ANMÄRKNING	5
Europeiska gemenskapen	5
INLEDNING	6

SÄKERHETSINFORMATION

SPECIELLA SÄKERHETSMEDELANDEN	8
ANVÄNDNINGSVARNINGAR	10
SÄKERHETSVARNING	36
Klädsel	38
Last	39
Släp	39
Utföra arbetsuppgifter med fordonet	39
Fritidskörning	40
Miljö	40
Designbegränsningar	40
Användning i terräng	41
Allmänna användnings- och säkerhetsföreskrifter	41
Uppförskörning	41
Nedförskörning	42
Sidolutning	42
Branter	42
Körteknik	42
Regelbundet underhåll	48
PLACERING AV VIKTIGA DEKALER	49

FORDONSINFORMATION

SÅ IDENTIFIERAR DU DIN ATV	56
Placering av motor- och fordonsidentifikationsnummer	56
Dekal om överensstämmelse	57
REGLAGE/INSTRUMENT/KOMPONENTER	58
1) Gasreglage	59
2) 2/4-hjulsdriftväljare	60
3) Bromshandtag	60
4) Parkeringslås	60
5) Växelspak	61
6) Fordonslås	61
7) Flerfunktionsreglage	62

8) Reglage för körriktningvisare.....	64
9) Signalthornsknapp	65
10) Knapp för blinkande varningsljus	65
11) Hastighetsmätare	66
12) 12 volts eluttag	68
13) Tändningslås.....	68
14) Bränsletankslock	69
15) Bränslemätare.....	69
16) Bränsleventil.....	70
17) Bromspedal	70
18) Fotpinne	71
19) Accesspanel.....	71
20) Bakre förvaringsutrymme	71
21) Sätesspärr.....	72
22) Bagageräcke	73
23) Dragkrok.....	73
24) Kylarlock.....	73
25) Säkringar	74
26) Verktygslåda	74
27) Starthandtag.....	75
28) Oljemätsticka.....	75
29) Vinsch	75
30) Vinschreglage	76
31) Vinschledare	76
VÄTSKOR.....	77
Bränsle.....	77
Motor-/Transmissionolja	77
Motorkylvätska	79
Bromsvätska	79
Batteri	80
INKÖRNINGSPERIOD.....	81
Motor.....	81
Drivrem	81
10-timmarskontroll	81
KONTROLL FÖRE ANVÄNDNING	82
ANVÄNDNINGSPERIOD.....	83
Allmänt.....	83
Första kallstart	83
Start med varm motor	83
Manuell nödstart	84
Avstängning av motorn	84
Växling	84
Användning av vinsch.....	84

SPEIELLA PROCEDURER	85
Flödad motor	85
Motoröverhettning.....	85
Efter körning	86
Vältning.....	86
ATV som legat under vatten	86
Förvaring och försäsongservice	86
LAST OCH TRANSPORT	87
Last.....	87
Transport	88
UNDERHÅLLSINFORMATION	
UNDERHÅLLSSHEMA	90
UNDERHÅLL	93
Motor/Transmission	93
Förgasare	97
Luftintagssystem.....	97
Elsystem	98
Drivenhet	104
Styrsystem.....	106
Fjädring.....	108
Bromsar	109
Chassi/Ram	110
PROBLEMLÖSNING	111
SPECIFIKATIONER	114
METRISK SI-INFORMATION	118
GARANTI	
BOMBARDIER RECREATIONAL PRODUCTS INC BEGRÄNSADE GARANTI: 2005 BOMBARDIER® ATV-PRODUKTER	120
BOMBARDIER RECREATIONAL PRODUCTS INC BEGRENSEDE GARANTI: 2005 BOMBARDIER® ATV-PRODUKTER	123
PERSONUPPGIFTER/FRISKRIVNINGSKLAUSUL	126
ADRESSÄNDRING/NY ÄGARE	127

ANMÄRKNING

Denna Instruktionsbok har iordningställt för att bekanta ägaren/föraren av ett nytt fordon med de olika fordonsreglagen, underhållsanvisningarna och anvisningarna för säker användning. Den är oundgänglig för korrekt användning av produkten.

I denna Instruktionsbok används nedanstående symboler.

VARNING

Anger en potentiell risksituation som, om den inte undviks, kan resultera i svåra personskador eller död.

SE UPP: Betecknar en instruktion som måste följas för att undvika svåra skador på fordonets komponenter.

OBSERVERA: Betecknar ytterligare information som krävs för att fullfölja en instruktion.

Även om du inte kan eliminera risker bara genom att läsa denna information, kommer dina kunskaper om och tillämpning av dessa instruktioner att hjälpa dig rätt använda fordonet.

Det finns ett antal grundregler som varje förare MÅSTE respektera och följa för att helt kunna uppskatta nöjet, glädjen och spänningen med att köra detta fordon.

Europeiska gemenskapen

Denna varning gäller endast för de europeiska länder där användning på väg är tillåten.

VARNING

Användning på väg:

Detta fordon är endast avsett för TERRÄNGKÖRNING. Det kan framföras kortare sträckor på väg i låg hastighet för att flytta det från ett terrängkörningsområde till ett annat.

När fordonet körs på väg, kör aldrig fort och sänk hastigheten ordentligt i svängar. Om dessa anvisningar inte följs, kan det leda till förlust av kontroll över fordonet, vilket kan orsaka svåra personskador.

Främre vinsch:

Den främre vinschkroken på ett fordon som är utrustat med vinsch måste tas loss och läggas undan vid körning på allmän väg.

Annars finns det risk för att människor i närheten skadas.

INLEDNING

Din återförsäljare bör redan ha givit dig grundläggande information om de specifika reglagen och funktionerna på ditt nya fordon. Ta dig tid att läsa igenom denna Instruktionsbok och alla varningsdekalerna på produkten, liksom säkerhetsvideon som medföljer detta fordon. Där beskrivs i detalj vad du bör veta om fordonet innan du börjar köra.

Vare sig du är ny eller erfaren förare, är det viktigt för din egen och din passagerares säkerhet att du känner till fordonets reglage och funktioner. Det är minst lika viktigt att veta hur man kör.

Oberoende av ålder, körvana eller lokala förordningar är det alltid en god idé för dig eller andra som använder ditt fordon att genomgå en godkänd förarutbildning. Kontrollera med din återförsäljare eller din kommun för ev. kurser i närheten. Om du är fullständig novis, bör du göra detta innan du använder fordonet. Din instruktör bör kunna ge råd om lokala förhållanden och bestämmelser och om säker körning i omgivningarna.

Körförhållandena kan variera från plats till plats. Dessutom inverkar väderförhållanden som kan förändras radikalt från gång till annan och under olika säsonger. Körning på sand skiljer sig från körning i snö eller genom skog eller våtmarker. En viss plats kan kräva större uppmärksamhet och skicklighet från föraren. Visa gott omdöme. Var alltid försiktig. Ta inga onödiga risker som kan lämna dig eller din passagerare strandsatt eller kanske skadad.

Fordonets manövrering, vaghållning och bromssträcka kan påverkas vid körning med passagerare. Sänk hastigheten vid körning med passagerare. Håll större avstånd för inbromsning.

I denna Instruktionsbok finns körinformation som har visat sig vara tillförlitlig för andra förare. Den är inte tänkt som ett absolut skydd mot olyckor. Hur du använder denna information, din mentala och fysiska kondition, risker med terrängen och din nivå av risktagande påverkar din körupplevelse. Ha roligt... och kör ansvarsfullt.

Denna Instruktionsbok har iordningställts för att bekanta ägaren/föraren av det nya fordonet med de olika fordonsreglagen, underhållsanvisningarna och anvisningarna för säker användning. Den är oundgänglig för korrekt användning av produkten.

Vi välkomnar kommentarer om innehållet och formatet i Instruktionsboken, säkerhetsvideon och varningsdekalerna på produkten.

SÄKERHETS- INFORMATION

SPECIELLA SÄKERHETSMEDELANDEN

EN ATV ÄR INGEN LEKSAK OCH KAN VARA FARLIG ATT ANVÄNDA.

Detta fordon uppför sig annorlunda än andra fordon, inklusive motorcyklar och bilar. En krock eller vältning kan snabbt inträffa, även under rutinmanövrer som vändning, uppförskörning eller körning över hinder, om du inte iakttar nödvändig försiktighet.

SVÅRA PERSONSKADOR ELLER DÖD kan inträffa om du inte följer dessa instruktioner:

- △ Läs denna Instruktionsbok och alla varningsdekalerna på produkten noga och följ de användningssteg som beskrivs. Titta på och studera säkerhetsvideon innan du börjar köra.
- △ Kör aldrig detta fordon utan nödvändiga kunskaper. **Gå en förarkurs.** Nybörjare bör få utbildning av en certifierad instruktör. Kontakta en auktoriserad Bombardier ATV-återförsäljare beträffande förarkurser nära dig.
- △ Följ alltid denna åldersrekommendation: Personer under 16 år bör aldrig köra detta fordon.
- △ Ta aldrig passagerare på detta fordon.
- △ Använd aldrig detta fordon på vägbeläggning såvida det inte rör sig om kortare avstånd, i låg hastighet och för att flytta det från ett terrängkörningsområde till ett annat.
- △ Följ alltid gällande trafikförfordningar när du kör fordonet på väg, även på grus- eller skogsväg.
- △ Kör eller åk aldrig på detta fordon utan att bära en godkänd hjälm med korrekt passning. Du bör även bära ögonskydd (glasögon eller ansiktsskydd), handskar, kängor, långärmad skjorta eller jacka och långbyxor.
- △ Inta aldrig alkohol eller droger före eller under körning av fordonet.
- △ Kör aldrig i för hög hastighet. Kör alltid i en hastighet som lämpar sig för terrängen, sikten, körförhållandena och din erfarenhet.
- △ Försök aldrig köra på två hjul, hoppa eller ägna dig åt stuntkörning.
- △ Kontrollera alltid fordonet varje gång du använder det för att säkerställa att det är i funktionsdugligt skick. Följ alltid de kontroll- och underhållsprocedurer och underhållsscheman som beskrivs närmare i denna Instruktionsbok.
- △ Håll alltid bägge händerna på styrhandtagen och fötterna på fordonets fotstöd under körning.
- △ Kör alltid långsamt och var extra försiktig vid körning i okänd terräng. Var alltid uppmärksam på förändrade terrängförhållanden när du kör fordonet.
- △ Kör inte på mycket ojämnt, halt eller löst underlag förrän du har lärt dig och övat de färdigheter som fordras för att behärska fordonet på sådant underlag. Var alltid extra försiktig på dessa typer av underlag.
- △ Följ alltid rätt procedurer för vändning så som beskrivs i denna Instruktionsbok. Öva dig i att vända i låg hastighet innan du försöker i högre hastigheter. Försök inte vända i alltför hög hastighet.
- △ Kör aldrig fordonet i backar som är för branta för fordonet eller för dig. Öva först i mindre branta backar innan du försöker dig på brantare körning.

- △ Följ alltid rätt procedurer för klättring i backe så som beskrivs i denna Instruktionsbok. Kontrollera terrängen nogga innan du ger dig iväg uppför berg eller backar. Kör aldrig i uppförslut med mycket halt eller löst underlag. Skifta din vikt framåt. Dra aldrig på gasen eller växla alltför hastigt. Kör aldrig över bergs- eller backkrön i hög hastighet.
- △ Följ alltid rätt procedurer för nedförskörning och bromsning i backe så som beskrivs närmare i denna Instruktionsbok. Kontrollera terrängen nogga innan du ger dig iväg nedför berg eller backar. Skifta din vikt bakåt. Kör aldrig nedför berg eller backar i hög hastighet. Undvik att köra nedför berg eller backar i en vinkel som kan få fordonet att luta starkt åt sidan. Kör alltid rakt nedför en backe när det är möjligt.
- △ Följ alltid rätt procedurer för körning med sidolutning i backe så som beskrivs i denna Instruktionsbok. Undvik berg och backar med mycket halt eller löst underlag. Skifta din vikt till den sida av fordonet som vetter uppåt. Försök aldrig vända fordonet mitt i en backe innan du helt behärskar den vändningsteknik på plan mark som beskrivs närmare i denna Instruktionsbok. Försök om möjligt undvika sidolutning.
- △ Använd alltid rätt procedurer om fordonet stannar eller rullar baklänges vid körning i uppförslut. Undvik detta genom att alltid använda korrekt utrustning och hålla jämn hastighet vid körning i uppförslut. Om fordonet stannar eller rullar baklänges, följ den speciella procedur för bromsning som beskrivs närmare i denna Instruktionsbok. Stig av på den sida som vetter uppåt vid lutning eller på ena sidan om fordonet står rakt i ett uppförslut. Vänd ATV:n och stig på igen enligt beskrivningen i denna Instruktionsbok.
- △ Kontrollera alltid om det finns hinder innan du kör i ett nytt område. Försök aldrig köra över stora hinder, som klippblock eller nedfallna träd. Följ alltid rätt procedurer när du kör över hinder så som beskrivs i denna Instruktionsbok.
- △ Var alltid försiktig när du sladdar eller slirar. Lär dig att på ett säkert sätt kontrollera sladdning och slirning genom att öva dig i låga hastigheter på plant, jämnt underlag. Kör långsamt på ytterst hala ytor, som t.ex. is, och var extra försiktig så att du inte förlorar kontrollen när du sladdar.
- △ Använd aldrig fordonet i snabbflytande vattendrag eller djupare vatten än vad som specificeras i denna Instruktionsbok. Kom ihåg att våta bromsar kan ha mindre bromskraft. Testa bromsarna när du lämnar vattnet. Om nödvändigt, bromsa flera gånger så att friktionen torkar beläggen.
- △ Kontrollera alltid att det inte finns några hinder eller människor bakom fordonet när du backar. När du ser att det är säkert att backa, backa långsamt.
- △ Använd alltid däck av rätt typ och storlek, så som specificeras i denna Instruktionsbok. Se alltid till att ringtrycket är rätt, se beskrivningen i denna Instruktionsbok.
- △ Modifiera aldrig fordonet med olämplig installation eller användning av tillbehör. Använd endast av BRP godkända tillbehör. Installera inte passagerarsäten och använd inte bagageräcken för att ta med passagerare.
- △ Överskrid aldrig den specificerade lastkapaciteten för fordonet, inklusive förare, övrig last och eventuella tillbehör. Lasten bör fördelas korrekt och vara säkert fastspänd. Sänk hastigheten och följ anvisningarna i denna Instruktionsbok för körning med last eller släp. Håll större avstånd för inbromsning.
- △ **OM DU VILL HA MER INFORMATION OM ATV-SÄKERHET**, kontakta en auktoriserad Bombardier ATV-återförsäljare för kurser nära dig.

ANVÄNDNINGSVARNINGAR

Tänk på följande när du läser denna Instruktionsbok:

⚠ VARNING

Betecknar en potentiell risk som, om den inte undviks, kan resultera i svåra personskador eller död.

OBSERVERA: Nedanstående illustrationer är endast allmänna representationer. De kan se annorlunda ut med din modell.

⚠ VARNING



V00A0AQ

MÖJLIG RISK

Användning av detta fordon utan korrekta instruktioner.

VAD SOM KAN HÄNDA

Risken för en olycka ökar markant om användaren inte vet hur detta fordon ska användas i olika situationer och i olika slags terräng.

HUR RISKEN KAN UNDVIKAS

Nybjörjare och ovana förare bör gå en förarkurs från BRP. De bör därefter regelbundet öva de färdigheter de lärt sig på kursen och den användningsteknik som beskrivs i denna Instruktionsbok.

För mer information om förarkurser, kontakta en auktoriserad Bombardier ATV-återförsäljare.



V00A01Q

MÖJLIG RISK

Underlåtenhet att följa rekommenderad minimiålder för denna ATV.

VAD SOM KAN HÄNDA

Om den rekommenderade åldersgränsen inte följs, kan barnet skadas eller omkomma. Även om en person är inom den tillåtna åldersgruppen, kan det hända att de kunskaper, den skicklighet eller det omdöme som krävs för säker användning av fordonet saknas. Personen riskerar då att bli inblandad i en allvarlig olycka.

HUR RISKEN KAN UNDVIKAS

Ingen som är under 16 år bör använda detta fordon.



V00A02Q

MÖJLIG RISK

Att medföra passagerare på detta fordon.

VAD SOM KAN HÄNDA

Din möjlighet att balansera och kontrollera fordonet minskar avsevärt.
Det kan leda till en olycka, som kan skada dig och/eller din passagerare.

HUR RISKEN KAN UNDVIKAS

Ta aldrig med passagerare. Trots det långa sätet, som är till för att låta föraren röra sig obehindrat, är det inte utformat eller avsett för passagerare.



V00A04Q

MÖJLIG RISK

Att köra detta fordon på allmän väg eller gata.

VAD SOM KAN HÄNDA

Du kan kollidera med ett annat fordon. Vägbeläggning kan allvarligt påverka hantering och styrning och du kan förlora kontrollen över fordonet.

HUR RISKEN KAN UNDVIKAS

Om användning på väg är tillåtet i ditt område, kör endast kortare sträckor och bara för att flytta fordonet från ett terrängkörningsområde till ett annat.

Kör alltid fordonet i låg hastighet (aldrig över 65 km/h (40 MPH)) och sänk hastigheten innan du svänger.

Respektera alltid trafiklagarna vid körning på allmän väg eller gata.



V00A06Q

MÖJLIG RISK

Användning av detta fordon utan godkänd hjälm, ögonskydd och skyddsklädsel.

VAD SOM KAN HÄNDA

- Att köra utan godkänd hjälm ökar riskerna för svåra skallskador eller död vid olycka.
- Att köra utan ögonskydd kan resultera i olycka och ökar risken för svåra skador vid olycka.
- Att köra utan skyddsklädsel ökar risken för svåra skador vid olycka.

HUR RISKEN KAN UNDVIKAS

Bär alltid godkänd hjälm med korrekt passning. Du bör även bära följande:

- **ögonskydd (glasögon eller ansiktsskydd)**
- **handskar och kängor**
- **långärmad skjorta eller jacka**
- **långbyxor.**



V00A07Q

MÖJLIG RISK

Användning av detta fordon efter intag av alkohol eller droger.

VAD SOM KAN HÄNDA

Omdömesförmågan kan försämrats avsevärt.

Din reaktionsförmåga blir långsammare.

Balans- och uppfattningsförmågan kan försämrats.

En olycka eller dödsfall kan bli följden.

HUR RISKEN KAN UNDVIKAS

Inta aldrig alkohol eller droger före eller under körning av fordonet.

VARNING

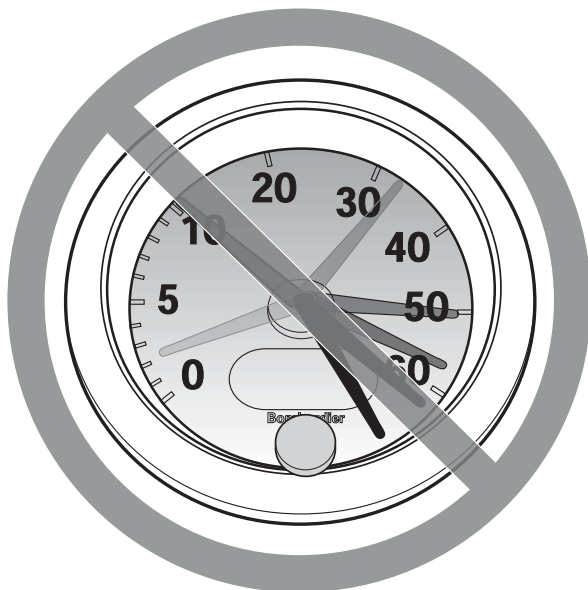

V00A08Q

MÖJLIG RISK

Användning av detta fordon i för hög hastighet.

VAD SOM KAN HÄNDA

Risken för att du ska förlora kontrollen över fordonet ökar, vilket kan resultera i en olycka.

HUR RISKEN KAN UNDVIKAS

Kör alltid i en hastighet som lämpar sig för terrängen, sikten, körförhållandena och din erfarenhet. Högsta tillåtna hastighet för detta fordon är 65 km/h (40 MPH). Sänk alltid hastigheten innan du svänger.

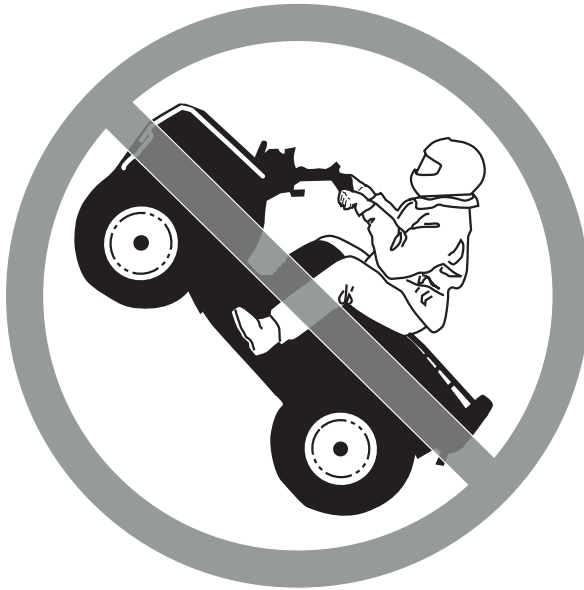

V00A09Q

MÖJLIG RISK

Försök att köra på två hjul, hopp eller stuttkörning.

VAD SOM KAN HÄNDA

Ökar risken för en olycka, inklusive vältning.

HUR RISKEN KAN UNDVIKAS

Försök aldrig utföra trick, som att köra på två hjul eller hoppa. Försök inte imponera på andra.

VARNING

MÖJLIG RISK

Att inte inspektera fordonet före körning.
Att inte underhålla fordonet.

VAD SOM KAN HÄNDA

Ökar risken för en olycka eller skador på utrustningen.

HUR RISKEN KAN UNDVIKAS

Inspektera alltid fordonet före varje användning, för att kontrollera att det är säkert att köra det. Följ alltid de inspektions- och underhållsprocedurer och underhållsscheman som beskrivs i denna Instruktionsbok.

VARNING

MÖJLIG RISK

Körning på isbelagda vattendrag.

VAD SOM KAN HÄNDA

Svåra skador eller död om fordon, förare och/eller passagerare går igenom isen.

HUR RISKEN KAN UNDVIKAS

Kör aldrig detta fordon på en isbelagd yta innan du är säker på att isen är tillräckligt tjock och stark för att bära fordonets vikt och last så väl som den kraft som skapas av ett fordon i rörelse.



V00A0BQ

MÖJLIG RISK

Att ta bort händerna från styrstången eller fötterna från fotstöden under körning.

VAD SOM KAN HÄNDA

Om du lyfter om så bara en hand eller fot, kan det minska din möjlighet att kontrollera fordonet eller få dig att tappa balansen och ramla av. Om du lyfter en fot från fotstödet, kan foten eller benet komma i kontakt med bakhjulet, vilket kan leda till skador eller en olycka.

HUR RISKEN KAN UNDVIKAS

Håll alltid båda händerna på styrhandtagen och båda fötterna på fotstöden under körning.

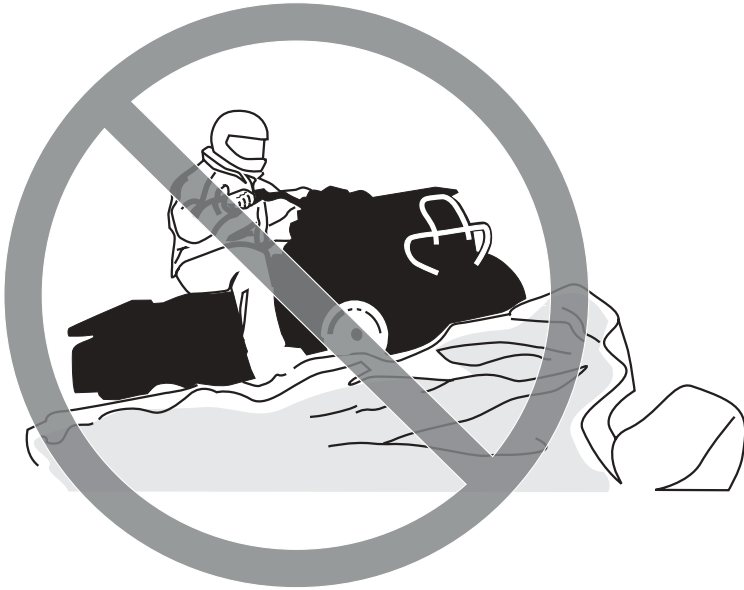

V00A0CQ

MÖJLIG RISK

Underlåtenhet att iaktta särskild försiktighet när du kör fordonet i okänd terräng.

VAD SOM KAN HÄNDA

Du kan stöta på dolda stenblock, gupp eller hål och inte hinna reagera.
Det kan leda till att fordonet välter eller att du förlorar kontrollen över det.

HUR RISKEN KAN UNDVIKAS

Kör långsamt och var extra försiktig vid körning i okänd terräng.
Var alltid uppmärksam på förändrade terrängförhållanden när du kör fordonet.



V00A0DQ

MÖJLIG RISK

Underlåtenhet att iakttä särskild försiktighet när du kör i svår terräng eller på mycket halt eller löst underlag.

VAD SOM KAN HÄNDA

Förlust av däckgreppet eller kontrollen över fordonet, vilket kan resultera i en olycka, inklusive vältning.

HUR RISKEN KAN UNDVIKAS

Kör inte på mycket ojämnt, halt eller löst underlag förrän du har lärt dig och övat de färdigheter som fordras för att behärska fordonet på sådant underlag.

Var alltid extra försiktig på dessa typer av underlag.



V00A0EQ

MÖJLIG RISK

Oriktig vändning.

VAD SOM KAN HÄNDA

Du kan förlora kontrollen över fordonet, vilket kan orsaka en kollision eller vältnig.

HUR RISKEN KAN UNDVIKAS

Följ alltid rätt procedurer för vändning så som beskrivs i denna Instruktionsbok. Öva dig i att vända i låg hastighet innan du försöker i högre hastigheter.
Försök inte vända i alltför hög hastighet.



V00A00Q

MÖJLIG RISK

Körning i mycket branta backar.

VAD SOM KAN HÄNDA

Fordonet har lättare för att välta i extremt branta backar än på plana ytor eller i mindre branta backar.

HUR RISKEN KAN UNDVIKAS

Kör aldrig fordonet i backar som är för branta för det eller för dig.
Öva först i mindre branta backar innan du försöker dig på brantare körning.



V00A0FQ

MÖJLIG RISK

Körning i uppförslut på fel sätt.

VAD SOM KAN HÄNDA

Du kan förlora kontrollen över fordonet eller det kan välta.

HUR RISKEN KAN UNDVIKAS

Följ alltid rätt procedurer för körning i uppförslut så som beskrivs i denna Instruktionsbok.

Kontrollera alltid terrängen noga innan du ger dig iväg uppför berg eller backar.

Kör aldrig i uppförslut med mycket halt eller löst underlag.

Skifta din vikt framåt.

Dra aldrig på gasen eller växla alltför hastigt. Fordonet riskerar att välta baklänges.

Kör aldrig över bergs- eller backkrön i hög hastighet. Ett hinder, ett stup, ett annat fordon eller en person kan finnas på andra sidan.



V00A0GQ

MÖJLIG RISK

Körning i nedförslut på fel sätt.

VAD SOM KAN HÄNDA

Du kan förlora kontrollen över fordonet eller det kan välta.

HUR RISKEN KAN UNDVIKAS

Följ alltid rätt procedurer för körning i nedförslut så som beskrivs i denna Instruktionsbok.

OBSERVERA: En särskild teknik krävs när du bromsar i nedförslut.

Kontrollera alltid terrängen noga innan du ger dig iväg nedför berg eller backar.

Skifta din vikt bakåt.

Kör aldrig nedför berg eller backar i hög hastighet.

Undvik att köra nedför berg eller backar i en vinkel som skulle få fordonet att luta starkt åt sidan. Kör alltid rakt nedför en backe när det är möjligt.



V00A0HQ

MÖJLIG RISK

Körning med stark sidolutning eller vändning i backe.

VAD SOM KAN HÄNDA

Du kan förlora kontrollen över fordonet eller det kan välta.

HUR RISKEN KAN UNDVIKAS

Försök aldrig vända fordonet mitt i en backe innan du helt behärskar den vändningsteknik på plan mark som beskrivs i denna Instruktionsbok. Var extra försiktig när du vänder i en backe.

Försök om möjligt undvika stark sidolutning.

När du kör med sidolutning:

Följ alltid de procedurer som beskrivs i denna Instruktionsbok.

Undvik berg och backar med mycket halt eller löst underlag.

Skifta din vikt till den sida av fordonet som vetter uppåt.



V00A01Q

MÖJLIG RISK

Stanna, rulla baklänges eller stiga av på fel sätt vid körning i uppförslut.

VAD SOM KAN HÄNDA

Fordonet kan välta.

HUR RISKEN KAN UNDVIKAS

Använd korrekt utrustning och håll jämn hastighet vid körning i uppförslut.

Om du förlorar all fart framåt:

Skifta vikten mot den sida som vetter uppåt. Dra aldrig på gasen eller växla alltför hastigt. Fordonet riskerar att välta baklänges.

Använd aldrig den bakre bromsen medan fordonet rullar baklänges.

Bromsa progressivt med den främre bromsen.

Lägg i parkeringsbromsen när du har stannat.

Om fordonet börjar rulla bakåt:

Skifta vikten uppåt.

Bromsa progressivt.

När fordonet stannat helt, bromsa även med den bakre bromsen och lägg i parkeringsbromsen.

Stig av på den sida som vetter uppåt vid lutning eller på ena sidan om fordonet står rakt i en uppförbacke.

Vänd fordonet och stig på igen så som beskrivs i denna Instruktionsbok.



V00A0JQ

MÖJLIG RISK

Oriktig körning över hinder.

VAD SOM KAN HÄNDA

Förlust av kontrollen eller kollision. Fordonet kan välta.

HUR RISKEN KAN UNDVIKAS

Kontrollera om det finns hinder innan du kör i ett nytt område.

Försök aldrig köra över stora hinder, som stora klippblock eller nedfallna träd.

När du kör över hinder, följ alltid rätt procedurer så som beskrivs i denna Instruktionsbok.



V00A0KQ

MÖJLIG RISK

Oriktig sladdning eller slirning.

VAD SOM KAN HÄNDA

Du kan förlora kontrollen över fordonet.

Du kan också oväntat återfå väggreppet, vilket kan få fordonet att välta.

HUR RISKEN KAN UNDVIKAS

Lär dig att på säkert sätt kontrollera sladdning och slirning genom att öva dig i låga hastigheter på plant, jämnt underlag.

Kör långsamt på ytterst hala ytor, som t.ex. is, och var extra försiktig så att du inte förlorar kontrollen när du sladdar eller slirar.



V00A0LQ

MÖJLIG RISK

Körning av fordonet genom djupt eller i snabbflytande vatten.

VAD SOM KAN HÄNDA

Däcken kan börja flyta, så att däckgrepp och kontroll över fordonet förloras, vilket kan leda till en olycka.

HUR RISKEN KAN UNDVIKAS

Använd aldrig fordonet i snabbflytande vattendrag eller vatten som är djupare än vad som specificeras i denna Instruktionsbok.

Kontrollera vattendjupet och om det finns starka strömmar innan du försöker köra i vatten. Vattnet bör inte gå över fotstöden.

Kom ihåg att våta bromsar kan ha mindre bromskraft. Testa bromsarna när du lämnar vattnet. Om nödvändigt, bromsa flera gånger så att friktionen torkar beläggen.



V00A0MQ

MÖJLIG RISK

Oriktig backning.

VAD SOM KAN HÄNDA

Du kan stöta emot ett hinder eller en person bakom fordonet, vilket kan resultera i svåra personskador.

HUR RISKEN KAN UNDVIKAS

Kontrollera alltid att det inte finns hinder eller människor bakom fordonet innan du backar. När du ser att det är säkert, backa långsamt.



V00A00Q

MÖJLIG RISK

Körning av fordonet med fel däck eller med fel eller ojämnt tryck i däcken.

VAD SOM KAN HÄNDA

Om du använder fel däck på fordonet eller använder fordonet med fel eller ojämnt tryck i däcken, kan det leda till förlust av kontroll över fordonet och öka risken för olyckor.

HUR RISKEN KAN UNDVIKAS

Använd alltid däck av den typ och storlek som specificeras i denna Instruktionsbok. Ha alltid korrekt tryck i däcken så som beskrivs i denna Instruktionsbok.



V00A0N0

MÖJLIG RISK

Användning av detta fordon med olämpliga modifikationer.

VAD SOM KAN HÄNDA

Oriktig installation av tillbehör eller modifikationer av detta fordon kan leda till förändring av köregenskaperna, vilket i vissa situationer kan leda till en olycka.

HUR RISKEN KAN UNDVIKAS

Modifiera aldrig detta fordon med oriktig installation eller användning av tillbehör. Alla delar och tillbehör som installeras på fordonet ska vara godkända av BRP och användas enligt instruktionerna. Om något är oklart, vänd dig till en auktoriserad Bombardier ATV-återförsäljare.

Installera inte passagerarsäten och använd inte bagageräcken för att ta med passagerare.



V00A0PQ

MÖJLIG RISK

Överbelastning av fordonet eller oriktigt lastnings- eller släpförfarande.

VAD SOM KAN HÄNDA

Kan leda till förändringar i fordonets köregenskaper, vilket kan orsaka en olycka.

HUR RISKEN KAN UNDVIKAS

Överskrid aldrig den specificerade lastkapaciteten för fordonet, inklusive förare, övrig last och eventuella tillbehör.

Lasten bör fördelas korrekt och vara säkert fastspänd.

Sänk hastigheten vid körning med last eller släp. Håll större avstånd för inbromsning.

Följ alltid anvisningarna i denna Instruktionsbok vid körning med last eller släp.

 **VARNING**



V03M01Q

MÖJLIG RISK

Transport av brandfarliga eller farliga ämnen kan leda till explosion.

VAD SOM KAN HÄNDA

Detta kan leda till svåra personskador eller dödsfall.

HUR RISKEN KAN UNDVIKAS

Transportera aldrig brandfarliga eller farliga ämnen.

Tänk på följande när du läser denna Instruktionsbok:

 **VARNING**

Anger en potentiell risk som, om den inte undviks, kan resultera i svåra personskador eller död.

SÄKERHETSVARNING

Det finns ett antal grundregler och tips som du bör följa för att helt kunna uppskatta nöjet och spänningen i att köra detta fordon. Vissa kan vara nya för dig, andra bara sunt förnuft eller självklarheter. Oavsett vilket, ber vi dig ta några minuter och läsa denna Instruktionsbok i sin helhet innan du börjar använda fordonet.

Informationen i denna Instruktionsbok är begränsad. Vi råder dig att skaffa vidare information och utbildning från t.ex. lokala myndigheter, ATV-klubbar eller en erkänd ATV-organisation.

BRP avråder alla under 16 år från att köra ett fordon med en motor som är större än 90 cc. För barnets säkerhet rekommenderar vi att också du följer denna rekommendation. Endast du kan bedöma en förarens förmåga att förstå riskerna och köra säkert.

Personer med nedsatt kognitiv eller fysisk förmåga eller personer som gärna tar risker löper större risk att råka ut för vältningar eller kollisioner, som kan leda till personskador, inklusive död. Se till att du känner dig helt hemma med reglagen på fordonet och med allmän användning innan du börjar köra i terräng. Öva dig att köra på en lämplig plats som är fri från faror och prova responsen för varje reglage. Kör endast i låg hastighet. För högre hastigheter krävs större erfarenhet, kunskap och lämpliga körförhållanden.

Alla fordon är inte likadana. Vart och ett har unika prestandaegenskaper, reglage och funktioner. Varje fordon har olika köregenskaper och väghållning.

Förutsätt aldrig att ditt fordon kan köras säkert överallt. Plötsliga förändringar i underlaget på grund av hål, svackor, sluttningar, mjukare eller hårdare underlag eller andra ojämnheter, kan få fordonet att välta eller bli instabilt. Undvik detta genom att sakta farten och alltid kontrollera terrängen framför dig. Om fordonet börjar luta starkt eller välta, är det oftast bäst att stiga av genast... BORT från vältningsriktningen!

Kontroll före användning

VARNING

Det är mycket viktigt att inspektera fordonet varje gång innan du använder det. Kontrollera alltid att viktiga reglage, säkerhetsfunktioner och mekaniska delar fungerar korrekt innan du börjar köra. Om detta inte görs, kan svåra personskador eller död bli följden.

Före användning av fordonet bör föraren alltid:

- a) Ta av fordonslåset.
- b) Koppla i parkeringsbromsen och kontrollera om den fungerar.
- c) Kontrollera däcktrycket och däckens skick.
- d) Kontrollera om hjul och hjullager har slitage eller skador.
- e) Kontrollera reglagens placering och att de fungerar.
- f) Kontrollera att styrningen fungerar obehindrat.
- g) Aktivera gasreglaget flera gånger för att se om det fungerar obehindrat. Det måste återgå till tomgångsläge när det släpps.
- h) Aktivera bromshandtaget och bromspedalen för att kontrollera att bromsarna tar. De måste gå tillbaka helt när de släpps.
- i) Se till att växelspaken fungerar och välj PARKERING.
- j) Kontrollera bränsle-, olje- och kylvätskenivåerna.

- k) Kontrollera för oljeläckage i motor-, transmissions- och drivenhetskomponenter.
- l) Kontrollera att bränsleventilen är helt öppen (ON).
- m) Rengör strålkastare, körriktningssvisare och bromsljus.
- n) Se till att locken till den främre accesspanelen och det bakre lastutrymmet är ordentligt låsta.
- o) Se till att sätet är ordentligt låst.
- p) Om du har last, respektera lastkapaciteten. Se till att lasten är säkert fastspänd på räckena.
- q) Om du drar ett släp eller annan utrustning, se till att du respekterar den maximala dragstångsvikten och dragvikten. Se till att släpet är säkert kopplat till dragkroken.
- r) Se och känn efter lösa delar med motorn avstängd. Kontrollera fästen.
- s) Kontrollera att det inte finns människor eller hinder framför dig.
- t) Kontrollera att tändningslås, startknapp, motorns stoppreglage, strålkastare, riktningssvisare och varningsljusknappen fungerar.
- u) Starta motorn, koppla ur parkeringsbromsen och kör långsamt framåt några meter medan du testar bromsarna genom att använda varje broms för sig.

Åtgärda eventuella problem innan du börjar köra. Kontakta en auktoriserad Bombardier ATV-återförsäljare vid behov.

Klädsel

Ta hänsyn till vädret när du väljer klädsel. Du bör dock alltid bära lämplig skyddsklädsel och utrustning, inklusive godkänd hjälm, ögonskydd, stövlar eller kängor, handskar, långärmad skjorta och långbyxor. Denna typ av klädsel bör skydda dig mot vissa av de mindre faror du kan stöta på vid körning. Bär aldrig löst sittande klädesplagg som t.ex. en halsduk, som kan fastna i fordonet eller i buskar och grenar. Beroende på förhållandena kan även glasögon med imskydd eller solglasögon behövas. Olikfärgade glas för ögonskydd eller solglasögon kan hjälpa dig att urskilja variationer i terrängen. Solglasögon bör endast bäras på dagtid.



Last

All last som placeras på fordonets bagageräcke(n) påverkar fordonets stabilitet och kontroll. Överskrid därför inte den lastkapacitet som anges av fordonstillverkaren. Se alltid till att lasten är säkert fastspänd och inte inverkar på din kontroll över fordonet. Tänk alltid på att "lasten" kan glida eller falla av och leda till en olycka. Se till att last och bagage inte sticker ut på sidorna, där de kan fastna i vegetation eller andra hinder. Se till att strålkastare eller bromslyktor inte täcks eller skymms av lasten. Se till att eventuella lås och spärrar till bagagedelar är låsta. Om locket till en löstagbar bagagedel tas loss för att få plats med last, se till att lasten är säkert fastspänd och att mindre föremål inte kan flyga ut.

Detta fordon är speciellt konstruerat för endast en förare. Trots det långa sätet, som låter föraren röra sig obehindrat, är det inte utformat eller avsett för passagerare. Installera inte passagerarsäten och använd inte bagageräckena eller räckenas plats för att ta passagerare. Passagerare inverkar på fordonets stabilitet och din kontroll över det.

Släp

Att köra detta fordon med ett släp ökar avsevärt risken för vältning, särskilt i branta sluttningar. Om du använder ett släp, måste du se till att dess fäste är kompatibelt med det som finns på fordonet. Se till att släpet är i vågrät linje med fordonet. (I vissa fall kan du behöva installera en speciell förlängning på fordonets draganordning.) Använd säkerhetskedjor för att säkert koppla släpet till fordonet. Tunga släp kräver längre bromssträcka, särskilt på sluttande underlag. Var försiktig så att du inte sladdar eller slirar. När du har stannat eller parkerat, blockera fordonets och släpets hjul så att de inte kan röra sig. Se alltid till att lasten är jämnt fördelad på släpet. Var försiktig när du kopplar loss ett lastat släp. Släpet eller dess last kan falla på dig eller andra. Vänd inte i hög hastighet. Kör alltid på låg växel och sakta in ordentligt.

Utföra arbetsuppgifter med fordonet

Du kan använda fordonet till att utföra en mängd LÄTTARE arbetsuppgifter, från snöplogning till att dra ved eller last. Olika tillbehör finns att köpa från din auktoriserade Bombardier ATV-återförsäljare. Respektera alltid fordonets lastkapacitet och övriga begränsningar. Om du överbelastar fordonet, kan även komponenterna överbelastas och sluta fungera. För att undvika personskador är det lika viktigt att följa de anvisningar och varningar som medföljer tillbehöret. Undvik fysisk överansträngning genom att inte lyfta eller dra tunga laster eller manövrera fordonet för hand. (Läs vidare under FRITIDSKÖRNING nedan.)

Fritidskörning

Respektera andras rättigheter och begränsningar. Kör inte på områden som är utformade för andra typer av terränganvändning. Detta omfattar snöskoterspår, ridspår, skidspår och terrängcykelbanor. Förutsätt aldrig att det inte finns andra i spåret/på banan. Håll alltid till höger och sväng inte kontinuerligt från en sida av banan till den andra. Var beredd på att stanna eller köra åt sidan om du möter en annan förare.

Gå med i en lokal ATV-klubb. De kan förse dig med kartor och råd eller tala om var det är tillåtet att köra. Om det inte finns någon klubb i din närhet, hjälp till att starta en. Att köra tillsammans med andra eller i en klubb är en trevlig, social upplevelse.

Håll dig alltid på säkert avstånd från andra förare. Din egen bedömning av hastighet, terrängförhållanden, vädret, fordonets skick och din tillit till andra förares bedömningsförmåga hjälper dig att på bästa sätt välja ett säkert avstånd till andra. Detta fordon kan lika lite som andra motorfordon "stanna på en femöring".

Kör alltid fordonet i låg hastighet, kör aldrig över 65 km/h (40 MPH) och sänk hastigheten ordentligt innan du svänger vid körning på väg.

Innan du ger dig iväg, tala om för någon vart du tänker åka och när du planerar att vara tillbaka. Inga aldrig alkohol eller droger före eller under körning!

Beroende på hur långt du tänker köra, ta med dig ytterligare verktyg eller nödutrustning. Ta reda på var du kan tanka och fylla på olja. Var förberedd på olika situationer som du kan tänkas möta. Det är alltid bra att ha med sig första hjälpen-utrustning.

Miljö

En av fördelarna med detta fordon är att det kan ta dig bort från inkörda vägar, långt bort från bebyggelse och samhällen. Du bör dock alltid respektera naturen och andra människors rätt att njuta av den. Kör inte i miljö känsliga marker. Kör inte över planterade träd eller buskar, hugg inte ned träd eller gårdsgårdar och låt inte hjulen spinna och förstöra marken. Gå försiktigt fram.

Att jaga vilt med fordon är olagligt på de flesta platser. Viltet kan dö av utmattnings om det jagas av ett motorfordon. Om du stöter på djur när du är ute och kör, stanna och observera tyst och var försiktig. Det kan bli ett av dina bästa minnen.

Följ regeln "vad du tar med dig ut, tar du tillbaka". Skräpa inte ned. Gör inte upp lägereld såvida du inte har tillstånd till det och aldrig på torr mark. De faror du kan skapa i ett spår eller på en bana kan skada andra eller dig själv, också längre fram i tiden.

Respektera odlad mark och betesmark. Be alltid markägaren om lov innan du kör på privat mark. Respektera grödor, djur och markgränser. Om du kommer till en stängd grind måste du stänga den igen efter dig.

Förorena inte vattendrag, sjöar eller älvar och modifiera inte motorn eller ljuddämpningen eller avlägsna någon av dess delar.

Designbegränsningar

Trots att fordonet är ovanligt tåligt för sin klass, är det dock ett lättare fordon och användningen är därför begränsad till lämpade ändamål.

Att öka vikten på någon del av fordonet förändrar dess stabilitet och prestanda.

Användning i terräng

Själva terrängkörningen utgör en fara i sig. All terräng, som inte har preparerats speciellt för fordon, utgör i sig en risk, då det är omöjligt att förutsäga vinklar, underlag och exakt lutning. Själva terrängen utgör en kontinuerlig risk och den som ger sig ut i den måste vara medveten om och acceptera detta.

Vid terrängkörning måste föraren alltid vara ytterst noga med att välja den säkraste vägen och hålla noga uppsikt över terrängen framför fordonet. Fordonet bör aldrig köras av någon som inte är helt förtrogen med de körinstruktioner som gäller för fordonet och inte heller ska det köras i mycket brant eller osäker terräng.

Allmänna användnings- och säkerhetsföreskrifter

Aktsamhet, försiktighet, erfarenhet och goda körkunskaper är de bästa vapnen mot farorna vid körning.

Om du tvivlar det minsta på att fordonet säkert kan ta sig fram över ett hinder eller en viss del av terrängen, bör du alltid välja en annan väg.

Vid terrängkörning är det styrka och drivning som gäller, inte hög fart. Kör aldrig fortare än sikten och din egen förmåga att välja en säker väg medger.

Kontrollera alltid terrängen framför dig för plötsliga förändringar i slutningar eller hinder, t.ex. stenar och rötter, som kan orsaka obalans, vältning och rullning.

Kör aldrig fordonet om reglagen inte fungerar normalt.

Kontrollera alltid att det inte finns hinder eller människor bakom fordonet när du backar. Kör sakta och undvik snäva svängar.

Koppla alltid i parkeringsbromsen när du stannar eller parkerar. Detta är extra viktigt när du parkerar på sluttande underlag. I mycket branta backar eller om fordonet är lastat, skall hjulen blockeras med stenar eller tegelstenar. Kom ihåg att bränsleventilen ska vara stängd (OFF).

Användare i Europeiska gemenskapen måste ta av vinschkroken när fordonet framförs på väg. Om denna bestämmelse inte följs, ökar risken för personskador, inklusive dödsfall, om en olycka skulle inträffa.

Uppförskörning

Tack vare sin configuration har detta fordon mycket god klättringsförmåga, så god att det kan välta innan drivningen går förlorad. Exempelvis är det vanligt att stöta på terrängsituationer där backens krön har eroderats så mycket att krönet är mycket skarpt. Fordonet kan mycket väl hantera en sådan situation, men när dess framdel kommer till den punkt där dess balans skiftas bakåt, kan det välta bakåt.

Detsamma kan inträffa om ett markhinder får fordonets framdel att resa sig mer än önskat. I en sådan situation är det bättre att ta en annan väg. När du gör det, tänk på riskerna med sidolutning. Det är också bättre att känna till terrängen på andra sidan av backen eller höjden. Alltför ofta finns där en skarp brant som är omöjlig att ta sig över eller nedför.

Nedförskörning

Detta fordon kan köras uppför sluttningar som är brantare än det är säkert att ta sig nedför. Därför är det viktigt att se till att det finns en säker väg nedför en backe, innan du bestämmer dig för att ta dig uppför den.

Att sänka farten vid nedförskörning i en hal backe kan få fordonet att kana utför. Håll jämn fart och/eller accelerera något för att återfå kontrollen.

Sidolutning

Försök om möjligt undvika att köra med sidolutning. Om det blir nödvändigt, var ytterst försiktig. Om du kör med sidolutning i en brant backe, kan fordonet välta och rulla runt. Dessutom kan halt eller löst underlag göra att fordonet okontrollerat kanar åt sidan i utförslut. Försök inte vända fordonet i nedförbacken om du kanar utför. Undvik alla hinder och håligheter som kan få fordonet att luta starkt, välta och rulla runt.

Branter

Detta fordon kommer att "förlora drivkraften" och vanligen stanna om fram- eller bakhjulen körs ut över en brant. Om branten är skarp eller hög, "störttycker" fordonet och välter upp och ned.

VARNING

Undvik att köra över branter. Backa och ta en annan väg.

Körteknik

Att köra fordonet för snabbt för körförhållandena kan resultera i personsador. Gasa endast så mycket som behövs för säker körning. Statistiken visar att vändning i höga hastigheter ofta orsakar olyckor och skador. Kom ihåg att fordonet är tungt! Bara vikten av fordonet kan få dig att fastna under det om det välter.

Detta fordon är inte gjort för hopp och varken fordonet eller du kan absorbera energin vid så kraftiga stötar som vid hopp. Om du försöker köra på bakhjulen (göra en "wheelie"), kan fordonet tippa över på dig. Båda dessa trick medför hög risk och bör alltid undvikas.

För att bibehålla lämplig kontroll rekommenderas starkt att du håller båda händerna på handtagen, inom räckhåll för samtliga reglage. Detsamma gäller för fötter och fotstöd. För att minska risken för ben- och fotskador bör du ha fötterna på fotstöden hela tiden. Låt inte tårna peka utåt och sträck inte heller ut fötterna för att hjälpa till vid vändning, eftersom de kan stöta emot eller fastna i föremål eller komma i kontakt med hjulen.

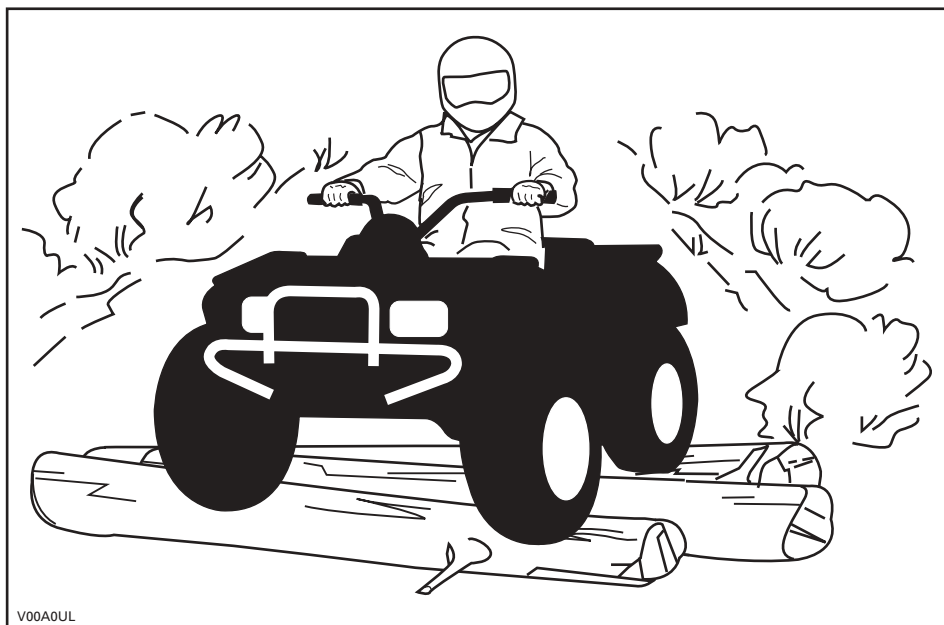

V00A0UL

Trots det adekvata fjädringssystemet på detta fordon kan mycket grov terräng eller "tvättbrädesterräng" göra körningen mycket obekvämt och t.o.m. orsaka ryggskador. Ofta kan det bli nödvändigt att omväxlande stå och sitta eller att köra i en hukad ställning. Sakta farten, böj knäna och låt benen absorbera stötarna.

Om användning på väg är tillåtet i ditt område, kör endast kortare sträckor och bara för att flytta fordonet från ett terrängkörningsområde till ett annat. Kör alltid fordonet i låg hastighet (aldrig över 65 km/h (40 MPH)) och sänk hastigheten innan du svänger. Respektera alltid trafiklagarna vid körning på allmän väg eller gata. Om du måste korsas en väg, bör den första föraren stiga av sitt fordon, rekognosera och vägleda de andra förarna. Den sista föraren som korsat vägen, hjälper sedan den första föraren att korsas vägen. Kör inte på trottoarer. De är till för fotgängare. Vatten kan utgöra en särskild risk. Om det är för djupt, kan fordonet börja "flyta" och välta. Kontrollera vattendjup och strömmar innan du försöker ta dig fram genom vatten. Vattnet får inte gå högre än fotstöden. Se upp för hala ytor som klippor, gräs, trädrötter osv., både i och omkring vattnet. Däckgreppet kan försvinna. Försök inte köra ned i vatten i hög hastighet. Vattnet fungerar som en broms och kan få dig att falla av.

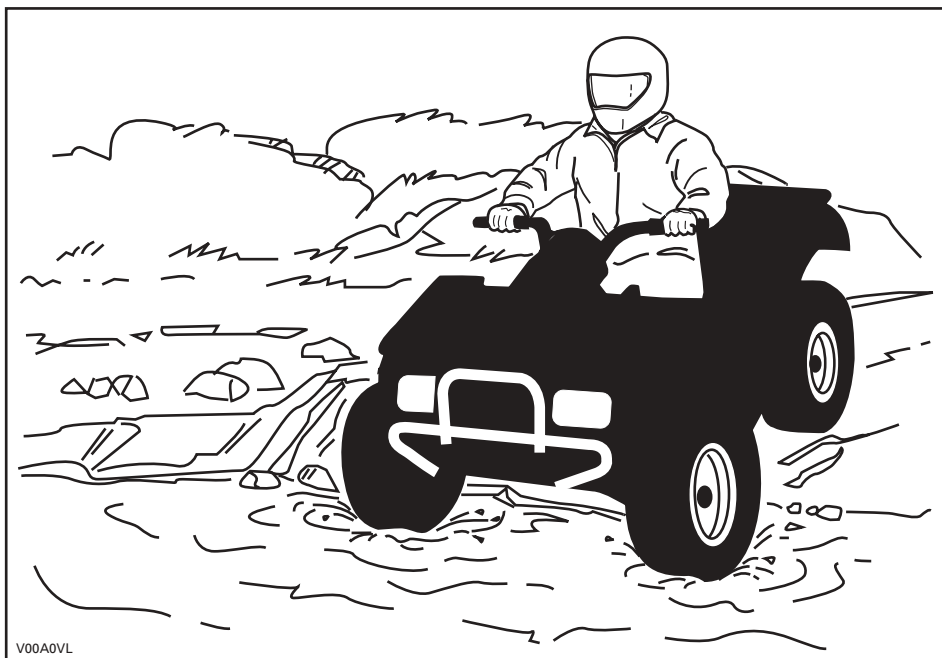

Vattnet påverkar bromsförmågan hos fordonet. Torka bromsarna genom att bromsa flera gånger när du har lämnat vattnet.

Det kan finnas lerhaltiga marker eller våtmarker nära vattendrag. Var förberedd på plötsliga "hål" eller svackor. Se även upp för risker som stenblock, trädstammar och liknande som kan vara delvis täckta av vegetation.

Om du måste ta dig över isbelagda vattendrag, kontrollera att isen är tillräckligt tjock och stark för att bära den sammanlagda vikten av dig, fordonet och dess last. Se upp för öppet vatten, det är ett säkert tecken på att isens tjocklek varierar. Om du hyser minsta tvivel, kör inte ut på isen.

Isen inverkar också på din kontroll över fordonet. Sänk hastigheten och undvik att gasa plötsligt. Det leder bara till hjulspinn och fordonet riskerar att välta. Undvik snabb inbromsning. Det kan i sin tur leda till att du kanar iväg utan kontroll och att fordonet välter. Undvik alltid slask eftersom det kan blockera fordonets funktion eller reglage.

Sand och körning på stränder eller i snö är en annan unik upplevelse, men det finns vissa grundläggande säkerhetsföreskrifter du bör följa. Våt, djup eller fin sand/snö kan orsaka förlust av däckgrepp och få fordonet att kana, stanna eller köra fast. Om detta inträffar, leta efter ett fastare underlag. Det bästa rådet är att sakta farten och vara uppmärksam på terrängen.

När du kör i sand, bör du utrusta fordonet med en säkerhetsflagga av antenntyp. Detta hjälper andra förare att se din position från en annan sandbank. Kör försiktigt om du ser en annan förare säkerhetsflagga framför dig. Säkerhetsflaggor av antenntyp kan fastna och studsas tillbaka mot föraren. Därför bör du inte använda dem i områden där det finns nedhängande grenar eller hinder.

Körning på lösa stenar eller grus liknar i mycket körning på is. Det inverkar på styrningen av detta fordon och kan eventuellt få det att kana och välta, särskilt i hög hastighet. Dessutom kan bromssträckan förlängas. Tänk på att det, om du gasar för snabbt eller slirar, finns risk för att lösa stenar ska skjutas upp bakåt, mot andra ATV-förare bakom dig. Gör aldrig detta avsiktligt.

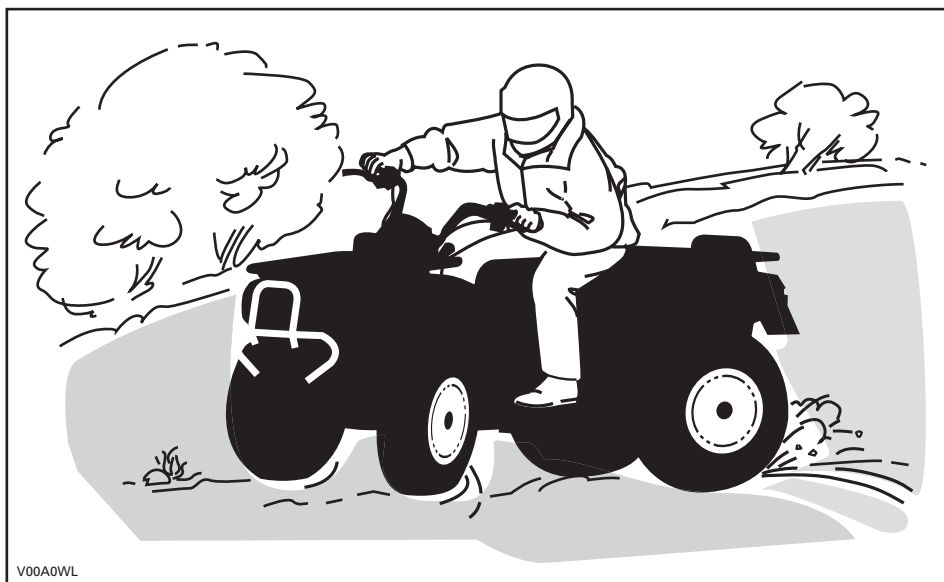

V00A0WL

Om du hamnar i en sladd eller slirar, kan det hjälpa att vända styret åt samma håll som du sladdar, tills du återfår kontrollen. Tvärbromsa aldrig, då låser sig hjulen.

Respektera och följ alla uppsatta märken på banan. De är till för att hjälpa dig och andra.

Var försiktig när du kör över hinder på banan eller i spåret. Det kan röra sig om lösa stenbumlingar, nedfallna träd, hala ytor, gårdsgårdar och staket, stubbar, jordvallar och håligheter. Undvik dem alltid om möjligt. Tänk på att vissa hinder helt enkelt är för stora eller för farliga att ta sig över och bör undvikas. Mindre stenar och nedfallna träd kan gå att ta sig över på ett säkert sätt. Närma dig hindret i 90° vinkel. Stå på fotstöden med böjda knän. Justera hastigheten utan att förlora farten och undvik att gasa plötsligt. Håll ett fast grepp om styrhandtagen. Skifta kroppsvikten framåt och kör över hindret. Försök inte lyfta upp fordonets framhjul från marken. Tänk på att hindret kan vara halt eller glida undan medan du kör över det. När du kör i backar eller sluttningar, är två saker mycket viktiga: var beredd på hala underlag och variationer i terrängen och använd korrekt kroppsställning.

Uppför

Skifta kroppsvikten framåt, mot toppen av backen. Håll fötterna på fotstöden, växla ned, accelerera och växla sedan snabbt vid behov medan du kör uppåt. Kör inte för fort eftersom detta kan få den främre delen av fordonet att lyfta från marken och falla tillbaka ned på dig. Om backen är för brant och du inte kan fortsätta eller fordonet börjar rulla bakåt, ska du bromsa, men var försiktig så att du inte slirar. Stig av och gör sedan en "U"- eller "K"-sväng (gå bakåt, intill fordonet på den sida som vetter uppåt, med handen på bromshandtaget samtidigt som du backar fordonets bakre del uppåt mot backens krön och kör sedan nedåt). Gå/Stig alltid av på den sida som vetter uppåt och kom inte för nära fordonet och dess snurrande hjul. Försök inte hålla fast vid fordonet om det börjar välta. **Håll dig undan.** Kör inte över bergs- eller backkrön i hög hastighet. Det kan finnas hinder, inklusive branter, på andra sidan.

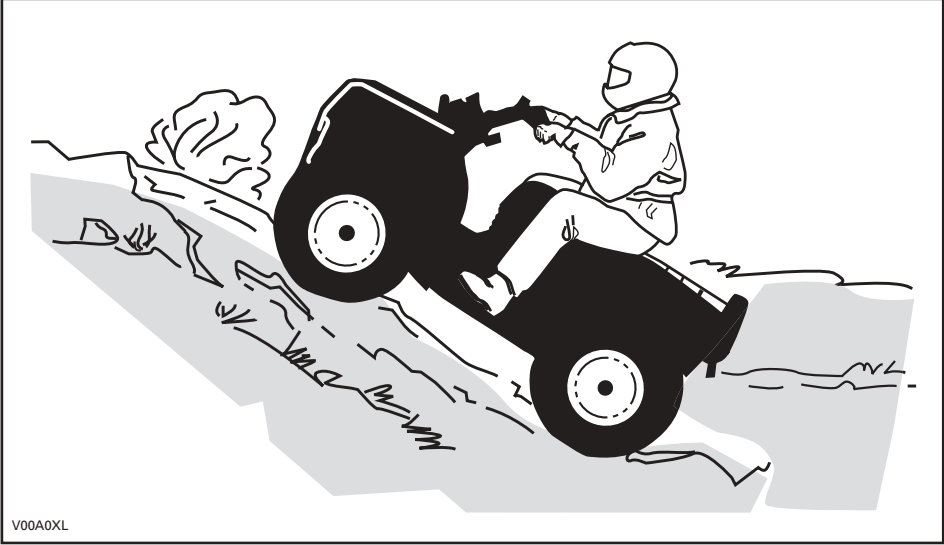

Nedförsbacke

Skifta kroppsvikten bakåt. Bromsa progressivt för att undvika sladdar. "Frirulla" inte utför backen med hjälp av enbart motorbroms eller i neutral.

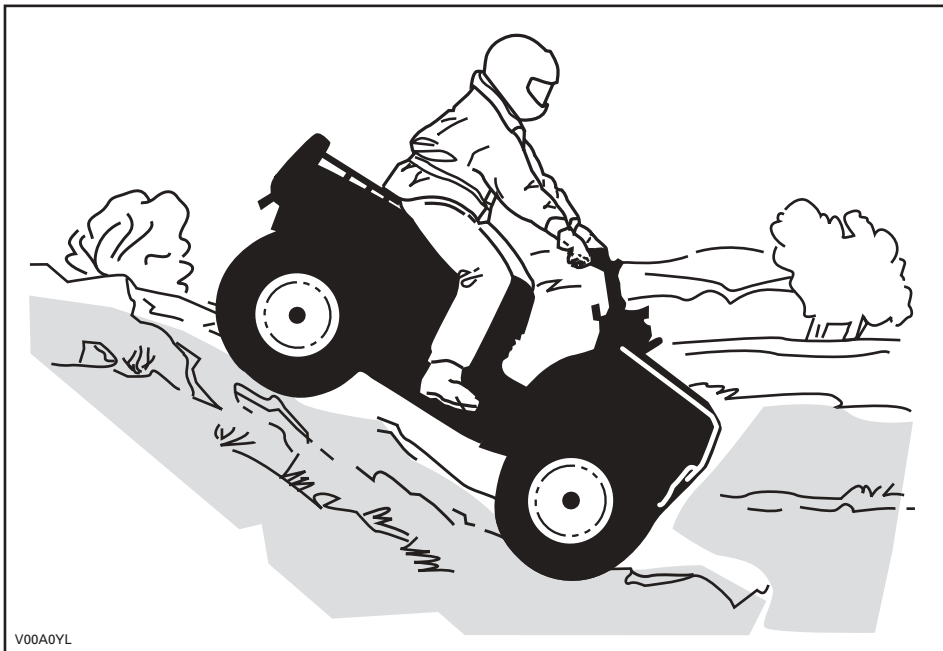

V00A0YL

Sidolutning

Detta är en av de **farligaste** typerna av körning eftersom det drastiskt ändrar fordonets balans. Körning med stark sidolutning bör alltid undvikas om möjligt. Om det ändå är nödvändigt, är det viktigt att du **ALLTID** har kroppsvikten skiftad mot sluttningens topp och är beredd på att stiga av på den sidan om fordonet börjar välta. **Försök inte stoppa fordonet eller rädda det från skador.**



V00A0ZL

Regelbundet underhåll

Efter varje körning är det klokt att avlägsna rester av snö, is, lera och smuts. Det hjälper dig inte bara att behålla fordonet längre och i gott skick för ev. vidareförsäljning utan det eliminerar också ev. risker nästa gång du använder det. Tvätta fordonet med ljummet tvålatten och låt det torka. (Du kan använda en handduk.) Tvätta inte fordonet utomhus i minusgrader. Smörj alla nödvändiga delar enligt beskrivningen i avsnittet **UNDERHÅLL**.

En del av ditt säkerhetsansvar är att respektera innehållet i denna Instruktionsbok. Den innehåller värdefulla råd om fordonets skötsel. Om du behöver ytterligare råd, kan du vända dig till en auktoriserad Bombardier ATV-återförsäljare.

Modificeringar av fordonet för att öka hastighet och prestanda kan vara ett brott mot villkoren i den begränsade fordonsgarantin. Dessutom är vissa modifikationer, inklusive demontering av motor eller avgassystemsdelar, olagligt i de flesta länder.

Ändring av hjulens och/eller däckens storlek kan försämra fordonets stabilitet. Fel lufttryck i däck kan leda till punktering eller få ett däck att förflytta sig på fälgen och förloras eller skadas. Byt alltid hjul eller däck som är skadade.

PLACERING AV VIKTIGA DEKALER

Nedanstående dekaler finns på fordonet och är att betrakta som permanenta delar av fordonet. Om de saknas eller är skadade, kan de bytas utan extra kostnad. Kontakta en auktoriserad Bombardier ATV-återförsäljare.

OBSERVERA: Nedanstående illustrationer som används i denna Instruktionsbok är endast allmänna representationer. De kan se annorlunda ut med din modell.

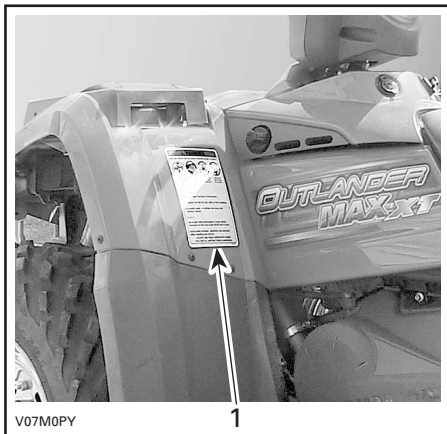

TYPBILD



TYPBILD

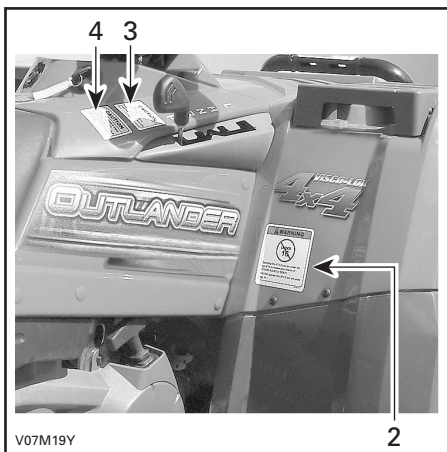

TYPBILD



TYPBILD

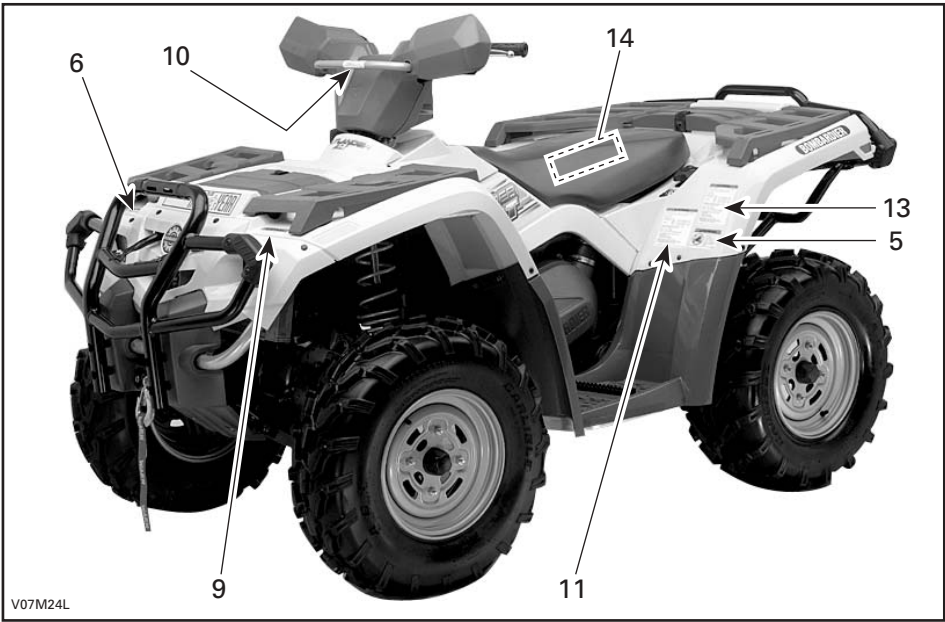

V07M24L

Dekal 1

⚠ VARNING

Oriktig användning av en ATV kan resultera i SVÅRA personskador eller DÖD.

**BÅR ALLTID
GODKÄND
HJÄLM OCH
SKYDDSUT-
RUSTNING.**

**FÅR EJ AN-
VÄNDAS PÅ
ALLMÄN VÄG.**

**TA ALDRIG
PASSAGERE-
RE.**

**KÖR ALDRIG
MED DROGER
ELLER ALKO-
HOL I KROPP-
PEN.**

Kör ALDRIG:

- utan lämplig träning eller instruktion.
- i för hög hastighet för din skicklighet eller körförhållandena.
- på allmän väg - du riskerar att kollidera med ett annat fordon.
- med passagerare - de försämrar balansen och styrförmågan och ökar risken för att föraren ska förlora kontrollen.

Du ska ALLTID:

- använda korrekt körteknik för att undvika att fordonet välter i backar, svår terräng eller svängar.
- undvika vägbeläggningar - de kan allvarligt försämrade väghållningen och kontrollen.

**TA FRAM OCH LÄS INSTRUKTIONSBOKEN.
FÖLJ ALLA ANVISNINGAR & VARNINGAR**

704 900 001

V01M01Z

Dekal 2

⚠ VARNING

**UNDER
16**

Att köra denna ATV om du är under 16 ökar risken för SVÅRA PERSONSKADOR och DÖD.
Kör ALDRIG denna ATV om du är under 16.

704 900 011

V01M02Z

Dekal 3

OBSERVERA

- ATV:n **MÅSTE** stannas före växling med växelspaken.
- Bromsa alltid med fotbroms för växling från Parkering (P) och Neutral (N).

704 900 470

V07M06Y

Dekal 4

OBSERVERA

ATV:n **MÅSTE** stannas före urkoppling av 4-hjulsdrift.
Mekaniska skador kan uppstå om 4-hjulsdriften kopplas i eller ur under körning.

704 900 487

V07M07Y

Dekal 5

⚠ VARNING

**Åk ALDRIG med som passagerare.
Föraren kan då förlora kontrollen,
med SVÅRA PERSONSKADOR
eller DÖD som följd.**

704 900 005

V01M07Z

Dekal 6

VARNING

- Låt ALDRIG passagerare sitta här eller någon annanstans.
- Passageraren kan falla av.
- Detta kan orsaka ALLVARLIG PERSONSKADA eller DÖD.

704 900 884

V07M15Y

Dekal 7

VARNING

Fellastning av släp kan leda till förlust av kontroll över fordonet.

- Maximal dragvikt: 135 kg (298 lb).
- Maximal dragstängsvikt: 14 kg (30 lb).

V07M0DY

Dekal 8

OBSERVERA

MAX. LAST FRAM: 40 kg (90 lb)

704 900 433

V07M04Y

Dekal 9

OBSERVERA

MAX. LAST BAK: 80 kg (175 lb)
inkluderar dragstängsvikten och lasten i främre lastutrymme:
10 kg (22 lb)

704 900 432

V07M02Y

Dekal 10

OBSERVERA

MAX. LAST: 2,3 kg (5 lb)

704 900 433

V07M04Y

Dekal 11

VARNING

Fel däcktryck eller överbelastning kan leda till kontrollförlust, som kan resultera i SVARA SKADOR eller DÖD.

Ha ALLTID korrekt tryck i däcken enligt ovan. Använd ALDRIG lägre än minimum tryck. Det kan få däckat att lossna från fälgan.

Överskrid ALDRIG fordonets lastkapacitet på 230 kg (500 lb), vilket inkluderar vikten av förare, last, tillbehör och dragstäng.

ATV - LAST och SLÄP

- Last och släp kan inverka på fordonets stabilitet och vaghållning.
- Vid körning med last eller släp:
 - sänk hastigheten.
 - se till att du har större avstånd för inbromsning.
 - undvik stark lutning och svår terräng.

LAST	DÄCKTRYCK, KALLA DÄCK
UPP TILL 230 kg (500 lb)	FRAM MAX.: 27,5 kPa (4,0 psi) MIN.: 24,0 kPa (4,0 psi)
	BAK MAX.: 31,0 kPa (4,5 psi) MIN.: 27,5 kPa (4,0 psi)

704900882

V07M16Y

Dekal 12

DA FINN OG LES BRUGERVEJLEDNINGEN, OVERHOLD ALLE INSTRUKTIONER OG ADVARSLER.

NL ZOEK DE GEBRUIKERSHANDLEIDING OP EN LEES HEM. HOUD U AAN ALLE AANWIJZINGEN EN WAARSCHUWINGEN.

FR LOCALISER ET LIRE LE GUIDE DE L'OPÉRATEUR. SUIVRE TOUS LES CONSIGNES ET AVERTISSEMENTS.

FI PAKKANNA JÄ LUE KÄYTTÄJÄN OPAS, NOLIDATA KÄIKKÄ KÄYTTÖOHJEITA JA VAROITUKSIA.

DE BETRIEBSANLEITUNG AUSFINDIG MACHEN UND LESEN. ALLE ANWEISUNGEN UND WARNHINWEISE BEFOLGEN.

EL ΒΡΕΤΕ ΚΑΙ ΔΙΑΒΑΣΤΕ ΤΟΝ ΟΔΗΓΟ ΧΕΙΡΙΣΤΗ, ΑΚΟΛΟΥΘΗΣΤΕ ΟΛΕΣ ΤΙΣ ΟΔΗΓΙΕΣ ΚΑΙ ΠΡΟΒΕΒΑΙΩΣΕΙΣ.

IT LEGGERE IL MANUALE DELL'OPERATORE, SEGUIRE TUTTE LE ISTRUZIONI E AVVERTENZE.

PT LOCALIZAR E LER O GUIA DE OPERAÇÃO, OBSERVAR TODAS AS INSTRUÇÕES E MENSAGENS DE AVISO.

ES UBICAR Y LEER LA GUÍA DEL OPERADOR, ATENDERSE A TODAS LAS INSTRUCCIONES Y MENSAJES DE ADVERTENCIA.

SV TA REDA PÅ INSTRUKTIONSBOKEN OCH LAS DEN. UPPMÄRKSAMMA ALLA ANVÄSNINGAR OCH VARNINGAR.

704900884

V00M0AY

Dekal 13

 VARNING
<p>Denna varning gäller endast för de europeiska länder där användning på väg är tillåten.</p>
<p>Användning på väg</p> <p>Denna ATV är endast avsedd för TERRÅNGKÖRNING. Den kan framföras kortare sträckor på väg i låg hastighet för att flytta fordonet från ett terrängkörningsområde till ett annat.</p>
<p>När ATV:n körs på väg, kör aldrig fort och se till att sänka hastigheten ordentligt vid svängar.</p>
<p>Om dessa anvisningar inte följs, kan det leda till förlust av kontroll över fordonet, vilket kan orsaka svåra personskador eller död.</p>
<p>Främre vinsch</p> <p>Den främre vinschkroken på en ATV som är utrustad med vinsch måste tas av och läggas undan vid körning på allmän väg.</p>
<p>Annars finns det risk för att människor i närheten skadas.</p>

V01M0PY

Dekal 14

INFORMATION OM FORDONSUTSLÄPP	MOTORTYP: 5BCXX.4003GC SYSTEM FÖR UTSLÄPPSKONTROLL: EM CYLINDERVOLYM: 400cc FINJUSTERINGSSPECIFIKATIONER: VENTILSPEL: INTAG: 0,05-0,13 mm UTLOPP: 0,1-0,18 mm	Bombardier Recreational Products Inc.
	TOMGÅNG LUFT-/BRÄNSLEBLANDNING TOMGÅNG:	1 300 V/MIN ± 100 V/MIN FRÅN STYRSKRUVENS POSITION FÖR MAXIMAL HASTIGHET VID TOMGÅNG, LOSSA SKRUVEN 3/8 VARV
	TÄNDSTIFT: BRÄNSLE: (RON + MON)/2 MOTOROLJA:	NGK DCP8E ELEKTRODAVSTÅND → 0,6-0,7 mm BLYFRI 87 OKTAN SAE 5W30
	DETTA FORDON UPPFYLLER KRAVEN FÖR KALIFORNIEN, USA; GÄLLANDE 2005 ÅRS MODELLER AV NYA TERRÅNGMOTORCYKLAR OCH TERRÅNGFORDON OCH HAR CERTIFIERATS FÖR 10 g/bhp-hr HC+NOx-EMISSIONSSTANDARDEN FÖR MOTORTYPEN.	

704 900 874

V07M17Y

FORDONS- INFORMATION

SÅ IDENTIFIERAR DU DIN ATV

Fordonets huvudkomponenter (motor och ram) identifieras av olika serienummer. Det kan ibland vara nödvändigt att ha dessa nummer till hands för garantiändamål eller för att spåra fordonet i händelse av förlust. Den auktoriserade Bombardier ATV-återförsäljaren behöver dessa nummer för att fylla i garantireklamationen. Ingen garanti beviljas av BRP Inc. om motorns ID-nummer (EIN) eller fordonets ID-nummer (VIN) har tagits bort eller är oläsliga. Vi rekommenderar att du skriver ned samtliga serienummer som finns på fordonet och meddelar dem till ditt försäkringsbolag.

Placering av motor- och fordonsidentifikationsnummer

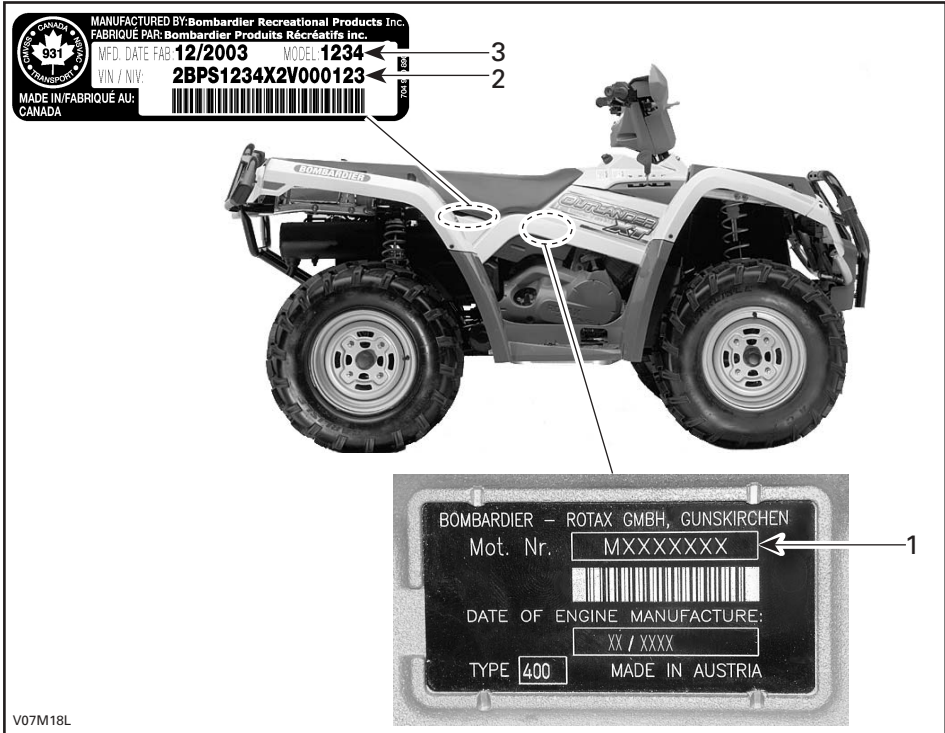

TYPBILD

1. EIN (motoridentifikationsnummer)
2. VIN (fordonsidentifikationsnummer)
3. Modell

Dekal om överensstämmelse

Denna dekal anger fordonets överensstämmelse i europeiska gemenskapens medlemsländer.

DEKALPLACERING	
Alla Outlander	Under sätet, på ramens övre stång.

<p>MANUFACTURED BY: Bombardier Recreational Products Inc. FABRIQUE PAR: Bombardier Produits Récréatifs Inc.</p> <p>VIN : [REDACTED]</p> <p>[REDACTED] dB (A) - [REDACTED] min -1</p> <p>THIS VEHICLE IS AN ALL TERRAIN VEHICLE AND IS NOT INTENDED FOR USE ON PUBLIC ROADS. CE VÉHICULE EST UN VÉHICULE TOUT TERRAIN QUI N'EST PAS DESTINÉ À ÊTRE UTILISÉ SUR LES VOIES PUBLIQUES.</p> <p>V00M0FY</p> <p>704800938</p>
--

EUROPEISKA GEMENSKAPENS MEDLEMSLÄNDER

REGLAGE/INSTRUMENT/KOMPONENTER

OBSERVERA: Vissa reglage/instrument/komponenter är extra tillbehör.

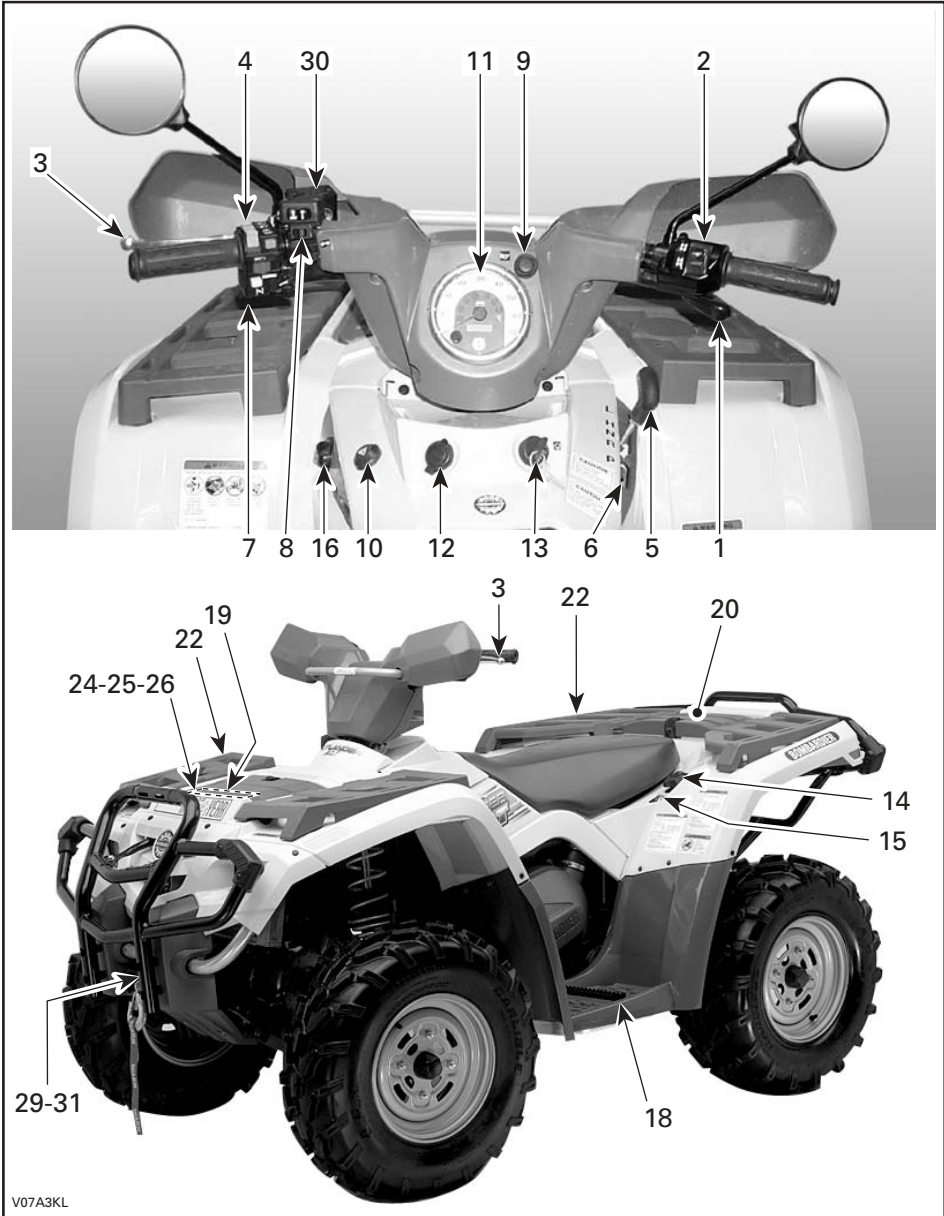

V07A3KL

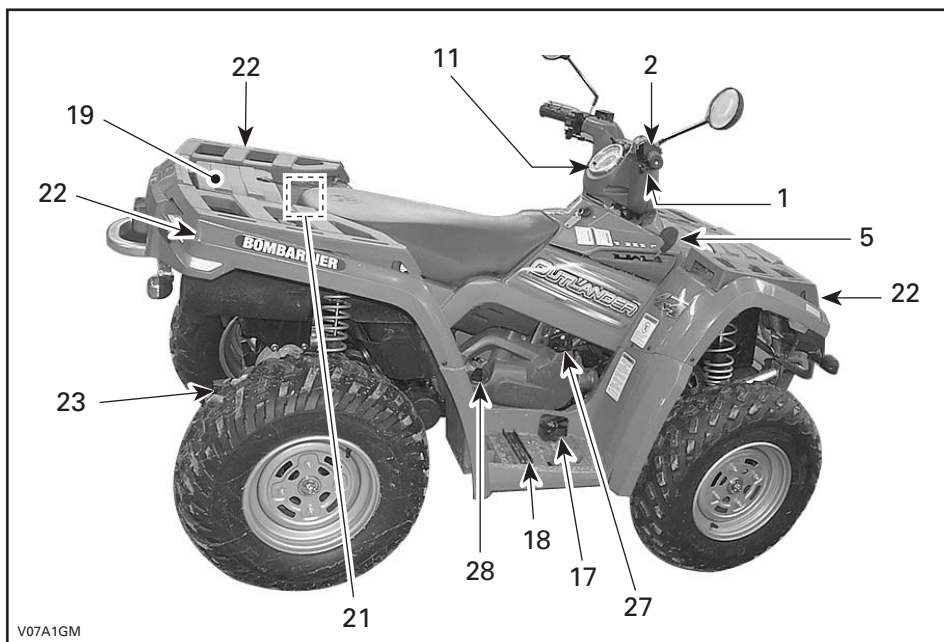

OBSERVERA: I detta avsnitt beskrivs grundfunktionerna hos de olika reglagen på din ATV. Närmare anvisningar om hur du använder ett reglage tillsammans med andra reglage finns under ANVÄNDNINGSSINSTRUKTIONER längre fram i detta avsnitt.

1) Gasreglage

Placerat på höger sida av styrstängan. När det skjuts framåt ökar motorns varvtal och transmissionen kopplas in med vald växel. När det släpps övergår motorn automatiskt till tomgång och fordonets hastighet sänks.

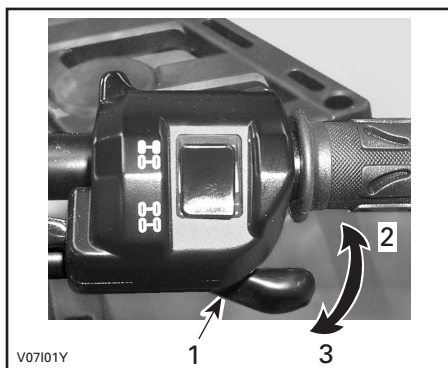

1. Gasreglage
2. Accelerera
3. Släpp gasen

Tänk på följande när du läser denna Instruktionsbok:



Anger en potentiell risk som, om den inte undviks, kan resultera i svåra personskador eller död.

2) 2/4-hjulsdriftväljare

Denna väljare på gasreglaget fungerar inte på modeller avsedda för Europeiska gemenskapen.

3) Bromshandtag

Placerat på vänster sida av styrstängan. När du trycker in bromshandtaget, kopplar du i de främre och bakre bromsarna. När du släpper bromshandtaget, ska det automatiskt återgå till det ursprungliga läget. Bromseffekten beror på hur hårt man trycker på handtaget och på terrängens typ och förhållanden.

OBSERVERA: Som på andra fordon överförs fordonets vikt till framhjulen vid inbromsning. För större bromseffekt fördelar bromssystemet mer bromskraft till framhjulen. Detta påverkar fordonets manövrering och styrning vid kraftig inbromsning. Tänk på detta vid inbromsning.

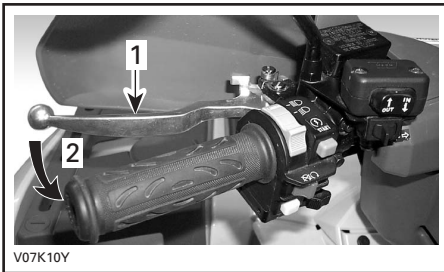

TYPBILD

1. Bromshandtag
2. Bromsa

4) Parkeringslås

Placerat på vänster sida av styrstängan, på bromshandtaget. När det låses, hindras fordonet från att röra sig. Praktiskt när bromsen behöver låsas vid t.ex. en K-sväng, vid transport eller när fordonet inte används.

VARNING

Använd alltid parkeringslåset **och** lägg i PARKERING när fordonet inte används.

VARNING

Kontrollera att parkeringslåset är avaktiverat innan du kör ATV:n. Om du kör med ett konstant tryck på handtaget, kan bromssystemet skadas och orsaka förlust av bromsverkan och/eller brand.

Aktivera låset: Håll bromshandtaget intryckt medan du flyttar parkeringslåset. Bromshandtaget är nu intryckt och alla bromsarna inkopplade.

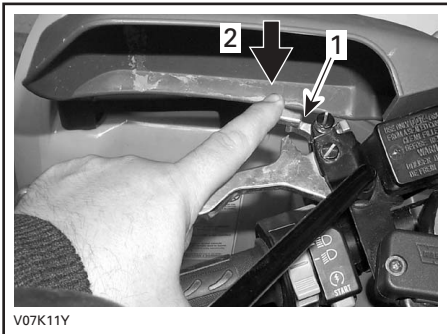

TYPBILD

1. Parkeringslås
2. Tryck när du vill koppla i parkeringsbromsen

Lås upp: Tryck in bromshandtaget. Låset återgår automatiskt till det ursprungliga läget. Släpp bromshandtaget, som återgår till viloposition. Frigör alltid parkeringslåset före körning.

5) Växelspak

Placerad på höger sida av fordonet. Spaken har 5 lägen: P, R, N, H och L.

När du ska växla, stanna fordonet helt och flytta sedan spaken till önskad position. Försök inte flytta spaken med våld. Om det inte går att växla, gunga fordonet fram och tillbaka för att flytta växlarerna i transmissionen och försök igen.



VÄXLING

SE UPP: Stanna alltid fordonet helt och lägg i bromsen innan du flyttar växelspaken.

P: Parkering

I detta läge är transmissionen låst och fordonet kan inte förflytta sig. Denna växel ska alltid vara ilagd när fordonet inte används. I vissa omständigheter kan det bli nödvändigt att gunga fordonet fram och tillbaka för att flytta växlarerna i transmissionen, så att parkeringsväxeln kan läggas i.

R: Back (Reverse)

Gör att du kan backa fordonet. Fordonets hastighet är begränsad i detta läge.

VARNING

Innan du backar, kontrollera att det inte finns hinder eller människor bakom fordonet. Sitt kvar i sätet.

N: Neutral

I detta läge kopplas växeln ur, så att fordonet kan förflyttas manuellt.

H: Hög växel

Väljer transmissionens höghastighetsområde i växellådan. Detta är läget för normal körhastighet. Med denna växel kan fordonet uppnå sin högsta hastighet.

L: Låg växel

Väljer transmissionens låghastighetsområde i växellådan. Detta är arbetsläget. Med denna växel kan fordonet köras långsamt med maximalt däckgrepp och maximal drivkraft.

OBSERVERA: Använd L när du kör last eller i branta uppförslut.

6) Fordonslås

Många modeller av fordonslås kan användas. Fråga din auktoriserade Bombardier ATV-återförsäljare vilken modell du ska använda till ditt fordon.

7) Flerfunktionsreglage

Flerfunktionsreglaget är placerat på vänster sida av styrstäng.

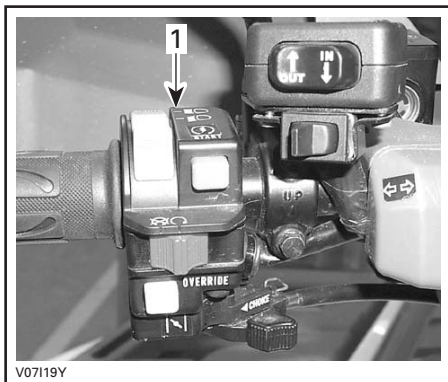

TYPBILD

1. Flerfunktionsreglage

Reglaget har följande funktioner:

Strålkastarreglage

Placerat upptill på flerfunktionsreglaget. Välj LO för halvljus och bakljus. Välj HI för helljus och bakljus.

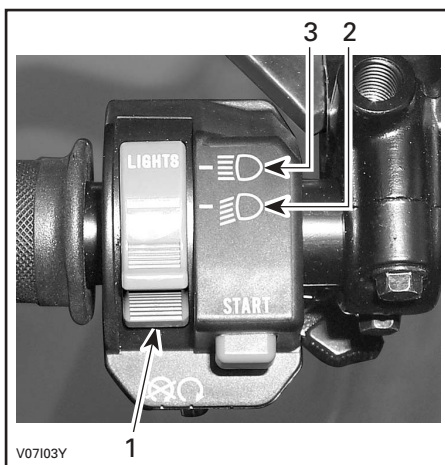

TYPBILD

1. Strålkastarreglage
2. Halvljus
3. Helljus

OBSERVERA: Vrid tändningsnyckeln till ON "utan ljus" för att släcka belysningen.



LÄGET ON "UTAN LJUS"

Motorns stoppreglage

Placerad i mitten av flerfunktionsreglaget. Motorn går runt men startar inte om detta reglage är ställt på OFF (av).

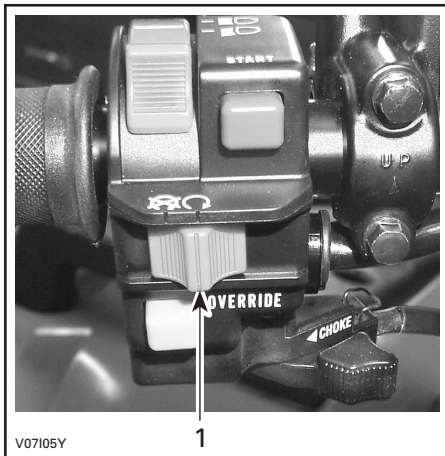

TYPBILD

1. Motorns stoppreglage

Detta reglage kan användas till att stänga av motorn och som nödstoppsreglage.

OBSERVERA: Det går visserligen att stänga av motorn genom att vrida tändningen till OFF, men vi rekommenderar avstängning med detta reglage.

Stäng av motorn genom att släppa gasreglaget och sedan använda motorns stoppreglage.

Startknapp

Placerad ovanför motorns stoppreglage.

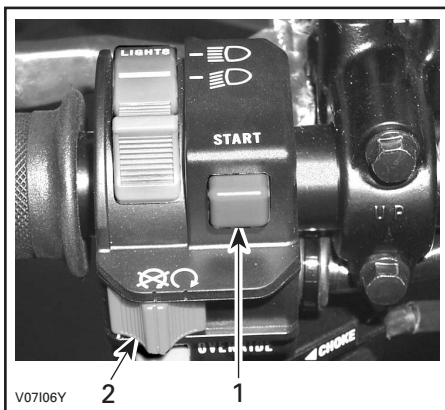

TYPBILD

1. Startknapp

2. Motorns stoppreglage

När du vill starta motorn, ställ motorns stoppreglage på RUN.

Tryck in startknappen. Släpp omedelbart knappen när motorn startat.

Frisläppsknapp

Placerad nedanför motorns stoppreglage.

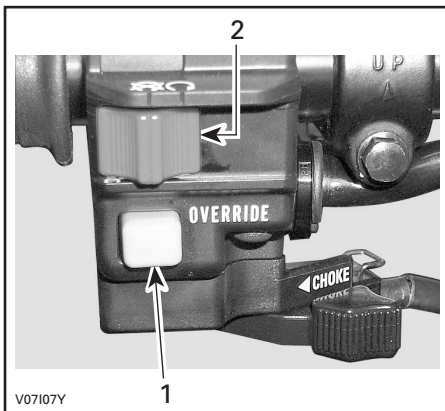

TYPBILD

1. Frisläppsknapp

2. Motorns stoppreglage

Denna knapp används till att frisläppa hastighetsbegränsningen för backning och när extra kraft behövs vid backning. Funktionerna aktiveras när du trycker på knappen.

VARNING

Aktivera aldrig frisläppsknappen medan du gasar eftersom du kan förlora kontrollen, vilket kan leda till svåra personskador eller dödsfall.

Chokereglage

Placerat längst ned på flerfunktionsreglaget. Ett flyttbart reglage som underlättar kallstart. Stängt läge (OFF) används vid normal start med varm motor.



V07108Y

CHOKEREGLAGET I STÄNGT LÄGE

Helöppet läge används för lägre motortemperatur.



V07109Y

CHOKEREGLAGET I HELÖPPET LÄGE

Övriga lägen mellan stängt (OFF) och helöppet (FULL) används beroende på motorns temperatur.

8) Reglage för körriktningvisare

Detta reglage sitter på vänster sida av styrstången, ovanför flerfunktionsreglaget.

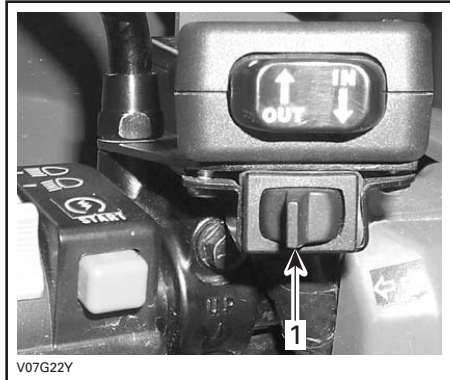

V07G22Y

TYPBILD

1. Reglage för körriktningvisare

Aktivera körriktningvisarna genom att föra reglaget åt höger eller vänster, beroende på i vilken riktning du ska svänga. Sätt reglaget i mittläget igen när du har svängt.

9) Signalhornsknapp

Signalhornsknappen sitter ovanför hastighetsmätaren. Aktivera signalhornet genom att trycka på knappen. Släpp knappen omedelbart när du hör signalhornet.

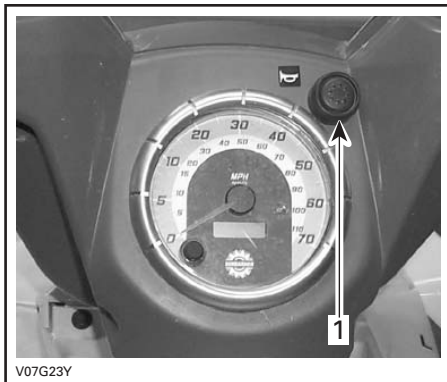

V07G23Y

1. Signalhornsknapp

10) Knapp för blinkande varningsljus

Denna knapp är placerad till vänster om konsolen.

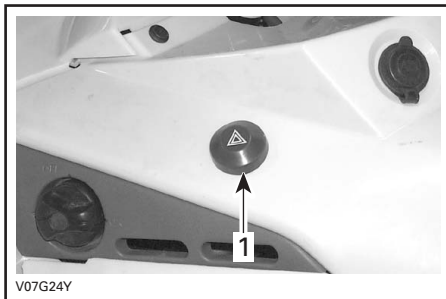

V07G24Y

1. Knapp för blinkande varningsljus

Detta är en mekanism på fordonet som får alla körriktningvisarna att blinka samtidigt. Funktionen kan användas när fordonet står stilla för att markera att det tillfälligt hindrar trafiken.

Aktivera funktionen genom att trycka en gång på knappen för blinkande varningsljus. Stäng av den genom att trycka en gång till.

Knappen för blinkande varningsljus blinkar också när varningsljusen blinkar.

11) Hastighetsmätare

Detta fordon har en elektronisk hastighetsmätare. Den visar fordonets hastighet i MPH eller km/h.

Hastighetsmätaren är placerad mitt i lampgruppen och är bakgrundsbelyst när tändningslåset vrids till ON.

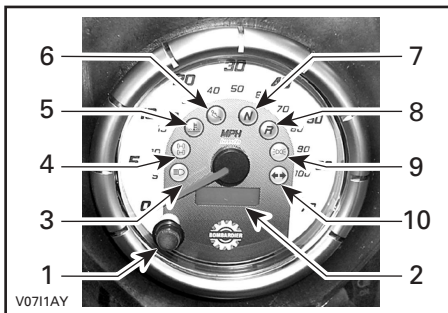

TYPBILD

1. Displayvalsknapp
2. Display
3. Helljus
4. Indikatorlampa för 4-hjulsdrift
5. Indikatorlampa för motortemperatur
6. Indikatorlampa för oljetryck
7. Indikatorlampa för neutral
8. Indikatorlampa för back
9. Positionsindikatorlampa
10. Körriktningsslampa

Byte av enhet

Hastighetsmätaren är fabriksinställd på att visa mile men kan ändras till att visa kilometer.

OBSERVERA: Enhetsändringen gäller hastighetsmätare, avståndsräknare och trippmätare.

Vrid tändningsnyckeln till OFF och öppna accesspanelen. Klipp av banden som fäster omkopplingsledningen på kablaget.

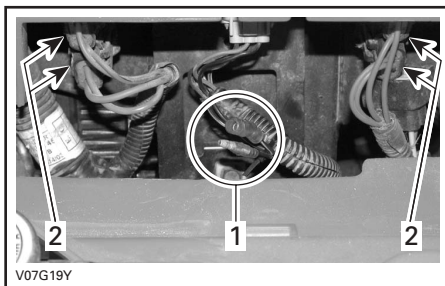

TYPBILD

1. Omkopplingsledningens kopplingar
2. Säkringshållare

Sätt ihop kopplingarna för att koppla om enheterna från mile till kilometer. Ta isär dem för att återgå till mile.

Fäst omkopplingsledningarna på kablaget med nya band.

Displayvalsknapp

Avståndsräknaren visar alltid när tändningsnyckeln vrids till ON (valfritt ON-läge). Om du vill växla till trippmätaren, trycker du på displayvalsknappen.

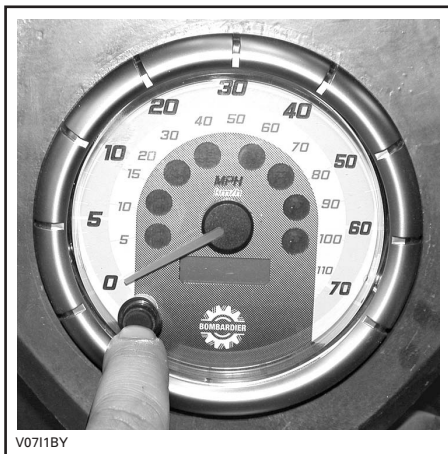

Om du trycker på displayvalsknappen igen, visar displayen timräknaren. Tryck på displayvalsknappen igen när du vill återgå till avståndsräknaren.

Avståndsräknare

Avståndsräknaren anger det totala avstånd som avverkats i mile eller kilometer.

Trippmätare

Trippmätaren anger det avstånd som avverkats sedan sista nollställningen. Det avverkade avståndet visas i antingen mile eller kilometer.

Mätaren kan användas för att beräkna t.ex. hur långt bränslet räcker eller avståndet mellan två olika platser.

Du nollställer trippmätaren genom att hålla displayvalsknappen INTRYCKT i 2 sekunder.

Timräknare

Timräknaren anger i timmar och minuter hur länge motorn varit i gång.

Indikatorlampor

Helljus (BLÅ)



När denna lampa LYSER, har helljus valts för strålkastarna.

4-hjulsdrift (GUL)



När denna lampa LYSER, är 4-hjulsdrift aktiverad.

Oljetryck (RÖD)



När denna lampa LYSER, anger den lågt oljetryck i motorn.

SE UPP: Stäng av motorn om lampan inte slocknar så fort motorn startat. Kontrollera motorns oljenivå. Fyll på vid behov. Om oljan inte behöver fyllas på, kontakta en auktoriserad Bombardier ATV-återförsäljare. Använd inte fordonet förrän det har reparerats.

Motortemperatur (RÖD)



När denna lampa LYSER, överhettar motorn.

Om motorn överhettar, se avsnittet MOTORÖVERHETTNING i SPECIELLA PROCEDURER.

SE UPP: Stäng av motorn om lampan inte slocknar så fort motorn startat. Kontakta en auktoriserad Bombardier ATV-återförsäljare. Använd inte fordonet förrän det har reparerats.

Neutral (GRÖN)



När lampan är tänd, är växeln i läget Neutral.

Back (RÖD)



När lampan är tänd, är backväxeln ilagd.

Positionsljus (GRÖN)



När lampan är tänd, är positionsljusen tända.

Körriktningsvisare (GRÖN)



Denna lampa blinkar när höger eller vänster riktningvisare används.

12) 12 volts eluttag

Placerat till vänster om konsolen.

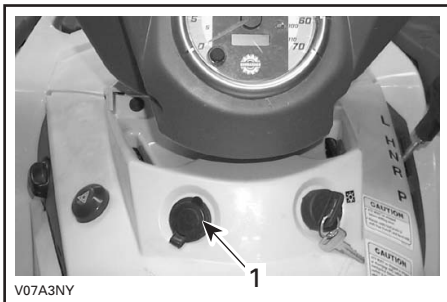

1. Eluttag

Praktiskt för handhållen strålkastare eller annan bärbar utrustning.

Öppna skyddslocket för användning. Stäng alltid locket igen efter användning, som skydd mot vädret.

Överskrid inte uttagets kapacitet. Se SPECIFIKATIONER.

Det finns möjlighet till extra strömförsörjning för anslutning av ytterligare tillbehör. Det finns två dolda kablar i kablagen i fordonets bakre del. Kontakta en auktoriserad Bombardier ATV-återförsäljare för mer information.

13) Tändningslås

Placerat på konsolen.

För nyckel, med 3 lägen: OFF (av), ON (på) med ljus och ON utan ljus.

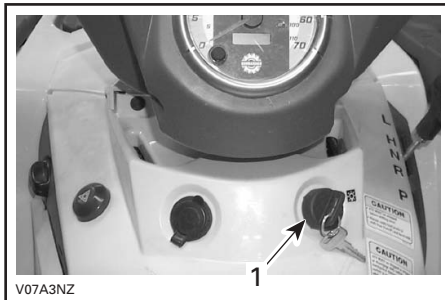

1. Tändningslås

Sätt nyckeln i tändningslåset och vrid till önskat läge. Ta ut nyckeln genom att vrida till OFF och dra ut den.

Läget ON med ljus tänder strålkastare och lyktor oavsett om motorn är igång eller inte. Tänk på att batteriet laddas ur när fordonets lyktor är tända utan att motorn är igång. Vrid alltid tändningsnyckeln till OFF när motorn har stannat.

OBSERVERA: Det går visserligen att stänga av motorn genom att vrida tändningen till OFF, men vi rekommenderar avstängning med detta reglage.

14) Bränsletankslock

Bränsletankslocket är placerat på vänster sida av den bakre stänkskärmen.

SE UPP: Ingenting får placeras på tanklocket eftersom lufthålet på locket då kan blockeras och motorn feltända.

Skruva av locket motsols och ta av det, tanka och skruva sedan på locket medsols.

VARNING

Stäng alltid av motorn innan du fyller på bränsle. Öppna locket långsamt. Om en tryckskillnad märks (det hörs ett visslande ljud när du lossar tanklocket), behöver fordonet inspekteras och/eller repareras innan du använder det igen. Bensin är ett brandfarligt och under vissa förhållanden explosivt ämne. Använd aldrig öppen låga vid kontroll av bränslenivån. Rök aldrig och tillåt aldrig öppen eld eller gnistor i närheten. Arbeta alltid i ett välventilerat utrymme. Fyll aldrig på bränsle innan du placerat fordonet på en varm plats. Med högre temperaturer expanderar bränslet och kan flöda över. Torka alltid av allt utspillt bränsle på fordonet.

15) Bränslemätare

Mätaren är placerad till vänster på den bakre stänkskärmen intill bränsletankslocket och visar den ungefärliga mängd bränsle som finns i tanken.

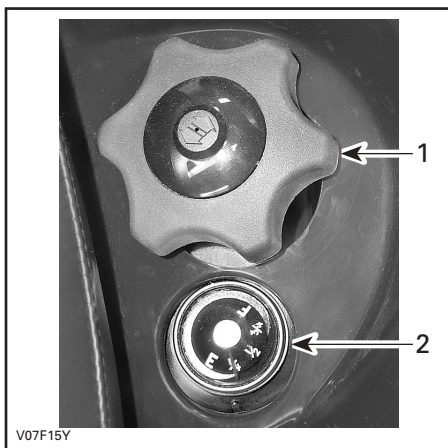

1. Bränsletankslock
2. Bränslemätarhållare

16) Bränsleventil

Placerad på vänster sidopanel under konsolen. Reglaget kan vridas till 3 lägen: OFF (stängd), ON (öppen), RES (reserv). Vrid reglaget så att pilen pekar på ON, OFF eller RES.

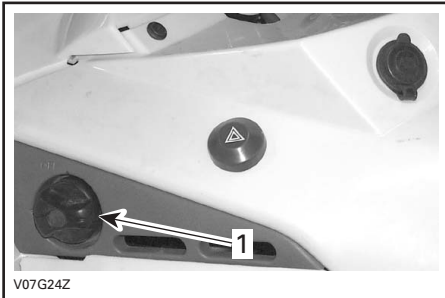

1. Vrid denna pil till önskat läge

STÄNGD

Stoppar bränsletillförseln till förgasaren.

SE UPP: Vrid ventilen till OFF när fordonet inte används eller vid transport.

ÖPPEN

Bränsle tillförs förgasaren. Detta är det normala läget när du kör fordonet.

RES (reserv)

När det är slut på bränsle i tanken och ventilen är i ON-läge, kan du använda reservbränslet genom att vrida ventilen till RES. Reservbränslet är ungt. 12% av bränsletankens totala kapacitet. Använd endast detta läge när bränslet i ON-läget är slut.

När du kör på reservbränslet, fyll på bränsle så snart som möjligt. Kom ihåg att vrida tillbaka ventilen till ON-läget efter påfyllning.

SE UPP: Oriktig öppning av bränsleventilen hindrar bränsleflödet. Se till att ventilen är helt öppen när du kör.

17) Bromspedal

Placerad på det högra fotstödet. Tryck ned den när du vill bromsa med den bakre bromsen. När du släpper bromspedalen, ska den återgå till det ursprungliga läget. Bromseffekten beror på hur hårt man trycker på pedalen och på terrängtyp och -förhållanden.

OBSERVERA: Bromsen har också effekt på framhjulen via drivsystemet.

Bromspedalen aktiverar endast den bakre bromsen. Om huvdbromssystemet skulle sluta fungera, kan du aktivera den bakre bromsen genom att trycka på bromspedalen.

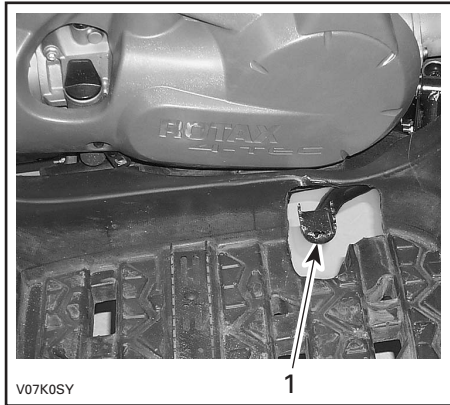

1. Bromspedal

18) Fotpinne

Placerad på fotstödet. Använd fotpinnen för att ge foten bättre fäste.

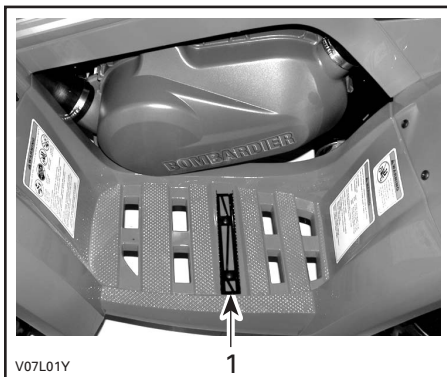

1. Fotpinne

19) Accesspanel

Accesspanelen är placerad på den främre stänkskärmen, mellan de främre bagageräckena. Öppna panelen genom att lossa spärren, lyfta panelen och ta bort den.

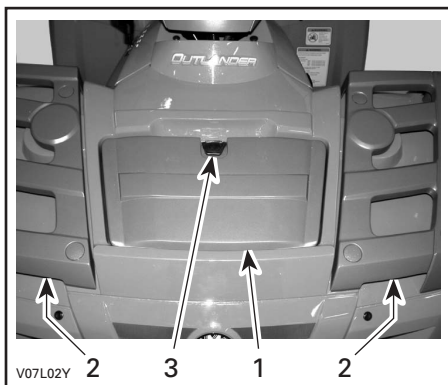

TYPBILD

1. Accesspanel
2. Främre räckan
3. Spärr

Denna panel ger tillgång till serviceutrymmet. Serviceutrymmet innehåller olika underhållsartiklar som bakre bromsvätskebehållare, kylarlock, kylvätskebehållare och säkringshållare (bakom verktygslådan).

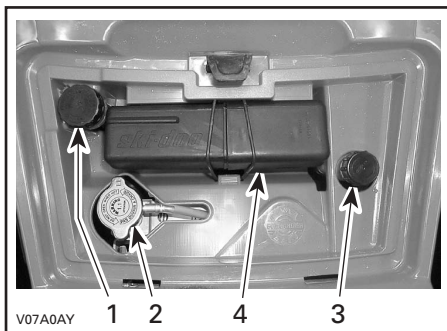

1. Bakre bromsvätskebehållare
2. Kylarlock
3. Kylvätskebehållare
4. Verktygslåda

20) Bakre förvaringsutrymme

Placerat baktill på fordonet. Praktisk placering för personliga artiklar som extra tändstift, första hjälpen-låda, osv. Lossa spärren till locket, lyft och ta bort locket.

Utrymmet har en dräneringsplugg. Ta bort pluggen vid behov av dränering. Sätt därefter tillbaka pluggen.

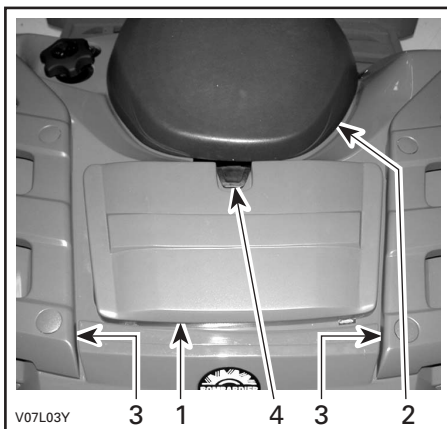

1. Lock till bakre förvaringsutrymme
2. Säte
3. Bakre räckan
4. Spärr

VARNING

När motorn är igång, sätt alltid växelspaken i läget PARKERING innan du öppnar locket. Lämna aldrig tunga eller lösa bräckliga föremål i utrymmet. Lås alltid locket före körning. Om locket till förvaringsutrymmet tas bort för att ge mer plats, se till att lasten är säkert fastspänd och inte kan "flyga ut" vid körning i hög hastighet i svår terräng. Sänk hastigheten.

21) Sätesspärr

Spärren är placerad under förarsätets bakre ände. Med den kan förarsätet tas av och ge åtkomst till motorutrymmet.



1. Sätesspärr

Demontering av förarsäte

Skjut spärren framåt medan du försiktigt lyfter sätets bakre del. Dra sätet bakåt. Fortsätt att lyfta tills du kan frigöra den främre spärren och därefter helt ta bort sätet.

Återmontering av förarsätet

Placera förarsätets främre spärrar i fästet i ramen. När sätet är på plats, tryck det bestämt nedåt för att låsa det.

OBSERVERA: Ett tydligt snäpp ska kännas. Kontrollera att sätet är ordentligt låst genom att dra i det en extra gång.

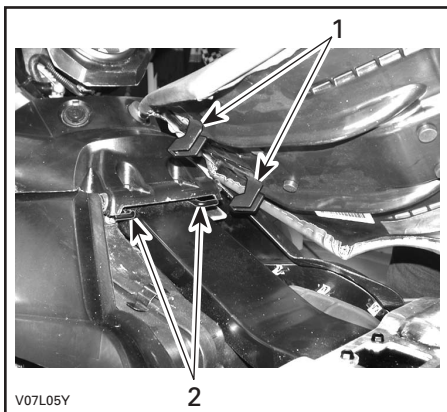

TYPBILD

1. Placera dessa spärrar i fästena
2. Fästet

VARNING

Se till att sätet är säkert låst innan du kör.

22) Bagageräcke

Placerade framtill och baktill på chassit. Praktiska räckena för all slags last.

VARNING

Se till att lasten är säkert fastspänd på räckena. Lasta inte på för mycket. Kontrollera att lasten inte skymmer sikten eller inverkar på styrförmågan. Ta inte passagerare.

I avsnittet SPECIFIKATIONER finns anvisningar om max. last och rekommendationer om lastens viktfordelning.

23) Dragkrok

Sitter nära bakaxeln. Praktisk krok där du kan installera en kula för ett släp eller annan utrustning. Installera en kula av korrekt storlek enligt släptillverkarens rekommendation. I avsnittet SPECIFIKATIONER finns last- och släprekommendationer.

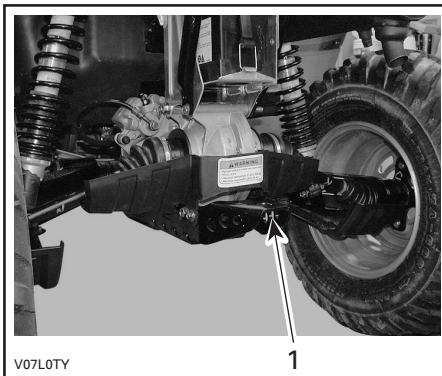

1. Dragkrok

VARNING

Installera en kula av korrekt storlek som matchar den utrustning som fordonet ska dra.

OBSERVERA: Följ tillverkarens anvisningar för korrekt kopplingsförfarande.

24) Kylarlock

Placerat i serviceutrymmet innanför accesspanelen.

VARNING

Ta inte av kylarlocket medan motorn är varm, så att du inte bränner dig.

Ta av kylarlocket genom att trycka och vrida det motsols. Använd motsatt procedur för att sätta tillbaka locket.

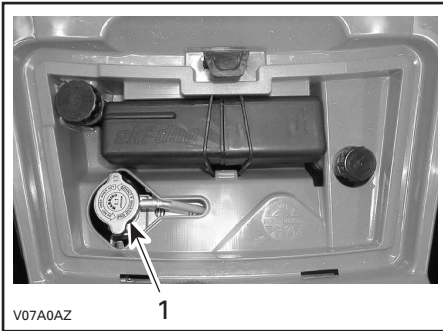

1. Kylarlock

25) Säkringar

Elsystemet skyddas av säkringar. Mer information finns i avsnittet UNDERHÅLL. Säkringshållarna finns i serviceutrymmet (bakom verktygslådan).

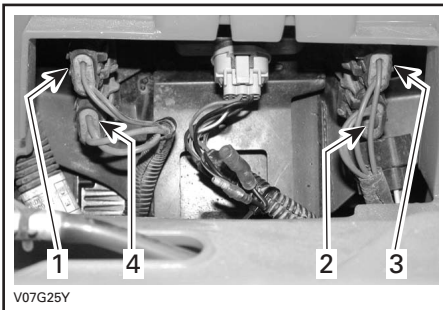

SÄKRINGARNAS PLACERING

1. Tillbehör (15 A)
2. Fläkt (15 A)
3. Huvudsäkring (20 A)
4. Laddningssystem (30 A)

26) Verktygslåda

Verktygslådan finns inuti serviceutrymmet. Den innehåller verktyg för vanligt underhåll, denna Instruktionsbok och, på XT-modellerna, ATV Winch Operator's Manual (Instruktionsbok för ATV-vinsch).

Lådan innehåller följande verktyg:

- tång (1)
- skruvmejsel (1)
- skiftnyckel 10/13 mm (1)
- skiftnyckel 15/17 mm (1)
- hylsnyckel 10/13 mm (1)
- hylsnyckel 16/18 mm (1)
- lufttrycksmätare (1)
- insexnyckel 3 mm (1)
- nyckel för stötdämpare (1)
- säkring 30 A (1)
- säkring 20 A (1)
- säkring 15 A (1).

27) Starthandtag

Starthandtaget medföljer som ett nödstartsalternativ.

Följ den vanliga startproceduren men använd starthandtaget i stället för elstarten.

Placerat på höger sida av fordonet. Återgår automatiskt när det släpps. Starta genom att långsamt dra handtaget tills ett motstånd känns, fortsätt sedan att dra långsamt tills **kompressionstoppen** (stort rotationsmotstånd) passerats. Dra sedan kraftigt. Släpp handtaget långsamt.

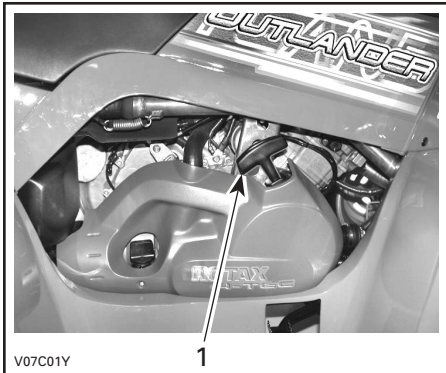

1. Starthandtag

28) Oljemätsticka

Placerad på höger sida av motorn. Med den kontrolleras motorns oljenivå.

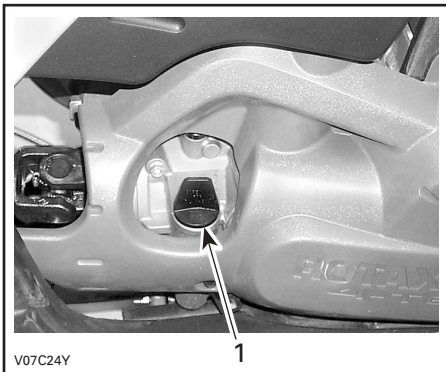

1. Oljemätsticka

Se avsnittet VÄTSKOR för anvisningar om hur motoroljenivån kontrolleras.

29) Vinsch

XT-modeller

Placerad bakom den främre hasplåten.

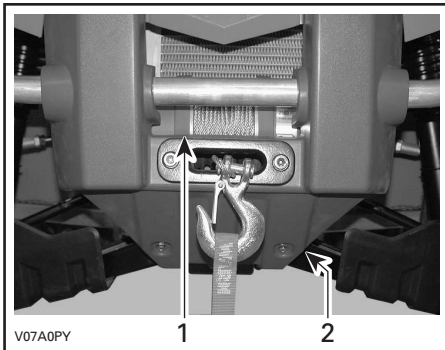

1. Vinsch
2. Främre hasplåt

VARNING

Den främre vinschkrokan på ATV:er som är utrustade med vinsch måste tas av och läggas undan vid körning på allmän väg. Annars finns det risk för att människor i närheten skadas.

30) Vinschreglage

XT-modeller

Placerat på vänster sida av styrstängan, ovanför reglaget för körriktningvisare.

Dra ut vinschlinan genom att trycka på reglats vänstra sida.

Dra in vinschlinan igen genom att trycka på reglats högra sida.

Mer information finns i ATV Winch Operator's Manual (Instruktionsbok för ATV-vinsch).

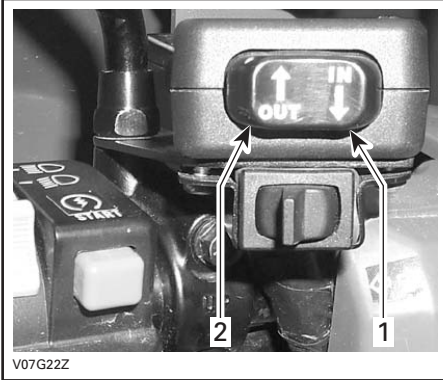

1. In
2. Ut

31) Vinschledare

XT-modeller

Placerad framför hasplåten.

Ledaren används för att skydda fordonet mot skador och leda vinschlinan tillbaka in.

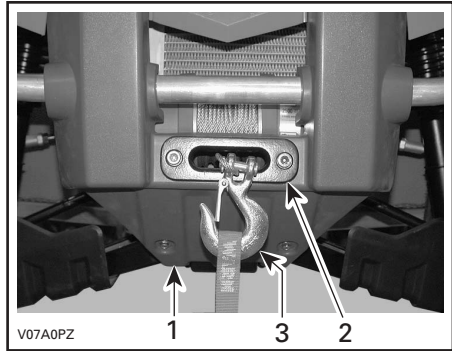

1. Främre hasplåt
2. Vinschledare
3. Vinschkrok

VÄTSKOR

Tänk på följande när du läser denna Instruktionsbok:

VARNING

Anger en potentiell risk som, om den inte undviks, kan resultera i svåra personskador eller död.

I detta avsnitt beskrivs rekommenderade vätskor och hur vätskenivåerna kontrolleras. I avsnittet UNDERHÅLL finns anvisningar för byte av vätskor.

Bränsle

Rekommenderat bränsle

Använd normal blyfri bensin (finns på de flesta bensinstationer) eller bensinetanol-/bensinmetanolblandning, med mindre än 10% etanol eller metanol. Använd bensin med oktantal 91 eller högre.

SE UPP: Experimentera aldrig med andra bränslen. Användning av icke rekommenderat bränsle kan resultera i försämring av fordonsprestanda och skador på viktiga delar i bränslesystemet och motorn.

SE UPP: Blanda aldrig olja med bränslet. Denna ATV har en fyrtaktsmotor. Olja får endast fyllas på vid basen av motorn.

Bränslenivå

VARNING

Stäng alltid av motorn innan du fyller på bränsle. Öppna locket långsamt. Om en tryckskillnad märks (det hörs ett vislande ljud när du lossar tanklocket), behöver fordonet inspekteras och/eller repareras innan du använder det igen. Bensin är ett brandfarligt och under vissa förhållanden explosivt ämne. Använd aldrig öppen låga vid kontroll av bränslenivån. Rök aldrig och tillåt aldrig öppen eld eller gnistor i närheten. Arbeta alltid i ett välventilerat utrymme. Fyll aldrig på bränsle innan du placerat fordonet på en varm plats. När temperaturen stiger, expanderar bränslet och kan flöda över. Torka alltid av utspillt bränsle eller utspilld olja från fordonet.

Motor-/Transmissionsolja

Rekommenderad olja

Använd 4-taktsolja som uppfyller eller överträffar kvalitetsfordringarna för API-klasserna SG, SH eller SJ. Kontrollera alltid API-etiketten på oljebehållaren för att vara säker på att den har bokstäverna SG, SH eller SJ. Använd endast detergentolja av hög kvalitet.

OBSERVERA: Samma olja smörjer både motor och transmission. För bättre prestanda och slitageskydd rekommenderas syntetisk XP-S 5W40 4-taktsolja (P/N 293 600 039).

Oljeviskositet

SAE 5W30 rekommenderas för alla säsonger.

Se dock nedanstående tabell för att välja rätt viskositet för de varmaste sommarkdagarna och de kallaste vinterdagarna.

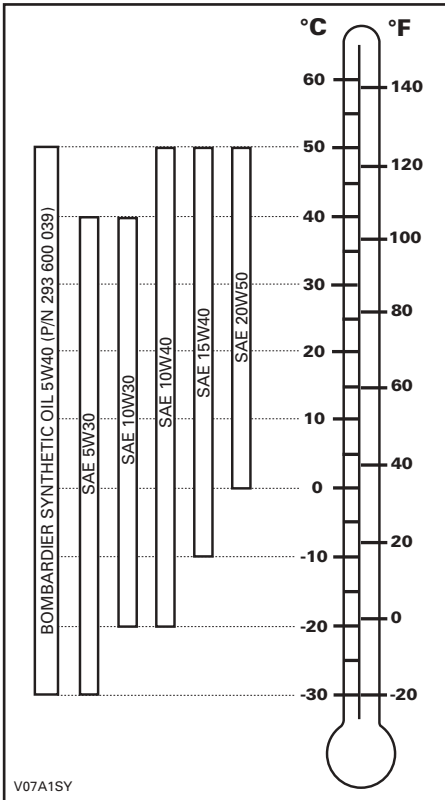

Oljenivå

SE UPP: Kontrollera nivån ofta och fyll vid behov på. Fyll inte på för mycket. Vid användning av motor/transmission med fel oljenivå kan följden bli svåra skador på motorn/transmissionen. Torka av ev. utspild olja.

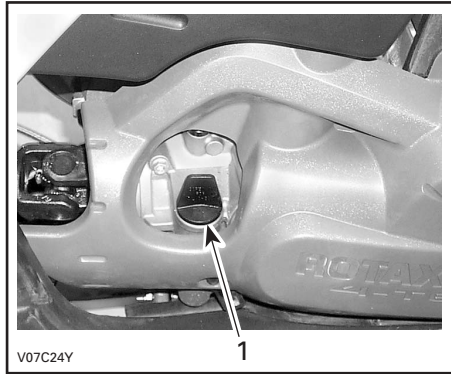

HÖGER SIDA AV MOTORN

1. Oljemätsticka

Se till att fordonet står på ett jämnt underlag, att motorn är kall och inte igång. Kontrollera sedan oljenivån:

1. Skruva loss mätstickan, ta ut den och torka av den.
2. Sätt tillbaka mätstickan och skruva in den helt.
3. Ta ut den igen och kontrollera oljenivån. Den bör stå nära eller på det övre märket.

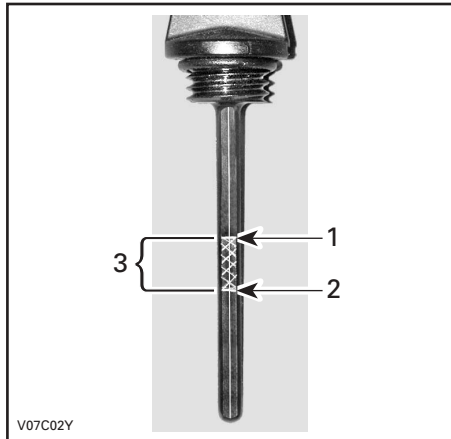

1. Full
2. Fyll på
3. Gränsvärden

För påfyllning av olja, ta ut mätstickan. Undvik spill genom att sätta en tratt i mätstickans rör. Fyll på en liten mängd rekommenderad olja och kontrollera nivån på nytt.

Upprepa procedurerna ovan tills nivån når det övre märket på mätstickan. Fyll inte på för mycket.

Dra fast mätstickan ordentligt.

Motor kylvätska

Rekommenderad kylvätska

Använd alltid etylenglykolbaserad frostskyddsvätska innehållande korrosions- skyddsmedel speciellt avsedd för förbränningsmotorer av aluminium.

Kylsystemet ska fyllas med destillerat vatten och frostskyddsvätska (50% vatten, 50% frostskydd) eller Bombardiens kylmedelsblandning (P/N 293 600 038).

Kylvätskenivå

VARNING

Kontrollera kylvätskenivån med kall motor. Fyll aldrig på kylvätska i kylsystemet när motorn är varm.

Ta av accesspanelen.

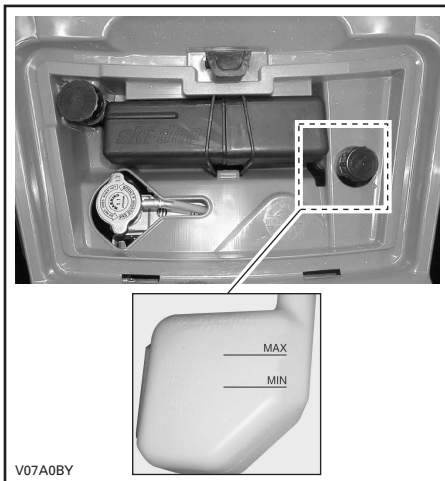

När fordonet står på ett jämnt underlag bör kylvätskenivån stå mellan MIN- och MAX- märkena på kylvätskebehållaren.

OBSERVERA: Om nivån kontrolleras vid lägre temperatur än 20°C (68°F), kan den stå något lägre än MIN-märket.

Fyll på kylvätska upp till MAX-märket vid behov. Använd en tratt för att undvika spill.

Fyll inte på för mycket.

Skruva på påfyllningslocket och sätt tillbaka accesspanelen.

Om kylvätska fylls på i kylvätskebehållaren, kontrollera även nivån i kylaren. Fyll på kylvätska vid behov.

VARNING

Ta inte bort kylarlocket om motorn är varm, så att du inte bränner dig.

OBSERVERA: Ett kylsystem som ofta behöver fyllas på, tyder på läckage eller motorproblem. Kontakta en auktoriserad Bombardier ATV-återförsäljare.

Byte av kylvätska

Se avsnittet UNDERHÅLL.

Bromsvätska

Rekommenderad vätska

Använd enbart bromsvätska som uppfyller kraven i specifikationen DOT 4.

SE UPP: Undvik svåra skador på bromssystemet genom att inte använda annan än den rekommenderade bromsvätskan och blanda inte heller olika vätskor för påfyllning.

Vätskenivå

Ställ fordonet på ett jämnt underlag och kontrollera bromsvätskan i behållarna. Nivån bör överstiga MIN-märket.

Fyll på vätska vid behov. **Fyll inte på för mycket.**

Rengör påfyllningslocket innan du öppnar det.

SE UPP: Använd endast DOT 4-bromsvätska ur en försluten behållare. Använd inte bromsvätska från gamla eller redan öppnade behållare.

OBSERVERA: Låg nivå kan tyda på läckage eller slitna bromsbelägg. Kontakta en auktoriserad Bombardier ATV-återförsäljare.

Bromsvätskebehållare för bromshandtag
Vrid styrningen för körning rakt fram, så att behållaren inte lutar. Kontrollera bromsvätskenivån. Behållaren är full när vätskan når fönstrets överdel.



TYPBILD

Granska handtagets skyddssko. Byt ut den om den är skadad.

Bromsvätskebehållare för bromspedal

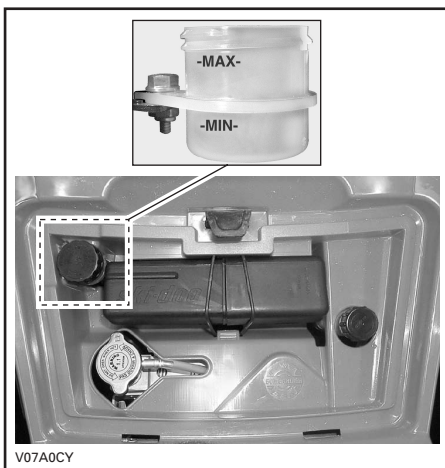

Batteri

Detta fordon har ett torrbatteri som inte kräver något underhåll.

Anvisningar om demontering/återmontering finns i avsnittet UNDERHÅLL.

INKÖRNINGSPERIOD

Motor

En inkörningsperiod på 10 drifttimmar krävs innan fordonet kan köras längre sträcka med full gas.

SE UPP: Blanda aldrig olja med bränslet. Detta fordon har en fyrtaktsmotor. Olja får endast fyllas på vid basen av motorn.

Under inkörningsperioden bör du inte ge mer än 3/4 gas. **Kortare pådrag till fullgas och hastighetsvariationer är emellertid bra vid inkörning.** Längre fullgaspådrag, längre perioder på marschfart och överhettning av motorn är till skada under inkörningsperioden.

Drivrem

För en ny drivrem krävs en inkörningsperiod på 50 km (30 mile). Undvik kraftig acceleration/retardation, dragning av släp eller körning i hög marschfart.

10-timmarskontroll

Som med all annan mekanisk precisionsutrustning föreslår vi att fordonet kontrolleras av en auktoriserad Bombardier ATV-återförsäljare efter de första 10 timmarna, 300 km (185 mile) eller 30 dagarna efter köpet, beroende på vad som först inträffar. Kontrollen ger dig även tillfälle att diskutera eventuellt obesvarade frågor som uppkommit efter denna inledande period.

10-timmarskontrollen bekostas av fordonsägaren.

Tänk på följande när du läser denna Instruktionsbok:

VARNING

Anger en potentiell risk som, om den inte undviks, kan resultera i svåra personskador eller död.

KONTROLL FÖRE ANVÄNDNING

VARNING

Det är mycket viktigt att inspektera fordonet innan du använder det. Kontrollera alltid att viktiga reglage, säkerhetsfunktioner och mekaniska delar fungerar rätt innan du börjar köra. Om detta inte görs enligt dessa anvisningar, kan svåra personskador eller dödsfall bli följden.

- Ta av fordonslåset.
- Koppla i parkeringsbromsen och kontrollera att den fungerar.
- Kontrollera trycket i däcken och däckens skick.
- Kontrollera om hjul och hjullager är slitna eller skadade.
- Kontrollera reglagens placering och att de fungerar.
- Kontrollera att styrningen fungerar obehindrat.
- Aktivera gasreglaget flera gånger för att se om det fungerar obehindrat. Det måste återgå till tomgångsläge när det släpps.
- Aktivera bromshandtaget och bromspedalen för att kontrollera att bromsarna tar. Både handtaget och pedalen måste gå tillbaka helt när de släpps.
- Se till att växelspaken fungerar och välj PARKERING.
- Kontrollera bränsle-, olje- och kylvätskenivåerna.
- Kontrollera ev. oljeläckage i motor-, transmissions- och drivenhetskomponenter.

- Kontrollera att bränsleventilen är helt öppen (ON).
- Rengör strålkastare, körriktningssvisare och bromsljus.
- Se till att locken till den främre accesspanelen och det bakre lastutrymmet är låsta.
- Se till att sätet är säkert låst.
- Om du har last, respektera lastkapaciteten. Se till att lasten är säkert fastspänd på räckena.
- Om du drar ett släp eller annan utrustning, se till att du respekterar den maximala dragstångsvikten och dragvikten. Se till att släpet är säkert kopplat till dragkroken.
- Se och känn efter lösa delar **med motorn avstängd**. Kontrollera fästen.
- Kontrollera att det inte finns människor eller hinder framför dig.
- Kontrollera att tändningslåset, startknappen, motorns stoppkontakt, strålkastarna och körriktningssvisarlamporna fungerar.
- Starta motorn, kör långsamt framåt några meter och testa bromsarna genom att använda varje broms för sig.

Åtgärda eventuella problem innan du börjar köra. Kontakta vid behov en auktoriserad Bombardier ATV-återförsäljare.

ANVÄNDNINGSSINSTRUKTIONER

Allmänt

Växelspaken måste ställas i PARKERING eller NEUTRAL för att motorn ska kunna startas.

OBSERVERA: Det finns även ett praktiskt extraläge som medger motorstart med växelspaken i vilket läge som helst. Håll bromshandtaget intryckt, eller bromspedalen nedtryckt, medan du trycker på startknappen. Starta motorn genom att ställa motorns stoppreglage på RUN, sätta nyckeln i tändningslåset, vrida nyckeln till ON och trycka på startknappen.

Första kallstart

Sätt nyckeln i tändningslåset och vrid till ON (på).

Sätt motorns stoppreglage på RUN.

I kallt väder, under 0°C (32°F), sätt choken i helt öppet läge.



TYPBILD

1. Choke i helöppet läge

Tryck in startknappen tills motorn startar.

SE UPP: Håll inte startknappen intryckt i mer än 30 sekunder. Du bör vänta en stund mellan startförsöken så att startmotorn hinner svalna. Se till att inte ladda ur batteriet.

OBSERVERA: Gasreglaget kan användas för att få motorn att starta snabbare. Tryck lätt på gasreglaget. Om du trycker för mycket kommer choken inte att aktiveras.

Släpp startknappen så fort motorn startat.

Efter några sekunder, flytta chokereglaget från helöppet läge till ett mittläge som ger bästa varvtal för motorn.

OBSERVERA: Överdriven användning av choken kan flöda motorn och göra det svårare att starta. Se SPECIELLA PROCEDURER om detta inträffar.

När motorn är varm, flytta choken till STÄNGT läge och släpp bromsarna.

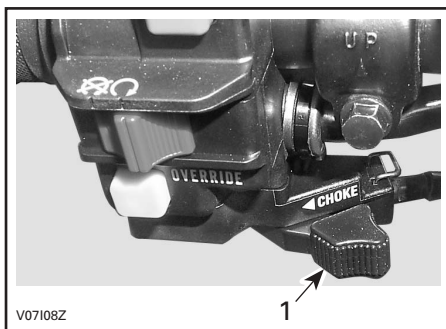

TYPBILD

1. STÄNGT läge

Start med varm motor

Starta motorn enligt anvisningarna ovan, men utan choke. Om motorn inte startar efter två 5-sekundersförsök med elstarten, placera chokereglaget i ett läge mellan ÖPPET och STÄNGT. Starta motorn utan att aktivera gasreglaget. Efter några sekunder skjuter du chokereglaget till STÄNGT läge.

Manuell nödstart

VARNING

Växelspaken måste alltid ställas i PARKERING eller NEUTRAL före manuell start av motorn.

Använd manuell start om elstarten inte fungerar.

Följ startprocedurerna ovan, men använd starthandtaget i stället.

Ta ett fast grepp om starthandtaget och dra långsamt runt motorn tills ett motstånd känns. Dra förbi detta motstånd och släpp handtaget.

Ta ett nytt grepp om handtaget och dra runt motorn.

Upprepa hela proceduren vid behov.

Avstängning av motorn

VARNING

Undvik att parkera i en sluttning.

Släpp gasen och stanna fordonet helt.

Koppla i parkeringsbromsen med hjälp av parkeringslåset på bromshandtaget.

Placera växelspaken i positionen PARKERING.

Ställ motorns stoppreglage på OFF.

Vrid tändningsnyckeln till OFF.

Ta ut nyckeln ur tändningslåset.

Växling

Värm upp motorn genom att låta den gå på tomgång.

Bromsa och lägg i önskad H- eller L-växel.

OBSERVERA: Bromsen måste vara inkopplad när växelspaken är i parkeringsläget.

Släpp bromsarna.

SE UPP: Kontrollera att parkeringsbromsen är urkopplad innan du kör ATV:n.

Tryck in gasreglaget gradvis för att öka motorns varvtal och på så sätt aktivera CVT-systemet (konstant variabel transmission).

I motsatt situation, när gasreglaget släpps, minskas motorns varvtal.

Backning

SE UPP: Stanna alltid fordonet helt och lägg i bromsen innan du flyttar växelspaken när du växlar från framåt till bakåt eller tvärtom.

Använd samma procedur som i VÄXLING ovan, förutom nedanstående detaljer.

Placera växelspaken i REVERSE (BACK).

Användning av vinsch

XT-modeller

Se ATV Winch Operator's Manual (Instruktionsbok för ATV-vinsch). Förvara denna Instruktionsbok i verktygslådan och alltid i fordonet.

VARNING

Den främre vinschkroken på så utrustade fordon måste tas av och läggas undan vid körning på allmän väg.

Annars finns det risk för att människor i närheten skadas.

SPECIELLA PROCEDURER

Flödad motor

Om motorn inte startar efter flera försök, kan den vara flödad med bränsle. Gör på nedanstående sätt.

Vrid tändningsnyckeln till ON och se till att choken är stängd.

Kontrollera att växelspaken är i läget PARKERING.

Håll gasreglaget helt intryckt medan du startar motorn.

Släpp gasreglaget så snart motorn startar. Rusa inte motorn.

Om detta inte fungerar:

Rengör tändstiftshållaren och ta sedan bort den. Ta bort tändstiftet (verktyg finns i verktygslådan).

VARNING

Bär alltid ögonskydd och handskar vid rengöring av tändstiftshål.

Dra runt motorn flera gånger. Fyll på en liten mängd motorolja i cylindern (motsvarande locket på en 1-liters oljebehållare). Installera om möjligt ett nytt eller rent och torrt tändstift. Starta motorn enligt beskrivningen ovan. Om motorn fortfarande är flödad, vänd dig till en auktoriserad Bombardier ATV-återförsäljare.

Motoröverhettning

Om motorn överhettas och motorindikatorn tänds, prova med följande:

Kontrollera och rengör kylflänsarna. Se avsnittet UNDERHÅLL.

VARNING

Kylaren kan bli mycket varm; bär handskar om du måste vidröra den.

Sänk fordonets hastighet men försök hålla fordonet i rörelse för lufttillförseln till kylaren. Om motorn fortfarande är överhettad efter cirka en minut, stanna fordonet och ställ växeln i PARKERING. Stäng av motorn.

Vrid tändningsnyckeln till ON (**STARTA INTE MOTORN ÄNNU**). Kylarfläkten kyler ned kylaren.

Låt motorn svalna. Kontrollera kylvätskenivån och fyll på om det går.

VARNING

Fyll aldrig på kylsystemet medan motorn är varm.

Kontakta en auktoriserad Bombardier ATV-återförsäljare så snart som möjligt.

Efter körning

Om fordonet används i saltvattensmiljö (på stranden, sjösättning/lastning av båtar, osv.), måste det spolats med färskvatten för att skydda det och dess komponenter. Smörjning av metalledar rekommenderas. Använd BOMBARDIER LUBE (P/N 293 600 016) eller en likvärdig produkt. Detta måste utföras efter varje användning.

När fordonet används i lerig terräng, rekommenderas sköljning av fordonet för att skydda det och dess komponenter, samt för att hålla lyktorna rena.

OBSERVERA: Använd aldrig högtryckstvätt för att rengöra fordonet. **ANVÄND ENDAST LÅGTRYCKSTVÄTT (t.ex. trädgårdsslang-en).** Høgt tryck kan orsaka elektriska eller mekaniska skador.

Vältning

Om fordonet har vält eller lutar åt sidan, bör du ställa det i normalt körläge (på alla fyra hjulen) och sedan vänta 3 till 5 minuter innan du startar motorn igen. Innan du startar motorn, kontrollera motoroljenivån och fyll på vid behov. Om indikatorlampan för oljetryck fortsätter att vara TÄND när motorn har startat, stäng av motorn och kontakta en auktoriserad Bombardier ATV-återförsäljare så snart som möjligt.

ATV som legat under vatten

Om ATV:n legat under vatten, måste den tas till en auktoriserad Bombardier ATV-återförsäljare så snart som möjligt. **STARTA INTE MOTORN!** När ATV:n har legat under vatten kan svåra skador bli följden om korrekt startprocedur inte följs.

Förvaring och försäsongservice

VARNING

Låt en auktoriserad Bombardier ATV-återförsäljare kontrollera bränslesystemet så som specificeras i UNDERHÅLLSSCHEMA.

När fordonet inte används på mer än en månad, bör du använda korrekta förvaringsrutiner.

Kontakta en auktoriserad Bombardier ATV-återförsäljare för anvisningar.

När ATV:n sedan ska användas, krävs vissa förberedelser. Kontakta en auktoriserad Bombardier ATV-återförsäljare för anvisningar.

LAST OCH TRANSPORT

Tänk på följande när du läser denna Instruktionsbok:

VARNING

Betecknar en potentiell risk som, om den inte undviks, kan resultera i svåra personskador eller död.

Last

VARNING

Fordonets manövrering, väghållning och bromssträcka påverkas när bagageräckena är lastade. Det är därför viktigt med korrekt lastning och fördelning av vikten. Utsätt aldrig fordonet för överbelastning eller oriktigt lastnings- eller släpfförfarande. Se alltid till att lasten är säkert fastspänd och korrekt fördelad på räckena innan du använder fordonet. Anpassa hastigheten till terrängförhållandena vid körning med last eller släp. Håll större avstånd för inbromsning. Fäst alltid lasten så lågt som möjligt på räckena för att minska effekten av en högre tyngdpunkt. Om dessa rekommendationer inte följs, kan det medföra förändringar i fordonets köregenskaper, vilket kan orsaka en olycka, som kan leda till svåra personskador inklusive dödsfall.

Vid transport av last, respektera nedanstående gränsvärden.

TILLÅTEN TOTALLAST: 230 kg (500 lb)
(inklusive förare, övrig last och ev. tillbehör)

40 kg (90 lb)



80 kg (175 lb)

Inklusive bakre räcke, bakre förvaringsutrymme och dragstångsvikt



V07A0DL

TYPBILD

Transport

Vid transport av fordonet, fäst det på släpet eller flaket med lämpliga fästremmar. Vanligt rep rekommenderas inte.



Ställ bränsleventilen på OFF (stängd).
Ställ växeln i PARKERING och koppla i parkeringsbromsen.

Spänn fast fordonet i den främre och bakre stötfångaren.

SE UPP: Om du använder andra fästpunkter, kan fordonet skadas.

Lasta av bagageräckena före transport av fordonet.

Framtill

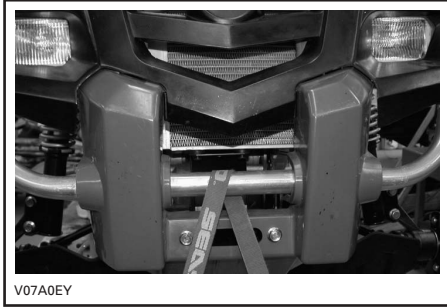

TYPBILD

Baktill

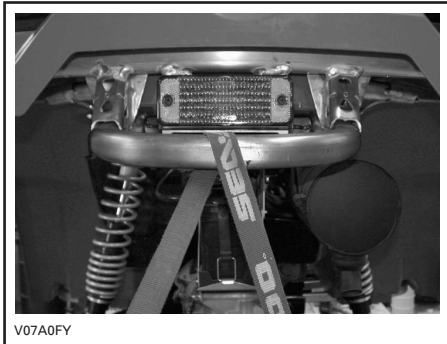

TYPBILD

VARNING

Bogsera inte detta fordon med bil eller annat fordon. Använd ett släp.

UNDERHÅLLS- INFORMATION

UNDERHÅLLSSCHEMA

Underhåll är mycket viktigt. Om du inte har tillräckliga kunskaper om säkra service- och justeringsrutiner, kontakta en auktoriserad Bombardier ATV-återförsäljare.

UNDERHÅLLSSCHEMA I: Inspektera, kontrollera, rengör, justera, smörj eller byt vid behov R: Rengör S: Smörj B: Byt	FÖRSTA INSPEKTION 10 tim. ELLER 30 dagar ELLER 300 km (185 mi.) ①	VAR				UTFÖRS AV
		25 tim. ELLER 750 km (470 mi.)	50 tim. ELLER 1500 km (930 mi.)	100 tim. ELLER 1 ÅR ELLER 3000 km (1865 mi.)	200 tim. ELLER 2 ÅR ELLER 6000 km (3730 mi.)	
MOTOR/TRANSMISSION						
Motor-/Transmissionsolja och filter ②	B		B			KUND
Motor-/Transmissionsoljefilter					R	ÅTERFÖR- SÄLJARE
Ventiljustering	I			I		ÅTERFÖR- SÄLJARE
Motorfästen	I			I		ÅTERFÖR- SÄLJARE
Avgassystem	I			I		ÅTERFÖR- SÄLJARE
Gnistskydd				R		KUND
Tätningarnas skick	I			I		ÅTERFÖR- SÄLJARE
Kylvätska ②	I			③	B	KUND
Test av kylsystemstryck	I				I	ÅTERFÖR- SÄLJARE
Kylarens skick/behov av rengöring (kylflänsar)	I		I			KUND
Drivrem				I		ÅTERFÖR- SÄLJARE
Drivenhets och drivremskivors skick/renhet				R		ÅTERFÖR- SÄLJARE
CVT-luftintags/utlopps skick/renhet	I		I			ÅTERFÖR- SÄLJARE
Manuell nödstart: linans skick				I		ÅTERFÖR- SÄLJARE
BRÄNSLE						
Lufffilter ②		R ④		B ④		KUND
Bränsleledningar och -anslutningar	I			I		ÅTERFÖR- SÄLJARE
Bränsletankfilter					B	ÅTERFÖR- SÄLJARE
Förgasare	I			I		ÅTERFÖR- SÄLJARE
Förgasarventilkolv				I		ÅTERFÖR- SÄLJARE

UNDERHÅLLSSCHEMA I: Inspektera, kontrollera, rengör, justera, smörj eller byt vid behov R: Rengör S: Smörj B: Byt	FÖRSTA INSPEKTION 10 tim. ELLER 30 dagar ELLER 300 km (185 mi.) ①	VAR				UTFÖRS AV
		25 tim. ELLER 750 km (470 mi.)	50 tim. ELLER 1500 km (930 mi.)	100 tim. ELLER 1 ÅR ELLER 3000 km (1865 mi.)	200 tim. ELLER 2 ÅR ELLER 6000 km (3730 mi.)	
ELSYSTEM						
Tändstift ⑤	I			B		ÅTERFÖR- SÄLJARE
Batterianslutningar	I		I			KUND
Kablage, vajrar och ledningar	I			I		ÅTERFÖR- SÄLJARE
Tändningslås, startknapp och motorns stoppreglage: skick ②	I			I		KUND
Belysningens skick (hel-/halvljus, bromsljus, strålkastarinställning, osv.) ②	I			I		KUND
Vinsch	Se ATV Winch Operator's Manual					KUND
DRIVENHET						
Drivaxelskor och skydd ②	I	I				KUND
Drivaxelsknut			I			ÅTERFÖR- SÄLJARE
Bakre kardanaxelsknut	I		S ④			ÅTERFÖR- SÄLJARE
Hjullagrens skick				I		KUND
Fram-/Bakdifferential (oljenivå, tätningar och ventiler)	I		I		B	ÅTERFÖR- SÄLJARE
STYRNING						
Styrhandtagsfästen				I		ÅTERFÖR- SÄLJARE
Gasreglage/hölje/vajer: skick ②	I		I			KUND
Chokens skick ②	I		I			KUND
Styrsystem (kolonn, lager, osv.) ③	I			I ④		ÅTERFÖR- SÄLJARE
Parallellstagsändar			I			ÅTERFÖR- SÄLJARE
Hjulmuttrar/bultar	I		I			KUND
Däcktryck och slitage ②	VARJE KÖRNING					KUND
Framhjulsinställning	I			I		ÅTERFÖR- SÄLJARE
FJÄDRING						
Länkar	I			I		ÅTERFÖR- SÄLJARE
McPherson-fjäderben	I		I			ÅTERFÖR- SÄLJARE
Bakre stötdämpare	I		I			ÅTERFÖR- SÄLJARE
A-armar	I		I			KUND
Kulleder	I	I				ÅTERFÖR- SÄLJARE

UNDERHÅLLSSCHEMA I: Inspektera, kontrollera, rengör, justera, smörj eller byt vid behov R: Rengör S: Smörj B: Byt	FÖRSTA INSPEKTION 10 tim. ELLER 30 dagar ELLER 300 km (185 mi.) ①		VAR				UTFÖRS AV
			25 tim. ELLER 750 km (470 mi.)	50 tim. ELLER 1500 km (930 mi.)	100 tim. ELLER 1 ÅR ELLER 3000 km (1865 mi.)	200 tim. ELLER 2 ÅR ELLER 6000 km (3730 mi.)	
BROMS							
Bromsvätska (fram och bak) ②	I	I				B ⑥	KUND
Bromsbelägg		I ④					KUND
Bromssystem (skivor, slangar, osv.)				I			KUND
CHASSI/RAM							
Motorutrymme	R		R				KUND
Ram				I			ÅTERFÖR- SÄLJARE
Dragkrokens/Kulans skick (om sådan installerats)	VARJE KÖRNING						KUND
Chassifästen			I				KUND
Sätesfästen	VARJE KÖRNING						KUND
Rengöring av fordonet och skydd			R ④				KUND

- ① Skall utföras av auktoriserad Bombardier ATV-återförsäljare. Första underhållet är mycket viktigt och får inte försummas.
- ② Inspekteras före körning.
- ③ Var 100:e timme, kontrollera kylvätskekoncentrationen.
- ④ Oftare vid svåra förhållanden, t.ex. mycket dammig, sandig, snöig, våt eller lerig terräng.
- ⑤ Kontrollera att tändstiftet är rätt inställt.
- ⑥ Skall utföras av auktoriserad Bombardier ATV-återförsäljare.

UNDERHÅLL

Tänk på följande när du läser denna Instruktionsbok:

⚠ VARNING

Betecknar en potentiell risk som, om den inte undviks, kan resultera i svåra personskador eller död.

⚠ VARNING

Såvida inget annat anges ska motorn vara avstängd vid samtliga underhållsprocedurer.

Vänta tills motorn och avgassystemet har svalnat innan du utför service eller inspektion av fordonet, så att du inte bränner dig.

⚠ VARNING

Skulle det bli nödvändigt att ta bort en låsanordning (t.ex. låsflikar, låsspärrar, osv.) vid demontering/montering, byt alltid ut den borttagna mot en ny.

Nedanstående avsnitt omfattar underhåll som kan utföras av kunden om så önskas. Annat underhåll som anges i underhållsschemat måste utföras av en auktoriserad Bombardier ATV-återförsäljare. **OBSERVERA:** Här beskrivs bland annat procedurer för byte av vätskor. I avsnittet VÄTSKOR finns anvisningar för kontroll av nivåer och påfyllning.

Motor/Transmission

Byte av olja och oljefilter

Olja och filter ska bytas samtidigt. Oljebyte ska utföras med varm motor.

⚠ VARNING

Motoroljan kan vara mycket het. Lossa inte motorns dräneringsplugg eller ta bort filterlocket medan motorn är varm, så att du inte bränner dig. Vänta tills motoroljan är endast varm.

Kontrollera att fordonet står på jämnt underlag.

Ta ut oljemätsticken.

Rengör området runt oljedräneringspluggen.

Placera ett uppsamlingskärl under oljedräneringspluggen.

Skruva av oljedräneringspluggen.

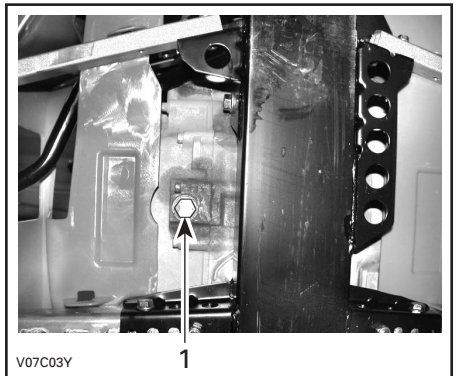

TYPBILD

1. Oljedräneringsplugg

Låt oljan rinna ut genom oljefiltret, vilket kan ta en stund.

Ta av höger motorkåpa.

Skruva av oljefilterlocket.

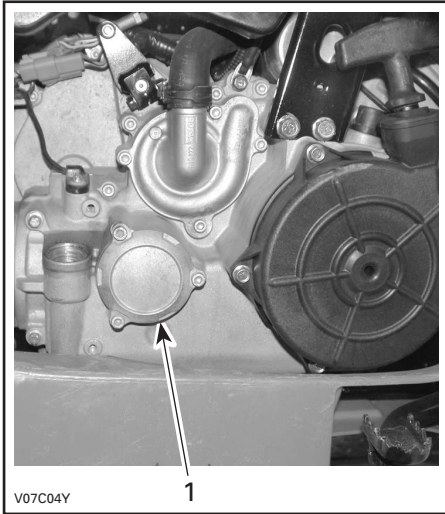

TYPBILD

1. Oljefilterlock

Ta bort filtret och sätt i ett nytt filter.

OBSERVERA: Kontrollera lockets O-ring och byt den om det behövs.

Torka av ev. utspild olja på motorn.

Byt packning på oljedräneringspluggen. Rengör packningsområdena på motorn och oljedräneringspluggen och sätt tillbaka pluggen. Fyll på motorn till korrekt nivå med rekommenderad olja. Se SPECIFIKATIONER för volym.

Starta motorn och kör den på tomgång i några minuter. Se till att det inte förekommer något läckage omkring oljefiltret eller oljedräneringspluggen.

Stäng av motorn. Vänta en stund så att oljan hinner rinna ned i vevhuset och kontrollera sedan oljenivån. Fyll på vid behov.

Gör dig av med oljan enligt lokala bestämmelser och förordningar.

Rengöring av oljefilter

Oljefiltret måste rengöras var 200:e timme, vartannat år eller var 6000:e km (3 730 mi.). Kontakta en auktoriserad Bombardier ATV-återförsäljare.

Byte av kylvätska

VARNING

Ta inte bort kylarlocket eller lossa dräneringspluggen för kylvätska medan motorn är varm, så att du inte bränner dig.

Öppna accesspanelen och ta av kylarlocket.

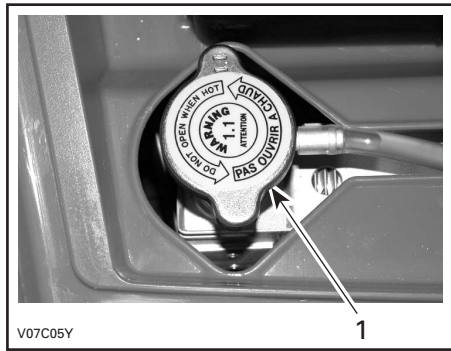

1. Kylarlock

Ta bort motorkåpan på höger sida av fordonet.

Skruva av dräneringspluggen för kylvätskan och töm ut kylvätskan i en lämplig behållare.

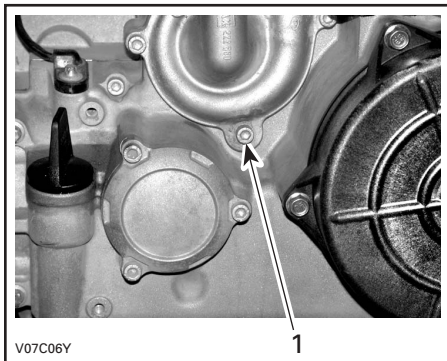

1. Dräneringsplugg för kylvätska

OBSERVERA: Skruva inte av dräneringspluggen för kylvätska helt.

Koppla ur kontakterna till motortemperaturgivaren och skruva sedan loss avtappningsskruven ovanpå termostathuset.

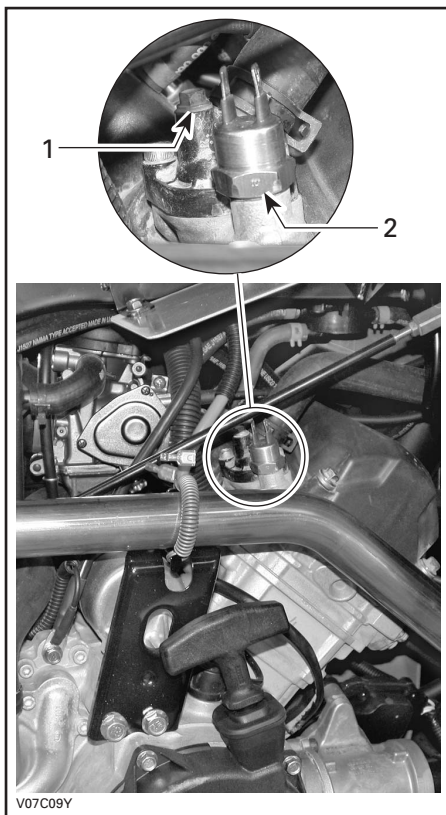

1. Avtappningsskruv
2. Motortemperaturgivare

Dränera systemet helt och sätt tillbaka dräneringspluggen för kylvätska. Kläm åt slangen mellan kylaren och termostathuset med en stor slangklämma (P/N 529 032 500) eller likande.

SE UPP: Använd inte svetstång för att klämma åt slangen.

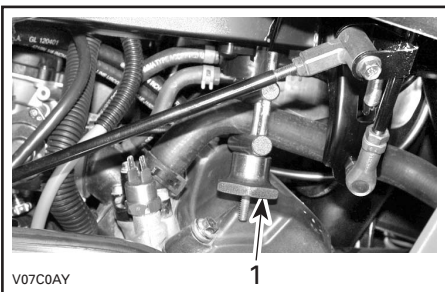

1. Slangklämma

Fyll kylaren tills kylvätskan kommer ut via termostathusöppningen. Sätt tillbaka avtappningsskruven och ta av slangklämman.

Slutför påfyllningen.

Kontrollera nivån i kylvätskebehållaren och fyll på vid behov.

Kör motorn på tomgång med kylarlocket avtaget. Fyll långsamt på kylvätska vid behov. Vänta sedan tills motorn kommer upp i normal arbetstemperatur. Tryck in gasreglaget två eller tre gånger och fyll sedan på kylvätska om det behövs.

Sätt tillbaka kylarlocket. Kontrollera att inga anslutningar läcker och kontrollera kylvätskenivån i behållaren.

Drivrem

Vänd dig till en auktoriserad Bombardier ATV-återförsäljare för kontroll av drivremmens bredd och skick.

Ventiljustering

Vänd dig till en auktoriserad Bombardier ATV-återförsäljare för justering av ventiler.

För litet spel ger försämrad effekt och kan skada ventilerna. För stort spel ger upphov till buller.

Gnistskydd

Sotavlagringar måste regelbundet rensas ut ur ljuddämparen.

VARNING

Kör aldrig motorn i ett stängt utrymme. Utför aldrig denna procedur direkt när motorn har stängts av, eftersom avgassystemet då är mycket varmt. Se till att området är fritt från brännbara material. Bär ögonskydd och skyddshandskar. Stå aldrig bakom fordonet vid rensning av avgassystemet. Följ alla gällande lagar och förordningar.

Välj ett välventilerat utrymme och se till att ljuddämparen har svalnat.

Placera växeln i läget PARKERING.

Ta bort ljuddämparens rensplugg.

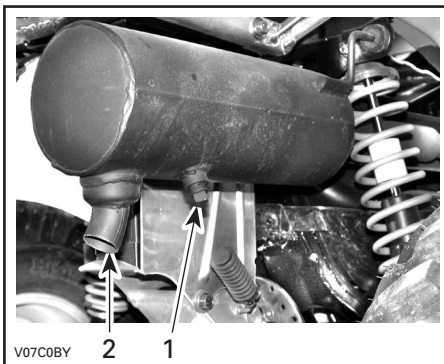

TYPBILD

1. Rensplugg
2. Ljuddämpare

Blockera ljuddämparens öppning med en trasa och starta motorn.

Höj tillfälligt motorns varvtal flera gånger för att rensa ut ansamlade sotavlagringar ur ljuddämparen.

Stäng av motorn och låt ljuddämparen svalna. Sätt tillbaka renspluggen.

Kylare

Kontrollera regelbundet att området omkring kylaren är rent.

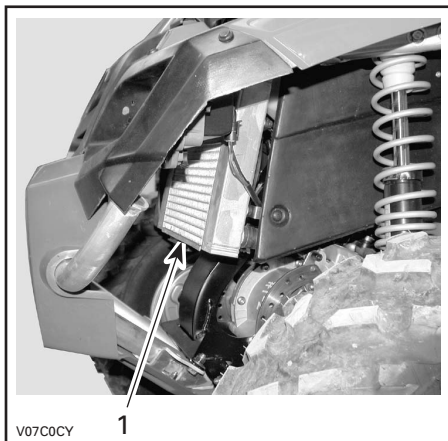

TYPBILD

1. Kylare

Inspektera kylflänsarna. De måste vara rena och fria från lera, smuts, löv och andra avlagringar som kan hindra kylaren från att fungera.

Ta bort så mycket avlagringar och skräp som möjligt för hand. Om det finns vatten i närheten, försök skölja kylflänsarna.

Använd gärna en trädgårdsslang om sådan finns.

⚠ VARNING

Rengör aldrig kylaren för hand medan den är varm. Låt kylaren svalna före rengöring.

SE UPP: Var försiktig så att kylflänsarna inte skadas vid rengöringen. Använd inga föremål/verktyg som kan skada dem. Flänsarna är tunna för effektiv kylning. ANVÄND ENDAST LÅGT TRYCK VID RENGÖRING. ANVÄND ALDRIG HÖGTRYCKSTVÅTT.

Vänd dig till en auktoriserad Bombardier ATV-återförsäljare för kontroll av kylsystemets prestanda.

Förgasare

Vänd dig till en auktoriserad Bombardier ATV-återförsäljare varje år för kontroll och rengöring av bränslesystemet.

Luftintagssystem

Luftburk/Dränering

Kontrollera regelbundet om det finns vatten eller avlagringar i luftburkens dräneringsrör.

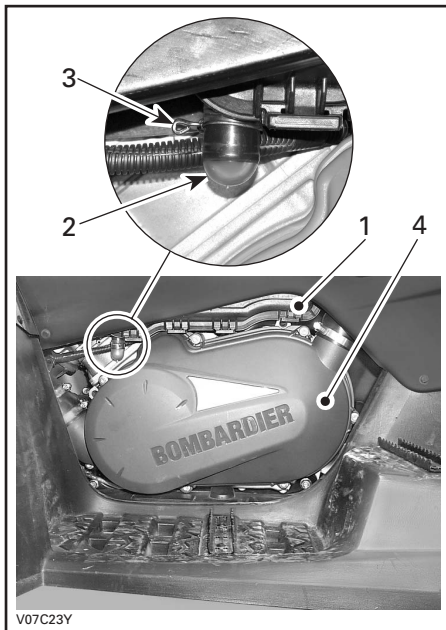

1. Luftburk
2. Dräneringsrör
3. Klämma
4. CVT-kåpa

OBSERVERA: Om fordonet används i dammig terräng bör det inspekteras oftare än vad som anges i UNDERHÅLLSSCHEMAT.

Om vätska/avlagringar påträffas, tryck ihop och ta av klämman. Dra ut dräneringsröret och töm det.

SE UPP: Starta inte motorn om vätska eller avlagringar påträffas i dräneringsröret.

Om vätska/avlagringar påträffas, måste luftfiltret inspekteras, torkas eller bytas.

Ta av luftfiltret enligt anvisningarna nedan.

Demontering av luftfilter

SE UPP: Ta aldrig bort eller modifiera komponenter i luftburken. Annars kan motorns prestanda försämrats eller skador uppstå. Motorns förgasning är kalibrerad att fungera med just dessa delar.

Demontera sätet.

Frigör klämmorna och ta av locket från luftburken.

Lossa klämman och ta bort luftfiltret.

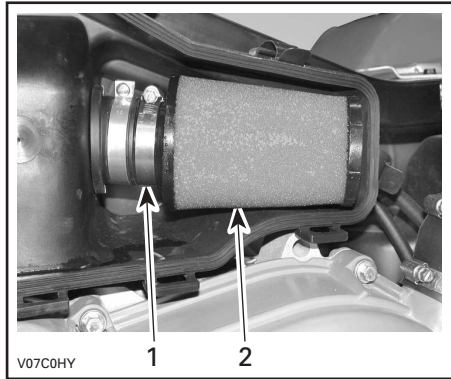

1. Klämman
2. Luftfilter

Montering av luftfilter

Håll rengöringslösning (P/N 219 700 341 eller likvärdig produkt) i en hink. Lägg filtret i blöt. Rengör luftburkens insida medan filtret ligger i blöt.

Skölj filtret med varmt vatten tills all rengöringslösning är bortsköljd.

Låt sedan filtret torka helt.

När filtret har torkat, mätta det med luftfilterolja (P/N 219 700 340 eller en likvärdig produkt).

Montering av luftfilter

Sätt tillbaka delarna i motsatt demonteringsordning.

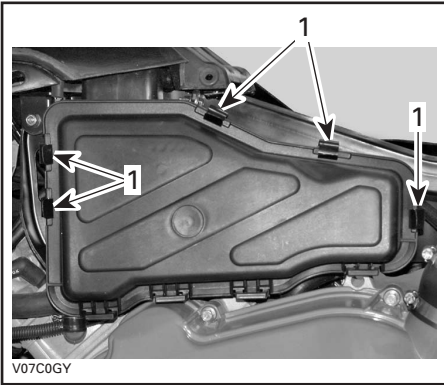

1. Frigör klämmorna

Elsystem

VARNING

Såvida annat anges ska tändningsnyckeln alltid vridas till OFF före underhåll eller reparation av elsystemet.

Tändstift

Demontering

Koppla ur tändstiftskabeln.

Skruva upp tändstiftet ett varv. Rengör tändstiftet och topplocket, om möjligt med tryckluft.

VARNING

Bär alltid skyddsglasögon vid användning av tryckluft.

Skruva av tändstiftet helt och ta ut det.

Montering

Före monteringen, kontrollera att anslagningsytorna på topplock och tändstift är fria från smuts.

Använd ett bladmått och ställ in elektrodavståndet på 0,7 mm (0,27 tum).

Smörj tändstiftsgångorna med antikärvmiddel för att förhindra att de kärvar.

Skruva i tändstiftet i topplocket för hand och dra åt med en momentnyckel och lämplig hylsa.

Dra åt tändstiftet till ett moment på 20 N·m (15 lbf·ft).

Batteri

VARNING

Ladda aldrig ett batteri medan det är installerat i fordonet.

Demontering

Koppla loss den SVARTA (-) kabeln först, därefter den RÖDA (-) kabeln.

VARNING

Koppla alltid loss kablarna i denna ordning: SVART (-) kabel först.

Ta av fästremmen och dra sedan ut batteriet från ramen.

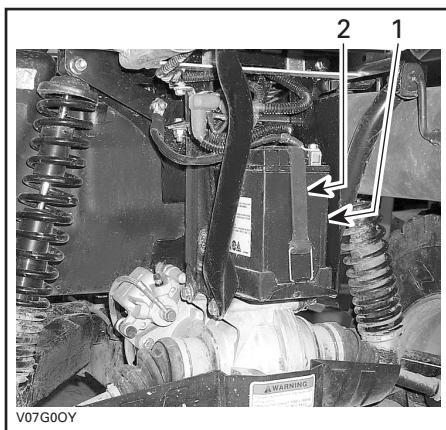

1. *Batteri*
2. *Fästrem*

Rengöring

Rengör batteri, batterihölje och batteripoler med bikarbonat löst i vatten.

Avlägsna rost från batterikabeländar och batteripoler med en styv stålborste. Batterihöljet rengörs med en mjuk borste och bikarbonat och vatten.

Montering

Sätt tillbaka batteriet i fordonet.

VARNING

Anslut den RÖDA pluskabeln först, därefter den SVARTA minuskabeln. Anslut alltid den RÖDA pluskabeln först.

OBSERVERA: Sätt den SVARTA minuskabeln mellan fästremmen och batteriet.

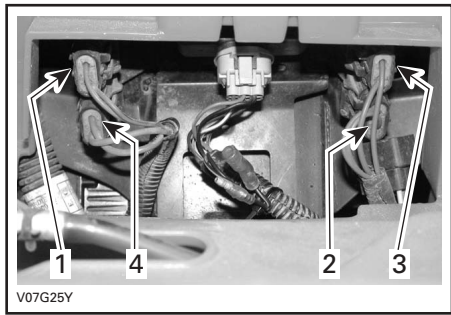
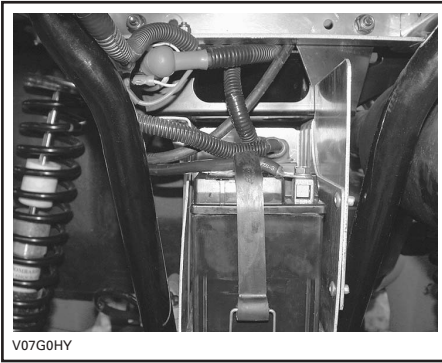

1. Tillbehör (15 A)
(eluttag och extra strömförsörjning)
2. Fläkt (20 A)
3. Huvudsäkring (20 A)
4. Laddningssystem (30 A)

Säkringar

SE UPP: Vrid alltid tändningsnyckeln till OFF före byte av säkring.

Om en säkring är skadad, byt ut den mot en säkring med samma amperetal.

SE UPP: Använd inte en säkring med högre amperetal då detta kan ge svåra skador.

Säkringarna finns i serviceutrymmet, bakom verktygslådan.

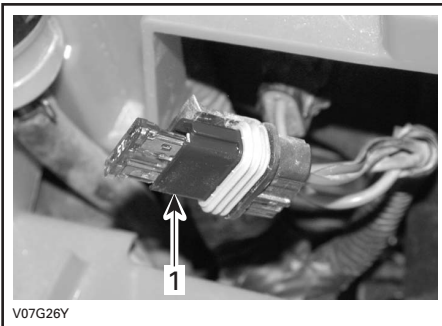

1. Säkringshållare

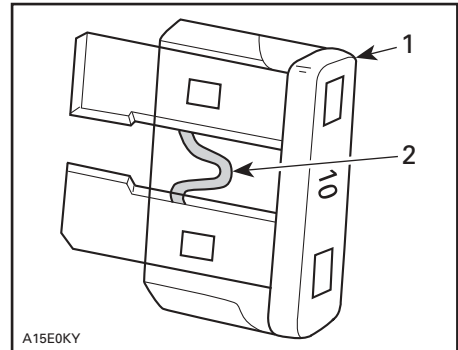

TYPBILD

1. Säkring
2. Kontrollera om säkringen gått

Byte av lampa

VARNING

Vrid alltid tändningsnyckeln till OFF före byte av glöd- eller indikatorlampa.

Kontrollera alltid att lamporna fungerar efter byte.

Strålkastare

Varje strålkastaren har två glödlampor, en för strålkastare och en för positionsljus.

Byt ut strålkastarlampan på följande sätt:

Koppla loss strålkastarkontakten.

OBSERVERA: I nedanstående illustrationer är strålkastarlampan borttagen för tydlighetens skull.

Ta av gummiskon.



V01G1SY

TYPBILD

Lösgör lampfattningen.

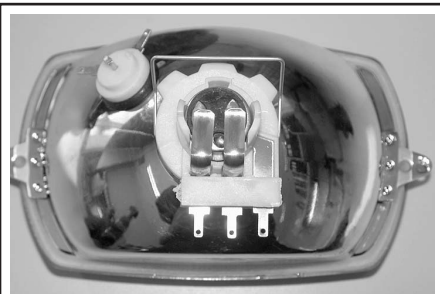

V01G1TY

TYPBILD

Demontera fattningens spärr. Öppna båda sidor av spärren.

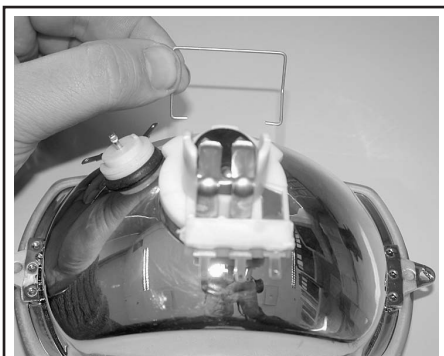

V01G1UY

TYPBILD

Skjut in lampan, håll den intryckt och vrid samtidigt motsols för att lossa den.

Installera den nya lampan genom att hålla den intryckt och samtidigt vrida medsols.

Sätt tillbaka fattningen i strålkastarhållaren. Passa in hälen i hållaren med lampfattningens skårer.

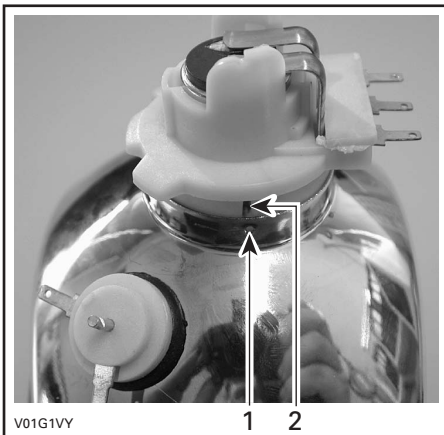

V01G1VY

TYPBILD

1. Hål i hållaren

2. Skåra i lampfattning

Sätt tillbaka lampfattningens spärr.

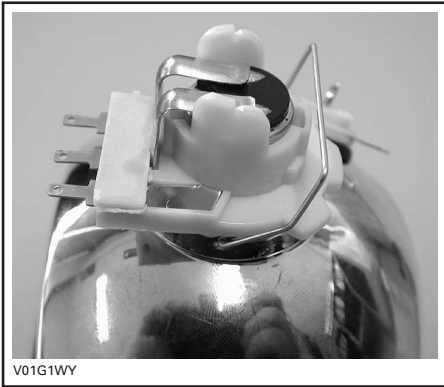

TYPBILD

Sätt tillbaka s gummiskon och koppla i strålkastarkontakten.

OBSERVERA: Var försiktig så att du inte bockar fätningskontaktarna.

Justera strålkastarna enligt följande:

Vrid rattarna för justering av strålkastarhöjd och sidriktning efter behov. Justera de båda strålkastarna jämnt.

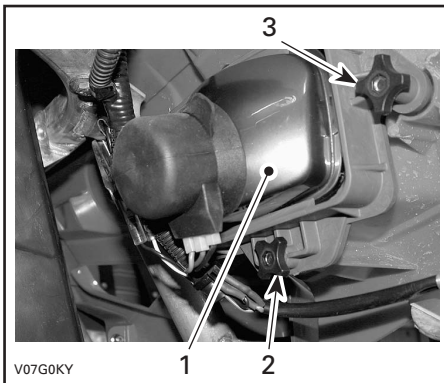

1. Strålkastare
2. Justering av strålkastarhöjd
3. Sidojustering av strålkastare

Främre positionsljus

Byt ut den främre positionsljuslampan, som finns i strålkastarhållaren, på följande sätt:

Koppla loss positionslampfattningens bägge kopplingar.

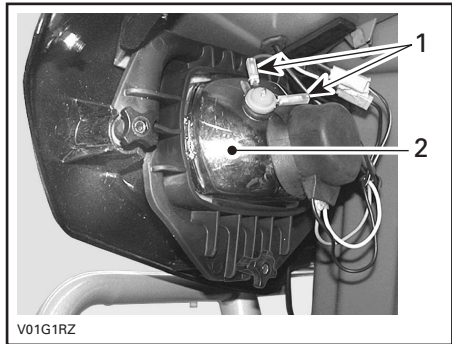

1. Positionslampskopplingar
2. Strålkastarhållare

OBSERVERA: Strålkastarlampan har tagits bort för tydlighetens skull.

Dra ut positionslampfattningen ur strålkastarhållaren.

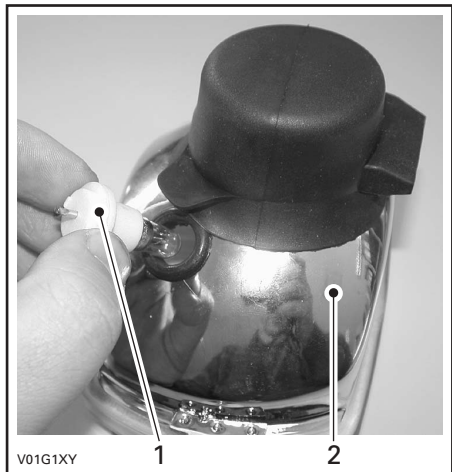

1. Positionslampfattning
2. Strålkastarhållare

Skjut in glödlampen och vrid den samtidigt motsols för att lossa den.

Installera den nya lampan genom att hålla den intryckt och samtidigt vrida medsols.

Sätt tillbaka positionslampfattningen i strålkastarhållaren och anslut kopplingarna.

Bromsljuslampa och bakre positionsljuslampa

Skruva av lyktskruvarna så att lamporna kan ses.

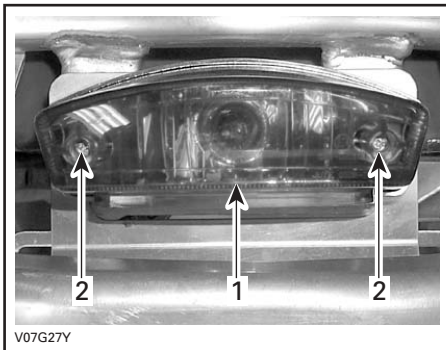

1. Lykta
2. Skruvar

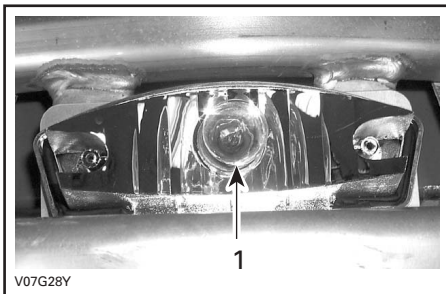

TYPBILD

1. Bromsljuslampa

Tryck in lampan och vrid den samtidigt motsols för att lossa den.

Installera den nya lampan genom att hålla den intryckt och samtidigt vrida medsols.

Sätt tillbaka alla demonterade komponenter.

Riktningvisare

Lossa skruven som fäster lyktan i hållaren. Gör detta genom att dra i hållaren för att komma åt skruven.

Tryck och vrid lampan motsols. Dra ut lampan och ta bort den.

Installera den nya lampan genom att hålla den intryckt och samtidigt vrida medsols. Kontrollera att lampan fungerar.

Sätt tillbaka lyktan.

Indikatorljus

Om en av lysdioderna i lampgruppen slutar fungera, vänd dig till en auktoriserad Bombardier ATV-återförsäljare för att byta alla lampor i gruppen.

Hastighetsmätare

Hastighetsmätaren lysas upp av lysdioder. Om en av dem slutar fungera, måste hastighetsmätaren bytas. Lysdioderna finns inte separat.

Drivenhet

Drivaxelsko/-skydd

Inspektion

Granska drivaxelskydd och -skor för att se i vilket skick de är. Kontrollera om skydden är skadade eller nöter mot axlarna. Kontrollera om skyddsskorna har sprickor, läckande smörjmedel, osv. Reparera eller byt skadade delar vid behov.

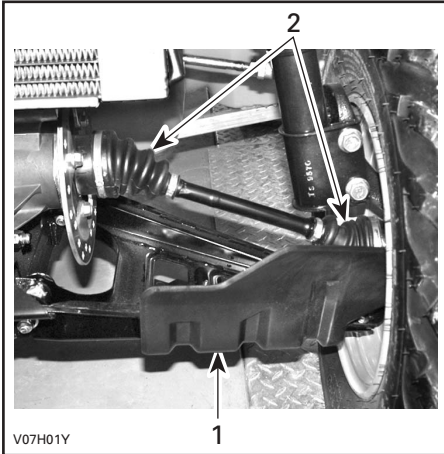

FORDONETS FRAMSIDA

1. Drivaxelskydd
2. Drivaxelskor

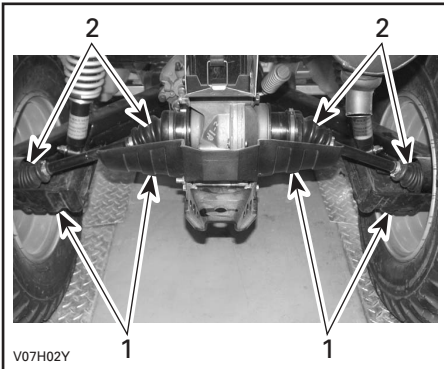

FORDONETS BAKSIDA

1. Drivaxelskydd
2. Drivaxelskor

Hjul

Ibland måste hjulmuttrarna lossas för smörjning med antikärvmiddel på pinnbultarna för att de ska vara lättare att demontera i framtiden. Detta är särskilt viktigt när fordonet används i saltvattensmiljö eller lerig terräng. Lossa en mutter i taget, smörj och dra fast på nytt.

Hjullagrens skick

Tryck och dra i hjulens överkant för att känna glappet. Vänd dig till en auktoriserad Bombardier ATV-återförsäljare om glapp förekommer.

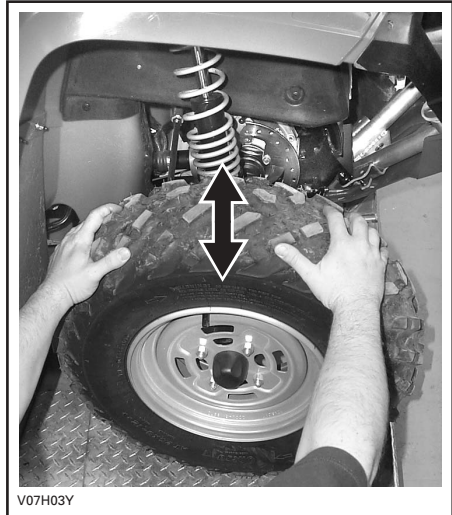

Däck/Hjul

VARNING

Vid byte av däck får man aldrig installera ett diagonaldäck tillsammans med ett radialdäck. En sådan kombination kan skapa problem med väghållning och/eller stabilitet.

Använd inte däck av olika storlek och/eller design på samma axel. Framre och bakre däckpar måste vara av samma modell och från samma tillverkare.

För däck med mönster som måste rotera i en viss riktning, kontrollera att däcken installeras i rätt rotationsriktning.

Radialdäcken måste installeras som ett komplett set.

Svåra skador eller död kan bli följden av att inte följa dessa instruktioner.

Däcken är utformade för terrängkörning, men punktering kan ändå inträffa. Medtag därför pump och reparationsutrustning vid körning.

Däck-/hjulskick

Kontrollera om däcken är skadade eller slitna. Byt vid behov.

Rotera inte däcken. Fram- och bakdäcken är av olika storlek. Däcken är riktade och deras rotationsriktning måste vara korrekt för att de ska fungera.

Demontering av hjul

Lossa muttrarna och lyft sedan fordonet. Sätt ett stöd under fordonet. Ta av muttrarna och sedan hjulet.

Däcktryck

VARNING

Däcktrycket har stor inverkan på fordonets väghållning och stabilitet. Undertryck kan få däckets förminska och rotera på hjulet. Vid övertryck kan däckets punkteras. Följ alltid rekommenderat däcktryck. Eftersom däcken är av lågtryckstyp, bör manuell pump användas.

Kontrollera däcktrycket när däcken är "kalla" innan du använder fordonet. Däcktrycket varierar med temperatur och höjd över havet. Kontrollera trycket om ett av dessa förhållanden förändras.

En tryckmätare ingår i verktygslådan.

DÄCKTRYCK			
Upp till 230 kg (500 lb)	MAX.	FRAM	BAK
		28 kPa (4 PSI)	31 kPa (4,5 PSI)
	MIN.	24 kPa (3,5 PSI)	28 kPa (4 PSI)

Vid montering bör gängorna smörjas med antikärmedel. Dra försiktigt åt muttrarna korsvis och dra sedan åt dem till ett slutmoment på 70 N·m (52 lbf·ft).

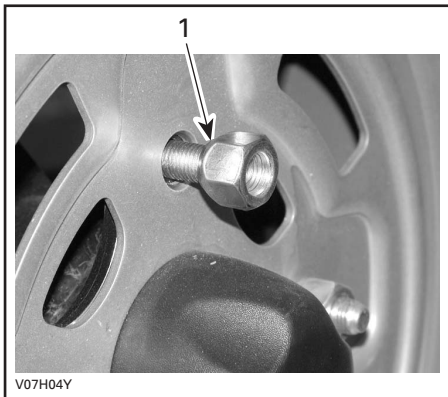

1. Mutterns avsmalnande del

SE UPP: Använd alltid rekommenderade hjulmuttrar (P/N 250 100 039). Användning av andra typer av muttrar kan skada fälgen.

Styrsystem

Smörjning av gasvajer

Smörjning

Gasvajern ska smörjas med silikonsmörjmedel (P/N 293 600 041) eller en likvärdig produkt.

VARNING

Använd alltid ett silikonsmörjmedel. Andra typer av smörjmedel (till exempel vattenbaserade) kan få gasreglaget/vajern att fastna eller hårdna.

Öppna gasreglagehöljet.

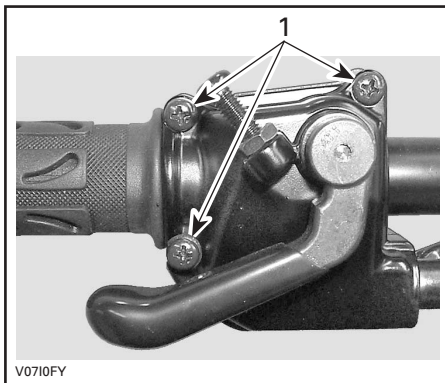

1. Ta bort dessa skruvar

Ta bort höljet. Skjut gummiskyddet bakåt så att gasvajerjusteraren kan ses.

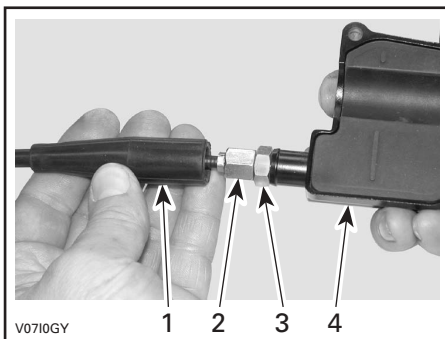

1. Vajerskydd
2. Gasvajerjusterare
3. Låsmutter
4. Gasreglagehölje

Skruva in gasvajerjusteraren.

Demontera:

- innerhöljesskyddet

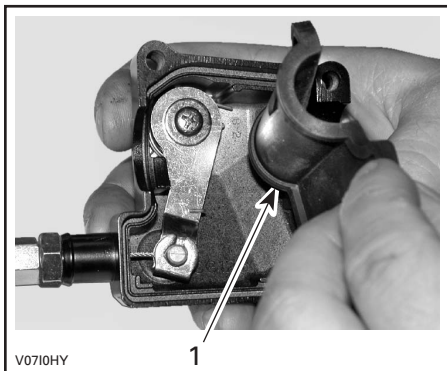

V0710HY

1

1. Innerhöljesskydd

- vajern från gasreglagehöljet.

OBSERVERA: Skjut in vajern i klämöppningen och lossa vajeränden från klämman.

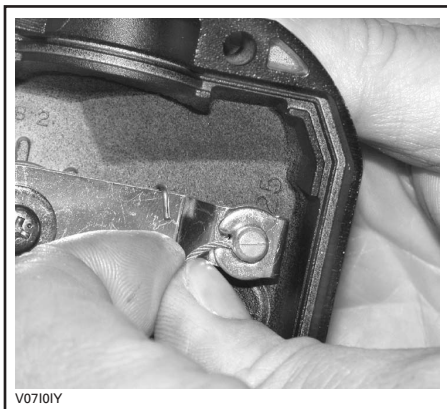

V0710IY

Demontera förgasarens sidokåpa.

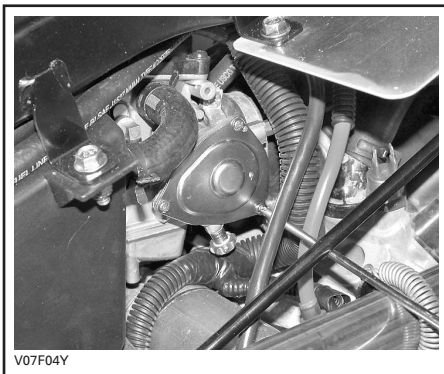

V07F04Y

Placera smörjburkens rör i gasvajerjusterarens ände.



V0710JY

VARNING

Bär alltid ögonskydd och handskar vid smörjning av vajrar.

OBSERVERA: Sätt en trasa runt vajerjusteraren för att förhindra smörjmedelsstänk.

Fyll på smörjmedel tills det kommer ut via gasvajerns förgasarände.

Sätt tillbaka och justera vajern.

Justering av gasreglage

Skjut gummiskyddet bakåt så att gasvajerjusteraren kan ses.

Lossa låsmuttern och vrid sedan justeraren så att rätt spel för gasreglaget erhålls.

OBSERVERA: Mät spelet vid gasreglagets ytterkant.

Dra åt låsmuttern och sätt tillbaka skyddet.

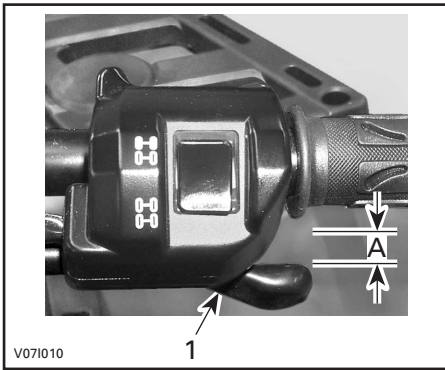

1. Gasreglage

A. 3 till 6 mm (1/8 till 7/32 tum)

Starta motorn med växelspaken i läget PARKERING. Kontrollera om gasvajern är korrekt justerad genom att vrida styrstängens så långt det går åt höger och sedan åt vänster. Om motorns varvtal ökar, justera gasreglagets spel på nytt.

Fjädring

Smörjning

Smörj de främre A-armarna. Använd syntetiskt fett för fjädring (P/N 293 550 033) eller en likvärdig produkt. Det finns två smörjnipllar på varje A-arm.

Inspektion

Fjädring fram

Kontrollera McPherson-fjäderbenen för oljeläckage eller andra skador. Kontrollera fästskruvarnas åtdragning. Kontakta en auktoriserad Bombardier ATV-återförsäljare vid behov.

Fjädring bak

Kontrollera stötdämparen för ev. oljeläckage och fästernas spänning. Kontakta en auktoriserad Bombardier ATV-återförsäljare vid behov.

Länkmarm

Kontrollera om länkmarmarna är skeva, spruckna eller böjda. Vänd dig till en auktoriserad Bombardier ATV-återförsäljare vid ev. problem.

A-armar

Kontrollera om A-armarna är spruckna, böjda eller på annat sätt skadade. Kontakta en auktoriserad Bombardier ATV-återförsäljare vid behov.

Justering

Bakre stötdämpare

VARNING

Vänster och höger justerkammar måste alltid vara inställda på samma läge. Justera aldrig endast den ena kammen. Ojämn justering kan medföra försämrade våghållning och förlust av stabilitet, vilket kan leda till en olycka.

Justering av förbelastning

Justera förbelastningen genom att vrida justerkammen med hjälp av skiftnyckeln i fordonets verktyglåda.

Vrid justerkammarna medsols för fastare fjädring, för svårare terräng, för körning med last eller körning med släp.

Vrid justerkammarna motsols för lättare last och jämnare underlag.

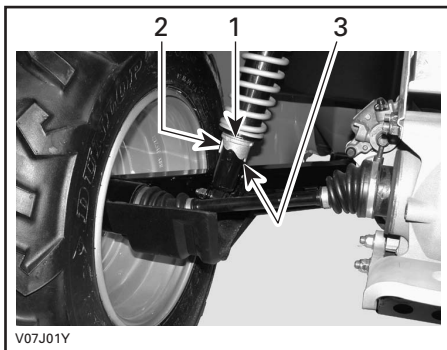

1. Justerkammar
2. Justering för jämnare underlag
3. Justering för svårare terräng

Bromsar

Främre och bakre bromsar

De främre och bakre bromsarna är hydrauliska skivbromsar. Dessa bromsar är självjusterande och fordrar ingen justering.

Bromshandtaget och bromspedalen kräver ingen justering.

Se till att bromsarna alltid är i gott skick genom att kontrollera:

- om bromssystemet har vätskeläckage
- om bromsen känns svampig
- om bromsskivorna är mycket slitna och ytornas skick
- om bromsbeläggen är slitna, skadade eller lösa.

GRÄNSVÄRDEN	
Bromsbeläggens tjocklek	1 mm (0,04 tum)
Främre skivornas tjocklek	3,5 mm (0,138 tum)
Bakre skivans tjocklek	4,3 mm (0,170 tum)
Maximal skivskevhet	0,2 mm (0,010 tum)

Vänd dig till en auktoriserad Bombardier ATV-återförsäljare vid ev. problem med bromssystemet.

Byte av bromsvätska

VARNING

Byte av bromsvätska och reparationer på bromssystemet måste utföras av en auktoriserad Bombardier ATV-återförsäljare.

Chassi/Ram

Motorområde

Kontrollera om det finns skador eller läckage på eller omkring motorn. Kontrollera att alla slangklämmor är åtdragna och att ingen slang har sprickor, veck eller andra skador.

Inspektera ljuddämparens, batteriets och behållarens fästen.

Kontrollera om elanslutningar är lösa eller korroderade.

Byt eller låt reparera skadade delar.

Dragkrokens/Kulans skick

Kontrollera åtdragningen hos fästena och dragkulans skick/anslutning. Dra vid behov åt och byt dragkulan om den är sliten.

Chassifästen

Kontrollera fästskruvarnas skick och åtdragning på fordonet. Dra åt dem vid behov.

Sätesfästen

Ta av sätet och kontrollera spärrmekanismen och handtaget för slitage. Vänd dig till en auktoriserad Bombardier ATV-återförsäljare för byte av delar vid skador.

Rengöring och skydd av fordonet

Använd aldrig högtryckstvätt för att rengöra fordonet. **ANVÄND ENDAST LÅGT TRYCK (t.ex. en trädgårdsslang)**. Högt tryck kan orsaka elektriska eller mekaniska skador.

Lackerade delar som är skadade bör omlackeras för att förhindra rostbildning.

Tvätta vid behov chassit med varm tvålattenlösning (använd endast mildt rengöringsmedel). Applicera vax som inte innehåller slipmedel.

SE UPP: Rengör aldrig plastdelar med starkt rengöringsmedel, avfettningsmedel, tinner, aceton eller liknande.

PROBLEMLÖSNING

Motorn går inte runt

1. Tändningslåset är ställt på OFF (av).
 - *Sätt det på ON.*
2. Växeln är inte i NEUTRAL.
 - *Sätt växeln i NEUTRAL eller tryck in kopplingshandtaget.*
3. Svagt batteri eller lösa anslutningar.
 - *Kontrollera anslutningar och kontakter.*
 - *Låt kontrollera batteriet.*
 - *Kontakta en auktoriserad Bombardier ATV-återförsäljare.*

Motorn går runt, men startar inte

1. Blandningen är inte fet nog för start med kall motor.
 - *Kontrollera nivån i bränsletanken och gå igenom startproceduren, speciellt användning av choken.*
2. Flödad motor (tändstiften våta vid demontering).
 - *Se SPECIELLA PROCEDURER.*
3. Inget bränsle når motorn (tändstiften torra vid demontering).
 - *Kontrollera nivån i bränsletanken, vrid bränsleventilen till ON (försök även med RES). Det kan vara fel på förgasaren.*
 - *Kontakta en auktoriserad Bombardier ATV-återförsäljare.*
4. Tändstift/Tändning (ingen gnista).
 - *Kontrollera tändningens säkring.*
 - *Ta bort tändstiften och återmontera sedan i tändstiftshållarna.*
 - *Kontrollera att tändningslåset och/eller motorns stoppreglage är ställda på ON.*
 - *Starta motorn med tändstiftet jordat på motorn, på avstånd från tändstiftshålen. Om ingen gnista uppstår, byt tändstiften.*
 - *Om problemet kvarstår, kontakta en auktoriserad Bombardier ATV-återförsäljare.*
5. Motorkompression.
 - *Om inget pulsmotstånd känns, kan det tyda på avsevärd kompressionsförlust.*
 - *Kontakta en auktoriserad Bombardier ATV-återförsäljare.*

Motorn saknar acceleration eller effekt

1. Smuts eller skador på tändstiften.
 - *Se MOTORN GÅR RUNT, MEN STARTAR INTE.*
2. För lite bränsle når motorn.
 - *Se MOTORN GÅR RUNT, MEN STARTAR INTE.*
3. Förgasarjusteringar.
 - *Kontakta en auktoriserad Bombardier ATV-återförsäljare.*

4. Motorn överhettar.
 - Se *MOTORÖVERHETTNING i SPECIELLA PROCEDURER.*
 - *Om överhettningen fortsätter, kontakta en auktoriserad Bombardier ATV-återförsäljare.*
5. Luftfilter/-burk igensatt eller smutsig(t).
 - *Kontrollera luftfiltret och rengör vid behov.*
 - *Kontrollera om luftburkens dräneringsrör är igensatt eller smutsigt.*
 - *Kontrollera luftintagsrörets placering.*

Motorn baktänder

1. Defekta tändstift (nedsotade).
 - Se *MOTORN SAKNAR ACCELERATION ELLER EFFEKT.*
2. Läckande avgassystem.
 - *Kontakta en auktoriserad Bombardier ATV-återförsäljare.*
3. Motorn blir för varm.
 - Se *MOTORN SAKNAR ACCELERATION ELLER EFFEKT.*
4. Tändningsinställningen är fel eller det är fel på tändningssystemet.
 - *Kontakta en auktoriserad Bombardier ATV-återförsäljare.*
5. Fel förgasarinställning.
 - *Kontakta en auktoriserad Bombardier ATV-återförsäljare.*

Motorn feltänder

1. Smutsiga/Skadade/Slitna tändstift.
 - *Rengör/kontrollera tändstiften och värmeklassen. Byt vid behov.*
2. Vatten i bränslet.
 - *Dränera bränslesystemet och fyll på med nytt bränsle.*

Ovanligt motorljud

1. Ventiljustering
 - *Kontakta en auktoriserad Bombardier ATV-återförsäljare.*
2. Igensatt kedjesträckare.
 - *Kontakta en auktoriserad Bombardier ATV-återförsäljare.*
3. Sliten transmissionskedja.
 - *Kontakta en auktoriserad Bombardier ATV-återförsäljare.*

Fordonet uppnår inte full hastighet

1. Motorn.
 - Se *MOTORN SAKNAR ACCELERATION ELLER EFFEKT*.
2. Parkeringsbroms.
 - *Kontrollera att parkeringsbromsen är helt urkopplad.*
3. Lufffilter/-burk igensatt eller smutsig(t).
 - *Kontrollera lufffiltret och rengör vid behov.*
 - *Kontrollera om det finns vätska/avlagringar i luftburkens dräneringsrör.*
 - *Kontrollera luftintagsrörets placering.*

Växlingen kärvar.

1. Motor-/Transmissionsoljenivån är låg.
 - *Fyll på oljetanken med rekommenderad olja till korrekt nivå.*
2. Växlingssystemet.
 - *Försök trycka in gasreglaget mer vid växling.*
3. Fel typ av olja.
 - *Dränera oljan i motorn och använd endast rekommenderad olja.*
4. Transmission.
 - *Kontakta en auktoriserad Bombardier ATV-återförsäljare.*

Den RÖDA motorindikatorlampan är tänd

1. Lågt motor-/transmissionsoljetryck.
 - *Kontrollera oljenivån och fyll på oljetanken med rekommenderad olja till korrekt nivå.*
 - *Kontakta en auktoriserad Bombardier ATV-återförsäljare.*
2. Fordonet har välvt eller står lutat åt sidan.
 - *Avlufta oljesystemet. Läs avsnittet VÄLTNING i SPECIELLA PROCEDURER.*
3. Motorn överhettar.
 - *Läs avsnittet MOTORÖVERHETTNING i SPECIELLA PROCEDURER.*
 - *Kontakta en auktoriserad Bombardier ATV-återförsäljare.*

SPECIFIKATIONER

FORDONSMODELL		OUTLANDER™ 400 H.O.	
		400 H.O.	400 H.O. XT
MOTOR			
Typ		BOMBARDIER-ROTAX® 4-TEC, 4-takts. Överliggande kamaxel (OHC)	
Cylindrar		Encylindrig	
Ventiler		4 ventiler med mekaniska lyftare (justerbara)	
Cylindervolym		400 cc (24,4 kubiktum)	
Cylinderdiameter	Standard	91 mm (3,58 tum)	
Slaglängd		62 mm (2,5 tum)	
Motoreffekt		13 kW (17 HK)	
Kompressionsförhållande		10:1	
Smörjning		Våtsump med utbytbar oljefilter (samtidig smörjning av motor och transmission)	
Dekompression		Automatisk	
Avgassystem		Gnistskydd godkänt av USDA Forest Service	
Lufffilter		2-steps skumfilter	
TRANSMISSION			
Transmission		CVT (konstant variabel transmission)	
KYLSYSTEM			
Typ		Vätskekyld	
Kylare		Frontmonterad med termostatfläkt	
FÖRGASARSYSTEM			
Förgasartillverkare och modell	Modell	Mikuni BSR33	
	Typ	Konstant hastighet med manuell choke och ECS (Enricher Coasting System) farthållare	
Choke		Variabel	
Tomgångshastighet		± 100	1300 v/min
Bränslepump	Modell	Mikuni	
	Typ	Extern (vakuumstyrd)	
ELSYSTEM			
Generator	Modell	Denso	
	Typ	400 W vid 6000 v/min	
Tändning		CDI (Capacitor Discharge Ignition)	
Tändningsinställning		Ej justerbar	
Varvtalsbegränsare för motor		8000 v/min (valfri framåtväxel)	
Hastighetsbegränsare		15 km/h (9 MPH) vid backning	

FORDONSMODELL			OUTLANDER™ 400 H.O.	
			400 H.O.	400 H.O. XT
Tändstift	Modell		NGK	
	Typ		DCPR8E	
	Avstånd		0,7 mm (0,027 tum)	
Antal tändstift			1	
Batteri	Typ		Torrbatteri	
	Spänning		12 V, 13 Ah	12 V, 18 Ah
Startsystem			Elstart och manuellt starthandtag. Start i läget P, R, N, H eller L (med inkopplad broms)	
Strålkastarlampa			35 W	
Bromsljuslampa			10 W	
Positionsljuslampa			4 W	
Körriktningsslampa			10 W	
Signallampor			Lysdioder, ca. 0,7 V (vardera)	
Säkringar	Tillbehör		15 A (eluttag och extra strömförsörjning)	
	Fläkt		20 A	
	Huvudsäkring		20 A	
	Laddningssystem		30 A	
DRIVENHET				
Framdifferential			Kardandrift/enkel automatisk differentialspärr (pumpdriven)	
Bakaxel			Drevaxeldriven	
Vändradie			1,83 m (72 tum)	
FJÄDRING				
Fram	Typ		Individuell fjädring McPherson	
	Fjädringsväg		178 mm (7 tum)	
Bak	Typ		Individuell fjädring Länkarmar	
	Fjädringsväg		203 mm (8 tum)	
DÄCK				
Modell			Othsu	Carlisle ACT
Typ			Diagonal	Radial
Tryck	Upp till 230 kg (500 lb)	Fram	högst 28 kPa (4 PSI), minst 24 kPa (3,5 PSI)	
		Bak	31 kPa (4,5 PSI) rekommenderas, minst 28 kPa (4 PSI)	
Storlek	Fram		25 x 8 - 12	
	Bak		25 x 11 - 12	

FORDONSMODELL		OUTLANDER™ 400 H.O.	
		400 H.O.	400 H.O. XT
HJUL			
Storlek	Fram	12 x 6	
	Bak	12 x 7,5	
Hjulmutter, åtdragningsmoment		70 N·m (52 lbf·ft)	
BROMSAR			
Fram		Hydrauliska, 2 skivbromsar	
Bak		Hydraulisk, 1 skivbroms	
Parkeringsbroms		Parkering via transmission. Vänster bromshandtag inkluderar lås	
LASTKAPACITET			
Främre räckan		40 kg (90 lb)	
Bakre räckan (inklusive dragstångsvikt)		80 kg (175 lb)	
Bakre förvaringsutrymme		10 kg (22 lb)	
Högsta tillåtna fordonbelastning (inkluderar förare, övrig last och eventuella tillbehör)		230 kg (500 lb)	
GVWR (fordonets bruttoviktclass)		460 kg (1014 lb)	
Max. dragvikt		135 kg (298 lb)	
Dragstångsvikt (inklusive bakre räckan)		14 kg (30 lb)	
MÅTT			
Torrmassa		269 kg (592 lb)	
Längd totalt		2,18 m (86 tum)	
Bredd totalt		1,17 m (46 tum)	
Höjd totalt		1,14 m (45 tum)	
Sätets höjd		877 mm (35 tum)	
Hjulbas		1,24 m (49 tum)	
Hjulspår	Fram	965 mm (38 tum)	
	Bak	914 mm (36 tum)	
Markfrigång	Fram och under motor	236 mm (9,3 tum)	
	Bak	236 mm (9,3 tum)	
Viktfördelning (fram/bak)		49/51%	
VÄTSKOR			
Motoroljetyp (motor och transmission)		SAE 5W30, 4-takts mineralbaserad. API-klassifikation SG, SH eller SJ eller XP-S 5W40 syntetisk 4-taktsolja. Se tabellen OLJEVISKOSITET för rätt grad.	
Kylvätska		Etylenglykol/vatten (50% kylvätska, 50% destillerat vatten). Använd Bombardiers kylmedelsblandning eller kylvätska särskilt avsedd för aluminiummotorer	
Bränsle	Typ	Normal blyfri bensin	
	Oktan	91 RON eller högre	

FORDONSMODELL		OUTLANDER™ 400 H.O.	
		400 H.O.	400 H.O. XT
Differential	Fram	XP-S syntetisk växelhusolja eller syntetisk polyesterolja 75W90 (API GL-5)	
	Bak		
Bromsar		Bromsvätska, DOT 4	
Smörjfett för kardanaxelknut		Endast SHELL Alvania EP-2	
VOLYM			
Bränsletank		16 l (4,2 U.S. gal) inklusive cirka 2 l (0,5 U.S. gal) reservbränsle	
Motor-/Transmissionsolja		Oljebyte med filter: 2,8 l (3 U.S. quart)	
Kylvätska		2,5 l (2,65 U.S. quart)	
Differential	Fram	500 ml (17 U.S. oz)	
	Bak	300 ml (10 U.S. oz)	
Bromsvätska		250 ml (8,5 U.S. oz)	

A = ampere

W = Watt

kW = kilowatt

V = volt

Ah = amperetimme

hk = hästkrafter

v/min = rotation per minut

Volt = volt

På grund av vårt fortlöpande produktkvalitets- och innovationsåtagande förbehåller sig BRP rätten att, när som helst, förändra design och specifikationer och/eller göra tillägg till eller förbättringar av produkterna, utan att därför åta sig att installera dessa i tidigare tillverkade produkter.

METRISK SI-INFORMATION

BASENHETER

BESKRIVNING	ENHET	SYMBOL
längd.....	meter.....	m
massa.....	kilogram.....	kg
kraft.....	newton.....	N
vätskevolym.....	liter.....	l
temperatur.....	Celsius.....	° C
tryck.....	kilopascal.....	kPa
vridmoment.....	newtonmeter.....	N·m
markhastighet.....	kilometer i timmen.....	km/h
fart på sjön.....	knop.....	kn

PREFIX

PREFIX	SYMBOL	BETYDELSE	VÄRDE
kilo.....	k.....	ettusen.....	1000
centi.....	c.....	en hundraedel av.....	0,01
milli.....	m.....	en tusendel av.....	0,001
mikro.....	µ.....	en miljondel av.....	0,000001

KONVERTERINGSFAKTORER

FÖR KONVERTERING AV	TILL ①	MULTIPLICERA MED
in.....	mm.....	25,4
in.....	cm.....	2,54
in ²	cm ²	6,45
in ³	cm ³	16,39
ft.....	m.....	0,3
oz.....	g.....	28,35
lb.....	kg.....	0,45
lbf.....	N.....	4,4
lbf·in.....	N·m.....	0,11
lbf·ft.....	N·m.....	1,36
lbf·ft.....	lbf·in.....	12
PSI.....	kPa.....	6,89
imp. oz.....	U.S. oz.....	0,96
imp. oz.....	ml.....	28,41
imp. gal.....	U.S. gal.....	1,2
imp. gal.....	l.....	4,55
U.S. oz.....	ml.....	29,57
U.S. gal.....	l.....	3,79
MPH.....	km/h.....	1,61
Fahrenheit.....	Celsius.....	(° F - 32) ÷ 1,8
Celsius.....	Fahrenheit.....	(° C × 1,8) + 32
hk.....	kW.....	0,75

F00A2YL

① För att få det omvända resultatet, dividera med angiven faktor. Om du vill konvertera millimeter till tum (in), dividerar du med 25,4.

OBSERVERA: Konverteringsfaktorena har avrundats till 2 decimaler för enkelhetens skull.

GARANTI

BOMBARDIER RECREATIONAL PRODUCTS INC

BEGRÄNSADE GARANTI: 2005 BOMBARDIER®

ATV-PRODUKTER

1. DEN BEGRÄNSADE GARANTINS OMFATTNING

BOMBARDIER RECREATIONAL PRODUCTS INC. (härefter kallad "BRP"), garanterar sina 2005 BOMBARDIER ATV-produkter (härefter kallad "produkt") för material- eller tillverkningsfel under den period som anges nedan under punkt 2.

Alla BOMBARDIER ATV originalreservdelar och -tillbehör som har installerats av en auktoriserad BRP-distributör/återförsäljare (härefter definierad) vid leveransen av ny oanvänd 2005 BOMBARDIER ATV-produkt, omfattas av samma garanti som ATV-produkten.

Om produkten används/har använts för tävling eller någon annan tävlingsaktivitet, vid vilken som helst tidpunkt, även av en tidigare ägare, upphävs denna garanti.

2. GARANTIPERIOD OCH OMRÅDE

Denna garanti träder i kraft FRÅN OCH MED DATUM FÖR PRODUKTENS FÖRSTA LEVERANS

VID DETALJFÖRSÄLJNING eller det datum då produkten har tagits i bruk för första gången, beroende på vilket av dessa som inträffar först, för en period av:

1. Garantiperioden är TJUGOFYRA (24) på varandra följande månader för privat bruk

2. Garantiperioden är emellertid TOLV (12) månader på varandra följande månader om produkten

används för kommersiellt bruk.

Om produkten har används både privat och kommersiellt bruk, gäller punkt 2.2.

Garantin gäller i Sverige, Norge samt Finland.

Reparation eller byte av delar eller service under denna garanti förlänger ej tiden för denna garanti utöver den ursprungliga giltighetstiden.

3. VILLKOR FÖR GARANTINS OMFATTNING

Denna garanti avser endast en 2005 produkt som har köpts som ny och oanvänd av dess första ägare från en BRP-distributör/återförsäljare som är auktoriserad att distribuera Bombardier ATV-produkter i det land där försäljningen har ägt rum (härefter "BOMBARDIER ATV-distributör/återförsäljare"), och detta endast efter att den av BRP specificerade leveransinspektionen har utförts och dokumenterats. Garantin träder i kraft endast efter produktens korrekta registrering av en auktoriserad BOMBARDIER ATV-distributör/återförsäljare. Dessa begränsningar är nödvändiga för att ge BRP möjlighet att skydda såväl sina produkters säkerhet som sina konsumenters och allmänhetens säkerhet.

Garantins giltighet förutsätter att regelbundet underhåll, enligt anvisningarna i denna *Instruktionsbok*, utförs med angivna tidsintervall. BRP förbehåller sig rätten att kräva bevis på korrekt underhåll innan garantiersättning beviljas samt rätten att göra kontroller att sakenlig underhåll har utförts.

Garantin träder i kraft endast när produkten är såld i det land som köparen är folkbokförd i. Garantin gäller inte för privat eller kommersiellt bruk om inte ovanstående uppfylls.

4. HUR ERHÅLLA GARANTIERÄTTNING

Kunden måste informera den BOMBARDIER ATV-distributör/återförsäljare som ska utföra service inom två (2) månader från felets upptäckande och ge denne rimlig tillgång till produkten samt rimlig tid för att reparera produkten.

Kunden måste även för den auktoriserade BOMBARDIER-distributören/återförsäljaren uppvisa bevis på inköp av produkten för att erhålla garantireparation. Alla delar som ersätts under denna begränsade garanti är BRP:s egendom.

5. BOMBARDIERS ANSVAR

BRP ansvar under denna garanti begränsas, enligt dess uteslutande godtycke, till reparation av delar som befunnits vara felaktiga under normal användning, underhåll och service, eller till ersättning av sådana delar med nya BOMBARDIER-originaldelar utan kostnad för material och arbete, hos en valfri auktoriserad BOMBARDIER-distributör/återförsäljare.

BRP förbehåller sig rätt att förbättra eller modifiera produkter från tid till annan, utan skyldighet att ändra tidigare tillverkade produkter.

6. UNDANTAG - FÖLJANDE OMFATTAS EJ AV GARANTIN

- Normalt slitage;
- Normalt underhåll, underhållsmaterial, trimning, justeringar;
- Skador som orsakats av underlåtenhet att följa korrekta underhålls- och/eller förvaringsprocedurer, enligt beskrivningarna i denna *Instruktionsbok*;
- Skador resulterande från demontering av delar, felaktig(t) reparation, service, underhåll, modifiering eller användning av delar som inte är tillverkade eller godkända av BRP, eller skador resulterande från reparationer utförda av en person som inte tillhör en auktoriserad servicegivande BOMBARDIER-distributör/återförsäljare;
- Skador som orsakas av vanvård, onormal användning, vårdslöshet eller användning av produkten på ett sätt som är oförenligt med vad som beskrivs och rekommenderas i denna *Instruktionsbok*;
- Skador som orsakas av olycka, nedsänkning, brand, stöld, vandalism eller force majeure;
- Användning av bränslen, oljor eller smörjmedel som inte är lämpliga för användning med produkten (se *Instruktionsboken*);
- Intrång av vatten eller snö;
- Tillfälliga skador eller följdskador eller skador av något slag inklusive, men ej begränsat till, kostnader för bogsering, förvaring, telefon, hyra, taxi, olägenhet, försäkringskostnader, betalningar av lån, förlust av tid eller förlust av inkomst.

7. ANSVARSBEGRÄNSNING

DENNA UTTRYCKLIGA GARANTI GÄLLER OCH GODTAS I STÄLLET FÖR ALLA ÖVRIGA UTTRYCKLIGA ELLER UNDERFÖRSTÅDDA GARANTIER, INKLUSIVE OCH UTAN BEGRÄNSNING TILL VARJE GARANTI OM HANDELSDUGLIGHET ELLER LÄMPLIGHET FÖR NÅGOT SPECIELLT SYFTE. I DEN MÅN UNDERFÖRSTÅDDA GARANTIER INTE KAN UPPHÄVAS BEGRÄNSAS DE TILL TIDEN FÖR DEN UTTRYCKLIGA GARANTIN. TILLFÄLLIGA SKADOR OCH FÖLJDSKADOR OMFATTAS INTE AV DENNA GARANTI. VISSA LÄNDER, PROVINSER ELLER JURISDIKTIONER TILLÅTER EJ ANSVARSBEGRÄNSNINGAR, BEGRÄNSNINGAR ELLER UTESLUTNINGAR SOM ANGIVITS OVAN. DESSA ÄR DÄRFÖR EVENTUELLT ICKE TILLÄMPLIGA I DITT FALL. DENNA GARANTI GER DIG SPECIFIKA RÄTTIGHETER, OCH DU ÅTNJUTER EV. ÄVEN ANDRA LAGLIGA RÄTTIGHETER SOM KAN VARIERA BEROENDE PÅ LAND.

Ingen distributör eller BOMBARDIER-återförsäljare eller någon annan person är auktoriserad att lämna någon som helst utfästelse, representation eller garanti beträffande produkten utöver det som ingår i denna begränsade garanti och en sådan kan ej, ifall den lämnas, göras gällande gentemot BRP.

BRP förbehåller sig rätt att när som helst ändra denna garanti, varvid underförstås att en sådan ändring inte påverkar de garantivillkor som gäller för produkter som har sålts under giltighetstiden för denna garanti.

8. ÖVERLÅTELSE

Om äganderätten till en produkt överläts under garantitiden, skall även denna garanti överlåtas och gälla för den återstående garantitiden, under förutsättning att BRP underrättas om överlåtelsen av ägandeskapet via BOMBARDIER ATV-distributör/återförsäljare.

9. KONSUMENTASSISTANS

- a) I fall av en ev. kontrovers eller tvist som berör denna BEGRÄNSADE BRP- GARANTI, rekommenderar BRP att du försöker lösa frågan på återförsäljarnivå. Vi rekommenderar att du talar med servicechefen eller ägaren hos den auktoriserade återförsäljaren.
- b) Om frågan fortfarande är olöst, kontakta BRP genom att skriva till oss på adressen nedan.

BOMBARDIER NORDTRAC OY
SERVICE GARANTI AVDELNING
TEOLLISUUSTIE 13
BOX 8040
FIN-96 101 ROVANIEMI
FAX: 00 358 16 3420 316

© 2005 Bombardier Recreational Products Inc. Alla rättigheter förbehålls

® Registrerat varumärke tillhörande Bombardier Recreational Products Inc. eller dess dotterföretag.

* Varumärke tillhörande Bombardier Inc., som används under licens.

BOMBARDIER RECREATIONAL PRODUCTS INC BEGRENSEDE GARANTI: 2005 BOMBARDIER® ATV-PRODUKTER

1. DEN BEGRENSEDE GARANTIENS OMFATTER

BOMBARDIER RECREATIONAL PRODUCTS INC. (heretter kalt "BRP"), garanterer sine 2005 BOMBARDIER ATV-produkter (heretter kalt "produkt") for material- eller produksjonsfeil i tidsrommet som er nevnt nedenfor under punkt 2.

Alt originalt BOMBARDIER ATV - Ekstrautstyr som er montert på en ny og ubrukt 2005 BOMBARDIER ATV av en autorisert BOMBARDIER ATV- Forhandler, omfattes av samme garanti som ATV-produktet.

Om produktet brukes til/ eller har vært brukt i racing eller hvilket som helst konkurranseformål, ved hvilken som helst tidspunkt, også av en tidligere eier, bortfaller denne garanti.

2. GARANTIPERIODE OG OMRÅDE

Denne garanti trer i kraft DAGEN PRODUKTET OVERLEVERES TIL DEN FØRSTE KUNDEN eller FØRSTE BRUKSDAG (avhengig av hvilken som inntreffer først) og er gyldig som følger:

1. 24 (Tjuefire) påfølgende måneder i privat bruk
2. 12 (Tolv) påfølgende måneder i kommersiell/ Yrkesbruk

Om produktet brukes både i privat og kommersielt/Yrkesbruk, gjelder punkt 2.2.

Samme garantiregler gjelder i Sverige, Norge samt Finland.

Reparasjon, bytting av deler eller service som er utført i garantiperioden medfører ikke at garantiens virketid utvides ut over den opprinnelige garantitiden.

3. VILKÅR FOR GARANTIEN

Denne garanti gjelder kun for ett 2005 produkt som den første eieren har kjøpt ny og ubrukt fra en autorisert BRP-forhandler. Nevnte forhandler skal være autorisert i det landet der salget skjer. Det er en forutsetning for garantien at BRP spesifiserte leveranseservice er utført og dokumentert ved autorisert BRP forhandler. Garantien gjelder kun for produkt som er korrekt garantiregistrert av en autorisert BOMBARDIER ATV-forhandler. De nevnte begrensinger er nødvendige for at BRP skal kunne sørge for produktets og forbrukerens sikkerhet.

Service og vedlikehold i henhold til instruksjonsbokens anvisninger skal gjøres i tide for at garantien skal være gyldig. BRP forbeholder seg retten til å gjøre sporadiske kontroller av at det er gjennomført korrekt service i garantiperioden innen eventuelle reklamasjoner godkjennes.

Garantien gjelder kun når produktet er solgt i det land hvor kunden er registrert i folkeregistret.

Garantien gjelder ikke verken privat eller kommersiell bruk dersom ikke ovenstående punkter oppfylles.

4. KUNDENS ANVAR

Kunden skal melde fra om feil til autorisert BOMBARDIER ATV-forhandler innen to (2) måneder fra feilen har oppstått, og gi forhandleren rimelig mulighet til å rette opp feilen.

Kunden skal også vise BOMBARDIER ATV-forhandleren bevis for at han/hun har kjøpt produktet og at garantien på produktet er gyldig.

Alle deler som er skiftet i garantiperioden og som omfattes av garantien, er BRP's eiendom.

5. BOMBARDIERS ANSVAR

BRP reparerer eller bytter defekte deler i henhold til sin egen vurdering, dersom produktet har vært i normal bruk og service er korrekt gjennomført, med originale BOMBARDIER ATV-reservedeler hos en hvilken som helst autorisert Bombardier ATV forhandler, uten å ta betalt for delene og arbeidet.

BRP forbeholder seg retten til å forandre eller forbedre produktet uten at de samme endringene gjøres på produkter som er framstilt tidligere.

6. GARANTIEN DEKKER IKKE

- Normal slitasje;
- Arbeids, del og smøremiddelutgifter ved vedlikeholdservice, innstillinger og kontroller.
- Skader som skyldes feilaktig/dårlig vedlikehold og/eller oppbevaring. Korrekt vedlikehold og oppbevaring er beskrevet i produktets *Instruksjonsbok*;
- Skader som skyldes feilaktige reparasjoner, demontering av deler, service, vedlikehold, modifisering eller bruk av deler som ikke er produsert eller godkjent brukt av BRP, eller skader resultert fra reparasjoner utført av en person som ikke er ansatt hos en autorisert BOMBARDIER ATV forhandler;
- Skader som skyldes feilaktig bruk, unormal bruk, vannskjøtsel, eller anvendelse av produktet på en måte som er uforenelig med hva som beskrives og anbefales i produktets Instruksjonsbok;
- Skader som skyldes ulykke, nedsenking i vann, brann, tyveri, skadeverk eller naturkatastrofe;
- Skader som skyldes bruk av drivstoff eller smøremiddel som ikke passer til produktet. (se Instruksjonsboken);
- Skader som skyldes at det er kommet vann eller snø inn i motoren eller drivstoffsystemet;
- Tauings- og lagringskostnader, telefon-, leie-, drosje-, hindrings-, og forsikringsutgifter, lønninger, tidsbruk, inntektsbortfall, og tilfældige eller indirekte tap.

7. BEGRENSINGER I GARANTIEN

DENNE GARANTIEN GIR DEG NØYE BEGRENSEDE RETTIGHETER. DU KAN OGSÅ HA ANDRE RETTIGHETER I HENHOLD TIL NASJONALE LOVER, SOM KAN VARIERE FRA LAND TIL LAND. NÅR DET PASSER I DET AKTUELLE LANDET, KAN DENNE GARANTIEN BRUKES I STEDET FOR ANDRE GARANTIER SOM SÅDAN ELLER INDIREKTE. INGEN ANNEN GARANTI SOM PASSER TIL ET TILSVARENDE MÅL BEGRENSER DENNE GARANTIEN. DENNE GARANTIEN SVARER IKKE FOR TILFELDIGE OG INDIREKTE SKADER, SOM F.EKS. TRANSPORTSKADER OG TAP AV BRUKSTID. ALLE LAND GODKJENNER IKKE OVENNEVNTE BEGRENSINGER, OG DERFOR KAN DET VÆRE AT NOEN AV BEGRENSINGENE IKKE GJELDER.

Verken den nasjonale importøren, den lokale BOMBARDIER ATV- forhandleren, eller noen annen person kan gjøre endringer i denne garantien.

Dersom dette skjer, kan det ikke settes noen slags krav overfor BRP forbeholder seg retten til å endre denne garantien når som helst, men er klar over at endringene ikke berører produkter som er solgt da denne garantien er gyldig.

8. OVERFØRING AV GARANTIEN

Hvis produktet skifter eier i garantiperioden, kan den gjenstående delen av garantien overføres til den nye eieren hvis BRP får beskjed om transaksjonen på følgende måte:

Den tidligere eieren tar kontakt med en autorisert BOMBARDIER ATV- forhandler og gir opplysninger om den nye eieren.

9. RÅD TIL FORBRUKER

- a) Ved eventuelle uklare eller omstridte tilfeller som gjelder BRP's begrensede garanti, anbefaler BRP at saken avklares på forhandlernivå. Vi anbefaler samtale med serviceansvarlig hos den autoriserte forhandler eller bedriftens eier,
- b) Dersom man ikke finner fram til en løsning, ta skriftlig kontakt med BRP for å avklare saken. Se adressen nedenfor.

BOMBARDIER NORDTRAC OY
SERVICE/GARANTI AVDELING
TEOLLISUUSTIE 13
BOX 8040
FIN-96 101 ROVANIEMI
FAX: 00 358 16 3420 316

© 2005 Bombardier Recreational Products Inc. Alla rättigheter förbehålls

® Registrerat varumärke tillhörande Bombardier Recreational Products Inc. eller dess dotterföretag.

* Varumärke tillhörande Bombardier Inc., som används under licens.

PERSONUPPGIFTER/FRISKRIVNINGSKLAUSUL

Vi vill härmed informera om att dina uppgifter kommer att användas för säkerhets- och garantiändamål. Ibland använder vi även uppgifterna från våra kunder för att informera dem om våra produkter och erbjudanden. Om du inte vill få information om våra produkter, tjänster och erbjudanden, vänligen meddela oss detta genom att skriva till adressen nedan.

Ibland låter vi även noggrant utvalda och pålitliga företag använda våra kunduppgifter för att informera om kvalitetsprodukter och tjänster. Om du inte vill att ditt namn och din adress ska lämnas vidare, vänligen meddela detta genom att skriva till adressen nedan:

BOMBARDIER NORDTRAC OY
SERVICE/GARANTI AVDELING
TEOLLISUUSTIE 13
BOX 8040
FIN-96 101 ROVANIEMI
FAX: 00 358 16 3420 316

ADRESSÄNDRING/NY ÄGARE

Om du har bytt adress eller om du är ny ägare till ATV:n, ska du meddela BRP detta på ett av följande sätt:

– skicka in kortet nedan.

– meddela en auktoriserad Bombardier ATV-återförsäljare.

Vid ägarbyte, bifoga ett bevis på att den förra ägaren är införstådd med ägarbytet.

Det är viktigt att meddela BRP om de nya uppgifterna, även om den begränsade garantin har slutat gälla, eftersom de gör att BRP kan nå ATV-ägaren vid behov, t.ex. om det blir nödvändigt att införa någon ändring på maskinen av säkerhetsskäl. Det är ägarens ansvar att meddela BRP.

STULNA ENHETER: Om din ATV blir stulen bör du meddela BRP eller en auktoriserad Bombardier ATV-återförsäljare. Du blir då ombedd att uppges namn, adress, telefonnummer, fordonets identifikationsnummer och datum för stölden.

ADRESSÄNDRING

NY ÄGARE

FORDONSIDENTIFIKATIONSNUMMER

Modellnummer

Fordonsidentifikationsnummer (V.I.N.)

GAMMAL ADRESS
ELLER TIDIGARE ÄGARE:

NAMN

GATA

NUMMER

LAG.

POSTNUMMER

ORT

LAND

NY ADRESS
ELLER NY ÄGARE:

NAMN

GATA

NUMMER

LAG.

POSTNUMMER

ORT

LAND



PLATS
FÖR
FRIMÄR

Bombardier Nordtrac OY
Service Avdelning
Teollisuustie 13
96 320 Rovaniemi
Finland

ADRESSÄNDRING/NY ÄGARE

Om du har bytt adress eller om du är ny ägare till ATV:n, ska du meddela BRP detta på ett av följande sätt:

– skicka in kortet nedan.

– kontakta en auktoriserad Bombardier ATV-återförsäljare.

Vid ägarbyte, bifoga ett bevis på att den förra ägaren är införstådd med ägarbytet.

Det är viktigt att meddela BRP om de nya uppgifterna, även om den begränsade garantin har slutat gälla, eftersom de gör att BRP kan nå ATV-ägaren vid behov, t.ex. om det blir nödvändigt att införa någon ändring på maskinen av säkerhetsskäl. Det är ägarens ansvar att meddela BRP.

STULNA ENHETER: Om din ATV blir stulen, bör du meddela BRP eller en auktoriserad Bombardier ATV-återförsäljare. Du blir då ombedd att uppgive namn, adress, telefonnummer, fordonets identifikationsnummer och datum för stölden.

ADRESSÄNDRING

NY ÄGARE

FORDONSIDENTIFIKATIONSNUMMER

Modellnummer

Fordonsidentifikationsnummer (V.I.N.)

GAMMAL ADRESS
ELLER TIDIGARE ÄGARE:

NAMN

GATA

NUMMER

LÄG.

POSTNUMMER

ORT

LAND

NY ADRESS
ELLER NY ÄGARE:

NAMN

GATA

NUMMER

LÄG.

POSTNUMMER

ORT

LAND



PLATS
FÖR
FRIMÄR

Bombardier Nordtrac OY
Service Avdelning
Teollisuustie 13
96 320 Rovaniemi
Finland

ATV MODELLNR. _____

FORDON
IDENTIFIKATIONSNUMMER (V.I.N.) _____

MOTOR
IDENTIFIKATIONSNUMMER (E.I.N.) _____

Ägare:

_____ NAMN _____

_____ GATA _____ NUMMER _____ LAG. _____

_____ POSTNUMMER _____ ORT _____

Inköpsdatum _____

ÄR MÅNAD DAG

Garantins utgångsdatum _____

ÄR MÅNAD DAG

Fylls i av återförsäljaren vid sältillfället.

ÅTERFÖRSÅLJARES STÅMPEL

Kontrollera med återförsäljaren att ditt fordon har registrerats hos BRP.

Tänk på följande när du läser denna Instruktionsbok:

⚠ VARNING

Anger en potentiell risk som, om den inte undviks, kan resultera i svåra personskador eller död.

 **VARNING**

FORDONET KAN VARA FARLIGT ATT ANVÄNDA. En krock eller vältning kan ske snabbt, även under rutinmanövrer som vändning, uppförskörning eller körning över hinder, om du inte iakttar nödvändig försiktighet.

ALLVARLIGA SKADOR ELLER DÖD kan bli resultatet om du inte följer dessa instruktioner:

- **LÄS DENNA INSTRUKTIONSBOK OCH ALLA VARNINGSEKALER INNAN DU ANVÄNDER DENNA ATV.**
- **ANVÄND ALDRIG DENNA ATV UTAN KORREKTA INSTRUKTIONER.** Nybörjare bör genomgå en certifierad förarkurs.
- **TA ALDRIG PASSAGERARE.** Med passagerare ökar risken för att förlora kontrollen över fordonet.
- **ANVÄND ALDRIG DENNA ATV PÅ VÄGBELÄGGNING** såvida det inte rör sig om kortare avstånd, i låg hastighet och för att flytta fordonet från ett terrängkörningsområde till ett annat.
- **FÖLJ ALLTID GÄLLANDE TRAFIKFÖRORDNINGAR** när du kör fordonet på väg, även på grus- eller skogsväg.
- **BÄR ALLTID GODKÄND HJÄLM,** ögonskydd och skyddande kläder.
- **INTA ALDRIG ALKOHOL ELLER DROGER** före eller under användning av fordonet.
- **KÖR ALDRIG DENNA ATV I FÖR HÖG HASTIGHET.** Risken för att du ska förlora kontrollen över fordonet ökar om du kör i högre hastighet än terrängen, sikten eller din erfarenhet tillåter. Högsta tillåtna hastighet för detta fordon är 65 km/h.
- **FÖRSÖK ALDRIG KÖRA PÅ TVÅ HJUL, HOPPA ELLER UTFÖRA ANDRA TRICK.**

® TM VARUMÄRKEN TILLHÖRANDE BOMBARDIER RECREATIONAL PRODUCTS INC. ELLER DESS FILIALER.

* VARUMÄRKE TILLHÖRANDE BOMBARDIER INC., SOM ANVÄNDS UNDER LICENS.

© 2005 BOMBARDIER RECREATIONAL PRODUCTS INC. ALLA RÄTTIGHETER FÖRBÄLLS. TRYCKT I EU.

INSTRUKTIONSBOK OUTLANDER SERIES

2005
8191099

CE