

can-am®



2018

Gebruikershandleiding

Bevat
Informatie over de veiligheid
en het onderhoud van het voertuig.



DS 70™

DS 90™

DS 90™ X™

⚠ WAARSCHUWING

Bewaar deze gebruikershandleiding in het voertuig.

Lees deze handleiding grondig door. Ze bevat belangrijkste veiligheidsinformatie.

ATV van klasse Y. Respecteer altijd de aanbevolen leeftijd onder toezicht van volwassenen.
6 jaar of ouder voor DS 70. 10 jaar of ouder voor DS 90 en DS 90 X.

Toezicht is nodig om de risico's goed te begrijpen bij gebruik van dit voertuig. Neem samen de gebruikershandleiding door en geef uitleg over de inhoud aan de jonge bestuurder en zorg dat de jonge bestuurder het correcte, veilige gebruik van dit voertuig kent.

2 1 9 0 0 1 8 4 8 _ N L

Vertaling van de oorspronkelijke
gebruiksaanwijzing

WAARSCHUWING

HET GEBRUIK VAN UW VOERTUIG HOUDT GEVAREN IN. Een aanrijding of koprol is snel gebeurd als u de nodige voorzorgen niet neemt, zelfs tijdens routinemanoeuvres zoals keren, bergop of over hindernissen rijden. Voor uw eigen veiligheid dient u alle waarschuwingen in deze gebruikershandleiding en op de labels op uw voertuig te begrijpen en te volgen. **Als u deze waarschuwingen negeert kan dit leiden tot ERNSTIGE OF DODELIJKE VERWONDINGEN!**

Bewaar deze gebruikershandleiding altijd bij het voertuig.

WAARSCHUWING

Het negeren van de veiligheidsvoorschriften en -instructies in deze gebruikershandleiding, de veiligheidsfilm en de labels op het product kan leiden tot ernstig letsel of zelfs de dood!

WAARSCHUWING CONFORM CALIFORNIA PROPOSITION 65

 **WAARSCHUWING:** Bij het bedienen, repareren en onderhouden van het voertuig kunt u worden blootgesteld aan chemicaliën, waaronder uitlaatgas, koolmonoxide, ftalaten, en lood, waarvan in de Staat Californië bekend is dat ze kanker en aangeboren afwijkingen en andere risico's m.b.t. de voortplanting veroorzaken. Om de blootstelling te beperken dient u inademing van uitlaatgas te vermijden, de motor niet stationair te laten draaien draaien, tenzij dat nodig is, uw auto in een goed geventileerde ruimte te onderhouden en handschoenen te dragen of uw handen tijdens onderhoud van uw auto regelmatig te wassen. Ga voor meer informatie naar www.p65warnings.ca.gov/products/passenger-vehicle.

In Canada worden deze producten verdeeld door Bombardier Recreational Products Inc. (BRP).

In de VSA worden deze producten verdeeld door BRP US Inc.

De volgende handelsmerken zijn eigendom van Bombardier Recreational Products Inc.:

Can-Am®

X™

XPST™

DS 70™

DS 90™

VOORWOORD

| | |
|------------|---|
| Deutsch | Dieses Handbuch ist möglicherweise in Ihrer Landessprache verfügbar. Bitte wenden Sie sich an Ihren Händler oder besuchen Sie: www.operatorsguides.brp.com |
| English | This guide may be available in your language. Check with your dealer or go to: www.operatorsguides.brp.com |
| Español | Es posible que este manual esté disponible en su idioma. Consulte a su distribuidor o visite: www.operatorsguides.brp.com |
| Français | Ce guide peut être disponible dans votre langue. Vérifier avec votre concessionnaire ou aller à: www.operatorsguides.brp.com |
| 中文 | 本手册可能有您的语种的翻译版本。请向经销商询问，或者登录 www.operatorsguides.brp.com 查询。 |
| 日本語 | このガイドは、言語によって翻訳版が用意されています。ディーラーに問い合わせるか、次のアドレスでご確認ください： www.operatorsguides.brp.com |
| Nederlands | Deze handleiding kan beschikbaar zijn in uw taal. Vraag het aan uw dealer of ga naar: www.operatorsguides.brp.com |
| Norsk | Denne boken kan finnes tilgjengelig på ditt eget språk. Kontakt din forhandler eller gå til: www.operatorsguides.brp.com |
| Português | Este manual pode estar disponível em seu idioma. Fale com sua concessionária ou visite o site: www.operatorsguides.brp.com |
| Suomi | Käyttöohjekirja voi olla saatavissa omalla kielelläsi. Tarkista jälleenmyyjältä tai käy osoitteessa: www.operatorsguides.brp.com |
| Svenska | Denna bok kan finnas tillgänglig på ditt språk. Kontakta din återförsäljare eller gå till: www.operatorsguides.brp.com |

Gefeliciteerd met de aankoop van uw nieuwe Can-Am® ATV. U geniet de BRP-garantie en kunt steeds een beroep doen op een netwerk van erkende Can-Am dealers voor onderdelen, service of gewenste accessoires.

Uw dealer staat altijd voor u klaar. Hij is een expert die is opgeleid in de initiële regeling en inspectie van uw voertuig. Het is ook hij die de finale afstellingen heeft uitgevoerd voor u het in ontvangst nam. Voor meer informatie in verband met service kunt u contact opnemen met uw dealer.

Bij de levering werd u ook geïnformeerd over de garantievoorwaarden en hebt u de *CHECKLIST VOOR AFLEVERING* ondertekend, ter bevestiging dat uw nieuwe voertuig volledig volgens wens werd voorbereid.

Informeer u voor u vertrekt

Lees voordat u het voertuig gaat besturen deze Gebruikershandleiding voor informatie over hoe u zichzelf of andere weggebruikers beter kunt beschermen tegen letsel of dodelijke ongevallen.

Lees ook alle veiligheidlabels op uw ATV en bekijk uw *VEILIGHEIDS-DVD*.

De waarschuwingen in deze gebruikershandleiding negeren kan leiden tot ERNSTIG LETSEL of de DOOD.

Aanbevolen leeftijd

Dit zijn voertuigen van klasse "Y" (voor "Youth" of jongeren), respecteer altijd de aanbevolen leeftijd:

- De DS 70 is een voertuig van klasse **Y-6+** en mag bestuurd worden door kinderen van 6 jaar of ouder onder toezicht van volwassenen, of door bestuurders van 16 jaar of ouder.
- De DS 90 en DS 90 X zijn voertuigen van klasse **Y-10+** en mogen bestuurd worden door kinderen van 10 jaar of ouder onder toezicht van volwassenen, of door bestuurders van 16 jaar of ouder.
- Laat een ATV nooit aanhoudend gebruiken door een kind als dat, ongeacht de leeftijd, niet over de vaardigheden beschikt om er veilig mee te rijden.

Rijopleiding

Ga nooit met dit voertuig rijden zonder gepaste opleiding. **Volg een praktijkopleiding.** Alle bestuurders moeten worden opgeleid door een gekwalificeerd instructeur.

VOOR MEER INFORMATIE OVER HET VEILIGE GEBRUIK VAN UW ATV kunt u contact opnemen met een erkende Can-Am dealer, die u ook kan inlichten over praktijkopleidingen in uw buurt.

Bel in de VS het Specialty Vehicle Institute of America (SVIA) op +1 800 887-2887 of in Canada de

Canada Safety Council (CSC) op +1 613 739-1535.

Veiligheidsaanwijzingen

Verklaring over de soorten veiligheidsmeldingen, hoe ze eruit zien en hoe ze in deze handleiding worden gebruikt:

Het gevarensymbool  wijst op een mogelijk gevaar voor persoonlijk letsel.



WAARSCHUWING

Duidt op een mogelijk gevaar dat, indien het niet wordt vermeden, kan leiden tot ernstige of dodelijke verwondingen.



LET OP Wijst op een gevaarlijke situatie die, als ze niet wordt vermeden, kan leiden tot licht of matig letsel.

OPMERKING

Duidt op een aanwijzing die, als ze niet wordt gevolgd, kan leiden tot zware schade aan het voertuig of andere bezittingen.

Info over deze

Gebruikershandleiding

Deze Gebruikershandleiding is bedoeld om de eigenaar/gebruiker van een nieuw voertuig vertrouwd te maken met de diverse bedieningselementen, het onderhoud en het veilige gebruik van zijn voertuig. Ze is onmisbaar voor het correcte gebruik van het product.

Bewaar deze Gebruikershandleiding in het voertuig zodat u ze onder meer kunt raadplegen voor onderhoud, het oplossen van problemen en om anderen aanwijzingen te geven.

Merk op dat de Gebruikershandleiding beschikbaar is in verschillende talen. In geval van discrepanties zal de Engelse versie de overhand hebben.

Voor een extra kopie of afdruk van uw Gebruikershandleiding kunt u terecht op onze website www.operatorsguides.brp.com.

De informatie in dit document is correct op het moment van publicatie. BRP voert echter een beleid van continue verbetering van zijn producten, zonder dat dit enige verbintenis inhoudt tot uitrusting van zulke nieuwigheden op oudere producten. Door laattijdige wijzigingen kunnen er verschillen zijn tussen het gefabriceerde product en de beschrijvingen en/of specificaties in deze handleiding. BRP behoudt zich het recht voor op eender welk moment specificaties, ontwerpen, functies, modellen of uitrusting te schrappen of te wijzigen zonder dat dit enige verplichting inhoudt.

Deze Gebruikershandleiding en de *VEILIGHEIDS-DVD* moeten bij een eventuele verkoop bij het voertuig blijven.

Bericht voor de ouders

Neem deze gebruikershandleiding door met iedereen die het voertuig gaat gebruiken.

Neem rustig de tijd om alle aanwijzingen voor het veilige en correcte gebruik door te nemen met de kinderen en besteed bijzondere aandacht aan de veiligheidslabels op het product voordat u ze met het voertuig laat rijden.

Leer de bedieningselementen en werking van het voertuig kennen

en lees de gebruikershandleiding aandachtig.

Denk erom dat uw houding ten overstaan van veiligheid uw kind beïnvloedt.

WAARSCHUWING

Deze ATV is geen speelgoed.

- Alle kinderen hebben verschillende vaardigheden, fysieke mogelijkheden en beoordelingsvermogen. Sommige kinderen zijn niet in staat om veilig met een ATV te rijden.
- Kinderen jonger dan 16 mogen nooit met een ATV rijden zonder toezicht van een volwassene.
- Laat verder gebruik van dit voertuig niet toe als het kind niet over de vaardigheden, kracht of het beoordelingsvermogen beschikt om veilig te rijden.

***Deze pagina is
opzettelijk blanco***

INHOUDSOPGAVE

| | |
|---|----------|
| VOORWOORD | 1 |
| INFORMEER U VOOR U VERTREKT..... | 1 |
| AANBEVOLEN LEEFTIJD..... | 2 |
| RIJOPLEIDING..... | 2 |
| VEILIGHEIDSAANWIJZINGEN..... | 2 |
| INFO OVER DEZE GEBRUIKERSHANDLEIDING..... | 2 |
| BERICHT VOOR DE OUDERS..... | 3 |

VEILIGHEIDSINFORMATIE

| | |
|--|-----------|
| VEILIGHEIDSVORSCHRIFTEN | 10 |
| KOOLMONOXIDEVERGIFTIGING VERMIJDEN..... | 10 |
| BRANDSTOFBRANDEN EN ANDERE GEVAREN VERMIJDEN..... | 10 |
| BRANDWONDEN DOOR HETE ONDERDELEN VERMIJDEN..... | 10 |
| ACCESSOIRES EN AANPASSINGEN..... | 10 |
| BIJZONDERE VEILIGHEIDSBERICHTEN | 12 |
| BEDRIJFSWAARSCHUWINGEN | 15 |
| RIJDEN MET UW VOERTUIG | 41 |
| INSPECTIE VOOR HET VERTREK..... | 42 |
| CHECKLIST VOOR INSPECTIE VOOR HET VERTREK..... | 42 |
| KLEDIJ..... | 45 |
| EEN PASSAGIER VERVOEREN..... | 46 |
| LADING TRANSPORTEREN..... | 46 |
| RECREATIEF GEBRUIK..... | 46 |
| MILIEU..... | 46 |
| ONTWERPBEBEPERKINGEN..... | 47 |
| GEBRUIK OFF-ROAD..... | 47 |
| ALGEMENE BEDIENINGS- EN VEILIGHEIDSVORSCHRIFTEN..... | 48 |
| RIJTECHNIKEN..... | 50 |
| BELANGRIJKE LABELS OP HET PRODUCT (CANADA/VERENIGDE STATEN) | 57 |
| LOSHANGEND ETIKET..... | 57 |
| VEILIGHEIDSLABELS OP HET VOERTUIG..... | 58 |
| CONFORMITEITSLABELS..... | 62 |
| TECHNISCHE INFORMATIELABELS..... | 62 |
| BELANGRIJKE LABELS OP HET PRODUCT (ALLE LANDEN BEHALVE CANADA/VERENIGDE STATEN) | 63 |
| LOSHANGEND ETIKET..... | 63 |
| VEILIGHEIDSLABELS OP HET VOERTUIG..... | 65 |
| CONFORMITEITSLABELS..... | 68 |
| TECHNISCHE INFORMATIELABELS..... | 68 |

VOERTUIGINFORMATIE

| | |
|---|-----------|
| BEDIENINGSELEMENTEN/INSTRUMENTEN/UITRUSTING..... | 70 |
| 1) GASHENDEL..... | 71 |
| 2) REMHENDEL RECHTS..... | 72 |
| 3) REMHENDEL LINKS..... | 73 |
| 4) PARKEERREM..... | 73 |
| 5) SCHAKELHENDEL..... | 74 |
| 6) MULTIFUNCTIONELE SCHAKELAAR..... | 75 |
| 7) VERKLIKKERLICHTJES..... | 76 |
| 8) CONTACTSCHAKELAAR..... | 77 |
| 9) BRANDSTOFKLEP..... | 77 |
| 10) VERGREDELING VAN HET ZADEL..... | 78 |
| 11) GEREEDSCHAPSSET..... | 78 |
| 12) OPBERGVAK VOORAAN..... | 79 |
| BRANDSTOF..... | 80 |
| VEREISTE BRANDSTOF..... | 80 |
| TANKPROCEDURE..... | 81 |
| INRIJPERIODE..... | 82 |
| GEBRUIK TIJDENS DE INRIJPERIODE..... | 82 |
| BEDIENINGSINSTRUCTIES..... | 83 |
| DE MOTOR STARTEN (BASISPROCEDURE)..... | 83 |
| DE CHOKE GEBRUIKEN OM DE MOTOR TE STARTEN..... | 84 |
| DE MOTOR UITZETTEN..... | 85 |
| SCHAKELN..... | 85 |
| UW RIT AANPASSEN..... | 86 |
| AFSTELLING OPHANGING..... | 86 |
| TRANSPORT VAN HET VOERTUIG..... | 88 |

ONDERHOUD

| | |
|--------------------------------------|-----------|
| EERSTE INSPECTIE..... | 90 |
| ONDERHOUDSSHEMA..... | 91 |
| ERNSTIG STOFFIGE OMSTANDIGHEDEN..... | 91 |
| ONDERHOUDSSHEMA..... | 92 |
| ONDERHOUDSPROCEDURES..... | 94 |
| MOTOROLIE..... | 94 |
| OLIEZEEF..... | 97 |
| LUCHTFILTER..... | 97 |
| LUCHTFILTERHUIS..... | 98 |
| LUCHTINJECTIEKLEP..... | 99 |
| VONKAFLEIDER..... | 100 |
| CVT-DEKSEL..... | 100 |
| OLIE VOOR TANDWIELKASTEN..... | 101 |

| | |
|---|------------|
| GASKABEL..... | 102 |
| BOUGIE..... | 105 |
| ACCU..... | 106 |
| ZEKERING..... | 106 |
| LICHTEN..... | 107 |
| AANDRIJFKETTING EN KETTINGWIELEN..... | 108 |
| BANDEN EN WIELEN..... | 110 |
| STUURSYSTEEM..... | 111 |
| MECHANISCHE REMMEN (DS 70 EN DS 90)..... | 112 |
| HYDRAULISCHE REMMEN (DS 90 X)..... | 113 |
| FRAME..... | 115 |
| VERZORGING VAN HET VOERTUIG..... | 116 |
| VERZORGING NA GEBRUIK..... | 116 |
| REINIGING EN BESCHERMING VOERTUIG..... | 116 |
| BEWARING EN VOORBEREIDING OP HET RIJSEIZOEN..... | 117 |
| <i>TECHNISCHE INFORMATIE</i> | |
| VOERTUIGIDENTIFICATIE..... | 120 |
| PLAATS VAN HET VOERTUIGIDENTIFICATIENUMMER..... | 120 |
| PLAATS VAN HET MOTORIDENTIFICATIENUMMER..... | 120 |
| VOORSCHRIFTEN INZAKE DE BEPERKING VAN GELUIDSEMISSIE (CANADA/VERENIGDE STATEN)..... | 121 |
| GELUIDSEMISSIE EN VIBRATIEWAARDEN(BUITEN CANADA/VERE- NIGDE STATEN)..... | 122 |
| EG-CONFORMITEITSVERKLARING..... | 123 |
| SPECIFICATIES..... | 124 |
| <i>OPLOSSEN VAN PROBLEMEN</i> | |
| RICHTLIJNEN VOOR HET OPLOSSEN VAN PROBLEMEN..... | 130 |
| <i>GARANTIE</i> | |
| BEPERKTE GARANTIE VAN BRP V.S. EN CANADA: 2018 CAN- AMTAG SUPERSRIPT®/SUPERSRIPT ATV..... | 136 |
| BEPERKTE EMISSIEGERELATEERDE GARANTIE US EPA..... | 140 |
| INTERNATIONALE BEPERKTE GARANTIE VAN BRP: 2018 CAN- AMTAG SUPERSRIPT®/SUPERSRIPT ATV..... | 143 |
| BEPERKTE GARANTIE VAN BRP VOOR DE EUROPESE ECONOMI- SCHE RUIMTE, HET RUSSISCHE GEMENEBEST EN TURKIJE: 2018 CAN-AMTAG SUPERSRIPT®/SUPERSRIPT ATV..... | 148 |

KLANTENINFORMATIE

BESCHERMING VAN DE PRIVACY..... 156

NEEM CONTACT OP..... 157

 NOORD-AMERIKA..... 157

 EUROPA..... 157

 OCEANIË..... 158

 ZUID-AMERIKA..... 158

 AZIË..... 158

VERANDERING VAN ADRES/EIGENAAR..... 159

VEILIGHEIDSINFORMATIE

Koolmonoxidevergiftiging vermijden

Uitlaatgassen van motors bevatten steeds koolmonoxide, een dodelijk gas. Inademing van koolmonoxide kan leiden tot hoofdpijn, duizeligheid, slaperigheid, misselijkheid, verwarring en zelfs de dood.

Koolmonoxide is een kleurloos, geurloos, smaakloos gas dat aanwezig kan zijn zelfs als u het niet ziet of geen uitlaatgas ruikt. Dodelijke concentraties koolmonoxide worden snel bereikt en kunnen u zo snel bevangen dat u zichzelf niet meer in veiligheid kunt brengen. Ook kunnen dodelijke concentraties koolmonoxide uren- of dagenlang in afgesloten of slecht verluchte ruimtes blijven hangen. Als u één van de symptomen van koolmonoxidevergiftiging voelt opkomen, verlaat de ruimte dan onmiddellijk, zorg voor verse lucht en vraag medische behandeling.

Om ernstig letsel of dood door koolmonoxide te verhinderen of te voorkomen:

- Het voertuig nooit in slecht verluchte of gedeeltelijk afgesloten ruimtes zoals garages, carports of schuren laten draaien. Zelfs indien u de uitlaatgassen met ventilators of open vensters en deuren tracht te verluchten, kan de koolmonoxideconcentratie toch gevaarlijk snel oplopen.
- Laat het voertuig nooit draaien op plekken buitenshuis waar de uitlaatgassen langs openingen, zoals vensters en deuren, een gebouw kunnen binnendringen.

Brandstofbranden en andere gevaren vermijden

Benzine is uiterst brandbaar en zeer explosief. Benzinedampen kunnen zich verspreiden en zelfs op meters afstand van de motor door een vonk of vlam worden aangestoken. Volg deze aanwijzingen om het risico op brand of explosie te verlagen:

- Sla brandstof uitsluitend op in goedgekeurde, rode benzinebids.
- Volg nauwgezet de instructies in het hoofdstuk over *BRANDSTOF*.
- De motor nooit starten of bedienen zonder dat de benzinedop er goed opzit.

Benzine is giftig en kan letsel of de dood veroorzaken.

- Hevel nooit benzine over met de mond.
- Raadpleeg onmiddellijk uw arts als u benzine hebt ingeslikt, in de ogen hebt gekregen of benzinedampen hebt ingeademd.

Als u benzine op het lichaam morst, afwassen met water en zeep en van kleren verwisselen.

Brandwonden door hete onderdelen vermijden

Bepaalde onderdelen worden heet bij gebruik. Raak die onderdelen niet aan als de motor draait of net heeft gedraaid om brandwonden te vermijden.

Accessoires en aanpassingen

Maak geen ongeautoriseerde aanpassingen of gebruik geen onderde-

len of accessoires die niet door BRP zijn goedgekeurd. Omdat zulke aanpassingen niet door BRP zijn getest, kan dit een verhoogd risico op ongevallen of letsel met zich meebrengen en het voertuig onwettelijk maken.

Contacteer uw erkende Can-Am dealer voor de accessoires die voor uw voertuig beschikbaar zijn.

BIJZONDERE VEILIGHEIDSBERICHTEN

DIT VOERTUIG IS GEEN SPEELGOED EN HET GEBRUIK ERVAN HOUDT GEVAREN IN.

- Dit voertuig besturen is heel anders dan rijden met andere voertuigen. Een aanrijding of koprol is snel gebeurd als u de nodige voorzorgen niet neemt, zelfs tijdens routine manoeuvres zoals keren, bergop of over hindernissen rijden.

U kunt **ERNSTIGE OF DODELIJKE VERWONDINGEN oplopen**, als u deze instructies niet volgt:

- Lees deze Gebruikershandleiding en alle veiligheidsetiketten op het product aandachtig en volg de beschreven bedieningsinstructies. Bekijk de *VEILIGHEIDSFILM* aandachtig voordat u het voertuig gebruikt.
- Respecteer altijd de aanbevolen leeftijd: De DS 70 mag bestuurd worden door kinderen van 6 jaar of ouder onder toezicht van volwassenen, of door bestuurders van 16 jaar of ouder.
- Respecteer altijd de aanbevolen leeftijd: De DS 90 en DS 90 X mogen bestuurd worden door kinderen van 10 jaar of ouder onder toezicht van volwassenen, of door bestuurders van 16 jaar of ouder.
- Laat een ATV nooit aanhoudend gebruiken als het kind, ongeacht de leeftijd, niet over de vaardigheden beschikt om er veilig mee te rijden.
- Neem nooit een passagier mee op dit voertuig. Passagiers beïnvloeden het evenwicht en stuurgedrag en verhogen het risico op controleverlies.

- Rijd nooit met dit voertuig op verharde oppervlakken, bijv. op stoepen, opritten, parkeerterreinen en straten.
- Rijd nooit met dit voertuig op de openbare weg, zelfs als het een aardeweg of kiezelpad betreft.
- Rijd nooit met dit voertuig zonder een goed passende, goedgekeurde helm op. Draag altijd oogbescherming (bril of vizier), handschoenen, laarzen, een hemd of jack met lange mouwen en een lange broek.
- Rijd nooit met dit voertuig als u moe of ziek bent of onder invloed van drugs of alcohol. In die omstandigheden zijn uw reactiesnelheid en oordeelkundig vermogen sterk aangetast.
- Rijd nooit overdreven snel. Pas uw snelheid altijd aan aan het terrein, de zichtbaarheid, de rijomstandigheden en uw ervaring.
- Probeer nooit op twee wielen te rijden, te springen of andere stunts uit te voeren.
- Inspecteer uw voertuig voor elk gebruik om er zeker van te zijn dat het in goede staat verkeert. Volg altijd de inspectie- en onderhoudsprocedures en -schema's die u verder in deze Gebruikershandleiding vindt.
- Houd uw beide handen altijd aan het stuur en uw voeten op de voetsteunen, terwijl u met uw voertuig rijdt.
- Rijd altijd traag en wees extra voorzichtig wanneer u op onbekend terrein rijdt. Wees altijd alert voor veranderingen in het terrein wanneer u met dit voertuig rijdt.

- Rijd nooit op te ruig, glad of losliggend terrein tot u de nodige vaardigheden hebt verworven om uw voertuig onder controle te houden op dergelijk terrein. Wees altijd uiterst voorzichtig op dergelijk terrein.
- Volg altijd de juiste procedures om te draaien, die u verder in deze Gebruikershandleiding vindt. Oefen het draaien met lage snelheid voordat u het sneller probeert. Draai nooit met te hoge snelheid.
- Begeef u met dit voertuig nooit op hellingen die te steil zijn voor het voertuig of voor uw rijvaardigheid. Oefen op minder steile hellingen voordat u een steile helling neemt.
- Volg altijd de juiste procedures om bergop te rijden, die u verder in deze Gebruikershandleiding vindt. Controleer het terrein aandachtig voordat u een helling begint op te rijden. Rijd nooit een helling op met een te gladde of losse ondergrond. Verplaats uw gewicht naar voren. Open de gasklep niet plots en schakel niet bruusk. Rijd nooit met hoge snelheid over de top van een heuvel.
- Volg altijd de juiste procedures om bergaf te rijden en te remmen op een helling, die u verder in deze Gebruikershandleiding vindt. Controleer het terrein aandachtig voordat u een helling begint af te rijden. Verplaats uw gewicht naar achter. Rijd nooit met hoge snelheid van een heuvel. Rijd niet van een heuvel onder een hoek waarin het voertuig sterk naar één kant gaat overhellen. Rijd liefst recht naar beneden.
- Volg altijd de juiste procedures om dwars over een heuvel te rijden, die u verder in deze Gebruikershandleiding vindt. Vermijd hellingen met een te gladde of losse ondergrond. Verplaats uw gewicht naar de bergopzijde van het voertuig. Probeer nooit te keren op een heuvel, tot u de omkeertechniek op vlak terrein onder de knie heeft, die u verder in deze Gebruikershandleiding vindt. Vermijd dwars over een steile helling rijden, indien mogelijk.
- Pas altijd de juiste procedures toe wanneer u stilvalt of achteruitrolt bij het bergop rijden. Schakel in een geschikte versnelling en houd een constante snelheid aan tijdens het bergop rijden om te voorkomen dat u stilvalt. Valt u stil of rolt u achteruit, volg dan de speciale remprocedure die u verder in deze Gebruikershandleiding vindt. Stap af aan de hoger gelegen zijde of aan een zijde, als het voertuig recht bergopwaarts staat. Keer het voertuig om en stap weer op volgens de procedure die u verder in deze Gebruikershandleiding vindt.
- Controleer altijd of er geen hindernissen zijn, voordat u op een onbekend terrein gaat rijden. Probeer nooit over grote hindernissen, zoals grote rotsblokken of omgevallen bomen, te rijden. Volg om over hindernissen te rijden altijd de juiste procedures die u verder in deze Gebruikershandleiding vindt.

- Wees altijd voorzichtig bij het slippen of schuiven. Oefen met lage snelheid op een vlak, effen terrein totdat u het slippende of schuivende voertuig veilig onder controle kunt houden. Rijd traag en uiterst voorzichtig op een zeer gladde ondergrond, bijvoorbeeld op ijs, om te voorkomen dat het voertuig oncontroleerbaar gaat slippen.
- Rijd nooit met dit voertuig door snel stromend water of door water dat dieper is dan de specificaties in deze Gebruikershandleiding. Vergeet niet dat natte remmen een sterk verminderd remvermogen hebben. Test uw remmen, wanneer u water, modder of sneeuw verlaat. Rem eventueel enkele malen zodat de remblokken door de wrijving drogen.
- Vergeet nooit dat de remafstand rechtstreeks wordt beïnvloed door onder meer het weer, de staat van het terrein en de banden, het remsysteem, de snelheid en uw rijgedrag. Pas uw rijgedrag daaraan aan.
- BRP raadt u aan op uw ATV te zitten bij het achteruitrijden. Sta zo weinig mogelijk rechtop. Als uw gewicht naar voren schuift tegen de gashendel kunt u onverhoeds versnellen en de controle verliezen.
- Gebruik altijd banden van het type en de maat die verder in deze Gebruikershandleiding zijn aangegeven. Zorg altijd voor de juiste bandenspanning, zoals verder in deze Gebruikershandleiding wordt beschreven.
- Neem nooit lasten mee op een jongerenmodel.
- Ga nooit met dit voertuig rijden zonder gepaste opleiding. **Volg een praktijkopleiding.** Alle bestuurders moeten worden opgeleid door een gekwalificeerd instructeur.

BEDRIJFSWAARSCHUWINGEN

De volgende waarschuwingen en de vorm waarin ze verschijnen zijn opgelegd door de Amerikaanse United States Consumer Product Safety Commission en moeten worden opgenomen in de Gebruikershandleiding van alle ATV's.

OPMERKING: De volgende illustraties zijn slechts algemene voorstellingen. Uw model kan hiervan afwijken.



WAARSCHUWING



MOGELIJK GEVAAR

Rijden met dit voertuig zonder aangepaste opleiding.

WAT KAN ER GEBEUREN

Het risico op een ongeval neemt aanzienlijk toe wanneer de bestuurder niet weet hoe hij dit voertuig correct moet besturen in verschillende situaties en op verschillende soorten terreinen.

HOE KUNT U DIT RISICO VOORKOMEN

Beginners en onervaren bestuurders dienen een praktijkopleiding te volgen. Daarna moeten ze de aangeleerde vaardigheden en de in deze Gebruikershandleiding beschreven rijtechnieken regelmatig inoefenen.

Voor meer informatie over de praktijkopleiding kunt u contact opnemen met een erkende Can-Am dealer.

 **WAARSCHUWING**



MOGELIJK GEVAAR

Niet-naleving van de leeftijdsaanbevelingen voor dit voertuig.

WAT KAN ER GEBEUREN

Wanneer kinderen met een ATV rijden die niet wordt aanbevolen voor hun leeftijd, lopen ze risico op ernstige verwondingen, soms met dodelijke afloop.

Zelfs als een kind tot de leeftijdscategorie behoort waarvoor dit voertuig wordt aanbevolen, beschikt het niet altijd over de nodige vaardigheden en voldoende beoordelingsvermogen om veilig met dit voertuig te rijden. Dit kan tot ernstige ongelukken leiden.

HOE KUNT U DIT RISICO VOORKOMEN

De DS 70 mag bestuurd worden door kinderen van 6 jaar of ouder onder toezicht van volwassenen, of door bestuurders van 16 jaar of ouder.

De DS 90 en DS 90 X mogen bestuurd worden door kinderen van 10 jaar of ouder onder toezicht van volwassenen, of door bestuurders van 16 jaar of ouder.

Laat een ATV nooit aanhoudend gebruiken als het kind, ongeacht de leeftijd, niet over de vaardigheden beschikt om er veilig mee te rijden.

⚠ WAARSCHUWING**MOGELIJK GEVAAR**

Een passagier meenemen met dit voertuig.

WAT KAN ER GEBEUREN

Hierdoor wordt uw voertuig moeilijker bestuurbaar en raakt het sneller uit evenwicht.

Dit kan tot een ongeluk leiden, waarbij u en/of uw passagier gewond raken.

HOE KUNT U DIT RISICO VOORKOMEN

Neem nooit een passagier mee. Ondanks de lange zitting die de chauffeur onbeperkte bewegingsvrijheid biedt, is deze niet ontworpen noch bedoeld om passagiers mee te nemen.

 **WAARSCHUWING**



MOGELIJK GEVAAR

Rijden met dit voertuig op verharde oppervlakken.

WAT KAN ER GEBEUREN

De banden zijn ontworpen voor offroad-gebruik en niet geschikt om op verharde wegen te rijden. Op een verharde weg verandert het rijgedrag van dit voertuig aanzienlijk, waardoor u de controle kunt verliezen.

HOE KUNT U DIT RISICO VOORKOMEN

Rijd nooit met dit voertuig op verharde oppervlakken, bijv. op stoepen, opritten, parkeerterreinen en straten.

 **WAARSCHUWING**



MOGELIJK GEVAAR

Met dit voertuig op de openbare weg rijden.

WAT KAN ER GEBEUREN

U kunt botsen met een ander voertuig.

HOE KUNT U DIT RISICO VOORKOMEN

Rijd nooit met dit voertuig op de openbare weg, zelfs als het een aardeweg of kiezelpad betreft. In veel staten of provincies is het verboden om met dit voertuig op de openbare weg te rijden.

 **WAARSCHUWING**



MOGELIJK GEVAAR

Rijden met dit voertuig zonder een goedgekeurde helm, oogbescherming en beschermende kledij te dragen.

WAT KAN ER GEBEUREN

De volgende punten gelden voor alle ATV-bestuurders:

- Wanneer u rijdt zonder goedgekeurde helm neemt het risico op een ernstig of zelfs dodelijk hoofdletsel bij een ongeval aanzienlijk toe.
- Rijden zonder oogbescherming verhoogt het risico op ongelukken en op ernstige verwondingen bij een ongeval.
- Rijden zonder beschermende kledij verhoogt het risico op ernstige verwondingen bij een ongeval.

HOE KUNT U DIT RISICO VOORKOMEN

Draag altijd een goedgekeurde helm die goed past. Draag ook:

- Oogbescherming (bril of vizier)
- Handschoenen en laarzen
- Hemd of jack met lange mouwen
- Lange broek.

⚠ WAARSCHUWING

V00A07Q

MOGELIJK GEVAAR

Gebruik van dit voertuig als u onder invloed bent van drugs of alcohol.

WAT KAN ER GEBEUREN

Dit kan uw beoordelingsvermogen ernstig aantasten.

Uw reactiesnelheid kan afnemen.

Uw evenwicht en perceptie kunnen eronder lijden.

U kunt een ernstig of dodelijk ongeluk krijgen.

HOE KUNT U DIT RISICO VOORKOMEN

Gebruik dit voertuig nooit na drugs- of alcoholgebruik.

 **WAARSCHUWING**



V00A080

MOGELIJK GEVAAR

Te snel rijden met dit voertuig.

WAT KAN ER GEBEUREN

De kans dat u de controle over uw voertuig verliest en een ongeluk heeft neemt toe.

HOE KUNT U DIT RISICO VOORKOMEN

Pas uw snelheid altijd aan aan het terrein, de zichtbaarheid, de rijomstandigheden en uw ervaring.

WAARSCHUWING



MOGELIJK GEVAAR

Rijden op twee wielen, springen en andere stunts.

WAT KAN ER GEBEUREN

Het risico dat u een ongeluk heeft, bijvoorbeeld kantelt, neemt toe.

HOE KUNT U DIT RISICO VOORKOMEN

Haal nooit stunts uit, zoals op twee wielen rijden of springen. Probeer niet op te scheppen.

WAARSCHUWING

MOGELIJK GEVAAR

Niet inspecteren van het voertuig voor het rijden.

Niet goed onderhouden van het voertuig.

WAT KAN ER GEBEUREN

Hierdoor neemt het risico op ongevallen of beschadiging van de uitrusting toe.

HOE KUNT U DIT RISICO VOORKOMEN

Inspecteer uw voertuig altijd voor elk gebruik om zeker te zijn dat het voertuig in goede staat verkeert.

Volg altijd de inspectie- en onderhoudsprocedures en -schema's die u verder in deze Gebruikershandleiding vindt.

 **WAARSCHUWING**

MOGELIJK GEVAAR

Rijden op bevroren waterwegen.

WAT KAN ER GEBEUREN

U kunt zwaar of zelfs dodelijk letsel oplopen als u door het ijs breekt.

HOE KUNT U DIT RISICO VOORKOMEN

Begeef u nooit met dit voertuig op een bevroren oppervlak, tenzij u zeker weet dat het ijs dik en stevig genoeg is om het voertuig en zijn lading te dragen en bestand is tegen de kracht die een bewegend voertuig uitoefent.

 **WAARSCHUWING**



MOGELIJK GEVAAR

Rijden met de handen los van het stuur of de voeten los van de voetsteunen.

WAT KAN ER GEBEUREN

Zelfs met één hand of voet los heeft u minder controle over het voertuig. U kunt het evenwicht verliezen en van het voertuig vallen. Als u een voet van de voetsteun haalt, kan uw voet of been de achterwielen raken, zodat u verwondingen oploopt of een ongeluk heeft.

HOE KUNT U DIT RISICO VOORKOMEN

Houd uw beide handen altijd aan het stuur en uw voeten op de voetsteunen, terwijl u met uw voertuig rijdt.

⚠ WAARSCHUWING**MOGELIJK GEVAAR**

Onvoldoende voorzichtig rijden op onbekend terrein.

WAT KAN ER GEBEUREN

U kunt verrast worden door aan het zicht onttrokken rotsblokken, bulten of gaten.

Uw voertuig kan kantelen of oncontroleerbaar worden.

HOE KUNT U DIT RISICO VOORKOMEN

Rijd traag en wees extra voorzichtig wanneer u op onbekend terrein rijdt.

Wees altijd alert voor veranderingen in het terrein wanneer u met dit voertuig rijdt.

⚠ WAARSCHUWING



MOGELIJK GEVAAR

Onvoldoende voorzichtig rijden op zeer ruige, gladde of losse ondergrond.

WAT KAN ER GEBEUREN

Uw voertuig kan zijn grip verliezen en oncontroleerbaar worden. Dit kan leiden tot een ongeluk, bijvoorbeeld kantelen.

HOE KUNT U DIT RISICO VOORKOMEN

Rijd nooit op te ruige, gladde of losse ondergrond, tot u de nodige vaardigheid heeft verworven om uw voertuig onder controle te houden op dergelijk terrein.

Wees altijd uiterst voorzichtig op dergelijk terrein.

⚠ WAARSCHUWING**MOGELIJK GEVAAR**

Verkeerd draaien.

WAT KAN ER GEBEUREN

Het voertuig kan onbestuurbaar worden en een aanrijding veroorzaken of kantelen.

HOE KUNT U DIT RISICO VOORKOMEN

Volg altijd de juiste procedures om te draaien, die u verder in deze Gebruikershandleiding vindt. Oefen het draaien met lage snelheid voordat u het sneller probeert.

Draai nooit met te hoge snelheid.

⚠ WAARSCHUWING



MOGELIJK GEVAAR

Rijden op zeer steile hellingen.

WAT KAN ER GEBEUREN

Het voertuig kan sneller kantelen op zeer steile hellingen dan op vlakke ondergrond of lichte hellingen.

HOE KUNT U DIT RISICO VOORKOMEN

Begeef u met dit voertuig nooit op hellingen die te steil zijn voor het voertuig of voor uw rijvaardigheid.

Oefen op minder steile hellingen voordat u een steile helling neemt.

⚠ WAARSCHUWING**MOGELIJK GEVAAR**

Verkeerd bergop rijden.

WAT KAN ER GEBEUREN

U kunt de controle verliezen of het voertuig kan kantelen.

HOE KUNT U DIT RISICO VOORKOMEN

Volg altijd de juiste procedures om bergop te rijden, die u verder in deze Gebruikershandleiding vindt.

Controleer het terrein altijd aandachtig voordat u een helling begint op te rijden.

Rijd nooit een helling op met een te gladde of losse ondergrond.

Verplaats uw gewicht naar voren.

Open de gasklep niet plots en schakel niet bruusk. Het voertuig kan achterwaarts omkippen.

Rijd nooit met hoge snelheid over de top van een heuvel. Er zou een hindernis, een steile afgrond of een ander voertuig of persoon aan de andere kant van de helling kunnen zijn.

 **WAARSCHUWING**



MOGELIJK GEVAAR

Verkeerd bergaf rijden.

WAT KAN ER GEBEUREN

U kunt de controle verliezen of het voertuig kan kantelen.

HOE KUNT U DIT RISICO VOORKOMEN

Volg om bergaf te rijden altijd de juiste procedures die u verder in deze Gebruikershandleiding vindt.

OPMERKING: Om te remmen tijdens het bergaf rijden is een speciale techniek vereist.

Controleer het terrein altijd aandachtig voordat u een helling begint af te rijden.

Verplaats uw gewicht naar achter.

Rijd nooit met hoge snelheid van een heuvel.

Rijd niet van een heuvel onder een hoek waarin het voertuig sterk naar één kant gaat overhellen. Rijd liefst recht naar beneden.

⚠ WAARSCHUWING**MOGELIJK GEVAAR**

Verkeerd dwars op een helling rijden of keren op een helling.

WAT KAN ER GEBEUREN

U kunt de controle verliezen of het voertuig kan kantelen.

HOE KUNT U DIT RISICO VOORKOMEN

Probeer nooit te keren op een heuvel, tot u de omkeertechniek op vlak terrein onder de knie heeft, die u verder in deze Gebruikershandleiding vindt. Wees uiterst voorzichtig bij het keren op een helling.

Vermijd dwars over een steile helling rijden, indien mogelijk.

Wanneer u dwars over een helling rijdt:

Volg altijd de juiste procedures die u verder in deze Gebruikershandleiding vindt.

Vermijd hellingen met een te gladde of losse ondergrond.

Verplaats uw gewicht naar de bergopzijde van het voertuig.

 **WAARSCHUWING**

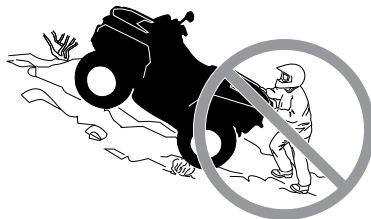

MOGELIJK GEVAAR

Stilvallen, achteruit rollen of verkeerd afstappen tijdens het bergop rijden.

WAT KAN ER GEBEUREN

Uw voertuig kan kantelen.

HOE KUNT U DIT RISICO VOORKOMEN

Schakel naar een gepaste versnelling en houd een constante snelheid aan bij het bergop rijden.

Als u niet meer vooruit komt:

Houd uw gewicht aan de bergopzijde. Open de gasklep niet plots en schakel niet bruusk. Het voertuig kan achterwaarts omkippen.

Activeer de remmen.

Activeer de parkeerrem nadat u bent gestopt.

Stap af aan de hoger gelegen zijde of aan een zijde, als het voertuig recht bergopwaarts staat.

Als u achteruit begint te rollen:

Houd uw gewicht aan de bergopzijde. Open de gasklep niet plots en schakel niet bruusk. Het voertuig kan achterwaarts omkippen.

Activeer nooit de achterrem wanneer u achteruitrolt.

Activeer de voorrem geleidelijk.

Zodra u volledig stilstaat activeert u ook de achterrem en de parkeerrem.

Stap af aan de hoger gelegen zijde of aan een zijde, als het voertuig recht bergopwaarts staat.

Keer het voertuig om en stap weer op volgens de procedure die u verder in deze Gebruikershandleiding vindt.

⚠ WAARSCHUWING**MOGELIJK GEVAAR**

Verkeerd over hindernissen rijden.

WAT KAN ER GEBEUREN

U kunt de controle verliezen of botsen.

Het voertuig kan kantelen.

HOE KUNT U DIT RISICO VOORKOMEN

Controleer op hindernissen voordat u in een onbekend gebied gaat rijden.

Probeer nooit over grote hindernissen, zoals grote rotsblokken of omgevallen bomen, te rijden.

Volg om over hindernissen te rijden altijd de juiste procedures die u verder in deze Gebruikershandleiding vindt.

 **WAARSCHUWING**



MOGELIJK GEVAAR

Verkeerd slippen of schuiven.

WAT KAN ER GEBEUREN

U kunt de controle over uw voertuig verliezen.

U kunt ook plots opnieuw grip krijgen, waardoor het voertuig kan kantelen.

HOE KUNT U DIT RISICO VOORKOMEN

Oefen met lage snelheid op een vlak, effen terrein totdat u het slippende of schuivende voertuig veilig onder controle kunt houden.

Rijd traag en uiterst voorzichtig op een zeer gladde ondergrond, bijvoorbeeld op ijs, om te voorkomen dat het voertuig oncontroleerbaar gaat slippen of schuiven.

⚠ WAARSCHUWING**MOGELIJK GEVAAR**

Met het voertuig door diep of snel stromend water rijden.

WAT KAN ER GEBEUREN

De banden kunnen gaan drijven, waardoor u uw grip en de controle verliest en een ongeval kunt veroorzaken.

HOE KUNT U DIT RISICO VOORKOMEN

Rijd nooit met dit voertuig door snel stromend water of door water dat dieper is dan de specificaties verder in deze Gebruikershandleiding.

Controleer de diepte van het water en de stroming alvorens het water over te steken. Het water mag niet hoger dan de voetsteunen komen.

Vergeet niet dat natte remmen een sterk verminderd remvermogen hebben. Test uw remmen zodra u weer op het droge bent. Rem eventueel enkele malen zodat de remblokken door de wrijving drogen.

 **WAARSCHUWING**



MOGELIJK GEVAAR

Verkeerd achteruit rijden.

WAT KAN ER GEBEUREN

U kunt tegen een hindernis of persoon achter het voertuig rijden en ernstige verwondingen veroorzaken.

HOE KUNT U DIT RISICO VOORKOMEN

Controleer wanneer u in achteruit schakelt of er geen hindernissen of personen achter het voertuig zijn. Rijd altijd traag achteruit.

⚠ WAARSCHUWING**MOGELIJK GEVAAR**

Rijden met ongeschikte banden, met een verkeerde of ongelijkmatige bandenspanning.

WAT KAN ER GEBEUREN

Wanneer u rijdt met ongeschikte banden of een verkeerde of ongelijkmatige bandenspanning kunt u de controle over het voertuig verliezen, een klapband krijgen of kunnen de banden loskomen van de velgen. Daardoor neemt het risico op een ongeluk toe.

HOE KUNT U DIT RISICO VOORKOMEN

Gebruik voor dit voertuig altijd banden van het type en met de bandenmaat die verder in deze Gebruikershandleiding staan vermeld.

Zorg altijd voor de juiste bandenspanning, zoals verder in deze Gebruikershandleiding wordt beschreven.

Vervang beschadigde wielen of banden onmiddellijk.

 **WAARSCHUWING**



MOGELIJK GEVAAR

Rijden met een onoordeelkundig gewijzigd voertuig.

WAT KAN ER GEBEUREN

Door een onjuiste installatie van accessoires of aanpassing van dit voertuig kan het rijgedrag veranderen, wat in sommige situaties tot ongelukken kan leiden.

HOE KUNT U DIT RISICO VOORKOMEN

Voer nooit onoordeelkundige wijzigingen aan uw voertuig uit, bijvoorbeeld verkeerde installatie of toepassing van accessoires. Alle onderdelen en accessoires die u aan dit voertuig toevoegt, moeten goedgekeurd zijn door BRP en worden geïnstalleerd en gebruikt volgens de aanwijzingen. Met al uw bijkomende vragen kunt u bij een erkende Can-Am dealer terecht.

Installeer **NOOIT** een passagiersstoel en laat nooit een passagier plaatsnemen op de bagagerekken.

Aanpassingen aan het voertuig om de snelheid en het vermogen op te drijven, kunnen in strijd zijn met de garanti voorwaarden voor uw voertuig. Bovendien zijn bepaalde aanpassingen, bijvoorbeeld verwijderen van motor- of uitlaatcomponenten, bijna overal bij wet verboden.

⚠ WAARSCHUWING



MOGELIJK GEVAAR

Overladen van dit voertuig en verkeerd dragen of slepen van lasten.

WAT KAN ER GEBEUREN

Het rijgedrag van het voertuig kan veranderen, wat tot ongelukken kan leiden.

HOE KUNT U DIT RISICO VOORKOMEN

Neem nooit lasten mee op dit voertuig.

Sleep geen lasten of andere voertuigen met dit voertuig.

 **WAARSCHUWING**



V03M01Q

MOGELIJK GEVAAR

Het transport van ontvlambare of gevaarlijke materialen kan tot ontplofingen leiden.

WAT KAN ER GEBEUREN

Dit kan ernstig letsel of zelfs de dood tot gevolg hebben.

HOE KUNT U DIT RISICO VOORKOMEN

Vervoer nooit ontvlambare of gevaarlijke materialen.

RIJDEN MET UW VOERTUIG

Om ten volle te kunnen genieten van een aangename en boeiende rit met uw voertuig MOET u enkele basisregels en tips in acht nemen. Sommige regels zullen nieuw zijn voor u, en sommige zijn vanzelfsprekend en berusten op gezond verstand.

Neem de tijd om deze gebruikershandleiding, alle veiligheidslabels op het product en de *VEILIGHEIDSFILM* die bij uw voertuig werd geleverd door te nemen. Deze geven een meer volledige beschrijving van de zaken die u over uw voertuig moet weten voordat u ermee rijdt.

Voor de veiligheid van uw kinderen vragen we u met aandrang deze aanbeveling te respecteren en af te dwingen. U kunt als enige echt oordelen over het vermogen van een bestuurder om de risico's in te schatten en veilig met het voertuig te rijden.

Personen met een verstandelijke of lichamelijke handicap die grote risico's nemen lopen meer kans om te kantelen en dus meer gevaar op ernstig letsel of zelfs de dood.

Niet alle voertuigen zijn gelijk. Elk voertuig heeft een heel eigen rijgedrag, specifieke bedieningselementen en kenmerken. Elk voertuig rijdt anders en wordt anders bestuurd.

Neem rustig de tijd om alle bedieningselementen en de algemene besturing van het voertuig te leren kennen, alvorens op offroad avontuur te vertrekken. Oefen het rijden in een geschikte omgeving zonder gevaren en leer de respons van elk bedieningselement kennen. Rijd traag. Voor hogere snelheden heeft u meer ervaring, kennis en goede rijomstandigheden nodig.

De rijomstandigheden verschillen van streek tot streek. Ze worden beïnvloed door de weersomstandigheden, die sterk kunnen variëren van dag tot dag en van seizoen tot seizoen.

Op zand rijden is totaal verschillend van rijden door de sneeuw, in een bos of moerasgebied. Elke locatie vraagt uw volle aandacht en specifieke rijvaardigheden. Schat de situatie goed in. Rijd altijd voorzichtig. Neem nooit onnodige risico's, waardoor u zou kunnen vastlopen of gewond raken.

Ga er nooit van uit dat het voertuig overal veilig zal geraken. Door onverwachte terreinveranderingen, zoals putten, laagtes, glooiingen, zachtere of hardere "grond" of andere onregelmatigheden kan het voertuig kantelen of onstabiel worden. Rijd traag en observeer altijd het terrein voor u om dit te voorkomen. Dreigt het voertuig toch te kantelen of om te kiepen, dan kunt u beter onmiddellijk afstappen... WEG van de richting waarin het voertuig kantelt!

We raden u aan uw vaartuig jaarlijks aan een veiligheidsinspectie te onderwerpen. Neem voor meer details contact op met een erkende BRP-dealer. Hoewel het niet vereist is, wordt het aanbevolen dat de voorseizoensvoorbereiding van uw vaartuig door een erkende BRP-dealer wordt uitgevoerd. Elk bezoek aan uw erkende BRP-dealer is een goede gelegenheid voor uw dealer om te controleren of uw voertuig in een veiligheidsactie is op-

genomen. We raden u tevens aan uw erkende BRP-dealer op tijd te bezoeken als u van een veiligheidsactie hoort.

Raadpleeg een erkende BRP-dealer voor verkrijgbare accessoires die u wellicht nodig hebt.

Inspectie voor het vertrek



WAARSCHUWING

Voer voor ieder vertrek een inspectie uit om potentiële problemen onderweg voor te zijn. De controle vóór gebruik kan u helpen om slijtage en aantasting op te volgen voordat ze problematisch worden. Corrigeer alle ontdekte problemen om het risico op een panne of ongeluk te vermijden.

Voordat met dit voertuig wordt gereden, moet de bestuurder en/of een volwassene steeds een controle uitvoeren aan de hand van de checklist voor het vertrek.

Checklist voor inspectie voor het vertrek

Te doen voordat u de motor start (contact UIT)

| TE INSPECTEREN ITEMS | TE INSPECTEREN | ✓ |
|----------------------|--|---|
| Vloeistoffen | Controleer de brandstof en motorolie. | |
| | Controleer het remsysteem op vloeistoflekken (DS 90 X). | |
| Lekkage | Kijk of er onder het voertuig geen lekken zijn. | |
| Stuurinrichting | Draai het stuur heen en weer om na te gaan of het stuur vrij kan bewegen. | |
| Gashendel | Geef meermaals gas om te controleren of de gashendel vlot werkt. Deze moet terugkeren naar de stationaire stand wanneer u hem loslaat. | |
| | Controleer of de snelheidsbegrenzerschroef behoorlijk is aangepast aan de mogelijkheden van de bestuurder. | |
| Parkeerrem | Schakel de parkeerrem in en controleer of deze goed werkt. | |
| Banden | Controleer de spanning en de staat van de banden. | |
| Wielen | Controleer de wielen op schade en abnormale speling en controleer of de wielmoeren vastzitten. | |
| Radiator | Controleer of de radiator schoon is. | |

| TE INSPECTEREN ITEMS | TE INSPECTEREN | ✓ |
|----------------------------------|---|---|
| Aandrijfketting en kettingwielen | Inspecteer de kettingwielen op slijtage en schade. | |
| | Controleer of de aandrijfketting, de geleider en de aandrijfkettingspanner (waar toepasselijk) goed afgesteld en gesmeerd zijn. | |
| Zadel | Controleer of de zitting goed is geïnstalleerd en vergrendeld. | |
| Service- en bergvakken | Controleer of de service- en bergvakken goed zijn vergrendeld. | |
| Carrosserie en ophanging | Kijk onder het voertuig of er vuil of stof op de carrosserie of ophanging ligt, desgevallend goed schoonmaken. | |

Te doen voordat u de motor start (contact op AAN)

| TE INSPECTEREN ITEMS | TE INSPECTEREN | ✓ |
|----------------------|---|---|
| Verklikkerlichtjes | Controleer de werking van het verklikkerlichtje voor de motorolie/-temperatuur (gedurende enkele seconden nadat het contact op AAN staat). | |
| | Controleer of de verklikkerlichtjes voor N (neutraal) en R (achteruit) op AAN branden bij de overeenstemmende standen van de schakelhendel. | |
| Lichten | Controleer of de koplampen en het achterlicht branden en schoon zijn. | |
| | Controleer de werking van de dim- en grootlichten. | |
| | Controleer de werking van de remlichten. | |
| Motor | Controleer of de brandstofklep op AAN staat. | |

Te doen nadat de motor is gestart

| TE INSPECTEREN ITEMS | TE INSPECTEREN | ✓ |
|-----------------------------|---|---|
| Verklikkerlichtjes | Controleer of het verklikkerlichtje voor de motorolie/-temperatuur uitgaat (schakel de motor uit als het blijft branden). | |
| Schakelhendel | Controleer de werking van de schakelhendel (F, N en R). | |
| Remmen | Rijd Langzaam vooruit over een zeer korte afstand. Rem afzonderlijk met de beide remhendels en het rempedaal. De remmen volledig inschakelen. De hendels en het pedaal moeten terugkeren naar de ruststand wanneer u het loslaat. | |
| Motorstopschakelaar | Controleer de goede werking van de motorstopschakelaar. | |
| Contactschakelaar | Controleer de goede werking van de contactschakelaar door de motor in en uit te schakelen. | |

Kledij

Kijk ook naar de weersomstandigheden om te beslissen welke kledij u aantrekt. Wees voorzorg op de laagste voorspelde temperatuur. Thermisch ondergoed op de huid zorgt voor een goede isolatie. Belangrijk is dat de bestuurder altijd een aangepaste beschermende kledij en uitrusting draagt, onder meer een goedgekeurde helm, oogbescherming, laarzen, handschoenen, een hemd met lange mouwen en een lange broek. Deze kledij zal u beschermen tegen een aantal kleinere risico's die u onderweg kunt tegenkomen. De bestuurder mag nooit losse kledij dragen, zoals een sjaal, die in het voertuig, boomtakken en struiken verstrikt kan raken. Naargelang de weersomstandigheden hebt u mogelijk een antimistbril of zonnebril nodig. Draag uw zonnebril enkel overdag. Er zijn lenzen en brillen in verschillende kleuren verkrijgbaar, waarmee variaties in het terrein beter te onderscheiden zijn.

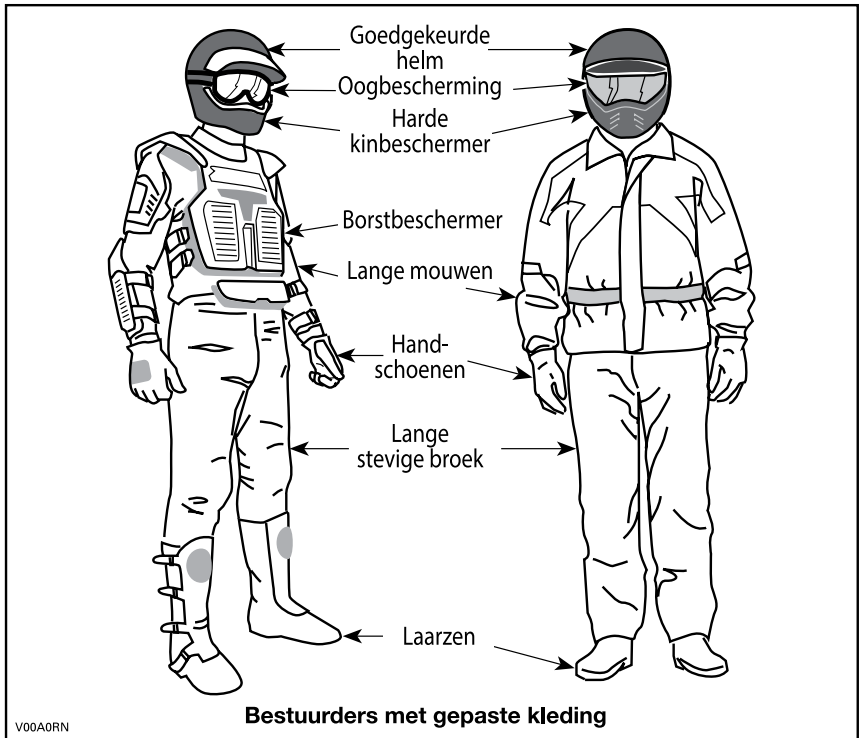

Een passagier vervoeren

Dit voertuig is specifiek ontwikkeld voor het vervoer van één bestuurder. Ondanks de lange zitting is dit voertuig noch ontworpen noch bedoeld om passagiers te vervoeren. Wanneer u een passagier meeneemt, kan dit de stabiliteit en besturing van het voertuig negatief beïnvloeden.

Lading transporteren

Neem nooit lasten mee op dit voertuig.

Recreatief gebruik

Respecteer de rechten en beperkingen van anderen. Begeef u niet in zones die zijn voorbehouden aan andere offroadactiviteiten. Daartoe behoren paden voor sneeuwscooters, ruiters, langlaufsporen, mountainbikeparcours enz. Ga er nooit van uit dat er toch geen andere gebruikers op het pad zijn. Houd altijd uiterst rechts aan op het pad en zigzag niet heen en weer. Zorg ervoor dat u kunt stoppen wanneer er voor u een andere weggebruiker opdaagt.

Houd altijd een veilige afstand van andere bestuurders. Op basis van uw eigen inschatting van snelheid, staat van het terrein, weer, mechanische staat van uw voertuig en uw "vertrouwen in het beoordelingsvermogen" van de mensen om u heen, kunt u het best oordelen over de aangewezen veilige afstand. Net als andere voertuigen kan dit voertuig niet "ogenblikkelijk" stoppen.

Informeer voor uw vertrek iemand over uw geplande bestemming en het tijdstip waarop u vermoedelijk terugkeert.

Neem, afhankelijk van de afstand die u wilt afleggen, extra gereedschap, drinkwater, voedsel en nooduitrusting mee. Vraag na waar u extra benzine en olie kunt kopen. Wees voorbereid op de omstandigheden die u mogelijk te wachten staan.

| | |
|--------------------------|------------------------------|
| Verstelbare steeksleutel | Gsm |
| Bril met donkere glazen | Bijgeleverde gereedschapstas |
| Zaklamp | Snack |
| Eerstehulpkit | Reservelampjes |
| Antislip tape | Kaart van het traject |
| Mes | |

Milieu

Eén van de voordelen van dit voertuig is dat u zich op ongebaand terrein kunt begeven tot ver buiten de bewoonde wereld. Doe dit echter altijd met respect voor de natuur en de rechten van andere natuurliefhebbers.

Rijd niet door ecologisch kwetsbare gebieden. Rijd niet over bosaanplantingen of jonge boompjes, hak geen bomen, verwijder geen omheiningen en verniel de bodem niet door uw wielen te laten spinnen. "Wees behoedzaam".

Dit voertuig kan OHV-branden veroorzaken als er zich vuil bij de uitlaat of andere hete motoronderdelen ophoopt, wat kan gaan branden en in droog gras kan vallen. Voorkom rijden in natte gebieden, door moerassen of in lang gras, waar zich vuil kan afzetten. Als u in zulke gebieden rijdt, inspecteert u de motor en hete delen en verwijdert u het vuil.

Wilde dieren opjagen is wettelijk verboden in heel wat streken. Wild dat door een motorvoertuig wordt opgejaagd, kan sterven van uitputting. Komt u dieren tegen op uw weg, stop dan en observeer ze in stilte. U houdt er zeker heel wat mooie herinneringen aan over.

Neem deze regel in acht: "neem alles wat u meebrengt, terug mee naar huis". Laat geen afval achter. Maak geen kampvuur tenzij u hiervoor toelating heeft en dan alleen ver genoeg van droge plaatsen. De gevaren die u veroorzaakt op uw weg kunnen anderen en uzelf schade berokkenen, zelfs op een later tijdstip.

Respecteer landbouwgronden. Vraag voor het betreden van privéterrein altijd toestemming aan de eigenaar. Respecteer landbouwgewassen, vee en eigendomsgrenzen. Komt u een gesloten hek tegen, sluit het dan opnieuw achter u.

Vervuil ten slotte geen waterlopen, meren of rivieren, voer geen aanpassingen aan de motor of het uitlaatsysteem uit en verwijder geen onderdelen.

Ontwerpbeperkingen

Hoewel dit voertuig bijzonder robuust is voor zijn klasse blijft het per definitie een licht voertuig dat enkel mag worden gebruikt voor de zaken waarvoor het is bedoeld.

Extra gewicht aan enig deel van dit voertuig verandert de stabiliteit en de prestaties.

Gebruik off-road

Rijden op ongebaand terrein is per definitie gevaarlijk. Elk terrein dat niet speciaal werd voorbereid om voertuigen te dragen houdt gevaren in omdat men nooit op voorhand weet welke oneffenheden men tegenkomt, hoe vast de ondergrond is en hoe steil de helling. Het terrein zelf is daarom een permanente risicofactor, die elke persoon die op avontuur trekt moet aanvaarden en incalculeren.

Een bestuurder die met zijn voertuig offroad gaat rijden moet met de grootste zorg de veiligste weg kiezen en het terrein voor zich aandachtig observeren. Laat dit voertuig in geen geval besturen door iemand die de juiste rijtechnieken voor dit voertuig niet perfect beheerst en begeef u nooit op zeer steil of verraderlijk terrein.

Algemene bedienings- en veiligheidsvoorschriften

Zorgvuldigheid, voorzichtigheid, ervaring en rijvaardigheid zijn de beste voorzorgen die u kunt nemen tegen de risico's van het rijden met dit voertuig.

Bij de minste twijfel of het voertuig veilig over een hindernis of een bepaald deel van het terrein raakt, kiest u beter een andere route.

Bij het offroad rijden zijn vermogen en tractie belangrijker dan snelheid. Rijd nooit sneller dan de zichtbaarheid toelaat en dan u nodig heeft om een veilige route te kiezen.

Let constant op het terrein voor u, zodat u plotse veranderingen in de hellingsgraad of hindernissen, zoals rotsblokken of stronken, tijdig opmerkt. Zo voorkomt u dat uw voertuig zijn stabiliteit verliest en kantelt of over de kop gaat.

Gebruik het voertuig niet als de bedieningselementen niet normaal werken.

Controleer bij het achteruit rijden of er geen mensen of hindernissen achter het voertuig staan. Rijd traag en vermijd scherpe bochten.

BRP raadt u aan op uw ATV te blijven zitten bij besturing in achteruit. Sta zo weinig mogelijk rechtop. Als uw gewicht naar voren schuift tegen de gashendel kunt u onverhoeds versnellen en de controle verliezen.

Activeer de parkeerrem altijd wanneer u stilstaat of parkeert. Dit is vooral belangrijk wanneer u op een helling parkeert. Op erg steile hellingen of als het voertuig geladen is, moeten de wielen worden geblokkeerd met stenen of bakstenen. Vergeet niet de brandstofklep dicht te draaien.

Bergop rijden

Door zijn configuratie kan dit voertuig uitstekend klimmen, zo goed zelfs dat het eerder zal kantelen dan zijn tractie te verliezen. Op het terrein komt het bijvoorbeeld geregeld voor dat de top van een heuvel is geërodeerd tot een steile, scherpe piek. Het voertuig kan dergelijke helling probleemloos aan, maar wanneer de voorkant van het voertuig zo ver omhoog komt dat het evenwicht naar achter verschuift, kan het voertuig kantelen.

Dat kan ook gebeuren als de neus van het voertuig door een hindernis op de grond te ver omhoog komt. Kies in een dergelijke situatie een andere route. Houd daarbij rekening met de risico's van dwars op een helling rijden.

Het is ook raadzaam na te gaan hoe het terrein er aan de andere kant van de heuvel of glooiing uitziet. Al te vaak blijkt er een diepe afgrond te wachten en is afdalen onmogelijk.

Bergaf rijden

Dit voertuig kan steilere hellingen beklimmen dan het veilig kan afdalen. Daarom dient u er zeker van te zijn dat er een veilige weg naar beneden is, voordat u aan een beklimming begint.

Wanneer u vertraagt bij het afdalen van een gladde helling, kan het voertuig gaan "schuiven". Houd een constante snelheid aan en/of versnel iets om het voertuig opnieuw onder controle te krijgen.

Dwars op een helling rijden

Dit moet zoveel mogelijk worden vermeden. Is het toch noodzakelijk, wees dan uiterst voorzichtig. Wanneer u dwars op een steile helling rijdt kunt u kantelen. Bovendien kunt u op gladde of losse oppervlakken oncontroleerbaar wegschuiven. Probeer nooit uw voertuig bergafwaarts te draaien door te schuiven. Vermijd alle voorwerpen of inzinkingen die de overhelling van het voertuig naar één zijde nog versterken, om te voorkomen dat het voertuig kantelt.

Steile dalingen

Dit voertuig zal gewoonlijk stoppen wanneer de voor- of achterwielen over een steile daling rijden. Als het om een steile, diepe afgrond gaat zal het voertuig met zijn neus naar beneden duiken en kantelen.



WAARSCHUWING

Vermijd steile dalingen. Keer om en kies een alternatieve route.

Rijden over besneeuwde oppervlakken

Let bij de inspectie voor het vertrek speciaal op die plekken op het voertuig waar sneeuw- en ijsafzettingen de zichtbaarheid van de lichten en reflectoren kunnen belemmeren, ventilatieopeningen kunnen verstoppen of de beweging van de bedieningshendels en schakelaars kunnen bemoeilijken. Controleer voor u de ATV start of besturing, gas, remmen en pedalen zonder enige belemmering kunnen worden bediend.

Als een ATV over een besneeuwd pad rijdt hebben de wielen minder tractie, waardoor het voertuig anders gaat reageren op de inputs van de bestuurder. Op oppervlakken met minder grip reageert het voertuig minder scherp en precies, wordt de remafstand langer en zit er geen snee op de versnelling. Vertraag en geef nooit bruusk gas. Daardoor kunnen de banden beginnen tollen en kan het voertuig door oversturen gaan schuiven. Vermijd bruusk remmen. Dat kan het voertuig doen schuiven over een rechte lijn. Nogmaals, voorzichtig snelheid verminderen en uzelf voldoende tijd en afstand laten in anticipatie op een manoeuvre, om zo de volledige controle over het voertuig te kunnen herwinnen voordat het voertuig ongecontroleerd wegdraait, is de beste aanpak.

Als u met de ATV over een besneeuwd oppervlak rijdt, wordt door de turbulentie achteraan het bewegende voertuig sneeuw opgeworpen die met blootgestelde onderdelen, inclusief draaiende onderdelen zoals remschijven, in contact kan komen of er zich kan ophopen of smelten. Water, sneeuw of ijs kunnen een weerslag hebben op de reactietijd van het remsysteem van uw ATV. Rem vaak, zelfs als dat niet nodig is om de snelheid van uw voertuig te verlagen, zodat zich zo weinig mogelijk ijs of sneeuw op de droge remblokken of -schijven kan vastzetten. Door dit te doen in rijomstandigheden die weinig risico inhouden, test u uw grip op het oppervlak en blijft u alert voor hoe het voertuig reageert op uw stuurimpulsen. Houd voetsteunen, rem- en gashendels altijd sneeuw- en ijsvrij. Veeg regelmatig de sneeuw van de zitting, handgrepen, lichten en reflectoren.

De sneeuw kan rotsen, boomstronken of andere objecten verhullen of kan zo diep liggen dat het voertuig onbruikbaar is omdat het vast zou komen te zitten of helemaal geen tractie meer zou hebben in de sneeuwvrij. Kijk ver voor u uit en wees altijd alert voor zichtbare hints die kunnen wijzen op de aanwezigheid van zulke obstakels. Rij er in geval van twijfel rond. Vermijd rijden op bevroren waterpartijen als u nog niet hebt gecontroleerd of het ijs voldoende sterk is om de ATV, de opzittenden en de lading veilig te dragen. Vergeet niet dat een bepaalde ijsdikte wel kan volstaan om een sneeuwscooter te dragen, maar niet voor een ATV van hetzelfde gewicht, omdat het dragende contactoppervlak van de vier wielen kleiner is dan dat van een sneeuwscooterrolband en ski's.

Draag voor een maximaal comfort en bescherming tegen bevriezing altijd beschermende kledij en ATV-uitrusting die aangepast is aan de weersomstandigheden waaraan u tijdens uw rit zult worden blootgesteld.

Maak er een goede gewoonte van op het einde van de rit alle sneeuw- en ijsafzettingen van de carrosserie en alle bewegende onderdelen (remmen, onderdelen van het besturingssysteem, aandrijflijnen, bedieningselementen enz.) te verwijderen. Natte sneeuw zal immers aanvriezen tot ijs zodra de motor is afgezet en zal moeilijker te verwijderen zijn bij de volgende inspectie voor het vertrek.

Rijtechnieken

Wanneer u sneller rijdt dan uw vaardigheid of de omstandigheden toelaten, kunt u verwondingen oplopen. Geef maar net genoeg gas om veilig vooruit te komen. Uit statistieken blijkt dat snel genomen bochten vaak tot ongelukken en verwondingen leiden. Vergeet nooit dat dit voertuig zwaar is! Als het met zijn volle gewicht op u valt kunt u makkelijk gekneld raken. Pas altijd de juiste rijtechnieken toe om te voorkomen dat het voertuig kantelt op hellingen, ruig terrein en in bochten.

Dit voertuig dient niet om te springen. Het is ook niet in staat de energie op te vangen die vrijkomt bij manoeuvres zoals springen en die mogelijk op u, de bestuurder, zal worden overgebracht. Als u op twee wielen probeert te rijden kan uw voertuig kantelen en op u terecht komen. Deze

beide stunts zijn erg gevaarlijk voor u en moeten tot elke prijs worden vermeden.

Om uw voertuig goed onder controle te houden, dient u uw beide handen aan het stuur te houden, waar u alle bedieningselementen binnen handbereik heeft. Dit geldt ook voor uw voeten. Om het gevaar op letsel aan benen of voeten tot een minimum te beperken, moet u uw voeten altijd op de voetsteunen houden. Draai uw tenen niet naar buiten en steek uw voet niet uit in bochten, anders kunnen ze klappen krijgen, aan obstakels op de weg blijven haken of met de wielen in contact komen.

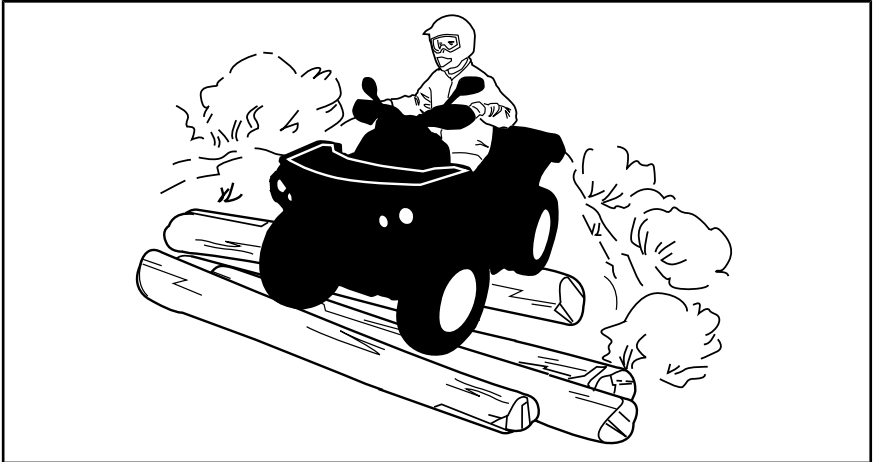

Hoewel dit voertuig is uitgerust met een degelijk ophangingssysteem, kan het rijden op zeer hobbelig of uiterst ruig terrein u een onaangenaam gevoel geven of zelfs rugletsels veroorzaken. Vaak moet u in gehurkte houding rijden. Vertraag dan en vang de schokken gedeeltelijk op met gebogen benen.

Dit voertuig is niet geschikt om op de openbare weg te rijden. (Op de meeste plaatsen is dit zelfs wettelijk verboden). Wanneer u zich met uw voertuig op de openbare weg begeeft kunt u een aanrijding met een ander voertuig veroorzaken.

De banden van dit voertuig zijn niet geschikt om op verharde wegen te rijden. Evenmin is het voertuig achteraan uitgerust met een differentieel (de achterwielen draaien altijd even snel). Daarom kan het voertuig op een verharde ondergrond moeilijker bestuurbaar en controleerbaar zijn.

Wanneer u op de openbare weg of de wegberm rijdt, kunt u andere weggebruikers in de war brengen, vooral wanneer u met uw rijlichten aan rijdt.

Om een weg over te steken moet de bestuurder die de leiding heeft afstappen en de andere bestuurders aanwijzingen geven om over te steken.

De laatste persoon die oversteekt helpt dan op zijn beurt de leider over de weg. Rijd nooit op voetpaden. Dit is voorbehouden aan voetgangers. Dit voertuig is niet ontworpen om waterwegen over te steken.

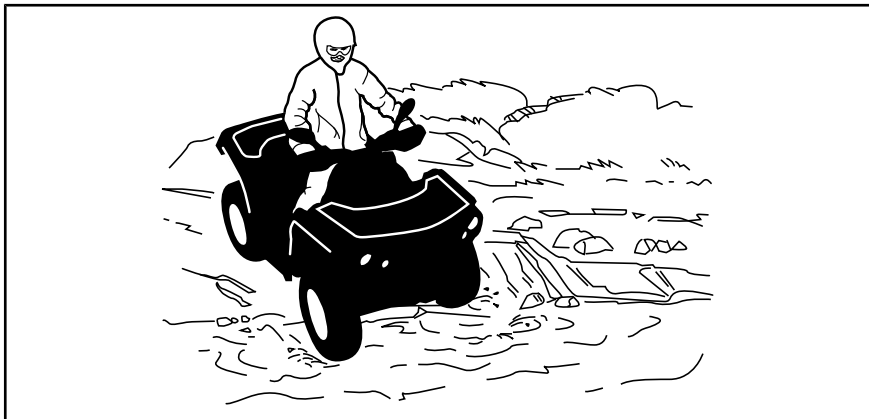

Natte remmen verminderen het remvermogen van uw voertuig. Laat de remmen altijd drogen door ze meermaals te activeren wanneer het voertuig uit water, modder of sneeuw komt.

Nabij water is er vaak modder of moerasland. Let op voor onverwachte gaten of inzinkingen. Kijk ook uit voor rotsblokken, stronken enz. die gedeeltelijk begroeid zijn.

Als u over bevroren water moet, controleer dan goed of het ijs dik genoeg is om het totale gewicht van uzelf, uw voertuig en zijn lading te dragen. Kijk zeker uit voor open water. Dit wijst erop dat het ijs niet overal even dik is. Steek in geval van twijfel niet over.

Ijs maakt het voertuig ook moeilijker bestuurbaar. Vertraag en geef nooit bruusk gas. Anders gaan de banden spinnen en kan het voertuig kantelen. Vermijd bruusk remmen. Ook dit kan tot ongecontroleerd doorschuiven en kantelen van het voertuig leiden. Rijd nooit in smeltende sneeuw. Die kan de werking en besturing van het voertuig immers blokkeren.

In sneeuw rijden kan het remvermogen verlagen. Verminder op een veilige manier uw rijsnelheid en voorzie een langere remafstand. Sneeuw kan zich afzetten op de remonderdelen en op het remregelsysteem. Rem vaak om te verhinderen dat ijs of sneeuw zich kunnen vastzetten. Raadpleeg de paragraaf Algemene bedienings- en veiligheidsvoorschriften in dit hoofdstuk voor nadere informatie over rijden op besneeuwde oppervlakken.

Rijden op zand, zandduinen of sneeuw is nog een unieke ervaring, waarvoor u echter enkele elementaire voorzorgen moet nemen. In nat, diep of fijn zand/sneeuw treedt er tractieverlies op en kan het voertuig gaan schuiven, kantelen of vastlopen. Zoek in dat geval naar een vastere onder-

grond. Ook in deze situatie dient u te vertragen en uit te kijken voor moeilijke rijomstandigheden.

Wanneer u in duingebied gaat rijden, is het raadzaam uw voertuig uit te rusten met een hoog uitstekende vlag. Zo kunnen andere personen aan de andere kant van de zandduin beter zien waar u zich bevindt. Rijd voorzichtig wanneer u voor u nog een veiligheidsvlag bespeurt. Omdat een hoog uitstekende vlag kan plooiën en terugveren tegen uw lichaam, mag u ze niet gebruiken op plaatsen met lage takken of hindernissen.

Rijden op losse stenen of kiezel lijkt sterk op rijden op ijs. Het verandert de besturing van het voertuig, waardoor het kan slippen of kantelen, vooral bij te hoge snelheden. Ook de remafstand kan toenemen. Vergeet niet dat er bij "bruusk gas geven" of doorslippen losse stenen naar achteren kunnen vliegen en een andere bestuurder kunnen raken. Doe dit nooit opzettelijk.

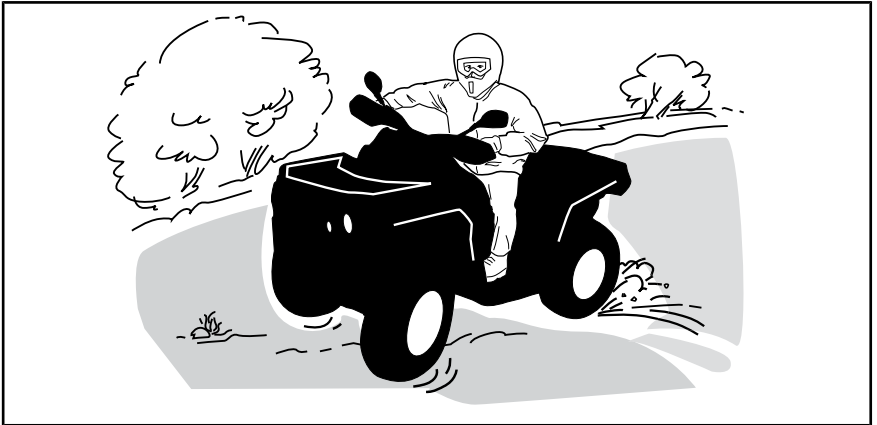

Als u toch begint te slippen of schuiven, kan het nuttig zijn het stuur te draaien in de richting waarin u slipt tot u het voertuig opnieuw onder controle krijgt. U mag nooit bruusk remmen en de wielen blokkeren.

Respecteer en volg de signalisatie langs het pad. Ze is daar geplaatst om u en anderen te helpen.

Passeer hindernissen op uw weg voorzichtig. Daartoe behoren losse rotsblokken, omgevallen bomen, gladde oppervlakken, omheiningen, palen, wallen en laagtes. Vermijd ze zoveel mogelijk. Houd er rekening mee dat sommige hindernissen te groot of gevaarlijk zijn om over te rijden en beter ontweken worden. Kleine stenen of omgevallen bomen kunt u veilig passeren, wanneer u ze in een hoek van 90° nadert. Ga op de voetsteunen staan met uw knieën gebogen. Pas uw snelheid aan zonder vaart te verliezen en geef niet bruusk gas. Houd het stuur stevig vast. Verplaats uw lichaamsgewicht naar achteren en rijd door. Probeer niet om de voorwielen

van het voertuig van de grond te heffen. Houd er rekening mee dat het voorwerp misschien glad is of kan verschuiven wanneer u erover rijdt.

Wanneer u op een heuvel of helling rijdt zijn er twee zaken uiterst belangrijk: Wees bedacht op gladde oppervlakken of terreinveranderingen en hindernissen en neem een goede houding aan.

Activeer de parkeerinrichting altijd wanneer u stilstaat of parkeert. Dit is vooral belangrijk wanneer u op een helling parkeert. Op erg steile hellingen of als de ATV geladen is, moeten de wielen worden geblokkeerd met stenen of bakstenen.

Bergop

Houd hier rekening mee, voordat u een heuvel oprijdt. Het oprijden van heuvels mag alleen door ervaren bestuurders worden geprobeerd. Begin met flauwe hellingen. Rijd altijd recht heuvelop en verplaats uw lichaamsgewicht naar voren, naar de top van de heuvel toe. Houd uw voeten op de voetsteunen en versnel voordat u gaat klimmen. Probeer een vaste snelheid aan te houden en geef niet teveel gas om versnellen te voorkomen. Abrupte hellingen, variaties in het terrein of het gaan met een wiel over een obstakel kan een grote invloed op de stabiliteit hebben, omdat dit de voorkant van het voertuig omhoog tilt, met het risico van omkantelen. Sommige heuvels zijn te stijl om veilig te kunnen stoppen of te herstellen van een mislukte beklimpoging. Probeer steile hellingen te vermijden. Als u niet voorzichtig bent, kunt u omkantelen als u heuvelop gaat. Als de heuvel te steil is en u niet boven geraakt of het voertuig achteruit rolt, rem dan voorzichtig zodat u niet slipt. Stap af en keer het voertuig om in een "K"-beweging (terwijl u naast het voertuig loopt aan de bergopzijde en met één hand aan de rem). Keer de achterkant van het voertuig dan langzaam naar de heuveltop toe en rijd naar beneden. Loop en stap altijd af aan de hoger gelegen zijde van de helling en blijf uit de buurt van het voertuig en de draaiende wielen. Probeer het voertuig nooit tegen te houden als het begint te kantelen. Blijf uit de buurt. Rijd niet met hoge snelheid over een heuveltop. Achter de top kunnen er hindernissen of een steile afgrond liggen.

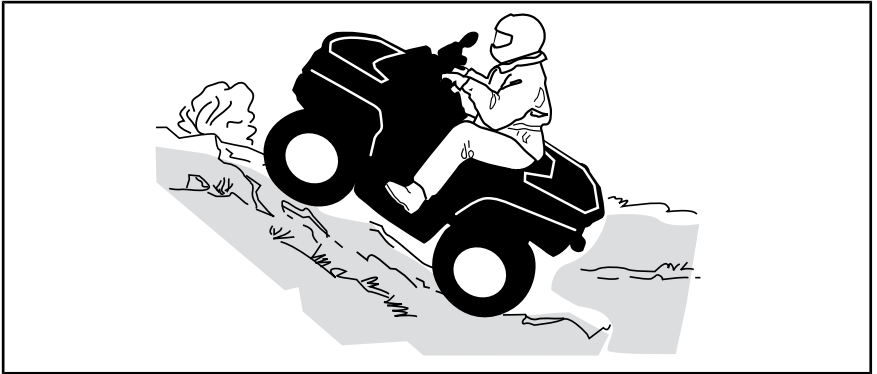

Bergaf

Verplaats uw lichaamsgewicht naar achteren. Rem geleidelijk om niet te slippen. Laat u niet naar beneden "rollen" op uitsluitend de motorcompressie of in neutraal. Probeer steile hellingen te vermijden. Als u niet voorzichtig bent, kunt u omkantelen als u heuvelaf gaat.

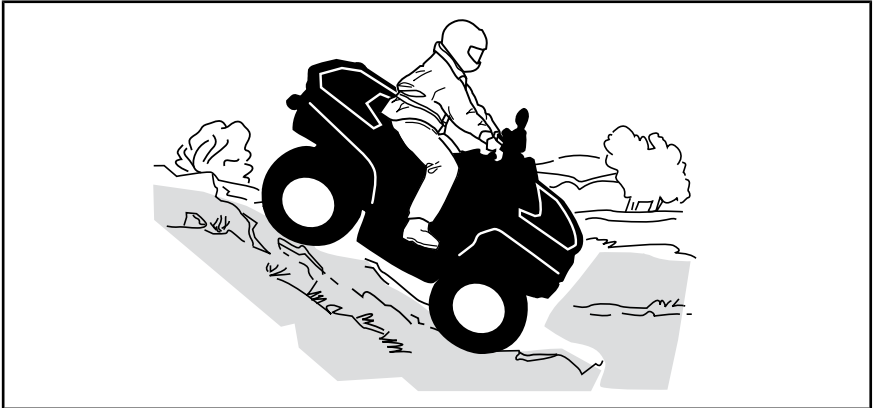

Dwars op een helling rijden

Dit is één van de **gevaarlijkste** manieren van rijden, omdat het evenwicht van het voertuig drastisch verandert. Vermijd dit zoveel mogelijk. Als het toch niet anders kan, verplaats dan **ALTIJD** uw lichaamsgewicht naar de top van de helling toe en houd u klaar om er aan deze zijde af te springen mocht het voertuig beginnen kantelen. **Probeer niet te stoppen of schade aan uw voertuig te voorkomen.**

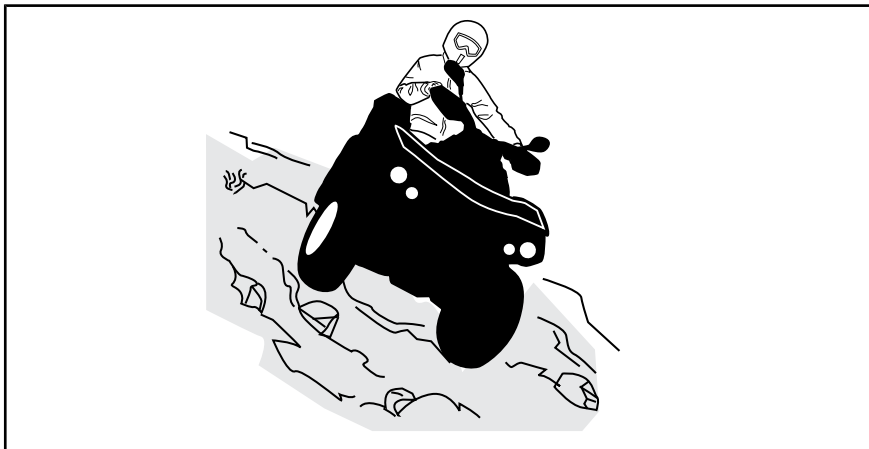













BELANGRIJKE LABELS OP HET PRODUCT (CANADA/VERENIGDE STATEN)

Canada/Verenigde Staten Loshangend Etiket

Dit voertuig is bij zijn levering voorzien van een label met belangrijke veiligheidsinformatie.

Iedereen die met dit voertuig rijdt, moet deze informatie lezen en begrijpen voor het rijden.

| | | | | | | | | | |
|--|---|---|---|---|---|--|-------------------------------------|-----------------------------------|--|
| <p style="text-align: center;">Y JEUGDMODEL</p> <p>DEZE ATV DIENT VOOR RECREATIEF GEBRUIK DOOR JONGE BESTUURDERS ONDER OUDERLIJK TOEZICHT EÉN BESTUURDER - GEEN PASSAGIERS DEZE ATV-ATEGORIE IS ONTWERPEN VOOR GEBRUIK MET BEPERKTE/BEGRENSENDE MAXIMUMSNELHEID</p> <hr/> <p style="text-align: center;">DS70 (NIET VOOR BESTUURDERS ONDER 6 JAAR) BEGRENSENDE MAXIMUMSNELHEID: 16 km/h (10MPH) (FABRIEKINSTELLING) *ONBEPERKTE MAXIMUMSNELHEID: 24 Km/h (15MPH) (INSTELLING ONDER STRIKT OUDERLIJK TOEZICHT/OORDEEL) EEN CATEGORIE Y-6+ IS EEN JEUGDMODEL</p> <hr/> <p style="text-align: center;">DS90/DS90X (NIET VOOR BESTUURDERS ONDER 10 JAAR) BEGRENSENDE MAXIMUMSNELHEID: 24 km/h (15MPH) (FABRIEKINSTELLING) *ONBEPERKTE MAXIMUMSNELHEID: 48 Km/h (30MPH) (INSTELLING ONDER STRIKT OUDERLIJK TOEZICHT/OORDEEL) EEN CATEGORIE Y-10+ IS EEN JEUGDMODEL</p> <hr/> <p>ER BESTAAN PRAKTIJKOPLEIDINGEN OM HET RIJDEN MET EEN ATV ONDER DE KNIE TE KRIJGEN. NEEM VOOR MEER INFORMATIE CONTACT OP MET UW DEALER.</p> <p>INFORMEER BIJ UW DEALER NAAR DE GELDENDE NATIONALE EN LOKALE VOORSCHRIFTEN VOOR ATV-GEBRUIK.</p> <p>*De procedure vindt u in de gebruikershandleiding.</p> <p style="text-align: center;">DIT ETIKET MAG NIET WORDEN VERWIJDERD VOOR DE VERKOOP.</p> | <p style="text-align: center;">⚠ WAARSCHUWING</p> <p>Verkeerd gebruik van deze ATV kan tot ERNSTIGE of DODELIJKE VERWONDINGEN leiden.</p> <table border="0" style="width: 100%; text-align: center;"><tr><td></td><td></td><td></td><td></td></tr><tr><td>DRAAG ALTIJD EEN GOEDGEKEURDE HELM EN BESCHERMENDE KLEDING.</td><td>RIJ NOOIT OP DE OPENBARE WEG</td><td>NEEM NOOIT PASSAGIERS MEE.</td><td>BESTUUR GEEN VOERTUIG ONDER INVLOED VAN DRUGS OF ALCOHOL.</td></tr></table> <p>Rij NOOIT:</p> <ul style="list-style-type: none">• Zonder goede opleiding of instructies.• sneller dan uw rijvaardigheid of de omstandigheden toelaten.• op de openbare weg - u kunt botsen met een ander voertuig.• met een passagier - passagiers beïnvloeden het evenwicht en stuurgedrag en verhogen het risico op controleverlies. <p>ALTIJD:</p> <ul style="list-style-type: none">• Pas de juiste rijtechnieken toe om te voorkomen dat het voertuig kantelt op hellingen, ruig terrein en in bochten.• vermijd verharde oppervlakken - wegverharding kan het rijgedrag en de besturing negatief beïnvloeden. <p style="text-align: center;">ZOEK EN LEES DE GEBRUIKERSHANDLEIDING. VOLG ALLE INSTRUCTIES EN WAARSCHUWINGEN OP</p> <p style="text-align: right; font-size: small;">704 902 024</p> |  |  |  |  | DRAAG ALTIJD EEN GOEDGEKEURDE HELM EN BESCHERMENDE KLEDING. | RIJ NOOIT OP DE OPENBARE WEG | NEEM NOOIT PASSAGIERS MEE. | BESTUUR GEEN VOERTUIG ONDER INVLOED VAN DRUGS OF ALCOHOL. |
|  |  |  |  | | | | | | |
| DRAAG ALTIJD EEN GOEDGEKEURDE HELM EN BESCHERMENDE KLEDING. | RIJ NOOIT OP DE OPENBARE WEG | NEEM NOOIT PASSAGIERS MEE. | BESTUUR GEEN VOERTUIG ONDER INVLOED VAN DRUGS OF ALCOHOL. | | | | | | |

TYPISCH

⚠ WAARSCHUWING. Bij het bedienen, repareren en onderhouden van het voertuig kunt u worden blootgesteld aan chemicaliën, waaronder uitlaatgas, koolmonoxide, ftalaten, en lood, waarvan in de Staat Californië bekend is dat ze kanker en aangeboren afwijkingen en andere risico's m.b.t. de voortplanting veroorzaken.

Om de blootstelling te beperken dient u inademing van uitlaatgas te vermijden, de motor niet stationair te laten draaien draaien, tenzij dat nodig is, uw auto in een goed geventileerde ruimte te onderhouden en handschoenen te dragen of uw handen tijdens onderhoud van uw auto regelmatig te wassen.

Ga voor meer informatie naar www.P65Warnings.ca.gov/products/passenger-vehicle



704906872

BESCHRIJVING VOERTUIGMOTOR
XXXXX
EPA GECERTIFICEERD

NER (GENORMALISEERDE UITSTOOTWAARDE) = X 
OP EEN SCHAL VAN 0 TOT 10, WAARBIJ 0 HET MEEST SCHOON IS
* MAG NIET VERVUURD WORDEN VOORDAT VERKOOP HEEFT PLAATSGEVONDEN
704906872

TYPISCH

Veiligheidslabels op het voertuig

Lees alle veiligheidslabels op uw voertuig aandachtig door. Deze etiketten zijn bevestigd op uw voertuig voor de veiligheid van de bestuurder en omstanders.

De veiligheidslabels op uw voertuig moeten als vaste onderdelen van het voertuig worden beschouwd. Als ze ontbreken of beschadigd zijn, kunnen ze kosteloos worden vervangen. Raadpleeg een erkende Can-AM dealer.

OPMERKING: Als er verschillen zijn tussen deze gids en het vaartuig, hebben de veiligheidslabels op de boot de overhand op de labels in deze gids.

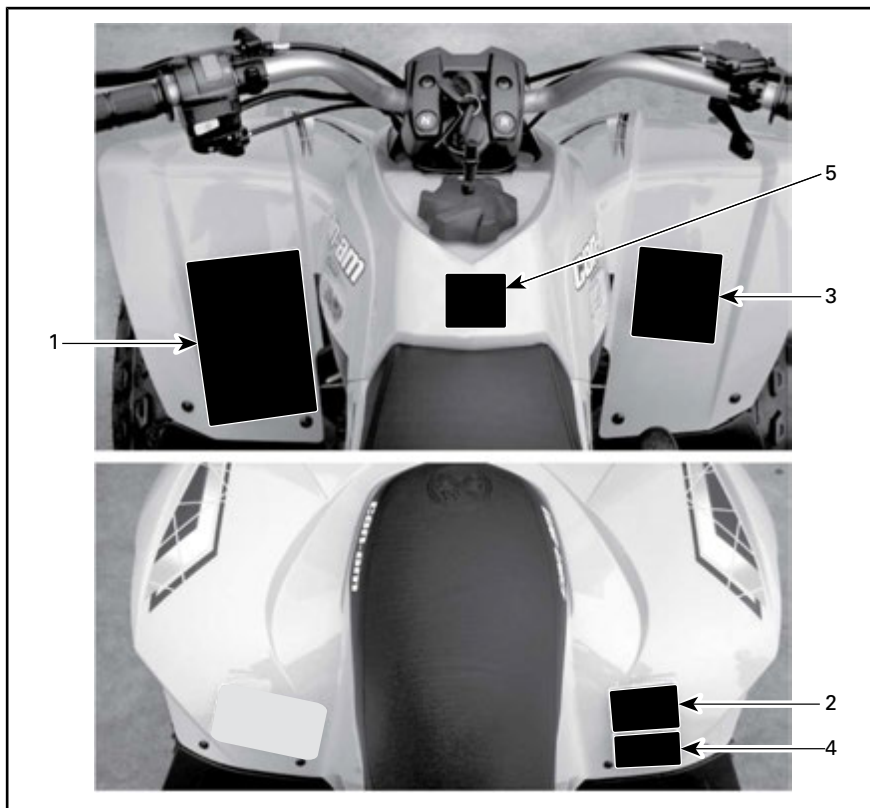

TYPISCH - PLAATS VAN DE LABELS



LABEL 1



LABEL 3 - DS 70



LABEL 2



LABEL 3 - DS 90 AND DS 90 X



LABEL 4 - TYPISCH



LABEL 9

Conformiteitslabels

Deze labels geven weer of het voertuig conform is.

| | | | | | |
|-------------------------|--|------------------------------------|--|---|--|
| TYPE MOTOR | | FAMILLE DE MOTEUR | RENSEIGNEMENTS SUR LE DISPOSITIF ANTIPOLLUTION CE VÉHICULE EST CERTIFIÉ POUR FONCTIONNER À L'ESSENCE SANS PLOMB ET IL RÉPOND AUX NORMES <input type="checkbox"/> DE L'ÉPA POUR LES VTT À MOTEUR SI. |  | |
| TYPE PERMEATIE | | FAMILLE DE PERMEATION | | | |
| CERTIFICATIE NORM (FEL) | | LIMITE DES ÉMISSIONS DE LA FAMILLE | INFORMATIE BETREFFENDE EMISSIECONTROLE DIT VOERTUIG IS GECERTIFICEERD VOOR GEBRUIK MET LOODVRIJE BENZINE EN VOLDOET AAN DE <input type="checkbox"/> AMERIKAANSE EPA-REGELGEVING VOOR ATV SI-MOTOREN. | | |
| VERPLAATSIING MOTOR | | CYLINDRÉE | | | |
| UITLAATEMISSIE | | SYSTÈME DE CONTRÔLE DES ÉMISSIONS | ZIE GEBRUIKERSHANDLEIDING VOOR ONDERHOUDSPECIFICATIES VOIR GUIDE DU CONDUCTEUR POUR LES SPÉCIFICATIONS D'ENTRETIEN | | |
| BESTURINGSSYSTEEM | | | BOMBARDIER RECREATIONAL PRODUCTS INC. | | |

TYPISCH - LOCATIE: ONDER HET ACHTERSPATBORD



LOCATIE: VOORSPATBORD

Technische informatielabels

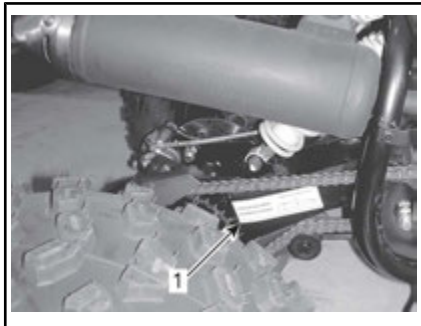
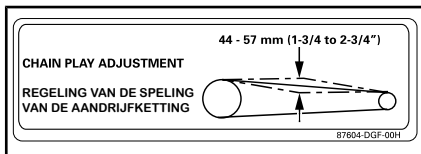

1. Plaats van het label afregeling aandrijfketting

BELANGRIJKE LABELS OP HET PRODUCT (ALLE LANDEN BEHALVE CANADA/VERENIGDE STATEN)

Alle landen behalve Canada/Verenigde Staten

Alleen modellen DS 90 en DS 90 X

Loshangend Etiket

Dit voertuig is bij zijn levering voorzien van een label met belangrijke veiligheidsinformatie.

Iedereen die met dit voertuig rijdt, moet deze informatie lezen en begrijpen voor het rijden.



WAARSCHUWING

- Zoek en lees de gebruikershandleiding. Verkeerd gebruik van deze ATV kan tot ERNSTIGE of DODELIJKE VERWONDINGEN leiden. Volg alle aanwijzingen en waarschuwingen op.
- Draag altijd oorbescherming.
- Draag altijd een goedgekeurde helm en beschermingsuitrusting.
- Nooit op openbare wegen gebruiken.
- Neem nooit passagiers mee.
- Rijd nooit onder invloed van alcohol of drugs.

Y JEUGDMODEL

DEZE ATV IS BEDOELD VOOR RECREATIEF GEBRUIK DOOR JONGE
BESTUURDERS **ONDER TOEZICHT VAN EEN VOLWASSENE**

ÉÉN BESTUURDER - GEEN PASSAGIERS

DEZE ATV-CATEGORIE IS ONTWORPEN VOOR
GEBRUIK MET BEPERKTE/BEGRENSEDE MAXIMUMSNELHEID

DS90/D590X

(NIET VOOR BESTUURDERS ONDER 10 JAAR)

BEGRENSEDE MAXIMUMSNELHEID:

24 km/u (15 MPH) (FABRIEKSINSTELLING)

*ONBEPERKTE MAXIMUMSNELHEID: 48 km/u (30 MPH)

(15 MPH) (INSTELLING ONDER STRIKT OUDERLIJK
TOEZICHT/OORDEEL)

EEN CATEGORIE Y-10+ IS EEN JEUGDMODEL

ER BESTAAN PRAKTIJKOPLEIDINGEN OM HET RIJDEN MET
EEN ATV ONDER DE KNIE TE KRIJGEN.
NEEM VOOR MEER INFORMATIE CONTACT OP MET UW DEALER.

INFORMEER BIJ UW DEALER NAAR DE GELDENDE
NATIONALE EN LOKALE VOORSCHRIFTEN VOOR ATV-GEBRUIK.

*De procedure vindt u in de gebruikershandleiding.

DIT ETIKET MAG NIET WORDEN VERWIJDERD VOOR DE VERKOOP.



704905262

TYPISCH

BESCHRIJVING VOERTUIGMOTOR

XXXXX

EPA GECERTIFICEERD

NER (GENORMALISEERDE UITSTOOTWAARDE) =
OP EEN SCHAAL VAN 0 TOT 10, WAARBIJ 0 HET
MEEST SCHOON IS

* **MAG NIET VERWIJDERD WORDEN VOORDAT
VERKOOP HEEFT PLAATSGEVONDEN**



704901107

TYPISCH - VAN TOEPASSING INDIEN GELIJKWAARDIG AAN EEN MODEL DAT VOL-
GENS EPA-NORMEN VAN DE VS IS GECERTIFICEERD

Veiligheidslabels op het voertuig

Lees alle veiligheidslabels op uw voertuig aandachtig door. Deze etiketten zijn bevestigd op uw voertuig voor de veiligheid van de bestuurder en omstanders.

De veiligheidslabels op uw voertuig moeten als vaste onderdelen van het voertuig worden beschouwd. Als ze ontbreken of beschadigd zijn, kunnen ze kosteloos worden vervangen. Raadpleeg een erkende Can-AM dealer.

OPMERKING: Als er verschillen zijn tussen deze gids en het voertuig, hebben de veiligheidslabels op de boot de overhand op de labels in deze gids.

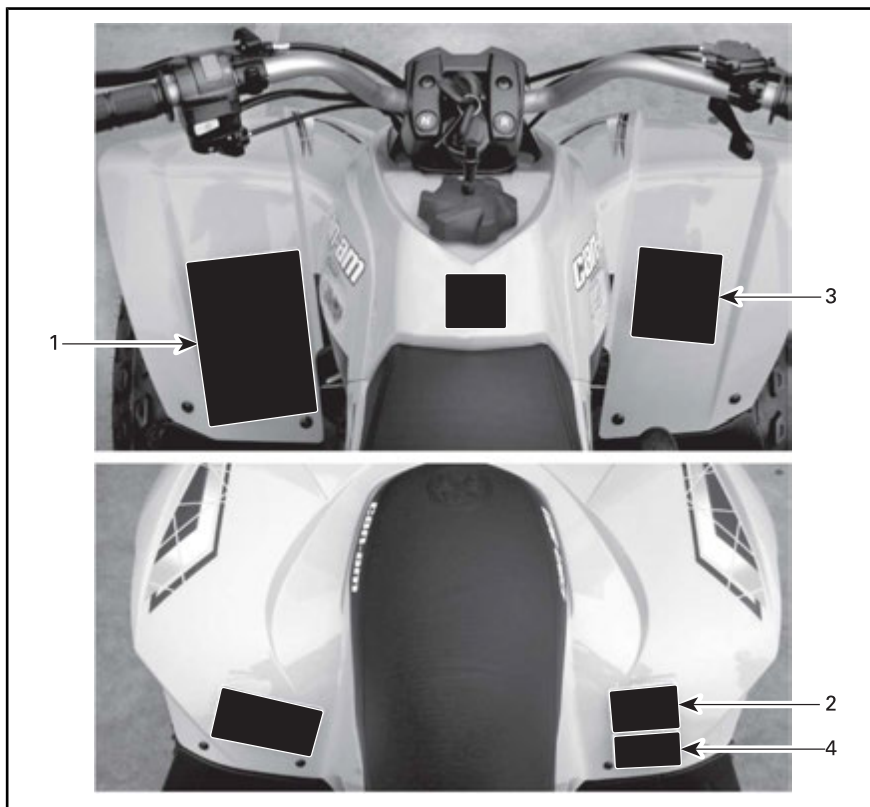

TYPISCH - PLAATS VAN DE LABELS

Label 1

WAARSCHUWING

- Zoek en lees de gebruikershandleiding. Verkeerd gebruik van deze ATV kan tot ERNSTIGE of DODELIJKE VERWONDINGEN leiden. Volg alle aanwijzingen en waarschuwingen op.
- Draag altijd oorbescherming.
- Draag altijd een goedgekeurde helm en beschermingsuitrusting.
- Nooit op openbare wegen gebruiken.
- Neem nooit passagiers mee.
- Rijd nooit onder invloed van alcohol of drugs.

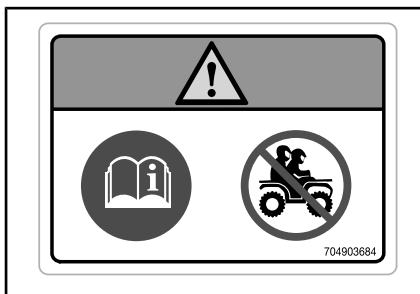

LABEL 2

Label 3

WAARSCHUWING

Personen jonger dan 10 die met deze ATV rijden, lopen een verhoogd risico op ERNSTIGE OF DODELIJKE VERWONDINGEN. Rijd NOOIT met deze ATV als u jonger dan 10 bent.

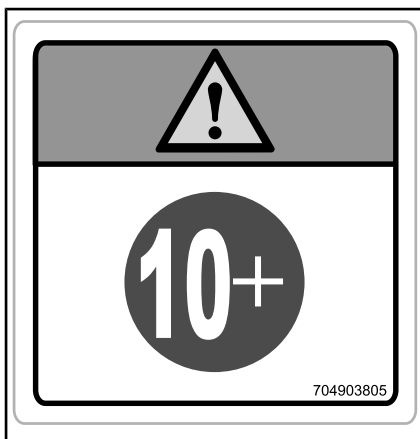

LABEL 3

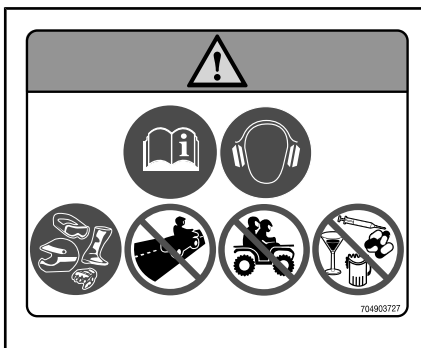

LABEL 1

Label 2

WAARSCHUWING

- Zoek en lees de gebruikershandleiding.
- Neem NOOIT een passagier mee.

Label 4

⚠ WAARSCHUWING

- Zoek en lees de gebruikershandleiding.
- Door een verkeerde bandenspanning of overbelading kunt u de controle verliezen, wat ERNSTIG LETSEL of de DOOD kan veroorzaken.
- Houd **ALTIJD** de weergegeven, juiste bandenspanning aan.
- Overschrijd **NOOIT** de maximale voertuigbelading van 70 kg, inclusief gewicht van bestuurder en accessoires.

The label is rectangular with a white background and a black border. At the top, there is a grey horizontal bar containing a black warning triangle with a white exclamation mark. Below this, the label is divided into three horizontal sections. The top section shows a person icon, a plus sign, and a bag icon, with the text "< 70 kg MAX. (150 lb)". The middle section shows a circular icon of an open book on the left, and a tractor icon on the right. The bottom section shows a tire icon with a plus sign and the unit "kPa" on the left, followed by an equals sign. To the right of the equals sign, there are two columns of text: "MAX: 35 kpa (5 psi)" and "MIN: 25 kpa (3.6 psi)" for both the front and rear tires. At the bottom right corner of the label, the number "704903806" is printed.

LABEL 4

Conformiteitslabels

Deze labels geven weer of het voertuig conform is.



LOCATIE: RECHTS VOORAAN OP DE ONDERSTE BUIS VAN HET CHASSIS

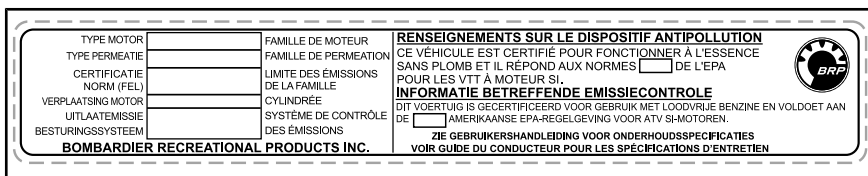

TYPISCH - VAN TOEPASSING INDIEN GELIJKWAARDIG AAN EEN MODEL DAT VOLGENS EPA-NORMEN VAN DE VS IS GECERTIFICEERD - LOCATIE: ONDER HET ACHTERSPLATBORD

Technische informatielabels

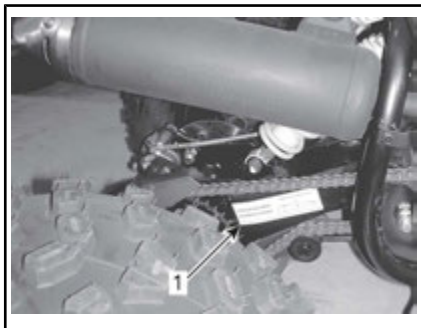
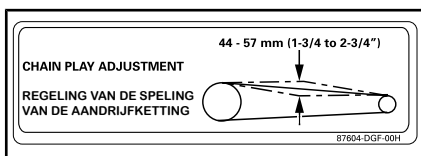

1. Plaats van het label afregeling aandrijfketting

VOERTUIGINFORMATIE

BEDIENINGSELEMENTEN/INSTRUMENTEN/UITRUSTING

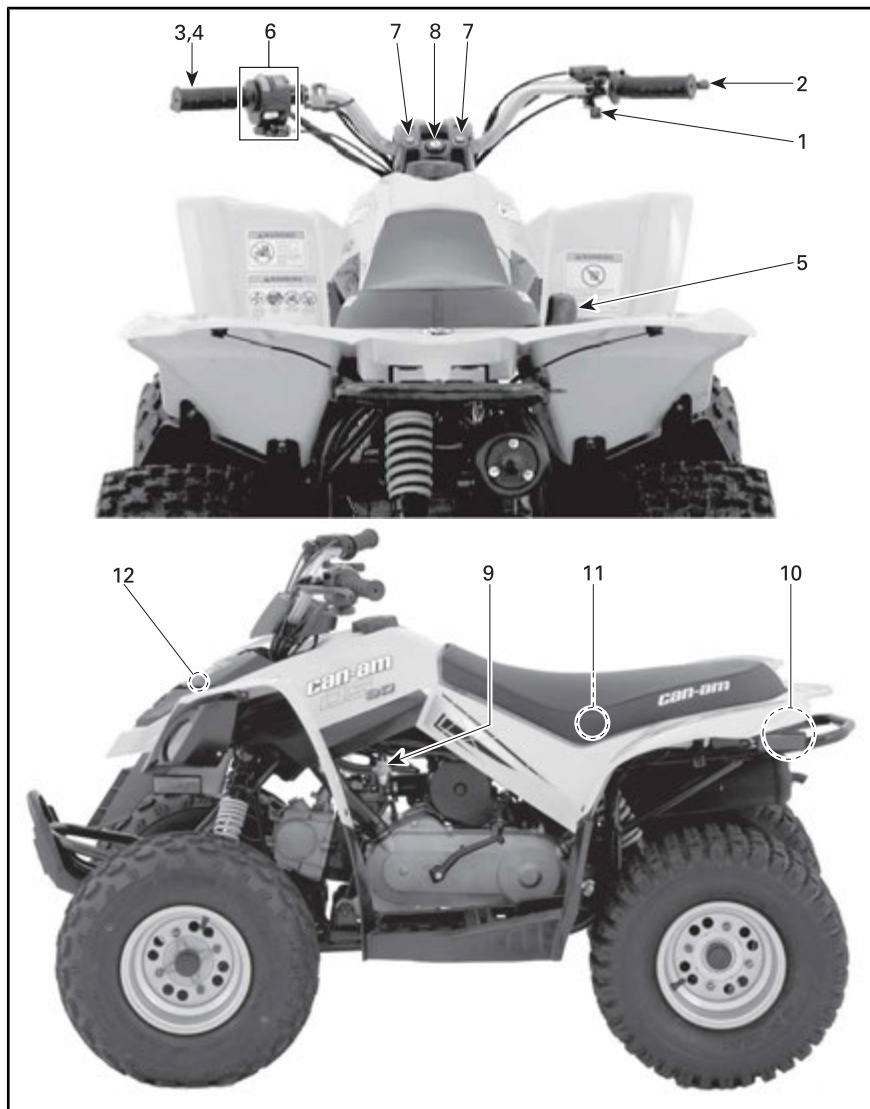

TYPISCH

OPMERKING: Dit deel geeft basisinformatie over de functies van de diverse bedieningselementen van

uw voertuig. Meer details over het gebruik van een bepaald bedieningselement in combinatie met andere

vindt u in *BEDIENINGSINSTRUC-TIES* verder in dit hoofdstuk.

1) Gashendel

De gashendel bevindt zich rechts aan het stuur.

Wanneer deze naar voor wordt gedruwd verhoogt het motortoerental tot het juiste niveau om te kunnen schakelen.

Zodra de hendel wordt losgelaten keert de motor automatisch terug naar het stationair toerental en vertraagt het voertuig geleidelijk.

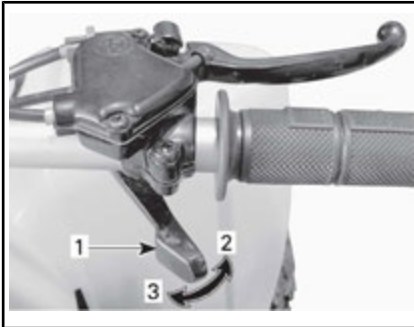

TYPISCH

1. Gashendel
2. Om te versnellen
3. Om te vertragen

⚠ WAARSCHUWING

Controleer de werking van de gashendel voordat u de motor start. Spoor de oorzaak op als de gashendel niet vlot functioneert. Verhelp het probleem alvorens met het voertuig te rijden. Doe een beroep op uw erkende dealer, als u het probleem niet zelf kunt oplossen.

Snelheidsbegrenzer

Dit voertuig is uitgerust met een regelbare snelheidsbegrenzerschroef op de gashendelbehuizing. De snelheidsbegrenzer verhindert dat de gasklep volledig wordt geopend, zelfs wanneer de gashendel helemaal vooruit wordt gedruwd, en beperkt op die manier het motorvermogen en dus de snelheid van het voertuig.

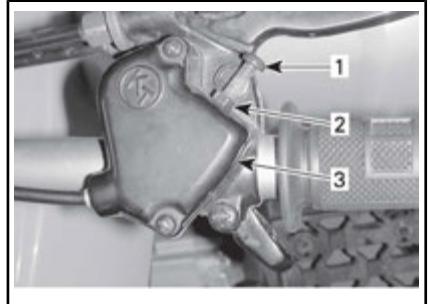

TYPISCH

1. Snelheidsbegrenzerschroef
2. Borgmoer
3. Gashendelbehuizing

⚠ WAARSCHUWING

Volwassenen moeten de maximumsnelheid altijd begrenzen volgens de vaardigheden en mogelijkheden van het kind dat het voertuig bestuurt. Laat de snelheidsbegrenzerschroef nooit afregelen door een kind.

BRP raadt alle beginners aan in de leerfase te starten met de ingedraaide snelheidsbegrenzerschroef.

Volwassenen kunnen de snelheidsbegrenzerschroef geleidelijk afstellen om de maximumsnelheid te verhogen naarmate ze meer vertrouwd raken met de besturing van

het voertuig. Raadpleeg de volgende tabel.

| SNELHEID INSTELLEN | DS 70 | DS 90 EN DS 90 X |
|--|--------------|-----------------------------|
| Door de fabriek ingestelde snelheidsbegrenzing | 16 km/h | 24 km/h |
| Maximumsnelheid zonder begrenzing | 24 km/h | 48 km/h |

WAARSCHUWING

Als u een helling afrijdt kan het voertuig door de zwaartekracht toch nog versnellen tot boven de gewenste snelheidslimiet die is ingesteld met de snelheidsbegrenzerschroef.

WAARSCHUWING

Een verkeerde afregeling van de snelheidsbegrenzerschroef kan de gaskabel beschadigen en de werking van de gashendel belemmeren. Niet-naleving van de aanbevelingen voor de afstelling kunnen leiden tot een ongeval.

Om de snelheidsbegrenzerschroef bij te regelen, draait u de borgmoer los en draait de snelheidsbegrenzerschroef in de gewenste stand. Door de schroef rechtsonder te draaien kan de gashendel minder ver bewegen en door de schroef linksom te draaien kan de gashendel verder bewegen.

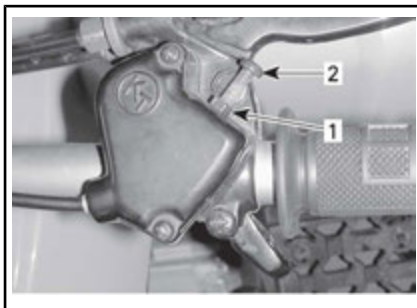

1. *Borgmoer*
2. *Snelheidsbegrenzerschroef*

De maximumsnelheid van het voertuig wordt bereikt door de gashendel te regelen op een verplaatsing van 9 mm.

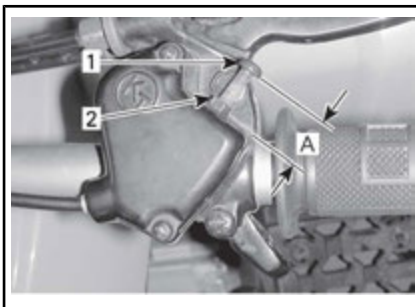

1. *Snelheidsbegrenzerschroef*
2. *Borgmoer*
- A. *Regeling voor maximale gashendelverplaatsing 9 mm*

2) Remhendel rechts

De remhendel rechts bevindt zich rechts aan het stuur.

Trek deze hendel in om de voorrem te activeren. Wanneer hij wordt losgelaten moet de hendel automatisch terugkeren naar zijn oorspronkelijke stand. Het remeffect is evenredig met de kracht die op de hendel wordt uitgeoefend.

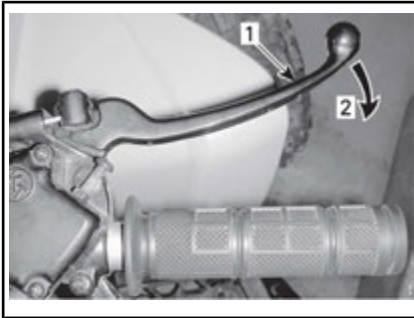

TYPISCH

1. Remhendel
2. Om te remmen

3) Remhendel links

De remhendel links bevindt zich links aan het stuur.

Trek deze hendel in om de achterrem te activeren. Wanneer hij wordt losgelaten moet de hendel automatisch terugkeren naar zijn oorspronkelijke stand. Het remeffect is evenredig met de kracht die op de hendel wordt uitgeoefend.

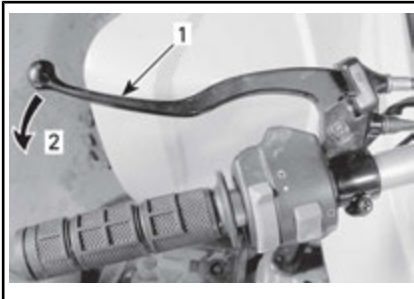

TYPISCH

1. Remhendel
2. Om te remmen

4) Parkeerrem

De parkeerrem bevindt zich links aan het stuur.

Als deze is vergrendeld kan het voertuig niet bewegen. Handig tijdens het transport of wanneer het voertuig niet in gebruik is.

⚠ WAARSCHUWING

Gebruik de parkeerrem altijd wanneer het voertuig niet in gebruik is.

⚠ WAARSCHUWING

Schakel de parkeerrem helemaal uit voordat u met uw voertuig wegrijdt. Wanneer de remmen tijdens het rijden slijpen door de hendel constant in te drukken, kan dit leiden tot beschadiging van het remsysteem, een verlaagd remvermogen en/of brand.

Schakel de parkeerrem in als volgt: Houd de remhendel links ingeknepen terwijl u het hendelslot inschakelt. Laat de hendel vervolgens los tegen het slot. De remhendel wordt nu ingehouden en houdt de achterrem(men) dus ingeschakeld.

DS 70 en DS 90

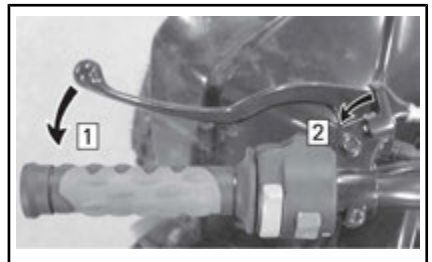

TYPISCH — REMHENDEL LINKS

- Stap 1: Houd de remhendel ingeknepen
- Stap 2: Schakel het hendelslot in

Alleen DS 90 X

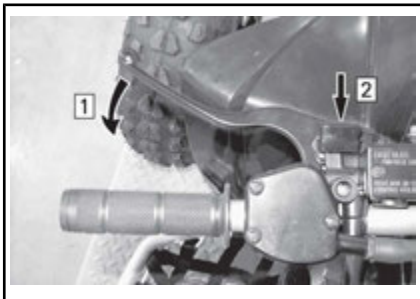

REMHENDEL LINKS

Step Houd de remhendel ingedrukt

1:

Step Druk op het hendelslot

2:

Alle modellen

Schakel de parkeerrem uit als volgt:

Druk de remhendel in. De vergrendeling moet automatisch terugkeren naar zijn oorspronkelijke stand. De remhendel moet terugkeren naar zijn ruststand. Ontgrendel de parkeerrem altijd voor u gaat rijden.

5) Schakelhendel

De schakelhendel met 3 standen bevindt zich aan de rechterkant van het voertuig, bij de motor.

OPMERKING Stop het voertuig altijd helemaal en druk op de remmen, voordat u de schakelhendel verzet.

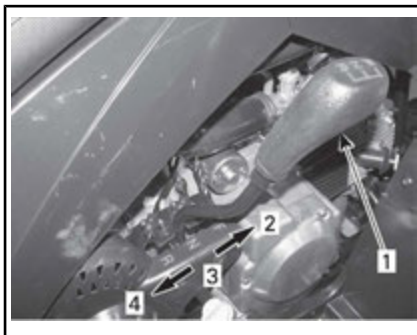

SCHAKELPATROON

1. Schakelhendel
2. Vooruit (F)
3. Neutraal (N)
4. Achteruit (R)

Om te schakelen zet u het voertuig helemaal stop, remt en zet de hendel vervolgens in de gewenste stand. Forceer de hendel niet.



WAARSCHUWING

Voor u het voertuig in achteruit schakelt, moet u nagaan of er geen hindernissen of omstanders achter het voertuig staan. Blijf zitten.

F: Voorwaarts

Dit is het bereik voor normaal rijden. In deze stand kan het voertuig zijn maximumsnelheid bereiken.

N: Neutraal

In deze stand wordt de transmissie ontgrendeld zodat het voertuig manueel kan worden bewogen of gesleept.

R: Achteruit

In deze stand kan het voertuig achteruit rijden.

⚠ WAARSCHUWING

Kijk goed uit of zich achter het voertuig geen obstakels of omstanders bevinden voordat u met het voertuig achteruit rijdt. BRP raadt u aan te blijven zitten. Sta zo weinig mogelijk rechtop. Als uw gewicht naar voren schuift tegen de gashendel kunt u onverhoeds versnellen en de controle verliezen.

6) Multifunctionele schakelaar

De multifunctionele schakelaar bevindt zich links aan het stuur.

De multifunctionele schakelaar omvat de volgende bedieningselementen:

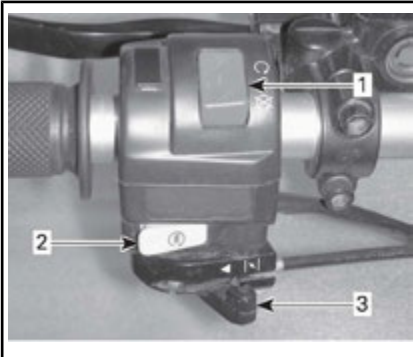

1. Motorstopschakelaar
2. Motorstartknop
3. Chokehendel

Motorstopschakelaar

Deze schakelaar dient om de motor stil te leggen en als noodstopknop.

OPMERKING: Hoewel de motor kan worden stilgelegd door de contactsleutel op UIT te draaien, raden we aan de motor uit te

schakelen door de motorstopschakelaar in de STOP-stand te zetten.

Om de motor stil te leggen laat u de gashendel helemaal los en zet de motorstopschakelaar in de STOP-stand.



TYPISCH - MOTORSTOPSCHAKELAAR

1. STOP-stand
2. RUN-stand (rijden)

Motorstartknop

Om de motor te starten zet u de motorstopschakelaar in de RUN-stand (rijden).

Houd de linkerremhendel ingedrukt.

Houd de motorstartknop ingedrukt. Laat hem onmiddellijk los nadat de motor is gestart.



1. Motorstartknop

Chokehendel

Dit is een regelbare hendel die de koude start vergemakkelijkt.

Gebruik de UIT-stand als de motor warm is.



STAND UIT

Gebruik de uiterste stand van de chokehendel als de motor koud is.



UITERSTE STAND VAN DE CHOKEHENDEL

De overige standen tussen de UIT-stand en de uiterste stand gebruikt u naargelang de motortemperatuur.

7) Verklikkerlichtjes

De verklikkerlichtjes bevinden zich bij het midden van het stuur.

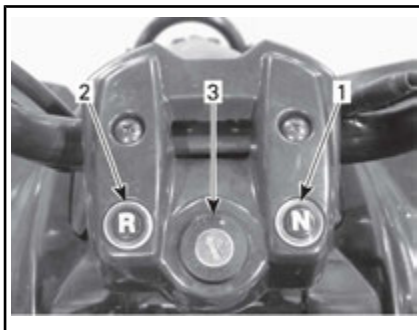

TYPISCH

1. Neutraal (N)
2. Achteruit (R)
3. Contactschakelaar

Verklikkerlichtje neutraal (GROEN)



Als dit lichtje brandt staat de overbrenging in neutraal.

Verklikkerlichtje achteruit (ROOD)



Als dit lichtje brandt staat de overbrenging in achteruit.

8) Contactschakelaar

De contactschakelaar zit midden op het stuur.

Het is een sleutelschakelaar met 2 standen: UIT en AAN.

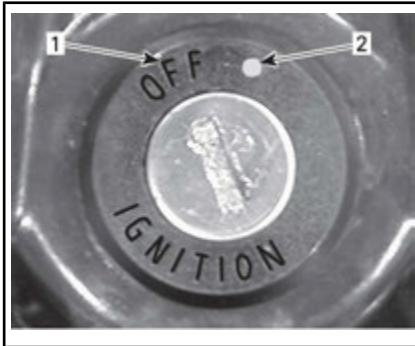

CONTACTSCHAKELAAR

1. Stand UIT
2. Stand AAN

Steek de sleutel in het slot en draai hem op AAN. Neem de sleutel uit door de sleutel naar UIT te draaien en hem dan uit te trekken.

OPMERKING: Hoewel de motor kan worden stilgelegd door de contactsleutel op UIT te draaien, raden we u aan de motor met de

motorstopschakelaar uit te schakelen. Draai de contactschakelaar altijd op OFF wanneer de motor is gestopt.

9) Brandstofklep

De brandstofklep bevindt zich aan de linkerkant van het voertuig, bij de motor.

Dit is een draaiklep met 3 standen: UIT, AAN en RES (reserve). Draai de klep met de pijl in de gewenste stand.

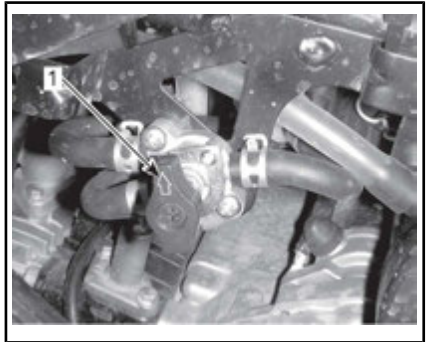

LINKERKANT VAN VOERTUIG

1. Zet de pijl in de gewenste stand

OPMERKING Een verkeerde opening van de brandstofklep belemmert de brandstoftoevoer. Zorg ervoor dat de klep volledig open staat wanneer de motor draait.

UIT

Stopt de brandstoftoevoer naar de carburator.

OPMERKING Zet de brandstofklep in stand UIT zodra de motor is gestopt.

AAN

Laat de brandstoftoevoer naar de carburator toe. Dit is de normale

stand wanneer u met het voertuig rijdt.

RES (reserve)

Wanneer de normale hoeveelheid brandstof in de tank is opgebruikt (in de AAN-stand), kunt u een noodbrandstofreserve aanspreken door de knop op RES te zetten. Gebruik de RES-stand alleen als de brandstof in de AAN-stand is opgebruikt.

Tank zo snel mogelijk wanneer u op de reservebrandstof rijdt. Zet de klep na het tanken altijd terug op AAN.

10) Vergrendeling van het zadel

Deze zit onder het achterspatbord, bij de achterbumper. Hiermee kunt u de zitting verwijderen om toegang te krijgen tot het motorcompartiment. Trek aan de knop om de zitting te ontgrendelen.



TYPISCH

1. Ontgrendelknop zitting

Verwijderen van het zadel

Trek voorzichtig aan de vergrendelknop, terwijl u de achterrand van de zitting voorzichtig oplicht. Trek de zitting achteruit en verwijder hem.

Installeren van de zitting

Steek de lipjes vooraan in de bevestigingshaakjes. Druk de zitting daarna stevig naar beneden tot ze vastklikt.

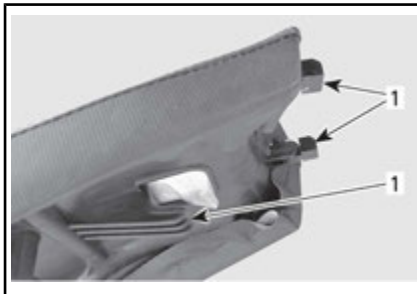

1. Lipjes zitting

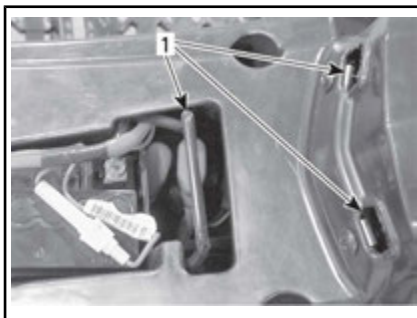

1. Haakjes

⚠ WAARSCHUWING

Let erop dat de zitting stevig is vergrendeld voordat u gaat rijden.

11) Gereedschapsset

De gereedschapsset zit onder de zitting in het motorcompartiment en bevat gereedschap voor het basisonderhoud.

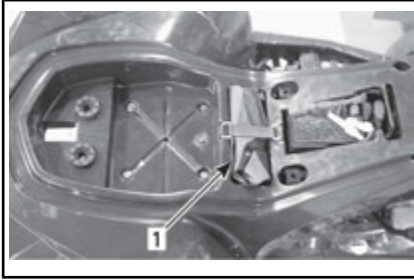

1. Gereedschapsset

12) Opbergvak vooraan

Een handige plek om persoonlijke voorwerpen in mee te nemen.



TYPISCH

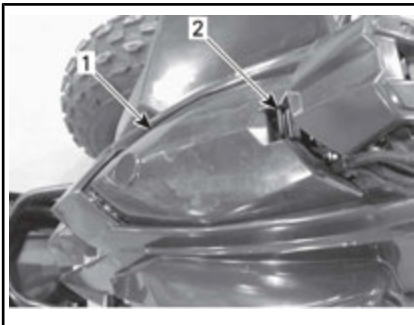

TYPISCH

1. Opbergvak vooraan
2. Dekselgrendel

Om het deksel van het bergvak te openen, trekt u voorzichtig aan de vergrendeling terwijl u het deksel opheft.

WAARSCHUWING

Zet de schakelhendel bij draaiende motor altijd in de NEUTRALE stand en activeer de parkeerrem, alvorens het deksel te openen. Leg nooit zware of losliggende breekbare voorwerpen in het bergvak. Sluit het deksel altijd af voordat u wegrijdt.

BRANDSTOF

Vereiste brandstof

OPMERKING Gebruik altijd verse benzine. Benzine oxideert, waardoor het octaangetal daalt, vluchtige ingrediënten vervliegen en er gomvorming en aanslag ontstaan, die uw brandstofsysteem kunnen beschadigen.

De alcoholbijmenging in brandstof verschilt per land en regio. Uw voertuig is op het gebruik van de aanbevolen brandstoffen afgestemd, maar let wel op het volgende:

- Het gebruik van brandstof met een hoger alcoholpercentage dan wettelijk is vastgelegd, wordt niet aanbevolen en kan tot de volgende problemen met onderdelen van het brandstofsysteem leiden:
 - Problemen met starten en werking.
 - Aantasting van rubberen of plastic onderdelen.
 - Aantasting van metalen onderdelen.
 - Schade aan interne onderdelen van de motor.
- Inspecteer regelmatig op aanwezigheid van brandstoflekken of andere afwijkingen van het brandstofsysteem als u vermoedt dat er meer alcohol in de benzine zit dan op dit moment wettelijk voorgeschreven.
- Met alcohol gemengde brandstoffen trekken vocht aan en houden dit vast, wat kan leiden tot fasescheiding in de brandstof, wat kan leiden tot problemen met de motorprestaties of motorschade.

Aanbevolen brandstof

Gebruik normale, ongelode benzine met een AKI (R+M)/2-octaangetal van 87 of een RON-octaangetal van 92.

OPMERKING Experimenteer nooit met andere brandstoffen. Gebruik van ongeschikte brandstof kan motor- of systeemschade veroorzaken.

OPMERKING Gebruik GEEN brandstof van brandstofpompen die met E85 zijn gemarkeerd.

Het gebruik van brandstof met het label E15 is verboden door de Amerikaanse EPA-regelgeving.

Tankprocedure

WAARSCHUWING

- Laat nooit kinderen brandstof in het voertuig tanken.
- Stop de motor altijd voor u tankt. Draai de dop langzaam open.
- Als u een drukverschil vaststelt (fluitend geluid terwijl u de dop losdraait), laat uw voertuig dan nakijken en/of repareren voordat u er opnieuw mee rijdt.
- Brandstofdampen zijn ontvlambaar en explosief in bepaalde omstandigheden.
- Controleer het brandstofpeil nooit met behulp van een open vlam.
- Rook niet en vermijd vuur en vonken in de buurt van de brandstof.
- Werk altijd in een goed verluchte ruimte.
- Vul de brandstoftank nooit bij voordat u het voertuig naar een warme plaats verplaatst. Als de temperatuur stijgt, gaat brandstof namelijk uitzetten waardoor de tank kan overlopen.
- Veeg gemorste brandstof of olie altijd onmiddellijk weg.

1. Stop de motor.
2. Laat nooit iemand op het voertuig zitten terwijl u bijtankt.
3. Schroef de tankdop linksom los en verwijder hem.



TYPISCH — DOP BRANDSTOFTANK

4. Steek het pistool in de vulmond.
5. Vul rustig brandstof bij zodat de lucht uit de tank kan ontsnappen en vermijd dat de brandstof terugstroomt. Let op dat u geen brandstof morst.
6. Stop met tanken zodra de brandstof de onderkant van de vulmond bereikt. **Nooit te veel bijvullen.**
7. Draai de dop van de brandstoftank rechtsom volledig aan.

INRIJPERIODE

Gebruik tijdens de inrijperiode

Het voertuig moet een inrijperiode van 10 bedrijfsuren doorlopen, alvorens u langdurig plankgas mag geven.

Na de inrijperiode moet uw voertuig door een erkende Can-Am-dealer, reparatiebedrijf of iemand anders van uw keuze worden geïnspecteerd. Zie *ONDERHOUD*.

Motor

Tijdens de inrijperiode:

- Geef geen plankgas.
- U mag hoogstens 3/4 gas geven.
- Vermijd langdurig optrekken.
- Vermijd langdurig rijden op kruissnelheid.
- Vermijd oververhitting van de motor.

Kortstondig accelereren en uw snelheid variëren dragen echter wel bij tot een goed inrijresultaat.

Remmen



WAARSCHUWING

De nieuwe remmen behalen hun maximale rendement pas na de inrijperiode. Voor goed inrijden stopt u het voertuig minimaal 50 keer volledig met de remmen. Stel de remmen indien nodig, zie *MECHANISCHE REMMEN DS 70, DS 90*.

Aandrijfriem

Een nieuwe riem vergt een inrijperiode van 50 km.

Tijdens de inrijperiode:

- Vermijd fors optrekken en vertragen.
- Vermijd het slepen van een last.
- Vermijd rijden op een hoge kruissnelheid.

BEDIENINGSINSTRUCTIES

De motor starten (basisprocedure)

WAARSCHUWING

Voer altijd de controle voor het vertrek uit volgens de beschrijving in de **VEILIGHEIDSINFORMATIE** alvorens het voertuig te gebruiken. Controleer voor u vertrekt altijd of alle belangrijke bedieningselementen, veiligheidsvoorzieningen en mechanische onderdelen goed werken.

De schakelhendel moet in **NEUTRAAL** staan.

Steek de sleutel in het contactslot en draai deze naar de **AAN**-stand.



TYPISCH — SCHAKEL NAAR STAND ON

1. Contactsleutel

Zet de motorstopschakelaar op **RUN**.



1. Motorstopschakelaar

2. STOP-stand

3. RUN-stand (rijden)

Raadpleeg het gedeelte **DE CHOKE GEBRUIKEN OM DE MOTOR TE STARTEN**

Houd de linkerremhendel ingedrukt.

Druk op de motorstartknop en houd hem ingedrukt tot de motor start.



1. Motorstartknop

OPMERKING Houd de startknop niet langer dan 10 seconden ingedrukt. Laat een rustperiode tussen twee startpogingen zodat de starter kan afkoelen. Let op dat u de accu niet ontlad.

OPMERKING: Door wat gas bij te geven kunt u de motor sneller doen starten. Druk de gashendel lichtjes in. Als u hem te ver indrukt, zal het chokesysteem niet werken.

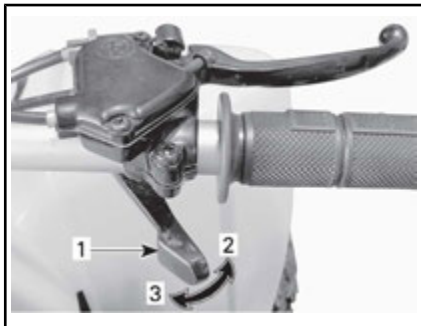

TYPISCH

1. Gashendel
2. Om te versnellen
3. Om te vertragen

Laat de motorstartknop los zodra de motor is gestart en laat vervolgens de rem los.

Manuele noodstart

De manuele startprocedure dient voor als de elektrische starter het laat afweten.

Volg de hiervoor beschreven startprocedure, maar gebruik de kickstartpedaal in plaats van de elektrische starter.

Om de motor te starten drukt u het pedaal voorzichtig naar beneden tot u voelt dat het kickstartmechanisme tractie krijgt en trapt het vervolgens in een snelle beweging door.

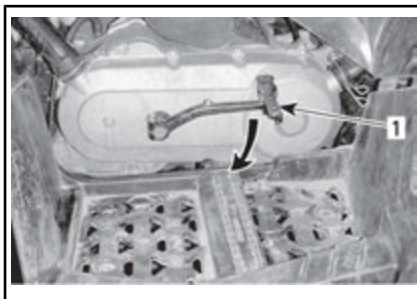

TYPISCH

1. Kickstartpedaal

Herhaal deze procedure helemaal indien nodig.

De choke gebruiken om de motor te starten

Koud weer (onder 0 °C)

Zet bij temperaturen onder 0 °C, de chokehendel in de uiterste stand (100%).



UITERSTE STAND VAN DE CHOKEHENDEL

Verzet de chokehendel nadat de motor is gestart, tot u een optimaal motortoerental verkrijgt.

OPMERKING: Door overmatig gebruik van de choke kan de motor

verdrinken en moeilijker starten. Raadpleeg *PROBLEMEN OPLOSSEN* als dit gebeurt.

Koud weer (boven 0 °C)

Zet bij temperaturen boven 0 °C de chokehendel in 75% van de uiterste stand.

Nadat de motor is gestart, laat u de choke gedurende 20 seconden op 75% staan en zet u de chokehendel vervolgens op uit.



STAND UIT

De warme motor starten

Geen choke nodig.

De motor uitzetten

⚠ WAARSCHUWING

Parkeer niet op een helling.

Laat de gashendel los en stop het voertuig volledig.

Zet de parkeerrem aan.

Zet de schakelhendel in VOORUIT (F-stand).

Zet de motorstopschakelaar op STOP.

Draai de contactsleutel in de UIT-stand.

Zet brandstofklep op UIT.

Trek de sleutel uit het contactslot.

Schakelen

Laat de motor stationair warmdraaien.

Druk de remmen in en schakel de versnellingshendel op "F" (vooruit) of "R" (achteruit).

Los de remmen.

⚠ WAARSCHUWING

Schakel de parkeerrem helemaal uit voordat u met uw voertuig wegrijdt.

OPMERKING Om van vooruit naar achteruit te schakelen of omgekeerd, moet u het voertuig altijd helemaal stoppen en de rem indrukken, voordat u de schakelhendel verzet.

OPMERKING: Wanneer u schakelt op een hoog toerental, valt de motor stil.

UW RIT AANPASSEN

Afstelling ophanging

WAARSCHUWING

De afstelling van de ophanging kan de bestuurbaarheid van het voertuig beïnvloeden. Neem steeds de tijd om vertrouwd te raken met het rijgedrag van het voertuig nadat de ophanging is afgesteld.

WAARSCHUWING

De linker- en rechterregelknoppen van de schokdempers vooraan moeten altijd in dezelfde stand worden ingesteld. Pas nooit één enkele schokdemper aan. Door een ongelijkmatige afregeling wordt het voertuig moeilijk bestuurbaar en instabiel, wat tot een ongeluk kan leiden.

Afregeling vervoorbelasting

Verkort de veren voor een hardere vering en om op ruig terrein te rijden.

Verleng de veren voor een zachtere vering en om op vlot berijdbaar terrein te rijden.

Pas ze aan door de regelnok of -ring in die zin te draaien. Gebruik het gereedschap uit het gereedschapskistje van het voertuig.



DS 70 EN DS 90: VOOROPHANGING

1. Voorveer
2. Draai aan de regelnok

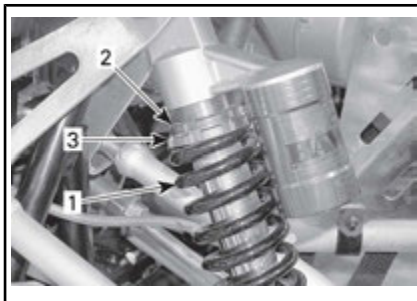

DS 90 X: VOOROPHANGING

1. Voorveer
2. Draai de borgring los
3. Draai aan de regelring

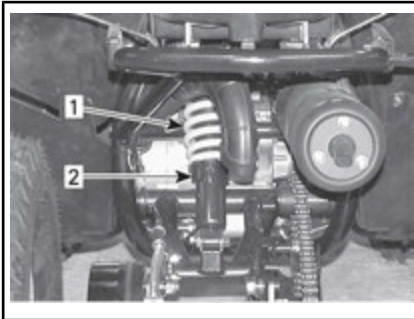

DS 70 EN DS 90: ACHTEROPHANGING

1. Achterveer
2. Draai aan de regelnok

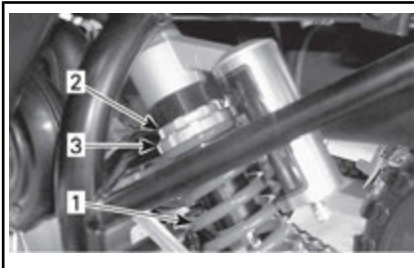

DS 90 X: ACHTEROPHANGING

1. Achterveer
2. Draai de borgring los
3. Draai aan de regelring

TRANSPORT VAN HET VOERTUIG

Bevestig het voertuig voor het transport met aangepaste bevestigingsmiddelen op de aanhangwagens. Gewoon touw is niet aanbevolen.

WAARSCHUWING

Sleep dit voertuig nooit achter een wagen of een ander voertuig. Gebruik een aanhangwagen. Kantel deze waterscooter voor het transport nooit op zijn achterkant. Het voertuig moet in zijn normale rijpositie (op de 4 wielen) naar de voorkant van het transporterende voertuig worden gericht.

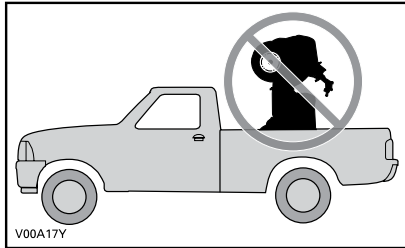

Denk eraan:

- Zet de brandstofklep op UIT.
- Zet de parkeerrem aan.
- Bevestig het voertuig vooraan aan de voorbumper en achteraan aan de achterbumper.



DS 70 EN DS 90: PLAATS VAN BEVESTIGINGSPUNT VOORAAN

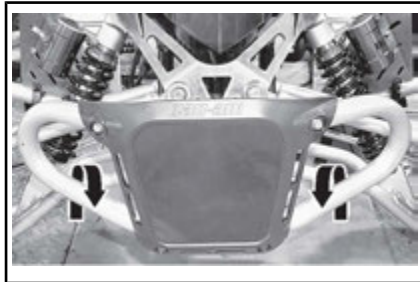

DS 90 X: PLAATS VAN BEVESTIGINGSPUNT VOORAAN

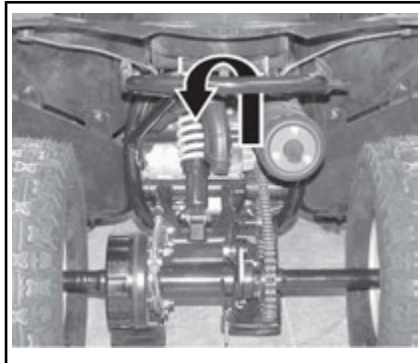

ALLE MODELLEN — PLAATS VAN BEVESTIGINGSPUNT ACHTERAAN

OPMERKING Door het ergens anders aan te bevestigen kan het voertuig schade oplopen.

ONDERHOUD

EERSTE INSPECTIE

Na de eerste 5 bedrijfsuren of 100 km rijden, wat eerst voorvalt, moet u het voertuig laten inspecteren door een erkende Can-Am-dealer, reparatiebedrijf of iemand anders van uw keuze. De eerste inspectie is erg belangrijk en mag niet worden verwaarloosd.

OPMERKING: De eerste inspectie valt ten laste van de eigenaar van het voertuig.

Inspectiedatum

Handtekening van erkende Can-Am-dealer,
reparatiebedrijf of iemand anders van uw keuze

Naam van erkende Can-Am-dealer,
reparatiebedrijf of iemand anders van uw keuze

| EERSTE INSPECTIE |
|---|
| Vervang de motorolie |
| Inspecteer de klepspel. Stel bij indien nodig. |
| Inspecteer brandstofleidingen en aansluitingen |
| Inspecteer gaskabel/behuizing. Stel bij indien nodig. |
| Inspecteer carburator |
| Inspecteer stationair toerental |
| Inspecteer de bougies. Stel bij indien nodig. |
| Inspecteer accu en accuspanning |
| Inspecteer CVT-luchtinlaat/uitlaatleidingen |
| Inspecteer de tandwielkastolie |
| Inspecteer de wielmoeren/tappen |
| Inspecteer de stuurbevestigingen |
| Inspecteer het remsysteem |

ONDERHOUDSSCHEMA

Het onderhoud is zeer belangrijk om uw voertuig in een veilig functionerende staat te houden. Het voertuig dient servicebeurten te ondergaan volgens het onderhoudsschema.

Een reparatiebedrijf of iemand naar keuze van de eigenaar kan emissiebeperkingsapparatuur en -systemen onderhouden, vervangen of repareren. Voor deze aanwijzingen zijn geen onderdelen van of reparatie door BRP of door erkende Can-Am-dealers vereist. Hoewel een erkende dealer van Can-Am diepgaande technische kennis en gereedschap voor het onderhoud aan de Can-Am ATV heeft, is de emissiegerelateerde garantie niet afhankelijk van het gebruik van een erkende dealer van Can-Am of een ander bedrijf waar BRP commerciële banden mee heeft. Voor emissiegerelateerde garantieclaims beperkt BRP de vaststelling en de reparatie van emissiegerelateerde onderdelen tot erkende Can-Am-dealers. Raadpleeg de *EMISSIEGERELATEERDE GARANTIE VAN US EPA* in deze handleiding voor informatie. De eigenaar is verantwoordelijk voor een behoorlijk onderhoud. Garantieclaims kunnen onder andere worden afgewezen als de eigenaar of bestuurder door verkeerd onderhoud of gebruik het probleem heeft veroorzaakt.

U moet de aanwijzingen voor de brandstofvereisten in het *RANDSTOFGEDEELTE* van deze handleiding opvolgen. Ook als benzine met meer dan tien volumeprocent ethanol gemakkelijk verkrijgbaar is, heeft de US EPA een verbod voor het gebruik van benzine met meer dan 10 volumeprocent ethanol uitgevaardigd, dat op dit voertuig van toepassing is. Het gebruik van benzine met dan 10 volumeprocent ethanol in deze motor kan het emissiebeperkingsstelsel beschadigen.

Ook als u het onderhoudsschema volgt moet u steeds de inspectie voor het vertrek uitvoeren.



WAARSCHUWING

Als het voertuig niet behoorlijk volgens het onderhoudsprogramma en de onderhoudsprocedures wordt onderhouden kan dat rijden op het voertuig onveilig maken.

ERNSTIG STOFFIGE OMSTANDIGHEDEN

Aanwijzingen voor onderhoud motorluchtfilter

Het onderhoud van de luchtfilter moet aangepast zijn aan de rijomstandigheden.

De luchtfilter moet vaker worden onderhouden in de volgende stoffige omstandigheden:

- Rijden op droog zand.
- Rijden op droge, met aarde bedekte oppervlakken.
- Rijden op droge grindwegen of dergelijke.

OPMERKING: Als u in zulke omstandigheden in groep rijdt, moet de onderhoudsfrequentie nog worden opgevoerd.

ONDERHOUDSSCHEMA

Zorg ervoor dat u het juiste onderhoud op de aanbevolen momenten uitvoert, zoals in de tabellen is aangegeven. Sommige onderdelen van het onderhoudsschema moeten volgens de kalender worden uitgevoerd, onafhankelijk van kilometertelling of werkingsduur.

WEKELIJKS

Inspecteer en reinig het luchtfilter (vaker onder stoffige omstandigheden)

Inspecteer en reinig het luchtinjectieklepfilter (vaker onder stoffige omstandigheden)

MAANDELIJKS

Inspecteer gaskabel/behuizing. Stel bij indien nodig

Inspecteer de accu

Inspecteer de wielbouten

Inspecteer en reinig de CVT-luchtinlaat/uitlaatleidingen

Inspecteer het remsysteem en stel dit bij (hydraulische remmen passen zichzelf aan en hoeven dus niet aangepast te worden)

Vervang de motorolie (elke 3 maanden of 40 uur)

Stel stationair toerental in (elke 6 maanden)

Inspecteer het carterontluchtingsysteem (elke 6 maanden)

Inspecteer en reinig de carburator en stel deze af (alleen modellen buiten Canada/Verenigde Staten, elke 6 maanden)

Smeer de scharnierpunten (DS 70 en DS 90, elke 6 maanden)

| ELKE 100 UUR OF EENS PER JAAR |
|---|
| Reinig de motoroliezeef |
| Vervang het luchtfilter (vaker onder stoffige omstandigheden) |
| Vervang het luchtinjectieklepfilter (vaker onder stoffige omstandigheden) |
| Stel de klepspeling af |
| Reinig de vonkafleider |
| Controleer uitlaatsysteem |
| Inspecteer brandstofleidingen en aansluitingen |
| Smeer gaskabel/behuizing |
| Vervang de bougies |
| Inspecteer de aandrijfketting en kettingwielen |
| Inspecteer de wiellagers |
| Inspecteer de aandrijfriem |
| Inspecteer, reinig en smeer de aandrijf- en aangedreven rollen |
| Inspecteer de stuurbevestigingen |
| Smeer de stuuras |
| Inspecteer het stuursysteem |
| Inspecteer de ophanging |
| Inspecteer de remblokken/remschoen |

| ELKE 200 UUR OF 2 JAAR |
|-----------------------------------|
| Vervang het brandstoffilter |
| Vervang de tandwielkastolie |
| Vervang de remvloeistof (DS 90 X) |

ONDERHOUDSPROCEDURES

Dit hoofdstuk bevat aanwijzingen voor de elementaire onderhouds-procedures.

WAARSCHUWING

Schakel de motor uit en volg deze procedures wanneer u het onderhoud uitvoert. Als u de onderhoudsprocedures niet precies opvolgt, kunt u letsel oplopen door hete of bewegende onderdelen, elektriciteit, chemicaliën of andere gevaren.

WAARSCHUWING

Waar borginrichtingen moeten worden verwijderd (bv. borgpen, zelfborgende bevestiging enz.), moet u deze altijd door nieuwe vervangen.

Motorolie

Motoroliepeil

OPMERKING Controleer het peil regelmatig en corrigeer het indien nodig. Nooit te veel bijvullen. Een te hoog oliepeil kan ernstige schade aan de motor aanrichten. Wis gemorste olie weg.

OPMERKING: Voer terwijl u het motoroliepeil controleert een visuele inspectie op lekken uit.



TYPISCH — RECHTERKANT VAN DE MOTOR

1. Peilstok

Plaats het voertuig op een vlak oppervlak, start de motor en laat hem enkele minuten draaien. Leg hem vervolgens stil en controleer het oliepeil als volgt:

1. Schroef de peilstok uit, verwijder hem en veeg hem schoon.
2. Plaats de peilstok terug en **draai hem helemaal in**.
3. Verwijder de peilstok en lees het oliepeil af. Dat moet dicht bij het bovenste merkteken liggen.



1. Vol
2. Toevoegen
3. Gebruiksbereik

Verwijder de peilstok om olie toe te voegen. Steek een trechter in de opening om morsen te voorkomen.

Voeg een beetje olie toe en controleer het oliepeil opnieuw.

Herhaal dit tot het oliepeil het bovenste merkteken op de peilstok heeft bereikt. **Nooit te veel bijvullen.**

Bevestig de peilstok volledig.

Aanbevolen motorolie

Gebruik in het zomerseizoen een XPS-4-TAKT SYNTHETISCH OLIE-MENGSEL (Stuknr. 293 600 121).

Gebruik in de winter de SYNTHETISCHE 4-TAKT XPS-OLIE (Stuknr. 293 600 112).

OPMERKING: De XPS-olie werd speciaal ontwikkeld en getest voor deze zeer veeleisende motor.

Als XPS-motorolie niet beschikbaar is, gebruik dan 4-taktmotorolie SAE 5W30 die voldoet aan de vereisten van de API-classificatie SM, SL of SJ of deze overtreft. Controleer altijd of het API-label op de oliebus minstens één van deze normen bevat. Zie de viscositeitstabel voor meer bijzonderheden.

Kaart van de viscositeit van de motorolie

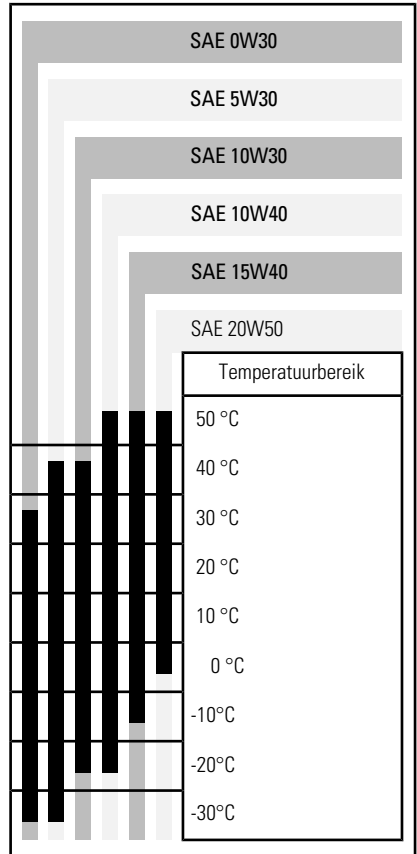

Motorolie verversen

De oliewissel dient met een warme motor te gebeuren.

⚠ LET OP De motorolie kan erg heet zijn. Om brandwonden te voorkomen mag u de motoraftapplug niet verwijderen als de motor heet is. Wacht tot de motorolie warm is. Draag altijd aangepaste huid- en oogbescherming. Chemi-

caliën kunnen huiduitslag en oogletsel veroorzaken.

Zet het voertuig op een vlak oppervlak.

Verwijder de peilstok.



TYPISCH — RECHTERKANT VAN DE MOTOR

1. Peilstok

Maak de plaats rond de olieaftapplug schoon.

Zet een opvangbak onder de motoraftapplug.

Schroef de aftapplug los.

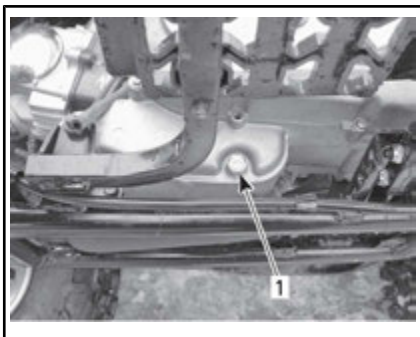

LINKERKANT VAN DE MOTOR

1. Afvoerplug

Laat voldoende tijd om alle olie uit de motor te laten lopen.

Maak de oliezeef schoon, zie *OLIEZEEF* in dit hoofdstuk.

Wis eventueel gemorste olie van de motor.

Plaats de oliezeef, veer en O-ring terug.

Plaats het oliezeefdeksel. Zet vast met het voorgeschreven draaimoment.

| AANDRAAIMOMENT | |
|----------------|----------------|
| Oliezeefdeksel | 12 N•m ± 1 N•m |

Maak de afdichtingsring van de aftapplug schoon, controleer of hij in goede staat verkeert en vervang hem indien nodig.

Reinigen motor en aftapplug contactvlakken.

Installeer de aftapplug. Zet vast met het voorgeschreven draaimoment.

| AANDRAAIMOMENT | |
|----------------|----------------|
| Afvoerplug | 39 N•m ± 1 N•m |

Vul de motor opnieuw met de voorgeschreven hoeveelheid aanbevolen olie. Raadpleeg de *SPECIFICATIES* voor de inhoud.

Start de motor en laat hem enkele minuten stationair draaien. Controleer of er geen lekkage is ter hoogte van de oliezeef en de aftapplug.

Stop de motor. Wacht enkele minuten tot de olie is doorgestroomd naar het carter en controleer het oliepeil dan opnieuw. Pas het oliepeil eventueel aan.

Voer de gebruikte olie af volgens uw plaatselijke milieureglementering.

Oliezeef

Reiniging oliezeef

Verwijder de oliezeef en veer en maak ze (waar nodig) schoon, zie ONDERHOUDSSCHEMA.

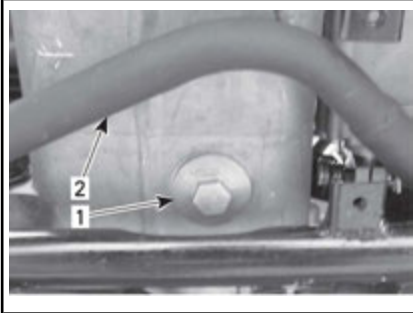

ONDER DE MOTOR

1. Deksel oliezeef
2. Uitlaatpijp

Maak de oliezeef schoon met een solvent en droog deze dan met perslucht.

⚠ LET OP Draag altijd aangepaste huid- en oogbescherming. Chemicaliën kunnen huiduitslag en oogletsel veroorzaken.

OPMERKING: Controleer de O-ring van het deksel en vervang hem indien nodig.

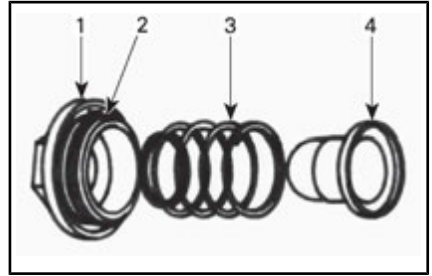

TYPISCH

1. Hoos
2. O-ring
3. Veer
4. Zeef

Luchtfilter

Locatie luchtfilter

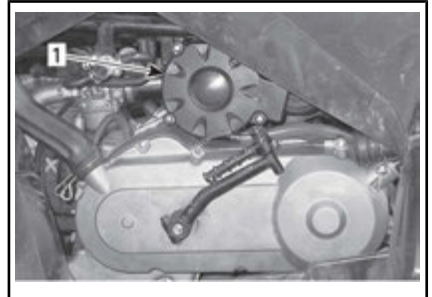

1. Luchtfilter

Verwijderen van de luchtfilter

Verwijder het deksel van de luchtfilterdoos.

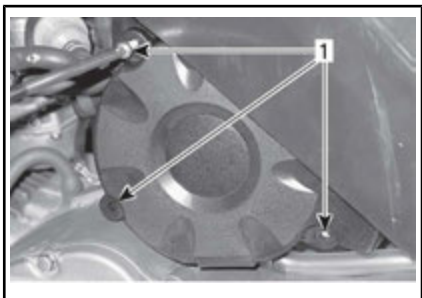

1. Schroeven

Verwijder de luchtfilter uit het filterhuis.



1. Luchtfilter

Onderhoud en vervanging luchtfilter

Voor licht onderhoud van het luchtfilter kunt u perslucht gebruiken voor het verwijderen van stof van het luchtfilter.

Bij andere problemen vervangt u het luchtfilter.

OPMERKING Een slecht onderhouden en/of vervangen luchtfilter kan tot een daling van het motorvermogen en ernstige schade leiden.

Installatie luchtfilter

Voor de montage gaat u omgekeerd te werk als voor de verwijde-

ring. Let op dat u de filter in de juiste stand in de behuizing plaatst.



Luchtfilterhuis

Luchtfilterhuis aftappen

Controleer regelmatig of er vloeistof of verontreinigingen in de afvoerleiding van het luchtfilterhuis zitten.

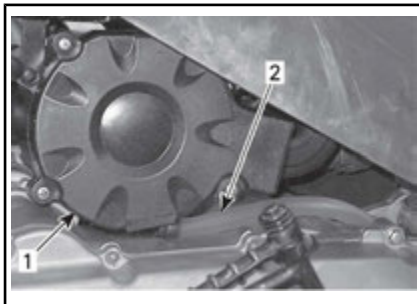

1. Luchtfilterhuis
2. Afvoerleiding

OPMERKING: Als het voertuig in een stoffige omgeving wordt gebruikt, moet u deze inspectie vaker uitvoeren dan het *ONDERHOUDSCHEMA* aangeeft.

Treft u vloeistof/verontreinigingen aan, verwijder dan de klem. Trek de dop van de afvoerbuis uit en leeg de buis.

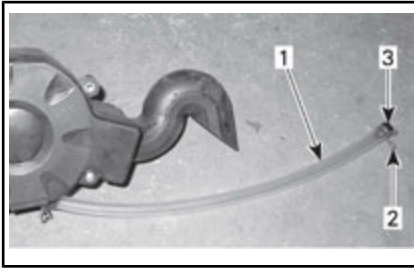

1. Afvoerleiding
2. Klem
3. Plug

OPMERKING Start de motor niet wanneer u vloeistof/verontreinigingen in de afvoerleiding aantreft.

Wanneer u vloeistof of afzettingen aantreft moet u de luchtfilter en het filterhuis inspecteren en, naargelang de staat ervan, drogen of vervangen.

Luchtinjectieklep

Locatie van de luchtinjectieklep

De luchtinjectieklep bevindt zich aan de linkerkant van het voertuig onder het voorspatbord.



1. Luchtinjectieklep

Schoonmaken van de luchtinjectieklep

OPMERKING: Reinig het deksel voordat u het verwijdert.

Verwijder de borgschroeven van het deksel.

Verwijder het deksel van de luchtinjectieklep.

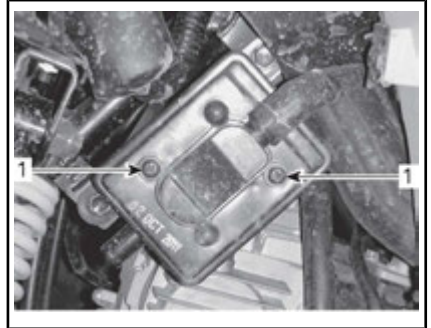

1. Verwijder de schroeven

Verwijder de filter van de luchtinjectieklep.

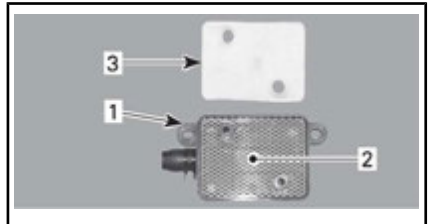

TYPISCH

1. Luchtinjectieklep
2. Screen (scherm)
3. Luchtfilter

Reinig de luchtfilter en de binnenkant van de luchtinjectieklep met perslucht.

OPMERKING: Als de luchtfilter nog vuil is, vervangt u deze door een nieuwe.

Installeer de verwijderde onderdelen na afloop opnieuw correct in de omgekeerde volgorde dan waarin u ze heeft verwijderd.

Vonkafleider

Reiniging vonkafleider

De knalpot moet regelmatig worden ontdaan van opgehoopte koolstof.

WAARSCHUWING

Voer dit werk nooit uit wanneer de motor net heeft gedraaid, omdat het uitlaatsysteem dan erg heet is. Draag oogbescherming en handschoenen. Respecteer alle toepasselijke wetten en voorschriften.

Verwijder het deksel van de knalpot (indien van toepassing).

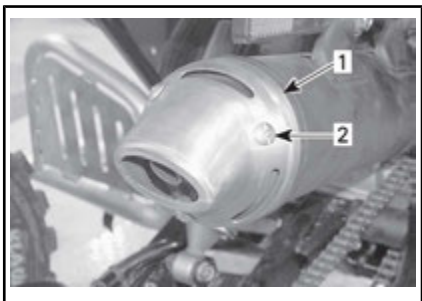

DS 90 X

1. Knalpotdeksel
2. Verwijder de schroeven

Verwijder de vonkafleider uit de knalpot.

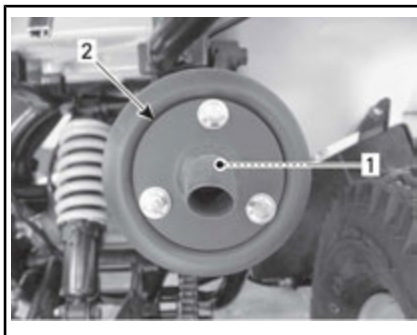

1. Vonkafleider
2. Top knalpot

Verwijder alle koolstofafzettingen met een borstel van de vonkafleider.

OPMERKING: Gebruik een zachte borstel en let op dat u de vonkafleider niet beschadigt.

Monteer de vonkafleider weer in de knalpot.

Plaats het deksel van de knalpot (waar toepasselijk) terug.

CVT-deksel

CVT-dekselafloop

Wanneer u vermoedt dat er water is binnengedrongen in het CVT-deksel, moet u de dop van de afvoerbuïs verwijderen en de CVT-behuïzing laten leeglopen.



LINKERKANT VAN VOERTUIG

1. Afvoerleiding
2. Klem
3. Plug
4. Motoraftapplug

Olie voor tandwielkasten

Aanbevolen tandwielkastolie

Gebruik 165 ml van DE XPS-OLIE VOOR KETTINGKASTEN (Stuknr. 415 129 500) of een gelijkwaardige SAE 75W90 olie voor kettingkasten.

OPMERKING Gebruik geen andere soorten olie voor service aan de tandwielkast.

Oliepeil tandwielkast

Op dit voertuig is geen peilstok voorzien. U kunt het oliepeil in de tandwielkast niet controleren.

De enige manier om een correct oliepeil te garanderen is door de tandwielkast te laten leeglopen en dan de voorgeschreven hoeveelheid aanbevolen olie voor tandwielkasten bij te vullen. Zie het hoofdstuk *VERVERSEN VAN DE TANDWIELKASTOLIE* voor de procedure.

Olie voor tandwielkasten vervangen

Zet het voertuig op een gelijkmatig oppervlak.

Verwijder het luchtfilterhuis uit het voertuig.

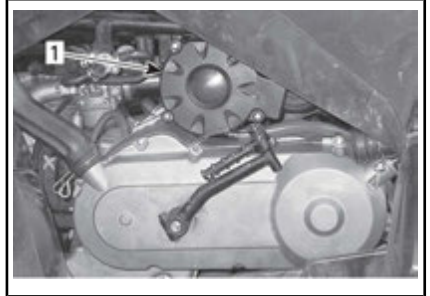

1. Luchtfilterhuis

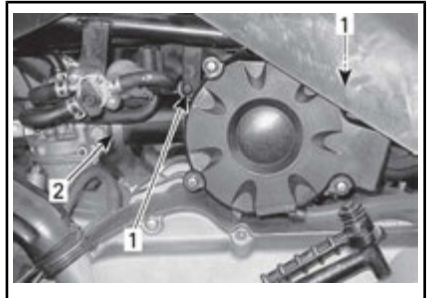

1. Verwijder de schroeven
2. Maak de klem los



VERWIJDER HET LUCHTFILTERHUIS

Maak het gebied rond de olievlug en de aftapplug van de tandwielkast schoon en verwijder vervolgens de aftapplug en de afdichtingsring van de tandwielkast.

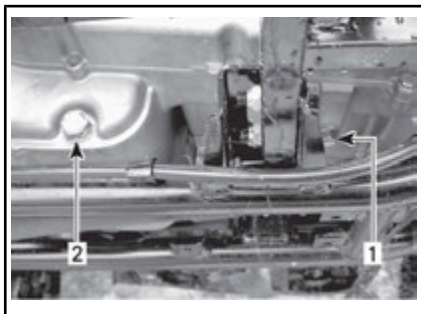

AFTAPPLUG — LINKERKANT VAN DE MOTOR

1. Aftapplug tandwielkast
2. Motorolieaftapplug



VULPLUG — LINKERKANT VAN DE MOTOR

1. Olievulplug van de tandwielkast

Wacht lang genoeg zodat alle olie uit de tandwielkast kan lekken.

Monteer de aftapplug en onderleg-ring. Zet vast met het voorgeschreven draaimoment.

AANDRAAIMOMENT

Afvoerplug

16,0 N•m ± 1,6 N•m

Verwijder de olievlug van de tandwielkast en vul de tandwielkast met 165 ml van XPS-OLIE VOOR KETTINGKASTEN (Stuknr. 415 129 500) of een gelijkwaardige SAE 75W90 olie voor kettingkasten.

OPMERKING In dit voertuig is geen peilstok voorzien om het oliepeil in de tandwielkast te controleren. Zorg dat de tandwielkast volledig leeggelopen is voordat u de voorgeschreven hoeveelheid aanbevolen olie bijvult.

OPMERKING Gebruik geen andere soorten olie voor service aan de tandwielkast.

Plaats de olievlug terug.

Plaats alle verwijderde onderdelen terug.

Gaskabel

Inspectie gaskabel

Inspecteer de gaskabel op overmatige slijtage, geknikte of gerafelde delen. Controleer of de kabel vlot beweegt.

OPMERKING De gaskabel moet worden vervangen als u tekenen van slijtage, rafelen of andere schade vaststelt.

Smering gaskabel

Smeer de kabel met kabelsmeermiddel op siliconenbasis om voortijdige slijtage te voorkomen en een vlotte beweging van de kabel te garanderen.



WAARSCHUWING

Gebruik altijd een smeermiddel op siliconenbasis. Als u een ander smeermiddel gebruikt (zoals een smeermiddel op waterbasis) kan de gashendel/-kabel blijven plakken en stroef worden.

Gaskabel afstellen

Controleer de gashendel op speling en regel hem bij indien nodig.

OPMERKING: Raadpleeg een erkende Can-Am dealer als de gewenste afregeling niet wordt bereikt.

De normale speling van de gaskabel bedraagt 5 mm naar 10 mm.

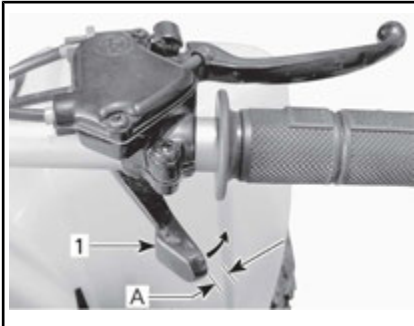

TYPISCH — NORMALE SPELING

- 1. Gashendel
- A. Speling

| |
|--------------------------|
| SPELING GASHENDEL |
| 5 mm naar 10 mm |

DS 70

Er moeten 2 kabels worden bijgesteld:

- Kabel A: van gashendel naar snelheidsbegrenzerdoos
- Kabel B: van snelheidsbegrenzerdoos naar motor

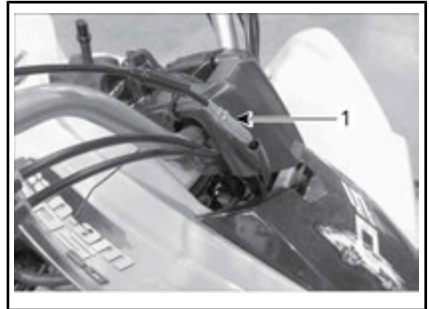

BIJSTELLING VAN GASHENDEL NAAR SNELHEIDSBEGRENZERDOOS

- 1. Kabel A



BIJSTELLING VAN SNELHEIDSBEGRENZERDOOS NAAR MOTOR

- 1. Kabel B

Stel beide kabels A en B op de volledig gesloten stand in.



VOLLEDIG GESLOTEN STAND

Start de motor.

Stel kabel B bij tot het toerental van de motor toeneemt.

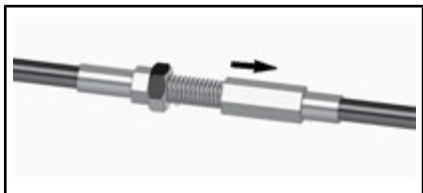

SCHROEF DE REGELMOER LOS

Breng de regelmoer van kabel B één slag terug.

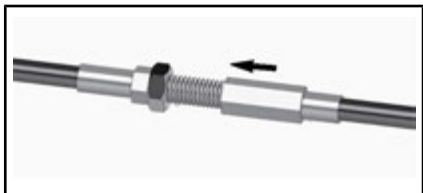

BRENG DE REGELMOER ÉÉN SLAG TERUG

Draai de borgmoer op zijn plaats.



GESLOTEN STAND

Nadat kabel B goed is bijgesteld, herhaalt u de procedure voor kabel A.

Stop de motor.

DS 90 en DS 90 X

Om de kabel af te regelen, schuift u de rubberen beschermer achteruit zodat de gaskabel-afstelschroef zichtbaar wordt.

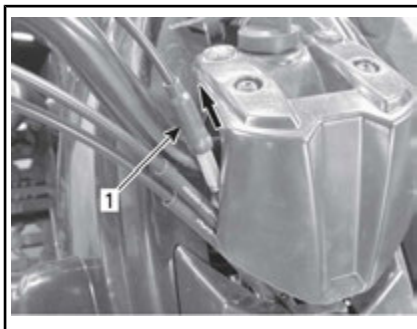

1. *Rubberbescherming*

Draai de borgmoer los en draai de afstelschroef in de juiste stand.

OPMERKING: Meet de speling aan het uiteinde van de gashendel.

Draai de borgmoer aan en bevestig de beschermer terug.

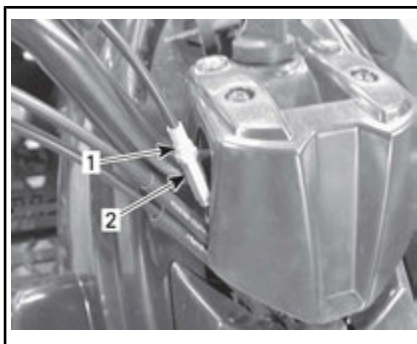

- 1. *Borgmoer*
- 2. *Afstelschroef*

Start de motor met de schakelhendel in de NEUTRALE stand (N).

Alle modellen

Controleer of de gaskabel correct is afgesteld door het stuur helemaal naar rechts en dan helemaal naar links te draaien. Als het motor-toerental toeneemt moet u de speling van de gashendel opnieuw bijstellen. Zorg dat de gaskabel in een goede baan loopt zodat deze

nergens hapert als u het stuur draait.

Bougie

Locatie bougie

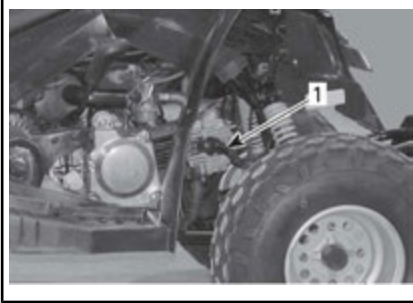

TYPISCH — RECHTERKANT VAN HET VOERTUIG

1. Ontstekingsbougie

Verwijdering van de bougie

Koppel de bougiekabel los van de bougie.



1. Bougiekabel

Draai de bougie één draai uit.



1. Ontstekingsbougie

Reinig de bougie en cilinderkop met perslucht, indien mogelijk.

⚠ LET OP Zet altijd een veiligheidsbril op wanneer u met perslucht werkt.

Draai de bougie helemaal los en verwijder ze.

Installatie van bougies

Controleer voor de installatie of het contactoppervlak van de cilinderkop en de bougie niet vuil is.

Stel de bougiespleet met behulp van een voelmaat in op 0,6 mm naar 0,7 mm.

Breng smeermiddel tegen het vastvreten aan op de bougieschroefdraad en installeer de bougie opnieuw.

Schroef de bougie in de cilinderkop met de hand of met een passende momentsleutel.

Draai de bougie aan met het voorgeschreven draaimoment.

| AANDRAAIMOMENT | |
|-------------------|--------------------|
| Ontstekingsbougie | 11,0 N•m ± 1,1 N•m |

Accu

Om toegang te krijgen tot de accu verwijdt u de zitting.

Onderhoud van de batterij

! LET OP Laad nooit een accu terwijl die in het voertuig is geïnstalleerd.

OPMERKING Verwijder nooit de afsluitdop van de accu.

Deze voertuigen zijn uitgerust met een VRLA-accu (Valve Regulated Lead Acid). Dit is een onderhoudsvrij accutype, waaraan geen water moet worden toegevoegd om het elektrolytepeil te regelen.

Reinig de accupool met een stalen borstel. Smeer de pool met diëlektrisch vet ter bescherming tegen oxidatie.

Inspectie van de accu

Inspecteer of de accuaansluitingen stevig vastzitten en schoon zijn.

Inspecteer de accuhouder.

Accu verwijderen

! LET OP Demonteer altijd in deze volgorde; koppel de ZWARTE (-) kabel eerst los.

Koppel eerst de ZWARTE (-) kabel los en dan de RODE (+).

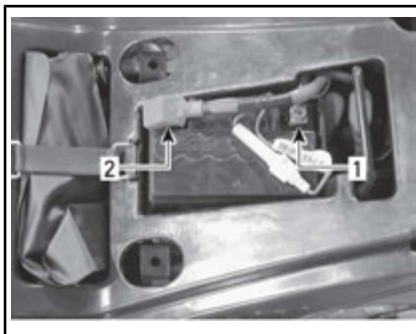

1. ZWART (-)
2. ROOD (+)

Verwijder de accu uit het vaartuig.

Accu reinigen

Reinig de accu, de behuizing, kabels en polen met een oplossing van natriumcarbonaat en water.

Verwijder roest van de accuklemmen en -polen met een harde stalen borstel. U kunt de bovenkant van de accu reinigen met een zachte borstel en ontvettende zeep of een natriumcarbonaatoplossing.

Smeer de accupolen met DIËLEKTRISCH VET (Stuknr. 293 550 004) of een soortgelijk product ter bescherming tegen oxidatie.

Accu installeren

Installeer de accu terug in het voertuig.

OPMERKING Sluit altijd eerst de RODE (+) kabel aan en dan pas de ZWARTE (-) kabel.

Zekering

Vervangen van de zekeringen

OPMERKING Gebruik geen zekeringen met een hoger vermogen om ernstige schade aan onderde-

len van het elektrisch systeem te vermijden.

Het elektrisch systeem is beveiligd met één zekering van 15 amp.

Vervang een gesprongen (of doorgebrande) zekering altijd door een met hetzelfde vermogen.

Een lijnzekeringhouder bevindt zich aan de RODE (+) accukabel.

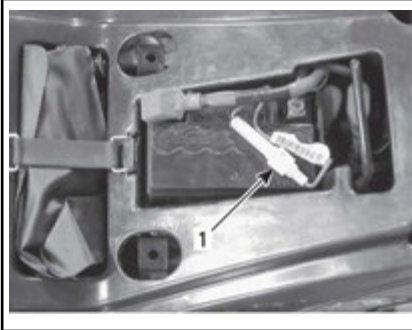

1. Zekeringhouder

Om de zekering te vervangen drukt u de 2 helften van de zekeringhouder een beetje samen en draait ze linksom.

Lichten

Lamp van de rijlichten vervangen

DS 70 en DS 90

⚠ LET OP Draai de contactschakelaar altijd op UIT voordat u een defecte lamp vervangt.

Controleer na vervanging altijd of het licht wel werkt.



VERWIJDER DE RUBBEREN BESCHERMING

1. Rubberbescherming

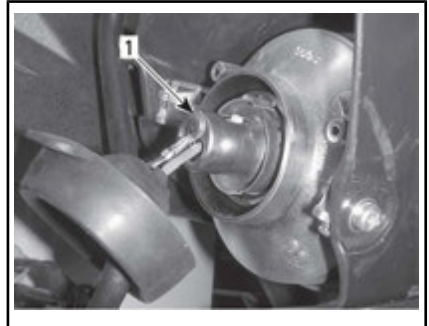

DUW EN DRAAI DE LAMPHOUDER LINKSOM

1. Lamphouder

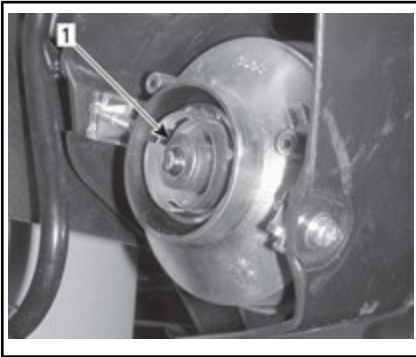

TREK DE LAMP ERUIT EN VERVANG ZE

1. Lamp

Aandrijfketting en kettingwielen

Inspectie van de aandrijfketting en kettingwielen

OPMERKING Vervang de ketting en kettingwielen samen om snelle slijtage van deze onderdelen te vermijden.

OPMERKING Gebruik dit voertuig nooit met een te losse of te strakke aandrijfketting, om ernstige schade aan de aandrijving te voorkomen.

Aandrijfketting

Inspecteer de ketting op beschadigde schakels en rollen.

Vervang de ketting als u beschadigingen vaststelt.

Controleer de speling van de aandrijfketting en regel ze eventueel bij. Zie **AFSTELLING AANDRIJFKETTING**.

Rupsketting

Inspecteer de aandrijfkettingrol rond het draaiarm-scharnierdeel op overmatige slijtage en beschadigingen. Vervang ze indien nodig.



1. Aandrijfkettingrol

Kettingwielen

Controleer de kettingwielas en het rondsel op vervorming, overmatige slijtage en andere beschadigingen. Vervang ze indien nodig.

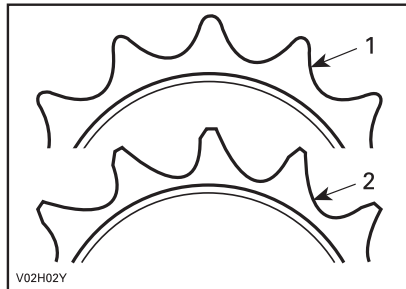

1. Goed
2. Vervangen

Aandrijfketting smeren

Voor iedere rit moet worden gecontroleerd of de aandrijfketting goed gesmeerd is.

Smeren met een in de handel verkrijgbaar kettingsmeermiddel.

Afregeling aandrijfketting

Voor iedere rit moet worden gecontroleerd of de aandrijfketting goed is afgesteld.

OPMERKING Regel de aandrijfketting nooit af terwijl de bestuur-

der op het voertuig zit. Verwijder alle lading van het voertuig.

1. Plaats het voertuig op een vlak oppervlak en schakel naar NEUTRAAL.
2. Controleer de staat van de aandrijfketting.
3. Draai de borgbouten van de aandrijfjas los.

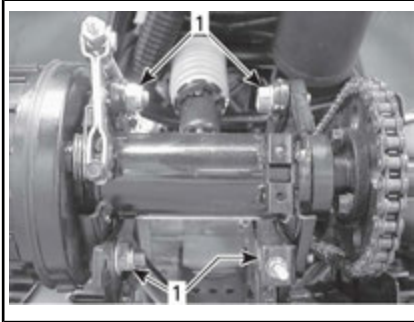

TYPISCH — ACHTERAS

1. Borgbouten
4. Draai de borgmoer van de kettingregelaar los.
5. Op modellen die zijn uitgerust met een kettingspanner, houdt u de kettingspanner boven de ketting om de spanning van de ketting te verlagen tot de ketting volledig is afgesteld.
6. Regel de ketting af met de kettingregelmoer.

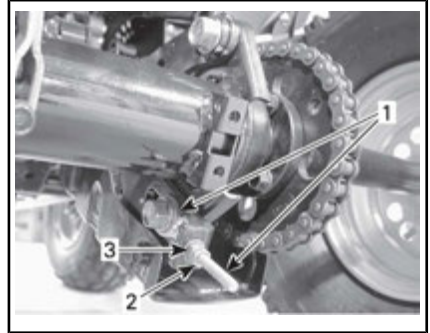

TYPISCH

1. Kettingregelaar
2. Borgmoer kettingregelaar
3. Kettingregelmoer

De doorhang van de aandrijfketting moet tussen 44 mm naar 57 mm op en neer liggen.

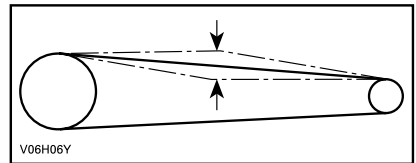

SPELING: 44 mm naar 57 mm

7. Draai de borgmoer van de kettingregelaar aan nadat de ketting is afgeregeld.
8. Draai vervolgens de borgbouten van de aandrijfjas aan tot het gespecificeerde draaimoment.

| AANDRAAIMOMENT | |
|--|--|
| Draai de borgbouten van de aandrijfjas aan | $69 \text{ N}\cdot\text{m} \pm 7 \text{ N}\cdot\text{m}$ |

9. Op modellen die zijn uitgerust met een kettingspanner laat u de kettingspanner terug op de ketting.

Banden en wielen

Bandenspanning

⚠ WAARSCHUWING

De bandenspanning heeft een grote invloed op de besturing en stabiliteit van het voertuig. Bij een lage druk kunnen de banden leeglopen en op de velg gaan lopen. Bij overdruk kan de band springen. Houd u altijd aan de aanbevolen bandenspanning. Regel de bandenspanning **NOOIT** lager dan het minimum. Anders kan de band loskomen van de velg. Gebruik altijd een handpomp, aangezien het banden van het lagedruktype betreft.

Controleer de druk wanneer de banden **koud** zijn voordat u het voertuig gaat gebruiken. De bandendruk verschilt naargelang de temperatuur en de hoogte. Controleer de bandenspanning opnieuw wanneer een van deze factoren verandert.

Om het u gemakkelijk te maken is in de gereedschapstas een drukmeter bijgeleverd.

| BANDENSPANNING | |
|----------------------|--------|
| VOORAAN EN ACHTERAAN | |
| MINIMUM | 25 kPa |
| MAXIMUM | 35 kPa |

Hoewel de banden speciaal zijn ontworpen voor offroadtoepassingen, kan een lekke band nog steeds voorkomen. Daarom wordt aangeraden een bandenpomp en een reparatieset mee te nemen.

Staat van banden en wielen

Af en toe moet u de wielbouten verwijderen en wat smeervet tegen het vastvreten aanbrengen, om de latere verwijdering te vergemakkelijken. Dit is vooral belangrijk wanneer het voertuig in een zoutwateromgeving of in modder wordt gebruikt.

Verwijder de moeren een voor een, smeer ze, plaats ze en draai ze opnieuw aan.

Controleer de banden en velgen op beschadigingen en slijtage.

Vervang ze indien nodig.

Staat van de wiellagers

Trek en duw bovenaan ieder wiel om de speling te controleren. Raadpleeg een erkende Can-Am, dealer als u enige speling voelt.

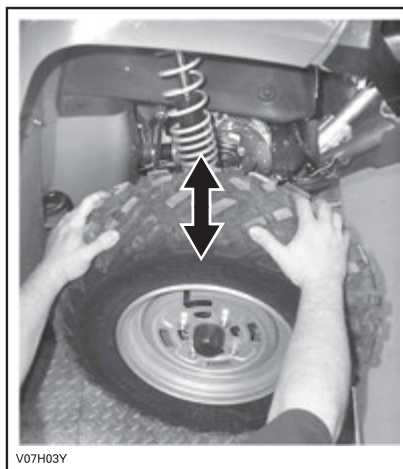

TYPISCH

Wielen afnemen en monteren

Maak de wielmoeren los zonder deze te verwijderen. Krik het voertuig op en plaats een stut onder het

voertuig. Verwijder de wielmoeren en verwijder dan het wiel.

Bij de montage brengt u op de schroefdraden van de wielbouten best wat LOCTITE 767 (SMEERMIDDEL TEGEN HET VASTVRETEN) (Stuknr. 293 800 070) aan. Draai telkens tegenoverliggende moeren lichtjes aan en draai ze daarna aan tot het voorgeschreven moment.

AANBEVOLEN PRODUCT

LOCTITE 767 (SMEERMIDDEL TEGEN VASTVRETEN) (Stuknr. 293 800 070)

AANDRAAIMOMENT

| | |
|------------|----------------|
| Wielmoeren | 40 N•m ± 4 N•m |
|------------|----------------|

Stuursysteem

Smering van het scharnierpunt vooraan

DS 70 en DS 90

Smeer de scharnierpunten vooraan. Gebruik VET VOOR OPHANGINGEN (Stuknr. 293 550 033) of een soortgelijk product. Het scharniergewricht is uitgerust met een smeerpunt.

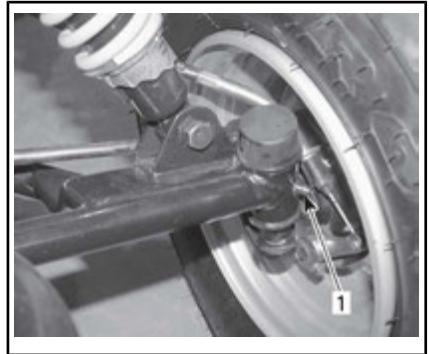

TYPISCH

1. Smeerfitting

Smering ophanging

Achterwielophanging

Smeer de scharnierpunten van de draaiarm. Gebruik synthetisch VET VOOR OPHANGINGEN (Stuknr. 293 550 033) of een soortgelijk product.

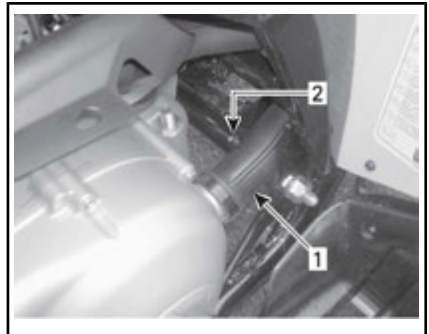

LINKERKANT VAN VOERTUIG

1. CVT-kanaal
2. Smeerfitting

Mechanische remmen (DS 70 en DS 90)

Inspectie mechanische rem

! WAARSCHUWING

Doe voor alle reparaties aan het remsysteem een beroep op een erkende Can-Am dealer.

! LET OP De remmen kunnen na langdurig gebruik van het voertuig zeer heet zijn en brandwonden veroorzaken. Wacht tot de remmen zijn afgekoeld.

Controleer de (beide) remhendels op speling en regel ze waar nodig bij.

Controleer de werking van de hendels. Ze moeten vlot kunnen bewegen en stevig aanvoelen tijdens het remmen.

Raadpleeg een erkende Can-Am dealer om de kabel te vervangen als de gewenste afregeling niet wordt bereikt.

Inspecteer de remkabels op overmatige slijtage, geknikte of gerafelde delen.

Vervang alle kabels die tekenen van slijtage, rafeling of andere schade vertonen.

Smeer de kabels met smeermiddel op siliconenbasis om voortijdige slijtage te voorkomen en een vlotte beweging van de kabel te garanderen.

! WAARSCHUWING

Gebruik altijd een smeermiddel op siliconenbasis. Als u toch een ander smeermiddel gebruikt (zoals een smeermiddel op waterbasis) kunnen de remkabels blijven plakken en stroef worden.

Laat de remschoenen door uw erkende Can-Am dealer inspecteren op slijtage of schade.

MINIMALE DIKTE REMSCHOENEN

| | |
|-------------------------|--------|
| VOORAAN EN ACHTERAAN | 1,5 mm |
|-------------------------|--------|

Doe een beroep op uw Can-Am dealer als u een probleem met het remsysteem vaststelt.

Afregeling voorremkabel

Draai alle afstelschroeven op de remkabels volledig aan.



1. Schroeven voor aanpassing op de hendel



1. Schroeven voor aanpassing op kabels

Druk de remhendel in.

Pas de kabellink aan zodat deze parallel staat op de kabelsteun.

Draai de schroeven voor aanpassing op de kabel (niet op de hendel) aan zoals nodig.

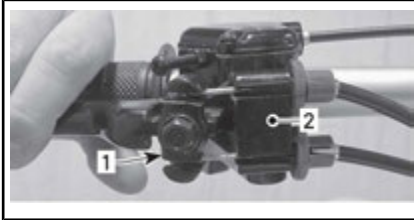

1. Kabellink
2. Kabelsteun

Pas de speling van de kabel aan door middel van de schroeven voor aanpassing op de hendel.

AFREGELING REMKABEL

| | |
|---------|------------------|
| SPELING | 10 mm naar 12 mm |
|---------|------------------|

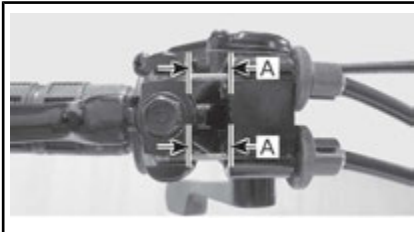

A. 10 mm naar 12 mm

Draai alle sloten voor aanpassing van schroeven aan.

Afregeling achterremhendel

Zet het voertuig op een gelijkmatig oppervlak.

Blokkeer de voorwielen.

Zet de transmissie in neutraal.

Breng de achterkant van het voertuig omhoog, tot de achterwielen van de grond komen. Ondersteun het voertuig goed.

Draai de achterwielen met de hand en draai de moer van de remkabel-

regelaar vast tot u een lichte, maar duidelijke, afremming voelt.

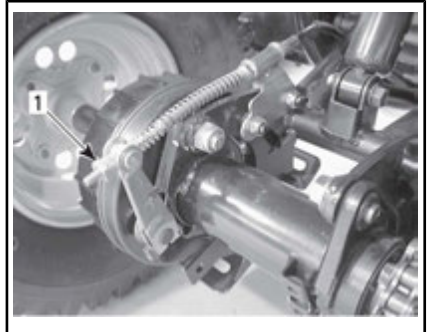

1. Regelaar remkabel

Knijp de achterremhendel een paar keer volledig in en controleer of de afremming nog steeds aanwezig en licht is. Stel de remkabel bij tot de afremming stabiel blijft.

Controleer of de remhendel goed werkt en in de oorspronkelijke stand terugkomt.

Zet het voertuig op de grond.

Hydraulische remmen (DS 90 X)

⚠ WAARSCHUWING

Nieuwe remmen behalen hun maximale rendement pas na de initiële inrijperiode. Wees extra voorzichtig.

Inspectie hydraulische rem

⚠ WAARSCHUWING

Laat het verversen van de remvloeistof en alle onderhoud en reparaties aan het remsysteem uitvoeren door een erkende Can-Am dealer.

⚠ LET OP De remmen kunnen na langdurig gebruik van het voertuig zeer heet zijn. Wacht tot de remmen zijn afgekoeld.

Het remsysteem is hydraulisch en hoeft niet te worden afgeregeld.

Voer de volgende controles uit om het remsysteem in een goed werkende staat te houden:

- Remvloeistofpeil
- Vloeistoflekkage van het remsysteem
- Sponsachtig aanvoelen van de remmen
- Reinheid van de remmen
- Overmatige slijtage van de remschijven en staat van het schijfoppervlak
- Slijtage, beschadigingen en loszitten van de remblokken.

Laat de remblokken door uw erkende Can-Am dealer inspecteren op slijtage of beschadigingen.

| | |
|------------------------------|------|
| MINIMALE DIKTE REMBLOKKEN | 1 mm |
|------------------------------|------|

Doe een beroep op uw Can-Am dealer als u een probleem met het remsysteem vaststelt.

Aanbevolen remvloeistof

Gebruik altijd remvloeistof die voldoet aan de specificatie DOT 4.

OPMERKING Om ernstige schade aan het remsysteem te voorkomen, mag u geen andere vloeistoffen dan de aanbevolen middelen gebruiken en nooit verschillende vloeistoffen mengen bij het bijvullen.

Remvloeistofpeil

Vloeistofreservoirs voor remhendels bevinden zich aan het stuur boven de remhendels.



*ACHTERREM-VLOEISTOFRESERVOIR
LINKS*

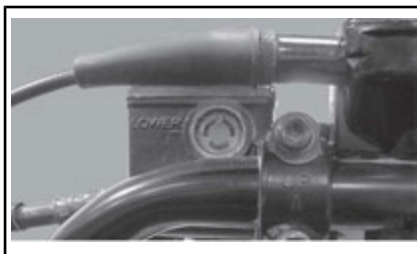

*VOORREM-VLOEISTOFRESERVOIR
RECHTS*

Draai het stuur recht vooruit zodat de reservoirs waterpas staan.

Controleer het vloeistofpeil in de reservoirs terwijl het voertuig op een vlak oppervlak staat. Dit moet overal boven de MIN.-markering liggen.

OPMERKING: Het reservoir is vol wanneer de vloeistof tot aan de bovenkant van het venster reikt.

Vul zoveel vloeistof bij als nodig.
Nooit te veel bijvullen.

Reinig de vuldop voordat u deze verwijdert.



TYPISCH

1. Minimum
2. Maximum

OPMERKING Gebruik alleen DOT 4-remvloeistof uit een gesloten verpakking. Gebruik geen remvloeistof uit een oude of reeds geopende bus.

OPMERKING: Een laag peil kan wijzen op lekkage of versleten remblokken. Raadpleeg een erkende Can-AM dealer.

Inspecteer de staat van de manchet visueel. Controleer op barsten, scheuren en andere schade. Vervang in geval van schade.

Herhaal dezelfde procedure voor het andere reservoir.

Frame

Chassisbevestigingen

Controleer de staat en vastheid van alle bevestigingselementen van het voertuig. Span losgekomen elementen aan.

Verzorging na gebruik

Als u het voertuig in een zoutwateromgeving hebt gebruikt moet u het afspoelen met zoet water om het voertuig en al zijn onderdelen in goede staat te houden. We raden u stellig aan de metalen onderdelen te smeren. Gebruik XPS-SMEERMIDDEL (Stuknr. 293 600 016).

Dit dient aan het einde van elke gebruiksday te gebeuren.

Als het voertuig op modderig terrein werd gebruikt is het aan te raden het af te spoelen om het voertuig en de onderdelen in goede staat te houden en de rijlichten schoon te houden. Zie *REINIGING EN BESCHERMING VOERTUIG*.

Reiniging en bescherming voertuig

OPMERKING Reinig het voertuig met warm water en zeep. Gebruik nooit een hoge drukreiniger om deze voertuigen schoon te maken. **GEBRUIK ALLEEN LAGE DRUK** (zoals van een tuinslang). Hoge druk kan elektrische en mechanische schade aanrichten.

Beschadigingen aan gelakte onderdelen moeten zorgvuldig worden herschilderd om roest te voorkomen.

Was de carrosserieonderdelen waar nodig met warm water en een mild schoonmaakmiddel. Breng een niet-schurende was aan.

OPMERKING Reinig plastic onderdelen nooit met agressieve schoonmaakmiddelen, ontvetters, verfverdunner, aceton enz.

BEWARING EN VOORBEREIDING OP HET RIJSEIZOEN



WAARSCHUWING

Laat een erkende Can-Am dealer inspecteren of het brandstofsysteem intact is volgens het *ONDERHOUDSSCHEMA*.

Als u het voertuig langer dan vier maanden niet gebruikt, is een correcte opslag noodzakelijk.

Uw voertuig opnieuw gebruiken nadat het een tijd was opgeborgen vergt enig voorbereidend werk.

Raadpleeg een erkende Can-Am-dealer, reparateur of iemand naar uw keuze om uw voertuig voor te bereiden voor opslag of voor de start van het rijseizoen.

***Deze pagina is
opzettelijk blanco***

TECHNISCHE INFORMATIE

VOERTUIGIDENTIFICATIE

De voornaamste onderdelen van het voertuig (de motor en het chassis) zijn identificeerbaar aan de hand van verschillende serienummers. Soms kunt u deze cijfers nodig hebben voor de garantie of om uw voertuig te laten opsporen bij verlies. Uw erkende Can-Am dealer heeft deze nummers ook nodig om de garantieaanvraag naar behoren in te vullen. We raden u stellig aan om alle serienummers van uw voertuig te noteren en deze door te geven aan uw verzekeraar.

Plaats van het voertuigidentificatienummer



TYPISCH — VOORKANT VOERTUIG

1. V.I.N.

Plaats van het motoridentificatienummer

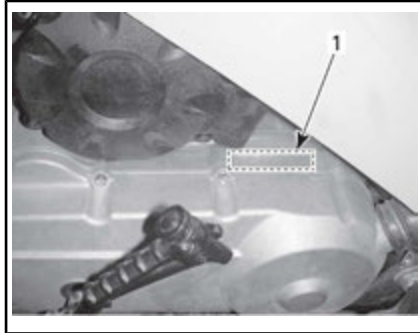

LINKERKANT VAN VOERTUIG

1. E.I.N.

VOORSCHRIFTEN INZAKE DE BEPERKING VAN GELUIDSEMISSIE (CANADA/VERENIGDE STATEN)

De Amerikaanse federale wetgeving en de Canadese provinciewetten kunnen de volgende handelingen of de aanzet hiertoe verbieden:

1. De verwijdering of uitschakeling door om het even welke persoon om een andere reden dan voor onderhoud, reparatie of vervanging van enig onderdeel of ontwerpelement waarmee een nieuw voertuig werd uitgerust ter verlaging van het geluidsniveau, vóór de verkoop of levering aan de eindgebruiker of tijdens het gebruik; of
2. Het gebruik van het voertuig nadat een dergelijk onderdeel of ontwerpelement werd verwijderd of uitgeschakeld door om het even welke persoon.

Tot deze vormen van ontoelaatbare wijzigingen behoren ook de onderstaande gevallen:

1. Verwijdering, verandering of perforatie van de knalpot of enig motoronderdeel dat dient voor de afvoer van uitlaatgassen.
2. Verwijdering, verandering of perforatie van enig deel van het inlaatsysteem.
3. Vervanging van bewegende onderdelen van het voertuig of delen van het uitlaat- of inlaatsysteem door onderdelen die niet beantwoorden aan de specificaties van de fabrikant.
4. Gebrekkig onderhoud.

GELUIDSEMISSIE EN VIBRATIEWAARDEN

| MODEL | | DS 70 DS 90 DS 90 X |
|--|----------------------------|---|
| GELUIDSEMISSIE EN VIBRATIEWAARDEN ¹ | | |
| Lawaai | Geluidsdruk (L_{pA}) | 80 dB bij 4.000 RPM (Onzekerheid (K_{pA}) 3 dB) |
| Vibratie | Hand-/armsysteem | 3,41 m/s ² bij 4.000 RPM (onzekerheid 1,705 m/s ²) |
| | Gehele chassis bij zitting | <0,5 m/s ² bij 4.000 RPM |
| ¹ : Geluidsemissie en vibratiewaarden worden gemeten volgens de norm EN 15997:2011 op geasfalteerd oppervlak in neutraal. | | |

De EG Conformiteitsverklaring is niet opgenomen in deze versie van de Gebruikershandleiding.

U vindt deze in de gedrukte versie die bij uw voertuig werd geleverd.

SPECIFICATIES

| MODEL | | DS 70 DS 90 DS 90 X |
|--------------------------|---------|--|
| MOTOR | | |
| Type | | 4-takt, geforceerde luchtkoeling |
| Aantal cilinders | | Eén horizontale cilinder |
| Cilinderinhoud | | 89,53 cm ³ |
| Aantal kleppen | | 2 |
| Klepspeling | Inlaat | 0,02 mm |
| | Uitlaat | 0,03 mm |
| Starten | | Elektrische start/kickstart |
| Motorolie | Type | Gebruik tijdens de zomer XPS 4-TAKT SYNTHETISCHE GEMENGDE OLIE (Stuknr. .293 600 121) Voor het winterseizoen gebruikt u XPS 4-TAKT SYNTHETISCHE OLIE (Stuknr. .293 600 112) Indien niet beschikbaar, gebruik dan een 5W30-motorolie die voldoet aan de eisen voor API-serviceclassificatie SG, SH of SJ. Raadpleeg de <i>KAART VISCOSITEIT VAN OLIE</i> |
| | Inhoud | Oliewissel met filter: 945 ml |
| TRANSMISSIE | | |
| Transmissie | | Continu Variabele Transmissie (CVT) |
| VERSNELLINGSBAK | | |
| Type | | 3 standen: Vooruit, Neutraal en Achteruit |
| Olie voor tandwielkasten | Type | XPS-OLIE VOOR KETTINGKASTEN (Stuknr. 415 129 500) of een gelijkwaardige 75W90-olie voor kettingkasten |
| | Inhoud | 165 ml |

| MODEL | | DS 70 DS 90 DS 90 X |
|--------------------|--------------------|--|
| BRANDSTOFSYSTEEM | | |
| Carburator | Type | PTE |
| Leegloopsnelheid | | 1.700 ± 100 TPM |
| Brandstof | Type | Loodvrije benzine |
| | Octaangetal | 87 op de pomp aangegeven AKI (92 RON) – Zie <i>VEREISTEN VOOR BRANDSTOF</i> |
| Brandstoftank | Inhoud | 6 L |
| ELEKTRISCH SYSTEEM | | |
| Ontstekingstype | | CDI (Capacitor Discharge Ignition) |
| Ontstekingsbougie | Merk en type | NGK CR7HSA of gelijkwaardig |
| | Tussenruimte | 0,6 mm naar 0,7 mm |
| | Aantal | 1 |
| Accu | Type | Onderhoudsvrij |
| | Volt | 12 volt, 4 A•h |
| Startsysteem | | Elektrische start/kickstart |
| Lamp rijlichten | | 2 x 5 W |
| Zekering | Hoofdze- kering | 15 A |
| OPHANGING | | |
| Type | Vooraan | Onafhankelijke ophanging – A-arm. DS 90 X: Dubbele A-arm |
| | Achteraan | Stijve draaiarm |

| MODEL | | DS 70 DS 90 DS 90 X |
|-------------------------------|----------------------|---|
| Veerweg | Vooraan | 86 mm DS 90 X: 178 mm |
| | Achteraan | 160 mm DS 90 X: 229 mm |
| Schokdemper | | Olie DS 90 X: HPG |
| BANDEN | | |
| Druk | Vooraan | Minimum: 25 kPa Maximum: 35 kPa |
| | Achteraan | |
| Afmeting | Vooraan | 19 x 7-8 DS 90 X: 20 x 6-10 |
| | Achteraan | 18 x 9,5-8 DS 90 X: 18 x 10,5-8 |
| WIELEN | | |
| Afmeting | Vooraan | 8 x 5,5 DS 90 X: 10 x 5,5 |
| | Achteraan | 8 x 7 DS 90 X: 8 x 8,5 |
| Draaimoment van de wielmoeren | Vooraan en achteraan | 40 N•m ± 4 N•m |
| REMMEN | | |
| Vooraan | | Mechanisch, trommel DS 90 X: hydraulisch, schijf |
| Achteraan | | Mechanisch, trommel DS 90 X: hydraulisch, schijf |
| Parkeerinrichting | | Linkerremhendel met parkeerrem |

| MODEL | | DS 70 DS 90 DS 90 X |
|--|----------------|--|
| AFMETINGEN EN GEWICHT | | |
| Drooggewicht | DS 70 DS 90 | 111 kg |
| | DS 90 X | 133 kg |
| Totale toegelaten belasting van het voertuig | | 70 kg |
| Totale lengte | | 152 cm |
| Totale breedte | | 91 cm DS 90 X: 111 cm |
| Totale hoogte | | 93,5 cm DS 90 X: 97 cm |
| Wielbasis | | 100 cm DS 90 X: 102,4 cm |
| Bodemvrijheid | | 11,5 cm |

***Deze pagina is
opzettelijk blanco***

OPLOSSEN VAN PROBLEMEN

RICHTLIJNEN VOOR HET OPLOSSEN VAN PROBLEMEN

MOTOR SLAAT NIET AAN

1. **Contactschakelaar staat op UIT.**
 - *Zet de schakelaar op AAN.*
2. **Zekering doorgebrand.**
 - *Controleer de hoofdzekering.*
3. **Accu te zwak of verbindingen los.**
 - *Controleer de verbindingen en de staat van de aansluitklemmen.*
 - *Laat de accu nakijken.*
 - *Neem contact op met een erkende Can-Am dealer.*

MOTOR WENTELT MAAR START NIET

1. **Motorstopschakelaar staat op UIT.**
 - *Zet de schakelaar op AAN*
2. **Mengsel niet rijk genoeg om koude motor te starten.**
 - *Controleer het brandstofpeil en raadpleeg de startprocedure voor een koude motor, met name het gebruik van de choke.*
3. **Verdronken motor (bougie nat bij verwijdering).**
 - *Wanneer de motor na herhaalde pogingen niet start, kan dit op een verdronken motor wijzen. Ga als volgt te werk:*
 - *Draai de contactschakelaar op ON en controleer of de choke helemaal uit staat.*
 - *Houd de gashendel helemaal ingedrukt terwijl u de motor start.*
 - *Laat de gashendel los zodra de motor start. Laat de motor niet op hoge toeren draaien.*
 - *Als de motor nog steeds niet start:*
 - *Koppel de bougiekabel los.*
 - *Verwijder de bougie.*
 - *Start de motor herhaaldelijk.*
 - *Plaats waar mogelijk een nieuwe bougie of reinig en droog de verwijderde bougie.*
 - *Start de motor volgens de aanwijzingen hierboven. Als de motor blijft verdrinken, zorgt u voor onderhoud, reparatie of vervanging door een erkende Can-Am-dealer, reparatiebedrijf of iemand anders van uw keuze. Raadpleeg de EMISSIEGERELATEERDE GARANTIE VAN US EPA in deze handleiding voor informatie over garantieclaims.*
 - *Zorg dat er door het verdrinken van de motor geen brandstof in de motorolie terecht is gekomen, anders moet u de motorolie verversen.*

4. **Geen brandstof in de motor (bougie droog bij verwijdering).**
 - *Controleer het brandstofpeil; schakel de brandstofklep op AAN (probeer ook op RES). Mogelijk is de brandstofpomp of de carburator defect.*
 - *Zorg voor onderhoud, reparatie of vervanging door een erkende Can-Am-dealer, reparatiebedrijf of iemand anders van uw keuze. Raadpleeg de EMISSIEGERELATEERDE GARANTIE VAN US EPA in deze handleiding voor informatie over garantiereclams.*
5. **Bougie/ontsteking (geen vonk).**
 - *Neem de bougie uit de motor en sluit ze opnieuw aan op het bougiekapje.*
 - *Zorg dat de contactschakelaar op AAN staat en de motorstopschakelaar op RUN (rijden).*
 - *Start de motor met de bougie geaard aan de motor, weg van het bougiegat. Vervang de bougie als u geen vonk ziet.*
 - *Als het probleem aanhoudt, zorgt u voor onderhoud, reparatie of vervanging door een erkende Can-Am-dealer, reparatiebedrijf of iemand anders van uw keuze. Raadpleeg de EMISSIEGERELATEERDE GARANTIE VAN US EPA in deze handleiding voor informatie over garantiereclams.*
6. **Motorcompressie.**
 - *Als de motor werd aangedraaid met de kickstarter, moet u een "cyclische" weerstand waarnemen wanneer de zuiger het bovenste dode punt passeert (compressie). Als u geen pulserende weerstand voelt, wijst dit op een ernstig compressieverlies. Neem contact op met een erkende Can-Am dealer.*

MOTOR MIST ACCELERATIE OF VERMOGEN

1. **Bougie vuil/beschadigd/versleten.**
 - *Reinig/controleer de bougie en het verwarmingsbereik. Vervangen indien nodig.*
2. **Motor krijgt onvoldoende brandstof.**
 - *Zie de punten onder MOTOR WENDEL MAAR START NIET.*
3. **Carburatorafregeling.**
 - *Zorg voor onderhoud, reparatie of vervanging door een erkende Can-Am-dealer, reparatiebedrijf of iemand anders van uw keuze. Raadpleeg de EMISSIEGERELATEERDE GARANTIE VAN US EPA in deze handleiding voor informatie over garantiereclams.*

4. Motor raakt oververhit.

- *Als de motor telkens oververhit dreigt te raken, kunt u het volgende proberen:*
 - *Vertraag, maar houdt voldoende snelheid aan om koellucht over de motor te voeren. Als de motor na ongeveer één minuut nog steeds oververhit is, stop het voertuig dan.*
 - *Activeer de parkeerrem en stop de motor.*
 - *Laat de motor afkoelen.*
 - *Raadpleeg zo snel mogelijk een erkende Can-Am dealer.*
- *Neem contact op met een erkende Can-Am dealer als de oververhitting aanhoudt.*

5. Luchtfilter/box verstopt of vuil.

- *Controleer het luchtfilter en reinig deze. Vervangen het luchtfilter indien nodig.*
- *Controleer de positie van de luchtinlaatleiding.*

6. CVT en riem vuil of versleten.

- *Neem contact op met een erkende Can-Am dealer.*

MOTORTERUGSLAG

1. Uitlaatsysteem lekt.

- *Zorg voor onderhoud, reparatie of vervanging door een erkende Can-Am-dealer, reparatiebedrijf of iemand anders van uw keuze. Raadpleeg de EMISSIEGERELATEERDE GARANTIE VAN US EPA in deze handleiding voor informatie over garantieclaims.*

2. Motor loopt te heet.

- *Zie MOTOR MIST ACCELERATIE OF VERMOGEN.*

3. Ontstekingstiming is verkeerd of het ontstekingssysteem is defect.

- *Zorg voor onderhoud, reparatie of vervanging door een erkende Can-Am-dealer, reparatiebedrijf of iemand anders van uw keuze. Raadpleeg de EMISSIEGERELATEERDE GARANTIE VAN US EPA in deze handleiding voor informatie over garantieclaims.*

4. Carburator verkeerd ingesteld.

- *Zorg voor onderhoud, reparatie of vervanging door een erkende Can-Am-dealer, reparatiebedrijf of iemand anders van uw keuze. Raadpleeg de EMISSIEGERELATEERDE GARANTIE VAN US EPA in deze handleiding voor informatie over garantieclaims.*

MOTOR WEIGERT

1. **Bougie vuil/beschadigd/versleten.**
 - *Reinig/controleer de bougie en het verwarmingsbereik. Vervangen indien nodig.*
2. **Water in de brandstof.**
 - *Tap het brandstofsysteem af en hervul het met verse brandstof.*

VOERTUIG BEREIKT MAXIMUMSNELHEID NIET

1. **Motor.**
 - *Zie MOTOR MIST ACCELERATIE OF VERMOGEN.*
2. **Parkeerrem.**
 - *Zorg ervoor dat het remhendelslot volledig is ontgrendeld.*
3. **Luchtfilter/box verstopt of vuil.**
 - *Controleer het luchtfilter en reinig deze. Vervangen het luchtfilter indien nodig.*
 - *Controleer de positie van de luchtinlaatleiding.*
4. **CVT en riem vuil of versleten.**
 - *Neem contact op met een erkende Can-Am dealer.*

HET TOERENTAL STIJGT MAAR HET VOERTUIG BEWEEGT NIET

1. **De schakelhendel staat in NEUTRAAL.**
 - *Zet de schakelhendel in ACHTERUIT of VOORUIT.*
2. **CVT is defect.**
 - *Neem contact op met een erkende Can-Am dealer.*
3. **Water in de CVT-behuizing.**
 - *Neem contact op met een erkende Can-Am dealer.*

***Deze pagina is
opzettelijk blanco***

GARANTIE

BEPERKTE GARANTIE VAN BRP V.S. EN CANADA: 2018 CAN-AM® ATV

1) VOORWERP VAN DE BEPERKTE GARANTIE

Bombardier Recreational Products Inc. ("**BRP**")* biedt op zijn Can-Am ATV's bouwjaar 2018 die worden verkocht door erkende dealers van Can-Am ATV's (als hieronder bepaald) in de Verenigde Staten ("USA") en Canada een garantie voor materiaal- en fabricagefouten gedurende de hieronder beschreven termijn en aan de hieronder beschreven voorwaarden. Deze beperkte garantie vervalt indien: (1) de ATV ooit werd gebruikt om te racen of voor enige andere vorm van competitie, zelfs indien dit bij een vorige eigenaar was; of (2) de ATV werd veranderd of aangepast op een manier die een ongunstige invloed had op de bediening, de prestaties of de duurzaamheid ervan, of hij werd veranderd of aangepast voor andere dan de oorspronkelijke doeleinden.

Deze beperkte garantie is niet van toepassing op niet in de fabriek gemonteerde onderdelen en accessoires. Raadpleeg de tekst voor de van toepassing zijnde beperkte garantie voor de onderdelen en accessoires.

2) BEPERKING VAN DE AANSPRAKELIJKHEID

DEZE GARANTIE WORDT UITDRUKKELIJK GEBODEN EN AANVAARD TER VERVANGING VAN ELKE ANDERE GARANTIE, EXPLICIET OF IMPLICIET, INCLUSIEF EN ZONDER BEPERKING, ELKE GARANTIE VAN VERKOOPBAARHEID OF GESCHIKTHEID VOOR EEN BEPAALD GEBRUIKSDOEL. VOOR ZOVER DEZE NIET KUNNEN WORDEN VERWORPEN, ZIJN DE GEÏMPliceERDE GARANTIES BEPERKT TOT DE GELDIGHEIDSDUUR VAN DE EXPLICIETE GARANTIE. INCIDENTELE SCHADE EN GEVOLGSCHADE ZIJN UITGESLOTEN VAN DEKKING ONDER DEZE GARANTIE. IN SOMMIGE LANDEN/DEELSTATEN ZIJN DE BOVENSTAANDE AFWIJZINGEN VAN AANSPRAKELIJKHEID, BEPERKINGEN EN UITSLUITINGEN NIET TOEGELATEN. HET IS BIJGEVOLG MOGELIJK DAT DEZE NIET VAN TOEPASSING ZIJN VOOR U. DEZE GARANTIE GEEFT U SPECIFIEKE RECHTEN, MAAR U KUNT OOK NOG ANDERE WETTELIJKE RECHTEN GENIETEN, AFHANKELIJK VAN DE STAAT OF PROVINCIE WAAR U WOONT.

Geen enkele distributeur, BRP dealer of andere persoon is gemachtigd om andere beloften, voorstellingen of garanties met betrekking tot dit product te bieden, dan die welke deel uitmaken van deze beperkte garantie. Gebeurt dit toch, dan zijn deze niet afdwingbaar van BRP. BRP behoudt zich het recht voor, deze garantie op elk gewenst ogenblik te wijzigen. Dergelijke wijzigingen zullen echter geen invloed hebben op de garantievoorwaarden die van toepassing waren op producten, die tijdens de geldigheidsduur van deze garantie werden verkocht.

3) UITSLUITINGEN – ZIJN NIET GEWAARBORGD

De volgende zaken vallen in geen geval onder de garantie:

- Normale gebruikssporen en slijtage;
- Routineonderhoudsstukken, tune-ups, aanpassingen;
- Schade ten gevolge van een gebrekkig onderhoud en/of onzorgvuldige bewaring, die niet strookt met de aanwijzingen in de Gebruikershandleiding;
- Schade ten gevolge van de verwijdering van onderdelen, onoordeelkundige reparaties, service, onderhoudswerken, veranderingen of het gebruik van onderdelen die niet werden geproduceerd of goedgekeurd door BRP of ten gevolge van reparaties door een persoon die geen erkende Can-Am ATV dealer met serviceautorisatie is;
- Schade ten gevolge van misbruik, abnormaal gebruik, verwaarlozing of gebruik van het product op een manier die niet strookt met de aanbevelingen in de gebruikershandleiding van de Can-Am ATV;
- Schade veroorzaakt door ongeval, onderdompeling, brand, diefstal, vandalisme of overmacht;
- Gebruik met brandstoffen, oliesoorten of smeermiddelen die niet geschikt zijn voor dit product (zie de gebruikershandleiding);
- Schade door roest, corrosie of blootstelling aan de natuurelementen;
- Schade door opname van water of sneeuw;
- Incidentele of gevolgschade of schade van welke aard ook, inclusief en zonder beperkingen, kosten voor wegslepen, bewaren, telefoon, huur, taxi, genotsderving, verzekering, afbetalingen, tijdverlies en inkomensderving.

4) GARANTIEPERIODE

Deze garantie loopt vanaf (1) de datum van levering aan de eerste klant of (2) de datum van de eerste ingebruikname, naargelang van wat zich het eerst voordoet, gedurende de onderstaande toepasselijke termijn:

ZES (6) OPEENVOLGENDE MAANDEN, voor privégebruik of commercieel gebruik. Raadpleeg voor emissiegerelateerde onderdelen de *EMISSIEGERELATEERDE GARANTIE VAN US EPA* in deze handleiding.

De reparatie of vervanging van onderdelen of service uitgevoerd in het kader van deze garantie verlengt de duur van deze garantie niet. De oorspronkelijke vervaldatum blijft behouden.

5) VOORWAARDEN OM VAN DE GARANTIE TE KUNNEN GENIETEN

Deze garantie wordt **enkel** gegeven als aan **alle** onderstaande voorwaarden is voldaan:

- De Can-Am ATV bouwjaar 2018 moet in nieuwe en ongebruikte staat zijn aangekocht door de eerste eigenaar bij een Can-Am ATV-dealer die erkend is om Can-Am ATV's te verkopen in het land waar de verkoop plaatsvond ("**Can-Am ATV-dealer**");
- De door BRP voorgeschreven inspecties voor de levering moeten voltooid en gedocumenteerd en ondertekend zijn door de aankoper;
- De Can-Am ATV bouwjaar 2018 moet correct geregistreerd zijn door een erkende Can-Am ATV dealer;
- De Can-Am ATV bouwjaar 2018 moet aangekocht zijn in het land waar de koper zijn verblijfplaats heeft;
- Zoals beschreven in de gebruikershandleiding, moet het vereiste periodiek onderhoud tijdig worden uitgevoerd, om aanspraak te kunnen maken op garantie. BRP behoudt zich het recht voor, een bewijs van correct onderhoud te vragen als voorwaarde voor prestaties onder garantie.

BRP zal deze beperkte garantie niet nakomen indien één van de bovenstaande voorwaarden niet werd vervuld door de privégebruiker of commerciële gebruiker. Deze beperkingen zijn noodzakelijk om BRP toe te laten, de veiligheid van zijn producten, zijn klanten en het grote publiek te vrijwaren.

6) HOE KUNT U EEN PRESTATIE ONDER DE GARANTIE AANVRAGEN

De klant moet het gebruik van de Can-Am ATV stopzetten zodra er een afwijking optreedt. De klant moet binnen de drie (3) dagen na het opduiken van een defect contact opnemen met een BRP dealer die servicewerken uitvoert en deze redelijke toegang tot het product verlenen en een redelijke gelegenheid bieden om het te repareren. De klant moet de erkende BRP dealer ook een aankoopbewijs voor het product voorleggen en de reparatie/werkorder ondertekenen voor de aanvang van de reparatie om de reparatie onder garantie te valideren. Alle onderdelen die onder deze beperkte garantie worden vervangen worden eigendom van BRP.

7) WAT BRP ZAL DOEN

De verplichtingen van BRP in het kader van deze garantie beperken zich, naar eigen inzicht, tot de reparatie van onderdelen die bij normaal gebruik, onderhoud en service defect zijn gebleken of de vervanging van deze onderdelen door nieuwe originele Can-Am ATV-onderdelen zonder aanrekening van onderdelen en werkuren, uitgevoerd door een erkende BRP-dealer naar keuze tijdens de garantieperiode en aan de hierin beschreven voorwaarden. Aanspraken op inbreuken op de garantie kunnen geen aanleiding geven tot annulering of herroeping van de verkoop van de Can-Am ATV door de eigenaar.

Wanneer er een prestatie nodig is in een ander land dan datgene waarin de oorspronkelijke verkoop heeft plaatsgevonden, zal de eigenaar instaan voor eventuele bijkomende kosten op basis van plaatselijke praktijken en

voorwaarden, onder meer - maar niet beperkt tot - kosten voor transport, verzekering, belastingen, vergunningen, invoerrechten en alle andere financiële lasten, inclusief heffingen door overheden, staten, provincies en hun bevoegde instanties.

BRP behoudt zich het recht voor, zijn producten regelmatig te verbeteren of aan te passen, zonder dat hieruit een verplichting voortvloeit om eerder geproduceerde producten aan te passen.

8) OVERDRACHT

Indien een product tijdens de garantieperiode van eigenaar verandert, wordt deze beperkte garantie onder de gestelde termijnen en voorwaarden mee overgedragen, en blijft ze geldig voor de resterende dekkingperiode, op voorwaarde dat BRP of een erkende Can-Am ATV distributeur/dealer een bewijs ontvangt dat deze overdracht met instemming van de vorige eigenaar plaatsvond en de gegevens van de nieuwe eigenaar ontvangt.

9) BIJSTAND VOOR DE KLANT

In geval van een mengingsverschil of dispuut in verband met deze beperkte garantie, stelt BRP voor om samen met de dealer naar een oplossing voor de kwestie te zoeken. We raden u aan het probleem te bespreken met de servicemanager of zaakvoerder van de erkende dealer.

Als het probleem niet wordt opgelost, neemt u contact op met BRP door het klantcontactformulier op www.brp.com in te vullen of per e-mail contact met BRP op te nemen via een van de adressen in het gedeelte *CONTACT OPNEMEN* van deze handleiding.

* In de Verenigde Staten worden de producten verdeeld door BRP US Inc.
© 2017 Bombardier Recreational Products Inc. Alle rechten voorbehouden.
®™ en het BRP-logo zijn handelsmerken van Bombardier Recreational Products Inc. of zijn dochterondernemingen.

BEPERKTE EMISSIEGERELATEERDE GARANTIE US EPA

Bombardier Recreational Products Inc. ("BRP")* garandeert de eindkoper en elke volgende koper dat dit nieuwe voertuig, inclusief alle onderdelen van het uitlaatemissiebeperkingsysteem en het dampemissiebeperkingsysteem, aan twee voorwaarden voldoet:

1. Het is ontworpen, gemaakt en uitgerust, zodat het op het moment van verkoop aan de eindkoper voldoet aan de vereisten van 40 CFR 1051 en 40 CFR 1060.
2. Het is vrij van defecten in materiaal en afwerking, die kunnen voorkomen dat wordt voldaan aan de vereisten van 40 CFR 1051 en 40 CFR 1060.

Als er iets aan de hand is dat onder de garantie valt, repareert of vervangt BRP naar keuze van BRP binnen de garantieperiode en zonder kosten voor de eigenaar, inclusief kosten voor vaststelling en reparatie of vervanging van emissiegerelateerde onderdelen, elk onderdeel met een defect in materialen of afwerking dat de emissie van de motor verhoogt van enige gereguleerde vervuilende stof. Alle defecte onderdelen die onder deze garantie worden vervangen, worden eigendom van BRP.

Voor emissiegerelateerde garantieclaims beperkt BRP de vaststelling en de reparatie van emissiegerelateerde onderdelen tot erkende Can-Am-dealers, tenzij voornoodreparaties, zoals vereist in onderdeel 2 van de volgende lijst.

Als certificerende fabrikant wijst BRP geen emissiegerelateerde garantieclaims af op basis van een van het volgende:

1. Onderhoud of overige service op vestigingen van BRP of die door BRP zijn erkend.
2. Reparatie aan motor/apparatuur die door een bestuurder is uitgevoerd voor het verhelpen van een onveilige, dringende situatie die aan BRP toe te schrijven is, zolang de bestuurder zo snel mogelijk de juiste configuratie van de motor/apparatuur probeert te herstellen.
3. Elk handelen of niet handelen van de bestuurder dat geen verband houdt met de garantieclaim.
4. Onderhoud dat vaker is uitgevoerd dan door BRP is aangegeven.
5. Alles dat een fout of verantwoordelijkheid van BRP is.
6. Het gebruik van elke brandstof die algemeen verkrijgbaar is waar de apparatuur wordt gebruikt, tenzij in geschreven onderhoudsaanwijzingen van BRP staat dat deze brandstof het emissiebeperkingsysteem van de apparatuur kan beschadigen en bestuurders gemakkelijk de juiste brandstof kunnen vinden. Zie het gedeelte over onderhoudsinformatie en de brandstofvereisten in het brandstofgedeelte.

Emissiegerelateerde garantieperiode

De emissiegerelateerde garantie geldt gedurende de kortste van de volgende perioden:

| | UUR | MAANDEN | KILOMETERS |
|-----------------------------------|--------|---------|------------|
| Uitlaatemissiegebonden onderdelen | 250 | 30 | 2.500 |
| Dampemissiegebonden onderdelen | n.v.t. | 24 | n.v.t. |

Gedekte onderdelen

De emissiegerelateerde garantie dekt alle onderdelen die bij storing de emissie van een gereguleerde vervuilende stof van een motor verhogen, inclusief de volgende opgesomde onderdelen:

1. Voor uitlaatgassen omvatten de emissiegerelateerde onderdelen alle motoronderdelen gerelateerd aan de volgende systemen:
 - Luchtinductieysteem
 - Brandstofsysteem
 - Ontstekingsysteem
 - Hercirculatiesystemen voor uitlaatgassen
2. De volgende onderdelen worden ook als emissiegerelateerde onderdelen voor uitlaatemissie beschouwd:
 - Nabehandelingsapparatuur
 - Carterventilatiekleppen
 - Sensoren
 - Elektronische regeleenheden
3. De volgende onderdelen worden ook als emissiegerelateerde onderdelen voor dampemissie beschouwd:
 - Brandstoftank
 - Dop van de brandstoftank
 - Brandstofleiding
 - Brandstofleidingkoppeling
 - Klemmen*
 - Overdrukventielen*
 - Regelkleppen*
 - Regelsolenoïden*
 - Elektronische bediening*
 - Vacuümregelingsdiafragma's*
 - Bedieningskabels*
 - Bedieningskoppelingen*
 - Aftapkleppen
 - Dampslangen
 - Vloeistof/dampafscheider
 - Koolstofcontainer

- Montagebeugels container
 - Aftapaansluiting carburatorpoort
4. Emissiegerelateerde onderdelen zijn ook alle andere onderdelen waarvan het enige doel is emissies te verlagen of waarvan een storing de emissie verhoogt zonder de prestaties van de motor/apparatuur significant te verminderen.

Beperkte toepasbaarheid

Als certificerende fabrikant mag BRP emissiegerelateerde garantieclaims weigeren voor storingen die door verkeerd onderhoud of gebruik door de eigenaar of bestuurder, door ongelukken waarvoor de fabrikant niet aansprakelijk is of door natuurrampen worden veroorzaakt. Een emissiegerelateerde garantieclaim kan bijvoorbeeld niet worden toegewezen voor storingen die direct zijn veroorzaakt door verkeerd gebruik van de motor/apparatuur door de bestuurder of door het gebruik van de motor/apparatuur door de bestuurder op een wijze waarvoor deze niet is ontworpen, en die niet op enige manier door de fabrikant zijn veroorzaakt.

*Indien gerelateerd aan het dampemissiebeperkingsstelsel

* In de Verenigde Staten worden de producten verdeeld door BRP US Inc.

INTERNATIONALE BEPERKTE GARANTIE VAN BRP: 2018 CAN-AM® ATV

1) VOORWERP VAN DE BEPERKTE GARANTIE

Bombardier Recreational Products Inc. ("**BRP**")* geeft een garantie op zijn Can-Am ATV bouwjaar 2018 die wordt verkocht door Can-Am ATV-distributeurs of -dealers die door BRP gemachtigd zijn om Can-Am ATV's te distribueren ("**Can-Am ATV-distributeur/dealer**") buiten de Verenigde Staten, Canada en lidstaten van de EER (dit is de "**Europese Economische Ruimte**", nl. de landen van de Europese Unie plus Noorwegen, IJsland en Liechtenstein), de lidstaten van het Russische gemeenebest ("**CIS**", inclusief Oekraïne en Turkmenistan) en Turkije, voor defecten in materiaal of afwerking onder de hieronder beschreven voorwaarden en termijnen.

Deze beperkte garantie is niet van toepassing op niet in de fabriek gemonteerde onderdelen en accessoires. Raadpleeg de tekst voor de van toepassing zijnde beperkte garantie voor de onderdelen en accessoires.

Deze beperkte garantie vervalt indien: (1) de ATV ooit werd gebruikt om te racen of voor enige andere vorm van competitie, zelfs indien dit bij een vorige eigenaar was; of (2) de ATV werd veranderd of aangepast op een manier die een ongunstige invloed had op de bediening, de prestaties of de duurzaamheid ervan, of hij werd veranderd of aangepast voor andere dan de oorspronkelijke doeleinden.

2) BEPERKING VAN DE AANSPRAKELIJKHEID

VOOR ZOVER WETTELIJK TOEGESTAAN, WORDT DEZE GARANTIE UITDRUKKELIJK GEGEVEN EN AANVAARD TER VERVANGING VAN ELKE ANDERE GARANTIE, HETZIJ EXPLICIET OF IMPLICIET, INCLUSIEF EN ZONDER BEPERKING, ELKE GARANTIE VAN VERKOOPBAARHEID OF GESCHIKTHEID VOOR EEN BEPAALD GEBRUIKSDOEL. IN DE MATE WAARIN DEZE NIET KUNNEN WORDEN UITGESLOTEN, IS DE DUUR VAN DE IMPLICIETE GARANTIES BEPERKT TOT DE TERMIJN VAN DE EXPLICIETE GARANTIE. INCIDENTELE SCHADE EN GEVOLGSCHADE ZIJN UITGESLOTEN VAN DEKKING ONDER DEZE GARANTIE. IN SOMMIGE RECHTSSYSTEMEN ZIJN DE BOVENSTAANDE AFWIJZINGEN VAN AANSPRAKELIJKHEID, BEPERKINGEN EN UITSLUITINGEN NIET TOEGELATEN. HET IS BIJGEVOLG MOGELIJK DAT ZE NIET VAN TOEPASSING ZIJN VOOR U. DEZE GARANTIE GEEFT U SPECIFIEKE RECHTEN, MAAR U KUNT OOK NOG ANDERE WETTELIJKE RECHTEN GENIETEN, AFHANKELIJK VAN HET LAND WAAR U WOONT. (ZIE CLAUSULE 4 HIERONDER VOOR PRODUCTEN DIE IN AUSTRALIE WORDEN GEKOCHT).

Geen enkele Can-Am ATV distributeur/dealer of andere persoon is gemachtigd om andere beloften, voorstellingen of garanties met betrekking tot dit product te bieden, dan die welke deel uitmaken van deze beperkte garantie. Gebeurt dit toch, dan zijn deze niet afdwingbaar van BRP.

BRP behoudt zich het recht voor, deze garantie op elk gewenst ogenblik te wijzigen. Dergelijke wijzigingen zullen echter geen invloed hebben op de garantievoorwaarden die van toepassing waren op producten, die tijdens de geldigheidsduur van deze garantie werden verkocht.

3) UITSLUITINGEN – ZIJN NIET GEWAARBORGD

De volgende zaken onder deze beperkte garantie vallen in geen geval onder de garantie:

- Normale gebruikssporen en slijtage;
- Routineonderhoudsstukken, tune-ups, aanpassingen;
- Schade ten gevolge van verwaarlozing, gebrekkig onderhoud en/of onzorgvuldige bewaring, die niet strookt met de aanwijzingen in de Gebruikershandleiding;
- Schade ten gevolge van de verwijdering van onderdelen, onoordeelkundige reparaties, service, onderhoud of aanpassingen of gebruik van onderdelen en toebehoren die niet door BRP zijn geproduceerd of goedgekeurd, die naar zijn redelijke oordeel niet compatibel zijn met waterscooters of een negatieve invloed hebben op de werking, prestatie of levensduur, of schade ten gevolge van reparaties, uitgevoerd door een persoon die niet erkend is als Can-Am ATV distributeur/dealer voor servicewerkzaamheden;
- Schade ten gevolge van misbruik, abnormaal gebruik, verwaarlozing, racen of gebruik van het product op een manier die niet strookt met de aanbevelingen in de gebruikershandleiding;
- Schade veroorzaakt door ongeval, onderdompeling, brand, sneeuw, waterinname, diefstal, vandalisme of overmacht;
- Gebruik met brandstoffen, oliesoorten of smeermiddelen die niet geschikt zijn voor dit product (zie de gebruikershandleiding);
- Schade die het gevolg is van roest, corrosie of blootstelling aan de natuurelementen;
- Incidentele of gevolgschade of schade van welke aard ook, inclusief en zonder beperkingen, kosten voor wegslepen, bewaren, telefoon, huur, taxi, genotsderving, verzekering, afbetalingen, tijdverlies, inkomensderving; of tijd die niet kon worden benut als gevolg van stilstand tijdens servicewerkzaamheden.

4) GARANTIEPERIODE

Deze garantie loopt vanaf (1) de datum van levering aan de eerste klant of (2) de datum van de eerste ingebruikname van het product, afhankelijk van wat zich het eerst voordoet, en dit gedurende een termijn van:

ZES (6) OPEENVOLGENDE MAANDEN voor privégebruik of commercieel gebruik.

De reparatie of vervanging van onderdelen of service uitgevoerd in het kader van deze garantie verlengt de duur van deze garantie niet. De oorspronkelijke vervaldatum blijft behouden.

Merk op dat de duur en alle andere voorwaarden van de dekking onder de garantie onderworpen zijn aan de toepasselijke nationale of lokale wetgeving in het land van de klant.

ALLEEN VOOR PRODUCTEN DIE IN AUSTRALIE WORDEN VERKOCHT

Niets in deze garantie mag worden gebruikt voor uitsluiting, beperking of wijziging in de toepassing van een bepaling, garantie, recht of rechtsmiddel, beschreven of geïmpliceerd in de het Australische wet op mededinging en consumentenrecht 2010, inclusief het Australische consumentenrecht of enig andere wet, waar dit de wet zou overtreden of enig deel van deze voorwaarden of en bepalingen ongeldig zou maken. De voordelen die u heeft onder deze beperkte garantie, zijn een aanvulling op de andere rechten en rechtsmiddelen, die u onder de Australische wet heeft.

Onze producten gaan vergezeld van garanties die niet onder het Australisch consumentenrecht kunnen worden uitgesloten. U heeft recht op vervanging of een terugbetaling voor een groot defect en voor vergoeding van een ander redelijkerwijs voorspelbaar verlies of schade. U heeft ook recht op reparatie of vervanging van producten als de producten niet van acceptabele kwaliteit zijn en het defect niet leidt tot een groter defect.

5) VOORWAARDEN OM VAN DE GARANTIE TE KUNNEN GENIETEN

Deze garantie wordt **enkel** gegeven als aan **alle** onderstaande voorwaarden is voldaan:

- De Can-Am ATV bouwjaar 2018 moet in nieuwe en ongebruikte staat zijn aangekocht door de eerste eigenaar bij een Can-Am ATV distributeur/dealer die erkend is om Can-Am ATV's te verkopen in het land waar de aankoop plaatsvond;
- De door BRP voorgeschreven inspecties voor de levering moeten voltooid en gedocumenteerd zijn;
- Het product moet correct geregistreerd zijn door een erkende Can-Am ATV distributeur/dealer;
- De Can-Am ATV bouwjaar 2018 moet aangekocht zijn in het land of de unie van landen waar de koper zijn verblijfplaats heeft; en
- Zoals beschreven in de gebruikershandleiding, moet het vereiste periodiek onderhoud tijdig worden uitgevoerd, om aanspraak te kunnen maken op garantie. BRP behoudt zich het recht voor, een bewijs van correct onderhoud te vragen als voorwaarde voor prestaties onder garantie.

BRP zal deze beperkte garantie niet nakomen indien één van de bovenstaande voorwaarden niet werd vervuld door de privégebruiker of commerciële gebruiker. Deze beperkingen zijn noodzakelijk om BRP toe te laten, de veiligheid van zijn producten, zijn klanten en het grote publiek te vrijwaren.

6) HOE KUNT U EEN PRESTATIE ONDER DE GARANTIE AANVRAGEN

De klant moet het gebruik van de ATV stopzetten zodra er een anomalie verschijnt. De klant moet binnen de twee (2) dagen na het opduiken van een defect contact opnemen met een Can-Am ATV distributeur/dealer die servicewerken uitvoert en deze redelijke toegang tot het product verlenen en een redelijke gelegenheid bieden om het te repareren. De klant moet de erkende Can-Am ATV distributeur/dealer ook een aankoopbewijs voor het product voorleggen en de reparatie/werkorder ondertekenen voor de aanvang van de reparatie om de reparatie onder garantie te valideren. Alle onderdelen die onder deze beperkte garantie worden vervangen worden eigendom van BRP.

Merk op dat de meldingsperiode onderworpen is aan de toepasselijke nationale of lokale wetgeving in het land van de klant.

7) WAT BRP ZAL DOEN

Voor zover wettelijk toegestaan, zijn de verplichtingen van BRP onder deze garantie, naar eigen goeddunken, beperkt tot de reparatie van onderdelen die defect werden bevonden bij normaal gebruik, onderhoud en service, of het vervangen van dergelijke onderdelen door nieuwe, authentieke ATV-onderdelen van Can-Am zonder kosten voor onderdelen en werkuren bij alle erkende Can-Am ATV-distributeurs/dealers tijdens de garantietermijn en onder de hierboven genoemde voorwaarden. De verantwoordelijkheid van BRP blijft beperkt tot de uitvoering van de vereiste reparaties of vervangingen van onderdelen. Aanspraken op inbreuken op de garantie kunnen geen aanleiding geven tot annulering of herroeping van de verkoop van de Can-Am ATV door de eigenaar. U heeft mogelijk nog andere wettelijke rechten, die verschillen van land tot land.

Wanneer er een prestatie nodig is in een ander land dan datgene waarin de oorspronkelijke verkoop heeft plaatsgevonden, zal de eigenaar instaan voor eventuele bijkomende kosten op basis van plaatselijke praktijken en voorwaarden, onder meer - maar niet beperkt tot - kosten voor transport, verzekering, belastingen, vergunningen, invoerrechten en alle andere financiële lasten, inclusief heffingen door overheden, staten, provincies en hun bevoegde instanties.

BRP behoudt zich het recht voor, zijn producten regelmatig te verbeteren of aan te passen, zonder dat hieruit een verplichting voortvloeit om eerder geproduceerde producten aan te passen.

8) OVERDRACHT

Indien een product tijdens de garantieperiode van eigenaar verandert, wordt deze beperkte garantie onder de gestelde termijnen en voorwaarden mee overgedragen, en blijft ze geldig voor de resterende dekkingperiode, op voorwaarde dat BRP of een erkende Can-Am ATV distributeur/dealer

een bewijs ontvangt dat deze overdracht met instemming van de vorige eigenaar plaatsvond en de gegevens van de nieuwe eigenaar ontvangt.

9) BIJSTAND VOOR DE KLANT

Als het probleem niet wordt opgelost, neemt u contact op met BRP door het klantcontactformulier op www.brp.com in te vullen of per e-mail contact met BRP op te nemen via een van de adressen in het gedeelte *CONTACT OPNEMEN* van deze handleiding.

* Voor het gebied waarop deze beperkte garantie van toepassing is worden de producten verdeeld door Bombardier Recreational Products Inc. of zijn dochtermaatschappijen.

© 2017 Bombardier Recreational Products Inc. Alle rechten voorbehouden.

®TM en het BRP-logo zijn handelsmerken van Bombardier Recreational Products Inc. of zijn dochterondernemingen.

BEPERKTE GARANTIE VAN BRP VOOR DE EUROPESE ECONOMISCHE RUIMTE, HET RUSSISCHE GEMENEBEST EN TURKIJE: 2018 CAN-AM® ATV

1) VOORWERP VAN DE BEPERKTE GARANTIE

Bombardier Recreational Products Inc. ("**BRP**")* geeft een garantie op zijn Can-Am ATV bouwjaar 2018 die wordt verkocht door Can-Am ATV-distributeurs of -dealers die door BRP gemachtigd zijn om Can-Am ATV's te distribueren ("**Can-Am ATV-distributeur/dealer**") in lidstaten van de EER (dit is de "**Europese Economische Ruimte**", nl. de landen van de Europese Unie plus Noorwegen, IJsland en Liechtenstein), de lidstaten van het Russische gemenebest ("**CIS**", inclusief Oekraïne en Turkmenistan) en Turkije, voor defecten in materiaal of afwerking onder de hieronder beschreven voorwaarden en termijnen.

Deze beperkte garantie is niet van toepassing op niet in de fabriek gemonterde onderdelen en accessoires. Raadpleeg de tekst voor de van toepassing zijnde beperkte garantie voor de onderdelen en accessoires.

Deze beperkte garantie vervalt indien: (1) de ATV ooit werd gebruikt om te racen of voor enige andere vorm van competitie, zelfs indien dit bij een vorige eigenaar was; of (2) de ATV werd veranderd of aangepast op een manier die een ongunstige invloed had op de bediening, de prestaties of de duurzaamheid ervan, of hij werd veranderd of aangepast voor andere dan de oorspronkelijke doeleinden.

2) BEPERKING VAN DE AANSPRAKELIJKHEID

VOOR ZOVER WETTELIJK TOEGESTAAN, WORDT DEZE GARANTIE UITDRUKKELIJK GEGEVEN EN AANVAARD TER VERVANGING VAN ELKE ANDERE GARANTIE, HETZIJ EXPLICIET OF IMPLICIET, INCLUSIEF EN ZONDER BEPERKING, ELKE GARANTIE VAN VERKOOPBAARHEID OF GESCHIKTHEID VOOR EEN BEPAALD GEBRUIKSDOEL. IN DE MATE WAARIN DEZE NIET KUNNEN WORDEN UITGESLOTEN, IS DE DUUR VAN DE IMPLICIETE GARANTIES BEPERKT TOT DE TERMIJN VAN DE EXPLICIETE GARANTIE. INCIDENTELE SCHADE EN GEVOLGSCHADE ZIJN UITGESLOTEN VAN DEKING ONDER DEZE GARANTIE. IN SOMMIGE RECHTSSYSTEMEN ZIJN DE BOVENSTAANDE AFWIJZINGEN VAN AANSPRAKELIJKHEID, BEPERKINGEN EN UITSLUITINGEN NIET TOEGELATEN. HET IS BIJGEVOLG MOGELIJK DAT ZE NIET VAN TOEPASSING ZIJN VOOR U. DEZE GARANTIE GEEFT U SPECIFIEKE RECHTEN, MAAR U KUNT OOK NOG ANDERE WETTELIJKE RECHTEN GENIETEN, AFHANKELIJK VAN HET LAND WAAR U WOONT.

Geen enkele Can-Am ATV distributeur/dealer of andere persoon is gemachtigd om andere beloften, voorstellingen of garanties met betrekking tot

dit product te bieden, dan die welke deel uitmaken van deze beperkte garantie. Gebeurt dit toch, dan zijn deze niet afdwingbaar van BRP.

BRP behoudt zich het recht voor, deze garantie op elk gewenst ogenblik te wijzigen. Dergelijke wijzigingen zullen echter geen invloed hebben op de garantievoorwaarden die van toepassing waren op producten, die tijdens de geldigheidsduur van deze garantie werden verkocht.

3) UITSLUITINGEN – ZIJN NIET GEWAARBORGD

De volgende zaken onder deze beperkte garantie vallen in geen geval onder de garantie:

- Normale gebruikssporen en slijtage;
- Routineonderhoudsstukken, tune-ups, aanpassingen;
- Schade ten gevolge van verwaarlozing, gebrekkig onderhoud en/of onzorgvuldige bewaring, die niet strookt met de aanwijzingen in de Gebruikershandleiding;
- Schade ten gevolge van de verwijdering van onderdelen, onoordeelkundige reparaties, service, onderhoud of aanpassingen of gebruik van onderdelen en toebehoren die niet door BRP zijn geproduceerd of goedgekeurd, die naar zijn redelijke oordeel niet compatibel zijn met waterscooters of een negatieve invloed hebben op de werking, prestatie of levensduur, of schade ten gevolge van reparaties, uitgevoerd door een persoon die niet erkend is als Can-Am ATV distributeur/dealer voor servicewerkzaamheden;
- Schade ten gevolge van misbruik, abnormaal gebruik, verwaarlozing, racen of gebruik van het product op een manier die niet strookt met de aanbevelingen in de gebruikershandleiding;
- Schade veroorzaakt door ongeval, onderdompeling, brand, sneeuw, waterinname, diefstal, vandalisme of overmacht;
- Gebruik met brandstoffen, oliesoorten of smeermiddelen die niet geschikt zijn voor dit product (zie de gebruikershandleiding);
- Schade die het gevolg is van roest, corrosie of blootstelling aan de natuurelementen;
- Incidentele of gevolgschade of schade van welke aard ook, inclusief en zonder beperkingen, kosten voor wegslepen, transportkosten, opslag, telefoon, huur, taxi, genotsderving, verzekering, afbetalingen, tijdverlies, inkomensderving; of tijd die niet kon worden benut als gevolg van stilstand tijdens servicewerkzaamheden.

4) GARANTIEPERIODE

Deze garantie loopt vanaf (1) de datum van levering aan de eerste klant of (2) de datum van de eerste ingebruikname van het product, afhankelijk van wat zich het eerst voordoet, en dit gedurende een termijn van:

VIERENTWINTIG (24) OPEENVOLGENDE MAANDEN voor privégebruik.

ZES (6) OPEENVOLGENDE MAANDEN bij gebruik voor commerciële doeleinden of verhuur.

Als commercieel gebruik van het product geldt elk gebruik ten behoeve van enige activiteit of tewerkstelling die inkomsten oplevert gedurende om het even welk deel van de garantieperiode. Het product wordt eveneens commercieel gebruikt als het op enig moment in de loop van de garantieperiode voor commercieel gebruik werd vergund.

De reparatie of vervanging van onderdelen of service uitgevoerd in het kader van deze garantie verlengt de duur van deze garantie niet. De oorspronkelijke vervaldatum blijft behouden.

Merk op dat de duur en alle andere voorwaarden van de dekking onder de garantie onderworpen zijn aan de toepasselijke nationale of lokale wetgeving in het land van de klant.

5) VOORWAARDEN OM VAN DE GARANTIE TE KUNNEN GENIETEN

Deze garantie wordt **enkel** gegeven als aan **alle** onderstaande voorwaarden is voldaan:

- De Can-Am ATV bouwjaar 2018 moet in nieuwe en ongebruikte staat zijn aangekocht door de eerste eigenaar bij een Can-Am ATV distributeur/dealer die erkend is om Can-Am ATV's te verkopen in het land waar de aankoop plaatsvond;
- De door BRP voorgeschreven inspecties voor de levering moeten voltooid en gedocumenteerd zijn;
- Het product moet correct geregistreerd zijn door een erkende Can-Am ATV distributeur/dealer;
- De 2018 Can-Am ATV moet aangekocht zijn binnen de EER door een inwoner van de EER, in de GOS voor inwoners van de landen binnen die regio en in Turkije voor inwoners van Turkije; en
- Zoals beschreven in de gebruikershandleiding, moet het vereiste periodiek onderhoud tijdig worden uitgevoerd, om aanspraak te kunnen maken op garantie. BRP behoudt zich het recht voor, een bewijs van correct onderhoud te vragen als voorwaarde voor prestaties onder garantie.

BRP zal deze beperkte garantie niet nakomen indien één van de bovenstaande voorwaarden niet werd vervuld door de privégebruiker of commerciële gebruiker. Deze beperkingen zijn noodzakelijk om BRP toe te laten, de veiligheid van zijn producten, zijn klanten en het grote publiek te vrijwaren.

6) HOE KUNT U EEN PRESTATIE ONDER DE GARANTIE AANVRAGEN

De klant moet het gebruik van de ATV stopzetten zodra er een anomalie verschijnt. De klant moet binnen de twee (2) maanden na het opduiken van een defect contact opnemen met een Can-Am ATV distributeur/dealer die servicewerken uitvoert en deze redelijke toegang tot het product verlenen en een redelijke gelegenheid bieden om het te repareren. De klant

moet de erkende Can-Am ATV distributeur/dealer ook een aankoopbewijs voor het product voorleggen en de reparatie/werkorder ondertekenen voor de aanvang van de reparatie om de reparatie onder garantie te valideren. Alle onderdelen die onder deze beperkte garantie worden vervangen worden eigendom van BRP.

Merk op dat de meldingsperiode onderworpen is aan de toepasselijke nationale of lokale wetgeving in het land van de klant.

7) WAT BRP ZAL DOEN

Voor zover wettelijk toegestaan, zijn de verplichtingen van BRP onder deze garantie, naar eigen goeddunken, beperkt tot de reparatie van onderdelen die defect werden bevonden bij normaal gebruik, onderhoud en service, of het vervangen van dergelijke onderdelen door nieuwe, authentieke ATV-onderdelen van Can-Am zonder kosten voor onderdelen en werkuren bij alle erkende Can-Am ATV-distributeurs/dealers tijdens de garantietermijn en onder de hierboven genoemde voorwaarden. De verantwoordelijkheid van BRP blijft beperkt tot de uitvoering van de vereiste reparaties of vervangingen van onderdelen. Aanspraken op inbreuken op de garantie kunnen geen aanleiding geven tot annulering of herroeping van de verkoop van de Can-Am ATV door de eigenaar. U heeft mogelijk nog andere wettelijke rechten, die verschillen van land tot land.

Wanneer er een prestatie nodig is buiten de EER,CIS of Turkije, zal de eigenaar instaan voor eventuele bijkomende kosten op basis van plaatselijke praktijken en voorwaarden, onder meer - maar niet beperkt tot - kosten voor transport, verzekering, belastingen, vergunningen, invoerrechten en alle andere financiële lasten, inclusief heffingen door overheden, staten, provincies en hun bevoegde instanties.

BRP behoudt zich het recht voor, zijn producten regelmatig te verbeteren of aan te passen, zonder dat hieruit een verplichting voortvloeit om eerder geproduceerde producten aan te passen.

8) OVERDRACHT

Indien een product tijdens de garantieperiode van eigenaar verandert, wordt deze beperkte garantie onder de gestelde termijnen en voorwaarden mee overgedragen, en blijft ze geldig voor de resterende dekkingperiode, op voorwaarde dat BRP of een erkende Can-Am ATV distributeur/dealer een bewijs ontvangt dat deze overdracht met instemming van de vorige eigenaar plaatsvond en de gegevens van de nieuwe eigenaar ontvangt.

9) BIJSTAND VOOR DE KLANT

In geval van discussie of geschil betreffende deze beperkte garantie, raadt BRP u aan met de Can-Am ATV distributeur/dealer naar een oplossing voor de kwestie te zoeken. We raden u aan het probleem te bespreken met de servicemanager of zaakvoerder van de erkende Can-Am ATV distributeur/dealer.

Als het probleem niet wordt opgelost, neemt u contact op met BRP door het klantcontactformulier op www.brp.com in te vullen of per e-mail contact met BRP op te nemen via een van de adressen in het gedeelte *CONTACT OPNEMEN* van deze handleiding.

* In de EER worden de producten verdeeld en wordt service verleend door BRP European Distribution S.A. en andere filialen van BRP.

© 2017 Bombardier Recreational Products Inc. Alle rechten voorbehouden.

®™ en het BRP-logo zijn handelsmerken van Bombardier Recreational Products Inc. of diens dochterondernemingen.

BIJKOMENDE VOORWAARDEN UITSLUITEND VOOR FRANKRIJK

De volgende voorwaarden gelden uitsluitend voor producten die in Frankrijk zijn verkocht:

De verkoper levert goederen die in overeenstemming zijn met het contract en is verantwoordelijk voor defecten die aanwezig zijn bij de levering. De verkoper is tevens verantwoordelijk voor defecten die voortvloeien uit de verpakking, de assemblage-instructies of de installatie wanneer deze verantwoordelijkheid contractueel de zijne is of deze taken onder zijn verantwoordelijkheid werden volbracht. Om in overeenstemming te zijn met het contract, moet het product:

1. Geschikt zijn voor normaal gebruik voor dit soort goederen en, waar toepasselijk:
 - Beantwoorden aan de beschrijving die door de verkoper werd verstrekt, en over de kwaliteiten beschikken die door de koper aan de hand van een staal of model werden voorgesteld;
 - Beschikken over de kwaliteiten die een koper rechtmatig mag verwachten, rekening houdend met de publieke verklaringen van de verkoper, de fabrikant of zijn vertegenwoordiger, inclusief die in reclame of etikettering; of
2. De eigenschappen hebben zoals overeengekomen tussen de partijen of geschikt zijn voor specifiek gebruik bedoeld door de koper en verduidelijkt aan de verkoper en aanvaard door de verkoper.

Bij niet-naleving is actie voorbehouden gedurende twee jaar na de levering van de goederen. De verkoper is verantwoordelijk voor de garantie voor verborgen defecten van het verkochte product indien dergelijke defecten het product ongeschikt maken voor het bedoelde gebruik, of indien deze het gebruik zodanig reduceren dat de koper het product niet zou hebben aangekocht of een lagere prijs zou hebben betaald, indien deze hiervan op de hoogte zou zijn geweest. Voor zulke verborgen defecten moet door de koper actie worden genomen binnen de 2 jaar na de ontdekking van het defect.

***Deze pagina is
opzettelijk blanco***

KLANTENINFORMATIE

BESCHERMING VAN DE PRIVACY

Bij deze deelt BRP u mee dat uw contactgegevens zullen worden gebruikt voor veiligheids- en garantiegebonden doeleinden. Bovendien kunnen BRP en zijn dochtermaatschappijen hun klantenlijsten gebruiken om marketing en promotionele informatie over BRP en gerelateerde producten te verdelen.

Om uw recht op raadpleging van uw gegevens uit te oefenen, of te worden verwijderd uit de lijst met geadresseerden voor direct marketing, kunt u contact opnemen met BRP.

Via e-mail: **privacyofficer@brp.com**

Per post: BRP
Senior Legal Counsel-Privacy Officer
726 St-Joseph
Valcourt QC
Canada
JOE 2LO

NEEM CONTACT OP

www.brp.com

Noord-Amerika

565 de la Montagne Street
Valcourt (Québec) J0E 2L0
Canada

Sturtevant, Wisconsin, U.S.A.
10101 Science Drive
Sturtevant, Wisconsin
53177
VS

Sa De Cv, Av. Ferrocarril 202
Parque Ind. Querétaro, Lote2-B
76220
Santa Rosa Jáuregui, Qro., Mexico

Europa

Skaldenstraat 125
B-9042 Gent
België

Itterpark 11
D-40724 Hilden
Duitsland

ARTEPARC Bâtiment B
Route de la côte d'Azur, Le Canet
13590 Meyreuil
Frankrijk

Ingvald Ystgaardsvei 15
N-7484 Trondheim
Noorwegen

Isoaavantie 7
PL 8040
96101 Rovaniemi

Formvägen 16
S-906 21 Umeå
Zweden

Avenue d'Ouchy 4-6
1006 Lausanne
Zwitserland

Oceanië

6 Lord Street
Lakes Business Park
Botany, NSW 2019
Australië

Zuid-Amerika

Rua James Clerck Maxwell, 230
TechnoPark Campinas SP 13069-380 Brazil

Azië

15/F Parale Mitsui Building,8
Higashida-Cho, Kawasaki-ku
Kawasaki 210-0005
Japan

Room Dubai, level 12, Platinum Tower
233 Tai Cang Road
Xintiandi, Lu Wan District
Shanghai 200020
China

VERANDERING VAN ADRES/EIGENAAR

Als u bent verhuisd of als u de nieuwe eigenaar bent van de ATV, laat dit dan zeker weten aan BRP door:

- Contact op te nemen met een erkende Can-Am-distributeur/dealer.
- **Enkel Noord-Amerika:** Bel +1 888 272-9222.
- Een van de adreswijzigingskaarten op de volgende bladzijden terug te sturen naar een van de BRP-adressen in het gedeelte *CONTACT OP-NEMEN* van deze handleiding.

Gelieve ingeval van verandering van eigenaar een bewijs toe te voegen dat de vroegere eigenaar met de overdracht heeft ingestemd.

Wanneer u BRP op de hoogte brengt, zelfs nadat de beperkte garantie is afgelopen, kan BRP u bereiken indien dit nodig zou zijn, bijvoorbeeld als er ATV's zouden worden teruggeroepen om veiligheidsredenen. BRP op de hoogte brengen is de verantwoordelijkheid van de eigenaar.

GESTOLEN VAARTUIGEN: Verwittig BRP of een erkende Can-Am dealer als uw ATV wordt gestolen. U zult verzocht worden om uw naam, adres, telefoonnummer, het voertuigidentificatienummer en de datum van de diefstal op te geven.

ATV MODELNR. _____

IDENTIFICATIENUMMER VAN HET VOERTUIG (V.I.N.) _____

IDENTIFICATIENUMMER VAN DE MOTOR (E.I.N.) _____

Eigenaar: _____

NAAM

Nr. _____ STRAAT _____ APP _____

WOONPLAATS _____ STAAT/PROVINCIE _____ ZIP/POSTCODE _____

Aankoopdatum _____
JAAR MAAND DAG

Einddatum van de garantie _____
JAAR MAAND DAG

In te vullen door de geautoriseerde Sea-Doo-dealer op het moment van verkoop.

STEMPEL DEALER

Informeer bij de dealer waar u uw voertuig kocht of uw voertuig werd geregistreerd bij BRP.

Terwijl u de gebruikershandleiding doorleest, onthoud dat:



WAARSCHUWING

Duidt op een mogelijk gevaar dat, indien het niet wordt vermeden, kan leiden tot ernstige of dodelijke verwondingen.

WAARSCHUWING

HET GEBRUIK VAN DIT VOERTUIG HOUDT GEVAREN IN.

Een aanrijding of koprol is snel gebeurd als u de nodige voorzorgen niet neemt, zelfs tijdens routinemanoeuvres zoals keren, bergop of over hindernissen rijden.

U kunt **ERNSTIGE OF DODELIJKE VERWONDINGEN** oplopen, als u deze instructies niet volgt:

- **VOORDAT U MET DEZE ATV GAAT RIJDEN, MOET U DE BEDIENINGSHANDLEIDING EN ALLE VEILIGHEIDSLABELS OP HET PRODUCT LEZEN EN DE VEILIGHEIDSFILM BEKIJKEN.**
- **GA NOOIT MET DIT VOERTUIG RIJDEN ZONDER GEPASTE INSTRUCTIES.** Volg een gecertificeerde training.
- **NEEM NOOIT EEN PASSAGIER MEE.** U verhoogt het risico controle kwijt te raken als u een passagier meeneemt.
- **RIJ NOOIT MET DIT VOERTUIG OP EEN VERHARDE WEG.** U verhoogt het risico dat u controle kwijtraakt als u dit voertuig gebruikt op verharde wegen.
- **RIJ NOOIT MET DIT VOERTUIG OP DE OPENBARE WEG.** U kunt in botsing komen met een ander voertuig als u met dit voertuig op de openbare weg rijdt.
- **DRAAG STEEDS EEN GOEDGEKEURDE HELM,** oogbescherming en geschikte beschermende kledij.
- **GEBRUIK NOOIT MET DRUGS OF ALCOHOL.** Ze vertragen de reactietijd en tasten het beoordelingsvermogen aan.
- **NOOIT TE SNEL RIJDEN MET DIT VOERTUIG.** U verhoogt het risico dat u controle kwijtraakt als u te snel rijdt voor het terrein, de zichtomstandigheden of uw ervaring.
- **PROBEER NOOIT OP TWEE WIELEN TE RIJDEN, TE SPRINGEN OF ANDERE STUNTS**

219 001 848_NL
GEBRUIKERSHANDLEIDING DS 70 / DS 90 / DS 90 X /
Nederlands – Nederland

U/M:P.C.