

can-am



SPYDER RT-SERIEN

INSTRUKTIONS- BOK

Inkluderar säkerhet, användning och underhållsinformation

2025

▲ VARNING

Lär dig på vilket sätt fordonet är speciellt.

Läs denna instruktionsbok och titta på säkerhetsvideon på:

<https://can-am.brp.com/spyder/owners/safety/safety-information.html>

Gå en förarkurs (om en sådan finns tillgänglig), öva och lär känna reglagen.

Ta reda på vilka lagar och körkortsbestämmelser som gäller i det land där du bor.

Förvara handboken i det främre förvaringsutrymmet.

VARNING

Underlåtenhet att följa någon av säkerhetsföreskrifterna och anvisningarna i instruktionsboken, säkerhetsvideon och säkerhetsdekalerna på produkten kan leda till personskador, inklusive skador med dödlig utgång.

KALIFORNIENS PROPOSITION 65 VARNING

VARNING

Användning, service och underhåll av fordon kan utsätta dig för kemikalier som inkluderar motoravgaser, koloxid, ftalater och bly, som är kända av delstaten Kalifornien för att orsaka cancer och fosterskador eller andra skador på fortplantningssystemet. För att minimera exponering, undvik att andas avgaser, tomgångskör inte motorn om det inte är nödvändigt, serva fordonet på en väl ventilerad plats och använd handskar eller tvätta händerna ofta när du servar ditt fordon. För mer information, gå till www.p65warnings.ca.gov/products/passenger-vehicle.

™ Varumärken tillhörande BRP eller dess dotterbolag.

Detta är en ofullständig lista över varumärken som tillhör Bombardier Recreational Products Inc. eller dess dotterföretag.

Varumärken kanske inte är registrerade i alla jurisdiktioner.

ACE™

Can-Am®

D.E.S.S.™

ROTAX®

Spyder®

XPS®

Alla rättigheter förbehålls. Inga delar av denna manual får reproduceras i någon form utan föregående skriftligt tillstånd från Bombardier Recreational Products Inc.

©Bombardier Recreational Products Inc. (BRP) 2024

Bombardier Recreational Products (BRP)

Deutsch	Dieses Handbuch ist möglicherweise in Ihrer Landessprache verfügbar. Bitte wenden Sie sich an Ihren Händler oder besuchen Sie: www.operatorsguides.brp.com
English	This guide may be available in your language. Check with your dealer or go to: www.operatorsguides.brp.com
Español	Es posible que este manual esté disponible en su idioma. Consulte a su distribuidor o visite: www.operatorsguides.brp.com
Français	Ce guide peut être disponible dans votre langue. Vérifier avec votre concessionnaire ou aller à: www.operatorsguides.brp.com
Italiano	Questa guida potrebbe essere disponibile nella propria lingua. Contattare il concessionario o consultare: www.operatorsguides.brp.com
中文	本手册可能有您的语种的翻译版本。请向经销商询问，或者登录 www.operatorsguides.brp.com 查询。
日本語	このガイドは、言語によって翻訳版が用意されています。ディーラーに問い合わせるか、次のアドレスでご確認ください： www.operatorsguides.brp.com
Nederlands	Deze handleiding kan beschikbaar zijn in uw taal. Vraag het aan uw dealer of ga naar: www.operatorsguides.brp.com
Norsk	Denne boken kan finnes tilgjengelig på ditt eget språk. Kontakt din forhandler eller gå til: www.operatorsguides.brp.com
Português	Este manual pode estar disponível em seu idioma. Fale com sua concessionária ou visite o site: www.operatorsguides.brp.com
Русский	Воспользуйтесь руководством на вашем языке. Узнайте о его наличии у дилера или на странице по адресу www.operatorsguides.brp.com
Suomi	Käyttöohjekirja voi olla saatavissa omalla kielelläsi. Tarkista jälleenmyyjältä tai käy osoitteessa: www.operatorsguides.brp.com
Svenska	Denna bok kan finnas tillgänglig på ditt språk. Kontakta din återförsäljare eller gå till: www.operatorsguides.brp.com

Aktuella modeller
Spyder RT STD
Spyder RT Limited
Spyder RT Sea-to-Sky utgåva

I Kanada distribueras och servas produkter av Bombardier Recreational Products Inc. (BRP).

I USA distribueras och servas produkter av BRP US Inc.

I det Europeiska ekonomiska samarbetsområdet (som består av Europeiska unionens medlemsstater samt Storbritannien, Norge, Island och Liechtenstein), i Oberoende staters samväld (inklusive Ukraina och Turkmenistan) och Turkiet, distribueras och servas produkter av BRP European Distribution S.A. och andra filialer eller dotterbolag till BRP.

För alla övriga länder distribueras och servas produkter av Bombardier Recreational Products Inc. (BRP) eller dess filialer.

INNEHÅLLSFÖRTECKNING

ALLMÄN INFORMATION

ALLMÄN INFORMATION	10
Innan du kör	10
Säkerhetsmeddelanden	10
Om denna Instruktionsbok	10
Andra källor till information	11
Bekräftelse	11

ALLMÄNNA VARNINGAR

KOLOXIDFÖRGIFTNING	14
BENSINBRAND OCH ANDRA RISKER	15
BRÄNNSKADOR FRÅN HETA FORDONSDELAR	16
TILLBEHÖR OCH MODIFIERINGAR	17

FORDONSINFORMATION

DE VIKTIGASTE REGLAGEN	20
STYRSTÅNG	21
GASSPJÄLL	21
VÄXELREGLAGE	21
BROMSPEDAL	22
PARKERINGSBROMSKNAPP	22
SEKUNDÄRA REGLAGE	24
TÄNDNINGSLÅS	25
REGLAGEPANEL	26
HÖGER FLERFUNKTIONSREGLAGE	27
VÄNSTER MULITFUNKTIONSOMKOPPLARE	30
PASSAGERARENS REGLAGE	33
BRYTARE FÖR HANDTAGSVÄRMARE	33
REGLAGE FÖR UPPVÄRMT SÄTE	33
UTRUSTNING	35
SPEGLAR	35
HANDSKFACK	35
USB-PORTAR	35
FRÄMRE FÖRVARINGSUTRYMME	36
FÖRARSÄTE	36
FÖRARRYGGSTÖD	36
PASSAGERARSÄTE	37
FÖRVARINGSUTRYMMEN	37
HJÄLMKROK	39
VERKTYGSSATS	40
OPERATÖRENS INSTRUKTIONSBOK	40
SERVICEKÅPA	40
10,25-TUMS PEKSKÄRMSDISPLAY	43
Första säkerhetsdisplayen	43
Standarddisplay	43

Navigera i digitaldisplayen	43
Mittdisplay	44
Vyer display	45
Applet-meny	47
Ikoner och indikatorer - Multifunktionsdisplay	52
Meddelanden i pekskrämsdisplayen	53
Parkoppla din smarttelefon genom Bluetooth	53
DRIFTSLÄGEN	55
ECO-läge	55
Standardläge	55
Lägesdisplay	55
GRUNDLÄGGANDE PROCEDURER	56
JUSTERING AV PASSAGERARFOTSTÖD	56
START OCH AVSTÄNGNING AV MOTORN	56
BACKA	58
ANVÄNDNING UNDER INKÖRNINGSPERIODEN	58
PÅFYLLNING AV BRÄNSLE	59
Ställa in bakre fjädring	60

ANVISNINGAR FÖR SÄKER ANVÄNDNING

VAD SOM SKILJER SIG JÄMFÖRT MED ANDRA FORDON	64
stabilitet	64
Respons vid olika vägförhållanden	64
Bromspedal	64
Parkeringsbroms	64
Styrning	64
Bredd	65
Fordonets döda vinkel	65
Backväxel	65
Backkamera (om sådan finns)	65
Körkort och lokal lagstiftning	66
ELEKTRONISKA STYRSYSTEM	67
Fordonsstabiliseringssystem (VSS)	67
Backhållarsystem (HHC, Hill Hold Control)	68
Dynamisk servostyrning (DPS)	68
ATT FÖRSTÅ RISKER PÅ VÄGEN	69
Typen av fordon	69
Förarens skicklighet och omdöme	69
Förarens tillstånd	70
Fordonets skick	70
Väglag och väder	70
FÖRARUTRUSTNING	71
Hjälm	71
Annan utrustning	71
KÖRKUNSKAPER OCH KÖRÖVNINGAR	74
Välja en övningsplats	74
Förberedelser inför körning	75
Körställning	75
Körövningar	75

Mer avancerade färdigheter	82
VÄGSTRATEGIER	83
Planera inför turen	83
Defensiv körning	83
Se till att du syns	84
Placering i körfältet	85
Vanliga körsituationer	86
Väglag och risker	88
Nödsituationer på vägen	89
Trasiga däck	89
KÖRA MED PASSAGERARE, LAST ELLER SLÄPVAGN	90
Maxvikt	90
Körning med extra last	90
Köra med en passagerare	90
Bagageförvaring	91
Släpvagnskörning	92
TESTA DINA KUNSKAPER	95
Frågor	95
Svar	98
SÄKERHETSINFORMATION PÅ FORDONET	100
Viktigt säkerhetsmeddelande före körning	101
Säkerhetshängetikett	102
Säkerhetsdekalering	103
RAPPORTERA SÄKERHETSDEFEKTER	114

INSPEKTION FÖRE ANVÄNDNING

CHECKLISTA FÖR FÖRINSPEKTION	116
Innan start av fordonet, kontrollera följande:	116
Vrid tändningsnyckeln till läge PÅ:	117

UNDERHÅLL

UNDERHÅLLSSCHEMA	120
EPA Regulation - Kanadensiska och USA fordon	120
Mycket dammiga eller våta förhållanden – riktlinjer för underhåll av motorns luftfilter	120
Inkörningskontroll	121
Underhållsschema	121
Dokumentation av underhåll	126
UNDERHÅLLSPROCEDURER	131
Motorolja	131
Luftfilter	135
Motorkylvätska	136
Kylarfläktar	137
Batteri	137
Drivrem	138
Hjul och däck	140
Bromsar	142
Strålkastare	143

FORDONSVÅRD	146
Rengöra fordonet.....	146
Skydda fordonet.....	146
FÖRVARING OCH FÖRSÄSONGSSERVICE	148
Förvaring.....	148
Preparering inför körsäsong.....	148

MINDRE REPARATIONER

RIKTLINJER FÖR DIAGNOSTIK	150
Växlar inte till neutralläge.....	150
Växlar inte.....	150
Motorn startar inte.....	150
MEDDELANDEN I INSTRUMENTGRUPPEN	152
ÅTGÄRDER I FÖLJANDE SITUATIONER	155
Borttappade nycklar.....	155
Det går ej att öppna sidoförvaringsutrymmet.....	155
Punktering.....	155
Urladdat batteri.....	155
HUR MAN BYTER UT EN LAMPA	157
Belysning.....	157
HUR MAN BYTER SÄKRINGAR	159
Säkringar.....	159
HUR MAN TRANSPORTERAR FORDONET	163

TEKNISK INFORMATION

FORDONSIDENTIFIKATION	166
Fordonsidentifikationsnummer.....	166
Motorns identifikationsnummer.....	167
FORDONETS KOMPATIBILITETSETIKETTER	168
Hängetikett om säkerhetsefterlevnad.....	168
Dekal om EPA-överensstämmelse.....	168
Dekal för europeisk överensstämmelse.....	168
Placering av överensstämmelsedekal för alternativbränslestruktur.....	168
REGLER FÖR LJUDDÄMPNINGSSYSTEM	170
BRP RF DESS POST	171
USA och Kanada.....	171
Mexiko.....	172
Japan.....	172
Europa.....	172
REGULATORISK INFORMATION FÖR MULTIFUNKTIONSMÄTARE	177
Tekniska data.....	177
Tillverkare och adress.....	177
USA och Kanada.....	177
Mexiko.....	178
Brasilien.....	178
Japan.....	179
Europa.....	179

TEKNISKA SPECIFIKATIONER

SPECIFIKATIONER	186
-----------------------	-----

GARANTI

BRP BEGRÄNSAD GARANTI – KANADA OCH USA: 2025 CAN-AM® SPYDER®-FORDONSSERIEN	194
1) Den begränsade garantins omfattning	194
2) Ansvarsbegränsning	194
3) UNDANTAG – omfattas inte av garantin	194
4) Garantiperiod	195
5) Garantivillkor	196
6) Kundens rättigheter och skyldigheter	196
7) BRP:s ansvar	196
8) Överlåtelse av garanti	197
9) Konsumentvägledning	197
US EPA UTSLÄPPSGARANTI	198
US EPA FEDERAL BULLERGARANTI	201
GARANTIVILLKOR GÄLLANDE UTSLÄPPSSYSTEM I KALIFORNIEN	202
Garantivillkor gällande utsläppssystem i Kalifornien	202
Garantivillkor gällande defekter i utsläppssystem i Kalifornien	202
BRP INTERNATIONELLA BEGRÄNSADE GARANTI: 2025 CAN-AM® SPYDER®-SERIEN	206
1) Den begränsade garantins omfattning	206
2) Ansvarsbegränsning	206
3) UNDANTAG – omfattas inte av garantin	207
4) Garantiperiod	207
5) Garantivillkor	208
6) Kundens rättigheter och skyldigheter	209
7) BRP:s ansvar	209
8) Överlåtelse av garanti	209
9) Konsumentvägledning	209
BRP:S BEGRÄNSADE GARANTI FÖR DET EUROPEISKA EKONOMISKA SAMARBETSOMRÅDET, OBEROENDE STATERS SAMVÄLDE OCH TURKIET: 2025 CAN-AM® SPYDER®-SERIEN	211
1) Den begränsade garantins omfattning	211
2) Ansvarsbegränsning	211
3) UNDANTAG – omfattas inte av garantin	212
4) Garantiperiod	212
5) Endast för produkter som sålts i Frankrike	213
6) Garantivillkor	213
7) Kundens rättigheter och skyldigheter	214
8) BRP:s ansvar	214
9) Överlåtelse av garanti	215
10) Konsumentvägledning	215

KUNDINFORMATION

DATASEKRETESSINFORMATION	218
KONTAKTA OSS	220
Asien och Stilla-havsområdet	220
Europa, Mellanöstern och Afrika	220
Latinamerika	221
Nordamerika	221
ADRESSÄNDRING OCH ÄGARBYTE	222

ALLMÄN INFORMATION

ALLMÄN INFORMATION

Gratulerar till köpet av ditt nya Can-Am® 3-hjuls fordon. Den omfattas av Bombardier Recreational Products Inc. (BRP)-garantin och ett nätverk av auktoriserade återförsäljare som har de reservdelar, den service och de tillbehör du behöver.

Återförsäljaren arbetar för kundens tillfredsställelse. Han har utbildat sig för att förbereda sig, inspektera och utföra den slutliga inställningen av ditt nya fordon innan du tar det i besittning.

Om du behöver mer information beträffande service av ditt fordon, ber vi dig kontakta din återförsäljare.

Vid leveransen informerades du om garantins täckning och du undertecknade en *CHECKLISTA FÖRE LEVERANS* för att säkerställa att ditt nya fordon har förberetts på ett tillfredsställande sätt.

Innan du kör

Läs följande avsnitt innan du börjar använda det här fordonet för din egen, passagerarens och omgivningens säkerhet:

- *Allmänna varningar*
- *Fordonsinformation*
- *Anvisningar för säker användning*
- *Förinspektion.*

Erfarna motorcyklister ska rikta särskild uppmärksamhet på *Vilken som är skillnaden jämfört med andra fordon.*

Säkerhetsmeddelanden

De olika typerna av säkerhetsmeddelanden, hur de ser ut och hur de används i den här boken förklaras nedan:

Symbolen för säkerhetsvarningar  indikerar risk för personskada.

VARNING

Anger en potentiell risk som kan resultera i svåra personskador eller dödsfall om den inte undviks.

OBS

Anger en risksituation som, om den inte undviks, resulterar i mindre eller svårare personskador.

OBS

Indikerar en instruktion som måste följas för att undvika allvarliga skador på fordonets komponenter eller annan egendom.

Om denna Instruktionsbok

Instruktionsboken skrevs i Nordamerika, där det råder högertrafik. Vid behov, anpassa anvisningarna i boken till ditt land och de trafikregler som gäller där.

I den här Instruktionsboken används ordet motorcykel för tvåhjuliga fordon i allmänhet.

Förvara alltid denna Instruktionsbok tillsammans med fordonet så att du kan titta i den för t.ex. information om underhåll, reparationer under färd och om du behöver instruera andra.

Om du vill se och/eller skriva ut en extra kopia av din Instruktionsbok, besök helt enkelt följande webbplats:

- WWW.OPERATORSGUIDES.BRP.COM

Informationen i detta dokument är korrekt vid utgivningstillfället. BRP har emellertid som policy att kontinuerligt förbättra sina produkter utan att därför åta sig skyldigheten att installera dem på tidigare tillverkade produkter.

På grund av sent införda tillverkningsändringar kan vissa skillnader finnas mellan den tillverkade produkten och beskrivningen eller specifikationerna i denna bok. BRP förbehåller sig rätten att när som helst dra in eller ändra specifikationer, utförande, egenskaper, modeller eller utrustning utan att därmed påta sig några skyldigheter.

Denna Instruktionsbok ska medfölja fordonet vid återförsäljning.

Andra källor till information

Förutom att läsa den här instruktionsboken bör du även läsa säkerhetsmeddelanden på displayen och säkerhetsdekaler på fordonet och titta på *säkerhetsvideon* som finns på:

- [HTTPS://CAN-AM.BRP.COM/SPYDER/OWNERS/SAFETY/SAFETY-INFORMATION.HTML](https://can-am.brp.com/spyder/owners/safety/safety-information.html)

Eller använd följande QR-kod:



Ta en speciell kurs för ett 3-hjuligt fordon om det finns möjlighet till det.

För mer information om kommande utbildningskurser besöker du vår webbplats på:

- [WWW.CAN-AM.BRP.COM](http://www.can-am.brp.com)

Om en utbildningskurs speciellt för 3-hjuliga fordon inte är tillgänglig inom ditt område kan det vara en bra idé att ta en kurs för motorcyklar.

Många av de färdigheter som krävs är likartade och den informationen som du får när det gäller risker på vägen är även lämpade för ett 3-hjuligt fordon.

Bekräftelse

BRP vill tacka Motorcycle Safety Foundation (MSF) för tillståndet att

använda deras material om motorcykelsäkerhet i trafiken i den här Instruktionsboken.

MSF är en internationellt erkänd, icke vinstdrivande organisation som stöds av motorcykeltillverkare. De tillhandahåller utbildning, verktyg och stöd till alla som arbetar med motorcykelsäkerhet. Besök webbplatsen på:

- [WWW.MSF-USA.ORG](http://www.msf-usa.org)

Den här sidan är avsiktligt tom

ALLMÄNNA VARNINGAR

KOLOXIDFÖRGIFTNING

Alla motoravgaser innehåller koloxid, som är en giftig gas. Inandning av koloxid kan ge huvudvärk, yrsel, dåsighet, illamående, förvirring och orsaka dödsolyckor.

Koloxid är en färg-, lukt- och smaklös gas som kan förekomma även om du inte ser eller känner lukten av motoravgaser. Dödliga koncentrationer av koloxid kan samlas på kort tid och du kan drabbas snabbt, utan möjlighet att rädda dig själv. Dödliga koncentrationer av koloxid kan också dröja kvar i timmar och dagar i slutna eller dåligt ventilerade utrymmen. Om du upplever något av symtomen på koloxidförgiftning, lämna utrymmet omedelbart, gå ut i friska luften och sök läkarvård.

Förhindra svåra eller dödliga skador på grund av koloxidförgiftning:

- Kör aldrig fordonet i dåligt ventilerade eller delvis slutna utrymmen, som till exempel ett garage, en carport eller en lada. Även om du försöker vädra ut motoravgaser med fläktar eller öppna fönster och dörrar, kan koloxid snabbt nå dödliga koncentrationer.
- Kör aldrig fordonet utomhus på ställen där motoravgaserna kan sugas in i en byggnad via öppningar som till exempel fönster och dörrar.

BENSINBRAND OCH ANDRA RISKER

Bensin är ett ytterst brandfarligt och explosionsfarligt ämne. Bensinångor kan spridas och antändas av en gnista eller eldslåga på många meters avstånd från motorn. Följ dessa anvisningar för att minska risken för brand och explosion:

- Tankka fordonet utomhus på en välventilerad plats, på avstånd från öppen eld, gnistor, tända cigaretter och andra antändningskällor.
- Tankka aldrig fordonet med motorn igång.
- Fyll aldrig bränsletanken ända upp. Lämna tillräckligt stort utrymme så att bränslet kan expandera vid temperaturförändringar.
- Torka bort eventuellt utspillt bränsle.
- Starta och använd aldrig motorn med tanklocket öppet.
- Använd enbart en godkänd bensindunk för bränsleförvaring.
- Förvara aldrig bensindunkar på fordonet.

Bensin är giftigt och kan orsaka personskador, till och med dödliga.

- Sug aldrig upp bensin med munnen via slang.
- Om du sväljer bensin, får bensin i ögonen eller andas in bensinångor ska du omedelbart uppsöka läkare.

Om du får bensin på dig, tvätta dig med tvål och vatten och byt kläder.

BRÄNSKADOR FRÅN HETA FORDONSDELAR

Avgassystemet, oljan, kylsystemet och motorn blir heta när de används. Andra fordonsdelar såsom multifunktionsmätarens glas kan också vara heta om de utsätts för solljus. Temperaturer högre än 60 °C (140 °F) kan uppnås. Undvik kontakt med heta fordonsdelar, under och omedelbart efter användning, för att undgå brännskador.

TILLBEHÖR OCH MODIFIERINGAR

Gör inga modifieringar på fordonet och använd inte utrustning eller tillbehör om de inte har godkänts av BRP. Modifieringar och tillbehör som inte har testats av BRP kan öka risken för trafikolyckor och skador, och även göra det olagligt att använda fordonet i trafiken.

Till skillnad från de flesta motorcyklar är detta fordon utrustat med ett fordonsstabiliseringssystem (VSS), som är inställt enligt fordonets normala konfiguration. VSS kan sluta att fungera normalt om fordonet modifieras, till exempel om viktfordelning, hjulbas, däck, fjädring, bromsar eller styrsystem modifieras.

Kontakta din auktoriserade Can-Am On-Road återförsäljare för information om tillgängliga BRP-tillbehör för ditt fordon.

Av säkerhetsskäl måste vissa BRP-tillbehör installeras av en BRP-återförsäljare, men om du bestämmer dig för att installera tillbehöret själv, när det inte krävs av återförsäljaren, är det viktigt att följa alla instruktioner noggrant och, om tillämpligt, förstå all information om hur du använder produkten eller för service.

Om tillbehöret har installerats på ditt fordon av en annan person än dig, rekommenderar BRP dig starkt att läsa motsvarande instruktionsblad eftersom det kan finnas mer information om hur du använder det säkert eller för service.

Instruktionsbladen finns på denna adress:

– [HTTPS://INSTRUCTIONS.BRP.COM](https://instructions.brp.com)

Den här sidan är avsiktligt tom

FORDONSINFORMATION

DE VIKTIGASTE REGLAGEN

Det är viktigt att känna till var alla reglage sitter och hur de fungerar. Det är också viktigt att lära sig att använda

dem på ett samordnat och smidigt sätt.

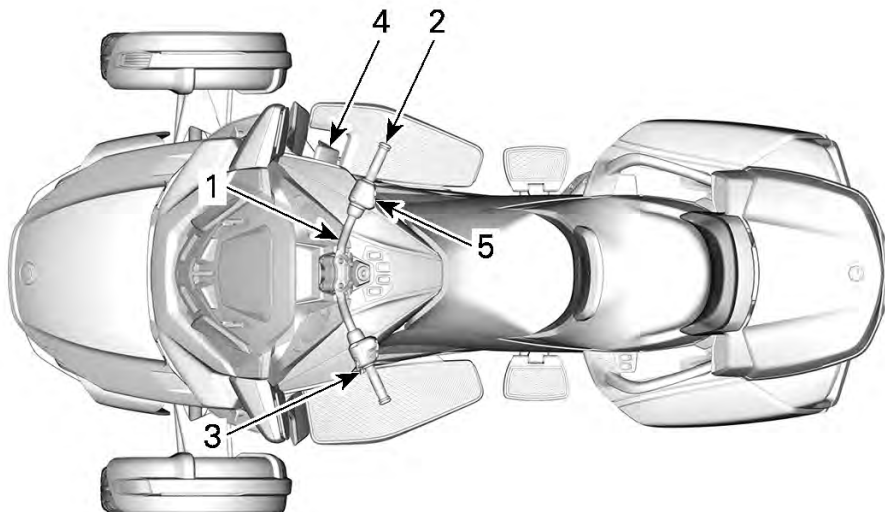

TYPISK

1. Styre
2. Gashandtag
3. Växelväljare
4. Bromspedal
5. Parkeringsbromsknapp

STYRSTÅNG

Ta tag i styret med båda händerna. Vrid styret åt det håll du vill köra.

GASSPJÄLL

Vrid på det högra handtaget för att använda gasen. Detta styr fordonets hastighet genom att kontrollera motorns vridmomentbegäran.

För att öka hastigheten vrid gashandtaget mot dig (sänk handleden).

För att sakta ner, vrid gashandtaget framåt (hög vristen) .



FÖR ATT ÖKA VARVTALET



FÖR ATT MINSKA VARVTALET

Gasreglaget har en fjädringsmekanism och går tillbaka till tomgångsläge när du släpper det.

Detta fordon är utrustat med ett elektroniskt styrt gasspjäll (ETC). Spjällen i spjällhuset styrs elektroniskt. De kan vid behov öppnas eller stängas oavsett gashandtagets position.

Vid gaspådrag kan det hända att VSS (fordonsstabiliseringssystemet) förhindrar ökning av motorvarvtalet i syfte att bibehålla fordonets stabilitet. När fordonet stabiliserats, kommer motorvarvtalet att öka till det som begärts via gashandtaget om dess position bibehållits. Detta kan upplevas som en "accelerationsfördröjning".

VSS kan aldrig accelerera fordonet. Allt den kan göra är att öppna spjället något för att minska motorbromskraften på hala underlag. Detta hindrar det bakre däckets från att glida då motorn bromsar.

VÄXELREGLAGE

Växelväljaren är placerad under vänster styrhandtag.

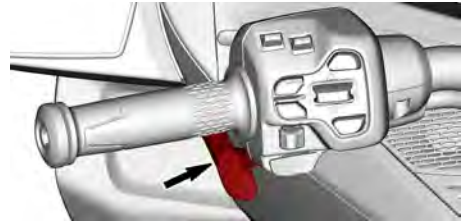

TYPISK

Växelmönstret är:

Reverse (back)-Neutral-1-2-3-4-5-6

Tryck växelväljaren framåt för att växla upp. Dra växelväljaren mot dig för att växla ned.

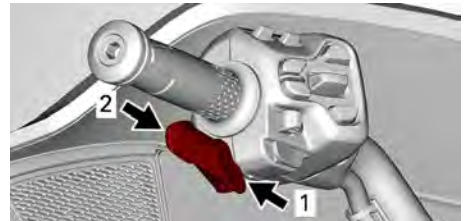

TYPISK

1. Uppväxling
2. Nedväxling

Därmed sker växelbytet sekventiellt från en växel till nästa. Släpp växelväljaren efter växelbytet.

- För att växla genom ett antal växlar, manövrerar du växelväljaren ett flertal gånger.
- Om du vill växla till 1:ans växel från neutral trycker du på bromspedalen och växlar ned.

- Om du vill växla till 1:ans växel från neutral trycker du på bromspedalen och växlar upp.
- För att växla till eller från backen, se **BACKVÄXEL**.

När växelväljaren släpps, återställs mekanismen och är redo för nästa upp- eller nedväxling.

Om föraren inte växlar ned när fordonets hastighet sänks och motorns varvtal faller under tröskelvärdet, växlar växellådan automatiskt ned till nästa lägre växel.

Om motorn startas med en växel ilagd, växlar växellådan automatiskt till neutralläget.

BROMSPEDAL

Bromspedalen är placerad på fotstödet på höger golvplatta. Bromsa genom att trycka ned pedalen. Pedalen bromsar alla tre hjulen.

OBS

Vila inte foten på bromspedalen under körning. Annars kommer motorstyrsystemet att aktivera nödläget för att skydda bromssystemet.

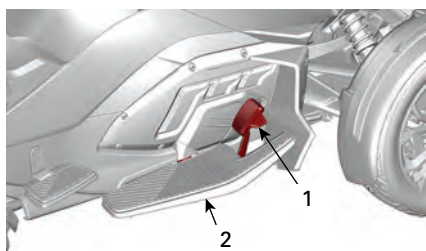

1. Bromspedal
2. Golvskiva

PARKERINGSBROMSKNAPP

Parkeringsbromsknappen sitter på höger sida av styrstängens. Med reglaget

ansätts och frigörs den elektriska parkeringsbromsen.

Om motorn stoppas utan att parkeringsbromsen har ansatts, så hörs en pipsignal under 20 sekunder.



Ansätta parkeringsbromsen

Tryck på knappen  för att ansätta parkeringsbromsen med fordonet stillastående och tändningsnyckel PÅ. Parkeringsbromslampan kommer att tändas.



OBS:

Minst 11 V krävs för att aktivera parkeringsbromsen. Om batterispänningen är under 11 V blinkar indikatorlampan för parkeringsbromsen och ett meddelande visas på instrumentpanelen.

OBS

För att undvika personskador eller skador på fordonet kan parkeringsbromsen inte aktiveras när fordonet kör snabbare än 10 km/h (6 MPH).

Kontrollera att parkeringsbromsen är ordentligt ansatt. Gunga fordonet framåt och bakåt.

Frigöra parkeringsbromsen

Frigör parkeringsbromsen genom att trycka på knappen  och kontrollera att parkeringsbromslampan SLOCKNAR.



SEKUNDÄRA REGLAGE

Vissa funktioner gäller kanske inte din modell eller kan vara tillval.

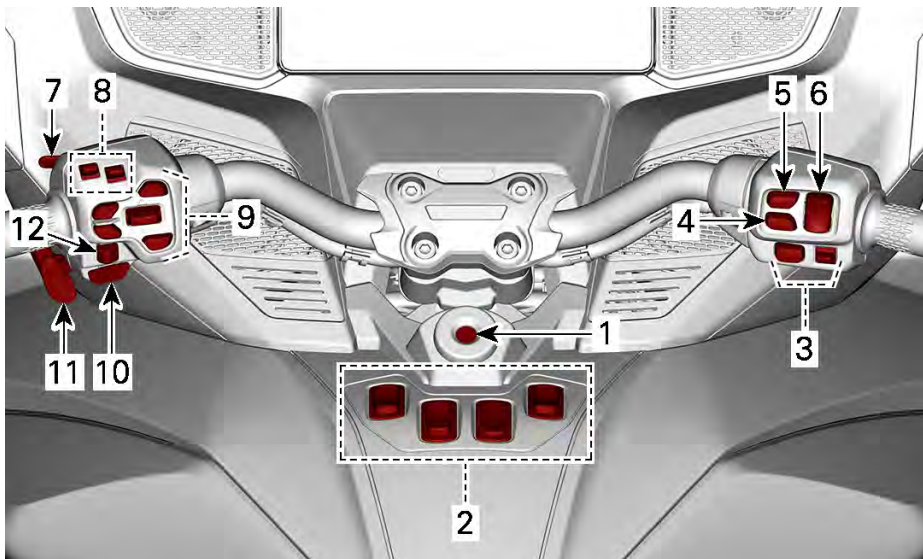

TYPISK

1. Tändningslås
2. Reglagepanel
3. Farthållarreglage
4. Reglage för varningsblinkers
5. Parkeringsbromsknapp
6. Motors start/stopp-reglage
7. Strålkastarreglage
8. Ljudreglage
9. Multimediakontroller
10. Signalhornknapp
11. Växelväljare
12. Knapp för riktningvisare

TÄNDNINGSLÅS

Tändningslåset är beläget strax under styret.

⚠ VARNING

Om du vrider tändningslåset till AV stängs motorn och alla elektriska system av, inklusive VSS och DPS. Om du gör detta medan fordonet är i rörelse kan du förlora kontrollen och råka ut för en olycka.

OBS

Om låset är trögt, tvinga inte runt nyckeln. Dra ut den och sätt i den igen.



1. AV
2. PÅ
3. Öppning av främre förvaringsutrymme
4. Öppning av säte/åtkomst till tanklocket
5. Låsposition för styrstång och handskfack

Två nycklar medföljer fordonet. Varje nyckel innehåller ett transponderchip som är förprogrammerat för att starta motorn till just ditt fordon. Detta möjliggörs genom att en radiosignal låser upp stöldskyddssystemet. Nycklarna innehåller inte något batteri. Du får inte ta isär nyckeln. Om stöldskyddssystemet inte kan läsa av nyckeln går det inte att starta motorn. Mer information om de feltilstånd som kan hindra stöldskyddssystemet från att läsa av nyckeln finns i våra *Riktlinjer för diagnostik*. Förvara reservnyckeln på en

säker plats eftersom du **måste** ha reservnyckeln för att vid behov få en ny nyckel tillverkad av en auktoriserad Can-Am On-Road-återförsäljare.

Tändningslåsets funktion

AV

Nyckeln kan sättas i och tas ur i det här läget.

I läget AV är fordonets elsystem urkopplat.

Motorn stängs av genom att tändningsnyckeln vrids till läget AV.

PÅ

Med nyckeln i det här läget är fordonets elsystem inkopplat.

Mätaren aktiveras.

Fordonsbelysningen kopplas på.

Motorn kan startas.

Låsning av styre/handskfack

Lås styrmekanismen och handskfacket:

1. Sätt nyckeln i tändningslåset.
2. Vrid styret åt höger eller vänster så långt det går.
3. Vrid nyckeln 1/4 varv moturs till styrlåsläget och ta sedan ut nyckeln.

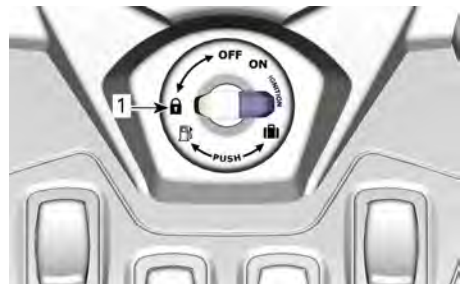

1. Låsposition för styrstång och handskfack

REGLAGEPANEL

Reglagepanelen är placerad på mittpanelen.

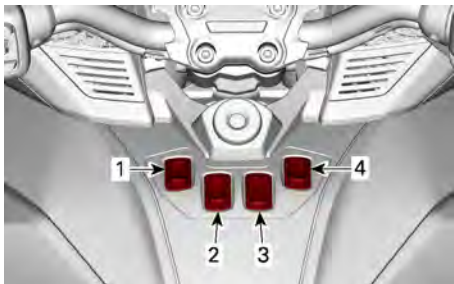

1. Vindruta
2. Förarens uppvärmda handtag
3. Plats för tillbehörsomkopplare
4. Uppvärmd förarstol (endast begränsade modeller)

Den innehåller många reglage som styr flera elektriska tillbehör.

OBS:

Batterispänningen måste vara minst 11 V för att aktivera reglagen för dessa tillbehör.

Reglage för vindrutan

Tryck på reglagets övre eller nedre del för att höja eller sänka vindrutan om du vill ändra dess position.

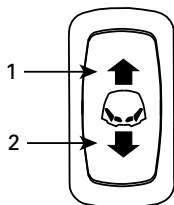

1. Tryck här för att höja vindrutan
2. Tryck här för att sänka vindrutan

Reglage för styrhandtagsvärmare

Den uppvärmda styrhandtagsvärmaren gör det möjligt att styra uppvärmningsintensiteten för de uppvärmda handtagen.

För att öka intensiteten, tryck på knappens övre del.

För att minska intensiteten, tryck på knappens nederkant.

Det finns 5 uppvärmningsnivåer och alternativet AV som kan väljas.

För att välja AV-alternativet, tryck på strömbrytarens undersida tills de uppvärmda handtagen stängs AV.

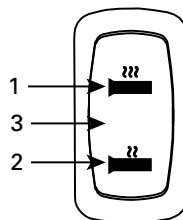

1. Öka intensiteten
2. Minska intensiteten
3. Viloläge

OBS:

Omkopplaren återgår automatiskt till mittläget efter att man tryckt på antingen den övre eller nedre delen av omkopplaren.

Reglage för förarens uppvärmda säte

Endast Limited-modeller

Med reglaget för uppvärmt säte som kopplar på och av värmaren, regleras även värmnivån.

Tryck på den övre (HI) eller nedre (LÅG) delen på reglaget för att aktivera uppvärmt säte.

Växla reglaget till mittläget för att stänga AV uppvärmt säte.

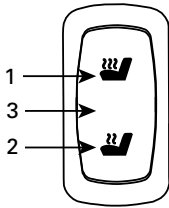

1. HI (högvärmeläge)
2. LOW (lägvärmeläge)
3. AV (mittläge)

HÖGER FLERFUNKTIONSREGLAGE

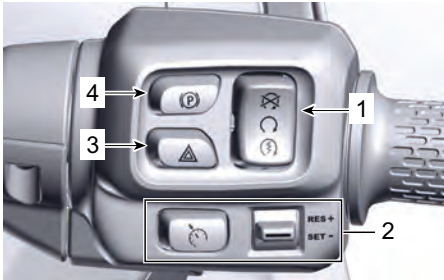

1. Motorns start/stopp-reglage
2. Farthållarreglage
3. Knapp för blinkande varningsljus
4. Parkeringsbromsknapp (se Primära kontroller)

MOTORNS START/STOPP-REGLAGE

Motorns startreglage är placerat på den övre högra delen av den högra styrstängens kåpa.

Växlingsknappen har flera lägen.



1. Motorns stoppläge
2. Kör-läge
3. Motorns startläge

Motorns stoppläge

Motorns stoppläge aktiveras när man trycker högst upp på växlingsknappen.

Detta läge kan också användas för att stanna motorn när som helst utan att släppa styret.

KÖR-läge

KÖR-läget aktiveras när växlingsknappen placeras i mitten.

Växlingsknappen måste ställas i kör-läge innan motorn startas.

Motorns startläge

Motorns startläge aktiveras när man trycker längst ner på växlingsknappen.

Tryck och håll ner längst ner på växlingsknappen tills motorn startas.

Farthållarreglage

Farthållarreglagen är placerade längst ner vid den högra styrstängens kåpa.



Knappen  används för att aktivera farthållarens funktion

OBS: Farthållarfunktionen kan endast avbrytas, den kan inte avaktiveras helt när motorn är igång.

Växlingsbrytaren är multifunktionell. Den gör det möjligt att ställa in, återuppta, öka eller minska hastigheten.

Även följande ikon  visas på den digitala displayen när farthållaren är aktiverad.

VARNING

Vi avråder från att använda farthållaren under körning med släpvagn.

När farthållaren ställts in kan fordonet framföras med en jämn bibehållen hastighet. Farthållaren ökar och minskar motorvarvtalet efter behov.

OBS: Fordonets vridmoment kan variera något beroende på vägförhållanden så som vind, upp- och nedförsbacke.

Farthållaren är konstruerad för användning under längre körsträckor på måttligt trafikerade landsvägar. Kör aldrig med farthållaren aktiverad i stadstrafik, på slingriga vägar, i svåra väderförhållanden eller under andra förhållanden och situationer då du behöver ha full kontroll över gasreglaget.

Farthållarens begränsningar

Farthållaren är ingen auto-pilot, den kommer med andra ord inte att köra fordonet.

Farthållaren är inte medveten om vad som händer på vägen, den ger inga styretslag eller ansätter bromsarna åt dig.

VARNING

Olämpligt bruk av farthållaren kan medföra att kontrollen över fordonet förloras.

Aktivera farthållaren

För att aktivera farthållarfunktionen, tryck på knappen .

Avbryta farthållarfunktionen

Någon av följande händelser kommer att avbryta farthållaren men inte avaktivera den (fullständigt stopp av funktionen).

- Bromspedalen trycks ned.
- Växling.
- Om fordonsstabiliseringssystemet (VSS) ingriper.
- Vrid gashandtaget framåt.
- Tryck på knappen .

Ställa in farthållaren

För att använda farthållaren måste fordonets hastighet vara mer än 40 km/h (25 MPH).

Aktivera först farthållarens funktion.

OBS:

Farthållarstatus visas i **grått** i digitaldisplayen.

Ta fordonet till den hastighet du vill bibehålla och tryck växlingsknappen nedåt för att ställa in (SET) hastigheten.

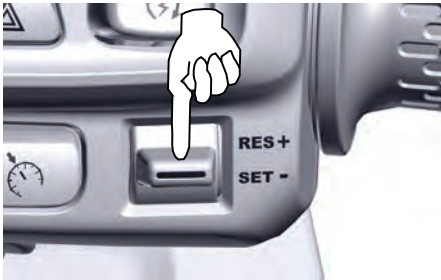

OBS:
 Farthållarstatus visas i **grönt** i digitaldisplayen.

Du kan nu släppa gashandtaget.

⚠ VARNING

Håll alltid båda händer på styret under körning. Annars kan kontrollen över fordonet förloras.

OBS:
 Du kan öka motorvarvtalet med gashandtaget om du behöver köra fortare än den inställda farthållarhastigheten. När gashandtaget släpps kommer farthållaren att återta den inställda hastigheten.

När farthållarhastigheten ställts in kan du öka eller minska den inställda hastigheten genom att skjuta växlingsknappen UPPÅT eller NEDÅT.

Varje knapptryckning ändrar hastighetsinställningen i steg om 1 km/h eller 1 MPH (beroende på vilka enheter som bestäms av kundens preferenser).

Hålls reglaget upp- eller nedtryckt ändras hastigheten kontinuerligt tills reglaget släpps eller farthållarens hastighetsbegränsning nås.

Återuppta farthållarhastighet

Om farthållarfunktionen avbröts och farthållarfunktionen fortfarande befinner sig i aktivt läge, kan

farthållarfunktionen återupptas genom att trycka växlingsknappen uppåt. Farthållaren återupptar då den föregående inställda hastigheten.



OBS:
 Farthållarens status på digitaldisplayen kommer att visa CRUISE SET (Farthållare inställd).

Knapp för blinkande varningsljus

Varningsknappen är placerad i mitten av det högra flerfunktionsreglaget, bredvid motors start/stopp-kontakt.



Tryck på knappen när du vill TÄNDA varningsljusen.

Tryck igen för att stoppa varningsljusen.

VÄNSTER MULTFUNKTIONSOMKOPPLARE

Strålkastarreglage

Omkopplaren för strålkastarna är placerad baktill på vänster multifunktionsomkopplare.



En av följande ikon (☰ ☱ ☲ ☳) visas på den digitala displayen när strålkastaren tänds.

Reglaget används för att välja hel- eller halvljus. Strålkastarna tänds automatiskt när motorn når 800 RPM och släcks ca 20 sekunder efter det att motorn stängts av.

Tänd helljuset genom att trycka reglaget till det främre läget. Tänd halvljuset genom att trycka reglaget till det bakre läget.

Blinka med helljuset genom att trycka in reglaget helt och sedan släppa det. Helljuset är på så länge du håller ned reglaget.

Knapp för riktningsvisare

Knappen för blinkers är placerad på den nedre vänstra delen av flerfunktionsreglaget.



En av följande ikon (⬅️ ➡️) visas på den digitala displayen när blinkers är aktiverad.

Riktningvisarknappen återgår till neutralläget automatiskt efter en sväng, men du kan behöva återföra den manuellt efter en svag sväng eller byte av körfält.

Stäng av riktningvisarna genom att trycka in knappen.

Riktningvisarna slutar normalt att blinka efter 30 sekunder när fordonet är i rörelse.

Signalhornsknapp

Omkopplaren för signalhornet är placerad längst ner på vänster flerfunktionsreglage.

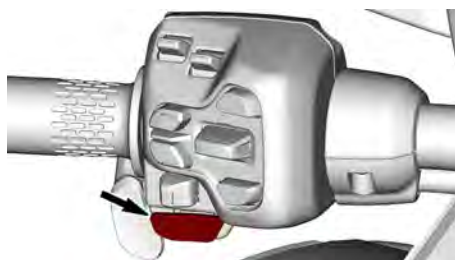

Tryck på knappen för att aktivera signalhornet.

Ljudreglage

Ljudreglageknapparna är placerade i mitten av flerfunktionsreglaget.

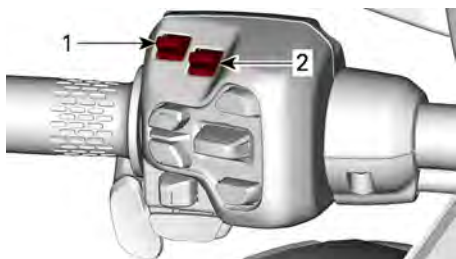

1. Volym upp/ned
2. Ljud Föregående/Nästa

Volym upp/ned

Används för att justera volymen på fordonets ljudsystem.



Ljud Föregående/Nästa

Använd för att gå till nästa eller föregående låt eller kanal.



Multimediakontroller

Multimediakontrollknapparna är placerade i mitten av flerfunktionsreglaget.

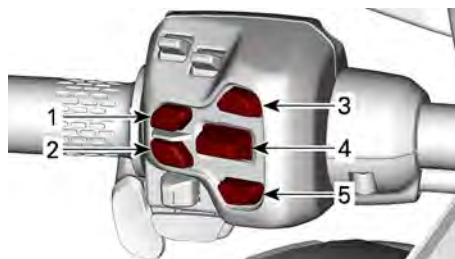

1. Tillbakaknapp
2. Appvalsknapp
3. Knapp för röstassistent
4. OK/Knapp för val
5. Knapp för körinställningar

Tillbakaknapp



Används för att återgå till föregående sida/meny.

Appvalsknapp



Används för att ändra appletar som konfigurerats i Applet omkopplar-hanterarens meny.

- Telefon (om Apple CarPlay är anslutet)
- Media
- Statistik
- Fullständiga instrument
- Radio (om så utrustad)

- Navigering (om Apple CarPlay är anslutet)

Knapp för röstassistent



Används för att aktivera telefonens röstassistent. Operatören måste ha en telefon och ett headset anslutna via Bluetooth för att kunna använda denna funktion.

OK/Knapp för val



Flytta knappen upp eller ned för att navigera genom pekskrämsalternativen.

Tryck på knappen för att acceptera ett val eller ett kommando.

Knapp för körinställningar



Snabbåtkomst för att ändra inställningar som ingår i Hantering av körinställningar Kan innehålla:

- Val av ljudutmatning
- Körläge
- Eluppvärmda handtag

PASSAGERARENS REGLAGE



1. Brytare för handtagsvärmare
2. Reglage för uppvärmt säte

BRYTARE FÖR HANDTAGSVÄRMARE

Handtagsvärmarens reglage är placerat mellan sätet och det vänstra passagerarhandtaget.



Med handtagsvärmarens reglage som kopplar på och av värmaren, regleras även värmenivån.

Tryck på den övre (HI) eller nedre (LÅG) delen på reglaget för att aktivera handtagsvärmaren.

Växla reglaget till mittläget för att stänga AV handtagsvärmaren.

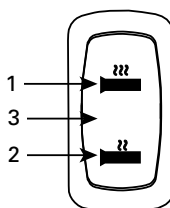

1. HI (högvärmeläge)
2. LOW (lågvarmeläge)
3. AV (mittläge)

OBS:

Handtagsvärmern stängs av automatiskt när motorvarvtalet faller under 800 RPM och återupptas inte automatiskt.

REGLAGE FÖR UPPVÄRMT SÄTE

Reglage för uppvärmt säte är placerat mellan sätet och det vänstra passagerarhandtaget.



Med reglaget för uppvärmt säte som kopplar på och av värmaren, regleras även värmenivån.

Tryck på den övre (HI) eller nedre (LÅG) delen på reglaget för att aktivera uppvärmt säte.

Växla reglaget till mittläget för att stänga AV uppvärmt säte.

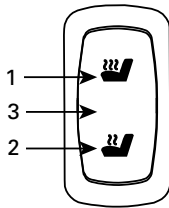

1. HI (högvärmeläge)
2. LOW (lågvarmeläge)
3. AV (mittläge)

OBS:

Det uppvärma sätet stängs av automatiskt när motorvarvtalet faller under 800 RPM och återupptas inte automatiskt.

UTRUSTNING

SPEGLAR

Ställ in speglarna i fyra riktningar genom att trycka med fingrarna på de fyra punkter som anges nedan.

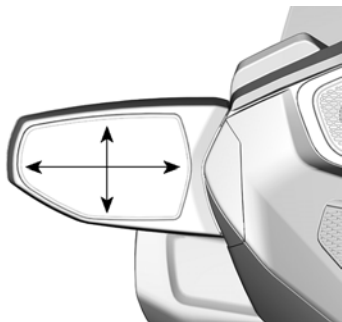

INSTÄLLNINGSPUNKTER FÖR SPEGLAR

HANDSKFACK



Öppna handskfacket

1. För att kunna öppna handskfacket måste styrstängan vara upplåst.
2. Tryck på lockets botten för att lossa det.



1. Tryck här för att frigöra

3. Öppna luckan.
4. Stäng luckan när du är klar och tryck på handskfackets nedre del för att spärra det.

OBS:

Spärra alltid handskfacket efter användning.

USB-PORTAR

En USB-port finns i handskfacket och en andra i det bakre förvaringsutrymmet.

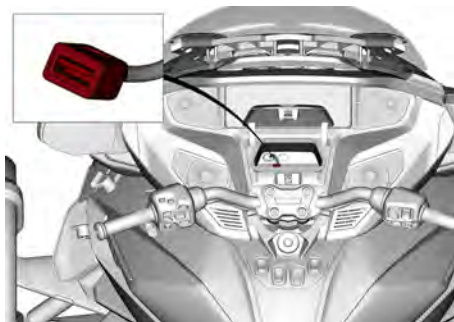

HANDSKFACK

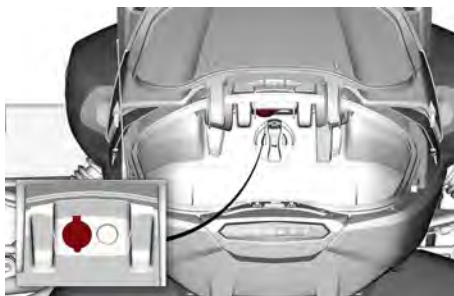

ÖVRE FÖRVARINGSUTRYMME

Den främre USB-porten måste användas för Apple CarPlay.

De bakre USB-portarna som finns inuti övre förvaringsutrymmet används endast för att ladda en smarttelefon. Inga data överförs via dessa USB-portar.

FRÄMRE FÖRVARINGSUTRYMME

Öppning av det främre förvaringsutrymmet

1. Sätt nyckeln i tändningslåset.
2. Tryck in och vrid nyckeln 1/4 varv moturs till läget för det främre förvaringsutrymmet och håll kvar medan luckan lyfts upp.



1. Öppning av främre förvaringsutrymme

FÖRARSÄTE

Förarsätet har en plats för att installera ett ryggstöd (finns i tillbehör och på Sea-to-Sky-modeller).



Öppning av sätet

1. Sätt nyckeln i tändningslåset.
2. Tryck in och vrid nyckeln 1/4 varv medurs till läget för öppning av sätet, och håll kvar nyckeln medan du lyfter upp sätet.



1. Öppning av säte/åtkomst till tanklocket

OBS

Lyft inte sätet högre än den maximala lyftningsvinkeln, annars kan det gå sönder.

FÖRARRYGGSTÖD

Borttagning av förarsätets ryggstöd

1. Öppna förarsätet.
2. Dra i spärrestången för att låsa upp ryggstödet.

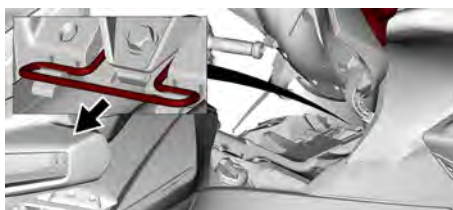

3. Ta bort ryggstödet och tryck tillbaka spärrestången.

Justering av förarsätets ryggstöd

1. Dra ryggstödet lätt framåt för att låsa upp det och lyft för att justera.

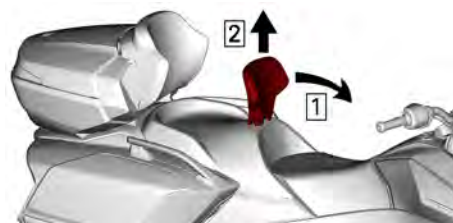

Steg 1. Dra framåt

Steg 2. Lyft

2. Luta ryggstödet framåt och dra upp locket något. Vrid justerskruven för att justera ryggstödet vinkel i önskat läge.
 - Genom att vrida den medurs kommer den att luta ryggstödet något bakåt.
 - Genom att vrida den moturs kommer den att luta ryggstödet något framåt.



Montering av förarsätets ryggstöd

1. Dra i spärrstängens.



2. Sänk ner ryggstödet på plats.

⚠ OBS

Ryggstödet har två höjdlägen. Se till att ryggstödet är korrekt placerat i ett av de två lägena.



3. Tryck tillbaka spärrstängens.

PASSAGERARSÄTE



Ta bort sätet

1. Öppna förarsätet.
2. Lösgör sätet. En spärr på varje sida.

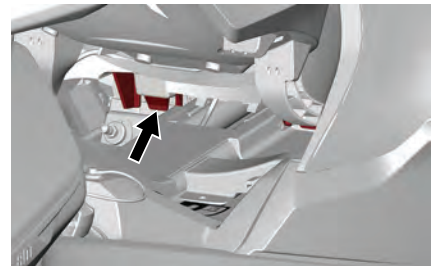

SPÄRR PÅ HÖGER PASSAGERARSÄTE VISAS

3. Dra sätet framåt för att lossa de bakre flikarna.
4. Lyft upp sätet och dra ur kontakten för sätesvärmaren.

Montering av sätet

1. Anslut kontakten för sätesvärmaren.
2. Sätt i de bakre flikarna i stödets öppningarna.
3. Tryck på framsidan av sätet för att låsa fast det.
4. Stäng förarsätet.

FÖRVARINGSUTRYMMEN

Öppna sidoförvaringsutrymmen

Spärrarna är placerade på den främre delen av sidoförvaringsutrymmena.



HÖGER SIDA



VÄNSTER SIDA

Dra upp spärren för att öppna locket till sidoförvaringsutrymmet. Om det är låst bör du använda tändningsnyckeln för att låsa upp det.



OBS:

Öppna locket långsamt. Föremålen inuti facket kan ha rört sig under åkturen.

Stänga sidoförvaringsutrymmen

⚠ VARNING

Stäng och spärra alltid luckan efter användning. Kör aldrig med fordonet med ett öppet eller felaktigt spärrat lock. Fackets innehåll kan falla utanför och orsaka vägfara.

Stäng långsamt för att låta luften flöda ut.

Sätt handen på övre mittdelen av locket och lås det genom att trycka.

Öppna det övre förvaringsutrymmet

Lucköppnaren för det övre förvaringsutrymmet är placerad bak på fordonet.



Dra upp spärren för att öppna locket. Om det är låst bör du använda tändningsnyckeln för att låsa upp det.

OBS:

Om locket vägrar att öppna bör du flytta det försiktigt bakåt och framåt och från sida till sida medan du trycker på spärren. Kontakta din auktoriserade Can-Am-återförsäljare för att utföra justeringen av spärren.

Stänga det övre förvaringsutrymmet

OBS

Lockets mekanism måste **LÅSAS** upp för att stänga det övre förvaringsutrymmet. Om locket inte kan stängas får du **INTE TVINGA** det. Kontrollera om något blockerar locket och om spärren rör sig.

Montera luckan på plats för stängning.

Sätt din hand precis ovanför spärren i mitten av locket och tryck sedan för att låsa.

Ta bort det övre förvaringsutrymmet

⚠ VARNING

Ha alltid det övre förvaringsutrymmet monterat och låst ordentligt när du kör. Använd inte fordonet om det övre förvaringsutrymmet saknas.

1. Öppna locket till det övre förvaringsutrymmet.
2. Lås upp den centrala LinQ-ratten genom att vrida den 1/4 varv moturs.



3. Lossa det övre förvaringsutrymmet från fordonet med det bakre handtaget.



4. Lyft upp förvaringsutrymmet något och skjut handen under för att koppla bort kontakten som ligger nära passagerarsätet.
5. Dra förvaringsutrymmet bakåt för att ta bort det från fordonet.

Montera det övre förvaringsutrymmet

⚠ VARNING

Ha alltid det övre förvaringsutrymmet monterat och låst ordentligt när du kör. Använd inte fordonet om det övre förvaringsutrymmet saknas.

1. Rikta in båda armarna i förvaringsutrymmet med de stöd som finns på vardera sidan av passagerarsätet.
2. Håll förvaringsutrymmet i upphöjt läge och anslut kontakten nära passagerarsätet.
3. Sänk ned förvaringsutrymmet och tryck ned för att låsa det.
4. Öppna locket till det övre förvaringsutrymmet.
5. Säkra förvaringsutrymmet genom att vrida den centrala LinQ-ratten 1/4 varv medurs.



6. Ta tag i förvaringsutrymmet ordentligt och kontrollera om det är korrekt monterat och låst på fordonet.
7. Stäng locket till det övre förvaringsutrymmet.

HJÄLMKROK

Det finns två hjälmkrokar placerade under sätet där hjälmar kan hakas fast.

1. Öppna förarsätet.
2. Haka fast hjälmens hakbandsplanne över kroken.

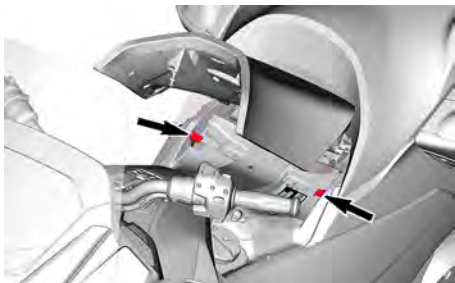

- Släpp försiktigt ner hjälmen mot fordonets sidopanel.
- Stäng sätet försiktigt tills det spärras.

VERKTYGSSATS

Verktygssatsen finns inuti det övre förvaringsutrymmet.

Verktygssatsen innehåller de verktyg som behövs för att utföra det grundläggande underhållet som beskrivs i den här instruktionsboken.

OPERATÖRENS INSTRUKTIONSBOK

Instruktionsboken finns i det främre förvaringsutrymmet.

SERVICEKÅPA

Främre servicekåpa



Den främre kåpan måste tas bort för att man ska nå följande funktioner:

- Kylvätskebehållare
- Diagnosuttag

Ta bort den främre servicekåpan.

- Öppna locket till det främre stuvutrymmet.
- Dra i den övre mittdelen av servicekåpan för att lossa den.



- Ta av servicekåpan från fordonet.

Sätt tillbaka den främre servicekåpan

- Sätt i båda ändarna av servicekåpan under panelens lock.
- Tryck på den övre mittdelen av servicekåpan för att fästa den.

Höger servicepanel



Den högre servicekåpan måste tas bort för att man ska nå följande funktioner:

- Bromsvätskebehållare
- Motoroljefilter

Ta bort den högra servicekåpan

- Öppna förarsätet.
- Dra i servicekåpans bakre ände för att lossa den.



3. Dra i servicekåpan för att ta bort den från fordonet.

OBS:

Sex fästflikar håller servicekåpan på plats.

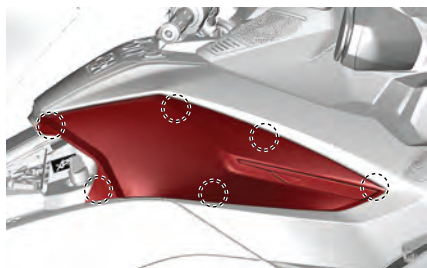
**FÄSTFLIKARNAS PLACERING****Montera den högra servicekåpan.**

1. Sätt först i den främre fästfliken.
2. Rikta in de andra fästflikarna med sina spår.
3. Tryck nära platserna för flikarna för att fästa servicekåpan.

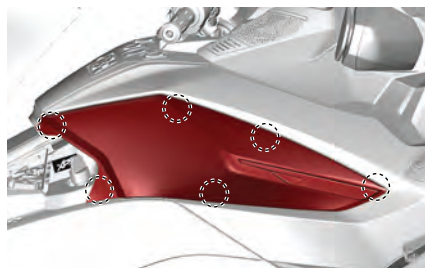
**Vänster servicelucka**

Den vänstra servicekåpan måste tas bort för att nå motorns luftfilter.

Ta bort den vänstra servicekåpan

1. Öppna förarsätet.
2. Dra i servicekåpan bakre ände för att lossa den.



3. Dra i servicekåpan för att ta bort den från fordonet.

OBS:

Sex fästflikar håller servicekåpan på plats.

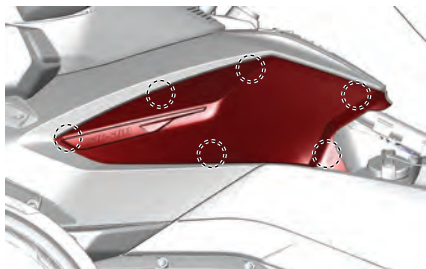

FÄSTFLIKARNAS PLACERING

Sätt tillbaka den vänstra servicekåpan.

1. Sätt först i den främre fästfliken.
2. Rikta in de andra fästflikarna med sina spår.
3. Tryck nära platserna för flikarna för att fästa servicekåpan.



10,25-TUMS PEKSKÄRMSDISPLAY

Första säkerhetsdisplayen

Första säkerhetsmeddelandet visas varje gång tändningsnyckeln vrids till läge PÅ.

Tryck på den vita delen av meddelandet direkt på pekskärmen eller tryck på OK-knappen på det vänstra flerk Funktionsreglaget för att se det viktiga säkerhetsmeddelandet före körning.

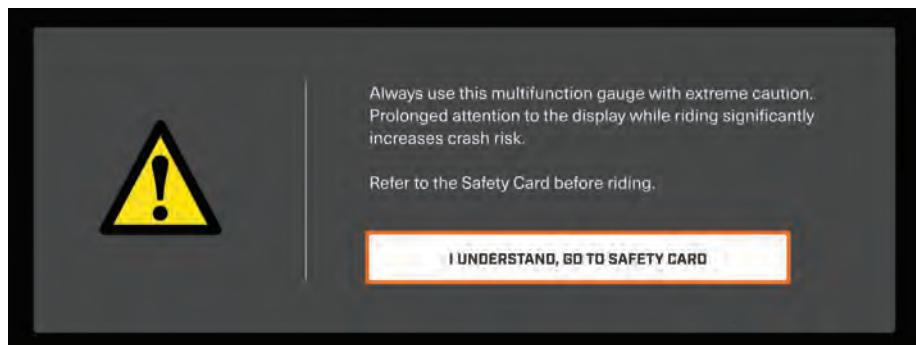

Standarddisplay



Ett mörkt läge är också tillgängligt när du kör på kvällen eller natten.

Navigera i digitaldisplayen

⚠ VARNING

Avläsning eller manipulering av de digitala displayerna kan distrahera dig från hanteringen av fordonet, i synnerhet från att hålla ständig uppmärksamhet på omgivningen.

Var alltid uppmärksam på vägförhållandena, och säkerställ att omgivningen är säker och fri från hinder.

Titta bara kortvarigt på de digitala displayerna under körning så att uppmärksamheten på vägförhållandena alltid bibehålls.

Vi rekommenderar att du övar på att välja några funktioner i infotainment-enheten innan du börjar din körning. Du kommer att lära dig funktionerna och det blir lättare att använda dem under körningen.

Displayen är pekskärm, du kan navigera mellan olika menyer och funktioner medan fordonet står stilla.

Pekskärmen avaktiveras så snart fordonet rör sig.

När fordonet är i rörelse kan endast det vänstra flerfunktionsreglaget på styret användas för att navigera genom displayens menyer och funktioner.

Genom att trycka på **Applet Switcher**-knappen på vänster sida av flerfunktionsreglaget kan du bläddra igenom appletarna i den högra sidodisplayen, i den ordning som kan definieras i inställningarna.

Mittdisplay

I hel instrumentvy trycker du länge upptill mitt på skärmen för att visa någon av följande centralmätare. Använd ytterligare långa tryck för att bläddra igenom centralmätarna:

- Batterispänning
- Motortemperatur
- Återstående körsträcka (räckvidd)
- Nuvarande bränsleförbrukning

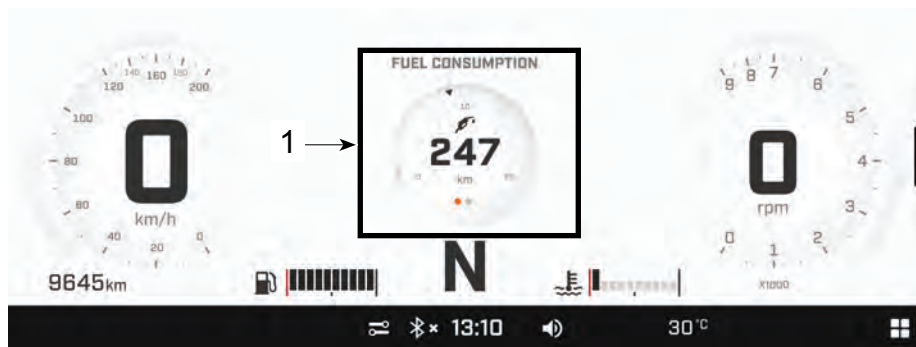

1. Tryck länge i det här området

I hel instrumentvy trycker du länge nedtill mitt på skärmen för att visa något av följande information. Använd ytterligare långa tryck för att bläddra igenom posterna:

- Tripp A avstånd
- Tripp A h
- Tripp B avstånd
- Tripp B timmar
- Total distansmätare
- Totalt antal timmar

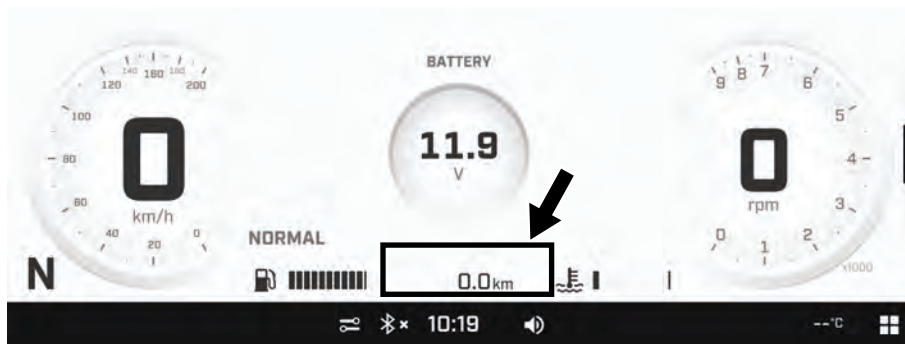

Vyer display

Om du vill ändra från full instrumentvy till delad instrumentvy, tryck på appletomkopplaren eller dra avdelaren från höger sida av displayen.

För att ändra tillbaka till full instrumentvy, tryck länge på applet-omkopplaren eller dra avdelaren till dess ursprungliga position.

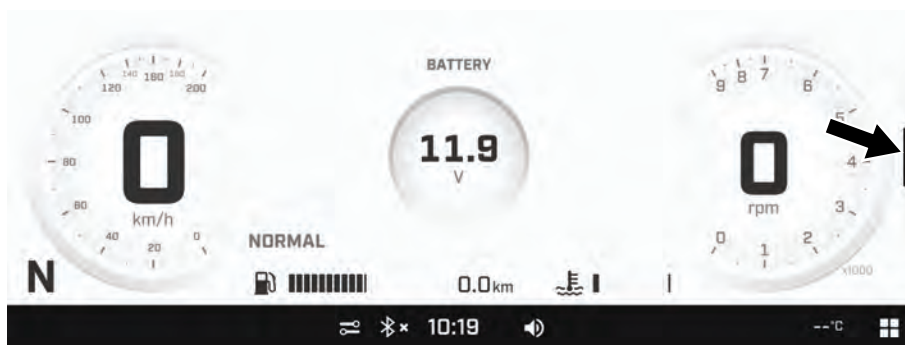

Storlekarna på vänster och höger sidodisplay går inte att justera.

Vänster sidodisplay

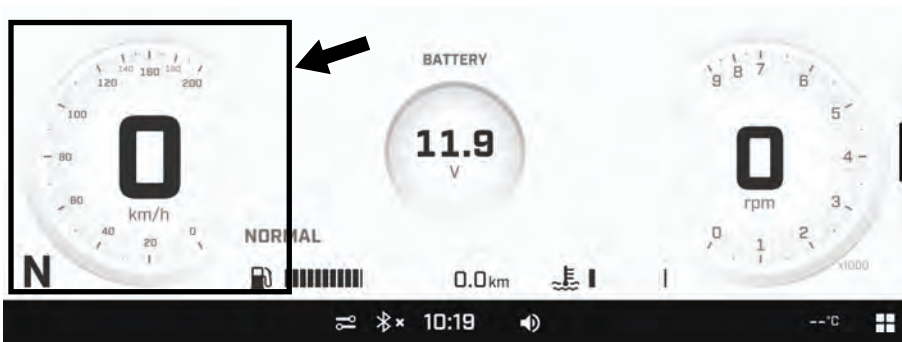

Vänster sidodisplay inkluderar i delad skärmvy:

- Instrumentering
 - Hastighetsmätare
 - Fordonsvägmätare
 - Trippmätare
- Varvräknare



I delad skärmvy trycker du länge på trippmätaren för att visa något av följande. Använd ytterligare långa tryck för att bläddra igenom posterna.

- Tripp A avstånd
- Tripp A h
- Tripp B avstånd
- Tripp B timmar
- Total distansmätare
- Totalt antal timmar

Höger sidodisplay

I delad skärmvy innehåller den högra sidodisplayen olika applets, se *Applet-meny* för mer information.

Applet-meny

För att komma åt den högra appmenyn, tryck på **Appletmeny**-ikonen i det nedre högra hörnet.

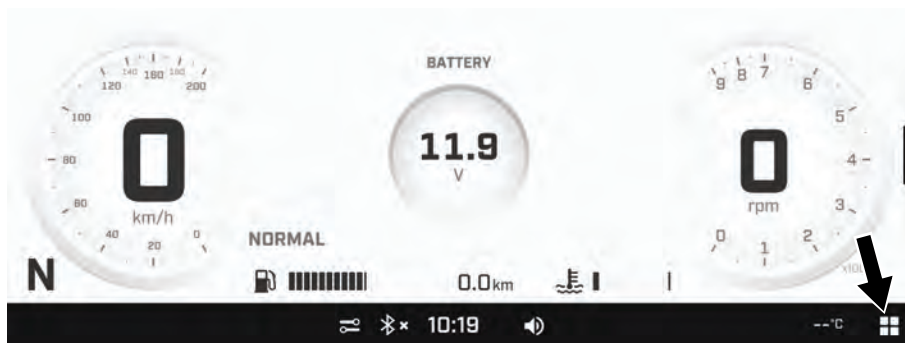

Välj genom de illustrerade ikonerna för att öppna motsvarande applet.

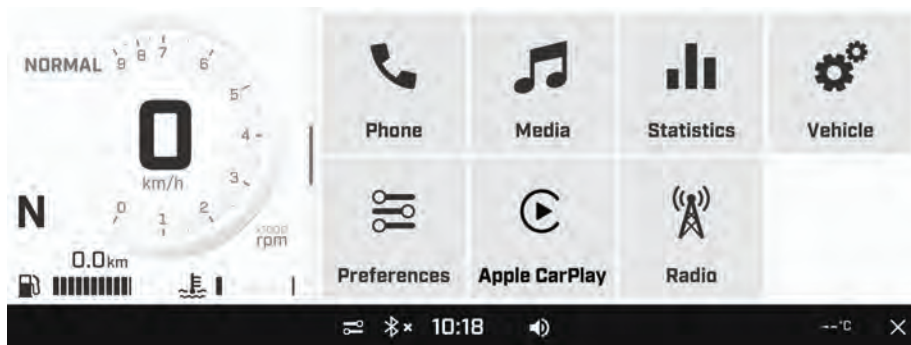

Telefon

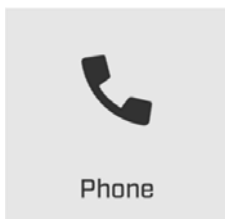

För åtkomst till *Telefon*-menyn måste en telefon och hjälm vara parkopplade. Se *Parkoppla din smarttelefon genom Bluetooth*.



Telefon-appleten används för att komma åt följande:

- Knappsatsen
- Telefonkontaktlistan
- Telefonhistoriken

Media

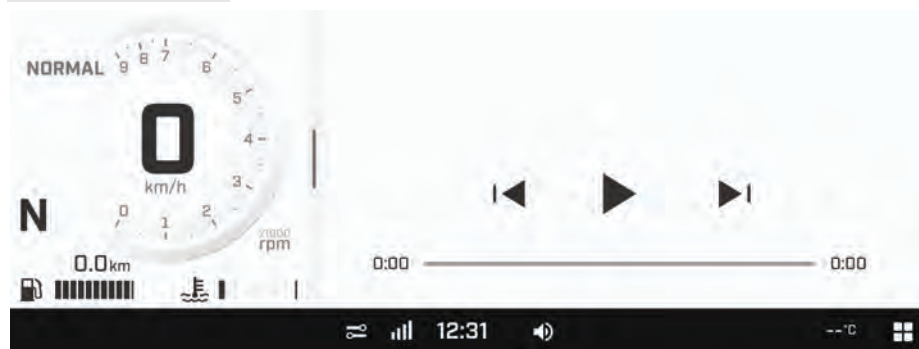
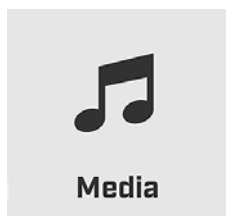

MEDIA

Media-appleten används för att:

- Styra låtval och volym i hjälmens ljudsystem
- Visa låtinformation (när tillgänglig)

Statistik



Statistics

STATISTIK

Statistics

▄▄▄ Current Ride

▣ Trip A

▣ Trip B

Statistik-appleten används för att komma åt följande:

- Information om körsträcka
- Information om förfluten körtid
- Medelhastighet
- Genomsnittlig bränsleförbrukning.

Tre statistikgrupper lagras i minnet.

- Tripp A kan återställas separat.
- Tripp B kan återställas separat.
- Aktuell körstatistik återställs när fordonet startas om.

Fordonsinställningar



Vehicle

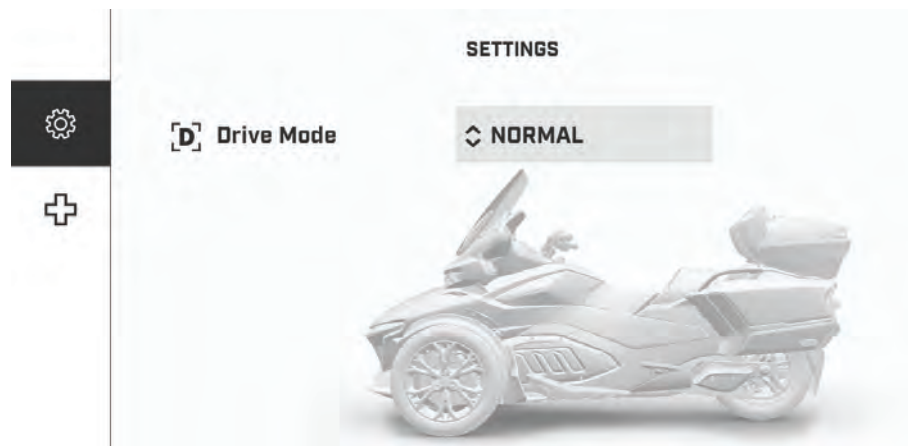

Menyn *Fordonsinställningar* används till följande:

- Justering av inställningar för köräge
- Visning av fordonshälsa:
 - Fordonsinformation
 - Fel (koder och beskrivningar)
 - Säkerhetskort

Inställningar



Inställningar-appleten används för att komma åt följande:

- Justering av skärmens ljusstyrka och utseende (LJUST/MÖRK/AUTOMATISKT).
- Parkoppling av Bluetooth-enheter:
 - Telefon
 - Förar-headset
 - Passagerar-headset
- Anslutning av fordonet till ett Wi-Fi-nätverk
- Åtkomst till *Ljud*-menyn
 - Konfigurera ljudutgången (headset eller högtalare (om sådan finns))
 - Åtkomst till fade/balanskonfiguration
 - Auto volymkontroll
- Åtkomst till *Allmänna* inställningar:
 - Justera enheterna (Imperial/Metrisk)
 - Ställa in språket

- Ställa in datum och tid
 - Uppdatering av programvaran via WiFi
 - Få information om tillverkarens information och enhetsföreskrifter
 - Återställa displayen till fabriksinställningarna
- Definiera de applets som ska användas med applet omkopplarknappen under körning
 - Definiera inställningarna som ska användas med knappen Körinställningar (Ride Settings) under körning

Det rekommenderas att du regelbundet letar efter programuppdateringar.

Snabbinställningar

För att komma till menyn *Snabbinställningar* trycker du på följande ikon.



Menyn *Snabbinställningar* används till följande:

- Justering av skärmens utseende (LJUST/MÖRKT/AUTOMATISKT)
- Låsa skärmen (tryck och håll var som helst på skärmen för att låsa upp)
- Lägg till en Bluetooth-enhet
- Visa anslutna Bluetooth-enheter

Apple CarPlay

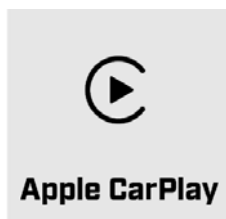

För att använda Apple CarPlay måste du

1. Ansluta en kompatibel smartphone till skärmen via USB-kabel.

2. Parkoppla ett hjälmlydsystem till skärmen via Bluetooth.

OBS:

Om en av de två enheterna inte är korrekt ansluten kan Apple CarPlay inte användas.

Apple CarPlay används för att spela musik, ringa eller ta emot samtal och visa Apple Maps.

Apple CarPlay kan också köra många andra applikationer som stöds.

För detaljer om tjänsten eller funktionen, kolla Apple CarPlay-webbplatsen (<https://www.apple.com/ios/carplay/>).

OBS:

En oskadad äkta USB-kabel rekommenderas starkt.

USB-porten finns i handskfacket.

Radio

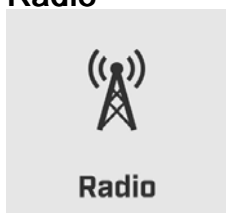



RADIO

Radio-appleten används för att:

- Styra radioval och volym i hjälmen eller fordonets ljudsystem
- Visa radioinformation (när tillgänglig)

Ikoner och indikatorer - Multifunktionsdisplay

Ikon	Beskrivning
	Applet-meny
	Ljudvolym
	Bluetooth
	Klocka
	Snabbinställningar

Ikon	Beskrivning
	Smarttelefon-nätverksanslutning
	Temperatur

Meddelanden i pekskrmsdisplayen

Infotainmentviseringar inkluderar meddelanden om anslutna enheter. Aviseringar kommer alltid att visas i det övre högra hörnet på skärmen.

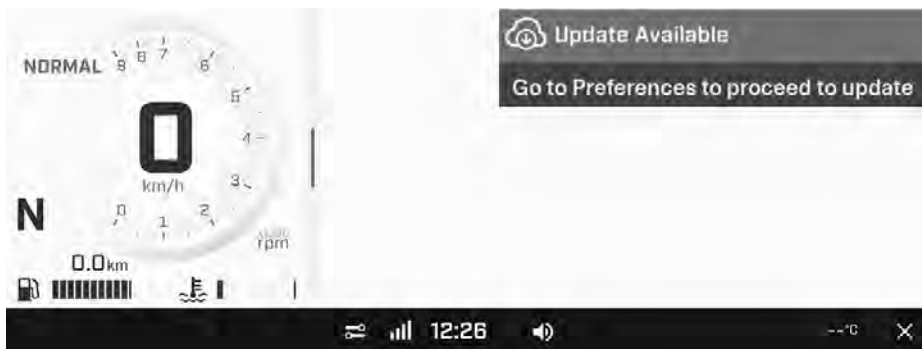

Parkoppla din smarttelefon genom Bluetooth På fordonet:

1. Öppna *Applet*-menyn.
2. Från menyn *Inställningar* väljer du **Bluetooth**.

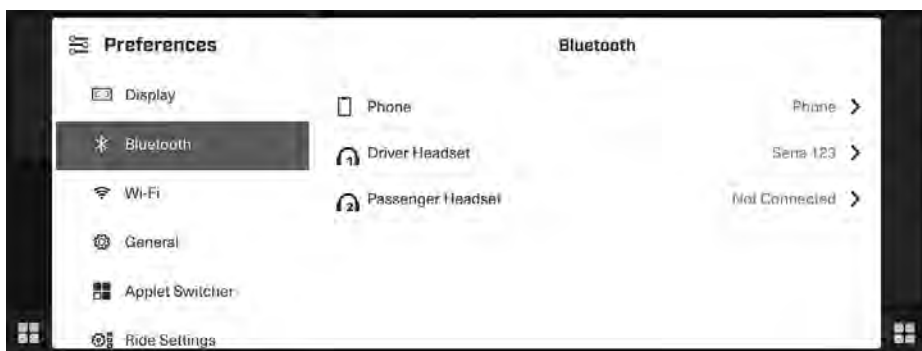

3. Utvidga **Telefon**.
4. Välj **Lägg till enhet**.
Upp till två smarttelefoner kan parkopplas med fordonet. Dock kommer endast en att ansluta vid varje given tidpunkt.

På telefonen

1. Aktivera telefonens Bluetooth™-funktion. När fordonsdisplayen hittar din telefon, kommer dess namn (dvs. **BRP_ [de fyra sista siffrorna i fordonets VIN]**) att visas på telefonen.
Se tillverkarens användarguide för utförliga anvisningar.
2. Välj din telefons namn på fordonsdisplayen.
3. Ett bekräftelsesnummer visas på telefonen *och* på fordonets display. Kontrollera att dessa nummer överensstämmer.
4. Tryck på **Parkoppla** på telefonen.
5. Tillåt **Synkronisering av kontakter och favoriter** på din telefon för att använda **Senaste** och **Kontakter** i telefonappen. Ett meddelande kommer att bekräfta sammankopplingen.

Parkoppla en hjälm

Sätt headsetets ljudsystem i parkopplingsläge. Processen varierar beroende på headsetmodellen, så konsultera ditt headsets användarhandbok vid behov.

Se *Parkoppla din smarttelefon genom Bluetooth* för att parkoppla en hjälm. Välj sedan **Förar-headset** eller **Passagerar-headset**.

DRIFTSLÄGEN

ECO-läge

När bränslesnålt läge (ECO) är valt, så är accelerationen reducerad vid acceleration från fullt stillastående och vid körning i låg hastighet under vissa omständigheter.

En pil visas på den digitala displayen för att indikera det optimerade motorvarvtalet för att växla upp.

Standardläge

I standardläge körs motorn med standardinställningar för motorprestanda och andra parametrar under varje förhållande.

Lägesdisplay

När en inställning har valts visas inställningen i den undre displayen.

Samtidigt tänds en eller flera ikoner för att bekräfta ditt val.

Körläge	Display
ECO	ECO
STD	NORMAL

GRUNDLÄGGANDE PROCEDURER

JUSTERING AV PASSAGERARFOTSTÖD

För passagerarens komfort kan fotstödens höjd justeras.

1. Fäll upp fotstödet.
2. Ta bort fotstödet fästskruv och distansbricka.

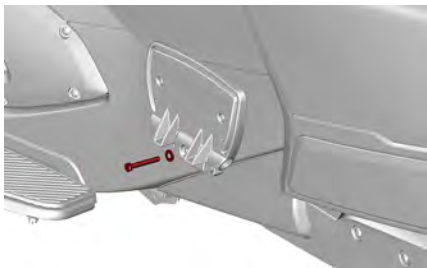

OBS:

Det finns en skiftnyckel i verktygssatsen för att göra detta.

3. Montera tillbaka fotstödet i önskad höjd och dra åt fästskruven till specificerat vridmoment.

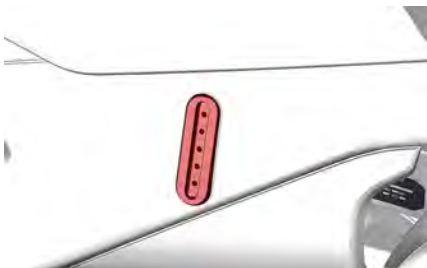

Åtdragningsmoment

Skruv för passagerarens fotstöd	24,5 ± 3,5 Nm (18 ± 3 lbf-ft)
---------------------------------	----------------------------------

START OCH AVSTÄNGNING AV MOTORN

Starta motorn

⚠ VARNING

Avgaser innehåller giftig koloxid som snabbt kan ackumuleras i stängda eller dåligt ventilerade utrymmen. Inandning av koloxid kan leda till svåra, till och med dödliga skador.

Kör motorn endast i öppna, välventilerade utrymmen. Se avsnittet *Allmänna säkerhetsföreskrifter*.

1. Tryck ned bromspedalen och håll den nedtryckt.

Fordonet kan startas i alla växlar med bromspedalen nedtryckt. Transmissionen växlar automatiskt till neutralläget då motorn har startats.

2. Vrid tändningsnyckeln till ON (på).

OBS

Manövrera inte gashandtaget medan elsystemet initieras.

3. Vrid försiktigt gashandtaget bort från dig (höj handleden) för att aktivera starten.

- När väl rörelsen är slutförd, släpp gashandtaget.
- Motorn kan startas under kommande 30 sekunder utan att den här rörelsen behöver upprepas.
- Varje gång motorn har stängts av, måste denna rörelse upprepas för att starta motorn.

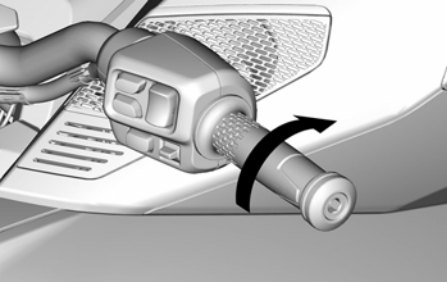

- Tryck in motorns startknapp tills motorn startar. Håll inte startknappen intryckt längre än 15 sekunder. Om motorn inte startar, släpp knappen och vänta i 30 sekunder för att låta startmotorn svalna före nästa försök.

OBS

Gasa inte medan du startar motorn.



1. Motorns startläge

- Kontrollera i pekskärmsdisplayen om problem förekommer och se till att oljelampan är släckt.
- Koppla ur parkeringsbromsen. Säkerställ att parkeringsbromslampan i pekskärmsdisplayen är släckt.

Avstängning av motorn

- Ställ motorns stoppknapp på AV.
- Koppla in parkeringsbromsen. Parkeringsbromslampan kommer att tändas.
- Vrid nyckeln till AV.

OBS:

Om parkeringsbromsen inte är ansatt medan tändningslåset befinner sig i läge AV, kommer parkeringsbromslampan att blinka och en ljudsignal att ljuda.

- Se till att parkeringsbromsen är ordentligt ansatt innan du kliver av fordonet. Gunga fordonet framåt och bakåt.

⚠ VARNING

Ansätt alltid parkeringsbromsen. Fordonet kan sättas i rörelse om parkeringsbromsen inte är ansatt, oavsett vilket växelläge som är valt. Kopplingen kopplar alltid ifrån när fordonet stannas vilket medför att transmissionen inte kommer att hålla fordonet stillastående.

Påskjutning

Se till att tändningsnyckeln befinner sig i läge PÅ innan fordonet skjuts på.

⚠ OBS

Undvik att skjuta på fordonet i en backe. Om du måste skjuta på fordonet i en backe, var extra försiktig och håll dig inom räckhåll för bromspedalen ifall fordonet skulle börja rulla.

Så här flyttar du fordonet en kortare sträcka utan att starta motorn:

- Sitt kvar på fordonet, tryck ned bromspedalen och håll den nedtryckt.
- Koppla ur parkeringsbromsen.
- Stig av på höger sida om fordonet, men håll kvar foten på bromspedalen.
- Skjut på fordonet och bromsa vid behov.

⚠ OBS

Skjut bara fordonet från höger sida, så att du alltid når bromspedalen. Rör inte vid det heta avgasröret.

Var försiktig så att framhjulet inte rullar över dina fötter när du drar fordonet bakåt.

5. Stig på fordonet igen och parkera som i beskrivningen ovan.

BACKA

För information om säker backning, se avsnittet *Anvisningar för säker användning*.

Lägg i backen

1. Med motorn igång, fordonet stillastående och bromsen ansatt, välj neutralläget.
2. Vrid försiktigt gashandtaget framåt (lyft handleden) och behåll denna position.

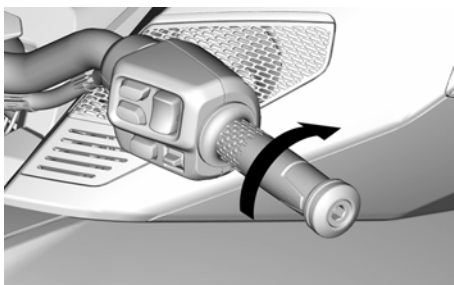

3. Tryck eller dra växelväljaren mot dig igen för att växla ned till backväxeln.

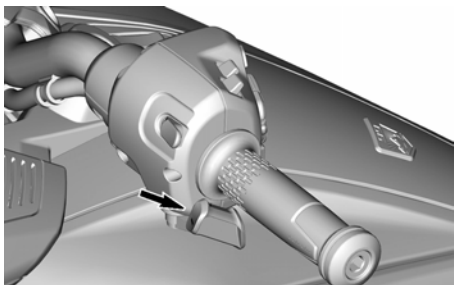

Ikonen R visas på displayen för att bekräfta aktiveringen av backväxeln.

4. När det bekräftats, använd gasen något för att backa försiktigt.

Backning

Kontrollera att området bakom dig är fritt från hinder och fortsätt hålla uppsikt bakåt medan du backar. Backa långsamt och bara korta sträckor.

Lägg ur backen

För att växla från backväxelläget, stanna fordonet och tryck hastigt på nedväxelväljaren för att välja neutralläget och mer långvarigt för att välja ettans växel.

OBS:

Om du vill växla till 1:ans växel från back trycker du på bromspedalen och växlar upp.

ANVÄNDNING UNDER INKÖRNINGSPERIODEN

En inkörningsperiod på 1 000 km (600 mi) krävs för fordonet.

Undvik kraftig inbromsning under de första 300 km (200 mi),

⚠ VARNING

Nya bromsar och däck uppnår inte optimala prestanda förrän de körts in. Funktionen hos bromsar, styrsystem och VSS kan vara nedsatt under inkörningsperioden, så var extra försiktig. Inkörning av bromsar och däck tar cirka 300 km (200 mi) körning med frekvent användning av bromsar och styrning. Om bromsar och styrning används mindre ofta, tar inkörningen längre tid.

Under de första 1 000 km (600 mi):

- Undvik att accelerera med full gas.

- Undvik långvarig körning med konstant varvtal.
- Om kylfläktarna går kontinuerligt i intensiv trafik, stanna på en säker plats och stäng av motorn så att den svalnar. Ett alternativ är också att öka hastigheten om det går, så att motorn kyls av fartvinden.

Efter inkörningsperioden bör ditt fordon inspekteras i enlighet med anvisningarna i *Underhållsschemat*.

PÅFYLLNING AV BRÄNSLE

Bränslespecifikationer

OBS

Använd alltid färsk bensin. Bensin oxideras, vilket resulterar i lägre oktantal, flyktiga föreningar samt avlagringar av beck och harts som kan skada bränslesystemet.

Bränsleblandning varierar mellan olika länder och regioner. Ditt fordon är konstruerad för användning av de rekommenderade bränsletyperna, men beakta följande:

- Om bränsle med en alkoholhalt som överstiger gränsen som anges i myndighetsbestämmelser används, kan detta resultera i följande problem hos utombordsmotorer och bränslesystemkomponenter:
 - Svårigheter vid start och drift.
 - Förslitning av gummi- eller plastdelar.
 - Korrosion på metalldelar.
 - Skador på interna motordelar.
- Kontrollera regelbundet om det förekommer bränsleläckage eller andra fel i bränslesystemet, om du misstänker att alkoholhalten i bensinen överskrider gällande myndighetsbestämmelser.
- Bränsleblandningar med alkohol drar åt sig och håller fukt, vilket kan leda till fassparation och kan

resultera i problem med motorns prestanda eller skador på motorn.

Rekommenderat bränsle

Använd blyfri 95-oktanig bensin.

OBS

Experimentera aldrig med andra bränslen. Motor- eller bränslesystemskador kan uppkomma vid användning av fel bränsle.

OBS

Använd INTE bränsle från bränslepumpar märkta E85.

Användning av bränsle med dekal E15 är förbjuden enligt amerikanska EPA-bestämmelser.

Tankningsprocedur

⚠ VARNING

Bensin är ett ytterst brandfarligt och explosionsfarligt ämne. Följ denna tankningsprocedur för att minska risken för brand och explosion: Se avsnittet *Allmänna säkerhetsföreskrifter*.

1. Parkera utomhus på en välventilerad plats, på avstånd från eld, gnistor, rökande personer och andra antändningskällor.
2. Stäng av motorn.
3. Frigör och lyft upp sätet (se *Utrustning*). Tanklocket finns på vänster sida.



4. Vrid locket långsamt moturs och ta av det.
5. Fyll på tanken tills bränslenivån når påfyllningsrörets övre del.

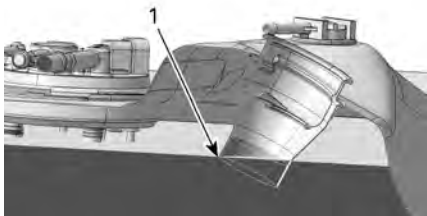

TYPBILD

1. Påfyllningsrörets övre del

OBS:

Försök inte att fylla på ytterligare bränsle. Lämna tillräckligt stort utrymme så att bränslet kan expandera vid temperaturförändringar.

6. Torka bort eventuellt utspillt bränsle. Om du får bränsle på dig, tvätta dig med tvål och vatten och byt kläder.
7. Placera locket på tanken och dra åt medurs tills det hörs tre klick. Dra i locket för att kontrollera att det är korrekt åtdraget. Starta och använd aldrig motorn med tankklocket borttaget.
8. Stäng sätet.

Ställa in bakre fjädring**Basmodeller**

Den bakre luftfjädringen är trycksatt för användning under allmänna körförhållanden. Om fordonets lastförhållanden ändras (medföljande passagerare, mer bagage, etc.) eller om en mjukare eller hårdare inställning önskas, kan trycket i bakfjädringen ändras efter dina önskemål.

Fjädringstrycket är justerbart genom att pumpa in luft i eller släppa ut luft ur luftfjädringen. Använd en

luftkompressor (på en bensinstation) och en tryckmätare.

Minska lufttrycket för en mjukare fjädring och öka lufttrycket för en hårdare fjädring.

Se alltid *Etiketten för bakre fjädringstryck* placerad under förarsätet för att bestämma rätt tryck som krävs med fordonets last.

OBS:

Trycken som anges på dekalen är endast vägledande. Du kan justera trycket helt efter dina egna önskemål så länge det maximalt tillåtna trycket inte

OBS

Överskrid inte det maximalt tillåtna trycket. Det kan leda till skador på luftfjädringen.

OBS:

Trycket ska justeras med fordonet obelastat, dvs. utan förare eller passagerare på fordonet eller bagage i förvaringsutrymmena.

Luftfjädern är direktansluten till en slang försedd med en schrader-ventil som är placerad under sätet.



Lufttrycket i fjädern ändras på samma sätt som när man justerar trycket i ett däck.

Se till att återställa ventilhatten på ventilen när du är klar.

Limited-modeller

Bakfjädringen som är kalibrerad för allmänna körförhållanden justeras automatiskt med hjälp av en inbyggd kompressor under färd för att bibehålla sin inställning när väg- eller lastförhållanden ändras (en passagerare tar plats, mer bagage lastas etc.).

OBS:

Att ljud från luftutsläpp och kompressordrift förekommer medan motorn är igång är således fullt normalt. Detta är en indikation om att fjädringen självjusteras.

Den här sidan är avsiktligt tom

ANVISNINGAR FÖR SÄKER ANVÄNDNING

VAD SOM SKILJER SIG JÄMFÖRT MED ANDRA FORDON

I det här avsnittet beskrivs några av fordonets speciella funktioner och egenskaper.

stabilitet

"Y" konfigurationen hos detta 3-hjulsfordon ger bättre stabilitet vid låga hastigheter än en motorcykel.

Den är dock inte lika stabil som ett fyrhjuligt fordon, som till exempel en bil. Inbyggd teknik, som det elektroniska fordonsstabiliseringssystemet (VSS), ger bättre fordonsstabilitet vid manövrar, men du kan ändå förlora kontrollen över fordonet, välta eller rulla runt vid extrema manövrar (till exempel snäva svängar), om du kör på ojämnt underlag eller vid påkörning av föremål. Föraren och passageraren kan också falla av vid snäva svängar, kraftig acceleration, inbromsning eller krocker.

Respons vid olika vägförhållanden

Fordonets beteende på väg kan vara annorlunda jämfört med andra fordon på vägen. Följ dessa rekommendationer.

- Kör inte fordonet i terräng eller på snö och is.
- Undvik pölar och rinnande vatten. Fordonet råkar lättare ut för vattenplaning än en bil. Om du måste köra i vatten, sänk hastigheten.
- Sänk hastigheten på sand, grus och obelagda vägar.
- Vid körning i temperaturer under 5 °C (41 °F) blir väggreppet sämre.

Se **VÄGSTRATEGIER (SIDA 83) VÄGSTRATEGIER** för utförliga anvisningar.

Bromspedal

Alla tre hjulen bromsas med samma pedal. Det finns ingen handbroms och

det går inte att bromsa framhjul och bakhjul separat.

Detta fordon kan bromsa och styra samtidigt, mycket bättre än en motorcykel och kan stanna mycket snabbt. Se upp med fordon bakom dig, de kanske inte kan stanna eller regera lika snabbt.

Låsningfria bromsar (ABS)

Fordonet är utrustat med ABS (låsningfria bromsar) som en del av fordonsstabiliseringssystemet, VSS.

Detta system hjälper till att bibehålla styrningsfunktionen under en nödinbromsning genom att bromsarna inte låser sig.

Parkeringsbroms

Parkeringsbromsen verkar mekaniskt enbart på bakhjulet och låses på plats när den är inkopplad. Den styrs inte av några elektroniska styrsystem (som Anti-lock Braking System (ABS), Electronic Brake Distribution (EBD)).

Styrning

Direkt styrning

För att svänga, vrid alltid styrstången i samma riktning som svängen.

Motorcyklister - håll inte emot som du gör med en motorcykel. Till skillnad från en motorcykel kan denna 3-hjuling inte luta i kurvor. Du måste lära om hur du gör när du svänger. Öva svängar vid olika hastigheter tills du har lärt dig hur man gör.

Sidokrafter vid svängar

Till skillnad från en motorcykel kan det här fordonet inte luta i kurvor. Du kommer att känna hur sidokrafterna trycker dig utåt mot kurvans utsida.

För att hålla balansen måste både föraren och passageraren hålla i sig

ordentligt med båda händerna och hålla fötterna stadigt på fotstöden.

I snäva svängar kan det också hjälpa att luta överkroppen framåt och mot kurvans insida.

Bredd

Eftersom detta fordon är bredare än en vanlig motorcykel:

- Håll alltid framhjulen i din fil. Var särskilt medveten om var du har framhjulen när du går in i en kurva eller vid en omkörning.
- Kör inte i bredd med ett annat fordon i samma körfält och inte heller på mittlinjen (mellan två körfält). Om du kör i en grupp med andra fordon, även motorcyklar, ska ni köra en och en efter varandra.
- Var beredd på att behöva göra större undanmanövrar för att undvika hinder.

OBS:

Framhjulet kanske kan passera hinder som inte självklart passeras av bakhjulet.

Fordonets döda vinkel

En död vinkel är ett område utanför förarens synfält som inte kan ses i backspegeln eller genom den bakre kameran (om utrustad).

I allmänhet gäller att ju högre och längre fordonet är, desto större är de döda vinklarna.

Av denna anledning är det viktigt att bekanta sig med fordonets döda vinklar som skapas av dess design, särskilt om det är ett nytt fordon.

De döda vinklarna finns runt om i fordonen. De döda vinklarna finns baktill och på sidorna av fordonet.

Var uppmärksam på personer runt fordonet, andra fordon eller närliggande föremål när du kör fordonet bakåt.

Var uppmärksam på fordonets döda vinklar när du backar från plattformen, släpvgagnen eller flaket.

VIKTIGT: Även om fordonet är utrustat med backspeglar eller en backkamera kommer det alltid att finnas kvarvarande döda vinklar runt om i fordonet.

Backväxel

Backikonen  visas på displayen för vald växel när backväxeln är vald.

Detta fordon kan backa som en personbil. Det finns dock några viktiga skillnader:

- Om sikten är begränsad kan du låta passageraren stiga av för att se bättre.
- Kom ihåg att fordonet är bredare framtill än baktill. Backa inte för nära intill föremål, annars finns risken att du kör på dem med framdäcken.
- Backa långsamt och bara korta sträckor.
- Om möjligt, parkera alltid så att du inte behöver backa ut från parkeringsutrymmet.

OBS

Ha alltid båda fötterna på fotstöden medan du backar. Sätt aldrig ned fötterna på marken när du backar.

Backkamera (om sådan finns)

Fordonet kan utrustas med en backkamera placerad under det övre förvaringsutrymmet, till höger om backljustet.



Denna kamera är i automatisk drift när motorn är igång och backen är ilagd, och inaktiveras så snart backen inte längre är ilagd.

Vyn bakifrån bakom fordonet visas då i den stora displayen.



När kameran är aktiverad visas fasta stödlinjer på skärmen för att hjälpa dig under manövern.

Sidolinjerna ger en indikation på fordonets bredd.

Backkameran använder ett vidvinklobjektiv, avstånden och objekten som visas på displayen skiljer sig från den verkliga storleken.

Att förflytta sig bakåt genom att endast kontrollera backkamerabilden från displayen kan orsaka en olycka.

Backkamerans sikt är begränsad, se alltid till att fordonets omedelbara omgivning är fri innan du backar långsamt. Att minska volymen på radion eller musiken rekommenderas också innan du säkerhetskopierar.

Var försiktig när du backar. Objekt i den röda zonen är närmast ditt fordon och föremål i den gröna zonen är längre bort. Objekt kommer närmare

ditt fordon när de rör sig från den gröna zonen till den gula eller röda zonen.

I tveksamma fall, be någon att hjälpa dig under manövern.

Siktområden för backkamera

Följande bilder illustrerar de ungefärliga siktområdena för backkameran.

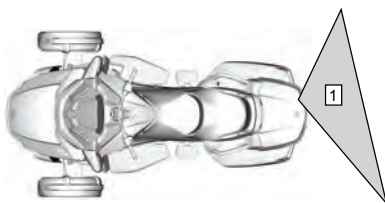

1. Ungefärlig siktikon bakre kamera



1. Ungefärlig siktikon bakre kamera

Körkort och lokal lagstiftning

Körkortskraven för att köra det här fordonet är olika beroende på platsen där du bor. Beroende på lokal lagstiftning kan du behöva körkort för bil, för motorcykel eller ett speciellt intyg för 3-hjuliga fordon.

Kontakta relevant lokal myndighet för att kontrollera att du har rätt typ av körkort innan du kör fordonet på allmän väg.

ELEKTRONISKA STYRSYSTEM

Fordonsstabiliseringssystem (VSS)

Detta fordon är utrustat med ett Vehicle Stability System (VSS) (riktningdskontrollsystem)

VSS kan hjälpa till att kontrollera fordonets kursriktning och minska risken för att välta och rulla runt i vissa situationer.

VSS består av:

- Ett system med **Låsningsfria bromsar (ABS - Antilock Braking System)** som hjälper till att behålla styrförmågan vid hård inbromsning genom att hindra hjulen från att låsa sig.
- Ett system för **elektronisk bromskraftfördelning (EBD)** som justerar bromskraftfördelningen mellan de tre hjulen automatiskt. Tillsammans med ABS hjälper EBD till att hålla kursen och optimera bromskraften med hänsyn till väggreppet.
- **Dragkraftsreglersystem (TCS - Traction Control System)** som hjälper till att förhindra att bakhjulet spinner vid gaspådrag. TCS begränsar bara bakhjulsspinn om du vrider styret (styr ut från en rak kurs) eller om fordonshastigheten överstiger 50 km/h (31 MPH). När gasreglaget släpps (retardation) förhindrar TCS att bakhjulet låser sig.
- **Stabilitetskontrollsystem (SCS - Stability Control System)** som är utformat för att begränsa drivkraftseffekten på bakhjulet och bromsa hjulen individuellt, vilket minskar risken för att föraren förlorar kontrollen eller rullar runt med fordonet.

OBS:

VSS-lampan tänds när VSS ingriper och lyser i 2 sekunder efter ingripandet.

Begränsningar

VSS kan inte hjälpa dig att behålla kontrollen i alla situationer.

Underlag med dåligt väggrepp

Greppet mellan däck och vägyta begränsar den maximala bromskraften. Även med ABS och EBD blir stoppsträckan längre på underlag med dåligt väggrepp om du inte har rätt däcktryck eller om däcken är slitna.

Om greppet mellan däcken och vägbanan försvinner kan du förlora kontrollen över fordonet, trots VSS.

Om en belagd vägbanan är helt eller delvis täckt med is, snö eller slask, får du inte tillräckligt bra väggrepp för att behålla kontrollen över fordonet, ens med VSS. Kör inte på snö, is eller slask.

OBS:

Däckens grepp börjar avta under 6 °C (43 °F).

Precis som andra fordon kan det här fordonet vattenplana (förlora väggreppet på en yta med vatten). Om du kör för snabbt in på en vattenyta, till exempel en stor vattensamling eller rinnande vatten på vägbanan, kan fordonet förlora väggreppet och plana. VSS kan då inte hjälpa dig att behålla kontrollen. Undvik stora vattensamlingar och rinnande vatten, och sänk hastigheten eller kör av vägen vid kraftigt regn. Om du måste köra igenom en vattensamling, sänk hastigheten så mycket som möjligt innan du når den.

Sänk hastigheten på underlag med dåligt väggrepp, som lera, sand, grus eller våt asfalt. Detta fordon passar sig inte för terrängkörning. Kör alltid fordonet på underhållna vägbanor. Kör inte på andra typer av underlag.

Däck

Fordonets VSS-system har ställts in för att fungera optimalt med däck av

en viss storlek, ett visst material och med ett specifikt mönster. Om du byter ut däcken mot däck som inte har godkänts av BRP kan det hända att VSS inte längre fungerar.

Använd endast däck som rekommenderas av BRP och som enbart kan beställas från en auktoriserad Can-Am On-Road återförsäljare.

Det är viktigt att däcken har rätt tryck och att de är i gott skick för att behålla väggreppet, speciellt på löst eller vått underlag. Om däcktrycket är för lågt kan resultatet bli vattenplaning och ökad däcktemperatur. Om däcktrycket är för högt kan VSS-effekten försämras.

Snäva svängar

VSS-systemet kan inte kontrollera eller begränsa styrningen — det kan inte hindra dig från att ta en kurva för snävt. Stora och snabba styrrörelser kan få dig att förlora kontrollen över fordonet, sladda, välta eller rulla runt.

För hög hastighet

VSS kontrollerar inte fordonets hastighet, utom när SCS ingriper vid en sväng. VSS hindrar inte fordonet från att ta en kurva i för hög hastighet. Om du kör snabbare än vägförhållandena tillåter kan du förlora kontrollen över fordonet, trots VSS.

Överbelastning

Lasta aldrig ett fordon över specificerade värden.

Högsta tillåtna fordonsbelastning
252 kg (556 lb)

Backhållarsystem (HHC, Hill Hold Control)

Det här fordonet är utrustat med backhållarsystem (HHC).

När framväxeln är ilagd och man kör uppför en sluttning från stillastsående, så håller VSS bromsarna i 1 sekund när bromspedalen släpps upp. Den släpper dessutom automatiskt bromsen när man drar på gasen, beroende på vad som görs först.

Samma händer när backväxeln är ilagd och vid körning nedför en sluttning från stillastsående.

OBS:

En minsta lutning på 5 % krävs för att aktivera starthjälp vid lutning.

Det här är en automatisk funktion och behöver inte aktiveras av föraren.

OBS:

HHC är aktivt i 1 sekund när bromspedalen släpps upp.

Dynamisk servostyrning (DPS)

Det dynamiska styrservosystemet DPS (Dynamic Power Steering) tillhandahåller en datorstyrd, variabel servostyrning som med hjälp av en elektrisk motor optimerar antalet styrmanövrar som föraren behöver utföra.

Graden av servoassistans beror på styrkraft, styrvinkel och fordonets hastighet.

När fordonet backar, minskas servoassistansen i takt med att fordonets hastighet ökar.

ATT FÖRSTÅ RISKER PÅ VÄGEN

Innan du börjar använda ett 3-hjuligt fordon, titta igenom säkerhetsvideon, läs säkerhetskortet och alla säkerhetsetiketter på fordonet.

Innan du kör bör du tänka över risken att skadas eller dö i en olycka, hur du kan minska risken och om du är villig att ta en sådan risk.

Många faktorer inverkar på riskerna. Vissa av dem kan du kontrollera medan andra ligger utanför din kontroll, till exempel hur andra förare betar sig.

Här följer några faktorer som påverkar riskerna:

Typen av fordon

Olika typer av fordon har olika storlek, sikt och manöverbarhet och ger olika mycket skydd.

Detta fordon är litet och lättmanövrerat. Att den är lättmanövrerad kan hjälpa dig att undvika olyckor. Små fordon är dock svårare att se, vilket ökar risken för att andra trafikanter kör på dem. I vissa situationer kan olycksrisken med detta fordon vara mindre än med en motorcykel. Risken för att välta i låga hastigheter är till exempel mindre. I andra situationer kan olycksrisken dock vara större. Eftersom fordonet till exempel är bredare ryms det inte i lika små utrymmen som en vanlig motorcykel.

I en bil eller lastbil finns ett skydd vid olyckor och andra trafikrisker på grund av fordonets konstruktion. Dessutom skyddas föraren och passagerarna av bilbälten. Att köra detta fordon innebär större risk än att köra bil och har mer gemensamt med riskerna vid motorcykelkörning.

Precis som när du kör motorcykel kan du minska risken för skador genom att använda hjälm och rätt klädsel.

Förarens skicklighet och omdöme

Varje förare har viss kontroll över sina risker i trafiken.

En förare som utvecklar större skicklighet har bättre kontroll över sitt fordon.

Lita inte på din erfarenhet av motorcyklar, bilar, ATV:er, snöskotrar eller någon annan typ av fordon när du förbereder dig för att använda det här fordonet.

Lär dig på vilket sätt det här fordonet är speciellt. Läs denna instruktionsbok och titta på säkerhetsvideon som finns på:

– <https://can-am.brp.com/spyder/owners/safety/safety-information.html>

Eller använd följande QR-kod:



Gå en förarkurs, om sådan är tillgänglig. Lär dig att använda reglagen och var säker på att du kan utföra körövningarna korrekt och säkert innan du ger dig ut i trafiken.

När du börjar köra i trafiken bör du köra under gynnsamma förhållanden (till exempel gles trafik, låg hastighet, bra väder, utan passagerare) och öka svårighetsgraden stegvis när du blir skickligare. Planera i förväg så att du kan undvika situationer som ligger bortom din förmåga eller som medför större risker än du vill ta.

Även skickliga förare orsakar trafikolyckor. Om du till exempel använder din skicklighet till att utföra extrema manövrar eller trick ökar du riskerna. En smart förare använder gott omdöme tillsammans med skicklighet för att öka säkerhetsmarginalerna och

minska riskerna. Lär dig om defensiv körteknik i *Vägstrategier*.

Förarens tillstånd

En förare måste vara pigg, nykter och fysiskt redo för att köra. Kör aldrig fordonet med droger eller alkohol i kroppen. Att köra påverkad, trött eller med förminskad fysisk förmåga ökar olycksrisken.

Alkohol, droger, mediciner, trötthet, slöhet och starka känslor kan minska din förmåga att köra säkert. Att köra motorcykel är krävande, att köra detta fordon är en utmaning — det är ännu viktigare att vara i god form, fysiskt och psykiskt, än vid bilkörning. Det säkraste är att aldrig köra fordonet om du inte är pigg och hundraprocentigt nykter. Omdömet och förmågan försämras av alkoholintag, även om alkoholhalten i blodet inte ligger över den lagliga gränsen.

Du måste fysiskt klara av att använda alla reglage, vrida styret hela vägen åt båda hållen, stiga på, stiga av och hålla uppsikt över omgivningarna för att kunna köra fordonet.

Också passageraren måste vara pigg, nykter och fysiskt kunna hålla balansen, hålla i sig och reagera korrekt vid kurvor, gupp, acceleration och stopp.

Fordonets skick

Se till att fordonet alltid är i gott skick.

Inspektera det varje gång innan du kör och utför periodiskt underhåll. Kontrollera om meddelanden visas i instrumentgruppen när du startar fordonet och lös eventuella problem innan du börjar köra.

Var alltid ytterst försiktig vid användning av multifunktionsmätaren. Långvarig uppmärksamhet på displayen under körning ökar kollisionsrisken avsevärt.

Väglag och väder

På vägar med intensiv trafik, dålig sikt eller dåligt väggrepp ökar dina risker. Välj vägar som passar dina färdigheter och de risker du är beredd att acceptera.

FÖRARUTRUSTNING

Att köra detta fordon kräver samma skyddskläder som när man kör en motorcykel. Trots att fordonet är stabilare än en motorcykel vid låga hastigheter kan du ändå kastas av.

Det här avsnittet är baserat på råd och anvisningar för mc-förare från Motorcycle Safety Foundation (MSF).

Vid en krock kan skyddsklädsel förhindra eller minska skador. Skyddsklädsel hjälper dig också att köra bekvämt och kan skydda mot väder och vind.

Rekommenderad basklädsel för förare och passagerare är kraftiga stövlar med halkfri sula som når över vristen, långbyxor, jacka, handskar med fingrar och viktigast av allt, en godkänd hjälm med ordentligt skydd för ögonen.

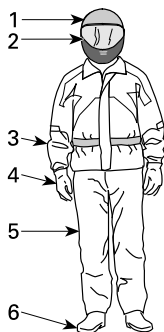

FÖRARUTRUSTNING

1. Godkänd hjälm
2. Skydd för ögon och ansikte
3. Långärmad jacka
4. Handskar
5. Långbyxor
6. Stövlar som når över vristen

Rätt utrustning kan minska skadornas svårighetsgrad för både förare och passagerare vid en eventuell olycka.

Hjälm

Hjälmen skyddar huvudet och hjärnan mot skador. Passagerarens hjälm kan också skydda passagerarens ansikte

från att stöta emot förarens hjälm. Inte ens de bästa av hjälmar är någon garanti mot skador, men statistiken visar att användning av hjälm avsevärt minskar risken för hjärnskada. Använd därför alltid hjälm när du kör för att vara på den säkra sidan.

Val av hjälm

Den hjälm du väljer ska vara tillverkad så att den uppfyller gällande standard i ditt land eller din region.

En heltäckande hjälm med visir ger det bästa skyddet mot stötar eftersom den täcker hela huvudet och ansiktet. Den kan också skydda mot skräp, stenar, insekter och annat.

En öppen hjälm kan också skydda. Den är konstruerad med samma baskomponenter men ger inte samma skydd för ansiktet och hakan som heltäckande hjälmar. Om du använder en öppen hjälm bör du använda ett separat visir eller glasögon.

OBS:

Vanliga glasögon eller solglasögon ger inte tillräckligt skydd för mc-körning. De kan spricka eller flyga av och de skyddar inte ögonen mot vind eller flygande föremål.

Använd tonade visir, ögonskydd eller glasögon bara på dagtid. Använd dem inte när det är mörkt eller i dålig belysning. Använd dem inte ifall de försämrar din förmåga att urskilja färger.

Annan utrustning

Skor

Använd aldrig skodon med öppna tår. Kraftiga stövlar eller kängor som når över vristen skyddar mot en mängd risker, till exempel stenar som kastas upp från vägbanan och brännskador från avgasröret.

Undvik långa kosnören som kan fastna i växelpedalen, bromspedalen eller andra fordonsdelar. Gummisulor och

låg klack är en god idé för att hålla fötterna stadigt på fotstöden.

Handskar

Handskar med hela fingrar skyddar händerna mot vind, sol, hetta, kyla och flygande föremål. Handskar med rätt passform ger bättre grepp om styret och du blir inte lika fort trött i händerna. Kraftiga, förstärkta motorcykelhandskar hjälper till att skydda händerna om du skulle falla. Speciella motorcykelhandskar har sömmar på utsidan för att förhindra skav och är böjda för bättre grepp om styrhandtagen. Om handskarna är för stora eller grova kan det bli svårare att hantera reglagen. Manschetter hindrar kall luft från att blåsa in i ärmarna och skyddar handlederna.

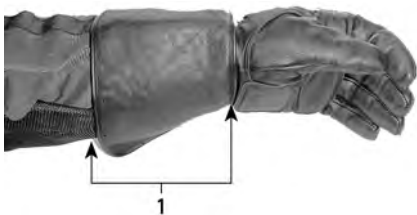

1. Handske med manschett

Jackor, byxor och ställ

Bär jacka och långbyxor eller ett helt ställ. Mc-skyddsklädsel av hög kvalitet gör åkturen bekvämare och kan hjälpa dig att slippa distraheras av den omgivande miljön. Vid en krock kan skyddsklädsel av hög kvalitet i kraftiga material förhindra eller minska personskador. Viss utrustning har inbyggda hårda eller mjuka skydd som ytterligare kan minska skaderisken vid en olycka. Långbyxor hjälper också till att skydda mot heta fordonsdelar.

Skyddsklädsel för mc-förare ger ofta den bästa kombinationen av passform och skydd. Dessa plagg är utformade för att passa en sittande körställning. De har längre ärmor och ben och är

bredare över axlarna. Det finns både hela och tvådelade ställ.

Läder är ett bra val eftersom det är tåligt och vindtätt och ger ett gott skydd mot skador. Annan nötningstälig skyddsklädsel av syntetmaterial fungerar också bra. Bär inte löst sittande plagg, långa plagg eller halsdukar, som kan fastna i rörliga delar.

Slåar och fästen fungerar som skydd mot vinden. En jacka med blixtlås fram är mer vindtät än en jacka med knappar eller tryckknappar. En slå över blixtlåset på jackan ger ett extra vindskydd. Jackor med stramande manschetter och midja rekommenderas som skydd mot vinddrag. En stor, vid krage kan fladdra vid körning och skava mot huden eller störa uppmärksamheten.

Vid kallt väder, se till att skydda dig mot hypotermi. Hypotermi är ett tillstånd av låg kroppstemperatur som kan ge förlorad koncentrationsförmåga, sämre reaktionsförmåga och hindra dig från att röra musklerna smidigt och exakt. I kallt väder är det mycket viktigt att ha rätt utstyrsel, till exempel en vindtät jacka och isolerande klädlager. Även vid mindre stark kyla kan du känna dig kall på grund av vinddraget när du kör.

Skyddsklädsel som passar för körning i kallt väder kan vara för varm när du stannar. Klä dig i flera lager så att du kan ta av dig plagg efter behov. Ett vindtätt yttre klädlager utanpå den vanliga skyddsklädseln kan hindra kalla vinddrag från att nå in under kläderna.

Det kan också hjälpa föraren att synas bättre. Det är en bra idé att använda starka färger. Över en mörk jacka kan du ha en billigare reflekterande väst. Ett bra tips är också att sätta extra reflexband på plagg som du ofta använder när du kör.

Regnskyddsutrustning

Om du måste köra i regnväder rekommenderas vattentäta regnkläder eller ett vattentätt ställ. På längre turer, ta med regnskyddsutrustning. En torr förare är mycket mer avslappnad och uppmärksam än en våt och frusen.

Det finns både hela och tvådelade ställ och särskilda motorcykelställ är de bästa. Väl synliga orange eller gula färger är bra val. Resår i midja, byxben och ärmar är bra. Jackan bör ha hög krage och blixtlås med breda slårar fram. Om du köper ett regnställ, köp även till vattentäta handskar och stövlar.

Kom ihåg att det allra bästa är att låta bli att köra i regnväder. Om du råkar ut för regnväder under färden kan du behöva stanna om vatten börjar samlas på vägbanan.

Hörselskydd

Långvarig exponering för vind och motorljud vid körning kan orsaka permanenta hörselskador. Att använda hörselskydd, t.ex. öronproppar, på rätt sätt kan hjälpa till att förhindra hörselskador. Kontrollera vilka bestämmelser som gäller innan du kör med någon form av hörselskydd.

KÖRKUNSKAPER OCH KÖRÖVNINGAR

Innan du tar ut fordonet i trafiken behöver du körkunskaper och strategier för att hantera riskerna.

Om du har erfarenhet av motorcyklar och andra fordon, bör du notera hur det här fordonet skiljer sig från fordon som du är van vid, både i funktion och prestanda.

I de följande övningarna får du bekanta dig med fordonets grundfunktioner. Gör varje övning tills du känner dig säker, innan du går vidare med nästa.

Avsnittet innehåller följande övningar:

1. Varva motorn och använda motorns stoppknapp
2. Start, stopp och grundläggande hantering
3. Stanna motorn med fordonet i rörelse
4. Grundläggande kurvtagning
5. Snabba stopp
6. Slalomkörning
7. Växling
8. Väja
9. Backa

Välja en övningsplats

Öva på en plats med vägbeläggning som är minst 30 x 76 m (100 x 250 ft) och stängd för trafik. En bra plats är en stängd parkering med tydliga markeringar och utan hinder som lyktstolpar, trottoarkanter eller liknande. Se upp för oljefläckar från parkerade bilar. Leta efter parkeringsplatser som är tomma på bestämda tider, som parkeringsplatser vid skolor, kyrkor, medborgarhus eller shoppingcentra. Inkräkta inte på privat egendom.

När du har hittat en lämplig plats, fråga ägaren om du får lov att använda den. Om det finns hinder som lyktstolpar eller trafikdelare på platsen, se till att de inte är i vägen för de banor som visas i diagrammet nedan.

Tänk på detta grundläggande parkeringsschema när du ställer in övningarna. 3 m (10 ft) breda parkeringsfickor

används i diagrammen för enkelhetens skull, men parkeringsfickornas storlek kan vara annorlunda på den parkering där du kör. Om den parkering du använder inte har några markeringar eller om parkeringsfickorna är mycket större eller mindre än i diagrammen, ska du använda de dimensioner som visas nedan. Märk ut dem med tumstock och krita eller med markeringar som koner eller mjölkpaket fyllda med vatten eller sand.

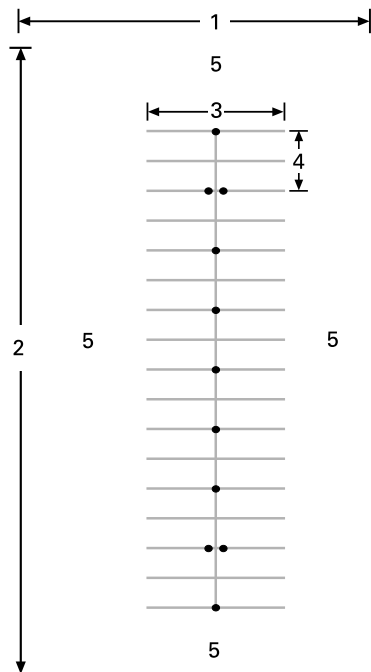

NORMAL PARKERING

1. Minst 30 m (100 ft)
2. Minst 75 m (250 ft)
3. 12 m (40 ft)
4. 6 m (20 ft)
5. Öppet område

Se upp för trafik även om parkeringen är stängd. Se framåt, åt sidorna och bakåt före varje övning. Se till att det inte finns barn eller djur i närheten.

Förberedelser inför körning

Lär dig var fordonets alla reglage är placerade och hur de fungerar. Se avsnittet *Fordonsinformation*.

Ställ in styrstång, fotstöd och bromspedal så att de passar förarens behov. Hänvisa till *Inställning av kontrollkomponenter* i avsnittet *Utrustning*.

Utför förinspektionen. Se avsnittet *Förinspektion*.

Starta och stäng alltid av motorn enligt anvisningarna i *Start och avstängning av motorn* i *Grundprocedurer*.

Körställning

Med en bra körställning är det lättare att styra. Håll alltid händer och fötter på rätt plats så att du lätt kommer åt pedaler och reglage. Håll handleden så rak som möjligt i förhållande till armen (det ger bättre kontroll över gasen). Håll armarna vinklade och avslappnade. Sitt rak i ryggen, håll upp huvudet och titta rakt fram. Ha båda fötterna på fotstöden, nära pedalerna.

Kör aldrig fordonet med fel körställning, ens kortare sträckor.



TYPBILD – KÖRSTÄLLNING

Körövningar

1) Varva motorn och använda motorns stoppknapp

Syfte

- Vänja dig vid att manövrera gashandtaget.

- Lära dig känna igen motorljudet vid olika varvtal. Genom detta lär du dig när det är dags att växla upp och ned baserat på motorljudet.
- Vänja dig vid att använda motorns stoppknapp.

Anvisningar

- Starta med transmissionen i NEUTRAL, parkeringsbromsen ansatt och bromspedalen nedtryckt med högerfoten. Kontrollera instrumentgruppen för att säkerställa att transmissionen befinner sig i NEUTRAL — om ettans växel är ilagd kommer fordonet att sättas i rörelse om du ger gas.
- Observera varvräknaren och gasa med gasreglaget (vrid det genom att sänka handleden) några gånger för att öka varvtalet (RPM) till maximalt 4.000. Öva med att ge jämn gas och hålla varvtalet stadigt runt 3 000 RPM och sedan släppa det. Så länge kopplingshandtaget hålls indraget kommer motorns kraft inte att överföras till bakhjulet.
- Använd motorns stoppknapp för att bryta all ström till fordonet. Tryck på knappen med höger tumme medan du håller handen på handtaget.

Tips för ytterligare övningar

- Öva dig att trycka på motorns stoppknapp utan att titta på den.

2) Start, stopp och grundläggande hantering

Syfte

- Lära sig manövrering av gasreglage och sätta fordonet i rörelse.
- Vänja dig vid hastighetssänkning och inbromsning i låg hastighet.

Anvisningar

Om du känner att du förlorar kontrollen när du gör dessa övningar, lättar

du på gasen för att avbryta accelerationen och ansätter bromsarna efter behov för att sakta ned. Du kan också använda motorns stoppknapp för att helt bryta strömmen.

2a) Gaspådrag och omgående avslag på gaspådrag

Anvisningar

Inledningsvis kommer du endast att använda gasreglaget en kort tid åt gången, sedan lätta på gasen och frirulla.

- Starta motorn och koppla ur parkeringsbromsen.
- Med bromspedalen nedtryckt, välj framåt-läge med växelspaken.
- Släpp bromsen.
- Ge långsamt gas tills fordonet börjar krypa framåt. Så snart du börjar rulla framåt släpp gaspådraget och frirulla, ansätt sedan bromsarna och stanna. Upprepa manövern tills raksträckan tar slut.
- För att vända vid raksträckans slut, stanna, vrid styret helt åt höger ge gas och släpp gasen och frirulla dig igenom vändningen. Du kan behöva ge ett kort gaspådrag flera gånger för att ta dig genom hela vändningen. Stanna när du är i jämnhöjd med raksträckan i den motsatta riktningen.
- Fortsätt med denna del av övningen tills du behärskar manövern med att ge och släppa gaspådraget.

2b) Håll gaspådrag, släpp och stanna var 12 m (40 ft)

Härnäst ska du hålla gasen lite längre och sedan stanna var 12 m (40 ft) (varannan markering/var 4:e linje).

- Återigen, ge långsamt gas tills fordonet börjar krypa framåt. Den här gången håller du gaspådraget till den här punkten.
- Så snart du närmar dig stoppunkten, släpp gaspådraget och ansätt bromsarna för att stanna.

- Vänd vid raksträckans slut som tidigare, men nu behöver du inte släppa gaspådraget under vändningen. Var uppmärksam på att hålla gaspådraget stadigt under vändningen. Stanna när du är i jämnhöjd med raksträckan i den motsatta riktningen.

2c) Håll gaspådrag, släpp och stanna vid raksträckans slut

Under nästa övning ska du använda hela raksträckan och inte stanna förrän i slutet av banan. Håll ett måttligt gaspådrag.

3) Stanna motorn i rörelse

Syfte

- Vänja dig vid att använda motorns stoppknapp medan du kör. På så sätt vet du hur fordonet reagerar om du blir tvungen att använda knappen.

Anvisningar

- När du har kommit en bit på raksträckan och kör i 8 km/h (5 MPH), ställ motorns stoppknapp i AV-läget och rulla tills du stannar.
- Starta motorn igen och upprepa övningen. Prova med att öka hastigheten (till maximalt 20 km/h (12 MPH)) innan du använder motorns stoppknapp.

OBS:

Fordonet kan inte startas med ilagd växel utan att bromspedalen trycks ned.

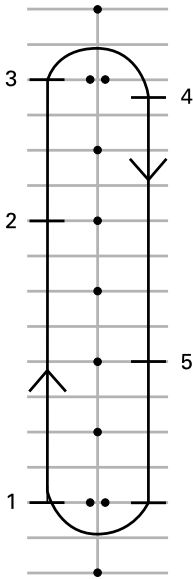

1. Start
2. Tryck på motorns stoppknapp
3. Kör till slutet på raksträckan, stanna och vänd som tidigare
4. Stopp
5. Tryck på motorns stoppknapp

Starta motorn igen och fortsätt med nästa övning.

4) Enkla vändningar

Syfte

- Vänja dig vid att vända på ett kontrollerat sätt.

Anvisningar

Den här övningen liknar det du gjorde förut, men istället för att stanna inför varje sväng ska du utföra svängen i låg hastighet.

- Rulla i en rak linje. Kör med ett lite längre avstånd från konerna så att du kan göra en vid sväng i slutet av raksträckan.
- När du närmar dig kurvan, sakta ner till högst 8 km/h (5 MPH) genom att släppa gaspådraget och vid behov bromsa.

- Håll ett stadigt gaspådrag för att bibehålla din låga hastighet.
- Titta åt det håll du ska svänga.
- Vrid styret åt det håll du ska svänga genom att dra det inre styrhandtaget mot dig och skjuta det yttre ifrån dig, men var försiktig så att du inte gasar av misstag.
- Att luta dig en aning framåt i kurvan kan underlätta manövrering av styret.
- Råta upp styret efter svängen och fortsätt på raksträckan.



TYPBILD – KÖRSTÄLLNING VID SVÄNG

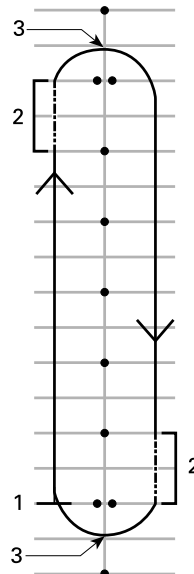

1. Start
2. Friktionsområde
3. Kurvans mitt

OBS:

Motorcyklister - Korvtagning med det här fordonet är annorlunda än med en motorcykel. Fordonet lutar inte i kurvor, så det kan hända att du måste luta kroppsvikten inåt när du svänger för att sitta bekvämt. Du måste använda mer kraft för att vrida styret på det här fordonet än på en motorcykel. Det är dock lättare att stanna under en sväng än med en motorcykel.

Tips för ytterligare övningar

- När du har vant dig vid att svänga i en riktning kan du öva svängar åt andra hållet på banan. Var försiktig så att du inte gasar mer än du tänkt dig vid vänstersvängar.
- Stanna mitt i kurvan för att se vad som händer när du bromsar i en kurva eller sväng.

5) Snabba stopp**Syfte**

- Vänja dig vid fordonets bromskapacitet.
- Lära dig att bromsa maximalt.

Anvisningar

Den här övningen liknar det du gjorde förut, men nu ska du bromsa kraftigare och till slut bromsa så hårt du kan. De låsningsfria bromsarna (ABS) hindrar hjulen från att låsa sig och hjälper till att behålla styrförmågan medan du ansätter bromsarna maximalt. Släpp gaspådraget helt vid snabba stopp. Om du ger gas och bromsar samtidigt kommer din stoppstrecka att förlängas.

- Starta i början av raksträckan och accelerera till 8 km/h (5 mi/h). När du har kört halvvägs på raksträckan, släpp gaspådraget helt och bromsa snabbt. Pumpa aldrig med bromsen eftersom ABS-systemet hindrar hjulen från att låsa sig.
- Håll upp huvudet, titta rakt fram, håll styret rakt och släpp inte

bromsen förrän fordonet har stannat helt.

- Upprepa, öka hastigheten och gör alltmer kraftiga inbromsningar.

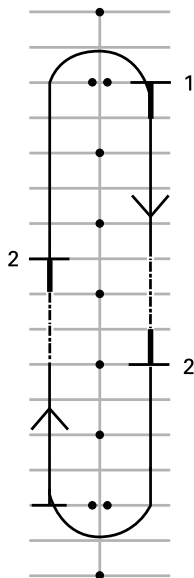

1. Start
2. Stopp

Tips för ytterligare övningar

- Kontrollera också backspeglarna innan du bromsar.

6) Slalomkörning**Syfte**

- Lära dig mer om fordonets vägegenskaper och rätt körställning.

Anvisningar

6 m (20 ft) Kör in och ut

1. Kör in och ut mellan markeringen/skärningspunkten på varannan parkeringsficka. Håll hastigheten låg inledningsvis så att du vänjer dig vid att ändra körriktning.
2. Luta dig inåt vid varje sväng och vrid styret åt det håll du ska svänga.

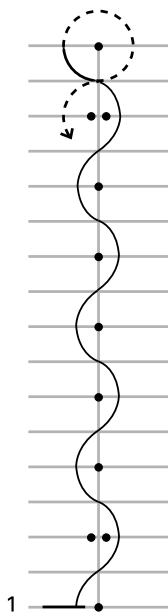

1. Start

12 m (40 ft) Kör in och ut

När du känner dig säkrare, prova att köra 12 m (40 ft)-slalom mellan varannan kon/var fjärde parkeringsficka.

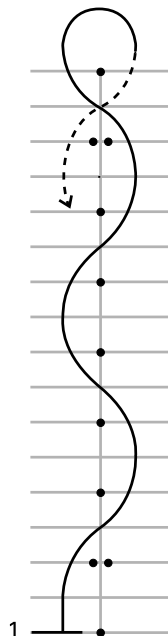

1. Start

Tips för ytterligare övningar

- När du känner dig säkrare kan du gradvis öka hastigheten till 16–19 km/h (10–12 mi/h) under slalomkörningen, men sakta ned vid U-svängarna i ändarna på banan.

7) Växla

När du kör måste du växla för att avpassa motorns varvtal till fordonets hastighet. Lägre växlar används för lägre hastigheter och högre växlar för högre hastigheter, precis som på en bil eller lastbil med manuell växel.

Växellådan kommer att växla ned automatiskt om motorvarvtalet sjunker under 1 800 RPM.

Syfte

- Lära dig att växla upp och växla ned.

Anvisningar

Den här övningen liknar det du gjorde förut, men nu ska du växla upp på raksträckorna och stanna i slutet av varje raksträcka. Det kan vara bra att använda gångarna på parkeringen istället för parkeringsfickorna för detta.

7a) Öva dig i att använda växelväljaren när du stannar

Börja med, när fordonet är stillastående, att öva enkelväxling mellan backväxel, neutral och ettans växel. Fortsätt sedan övningen med att:

- Dubbelväxla från backväxeln till ettans växel
- Dubbelväxla från ettans växel till backväxeln
- Upprepa övningen tills du känner dig säker på manövrarna.

7b) Uppväxling från ettans till tvåans växel

- Öka hastigheten på raksträckan tills motorns varvtal når 3 000 varv/min.
- Tryck växelväljaren framåt för att välja tvåans växel. Du behöver inte släppa gasen när du växlar.
- När du känner dig säker med manövrarna och utrymmet så tillåter, kan du gasa för att öka hastigheten i tvåans växel.

Stanna när du närmar dig slutet på raksträckan:

- Lätta på gaspådraget
- Ansätt bromsar
- Växellådan kommer att växla ned automatiskt när hastigheten sjunker. Du kan även växla ned automatiskt genom att dra växelväljaren mot dig.

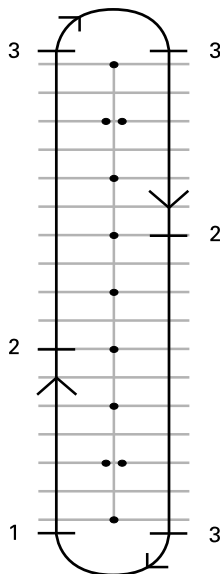

1. Start
2. Växla till tvåan i 25 km/h (16 MPH)
3. Stopp

7c) Om utrymmet tillåter, öva nedväxling till ettans växel medan du kör

På raksträckan:

- Dra växelväljaren mot dig utan att släppa gaspådraget.
- Du kommer att känna en kraftigare motorbromsning om du växlar ned utan gaspådrag.

7d) Andra växlar

Om utrymmet tillåter kan du också prova på att växla upp och ned från högre växlar. Följ samma procedur och växla upp eller ned en växel i taget.

OBS:

Genom att ge ett något högre gaspådrag under nedväxling kan en snabbare och smidigare anpassning av motorvarvtalet till fordonshastigheten erhållas. Om inget gaspådrag ges under nedväxling kommer motorbromsning att sänka fordonets hastighet. Detta kan hjälpa dig sänka hastigheten, men kom ihåg att VSS inte har någon kontroll över motorbromsning. Om du växlar ned till en för låg växel i hög hastighet kan bakdäcket slira och du kan förlora kontrollen över fordonet, sladda, välta eller rulla runt, särskilt i kurvor.

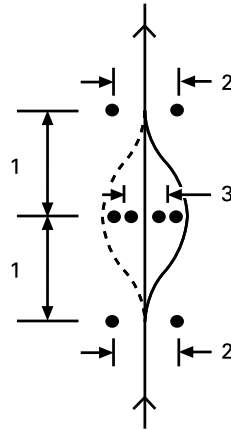

1. 6 m (20 ft)
2. 3 m (10 ft)
3. 2,5 m (8 ft)

8) Väja**Syfte**

- Vänja dig vid fordonets vägenskaper vid snabba manövrar.
- Prova på olika sätt att bromsa och väja.

Anvisningar

Först måste du ändra övningsbanan. Ställ upp markeringarna som i diagrammet nedan. Använd inte fasta, hårda eller tunga föremål som markeringar.

- Kör in mellan de dubbla konerna i ungefär 8 km/h (5 mi/h) och håll den hastigheten under hela övningen.
- Väj för den uppställda raden med koner.
- Kör ut genom det andra paret med koner.
- Upprepa övningen ett flertal gånger och väj i båda riktningar.

Tips för ytterligare övningar

- Du kan gradvis öka ingångshastigheten (till högst mellan 13 till 19 km/h (8 till 12 mi/h) och prova med olika variationer. Du kan till exempel närma dig snabbare eller långsammare innan du startar övningen, ansätta bromsarna under väjningen, o.s.v.
- En medhjälpare kan bistå med överraskningsmoment i övningen genom att bestämma i vilken riktning du ska väja eller om du ska stanna istället. Låt din medhjälpare stå på ett säkert avstånd (förslagsvis utanför ditt övningsområde). När du närmar dig den första uppsättningen med koner kan medhjälparen signalera väjningsriktning eller stopp med händerna.
- Under övningarna, kontrollera backspeglarna och döda vinkeln innan du väjer.

9) Backa**Syfte**

- Vänja dig vid fordonets köregenskaper och vändradie vid backning.

Anvisningar

- Lägg i backen. Se *Backa* i *Grundprocedurer*.
- Kontrollera att området bakom dig är fritt från hinder. Fortsätt att hålla uppsikt bakåt. Var försiktig så att framhjulen inte stöter emot något medan du backar. Sakta ned och stanna genom att lätta på gaspedalaget och använda bromsarna, precis som under normal körning.
- Backa några meter i taget och stanna då och då.
- Backa långsamt och bara korta sträckor.
- När du känner dig säkrare kan du backa in i en parkeringsficka, som diagrammet nedan visar.

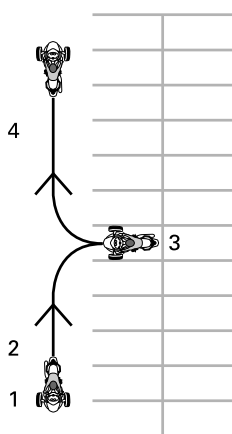

1. Start
2. Backväxel
3. Stopp
4. Framåt

Mer avancerade färdigheter

När du känner att du kan grunderna, kan du öka svårighetsgraden. Börja med att lära dig att *Köra på gator* vilket behandlas i nästa avsnitt. Sedan kan du ta ut fordonet i trafiken i situationer med relativt låg risk.

Börja med gynnsamma förhållanden:

- Korta sträckor
- Bra väder

- Gles trafik
- Dagsljus
- Låg hastighet
- Utan passagerare

Allteftersom kan du öka svårighetsgraden och köra under mer komplexa förhållanden.

VÄGSTRATEGIER

I det här avsnittet beskrivs vissa strategier som är avsedda att minska dina risker i trafiken. Många av dem liknar de som används av mc-förare.

Det här avsnittet är baserat på råd och anvisningar för mc-förare från Motorcycle Safety Foundation (MSF). Även erfarna cm-förare bör dock läsa det här avsnittet, eftersom vissa av strategierna är annorlunda för ett 3-juligt fordon.

Planera inför turen

Kontrollera alltid vädret innan du kör. Ta med lämplig klädsel för alla väder som du kan träffa på.

Planera vart du ska köra och kör under förhållanden som passar dina färdigheter.

Fordonet har en 20 l (5,3 gal(liq.,US)) bränsletank. När varningslampan för bränsle blinkar ska du tanka så snart som möjligt. Planera var du ska tanka, i synnerhet där det är långt mellan bensinstationerna.

Defensiv körning

Precis som på en motorcykel kan du bättre undvika olyckor genom att köra defensivt. Ha alltid uppmärksamheten på topp. Sluta aldrig att bevaka omgivningarna, även bakom dig. Håll alltid utkik efter möjliga risker, planera i förväg och lämna tillräckligt med tid och utrymme för att undvika problem. Ta inte för givet att andra kan se dig eller att de följer trafikreglerna.

Avstånd till andra fordon

Håll alltid minst två sekunders avstånd till fordonet framför när du kör i optimala förhållanden. Det innebär att det ska gå minst två hela sekunder från det att fordonet framför dig passerar en fast punkt på vägen tills du passerar den.

När förhållandena gör bromssträcka längre eller vid dålig sikt, håll större

avstånd till andra fordon för att få bättre säkerhetsmarginal. Bromssträcka kan till exempel vara längre vid halt väglag, i nedförsbackar eller med mer vikt på fordonet och sikten försämras i kurvor, vid dimma och kvällar och nätter.

Håll uppsikt framåt

Förutom att hålla ett lämpligt avstånd till fordonet framför ska du även hålla uppsikt framåt och planera din körning även längre fram på vägen.

Planera alltid din körning med minst fyra sekunders framförhållning. Håll uppsikt över din tänkta körväg och se upp för risker, till exempel hinder som finns på eller kan komma in på vägen.

Titta 12 sekunder framåt längs din tänkta körväg, så att du kan identifiera möjliga risksituationer innan de inträffar. Titta till exempel efter korsningar där andra fordon kan dyka upp eller ställen där gångtrafikanter kan korsa vägen. Var beredd på att agera om du hamnar i en risksituation.

Håll uppsikt åt sidorna och bakåt

Fordon och risker kan närma sig från alla håll. Var hela tiden uppmärksam på din omgivning. Titta ofta i backspeglarna för att vad som finns bakom dig. Vänd också ofta på huvudet för att se vad som finns i döda vinkeln.

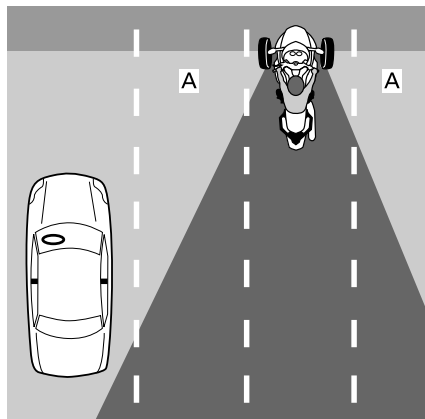

1. Förarens döda vinklar

När du bromsar, tänk särskilt på att fordon bakom dig kanske inte kan stanna lika snabbt som du kan.

Fixera inte blicken

Fixera inte blicken. Håll blicken rörlig så att du hela tiden kan vara medveten om omgivningarna. Flytta blicken och bevaka vägen, trafiksignaler, skyltar och andra fordon. Titta i alla riktningar, både nära fordonet och längre bort.

Förtuse problem

När du märker något som kan utveckla sig till en risksituation, planera för att undvika det. Det kan betyda att du måste öka eller sänka hastigheten, flytta dig i körfältet eller byta körfält. Var beredd på att göra undanmanövrar, till exempel att väja och/eller bromsa om något hinder uppstår på vägen. Lämnna alltid tillräckligt med tid och utrymme för att hinna reagera vid problem.

Se till att du syns

Bilister ser ofta inte mindre fordon, som motorcyklar. Använd lämpliga strategier för att alltid synas.

Gör dig mer synlig för andra vägtrafikanter

Lampor och reflektorer

Kontrollera att fordonets strålkastare, baklyktor och övriga belysning fungerar korrekt. Fordonet är utrustat med reflektorer på stänkskärmarna, på sidorna och baktill. Kontrollera att alla reflektorer är rena och att de inte är trasiga eller saknas.

Använd helljuset så ofta som möjligt, både i dagsljus och mörkerkörning. Använd halvljus för att inte blända andra förare i mörker eller ifall för mycket av ljuset reflekteras, som till exempel i dimma.

Signaler

Använd riktningsvisarna för att informera andra om dina avsikter. Fordonet har automatisk avstängning av riktningsvisarna, men ibland stängs de inte av efter en mindre sväng. Kontrollera att riktningsvisarna har stängts av efter en sväng, annars kan de förvirra medtrafikanterna.

Om möjligt bör du blinka med bromsljuset innan du sänker hastigheten och när du väntar vid en korsning, för att varna trafikanter bakom dig.

Du kan också använda signalhornet för att varna andra om din närvaro.

Ta inte för givet att andra trafikanter märker dina ljus, dina visare eller ditt signalhorn.

Använd varningsljuset för att göra fordonet mer synligt när det behövs.

Döda vinkeln

Försök undvika att köra inom en annan förarens döda vinkel. Placera dig så att förare framför dig kan se dig i backspegeln. I vissa fall, till exempel när du kör efter en lastbil eller buss, måste du hålla större avstånd till fordonet framför dig.

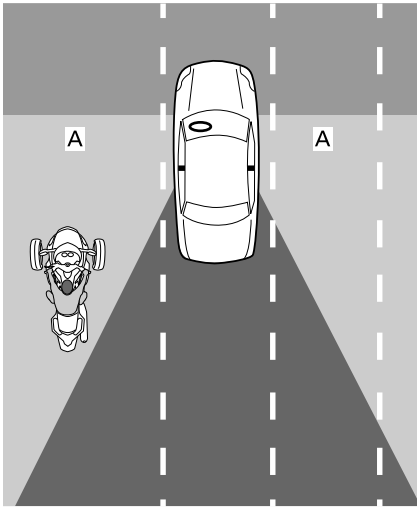

A. Andra fordons döda vinklar

Tid på dagen och vädret

I svagt ljus, till exempel på natten, i gryning eller skymning, eller vid dåligt väder, som regn eller dimma, kan ditt fordon vara svårare att se. Bländande ljus i gryningen och skymningen eller extra starkt solljus kan också göra det svårare för medtrafikanterna att se dig.

Klädsel

Kläder med starka färger och reflektiva material kan hjälpa dig att synas bättre.

Var försiktig även om andra förare ser dig

Även om andra trafikanter verkar ha sett dig kan de ändå köra på ett sätt som gör att du kan råka ut för en olycka. Kör defensivt och förlita dig inte på att andra trafikanter kör sina fordon säkert.

Placering i körfältet

Normalt bör du placera dig mitt i körfältet när du kör med det här fordonet. På så sätt får framdäcken plats inom körfältets gränser. Det ger också ett

säkert avstånd till fordon i andra körfält, minskar vinddraget från stora fordon och minskar risken att köras på av fordon som byter körfält. Det håller också framhjulena på var sin sida om körfältets hala mittdel, vilket hjälper dig att behålla broms- och styrförmågan. Om du är van vid att köra en bil, kom ihåg att du sitter i mitten på fordonet, ditt perspektiv blir annorlunda.

Du kan köra i den vänstra eller högra delen av körfältet för att undvika risker, hålla avstånd till andra fordon eller ta en kurva. Du kan också köra i den vänstra eller högra delen av körfältet för att få bättre sikt eller för att andra förare ska se dig. Eftersom du sitter mitt på fordonet och på grund av fordonets bredd kan det vara svårare att se trafiken runt om dig, även när du kör nära kanten av filen. Du kan behöva större avstånd mellan dig och fordon framför som är breda eller höga. Kör inte med ena hjulet utanför körfältet för att se bättre. För att förare framför dig ska kunna se dig måste du kunna se deras backspeglar. När du kör framför ett stort fordon kan det vara svårt för omkörande fordon att se dig om du inte ligger i den vänstra delen av körfältet.

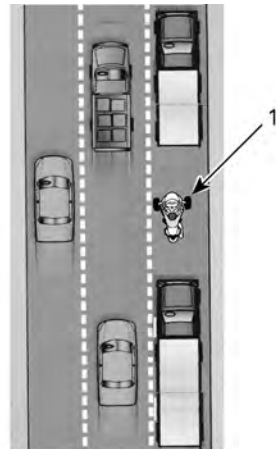

1. Fordonet till vänster i körfältet

Eftersom det här fordonet är bredare än en motorcykel är fordonets utrymme i körfältet mer begränsat. När du ligger i den vänstra eller högra delen av körfältet måste du se till att framhjulen inte hamnar utanför.

På flerfiliga vägar bör du välja det körfält som lämpar sig bäst för din hastighet i trafikrytmen och tänk också på att du måste ha god sikt och synas väl. Se även till att du har plats för undanmanövrar om det skulle bli nödvändigt (om du till exempel måste väja över i andra körfält eller ut på vägaren).

Vanliga körsituationer

Korsningar

Korsningar, inklusive mindre korsningar med avtagsvägar och infarter, medför ytterligare risk på grund av korsande trafik. Titta alltid efter trafik i alla riktningar: bakåt, framåt, till vänster och till höger.

När du stannar vid en korsning, stanna alltid mitt i körfältet, även om du ska svänga. Det kan göra att du syns bättre och hindra andra från att försöka köra runt och förbi dig. Titta efter fordon som närmar sig bakifrån. Blinka med bromsljusen när de närmar sig. Var beredd på att flytta på dig för att undvika kollision.

Byte av körfält och omkörning

Eftersom det här fordonet är bredare än en motorcykel behöver du mer sidoutrymme när du kör om. Kom också ihåg att fordonet syns sämre än en bil, så det är särskilt viktigt att signalera i god tid innan du byter körfält och att kontrollera backspeglar och döda vinkeln. Kom ihåg att stänga av riktningsvisarna när du har bytt körfält. Styret vrids inte tillräckligt mycket vid byte av körfält för att de ska stängas av automatiskt.

Kör aldrig mitt emellan två körfält (på mittlinjen). Fordonet är för brett för det.

Kör aldrig ut på vägaren för att köra om. Om ett av hjulen hamnar utanför vägbanan kan du förlora kontrollen över fordonet.

Svängar

Kom ihåg att sakta ned, titta och styra vid svängar.

- **Sakta ned:** Sakta ned innan du svänger genom att släppa på gasen, bromsa och/eller växla till en lägre växel. Börja svänga i en hastighet som du kan hålla genom hela svängen. Trots att fordonet har bättre bromsförmåga vid svängar än en motorcykel är det ändå viktigt att sakta ned inför en sväng eller kurva, så att du inte bromsar under svängen. Både inbromsning och svängar kräver drivkraft. Ju mer drivkraft du använder för att bromsa, desto mindre blir det över för den samtidiga svängen. Om du svänger eller tar en kurva för snabbt, kan du märka att det inre framhjulet lyfts från marken och känna och höra hur VSS-systemet minskar drivkraften. Trots att VSS kan hjälpa dig att behålla kontrollen riskerar du ändå att sladda eller välta om du tar en kurva för snabbt och för snävt.
- **Titta:** Titta igenom hela svängen och fixera inte blicken. Utvärdera svängen i förväg, så fort som möjligt — vägytan, hur snäv kurvan är och trafikförhållandena i allmänhet — så att du har tid att fatta beslut om hastighet och kurs. Du kan ofta få en bra bild av svängen i förväg genom att vända huvudet i svängens riktning.
- **Styr:** Styr fordonet genom att vrida styret i den riktning du ska svänga. Det här fordonet är inte som en motorcykel, så du ska inte motstyra, och fordonet lutar inte i

svängar. Tänk på sidkraften som uppkommer när du svänger. Du måste kanske skifta kroppsvikten mot kurvans insida för att kunna sitta bekvämt. Du måste använda mer kraft för att vrida styret på det här fordonet än på en motorcykel.

Kurvor

Eftersom det här fordonet är smalare än en bil kan du flytta dig åt sidan i körfältet i kurvor för att göra kursen rakare. Det här fordonet är dock bredare än en motorcykel, så det finns mindre utrymme för rörelse åt sidorna och du måste noga se till att framhjulen inte hamnar utanför körfältet.

För normala kurvor är den bästa kursen utsida, insida, utsida.

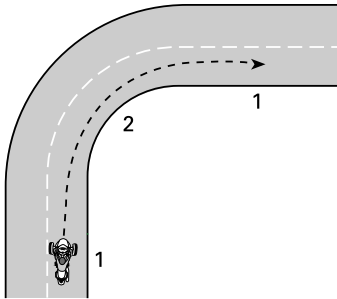

KURS VID EN NORMAL KURVA

1. Utsida
2. Insida (mitt i kurvan)

Backar

Vid stillastående kan det här fordonet komma i rörelse oavsett vilket växelåge som är valt. Kopplingen i det här fordonet kopplar alltid ifrån när fordonet stannas vilket medför att transmissionen inte kommer att hålla fordonet stillastående. Håll bromspedalen nedtryckt när du stannat i en backe. För att starta i en backe håller du bromspedalen nedtryckt samtidigt som du ökar gaspådraget. Släpp bromspedalen när du känner att kopplingen tar.

Mörkerkörning

Förutom att använda belysning och signaler för att synas, fundera även på hur bra du själv ser i mörker. Använd helljuset när det är lämpligt. Kör inte så fort att du inte ser lika långt framåt som ditt stoppavstånd. Även andra fordons strålkastare kan hjälpa dig att se vägen framför dig.

Använd inte tonade eller färgade glasönglas vid mörkerkörning och kontrollera speciellt att visiret inte har repor eller fläckar.

Körning i grupp

Kör en och en efter varandra på rad. Kör aldrig bredvid varandra i samma körfält, inte ens med en motorcykel.

När du kör med motorcyklar, håll lämpligt avstånd till framförvarande motorcykel, även om den kör på ena sidan av körfältet. I kurvor, försök inte köra samma väg som motorcyklarna. Motorcyklar kan köra närmare körfältets kanter i en kurva — om du tar samma väg kan framhjulet hamna utanför körfältet. Motorcyklar kan ofta ta kurvor i högre hastighet än det här fordonet. Försök inte hålla samma hastighet.

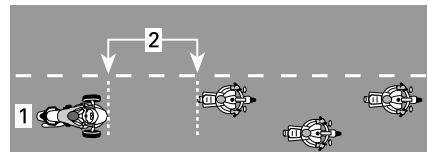

PLACERING VID KÖRNING I GRUPP

1. Körfältets mitt
2. Två sekunders avstånd

Speciellt på kurviga vägar kan du känna dig tröttare snabbare än om du skulle ha kört en tvåhjulig motorcykel. Pressa dig inte för att hänga med motorcyklarna. Stanna om du är trött.

Väglag och risker

Is, snö och slask

Kör inte på is, snö eller slask. Även med VSS räcker inte väggreppet till för att behålla kontrollen på sådana hala underlag. Det här fordonet har större tendens än en bil att förlora väggreppet vid halt väglag.

Sand, grus och obelagda vägar

Var extra försiktig på sand, grus och obelagda vägar och sänk hastigheten, särskilt i kurvor. Den här typen av underlag ger sämre väggrepp än belagda vägar och risken finns att du förlorar kontrollen över fordonet, trots VSS.

Våt asfalt och vattensamlingar

Vanligtvis har fordonet tillräckligt väggrepp för att behålla kontrollen på vägbeläggning som är fuktig eller våt, så länge det inte finns en hel vattenyta ovanpå beläggningen (som en stor pöl eller rinnande vatten på vägen). Precis som andra fordon kan det här fordonet vattenplana om du kör för snabbt på vatten som har samlats på vägen, men vattenplaning inträffar vid lägre hastigheter än med de flesta bilar och motorcyklar. Risken för vattenplaning är större i djupare vatten. Bedöm djupet i en vattensamling genom att titta på stänk och spray från andra fordon som kör igenom.

När vattenplaning inträffar flyter ett eller flera hjul ovanpå vattnet och förlorar därmed kontakten med vägytan. Om det inträffar med bakhjulet kan du känna att det glider åt sidan. Vattenplanande hjul har inte tillräckligt väggrepp för styrning av fordonet. Du kan förlora kontrollen över fordonet och sladda runt, och VSS kan då inte hjälpa dig att behålla kontrollen.

Undvik stora vattensamlingar och rinnande vatten, och sänk hastigheten eller kör av vägen vid kraftigt regn.

Om du måste köra genom en vattensamling, sänk hastigheten så mycket som möjligt innan du når den.

När du har kört genom vatten ska du testa bromsarna. Bromsa flera gånger om det behövs så att friktionen torkar bromsbelägg.

Väl underhållna däck minskar risken för vattenplaning. Se till att rekommenderat däcktryck alltid bibehålls:

Hänvisa till *Däcktryck* i avsnittet *Underhållsprocedurer*

OBS:

Tryckskillnaden mellan vänster och höger däck ska inte överstiga 3,4 kPa (0,5 lbf/in²).

Minska risken för vattenplaning genom att omgäende byta ut däck vars slitagevarnare framträder.

Körfältets mitt kan vara speciellt halt under ett regnväders första minuter, eftersom olja och smuts blandas med vatten. Efter mycket regn kan vatten samlas i spår på en nött vägbeläggning. Undvik båda dessa typer av områden med dåligt väggrepp. Om möjligt, se alltid till att framdäcken kör på underlag med det bästa möjliga väggreppet.

Terränganvändning

Använd inte det här fordonet i terrängen. Fordonet klarar inte de ojämna, kuperade underlag med dåligt väggrepp som kännetecknar terrängkörning. Du kan lätt fastna, förlora kontrollen över fordonet eller välta. På vissa platser kan det dessutom vara olagligt att använda fordonet i terräng.

Föremål, håll och gupp

Om möjligt, försök alltid undvika att köra över föremål, håll och gupp. Om du måste köra över dem ska du sänka hastigheten så mycket det går innan, och sedan släppa bromsen när du kör över.

För bredare föremål eller gupp, närma dig rakt framifrån om möjligt, så att båda framhjulen kör över det samtidigt. Vid körning över ett föremål, ett gupp eller ett hål med båda framhjulen ska föraren och passageraren resa sig en aning på fotstöden så att benen tar upp stöten. Var beredd när bakhjulet kör över föremålet, guppet eller hålet.

Smalare föremål, gupp eller hål är det bättre att köra över med bakhjulet. Om du kör över dem med ett framhjul, håll ett fast grepp om styret, var försiktig så att du inte gasar av misstag och var beredd på att korrigera kursen vid behov.

Om du kör på ett tillräckligt stort föremål, gupp eller hål kan stöten få fordonet att slå uppåt, förare och passagerare kan kastas av och du kan förlora styrförmågan, sladda okontrollerat eller välta.

Om du inte hinner stanna i tid för att undvika ett föremål kan du försöka med en undanmanöver. Du kan väja och bromsa samtidigt vid behov.

Om det finns ett större djur på vägen, till exempel ett rådjur, är det bästa att försöka stanna innan du når fram och vänta tills djuret avlägsnar sig eller att köra förbi ytterst långsamt.

Om en hund springer efter dig är en god strategi att försöka sänka hastigheten och växla ned när hunden närmar sig och sedan accelerera när hunden nästan hunnit ikapp.

Nödsituationer på vägen

Ett fel på fordonet eller en oväntad situation kan inträffa när som helst när du kör. Ett väl underhållet fordonet kan hjälpa till att minska risken för fel, men du bör ändå alltid vara beredd på nödsituationer.

- Förvara alltid Instruktionsboken i fordonet.

- Följ dessa säkerhetsråd när du måste stanna på vägen:
 - Om vägen har en vägren med beläggning, signalera din avsikt att köra av körbanan, kör av i en hastighet som ligger nära trafikrytmen, sakta ned och stanna.
 - Om ansatsen är obelagd signalera din avsikt att avvika från körbanan, sakta ner till en säker hastighet innan du lämnar den asfalterade körbanan och stannar fordonet.
 - Låt riktningvisaren vara påslagen för att öka din synlighet.
 - På modeller utrustade med varningslampor, aktivera dem för att öka din synlighet.
- Om du har en mobil eller något annat batteridrivet kommunikationsmedel, se till att det är fulladdat innan du ska köra långt.
- Vid en eventuell krock, rekommenderar BRP bestämt att du låter bärga fordonet (se *Transport av fordonet*) till närmaste Can-Am On-Road-återförsäljare så att fordonet kan genomgå en grundlig säkerhetskontroll innan det används igen.

Trasiga däck

Om du plötsligt får punktering eller ett däck går sönder, ta ett fast tag om styret, sänk hastigheten gradvis och styr försiktigt till en säker plats att stanna på. Undvik kraftig inbromsning, växling och snabba styrrörelser. Om ett av framdäcken går sönder kan fordonet tendera att dra åt det trasiga däckets håll, så du måste hålla i styret ordentligt och hålla kursen. Se avsnittet *Reparationer vid sidan av vägen* för anvisningar om däckreparation.

KÖRA MED PASSAGERARE, LAST ELLER SLÄPVAGN

Maxvikt

Överskrid inte maxvikten för förare och last.

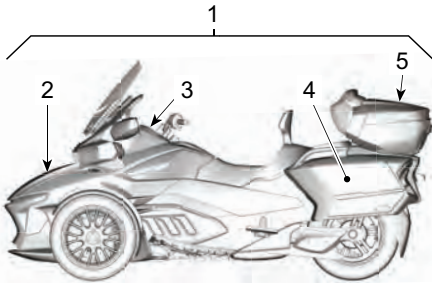

1. Fordonets lastkapacitet
2. Främre förvaringsfack
3. Handsfack
4. Sidoförvaringsutrymme
5. Övre förvaringsutrymme

Att överbelasta fordonet:

- Gör det svårare att accelerera, bromsa och svänga.
- Minskar VSS-systemets effektivitet.
- Ökar risken att välta om vikten är placerad högt upp eller baktill på fordonet.
- Minskar markfrigången, vilket ökar risken att köra på låga hinder eller slå i ojämna vägytor.
- Ökar risken för punktering.

Maxvikt	
Fordonets lastkapacitet (inklusive förare, passagerare, last och extra tillbehör)	252 kg (556 pund)
Främre förvaringsfack	16 kg (35 pund)
Handsfack	2 kg (4 pund)
Sidoförvaringsutrymme (i vardera)	6,8 kg (15 pund)

Maxvikt	
Övre förvaringsutrymme	6,8 kg (15 lb) (med toppräcke monterat)
	9 kg (20 lb) (med toppräcke monterat)

Körning med extra last

Om du kör med en passagerare eller tung last påverkas fordonets vägegenskaper på grund av vikten och den anordnunda viktfordelningen.

1. Du kan inte accelerera lika snabbt. Du behöver mer tid och utrymme för omkörning.
2. Du kan inte stanna lika snabbt. Håll ett större avstånd till fordonet framför dig, minst tre sekunder. Håll ännu större avstånd vid sämre körförhållanden (t.ex. vid dålig sikt eller en ojämn vägyta).
3. Du kan inte ta lika snäva kurvor och inte i lika hög hastighet. Sänk hastigheten mer än vanligt innan du svänger och undvik snäva kurvor.
4. Det här fordonet kan bli mindre stabilt. Det är större risk att du välter eller rullar runt vid en extrem manöver om vikten är högre upp eller längre bak på fordonet (till exempel om du har en passagerare).

OBS:

VSS effektivitet minskar vid drift över maximalt tillåtna last.

Köra med en passagerare

Det här fordonet är endast avsett för en passagerare, som sitter bakom föraren. Ta aldrig flera passagerare.

Ta inte med någon passagerare förrän du har tillräcklig erfarenhet av att köra ensam under olika förhållanden och kan hantera fordonet utan svårighet.

Passageraren måste vara pigg, nykter, kunna nå passagerarens fotstöd och handtag, hålla balansen, hålla i sig vid plötsliga manövrar och inte störa föraren.

Passageraren bör använda sitt ljudvolympreglage enligt förarens anvisningar.

Se till att även passageraren har rätt skyddsklädsel. Passageraren måste ha all skyddsklädsel som rekommenderas för föraren, särskilt en hjälm. En hjälm som skyddar hela ansiktet rekommenderas. Vid ett plötsligt stopp kan passagerarens ansikte stöta emot baksidan på förarens hjälm.

Vänta med bromsarna inkopplade och växeln i neutral tills passageraren har rätt körställning.

Instruera passageraren innan du börjar köra. Se till att passageraren följer dessa regler:

Undvik plötsliga accelerationer, inbromsningar och svängar, speciellt med en ovan passagerare. Plötsliga, oväntade manövrar kan få passageraren att falla av.

1. Behåll rätt körställning hela tiden. Greppa passagerarhandtagen och håll alltid fötterna på fotstöden. Passagerarfotstödens höjd kan justeras. Se *Justering av passagerarfotstöd*.
2. Passageraren får inte hålla i sig i föraren, eftersom föraren kanske inte klarar de sidokrafter som föraren och passageraren genererar tillsammans.
3. Olika grepp om handtagen kan vara bekvämare för olika manövrar. (Det kan t.ex. vara bra att hålla en hand i det främre hörnet och en

hand i det motsatta hörnet vid svängar och båda händerna längre bak i andra situationer.)

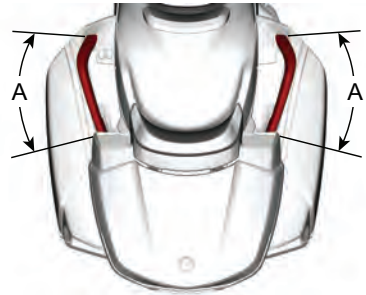

A. Greppositioner om handtagen

4. Kom inte i närheten av avgasröret, bakhjulet eller drivremmen.
5. Försök att inte vrida eller luta dig, utom för att hålla balansen i svängar. En passagerare som har fel körställning löper större risk att falla av vid en oväntad manöver.
6. Håll uppsikt över vägen och reagera på trafikförhållandena. Luta dig i kurvor om det behövs för att stå emot eventuella sidokrafter. När fordonet kör över ett föremål, håll eller gupp ska du resa dig en aning från sätet, men undvik att låsa armbågarna.

Bagageförvaring

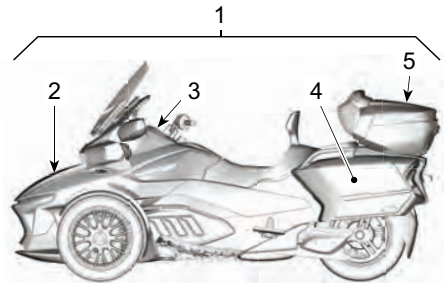

1. Fordonets lastkapacitet
2. Främre förvaringsfack
3. Handskfack
4. Sidoförvaringsutrymme
5. Övre förvaringsutrymme

Du kan förvara bagage i följande utrymmen: Förvara inte bagage eller last någon annanstans, såvida fordonet inte är utrustat med godkända tillbehör från BRP.

Förvara aldrig brandfarliga föremål, så som bränsle, i något av förvaringsutrymmena.

Respektera alltid maximal lastvikt för respektive förvaringsutrymme. Se *Maxvikt* i detta avsnitt.

Handskfack

I handskfacket kan mindre tillhörigheter förvaras.

Det kan vara praktiskt att förvara föremål som ska vara lätt åtkomliga under färden, (exempelvis mynt för parkeringsautomater, etc).

Främre förvaringsutrymme

Det främre förvaringsutrymmet är det mest rymliga och har plats för två hjälmar och andra föremål. I det främre förvaringsutrymmet finns även ett speciellt utrymme för denna instruktionsbok.

Kontrollera att förvaringsutrymmets lucka är ordentligt spärrad innan du kör.

Sidoförvaringsutrymmen

Sidoförvaringsutrymmena har plats för att förvara en hjälm eller andra lättare föremål.

Kontrollera att förvaringsutrymmets lucka är ordentligt spärrad innan du kör.

Övre förvaringsutrymme

Det övre förvaringsutrymmet har plats för att förvara en hjälm eller andra lättare föremål.

Kontrollera att förvaringsutrymmets lucka är ordentligt spärrad innan du kör.

Släpvagnskörning

RT-serien är konstruerad för att kunna dra BRP: s släpvagnstillval (med BRP-draganordningstillval).

Fordonsstabiliseringssystemet (VSS) i det här fordonet har ett program som medger körning med en BRP-släpvagn samtidigt som fordonets stabilitet bibehålls.

Använd endast ett BRP-släp som är speciellt avsett för det här fordonet eller ett annat likvärdigt släp som godkänns av BRP. Detta är viktigt för att säkerställa släpvagnens och fordonets stabilitet vid normal användning samt att de inte har en negativ inverkan på stabiliseringssystemet.

OBS

Används en släpvagnskabel som inte är godkänd kan fordonets elsystem skadas eller upphöra att fungera.

⚠ VARNING

Används en släpvagn som inte är godkänd kan fordonet skadas eller så kan det hindra fordonets stabiliseringssystem från att fungera normalt. Vi avråder från att använda farthållaren under körning med släpvagn.

Att bogsera en släpvagn påverkar hur fordonet hanterar sig på grund av större vikt och olika viktfordelning.

- Du behöver mer tid och utrymme för omkörning.
- Förbered dig på längre bromssträckor.
- Utöka avståndet till framförvarande fordon.
- Sänk hastigheten och sakta ner mer än vanligt innan du svänger och undvik snäva kurvor.
- Risken att välta eller slå runt är större vid extrema manövrar.

Sidovind och vindturbulens vid omkörningar kan rycka tag i fordonet och få släpvagnen att kränga. För att minimera detta håller du en jämn hastighet och undviker snabba korrigerande styrutslag och hastiga inbromsningar.

Sänk hastigheten i god tid före en kurva.

Ta ut svängarna vid kurvtagning. Att svänga med släpvagn kräver mer plats.

Försök vara förutseende och planera din körning för att undvika att behöva backa med släpvagn.

Kör alltid långsamt vid backning. Be om möjligt någon att vägleda dig. Öva på ett större område utan hinder så snart det ges tillfälle. Se avsnittet *Körkunskaper och körövningar*.

Om det är möjligt bör du undvika kraftig väjning, ryckiga svängar, snäva och abrupta styrutslag och kraftiga inbromsningar. Detta kan få släpvagnen att utföra en fällknivsmanöver eller att slå runt. Det är lättare att förlora kontrollen över en tom släpvagn. Vid acceleration är det normalt att växla vid ett högre varvtal än normalt för att undvika att belasta motorn i onödan genom segdragning.

OBS

Undvik bakhjulsspinn. Stenar och grus kan kastas mot släpvagnen och skada den.

Lastkapacitet

⚠ VARNING

Placera aldrig last på släpvagnens kåpa eftersom det ökar risken för rundslagning. All last måste placeras och säkras inuti släpvagnen.

Lastbegränsningar för lämplig draganordning måste iakttas.

Släpvagnsspecifikationer

Maximalt kultryck	18 kg (40 pund)
Maximal dragvikt (släpvagn + last)	182 kg (400 pund)

OBS:

För information om den maximala lasten som kan lastas i trailern, se trailer-tillverkarens information.



1. Maximal dragstångsvikt
2. Maximal dragvikt

Kultrycket är när släpvagnen är lastad. En väg kan användas för att mäta den vikt som dragstången anbringar på dragkulan då släpvagnen inte är kopplad till fordonet. Placera lasten i släpvagnens främre del om släpvagnen inte kommer att lastas full. När eller om kultryckets vikt uppnås placeras resterande last längst bak i släpvagnen. Viktfördelningen i släpvagnen påverkar kultrycket. Omfördela lasten på släpvagnen för att uppnå specificerat kultryck. För högt kultryck försämrar fordonets styregenskaper. För litet kultryck kan medföra att

släpvagnen blir instabil och börjar kränga.

VARNING

Överskrids den maximala dragvikten, kan det få allvarliga konsekvenser avseende fordonets köregenskaper och prestanda. Fordonets köregenskaper, stabilitet, acceleration och bromssträcka påverkas vid släpvnagskörning. Det är viktigt att bagaget lastas och fördelas rätt. Utsätt aldrig fordonet för överbelastning eller oriktigt lastnings- eller släpförfarande. Se alltid till att lasten är säkert fastspänd och korrekt fördelad på släpvagnen innan du använder fordonet. Säkra alltid lasten så lågt som möjligt på släpvagnen för att undvika riskerna med en hög tyngdpunkt. Underlåtenhet att följa dessa rekommendationer kan ha en avsevärt negativ inverkan på fordonets köregenskaper som i värsta fall kan leda till att kontrollen över fordonet förloras.

OBS

Överskrids den maximala dragvikten kan både fordon och släpvnags skadas. Undvik att transportera tunga föremål med vassa kanter som kan skada släpvagnen. Placera lasten på sådant sätt att den inte kan förskjutas under färd.

Dragkrok

Använd endast en draganordning från BRP eller en likvärdig som godkänts av BRP. Draganordningen från BRP passas in mot fordonets svingarm och bultas fast mot hjulaxeln.

OBS

Användning av en icke godkänd draganordning kan medföra att svingarmen förstörs.

Säkerhetsvajrar

Koppla alltid säkerhetsvajrar vid körning med släpvnags. Se till att de är ordentligt säkrade mot släpvnags och draganordningen och att de korsas under dragkulan. Lämna tillräckligt med vajerlängd så att det går att svänga obehindrat med släpvnags. Kontrollera att kedjorna inte släpar i marken när släpvnags är i en rät linje med fordonet.

TESTA DINA KUNSKAPER

Nedan följer exempel på kunskaper som du bör ha inhämtat genom att läsa den här boken. Frågorna omfattar inte all viktig information men bör generellt visa ifall du förstår fordonet och hur det fungerar.

Se SVAR (SIDA 98) SVAR på sidan efter Frågor.

Frågor

1. Om du måste stanna snabbt trycker du ned bromspedalen och ansätter parkeringsbromsen.

Sant

Falskt

2. Förinspektionen bör utföras en gång i veckan.

Sant

Falskt

3. VSS gör att du kan använda fordonet i alla slags väder.

Sant

Falskt

4. Vid byte av däck bör du endast använda BRP-godkända däck från en auktoriserad Can-Am On-Road-återförsäljare.

Sant

Falskt

5. Det är viktigt att passageraren är pigg och nykter.

Sant

Falskt

6. Nämn sex skyddsplagg som kan minska risken för skador.

1) _____

2) _____

3) _____

4) _____

5) _____

6) _____

7. Skyddsklädsel är viktigt för att förebygga och minska skador, hjälpa dig att åka bekvämt och skydda mot väder och vind.

Sant

Falskt

8. Vilket av följande reglage ingår inte bland fordonets reglage?

a. Styre

b. Gashandtag

c. Främre bromsspak

9. Du bör använda halvljusen på dagtid för att synas extra väl.

Sant

Falskt

10. Du bör normalt placera fordonet mitt i körfältet när du kör.

Sant

Falskt

11. Till skillnad från en vanlig motorcykel bör du ta för vana att bromsa och svänga samtidigt.

Sant

Falskt

12. Under normala förhållanden bör avståndet till framförvarande fordon vara minst _____.

a. 1 sekund

b. 2 sekunder

c. 3 sekunder

13. Du ska aldrig förvara brandfarliga vätskor som till exempel bensin i förvaringsutrymmet, även om de förvaras i godkända dunkar.

Sant

Falskt

14. Ange 5 sätt för att lättare uppmärksammas av andra förare.

1) _____

2) _____

3) _____

4) _____

5) _____

15. När du bromsar på ytor med sämre väggrepp bör du pumpa med bromsen för att behålla kontrollen över fordonet.
- Sant Falskt
16. Fordonets maximala last inkluderar: föraren, passageraren, lasten och alla tillbehör
- Sant Falskt
17. Fordonet kan säkert bogsera en trailer.
- Sant Falskt
18. När fordonskonfigurationen tillåter bör passageraren hålla fast om föraren.
- Sant Falskt
19. Att köra ett 3-hjuligt fordon är lika säkert som att köra bil.
- Sant Falskt
20. ABS-systemet låter dig trycka ned bromspedalen hårt utan att hjulen låser sig.
- Sant Falskt

Svar

1. Fel

Tryck bara ned bromspedalen om du vill stanna snabbt. Använd aldrig parkeringsbromsen med fordonet i rörelse.

2. Fel

Förinspektionen ska utföras varje gång innan du kör.

3. Fel

VSS kan inte hjälpa dig att behålla kontrollen om det finns is, snö, snöslask eller tillräckligt med vatten för att orsaka vattenplaning. VSS funktionen kan också försämrats när däckens vidhäftning minskar på grund av låg temperatur eller vid körning på icke asfalterade vägar.

4. Rätt

5. Rätt

6. 1) Hjälpm

2) Skydd för ögon och ansikte

3) Långärmad jacka

4) Handskar

5) Långbyxor

6) Skodon med slutet tåutrymme som helst når över vristen.

7. Rätt

8. c. Främre bromsspak

Fordonet har inte någon främre bromsspak.

9. Fel

Du bör använda helljus på dagtid.

10. Rätt

11. Fel

Du kan bromsa och svänga samtidigt om du måste, men i allmänhet är det bättre att bromsa innan du svänger.

12. b. 2 sekunder

Under normala förhållanden bör avståndet till fordonet framför vara minst två sekunder.

13. Rätt

14. 1) Kontrollera att lyktor och reflektorer är rena.
2) Använd helljus när det är möjligt.
3) Använd riktningsvisarna.
4) Blinka med bromsljusen innan du sänker hastigheten.
5) Använd varningsljusen vid behov.
6) Använd signalhornet för att varna andra om din närvaro.
7) Undvik att köra i döda vinkeln.
8) Bär starka färger och reflektiva plagg.
15. Fel
Du ska trycka ned bromspedalen och hålla den nedtryckt, inte pumpa.
Fordonet är utrustat med ABS, vilket hindrar hjulen från att låsa sig.
16. Rätt
17. Fel
18. Fel
Passageraren bör alltid hålla i handtagen.
19. Fel
I en bil eller lastbil finns ett skydd på grund av fordonets konstruktion.
Dessutom skyddas föraren och passagerarna av bilbälten. Du bör förvänta dig att det är mycket riskablare att köra ett 3-hjuligt fordon än att köra en bil. Skaderisken är mer lik den på en motorcykel.
20. Rätt

SÄKERHETSINFORMATION PÅ FORDONET

Med det här fordonet medföljer en hängetikett och dekaler med viktig information om säkerhet.

Alla som kör det här fordonet ska ha läst och förstått informationen på fordonet innan de kör.

OBS:

Av den händelse att det finns skillnader mellan den här Instruktionsboken och fordonet, ska säkerhetsdekaler på fordonet ha företräde över dekaler i den här guiden.

Viktigt säkerhetsmeddelande före körning

Ett viktigt säkerhetsmeddelande visas på pekskärmen varje gång fordonet är redo att starta.

Läs och förstå det noggrant.

För att se hela meddelandet, rulla det på skärmen med fingret.

Om du trycker på X i det övre högra hörnet stängs meddelandet men återgår till det juridiska meddelandet.

VARNING

Denna Can-Am On-Road produkt är en annan typ av fordon, som kräver särskilda färdigheter och kunskaper.

Lär dig hur den här produkten är annorlunda. Läs operatörsguiden och titta på säkerhetsvideon med hjälp av QR-kodlänken eller besök Can-Am On-Road-webbplatsen. Gör en förarkurs (om en sådan finns tillgänglig), öva, lär känna reglagen och glöm inte körkortet.

- VSS (Vehicle Stability System) kan inte förhindra att du kan tappa kontrollen, volta, eller kastas av, om du överskrider fordonets gränser.
- Kör inte på is, snö eller "off road". Undvik pölar och rinnande vatten.
- Denna typ av fordon kan råka ut för vattenplaning och sladda på grus, lera och sandtäckta vägar. Om du måste köra under sådana förhållanden, sakta ner.

Använd hjälm och åkutrustning.

- Man är mer utsatt för faror i trafiken med ett sådant här fordon än i en bil.
- Även skickliga förare kan bli påkörda av andra fordon eller förlora kontrollen.
- Det här fordonet skyddar dig inte vid en krock.

Instruera passageraren:

- Håll alltid i handtagen och ha fötterna på peggarna.
- Titta på vägen. Luta dig in i kurvor. Förbered dig för gupp.

Tänk alltid på att:

- Bromsa med bromspedalen.
- Vrid styret åt det håll du ska köra, motstyr inte.
- Håll alla hjulen i ditt körfält, kör alltid efter varandra och inte mellan körfält.
- Inspektion före användning.

Vrid gashandtaget bakåt (bort från dig) för att aktivera startknappen.

Säkerhetshängetikett

VARNING

Denna Can-Am On-Road är en annan typ av fordon – som kräver särskilda färdigheter och kunskaper.
Lär dig hur den här produkten är anordnad.

Läs operatörsguiden och titta på säkerhetsvideon med hjälp av QR-kodlänken eller besök Can-Am On-Road-webbplatsen.



Gå en förarkurs (om en sådan finns tillgänglig), **öva**, lär känna reglagen, och glöm inte körkortet.

Läs säkerhetskortet innan du kör.

Använd alltid hjälm och åkstrutning.

Man är mer utsatt för faror i trafiken med ett sådant här fordon än i en bil. Även skickliga förare kan bli påkörda av andra fordon eller förlora kontrollen. Det här fordonet skyddar dig inte vid en krock.

Manövreringsbegränsningar och vägförhållanden

Trots antisladdsystemet VSS (Vehicle Stability System) kan du ändå förlora kontrollen, välta eller falla av om du överskrider fordonets begränsningar. Lär dig gränserna för olika vägförhållanden. Kör inte på is, snö eller "off road". Undvik pölar och rinnande vatten. Denna typ av fordon kan råka ut för vattenplaning och sladda på grus, lera och sandtäckta vägar. Om du måste köra under sådana förhållanden, sakta ner.

Denna hängetikett får endast avlägsnas av kunden.



704907713

WARNING

This Can-Am On-Road is a different type of vehicle - it requires special skills and knowledge.
Learn how this product is different.

Read the operator's guide and watch the safety video using the QR code link or visit Can-Am On-Road web site.



Complete a training course (if available), **practice**, become proficient with the controls, and get a proper licence.

Refer to the Safety Card before riding.

Always wear a helmet and riding gear.

With this type of vehicle, riders are exposed to more road risks than in a car. Even skilled operators can be struck by other vehicles or lose control. This vehicle will not protect you in a crash.

Handling limits and road conditions

The Vehicle Stability System (VSS) cannot stop you from losing control, flipping over, or falling off if you exceed this vehicle's limits. Know the limits for different road conditions. Do not ride on ice, snow, or off road. Avoid puddles and running water. This type of vehicle can hydroplane on water and slip on gravel, dirt and sand covered roads. If you must go through these road conditions, slow down.

This hangtag may only be removed by the customer.

Säkerhetsdekaler

Dessa dekaler är fastsatta på fordonet för förarens, passagerarens eller åskådarens säkerhet.

Nedanstående dekaler finns på fordonet och är att betrakta som permanenta delar av fordonet. Om de saknas eller är skadade kan de bytas utan extra kostnad. Kontakta en auktoriserad Can-Am On-Road återförsäljare.

Däcktryck och maximal last

Placerat under förarsätet

Nordamerikanska modeller



INFORMATION OM DÄCK OCH LAST / TIRE AND LOADING INFORMATION

SÄTESPLATSER / SEATING CAPACITY	TOT. TOTAL	2	FRAM FRONT	1	BAK REAR	1
------------------------------------	---------------	---	---------------	---	-------------	---

Den kombinerade vikten av passagerare och gods får aldrig överstiga 252 kg
The combined weight of occupants and cargo should never exceed 252 kg

RT C/U 10622_SE

DÄCK / TIRE	STORLEK / SIZE	DÄCKTRYCK, KALLT / COLD TIRE PRESSURE	FÄLGSTORLEK / RIM SIZE
FRAM / FRONT	K165/55R15 69H	138 kPa	15 x 5 tum
BAK / REAR	K225/50R15 84H	193 kPa	15 x 7 tum
RESERV / SPARE	INGEN / NONE	INGEN / NONE	INGEN / NONE

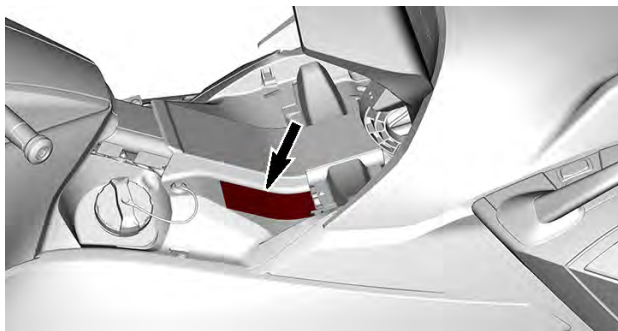

Placerat under förarsätet

Alla andra modeller



**INFORMATION OM DÄCK OCH LAST /
TIRE AND LOADING INFORMATION**

SÄTESPLATSER / SEATING CAPACITY	TOT. TOTAL	2	FRAM FRONT	1	BAK REAR	1
------------------------------------	---------------	---	---------------	---	-------------	---

Den kombinerade vikten av passagerare och gods får aldrig överstiga 252 kg
The combined weight of occupants and cargo should never exceed 252 kg

RT INT 10623_SE

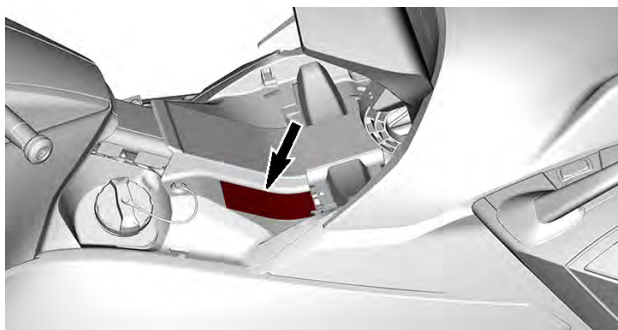
DÄCK / TIRE	STORLEK / SIZE	DÄCKTRYCK, KALLT / COLD TIRE PRESSURE	FÄLGSTORLEK / RIM SIZE	
FRAM / FRONT	165/55R15 M/C 69H	138 kPa	15 x 5 tum	
BAK / REAR	225/50R15 M/C 84H	193 kPa	15 x 7 tum	
RESERV / SPARE	INGEN / NONE	INGEN / NONE	INGEN / NONE	



Kontrollera motorns oljenivå

Placerat under förarsätet

⚠ OBS

**MOTOROLJA OCH VISSA DELAR I MOTORRUMMET KAN VARA HETA.
DIREKT KONTAKT MED DEM KAN GE BRÄNSKADOR.**

Kontrollera motoroljenivån:

- Säkerställ att motorn har drifttemperatur.
 - Se instruktionsboken för instruktioner.
 - Kör minst 15 km.
 - Fordonet måste stå på en plan yta.
 - Låt motorn gå på tomgång i 10 minuter.
 - Stäng av motorn.
- Mät nivån inom 2 minuter från motoravstängningen.
 - oljesticka måste skruvas in helt innan oljenivån kontrolleras.
 - Använd XPS 4-takts 5W40-olja med syntetisk blandning eller motsvarande motorcykelolja.

8194_SE



Bromsvätska - Rengör och fyll på

Placerad bakom den högra servicekåpan

! VARNING

Rengör påfyllningslocket innan du öppnar det. 8282_SE
Använd endast DOT 4-bromsvätska ur en försluten behållare.



Bakre upphängningstryck

Placerat under förarsätet

VARNING

MINSTA TRYCK 70 kPa / 0,7 bar
ÖVERSTIG INTE REKOMMENDERAT TRYCK PÅ 70 kPa / 0,70 bar

BELASTNING		(PASSAGERARE + LAST) kg					704905155
		0	45	70	90	115	
FÖRARE	Kg	kPa/bar	kPa/bar	kPa/bar	kPa/bar	kPa/bar	
	70	310/3,10	380/3,80	450/4,50	480/4,80	515/5,15	
	90	345/3,45	415/4,15	480/4,80	515/5,15	550/5,50	
	115	380/3,80	450/4,50	515/5,15	550/5,50	585/5,85	



Sidoförvaringsutrymmets last

Placerad inuti baksidan av sidoförvaringsutrymmets luckor

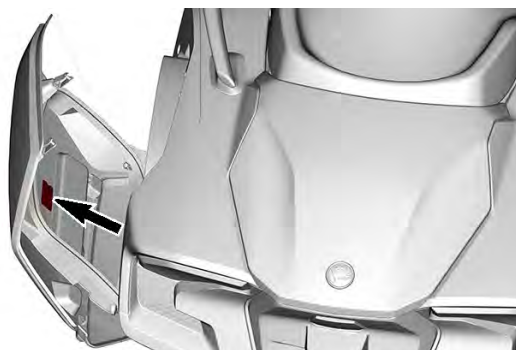

VÄNSTER SIDA

Last för främre förvaringsutrymme

Finns inuti det främre förvaringsutrymmet

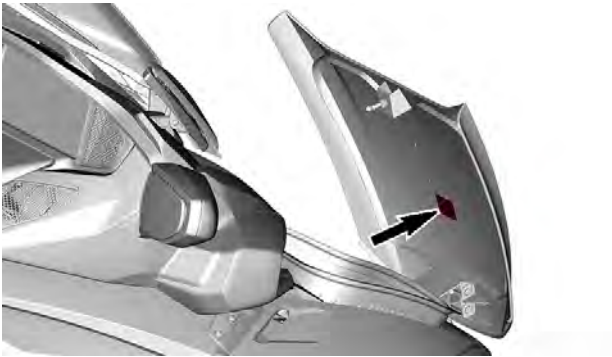

Övre förvaringsutrymmets last

Placerad på baksidan av det övre förvaringsutrymmets lock



VARNING

ÖVERBELASTA INTE:

5964_SE

Utan toppräcke

Maximal arbetsbelastning.....9 kg

Med toppräcke installerat

Maximal arbets- + toppräckesbelastning.....6,8 kg



Kylvätska het - Öppna inte

Placerad under den främre servicekåpan

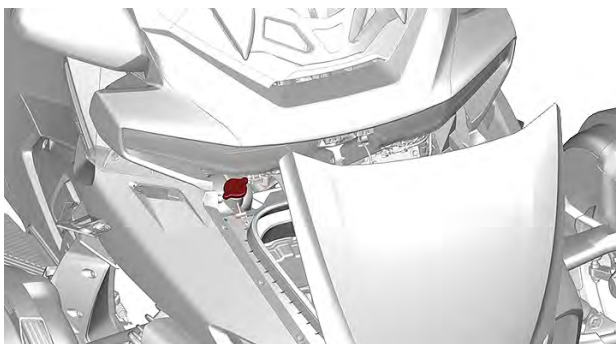

Rengöra fordonet

Placerad på baksidan av det främre förvaringsutrymmets lock

OBS

- Matt finish färg behöver särskild vård för att behålla sitt utseende. Se instruktionsboken.
- PVD-kromhjul ska tvättas med vatten och en mild tvål. Du bör inte använda polish, syrabaserade rengöringsmedel eller medel som innehåller slipmedel på PVD-kromade hjul.
- Rengör inte vindrutan med alkaliska eller sura rengöringsmedel, bensin eller lösningsmedel för att undvika skador på vindrutan. Se Instruktionsboken.

Patent:
www.brp.com/en/about-brp/patents.html

9378_SE



Skiftmönster (japansk modell)

Dekalen sätts dit av återförsäljaren till höger om multifunktionsreglaget.

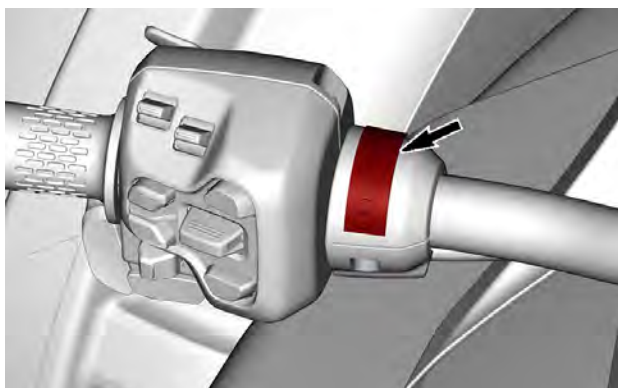
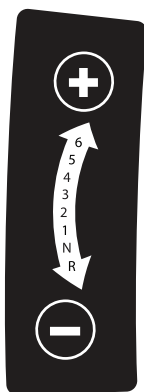

RAPPORTERA SÄKERHETSDEFEKTER

Din säkerhet är mycket viktig för Bombardier Recreational Products Inc. (BRP). Om du är orolig över något som du anser vara en säkerhetsdefekt, kontakta BRP:s kundtjänst direkt.

Du bör omedelbart informera följande myndigheter, förutom att meddela Bombardier Recreational Products Inc., om du tror att ditt fordon har en defekt som skulle kunna leda till en krock eller orsaka personsador eller dödsfall.

- I USA, National Highway Traffic Safety Administration (NHTSA)
- I Kanada, Transport Canada
- I andra länder, de behöriga myndigheterna.

Om någon av dessa myndigheter får flera liknande klagomål kan de eventuellt genomföra en undersökning och om de finner att det finns en säkerhetsdefekt i en grupp fordon, kan de beordra att fordonen dras tillbaka och att ersättning utgår från tillverkaren.

Dessa myndigheter kan dock inte agera vid eventuella individuella problem som uppstår mellan dig och din återförsäljare eller Bombardier Recreational Products Inc.

För kontakt med NHTSA:



888-327-4236



1 800-424-9153



National Highway Traffic Safety Administration
1200 New Jersey Avenue, SE
Washington, DC 20590



www.safercar.gov

För kontakt med Transport Canada:



819-994-3328 (området Gatineau-Ottawa eller internationellt)
Gratis: 1 800-333-0510 (i Kanada)



Transport Canada - ASFAD
330 Sparks Street
Ottawa, ON
K1A 0N5



<https://www.tc.gc.ca/recalls>

INSPEKTION FÖRE ANVÄNDNING

CHECKLISTA FÖR FÖRINSPEKTION

Vi rekommenderar att du låter fordonet genomgå en säkerhetsinspektion varje år. Kontakta en auktoriserad Can-Am On-Road återförsäljare för mer information. Du bör låta en auktoriserad Can-Am On-Road återförsäljare utföra försäsongsservice på ditt fordon, även om detta inte är något krav. Varje besök är en utmärkt möjlighet för din återförsäljare att bekräfta om ditt fordon omfattas av en garantikampanj. Du bör även vända till dig en auktoriserad Can-Am On-Road återförsäljare så snart som möjligt när du får information om säkerhetsrelaterade kampanjer.

⚠ VARNING

Kontrollera fordonet varje gång innan du kör, för att upptäcka eventuella problem som kan uppstå när fordonet används. Kontrollen kan hjälpa dig att se slitage och småproblem innan de växer till stora problem. Rätta till problem som du upptäcker eftersom det kan minska risken för haveri eller olyckor. Kontakta vid behov en auktoriserad Can-Am On-Road återförsäljare.

Innan start av fordonet, kontrollera följande:

Kontroll punkt	Procedur	
Däck	Titta efter skador. Inspektera däcktryck och mönster. <i>Se Underhållsprocedurer.</i>	
Hjul och hjulmuttrar	Titta efter skador. Vrid på varje framhjuls mutter för hand för att se att de inte är lösa. Se till att bakhjulsaxelns mutter sitter på plats.	
Drivrem	Leta efter fransar, skärsår, punkteringar och saknade tänder. Kontrollera visuellt remmens inriktning. För ytterligare information, se <i>Underhållsprocedurer.</i>	
Läckage	Titta under fordonet för att se eventuella läckage.	
Förvaringsutrymmesluckor och handskfack	Dra i dem för att kontrollera att alla är ordentligt spärrade.	
ACS-bakupp hängning (Base-modeller)	Verifiera däcktryck. <i>Se Grundprocedurer.</i>	
Säten	Kontrollera att sätena är ordentligt spärrade genom att dra dem (fram och bak) bakåt och uppåt flera gånger. Även om ett tydligt snäpp hörs under installationen, dra det alltid bakåt och uppåt för att bekräfta att det är korrekt installerat.	

Kontroll punkt	Procedur	
Backspeglar	Rengör och justera dem. Se <i>Speglar</i> i <i>Utrustning</i> .	
Bromspedal	Tryck ned den och se till att du känner ett fast motstånd. Pedalen måste gå tillbaka helt när du lyfter foten.	
Gasreglage:	Vrid på det flera gånger. Se till att det fungerar obehindrat och går tillbaka till tomgångsläge när du släpper.	
Växelreglage	Se till att växelväljaren fungerar normalt i båda riktningar och att den återgår till mittläget när den släpps.	
Vikt	Kontrollera att den totala vikten på fordonet (inklusive förare, passagerare, last och extra tillbehör) inte överskrider rekommenderad vikt som anges på dekalen <i>Däcktryck och maximal last</i> .	
Släpvagn	Var säker på följande om en släp bogseras: <ul style="list-style-type: none"> – Lasten är ordentligt lastad och säkrad, – Skydden är säkrade, – Släpvagnen och dess säkerhetskablar är ordentligt anslutna till fordonets dragkrok, – Släpvagnens samtliga ljus fungerar och reflektorer är rena, – Däcken är i gott skick och har bra däcktryck. 	
Kylarfläktens grill	Ta bort eventuellt skräp från grillen. Använd aldrig högtryckstvätt eftersom detta kan skada kylflänsarna. Rengör endast med tryckluft.	

Vrid tändningsnyckeln till läge PÅ:

Kontroll punkt	Procedur	
Flerfunktions display	Kontrollera mätare, indikatorer, meddelanden och bränslenivå	
Belysning	Kontrollera att strålkastare, bakljus, bromsljus, riktningvisare och varningsljus fungerar.	
Signalhorn	Kontrollera funktion.	
Styrning	Starta motorn och kontrollera att styrningen fungerar obehindrat.	

Kontroll punkt	Procedur	
Motorns stoppreglage	Kontrollera att motorns stoppknapp fungerar.	
Parkeringsbroms	Starta motorn, frigör parkeringsbromsen och kontrollera att parkeringsbromslampan i flerfunktionsmätaren är släckt.	
Bromsar	Kör långsamt framåt en kort sträcka och ansätt sedan bromsarna för att testa.	

UNDERHÅLL

UNDERHÅLLSSCHEMA

Underhåll är mycket viktigt för att se till att fordonet är i ett körsäkert skick.

Korrekt underhåll är ägarens ansvar. En garantireklamation kan nekas om exempelvis ägaren eller föraren orsakade problemet genom felaktigt underhåll eller bruk.

Utför regelbundna kontroller och följ underhållsschemat. **Även om underhållsschemat följs, måste kontrollen före användning alltid utföras.**

Kontrollera felkoder, som första underhållssteg, är en god praxis och rekommenderas starkt.

VARNING

Om fordonet inte underhålls korrekt enligt underhållsschemat och de angivna underhållsrutinerna kan det vara farligt att använda.

EPA Regulation - Kanadensiska och USA fordon

En verkstad eller person som ägaren väljer att anlita kan utföra underhåll, byte eller reparationer på utsläppskontrollanordningar och system. För dessa anvisningar erfordras inte komponenter eller service genom BRP eller auktoriserade Can-Am On-Road återförsäljare.

Även om en auktoriserad Can-Am On-Road återförsäljare har ingående tekniska kunskaper och verktyg för att utföra service på ditt fordon så förutsätter inte den utsläppsrelaterade garantin anlitan av en auktoriserad Can-Am On-Road återförsäljare eller någon annan inrättning med vilken BRP har en affärsmässig relation.

Korrekt underhåll är ägarens ansvar. En garantireklamation kan nekas om exempelvis ägaren eller föraren orsakade problemet genom felaktigt underhåll eller bruk.

För utsläppsrelaterade garantireklamationer begränsar BRP diagnos och reparationer av utsläppsrelaterade delar till auktoriserade Can-Am On-Road återförsäljare. För mer information hänvisas till *US EPA Utsläppsrelaterad garanti* som återfinns i avsnittet *garanti*.

Du måste följa anvisningarna för bränslekrav i avsnittet som behandlar bränsle i den här handboken. Även om bensin som innehåller mer än tio volymprocent etanol finns att tillgå så har US EPA utfärdat ett förbud mot användning av bensin som innehåller mer än 10 volymprocent etanol som är tillämpligt för detta fordon. Användning av bensin som innehåller mer än 10 volymprocent etanol i den här motorn kan medföra skador på utsläppskontrollsystemet.

Mycket dammiga eller våta förhållanden – riktlinjer för underhåll av motorns luftfilter

Underhåll av luftfilter för motorn och CVT luftfilter måste ställas in för de aktuella körförhållandena.

Underhåll av luftfilter måste ske oftare vid körning på torr sand, smuts, grus eller liknande förhållanden med hög spridning av damm eller partiklar. Vid körning i regn och tät trafik ökar mängden luftpartiklar som fångas upp av luftfiltren.

Vid körning i grupp under dessa förhållanden behöver luftfiltret underhållas ännu oftare.

Inkörningskontroll

Vi rekommenderar att fordonet kontrolleras av en auktoriserad Can-Am On-Road-återförsäljare, verkstad eller person du själv väljer efter de första 5 000 km (3 000 mi). Detta underhåll är mycket viktigt och får inte försummas.

OBS:

Kontrollen sker på fordonsägarens bekostnad.

Vi rekommenderar att denna kontroll undertecknas av den auktoriserade Can-Am On-Road återförsäljaren, verkstaden, eller personen som du själv väljer som utfört den första kontrollen.

Datum för kontrollen

Underskrift av auktoriserad Can-Am On-Road-återförsäljare, verkstad eller person

Namn på auktoriserad Can-Am On-Road-återförsäljare, verkstad eller person

Underhållsschema

Se till att underhåll utförs korrekt vid rekommenderade intervaller enligt tabellerna.

Underhållsschemat visar poster som kräver åtgärd baserat på 2 kriterier, vilketera som inträffar först:

- Kalendertid
- Vägmätarens avläsning.

Dina körvanor kommer att avgöra vilka kriterier du ska följa. Till exempel:

- Någon som använder sitt fordon dagligen eller för frekventa, långa helgutflykter skulle sannolikt följa **vägmätarens avläsning** för att bestämma underhållsintervallet.
- Någon som använder sitt fordon sällan under året eller bara vid ett fåtal tillfällen (semester, korta turer under några helger) skulle följa **kalendertiden** för att bestämma underhållsintervallet.

VIKTIGT: Följande tabell visar lämpligt underhållsschema för de första 2 åren. För efterföljande år, upprepa samma mönster alternativt.

Underhållsöversikt

Kalenderår	Vägmätare	Regelbunden användning
—	5 000 km (3 000 mi)	Inkörning
1	15 000 km (9 300 mi)	A
—	Över 15 000 km (9 300 mi)	A och B

Regelbundet underhåll	Inköring	A	B
A = Justera C = Rengör I = Inspektera L = Smörj R = Ersätt T = Vridmoment	5 000 km (3 000 mi)	1 år eller 15 000 km (9 300 mi)	Efter det 1:a året eller 30 000 eller 45 000 km (19 000 eller 28 000 mi)
Inloppsluft			
Motorns luftfilter		R	
		Dammiga eller våta förhållanden: R Var 15 000 km (9 300 mi) oavsett kalendertid	
Motorns luftfilterhus		C	
		Dammiga eller våta förhållanden: C Var 15 000 km (9 300 mi) oavsett kalendertid	
Motor			
Motorns oljenivå	I Var 1 500 km (1 000 mi) oavsett kalendertid		
Motorolja och oljefilter	R	R	
Motortätningar och -packningar		I	
HCM-enhetens (Hydraulic Control Module) oljefilter		R Var 45 000 km (28 000 mi) oavsett kalendertid	
Tändstift		R Var 5:e år eller var 45 000 km (28 000 mi)	
Utsläpp			
Förfilter för kanisterventil (modellerna CARB och EVAP)		R Var 45 000 km (28 000 mi) oavsett kalendertid	
Kylning			
Motorkylningskomponenter (kylvätskekoncentration, kylvätskenivå, slangskick, klämmor, läckage)	I, A	I, A	
Kylare		C	

Regelbundet underhåll	Inköring	A	B
A = Justera C = Rengör I = Inspektera L = Smörj R = Ersätt T = Vridmoment	5 000 km (3 000 mi)	1 år eller 15 000 km (9 300 mi)	Efter det 1:a året eller 30 000 eller 45 000 km (19 000 eller 28 000 mi)
Kylarvätska		R Var 5:e år eller var 50 000 km (30 000 mi)	
Avgasrör			
Avgasklämmans ringar		I, T	
Avgaskomponenter (packningar, rör, ljuddämparens skick, läckage)		I	
Bränsletillförsel			
Bränslesystemets komponenter och funktion (bränsleslangar, klämmor, avgasslangar och kanistern, läckage)		I	
Inline-bränslefilter		R Var 5:e år eller var 45 000 km (28 000 mi)	
Bromsar			
Bromskomponenter och funktion	I	I	
Bromsvätska		R Vartannat år oavsett vägmätarens avläsning	
Framdrivning			
Kontrollera drivremmens inställning (utförs av en auktoriserad Can-Am On-Road-återförsäljare)		I, A	
Kontrollera drivremmens skick och spänning (utförs av en auktoriserad Can-Am On-Road-återförsäljare)	I, A	I, A	
Drevkomponenter och funktion	I	I	
Däck		I, A	
Hjulmuttrar	T	T	
Bakhjulsaxelns mutter (utförs av en auktoriserad Can-Am On-Road-återförsäljare)	T	T	
EI			

Regelbundet underhåll	Inköring	A	B
A = Justera C = Rengör I = Inspektera L = Smörj R = Ersätt T = Vridmoment	5 000 km (3 000 mi)	1 år eller 15 000 km (9 300 mi)	Efter det 1:a året eller 30 000 eller 45 000 km (19 000 eller 28 000 mi)
Batteriets anslutningar och tillstånd		I	
Moduler och tillämpliga programuppdateringar		I	
Styrreglagens och belysningens funktion	I	I	
Styrning			
Styrkomponenter och funktion		I	
Reglage			
Spjällfunktion		I	
Kaross och ram			
Karosspaneler och hårdvara	I, T	I, T	
Pivotfästen, spärrar, gångjärn och låscylindrar	L	L	
Fjädring			
Fjädringskomponenter och funktion		I Vart 5:e år eller var 45 000 km (28 000 mi)	

Dokumentation av underhåll

Skicka kopia av dokumentation av underhåll till BRP om det behövs.

Förleverans-	
Serienummer: _____ Körsträcka / km: _____ Timmar: _____ Datum: _____ Återförsäljarnr.: _____ Noteringar: _____ _____ _____	Underskrift/Tryck:
Se fordonets förleveransbulletin för detaljerade Installationsinstruktioner	

FÖRSTA kontroll	
Körsträcka / km: _____ Timmar: _____ Datum: _____ Återförsäljarnr.: _____ Noteringar: _____ _____ _____	Underskrift/Tryck:
För underhållsschema se avsnittet Underhållsinformation i den här instruktionsboken	

Service	
Körsträcka / km: _____ Timmar: _____ Datum: _____ Återförsäljarnr.: _____ Noteringar: _____ _____	Underskrift/Tryck:
För underhållsschema se avsnittet Underhållsinformation i den här instruktionsboken	

Service	
Körsträcka / km: _____ Timmar: _____ Datum: _____ Återförsäljarnr.: _____ Noteringar: _____ _____	Underskrift/Tryck:
För underhållsschema se avsnittet Underhållsinformation i den här instruktionsboken	

Service	
Körsträcka / km: _____ Timmar: _____ Datum: _____ Återförsäljarnr.: _____ Noteringar: _____ _____	Underskrift/Tryck:
För underhållsschema se avsnittet Underhållsinformation i den här instruktionsboken	

Service	
Körsträcka / km: _____ Timmar: _____ Datum: _____ Återförsäljarnr.: _____ Noteringar: _____ _____	Underskrift/Tryck:
För underhållsschema se avsnittet Underhållsinformation i den här instruktionsboken	

Service	
Körsträcka / km: _____ Timmar: _____ Datum: _____ Återförsäljarnr.: _____ Noteringar: _____ _____	Underskrift/Tryck:
För underhållsschema se avsnittet Underhållsinformation i den här instruktionsboken	

Service	
Körsträcka / km: _____ Timmar: _____ Datum: _____ Återförsäljarnr.: _____ Noteringar: _____ _____	Underskrift/Tryck:
För underhållsschema se avsnittet Underhållsinformation i den här instruktionsboken	

Service	
Körsträcka / km:	Underskrift/Tryck:
Timmar:	
Datum:	
Återförsäljnr.:	
Noteringar:	
För underhållsschema se avsnittet Underhållsinformation i den här instruktionsboken	

Service	
Körsträcka / km:	Underskrift/Tryck:
Timmar:	
Datum:	
Återförsäljnr.:	
Noteringar:	
För underhållsschema se avsnittet Underhållsinformation i den här instruktionsboken	

Service	
Körsträcka / km:	Underskrift/Tryck:
Timmar:	
Datum:	
Återförsäljnr.:	
Noteringar:	
För underhållsschema se avsnittet Underhållsinformation i den här instruktionsboken	

UNDERHÅLLSPROCEDURER

Det här avsnittet innehåller anvisningar för grundläggande underhållsprocedurer.

Goda mekaniska kunskaper krävs eftersom vissa av underhållsprocedurerna är komplexa.

Flera procedurer bör utföras av en auktoriserad Can-Am On-Road-återförsäljare, verkstad eller en person som du väljer att anlita.

Om du inte känner dig bekväm med att utföra dessa procedurer, tveka inte att kontakta en auktoriserad Can-Am On-Road-återförsäljare, verkstad eller valfri tekniker.

VARNING

Stäng av motorn och följ procedurerna nedan vid underhåll. Om du inte använder korrekta underhållsprocedurer kan du skadas på grund av heta eller rörliga fordonsdelar, elstötar, kemikalier eller andra risker.

Motorolja

Rekommenderad motorolja

Rotax®-motorer har utvecklats och testats med XPS®-olja.

BRP rekommenderar att alltid använda XPS-motorolja eller motsvarande.

Skada som uppstår på grund av att olja som inte lämpar sig för den här motorn har använts omfattas inte av BRP:s begränsade garanti.

Rekommenderad XPS-motorolja

5W40 syntetisk olja

Om rekommenderad XPS-motorolja inte är tillgänglig:

- Använd en 4-takts SAE-syntetisk motorolja som uppfyller eller överstiger följande specifikationer

- Kontrollera etiketten med API-certifieringen på oljebehållaren för att vara säker på att oljan uppfyller minst en av standarderna.
 - API-serviceklassifikation SN eller
 - JASO MA2

Kontrollera oljenivån i motorn

OBS

Om motorn körs med fel oljenivå kan svåra skador uppstå. Följ denna rutin för att få en exakt avläsning av oljenivån.

För att kunna kontrollera motorns oljenivå bär motorn hålla normal driftstemperatur.

OBS

Om du försöker justera oljenivån på en kall motor kan detta resultera i överfyllning.

1. Kör minst 15 km (9 mi).
2. Parkera fordonet på en plan yta och ansätt parkeringsbromsen.
3. Låt motorn gå på tomgång i 10 minuter.

VARNING

Avgaser innehåller giftig koloxid som snabbt kan ackumuleras i stängda eller dåligt ventilerade utrymmen. Inandning av koloxid kan leda till svåra, till och med dödliga skador. Kör motorn endast i öppna, välventilerade utrymmen.

OBS

Om du försöker justera oljenivån på en kall motor kan detta resultera i överfyllning.

4. Stanna motorn.

OBS:

Kontrollera motorns oljenivå inom 2 minuter från motoravstängning.

- Öppna sätet. Se *Öppna sätet i Utrustning*.
- Skruva loss och ta ut mätstickan.



- Oljemätsticka
- Oljepåfyllningsrör

- Torka av mätstickan.
- Sätt tillbaka mätstickan och **skruva in den helt**.
- Skruva loss och ta ut mätstickan igen.
- Kontrollera oljenivån på mätstickan. Den bör ligga nära eller vid det övre märket.

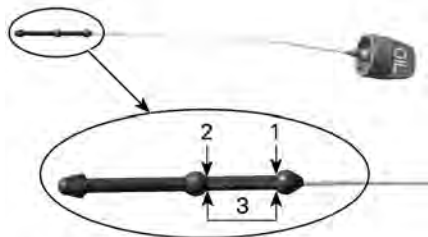

- MAX
- MIN
- Räckvidd, 500 ml (17 fl oz(US))

Om oljenivån ligger mellan det nedre märket (MIN) och det övre märket (MAX):

- Fyll inte på mer olja.
- Sätt tillbaka och dra åt mätstickan ordentligt.
- Stäng sätet.

Om oljenivån ligger under det nedre märket (MIN):

- Lägg till cirka 500 ml (17 fl oz (US)).

OBS:

Oljevolymen mellan MIN- och MAX-märkning är 500 ml (17 fl oz(US)).

- Starta om motorn och låt den gå på tomgång i 10 minuter.

⚠ VARNING

Avgaser innehåller giftig koloxid som snabbt kan ackumuleras i stängda eller dåligt ventilerade utrymmen. Inandning av koloxid kan leda till svåra, till och med dödliga skador. Kör motorn endast i öppna, välventilerade utrymmen.

OBS

Om du försöker justera oljenivån på en kall motor kan detta resultera i överfyllning.

- Stäng av motorn.
- Kontrollera nivån på nytt.

OBS:

Kontrollera motorns oljenivå inom 2 minuter från motoravstängning.

- Upprepa stegen ovan tills oljenivån når en nivå mellan det nedre och det övre märket på mätstickan. **Fyll inte på för mycket.**
- Sätt tillbaka och dra åt mätstickan ordentligt.
- Stäng sätet.

Byte av motorolja och oljefiltret

- Inför oljebytet, se till att fordonet står på jämnt underlag.

OBS

Motorolja och motoroljefilter måste bytas samtidigt. Oljan ska bytas medan motorn är varm.

⚠ OBS

Motoroljan kan vara mycket het.

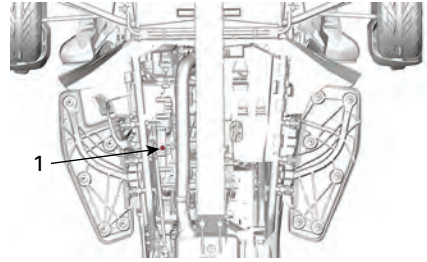
**TYPBILD**

1. Magnetisk dräneringsplugg på kopplingslocket

2. Rengör området runt dräneringspluggen under oljesumpens öppning.
3. Placera ett lämpligt uppsamlingskärl under oljesumpens öppning.
4. Ta bort tankens dräneringsplugg och kassera tätningbrickan och O-ringarna.

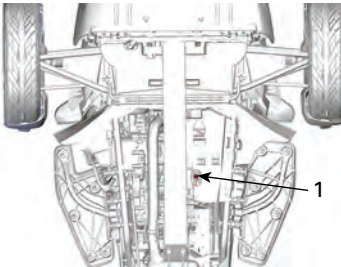
**TYPBILD**

1. Motorns oljedräneringsplugg

5. Dra ut mätstickan.
6. Vänta tillräckligt länge så att all olja hinner tömmas.
7. Rengör området runt den magnetiska dräneringspluggen på kopplingslocket.
8. Placera ett lämpligt uppsamlingskärl under kopplingslocket.
9. Ta bort den magnetiska oljedräneringspluggen och kassera tätningringen.

10. Ta bort vänster servicelucka. Se *Servicekåpa* i *Utrustning*.
11. Dra ur kontakten för bromsnivåns reglage.

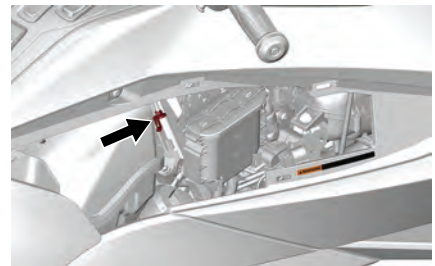

12. Lossa båda bromsnivåns reglage från behållarens botten.

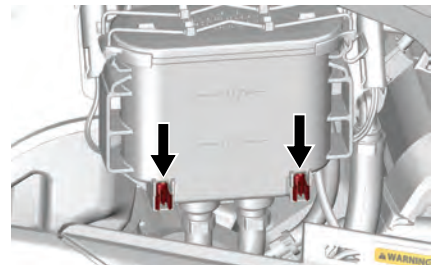

13. Flytta fjäderstiftet och ta bort behållaren från dess stöd.



14. Flytta behållaren bakåt och säkra den med en strängkabel till styret.

OBS

Låt inte behållaren hänga från änden av slangarna.

15. Ta loss oljefilterlocket och kasta O-ringarna.
16. Ta bort och kasta oljefiltret.



1. Oljefilterlock
2. O-ringar
3. Oljefilter

17. Vänta tillräckligt länge så att kopplingslocket hinner tömmas på all olja.
18. Kontrollera och rengör området kring oljefiltret. Ta bort smuts och föroreningar.
19. Rengör magneten på den magnetiska dräneringspluggen.
20. Använd **NYA** tätningbrickor och O-ringar och sätt tillbaka båda dräneringspluggarna.

OBS

Återanvänd aldrig dräneringspluggens tätningbrickor och O-ringar. Byt alltid ut den mot en ny.

21. Dra åt dräneringspluggarna enligt anvisning.

Åtdragningsmoment	
Dräneringsplugg (oljesump)	28 ± 2 Nm (21 ± 1 lbf-ft)
Magnetisk dräneringsplugg (kopplingslock)	20 ± 1 Nm (15 ± 1 lbf-ft)

22. Montera ett **NYTT** oljefilter.
23. Montera en **NY** O-ring på oljefilterlocket.
24. Montera oljefilterlocket och dra åt enligt specifikationen.

Åtdragningsmoment	
Oljefilterlock	25 ± 3 Nm (18 ± 2 lbf-ft)

25. Håll nedanstående mängd rekommenderad olja i oljetanken.

När du gör...	Mängd
Byte av motorolja och oljefilter	4,7 l (5 qt (liq.,US))
Byte av motorolja, oljefilter och HCM-filer	4,9 l (5,2 qt (liq.,US))

26. Sätt tillbaka bromsvätskans behållare.

1. Montera båda bromsvätskenivåkontakterna.

2. Montera tillbaka fäststiftet på baksidan av behållaren.
3. Anslut bromsreglagens kontakt.
27. Sätt tillbaka mätsticken och skruva in den helt.
28. Kontrollera motorns oljenivå. Se *Kontroll av motoroljenivå* i detta avsnitt

OBS

Kontrollera att varningslampan för oljetryck slocknar inom 5 sekunder efter motorstart. Om varningslampan för oljetryck fortsätter att LYSA längre än 5 sekunder: STANNA MOTORN och kontrollera oljenivån igen.

29. Kontrollera att oljefilterlocket, den magnetiska dräneringspluggen (kopplingslocket) och dräneringspluggen (oljesumpen) inte läcker.
30. Stanna motorn.
31. Montera tillbaka vänster servicekåpa.
32. Gör dig av med den uttjänta oljan enligt lokala miljöförfordningar.

Lufffilter

Borttagning av lufffilter

1. Ta bort höger servicekåpa. Se *Servicekåpa* i *Utrustning*.

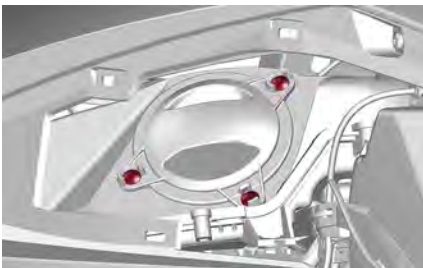

2. Ta bort lufffilterlocket och filtret.

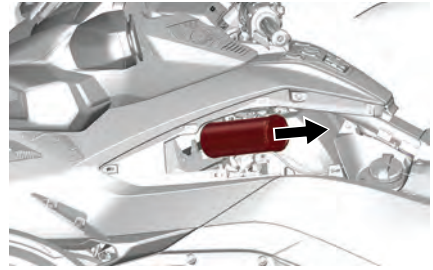

Inspektera lufffiltret

Kontrollera lufffiltret med avseende på renhet och skador.

OBS

Vi avråder från att blåsa rent pappersfiltret med tryckluft. Pappersfibrerna kan skadas och minska filtreringsförmågan när det används i dammig miljöer.

OBS

Tvätta inte pappersfiltret med någon rengöringslösning.

OBS

Inspektera luftintagsljuddämparen. Avlägsna damm och skräp. Var försiktig så att du inte blåser eller flyttar något till luftintagets rena sida (efter lufffiltret).

OBS

Avlägsna damm eller skräp som har kommit in i luftintagsljuddämparens rena sida (efter lufffiltret). Rengör genom att dra i dammet. Tryck det inte åt sidan.

Byt ut lufffiltret vid behov enligt rekommenderat underhållsschema och användningsområde (särskilt i dammiga miljöer).

Ditsättning av luftfilter

Sätt försiktigt luftfiltret på plats i filterhuset.

OBS:

Luftfiltret bör hamna på plats av sig självt. Innan du monterar luftfiltret måste du kontrollera så att inte insugningsrörets hållare/hus är deformerat.

Sätt luftfilterkåpan på plats och fäst den med alla skruvarna.

Åtdragningsmoment	
Luftfilterloket skruvar	3 ± 0,5 Nm (27 ± 4 lbf-in)

Montera tillbaka den högra servicekåpan.

Motorkylvätska

Rekommenderad motorkylvätska

OBS

Använd alltid etylenglykolbaserat frostskyddsmedel innehållande korrosionsskyddsmedel speciellt avsedd för förbränningsmotorer av aluminium.

Använd alltid samma märke och typ så att frostskyddet inte försämras. Blanda aldrig olika märken eller typer, såvida kylsystemet inte spolas ut helt och sedan fylls på igen.

XPS-rekommenderad kylvätska

Förblandad kylvätska med utökad livslängd

Om den rekommenderade XPS-produkten inte finns tillgänglig

Använd en färdigblandad långtids etylenglykolbaserad kylarvätska (50 %:50 %) med låg silikathalt, särskilt avsedd för förbränningsmotorer av aluminium.

Kontrollera motorns kylvätskenivå

⚠ VARNING

När behållaren öppnas kan kylvätskan vara mycket het och spruta ut om motorn är het. Kontrollera kylvätskenivån med kall motor, så att du inte bränner dig.

Se till att motorn är kall och kontrollera kylvätskenivån så här:

1. Parkera fordonet på ett stabilt, jämnt underlag.
2. Öppna locket till det främre stuvutrymmet.
3. Ta bort den främre servicekåpan. Se *Servicekåpa* i *Utrustning*.
4. Kontrollera kylvätskenivån på höger sida av behållaren. Kylvätskan måste vara synlig utan att överstiga COLD-nivåmärket.

OBS:

Om motorn är varm måste kylvätskan vara synlig utan att överstiga HOT-nivåmärket.

5. Vid behov, fyll på kylvätska tills den syns i behållaren, men den får inte överstiga COLD-nivåmärket. Använd en tratt för att undvika spill. **Fyll inte på för mycket.**
6. Sluta att fylla på kylvätska så snart den syns i röret.

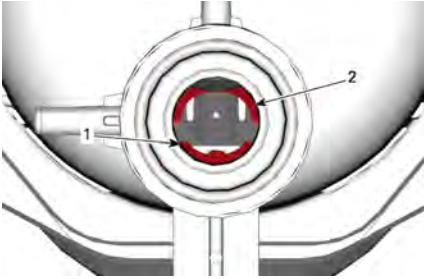

1. Referenslinje för kylvätskan motsvarande COLD-nivåmärket
 2. Referenslinje för kylvätskan motsvarande HOT-nivåmärket
7. Sätt tillbaka servicepanelen.

OBS:

Ett kylsystem som behöver fyllas på ofta tyder på läckage eller motorproblem. Kontakta en auktoriserad Can-Am On-Road återförsäljare.

Kylarfläktar

Rengöring av kylarfläktarna

Ta bort eventuellt skräp från grillen.

OBS:

Använd aldrig högtryckstvätt eftersom detta kan skada kylflänsarna. Om du använder tryckluft, rengör då endast bakifrån (blås bakifrån och framåt mot fronten).



OBS:

Om motorn är igång och fordonet är stillastående eller rör sig med låg hastighet trycker kylflänsarna ut luft mot fordonets front. Om fordonet rör sig med högre hastighet trycks luften istället bakåt på fordonet.

Batteri

Batteriets plats

Batteriet är placerat i det främre förvaringsutrymmet.

Öppna det främre förvaringsutrymmet för att nå batteriet.

Öppna dragkedjan på innerklädseln på **LIMITED-MODELLER**.

Ta bort batteriets accesspanel.

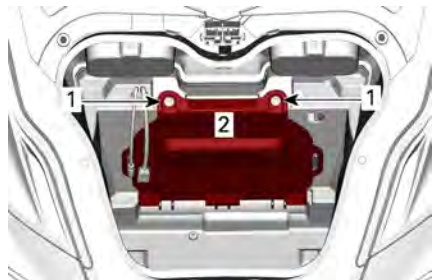

1. Skruv
2. Batteriets accesspanel

Ladda batteriet

Fordonet är utrustat med ett helkapslat underhållsfritt batteri där elektrolytnivån varken behöver kontrolleras eller justeras. Batteriet kan behöva

laddas om fordonet inte har använts på en månad eller mer.

Vänd dig alltid till en auktoriserad Can-Am On-Road-återförsäljare om batteriet behöver bytas.

⚠ VARNING

Använd inte konventionella blysyrbatterier. Syra kan läcka ut genom lufthålen på ett konventionellt blysyrbatteri. Syra kan också läcka ut om batterihöljet är sprucket eller skadat, vilket kan ge svåra frätskador.

Batteriet kan laddas medan det sitter i fordonet.

En vanlig batteriladdare kan användas. Den rekommenderade laddningsstyrkan är 2 A. Om batteriet är helt urladdat kan motorn hjälpstartas med startkablar och ett bilbatteri (se avsnittet *Mindre reparationer*).

Det går bra att använda en "underhållsladdare" för underhållsladdning av batteriet. Den här typen av laddare kan lämnas ansluten en längre tid utan att batteriet skadas. Följ alltid den laddningstid som rekommenderas i instruktionerna till laddaren.

OBS

Följ anvisningarna som medföljer batteriladdaren. Batteriet kan skadas om laddningen utförs på fel sätt.

Ladda batteriet så här:

1. Öppna det främre förvaringsutrymmet.
2. Öppna dragkedjan på innerklädseln på **LIMITED-MODELLER**.
3. Ta bort batteriets accesspanel.
4. Anslut först den POSITIVA (+) kabeln till motsvarande pol.

OBS

Anslut alltid den POSITIVA (+) kabeln först, så att fordonets elsystem inte skadas.

5. Anslut den NEGATIVA (-) kabeln till motsvarande pol.



1. SVART (-) kabel
2. RÖD (+) kabel

6. Starta batteriladdaren. Laddningstiden beror på laddningsstyrkan. Den rekommenderade laddningsströmmen är 2 A.

När batteriet är laddat:

7. Koppla först bort den SVARTA (-) kabeln.

OBS

Koppla alltid bort den SVARTA (-) kabeln först, så att fordonets elsystem inte skadas.

8. Koppla bort den RÖDA (+) kabeln.
9. Stäng batteriets accesspanel och det främre förvaringsutrymmet.

Drivrem

Gör en visuell inspektion av remmens justering och skick inför varje körning.

Justering av drivremmen och nedböjningen ska alltid utföras av en auktoriserad Can-Am On-Road-återförsäljare i enlighet med *Underhållsschemat*.

Justering av drivremmen

Om remmen överskrider drevets ytterkant, låt en auktoriserad Can-Am On-Road-återförsäljare justera den så snart som möjligt.

OBS:

Remmen får **INTE** vara i kontakt med kanten från **FRÄMRE DREVET**.

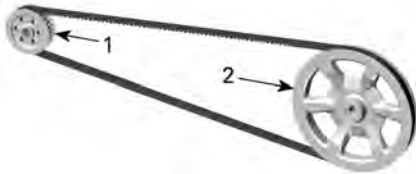

TYPBILD

1. Främre drev
2. Bakdrev

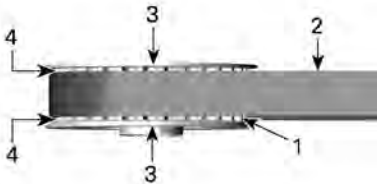

TYPBILD - FRÄMRE DREV

1. Främre drevets kuggar
2. Variatorrem
3. Drevets kant
4. Spel mellan kant och rem

Drivremsslitage



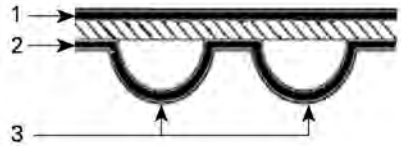



Inspektera drivremmen med neutral växel ilagd, med avstängd motor, på jämnt underlag och med tillräckligt utrymme omkring fordonet — fordonet måste rullas fram och tillbaka för att hela drivremmen ska kunna inspekteras.





DRIVREMSYTOR

1. Yttre yta
2. Yta på kuggsidan
3. Kugge

Inspektera följande:

Slitageförhållande	Åtgärd som krävs
Gott skick 	Ingen
Hårsprickor 	Bevaka
Mindre hack 	Bevaka
Öppna sprickor 	Byt drivremmen
Hackskador 	Byt drivremmen
Kuggar saknas 	Byt drivremmen

Slitageförhållande	Åtgärd som krävs
<p>Nedslitet remmaterial, innerstrukturen syns</p> 	Byt drivremmen
<p>Stenskada</p> 	Byt drivremmen

OBS:

Hårsprickor innebär inte att remmen måste bytas, men de måste hållas under noggrann uppsikt — de kan leda till öppna sprickor eller förlust av kuggar, vilket innebär att remmen måste bytas. Skador på remmens mitt innebär att remmen måste bytas så småningom, men när sprickor når remmens kanter kommer ett rebrott snart att inträffa.

Vid byte av drivremmen bör även drevven bytas för att öka den nya drivremmens livslängd.

Drivremmens spänning

Om du märker av vibrationer eller oljud från remmen när du kör, eller om remmen hoppar över kuggar i drevet, bör en auktoriserad Can-Am On-Road-återförsäljare justera remmens spänning så snart som möjligt. Var särskilt uppmärksam under inkörningsperioden (de första 1 000 km (600 mi)).

Hjul och däck**⚠ VARNING**

Om du använder däck som inte är av rekommenderad typ, som är skadade, nedslitna till slitagevarnarna eller inte är ordentligt uppblåst, kan du förlora kontrollen över fordonet.

Nya däck fungerar inte med optimal effektivitet förrän de är inkörda. Funktionen hos bromsar, styrsystem och VSS kan vara nedsatt under inkörningsperioden, så var extra försiktig. Det fordras cirka 300 km (200 mi) körning med regelbunden användning av bromsarna för att de ska vara inkörda. Om du använder bromsarna mindre regelbundet tar inkörningen längre tid.

Däcken har utformats specifikt för ditt fordon. Använd endast däck som rekommenderas av BRP och som kan beställas endast från en auktoriserad Can-Am On-Road återförsäljare.

När du tar av eller byter ut det bakre däck, gör följande:

- Kontrollera och rengör lagret på bakhjulet. Vid skada, byt ut.
- Kontrollera och rengör lagren på bakaxeln. Vid skada, byt ut.
- Byt ut och smörj lagerpackningen på bakaxeln.
- Byt ut och smörj O-ringen på bakaxeln.
- Kontrollera och rengör bussningar på bakaxeln. Vid skada, byt ut.

När du tar av eller byter ut det bakre hjulet, gör följande:

- Byt ut bakhjulsmuttern.
- Byt ut och smörj lagerpackningen på bakaxeln.
- Byt ut och smörj O-ringen på bakaxeln.
- Kontrollera skicket på gummiringen. Vid skada, byt ut.

Däcktryck

Välj det rekommenderade däcktrycket (mätt i kallt väder) för optimal funktion och optimalt slitage. Undertryck eller övertryck kan orsaka ojämnt slitage av slitbanan.

Rekommenderat däcktryck återfinns på etikett placerad på insidan av den högra servicekåpan.

När temperaturförändringar inträffar, förändras även däcktrycket. En sänkning med 6 °C (43 °F) kan motsvara ett tryckfall på 7 kPa (1 lbf/tum²) i däcktrycket. Kontrollera däcktrycket regelbundet och justera till korrekt tryck.

OBS:

Tryckskillnaden mellan vänster och höger däck ska inte överstiga 3,4 kPa (0,5 lbf/in²).

Skador på däcken

Kontrollera varje däck för att se om följande förekommer:

- Skärskador, stickskador och sprickor i däcken.
- Bulor eller utbuktningar på däcksidor eller -mönster.
- Spikar eller andra främmande föremål i däcksidor eller -mönster.
- Luftläckage (väsande ljud) orsakad av bristfälligt monterad fälg eller en felaktig ventil.

Om något av ovanstående inträffar, låt en auktoriserad Can-Am On-Road återförsäljare reparera eller byta däck- et så snart som möjligt.

Däckslitage

Kontrollera det minimala mönsterdjupet med hjälp av slitagevarnarna (hårdgummiribbor ingjutna i mönsterbotten; 1 i bilden nedan). Kontrollera på tre ställen i mönstret:

- Ytterkant
- Mitten
- Innerkant.

Slitagevarnarna syns när däck- et har slitits ned till det minimala mönsterdjupet. När en av slitageindikatorerna visar sig över däckmönstrets bredd, måste däck- et bytas så snart som möjligt av en auktoriserad Can-Am On-Road återförsäljare.

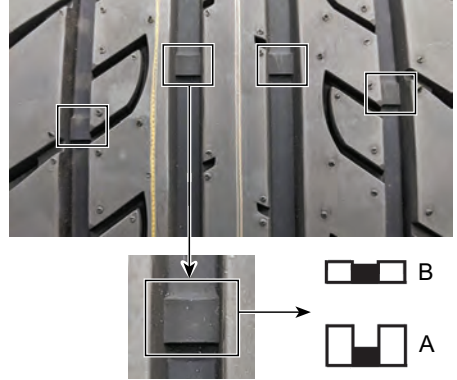

TYPBILD – DÄCKSLITAGE

1. Slitagevarnare

A. Lämpligt mönsterdjup

B. Minimalt mönsterdjup, byt däck- et

De olika däcken kan slit- as ojämnt, beroende på hur och under vilka vägförhållanden fordonet körs. Framdäckens ytter- eller innerkant och mitten på bakhjulets mönster kan slit- as ojämnt beroende på om fordonet körs med en jämn eller aggressiv körstil.

Däckrotation

Rotera framdäcken när mönsterdjupet når 4 mm (5/32 tum). Detta ger däck- en maximal livslängd.

⚠ VARNING

Däcken är utformade för att rotera i endast en specifik riktning. Byt inte ut vänster framdäck mot höger eller tvärtom. Däcken måste demonteras från fälgarna för däckrotation. Att montera ett däck på fel sida medför sämre väggrepp och du riskerar att förlora kontrollen över fordonet.

⚠ OBS

Håll inte i en framhjulseker medan du försöker snurra framhjulet, eftersom fingrarna kan fastna mellan hjulet och bromsocket.

Däckregistrering

Om ett däck eventuellt måste återkallas kan vi bara nå dig om vi har ditt namn och din adress. Som fordonstillverkare, för BRP ett register över däckens ID-nummer (TIN) som är kopplade till fordonets ID-nummer (VIN) (se *Fordonsidentifikation*) och uppgifter om nuvarande ägare.

När ett däck byts ut på fordonet måste ett "formulär för däckregistrering" fyllas i och skickas till däcktillverkarens konsumenttjänstgrupp. Formuläret ("Tire registration form") tillhandahålls av din auktoriserade Can-Am On-Road-återförsäljare.

Bromsar**⚠ VARNING**

Nya bromsar uppnår inte optimal effektivitet förrän efter slutförd inkörningsperiod. Bromseffekten kan vara nedsatt under inkörningsperioden, så var extra försiktig. Det fordras cirka 300 km (200 mi) körning med regelbunden användning av bromsarna för att de ska vara inkörda. Om du använder bromsarna mindre regelbundet tar inkörningen längre tid.

Kontrollera bromsoljenivån

Använd endast DOT 4-bromsvätska ur en försluten behållare.

Kontrollera bromsvätskenivån så här:

1. Parkera fordonet på ett stabilt, jämnt underlag.
2. Ta bort höger servicekåpa. Se *Servicekåpa* i *Utrustning*.
3. Kontrollera bromsvätskenivån i behållaren. Den bör överstiga MIN-strecket.

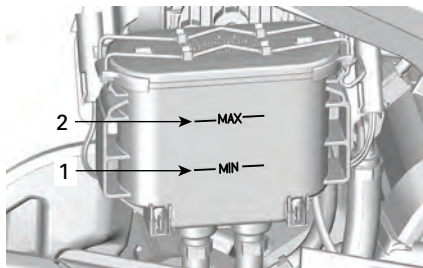

1. Bromsvätskans MAX-nivåmärke
2. Bromsvätskans MIN-nivåmärke

4. Fyll på vätska vid behov. Se *Påfyllning av bromsvätska*.

⚠ OBS

Låga nivåer av bromsvätska kan tyda på läckage eller slitna bromsbelägg. Kontakta en auktoriserad Can-Am On-Road återförsäljare.

Påfyllning av bromsvätska

1. Rengör påfyllningslocket.

⚠ VARNING

Rengör påfyllningslocket innan du öppnar det. Använd endast DOT 4-bromsvätska ur en försluten behållare.

2. Ta bort påfyllningslocket.

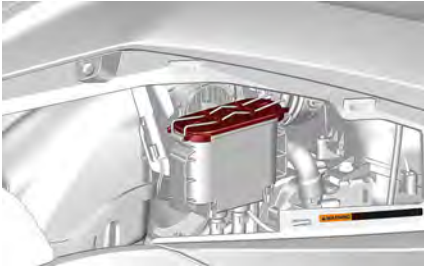

3. Fyll på vätska till MAX-nivån.

OBS:

Bromsvätskenivån ökar om bromsbeläggen byts. Bromsvätska kan rinna ut om bromsbeläggen byts när bromsvätskan är på MAX-nivån.

OBS

Bromsvätska kan skada målade ytor eller plastdelar. Torka bort eventuellt spill.

4. Sätt tillbaka och lås locket.
5. Sätt tillbaka servicepanelen.

Kontrollera bromssystemet

Bromsarna fram och bak är hydrauliska skivbromsar. Bromsarna är självjusterande och behöver inte justeras.

Inte heller bromspedalen kräver någon justering.

Se till att bromsarna är i gott skick genom att kontrollera följande enligt *Underhållsschemat*.

- Bromssystemet i sin helhet med avseende på vätskeläckage
- Bromspedalen med avseende på svampighet
- Om bromsskivorna är mycket slitna och ytornas skick
- Om bromsbeläggen är slitna, skadade eller lösa.

Vänd dig till en auktoriserad Can-Am On-Road-återförsäljare vid eventuella problem med bromssystemet.

Strålkastare

Inställning av strålkastare

1. Kontrollera att däcken har rätt tryck. Se *Däcktrycksetiketten* under förarsätet.
2. På Base-modeller ställer du in bakfjädringens lufttryck på rätt belastningsförhållande (se *Etiketten för bakre fjädringstryck* som också är placerad under förarsätet).

OBS:

För Limited-modeller jämnar kompressorn ut fordonet automatiskt.

3. Placera fordonet framför en testyta så som visas. Se till att fordonet är placerat på ett plant underlag.

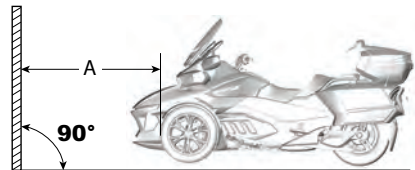

1. 10 m (33 ft)

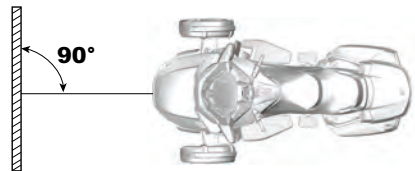

Dra 2 linjer på testytan parallellt med marken enligt följande:

Linjer på testytan	
Linje A	770 mm (30-5/16 tum) ovanför marken
Linje B	718 mm (28-9/32 tum) ovanför marken

4. Tänd halvljuset.

OBS

Se till att lastförhållandena är representativa för körförhållandena när du justerar strålkastarna.

5. Inställningen är korrekt när den övre kanten av strålkastarreflektionen ligger mellan linjerna A och B.

Ändra den vertikala strålkastarinställningen

Vid justering av strålkastaren justeras låg- och helljuset samtidigt.

1. Demontera spegellisterna.

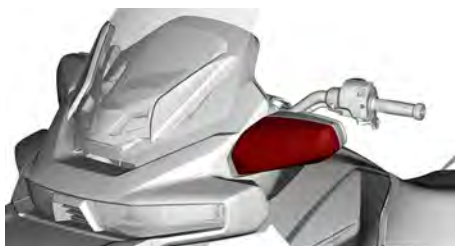

2. På australiensiska modeller:
 1. Dra ur varningsljusets kontakt.



2. Ta bort skruven på spegelhusets kåpa.



3. Dra lite i spegeln för att få mer utrymme.
3. Med hjälp av stjärnskruvmejseln som finns i verktygssatsen bör du vrid strålkastarens justerare för att justera dem vertikalt.

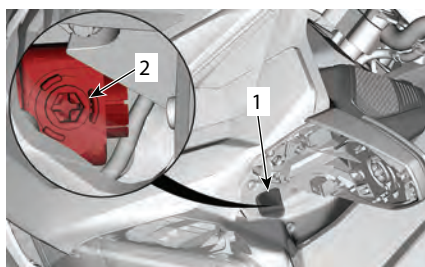

1. Åtkomsthål
2. Strålkastarjusterare

Strålkastarinställning	
Höj inställningen	Vrid justerskruven medurs.
Sänk inställningen	Vrid justerskruven moturs.

4. Montera tillbaka spegellisterna.

Justera den horisontella strålkastarinställningen

1. Lyft upp handskfacket och flytta det åt sidan för att få plats.

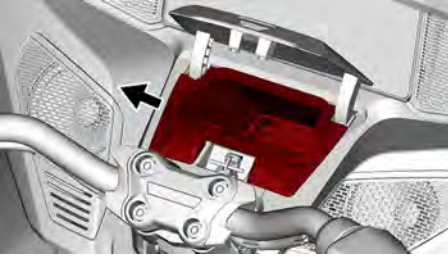

2. För i handen i öppningen och tryck på skumdelen under skärmen för att komma åt konsolens inre. Det kan vara nödvändigt att flytta den kabelhärvan åt sidan för att kunna arbeta lättare.
3. Leta reda på justeraren på strålkastarhållaren med fingrarna.
4. Använd den korta böjda sidan av insexnyckeln som finns i verktygs-satsen och vrid strålkastarens justerare för att justera strålkastarna horisontellt.

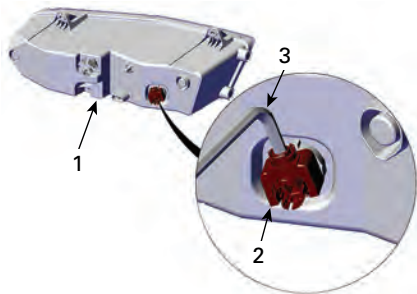

JUSTERARE FÖR VÄNSTER STRÅLKASTARE VISAS

1. Vänster strålkastarhållare
 2. Strålkastarjusterare - horisontell justering
 3. 6 mm insexnyckel
5. Justera strålkastaren så att fokuspunktens mitt (den ljusaste punkten på väggen) ligger ungefär 160 mm (6,3 tum) på vardera sidan av fordonets centrum.

FORDONSVÅRD

Rengöra fordonet

Använd inte högtrycksspöling (som ibland finns på biltvättanläggningar) för rengöring av fordonet, eftersom det kan skada vissa fordonsdelar.

OBS

Rengör inte vindrutan med alkaliskt eller syrabaserat rengöringsmedel, bensin eller lösningsmedel, annars kan den skadas.

OBS

För matt ytfinish, använd inte vax, detaljspray eller andra produkter som används på vanlig lack. Tvätta inte fordonet med medel som innehåller slipmedel. Du får inte använda mekanisk rengöring eller polermaskin. Du får heller inte gnugga alltför intensivt.

Rengör fordonet så här:

1. Spola hela fordonet noga med vatten för att lösa upp igengrodd smuts.
2. Använd en mjuk, ren duk och tvätta fordonet med vatten och ett mildt rengöringsmedel, till exempel ett speciellt utformat för motorcykel eller bil.

OBS:

Oftast går det bra att använda varmt vatten för att avlägsna döda insekter från vindrutan och frontpanelerna.

3. Titta efter fett eller olja medan du tvättar fordonet. Du kan använda serviceprodukten eller ett mildt avfettningsmedel för fordon. Följ tillverkarens instruktioner noga.

XPS Roadster wash

4. Torka fordonet med sämskskinn eller en mjuk duk.

Mattlackerade fordon.

OBS

Använd inte vax, detaljspray eller andra produkter som normalt används på vanlig lack. Tvätta inte fordonet med medel som innehåller slipmedel. Du får inte använda mekanisk rengöring eller polermaskin. Du får heller inte gnugga alltför intensivt.

Handtvätta med en mjuk tvätthandske och en mild rengöringsprodukt som är säker för matt lack. Ta bort främmande föremål som t. ex. insekter med hjälp av en mjuk trasa eller liknande och ett mildt lösningsmedel. Blöt ner det smutsiga området ordentligt innan du börjar rengöra det. Gnid lätt.

Lackeringsytan kan kräva mer frekvent rengöring.

Skydda fordonet

Applicera vax som inte innehåller slipmedel på plastkomponenter.

OBS

Vaxa och polera inte matta ytor (inte heller mattlackerad ytfinish).

Yta	Rekommendation
Glanslacke rad ytfinish	Använd bara vax utan slipmedel, som är säkert för klarlack
Matt ytfinish	Vaxa inte

OBS

Polera inte vindrutan med något plastrengöringsmedel/putsmedel.

⚠ VARNING

Använd inte vinyl- eller plastsyddsmiddel på sätena, eftersom det gör ytan hal och föraren och passageraren riskerar att glida av fordonet.

FÖRVARING OCH FÖRSÄSONGSSERVICE

Förvaring

Om fordonet inte ska användas på minst fyra månader, till exempel under vintern, måste korrekta förvaringsrutiner användas för att hålla fordonet i gott skick.

BRP rekommenderar att du låter en auktoriserad Can-Am On-Road återförsäljare, verkstad eller en person som du väljer förbereda fordonet för långtidsförvaring. Annars kan du även utföra de grundläggande rutiner som beskrivs nedan.

Förbereda fordonet för förvaring

1. Inspektera fordonet och låt en auktoriserad Can-Am On-Road återförsäljare, verkstad, eller en person som du väljer anlitas för underhåll, reparation eller byte vid behov.

OBS:

US och kanadensiska medborgare hänvisas till *US EPA Emission Performance Warranty* som återfinns i *Garanti* avsnittet, för information om garantianspråk.

2. Byt motorolja och filter. Tala med en auktoriserad Can-Am On-Road återförsäljare, reparationsverkstad eller med en person som du själv väljer för att göra underhåll, reparation eller utbyte.
3. Kontrollera nivåer för kylvätska, bromsvätska och kopplingsvätska.
4. Fyll på bränsle i tanken, tillsätt bränslestabilisator och kör motorn för att förhindra att tanken rostar och att bränslet försämras. Följ anvisningarna på stabilisatorns behållare noga.
5. Pumpa alla däck till rekommenderat däcktryck.
6. Rengör fordonet.
7. Smörj alla styrvajrar och lås/spärrar samt ledpunkter för alla spakar.
8. Stäng och lås alla förvaringsutrymmen.
9. Förvara fordonet på en torr plats utan solljus och endast små variationer i dygnstemperatur.
10. På vissa platser är det en bra idé att blockera motorns luftintag och ljuddämparöppningen med en ren trasa, för att undvika att fältmöss, möss, ekorrar eller andra små oönskade besökare gör ett intrång. Tryck inte trasan för långt. Låt en liten del av trasan skjuta över som en påminnelse.
11. Täck över fordonet med ett genomsläppligt material (som t. ex. en presenning). Undvik plast och liknande täta, ogenomsläppliga material som hindrar luftflödet och bidrar till att värme och kondens samlas.
12. Underhållsladda batteriet en gång i månaden med en rekommenderad laddningsstyrka som batteriet anger. Batteriet behöver inte demonteras.

Preparering inför körsäsong

Efter en förvaringsperiod måste fordonet gås igenom och inspekteras före körning. Utför följande:

1. Avtäck fordonet.
2. Ta bort trasorna från motorns luftintag och ljuddämparöppningen.
3. Rengör fordonet.
4. Ladda vid behov batteriet.
5. Gör en förinspektion och provkör sedan fordonet i låg hastighet.

MINDRE REPARATIONER

RIKTLINJER FÖR DIAGNOSTIK

OBS

Om fordonet måste transporteras, bogsera det inte – bogsering kan medföra svåra skador på fordonet. Se *transport av fordonet* i detta avsnitt för utförliga anvisningar.

Växlar inte till neutralläge

Om neutral växel inte läggs i när fordonet inte är i rörelse:

1. Motorvarvtalet ökar automatiskt till cirka 1300 varv/min och återgår sedan till tomgångsvarvtal.
2. Upp till 3 försök görs.
3. Om det inte fungerar, försök trycka för upp- eller nedväxlingen igen.

Växlar inte

Låt bärga ditt fordon till närmaste auktoriserade Can-Am On-Road-återförsäljare.

Motorn startar inte

Felsökning

1. MOTORN DRAS INTE RUNT

Ett säkerhetsmeddelande i instrumentgruppen har inte kvitterats.

- *Vrid gashandtaget bort från dig (lyft handleden) för att bekräfta säkerhetsmeddelandet.*

Motorns stoppknapp är i läget AV.

- *Sätt motorns stoppknapp i läget PÅ.*

Tändningslåset är ställt på AV.

- *Vrid tändningsnyckeln till läget PÅ.*

Urladdat batteri eller dåliga batterianslutningar.

- *Kontrollera batteriets laddning. Ladda vid behov (se underhållsprocedurer).*

- *Kontrollera batterianslutningarna.*

Smält säkring.

- *Kontrollera säkringen (se Byta säkringar och lampor.*

En växel är ilagd.

- *Tryck ned bromspedal om transmissionen befinner sig i växel.*

Det går inte att avläsa nyckeln. Om stöldskyddssystemet inte kan läsa av nyckeln går det inte att starta motorn. Följande feltillstånd kan hindra stöldskyddssystemet från att läsa av nyckeln:

- Datorchipet är skadat.
- Det finns ett stort metallföremål i närheten av nyckeln.
- Det finns en elektronisk apparat i närheten av nyckeln.
- Det finns en andra elektroniskt kodad nyckel i närheten av huvudnyckeln.
- Andra starka elektromagnetiska fält i närheten.

- *Om motorn inte startar och om ett felmeddelande om nyckeln visas på instrumentpanelen kontrollerar du att inga av de ovanstående feltillstånden påverkar funktionen. Om problemet kvarstår även sedan feltillstånden har åtgärdats ska du kontakta en auktoriserad Can-Am On-Road-återförsäljare.*

2. MOTORN DRAS RUNT, MEN STARTAR INTE

Låg bränslenivå.

- *Fyll på bränsletanken. Se Grundläggande procedurer.*

Svagt batteri.

- *Kontrollera batteriets laddning. Ladda vid behov (se underhållsprocedurer).*
- *Kontrollera batterianslutningarna.*

Problem med motorstyrningen.









- *Kontrollera om motorvarningslampan LYSER vid start. Tala med en auktoriserad Can-Am On-Road återförsäljare, reparationsverkstad eller med en person som du själv väljer för att göra underhåll, reparation eller utbyte. I utsläppsrelaterade garantin som baseras på kraven från USA:s naturvårdsverk (EPA) i denna handbok finns information om garantianspråk.*









MEDDELANDEN I INSTRUMENTGRUPPEN

Viktiga meddelanden om fordonets status visas i instrumentgruppen. Kontrollera alltid om det lyser några varningslampor eller visas några meddelanden i instrumentgruppen när du startar motorn.







BRP rekommenderar att låta transportera fordonet i NÖDLÄGE. Om du använder fordonet i en NÖDLÄGESSITUATION måste du undvika plötsliga manövrar och köra direkt till närmaste auktoriserade Can-Am On-Road återförsäljare för service av fordonet innan du använder det igen. I LIMP HOME (Nödläge) är motorns varvtal begränsat och därmed även fordonets hastighet.

Varningslampor (Fel)

Indikator	Meddelande/ varning	Beskrivning
	CHECK ENGINE	<ul style="list-style-type: none">– Alla aktiva eller tidigare aktiverade fel som kräver åtgärd.– Ingen varvtalsbegränsning aktiveras.– Kontakta en auktoriserad Can-Am On-road-återförsäljare så snart som möjligt.
	LIMP HOME MODE	<ul style="list-style-type: none">– Kritiska fel som måste undersökas så snart som möjligt.– Varvtalsbegränsning aktiveras och/eller motorns funktions sätt modifieras.– Låt bärga fordonet till närmaste auktoriserade Can-Am On-Road-återförsäljare.
	VSS-FEL	<ul style="list-style-type: none">– Fel på fordonsstabiliserings system.
	BROMSFEL Låg bromsvätska	<ul style="list-style-type: none">– Titta efter läckande bromsvätska.– Kontrollera bromsvätskenivån och justera (se <i>Underhålls procedurer</i>).
	BROMSFEL Parkeringsbromsfel	<ul style="list-style-type: none">– Låt bärga fordonet till närmaste auktoriserade Can-Am On-Road-återförsäljare.
	PARKERINGSBROMS INKOPPLAD	<ul style="list-style-type: none">– Frigör parkeringsbromsen.
	LOW OIL PRESSURE	<ul style="list-style-type: none">– Stanna motorn.– Titta efter oljeläckage.– Kontrollera oljenivån och justera (se <i>Underhålls procedurer</i>).
	INGEN OLJA	<ul style="list-style-type: none">– Stanna motorn.– Titta efter oljeläckage.– Kontrollera oljenivån och justera (se <i>Underhålls procedurer</i>).

Varningslampor (Fel)		
Indikator	Meddelande/ varning	Beskrivning
	HIGH BATTERY VOLTAGE	– Indikerar en hög batterispänning. Kontakta en auktoriserad Can-Am On-road-återförsäljare så snart som möjligt.
	12V BATTERI	– Systemöverbelastning – Parkera på en säker plats.
	WARM UP	– Kraften är reducerad.
	ENGINE OVERHEAT (Motoröverhettning)	– Motortemperaturen är för hög.
	HIGH ENGINE TEMPERATURE	<ul style="list-style-type: none"> – Stanna och vänta tills motorn har svalnat. – Titta efter läckage. – Kontrollera kylarvätskenivån och justera (se <i>Underhållsprocedurer</i>). – Om kylarvätskenivån är korrekt och motorn fortsättningsvis överhettas, kontakta en auktoriserad Can-Am On-Road-återförsäljare. Kör inte motorn om tillståndet fortgår.
	WRONG KEY	<ul style="list-style-type: none"> – Nyckeln kan inte registreras (dålig anslutning). – Använd rätt nyckel till fordonet eller kontakta en auktoriserad Can-Am On-Road-återförsäljare.
	CHECK DPS	<ul style="list-style-type: none"> – Kontrollera att motorns signallampa är på . – Anger att DPS (den dynamiska servostyrningen) inte fungerar normalt. – Kontakta en auktoriserad Can-Am On-road-återförsäljare så snart som möjligt.
	SUSPENSION FAULT	<ul style="list-style-type: none"> – Kontrollera tryck i luftfjädern. – Kontrollera bakfjädringens positionssensor. – Låt bärga fordonet till närmaste auktoriserade Can-Am On-Road-återförsäljare för att kontrollera den luftstyrda fjädringens kalibrering av min/max-värden.

Varningslampor (Fel)

Indikator	Meddelande/ varning	Beskrivning
	VÄXELLÅDEFEL	<ul style="list-style-type: none"> – Ta ur nyckeln, vänta i 20 sekunder och sätt i den igen. – Se till att fordonet repareras av en auktoriserad Can-Am On-Road-återförsäljare.
	KNOCK (Knackning)	<ul style="list-style-type: none"> – Motorknackning (varvtalet begränsas i dylika fall). – Kontrollera att rätt bränsle används. – Kontrollera bränslekvaliteten och byt ut vid behov. – Om felet fortfarande inträffar, kontakta en auktoriserad Can-Am On-Road-återförsäljare, verkstad eller en person som du själv väljer.
	FLÖDAT LÄGE AKTIVT	<ul style="list-style-type: none"> – Släpp upp gasen för att avaktivera flödat läge.
	GASSPJÄLL ÖPPET	<ul style="list-style-type: none"> – Släpp upp gasen för att avaktivera begränsning.
	MOTORN STÄNGS AV	<ul style="list-style-type: none"> – Avstängning har aktiverats på grund av motoröverhettning eller problem med bränslepumpen.
	FEL PÅ BRÄNSLENIVÅGIVAREN	<ul style="list-style-type: none"> – Bränsleavsändarmotståndets värde ligger utanför intervallet.
	LOW FUEL (låg bränslenivå)	<ul style="list-style-type: none"> – Bränslenivån är låg eller bränsletanken är nästan tom.

ÅTGÄRDER I FÖLJANDE SITUATIONER

Borttappade nycklar

Använd din reservnyckel för att låta tillverka en ny nyckel hos en auktoriserad Can-Am On-Road-återförsäljare så snart som möjligt. Om båda nycklarna förlorats måste tändningslåset, det bakre förvaringsutrymmets låscylinder och släpvagnens låscylinder (om en BRP-släpvagn används) bytas, vilket sker på fordonsägarens bekostnad.

Det går ej att öppna sidoförvaringsutrymmet

1. Ta bort passagerarsätet.



2. Ta bort båda fästsruvar från åtkomstpanelen.



3. Dra ut åtkomstpanelen.
4. Rör på mekanismen för att frigöra spärren.

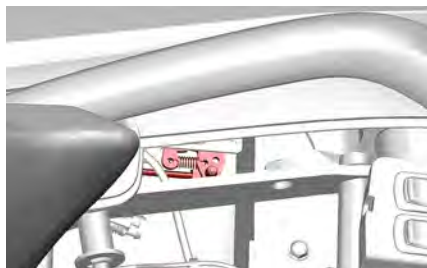

Punktering

Om du har fått en **kraftig** punktering eller skärskada på däckmönstret och däcket är helt tomt, låt transportera fordonet till närmaste Can-Am On-Road återförsäljare. Se *Transport av fordonet* för anvisningar om transport.

Om du har fått en **mindre** punktering på grund av en spik eller sten och däcket inte är helt tomt, kan det repareras tillfälligt. För tillfällig reparation av ett däck kan du använda självfyllande däck tätning eller en däckreparations-sats med plugg. Följ tillverkarens anvisningar som medföljer däck tätningen eller reparations-satsen och låt en auktoriserad Can-Am On-Road-återförsäljare reparera eller byta däcket **så snart som möjligt**.

När ett däck har reparerats tillfälligt måste du köra sakta och försiktigt och kontrollera däcktrycket ofta, tills däck-
et byts ut eller repareras permanent.

Urladdat batteri

Om batteriet är helt urladdat eller har

för låg laddning för att starta motorn kan motorn hjälpstartas.

⚠ VARNING

Anslut startkablarna enligt anvisningarna i startproceduren. Batterier kan avge explosiv gas som kan antändas om startkablar inte är ordentligt anslutna.

OBS

Koppla inte ifrån ett urladdat batteri.

1. Parkera hjälp-fordonet nära framändan på ditt fordon.
2. Lägg i NEUTRAL (N) växel.
3. Öppna locket till det främre stuvutrymmet.
4. Ta bort batteriets accesspanel.
5. Lossa på den positiva terminalkåpan och avlägsna korrosion från batteripolerna innan hjälpkablarna ansluts.

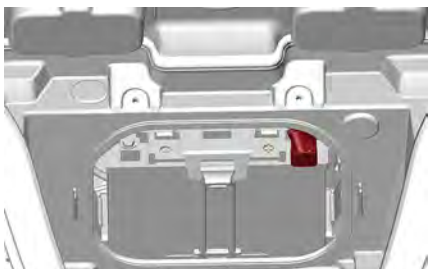

6. Börja med att ansluta ena ändan av den RÖDA startkabeln till den positiva (+) polen på det urladdade batteriet.
7. Anslut den andra ändan av den RÖDA (+) startkabeln till den positiva (+) polen på hjälpbatteriet.
8. Anslut ena ändan på den SVARTA startkabeln till den negativa (-) polen på det urladdade batteriet.
9. Anslut den andra ändan av den SVARTA (-) startkabeln till den negativa (-) polen på hjälpbatteriet.
10. Starta hjälpfordonet och låt det gå på tomgång.

11. Starta ditt fordon på vanligt sätt, och om motorn inte startar, vänta några minuter innan du försöker starta igen. Detta för att skydda startmotorn och hjälp-batteriet.

OBS:

Om motorn fortfarande inte startar kan det finnas ett problem med startsystemet. Låt bärga fordonet (se *Transportera fordonet* i detta avsnitt) och få det reparerat av en auktoriserad Can-Am On-Road-återförsäljare.

12. När fordonet har startat, låt fordonen gå på tomgång några minuter innan hjälp-kablarna tas bort.
13. Ta bort hjälp-kablarna i motsatt ordning jämfört med hur de anslöts.

OBS:

Om motorn stannar snart efter att den har startats med hjälpkablarna eller direkt när kablarna kopplas bort, kan det tyda på ett problem med laddningssystemet. Låt bärga fordonet (se *Transportera fordonet* i detta avsnitt) och få det reparerat av en auktoriserad Can-Am On-Road-återförsäljare.

14. Ladda batteriet helt med en batteriladdare (se *Underhållsproceduren*) eller se till att få det utfört på en kvalificerad verkstad så snart som möjligt.
15. Efter laddning av batteriet, låt en auktoriserad Can-Am On-Road-återförsäljare inspektera fordonet.

HUR MAN BYTER UT EN LAMPA

Belysning

Bakljusen är försedda med LED (lysdioder) och denna teknik har visat sig vara pålitlig. Endast backljusen och de bakre blinkers använder lampor.

LED-tekniken har visat sig vara pålitlig. Om lamporna mot förmodan upphör att fungera låter du en auktoriserad Can-Am On-Road-återförsäljare kontrollera dem.

På grund av procedurernas komplexitet bör du kontakta en auktoriserad Can-Am On-Road-återförsäljare för att byta ut lamporna i backljuset och körriktningsvisarna bak.

Australiensiska modeller

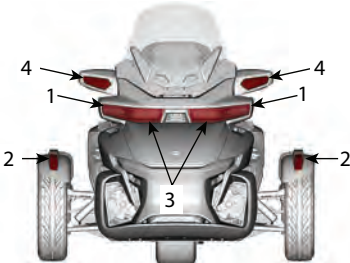

FORDONET FRAMIFRÅN

1. Strålkastare – halvljus
2. Positionsljus
3. Strålkastare – helljus
4. Riktningvisare

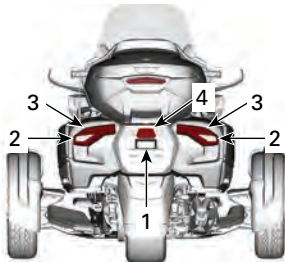

FORDONET BAKIFRÅN

1. Registreringsskyltslampa
2. Bakljus och bromsljus
3. Riktningvisare
4. Backljus

Japanska modeller

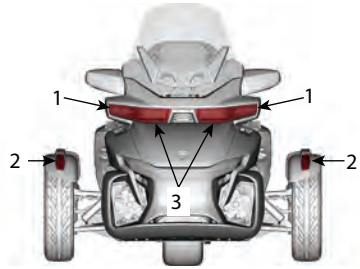

FORDONET FRAMIFRÅN

1. Strålkastare – halvljus
2. Positionsljus/blinkers
3. Strålkastare – helljus

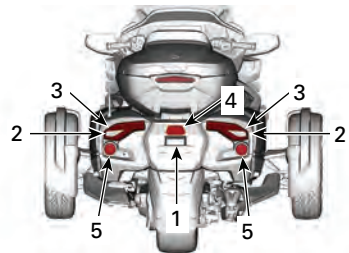

FORDONET BAKIFRÅN

1. Registreringsskyltslampa
2. Bakljus
3. Riktningvisare
4. Backljus
5. Bromsljus

Alla andra modeller

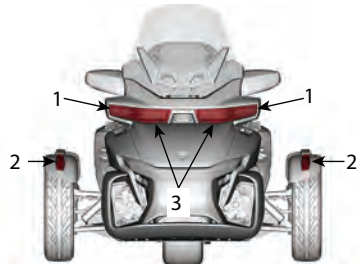

FORDONET FRAMIFRÅN

1. Strålkastare – halvljus
2. Positionsljus/blinkers
3. Strålkastare – helljus

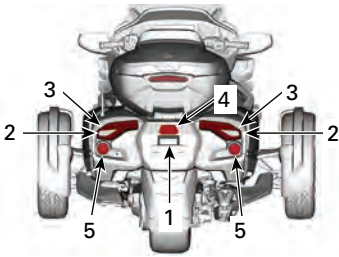

FORDONET BAKIFRÅN

1. Registreringsskyltlampa
2. Bakljus och bromsljus
3. Riktningsvisare
4. Signaturljus (endast Limited – Kanada och USA)
5. Backljus

HUR MAN BYTER SÄKRINGAR

Säkringar

Om eltilbehör slutar fungera på fordonet, kontrollera om det har gått någon säkring och byt säkringen vid behov.

Om det fortsätter att vara fel på eltilbehören, ta fordonet till en auktoriserad Can-Am On-Road-återförsäljare för service.

Säkringarnas placering

Säkringarna finns i det främre förvaringsutrymmet.

Öppna det främre förvaringsutrymmet för att nå säkringarna.

Öppna dragkedjan på innerklädseln på **LIMITED-MODELLER**.

Tryck servicekåporna till säkringsboxarna nedåt och avlägsna kåporna.

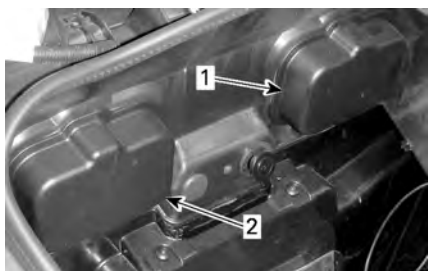

INUTI DET FRÄMRE FÖRVARINGSUTRYMMET

1. Vänster servicekåpa till säkringsbox
2. Höger servicekåpa till säkringsbox

Tryck flikarna nedåt och avlägsna säkringsboxarnas lock.

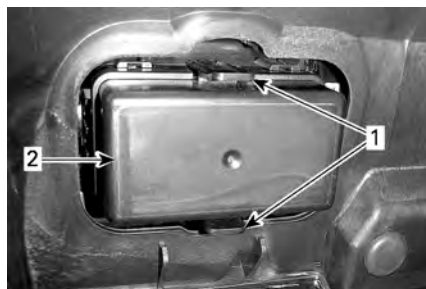

1. Flikar
2. Säkringsboxens lock

Beskrivning av säkringar

Se dekalen som sitter mellan de båda säkringsboxarna för korrekt identifiering.

Vänster säkringsbox

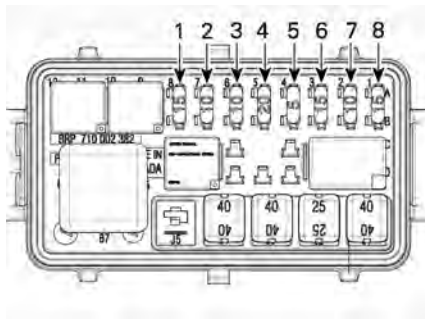

Säkring nr	Beskrivning	Märk ström
1	Instrument/ Varningsljus/DLC	15 A
2	YRS/VCM/ECM/ DESS/PRS/MSR	10 A
3	Generator	10 A
4	Parkerings broms/vindruta	20 A
5	ECM	5 A
6	Insprutare/ tändspolar	15 A

Säk ring nr	Beskrivning	Märk ström
7	MLS/DLC/TCM/ DPS/Instrument/ Omvänt ställdon	10 A
8	Bränslepump/ EVAP/Startrelä/ HO2S-värmare	15 A

Höger säkringsbox

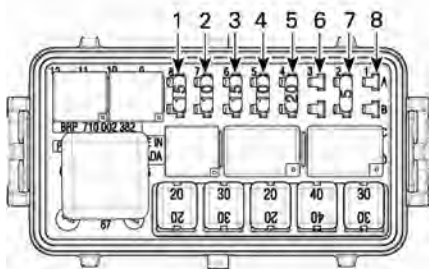

Säk ring nr	Beskrivning	Märk ström
1	Parkeringsljus/ Skyltlyktor	10 A
2	Bromsljus/ varningsljus	10 A
3	Förstärkare	15 A
4	Släpvagnsmodul	10 A
5	Strålkastare	7,5 A
6	GPS_Acc	5 A
7	Används ej	-
8	Signalhorn	15 A

Vänster JCase-säkringsbox

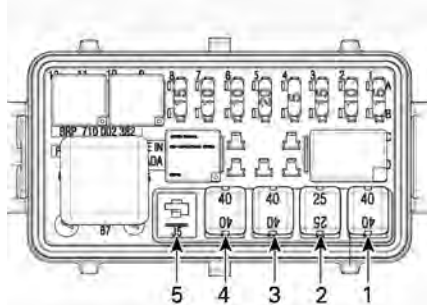

Säk ring nr	Beskrivning	Märk ström
1	VSS-pump	40 A
2	VSS-ventiler	25 A
3	DPS	40 A
4	Huvudkontroll	40 A
5	Används ej	

Höger JCase-säkringsbox

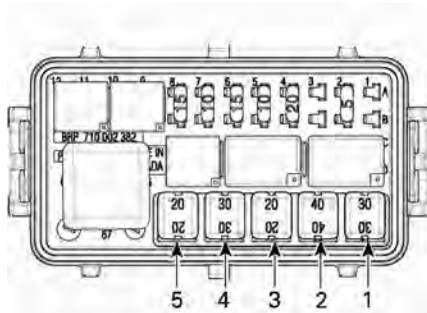

Säk ring nr	Beskrivning	Märk ström
1	Kylfläkt	30 A
2	Förstärkare/ Släpvagnsmodul	40 A
3	TCM-solenoider	20 A

Säk ring nr	Beskrivning	Märk ström
4	Strålkastarbelysning/Signalhorn	40 A
5	Tillbehör	25 A

Säkring generatorkrets

Säkringshållaren finns under sätet till vänster om batteriet.

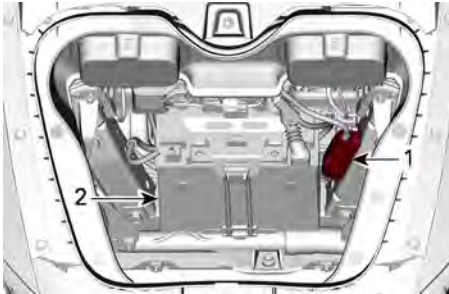

1. Säkringshållare
2. Batteri

För att kontrollera om säkringen är bränd, ska du ta bort säkringshållarlocket. Om metallsektionen mellan de två polerna är smält eller trasig är säkringen bränd.

Generator	80 A (får endast bytas ut av en auktoriserad on-road-återförsäljare)
-----------	--

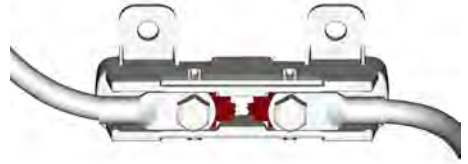

OBS

Byt inte ut en bränd säkring, låt fordonet transporteras till närmaste auktoriserade Can-Am On--Road-återförsäljare, verkstad eller person som du väljer.

Hur man byter en säkring

1. Vrid tändningen till AV.
2. Dra ut säkringen.
3. Kontrollera om säkringens metalltråd har smält.

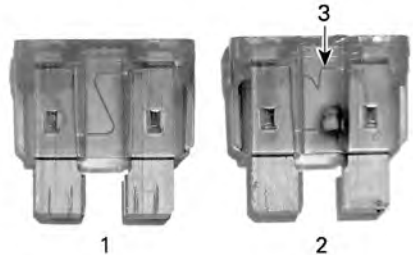

SÄKRING

1. Hel säkring
 2. Trasig säkring
 3. Smält metalltråd
4. Byt ut säkringen mot en som har samma amperetal. Reservesäkringar finns i säkringsboxlocket.

OBS

Att använda en säkring med högre amperetal kan orsaka svåra skador och brand.

5. Stäng säkringsboxarnas lock genom att placera locken över

säkringarna och försiktigt trycka nedåt tills det hörs ett klick.

6. Stäng säkringsboxarnas servicekåpor genom att placera locken över säkringsboxarna och försiktigt trycka nedåt tills servicekåporna fäster.
7. Installera korgen och stäng det främre förvaringsutrymmet.

HUR MAN TRANSPORTERAR FORDONET

Om fordonet behöver transporteras bör det transporteras på en bärgningsbil eller ett flaksläp av lämplig storlek och kapacitet.

⚠ OBS

Om du behöver skjuta fordonet, gör det från höger sida för att kunna nå bromspedalen. Var försiktig så att framhjulet inte rullar över dina fötter när du drar fordonet bakåt.

OBS

Bogsera inte detta fordon — bogsering kan ge allvarliga skador på fordonets drivsystem.

När du kontaktar en transportfirma, fråga om de har spännremmar, flaksläp, ramp eller lift för att säkert lyfta fordonet. Se till att fordonet transporteras enligt anvisningarna i det här avsnittet.

OBS

Använd inte kedjor för att säkra fordonet — de kan orsaka skador på ytfinish och plastdelar.

Förbered fordonet för transport så här:

1. Placera en rem omkring de båda nedre fjädringsstagen på varje sida.

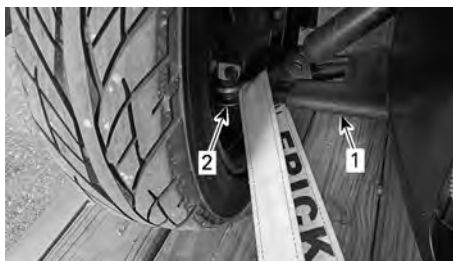

TYPISK

1. Nedre länkarm
2. Fjädringsarmände

2. Fäst remmarna i vinschlinan. Använd om möjligt kedjor eller ytterligare remmar för att fästa remmarna i vinschlinan för att undgå skador på fronten på fordonet.
3. Lägg i NEUTRAL (N) växel.
4. Se till att parkeringsbromsen är urkopplad.
5. Vinscha upp fordonet på bärgningsfordonet eller flaksläpet.
6. Koppla in parkeringsbromsen.
7. Se till att NEUTRAL växel (N) är ilagd.
8. Ta ut nyckeln ur tändningslåset.
9. Fram, dra en spännrem endast på insidan av bakhjulets fälg.



TYPISK

OBS

Var uppmärksam på att inte klämma hjulluftventilen.



TYPISK

10. Bak, dra en spännrem endast på insidan av bakhjulets fälg. Fäst inte remmen runt bakdrevet.

OBS

Var uppmärksam på att inte klämma hjulluftventilen.

OBS

Om du fäster remmen runt bakdrevet kan det orsaka svåra skador på drivsystemet.

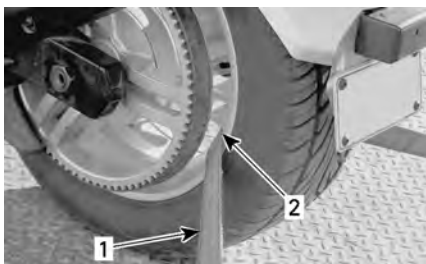

BAKHJULSFÖRANKRING – TYPBILD

1. Spännrem
2. ENDAST runt fälgen på bakhjulet

11. Spänn fast bakhjulets spännrem i släpets bakre del.
12. Kontrollera att både framhjulen och bakhjulen är säkert fastspända på släpet.

OBS

För att undvika skador på styrsystemet, försök aldrig att vrida på styrhandtaget efter att hjulen har spännts fast.

TEKNISK INFORMATION

FORDONSIDENTIFIKATION

Fordonets huvudkomponenter (motor och ram) identifieras av olika serienummer. Det kan ibland vara nödvändigt att ha dessa nummer till hands för garantiändamål eller för att spåra fordonet i händelse av förlust. Du måste uppge dessa nummer för den auktoriserade Can-Am On-Road-återförsäljaren om du behöver utnyttja garantin. Vi rekommenderar starkt att du skriver ned samtliga serienummer som finns på fordonet och ger dem till ditt försäkringsbolag.

Fordonsidentifikationsnummer

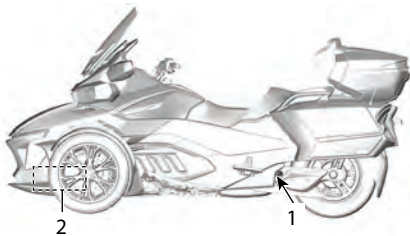

PLACERING AV VIN

1. Svingarmen (VIN-skyld)
2. Nedre ramen (VIN instansat på höger sida)

Australien

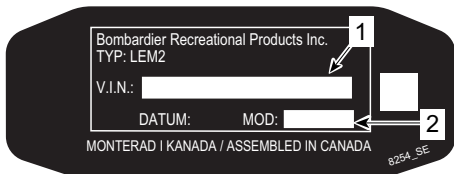

1. VIN (fordonets ID-nummer)
2. Modellnummer

Kanada och USA



1. VIN (fordonets ID-nummer)
2. Modellnummer

Japan



1. VIN (fordonets ID-nummer)
2. Modellnummer

Alla övriga länder

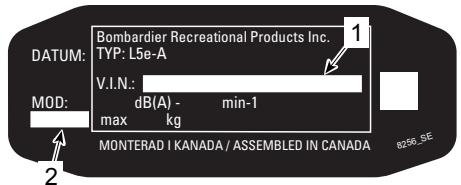

1. VIN (fordonets ID-nummer)
2. Modellnummer

Motorns identifikationsnummer

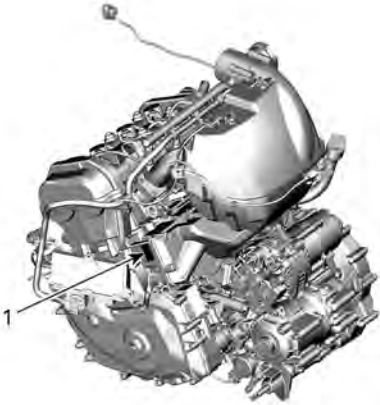

TYPISK

1. Placering av motorns ID-nummer (EIN)

FORDONETS KOMPATIBILITETSETIKETTER

Hängetikett om säkerhetsefterlevnad Kalifornien varning proposition 65

⚠ VARNING. Användning, service och underhåll av fordon kan utsätta dig för kemikalier som inkluderar motoravgaser, koloxid, ftalater och bly, som är kända av delstaten Kalifornien för att orsaka cancer och fosterskador eller andra skador på fortplantningssystemet.

För att minimera exponering, undvik att andas avgaser, tomgångskör inte motorn om det inte är nödvändigt, serva fordonet på en väl ventilerad plats och använd handskar eller tvätta händerna ofta när du servar ditt fordon.

För mer information, gå till www.P65Warnings.ca.gov/products/passenger-vehicle



704906973

VEHICLE EMISSION CONTROL INFORMATION
BOMBARDIER RECREATIONAL PRODUCTS INC.
 THIS VEHICLE CONFORMS TO U.S. EPA AND CALIFORNIA REGULATIONS APPLICABLE TO MODEL YEAR NEW MOTORCYCLES AND IS CERTIFIED TO AN HC+NOx EMISSION STANDARD OF GRAM/KILOMETER.
 See operator's guide for maintenance specifications



INFORMATION OM EMISSIONSBEGRÄNSNING FÖR FORDON
BOMBARDIER RECREATIONAL PRODUCTS INC.
 FORDONET UPPFYLLER DE LAGKRAV SOM STÄLLS AV AMERIKANSKA EPA OCH KALIFORNIEN BETRÄFFANDE MOTORCYKLAR AV DENNA MODELL OCH DETTA TILLVERKNINGSÅR. CERTIFIERAT FÖR HC+NOx-UTSLÄPPSTANDARDEN G/MK.
 Se instruktionsboken för underhållspecifikationer

Engine Displacement		Cylindervolym
Engine Family		Motorgrupp
Permeation Family		Permeabilitetsgrupp
Evaporation Family		Utsläppsgrupp
Exhaust Emission Control System		Avgasutsläpp Kontrollsystem
Idle Speed		Tomgångshastighet
Fuel		Bränsle

704907628_SE

VAKUMSLAGENS DRAGNING

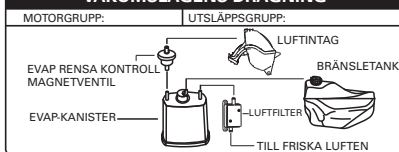

INFORMATION OM MOTORCYKELNS BULLERKONTROLL
 DENNA MOTORCYKEL UPPFYLLER DEN FEDERALA USA EPA BULLERKRAVEN PÅ dB(A) VID RPM ENLIGT DEN FEDERALA TESTRUTINEN. MODIFIERINGAR SOM LEDER TILL ATT MOTORCYKELN ÖVERSKRIDER FEDERALA BULLERNORMER ÄR FÖRBUDIT ENLIGT FEDERAL LAG. SE INSTRUKTIONSBOKEN.

Dekal om EPA-överensstämmelse

Nordamerikanska modeller

Denna dekal är placerad på den centrala ramdelen, under förarsätet.

TYPBILD – MODELLER FÖR NORDAMERIKA – PLACERAD UNDER SÄTET

Dekal för europeisk överensstämmelse

Dekalen finns under förarsätet.

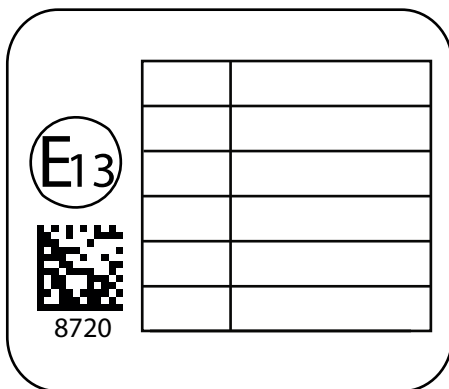

Placering av överensstämmelsedekal för alternativbränslestruktur Modeller utanför Nordamerika



PLACERAD NÄRA TANKLOCKET

REGLER FÖR LJUDDÄMPNINGSSYSTEM

Det är förbjudet att manipulera ljuddämpningssystemet!

Enligt amerikansk federal lag och provinslagar i Kanada kan följande handlingar eller upphov till följande handlingar vara åtalbara:

1. Att, i annat syfte än för underhåll, reparation eller utbyte, ta bort eller göra någon enhet eller designkomponent för ljuddämpningsändamål som installerats i ett nytt fordon funktionsoduglig, före försäljning eller leverans till den slutliga köparen eller medan fordonet används. Eller:
2. Att använda fordonet efter det att någon har tagit bort en sådan enhet eller designkomponent eller gjort den funktionsoduglig.

Bland de handlingar som anses utgöra otillåten manipulering är de följande:

1. Att ta bort, modifiera eller göra hål på ljuddämparen eller någon motordel som används för avledning av avgaser.
2. Att ta bort, modifiera eller göra hål på någon del av insugningssystemet.
3. Att byta ut rörliga fordonsdelar eller delar av avgas- eller insugningssystem mot icke godkända delar.
4. Underlåtenhet att utföra lämpligt underhåll.

BRP RF DESS POST

USA och Kanada

Denna enhet uppfyller FCC del 15 och Industry Canada-licensundantagna RSS-standard(er). Användningen är underställd följande två villkor:

1. enheten ska inte orsaka störningar och
2. den här enheten måste mottaga störningar, inklusive störningar som kan orsaka att enheten får oönskad funktion.

Utrustningen har testats och uppfyller begränsningarna för en digital enhet klass B i enlighet med del 15 i FCC:s regelverk. Dessa begränsningar är till för att skydda mot störningar när du vistas i närheten av bostadsområden. Utrustningen genererar, använder och kan sända ut radiofrekvensenergi och kan därför, om den inte installeras och används enligt instruktionerna, störa radiokommunikation. Det är inte säkert att det uppstår inte störningar i en viss installation. Om den här utrustningen stör radio- eller tv-mottagning, vilket kan fastställas genom att slå på och av utrustningen, uppmanas användaren att försöka avhjälpa störningarna på något av följande sätt:

- Ställ in eller flytta mottagarantennen.
- Öka avståndet mellan utrustningen och mottagaren.
- Ansluta utrustningen till ett uttag på en annan slinga än den där mottagaren är ansluten.
- Kontakta en återförsäljare eller en erfaren tekniker för att få hjälp.

Enheten har utvärderats för att uppfylla allmänna krav på RF-exponering. Enheten kan användas i bärbart exponeringstillstånd utan begränsningar.

Le dispositif a été évalué à satisfaire l'exigence générale de l'exposition aux rf. L'appareil peut être utilisé dans des conditions d'exposition portatif sans restriction.

L'émetteur/récepteur exempt de licence contenu dans le présent appareil est conforme aux CNR d'Innovation, Sciences et Développement Économique Canada applicables aux appareils radio exempts de licence. L'exploitation est autorisée aux deux conditions suivantes :

1. l'appareil ne doit pas produire de,
2. l'appareil doit accepter tout brouillage radioélectrique subi, même si le brouillage est susceptible d'en compromettre le fonctionnement.

Ändringar eller modifieringar som inte uttryckligen godkänts av parten som ansvarar för överensställelsen kan upphäva användarens rätt att använda utrustningen.

IC: 11538A-246416

FCC-ID: 2ABBF-246416

Mexiko



IFETEL

Marca: Minda

Número: BRMIDE22-29473

Modelo: DESS Minda

NOM-208-SCFI-2016 (Disposición Técnica IFT-008-2015)

La operación de este equipo está sujeta a las siguientes dos condiciones:

1. Es posible que este equipo o dispositivo no cause interferencia perjudicial y
2. Este equipo o dispositivo debe aceptar cualquier interferencia, incluyendo la que pueda causar su operación no deseada.

Japan

Denna enhet godkänns i enlighet med japansk radiolagstiftning (電波法) och japansk affärslagstiftning gällande telekommunikation (電気通信事業法). Enheten får inte modifieras (annars blir det beviljade beteckningsnumret ogiltigt).

Europa

Konformitetsförklaring

Förenklad EU-försäkran om överensstämmelse enligt Radioutrustningsdirektivet 2014/53/EU



DE

Hiermit erklärt Minda, dass der Funkanlagentyp DESS Minda der Richtlinie 2014/53/EU entspricht. Der vollständige Text der EU-Konformitätserklärung ist unter der folgenden Internetadresse verfügbar: <https://ec.europa.eu/docsroom/documents/9781/attachments/1/translations>

FR

Le soussigné, Minda, déclare que l'équipement radioélectrique du type DESS Minda est conforme à la directive 2014/53/UE. Le texte complet de la déclaration UE de conformité est disponible à l'adresse internet suivante: <https://ec.europa.eu/docsroom/documents/9781/attachments/1/translations>

BG

С настоящото Minda декларира, че този тип радиосъоръжение DESS Minda е в съответствие с Директива 2014/53/ЕС. Цялостният текст на ЕС декларацията за съответствие може да се намери на следния интернет адрес: <https://ec.europa.eu/docsroom/documents/9781/attachments/1/translations>

EL

Με την παρούσα ο/η Minda, δηλώνει ότι ο ραδιοεξοπλισμός DESS Minda πληροί την οδηγία 2014/53/ΕΕ. Το πλήρες κείμενο της δήλωσης συμμόρφωσης ΕΕ διατίθεται στην ακόλουθη ιστοσελίδα στο διαδίκτυο: <https://ec.europa.eu/docsroom/documents/9781/attachments/1/translations>

CS

Tímto Minda prohlašuje, že typ rádiového zařízení DESS Minda je v souladu se směrnicí 2014/53/EU. Úplné znění EU prohlášení o shodě je k dispozici na této internetové adrese: <https://ec.europa.eu/docsroom/documents/9781/attachments/1/translations>

DA

Hermed erklærer Minda, at radioudstyrstypen DESS Minda er i overensstemmelse med direktiv 2014/53/EU.

EU-overensstemmelseserklæringens fulde tekst kan findes på følgende internetadresse: <https://ec.europa.eu/docsroom/documents/9781/attachments/1/translations>

ET

Käesolevaga deklareerib Minda, et käesolev radioseadme tüüp DESS Minda vastab direktiivi 2014/53/EL nõuetele.

ELi vastavusdeklaratsiooni täielik tekst on kättesaadav järgmisel internetiaadressil: <https://ec.europa.eu/docsroom/documents/9781/attachments/1/translations>

ES

Por la presente, Minda declara que el tipo de equipo radioeléctrico DESS Minda es conforme con la Directiva 2014/53/UE.

El texto completo de la declaración UE de conformidad está disponible en la dirección Internet siguiente: <https://ec.europa.eu/docsroom/documents/9781/attachments/1/translations>

FI

Manufacturer's name vakuuttaa, että radiolaitetyyppi DESS Minda on direktiivin 2014/53/EU mukainen. EU-vaatimustenmukaisuusvakuutuksen täysimittainen teksti on saatavilla seuraavassa internetosoitteessa: <https://ec.europa.eu/docsroom/documents/9781/attachments/1/translations>

EN

Hereby, Minda declares that the radio equipment type DESS Minda is in compliance with Directive 2014/53/EU. The full text of the EU declaration of conformity is available at the following internet address: <https://ec.europa.eu/docsroom/documents/9781/attachments/1/translations>

HR

Minda ovime izjavljuje da je radijska oprema tipa DESS Minda u skladu s Direktivom 2014/53/EU. Cjeloviti tekst EU izjave o sukladnosti dostupan je na sljedećoj internetskoj adresi: <https://ec.europa.eu/docsroom/documents/9781/attachments/1/translations>

HU

Minda igazolja, hogy a DESS Minda típusú rádióberendezés megfelel a 2014/53/EU irányelvnek. Az EU-megfelelőségi nyilatkozat teljes szövege elérhető a következő internetes címen: <https://ec.europa.eu/docsroom/documents/9781/attachments/1/translations>

IT

Il fabbricante, Minda, dichiara che il tipo di apparecchiatura radio DESS Minda è conforme alla direttiva 2014/53/UE.

Il testo completo della dichiarazione di conformità UE è disponibile al seguente indirizzo Internet: <https://ec.europa.eu/docsroom/documents/9781/attachments/1/translations>

LT

Aš, Minda, patvirtinu, kad radijo įrenginių tipas DESS Minda atitinka Direktyvą 2014/53/ES. Visas ES atitikties deklaracijos tekstas prieinamas šiuo interneto adresu: <https://ec.europa.eu/docsroom/documents/9781/attachments/1/translations>

LV

Ar šo Minda deklarē, ka radioiekārta DESS Minda atbilst Direktīvai 2014/53/ES. Pilns ES atbilstības deklarācijas teksts ir pieejams šādā interneta vietnē: <https://ec.europa.eu/docsroom/documents/9781/attachments/1/translations>

MT

B'dan, Minda, niddikjara li dan it-tip ta' tagħmir tar-radju DESS Minda huwa konformi mad-Direttiva 2014/53/UE. It-test kollu tad-dikjarazzjoni ta' konformità ta-l-UE huwa disponibbli f'dan l-indirizz ta-Internet li ġej: <https://ec.europa.eu/docsroom/documents/9781/attachments/1/translations>

NL

Hierbij verklaar ik, Minda, dat het type radioapparatuur DESS Minda conform is met Richtlijn 2014/53/EU.

De volledige tekst van de EU-conformiteitsverklaring kan worden geraadpleegd op het volgende internetadres: <https://ec.europa.eu/docsroom/documents/9781/attachments/1/translations>

PL

Minda niniejszym oświadcza, że typ urządzenia radiowego DESS Minda jest zgodny z dyrektywą 2014/53/UE. Pełny tekst deklaracji zgodności UE jest dostępny pod następującym adresem internetowym: <https://ec.europa.eu/docsroom/documents/9781/attachments/1/translations>

PT

O(a) abaixo assinado(a) Minda declara que o presente tipo de equipamento de rádio DESS Minda está em conformidade com a Diretiva 2014/53/UE.

O texto integral da declaração de conformidade está disponível no seguinte endereço de Internet: <https://ec.europa.eu/docsroom/documents/9781/attachments/1/translations>

RO

Prin prezenta, Minda declară că tipul de echipamente radio DESS Minda este în conformitate cu Directiva 2014/53/UE. Textul integral al declaratiei UE de conformitate este disponibil la următoarea adresă internet: <https://ec.europa.eu/docsroom/documents/9781/attachments/1/translations>

SV

Härmed försäkras Minda att denna typ av radioutrustning DESS Minda överensstämmer med direktiv 2014/53/EU. Den fullständiga texten till EU-försäkran om överensstämmelse finns på följande webbadress: <https://ec.europa.eu/docsroom/documents/9781/attachments/1/translations>

SL

Minda potrjuje, da je tip radijske opreme DESS Minda skladen z Direktivo 2014/53/EU. Celotno besedilo izjave EU o skladnosti je na voljo na naslednjem spletnem naslovu: <https://ec.europa.eu/docsroom/documents/9781/attachments/1/translations>

SK

Minda týmto vyhlasuje, že rádiové zariadenie typu DESS Minda je v súlade so smernicou 2014/53/EÚ. Úplné EÚ vyhlásenie o zhode je k dispozícii na tejto internetovej adrese: <https://ec.europa.eu/docsroom/documents/9781/attachments/1/translations>

IS

Minda lýsir því hér með yfir að þráðlausi fjarskiptabúnaðurinn DESS Minda er í samræmi við tilskipun 2014/53/ESB. Óstytta texta ESB-samræmisýfirlýsingarinnar er að finna á veffanginu: <https://ec.europa.eu/docsroom/documents/9781/attachments/1/translations>

Liechtenstein

Hiermit erklärt Minda, dass der Funkanlagentyp DESS Minda der Richtlinie 2014/53/EU entspricht. Der vollständige Text der EU-Konformitätserklärung ist unter der folgenden Internetadresse verfügbar: <https://ec.europa.eu/docsroom/documents/9781/attachments/1/translations>

NO

Hermed erklærer Minda at radioutstyrstypen DESS Minda er i samsvar med direktiv 2014/53/EU. Hele teksten i EU-samsvarserklæringen finnes på følgende internettadresse: <https://ec.europa.eu/docsroom/documents/9781/attachments/1/translations>

RU

Компания Minda настоящим заявляет, что радиотехническое оборудование категории DESS Minda отвечает требованиям Директивы 2014/53/EU. Полный текст декларации соответствия ЕС доступен на сайте : <https://ec.europa.eu/docsroom/documents/9781/attachments/1/translations>

REGULATORISK INFORMATION FÖR MULTIFUNKTIONSMÄTARE

Tekniska data

Digital ljudsändning:

- Driftsfrekvensområde: 174 – 240 MHz

Sändare:

- BT-frekvensområde: 2402 – 2480 MHz
- BT-version: 5,0
- BT, max. överföringseffekt: +8 dBm

Mottagare:

- FM-område: 88–108 MHz

Tillverkare och adress

Tillverkare:

- Enovation Controls LLC

Adress:

- 5311 S 122nd E. Ave. Tulsa,
OK 74146,
USA

För att visa föreskriftsinformation på fordonets digitala display, gå till **Inställningar (Preferences)**, **Allmänt (General)** sedan **Om (About)**.

USA och Kanada

Denna enhet uppfyller FCC del 15 och Industry Canada-licensundantagna RSS-standard(er). Användningen är underställd följande två villkor:

1. enheten ska inte orsaka störningar och
2. den här enheten måste mottaga störningar, inklusive störningar som kan orsaka att enheten får oönskad funktion.

L'émetteur/récepteur exempt de licence contenu dans le présent appareil est conforme aux CNR d'Innovation, Sciences et Développement Économique Canada applicables aux appareils radio exempts de licence.

1. l'appareil ne doit pas produire de,
2. l'appareil doit accepter tout brouillage radioélectrique subi, même si le brouillage est susceptible d'en compromettre le fonctionnement.

Ändringar eller modifieringar som inte uttryckligen godkänts av parten som ansvarar för överensställelsen kan upphäva användarens rätt att använda utrustningen.

IC: 28102-ECB01

FCC-ID: 2A3FV-ECB01

RF-exponering:

1. Utrustningen överensstämmer med FCC RF-exponeringsgränser för okontrollerad miljö.
2. Denna utrustning måste installeras och användas med ett separationsavstånd på minst 20 cm från alla personer.
3. Antenn(er) som används för denna sändare får inte placeras eller användas tillsammans med någon annan antenn eller sändare.

Mexiko



IFETEL

Marca: Enovation Controls LLC

Número: RCPENOD22-2195

Modelo: OD1025-01

NOM-208-SCFI-2016 (Disposición Técnica IFT-008-2015)

La operación de este equipo está sujeta a las siguientes dos condiciones:

1. es posible que este equipo o dispositivo no cause interferencia perjudicial y
2. este equipo o dispositivo debe aceptar cualquier interferencia, incluyendo la que pueda causar su operación no deseada.

Brasilien



Este equipamento não tem direito à proteção contra interferência prejudicial e não pode causar interferência em sistemas devidamente autorizados. Para maiores informações, consulte o site da ANATEL.

Japan

Denna enhet godkänns i enlighet med japansk radiolagstiftning (電波法) och japansk affärslagstiftning gällande telekommunikation (電気通信事業法). Enheten får inte modifieras (annars blir det beviljade beteckningsnumret ogiltigt).

Europa

Konformitetsförklaring

Förenklad EU-försäkran om överensstämmelse enligt Radioutrustningsdirektivet 2014/53/EU



DE

Hiermit erklärt Enovation Controls LLC, dass der Funkanlagentyp OD1025-01 der Richtlinie 2014/53/EU entspricht.

Der vollständige Text der EU-Konformitätserklärung ist unter der folgenden Internetadresse verfügbar:

<https://www.brp.com/en/sustainability/product-responsibility.html>

FR

Le soussigné, Enovation Controls LLC, déclare que l'équipement radioélectrique du type OD1025-01 est conforme à la directive 2014/53/UE.

Le texte complet de la déclaration UE de conformité est disponible à l'adresse internet suivante:

<https://www.brp.com/en/sustainability/product-responsibility.html>

BG

С настоящото Enovation Controls LLC декларира, че този тип радиосъоръжение OD1025-01 е в съответствие с Директива 2014/53/ЕС.

Цялостният текст на ЕС декларацията за съответствие може да се намери на следния интернет адрес:

<https://www.brp.com/en/sustainability/product-responsibility.html>

EL

Με την παρούσα ο/η Enovation Controls LLC, δηλώνει ότι ο ραδιοεξοπλισμός OD1025-01 πληροί την οδηγία 2014/53/ΕΕ.

Το πλήρες κείμενο της δήλωσης συμμόρφωσης ΕΕ διατίθεται στην ακόλουθη ιστοσελίδα στο διαδίκτυο:

<https://www.brp.com/en/sustainability/product-responsibility.html>

CS

Tímto Enovation Controls LLC prohlašuje, že typ rádiového zařízení OD1025-01 je v souladu se směrnicí 2014/53/EU.

Úplné znění EU prohlášení o shodě je k dispozici na této internetové adrese:

<https://www.brp.com/en/sustainability/product-responsibility.html>

DA

Hermed erklærer Enovation Controls LLC, at radioudstyrstypen OD1025-01 er i overensstemmelse med direktiv 2014/53/EU.

EU-overensstemmelseserklæringens fulde tekst kan findes på følgende internetadresse:

<https://www.brp.com/en/sustainability/product-responsibility.html>

ET

Käesolevaga deklareerib Enovation Controls LLC, et käesolev raadioseadme tüüp OD1025-01 vastab direktiivi 2014/53/EL nõuetele.

Eli vastavusdeklaratsiooni täielik tekst on kättesaadav järgmisel internetiaadressil:

<https://www.brp.com/en/sustainability/product-responsibility.html>

ES

Por la presente, Enovation Controls LLC declara que el tipo de equipo radioeléctrico OD1025-01 es conforme con la Directiva 2014/53/UE.

El texto completo de la declaración UE de conformidad está disponible en la dirección Internet siguiente:

<https://www.brp.com/en/sustainability/product-responsibility.html>

FI

Enovation Controls LLC vakuuttaa, että radiolaitetyyppi OD1025-01 on direktiivin 2014/53/EU mukainen.

EU-vaatimustenmukaisuusvakuutuksen täysimittainen teksti on saatavilla seuraavassa internetosoitteessa:

<https://www.brp.com/en/sustainability/product-responsibility.html>

EN

Hereby, Enovation Controls LLC declares that the radio equipment type OD1025-01 is in compliance with Directive 2014/53/EU.

The full text of the EU declaration of conformity is available at the following internet address:

<https://www.brp.com/en/sustainability/product-responsibility.html>

HR

Enovation Controls LLC ovime izjavljuje da je radijska oprema tipa OD1025-01 u skladu s Direktivom 2014/53/EU.

Cjeloviti tekst EU izjave o sukladnosti dostupan je na sljedećoj internetskoj adresi:

<https://www.brp.com/en/sustainability/product-responsibility.html>

HU

Enovation Controls LLC igazolja, hogy a OD1025-01 típusú rádióberendezés megfelel a 2014/53/EU irányelvnek.

Az EU-megfelelőségi nyilatkozat teljes szövege elérhető a következő internetes címen:

<https://www.brp.com/en/sustainability/product-responsibility.html>

IT

Il fabbricante, Enovation Controls LLC, dichiara che il tipo di apparecchiatura radio OD1025-01 è conforme alla direttiva 2014/53/UE.

Il testo completo della dichiarazione di conformità UE è disponibile al seguente indirizzo Internet:

<https://www.brp.com/en/sustainability/product-responsibility.html>

LT

Aš, Enovation Controls LLC, patvirtinu, kad radijo įrenginių tipas OD1025-01 atitinka Direktyvą 2014/53/ES.

Visas ES atitikties deklaracijos tekstas prieinamas šiuo interneto adresu:

<https://www.brp.com/en/sustainability/product-responsibility.html>

LV

Ar šo Enovation Controls LLC deklarē, ka radioiekārta OD1025-01 atbilst Direktīvai 2014/53/ES.

Pilns ES atbilstības deklarācijas teksts ir pieejams šādā interneta vietnē:

<https://www.brp.com/en/sustainability/product-responsibility.html>

MT

B'dan, Enovation Controls LLC, niddikjara li dan it-tip ta' tagħmir tar-radju OD1025-01 huwa konformi mad-Direttiva 2014/53/UE.

It-test kollu tad-dikjarazzjoni ta' konformità tal-UE huwa disponibbli f'dan l-indirizz tal-Internet li ġej:

<https://www.brp.com/en/sustainability/product-responsibility.html>

NL

Hierbij verklaar ik, Enovation Controls LLC, dat het type radioapparatuur OD1025-01 conform is met Richtlijn 2014/53/EU.

De volledige tekst van de EU-conformiteitsverklaring kan worden geraadpleegd op het volgende internetadres:

<https://www.brp.com/en/sustainability/product-responsibility.html>

PL

Enovation Controls LLC niniejszym oświadcza, że typ urządzenia radiowego OD1025-01 jest zgodny z dyrektywą 2014/53/UE.

Pełny tekst deklaracji zgodności UE jest dostępny pod następującym adresem internetowym:

<https://www.brp.com/en/sustainability/product-responsibility.html>

PT

O(a) abaixo assinado(a) Enovation Controls LLC declara que o presente tipo de equipamento de rádio OD1025-01 está em conformidade com a Diretiva 2014/53/UE.

O texto integral da declaração de conformidade está disponível no seguinte endereço de Internet:

<https://www.brp.com/en/sustainability/product-responsibility.html>

RO

Prin prezenta, Enovation Controls LLC declară că tipul de echipamente radio OD1025-01 este în conformitate cu Directiva 2014/53/UE.

Textul integral al declaratiei UE de conformitate este disponibil la următoarea adresă internet:

<https://www.brp.com/en/sustainability/product-responsibility.html>

SV

Härmed försäkrar Enovation Controls LLC att denna typ av radioutrustning OD1025-01 överensstämmer med direktiv 2014/53/EU.

Den fullständiga texten till EU-försäkran om överensstämmelse finns på följande webbadress:

<https://www.brp.com/en/sustainability/product-responsibility.html>

SL

Enovation Controls LLC potrjuje, da je tip radijske opreme OD1025-01 skladen z Direktivo 2014/53/EU.

Celotno besedilo izjave EU o skladnosti je na voljo na naslednjem spletnem naslovu:

<https://www.brp.com/en/sustainability/product-responsibility.html>

SK

Enovation Controls LLC týmto vyhlasuje, že rádiové zariadenie typu OD1025-01 je v súlade so smernicou 2014/53/EÚ.

Úplné EÚ vyhlásenie o zhode je k dispozícii na tejto internetovej adrese:

<https://www.brp.com/en/sustainability/product-responsibility.html>

IS

Enovation Controls LLC lýsir því hér með yfir að þráðlausi fjarskiptabúnaðurinn OD1025-01 er í samræmi við tilskipun 2014/53/ESB.

Óstyttn texta ESB-samræmisýfirlýsingarinnar er að finna á veffanginu:

<https://www.brp.com/en/sustainability/product-responsibility.html>

Liechtenstein

Hiermit erklärt Enovation Controls LLC, dass der Funkanlagentyp OD1025-01 der Richtlinie 2014/53/EU entspricht.

Der vollständige Text der EU-Konformitätserklärung ist unter der folgenden Internetadresse verfügbar:

<https://www.brp.com/en/sustainability/product-responsibility.html>

NO

Hermed erklærer Enovation Controls LLC at radioutstyrstypen OD1025-01 er i samsvar med direktiv 2014/53/EU.

Hele teksten i EU-samsvarserklæringen finnes på følgende internettadresse:

<https://www.brp.com/en/sustainability/product-responsibility.html>

RU

Компания Enovation Controls LLC настоящим заявляет, что радиотехническое оборудование категории OD1025-01 отвечает требованиям Директивы 2014/53/EU.

Полный текст декларации соответствия ЕС доступен на сайте

<https://www.brp.com/en/sustainability/product-responsibility.html>

Den här sidan är avsiktligt tom

TEKNISKA SPECIFIKATIONER

SPECIFIKATIONER

På grund av sitt fortlöpande produktkvalitets- och innovationsåtagande förbehåller sig BRP rätten att, när som helst, förändra design och specifikationer och/eller göra tillägg till eller förbättringar av produkterna, utan att därför åta sig att installera dessa på tidigare tillverkade produkter.

MOTOR			
Motortyp		ROTAX® 1330 ACE, 4-takts, dubbla överliggande kamaxlar (DOHC), vätskekyld	
Antal cylindrar		3	
Antal ventiler		12	
Borrning		84 mm (3,31 tum)	
Slaglängd		80 mm (3,14 tum)	
Cylindervolym		1 330 cm ³ (81,16 in ³)	
Kompressionsförhållande		12:1	
Smörjning	Typ	Torrsump med separat oljetank och oljekylare	
	Motoroljefilter	BRP Rotax mikroglasfibertyp, utbytbart	
	Transmission/HCM-oljefilter	BRP Rotax filter i flera skikt, utbytbart	
	Motoroljekapacitet	Oljebyte med nytt motoroljefilter	4,7 l (5 qt (liq.,US))
		Oljebyte med nytt motoroljefilter och HCM-filer	4,9 l (5,2 qt (liq.,US))
Rekommenderad motorolja		Se <i>Rekommenderad motorolja</i> i avsnittet <i>Underhållsprocedurer</i> i denna guide	
Koppling	Typ	Hydraulkoppling + flerskivig koppling i oljebad, automatiskt styrd av TCM	
	Ingrepp	1100 r/min	

MOTOR		
Avgassystem		3 till 1-grenrör, primärdämpare med katalysator, med sekundärdämpare
Lufffilter		Pappersselement
VÄXELLÅDA		
Typ		Sekventiell manuell 6-växlad (SM6) med elektroniskt styrd backspärr
KYLSYSTEM		
Typ		Vätskekyld dubbelkylare med kylfläktar
Kylarvätska	Typ	<i>Se Rekommenderad motorkylarvätska i avsnittet Underhållsprocedurer i denna guide</i>
	Kapacitet	4,2 l (1,1 gal(liq.,USA))
ELSYSTEM		
Tändningssystem		Elektronisk tändning med dubbel tändspole
Tändningsinställning		Ej justerbar
Tändstift	Mängd	3
	Tillverkare och typ	NGK MR7BI-8 (iridium) eller motsvarande
	Avstånd	0,7–0,8 mm (0,028–0,031 tum)
Varvtalsbe- gränsning för motor	Framåt	8 100 RPM med drivning
		7 500 RPM med kopplingen öppen eller i läget neutral
Batteri	Typ	Underhållsfri
	Spänning	12 volt
	Nominell kapacitet	21 A•h

ELSYSTEM		
	Rekommenderad laddningsstyrka	2 A
Strålkastare hel/halv		LED
Bakljus/bromsljus		LED
Riktningvisare		LED
Positionsljus		LED
Registreringsskyltampa		5 W
Backljus		2 x 21 W
Säkringar		Se <i>Säkringar i Byta säkringar och lampor</i>

BRÄNSLESYSTEM		
Bränsletillförsel	Typ	EFI (flerpunkts elektronisk bränsleinsprutning) med ETC (elektroniskt styrt gasspjäll) Enkelportat spjällhus (54 mm) med ställdon
Bränslepump	Typ	Elektrisk modul i bränsletanken
Tomgångshastighet		900 R/MIN Elektroniskt styrd, ej justerbar
Bränsle	Typ	Premium blyfri bensen
	Minimum oktan	87 pumpoktantal AKI (RON+MON)/2
		92 RON
	Rekommenderat oktantal	91 pumpoktantal AKI (RON+MON)/2
95 RON		
Kapacitet bränsletank		26,5 l (7 gal (liq.,US))

DRIVSYSTEM	
Slutväxel	Kolfiberförstärkt drivrem
Slutväxelförhållande	79/28

STYRNING	
Typ	Dynamisk servostyrning (DPS)

FJÄDRING FRAM		
Typ av fjädring	Dubbelupphängning med krängningshämmare	
Fjädringsväg	174 mm (6,9 tum)	
Stötdämpare	Antal	2
	Typ	Oljestötdämpare
Fjäderförspänning, justering	Ej justerbar	

FJÄDRING BAK		
Typ av fjädring	Basmodeller	Svingarm med monostötdämpare och manuellt justerbar pneumatisk förspänning
	Limited-modeller	Svingarm med monostötdämpare. Luftfjädring, ACS (Air Control Suspension). Kompressorreglerad
Fjädringsväg	152 mm (6 tum)	
Stötdämpare	Antal	1
	Typ	Oljestötdämpare
Förspänningsjustering (Base-modeller)	Inställbart lufttryck: 135 till 625 kPa (20 till 91 lbf/in ²)	
Förspänningsjustering (ACS med automatisk justering)	Luftreglerad fjädring med automatisk självutjämnande justering - Svängarm med enkelstötdämpare	

BROMSAR	
Typ	Fotmanövrerat, helintegrerat hydrauliskt bromssystem på alla 3 hjulen med ABS och EBD
Främre broms	Dubbla skivor av 270 mm (11 tum),

BROMSAR		
		radialmonterade Brembo monoblock med 4-kolvsok, 2 belägg
Bakbroms		Enkel skiva av 270 mm (11 in) med flytande 1-kolvsok och inbyggd parkeringsbroms
Bromsvätska	Kapacitet	480 ml (16,2 fl oz (US))
	Typ	DOT 4
Parkeringsbroms		Mekanisk, elektrisk manövrering av bakre bromsok
Min. tjocklek för bromsbelägg		1 mm (0,04 tum)
Min. tjocklek för bromsskiva		6,4 mm (0,252 tum)
Max. skevhet för bromsskiva		0,100 mm (0,004 tum)

DÄCK			
Typ (använd bara radialdäck rekommenderade av BRP)	Fram	Nordamerikanska modeller	XPS Roadster – K165/55 R15 69H
		Andra länder	XPS Roadster – 165/55 R15 MC 69H
	Bak	Nordamerikanska modeller	XPS Roadster – K225/50 R15 84H
		Andra länder	XPS Roadster – 225/50 R15 MC 84H
Tryck			Se alltid dekalen <i>Däcktryck och maximal last</i> . OBS! Tryckskillnaden mellan framdäcken ska inte överstiga 3,4 kPa (0,5 lbf/in ²)
Däckens minsta tillåtna mönsterdjup	Fram	2,5 mm (3/32 tum)	
	Bak	4,0 mm (5/32 tum)	

HJUL		
Storlek (diameter X bredd)	Fram	381 x 127 mm (15 x 5 tum)
	Bak	381 x 178 mm (15 x 7 tum)
Åtdragningsmoment, hjulmuttrar fram		109 ± 4 Nm (80 ± 3 lbf-ft)
Vridmoment bakaxelmutter		225 ± 15 Nm (166 ± 11 lbf-ft)

MÅTT		
Total längd	Bas	2 777 mm (109,3 tum)
	Limited	2 833 mm (111,5 tum)
Total bredd		1 554 mm (61,2 tum)
Total höjd		1 464 mm (57,6 tum)
Säteshöjd (max.)		755 mm (29,7 tum)
Hjulbas		1 714 mm (67,5 tum)
Spårvidd fram		1 384 mm (54,5 tum)
Markfrigång, front och under motor		115 mm (4,5 tum)

VIKT OCH LASTKAPACITET		
Torr vikt	Bas	449 kg (987 pund)
	Limited	464 kg (1 021 lb)
Maximal last	Främre förvaringsfack	16 kg (35 pund)
	Handskfack	2 kg (4 pund)

VIKT OCH LASTKAPACITET		
	Sadelväskor	6,8 kg (15 pund)
	Övre förvaringsutrymme	9 kg (20 pund)
Fordonsmaxvikt (inklusive förare, all övrig last och extra tillbehör)		224 kg (494 pund)
Total tågvikt (GVWR)		750 kg (1 653 pund)
Maximalt kultryck		18 kg (40 pund)
Maximal dragvikt (släpvagn + last)		182 kg (400 pund)

GARANTI

BRP BEGRÄNSAD GARANTI – KANADA OCH USA: 2025 CAN-AM® SPYDER®-FORDONSSERIEN

1) Den begränsade garantins omfattning

Bombardier Recreational Products Inc. ("BRP") garanterar sina 2025 Can-am Spyder ("Produkten") som säljs av auktoriserade återförsäljare i Förenta staterna ("USA") och i Kanada (en "BRP-återförsäljare") avseende material- eller tillverkningsfel under den period och enligt de villkor som anges nedan.

Garantin ogiltigförklaras om:

1. Produkten har använts för racing eller någon annan tävlingsaktivitet, vid vilken som helst tidpunkt, även av en tidigare ägare.
2. Produkten har ändrats eller modifierats på ett sätt som skadligt påverkar dess användning, prestanda eller hållbarhet eller om den har ändrats eller modifierats för annat bruk än vad den är avsedd för.
3. Vägmätaren har tagits bort eller manipulerats; eller
4. Produkten har använts off-road.

Icke-fabriksinstallerade delar och tillbehör omfattas inte av garantin. Var god se tillämpliga garantivillkor avseende delar och tillbehör.

2) Ansvarsbegränsning

IDEN UTSTRÄCKNING LAGEN ANGER SKA DENNA UTTRYCKLIGA GARANTI LÄMNAS OCH ERSÄTTER ALLA ANDRA UTTRYCKLIGA ELLER UNDERFÖRSTÅDDA GARANTIER, INKLUSIVE MEN INTE BEGRÄNSAT TILL SÅDANA SOM AVSER SÄLJBARHET OCH LÄMPLIGHET FÖR ETT SPECIELLT ÄNDAMÅL. I DEN MÅN UNDERFÖRSTÅDDA GARANTIER INTE KAN UPPHÄVAS, BEGRÄNSAS DESSA TILL TIDEN FÖR DEN UTTRYCKLIGA GARANTIN. TILLFÄLLIGA OCH FÖLJDSKADOR AV NÅGOT SOM HELST SLAG UTESLUTS FRÅN ERSÄTTNING UNDER DENNA GARANTI. VISSA STATER/PROVINSER TILLÅTER INTE ANSVARSBEGRENSNINGAR, BEGRENSNINGAR OCH UNDANTAG ENLIGT OVAN. DETTA BETYDER ATT DET ÄR MÖJLIGT ATT DE INTE GÄLLER DIG. DENNA GARANTI GER DIG SPECIFIKA RÄTTIGHETER, OCH DU ÅTNJUTER EV. ÄVEN ANDRA LAGLIGA RÄTTIGHETER SOM KAN VARIERA FRÅN STAT TILL STAT, ELLER PROVINNS TILL PROVINNS.

Ingen distributör eller BRP-återförsäljare eller någon annan person är auktoriserad att lämna någon som helst utfästelse, representation eller garanti beträffande Produkten utöver det som ingår i denna begränsade garanti och en sådan kan ej, ifall den lämnas, göras gällande gentemot BRP.

BRP förbehåller sig rätten att när som helst ändra denna begränsade garanti, varvid förstås att en sådan ändring inte påverkar de garantivillkor som gäller för de Produkter som har sålts under giltighetstiden för garantin.

3) UNDANTAG – omfattas inte av garantin

Följande omfattas inte under några omständigheter av garantin:

- Normalt slitage;
- Normalt underhåll, trimning, justeringar;

- Skador som beror på att produkten har underhållits eller förvarats på ett felaktigt eller försumligt sätt. Korrekt underhåll och förvaring beskrivs i Instruktions'boken;
- Skador resulterande från demontering av delar, felaktig(t) reparation, service, underhåll, modifiering eller användning av delar som inte är tillverkade eller godkända av BRP, eller skador resulterande från reparationer utförda av en person som inte tillhör en auktoriserad servicegivande BRP-återförsäljare;
- Skador som orsakats av att Produkten har använts på ett felaktigt eller onormalt sätt, försumlighet eller av att Produkten har använts på ett sätt som strider mot instruktionsboken;
- Skador som orsakas av olycka, nedsänkning i vatten, brand, stöld, vandalism eller naturkatastrof;
- Användning av bränslen, oljor, eller smörjmedel som inte är lämpliga för användning med Produkten (se instruktionsboken);
- Skador orsakade av rost, korrosion eller att de utsatts för väder och vind;
- Skador orsakade av inträngande vatten eller snö;
- Tillfälliga skador eller följdskador eller skador av något slag inklusive, men ej begränsat till, transportutgifter, bärgnings-, lagrings-, telefon-, hyr- eller taxivavgifter, olägenhet, försäkringskostnader, betalningar av lån, förlust av tid, förlust av inkomst, förlust av besittningsrätt eller utnyttjande på grund av servicearbete;
- Skador som beror på korrosion på grund av vägsalt, batterisyra, miljöpåverkan eller hantering som strider mot anvisningarna i instruktionsboken;
- Skador som gäller produktens utseende, inklusive, men inte begränsat till repor, bucklor, blekning, avflagning, sprickor och skador på säteskåpens material;
- Skador som beror på installation av delar med specifikationer som skiljer sig från Produktens originaldelar, som exempelvis, men inte begränsat till, andra däck, avgassystem, hjul eller bromsar.

4) Garantiperiod

Denna begränsade garanti träder i kraft från och med (1) datum för produktens första leverans vid detaljförsäljning eller (2) det datum då produkten tas i bruk för första gången, beroende på vilket av dessa som inträffar först och för tillämplig period nedan:

1. **TJUGOFYRA (24) på varandra följande månader** för privat användning, med undantag för de komponenter som omfattas av punkt 3 till 6 nedan.
2. **TOLV (12) på varandra följande månader** för kommersiell användning, med undantag för de komponenter som omfattas av punkt 3 till 6 nedan. En Produkt används kommersiellt om den används i samband med inkomstkäpande arbete eller anställning under någon del av garantiperioden. En Produkt används även kommersiellt om den vid någon tidpunkt under garantiperioden är registrerad för kommersiell användning.
3. För batteriet, **SEX (6) PÅ VARANDRA FÖLJANDE MÅNADER**.
4. För däcken, **SEX (6) PÅ VARANDRA FÖLJANDE MÅNADER**, eller till däcken är nedslitna till de sista 2,38 millimetrarna (3/32 tum) för framdäcken och de sista 3,97 millimetrarna (5/32 tum) för bakdäcket – det som inträffar först
5. För information om utsläpp hänvisas till **US EPA UTSLÄPPSRELATERAD GARANTI** som finns häri.

6. För Produkter som tillverkats för försäljning i delstaten Kalifornien och som ursprungligen sålts till en invånare i eller senare har registrerats för garanti för en invånare i delstaten Kalifornien, se också gällande *garantivillkor för utsläppskontroll för Kalifornien*.

Reparation, byte av delar eller utförande av service under denna garanti förlänger inte livslängden för denna begränsade garanti bortom dess ursprungliga förfallodatum.

5) Garantivillkor

Garantin gäller endast ifall samtliga av följande villkor är uppfyllda:

1. Produkten måste av den första ägaren ha köpts som ny och oanvänd från en BRP-distributör/-återförsäljare som är auktoriserad att sälja Produkten i det land där försäljningen har ägt rum;
2. Den av BRP specificerade förleveransinspektionen måste ha utförts och dokumenterats samt undertecknats av köparen;
3. Produkten måste ha garantiregistrerats av en auktoriserad BRP-återförsäljare;
4. Produkten måste ha köpts i det land där köparen bor;
5. Garantins giltighet förutsätter att regelbundet underhåll, enligt anvisningarna i denna Instruktions'bok, utförs med angivna tidsintervall. BRP förbehåller sig rätt att kräva bevis på korrekt underhåll innan garantiersättning beviljas.

Om något av ovanstående villkor inte har uppfyllts, beviljar BRP ingen garantiersättning för någon ägare, varken vid privat fritidsäggande eller vid kommersiellt äggande. Dessa begränsningar är nödvändiga för att ge BRP möjlighet att skydda sina produkter, sina konsumenters och allmänhetens säkerhet.

6) Kundens rättigheter och skyldigheter

Kunden måste sluta använda Produkten direkt när ett fel uppstår, kontakta en auktoriserad BRP-återförsäljare inom tre (3) dagar från felets upptäckande och ge BRP-återförsäljaren rimlig tillgång till Produkten samt rimlig tid att reparera den.

Kunden måste även för BRP-återförsäljaren uppvisa inköpsbevis för Produkten samt underteckna reparations-/arbetsordern innan reparationen påbörjas för att validera garantireparationen.

Alla delar som byts ut under denna garanti övergår i BRP:s ägo.

7) BRP:s ansvar

BRP:s skyldigheter enligt denna garanti är begränsade till, efter eget gottfinnande, reparation eller byte av delar som konstaterats vara defekta vid normal användning, underhåll och service utan kostnad för delar och arbetskraft, hos någon auktoriserad BRP-återförsäljare under garantiperioden under de villkor som beskrivs häri. Inget påstående om garantiavtalsbrott skall utgöra grund för återgång eller annullering av produktens försäljning till ägaren.

Vid behov av service utanför det ursprungliga försäljningslandet ansvarar ägaren för alla extra kostnader som erfordras enligt lokala konventioner och förhållanden, så som, men ej begränsat till, frakt, försäkring, skatter, licensavgifter,

importavgifter och alla andra finansiella kostnader, inklusive sådana som påförs av regeringar, stater, regioner och deras respektive myndigheter.

BRP förbehåller sig rätten att förbättra, modifiera eller ändra produkter från tid till annan, utan skyldighet att ändra tidigare tillverkade produkter.

8) Överlåtelse av garanti

Om äganderätten till en produkt överläts under garantitiden, skall även denna garanti överlåtas och gälla för den återstående garantitiden, förutsatt att BRP eller en BRP-återförsäljare erhåller ett bevis på att den tidigare ägaren har godkänt överlåtelsen av ägandeskapet liksom erforderliga adressuppgifter för den nya ägaren.

9) Konsumentvägledning

I fall av en ev. kontrovers eller tvist som berör denna garanti rekommenderar BRP att du försöker lösa frågan på återförsäljarnivå. Vi rekommenderar att du talar med servicechefen eller ägaren hos den auktoriserade återförsäljaren.

Om ärendet fortfarande förblir olöst, kontakta BRP genom att fylla i kundkontaktformuläret på **www.brp.com** eller kontakta BRP via post på en av de adresser som anges under avsnittet *Kontakta oss* i denna guide.

US EPA UTSLÄPPSGARANTI

Bombardier Recreational Products Inc. ("BRP") garanterar att om:

1. Produkten underhålls och används i enlighet med de skriftliga instruktionerna för korrekt underhåll och användning, samt
2. Produkten inte överensstämmer när som helst under sin livslängd med gällande utsläppsnormer eller utsläppsgränser som fastställts av ett EPA-godkänt utsläppstest, och
3. Sådana avvikelser resulterar eller kommer att resultera i att Produktens ägare belastas med någon påföljd eller annan sanktion (inklusive förnekande av rätten att använda Produkten) under lokal, statlig eller federal lagstiftning, ska BRP avhjälpa avvikelsen utan kostnad för ägaren; förutom, om Produkten har varit i drift i mer än 5 år eller 30 000 kilometer (18 641 miles). BRP är skyldigt att avhjälpa endast sådana avvikelser till följd av fel på komponenter som har installerats i eller på Produkten för det enda eller huvudsakliga syftet att minska utsläpp från Produkter och som inte var i allmänt bruk före årsmodell 1968.

Garantitiden börjar den dag Produkten levereras till dess slutliga köp, eller om Produkten först tas i bruk som en "demonstrations"- eller "företags"-motorcykel före leverans, den dag den först tas i bruk.

Objekt som omfattas av utsläppsgaranti för Produktens hela livslängd:

Bränslesystem och luftintagssystem

- Bränsleinsprutare, bränslepumpsmodul, bränselfilterenhet, spjällhus (inklusive spjällpositionsgivare) luftintagsgrenrör

Tändningskomponenter och sensorer

- Motorstyrmodul (ECM), motorkabelstam, tändspolar, tändstift (omfattas endast upp till det första underhållsersättandet), bullersensor (Knock Sensor), kamaxellägessensor, vevaxellägessensor, temperatursensor (kylarvätska), tryck- och temperatursensor, syresensorer

Avgassystem

- Primär ljuddämpare (innehållande katalysator), avgasgrenrör
- Klämmor, packningar och tätningar (från motorn upp till primär ljuddämpare)

Vevhusventilationssystem

- Vevhusventil, vevhusventilationsslang, oljepåfyllningslock

Kontrollsystem för utsläpp

- Bränsletank, bränslelock, bränsleslang, ångkanister, ångkanister väggmonteringssett, avluftningsventil (reningsventil), backventil, filter, fästplattor för evaporativa komponenter
- Klämma, tätning, packning och montering (associerade med bränslesystem)

Hänvisning till avsnittet om underhåll i instruktionsboken för korrekt underhåll.

Den är instruktionsboken innehåller information om hur Produkten används på rätt sätt.

Enligt utsläppsgarantin skall BRP vara ansvarigt för den totala kostnaden för korrigerigering för varje Produkt giltigt presenterad för reparation hos varje auktoriserad Can-Am On-Road-återförsäljare, förutom för akuta reparationer som krävs enligt punkt 2 i listan nedan. Statliga eller lokala begränsningar avseende omfattningen

av straff eller påföljd som åläggs en ägare av en defekt Produkt skall inte ha någon betydelse för detta ansvar.

I inget fall kan BRP förneka ett garantianspråk gällande utsläppsgaranti på grundval av:

1. Garantiarbete eller service före leverans utfört av någon anläggning som godkänts av BRP att utföra sådant arbete eller service; eller
2. Arbete som utförs i en akut situation för att rätta till ett osäkert tillstånd, inklusive ett osäkert körbarhetstillstånd, som kan hänföras till BRP, förutsatt att ägaren av Produkten har vidtagit åtgärder för att återställa Produkten i ett överensstämmande tillstånd i tid; eller
3. Användning av någon icke godkänd reservdel eller underlåtenhet att följa skriftliga instruktioner för korrekt underhåll och användning som inte är relevanta för anledningen till att Produkten inte uppfyller tillämpliga utsläppsnormer; eller
4. Någon orsak som kan hänföras till BRP; eller
5. Användning av något bränsle som är allmänt tillgängligt i det geografiska område där Produkten är belägen, såvida de skriftliga instruktionerna för korrekt underhåll och användning inte anger att användning av detta bränsle skulle inverka negativt på utsläppsanordningar och system i Produkten, och det finns allmänt tillgänglig information för ägaren att identifiera rätt bränsle som skall användas. Se avsnittet om underhållsinformation och bränslekraven i avsnittet om bränsle.

Med undantag för vad som anges i föregående punkter kan BRP neka utsläppsgaranti på grundval av att en icke certifierad eftermarknadsdel har används vid underhåll eller reparation av en Produkt om användningen av den icke certifierade delen har varit orsak till att Produkten inte uppfyllde utsläppsnormerna. Användningen av delar som inte motsvarar de ursprungliga delarna eller icke certifierade eftermarknadsdelar kan ha en negativ inverkan på utsläppskontrollsystemet och resultera i att Produkten inte uppfyller utsläppsnormerna. Användning av godkända reservdelar påverkar inte utsläppsgarantin. **Underhåll, byte, eller reparation av anordningar och system för utsläppskontroll kan utföras av alla motorcykelreparationsverkstäder eller personer som använder en godkänd reservdel.**

Så snart du blir medveten om en defekt har du ansvar för att presentera din Produkt för en auktoriserad Can-Am On-Road-återförsäljare. Den auktoriserade Can-Am On-Road-återförsäljaren går vidare med garantianspråket.

I fall en auktoriserad Can-Am On-Road-återförsäljare inte kan (av skäl som inte kan hänföras till Produktens ägare eller händelser utanför BRP:s eller en auktoriserad Can-Am On-Road-återförsäljares kontroll) reparera en Produkt inom 30 dagar efter den inledande presentationen av Produkten för en auktoriserad av Can-Am On-Road-återförsäljare skall ägaren ha rätt att få garantireparationen utförd, på bekostnad av BRP, vid någon reparationsverkstad som ägaren väljer.

Alla defekta delar som byts under denna garanti övergår i BRP:s ägo.

Kontakta direktören, Field Operations and Support Division (6406J), Environmental Protection Agency, 401 "M" Street, SW., Washington, DC 20460 (Attention: Warranty Claim) för ytterligare information angående utsläppsgarantin eller för att rapportera ett brott mot villkoren i utsläppsgarantin.

Bombardier Recreational Products Inc. ("BRP") * garanterar också den slutliga köparen och varje efterföljande köpare att denna nya Produkt, inklusive alla delar i dess kontrollsystem för avgasutsläpp och dess kontrollsystem för avdunstningsutsläpp, uppfyller två villkor:

- Den är utformad, tillverkad och utrustad så att den vid tidpunkten för försäljning till den slutliga köparen uppfyller kraven enligt 40 CFR 86 och med standarder för avdunstningsutsläpp enligt 40 CFR 1051 tillämpliga på vägmotorcyklar.
- Den har inga material- eller tillverkningsfel som skulle kunna förhindra uppfyllande av kraven enligt 40 CFR 86 och med standarder för avdunstningsutsläpp enligt 40 CFR 1051 tillämpliga på vägmotorcyklar.

Om garantiberättigade villkor föreligger kommer BRP att reparera eller byta delar eller komponenter med material- eller tillverkningsfel som skulle öka motorns utsläpp av någon reglerad förorening inom den angivna garantiperioden utan några kostnader för ägaren, inklusive kostnader relaterade till diagnos och reparation eller byte av utsläppsrelaterade delar.

Den utsläppsrelaterade garantin har följande giltighetsperiod, beroende på vilket som inträffar först:

	Kilometer/Mile	År
Komponenter relaterade till avgasutsläpp och avdunstningsutsläpp	30 000/18,641	5

US EPA FEDERAL BULLERGARANTI

Bombardier Recreational Products Inc. ("BRP") * garanterar den slutliga köparen och varje efterföljande köpare att denna nya Produkt, vid försäljningstillfället, utformades, byggdes och utrustades för att uppfylla alla tillämpliga US EPA federala bullerkontrollstandarder och är fri från defekter i material och utförande som, när Produkten underhålls och används på ett korrekt sätt, kan göra att Produkten inte uppfyller kraven i samtliga tillämpliga US EPA federala bullerstandarder för den följande perioden, vilket som kommer först:

Kilometer/Miles	År
6 000/3 730	1

GARANTIVILLKOR GÄLLANDE UTSLÄPPSSYSTEM I KALIFORNIEN

Garantivillkor gällande utsläppssystem i Kalifornien Dina rättigheter och skyldigheter i garantin

California Air Resources Board och BRP US Inc. ("BRP") är glada över att förklara garantin för systemet av utsläppskontroll på din Can-Am Spyder. I delstaten Kalifornien måste nya motorfordon vara utformade, byggda och utrustade så att de uppfyller delstatens hårda krav för att motverka smogg. BRP måste garantera utsläppskontrollsystemet på ditt fordon under den tidsperiod som anges nedan, förutsatt att det inte har utsatts för missbruk, vårdslöshet eller felaktigt underhåll.

Systemet för utsläppskontroll kan omfatta delar som bränsleinsprutnings-systemet, tändningssystemet, katalysatorn och motorns dator. Också slangar, anslutningar och andra utsläppsrelaterade enheter kan ingå. Om det finns garantiberättigade villkor reparerar BRP ditt fordon utan extra kostnad, inklusive diagnos, reservdelar och arbete.

Tillverkarens garanti

5 år eller efter 30 000 km (18 641 mi)
– det som inträffar först.

Ägarens ansvar i enlighet med garantin

- Som ägare av fordonet ansvarar du för att erforderligt underhåll utförs i enlighet med anvisningarna i instruktionsboken. BRP rekommenderar att du behåller alla kvitton för utfört underhåll på ditt fordon, men kan inte neka dig garanti enbart på grund av att kvittan saknas eller att du underlåtit att genomföra allt schemalagt underhåll.

- Du ansvarar för att presentera ditt fordon för en BRP-återförsäljare så snart ett problem uppstår. Garantireparationer ska utföras inom en rimlig tidsperiod som inte får överskrida 30 dagar.
- Som ägare till ditt fordon ska du även vara medveten om att BRP kan neka dig garantiersättning om det har uppstått fel på fordonet eller en av dess komponenter på grund av felaktig användning, vårdslöshet, felaktigt underhåll eller ej godkända modifieringar.

Om du har några frågor angående dina garantirättigheter och ansvar ska du kontakta:

- BRP:s customer assistance center på 1-888-272-9222 eller
- California Air Resources Board på 4001 Iowa Avenue, Riverside, CA 92507.

Garantivillkor gällande defekter i utsläppssystem i Kalifornien

Garanti allmänna utsläppsdefekter

BRP garanterar ägaren att fordonet:

- är designat, byggt och utrustat för att vid tidpunkten för försäljning överensstämmer med alla tillämpliga bestämmelser som antagits av Air Resources Board i enlighet med dess bemyndigande i kapitel 1 och 2, del 5, division 26 i hälso- och säkerhetskoden; och
- är fri från defekter i material och utförande som gör att felet i en garanterad del är identisk i alla väsentliga avseenden med den delen som beskrivs i fordonstillverkarens ansökan om certifiering.

Denna garanti börjar det datum då fordonet levereras till den första köparen annan än en auktoriserad återförsäljare, eller det datum då det först

användes som demonstrations-, leasing- eller företagsfordon, beroende på vilket som inträffar först och fortsätter under den tid eller körsträcka som anges nedan.

Utsläppskontrollsystemets defektgaranti är ett tillägg till BRP:s begränsade garanti.

Garantin på utsläppsrelaterade delar ska fungera enligt följande:

1. Varje garanterad del som inte är planerad att bytas ut som erforderligt underhåll i de skriftliga instruktionerna ska omfattas av garantiperioden som definieras nedan. Om någon sådan del går sönder under garantiperioden ska den repareras eller ersättas av BRP. Alla sådana delar som repareras eller byts ut under garantin kommer att omfattas av den återstående garantiperioden.
 2. Alla garanterade delar som endast är planerade för regelbunden inspektion i de skriftliga instruktionerna ska omfattas av garantiperioden som definieras nedan. Ett uttalande i sådana skriftliga instruktioner om att "reparera eller byt ut vid behov" ska inte minska garantitiden. Alla sådana delar som repareras eller byts ut under garantin kommer att omfattas av den återstående garantiperioden.
 3. Varje garanterad del som är planerad att bytas ut som erforderligt underhåll i de skriftliga instruktionerna ska garanteras för den tidsperiod eller körsträcka, beroende på vilket som inträffar först, före den första planerade utbytespunkten för den delen. Om delen går sönder före den första planerade utbytespunkten ska delen repareras eller bytas ut av BRP. Alla sådana delar som repareras eller byts ut under garantin ska omfattas av garantin under återstoden
- av perioden före den första planerade utbytespunkten för delen.
4. Reparation eller utbyte av någon garanterad del ska utföras utan kostnad för fordonsägaren, vid en garantistation, utom i nödfall då en garanterad del eller en garantistation inte rimligen är tillgänglig för fordonsägaren. I en nödsituation kan reparationer utföras på vilken tillgänglig serviceinrättning som helst eller av ägaren med hjälp av någon reservdel. BRP ska ersätta ägaren för hans eller hennes utgifter inklusive diagnostiska avgifter för sådan nödreparation eller utbyte, som inte ska överstiga tillverkarens föreslagna återförsäljningspris för alla garanterade utbytta delar och arbetskostnader baserat på tillverkarens rekommenderade tid för garantireparationen och den geografiska lämpliga arbetskostnaden. En fordonsägare kan rimligen åläggas att behålla kvitton och felaktiga delar för att få ersättning för garanterade reparationer som är återbetalningsbara på grund av en nödsituation, förutsatt att tillverkarens skriftliga instruktioner ger ägaren besked om dennes skyldighet.
 5. Garantitjänster eller reparationer ska tillhandahållas hos alla BRP:s återförsäljare som har franchise-avtal för att serva de aktuella fordonen.
 6. Fordonsägaren ska inte debiteras för diagnosarbete som leder till fastställande att en garanterad del faktiskt är defekt, förutsatt att sådant diagnosarbete utförs på en garantistation.
 7. BRP ska vara ansvarigt för skador på andra fordonskomponenter som orsakas av ett fel under garantin på någon garanterad del.
 8. Bristen på tillgång till sådana delar eller ofullständiga reparationer inom en rimlig tidsperiod, som inte får överstiga 30 dagar från det att

fordonet initialt presenterades för garantistationen för reparation, ska utgöra en nödsituation.

9. Alla reservdelar kan användas vid utförandet av underhåll eller reparationer. Alla reservdelar som utsetts av en tillverkare kan användas vid garantireparationer som tillhandahålls utan kostnad för fordonsägaren. Sådan användning ska inte minska fordons- eller motortillverkarens garantiåtaganden, förutom att BRP inte är ansvarigt för reparation eller utbyte av någon reservdel som inte är en garanterad del (förutom enligt vad som anges i underavsnitt (7)).
10. Varje tillägg eller modifierad del som undantas av Air Resources Board från förbuden i avsnitt 27156 av California Vehicle Code får användas på ett fordon. Sådan användning, i och för sig, ska inte vara skäl för att avslå ett garanti-anspråk som gjorts i enlighet med denna artikel. BRP är inte ansvarigt enligt denna artikel för att garantera fel på garanterade delar orsakade av användning av ett tillägg eller en modifierad del.

Garantiperiod

5 år eller efter 30 000 km (18 641 mi)
– det som inträffar först.

Undantag

Reparation eller utbyte av garantidelar som annars är berättigade till garanti-täckning, ska uteslutas från sådan garanti-täckning om BRP visar att fordonet har missbrukats, försummats eller felaktigt underhållits, och att sådant missbruk, försummelse eller felaktigt underhåll var den direkta orsaken till behovet av reparation eller utbyte.

Förutom vad som anges ovan är varje justering av en komponent som är en fabriksinstallerad och korrekt

fungerande justeringsbegränsande enhet, berättigad till garantitäckning.

Tillverkarens garanti

5 år eller efter 30 000 km (18 641 mi)
– det som inträffar först.

Delar som omfattas är

Bränslesystem och luftintagssystem

- Bränsleinsprutare, bränslepumpsmodul, bränsselfilterenhet, spjällhus (inklusive spjällpositionsgivare) luftintagsgrenrör.

Tändningskomponenter och sensorer

- Motorkontrollmodul (ECM), motor-kabelstam, tändspolar, tändstift (omfattas endast upp till det första underhållsersättandet), bullersensor (knacksensor) kamaxelläges-sensor, temperatursensor (kylarvätska), tryck- och temperatursensor, syresensorer.

Avgassystem

- Primär ljuddämpare (innehållande katalysator) avgasgrenrör.
- Klämmor, packningar och tätningar (från motorn upp till primär ljuddämpare).

Vevhusventilationssystem

- Vevhusventil, vevhusventilations-slang, oljepåfyllningslock.

Kontrollsystem för utsläpp

- Bränsletank, bränslelock, bränsleslang, ångkanister, ångkanister väggmonteringssats, avluftnings-ventil (reningsventil), backventil, filter, fästplattor för evaporativa komponenter.
- Klämma, tätning, packning och montering (associerade med bränslesystem).

Hänvisning till avsnittet om underhåll i instruktionsboken för korrekt underhåll
Den här instruktionsboken innehåller

information om hur man använder det
här fordonet på rätt sätt.

BRP INTERNATIONELLA BEGRÄNSADE GARANTI: 2025 CAN-AM® SPYDER®-SERIEN

1) Den begränsade garantins omfattning

Bombardier Recreational Products Inc. ("BRP") garanterar sina 2025 Can-am Spyder ("Produkten") som säljs av distributörer eller återförsäljare som av BRP auktoriserats att distribuera Produkten i medlemsstaterna i det Europeiska ekonomiska samarbetsområdet ("EES") (som består av Europeiska unionens medlemsstater samt Storbritannien, Norge, Island och Liechtenstein), och medlemsstaterna i Oberoende staters samväld ("OSS") (inklusive Ukraina och Turkmenistan), och Turkiet ("BRP-distributör/återförsäljare") avseende material- eller tillverkningsfel under den period och enligt de villkor som anges nedan.

Garantin ogiltigförklaras om:

1. Produkten har använts för racing eller någon annan tävlingsaktivitet, vid vilken som helst tidpunkt, även av en tidigare ägare.
2. Produkten har ändrats eller modifierats på ett sätt som skadligt påverkar dess användning, prestanda eller hållbarhet eller om den har ändrats eller modifierats för annat bruk än vad den är avsedd för.
3. Vågmätaren har tagits bort eller manipulerats; eller
4. Produkten har använts off-road.

Icke-fabriksinstallerade delar och tillbehör omfattas inte av garantin. Var god se tillämpliga garantivillkor avseende delar och tillbehör.

2) Ansvarsbegränsning

IDEN UTSTRÄCKNING LAGEN ANGER SKA DENNA UTTRYCKLIGA GARANTI LÄMNAS OCH ERSÄTTER ALLA ANDRA UTTRYCKLIGA ELLER UNDERFÖRSTÅDDA GARANTIER, INKLUSIVE MEN INTE BEGRÄNSAT TILL SÅDANA SOM AVSER SÄLJBARHET OCH LÄMPLIGHET FÖR ETT SPECIELLT ÄNDAMÅL. I DEN MÅN UNDERFÖRSTÅDDA GARANTIER INTE KAN UPPHÄVAS, BEGRÄNSAS DESSA TILL TIDEN FÖR DEN UTTRYCKLIGA GARANTIN. TILLFÄLLIGA OCH FÖLJDSKADOR AV NÅGOT SOM HELST SLAG UTESLUTS FRÅN ERSÄTTNING UNDER DENNA GARANTI. VISSA JURISDIKTIONER TILLÅTER INTE ANSVARSBEGRENSNINGAR, BEGRENSNINGAR OCH UNDANTAG ENLIGT OVAN. DETTA BETYDER ATT DET ÄR MÖJLIGT ATT DE INTE GÄLLER DIG. DENNA GARANTI GER DIG SPECIFIKA RÄTTIGHETER, OCH DU ÅTNJUTER EV. ÄVEN ANDRA LAGLIGA RÄTTIGHETER SOM KAN VARIERA BEROENDE PÅ JURISDIKTION. BRP KAN INTE HÅLLAS ANSVARIGT OM PRODUKTER ELLER GARANTIDELAR INTE FINNS TILLGÄNGLIGA I VISSA LÄNDER PÅ GRUND AV SKÅL SOM LIGGER UTANFÖR BRP:S KONTROLL.

För Produkter köpta i Australien, se det specifika avsnittet nedan.

Ingen auktoriserad BRP-distributör-/återförsäljare eller någon annan person är auktoriserad att lämna någon som helst utfästelse, representation eller garanti beträffande Produkten utöver det som ingår i denna garanti, och en sådan kan inte, ifall den lämnas, göras gällande gentemot BRP.

BRP förbehåller sig rätten att när som helst ändra denna begränsade garanti, varvid förstås att en sådan ändring inte påverkar de garantivillkor som gäller för de Produkter som har sålts under giltighetstiden för garantin.

3) UNDANTAG – omfattas inte av garantin

Följande omfattas inte under några omständigheter av garantin:

- Normalt slitage;
- Normalt underhåll, trimning, justeringar;
- Skador som beror på att produkten har underhållits eller förvarats på ett felaktigt eller försumligt sätt. Korrekt underhåll och förvaring beskrivs i Instruktionsboken;
- Skador resulterande från demontering av delar, felaktig(t) reparation, service, underhåll, modifiering eller användning av delar som inte är tillverkade eller godkända av BRP, eller skador resulterande från reparationer utförda av en person som inte tillhör en auktoriserad servicegivande BRP-distributör/ återförsäljare;
- Skador som orsakats av att Produkten har använts på ett felaktigt eller onormalt sätt, försumlighet eller av att Produkten har använts på ett sätt som strider mot instruktionsboken;
- Skador som orsakas av olycka, nedsänkning i vatten, brand, stöld, vandalism eller naturkatastrof;
- Användning av bränslen, oljor, eller smörjmedel som inte är lämpliga för användning med Produkten (se instruktionsboken);
- Skador orsakade av rost, korrosion eller att de utsatts för väder och vind;
- Skador orsakade av inträngande vatten eller snö;
- Tillfälliga skador eller följskador eller skador av något slag inklusive, men ej begränsat till, transportutgifter, bärgnings-, lagrings-, telefon-, hyr- eller taxivgifter, olägenhet, försäkringskostnader, betalningar av lån, förlust av tid, förlust av inkomst, förlust av besittningsrätt eller utnyttjande på grund av servicearbete;
- Skador som beror på korrosion på grund av vägsalt, batterisyra, miljöpåverkan eller hantering som strider mot anvisningarna i instruktionsboken;
- Skador som gäller produktens utseende, inklusive, men inte begränsat till repor, bucklor, blekning, avflagning, sprickor och skador på säteskåpens material;
- Skador som beror på installation av delar med specifikationer som skiljer sig från Produktens originaldelar, som exempelvis, men inte begränsat till, andra däck, avgassystem, hjul eller bromsar.

4) Garantiperiod

Denna begränsade garanti träder i kraft från och med (1) datum för produktens första leverans vid detaljförsäljning eller (2) det datum då produkten tas i bruk för första gången, beroende på vilket av dessa som inträffar först och för tillämplig period nedan:

1. **TJUGOFYRA (24) på varandra följande månader** för privat användning, med undantag för de komponenter som omfattas av punkt (3) och (4) nedan.
2. **TOLV (12) på varandra följande månader** för kommersiell användning, med undantag för de komponenter som omfattas av punkt (3) och (4) nedan.
3. En Produkt används kommersiellt om den används i samband med inkomstkäpande arbete eller anställning under någon del av garantiperioden. En Produkt används även kommersiellt om den vid någon tidpunkt under garantiperioden är registrerad för kommersiell användning.
4. För batteriet, **SEX (6) på varandra följande månader**.

5. För däck, **SEX (6) på varandra följande månader**, eller tills däck är nedslitna till de sista 2,38 millimetrarna (3/32 tum) för framdäcken och de sista 3,97 millimetrarna (5/32 tum) för bakdäcket – det som inträffar först.

Reparationen eller bytet av delar eller utförandet av service under denna garanti förlänger inte livslängden för denna garanti bortom dess ursprungliga förfalldatum.

Den garantiperiod som identifieras ovan är en minsta begränsad garantiperiod som kan förlängas med tillämpligt garantikampanjprogram, i förekommande fall.

Observera att varaktigheten och andra modaliteter för garantitiden är underkastade den gällande lagstiftningen i kundens hemland.

FÖR PRODUKTER SOM ENDAST SÄLJS I AUSTRALIEN

Våra varor är försedda med garantier som inte kan exkluderas enligt den australiensiska konsumentlagen.

Du har rätt att få en ersättningsprodukt eller återbetalning om produkten är behäftad med ett allvarligt fel och du har rätt att få kompensation för alla andra förluster eller skador som rimligen kan förutses.

Du har även rätt att få varorna reparerade eller ersatta ifall de inte är av acceptabel kvalitet och om felet inte anses vara ett allvarligt fel.

Inget i dessa garantiavtal och villkor ska anses exkludera, begränsa eller förändra applikationen av något villkor, garanti, rätt eller gottgörelse som utdelas eller påvisas under Konkurrens och konsument-lagen 2010 (Cth), inklusive den australiensiska konsumentlagen eller någon annan fall, där de skulle innebära en motsättning mot den lagen, eller får någon av dessa avtal och villkor att ogiltigförklaras. De fördelar som ges dig under garantin är utöver de andra rättigheter och gottgörelser du har under australiensisk lag.

5) Garantivillkor

Garantin gäller endast ifall samtliga av följande villkor är uppfyllda:

- Produkten måste av den första ägaren ha köpts som ny och oanvänd från en BRP-distributör/återförsäljare som är auktoriserad att distribuera Produkten i det land där försäljningen har ägt rum.
- Den av BRP specificerade förleveransinspektionen måste ha utförts och dokumenterats samt undertecknats av köparen;
- Produkten måste ha registrerats av en auktoriserad BRP-distributör/återförsäljare;
- Produkten måste ha köpts i det land där köparen bor;
- Garantins giltighet förutsätter att regelbundet underhåll, enligt anvisningarna i denna Instruktions'bok, utförs med angivna tidsintervall. BRP förbehåller sig rätt att kräva bevis på korrekt underhåll innan garantiersättning beviljas.

Om något av ovanstående villkor inte har uppfyllts, beviljar BRP ingen garantiersättning för någon ägare, varken vid privat fritidsäggande eller vid kommersiellt äggande. Dessa begränsningar är nödvändiga för att ge BRP möjlighet att skydda sina produkters, sina konsumenters och allmänhetens säkerhet.

6) Kundens rättigheter och skyldigheter

Kunden måste sluta använda Produkten direkt när ett fel uppstår, kontakta en auktoriserad BRP-distributör/-återförsäljare inom två (2) månader från felets upptäckande och ge BRP-distributören/-återförsäljaren rimlig tillgång till Produkten samt rimlig tid att reparera den.

Tidsgränsen för meddelande av produktfel gäller under förutsättning att den överensstämmer med gällande nationell eller lokal lagstiftning i det land där kunden bor.

Kunden måste även för den auktoriserade BRP-distributören/-återförsäljaren uppvisa bevis på inköp av Produkten och är skyldig att underteckna en reparations-/arbetsorder vid början av garantireparationen för att göra den giltig.

Alla delar som byts ut under denna garanti övergår i BRP:s ägo.

7) BRP:s ansvar

I den utsträckning det är tillåtet enligt lag är BRP:s skyldigheter enligt denna garanti begränsade till, efter eget gottfinnande, reparation eller byte av delar som konstaterats vara defekta vid normal användning, underhåll och service utan kostnad för delar och arbetskraft, hos någon auktoriserad BRP-Distributör/Återförsäljare under garantiperioden under de villkor som beskrivs häri. Inget påstående om garantiavtalsbrott skall utgöra grund för återgång eller annullering av produktens försäljning till ägaren. Du kan också ha andra lagliga rättigheter, vilka kan variera från land till land.

Vid behov av service utanför det ursprungliga försäljningslandet ansvarar ägaren för alla extra kostnader som erfordras enligt lokala konventioner och förhållanden, så som, men ej begränsat till, frakt, försäkring, skatter, licensavgifter, importavgifter och alla andra finansiella kostnader, inklusive sådana som påförs av regeringar, stater, regioner och deras respektive myndigheter.

BRP förbehåller sig rätten att förbättra, modifiera eller ändra produkter från tid till annan, utan skyldighet att ändra tidigare tillverkade produkter.

8) Överlåtelse av garanti

Om äganderätten till en produkt överläts under garantitiden, skall även denna garanti överlätas och gälla för den återstående garantitiden, förutsatt att BRP eller en BRP-distributör/-återförsäljare erhåller ett bevis på att den tidigare ägaren har godkänt överlåtelsen av ägandeskapet liksom erforderliga adressuppgifter för den nya ägaren.

9) Konsumentvägledning

I fall av en ev. kontrovers eller tvist som berör denna garanti rekommenderar BRP att du försöker lösa frågan på återförsäljarnivå. Vi rekommenderar att du talar med servicechefen eller ägaren hos den auktoriserade distributören/återförsäljaren.

Om ärendet fortfarande förblir olöst, kontakta BRP genom att fylla i kundkontaktformuläret på **www.brp.com** eller kontakta BRP via post på en av de adresser som anges under avsnittet *Kontakta oss* i denna guide.

BRP:S BEGRÄNSADE GARANTI FÖR DET EUROPEISKA EKONOMISKA SAMARBETSOMRÅDET, OBEROENDE STATERS SAMVÄLDE OCH TURKIET: 2025 CAN-AM® SPYDER®-SERIEN

1) Den begränsade garantins omfattning

Bombardier Recreational Products Inc. ("BRP") garanterar sina 2025 Can-am Spyder ("Produkten") som säljs av distributörer eller återförsäljare som av BRP auktoriserat att distribuera Produkten i medlemsstaterna i det Europeiska ekonomiska samarbetsområdet ("EES") (som består av Europeiska unionens medlemsstater samt Storbritannien, Norge, Island och Liechtenstein), och medlemsstaterna i Oberoende staters samväldie ("OSS") (inklusive Ukraina och Turkmenistan), och Turkiet (en "BRP-distributör/återförsäljare") avseende material- eller tillverkningsfel under den period och enligt de villkor som anges nedan.

Garantin ogiltigförklaras om:

1. Produkten har använts för racing eller någon annan tävlingsaktivitet, vid vilken som helst tidpunkt, även av en tidigare ägare.
2. Produkten har ändrats eller modifierats på ett sätt som skadligt påverkar dess användning, prestanda eller hållbarhet eller om den har ändrats eller modifierats för annat bruk än vad den är avsedd för.
3. Vågmätaren har tagits bort eller manipulerats; eller
4. Produkten har använts off-road.

Icke-fabriksinstallerade delar och tillbehör omfattas inte av garantin. Var god se tillämpliga garantivillkor avseende delar och tillbehör.

2) Ansvarsbegränsning

IDEN UTSTRÄCKNING LAGEN ANGER SKA DENNA UTTRYCKLIGA GARANTI LÄMNAS OCH ERSÄTTER ALLA ANDRA UTTRYCKLIGA ELLER UNDERFÖRSTÅDDA GARANTIER, INKLUSIVE MEN INTE BEGRÄNSAT TILL SÅDANA SOM AVSER SÄLJBARHET OCH LÄMPLIGHET FÖR ETT SPECIELLT ÄNDAMÅL. I DEN MÅN UNDERFÖRSTÅDDA GARANTIER INTE KAN UPPHÄVAS, BEGRÄNSAS DESSA TILL TIDEN FÖR DEN UTTRYCKLIGA GARANTIN. TILLFÄLLIGA OCH FÖLJDSKADOR AV NÅGOT SOM HELST SLAG UTESLUTS FRÅN ERSÄTTNING UNDER DENNA GARANTI. VISSA JURISDIKTIONER TILLÅTER INTE ANSVARSBEGRÄNSNINGAR, BEGRÄNSNINGAR OCH UNDANTAG ENLIGT OVAN. DETTA BETYDER ATT DET ÄR MÖJLIGT ATT DE INTE GÄLLER DIG. DENNA GARANTI GER DIG SPECIFIKA RÄTTIGHETER, OCH DU ÅTNJUTER EV. ÄVEN ANDRA LAGLIGA RÄTTIGHETER SOM KAN VARIERA BEROENDE PÅ JURISDIKTION. BRP KAN INTE HÅLLAS ANSVARIGT OM PRODUKTER ELLER GARANTIDELAR INTE FINNS TILLGÄNGLIGA I VISSA LÄNDER PÅ GRUND AV SKÅL SOM LIGGER UTANFÖR BRP:S KONTROLL.

För produkter som har köpts i Frankrike, se avsnittet specifikt gällande Frankrike nedan.

Ingen auktoriserad BRP-distributör/-återförsäljare eller någon annan person är auktoriserad att lämna någon som helst utfästelse, representation eller garanti beträffande Produkten utöver det som ingår i denna garanti, och en sådan kan inte, ifall den lämnas, göras gällande gentemot BRP.

BRP förbehåller sig rätten att när som helst ändra denna begränsade garanti, varvid förstås att en sådan ändring inte påverkar de garantivillkor som gäller för de Produkter som har sålts under giltighetstiden för garantin.

3) UNDANTAG – omfattas inte av garantin

Följande omfattas inte under några omständigheter av garantin:

- Normalt slitage;
- Normalt underhåll, trimning, justeringar;
- Skador som beror på att produkten har underhållits eller förvarats på ett felaktigt eller försumligt sätt. Korrekt underhåll och förvaring beskrivs i Instruktions'boken;
- Skador resulterande från demontering av delar, felaktig(t) reparation, service, underhåll, modifiering eller användning av delar som inte är tillverkade eller godkända av BRP, eller skador resulterande från reparationer utförda av en person som inte tillhör en auktoriserad servicegivande BRP-distributör/ återförsäljare;
- Skador som orsakats av att Produkten har använts på ett felaktigt eller onormalt sätt, försumlighet eller av att Produkten har använts på ett sätt som strider mot instruktionsboken;
- Skador som orsakas av olycka, nedsänkning i vatten, brand, stöld, vandalism eller naturkatastrof;
- Användning av bränslen, oljor, eller smörjmedel som inte är lämpliga för användning med Produkten (se instruktionsboken);
- Skador orsakade av rost, korrosion eller att de utsatts för väder och vind;
- Skador orsakade av inträngande vatten eller snö;
- Tillfälliga skador eller följskador eller skador av något slag inklusive, men ej begränsat till, transportutgifter, bärgnings-, lagrings-, telefon-, hydr- eller taxivavgifter, olägenhet, försäkringskostnader, betalningar av lån, förlust av tid, förlust av inkomst, förlust av besittningsrätt eller utnyttjande på grund av servicearbete.
- Skador som beror på korrosion på grund av vägsalt, batterisyra, miljöpåverkan eller hantering som strider mot anvisningarna i instruktionsboken
- Skador som gäller Produktens utseende, inklusive, men inte begränsat till repor, bucklor, blekning, avflagnig, sprickor och skador på sätets klädsel.
- Skador som beror på installation av delar med specifikationer som skiljer sig från Produktens originaldelar, som exempelvis, men inte begränsat till, andra däck, avgassystem, hjul eller bromsar.

4) Garantiperiod

Denna begränsade garanti träder i kraft från och med (1) datum för produktens första leverans vid detaljförsäljning eller (2) det datum då produkten tas i bruk för första gången, beroende på vilket av dessa som inträffar först och för tillämplig period nedan:

1. **TJUGOFYRA (24) på varandra följande månader** för privat användning, med undantag för de komponenter som omfattas av punkt (3) och (4) nedan.

2. **TOLV (12) på varandra följande månader** för kommersiell användning, med undantag för de komponenter som omfattas av punkt (3) och (4) nedan. En Produkt används kommersiellt om den används i samband med inkomstkäpande arbete eller anställning under någon del av garantiperioden. En Produkt används även kommersiellt om den vid någon tidpunkt under garantiperioden är registrerad för kommersiell användning.
3. För batteriet, **SEX (6) på varandra följande månader**.
4. För däck, **SEX (6) på varandra följande månader**, eller tills däck är nedslitna till de sista 2,38 millimetrarna (3/32 tum) för framdäcken och de sista 3,97 millimetrarna (5/32 tum) för bakdäcket – det som inträffar först.

Reparationen eller bytet av delar eller utförandet av service under denna garanti förlänger inte livslängden för denna garanti bortom dess ursprungliga förfallodatum.

Den garantiperiod som identifieras ovan är en minsta begränsad garantiperiod som kan förlängas med tillämpligt garantikampanjprogram, i förekommande fall.

Observera att varaktigheten och andra modaliteter för garantitiden är underkastade den gällande lagstiftningen i kundens hemland.

5) Endast för produkter som sålts i Frankrike

Säljare ska leverera gods som är överrensstämmande med kontraktet och ska vara ansvariga för defekter som finns vid leveransen. Försäljaren ansvarar även för defekter som beror på förpackning, monteringsanvisningar eller installation om det åligger försäljaren enligt avtalet eller utförs under försäljarens ansvar. För att följa avtalet, ska varan:

1. Kunna användas i normal användning för likande gods och, om tillämpligt:
 - Motsvara beskrivningen som överlämnas av säljaren och ha den kvalitet som uppges för köparen genom prover eller modeller;
 - Ha de kvaliteter som köparen lagligen kan förvänta sig, med undantag för de allmänna uttalanden som säljaren, tillverkaren av dess representant, inklusive i reklam eller märkning; eller
2. Ha de egenskaper som ömsesidigt överenskommit mellan parterna eller vara lämplig för den specifika användning som avses av köparen och som säljaren underrättats om och accepterat.

Ansvaret att informera om ovanstående preskriberas två år efter leveransen av varan. Försäljaren har garantiansvar för dolda fel i den sålda produkten, om de dolda felen gör produkten olämplig för den avsedda användningen eller om de minskar produktens användningsmöjligheter på ett sådant sätt att köparen inte skulle ha köpt produkten eller skulle ha betalat ett lägre pris om han/hon känt till felen. Åtgärder för sådana dolda defekter ska vidtas av köparen inom 2 år efter upptäckt av defekten.

6) Garantivillkor

Garantin gäller endast ifall samtliga av följande villkor är uppfyllda:

1. Produkten måste av den första ägaren ha köpts som ny och oanvänd från en BRP-distributör/återförsäljare som är auktoriserad att distribuera Produkten i

- det land (eller, i fallet med EES, den union av länder) där försäljningen har ägt rum;
2. Den av BRP specificerade förleveransinspektionen måste ha utförts och dokumenterats samt undertecknats av köparen;
 3. Produkten måste ha garantiregistrerats av en auktoriserad BRP-distributör/-återförsäljare;
 4. Produkten måste ha köpts i det land, eller, när det gäller EES, union av länder, där köparen bor;
 5. Garantins giltighet förutsätter att regelbundet underhåll, enligt anvisningarna i denna Instruktionsbok, utförs med angivna tidsintervall. BRP förbehåller sig rätt att kräva bevis på korrekt underhåll innan garantiersättning beviljas.

Om något av ovanstående villkor inte har uppfyllts, beviljar BRP ingen garantiersättning för någon ägare, varken vid privat fritidsägande eller vid kommersiellt ägande. Dessa begränsningar är nödvändiga för att ge BRP möjlighet att skydda sina produkter, sina konsumenters och allmänhetens säkerhet.

7) Kundens rättigheter och skyldigheter

Kunden måste sluta använda Produkten direkt när ett fel uppstår, kontakta en auktoriserad BRP-distributör/-återförsäljare inom två (2) månader från felets upptäckande och ge BRP-distributören/-återförsäljaren rimlig tillgång till Produkten samt rimlig tid att reparera den.

Tidsgränsen för meddelande av produktfel gäller under förutsättning att den överensstämmer med gällande nationell eller lokal lagstiftning i det land där kunden bor.

Kunden måste även för den auktoriserade BRP-distributören/-återförsäljaren uppvisa bevis på inköp av Produkten och är skyldig att underteckna en reparations-/arbetsorder vid början av garantireparationen för att göra den giltig.

Alla delar som byts ut under denna garanti övergår i BRP:s ägo.

8) BRP:s ansvar

I den utsträckning det är tillåtet enligt lag är BRP:s skyldigheter enligt denna garanti begränsade till, efter eget gottfinnande, reparation eller byte av delar som konstaterats vara defekta vid normal användning, underhåll och service utan kostnad för delar och arbetskraft, hos någon auktoriserad BRP-Distributör/Återförsäljare under garantiperioden under de villkor som beskrivs häri. Inget påstående om garantiavtalsbrott skall utgöra grund för återgång eller annullering av produktens försäljning till ägaren. Du kan också ha andra lagliga rättigheter, vilka kan variera från land till land.

Om reparation behöver utföras i ett land utanför landet där den ursprungliga försäljningen skedde (eller för invånare i EES: om reparation behöver utföras utanför EES), står ägaren för eventuella extra kostnader som beror på lokala förhållanden som till exempel, men inte begränsat till, frakt, försäkring, skatt, licensavgifter, importavgifter och alla övriga finansiella avgifter, inklusive sådana som tas ut av regeringar, länder, regioner och respektive myndigheter.

BRP förbehåller sig rätten att förbättra, modifiera eller ändra produkter från tid till annan, utan skyldighet att ändra tidigare tillverkade produkter.

9) Överlåtelse av garanti

Om äganderätten till en produkt överlåts under garantitiden, skall även denna garanti överlåtas och gälla för den återstående garantitiden, förutsatt att BRP eller en BRP-distributör/-återförsäljare erhåller ett bevis på att den tidigare ägaren har godkänt överlåtelsen av ägandeskapet liksom erforderliga adressuppgifter för den nya ägaren.

10) Konsumentvägledning

I fall av en ev. kontrovers eller tvist som berör denna garanti rekommenderar BRP att du försöker lösa frågan på återförsäljarnivå. Vi rekommenderar att du talar med servicechefen eller ägaren hos den auktoriserade distributören/återförsäljaren.

Om ärendet fortfarande förblir olöst, kontakta BRP genom att fylla i kundkontaktformuläret på **www.brp.com** eller kontakta BRP via post på en av de adresser som anges under avsnittet *Kontakta oss* i denna guide.

Den här sidan är avsiktligt tom

KUNDINFORMATION

DATASEKRETESSINFORMATION

Bombardier Recreational Products inc., dess samarbetspartner och dotterbolag ("BRP") är fast beslutna att skydda din integritet och är öppna över hur vi samlar in, använder och lämnar ut dina personuppgifter under hanteringen av vår relation med dig. **Mer information hittar du i BRP:s sekretesspolicy på: <https://brp.com/en/privacy-policy.html> eller genom att skanna QR-koden.**

Du kan vara förvissad om att vi har vidtagit lämpliga säkerhetsåtgärder för att skydda dina uppgifter mot förlust och obehörig åtkomst.

Dina personuppgifter som kan samlas in av BRP, direkt från dig eller från auktoriserade återförsäljare eller auktoriserade tredje parter, inkluderar:

- **Kontakt-, demografisk och registreringsinformation** (till exempel namn, fullständig adress, telefonnummer, e-postadress, kön, ägarhistorik och språk för kommunikation)
- **Fordonsinformation** (till exempel serienummer, köp- och leveransdatum, enhetens användning, fordonets plats och förflyttningar)
- **Tredjepartsinformation** (till exempel information mottagen från BRP:s samarbetspartner, information kopplad till gemensamma marknadsaktiviteter och sociala medier)
- **Teknisk information** (till exempel IP-adress, typ av enhet, operativsystem, typ av webbläsare, webbsidor du öppnar, cookies och liknande teknik när du använder BRP:s eller återförsäljarens webbplatser eller mobilappar)
- **Information vid interaktion med BRP** (till exempel information insamlad när du ringer BRP:s egna försäljningsrepresentanter, handlar på en webbplats som drivs av BRP, registrerar dig för e-postutskick från BRP, deltar i tävlingar och lotterier som sponsras av BRP eller deltar i evenemang som sponsras av BRP)
- **Transaktionsinformation** (till exempel information som krävs för returhantering, betalningsinformation när du köper våra produkter eller tjänster genom våra webbplatser eller mobilappar samt andra frågor relaterade till ditt köp av BRP-produkter)

Informationen kan användas och behandlas för följande ändamål:

- Säkerhet och skydd
- Kundsupport för försäljning och eftermarknad (till exempel slutföra eller följa upp med dig om ditt köp eller underhåll)
- Registrering och garanti
- Kommunikation (till exempel att skicka dig en BRP-nöjdhetsundersökning)
- Beteendestyrd annonsering på nätet, profilering och platsbaserade tjänster (till exempel att erbjuda en anpassad upplevelse)
- Efterlevnad och tvistlösning
- Marknadsföring och annonsering
- Assistans (till exempel hjälp med eventuella leveransproblem, returhantering och andra frågor relaterade till ditt köp av BRP-produkter).

Vi kan även använda personuppgifter för att generera aggregerad eller statistisk data som inte längre identifierar dig personligen.

Dina personuppgifter kan lämnas ut till följande: BRP, BRP:s auktoriserade återförsäljare, distributörer, tjänsteleverantörer, annonserings- och marknadsundersökningspartner samt andra auktoriserade tredje parter.

Vi kan ta emot information om dig från olika källor, som BRP:s auktoriserade återförsäljare och partner med vilka vi erbjuder tjänster eller utför gemensamma

marknadsaktiviteter. Vi kan även ta emot information om dig från sociala medie-plattformar när du interagerar med oss på de plattformarna.

Beroende på omständigheterna kan dina personuppgifter kommuniceras utanför den region du har din hemvist i. Dina personuppgifter bevaras endast så länge som det behövs för det syfte för vilket vi har erhållit dem och i enlighet med våra lagringspolicyer.

Om du vill utöva dina dataskydds rättigheter (till exempel rätt till tillgång och rätt till rättelse), återkalla ditt samtycke för att tas bort från adresslistan för marknadsföringsändamål eller för nöjdhetsundersökningen, eller vid allmänna dataskyddsfrågor, så kontaktar du dataskyddsansvarig på BRP via e-post på **privacyofficer@brp.com** eller via post på:

BRP Legal Service, 726 St-Joseph, Valcourt, Quebec, Kanada, J0E 2L0.

När BRP behandlar dina personuppgifter, så sker detta i enlighet med företagets sekretesspolicy, som du hittar på: <https://www.brp.com/en/privacy-policy.html> eller genom att använda följande QR-kod.



KONTAKTA OSS

www.brp.com

Asien och Stillahavsområdet

BRP Asia

107D and 107E, 17/F, Tower 1,
Grand Century Place, Mongkok,
Kowloon, Hong Kong

Australien

Level 26
477 Pitt Street
Sydney, NSW 2020

Kina

上海市徐汇区衡山路10号6号楼301
Rm 301, Building 6,
No.10 Heng Shan Rd,
Shanghai, China

Japan

21F Shinagawa East One Tower
2-16-1 Konan, Minato-ku-ku,
Tokyo 108-0075

Nya Zeeland

Suite 1.6, 2-8 Osborne Street,
Newmarket, Auckland 2013

Europa, Mellanöstern och Afrika

Belgien

Oktrooi plein 1
9000 Gent

Tjeckien

Stefanikova 43a
Prague 5
150 00

Tyskland

Alte Papierfabrik 16
D-40699 Erkrath

Finland

Isoaavantie 7
PL 8040
96101 Rovaniemi

Frankrike

Arteparc Bâtiment B
Route de la côte d'Azur,

13 590 Meyreuil

Norge

Ingvald Ystgaardsvei 15
N-7484 Trondheim
Salg, marketing, ettermarked

Sverige

Spinnvägen 15
903 61 Umeå
Sverige 90821

Schweiz

Avenue d'Ouchy 4-6
1006 Lausanne

Latinamerika

Brasilien

Rua Odila Maia Rocha Brito, 25
Edifício Beaumont, andar 1 ao 5
CEP 13092-110 Campinas -SP

Mexiko

Av. Ferrocarril 202
Parque Industrial Querétaro
Santo Rosa Jauregui, Querétaro
C.P. 76220

Nordamerika

Kanada

3200A, rue King Ouest,
Suite 300
Sherbrooke (Québec) J1L 1C9

Förenta staterna

10101 Science Drive
Sturtevant, Wisconsin
53177

ADRESSÄNDRING OCH ÄGARBYTE

Om du har bytt adress eller om du är ny ägare till fordonet ska du meddela BRP detta på ett av följande sätt:

- Meddela en auktoriserad Can-Am-återförsäljare.
- **Endast Nordamerika:** ring 1 888 272-9222.
- Skicka ett av adressändringskortet på följande sidor till en av BRP-adresserna som anges i avsnittet *Kontakta oss* i denna guide.

Vid ägarbyte, bifoga ett bevis på att den förre ägaren är införstådd med ägarbytet.

Det är viktigt att meddela BRP de nya uppgifterna även om garantin har upphört, eftersom BRP då kan nå fordonsägaren vid behov, t.ex. om det blir nödvändigt att införa någon ändring på fordonet av säkerhetsskäl. Det är ägare'ns ansvar att meddela BRP.

STULNA ENHETER: Om ditt fordon blir stulet bör du meddela BRP eller en auktoriserad Can-Am-återförsäljare. Du blir då ombedd att uppge namn, adress, telefonnummer, fordonets identifikationsnummer och datum för stölden.

ADRESSBYTE <input type="checkbox"/>		ÄGARBYTE <input type="checkbox"/>		
FORDONSIDENTIFIKATIONSNUMMER				
Modellnummer		Fordonsidentifikationsnummer (V.I.N)		
GAMMAL ADRESS ELLER FÖREGÅENDE ÄGARE:				
NAMN				
NR.	GATA		LGHT	
STAD	STAT/PROVINS (Om adressen är i Sverige, är detta inte tillämpligt)		POSTNR/POSTKOD	
LAND	TELEFON			
NY ADRESS ELLER NY ÄGARE:				
NAMN				
NR.	GATA		LGHT	
STAD	STAT/PROVINS (Om adressen är i Sverige, är detta inte tillämpligt)		POSTNR/POSTKOD	
LAND	TELEFON			
E-POSTADRESS				

ADRESSBYTE <input type="checkbox"/>		ÄGARBYTE <input type="checkbox"/>		
FORDONSIDENTIFIKATIONSNUMMER				
Modellnummer		Fordonsidentifikationsnummer (V.I.N)		
GAMMAL ADRESS ELLER FÖREGÅENDE ÄGARE:				
NAMN				
NR.	GATA		LGHT	
STAD	STAT/PROVINS (Om adressen är i Sverige, är detta inte tillämpligt)		POSTNR/POSTKOD	
LAND	TELEFON			
NY ADRESS ELLER NY ÄGARE:				
NAMN				
NR.	GATA		LGHT	
STAD	STAT/PROVINS (Om adressen är i Sverige, är detta inte tillämpligt)		POSTNR/POSTKOD	
LAND	TELEFON			
E-POSTADRESS				

Denna sida har med
avsikt lämnats tom

ADRESSBYTE <input type="checkbox"/>		ÄGARBYTE <input type="checkbox"/>	
FORDONSIDENTIFIKATIONSNUMMER			
Modellnummer		Fordonsidentifikationsnummer (V.I.N)	
GAMMAL ADRESS ELLER FÖREGÅENDE ÄGARE:		NAMN	
NR.	GATA	LGHT	
STAD	STAT/PROVINS (Om adressen är i Sverige, är detta inte tillämpligt)	POSTNR/POSTKOD	
LAND	TELEFON		
NY ADRESS ELLER NY ÄGARE:		NAMN	
NR.	GATA	LGHT	
STAD	STAT/PROVINS (Om adressen är i Sverige, är detta inte tillämpligt)	POSTNR/POSTKOD	
LAND	TELEFON		
E-POSTADRESS			

ADRESSBYTE <input type="checkbox"/>		ÄGARBYTE <input type="checkbox"/>	
FORDONSIDENTIFIKATIONSNUMMER			
Modellnummer		Fordonsidentifikationsnummer (V.I.N)	
GAMMAL ADRESS ELLER FÖREGÅENDE ÄGARE:		NAMN	
NR.	GATA	LGHT	
STAD	STAT/PROVINS (Om adressen är i Sverige, är detta inte tillämpligt)	POSTNR/POSTKOD	
LAND	TELEFON		
NY ADRESS ELLER NY ÄGARE:		NAMN	
NR.	GATA	LGHT	
STAD	STAT/PROVINS (Om adressen är i Sverige, är detta inte tillämpligt)	POSTNR/POSTKOD	
LAND	TELEFON		
E-POSTADRESS			

Denna sida har med
avsikt lämnats tom

ANTECKNINGAR: _____

ANTECKNINGAR: _____

ANTECKNINGAR: _____

Modell nr. _____

FORDONETS

IDENTIFIKATIONSNUMMER (V.I.N.) _____

MOTORNS

IDENTIFIKATIONSNUMMER (E.I.N.) _____

Ägare: _____

NAMN

Nr.

GATA

LGHT

STAD

STAT/PROVINS
(Om adressen är i Sverige,
är detta inte tillämpligt)

POSTNR/POSTKOD

Inköpsdatum _____

ÅR

MÅNAD

DAG

Garantins förfallodatum _____

ÅR

MÅNAD

DAG

Ifylls av säljaren vid försäljningsdatum.

ÅTERFÖRSÄLJARENS PROFILUTRYMME

⚠ VARNING

Denna Can-Am On-Road produkt är en annan typ av fordon, som kräver särskilda färdigheter och kunskaper. Lär dig hur den här produkten är annorlunda.

- **INNAN DU ANVÄNDER DETTA FORDON, LÄS DENNA INSTRUKTIONSBOK, ALLA SÄKERHETSDEKALER PÅ PRODUKTEN OCH TITTA PÅ SÄKERHETSVIDEON.**



- **GÅ EN FÖRARKURS** (om en sådan finns tillgänglig), öva, lär känna reglagen och glöm inte körkortet.
- **LÄS** säkerhetskortet innan du kör.

- **ANVÄND ALLTID HJÄLM OCH ÅKUTRUSTNING.** Man är mer utsatt för faror i trafiken med ett sådant här fordon än i en bil. Även skickliga förare kan bli påkörda av andra fordon eller förlora kontrollen. Det här fordonet skyddar dig inte vid en krasch.
- **MANÖVRERINGSBEGRÄNSNINGAR OCH VÄGFÖRHÅLLANDEN.** VSS (Vehicle Stability System) kan inte förhindra att du kan tappa kontrollen, volta, eller kastas av, om du överskrider fordonets gränser. Lär dig gränserna för olika vägförhållanden. Kör inte på is, snö eller "off road". Undvik pölar och rinnande vatten. Denna typ av fordon kan råka ut för vattenplaning och sladda på grus, lera och sandtäckta vägar. Om du måste köra under sådana förhållanden, sakta ner.

®TM och BRP-logotypen är varumärken som tillhör BOMBARDIER RECREATIONAL PRODUCTS INC. eller dess dotterbolag.

©2024 BOMBARDIER RECREATIONAL PRODUCTS INC. MED ENSAMRÄTT.

www.brp.com

ALUMACRAFT®

MANITOU®

SEA-DOO®

CAN-AM®

QUINTREX®

SKI-DOO®

LYNX®

ROTAX®