

can-am



Maverick DS Turbo RR (modelli CE)
Maverick RS Turbo RR (modelli INT)

GUIDA DEL CONDUCENTE

Informazioni sulla sicurezza, il veicolo e la manutenzione

NON

⚠ AVVERTENZA

Leggere attentamente la presente Guida del conducente. Contiene informazioni importanti per la sicurezza.

Età minima consigliata del conducente: 16 anni con patente.

Tenere questa guida del conducente sempre a disposizione nel veicolo.

La rimozione o la modifica dei componenti coinvolti nelle emissioni evaporative su questo veicolo fuoristrada è illegale.

I trasgressori potranno essere soggetti a sanzioni civili e/o penali ai sensi della Legge Federale o della California.

⚠ AVVERTENZA

LA GUIDA DEL VEICOLO POTREBBE ESSERE RISCHIOSA. Una collisione o un capovolgimento può verificarsi velocemente se non sono intraprese adeguate precauzioni, anche durante manovre di routine, ovvero durante le sterzate o la guida su pendii o altri ostacoli.

Per questioni di sicurezza, invitiamo il conducente a comprendere e seguire tutte le avvertenze contenute in questa Guida del conducente e su tutte le etichette presenti sul veicolo. La mancata osservanza di queste avvertenze può provocare **LESIONI GRAVI O MORTE**.

Tenere questa guida del conducente sempre a disposizione nel veicolo.

⚠ AVVERTENZA

La mancata osservanza di qualsiasi precauzione e istruzione di sicurezza presente nella Guida del conducente, nel Video sulla sicurezza e sulle targhette del prodotto potrebbe comportare lesioni, fino alla morte.

⚠ AVVERTENZA

È possibile che le prestazioni di questo veicolo superino quelle di altri veicoli guidati in precedenza. Si consiglia di dedicare del tempo a prendere dimestichezza con il nuovo veicolo.

™ Marchi registrati di BRP o delle sue affiliate.

Si tratta di un elenco non esaustivo di marchi commerciali proprietà di Bombardier Recreational Products Inc. o delle sue affiliate.

I marchi potrebbero non essere registrati in ogni giurisdizione.

Can-Am®

D.E.S.S.™

DPST™

ROTAX®

Maverick®

XPS®

Tutti i diritti riservati. Nessuna delle parti di questo Manuale può essere riprodotta in alcun modo senza il previo consenso scritto da parte di Bombardier Recreational Products Inc.

© Bombardier Recreational Products Inc. (BRP) 2024

Deutsch	Dieses Handbuch ist möglicherweise in Ihrer Landessprache verfügbar. Bitte wenden Sie sich an Ihren Händler oder besuchen Sie: www.operatorsguides.brp.com
English	This guide may be available in your language. Check with your dealer or go to: www.operatorsguides.brp.com
Español	Es posible que este manual esté disponible en su idioma. Consulte a su distribuidor o visite: www.operatorsguides.brp.com
Français	Ce guide peut être disponible dans votre langue. Vérifier avec votre concessionnaire ou aller à: www.operatorsguides.brp.com
Italiano	Questa guida potrebbe essere disponibile nella propria lingua. Contattare il concessionario o consultare: www.operatorsguides.brp.com
中文	本手册可能有您的语种的翻译版本。请向经销商询问，或者登录 www.operatorsguides.brp.com 查询。
日本語	このガイドは、言語によって翻訳版が用意されています。ディーラーに問い合わせるか、次のアドレスでご確認ください： www.operatorsguides.brp.com
Nederlands	Deze handleiding kan beschikbaar zijn in uw taal. Vraag het aan uw dealer of ga naar: www.operatorsguides.brp.com
Norsk	Denne boken kan finnes tilgjengelig på ditt eget språk. Kontakt din forhandler eller gå til: www.operatorsguides.brp.com
Português	Este manual pode estar disponível em seu idioma. Fale com sua concessionária ou visite o site: www.operatorsguides.brp.com
Русский	Воспользуйтесь руководством на вашем языке. Узнайте о его наличии у дилера или на странице по адресу www.operatorsguides.brp.com
Suomi	Käyttöohjekirja voi olla saatavissa omalla kielelläsi. Tarkista jälleenmyyjältä tai käy osoitteessa: www.operatorsguides.brp.com
Svenska	Denna bok kan finnas tillgänglig på ditt språk. Kontakta din återförsäljare eller gå till: www.operatorsguides.brp.com

Modelli coperti
Maverick DS Turbo RR (modelli CE)
Maverick RS Turbo RR (modelli INT)

Nello Spazio economico europeo (che comprende gli Stati membri dell'Unione Europea oltre a Regno Unito, Norvegia, Islanda e Liechtenstein), nella Comunità degli Stati Indipendenti (inclusi Ucraina e Turkmenistan) e in Turchia, la distribuzione e l'assistenza dei prodotti sono eseguite da BRP European Distribution S. A. e da altre affiliate o controllate di BRP.

Per tutti gli altri paesi, la distribuzione e l'assistenza dei prodotti sono eseguite da Bombardier Recreational Products Inc. (BRP) o dalle sue affiliate.

INDICE

INFORMAZIONI GENERALI

INFORMAZIONI GENERALI	10
Istruzioni preliminari	10
Messaggi sulla sicurezza	10
Informazioni su questa Guida del conducente	11

INFORMAZIONI SULLA SICUREZZA

PRECAUZIONI GENERALI	14
Evitare l'avvelenamento da monossido di carbonio	14
Evitare incendi prodotti da benzina e altri pericoli	14
Evitare bruciature da parti calde	14
Sii un pilota responsabile	15
Rispetto dell'ambiente	15
Accessori e modifiche	17
FUNZIONAMENTO SICURO - RESPONSABILITÀ	18
Proprietari: siate responsabili	18
Operatori: siate qualificati e responsabili	18
Guidare con cautela	19
Sistema di ritenuta dei passeggeri	20
Condizioni del terreno	20
CONTROLLO PRE-GUIDA	22
Elenco controlli pre-guida	22
PREPARARSI ALLA GUIDA	26
Prima di partire	26
Abbigliamento protettivo	26
EVITARE INCIDENTI	29
Evitare ribaltamenti e rovesciamenti	29
Evitare collisioni	30
GUIDA DEL VEICOLO	31
Esercitarsi nelle manovre	31
Guida fuoristrada	32
Tecniche di guida generali	32
SPOSTAMENTO DI CARICHI ED ESECUZIONE DI LAVORI	39
Esecuzione di piccoli lavori con il veicolo	39
Trasporto carichi	39
ETICHETTE IMPORTANTI PRESENTI SUL VEICOLO (TUTTI I PAESI EC- CETTO CANADA/STATI UNITI)	43
Pittogramma di sicurezza	43
Etichette di conformità	64
Etichette contenenti informazioni tecniche	67
SEGNALAZIONE DI DIFETTI DI SICUREZZA	69

INFORMAZIONI SUL VEICOLO

COMANDI PRINCIPALI	72
Sterzo	72
Pedale dell'acceleratore	72

Pedale del freno	72
Leva del cambio	73
COMANDI SECONDARI	75
Chiave RF D.E.S.S e sede RF D.E.S.S. Post (Invia)	75
Pulsante di avvio/arresto motore	76
Commutatore fari	76
Interruttore 2WD/4WD/Blocco differenziale anteriore (se in dotazione)	76
Interruttore modalità di marcia	77
Interruttore delle modalità di guida	78
Tastierino	78
Interruttore di controllo manuale	79
Interruttore verricello	79
Interruttore avvisatore acustico (su modelli applicabili)	80
Interruttore della modalità sospensioni Smart-Shox (sui modelli applicabili)	80
EQUIPAGGIAMENTO	81
Inclinazione dello sterzo	83
Portabevande	83
Maniglie passeggero	83
Vano portaoggetti	83
Kit strumenti	84
Poggiapiedi	84
Porte	84
Cinture di sicurezza	85
Sedili	87
Tappo del serbatoio del carburante	90
Portapacchi	90
Gancio di recupero	91
Raschietto per ruote	91
Presa elettrica da 12 V	92
Specchietto retrovisore centrale	92
Protezioni laterali inferiori e protezioni dei bracci delle sospensioni (se in dotazione)	92
Verricello (se previsto)	93
DISPLAY DIGITALE 4.5"	95
DISPLAY MULTIFUNZIONE	95
IMPOSTAZIONI	107
DISPLAY DIGITALE 7.6" (TASTIERINO)	110
Display multifunzione	110
Impostazioni	120
MESSA A PUNTO DELLA GUIDA	122
Funzione DPS	122
Linee guida per la regolazione delle sospensioni	122
Impostazioni di fabbrica della sospensione	124
Regolazione delle sospensioni	125
CARBURANTE	131
CARBURANTE RICHIESTO	131
Procedura di rifornimento di carburante del veicolo	131
PERIODO DI RODAGGIO	133
Rodaggio	133
PROCEDURE DI BASE	134
Avvio del motore	134

Attivazione dell'impianto elettrico	134
Funzionamento della leva del cambio	134
Scelta dei rapporti adatti (marce ridotte o lunghe)	134
Arresto del motore e parcheggio del veicolo	136
Suggerimenti per ottimizzare la durata della cinghia di trasmissione	136
PROCEDURE SPECIALI	137
Che cosa fare se l'acqua è entrata nel CVT	137
Cosa fare in caso di batteria scarica	137
Cosa fare in caso di ribaltamento del veicolo	137
Cosa fare in caso di immersione del veicolo	137
TRASPORTO DEL VEICOLO	138
Utilizzo della potenza del veicolo per risalire sull'apparecchiatura di traino	139
Utilizzare un verricello per tirare il veicolo sull'apparecchiatura di rimorchio	140
Fissaggio del veicolo per il trasporto	140
Uscita del veicolo dal rimorchio	141
SOLLEVAMENTO E SOSTEGNO DEL VEICOLO	142
Parte anteriore del veicolo	142
Parte posteriore del veicolo	142

MANUTENZIONE

PROGRAMMA DI MANUTENZIONE	144
Linee guida per la manutenzione del filtro dell'aria	144
Impiego per lavori gravosi	144
Fango profondo/acqua	145
Programma di manutenzione	146
Registro di manutenzione	157
PROCEDURE DI MANUTENZIONE	165
FILTRO DELL'ARIA DEL MOTORE	165
Kit della griglia anteriore	166
Filtro dell'aria per CVT	166
PREFILTRO DEL SISTEMA DI EMISSIONE PER EVAPORAZIONE (se in dotazione)	167
OLIO MOTORE	168
FILTRO OLIO MOTORE	171
RADIATORE	172
LIQUIDO REFRIGERANTE MOTORE	172
SISTEMA DI SCARICO	175
DIFFERENZIALE ANTERIORE	176
SCATOLA DEL CAMBIO	177
CANDELE	179
CARENATURA CVT	182
Cinghia di trasmissione	184
Puleggia motrice e puleggia condotta	185
BATTERIA	185
FUSIBILI	186
Luci	188
CUFFIE DELL'ALBERO DI TRASMISSIONE	188
CUSCINETTI RUOTA	189
CERCHI E PNEUMATICI	189

Sospensioni	193
FRENI	195
CINTURE DI SICUREZZA.....	196
STRUTTURA	196
CURA DEL VEICOLO.....	197
Pulizia e protezione del veicolo	197
RIMESSAGGIO E PREPARAZIONE PRIMA DELL'USO.....	199

INFORMAZIONI TECNICHE

IDENTIFICAZIONE DEL VEICOLO.....	202
Numero di identificazione del veicolo (VIN)	202
Numero di identificazione motore	202
BLOCCETTO DESS RF BRP GEN3 (CAN)	203
Stati Uniti e Canada	203
Messico	204
Brasile	204
Giappone	205
Europa.....	205
VALORI DI EMISSIONE SONORA E VIBRAZIONI (TUTTI I PAESI TRAN- NE CANADA/STATI UNITI).....	209
DICHIARAZIONE DI CONFORMITÀ	210
Dichiarazione di conformità UE	210
Dichiarazione di conformità Regno Unito	211
DICHIARAZIONE DI CONFORMITÀ EAC.....	212

SPECIFICHE TECNICHE

CARATTERISTICHE TECNICHE.....	214
--------------------------------------	------------

RISOLUZIONE DEI PROBLEMI

LINEE GUIDA PER LA RISOLUZIONE DEI PROBLEMI	228
MESSAGGI NELL'INDICATORE MULTIFUNZIONE	233

GARANZIA

GARANZIA LIMITATA BRP PER CANADA E STATI UNITI: 2025 CAN-AM® SSV.....	236
1) Ambito della garanzia limitata	236
2) Limitazioni di responsabilità	236
3) ESCLUSIONI – quanto di seguito esposto non è coperto da garanzia	236
4) Periodo di copertura della garanzia	237
5) Condizioni per la copertura della garanzia.....	237
6) Come ottenere la copertura della garanzia.....	238
7) Le responsabilità di BRP	238
8) Trasferimento	238
9) Assistenza clienti	239

GARANZIA RELATIVA ALLE EMISSIONI DELL'AGENZIA PER LA PROTEZIONE DELL'AMBIENTE (EPA) DEGLI STATI UNITI	240
Periodo di validità della garanzia relativa alle emissioni	240
Componenti coperti.....	241
Applicabilità limitata	242
DICHIARAZIONE DI GARANZIA SUL CONTROLLO DELLE EMISSIONI DI VAPORI DELLA CALIFORNIA	243
I vostri diritti e doveri in merito alla garanzia	244
Copertura della garanzia del costruttore dell'OHRV	244
Responsabilità del proprietario per usufruire della garanzia.....	245
GARANZIA LIMITATA BRP PER INTERNAZIONALE: 2025 CAN-AM® SSV	246
1) Ambito della garanzia limitata	246
2) Limitazione della responsabilità	246
3) ESCLUSIONI – quanto di seguito esposto non è coperto da garanzia	247
4) Periodo di copertura della garanzia	248
5) Solo per prodotti venduti in Australia.....	248
6) Condizioni per la copertura della garanzia.....	248
7) Come ottenere la copertura della garanzia.....	249
8) Le responsabilità di BRP	249
9) Trasferimento	250
10) Assistenza clienti	250
GARANZIA BRP LIMITATA PER LO SPAZIO ECONOMICO EUROPEO, LA COMUNITÀ DEGLI STATI INDIPENDENTI E LA TURCHIA: 2025 CAN-AM® SSV	251
1) Ambito della garanzia limitata	251
2) Limitazioni di responsabilità	251
3) ESCLUSIONI – quanto di seguito esposto non è coperto da garanzia	252
4) Periodo di copertura della garanzia	253
5) Solo per prodotti venduti in Francia	253
6) Condizioni per la copertura della garanzia.....	254
7) Come ottenere la copertura della garanzia.....	254
8) Le responsabilità di BRP	254
9) Trasferimento	255
10) Assistenza clienti	255

INFORMAZIONI AI CLIENTI

INFORMATIVA SULLA PRIVACY	258
CONTATTACI	260
Asia Pacifico	260
Europa, Medio Oriente e Africa	260
America Latina	261
Nord America	261
CAMBIO DI INDIRIZZO E PROPRIETÀ	262

Questa pagina è intenzionalmen-
te vuota

INFORMAZIONI GENERALI

INFORMAZIONI GENERALI

Congratulazioni per l'acquisto del vostro nuovo veicolo side-by-side Can-Am®. Il prodotto è coperto da garanzia limitata BRP; avrete inoltre a disposizione una rete di concessionari autorizzati Can-Am Off-Road in grado di fornire tutti i componenti, gli accessori e l'assistenza di cui potreste avere bisogno.

Al momento della consegna, l'acquirente è stato informato della copertura della garanzia e ha sottoscritto l'Elenco di controllo di pre-consegna a garanzia che il nuovo veicolo è stato preparato a vostra completa soddisfazione.

Il concessionario si impegna per la massima soddisfazione del cliente. Nel caso in cui fossero necessarie ulteriori informazioni, rivolgetevi al vostro concessionario.

Istruzioni preliminari

Prima di utilizzare il veicolo, leggere la presente Guida del conducente contenente informazioni su come ridurre il rischio di incidenti per se stessi e per le persone vicine.

Inoltre, leggere tutte le etichette di sicurezza del veicolo e guardare il *Video sulla sicurezza* disponibile in:

[https://can-am.brp.com/off road/safety](https://can-am.brp.com/off-road/safety)

Oppure utilizzare il seguente codice QR.

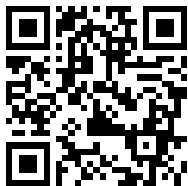

Questo veicolo è destinato al solo uso fuoristrada. Il suo uso è di tipo ricreativo generico ma può essere anche utilizzato a scopo professionale.

Il mancato rispetto delle avvertenze contenute nella presente Guida del conducente può comportare GRAVI LESIONI o persino la MORTE.

Messaggi sulla sicurezza

Di seguito vengono descritti i tipi di messaggi di sicurezza, l'aspetto e le modalità di utilizzo in questa guida:

Il simbolo di allarme di sicurezza  indica un potenziale rischio di lesioni personali.

AVVERTENZA

Indica un potenziale rischio che, se non viene evitato, potrebbe causare gravi lesioni o la morte.

⚠ ATTENZIONE

Indica una situazione pericolosa che, se non evitata, potrebbe causare lesioni di lieve o media entità.

AVVISO

Indica un'istruzione che, se non osservata, potrebbe danneggiare gravemente i componenti del veicolo o altre proprietà.

Informazioni su questa Guida del conducente

Questa Guida del conducente è stato preparato per portare a conoscenza del possessore/conducente di un nuovo veicolo i diversi comandi, la manutenzione e le istruzioni di guida sicura. Essa è indispensabile per il corretto utilizzo del veicolo.

Conservare questa Guida del conducente nel veicolo come riferimento per manutenzione, risoluzione dei problemi e per istruire altri utenti.

La guida è disponibile in numerose lingue. In caso di discrepanze, farà fede la versione inglese.

Se desidera visualizzare e/o stampare un'altra copia della Guida del conducente, visitare il seguente sito Web:

www.operatorsguides.brp.com

Le informazioni contenute in questo documento sono corrette alla data di pubblicazione. Tuttavia, BRP segue una politica di continuo miglioramento dei propri prodotti, senza però alcun obbligo di installazione su prodotti fabbricati in precedenza. A causa di cambiamenti dell'ultimo momento, si potrebbero trovare alcune discrepanze tra i prodotti fabbricati e le descrizioni e/o caratteristiche tecniche illustrate nella presente guida. BRP si riserva il diritto, in qualsiasi momento, di sospendere o cambiare specifiche, design, caratteristiche, modelli o dotazioni senza incorrere in alcun obbligo.

In caso di vendita del veicolo, la presente Guida dell'operatore dovrà essere consegnata all'acquirente.

Questa pagina è intenzionalmen-
te vuota

INFORMAZIONI SULLA SICUREZZA

PRECAUZIONI GENERALI

Evitare l'avvelenamento da monossido di carbonio

Gli scarichi del motore contengono monossido di carbonio, un gas mortale che, se inalato, può causare cefalea, vertigini, sonnolenza, nausea, confusione e persino la morte.

Il monossido di carbonio è un gas incolore, inodore e insapore che potrebbe essere presente anche se i gas di scarico non sono percepiti a livello visivo oppure olfattivo. Il monossido di carbonio può accumularsi a livelli mortali in modo rapido e causare soffocazione e incapacità di mettersi in salvo. I livelli mortali di monossido di carbonio possono inoltre accumularsi per ore o giorni in zone chiuse o scarsamente ventilate. In caso di sintomi di avvelenamento da monossido di carbonio, uscire immediatamente dalla zona, recarsi all'aperto e rivolgersi a un medico.

Per evitare lesioni gravi o mortali da monossido di carbonio:

- Non utilizzare mai il veicolo in zone scarsamente ventilate o parzialmente chiuse come, ad esempio, garage, parcheggi coperti o fienili. Anche se si cerca di ventilare i gas di scarico del motore con ventole o aprendo porte e finestre, il monossido di carbonio può raggiungere rapidamente livelli pericolosi.
- Non utilizzare mai il veicolo all'opera in zone in cui i gas di scarico del motore possono accumularsi all'interno di un edificio attraverso porte e finestre.

Evitare incendi prodotti da benzina e altri pericoli

La benzina è estremamente infiammabile e altamente esplosiva. I vapori di carburante possono diffondersi e infiammarsi a causa di una scintilla o fiamma a molti metri di distanza dal motore. Per ridurre il rischio di incendio o esplosione, seguire le istruzioni riportate di seguito:

- Utilizzare solo contenitori di benzina approvati per il trasporto del carburante.
- Non riempire mai il contenitore di benzina sul veicolo, in quanto una scarica elettrostatica potrebbe provocare l'accensione del carburante.
- Non trasportare le taniche del carburante o qualunque altro liquido pericoloso sul portapacchi.
- Attenersi rigorosamente alle istruzioni fornite nella *Procedura di rifornimento del veicolo*.
- Non avviare il motore se il tappo del carburante non è installato correttamente.

La benzina è velenosa e può causare lesioni gravi o mortali.

- Non travasare mai la benzina con la bocca.
- In caso di ingestione, contatto con gli occhi o inalazione dei vapori di benzina, contattare immediatamente un dottore.

In caso di contatto, risciacquare con acqua e sapone e cambiarsi d'abito.

Evitare bruciature da parti calde

Certi componenti, come i rotori dei freni e i componenti di scarico, diventano bollenti durante le operazioni. Evitare il contatto con queste parti durante e subito dopo l'utilizzo per evitare bruciature.

Sii un pilota responsabile

In BRP, crediamo che ci sia un'opportunità per tutti i membri delle comunità di sport motoristici e nautici di riunirsi e ripensare il modo in cui ci avviciniamo alla sicurezza, all'etichetta di guida e all'ambiente. Siamo convinti che, quando mettiamo tutti i conducenti in condizione di guidare in modo responsabile, di prendersi cura gli uni degli altri e di salvaguardare i nostri percorsi e terreni di guida, ispiriamo un settore ad accogliere i nuovi arrivati, a costruire una comunità più attenta e a generare esperienze positive.

Che si guidi su percorsi, su strada, acqua o neve, BRP si impegna a promuovere un cambiamento positivo. Ecco perché il programma Responsible Rider (guidatore responsabile) è una parte fondamentale della nostra iniziativa di Responsabilità Sociale d'Impresa attraverso l'azione, l'educazione e la responsabilizzazione della comunità.

Per saperne di più sul programma Responsible Rider, compresi i consigli e i suggerimenti sulla sicurezza, il galateo di guida e l'ambiente, visitare:

– CANAMOFFROAD.COM/RESPONSIBLE-RIDER/



Durante la lettura di questa Guida del conducente ricordare che:

⚠ AVVERTENZA

Indica un potenziale rischio che, se non viene evitato, potrebbe causare gravi lesioni o la morte.

Rispetto dell'ambiente

Le linee guida che sosteniamo non sono destinate a limitare il divertimento, bensì a preservare la meravigliosa libertà che si può provare guidando un veicolo fuoristrada!

Queste linee guida manterranno conducenti e passeggeri protetti, felici e capaci di trasmettere agli altri le loro conoscenze e le belle esperienze fatte. Pertanto, la prossima volta che ci si avventurerà sulle piste, ricordare che si sta aprendo la strada al futuro del nostro sport. Aiutateci a intraprendere la giusta strada! Da tutti noi di BRP, grazie per aver contribuito.

Non c'è nulla di più divertente delle escursioni fuoristrada. Avventurarsi lungo piste che attraversano zone selvagge è uno sport eccitante e salutare. Poiché il numero di persone che utilizzano questi parchi ricreativi è in aumento, lo è anche il danno potenziale all'ambiente. L'abuso del territorio, delle strutture e delle

risorse conduce inevitabilmente a restrizioni e chiusure di terreni sia pubblici che privati.

In sostanza, la più grande minaccia per il nostro sport è intorno a noi. Non ci resta che fare una scelta logica. Dobbiamo sempre guidare con responsabilità.

La stragrande maggioranza delle persone rispetta le leggi e l'ambiente. Ognuno di noi deve essere di esempio ai neofiti di questo sport, sia giovani che meno giovani.

È nell'interesse di tutti calcare con delicatezza le nostre aree ricreative. Nel lungo termine, infatti, per proteggere questo sport, è necessario tutelare l'ambiente.

Riconoscendo l'importanza di questa questione e la necessità che i centauri del fuoristrada contribuiscano alla tutela delle aree che ci permettono di godere di questa attività sportiva, BRP invita tutti i conducenti di veicoli fuoristrada a ricordare che rispettare l'ambiente è non solo fondamentale per il futuro del nostro settore, ma anche per quello delle generazioni future.

Seguendo i principi illustrati di seguito si diventa ottimi ambasciatori del proprio sport.

Informarsi. Procurarsi carte, mappe e altre informazioni presso i club di escursioni in fuoristrada o altri organi pubblici responsabili del territorio. Imparare le norme e rispettarle, anche quelle che riguardano i limiti di velocità!

Evitare di passare su alberelli, arbusti e pascoli e non tagliare legna. Nelle aree pianeggianti o in quelle dove è di moda il "trail riding", è importante passare solo sui percorsi autorizzati. Ricordare che esiste una correlazione tra la tutela dell'ambiente e la sicurezza personale.

Rispettare gli animali selvatici e prestare particolare attenzione agli animali che allevano i piccoli o che soffrono di carenza di cibo. Lo stress può esaurire le scarse riserve di energia. Astenersi dal guidare in aree riservate solo agli animali!

Rispettare le aree recintate e i segnali di divieto e ricordare che i light treader non lasciano in giro rifiuti!

Non entrare nelle riserve naturali. Sono chiuse al transito di tutti i veicoli. Imparare a riconoscerne i confini.

Procurarsi i permessi per il transito su terreni privati. Rispettare i diritti dei proprietari terrieri e la privacy delle altre persone. Ricordare che la tecnologia ha ridotto considerevolmente le emissioni rumorose ma non far funzionare i motori dove il silenzio è "all'ordine del giorno".

I centauri del fuoristrada conoscono tutti fin troppo bene gli sforzi che sono stati effettuati durante tutta la storia di questo sport per avere accesso alle aree nelle quali le persone potessero guidare in modo sicuro e responsabile. Questo sforzo continua oggi, più intenso che mai.

Rispettare le aree nelle quali si guida, ovunque siano, è il modo migliore per assicurarne la futura fruibilità.

Cogliere l'opportunità di godersi la natura e tutte le maestose meraviglie è un'esperienza cara ai centauri del fuoristrada. Rispettare la natura e la fauna selvatica aiuterà il nostro sport a crescere!

Infine, non è necessario lasciare grandi tracce o procedere sbandando attraverso una foresta vergine per dimostrare di saper guidare. Pertanto, indipendentemente dal veicolo fuoristrada che si guida, si tratti di un potentissimo veicolo fuoristrada BRP o un veicolo di qualsiasi altra marca o modello, l'importante è dimostrare responsabilità nelle proprie azioni.

Accessori e modifiche

Qualsiasi modifica o aggiunta di accessori approvata da BRP può influire sul controllo del veicolo. È importante riprendere confidenza con il veicolo dopo ogni modifica, per capire come adattare il vostro stile di guida alla nuova configurazione.

Evitare di installare apparecchiature non specificatamente approvate da BRP per il veicolo ed evitare di apportare modifiche non autorizzate. Tali modifiche e apparecchiature non sono state testate da BRP e possono creare pericoli. Ad esempio, potrebbero:

- Creare una perdita di controllo e accrescere il rischio di incidenti
- Causare surriscaldamento o cortocircuiti, aumentando così il rischio di incendi o ustioni
- Compromettere le funzioni di protezione fornite dal veicolo.
- Compromettere il comportamento del rimorchio mentre il veicolo viene trasportato
- Causare il rischio di perdere oggetti sulla strada durante il trasporto.

La guida del veicolo potrebbe inoltre diventare illegale.

Rivolgersi al proprio concessionario autorizzato BRP Off-road per procurarsi gli accessori BRP disponibili per il veicolo.

Per motivi di sicurezza, alcuni accessori BRP devono essere installati da un concessionario BRP, ma se si decide di installare l'accessorio da soli, quando non è previsto che venga fatto dal concessionario, è importante seguire attentamente tutte le istruzioni e, se del caso, comprendere tutte le informazioni su come utilizzare il prodotto o per la manutenzione.

Se l'accessorio è stato installato sul veicolo da un'altra persona, BRP raccomanda vivamente di leggere il relativo foglietto di istruzioni, in quanto potrebbero esserci ulteriori informazioni sull'uso sicuro del prodotto o sulla manutenzione.

I foglietti di istruzioni sono disponibili a questo indirizzo:

- [HTTPS://INSTRUCTIONS.BRP.COM](https://instructions.brp.com)

FUNZIONAMENTO SICURO - RESPONSABILITÀ

Questo è un veicolo fuoristrada ad alte prestazioni. Gli operatori devono agire in modo responsabile e prestare attenzione per evitare ribaltamenti, rovesciamenti, collisioni e altri incidenti. Anche con le caratteristiche di sicurezza del veicolo (tra cui struttura protettiva, cinture di sicurezza, porte) e le attrezzature di protezione (tra cui il casco), in caso di incidente, vi è sempre il rischio di lesioni o morte. Per ridurre il rischio di gravi lesioni o di morte, seguire le regole contenute in questa sezione.

Proprietari: siate responsabili

Consultare la Guida del conducente e guardare il *Video sulla sicurezza*. Fare riferimento al link riportato all'inizio di questa Guida del conducente.

Controllare sempre e confermare la condizione di funzionamento sicuro del veicolo prima di mettersi alla guida. Seguire sempre il programma di manutenzione descritto in questa Guida del conducente.

Non consentire mai a nessuno di guidare il veicolo a meno che non si tratti di persone responsabili a cui poter affidare un veicolo ad alte prestazioni. Si consiglia di supervisionare operatori giovani e alle prime armi e di imporre regole e limiti (ad esempio, in caso di trasporto di passeggeri, stabilire come utilizzare il veicolo, percorsi, ecc.) sull'utilizzo del veicolo.

Selezionare la chiave appropriata (vedere *Chiave RF D.E.S.S e sede RF D.E.S.S.*) in base all'esperienza del conducente, all'uso del veicolo e all'ambiente.

Discutere le informazioni di sicurezza con chi utilizzerà il veicolo. Accertarsi che tutti gli operatori e i passeggeri soddisfino i requisiti di seguito illustrati e accettino di agire conformemente alle informazioni di sicurezza. Aiutare gli utenti ad acquisire familiarità con il veicolo.

È consigliabile sottoporre il veicolo a un'Ispezione di Sicurezza Annuale. Rivolgersi a un concessionario BRP autorizzato per ulteriori dettagli. Nonostante non sia obbligatorio, è vivamente consigliato far eseguire da un concessionario BRP autorizzato i preparativi prima dell'utilizzo stagionale. Ogni visita a un concessionario BRP autorizzato è un'opportunità per il proprio concessionario di verificare se il veicolo è incluso in una campagna di sicurezza. Invitiamo inoltre i clienti a visitare tempestivamente un concessionario BRP autorizzato se vengono a conoscenza dell'esistenza di campagne di sicurezza.

Operatori: siate qualificati e responsabili

Consultare la Guida del conducente e guardare il video sulla sicurezza. Fare riferimento al link riportato all'inizio di questa Guida del conducente.

Acquisire completa dimestichezza con i comandi e con il funzionamento generale del veicolo.

Prendere familiarità con questo veicolo fuoristrada o Off-Highway Vehicle (OHV); potrebbe avere prestazioni superiori ad altri OHV utilizzati. Si tratta di un veicolo ad alte prestazioni. I conducenti inesperti potrebbero sottovalutare i rischi e farsi sorprendere dal comportamento specifico del veicolo in qualunque condizione di terreno.

Se disponibile, seguire un corso di addestramento (contattare un concessionario Can-Am Off-road autorizzato per conoscere la disponibilità di corsi di addestramento oppure visitare il sito Web <http://www.rohva.org/>) ed eseguire gli esercizi pratici illustrati nella sezione *Esercitarsi nelle manovre*. Fare pratica in un'area adatta priva di pericoli per poter ben controllare ogni comando. Guidare a basse velocità. Le velocità più elevate richiedono maggiore esperienza e condizioni di guida adatte.

Età minima: 16 anni.

È necessario essere sufficientemente alti per sedersi in modo corretto: appoggiare la schiena sullo schienale con le cinture di sicurezza allacciate in modo da afferrare lo sterzo con entrambe le mani ed essere in grado di premere fino in fondo i pedali del freno e dell'acceleratore con il piede destro e di posizionare saldamente il piede sinistro sui poggiapiedi.

È necessario essere in possesso di una patente di guida appropriata in conformità con la legislazione locale.

Non mettersi mai alla guida del veicolo in stato di ebbrezza, sotto l'effetto di farmaci o se ci si sente stanchi o indisposti, poiché ciò rallenta i tempi di reazione e limita la capacità di giudizio.

Trasporto di passeggeri

Non trasportare più di un passeggero. Il passeggero deve essere seduto correttamente nell'abitacolo.

Il passeggero deve essere sufficientemente alto per essere sempre seduto correttamente: schiena appoggiata allo schienale con le cinture di sicurezza allacciate, sostenendosi a entrambe le maniglie e con i piedi saldamente posizionati sui poggiapiedi.

Non trasportare mai un passeggero sotto l'influenza di droghe o alcool, stanco o indisposto poiché la capacità di giudizio e il tempo di reazione potrebbero essere ridotti.

Avvertire il passeggero di leggere le etichette di sicurezza del veicolo.

Non trasportare mai un passeggero se si ritiene che la sua abilità o il suo giudizio siano insufficienti per concentrarsi sulle condizioni del terreno e per adattarsi di conseguenza. Specialmente per i veicoli side-by-side, il passeggero deve inoltre essere sempre attento al tipo di conformazione del terreno e in grado di prepararsi ad affrontare i dossi.

Guidare con cautela

- Questo veicolo si maneggia in maniera diversa rispetto ad altri veicoli. In caso di mancata osservanza delle precauzioni, potrebbe verificarsi facilmente una collisione o un ribaltamento, durante manovre brusche come curve repentine, accelerazioni o decelerazioni e guida su pendii o su ostacoli.
- Non guidare mai a velocità elevate. Mantenere sempre una velocità adeguata al tipo di terreno, al grado di visibilità, alle condizioni di guida e alla propria esperienza.
- Non provare a eseguire salti, scivolate laterali, testacoda o altre acrobazie.

- Non provare a eseguire accelerazioni o decelerazioni rapide mentre si eseguono brusche sterzate. Ciò potrebbe provocare ribaltamenti.
- Non provare a eseguire pattinamenti o slittamenti. Se il veicolo inizia a pattinare o a slittare, controsterzare assecondando il pattinamento o lo slittamento nella stessa direzione. Sulle superfici estremamente sdruciolevoli come il ghiaccio, procedere adagio e prestare particolare attenzione per ridurre la possibilità di pattinamento con conseguente perdita di controllo.
- Accertarsi che non siano presenti ostacoli o persone dietro al veicolo quando si innesta la retromarcia. Prestare attenzione ai punti ciechi. Una volta stabilito che è possibile procedere in maniera sicura in retromarcia, procedere lentamente.
- Non superare i limiti di carico stabiliti per questo veicolo. Ridurre la velocità, lasciare una maggiore distanza di frenatura e seguire le istruzioni contenute in *Spostamento di carichi ed esecuzione di lavori*.
- Ricordarsi sempre che questo veicolo è pesante! Il suo peso basterebbe a farvi rimanere intrappolati in caso di rovesciamento o di ribaltamento.

Sistema di ritenuta dei passeggeri

- Questo veicolo è progettato per un conducente e un passeggero, entrambi dotati di attrezzature di protezione adeguate. Consultare *Abbigliamento protettivo* in questa sottosezione.
- Il conducente e il passeggero devono sempre bloccare le porte e allacciare le cinture di sicurezza durante la guida.
- Prima di partire, tutti i passeggeri devono sapere come slacciare rapidamente la cintura di sicurezza. Sapere come sganciare correttamente la cintura di sicurezza è un'abilità fondamentale che può salvarsi la vita in una situazione di emergenza. In caso di incidente o di malfunzionamento del veicolo, essere in grado di sganciare rapidamente la cintura di sicurezza può aiutare a fuggire dal veicolo ed evitare potenziali pericoli come l'incendio o l'affondamento. Inoltre, saper sganciare rapidamente la cintura di sicurezza può aiutare ad assistere altre persone, come bambini o anziani.

Condizioni del terreno

- La guida su strade pubbliche comporta rischi come le collisioni e può essere illegale in una determinata giurisdizione. Procedere con cautela solo su strade e segmenti di strada dove è permesso l'uso del veicolo.
- Il veicolo non è progettato per viaggiare su superfici asfaltate; per tratti brevi su superfici di questo tipo, si consiglia di evitare di sterzare, accelerare o frenare in modo brusco.
- Procedere sempre con cautela e prestare particolare attenzione quando si guida su un terreno non familiare. Stare sempre attenti alle condizioni mutevoli del terreno quando si guida questo veicolo. Prendersi tutto il tempo necessario per conoscere le prestazioni del veicolo in ambienti diversi.
- Non guidare mai su terreni impraticabili, sdruciolevoli o franosi fino a quando non si sono acquisite e messe in pratica le abilità necessarie per il controllo di questo veicolo su tali terreni. Prestare sempre particolare attenzione su questi tipi di terreno.
- Non guidare mai su pendii troppo ripidi per questo veicolo o le proprie abilità. Esercitarsi su pendenze poco ripide.
- Seguire sempre le corrette procedure per salire o scendere i pendii, come descritto in *Guida del veicolo*. Controllare attentamente il terreno prima di

iniziare la salita o la discesa di qualsiasi pendio. Non effettuare mai la salita o la discesa di pendii che presentano superfici eccessivamente sdruciolevoli o franose. Non salire sulla cima del pendio a velocità elevate.

- Non provare pendii ripidi o salite laterali in caso di traino di un rimorchio (se presente).
- Controllare sempre se sono presenti ostacoli prima di percorrere una zona nuova. Seguire sempre le corrette procedure quando si guida sugli ostacoli, come descritto in *Guida del veicolo*.
- Non utilizzare mai il veicolo in acque a flusso rapido o più profonde di quanto specificato in *Guida del veicolo*. Ricordare che i freni bagnati potrebbero aver ridotto la capacità di frenata. Provare i freni dopo essere usciti dall'acqua. Se necessario, frenare diverse volte per consentire all'attrito di far asciugare i freni.
- Accertarsi sempre di parcheggiare adeguatamente il veicolo sulla porzione di terreno più piana disponibile. Mettere la leva del cambio in posizione STAZIONAMENTO, arrestare il motore ed estrarre la chiave prima di abbandonare il veicolo.
- Non credere che il veicolo possa essere sicuro in ogni situazione. Improvvisi cambiamenti nel terreno provocati da buche, avvallamenti, scarpate, "terreno" più morbido o più duro o altri tipi di irregolarità, potrebbero provocare il rovesciamento o la perdita di stabilità del veicolo. Per evitare ciò, rallentare e valutare il tipo di conformazione del terreno. Se il veicolo comincia a capovolgersi o a ribaltarsi, solitamente la cosa migliore da fare è sterzare in direzione del ribaltamento! Non provare a evitare un ribaltamento utilizzando le braccia o le gambe. Tenere le membra del corpo all'interno della gabbia del veicolo.

CONTROLLO PRE-GUIDA

Controllare sempre e confermare la condizione di funzionamento sicuro del veicolo prima di mettersi alla guida. Seguire sempre il programma di manutenzione descritto in questa Guida del conducente.

AVVERTENZA

Eseguire un controllo pre-guida prima di ogni utilizzo per rilevare eventuali problemi che potrebbero verificarsi durante la guida. Il controllo pre-guida può aiutare a monitorare l'usura e il deterioramento dei componenti prima che ciò possa diventare un problema. Correggere eventuali problemi riscontrati per ridurre il rischio di guasti o incidenti.

Prima di utilizzare questo veicolo, il conducente deve sempre eseguire i controlli preliminari previsti nella seguente lista.

Consultare la sezione *Procedure di manutenzione* per ulteriori dettagli.

Elenco controlli pre-guida

Cosa fare prima di avviare il motore (chiavetta su OFF)

ELEMENTI DA CONTROLLARE	CONTROLLO DA ESEGUIRE	✓
Refrigerante	Controllare il livello del liquido refrigerante.	
Liquido dei freni	Verificare il livello del liquido dei freni.	
Filtro dell'aria del motore	Ispezionare il filtro dell'aria del motore, sostituire se necessario.	
Alloggiamento del filtro dell'aria del motore	Ispezionare l'alloggiamento del filtro dell'aria del motore e pulire, se necessario (quando si guida in condizioni polverose o sulla sabbia).	
Radiatore	Controllare che il radiatore sia pulito.	
Griglia anteriore	Verificare la pulizia della calandra.	
Filtro dell'aria CVT	Verificare e pulire il filtro dell'area CVT (quando si guida in condizioni di polvere).	
Sistema di scarico	Se non è già stato fatto, pulire l'area circostante il sistema di scarico, soprattutto se durante l'ultimo viaggio il veicolo è stato utilizzato in una palude, in un acquitrino, nel fieno o tra le foglie morte.	
Cuffie dell'albero di trasmissione	Verificare le condizioni delle cuffie dell'albero di trasmissione.	

ELEMENTI DA CONTROLLARE	CONTROLLO DA ESEGUIRE	✓
Pneumatici	Controllare pressione e condizione degli pneumatici. Fare riferimento alle <i>Caratteristiche tecniche</i> e regolare secondo il carico.	
Cerchi	Controllare che le ruote non siano danneggiate e che il gioco non sia anomalo Assicurarsi che i dadi dei bulloni e le viti Beadlock (se in dotazione) siano serrati. Fare riferimento a <i>Ruote e pneumatici</i> in <i>Procedure di manutenzione</i> per le specifiche della coppia.	
Carico	Trasporto di carichi: Nel trasportare un carico, rispettare la capacità massima del portapacchi. Fare riferimento alle <i>Caratteristiche tecniche</i> . Assicurarsi che il peso dell'operatore, dei passeggeri, del carico, del timone del rimorchio e degli accessori supplementari non superi il carico totale ammesso del veicolo. Fare riferimento alle <i>Caratteristiche tecniche</i> .	
	In caso di traino di un rimorchio o di altre attrezzature (se il veicolo è dotato di apposito gancio): <ul style="list-style-type: none"> - Controllare le condizioni del gancio di traino e del gancio di traino a sfera. - Rispettare la capacità del timone e la capacità di traino, come indicato sull'etichetta apposta sul gancio o fare riferimento alle <i>Caratteristiche tecniche</i>. - Controllate che il rimorchio sia agganciato bene al gancio di traino. 	
Portapacchi posteriore	Controllare che il carico sia agganciato bene al portapacchi.	
Telaio e sospensioni	Controllare il sottoscocca del veicolo per eventuali detriti sul telaio o sui componenti della sospensione (braccetti superiori e inferiori, ruote, ammortizzatore, molle) e pulire adeguatamente.	

Cosa fare prima di avviare il motore (chiavetta su ON)

ELEMENTI DA CONTROLLARE	CONTROLLO DA ESEGUIRE	✓
Display digitale	Verificare il funzionamento delle spie sul display digitale (con chiave D.E.S.S. inserita, premere brevemente il pulsante Start / Stop).	
	Controllare l'eventuale presenza di messaggi nell'indicatore.	
Luci	Controllare il funzionamento e la pulizia di <ul style="list-style-type: none"> - Fari (abbaglianti e anabbaglianti) - Fanalini posteriori - Luci freni. 	
Sedili, porte e cinture di sicurezza	Controllare la regolazione del sedile e verificare che il meccanismo di bloccaggio sia correttamente inserito prima di accingersi alla guida.	
	Controllare l'eventuale presenza di danni alle porte. Far sostituire le porte in presenza di danni. Chiudere entrambe le porte e verificare che si blocchino saldamente.	
	Controllare le cinture di sicurezza per rilevare eventuali danni (inclusi divaricatori, fibbie e linguette di pretensionamento). Allacciare le cinture di sicurezza e verificare che si aggancino e si sgancino saldamente e che siano ben tese contro il corpo.	
Pedale dell'acceleratore	Premere alcune volte il pedale dell'acceleratore per accertarsi che si muova liberamente e che ritorni nella posizione di riposo quando viene rilasciato.	
Pedale del freno	Premere il pedale del freno e verificare di percepire resistenza e che il dispositivo ritorni completamente in posizione quando viene rilasciato.	
Livello carburante	Controllare il livello del carburante.	

Che cosa fare dopo aver acceso il motore

ELEMENTI DA CONTROLLARE	CONTROLLO DA ESEGUIRE	✓
Olio motore (con motore caldo)	Controllare il livello di olio nel motore.	
Guida	Controllare che lo sterzo funzioni liberamente girandolo completamente da un lato all'altro.	
Spinotto RF D.E.S.S.	Controllare se il morsetto D.E.S.S. funziona correttamente estraendo la chiave D.E.S.S. dal morsetto D.E.S.S.	
Leva del cambio	Controllare il funzionamento della leva del cambio (P, R, N, H e L).	
Selettore di blocco diff 2WD/4WD/anteriore (se fornito)	Controllare il funzionamento del selettore di blocco diff 2WD/4WD/anteriore (se fornito)	
Freni	Procedere lentamente per alcuni metri e azionare i freni. Il pedale del freno deve opporre una certa resistenza quando lo si utilizza. Il pedale deve ritornare in posizione di riposo quando viene rilasciato. I freni devono rispondere adeguatamente ai comandi del conducente.	

PREPARARSI ALLA GUIDA

Prima di partire

Eseguire il controllo pre-guida e verificare la condizione di funzionamento sicuro del veicolo. Fare riferimento a *Ispezione preliminare*.

Il conducente e il passeggero devono:

- Essere seduti correttamente.
- Chiudere entrambe le porte e allacciare le cinture di sicurezza.
- Indossare attrezzature di protezione appropriate (vedere il paragrafo sottostante *Abbigliamento protettivo*).

Abbigliamento protettivo

È importante che conducente e passeggero indossino sempre indumenti e abiti protettivi appropriati, tra cui:

- Un casco omologato
- Protezione per occhi
- Stivali
- Guanti
- Una maglia a maniche lunghe o giacca
- Pantaloni lunghi.

A seconda delle condizioni del tempo, potrebbero essere necessari occhiali antiappannanti.

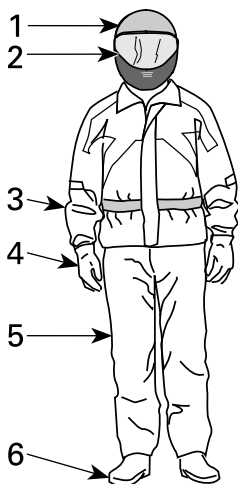

ABBIGLIAMENTO PROTETTIVO

1. Casco omologato
2. Protezione per viso e occhi
3. Maglia a maniche lunghe o giacca
4. Guanti
5. Pantaloni lunghi
6. Stivali (calzature sopra la caviglia)

Scegliere l'abbigliamento in base alle condizioni meteorologiche. Per un maggiore comfort e per evitare sintomi da congelamento in inverno, indossare gli

indumenti più pesanti in vostro possesso. Le maglie termiche a diretto contatto con la pelle garantiscono un buon livello di isolamento.

Non indossare mai abiti larghi che potrebbero rimanere incagliati nel veicolo o in arbusti e rami.

Caschi e protezione per occhi

I caschi proteggono da lesioni alla testa e al cervello. Nonostante la presenza della gabbia del veicolo e delle porte, oggetti esterni possono entrare nell'abitacolo e colpire la testa dei passeggeri oppure è possibile battere la testa sulla gabbia o su oggetti esterni. Anche il casco delle migliori marche non fornisce tuttavia alcuna garanzia contro le lesioni ma dalle statistiche emerge che l'utilizzo del casco riduce sensibilmente il rischio di lesioni al cervello. Per garantire la massima sicurezza si consiglia quindi di indossare sempre un casco.

Scelta del casco

I caschi dovrebbero essere prodotti conformemente agli standard previsti nel proprio Paese, provincia o Stato e calzare adeguatamente.

Un casco con visiera rappresenta la scelta ideale per garantire protezione da impatti frontali. L'accessorio protegge inoltre da detriti, pietre, insetti e altri elementi esterni.

Un casco senza visiera non offre la stessa protezione per viso e mento. Se si utilizza un casco senza visiera, utilizzare una protezione per gli occhi con chiusura e/o un paio di occhiali. Gli occhiali normali o da sole non sono sufficienti a garantire una protezione degli occhi ai conducenti, poiché possono rompersi o cadere e non proteggono adeguatamente gli occhi dal vento e dagli oggetti presenti nell'aria.

Per la guida in condizioni invernali, è consigliabile portare sempre con sé o indossare un berretto di lana, un passamontagna e una maschera facciale.

Utilizzare maschere facciali oppure occhiali di protezione scuri solo durante le ore diurne. Non utilizzarli di notte o in condizioni di scarsa illuminazione. Non utilizzarli se compromettono la capacità di distinguere i colori.

Altre attrezzature di protezione

Calzature

Indossare sempre calzature chiuse. Stivali robusti sopra la caviglia con soles antiscivolo offrono una maggiore protezione e consentono di posizionare saldamente i piedi sul poggiapiedi.

Evitare di indossare scarpe con lacci lunghi che potrebbero aggrovigliarsi nel pedale dell'acceleratore o del freno.

Per la guida in condizioni invernali, stivali in nylon o in pelle, con suola in gomma e solette in feltro rimovibili rappresentano la soluzione ideale.

Evitare di utilizzare stivali in gomma. Gli stivali in gomma potrebbero rimanere intrappolati dietro o tra i pedali del freno e dell'acceleratore, compromettendone il funzionamento.

Guanti

Guanti a dita lunghe proteggono le mani dal vento, dal sole, dal caldo, dal freddo e dagli oggetti volanti. Guanti particolarmente aderenti facilitano la presa sullo sterzo e aiutano a ridurre lo stress esercitato sulle mani. Guanti robusti con rinforzi da motociclista o ATV garantiscono una migliore protezione delle mani in caso di incidenti o ribaltamenti. Se eccessivamente ingombranti, potrebbero ostacolare l'attivazione dei comandi.

Per la guida in condizioni invernali, le mani dovrebbero essere protette con un paio di guanti da motoslitte che garantiscono un livello di isolamento sufficiente e consentono di utilizzare liberamente i pollici e le altre dita per l'azionamento dei comandi.

Giacche, pantaloni e completi di guida

Indossare una giacca o una maglia a maniche lunghe e pantaloni lunghi oppure un completo di guida intero. Le attrezzature di protezione di tipo ATV di qualità garantiscono comfort e possono aiutare a non essere distratti da elementi ambientali avversi. In caso di incidente, le attrezzature di protezione di buona qualità realizzate in materiale resistente possono impedire o ridurre le lesioni.

Se si guida in ambienti freddi, proteggersi contro l'ipotermia, ovvero una condizione di temperatura corporea bassa per potrebbe causare perdita di concentrazione, reazioni ritardate e perdita di movimenti muscolari lineari e precisi. Se si guida in ambienti freddi, indossare appositi indumenti di protezione come una giacca a vento e diversi strati di indumenti isolanti. Anche durante la guida a temperature moderate, si potrebbe sentire molto freddo a causa della presenza del vento.

Le attrezzature di protezione appropriate per la guida in caso di freddo potrebbero risultare troppo calde da fermi. Indossare diversi strati di indumenti in modo da poterli rimuovere all'occorrenza. Se si posiziona uno strato esterno antivento sopra l'attrezzatura di protezione si impedisce all'aria fredda di entrare a contatto con la pelle.

Attrezzature per la pioggia

Se è necessario guidare in presenza di pioggia, si consiglia di indossare indumenti impermeabili. Nei lunghi viaggi si consiglia inoltre di portare indumenti contro la pioggia. Un conducente asciutto è sicuramente più comodo e vigile.

Protezione dell'udito

L'esposizione prolungata al vento e al rumore del motore durante la guida potrebbe causare la perdita permanente dell'udito. L'utilizzo di dispositivi di protezione adeguati quali tappi per le orecchie possono aiutare a prevenire la perdita di udito. Consultare la legislazione locale in merito all'utilizzo dei dispositivi di protezione dell'udito.

EVITARE INCIDENTI

Evitare ribaltamenti e rovesciamenti

I veicoli side-by-side si maneggiano in maniera diversa rispetto ad altri veicoli. I veicoli side-by-side sono progettati per uso fuori-strada (ad esempio, il passo e la larghezza del cingolo, l'altezza da terra, la sospensione, la trasmissione, i pneumatici, ecc.) e, di conseguenza, possono ribaltarsi su terreni asfaltati o lisci, diversamente da quanto accade per i veicoli concepiti per utilizzi in queste condizioni di guida.

Potrebbe verificarsi facilmente un ribaltamento o un altro tipo di incidente durante manovre brusche come curve repentine, brusche accelerazioni o decelerazioni in curva o durante la guida su pendii o su ostacoli. Manovre brusche o una guida aggressiva possono causare ribaltamenti o perdita di controllo anche in aree aperte e piane. In caso di ribaltamento del veicolo, qualsiasi parte del corpo (come ad esempio braccia, gambe o testa) all'esterno del cockpit potrebbe rimanere schiacciata o intrappolata nella gabbia o in altre parti del veicolo. Anche l'impatto con il terreno, l'abitacolo o altri oggetti può essere causa di lesioni.

Per ridurre il rischio di ribaltamento:

- Esercitare prudenza durante la sterzata.
 - Non ruotare lo sterzo in modo eccessivo o troppo velocemente rispetto all'andamento del veicolo e all'ambiente. Regolare le sterzate in base alla velocità del veicolo e all'ambiente.
 - Rallentare prima di affrontare una curva. Evitare frenate brusche durante una curva.
 - Evitare accelerazioni improvvise o brusche durante la sterzata, anche da fermi o a velocità ridotta.
- Non provare mai a effettuare testa-coda, derapate, slittate, sbandate delle ruote posteriori azionando il freno a mano, salti o altri acrobazie. Se il veicolo inizia a slittare o derapare, sterzare nella direzione dello slittamento o della derapata. Non frenare mai bruscamente e non bloccare le ruote.
- Evitare superfici asfaltate. Questo veicolo non è progettato per funzionare su superfici asfaltate. In caso contrario, la probabilità di ribaltamento aumenta. Se è necessario guidare sull'asfalto, sterzare gradualmente, guidare a velocità ridotta ed evitare accelerazioni e frenate brusche.

Questo veicolo può ribaltarsi lateralmente o rovesciarsi in avanti o indietro su pendii o terreni irregolari.

- Evitare salite laterali (guidare intorno al pendio anziché eseguire salite o discese). Se possibile, eseguire salite o discese di pendenze anziché attraversamenti. Qualora sia necessario effettuare una salita laterale, guidare con estrema cautela ed evitare superfici sdruciolevoli, oggetti o depressioni. Se si percepisce che il veicolo inizia a ribaltarsi o a slittare lateralmente, sterzare in discesa, se possibile.
- Evitare pendii ripidi e seguire le procedure contenute in questa guida per la salita e la discesa dei pendii.
- Improvvisi cambiamenti nel terreno, come ad esempio, buche, avvallamenti, scarpate, terreno più morbido o più duro o altri tipi di irregolarità, potrebbero provocare il rovesciamento o la perdita di stabilità del veicolo. Valutare il tipo di conformazione del terreno e rallentare su superfici irregolari.

Questo veicolo reagisce in maniera diversa durante il trasporto o il traino di un carico.

- Ridurre la velocità e seguire le istruzioni presenti in questo manuale per il trasporto di un carico o il traino di un rimorchio.
- Evitare pendii e terreni impraticabili.
- Lasciare una maggiore distanza di arresto.

Prepararsi in caso di ribaltamento

- Agganciare le reti laterali e allacciare le cinture di sicurezza per evitare che braccia e gambe fuoriescano dall'abitacolo.
- Chiudere entrambe le porte e allacciare le cinture di sicurezza per evitare che braccia e gambe fuoriescano dall'abitacolo.
- Non tenersi alla gabbia durante la guida. In caso di ribaltamento, le mani potrebbero rimanere schiacciate tra la gabbia e il terreno. Tenere le mani sullo sterzo o sulle maniglie.
- Non provare a bloccare un ribaltamento utilizzando le braccia o le gambe. Se si ritiene che il veicolo potrebbe rovesciarsi o ribaltarsi, il conducente dovrebbe tenere entrambe le mani sullo sterzo e il piede sinistro saldamente piantato sul poggiatesta. Il passeggero dovrebbe tenere entrambe le mani sulle maniglie e posizionare saldamente i piedi sul pavimento.

Evitare collisioni

Questo veicolo può raggiungere velocità elevate. Viaggiando a velocità più elevate, il rischio di perdere il controllo, specialmente in condizioni di fuoristrada impegnative, e di riportare ferite in una collisione è maggiore. Non guidare mai a velocità elevate. Mantenere sempre una velocità adeguata al tipo di terreno, al grado di visibilità, alle condizioni di guida e alla propria esperienza. Si consiglia di riservare l'utilizzo della chiave per prestazioni elevate a situazioni in cui velocità massima e capacità di accelerazione sono appropriate.

La guida su vie e strade pubbliche e autostrade, anche se sporche e di ghiaia, pone dei rischi, quali le collisioni, e può essere illegale in una determinata giurisdizione. Procedere con cautela solo su strade e segmenti di strada dove è permesso l'uso del veicolo. Questo veicolo non è ideato per la guida su strade a scorrimento veloce. Ad esempio non è conforme con gli standard di sicurezza richiesti per le automobili. In molte giurisdizioni guidare questo tipo di veicolo su strade pubbliche è illegale.

Questo veicolo non presenta lo stesso tipo di protezione per le collisioni di una normale automobile. Ad esempio, non è dotato di airbag, l'abitacolo non è interamente chiuso e non è progettato per collisioni con altri veicoli. È pertanto particolarmente importante allacciare le cinture di sicurezza, chiudere le porte e indossare un casco omologato.

GUIDA DEL VEICOLO

Esercitarsi nelle manovre

Prima di fare un giro, è molto importante familiarizzare con il controllo del veicolo esercitandosi in un ambiente controllato. Se possibile, si consiglia inoltre di iscriversi ad un corso di addestramento più teorico per approfondire le proprie competenze e conoscenze del veicolo.

Trovare un'area adeguata per fare pratica ed eseguire le seguenti esercitazioni. La zona dovrebbe avere un'estensione di almeno 45 x 45 m (150 x 150 ft) ed essere libera da ostacoli, come alberi e massi. Dopo aver selezionato un luogo idoneo e autorizzato, procedere con le seguenti esercitazioni.

Esercizi sulla sterzata

La sterzata rappresenta una delle cause più frequenti di incidenti. In caso di sterzate troppo brusche o di velocità troppo elevate, è più probabile che il veicolo perda trazione o si ribalti. Rallentare quando si è prossimi ad una curva.

- Innanzitutto, imparare a eseguire piccole sterzate verso destra a velocità molto basse. Rilasciare l'acceleratore prima di sterzare e riazionarlo lentamente durante la curva.
- Ripetere l'esercizio, calibrando questa volta l'acceleratore durante la sterzata.
- Ripetere infine l'esercizio sulla sterzata accelerando lentamente.
- Eseguire l'esercizio svoltando nella direzione opposta.

Osservare la reazione del veicolo nei vari esercizi. Si consiglia di rilasciare l'acceleratore prima di affrontare una curva per imparare ad avviare i cambi direzionali. Si percepirà l'aumento della forza laterale con la velocità e la sterzata. La forza laterale dovrebbe essere mantenuta al livello più basso possibile per evitare che il veicolo si ribalti.

Esercizi sull'inversione a U

Fare pratica eseguendo inversioni a U.

- Accelerare lentamente rimanendo a basse velocità, quindi sterzare gradualmente verso destra fino a completare l'inversione a U.
- Ripetere l'esercizio sull'inversione a U con varie sterzate e sempre a velocità molto basse.
- Ripetere l'esercizio sull'inversione a U nella direzione opposta.

Come indicato in precedenza nella guida, non guidare su superfici asfaltate, in quando il comportamento di questo veicolo potrebbe non essere lo stesso, determinando in tal modo un aumento del rischio di ribaltamento.

Esercizi sulla frenatura

Esercitarsi con il sistema frenante per acquisire familiarità con la risposta dei freni.

- Farlo dapprima a velocità ridotta e aumentare la velocità in un secondo tempo.
- Esercitarsi con il sistema frenante in linea retta a velocità diverse e a una forza di frenata diversa.
- Esercitarsi con la frenatura di emergenza; la frenatura ottimale viene ottenuta in linea retta, applicando una forza elevata, senza bloccare le ruote.

N.B.: la distanza di frenatura dipende dalla velocità del veicolo, dal carico e dal tipo di superficie. Inoltre, le condizioni di pneumatici e freni giocano un ruolo fondamentale.

Esercizi sulla retromarcia

Il passo successivo consiste nell'utilizzo della retromarcia.

- Posizionare 1 cono di segnalazione su entrambi i lati del veicolo dietro ciascuna ruota posteriore. Far avanzare il veicolo fino a visualizzare i coni di segnalazione, quindi arrestarlo. Rilevare la distanza necessaria per visualizzare gli ostacoli dietro il veicolo.
- Familiarizzare con il controllo del veicolo in retromarcia e la sua reazione alle sterzate.
- Eseguire sempre gli esercizi sulla retromarcia a basse velocità.
- Acquisire familiarità con l'utilizzo della funzione di annullamento. Non sterzare durante l'utilizzo della funzione di annullamento, in quanto questa operazione potrebbe aumentare il rischio di ribaltamento.

Esercizio sull'arresto di emergenza del motore

Imparare ad arrestare velocemente il motore in una situazione di emergenza.

- Mentre si procede a bassa velocità, rimuovere semplicemente la chiave RF D.E.S.S. dalla sede D.E.S.S.

Questa operazione consente di familiarizzare con la reazione del veicolo quando il motore è spento e per sviluppare questo riflesso.

Guida fuoristrada

La natura stessa della guida fuoristrada è pericolosa. Qualsiasi terreno, non preparato appositamente al trasporto di veicoli, presenta un rischio intrinseco in quanto la sua natura, forma e ripidezza sono imprevedibili. Il terreno stesso presenta un continuo elemento di pericolo che coloro che lo attraversano devono consapevolmente affrontare.

Chi guida un veicolo fuoristrada deve utilizzare la massima cura per la scelta del percorso più sicuro e per la valutazione delle condizioni del terreno che gli si presenta. Il veicolo non dovrebbe mai essere guidato da chi non ha completa familiarità con le istruzioni di guida applicabili, né su terreni ripidi o insidiosi.

Tecniche di guida generali

Suggerimenti di guida generali

Accuratezza, attenzione, esperienza e abilità di guida sono le migliori precauzioni contro il rischio di guida di un veicolo.

Ogni volta che sorge il minimo dubbio che il veicolo possa affrontare un ostacolo o un particolare terreno, scegliere sempre un percorso alternativo.

Nella guida fuoristrada, sono importanti la potenza e la trazione, non la velocità. Non guidare a velocità elevate che impediscono la visibilità e l'abilità di scegliere percorsi sicuri. Procedere sempre con cautela e prestare particolare attenzione quando si guida su un terreno non familiare. Stare sempre attenti alle condizioni

mutevoli del terreno quando si guida questo veicolo. Prestare particolare attenzione a terreni eccessivamente impraticabili, sdruciolevoli, ghiacciati o franosi.

Osservare costantemente il terreno avanti a sé per verificare la presenza di variazioni brusche di pendii o ostacoli, come sassi o tronchi, che potrebbero provocare perdita di stabilità con conseguente rovesciamento o ribaltamento.

Non guidare il veicolo se i comandi non funzionano bene. Rivolgersi a un concessionario autorizzato Can-Am Off-Road.

Per mantenere un controllo adeguato, si consiglia vivamente di tenere le mani sullo sterzo e in modo da poter facilmente utilizzare i comandi. Lo stesso dicasi per i piedi. Per ridurre al minimo la possibilità di eventuali lesioni di gambe o piedi, tenere sempre il piede sinistro sul poggiatesta e il piede destro sul pavimento. Restare completamente all'interno dell'abitacolo per evitare di essere colpiti da oggetti esterni al veicolo.

Controllare l'eventuale presenza di rami e di altri oggetti che potrebbero entrare nell'abitacolo e colpire il conducente o i passeggeri.

Guida in retromarcia

In retromarcia, controllare che dietro il veicolo non ci siano persone o ostacoli. Prestare attenzione ai punti ciechi. Una volta stabilito che è possibile guidare senza problemi in retromarcia, procedere lentamente ed evitare brusche sterzate.

⚠ AVVERTENZA

Le sterzate durante la guida in retromarcia aumentano il rischio di ribaltamento.

NOTA:

Durante la guida in retromarcia, i giri/min del motore sono limitati e limitano a loro volta la velocità del veicolo.

⚠ AVVERTENZA

Quando si guida in discesa in retromarcia, la forza di gravità può aumentare la velocità del veicolo oltre la velocità di retromarcia sicura.

Attraversamento di una strada

Se è necessario attraversare una strada, accertarsi di avere una visibilità completa su entrambi i lati per il traffico entrante e stabilire un punto di uscita sul lato opposto. Guidare in linea retta verso quel punto. Non eseguire repentini cambiamenti di direzione o brusche accelerazioni, in quanto ciò potrebbe causare situazioni di ribaltamento. Non viaggiare su marciapiedi o piste ciclabili, in quanto queste zone sono riservate esclusivamente a pedoni e ciclisti.

Guida su superfici asfaltate

Evitare superfici asfaltate. Questo veicolo non è progettato per funzionare su superfici asfaltate. In caso contrario, la probabilità di ribaltamento aumenta. Se è necessario guidare sull'asfalto, sterzare gradualmente, guidare a velocità ridotta ed evitare accelerazioni e frenate brusche.

Attraversamento di acqua bassa

L'acqua può costituire un pericolo molto particolare. Se è troppo profonda il veicolo potrebbe "galleggiare" e ribaltarsi. Controllare la profondità dell'acqua e la corrente prima di provare ad attraversare. Per superare l'ostacolo senza problemi, la profondità dell'acqua non dovrebbe superare il centro della ruota. Prestare attenzione alle superfici sdruciolevoli come sassi, erba, tronchi ecc., presenti sia nell'acqua sia sulle rive. Potrebbe verificarsi una perdita di trazione. Non provare a entrare nell'acqua a velocità elevate.

Nelle vicinanze dell'acqua è facile imbattersi in fango o paludi. Prepararsi ad affrontare "buche" improvvise o cambi di profondità. Allo stesso modo, stare attenti ai pericoli quali sassi, tronchi ecc. parzialmente coperti da vegetazione.

L'acqua compromette la capacità di frenata del veicolo. Accertarsi che i freni siano asciutti frenando diverse volte dopo essere usciti dall'acqua.

Anche l'acqua e il fango possono causare problemi di surriscaldamento.

- Verificare che le ventole di raffreddamento anteriori non siano ostruite o danneggiate.
- Successivamente, controllare i fusibili della ventola di raffreddamento. Se sono bruciati, sostituirli con fusibili dello stesso valore.

Guida su neve o ghiaccio

Durante l'esecuzione del controllo pre-guida, prestare particolare attenzione ai punti di accumulo di neve e/o ghiaccio sul veicolo che potrebbero ostruire la visibilità della luce di posizione posteriore, occludere le aperture di ventilazione, bloccare il radiatore, la ventola, la presa d'aria del motore e la presa d'aria CVT e interferire con il controllo dei comandi. Prima di guidare il veicolo, controllare che non vi siano interferenze con il corretto funzionamento dello sterzo, del pedale dell'acceleratore e del pedale del freno

In caso di utilizzo del veicolo su un percorso di guida ricoperto di neve, solitamente l'aderenza del pneumatico si riduce causando una diversa reazione del veicolo ai comandi del conducente. Su superfici di bassa aderenza, le risposte dello sterzo non sono chiare e precise, le distanze di sicurezza si allungano e l'accelerazione è compromessa. Rallentare e non "premere" sull'acceleratore. Questo comporterebbe solo la rotazione degli pneumatici e un possibile slittamento del veicolo a causa dell'eccesso di sterzata. Evitare frenate brusche. Ciò può comportare uno slittamento del veicolo in linea retta. Il miglior consiglio è di nuovo quello di rallentare con prudenza la velocità prima di una manovra per avere il tempo e la distanza necessari per mantenere il controllo del veicolo.

In caso di guida su superfici franose ricoperte di neve, la polvere di neve verrà raccolta nella turbolenza di scia del veicolo in movimento e trasportata fino a raggiungere, accumularsi o fondersi sui componenti esposti, tra cui le parti rotanti, come i dischi dei freni. L'acqua, la neve o il ghiaccio potrebbero incidere sui tempi di risposta del sistema frenante del veicolo. Anche quando non è necessario ridurre la velocità del veicolo, azionare frequentemente i freni per prevenire l'accumulo di ghiaccio o neve e per asciugare i pattini e i dischi dei freni. Fare ciò in condizioni di guida a basso rischio consentirà di verificare il livello di aderenza e di preparare il conducente alle possibili reazioni del veicolo ai suoi comandi. Rimuovere sempre la neve e il ghiaccio dai pedali del freno e dell'acceleratore e

dai pianali. Rimuovere spesso la neve dal sedile, dallo sterzo, dai fari e dalle luci di posizione posteriore.

La profondità del manto nevoso può nascondere rocce, ceppi di albero o altri oggetti e se la neve è bagnata può impedire completamente la guida a causa dell'impantanamento del veicolo o della totale perdita di trazione nella neve melmosa. Bisogna guardare avanti e stare attenti a qualunque indizio visibile che possa indicare la presenza di tali ostacoli. In caso di dubbi, è meglio sterzare per evitare potenziali ostacoli. Evitare di guidare su corsi d'acqua ghiacciati prima di controllare che il ghiaccio sia in grado di sostenere il veicolo, i conducenti e il carico senza problemi.

Alla fine di ciascuna guida, è buona norma pulire il veicolo e tutti i componenti mobili (freni, componenti del sistema di sterzo, trasmissioni, comandi, ventola del radiatore, ecc.) da eventuali accumuli di neve o di ghiaccio. La neve bagnata si trasformerà in ghiaccio durante il periodo di fermo e diverrà più difficile da rimuovere al successivo controllo pre-guida.

Guida su sabbia

La sabbia e la guida su dune di sabbia è un'altra esperienza unica, ma è importante osservare alcune precauzioni basilari. Sabbia bagnata, profonda o sottile potrebbe creare una perdita di trazione e provocare lo slittamento, la caduta o "l'impantanamento" del veicolo. Se ciò si dovesse verificare, cercare una base più stabile. Il miglior consiglio è, di nuovo, quello di rallentare e di fare attenzione alle condizioni.

Quando si guida su dune di sabbia è consigliabile attrezzare il veicolo con una bandiera di sicurezza del tipo ad antenna. Questo aiuterà a rendere la propria posizione più visibile agli altri sulla duna di sabbia successiva. Procedere con attenzione, si potrebbe trovare un'altra bandiera di fronte a sé.

Guida su ghiaia, brecciolino o altre superfici sdruciolevoli

La guida su brecciolino o ghiaia è molto simile alla guida sul ghiaccio. Compromette la sterzata del veicolo, provocando una possibile scivolata o rovesciamento specialmente a velocità elevate. Potrebbero, inoltre, compromettere la distanza di frenata. Ricordarsi che pigiando troppo l'acceleratore o facendo scivolare il veicolo, possono essere sollevate delle pietruzze che potrebbero muoversi all'indietro verso la traiettoria di un altro guidatore. Non farlo di proposito.

In caso di slittamento o pattinamento, potrebbe essere d'aiuto assecondare il pattinamento sterzando nella stessa direzione fino a quando non si riprende il controllo. Non agire mai sui freni e non bloccare le ruote.

Superamento di ostacoli

Per il superamento di ostacoli, utilizzare le marce ridotte (L).

Gli ostacoli presenti sul "percorso" devono essere attraversati con cautela. Questi includono sassi, alberi caduti e depressioni. Evitarli quando possibile. Ricordare che alcuni ostacoli sono troppo grandi o pericolosi da attraversare, quindi evitarli. In linea di principio, non tentare di superare un ostacolo più alto dell'altezza da terra del veicolo. È possibile affrontare senza problemi alcuni sassolini o piccoli alberi caduti: avvicinarsi all'ostacolo a basse velocità e il più possibile ad

un angolo giusto. Regolare la velocità senza perdere slancio e non accelerare bruscamente. Il passeggero deve afferrare saldamente entrambe le maniglie e appoggiare i piedi sul poggiatesta. Afferrare saldamente lo sterzo senza stringere i pugni e procedere. Considerare che l'ostacolo potrebbe essere scivoloso o spostarsi durante l'attraversamento.

Condizioni di guida su pendii

Quando si guida su colline o pendii, è fondamentale prepararsi a superfici scivolose o variazioni del terreno e ostacoli, nonché assumere un corretto posizionamento del corpo. Se si effettua la salita o la discesa di un pendio troppo sdrucciolevole o che presenta una superficie troppo franosa, è possibile perdere il controllo. Se si raggiunge la cima di un pendio ad una velocità molto elevata, potrebbe non esserci il tempo di prepararsi per il terreno dall'altro lato. Non parcheggiare in discesa. Mettere sempre la leva del cambio in posizione STAZIONAMENTO in caso di arresto o parcheggio, specialmente su una pendenza, per evitare un ribaltamento. Se è necessario parcheggiare su una pendenza ripida, bloccare le ruote utilizzando sassi o mattoni.

Guida in salita

Per la guida in salita, utilizzare le marce ridotte (L).

Per la sua configurazione, questo veicolo presenta un'eccellente trazione anche in salita, tale da rendere possibile il rovesciamento prima della perdita di trazione. Per esempio, è facile trovarsi in situazioni di terreno dove la cima del pendio si è erosa al punto tale che il picco diventa molto ripido. Questo veicolo non è progettato per affrontare tale condizione. Scegliere un percorso alternativo.

È utile accertarsi della condizione del terreno sull'altro lato del pendio o della scarpata. È facile che ci sia una discesa ripida che è impossibile superare o scendere.

Se si ritiene che il pendio diventa troppo ripido da salire, azionare i freni per bloccare il veicolo. Mettere la leva del cambio in posizione di retromarcia (R) e scendere dal pendio, rilasciando lentamente i freni per rimanere a basse velocità. Non provare a girare. Non scendere dal pendio quando la marcia del veicolo è in folle. Non eseguire frenate brusche che potrebbero aumentare il rischio di rovesciamento.

Guida in discesa

per questo veicolo è più facile la salita dei pendii ripidi rispetto alla discesa. È quindi essenziale assicurarsi che esista una strada sicura per scendere prima di salire.

La decelerazione quando si affronta una pendenza scivolosa in discesa potrebbe causare lo scivolamento del veicolo. Mantenere la velocità costante e/o accelerare leggermente per riprendere il controllo. Non schiacciare mai di colpo i freni e non bloccare le ruote.

Salita laterale

Se possibile, evitare le salite laterali (guidare intorno ad un pendio piuttosto che salire o scendere). Se proprio necessario, farlo con estrema attenzione. La salita laterale sulle pendenze ripide potrebbe provocare un ribaltamento. Inoltre, le

superfici sdruciolevoli e instabili potrebbero provocare scivolate laterali incontrollabili. Evitare tutti gli oggetti o le depressioni che aumentano il sollevamento di un lato del veicolo rispetto all'altro, provocando in questo modo un ribaltamento. Se si percepisce che il veicolo inizia a ribaltarsi o a slittare lateralmente, sterzare in discesa, se possibile.

AVVERTENZA

Prestare attenzione durante il caricamento e il trasporto di serbatoi di liquidi. Nelle salite laterali possono compromettere la stabilità del veicolo, trainandolo verso valle e aumentando il rischio di ribaltamento.

Scarpate

Questo veicolo non è progettato per affrontare scarpate esterne. In questo caso toccherebbe il fondo e di solito si fermerebbe se le ruote anteriori e posteriori si muovono su scarpate esterne. Se la scarpata è ripida o profonda, il veicolo scenderà in picchiata e si ribalterà.

Evitare di affrontare scarpate esterne. Fare retromarcia e scegliere un percorso alternativo.

Guida a scopo ricreativo, di gruppo e per lunghe distanze

Rispettare i diritti e le limitazioni degli altri. Evitare zone destinate ad altri tipi di utilizzo fuoristrada. Questo comprende anche le piste per motoslitte, percorsi equestri, piste sciistiche, percorsi per mountain bike ecc. Non dare mai per scontato che sulle piste non siano presenti altri utenti. Tenere sempre la destra e non procedere a zig-zag da un lato all'altro della pista. Prepararsi a fermarsi o a spostarsi se appare un altro utente di fronte a sé.

Iscriversi ad un club di veicoli side-by-side di zona. Verranno forniti una mappa e una serie di consigli o informazioni relativi ai luoghi percorribili. Qualora nella propria zona non ne esistesse uno, si suggerisce di fondarne uno. La gestione di un gruppo e le attività di club garantiscono piacevoli esperienze e la possibilità di stare in compagnia. Non mettersi alla guida in stato di ebbrezza o sotto l'effetto di farmaci o se ci si sente stanchi o indisposti.

Mantenere sempre la distanza di sicurezza dagli altri utenti. La propria capacità di valutazione della velocità, le condizioni del terreno, quelle meteorologiche, lo stato del veicolo e la "fiducia nella capacità di giudizio" degli altri aiuteranno a fare la scelta migliore relativa alla distanza di sicurezza appropriata. Questo veicolo, come qualsiasi altro veicolo a motore, non è in grado di fermarsi "in un lampo".

Prima di partire, informare qualcuno della propria destinazione e del tempo di ritorno previsto.

Se si prevede un tragitto lungo, equipaggiarsi con strumenti supplementari o con un kit di pronto soccorso. Informarsi su dove è possibile fare rifornimento di benzina. Prepararsi alle possibili condizioni che si potrebbero incontrare. Tenere sempre a disposizione un kit di pronto soccorso.

Ambiente

Uno dei benefici di questo veicolo è quello di potersi allontanare dal percorso battuto lontano dai centri abitati. Ciò nonostante, rispettare sempre la natura e il diritto degli altri di poterne godere. Non percorre aree ambientali protette. Non guidare su tronchi d'albero o su arbusti, non tagliare alberi o abbattere staccionate, non far girare a vuoto le ruote né distruggere il terreno di guida. Procedere con cautela.

Questo veicolo può causare incendi se accanto allo scarico o altri punti caldi del motore si accumulano detriti che si incendiano e cadono sull'erba secca. Evitare di guidare in zone umide, attraverso zone paludose o erba alta, dove è possibile che si accumulino detriti. Nel caso si guidi in tali aree, ispezionare e rimuovere tutti i detriti dal motore e dalle zone calde. Fare riferimento a *Manutenzione del veicolo* per ulteriori dettagli.

L'inseguimento di animali selvatici in molte zone è illegale. Gli animali selvatici possono morire per sfinimento dopo essere stati rincorsi da un veicolo a motore. Qualora si incontrassero animali lungo il percorso, fermarsi e osservarli silenziosamente e con cautela. Lo si serberà come uno dei ricordi più belli della propria vita.

Osservare la regola "ciò che si porta dentro, va riportato fuori". Non sparpagliare i rifiuti. Non appiccare fuochi a meno che non se ne abbia il permesso e in tal caso solo lontano da zone aride. I rischi che ne deriverebbero potrebbero provocare lesioni agli altri o a sé stessi, anche in un secondo momento.

Rispettare le superfici agricole. Prima di percorrere un terreno privato chiedere sempre il permesso al proprietario. Rispettare i raccolti, gli animali da fattoria e le linee di delimitazione delle proprietà.

Infine, non inquinare i corsi d'acqua, i laghi o i fiumi e non modificare il motore o il sistema di scarico o rimuovere uno qualsiasi dei suoi componenti, in quanto tale operazione modifica le emissioni del veicolo.

SPOSTAMENTO DI CARICHI ED ESECUZIONE DI LAVORI

Esecuzione di piccoli lavori con il veicolo

Questo veicolo può essere utile per realizzare diversi lavori LEGGERI che comprendono la rimozione di neve o il trasporto di carichi. Presso il proprio concessionario autorizzato Can-Am è disponibile una varietà di accessori. Per evitare possibili lesioni, seguire le istruzioni e le avvertenze che accompagnano l'accessorio. Rispettare sempre i limiti del carico del veicolo. Il sovraccarico del veicolo può sforzare eccessivamente i componenti e provocare il mancato funzionamento. Evitare di abusare eccessivamente delle proprie forze quando si sollevano o si trascinano carichi pesanti o si spinge manualmente il veicolo.

Considerare sempre che il carico potrebbe scivolare o cadere e provocare un incidente.

Trasporto carichi

Qualsiasi carico trasportato comprometterà il controllo, la stabilità e la distanza di frenata del veicolo. Non superare mai la capacità di carico del veicolo, compreso il peso del conducente, del passeggero, del carico, degli accessori e del timone del rimorchio. Considerare sempre che il carico potrebbe scivolare o cadere e provocare un incidente.

Limite di carico del veicolo	
286 kg (630 lb)	Include i passeggeri, il carico, gli eventuali accessori e il timone del rimorchio (se presente)

Di seguito è riportato un esempio di distribuzione del carico totale del veicolo:

Esempio di carichi totali adatti del veicolo (Marce ridotte)				
CONDUCENTE E PASSEGGERO	TRASPORTO DI CARICHI	ACCESSORI	TIMONE	CARICO TOTALE DEL VEICOLO
171 kg (377 lb)	31 kg (68 lb)	25 kg (55 lb)	59 kg (130 lb)	286 kg (630 lb)

Quando il cambio è sulla marcia lunga, il peso combinato sul portapacchi e sul timone del rimorchio non deve superare la capacità del portapacchi, vedere le *Caratteristiche tecniche*.

Per ridurre il rischio di perdere il controllo o il carico trasportato, adottare le raccomandazioni che seguono.

Impostazioni del veicolo per il trasporto del carico

Quando il peso totale supera i 195 kg (430 lb), compreso il peso del conducente, del passeggero, del carico, degli accessori e, dove applicabile, il timone del rimorchio, gonfiare gli pneumatici alla pressione massima. Fare riferimento alle *Caratteristiche tecniche*

Durante il trasporto di un passeggero o di carichi pesanti, regolare nuovamente la sospensione in base al peso.

Durante il trasporto di carichi pesanti nel portapacchi o il traino di un rimorchio carico, procedere mettendo la leva del cambio in posizione L (marcia corta).

Caricamento del portapacchi

AVVISO

Non superare la capacità massima dei portapacchi.

Per la capacità del portapacchi, fare riferimento alle *Caratteristiche tecniche*.

Non caricare eccessivamente il vano di carico – un carico elevato può sollevare il centro di gravità del veicolo, riducendone la stabilità. Posizionare il carico sul portapacchi nel modo più distribuito possibile.

Fissare il carico sul portapacchi. Non fissare il carico alla gabbia o ad altre parti del veicolo. In caso di fissaggio non corretto, il carico può scivolare o cadere, colpendo potenzialmente passeggeri o persone o spostarsi durante la guida, compromettendo il controllo del veicolo.

Gli oggetti alti potrebbero alterare la visibilità del conducente e trasformarsi in veri e propri proiettili in caso di incidente. I carichi che sporgono lateralmente possono impigliarsi o rimanere incastrati in cespugli, rami o altri ostacoli. Evitare di coprire o di ostruire le luci dei freni con il carico. Controllare che il carico non sporga dal portapacchi e non ostruisca la visuale o il controllo del veicolo da parte del conducente.

Non sovraccaricare il portapacchi.

⚠ AVVERTENZA

Non trasportare le taniche del carburante o qualunque altro liquido pericoloso sul portapacchi.

⚠ AVVERTENZA

Non sovraccaricare mai il veicolo o trasportare un carico in modo non corretto. Quando si trasporta un carico o si traina un rimorchio, ridurre la velocità in base alle condizioni del terreno ed evitare pendii e terreni accidentati. Lasciare una maggiore distanza di sicurezza per la frenata. Fissare sempre il carico più in basso possibile, per ridurre il rischio dell'effetto di un centro di gravità più alto. Il mancato rispetto di queste raccomandazioni potrebbe causare alterazioni alla guida del veicolo che potrebbero essere causa di un incidente.

Trasportare un carico

AVVISO

Per il traino di rimorchi, un gancio posteriore approvato BRP deve essere installato correttamente sul veicolo.

Non trainare mai un carico fissandolo alla gabbia o a qualsiasi altro accessorio; ciò può causare il ribaltamento del veicolo. Per trainare un carico, usare solo il verricello (se installato) o il gancio del rimorchio (se installato).

In una situazione di emergenza, utilizzare il gancio di recupero per un veicolo bloccato.

In caso di traino di un carico con una catena o un cavo, controllare che non vi siano allentamenti prima di avviare il traino e mantenere la tensione durante l'operazione.

Quando si traina un carico con una catena o con un cavo, assicurarsi di frenare in modo progressivo. L'inerzia del carico potrebbe causare un incidente.

Durante il traino di un carico, rispettare la capacità massima prevista. Consultare *Traino di un rimorchio* qui sotto.

AVVERTENZA

Un allentamento della catena o del cavo può causarne la rottura e la retrazione.

Durante il traino di un altro veicolo, farlo controllare da un'altra persona. I due veicoli devono frenare e sterzare per evitare la perdita di controllo.

Prima di trainare carichi con un verricello, consultare le istruzioni del produttore del verricello'.

Ridurre la velocità durante il traino di un carico e sterzare gradualmente. Evitare pendii e terreni impraticabili. Non provare a guidare su pendii ripidi. Consentire una maggiore distanza per frenare, specialmente su superfici inclinate e quando un passeggero è a bordo. Fare attenzione a non pattinare o slittare.

Trazione di un rimorchio

AVVISO

Per il traino di rimorchi, un gancio posteriore approvato BRP deve essere installato correttamente sul veicolo.

La guida di questo veicolo con un rimorchio aumenta in maniera sostanziale il rischio di capovolgimento, specialmente su superfici inclinate. Se viene utilizzato un rimorchio dietro al veicolo, accertarsi che il gancio di traino sia compatibile con quello del veicolo. Accertarsi che il rimorchio sia orizzontale rispetto al veicolo. (In alcuni casi è possibile installare una prolunga speciale sul gancio di traino del veicolo). Utilizzare catene o cavi di sicurezza per fissare il rimorchio al veicolo.

Ridurre la velocità durante il traino di un rimorchio e sterzare gradualmente. Evitare pendii e terreni impraticabili. Non provare a guidare su pendii ripidi. Consentire una maggiore distanza per frenare, specialmente su superfici inclinate e quando un passeggero è a bordo. Fare attenzione a non pattinare o slittare.

Caricare un rimorchio in modo inadeguato può causare la perdita di controllo.

Assicurarsi sempre che il carico sia distribuito uniformemente e fissato in modo sicuro sul rimorchio; un rimorchio bilanciato uniformemente è più facile da controllare.

Posizionare sempre la leva del cambio su L (marce ridotte) per trainare un rimorchio – oltre a fornire più coppia, l'uso delle marce ridotte contribuisce a bilanciare il maggiore carico sugli pneumatici posteriori.

Una volta fermi o parcheggiati, bloccare veicolo e le ruote del rimorchio da possibili movimenti.

Prestare attenzione quando si stacca un rimorchio carico, in quanto esso o il suo carico potrebbe capovolgersi.

Durante il trasporto di un rimorchio, rispettare il peso massimo del timone e la capacità di traino indicati sull'etichetta apposta sul gancio di traino.

Accertarsi che vi sia del peso sul timone.

ETICHETTE IMPORTANTI PRESENTI SUL VEICOLO (TUTTI I PAESI ECCEETTO CANADA/ STATI UNITI)

Pittogramma di sicurezza

Leggere e comprendere le etichette di sicurezza del veicolo.

Queste etichette sono applicate sul veicolo per la sicurezza del conducente, dei passeggeri o degli astanti.

Le seguenti etichette sono previste sul veicolo e vanno considerate come parti integranti dello stesso. Se assenti o danneggiate, possono essere sostituite gratuitamente. Rivolgersi a un concessionario autorizzato Can-Am Off-Road.

NOTA:

In caso di discrepanze tra questa guida e quanto riportato sul veicolo, le etichette di sicurezza sul veicolo avranno la precedenza su quelle contenute in questa guida.

Etichetta di sicurezza generale

⚠ AVVERTENZA

- Leggere e comprendere tutte le etichette di sicurezza, individuare e leggere la Guida del conducente. Guardare il video sulla sicurezza utilizzando il link del codice QR o visitare il sito web di Can-Am prima del funzionamento.
- Evitare perdite di controllo e ribaltamenti: Evitare di eseguire manovre brusche, derapare o slittare di lato, fare sbandare le ruote posteriori azionando il freno a mano e non fare mai testa-coda. Evitare accelerazioni brusche in curva, anche da fermo. Rallentare prima di affrontare una curva. Prestare attenzione a colline, terreni difficili, cambiamenti nella trazione e nel terreno. Evitare superfici asfaltate. Evitare salite laterali (guida lungo superfici inclinate).
- I ribaltamenti hanno causato gravi lesioni personali e la morte, anche su aree aperte e in piano
- Non permettere l'utilizzo su strade pubbliche (ad esclusione di quelle indicate per l'utilizzo con veicoli fuoristrada), esiste il pericolo di collisione con automobili o mezzi pesanti.
- Non superare la capacità di posti a sedere del veicolo: 2 posti.
- Assicurarsi che i conducenti abbiano compiuto 16 anni e abbiano una patente di guida valida.

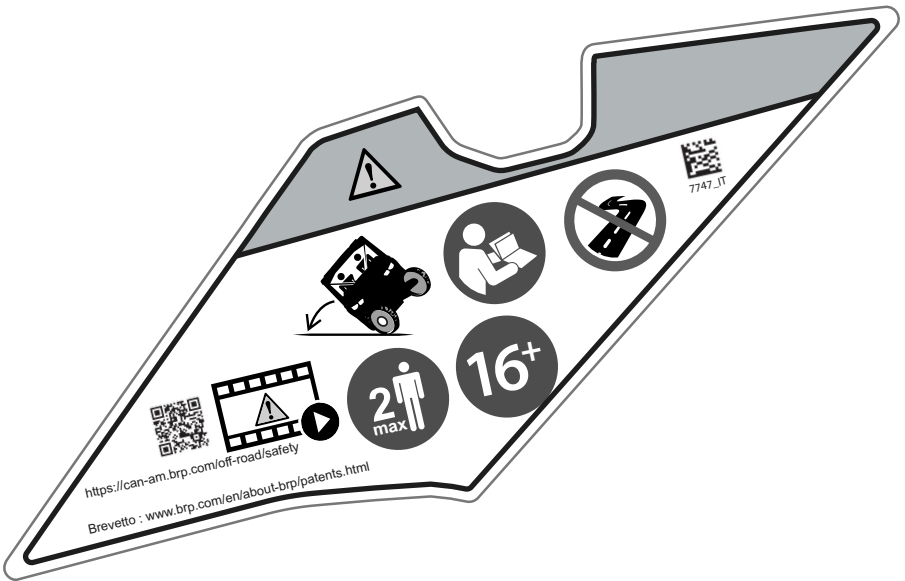

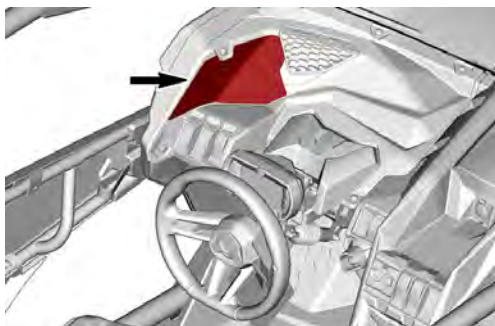

Etichetta di sicurezza conducente

⚠ AVVERTENZA

- Indossare sempre un casco omologato e attrezzature di protezione.
- Indossare sempre una protezione per le orecchie.
- Allacciare le cinture sicurezza.
- Non guidare in stato di ebbrezza o sotto l'effetto di farmaci.
- Allacciare le cinture di sicurezza e chiudere le porte o fissare le protezioni laterali.
- Se si ritiene o si teme che il veicolo possa rovesciarsi o ribaltarsi, ridurre il rischio di lesioni personali: Tenersi saldamente al volante o alle maniglie e prepararsi all'urto. Non far sporgere alcuna parte del corpo dal veicolo per qualsiasi ragione.
- Mantenersi sempre completamente all'interno del veicolo.
- Non tenersi alla gabbia durante la guida.
- Conducente e passeggero devono essere in grado di sedere con la schiena contro il sedile, i piedi poggiati sul pavimento del veicolo o sul poggiatesta e le mani sulle maniglie.

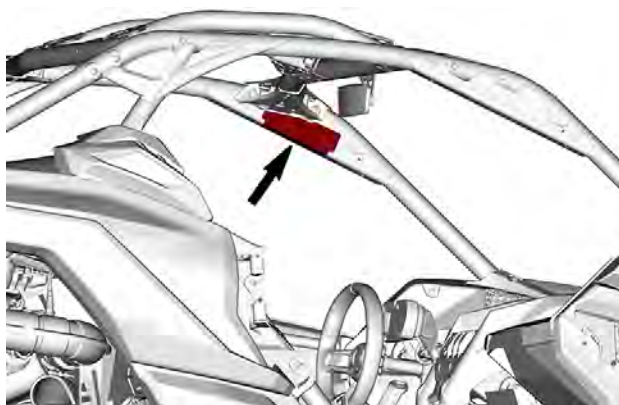

Etichetta di sicurezza passeggero

⚠ AVVERTENZA

- Indossare sempre un casco omologato e attrezzature di protezione.
- Indossare sempre una protezione per le orecchie.
- Allacciare le cinture sicurezza.
- Non guidare in stato di ebbrezza o sotto l'effetto di farmaci.
- Allacciare le cinture di sicurezza e chiudere le porte o fissare le protezioni laterali.
- Se si ritiene o si teme che il veicolo possa rovesciarsi o ribaltarsi, ridurre il rischio di lesioni personali: Tenersi saldamente al volante o alle maniglie e prepararsi all'urto. Non far sporgere alcuna parte del corpo dal veicolo per qualsiasi ragione.
- Mantenersi sempre completamente all'interno del veicolo.
- Non tenersi alla gabbia durante la guida.
- Conducente e passeggero devono essere in grado di sedere con la schiena contro il sedile, i piedi poggiati sul pavimento del veicolo o sul poggiatesta e le mani sulle maniglie.

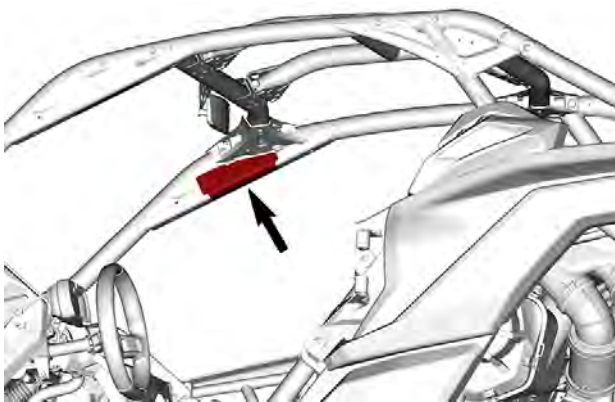
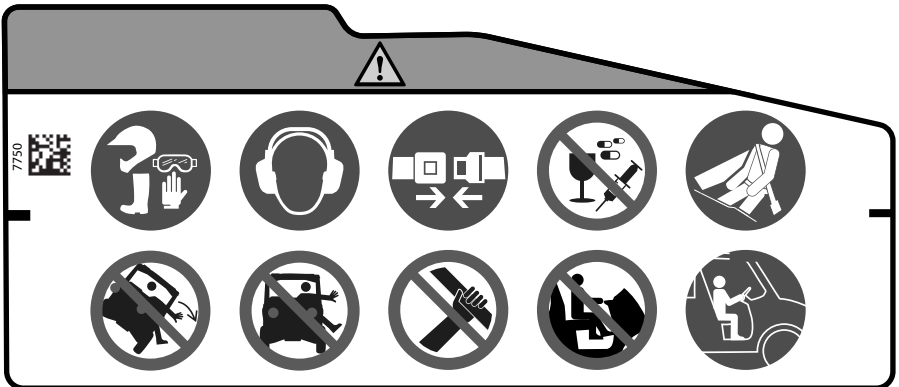

Etichetta pressione degli pneumatici

Modelli CE

⚠ AVVERTENZA

- Trovare la Guida del conducente e leggerla. Una pressione dei pneumatici non corretta o il sovraccarico del veicolo può causare una perdita di controllo, con conseguenti **LESIONI GRAVI** o **MORTE**.
- Mantenere **SEMPRE** una pressione dei pneumatici adeguata come indicato. Utilizzare la pressione massima se il carico totale supera i 195 kg (430 lb).

		⚠					
		< 195 (430)		+ +		> 195 (430)	
		kPa (psf)		kg (lb)			
30	DS	193 (28)	207 (30)	234 (34)	290 (42)		
32	XRS	124 (18)	165 (24)	138 (20)	207 (30)	286 (630)	
	XRC	138 (20)	179 (26)	145 (21)	221 (32)		

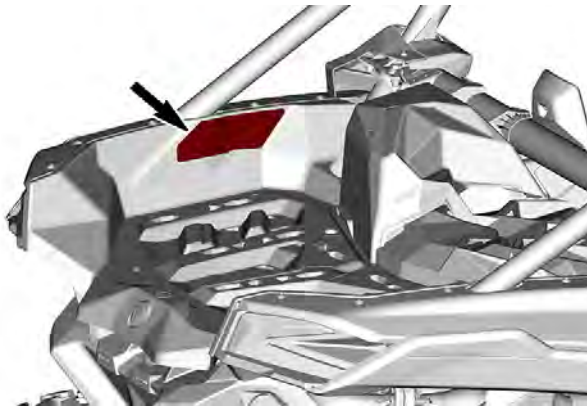

Tutti gli altri modelli

⚠ AVVERTENZA

- Trovare la Guida del conducente e leggerla. Una pressione dei pneumatici non corretta o il sovraccarico del veicolo può causare una perdita di controllo, con conseguenti LESIONI GRAVI o MORTE.
- Mantenere SEMPRE una pressione dei pneumatici adeguata come indicato. Utilizzare la pressione massima se il carico totale supera i 195 kg (430 lb).

		⚠					
		< 195 (430)		+ () + () + () kg (lb)		> 195 (430)	
		kPa (psi)		kPa (psi)		kPa (psi)	
30	DS / XDS	138 (20)	179 (26)	152 (22)	234 (34)	286 (630)	 < < kg (lb)
	RS	152 (22)	193 (28)	165 (24)	262 (38)		
	XMR	117 (17)	165 (24)	124 (18)	214 (31)		
32	XRS	124 (18)	179 (26)	138 (20)	221 (32)		
	XRC	138 (20)	179 (26)	145 (21)	221 (32)		

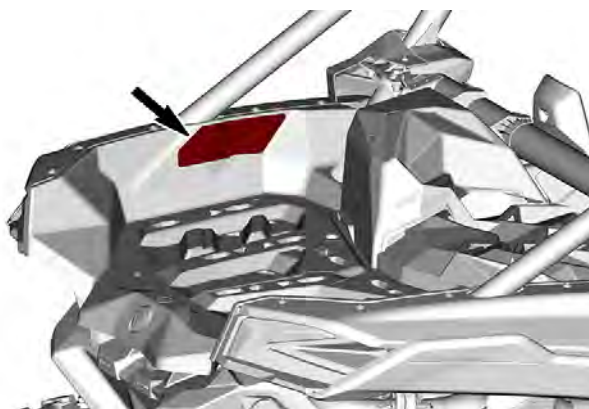

⚠ AVVERTENZA

- Trovare la Guida del conducente e leggerla. Una pressione dei pneumatici non corretta o il sovraccarico del veicolo può causare una perdita di controllo, con conseguenti **LESIONI GRAVI** o **MORTE**.
- Mantenere **SEMPRE** una pressione dei pneumatici adeguata come indicato. Utilizzare la pressione massima se il carico totale supera i 195 kg (430 lb).

⚠

< 195 (430) kg (lb) > 195 (430) kg (lb)

			kPa (psi)	kg (lb)		< kg (lb)
30	DS / XDS / RS		124 (18)	124 (18)	124 (18)	124 (18)
	XMR		117 (17)	165 (24)	124 (18)	214 (31)
	XRS		124 (18)	124 (18)	124 (18)	124 (18)
32	XRC		138 (20)	179 (26)	145 (21)	221 (32)
						286 (630)

10000-IT

2x

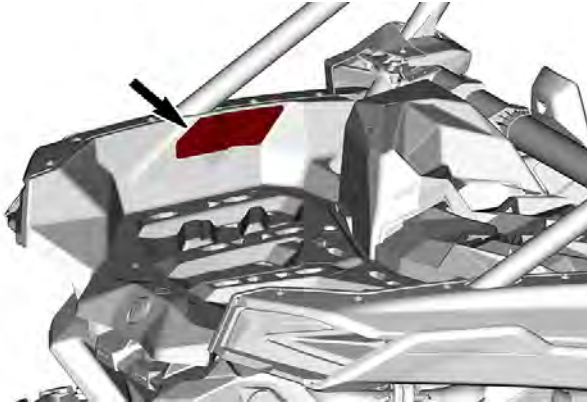

Mai agganciare un carico in questo punto

AVVISO

Mai agganciare un carico in questo punto.



7763

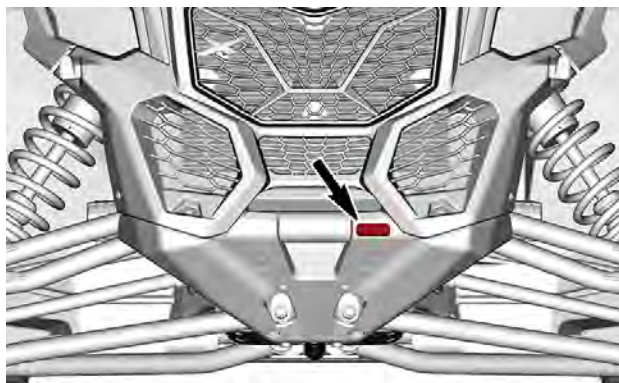

Etichetta capacità di carico veicolo

⚠ AVVERTENZA

- Trovare la Guida del conducente e leggerla. Una pressione dei pneumatici non corretta o il sovraccarico del veicolo può causare una perdita di controllo, con conseguenti LESIONI GRAVI o MORTE.
- MAI superare la capacità di carico del veicolo, compreso il peso dell'operatore, del passeggero, del carico, degli accessori e del timone del rimorchio se presente.

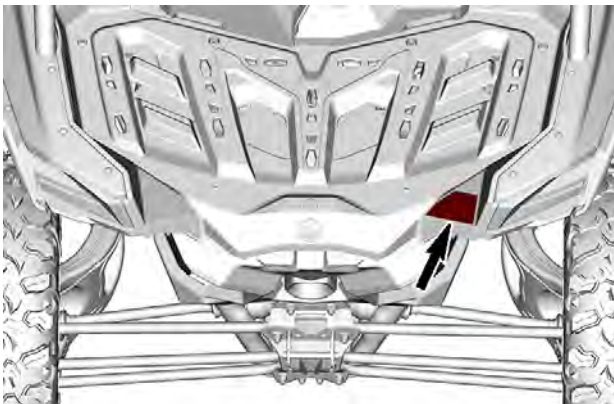
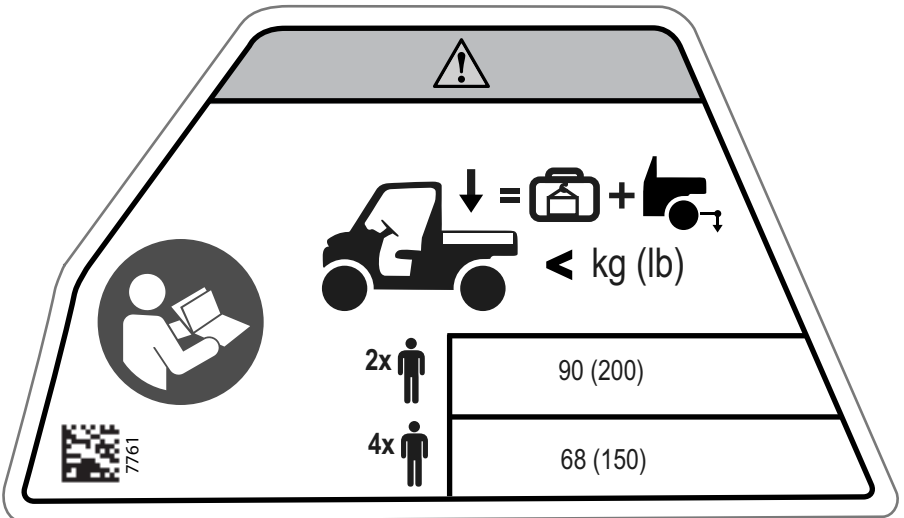

Etichetta di avvertenza del carico

⚠ AVVERTENZA

- Trovare la Guida del conducente e leggerla.
- MAI trasportare un passeggero nel vano di carico.
- MAI posizionare contenitori di benzina e di liquidi infiammabili o pericolosi sul portapacchi. Ciò potrebbe provocare esplosioni.
- Ridurre la velocità quando si trasporta un carico.
- MAI fissare all'area di carico per trainarlo.

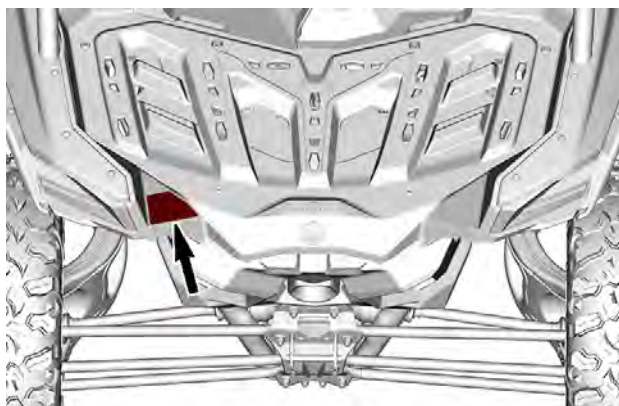

Etichetta di avvertenza per porte - (Metà porte)

AVVERTENZA

NON mettere il braccio fuori dal veicolo; sussiste il rischio di LESIONE GRAVE.

Lato sinistro



Lato destro

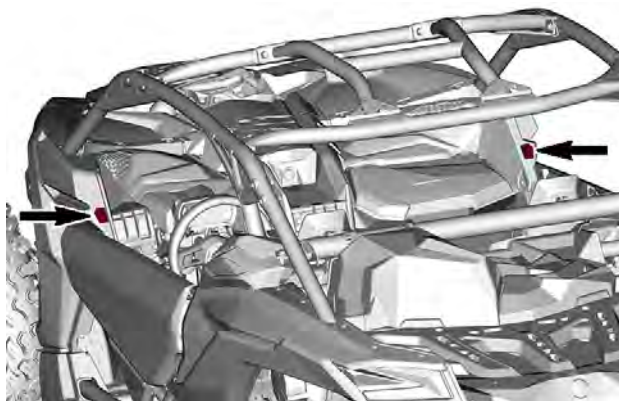

Etichetta di avvertenza della gabbia

AVVERTENZA

MAI fissare un carico alla gabbia per trainarlo. Questo può causare il rovesciamento del veicolo. Utilizzare solo il gancio di traino o il gancio di recupero per trainare un carico.

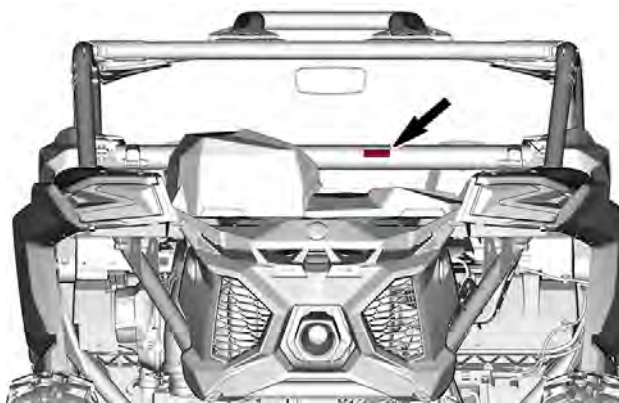
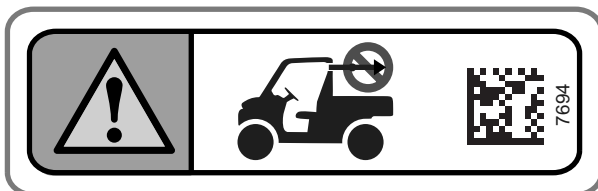

Etichetta di avvertenza leva del cambio

⚠ AVVERTENZA

- Arrestare il veicolo e azionare il freno prima di utilizzare la leva del cambio e l'interruttore 2WD/4WD.
- Prima di uscire dal veicolo, mettere la leva del cambio in posizione STAZIONAMENTO (P). In caso contrario, il veicolo potrebbe spostarsi.

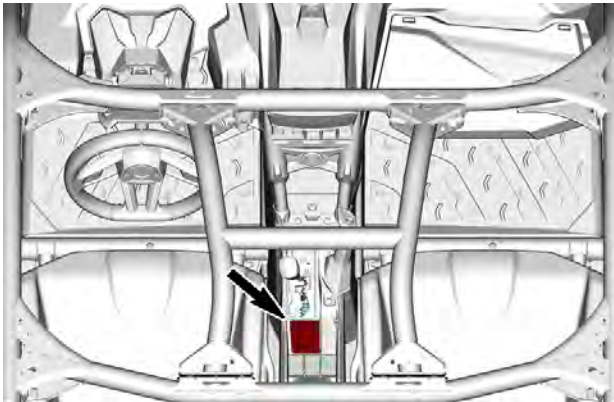
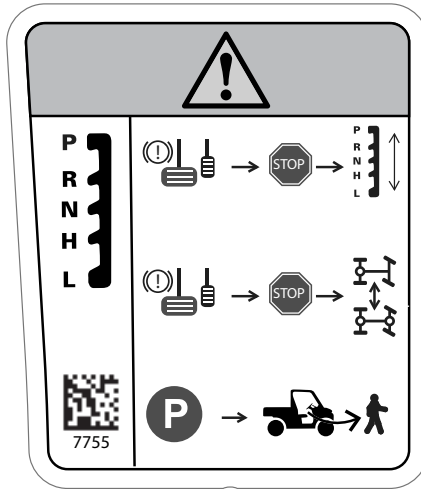

Etichetta solo recupero veicolo bloccato

AVVISO

Utilizzare esclusivamente per liberare un veicolo bloccato. Non utilizzare mai per agganciare un carico in questo punto. È necessario installare il gancio di traino. Consultare la Guida del conducente.

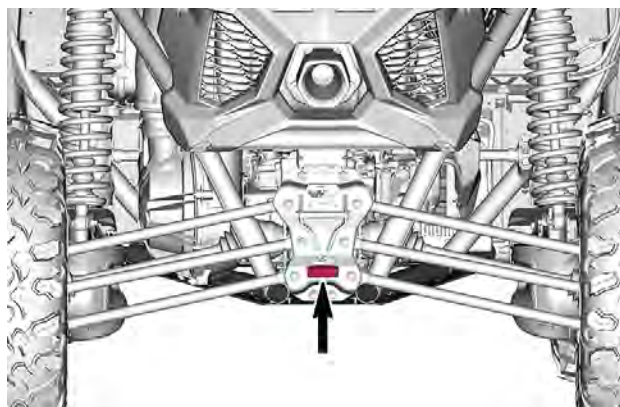
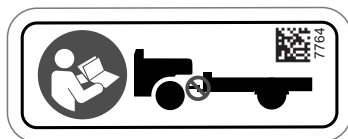



Avvertenze verricello - Su verricello

⚠ AVVERTENZA

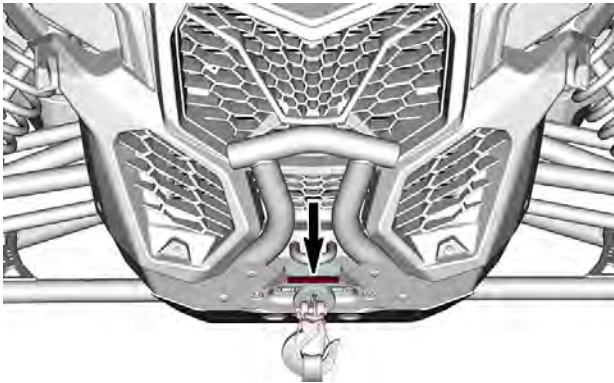
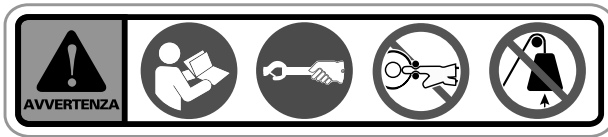
- Trovare la Guida del conducente e leggerla. Un uso non corretto può causare LESIONI GRAVI o MORTE. Seguire tutte le istruzioni e le avvertenze.
- Utilizzare sempre la cinghia per mano per maneggiare il gancio e la fune.
- Non infilare le dita nel gancio.
- Evitare di inserire la mano tra il gancio e il passacavo o il passacavo a rulli. In caso contrario si rischia di schiacciarsi le dita.
- Non utilizzare mai il verricello per sollevare oggetti o persone.

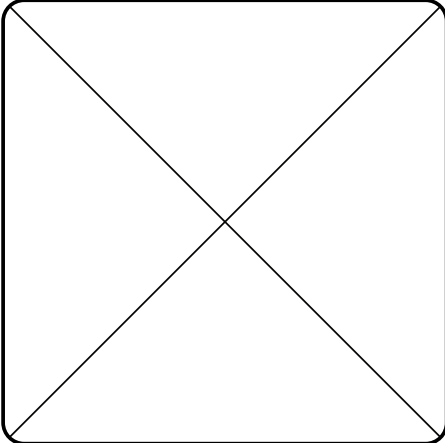

Etichette di conformità Informazioni sul controllo delle emissioni (configurazione tipica)

Certificazione EN	Altro modello
	

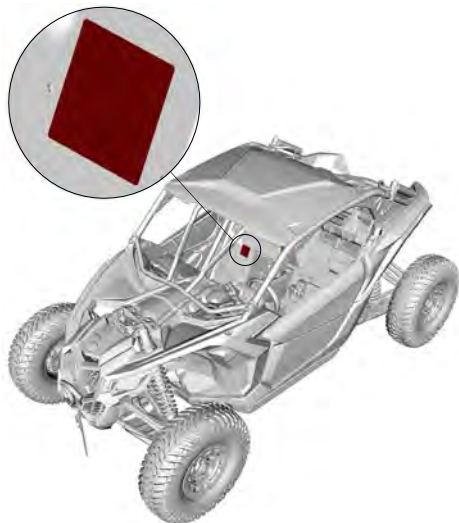

POSIZIONE DELLE ETICHETTE

Etichetta ANSI/ROHVA

BRP certifica che questo ROV è conforme allo Standard nazionale americano per i veicoli fuoristrada ricreativi (ROV), standard ANSI/ROHVA 1 - 2016.

BRP certifies that this ROV complies with the American National Standard for Recreational Off-Highway Vehicles, ANSI / ROHVA 1 - 2016 Standard.

Questa struttura protettiva antibaltamento soddisfa i requisiti di prestazione della norma ISO 3471: 2008.

This roll over protective structure meets the performance requirements of ISO 3471: 2008.

704906982_IT

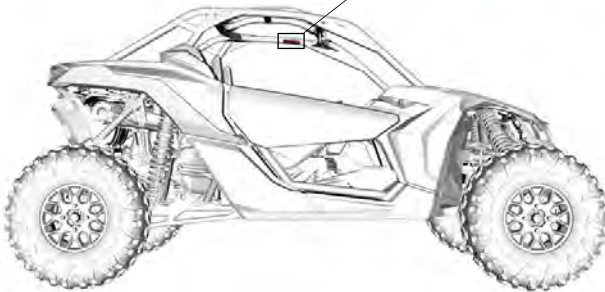

POSIZIONE DELLE ETICHETTE

Etichetta conformità NRMM

Posizionare sulla parte superiore della testata.

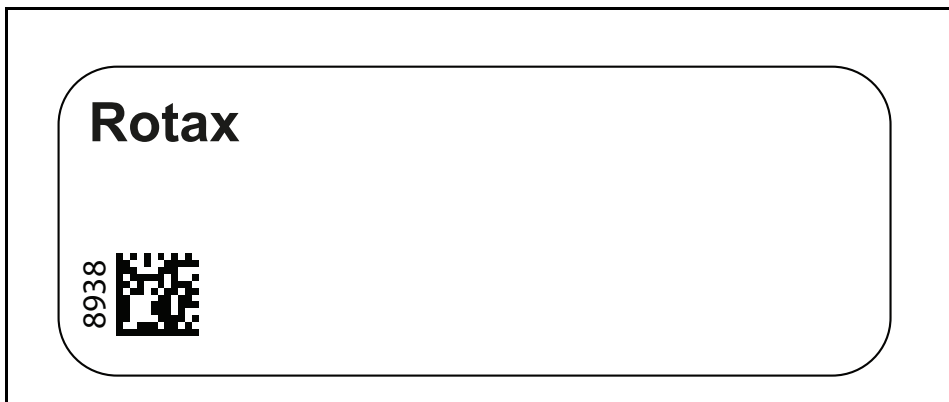

Etichette contenenti informazioni tecniche

Carburante raccomandato

All'interno del tappo del serbatoio del carburante

AVVISO

Utilizzare esclusivamente carburante senza piombo. Numero di ottani raccomandato: PREMIUM 91 (min (R+M)/2) o SUPER 95 (min RON). Consultare la Guida del conducente.

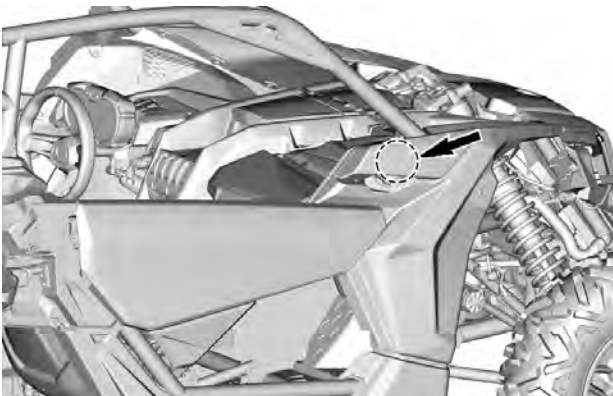
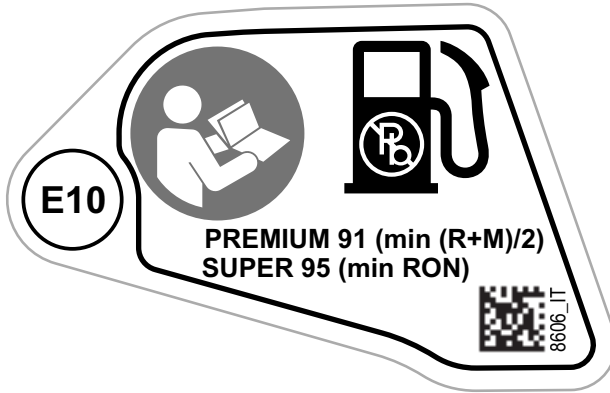

Manutenzione del filtro dell'aria

Sull'alloggiamento del filtro aria del motore

AVVISO

Consultare la Guida del conducente per la pianificazione della manutenzione del filtro dell'aria e per istruzioni.



7686

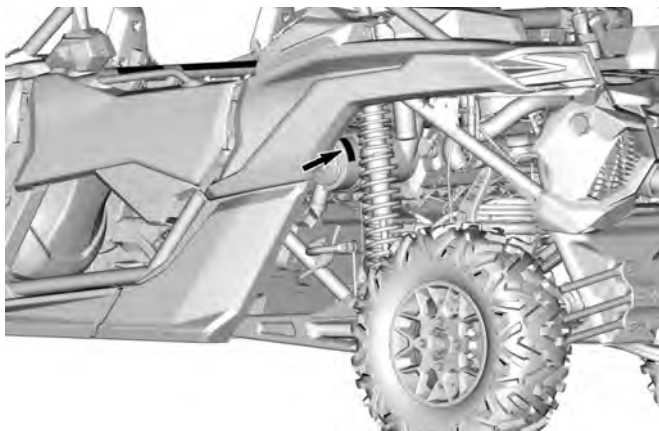
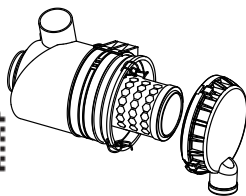

SEGNALAZIONE DI DIFETTI DI SICUREZZA

In Canada, nel caso in cui si sospetti che il veicolo presenti un difetto che potrebbe causare un incidente o lesioni o morte, contattare immediatamente Transport Canada oltre a Bombardier Recreational Products Inc.

Se Transport Canada riceve una segnalazione del genere, potrebbe aprire un'indagine e, qualora rilevasse la presenza di un difetto di protezione in un gruppo di veicoli, potrebbe avviare una campagna di ritiro e di riparazione dei veicoli. Transport Canada non può tuttavia intervenire in alcun modo nei problemi personali tra l'acquirente, il concessionario o Bombardier Recreational Products Inc.

Per contattare Transport Canada:



819-994-3328 (area Gatineau-Ottawa o all'estero)
Numero gratuito: 1 800-333-0510 (in Canada)



Transport Canada - ASFAD
330 Sparks Street
Ottawa, ON
K1A 0N5



<https://www.tc.gc.ca/recalls>

Questa pagina è intenzionalmen-
te vuota

INFORMAZIONI SUL VEICOLO

COMANDI PRINCIPALI

È importante conoscere la posizione e il funzionamento di tutti i comandi e acquisire familiarità ed esercitarsi nell'utilizzo coordinato degli stessi.

NOTA:

Alcune etichette di sicurezza del veicolo non sono riportate nelle illustrazioni. Per le informazioni sulle etichette di sicurezza, fare riferimento a *Etichette importanti presenti sul prodotto*.

Sterzo

Lo sterzo è collocato davanti al sedile di guida.

Lo sterzo consente di far girare il veicolo a sinistra o a destra.

Girare lo sterzo nella direzione in cui si desidera procedere.



1. Sterzo

Afferrare lo sterzo con entrambe le mani, senza stringere i pollici.

ATTENZIONE

In condizioni di percorso accidentato oppure di attraversamento di un ostacolo, lo sterzo potrebbe improvvisamente tirare da un lato, provocando lesioni alle mani o ai polsi in caso di posizionamento errato dei pollici.

Modelli con DPS

Il DPS (servosterzo dinamico) riduce lo sforzo necessario a girare il volante.

Pedale dell'acceleratore

Il pedale dell'acceleratore è posizionato a destra del pedale del freno.

Il pedale dell'acceleratore controlla la velocità del motore.



ESEMPIO TIPO

1. Pedale del freno
2. Pedale dell'acceleratore

Per accelerare o mantenere una velocità costante, premere il pedale dell'acceleratore con il piede destro.

Per ridurre la velocità del veicolo, rilasciare il pedale dell'acceleratore.

Il pedale dell'acceleratore è caricato a molla e dovrebbe ritornare in posizione di riposo (al minimo) in caso di mancato azionamento.

NOTA:

Il pedale dell'acceleratore non dovrebbe mai essere smontato.

Pedale del freno

Il pedale del freno è posizionato a sinistra del pedale dell'acceleratore.

La funzione del pedale del freno consiste nel rallentamento o nell'arresto del veicolo.

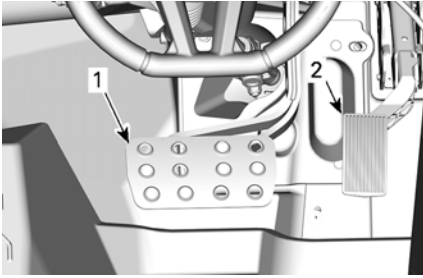
**MODELLI X RC**

1. Pedale del freno
2. Pedale dell'acceleratore

**TUTTI GLI ALTRI MODELLI**

1. Pedale del freno
2. Pedale dell'acceleratore

Per ridurre la velocità del veicolo o per arrestarlo, premere il pedale del freno con il piede destro.

Il pedale del freno è caricato a molla e dovrebbe ritornare in posizione di riposo in caso di mancato azionamento.

Leva del cambio

La leva del cambio è collocata sulla consolle inferiore, tra i sedili.

La leva del cambio è utilizzata per cambiare la posizione della scatola del cambio.

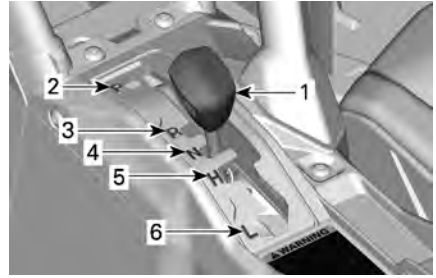

1. Leva del cambio
2. Stazionamento
3. Retromarcia
4. Folle
5. Marce lunghe (avanti)
6. Marce ridotte (avanti)

Il veicolo deve essere arrestato ed è necessario frenare prima di selezionare una marcia.

⚠ AVVERTENZA

Questa scatola del cambio non è progettata per cambiare mentre il veicolo è in movimento.

Stazionamento

La posizione di stazionamento blocca la scatola del cambio per evitare che il veicolo si muova.

⚠ AVVERTENZA

Usare sempre la posizione di STAZIONAMENTO (P) quando il veicolo non è in uso. Il veicolo può spostarsi se la leva del cambio non è collocata su P (STAZIONAMENTO).

Retromarcia

La posizione di retromarcia consente al veicolo di muoversi all'indietro.

In base alla configurazione specifica del veicolo, il veicolo può essere dotato di un allarme di back-up. Si attiva automaticamente quando viene selezionata la retromarcia.

NOTA:

Durante la guida in retromarcia, i giri/min del motore sono limitati e limitano a loro volta la velocità del veicolo.

⚠ AVVERTENZA

Quando si guida in discesa in retromarcia, la forza di gravità può aumentare la velocità del veicolo oltre la velocità di retromarcia sicura.

Folle

La posizione di folle disinserisce la scatola del cambio.

Marce lunghe (avanti)

Questa posizione seleziona il range velocità elevate della scatola del cambio. È il range di velocità normale per la guida. Permette al veicolo di raggiungere la massima velocità.

Marce ridotte (avanti)

Questa posizione seleziona il range velocità ridotta della scatola del cambio. Permette al veicolo di muoversi più lentamente con la massima coppia trasmessa alle ruote.

AVVISO

Utilizzare il range velocità ridotta per trainare un rimorchio, trasportare carichi pesanti, passare sopra ostacoli o durante la guida in salita e in discesa.

COMANDI SECONDARI

Alcune etichette di sicurezza del veicolo non sono riportate nelle illustrazioni.

Per le informazioni sulle etichette di sicurezza, fare riferimento a *Etichette importanti presenti sul prodotto*.

Chiave RF D.E.S.S e sede RF D.E.S.S. Post (Invia)

Chiave D.E.S.S. Post (Invia)

La sede D.E.S.S. è collocata sulla consolle superiore.

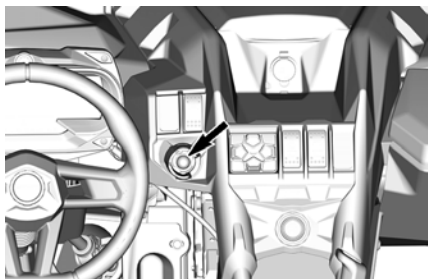

Chiave D.E.S.S. D.E.S.S. programmabile

Per tutte le informazioni sull'opzione D.E.S.S. consultare un concessionario Can-Am autorizzato.

Sistema di sicurezza digitale codificato (D.E.S.S.)

Questo veicolo è dotato di 1 chiave D.E.S.S.

La chiave di accensione contiene un circuito elettronico previsto per la trasmissione di un numero di serie elettronico univoco.

Il sistema D.E.S.S. legge il codice della chiave e consente al motore di avviarsi per le chiavi che riconosce.

Questo veicolo può essere azionato utilizzando tipi diversi di programmazione delle chiavi:

- Prestazioni
- Normale

Rivolgersi al concessionario per informazioni complete.

NOTA:

Le chiavi supplementari sono disponibili presso il concessionario come accessorio.

⚠ AVVERTENZA

Utilizzando la chiave normale o per prestazioni elevate, è possibile che si verifichino ribaltamenti, rovesciamenti, collisioni e perdite di controllo che possono provocare lesioni gravi o morte. L'utilizzo della chiave normale non è da intendere come sostituto di un conducente preparato, qualificato e che adotta uno stile di guida prudente.

Chiave prestaz. elevate

La chiave per prestazioni elevate consente all'utente di poter sfruttare la coppia massima del motore nonché di raggiungere la velocità massima del veicolo.

Questa chiave può rivelarsi utile per i conducenti che preferiscono una risposta più decisa dell'acceleratore e per ambienti in cui è appropriato ricorrere a velocità più elevate e ad accelerazioni più alte. Ad esempio, su piste aperte e diritte, i conducenti potrebbero preferire la chiave per prestazioni elevate.

Chiave normale

La chiave normale limita la velocità del veicolo a 70 km/h (43 MPH) e a una riduzione della coppia del 50%.

⚠ AVVERTENZA

Su pendii ripidi, il sistema di limitazione della velocità del motore potrebbe non essere in grado di impedire l'accelerazione del veicolo oltre questa velocità.

Questa chiave può rivelarsi utile per i conducenti che preferiscono un'accelerazione più graduale o per la guida in ambienti in cui si sconsigliano velocità massime e accelerazioni elevate. Ad esempio, su piste strette e tortuose, i conducenti potrebbero preferire una chiave normale.

Cordoncino di sicurezza galleggiante per Flessibilità

Il sistema D.E.S.S. del veicolo può essere programmato da un concessionario Can-Am Off-Road autorizzato in modo da accettare fino a 8 chiavi differenti.

Se si possiedono diversi veicoli dotati di sistema D.E.S.S., è possibile programmare ciascuno di essi presso il concessionario autorizzato Can-Am Off-Road in modo che vengano accettate le chiavi D.E.S.S. degli altri veicoli.

Pulsante di avvio/arresto motore

Il pulsante di Start/Stop (avvio/arresto) del motore è collocato sulla consolle superiore.

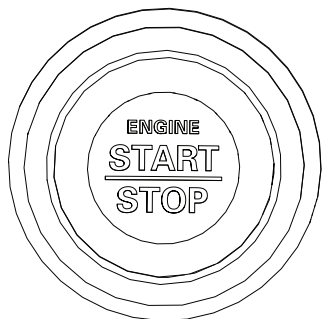

Il motore si accende premendo e tenendo premuto questo pulsante.

Se il motore è in funzione, quando premuto, lo arresta.

NOTA:

La chiave RF D.E.S.S. deve essere inserita nella sede RF D.E.S.S. per consentire l'avvio del motore.

Per attivare l'impianto elettrico senza avviare il motore, fare riferimento alla sezione *Attivazione dell'impianto elettrico*

Commutatore fari

Il commutatore fari si trova sul lato SX del cruscotto.

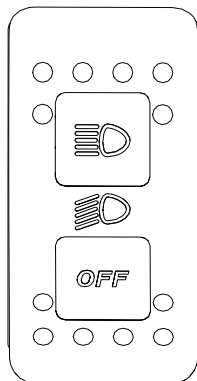

Questo interruttore è utilizzato per selezionare la posizione abbagliante o anabbagliante dei fari.

Tenere premuto il pulsante inferiore per spegnere i fari. È sufficiente premere lo stesso pulsante per riaccendere i fari.

Interruttore 2WD/4WD/ Blocco differenziale anteriore (se in dotazione)

L'interruttore 2WD/4WD/Blocco differenziale anteriore è collocato sulla consolle superiore.



Questo selettore seleziona 2 ruote motrici o 4 ruote motrici quando il veicolo è fermo e il motore è acceso.

Il blocco differenziale anteriore può essere attivato mentre il veicolo è in movimento, poiché non è necessario arrestare il veicolo per innestarlo. Per disattivarlo, premere nuovamente l'interruttore. Quando il veicolo è spento, viene disattivato anche il blocco differenziale anteriore.

AVVISO

Non passare mai dal 4X4 con differenziale anteriore bloccato al 2X4. Sbloccare sempre il differenziale anteriore prima di attivare la modalità 2X4.

AVVISO

Arrestare il veicolo prima di attivare o disattivare l'indicatore 2WD/4WD. Un danno meccanico potrebbe verificarsi se l'interruttore venisse inserito o disinserito durante la marcia.

Per bloccare completamente il differenziale anteriore, spingere l'interruttore verso l'alto. Questa è una posizione momentanea. Quando il differenziale anteriore è bloccato, la spia dell'interruttore si accende e il messaggio "DIFF LOCK" viene visualizzato nel quadro strumenti per 2 secondi. La spia si spegne quando il differenziale è sbloccato e sul quadro

strumenti viene visualizzato il messaggio "SMART-LOK", a indicare che si è tornati alla modalità automatica.

Quando il differenziale anteriore è bloccato, lo sforzo per girare il volante potrebbe essere superiore e la risposta più lenta.

⚠ AVVERTENZA

I cambi di direzione improvvisi possono provocare la perdita di controllo e possibili lesioni. Non inserire mai il blocco differenziale anteriore prima o durante la percorrenza di una curva.

La modalità 4WD viene attivata portando l'interruttore in posizione intermedia.

La modalità 2WD viene attivata premendo l'interruttore verso il basso. Il veicolo è quindi solo a trazione posteriore.

Interruttore modalità di marcia

Solo su alcuni modelli

Questo interruttore viene utilizzato per scegliere tra la modalità TRAIL e la modalità TRAIL ACTIV.

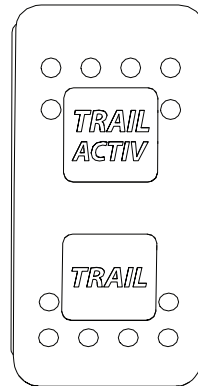

I SENTIERI

Questa modalità deve essere utilizzata con tutte le modalità di guida normali.

Il differenziale anteriore sincronizzerà automaticamente le ruote anteriori secondo necessità.

TRAIL ACTIV (Pista attiva)

Questa modalità viene utilizzata per aumentare la trazione sul treno anteriore.

Questa modalità ottimizza la trazione uscendo da una curva e/o in fase di brusca accelerazione rilevando la coppia motore richiesta dal conducente.

Quando viene utilizzata questa modalità, è necessario adeguare il proprio stile di guida in quanto la trazione anteriore tirerà maggiormente il veicolo.

⚠ AVVERTENZA

L'opzione di blocco completo del differenziale anteriore riduce la manovrabilità del veicolo in determinate condizioni.

Interruttore delle modalità di guida

Solo su alcuni modelli

L'interruttore modalità differenziale anteriore viene utilizzato per scegliere tra la modalità TRAIL (Pista) o la modalità ROCK (Roccia)



Utilizzare la modalità TRAIL (pista) per la guida normale.

Il differenziale anteriore sincronizzerà automaticamente le ruote anteriori secondo necessità.

ROCK

Utilizzare la modalità ROCK (Roccia) quando si guida su terreni rocciosi per ottimizzare la trazione e la manovrabilità.

Il differenziale anteriore impedisce lo slittamento delle ruote precaricando le frizioni, senza dover prima rilevare uno slittamento.

In base alla domanda del conducente (coppia motore), il modulo regola le frizioni per ottimizzare la trazione garantendo al contempo facilità di manovra. Questa funzione è attiva fino a 20 km/h (12 MPH).

Sopra i 20 km/h (12 MPH), monitora lo slittamento delle ruote e la sincronizzazione, in base alle necessità.

Tastierino

Il tastierino viene utilizzato per navigare tra i vari menu e opzioni quando è installato il *Display digitale 7,6"*.

Il tastierino è collocato sulla consolle superiore.

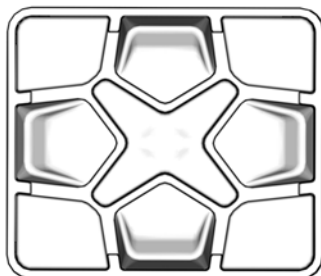

I SENTIERI

Interruttore di controllo manuale

L'interruttore di controllo manuale è collocato sopra il blocchetto D.E.S.S.

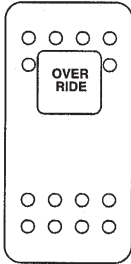

Il pulsante di esclusione viene utilizzato per:

- escludere il limitatore di regime motore in retromarcia consentendo l'erogazione della coppia motore massima. Fare riferimento a *Attivazione della modalità Esclusione*.
- Disattiva temporaneamente la protezione elettronica cinghia di trasmissione (se disponibile e attivata nel modello in questione).
- Cancellare il messaggio RICHIESTA MANUTENZIONE, fare riferimento a *Display digitale 4.5"* o a *Display digitale 7.6" (tastierino)*.
- Consente la guida del veicolo in caso di guasto del pedale dell'acceleratore. Fare riferimento a *Attivazione della modalità di emergenza manuale*.

Attivazione della modalità di esclusione

Premere senza rilasciare il pulsante di esclusione per entrare in modalità bypass.

⚠ AVVERTENZA

Utilizzare la modalità "Override" (Annullamento) solo se il veicolo è bloccato nel fango o in altri terreni morbidi e la "marcia ridotta" non è sufficiente. Assicurarsi che l'area sia sicura prima di utilizzare la modalità "Override" (Annullamento). Non utilizzare la modalità "Override" (Annullamento) quando si guida normalmente in retromarcia, perché la velocità potrebbe essere eccessiva.

Rilasciare il pulsante di esclusione per uscire dalla modalità bypass.

Attivazione della modalità di emergenza manuale

Se uno o entrambi i sensori di posizione del pedale è o sono difettosi, il pedale dell'acceleratore non risponde.

A seconda del tipo di avaria, premendo senza rilasciare il pulsante di esclusione, si ripristina temporaneamente la risposta del pedale O si aumenta temporaneamente il regime del motore per poter guidare il veicolo.

Rilasciando il pulsante di esclusione si rilascia l'acceleratore e il motore torna al regime minimo.

Interruttore verricello

Il verricello può essere controllato dall'interno o dall'esterno del veicolo con un comando che si trova nella consolle superiore.

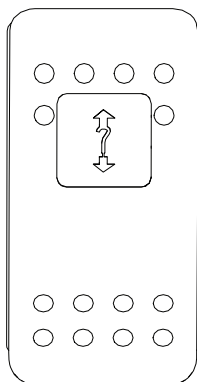

Per operare il verricello in modo corretto, vedere la relativa *Guida* fornita con il veicolo.

Interruttore avvisatore acustico (su modelli applicabili)

Per attivare l'avvisatore acustico, premere l'interruttore.

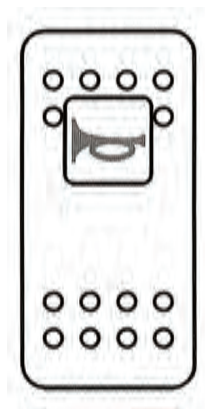

Interruttore della modalità sospensioni Smart-Shox (sui modelli applicabili)

L'interruttore della modalità sospensioni Smart-Shox si trova nella consolle superiore.

Ci sono 3 modalità di sospensioni: Sport, Sport+ e Comfort.



Per maggiori informazioni, consultare la sezione *Messa a punto della guida*.

EQUIPAGGIAMENTO

NOTA:

Alcune etichette di sicurezza del veicolo non sono riportate nelle illustrazioni. Per le informazioni sulle

etichette di sicurezza, fare riferimento a *Etichette importanti presenti sul prodotto*.

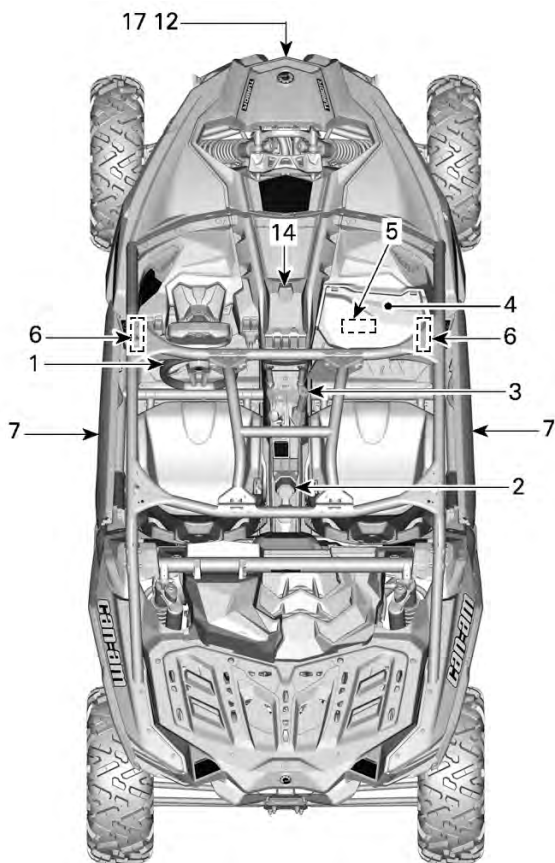

ESEMPIO TIPO

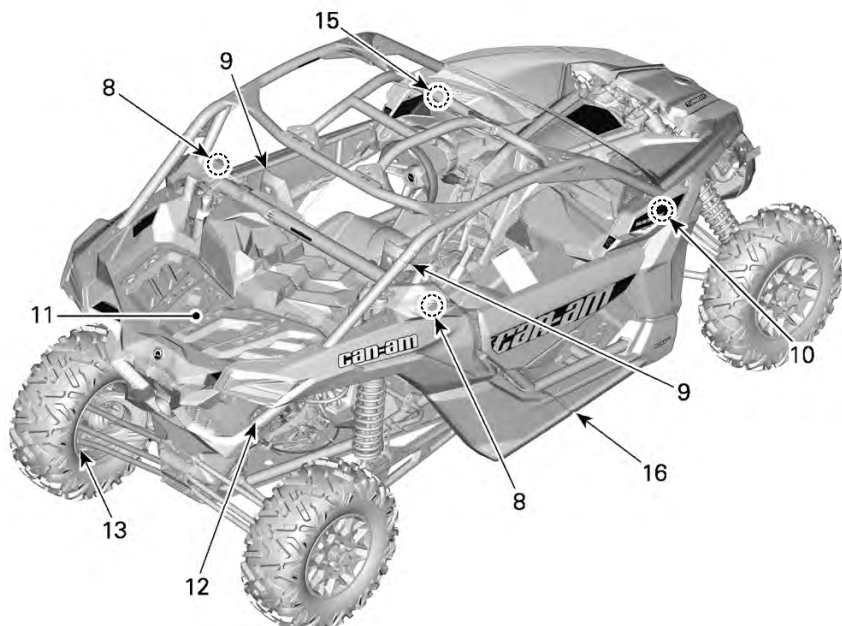

ESEMPIO TIPO

1. Inclinazione dello sterzo
2. Portatazza
3. Sostegni per i passeggeri
4. Vano portaoggetti
5. Kit strumenti
6. Poggiapiedi
7. Porte
8. Cinture di sicurezza
9. Sedili
10. Tappo del serbatoio del carburante
11. Portapacchi
12. Gancio di recupero
13. Raschietto per ruote
14. Presa di corrente a 12 volt
15. Specchietto retrovisore centrale
16. Protezioni laterali inferiori e protezioni dei bracci delle sospensioni
17. Verricello

Inclinazione dello sterzo

È possibile regolare l'altezza dello sterzo.

Regolare l'altezza dello sterzo al livello del torace e non della testa.

Per regolare l'altezza dello sterzo:

1. Sbloccare lo sterzo tirando la leva di inclinazione verso di sé.
2. Spostare lo sterzo fino alla posizione desiderata.
3. Rilasciare la leva di inclinazione per bloccare correttamente lo sterzo.



1. Leva di inclinazione

⚠ AVVERTENZA

Non regolare mai l'altezza dello sterzo durante la guida. È possibile perdere il controllo del veicolo.

Portabevande

Due portabevande sono posizionati sul retro della consolle inferiore.

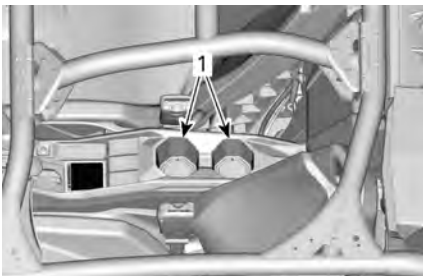

ESEMPIO TIPO

1. Portabevande

NOTA:

Non utilizzare i portabevande durante la guida su fondi stradali accidentati.

Maniglie passeggero

C'è un sostegno per il passeggero sulla consolle e uno sulla porta DX.

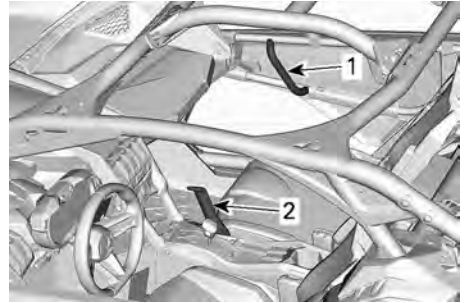

1. Sostegno sulla porta

2. Sostegno sulla consolle

Regolare la posizione del sedile in modo da garantire una presa stabile e confortevole sulle maniglie. Consultare la sezione *Sedili* per la procedura di regolazione.

L'utilizzo delle maniglie aiuta il passeggero a prepararsi al movimento del veicolo e a mantenere le mani e il corpo all'interno del cockpit in caso di ribaltamento.

⚠ AVVERTENZA

Non utilizzare mai parti della gabbia del veicolo come maniglie. Le mani potrebbero essere colpite da oggetti esterni all'abitacolo oppure rimanere schiacciate in un ribaltamento.

Vano portaoggetti

Il veicolo è dotato di un vano portaoggetti progettato per il trasporto di oggetti leggeri.

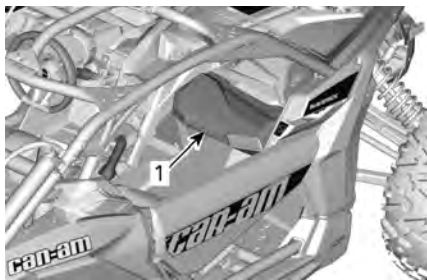

1. Vano portaoggetti

Capacità del vano portaoggetti

CARICO
MASSIMO

5 kg (11 lb)

Kit strumenti

Il veicolo è dotato di un kit contenente utensili di base, il kit è collocato nel vano portaoggetti.



1. Kit degli attrezzi

Poggiapiedi

Il veicolo è dotato di poggiapiedi per conducente e passeggero che consentono un saldo posizionamento dei piedi sul pavimento del veicolo, aiutando a mantenere una postura corretta durante la guida.



I poggiapiedi aiutano a ridurre al minimo il rischio di lesioni a gambe e piedi.

Indossare sempre calzature appropriate. Vedere *Attrezzature di protezione*.

Porte

Il veicolo è dotato di porte che aiutano gli occupanti a tenere all'interno del veicolo stesso corpo, braccia e gambe, riducendo il rischio di lesioni.

Le porte impediscono inoltre l'ingresso nell'abitacolo di rami e altri oggetti estranei.

⚠ AVVERTENZA

Non utilizzare mai il veicolo a meno che le porte siano chiuse e bloccate.



1. Porta chiusa e bloccata

Per sbloccare le porte, tirare la cinghia per sbloccare la serratura.

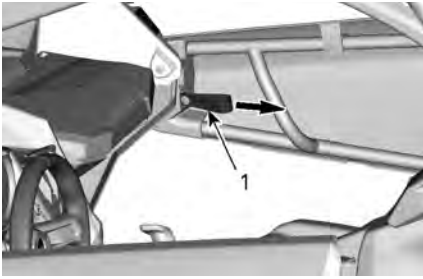

1. Cinghia di bloccaggio

Cinture di sicurezza

Questo veicolo è dotato di cinture di sicurezza a 3 punti per proteggere il conducente e i passeggeri in caso di collisione o capovolgimento. Le cinture di sicurezza contribuiscono a mantenere gli occupanti all'interno dell'abitacolo.

⚠ AVVERTENZA

Allacciare sempre correttamente le cinture di sicurezza.

Le cinture di sicurezza riducono il rischio di lesioni in caso di incidente e aiutano a tenere le parti del corpo all'interno dell'abitacolo in caso di ribaltamenti o incidenti. Prima di partire, tutti i passeggeri devono sapere come slacciare rapidamente la cintura di sicurezza. Sapere come sganciare correttamente la cintura di sicurezza è un'abilità fondamentale che può salvarsi la vita in una situazione di emergenza. In caso di incidente o di malfunzionamento del veicolo, essere in grado di sganciare rapidamente la cintura di sicurezza può aiutare a fuggire dal veicolo ed evitare potenziali pericoli come l'incendio o l'affondamento. Inoltre, saper sganciare rapidamente la cintura di sicurezza può aiutare ad assistere altre persone, come bambini o anziani.

Se la cintura di sicurezza del sedile del conducente non è allacciata:

- L'interruttore di accensione è in posizione ON, la spia delle cinture di sicurezza lampeggerà.
- Il motore è avviato e la leva del cambio viene disinnestata dalla posizione STAZIONAMENTO, la velocità del veicolo verrà ridotta ad un valore massimo di circa 20 km/h (12 MPH) su una superficie piana.

⚠ AVVERTENZA

Il veicolo può raggiungere velocità più elevate o più basse in base alle pendenze.

Come promemoria dell'allacciamento delle cinture di sicurezza, l'indicatore multifunzione consentirà di visualizzare il seguente messaggio: ATTIVAZIONE LIMITE MOTORE ALLACCIARE LE CINTURE DI SICUREZZA.

⚠ AVVERTENZA

Non sono previste spie o messaggi per le cinture di sicurezza dei passeggeri. Il conducente è responsabile della sicurezza dei passeggeri e dovrebbe accertarsi che essi allaccino correttamente le cinture di sicurezza.

Cinture di sicurezza a 3 punti di ancoraggio



ESEMPIO TIPO

1. Cintura di sicurezza

⚠ AVVERTENZA

Allacciare correttamente la cintura di sicurezza.
Allacciare le cinture di sicurezza e verificare che si aggancino e si sgancino saldamente e che siano ben tese contro il corpo.
Controllare che non sia allentata o difettosa.

La cintura di sicurezza è dotata di linguetta di bloccaggio.

Questo dispositivo blocca la cintura di sicurezza nella posizione regolata.



SITUAZIONE TIPICA - POSIZIONE BLOCCATA

1. Linguetta di pretensionamento

Per allacciare la cintura di sicurezza, inserire la linguetta di chiusura nell'apposito ancoraggio, quindi tirare la

cintura per accertarsi che sia correttamente allacciata.

Regolare la cintura di sicurezza sul proprio corpo tirando verso l'alto la parte di cintura che passa sopra la spalla.



ESEMPIO TIPO

Per rilasciare la cintura di sicurezza, spingere il pulsante rosso dell'ancoraggio.

Cinture di sicurezza a 4 punti di ancoraggio

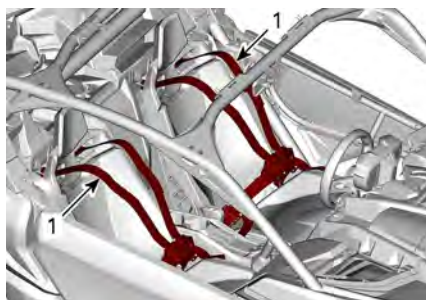

TIPICO

1. Cintura di sicurezza

⚠ AVVERTENZA

Allacciare correttamente la cintura di sicurezza.
Allacciare le cinture di sicurezza e verificare che si aggancino e si sgancino saldamente e che siano ben tese contro il corpo.
Controllare che non sia allentata o difettosa.

Per allacciare la cintura di sicurezza, inserire la linguetta di chiusura nell'apposito ancoraggio, quindi tirare la cintura per accertarsi che sia correttamente allacciata.



Su entrambi i lati, stringere la cintura di sicurezza al corpo tirando l'eccesso della cintura addominale verso l'interno. La fibbia deve essere centrata sul punto vita (più bassa possibile).



Per allentare la cintura di sicurezza, tenere la cintura addominale con una mano e tirare la cinghia rossa verso l'esterno.



Per rilasciare la cintura di sicurezza, spingere il pulsante rosso dell'ancoraggio.

Sedili

Regolazione in avanti e indietro del sedile

I sedili possono essere regolati in avanti e all'indietro.

Far scorrere la leva di regolazione, sistemare il sedile nella posizione desiderata e rilasciare la leva.

Provare a muovere il sedile in avanti e all'indietro per accertarsi che sia saldamente bloccato.

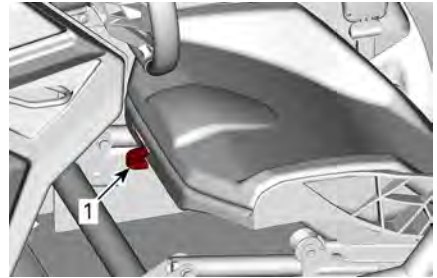

1. Leva di regolazione

⚠ AVVERTENZA

Non regolare mai la posizione del sedile quando il veicolo è in movimento.

Smontaggio e montaggio del cuscino del sedile

Sganciare la linguetta di ritenuta del cuscino.

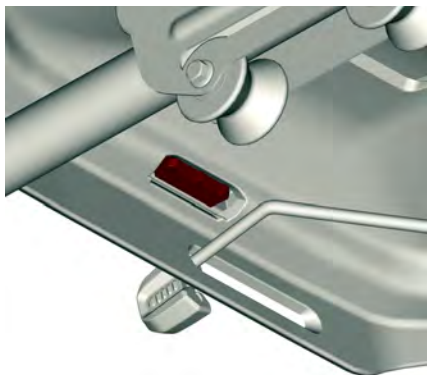

Sollevare il lato posteriore del cuscino, quindi liberarlo dal telaio del sedile tirandolo all'indietro.



Per l'installazione, invertire la procedura di rimozione.

Smontaggio e montaggio del sedile

Rimuovere il cuscino del sedile.

Rimuovere tutti e quattro i punti di ancoraggio.

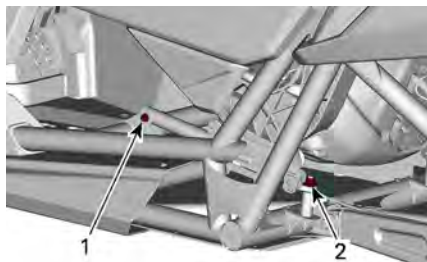

COMPONENTI RIMOSI PER MAGGIORE CHIAREZZA

1. Punto di ancoraggio anteriore
2. Punto di ancoraggio posteriore

Per l'installazione, eseguire la procedura di rimozione al contrario prestando attenzione ai seguenti aspetti.

Montare il sedile utilizzando dadi **NUOVI**. Serrare come da specifiche.

⚠ AVVERTENZA

Per il montaggio dei punti di ancoraggio del sedile utilizzare dadi nuovi.

Coppia di serraggio	
Punto di ancoraggio posteriore	71 ± 15 Nm (52 ± 11 lbf-ft)
Punto di ancoraggio anteriore	28 ± 3,5 Nm (20 ± 3 lbf-ft)

Regolazione dell'altezza del sedile

L'altezza del sedile può essere regolata utilizzando i punti di ancoraggio. Vedere *Smontaggio e montaggio del sedile*.

Sistemazione in posizione ALTA

Rimuovere il cuscino del sedile.

Rimuovere entrambi i dadi che fissano i punti di ancoraggio posteriori.

Rimuovere entrambi i dadi che fissano i punti di ancoraggio anteriori.

Fissare entrambi i punti di ancoraggio posteriori come illustrato. Utilizzare dadi **NUOVI**.



PUNTO DI ANCORAGGIO POSTERIORE IN POSIZIONE ALTA

1. Dadi di fissaggio
2. Telaio del sedile
3. Manicotto
4. Telaio del veicolo

Montare entrambi i punti di ancoraggio anteriori come illustrato. Utilizzare dadi **NUOVI**.



PUNTI DI ANCORAGGIO ANTERIORI IN POSIZIONE ALTA

1. Bullone di blocco
2. Supporto sedile

⚠ AVVERTENZA

Per il montaggio dei punti di ancoraggio del sedile utilizzare dadi nuovi. Verificare che entrambi i punti di ancoraggio sul lato anteriore e sul lato posteriore siano regolati sulla stessa posizione (ALTA o BASSA) prima di guidare il veicolo.

Serrare i dadi come da specifiche.

Coppia di serraggio

Punto di ancoraggio posteriore	71 ± 15 Nm (52 ± 11 lbf-ft)
Punto di ancoraggio anteriore	28 ± 3,5 Nm (20 ± 3 lbf-ft)

Sistemazione in posizione BASSA

Rimuovere il cuscino del sedile.

Rimuovere entrambi i dadi che fissano i punti di ancoraggio posteriori.

Rimuovere entrambi i dadi che fissano i punti di ancoraggio anteriori.

Fissare entrambi i punti di ancoraggio posteriori come illustrato. Utilizzare dadi **NUOVI**.



PUNTO DI ANCORAGGIO POSTERIORE IN POSIZIONE ALTA

1. Dadi di fissaggio
2. Manicotto
3. Telaio del sedile
4. Telaio del veicolo

Montare entrambi i punti di ancoraggio anteriori come illustrato. Utilizzare dadi **NUOVI**.



MECCANISMO DI REGOLAZIONE ANTERIORE IN POSIZIONE BASSA

1. Bullone di blocco
2. Supporto staffa

⚠ AVVERTENZA

Per il montaggio dei punti di ancoraggio del sedile utilizzare dadi nuovi. Verificare che entrambi i punti di ancoraggio sul lato anteriore e sul lato posteriore siano regolati sulla stessa posizione (ALTA o BASSA) prima di guidare il veicolo.

Serrare i dadi come da specifiche.

Coppia di serraggio	
Punti di ancoraggio posteriori	71 ± 15 Nm (52 ± 11 lbf-ft)
Punti di ancoraggio anteriori	28 ± 3,5 Nm (20 ± 3 lbf-ft)

Tappo del serbatoio del carburante

Aprire lo sportellino del serbatoio del carburante.



1. Sportellino del serbatoio del carburante

Il tappo del serbatoio del carburante è situato sul lato anteriore destro del veicolo.

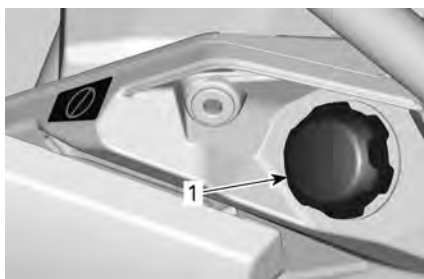

1. Tappo del serbatoio del carburante

Fare riferimento a *Carburante* per ulteriori informazioni sulla procedura di rifornimento e i requisiti del carburante.

Portapacchi

Il portapacchi è comodo per il trasporto di attrezzature e di altri tipi di carichi. Il portapacchi non deve mai essere utilizzato per il trasporto di passeggeri.

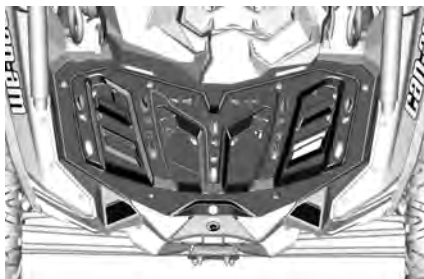

PORTAPACCHI

⚠ AVVERTENZA

- Non trasportare mai un passeggero su un portapacchi.
- Il carico non deve mai interferire con la linea visiva del guidatore né pregiudicare la sua capacità di sterzare adeguatamente.
- Non sovraccaricare il veicolo.
- Controllare sempre che tutti i carichi siano adeguatamente fissati e non oltrepassino il portapacchi.
- Non trasportare le taniche del carburante o qualunque altro liquido pericoloso sul portapacchi.

Controllare le *Caratteristiche tecniche* per le raccomandazioni sul peso del carico.

Gancio di recupero

Pratico gancio da utilizzare per recuperare un veicolo bloccato.

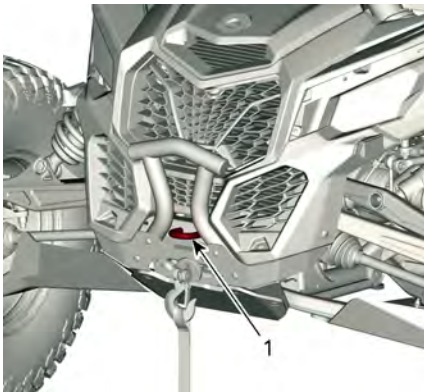

1. Gancio di recupero anteriore

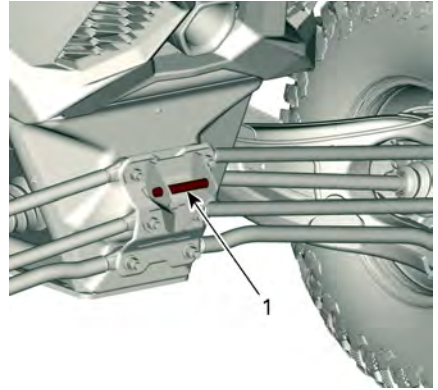

TUTTI I MODELLI

1. Gancio di recupero posteriore

AVVISO

I ganci di recupero sono progettati per recuperare un veicolo bloccato; non devono essere usati per trasportare un carico, fissare una puleggia o altri dispositivi meccanici che possano sovraccaricare il punto di fissaggio. Il mancato rispetto di quanto sopra può causare danni al telaio del veicolo.

Raschietto per ruote

Dispositivo collocato all'interno delle ruote posteriori per ridurre l'accumulo di fango che potrebbe danneggiarne gli interni.



1. Raschietto per ruote

Controllare le condizioni del raschietto per ruote. Sostituire in caso di

superamento del contrassegno di usura in un punto qualsiasi.



1. Limite di usura

Presca elettrica da 12 V

Utile per una lampada a mano o altre attrezzature portatili.



1. Presca di alimentazione da 12 V

Prima di usare, rimuovere il tappo di protezione. Rimetterlo sempre dopo l'uso per proteggere dalle intemperie.

Specchietto retrovisore centrale

(Se in dotazione)

Questo veicolo è dotato di uno specchietto retrovisore centrale.

Fare attenzione poiché gli oggetti nello specchietto sono più vicini di quanto sembrano.

Lo specchietto può essere regolato in base alle preferenze del conducente.

Per regolare lo specchietto, allentare la manopola dietro lo specchietto e

serrarla dopo aver riposizionato lo specchietto.

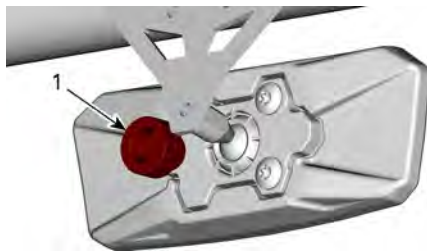

DIETRO LO SPECCHIETTO

1. Manopola

⚠ AVVERTENZA

Non regolare gli specchietti durante la guida. Si potrebbe perdere il controllo del veicolo.

Protezioni laterali inferiori e protezioni dei bracci delle sospensioni (se in dotazione)

Protezioni laterali inferiori UHMW per una protezione aggiuntiva della carrozzeria inferiore.

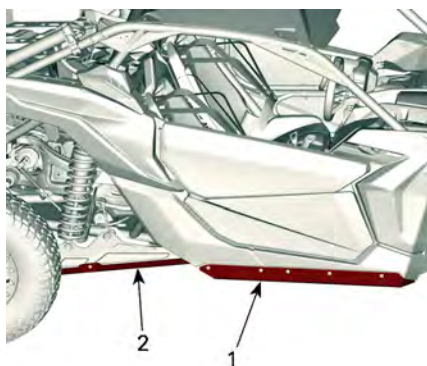

1. Protezioni laterali inferiori
2. Protezione per i bracci longitudinali

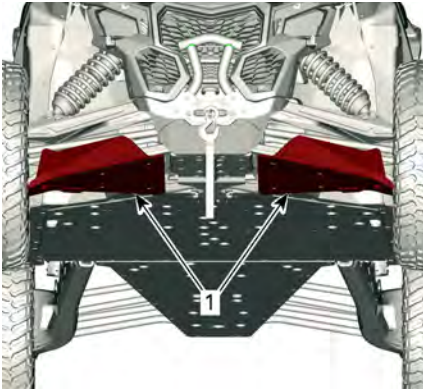

1. Protezione per i bracci ad A

Verricello (se previsto)

⚠ AVVERTENZA

Per evitare lesioni gravi o morte o danni rilevanti ai componenti.

- Non utilizzare mai la corda/il cavo del verricello per fissare il veicolo durante il rimorchio.
- Non guidare mai con la corda/il cavo del verricello collegato a un carico o a un altro veicolo.
- Utilizzare il verricello solo per aiutare un veicolo bloccato (neve, fango, ecc.).
- Fare sempre riferimento alle istruzioni del produttore del verricello.

Il verricello può essere azionato dall'interno del veicolo con un interruttore comando situato sulla consolle superiore.

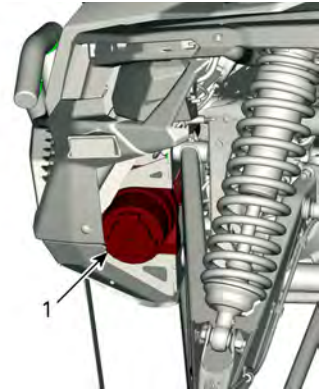

1. Verricello

NOTA:

L'uso prolungato e intensivo del verricello può scaricare la batteria.

Per ridurre il rischio di scaricare la batteria, attenersi alle istruzioni seguenti:

Srotolare sempre manualmente: sbloccare il cavo utilizzando la maniglia poi tirare la cinghia del gancio per srotolare.

Si raccomanda di lasciare in funzione il motore durante il funzionamento del verricello. Per far ricaricare la batteria, non arrestare il veicolo subito dopo l'utilizzo del verricello.

Se si usa il verricello per oltre 30 secondi, si raccomanda inoltre di aumentare il regime del motore fino alla gamma 3.000 giri/min per aumentare la potenza di ricarica della batteria.

NOTA:

Prima di aumentare i giri del motore, assicurarsi che il veicolo sia in FOLLE (N).

Per operare il verricello in modo corretto, vedere la *Guida* fornita con il veicolo.

L'uso intenso del verricello può causare l'interruzione temporanea degli

interruttori integrati. In tal caso, attendere qualche istante, quindi continuare a usarlo. Gli interruttori si accenderanno automaticamente quando si saranno raffreddati.

DISPLAY DIGITALE 4.5"

DISPLAY MULTIFUNZIONE

Display inferiore

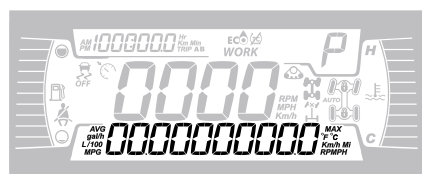
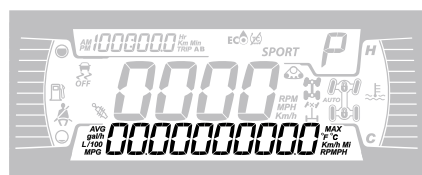
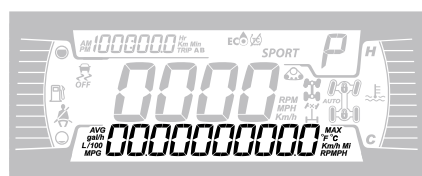
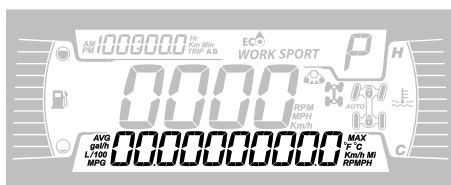
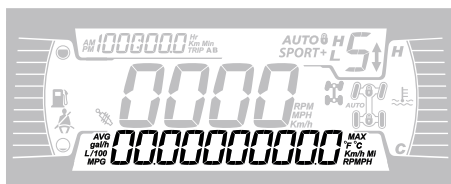

Può visualizzare quanto segue:

- RPM
- Statistiche di velocità
- Temperatura del motore
- Tensione batteria
- Impostazioni
- Messaggi

Utilizzare il pulsante INFERIORE per alternare tra le informazioni visualizzate.

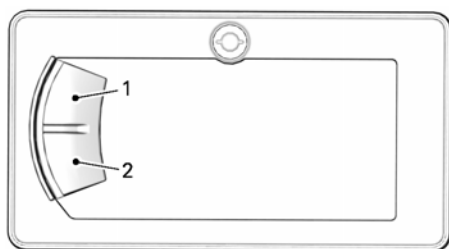

1. Pulsante IN ALTO
2. Pulsante IN BASSO

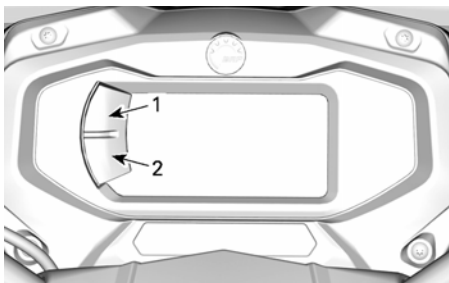

1. Pulsante IN ALTO
2. Pulsante IN BASSO

Display laterale sinistro

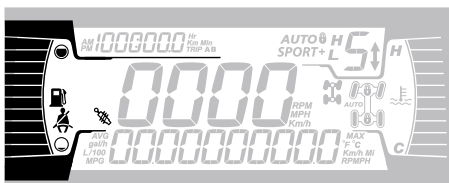

Il display laterale sinistro comprende:

- Indicatore livello carburante
- Icona della cintura del sedile
- Icona delle sospensioni Smart-S-hox (se in dotazione)

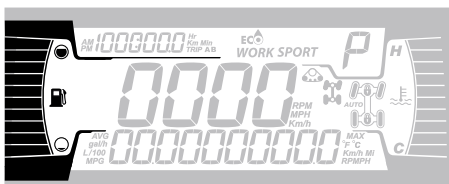

Il display laterale sinistro comprende:

- Indicatore livello carburante

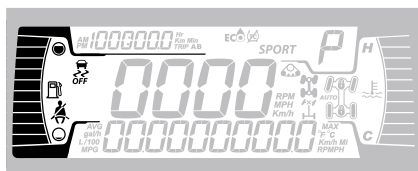

Il display laterale sinistro comprende:

- Indicatore livello carburante
- Icona della cintura del sedile
- Icona di controllo della trazione (se in dotazione)

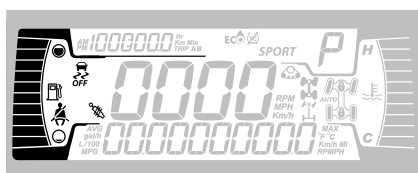

Il display laterale sinistro comprende:

- Indicatore livello carburante
- Icona della cintura del sedile
- Icona di controllo della trazione (se in dotazione)
- Icona delle sospensioni Smart-S-hox (se in dotazione)

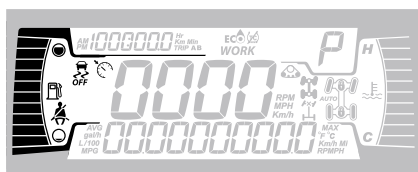

Il display laterale sinistro comprende:

- Indicatore livello carburante
- Icona della cintura del sedile
- Icona di controllo della trazione (se in dotazione)
- Limitatore di velocità di utilità (se in dotazione)

Display laterale destro

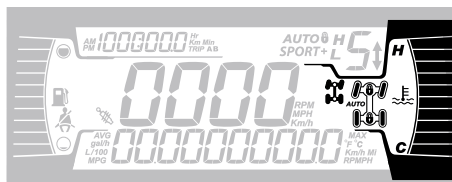

Il display laterale destro comprende:

- Temperatura del motore
- 2WD/4WD/Blocco differenziale

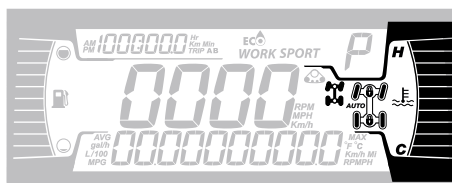

Icona	Descrizione
	Icona 2X4
	Icona 4X4
	Blocco differenziale anteriore

Display laterale destro



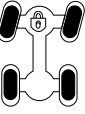

Il display laterale sinistro comprende:

- Temperatura del motore
- Spia 2X4/4X4 (se in dotazione)
- Icona blocco differenziale anteriore - Visco-4Lok (se in dotazione)

Icona	Descrizione
	Icona 2X4
	Icona 4X4
	Icona blocco differenziale anteriore - Visco-4Lok



Il display laterale sinistro comprende:

- Temperatura del motore
- Spia 2X4 / 4X4

Icona	Descrizione
	Icona 2X4
	Icona 4X4



Il display laterale sinistro comprende:

- Temperatura del motore
- Spia 4X4/6X6

Icona	Descrizione
	Icona 4X6
	Icona 6X6

Il display laterale sinistro comprende:

- Temperatura del motore
- Spia 4X4/6X6

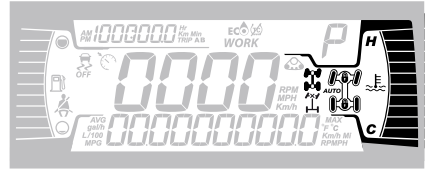

Icona	Descrizione
	Icona 4X6
	Icona 6X6

Display laterale destro



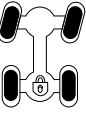

Il display laterale sinistro comprende:

- Temperatura del motore
- Spia 2X4 / 4X4
- Blocco diff post

Icona	Descrizione
	Icona 2X4
	Icona 4X4
	Blocco differenziale posteriore

Il display laterale sinistro comprende:

- Temperatura del motore
- Spia 4X4/6X6

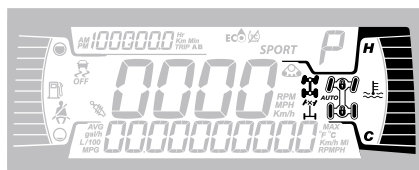
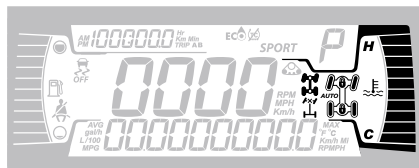

Icona	Descrizione
	Icona 4X6
	Icona 6X6

Display laterale destro



Il display laterale sinistro comprende:

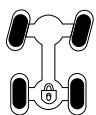

- Temperatura del motore
- Spia 2X4 / 4X4
- Blocco diff post

Icona	Descrizione
	Icona 2X4
	Icona 4X4
	Blocco differenziale posteriore

Il display laterale sinistro comprende:

- Temperatura del motore
- Spia 2X4/4X4(se in dotazione)

- Icona blocco differenziale anteriore - Smart-Lok (se in dotazione)

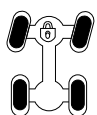
Icona	Descrizione
	Icona 2X4
	Icona 4X4
	Icona blocco differenziale anteriore - Smart-Lok

Display centrale

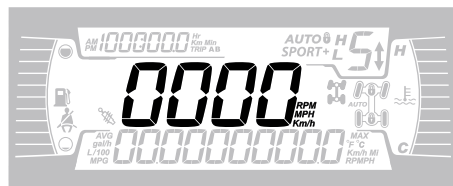

Visualizza la velocità del veicolo in km/h, MPH o giri/minuto.

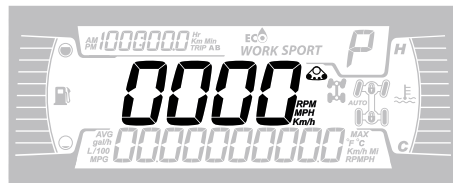

Il display centrale comprende:

- Velocità del veicolo in km/h o in MPH o giri/min..
- Kit di cingoli attivo (se in dotazione)

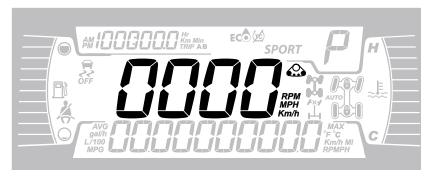

Il display centrale comprende:

- Velocità del veicolo in km/h o in MPH o giri/min..
- Kit di cingoli attivo (se in dotazione)

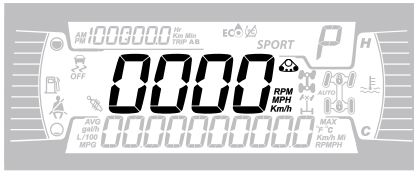

Il display centrale comprende:

- Velocità del veicolo in km/h o in MPH o giri/min..
- Kit di cingoli attivo (se in dotazione)

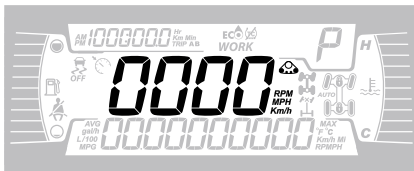

Il display centrale comprende:

- Velocità del veicolo in km/h o in MPH o giri/min..
- Kit di cingoli attivo (se in dotazione)

Display della posizione della trasmissione

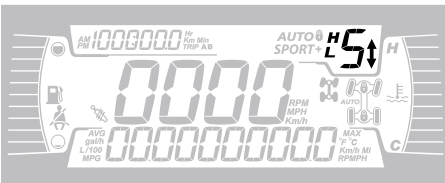

Mostra la posizione del cambio.

- P (Stazionamento)
- R (Retromarcia)
- N (Folle)
- H (marce lunghe)
- L (marce ridotte)
- Marce da 1 a 7
- - (marce non valide)

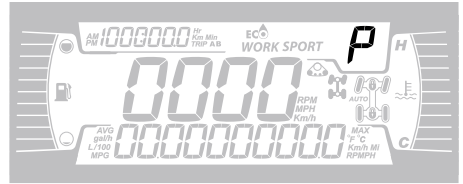

Mostra la posizione del cambio.

- P (Stazionamento)
- R (Retromarcia)
- N (Folle)
- H (marce lunghe)
- L (marce ridotte)
- - (marce non valide)

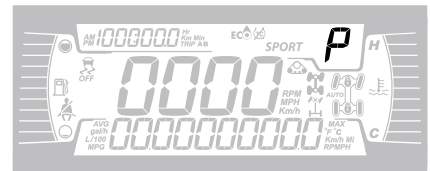

Mostra la posizione del cambio.

- P (Stazionamento)
- R (Retromarcia)
- N (Folle)
- H (marce lunghe)
- L (marce ridotte)
- - (marce non valide)

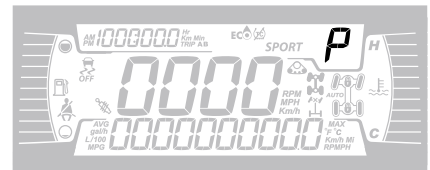

Mostra la posizione del cambio.

- P (Stazionamento)
- R (Retromarcia)
- N (Folle)
- H (marce lunghe)
- L (marce ridotte)
- - (marce non valide)

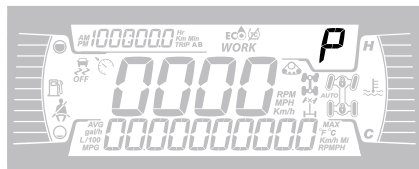

Mostra la posizione del cambio.

- P (Stazionamento)
- R (Retromarcia)
- N (Folle)
- H (marce lunghe)
- L (marce ridotte)
- - (marce non valide)

Display della modalità motore

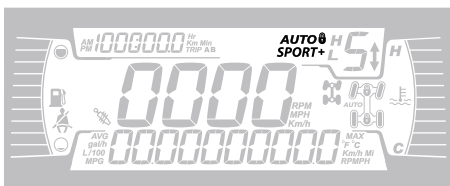

Il display MODALITÀ indica la modalità operativa selezionata:

- AUTO
- NORMAL (non mostrato)
- SPORT
- SPORT+
-  : Levette del cambio disattivate in modalità AUTO.

Modalità motore	Messaggio all'attivazione
Normale	NORMAL MODE
Sport	MODALITÀ SPORT
Sport+	MODALITÀ SPORT+

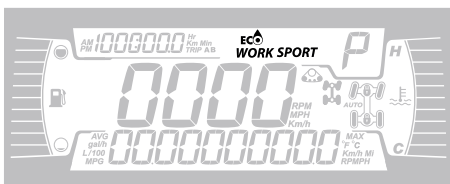

Il display della modalità motore indica la modalità operativa selezionata:

- ECO o WORK (in base a configurazione veicolo)
- SPORT

Per cambiare modalità, tenere premuto il pulsante IN BASSO e premerlo brevemente per scorrere le modalità disponibili.

Modalità motore	Messaggio all'attivazione
Eco	MODALITÀ ECO
Lavoro	WORK MODE
Sport	MODALITÀ SPORT

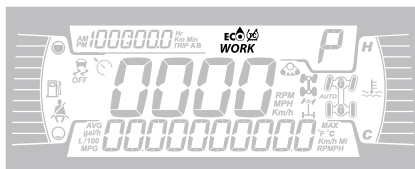

Il display della modalità motore indica la modalità operativa selezionata:

- ECO DISATTIVATA (nessuna visualizzazione)
- ECO
- LAVORO

Per cambiare modalità, tenere premuto il pulsante IN BASSO e premerlo brevemente per scorrere le modalità disponibili.

Modalità motore	Messaggio all'attivazione
ECO DISATTIVATA	ECO DISATTIVATA
Eco	MODALITÀ ECO
Lavoro	WORK MODE

L'icona di controllo trazione  è anche visualizzata in quest'area.

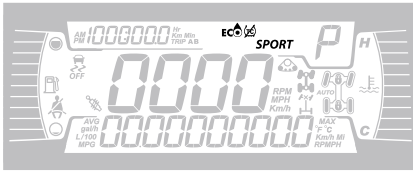
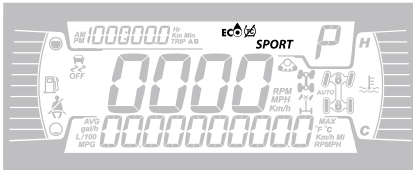

Il display MODALITÀ indica la modalità operativa selezionata:

- ECO DISATTIVATA (nessuna visualizzazione)
- ECO
- LAVORO

Per cambiare modalità, tenere premuto il pulsante IN BASSO e premerlo brevemente per scorrere le modalità disponibili.

Modalità motore	Messaggio all'attivazione
ECO DISATTIVATA	ECO DISATTIVATA
Eco	MODALITÀ ECO
Lavoro	WORK MODE

L'icona di controllo trazione  è anche visualizzata in quest'area.

Display di viaggio

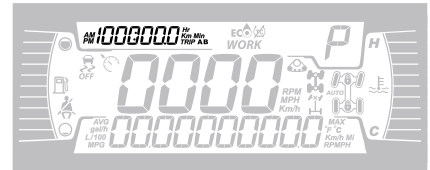
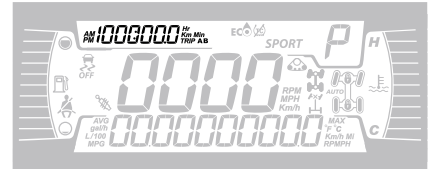
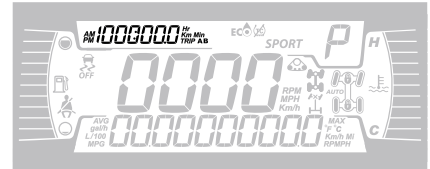
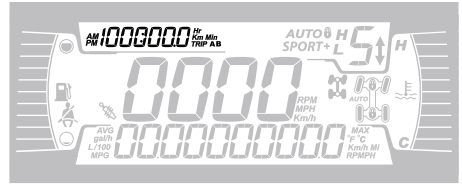

Mostra informazioni sul viaggio:

- Contachilometri distanza cumulativa
- Trip A
- Trip B
- Contatore del veicolo
- Orologio

Utilizzare il pulsante SUPERIORE per alternare tra le informazioni visualizzate.

Tenere premuto il pulsante SUPERIORE per resettare i contatori Trip A/B.

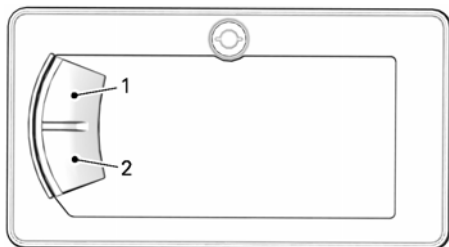

1. Pulsante IN ALTO
2. Pulsante IN BASSO

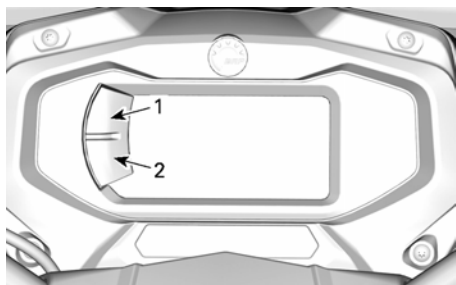

1. Pulsante IN ALTO
2. Pulsante IN BASSO

Spie

Spie di segnalazione e guasto



Spie di AVVERTENZA e guasto	
	ARANCIONE - Guasto al veicolo
	Blu - Abbaglianti
	ROSSO - La temperatura del motore è troppo alta.
	Verde - Folle
	ROSSO - La leva di blocco del freno è inserita o il sistema frenante non funziona correttamente



Spie di AVVERTENZA e guasto	
	ROSSA - Tensione della batteria troppo bassa o problemi all'impianto elettrico
	ROSSO - Pressione olio bassa Normalmente è ATTIVA quando il motore è SPENTO
	ARANCIONE - Livello carburante basso
	ARANCIONE Accendere: Malfunzionamento del sistema di controllo delle emissioni del veicolo Lampeggia: Problemi al motore, è attivata la modalità LIMP HOME (modalità di emergenza). Fare revisionare immediatamente il veicolo.



Spie di AVVERTENZA e guasto	
	VERDE - Lampeggianti
	Luci di emergenza – Tutte le frecce anteriori e posteriori lampeggiano
	ARANCIONE - Guasto al veicolo
	Blu - Abbaglianti
	ROSSO - La temperatura del motore è troppo alta.
	Verde - Folle



Spie di AVVERTENZA e guasto	
	ROSSO – La leva di blocco del freno è inserita o il sistema frenante non funziona correttamente
	ROSSA - Tensione della batteria troppo bassa o problemi all'impianto elettrico
	ARANCIONE – Malfunzionamento del sistema ABS
	ROSSO - Pressione olio bassa Normalmente è ATTIVA quando il motore è SPENTO
	ARANCIONE - Livello carburante basso
	ARANCIONE Accendere: Malfunzionamento del sistema di controllo delle emissioni del veicolo Lampeggia: Problemi al motore, è attivata la modalità LIMP HOME (modalità di emergenza). Fare revisionare immediatamente il veicolo.



Spie di AVVERTENZA e guasto	
	VERDE - Lampeggianti
	Luci di emergenza – Tutte le frecce anteriori e posteriori lampeggiano
	ARANCIONE - Guasto al veicolo





Spie di AVVERTENZA e guasto	
	Blu - Abbaglianti
	ROSSO - La temperatura del motore è troppo alta.
	Verde - Folle
	ROSSO – La leva di blocco del freno è inserita o il sistema frenante non funziona correttamente
	ROSSA - Tensione della batteria troppo bassa o problemi all'impianto elettrico
	ROSSO - Pressione olio bassa Normalmente è ATTIVA quando il motore è SPENTO
	ARANCIONE - Livello carburante basso
	ARANCIONE Accendere: Malfunzionamento del sistema di controllo delle emissioni del veicolo Lampeggia: Problemi al motore, è attivata la modalità LIMP HOME (modalità di emergenza). Fare revisionare immediatamente il veicolo.





Icone e indicatori



Icone e indicatori	
<i>SPORT</i>	<ul style="list-style-type: none"> - Indica che la modalità SPORT è selezionata.
<i>WORK</i>	<ul style="list-style-type: none"> - Modalità LAVORO selezionata.
	<ul style="list-style-type: none"> - Quando è acceso, indica che è necessario un intervento di manutenzione. - Rivolgersi al concessionario Can-Am Off-Road autorizzato o al proprio meccanico di fiducia per la manutenzione.
	<ul style="list-style-type: none"> - Kit di cingoli attivo (se in dotazione).



Icone e indicatori	
<i>SPORT</i>	<ul style="list-style-type: none"> - Indica che la modalità SPORT è selezionata.
<i>WORK</i>	<ul style="list-style-type: none"> - Modalità LAVORO selezionata.
	<ul style="list-style-type: none"> - Quando è acceso, indica che è necessario un intervento di manutenzione. - Rivolgersi al concessionario



Icone e indicatori	
	<p>Can-Am Off-Road autorizzato o al proprio meccanico di fiducia per la manutenzione.</p>
	<ul style="list-style-type: none"> - Kit di cingoli attivo (se in dotazione).
	<ul style="list-style-type: none"> - Indica che il blocco differenziale anteriore - Visco-4Lok è attivato. Quando questa opzione è disponibile.

Icane e indicatori	
<i>SPORT</i>	<ul style="list-style-type: none"> - Indica che la modalità SPORT è selezionata.
<i>WORK</i>	<ul style="list-style-type: none"> - Modalità LAVORO selezionata.
	<ul style="list-style-type: none"> - Quando è acceso, indica che è necessario un intervento di manutenzione. - Rivolgersi al concessionario Can-Am Off-Road autorizzato o al proprio meccanico di fiducia per la manutenzione.
	<ul style="list-style-type: none"> - Kit di cingoli attivo (se in dotazione).
	<ul style="list-style-type: none"> - Indica che il blocco differenziale anteriore - Visco-4Lok è attivato. Quando questa opzione è disponibile.
	<ul style="list-style-type: none"> - Indica che il Limitatore di velocità è selezionato. - Quando questa opzione è disponibile.





Icane e indicatori	
<i>SPORT</i>	<ul style="list-style-type: none"> - Indica che la modalità SPORT è selezionata.
<i>WORK</i>	<ul style="list-style-type: none"> - Modalità LAVORO selezionata.
	<ul style="list-style-type: none"> - Quando è acceso, indica che è necessario un intervento di manutenzione. - Rivolgersi al concessionario Can-Am Off-Road autorizzato o al proprio meccanico di fiducia per la manutenzione.
	<ul style="list-style-type: none"> - Kit di cingoli attivo (se in dotazione).
	<ul style="list-style-type: none"> - Indica che il blocco differenziale anteriore - Visco-4Lok è attivato. Quando questa opzione è disponibile.
	<ul style="list-style-type: none"> - Indica che il Limitatore di velocità è selezionato. - Quando questa opzione è disponibile.

Icane e indicatori	
<i>SPORT</i>	<ul style="list-style-type: none"> - Indica che la modalità SPORT è selezionata.
<i>WORK</i>	<ul style="list-style-type: none"> - Modalità LAVORO selezionata.
	<ul style="list-style-type: none"> - Kit di cingoli attivo (se in dotazione).
	<ul style="list-style-type: none"> - Quando è acceso, indica che è necessario un intervento di manutenzione. - Rivolgersi al concessionario Can-Am Off-Road autorizzato o al proprio meccanico di fiducia per la manutenzione.



Icane e indicatori	
<i>WORK</i>	Modalità LAVORO selezionata.
	Indica che la modalità ECO è selezionata.
	Quando è acceso, la cintura di sicurezza non è allacciata con il veicolo fermo. Lampeggia quando il veicolo è in movimento.

Icane e indicatori	
	Kit di cingoli attivo (se in dotazione)
	<ul style="list-style-type: none"> - Indica che il Limitatore di velocità di utilità è selezionato. - Quando questa opzione è disponibile.

Icane e indicatori	
<i>SPORT</i>	<ul style="list-style-type: none"> - Indica che la modalità SPORT è selezionata.
	<ul style="list-style-type: none"> - Indica che la modalità ECO è selezionata.

Icane e indicatori	
	Quando è acceso, la cintura di sicurezza non è allacciata con il veicolo fermo. Lampeggia quando il veicolo è in movimento.
	<ul style="list-style-type: none"> Quando è acceso, indica che è necessario un intervento di manutenzione. Rivolgersi al concessionario Can-Am Off-Road autorizzato o al proprio meccanico di fiducia per la manutenzione.
	<ul style="list-style-type: none"> Kit di cingoli attivo (se in dotazione).
	<ul style="list-style-type: none"> Indica che il blocco differenziale anteriore - Smart-Lok è attivato. (Se in dotazione)

Icane e indicatori	
SPORT	Indica che la modalità SPORT è selezionata.
	Quando è acceso, la cintura di sicurezza non è allacciata con il veicolo fermo.

Icane e indicatori	
	Lampeggia quando il veicolo è in movimento.
	<p>Quando è acceso, indica che è necessario un intervento di manutenzione.</p> <p>Rivolgersi al concessionario Can-Am autorizzato o al proprio meccanico di fiducia per la manutenzione.</p>
	<p>Quando è acceso, indica che le levette del cambio sono disattivate.</p> <p>Premere il pulsante M per più di 5 secondi per riattivare le levette del cambio.</p>

IMPOSTAZIONI

I pulsanti per navigare tra i menu si trovano sul lato sinistro del display LCD.

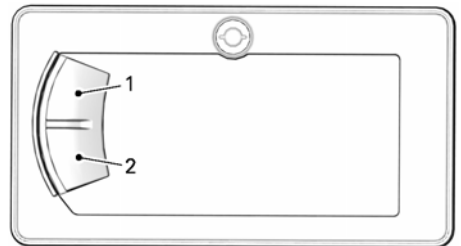

1. Pulsante IN ALTO
2. Pulsante IN BASSO

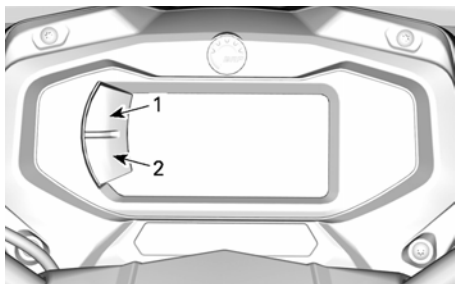

1. Pulsante IN ALTO
2. Pulsante IN BASSO

Impostazione

Utilizzando il pulsante IN BASSO, selezionare **IMPOSTAZIONI**, quindi tenere premuto per accedere al menu di impostazione.

Ripristino manutenzione

NOTA:

Solo quando viene visualizzata l'icona di manutenzione.

Utilizzando il pulsante IN BASSO, selezionare **RES MAINT**, quindi tenere premuto per ripristinare la manutenzione.

Codici guasto

Disponibile solo quando almeno un codice è attivato.

Utilizzando il pulsante IN BASSO, selezionare **CODICI**, quindi tenere premuto per visualizzare i codici guasto attivi.

I codici di guasto vengono visualizzati sul display inferiore.

Ripristino delle statistiche

Utilizzando il pulsante IN BASSO, selezionare **REIM. STAT**, quindi tenere premuto per ripristinare.

Selezione unità

Questo indicatore multifunzione è preimpostato in fabbrica in unità

imperiali, ma è possibile impostarlo in unità metriche.

Utilizzando il pulsante IN BASSO, selezionare **UNITÀ**, quindi tenere premuto per modificare le unità.

Impostazione dell'orologio

Tutte le seguenti azioni devono essere eseguite utilizzando il pulsante LOWER (IN BASSO).

1. Selezionare **CLOCK** (OROLOGIO) e tenere premuto per regolare l'orologio.
2. Premere il pulsante per selezionare il display dell'orologio.
3. Tenere premuto il pulsante per un secondo.
4. Premere il pulsante per selezionare il formato dell'ora 12:00 AM PM o 24:00.
5. Tenere premuto il pulsante per confermare la selezione.
6. Premere il pulsante per modificare le ore (le ore lampeggiano).
7. Tenere premuto il pulsante per confermare la selezione dell'ora.
8. Premere il pulsante per passare ai minuti (i minuti lampeggiano).
9. Tenere premuto il pulsante per confermare la selezione dei minuti.

Impostazione della lingua

È possibile cambiare la lingua del display dell'indicatore.

Rivolgersi ad un concessionario Can-Am Off-Road autorizzato per conoscere la disponibilità delle lingue e impostare l'indicatore in base alle proprie preferenze.

Impostazione della luminosità

La luminosità del display LCD può essere regolata.

Utilizzando il pulsante IN BASSO, selezionare **LUMINOSITÀ**, quindi tenere premuto per modificare la luminosità.

Utilizzando il pulsante IN BASSO, regolare la luminosità quindi tenere premuto il pulsante per confermare la scelta.

DISPLAY DIGITALE 7.6" (TASTIERINO)

Display multifunzione

⚠ AVVERTENZA

Non regolare il display durante la guida, si potrebbe perdere il controllo.

Display inferiore

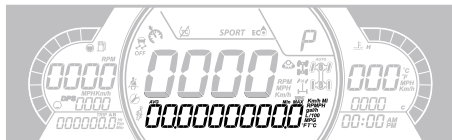

Può visualizzare quanto segue:

- RPM
- Statistiche di velocità
- Temperatura del motore
- Tensione batteria
- Impostazioni
- Messaggi
- Modalità DPS attiva

Il display della velocità mostra la velocità massima e media. Tenere premuto il pulsante MENU o OK per 1 secondo per ripristinare.

Display laterale sinistro

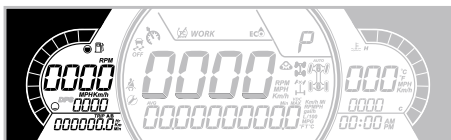
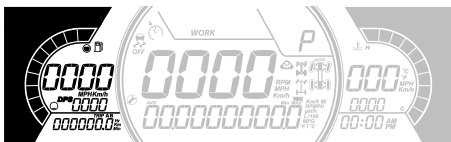
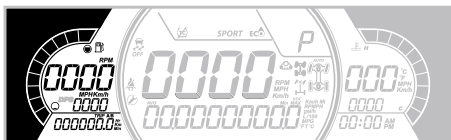
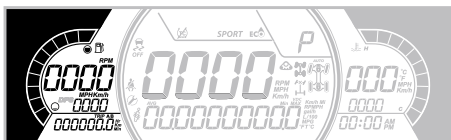

Il display laterale sinistro comprende:

- Indicatore livello carburante
- Contachilometri parziale (A - B)
- Odometro
- Contatore del veicolo
- Indicatore DPS
- RPM
- Velocità del veicolo

NOTA:

Quando la velocità del veicolo è indicata qui, il regime è riportato automaticamente nella parte centrale e viceversa.

Display laterale destro

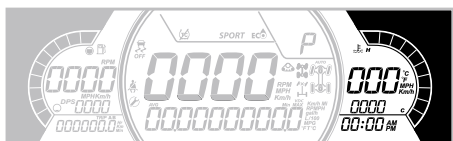
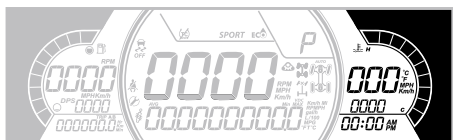

Display della posizione della trasmissione

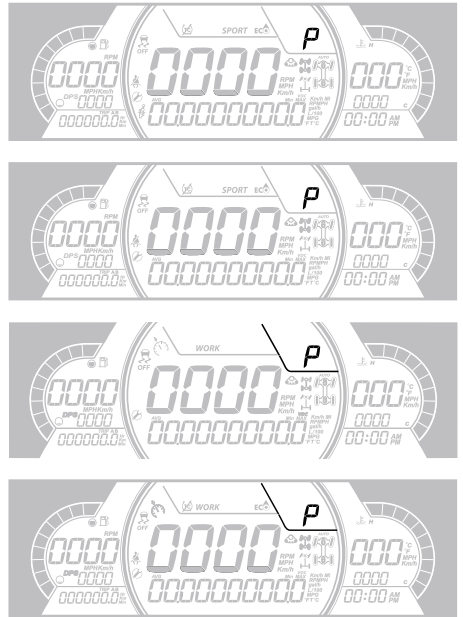

Questo display mostra la posizione delle marce:

- P (Stazionamento)
- R (Retromarcia)
- N (Folle)
- H (Marce lunghe)
- L (Marce ridotte)
- (Marcia non valida)

Display della modalità motore

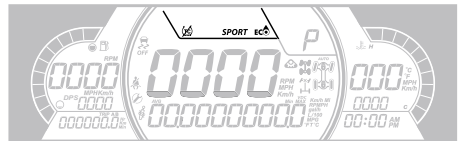

Il display della modalità motore indica la modalità operativa selezionata:

- SPORT
- ECO

All'attivazione e disattivazione, sul display inferiore viene visualizzato un



Il display laterale destro comprende:

- Temperatura del motore
- Orologio
- Indicatore limitatore di velocità di utilità

L'indicatore di velocità in questo display si attiva quando il display centrale mostra informazioni diverse dalla velocità. In caso contrario è vuoto.

Display centrale

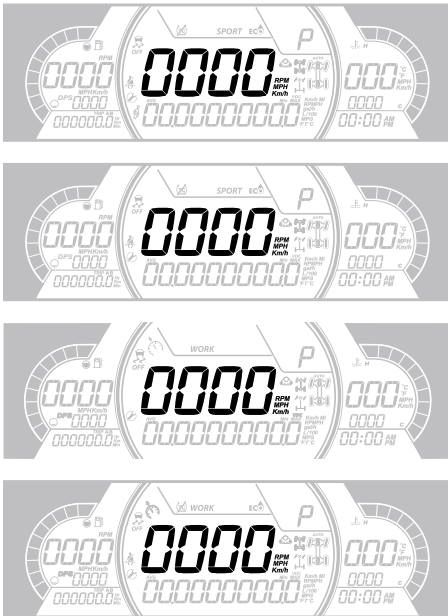

Può visualizzare quanto segue:

- RPM
- Velocità del veicolo

messaggio della modalità selezionata come segue:

Modalità motore	Messaggio all'attivazione
Sport	MODALITÀ SPORT
ECO	MODALITÀ ECO

L'icona di controllo trazione  è anche visualizzata in quest'area.

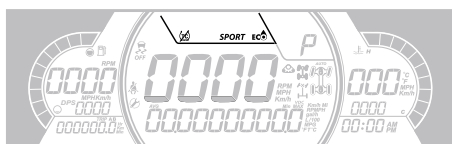

Il display della modalità motore indica la modalità operativa selezionata:

- SPORT
- ECO

All'attivazione e disattivazione, sul display inferiore viene visualizzato un messaggio della modalità selezionata come segue:

Modalità motore	Messaggio all'attivazione
Sport	MODALITÀ SPORT
ECO	MODALITÀ ECO

L'icona di controllo trazione  è anche visualizzata in quest'area.

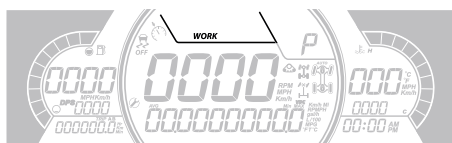

Il display della modalità motore indica la modalità operativa selezionata:

- LAVORO

All'attivazione e disattivazione, sul display inferiore viene visualizzato un messaggio della modalità selezionata come segue:

Modalità motore	Messaggio all'attivazione
Lavoro	WORK MODE

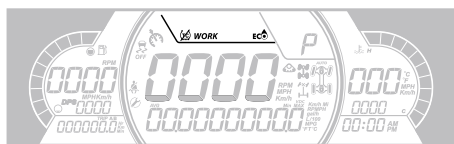

Il display della modalità motore indica la modalità operativa selezionata:

- ECO DISATTIVATA (nessuna visualizzazione)
- ECO
- LAVORO

Per cambiare modalità, tenere premuto il pulsante IN BASSO e premerlo brevemente per scorrere le modalità disponibili.

Modalità motore	Messaggio all'attivazione
ECO DISATTIVATA	ECO DISATTIVATA
Eco	MODALITÀ ECO
Lavoro	WORK MODE





L'icona di controllo trazione  è anche visualizzata in quest'area.

Display centrale destro



Il display centrale destro indica la modalità operativa selezionata:

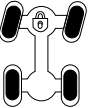

- 2X4
- 4X4
- Blocco differenziale anteriore (Smart-Lok)
- Kit di cingoli attivo (se in dotazione).

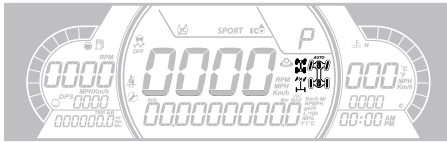

Icona	Descrizione
	Icona 2X4
	Icona 4X4
	Blocco differenziale anteriore
	Kit di cingoli attivo (se in dotazione).



Il display centrale destro indica la modalità operativa selezionata:

- 2X4
- 4X4
- Blocco differenziale anteriore (Smart-Lok)
- Kit di cingoli attivo (se in dotazione).





Icona	Descrizione
	Icona 2X4
	Icona 4X4

Icona	Descrizione
	Blocco differenziale anteriore
	Kit di cingoli attivo (se in dotazione).



Il display centrale destro indica la modalità operativa selezionata:

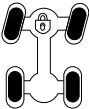

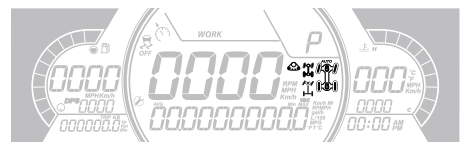

- 2X4
- 4X4
- Blocco differenziale anteriore (Smart-Lok)
- Kit di cingoli attivo (se in dotazione).

Icona	Descrizione
	Icona 2X4
	Icona 4X4
	Blocco differenziale anteriore
	Kit di cingoli attivo (se in dotazione).



Il display centrale destro indica la modalità operativa selezionata:

- 2X4
- 4X4
- Blocco differenziale anteriore
- Kit di cingoli attivo (se in dotazione).





Icona	Descrizione
	Icona 2X4
	Icona 4X4
	Blocco differenziale anteriore
	Kit di cingoli attivo (se in dotazione).

Display centrale destro

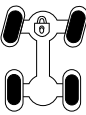

Il display centrale destro indica la modalità operativa selezionata:

- 4X6
- 6X6
- Blocco differenziale anteriore (Smart-Lok)
- Kit di cingoli attivo (se in dotazione).

Icona	Descrizione
	Icona 4X6
	Icona 6X6
	Blocco differenziale anteriore
	Kit di cingoli attivo (se in dotazione).

Display centrale sinistro

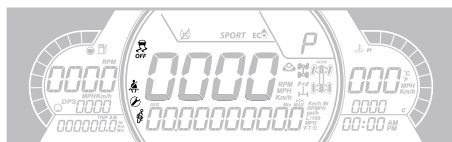

Il display centrale laterale sinistro comprende:

- Icona di controllo della trazione
- Promemoria cintura di sicurezza
- Richiesta manutenzione
- Sospensione Smart-Shox

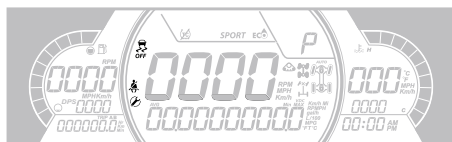

Il display centrale laterale sinistro comprende:

- Icona di controllo della trazione
- Promemoria cintura di sicurezza
- Richiesta manutenzione

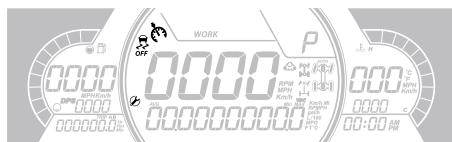

Il display centrale laterale sinistro comprende:

- Limitatore di velocità (modelli categoria T)
- Icona di controllo della trazione (modelli categoria T)
- Richiesta manutenzione



Il display centrale laterale sinistro comprende:

- Limitatore di velocità di utilità
- Icona di controllo della trazione
- Promemoria cintura di sicurezza
- Richiesta manutenzione

Spie

Spie di segnalazione e guasto





Spie di AVVERTENZA e guasto	
	ARANCIONE - Guasto al veicolo
	Blu - Abbaglianti
	ROSSO - La temperatura del motore è troppo alta.
	Verde - Folle
	ROSSO - La leva di blocco del freno è inserita o il sistema frenante non funziona correttamente
	ROSSA - Tensione della batteria troppo bassa o problemi all'impianto elettrico

Spie di AVVERTENZA e guasto	
	ROSSO - Pressione olio bassa Normalmente è ATTIVA quando il motore è SPENTO
	ARANCIONE - Livello carburante basso
	ARANCIONE Accendere: Malfunzionamento del sistema di controllo delle emissioni del veicolo Lampeggia: Problemi al motore, è attivata la modalità LIMP HOME (modalità di emergenza). Fare revisionare immediatamente il veicolo.



Spie di AVVERTENZA e guasto	
	VERDE - Lampeggianti
	Luci di emergenza – Tutte le frecce anteriori e posteriori lampeggiano
	ARANCIONE - Guasto al veicolo
	Blu - Abbaglianti
	ROSSO - La temperatura del motore è troppo alta.
	Verde - Folle
	ROSSO - La leva di blocco del freno è inserita o il sistema frenante non funziona correttamente



Spie di AVVERTENZA e guasto	
	ROSSA - Tensione della batteria troppo bassa o problemi all'impianto elettrico
	ARANCIONE - Malfunzionamento del sistema ABS
	ROSSO - Pressione olio bassa Normalmente è ATTIVA quando il motore è SPENTO
	ARANCIONE - Livello carburante basso
	ARANCIONE Accendere: Malfunzionamento del sistema di controllo delle emissioni del veicolo Lampeggia: Problemi al motore, è attivata la modalità LIMP HOME (modalità di emergenza). Fare revisionare immediatamente il veicolo.







Spie di AVVERTENZA e guasto	
	VERDE - Lampeggianti Luci di emergenza – Tutte le frecce anteriori e posteriori lampeggiano
	ARANCIONE - Guasto al veicolo
	Blu - Abbaglianti
	ROSSO - La temperatura del motore è troppo alta.

Spie di AVVERTENZA e guasto	
	Verde - Folle
	ROSSO – La leva di blocco del freno è inserita o il sistema frenante non funziona correttamente
	ROSSA - Tensione della batteria troppo bassa o problemi all'impianto elettrico
	ROSSO - Pressione olio bassa Normalmente è ATTIVA quando il motore è SPENTO
	ARANCIONE - Livello carburante basso
	ARANCIONE Accendere: Malfunzionamento del sistema di controllo delle emissioni del veicolo Lampeggia: Problemi al motore, è attivata la modalità LIMP HOME (modalità di emergenza). Fare revisionare immediatamente il veicolo.



Icone e indicatori



Icone e indicatori	
	- Indica che la modalità SPORT è selezionata.
	- Modalità LAVORO selezionata.
	- Quando è acceso, indica

Icane e indicatori	
	<p>che è necessario un intervento di manutenzione.</p> <ul style="list-style-type: none"> – Rivolgersi al concessionario Can-Am Off-Road autorizzato o al proprio meccanico di fiducia per la manutenzione.
	<ul style="list-style-type: none"> – Kit di cingoli attivo (se in dotazione).
	<ul style="list-style-type: none"> – Indica che il blocco differenziale anteriore - Visco-4Lok è attivato. Quando questa opzione è disponibile.



Icane e indicatori	
	<p>autorizzato o al proprio meccanico di fiducia per la manutenzione.</p>
	<ul style="list-style-type: none"> – Kit di cingoli attivo (se in dotazione).
	<ul style="list-style-type: none"> – Indica che il blocco differenziale anteriore - Visco-4Lok è attivato. Quando questa opzione è disponibile.
	<ul style="list-style-type: none"> – Indica che il Limitatore di velocità è selezionato. – Quando questa opzione è disponibile.

Icane e indicatori	
<i>SPORT</i>	<ul style="list-style-type: none"> – Indica che la modalità SPORT è selezionata.
<i>WORK</i>	<ul style="list-style-type: none"> – Modalità LAVORO selezionata.
	<ul style="list-style-type: none"> – Quando è acceso, indica che è necessario un intervento di manutenzione. – Rivolgersi al concessionario Can-Am Off-Road





Icane e indicatori	
<i>WORK</i>	<p>Modalità LAVORO selezionata.</p>
	<p>Indica che la modalità ECO è selezionata.</p>
	<p>Quando è acceso, la cintura di sicurezza non è allacciata con il veicolo fermo. Lampeggia quando il veicolo è in movimento.</p>
	<p>Quando è acceso, indica che è necessario un intervento di</p>





Icane e indicatori	
	manutenzione. Rivolgersi al concessionario Can-Am autorizzato o al proprio meccanico di fiducia per la manutenzione.
	Kit di cingoli attivo (se in dotazione)
	<ul style="list-style-type: none"> - Indica che il Limitatore di velocità di utilità è selezionato. - Quando questa opzione è disponibile.

Icane e indicatori	
WORK	Modalità LAVORO selezionata.
	Indica che la modalità ECO è selezionata.
	Quando è acceso, la cintura di sicurezza non è allacciata con il veicolo fermo. Lampeggia quando il veicolo è in movimento.
	Quando è acceso, indica che è necessario un intervento di manutenzione. Rivolgersi al concessionario Can-Am autorizzato o al proprio meccanico di fiducia per la manutenzione.





Icane e indicatori	
	Kit di cingoli attivo (se in dotazione)
	<ul style="list-style-type: none"> - Si accende: Quando è attivato l'HDC o in presenza di un malfunzionamento del modulo ABS - Lampeggia: quando TCS, HDC, BTC o DTC sta effettuando un intervento.
	<ul style="list-style-type: none"> - Indica che il Limitatore di velocità è selezionato. - Quando questa opzione è disponibile.

Icane e indicatori	
SPORT	- Indica che la modalità SPORT è selezionata.
	- Indica che la modalità ECO è selezionata.
	<ul style="list-style-type: none"> - Quando è acceso, la cintura di sicurezza non è allacciata con il veicolo fermo. - Lampeggia quando il veicolo è in movimento.
	- Quando è acceso, indica che è necessario un intervento di manutenzione.

Icane e indicatori	
	<ul style="list-style-type: none"> – Rivolgersi al concessionario Can-Am Off-Road autorizzato o al proprio meccanico di fiducia per la manutenzione.
	<ul style="list-style-type: none"> – Si accende: Quando è attivato l'HDC o in presenza di un malfunzionamento del modulo ABS – Lampeggia: quando TCS, HDC, BTC o DTC sta effettuando un intervento.
	Kit di cingoli attivo (se in dotazione)
	<ul style="list-style-type: none"> – Indica il blocco differenziale anteriore. Quando questa opzione è disponibile.
	<ul style="list-style-type: none"> – indica che il sistema di controllo della trazione è disattivato. – Il sistema non riduce la potenza motore, ma riduce la stabilità di guida. – Pertanto, è necessario guidare con l'opportuna attenzione.
	<ul style="list-style-type: none"> – Indica che il Limitatore di velocità è selezionato.

Icane e indicatori	
<i>SPORT</i>	<ul style="list-style-type: none"> – Indica che la modalità SPORT è selezionata.
	<ul style="list-style-type: none"> – Indica che la modalità ECO è selezionata.
	<ul style="list-style-type: none"> – Quando è acceso, la cintura di sicurezza non è allacciata con il veicolo fermo. – Lampeggia quando il veicolo è in movimento.
	<ul style="list-style-type: none"> – Quando è acceso, indica che è necessario un intervento di manutenzione. – Rivolgersi al concessionario Can-Am Off-Road autorizzato o al proprio meccanico di fiducia per la manutenzione.
	Kit di cingoli attivo (se in dotazione)
	<ul style="list-style-type: none"> – Indica il blocco differenziale anteriore. Quando questa opzione è disponibile.

Icane e indicatori	
<i>SPORT</i>	<ul style="list-style-type: none"> – Indica che la modalità SPORT è selezionata.
	<ul style="list-style-type: none"> – Indica che la modalità ECO è selezionata.

Icone e indicatori	
	<ul style="list-style-type: none"> Quando è acceso, la cintura di sicurezza non è allacciata con il veicolo fermo. Lampeggia quando il veicolo è in movimento.
	<ul style="list-style-type: none"> Quando è acceso, indica che è necessario un intervento di manutenzione. Rivolgersi al concessionario Can-Am Off-Road autorizzato o al proprio meccanico di fiducia per la manutenzione.
	Kit di cingoli attivo (se in dotazione)
	<ul style="list-style-type: none"> Indica il differenziale anteriore bloccato - Smart-Lok Quando questa opzione è disponibile.

Impostazioni

Impostazione

Utilizzando il pulsante MENU sul tastierino, selezionare **SETTINGS** (IMPOSTAZIONI) e tenere premuto per entrare nel menu di impostazione.

Il pulsante OK può essere premuto invece che tenere premuto il pulsante MENU.



TASTIERINO A 5 PULSANTI

1. Pulsante DRIVE MODE
2. Pulsante MENU
3. Pulsante OK
4. Pulsante TRIP
5. Pulsante DPS

Ripristino manutenzione

NOTA:

Solo quando viene visualizzata l'icona di manutenzione.

Utilizzando il pulsante MENU, selezionare **RES MAINT** (RIP MANUT) e tenere premuto per ripristinare la manutenzione.

Codici guasto

Disponibile solo quando almeno un codice è attivato.

Con il pulsante MENU, selezionare e tenere premuto **CODICI** per visualizzare i codici di guasto attivi.

I codici di guasto vengono visualizzati sul display inferiore.

Ripristino delle statistiche

Utilizzando il pulsante MENU, selezionare **RESET STAT** (REIM. STAT) e tenere premuto per ripristinare.

Selezione unità

Questo indicatore multifunzione è preimpostato in fabbrica in unità imperiali, ma è possibile impostarlo in unità metriche.

Utilizzando il pulsante MENU, selezionare **UNITS** (UNITÀ) e tenere premuto per modificare le unità.

Velocità/Giri minuto

È possibile alternare la visualizzazione tra velocità e giri/minuto.

Utilizzando il pulsante MENU, selezionare **Velocità/RPM** e tenere premuto per modificare la velocità e il display RPM.

Impostazione dell'orologio

Tutte le seguenti azioni devono essere eseguite utilizzando il pulsante MENU.

1. Selezionare **CLOCK** (OROLOGIO) e tenere premuto per modificare l'ora.
2. Premere il pulsante per selezionare il display dell'orologio.
3. Tenere premuto il pulsante per un secondo.
4. Premere il pulsante per selezionare il formato dell'ora 12:00 AM PM o 24:00.
5. Tenere premuto il pulsante o il pulsante OK per confermare la selezione.
6. Premere il pulsante per modificare le ore (le ore lampeggiano).
7. Tenere premuto il pulsante o il pulsante OK per confermare l'ora selezionata.
8. Premere il pulsante per passare ai minuti (i minuti lampeggiano).
9. Tenere premuto il pulsante per confermare la selezione dei minuti.

Impostazione della luminosità

La luminosità del display LCD può essere regolata.

Con il pulsante MENU, selezionare **BRIGHTNESS** (LUMINOSITÀ) e tenere premuto per selezionare l'impostazione di luminosità.

Con il pulsante MENU, regolare la luminosità, quindi premere e tenere

premuta il pulsante MENU per confermare la selezione.

Impostazione della lingua

È possibile cambiare la lingua del display dell'indicatore.

Rivolgersi ad un concessionario Can-Am Off-Road autorizzato per conoscere la disponibilità delle lingue e impostare l'indicatore in base alle proprie preferenze.

Modalità DPS

Il display inferiore può mostrare quale modalità DPS è attiva. Consultare *Messa a punto della guida*.

MESSA A PUNTO DELLA GUIDA

Funzione DPS

Il sistema di sterzo assistito Tri-Mode (DPS) offre una facile assistenza allo sterzo per il conducente. Il livello di assistenza si adatta automaticamente a seconda della velocità del veicolo e delle necessità del conducente, per fornire la potenza di sterzata massima alle basse velocità dove la domanda è di solito maggiore. Con l'aumentare della velocità, l'assistenza viene ridotta progressivamente per mantenere la massima sensazione di sterzata e precisione per il conducente.

È possibile scegliere fra tre modelli di assistenza: Minimum, Medium e Maximum (Minimo, medio e massimo). Ogni modalità continua ad adattarsi alla velocità del veicolo e ai comandi del conducente e non richiede variazioni durante la guida. Queste modalità vengono utilizzate per impostare il livello di assistenza in base alle preferenze dei conducenti.

Le modalità di DPS seguenti sono predefinite nel veicolo.

DPS MODE (Modalità DPS)	
DPS MAX.	Servosterzo massimo
DPS MED.	Servosterzo medio
DPS MIN.	Servosterzo minimo

Per visualizzare la modalità DPS attiva, procedere nel modo seguente:

1. Premere e rilasciare il pulsante DPS.

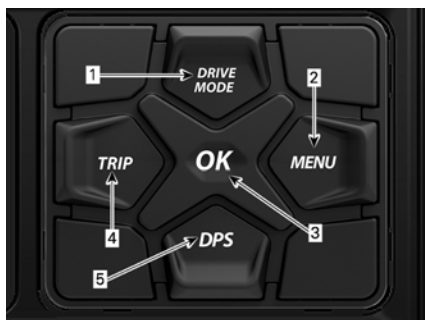

1. Pulsante DPS

2. Controllare l'indicatore multifunzione per confermare la modalità DPS attiva.

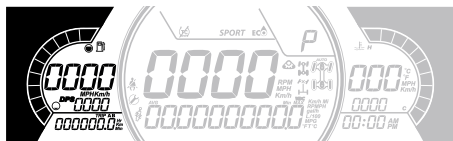

DISPLAY DIGITALE 7,6" MOSTRATO

Per modificare la modalità DPS, procedere nel modo seguente:

3. Premere e rilasciare il pulsante DPS.
4. Controllare l'indicatore multifunzione per confermare la modalità DPS attiva.
5. Premere e tenere premuto il pulsante DPS per 2 secondi per passare all'impostazione successiva.
6. Rilasciare il pulsante DPS.
7. Ripetere fino alla selezione dell'impostazione desiderata.

NOTA:

La regolazione della modalità DPS non può essere effettuata nel caso in cui il cambio sia impostato su **RETROMARCIA**.

Linee guida per la regolazione delle sospensioni

La maneggevolezza e il comfort del veicolo dipendono dalla regolazione delle sospensioni.

⚠ AVVERTENZA

La regolazione delle sospensioni può ripercuotersi sul controllo del veicolo.
Cercare sempre di acquisire familiarità con il funzionamento del veicolo dopo aver regolato le sospensioni.

La scelta delle regolazioni delle sospensioni varia in base al carico del veicolo, alle preferenze personali, alla velocità di guida e alle condizioni del terreno.

Il modo migliore per regolare le impostazioni è partire dalla regolazione di fabbrica e quindi personalizzare ogni regolazione, una alla volta.

Le regolazioni anteriori e posteriori sono correlate. Potrebbe essere necessario regolare nuovamente l'ammortizzatore posteriore dopo aver regolato, ad esempio, gli ammortizzatori posteriori.

Effettuare un giro di prova con il veicolo nelle stesse condizioni: pista, velocità, carico, ecc. Modificare soltanto una regolazione ed effettuare nuovamente la prova pratica. Procedere in modo metodico fino a quando si è soddisfatti.

Qui di seguito sono illustrate le linee guida per la messa a punto delle sospensioni.

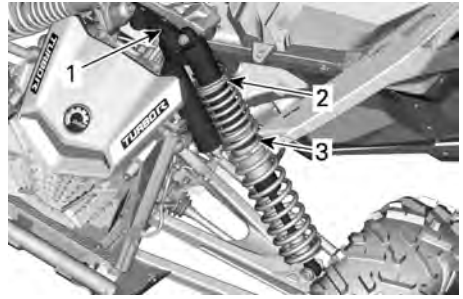
Posizione di regolazione

SITUAZIONE TIPICA - SENZA SMORZAMENTO IN ESTENSIONE - SOSPENSIONE ANTERIORE

1. Smorzamento in compressione
2. Precarico
3. Crossover a molla

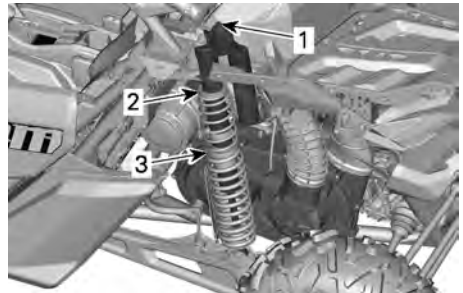

SITUAZIONE TIPICA - SENZA SMORZAMENTO IN ESTENSIONE - SOSPENSIONE POSTERIORE

1. Smorzamento in compressione
2. Precarico
3. Crossover a molla

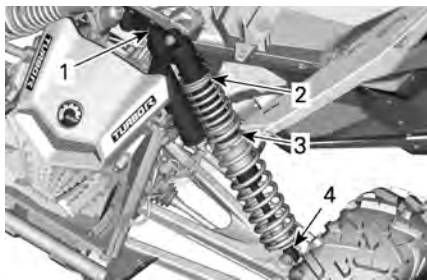

SITUAZIONE TIPICA - CON SMORZAMENTO IN ESTENSIONE - SOSPENSIONE ANTERIORE

1. Smorzamento in compressione (alta e bassa velocità)
2. Precarico
3. Crossover a molla
4. Smorzamento in estensione

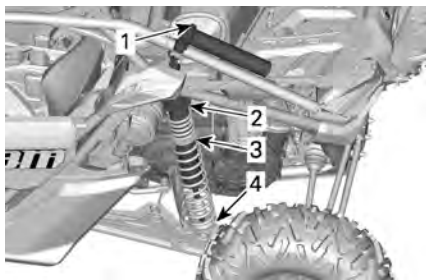

SITUAZIONE TIPICA - CON SMORZAMENTO IN ESTENSIONE E SERBATOIO REMOTO - SOSPENSIONE POSTERIORE

1. Smorzamento in compressione (alta e bassa velocità)
2. Precarico
3. Crossover a molla
4. Smorzamento in estensione

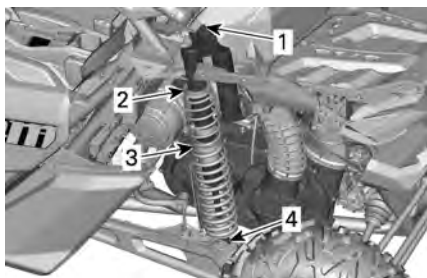

SITUAZIONE TIPICA - CON SMORZAMENTO IN ESTENSIONE - SOSPENSIONE POSTERIORE

1. Smorzamento in compressione (alta e bassa velocità)
2. Precarico
3. Crossover a molla
4. Smorzamento in estensione

Impostazioni di fabbrica della sospensione

Per le procedure di regolazione, vedere *Regolazioni delle sospensioni*.

Impostazioni predefinite delle sospensioni anteriori

Precarica molla	
DS	19 mm (0,75 poll.)
RS	72 mm (2,8 poll.)

Smorzamento in compressione	
DS RS	Posizione 2

Posizione anello crossover	
DS	87,5 mm (3,45 poll.)

Impostazioni predefinite delle sospensioni posteriori

Prearica molla	
DS	153,74 mm (6,03 poll.)
RS	191,3 mm (7,51 poll.)

Smorzamento in compressione	
DS	Posizione 2

Posizione anello crossover	
DS	68,6 mm (2,69 poll.)
RS	96,1 mm (3,77 poll.)

Regolazione delle sospensioni

Regolazione prearico molla

Accorciare la molla per una guida più salda e un fondo stradale accidentato o durante il traino di un rimorchio (se il veicolo è dotato di apposito gancio).

Allungare la molla per una guida meno rigida e in condizioni di guida ideali.

AVVERTENZA

Fissare sempre le camme di regolazione di destra e di sinistra dell'ammortizzatore sulla sospensione anteriore o posteriore nella stessa posizione. Mai regolare solo una ammortizzatore. Una regolazione irregolare potrebbe provocare alterazioni nel controllo del veicolo e provocare un incidente.

Sollevare il veicolo. Misurare la lunghezza della molla senza carico e sulle ruote.

La lunghezza della molla deve essere uguale su entrambi i lati.

Regolare allentando l'anello di bloccaggio e ruotando l'anello di regolazione in base alle necessità. Utilizzare l'attrezzo del kit strumenti.

NOTA:

Le impostazioni di fabbrica sono adatte a quasi tutte le condizioni. Tenere presente che un aumento dell'altezza da terra può incidere sulla manovrabilità del veicolo.

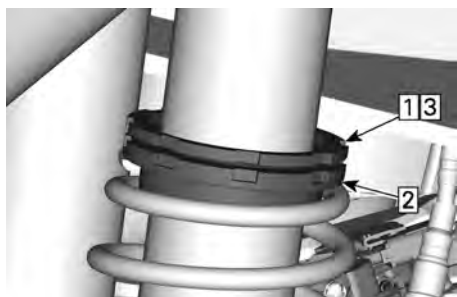

ESEMPIO TIPO

1. Allentare l'anello di blocco superiore
2. Girare l'anello di regolazione
3. Serrare l'anello di blocco superiore

Regolazione crossover a molla

Il punto di crossover a doppia compressione può essere modificato regolando la posizione degli anelli del crossover. Consultare un concessionario autorizzato Can-Am.

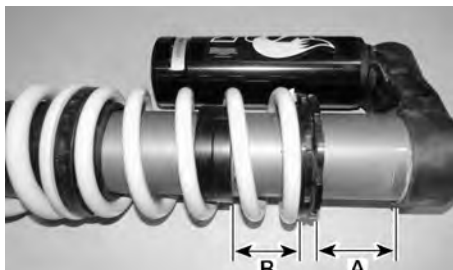

SITUAZIONE TIPICA - REGOLAZIONE CROSSOVER - AMMORTIZZATORE POSTERIORE

- A. Precarico molla
- B. Posizione anello crossover

Regolazioni smorzamento compressione (se in dotazione)

Lo smorzamento in compressione controlla la reazione dell'ammortizzatore quando si guida.

Posizione	Impostazione	Risultato su dossi di grandi dimensioni
1	Leggera	Minore rigidità dello smorzamento in compressione
2	Media (impostazione di fabbrica)	Rigidità media dello smorzamento in compressione
3	Indurito	Maggiore rigidità dello smorzamento in compressione

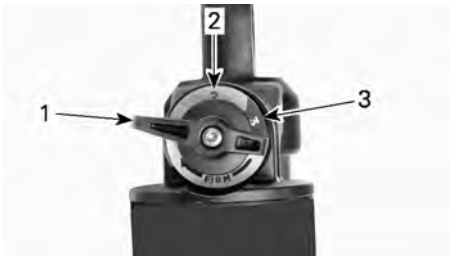

1. Posizione 1
2. Posizione 2
3. Posizione 3

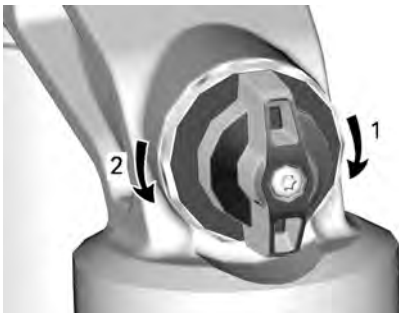

SMORZAMENTO IN COMPRESSIONE

1. **Aumenta** lo smorzamento (maggiore rigidità)
2. **Riduce** lo smorzamento (minore rigidità)

Ruotare il regolatore in senso orario per **aumentare** l'azione ammortizzante (maggiore rigidità).

Ruotare il regolatore in senso antiorario per **diminuire** l'azione ammortizzante (minore rigidità).

Azione	Risultato
Aumento della forza dello smorzamento in compressione	Maggiore rigidità dello smorzamento in compressione
Riduzione della forza dello smorzamento in compressione	Minore rigidità dello smorzamento in compressione

⚠ AVVERTENZA

Assicurarsi che l'impostazione smorzamento in compressione sia la stessa su entrambi i lati.

Smorzamento in compressione a bassa velocità (se in dotazione)

Lo smorzamento in compressione a bassa velocità controlla la reazione dell'ammortizzatore ad una bassa velocità di sospensione (tempi di compressione generalmente lenti a velocità inferiori).

Azione	Risultato su dossi di grandi dimensioni
Aumento della forza di smorzamento in compressione a basse velocità	Maggiore rigidità dello smorzamento della compressione (compressione lenta)
Riduzione della forza di smorzamento in compressione a basse velocità	Minore rigidità dello smorzamento della compressione (bassa compressione)

Per regolare lo smorzamento in compressione a bassa velocità:

1. Ruotare il registro in senso orario fino a quando si blocca.
2. Ruotare il registro in senso antiorario per i giri richiesti.

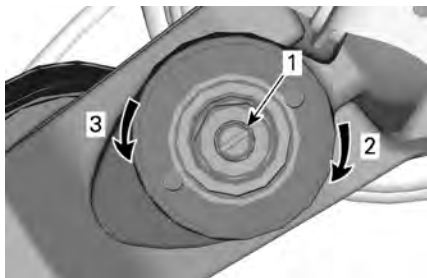

SMORZAMENTO IN COMPRESSIONE A BASSA VELOCITÀ (UTILIZZARE UN CACCIAVITE)

1. Vite di regolazione
2. **Aumenta** lo smorzamento in compressione (maggiore rigidità)
3. **Riduce** lo smorzamento in compressione (minore rigidità)

Una rotazione in senso orario (H) **augmenta** l'azione l'azione ammortizzante (maggiore rigidità).

Una rotazione in senso antiorario (S) **diminuisce** l'azione l'azione ammortizzante (minore rigidità).

Smorzamento in compressione ad alta velocità (se in dotazione)

Lo smorzamento in compressione ad alta velocità controlla la reazione dell'ammortizzatore ad un'alta velocità di sospensione (tempi di compressione generalmente veloci a velocità superiori).

Azione	Risultato su dossi di piccole dimensioni
Aumento della forza di smorzamento in compressione ad alte velocità	Maggiore rigidità dello smorzamento della compressione (compressione veloce)
Riduzione della forza di smorzamento in compressione ad alte velocità	Minore rigidità dello smorzamento della compressione (compressione veloce)

Per regolare lo smorzamento in compressione ad alta velocità:

1. Ruotare il registro in senso orario fino a quando si blocca.
2. Ruotare il registro in senso antiorario per i giri richiesti.

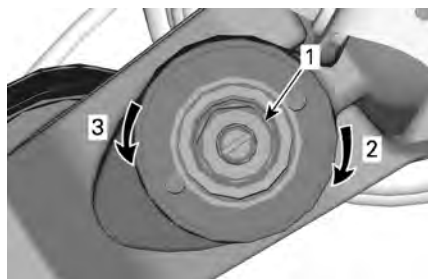

SMORZAMENTO IN COMPRESSIONE AD ALTE VELOCITÀ (UTILIZZARE UNA CHIAVE INGLESE DA 17 MM)

1. Vite di regolazione
2. **Aumenta** lo smorzamento in compressione (maggiore rigidità)
3. **Riduce** lo smorzamento in compressione (minore rigidità)

Smorzamento in estensione (se in dotazione)

Per effettuare lo smorzamento in estensione:

1. Ruotare il registro in senso orario fino a quando si blocca.
2. Ruotare il registro in senso antiorario alla posizione richiesta (produce un clic).

Utilizzare un cacciavite piatto per regolarlo.



1. *Registro estensione*
2. **Aumenta** l'estensione (maggiore rigidità)
3. **Riduce** l'estensione (minore rigidità)

Modalità sospensioni Smart-Shox

La sospensione Smart-Shox è un sistema di smorzamento in compressione e in estensione a controllo elettronico, integrato in ciascun ammortizzatore.

È possibile scegliere fra tre modalità di smorzamento. Queste modalità impostano il livello di smorzamento per adattarsi alle preferenze del conducente.

Le seguenti modalità Smart-Shox sono preimpostate nel veicolo.

Modalità Smart-Shox	
COMFORT	Questa modalità offre il massimo comfort. Le sospensioni si muovono liberamente controllando allo stesso tempo i movimenti del corpo per evitare di arrivare al fine corsa e per migliorare la sterzata e l'accelerazione.
SPORT	Questa modalità migliora la manovrabilità e offre comfort quando si procede in linea retta. Le sospensioni minimizzano i movimenti del corpo in curva, in accelerazione e in frenata, offrendo allo stesso tempo una calibrazione ottimale per affrontare percorsi accidentati.
SPORT+	Questa modalità è orientata alle prestazioni, a discapito del comfort. Massima rigidità in ogni momento, per affrontare le situazioni più estreme.

Per selezionare la modalità Smart-Shox, procedere nel modo seguente:

1. Posizionare il pulsante nella modalità desiderata.



L'icona dell'ammortizzatore lampeggia quando si cambia la modalità.



TIPICO — DISPLAY DIGITALE 4,5"

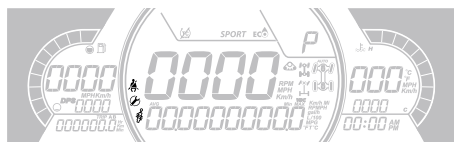

TIPICO — DISPLAY DIGITALE 7,6"

2. Controllare il display inferiore dell'indicatore per confermare che la modalità Smart-Shox sia attiva.

CARBURANTE

CARBURANTE RICHIESTO

AVVISO

Utilizzare sempre benzina fresca. La benzina si ossida, determinando la perdita di numero di ottano, composti volatili, e la produzione di depositi di gomma e vernici che possono danneggiare il sistema di alimentazione.

Le miscele di carburante a base di alcool variano a seconda del Paese e dell'area geografica. Questo veicolo è stato progettato per un funzionamento basato sull'utilizzo dei carburanti consigliati. In ogni caso, occorre tenere presente quanto segue:

- L'utilizzo di carburante contenente alcool in percentuale maggiore di quella specificata dalle normative governative non è consigliato e può causare i problemi elencati di seguito ai componenti del sistema di alimentazione:
 - Problemi di accensione e guida.
 - Deterioramento delle parti in gomma o plastica.
 - Corrosione delle parti metalliche.
 - Danni alle parti interne del motore.
- Ispezionare frequentemente per determinare la presenza di perdite di carburante o altre anomalie nel sistema di alimentazione qualora si ritenga che la presenza di alcool nella benzina ecceda le normative in vigore.
- La miscela alcool-benzina attira e trattiene l'umidità; questo potrebbe determinare la separazione di fase del carburante e causare problemi di prestazioni o danni al motore.

Carburante consigliato

Utilizzare benzina senza piombo super con numero di ottani 91 AKI (R+M)/2 oppure numero di ottani 95 RON.

Utilizzare benzina senza piombo con un contenuto MASSIMO di etanolo pari al 10%.



AVVISO

Non provare mai altri tipi di carburante. L'utilizzo di carburante non adatto può comportare danni al motore o al sistema di alimentazione.

AVVISO

NON usare il carburante delle pompe etichettate E85.

L'utilizzo di carburante E15 è vietato dalla normativa U. S. EPA Regulations.

Procedura di rifornimento di carburante del veicolo

⚠ AVVERTENZA

- Il carburante è infiammabile ed esplosivo in particolari condizioni.
- Non usare mai una fiamma viva per controllare il livello del carburante.
- Non fumare vicino al serbatoio e non avvicinare fiamme o scintille.
- Operare sempre in un'area ben ventilata.
- Per effettuare il rifornimento, il veicolo deve trovarsi su una superficie piana.

1. Posizionare il veicolo su una superficie piana.
2. Arrestare il motore.

⚠ AVVERTENZA

Arrestare sempre il motore prima di fare rifornimento di carburante.

3. Accertarsi che il conducente e il passeggero non si trovino all'interno del veicolo.

⚠ AVVERTENZA

Non consentire a nessuno di rimanere sul veicolo durante il rifornimento. In caso di incendio o esplosione durante il rifornimento, un occupante del veicolo potrebbe non essere in grado di lasciare velocemente l'area.

4. Aprire lo sportellino del serbatoio del carburante.



1. Sportellino del serbatoio del carburante

5. Allentare lentamente il tappo del serbatoio carburante in senso antiorario per rimuoverlo.

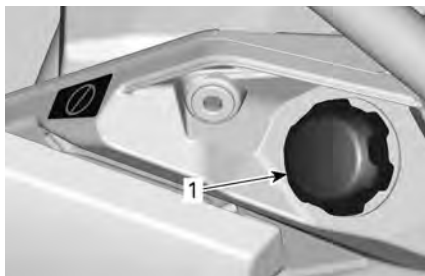

1. Tappo del serbatoio del carburante

⚠ AVVERTENZA

Se si osserva una condizione di pressione differenziale (si avverte un suono simile a un fischio quando si apre il tappo del serbatoio), fare ispezionare e/o riparare il veicolo prima di riutilizzarlo.

6. Inserire il beccuccio nel bocchettone di alimentazione.
7. Versare il carburante lentamente, in modo da lasciare che l'aria fuoriesca dal serbatoio ed evitare un riflusso del carburante. Fare attenzione a non spargere il carburante.
8. Interrompere il rifornimento quando il carburante raggiunge il fondo del bocchettone di riempimento.
Non riempire eccessivamente.

⚠ AVVERTENZA

Non riempire il serbatoio prima di posizionare il veicolo in una zona calda. Se la temperatura aumenta, il carburante si espande e potrebbe traboccare.

9. Serrare completamente il tappo del serbatoio del carburante in senso orario fino ad udire uno scatto.

⚠ AVVERTENZA

Rimuovere sempre i residui di carburante dal veicolo.

PERIODO DI RODAGGIO

Rodaggio

Il veicolo richiede un periodo di rodaggio pari a 10 ore di funzionamento o 300 km (200 mi).

Motore

Durante il periodo di rodaggio:

- Evitare di guidare alla massima velocità.
- Evitare di schiacciare il pedale dell'acceleratore per più di 3/4 del tempo.
- Evitare accelerazioni prolungate.
- Evitare di viaggiare a lungo alle velocità di crociera.
- Evitare di surriscaldare il motore.

Tuttavia, accelerazioni brevi e variazioni di velocità contribuiscono a un buon rodaggio.

Freni

AVVERTENZA

I freni nuovi non funzionano alla massima efficacia fino al termine del periodo iniziale di rodaggio. Le prestazioni di frenata potrebbero essere ridotte, quindi prestare la massima attenzione. Applicare una forza frenante moderata per le prime 40 - 50 frenate.

Cinghia di trasmissione

Una nuova cinghia richiede un periodo di rodaggio di 50 km (30 mi).

Durante il periodo di rodaggio:

- Evitare accelerazioni e decelerazioni brusche
- Evitare di trainare carichi.
- Evitare di viaggiare a velocità elevate.

PROCEDURE DI BASE

Avvio del motore

Inserire la chiave D.E.S.S. sul bloccetto D.E.S.S.

Premere il pedale del freno.

NOTA:

Se la leva del cambio non è impostata su STAZIONAMENTO (P) o FOLLE (N), premere il pedale del freno per avviare il motore.

Premere il pulsante di avvio del motore e tenerlo premuto fino all'accensione del motore.

NOTA:

Non premere il pedale dell'acceleratore. Se il pedale dell'acceleratore viene premuto almeno al 20%, il motore non si avvierà.

Rilasciare il pulsante di avvio del motore non appena il motore parte.

AVVISO

Se il motore non si avvia dopo alcuni secondi, non tenere premuto il pulsante di avvio del motore per più di 10 secondi. Vedere la sezione *RISOLUZIONE DEI PROBLEMI*.

Attendere circa 10 secondi che l'olio motore fluisca attraverso il motore e il turbo.

Attivazione dell'impianto elettrico

Premere e lasciare andare il pulsante START per meno di mezzo secondo per avviare il sistema elettrico:

- Per 20 secondi, **senza** attivare alcun equipaggiamento, se la chiave D.E.S.S. **NON** è inserita nella sede D.E.S.S.
- Per 10 minuti, attivando l'equipaggiamento, se la chiave D.E.S.S. è inserita nella sede D.E.S.S. L'impianto elettrico si spegnerà dopo

20 secondi se la chiave D.E.S.S. viene rimossa.

AVVISO

La ripetuta attivazione del sistema elettrico o il suo utilizzo in generale scaricherà la batteria, impedendo potenzialmente l'avviamento del motore.

Funzionamento della leva del cambio

Azionare i freni e selezionare la posizione della leva del cambio desiderata.

Rilasciare i freni.

AVVISO

Durante il cambio delle marce, arrestare sempre completamente il veicolo e azionare i freni prima dell'innesto. Si possono verificare danni alla scatola del cambio.

Scelta dei rapporti adatti (marce ridotte o lunghe)

È importante limitare le situazioni che notoriamente provocano uno slittamento eccessivo della cinghia di trasmissione. Nella maggior parte dei casi, lo slittamento della cinghia di trasmissione si verifica quando il cambio si trova in una marcia lunga mentre si dovrebbe usare una marcia ridotta.

Prestare particolare attenzione a quanto segue:

Marce ridotte

Le marce ridotte devono essere usate nelle seguenti situazioni:

- Traino
- Spinta
- Trasporto di un carico
- Applicazioni 4x4
- Pozze di fango
- Pozze d'acqua
- Superamento di ostacoli

- Salita con rimorchio
- Salita su pendii

Si consiglia inoltre di utilizzare le marce ridotte se si guida per periodi prolungati a velocità inferiori a 24 km/h (15 MPH).

Vedere la sezione *Periodo di rodaggio* di questa Guida per maggiori informazioni sul periodo di rodaggio della cinghia.

Marce lunghe

Il range di guida predefinito è a marce lunghe.

Protezione elettronica della cinghia di trasmissione (se disponibile e attivata sul modello)

Alcuni veicoli hanno la funzione di protezione elettronica della cinghia di trasmissione attivata.

Rivolgersi al concessionario Can-Am autorizzato per la disponibilità e l'attivazione.

Questa funzione viene attivata quando si guida a velocità troppo bassa con le **marce lunghe**, come nelle seguenti situazioni:

- Traino
- Spinta
- Trasporto di un carico
- Applicazioni 4x4
- Pozze di fango
- Pozze d'acqua
- Superamento di ostacoli
- Salita con rimorchio
- Salita su pendii

Nelle situazioni sopra riportate, la protezione elettronica della cinghia di trasmissione aiuta a proteggere la cinghia di trasmissione CVT da eventuali danni attivando il limitatore di coppia del motore. Inoltre l'indicatore visualizzerà un messaggio **MARCIA BASSA**, che suggerisce al conducente di immobilizzare il veicolo e impostare la **MARCIA BASSA**.

Ogni volta che si attiva la protezione elettronica della cinghia di trasmissione, è **NECESSARIO** passare alle marce **RIDOTTE**. Fare riferimento a *Funzionamento della leva del cambio*.

Il messaggio **SURRISCALDAMENTO CINGHIA** e la spia di guasto ! si accenderanno quando la temperatura della cinghia è superiore a 75 °C (167 °F) per oltre 1 minuto. Un cicalino si attiverà anche una volta ogni 10 minuti.

Quando la temperatura ritorna al di sotto di 70 °C (158 °F), l'avvertenza è disattivata.

Se la situazione non consente di passare alla marcia **CORTA**, è possibile disattivare temporaneamente la protezione elettronica della cinghia di trasmissione premendo il pulsante di esclusione. Fare riferimento a *Interruttore di controllo manuale*.

AVVERTENZA

NON UTILIZZARE L'INTERRUTTORE DI ESCLUSIONE se la pendenza è eccessiva e c'è il rischio di ribaltamento. Azionare i freni per fermare il veicolo. Mettere la leva del cambio in posizione di retromarcia (R) e scendere dal pendio, rilasciando lentamente i freni per rimanere a basse velocità. Non provare a girare. Non scendere dal pendio quando la marcia del veicolo è in folle. Non eseguire frenate brusche che potrebbero aumentare il rischio di rovesciamento.

Arresto del motore e parcheggio del veicolo

⚠ AVVERTENZA

Evitare il freno di stazionamento di parcheggiare su pendenze ripide poiché il veicolo potrebbe rotolare.

⚠ AVVERTENZA

Mettere sempre il veicolo in PARK (stazionamento) quando è fermo o parcheggiato per evitare il rotolamento.

⚠ AVVERTENZA

Evitare di parcheggiare in luoghi in cui parti caldi potrebbero provocare un incendio.

Una volta fermi o parcheggiati, posizionare sempre la leva del cambio in posizione di stazionamento. Questo è importante specialmente quando si parcheggia in discesa. Su pendenze molto ripide o se il veicolo sta trasportando un carico, le ruote devono essere bloccate utilizzando sassi o mattoni.

Selezionare il terreno più pianeggiante disponibile per il parcheggio.

Rilasciare il pedale dell'acceleratore e utilizzare i freni per arrestare completamente il veicolo.

Posizionare la leva del cambio in posizione di STAZIONAMENTO.

Premere il pulsante start/stop per arrestare il motore.

Rimuovere la chiave D. E. S. S. dalla sua sede.

Se è necessario parcheggiare su una pendenza molto ripida o se il veicolo sta trasportando un carico, bloccare le ruote utilizzando sassi o mattoni.

Prima di arrestare il motore e parcheggiare il veicolo dopo una guida intensa, lasciarlo in moto al minimo per 20 - 30 secondi per far raffreddare l'impianto turbo.

Suggerimenti per ottimizzare la durata della cinghia di trasmissione

Lo stile e le condizioni di guida hanno un impatto diretto sulla durata della cinghia di trasmissione. Il veicolo è dotato di un sistema CVT ottimizzato per offrire le migliori prestazioni. La CVT e la cinghia di trasmissione hanno superato con successo migliaia di chilometri di test di durata. Tuttavia, per ottimizzare la durata della cinghia di trasmissione e per prevenire guasti prematuri, è importante che il conducente comprenda i limiti di un sistema CVT a cinghia adattandovi il proprio stile di guida e la velocità.

Se si guida in una delle condizioni elencate di seguito, BRP consiglia vivamente di non tenere costantemente l'acceleratore completamente aperto (WOT) per più di cinque (5) minuti.

- Elevate temperature ambiente (superiori a 30°C/86°F)
- Carichi pesanti: Passeggeri / carichi pesanti
- Situazioni di forte resistenza: Sabbia soffice / salita su pendii / fango / uso di un track kit.

Dopo alcuni minuti di WOT, rilasciare parzialmente l'acceleratore e lasciare che la CVT si raffreddi.

Per ulteriori suggerimenti su come ottimizzare la durata della cinghia di trasmissione, vedere *Scegliere l'intervallo corretto (marce corte o lunghe)*.

PROCEDURE SPECIALI

Che cosa fare se l'acqua è entrata nel CVT

In caso di presenza di acqua nella CVT, il motore accelererà ma il veicolo rimarrà fermo.

AVVISO

Arrestare il motore e spurgare l'acqua per evitare di danneggiare la CVT.

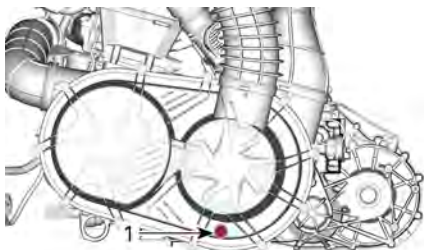

1. Scarico CVT

Lo scarico del CVT è accessibile da sotto il retro del veicolo sul lato SX.

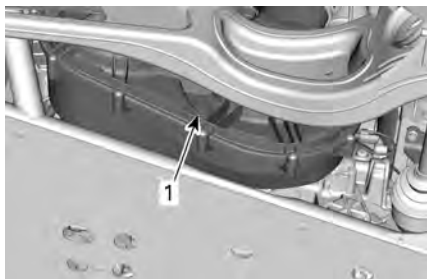

1. Scarico CVT

Rivolgersi a un concessionario Can-Am autorizzato per l'ispezione e la pulizia della CVT.

Cosa fare in caso di batteria scarica

Il veicolo può essere avviato collegando il cavo rosso (+) al polo positivo della batteria e il cavo nero (-) al telaio del veicolo.

Per accedere alla batteria, spostare il sedile del passeggero completamente in avanti. Vedere *Sedili* in *Equipaggiamento*.

AVVISO

Non collegare alcuna fonte elettrica al piantone dello sterzo o ai componenti che sono a contatto con il DPS.

Cosa fare in caso di ribaltamento del veicolo

Manovre brusche, curve repentine, salite laterali o incidenti potrebbero causare il ribaltamento del veicolo.

In caso di eventuale ribaltamento del veicolo, sarà necessario trasportarlo il prima possibile presso un concessionario Can-Am Off-Road autorizzato per un controllo. **NON AVVIARE MAI IL MOTORE!**

Punti da verificare, tra cui:

- Livelli di tutti i fluidi
- Cinture di sicurezza, inclusi gli avvolgitori, le fibbie e le alette di pretensionamento
- Gabbia e punti di attacco
- Sistema di virata
- Sospensioni e punti di attacco.

Cosa fare in caso di immersione del veicolo

In caso di eventuale immersione del veicolo, sarà necessario trasportarlo il prima possibile presso un concessionario Can-Am Off-Road autorizzato.

AVVISO

Non avviare mai il motore in quanto l'immersione del veicolo potrebbe provocare gravi danni se non si eseguono le corrette procedure di riavvio.

TRASPORTO DEL VEICOLO

Quando si contatta la società di trasporto, accertarsi che dispongano di un rimorchio con piano piatto, di una rampa di caricamento o di una rampa elettrica per sollevare in sicurezza il veicolo e di cinghie di sicurezza. Verificare che il veicolo sia trasportato correttamente come descritto in questa sezione.

AVVISO

Non trainare il veicolo, in quanto si potrebbe danneggiare gravemente il sistema di trasmissione.

AVVISO

Evitare l'utilizzo di catene per legare il veicolo, in quanto potrebbero danneggiare la finitura superficiale o i componenti di plastica.

⚠ AVVERTENZA

Per evitare lesioni gravi o morte o danni rilevanti ai componenti.

- Non utilizzare mai la corda/il cavo del verricello per fissare il veicolo durante il rimorchio.
- Non guidare mai con la corda/il cavo del verricello collegato a un carico o a un altro veicolo.
- Utilizzare il verricello solo per aiutare un veicolo bloccato (neve, fango, ecc.).
- Fare sempre riferimento alle istruzioni del produttore del verricello.

⚠ AVVERTENZA

Fare in modo che tutti gli accessori, il carico e gli oggetti liberi all'interno del veicolo siano fissati correttamente, o rimuoverli per evitare che cadano sulla strada e creino un pericolo per i veicoli che seguono.

⚠ AVVERTENZA

Trasportare sempre il veicolo con il lato anteriore rivolto in avanti, così da evitare danni al parabrezza o altri componenti. Durante il trasporto, le parti potrebbero staccarsi.

⚠ AVVERTENZA

Prima di tentare di montare il veicolo su una piattaforma o su un rimorchio, accertarsi che tutte le seguenti precauzioni di sicurezza vengano rispettate.

Precauzioni di sicurezza	
Apparecchiatura di trasporto	L'apparecchiatura di trasporto (piattaforma, rimorchio, pianale) deve essere delle dimensioni e delle capacità idonee per supportare e trasportare in modo sicuro il veicolo.
Veicolo di traino	Non superare le specifiche e la capacità di traino del veicolo. Accertarsi che il rimorchio o la piattaforma sia correttamente fissata al gancio di traino.
Visibilità	Accertarsi che vi sia una buona visibilità durante l'intera manovra.
Terreno	Il veicolo di traino e il rimorchio devono trovarsi su una superficie piana. Utilizzare i bloccaruota sul rimorchio e sul veicolo di traino per evitare qualsiasi movimento.
Rampe	Utilizzare rampe sicure e con la portata corretta per il rimorchio o la piattaforma. Evitare rampe scoscese.
Astanti	Accertarsi sempre che le persone circostanti non siano troppo vicine al veicolo o all'apparecchiatura di traino durante la risalita.
Accessori e carico	Fare in modo che tutti gli accessori, il carico e gli oggetti liberi all'interno del veicolo siano fissati correttamente, o rimuoverli per evitare che cadano sulla strada e creino un pericolo per i veicoli che seguono.

Utilizzo della potenza del veicolo per risalire sull'apparecchiatura di traino

Quando il veicolo è in grado di risalire con la propria potenza, procedere come segue:

1. Indossare i dispositivi di protezione omologati.
2. Allacciare le cinture sicurezza.
3. Utilizzare solo la marcia bassa (se possibile).
4. Durante la guida, rimanere sempre seduti.
5. Verificare il corretto allineamento su binari o piattaforme.
6. Iniziare da una distanza sufficiente dal rimorchio ad allineare il veicolo in linea retta con le rampe. Non tentare mani di curvare quando ci si avvicina alla rampa. Le ruote posteriori potrebbero non essere allineate una volta che si sale sulla rampa; il veicolo potrebbe quindi cadere.
7. Risalire lentamente con le ruote anteriore sulla rampa, per verificare l'allineamento.
8. Far indietreggiare il veicolo, verificare che le rampe siano ancora sicure, quindi procedere alla velocità corretta.

9. Guidare attentamente il veicolo sulla piattaforma o sul rimorchio. Utilizzare la velocità sufficiente per risalire senza girare o accelerare in modo brusco. Evitare di accelerare mentre ci si trova sulle rampe, per evitarne il movimento.
10. Se il rimorchio è inclinato all'avanti, è sufficiente lasciare rotolare il veicolo senza accelerazione.
11. Una volta che il veicolo ha effettuato la risalita, posizionare la leva del cambio per lo stazionamento. Innestare il meccanismo di blocco del freno (se in dotazione).

Quando il veicolo non può riesce a spostarsi utilizzando la sua potenza, o laddove l'iper-reazione costituisca un rischio o eventuali condizioni pericolose impediscano di imbarcarlo con la sua potenza, procedere utilizzando un verricello;

Utilizzare un verricello per tirare il veicolo sull'apparecchiatura di rimorchio

Quando il veicolo non è in grado di risalire con la propria potenza, procedere come segue:

AVVERTENZA

Chiedere aiuto a un assistente. Una persona deve trovarsi nel veicolo per poter accedere alla sterzata di esso, ai freni e all'interruttore del verricello; l'altra persona controlla l'ambiente e la sicurezza della manovra.

AVVERTENZA

Accertarsi che il gancio del verricello sia attaccato in modo sicuro a un punto di ancoraggio idoneo. Utilizzare i cavi corretti per fissare.

NOTA:

Se il veicolo può essere avviato in sicurezza, lasciare il motore al minimo durante la verricellatura, per evitare che la batteria si scarichi.

1. Posizionare la leva del cambio su FOLLE (N).
2. Se il veicolo è dotato di verricello, usarlo per caricare il veicolo sulla piattaforma.
3. Se il veicolo non è dotato di verricello, procedere come segue:
 1. Agganciare la cinghia all'ancora di traino del paraurti anteriore.
 2. Agganciare la cinghia al cavo del verricello del veicolo trainante.
 3. Tirare il veicolo sul rimorchio a pianale utilizzando il verricello.
4. Posizionare la leva del cambio su Stazionamento. Innestare il meccanismo di blocco del freno (se in dotazione).

Fissaggio del veicolo per il trasporto

AVVERTENZA

Per evitare lesioni gravi o morte o danni ai componenti importanti.

- Non utilizzare mai la corda/il cavo del verricello per fissare il veicolo durante il rimorchio.
- Non guidare mai con la corda/il cavo del verricello collegato a un carico o a un altro veicolo.
- Utilizzare il verricello solo per aiutare un veicolo bloccato (neve, fango, ecc.).
- Fare sempre riferimento alle istruzioni del produttore del verricello.

1. Estrarre la chiave dalla sede D.E. S.S.
2. Sul retro, fissare il veicolo su entrambi i lati utilizzando una cinghia

attorno al braccio della sospensione il più vicino possibile alla ruota.

3. Sul davanti, fissare il veicolo su entrambi i lati utilizzando una cinghia attorno al braccio della sospensione inferiore il più vicino possibile alla ruota.



1. *Braccio della sospensione inferiore anteriore*

4. Legare con le cinghie da traino i pneumatici posteriori.
5. Agganciare saldamente le cinghie di sicurezza delle sospensioni posteriori a entrambi i lati del retro del rimorchio con dei nottolini.
6. Verificare che le ruote anteriori e posteriori siano agganciate saldamente al rimorchio.

Uscita del veicolo dal rimorchio

⚠ AVVERTENZA

Il veicolo può essersi spostato durante il trasporto. Accertarsi che il veicolo sia correttamente allineato alle rampe prima di procedere.

⚠ AVVERTENZA

La visibilità sarà ampiamente ridotta quando si indietreggia dal rimorchio. Chiedere aiuto a un assistente per garantire l'allineamento corretto e un ambiente sicuro.

SOLLEVAMENTO E SOSTEGNO DEL VEICOLO

Parte anteriore del veicolo

Posizionare il veicolo su una superficie piana e non sdruciolevole.

Attivare la modalità 4WD.

Controllare che la leva del cambio sia impostata su STAZIONAMENTO.

Sistemare un martinetto idraulico sotto il veicolo.

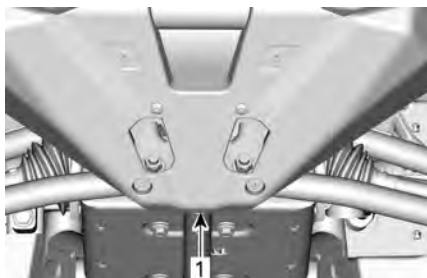

PARTE ANTERIORE DEL VEICOLO

1. Posizione del martinetto idraulico

Sollevare la parte anteriore del veicolo e installare il supporto del martinetto su entrambi i lati sotto il telaio, come illustrato di seguito:

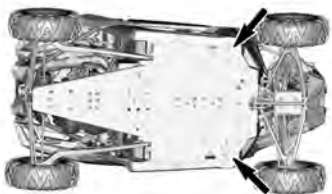

POSIZIONI DEL MARTINETTO - LATO ANTERIORE DEL VEICOLO

Abbassare il martinetto idraulico e controllare che il veicolo sia adeguatamente sorretto su entrambi i supporti.

Parte posteriore del veicolo

Posizionare il veicolo su una superficie piana e non sdruciolevole.

Attivare la modalità 4WD.

Controllare che la leva del cambio sia impostata su STAZIONAMENTO.

Installare un martinetto idraulico sotto il veicolo.

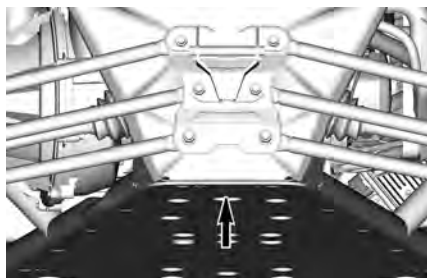

PARTE POSTERIORE DEL VEICOLO

1. Posizione del martinetto idraulico

Sollevare la parte posteriore del veicolo e installare il supporto del martinetto su entrambi i lati sotto il telaio, come illustrato di seguito:

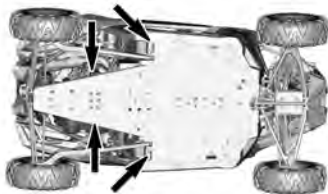

POSIZIONI DEL MARTINETTO - LATO POSTERIORE DEL VEICOLO

Abbassare il martinetto idraulico e controllare che il veicolo sia adeguatamente sorretto su entrambi i supporti.

MANUTENZIONE

PROGRAMMA DI MANUTENZIONE

Gli interventi di manutenzione sono essenziali per mantenere il veicolo in condizioni operative sicure. Il veicolo deve essere revisionato secondo quanto previsto nel programma di manutenzione.

È responsabilità del proprietario garantire una corretta manutenzione. Una richiesta di intervento in garanzia può essere rifiutata se, tra le altre cose, è stato il proprietario o il conducente a causare il problema per un uso o una manutenzione impropri.

Eseguire controlli periodici e attenersi al programma di manutenzione. **Il programma di manutenzione non esime dall'eseguire il controllo pre-guida.**

AVVERTENZA

La mancata osservanza del programma di manutenzione e delle procedure di manutenzione raccomandate potrebbe compromettere l'utilizzo sicuro del veicolo.

Linee guida per la manutenzione del filtro dell'aria

La manutenzione del filtro dell'aria deve essere regolata in base alle condizioni di guida.

La frequenza nella manutenzione del filtro dell'aria deve essere aumentata quando si guida su neve, sabbia asciutta, sporcizia, ghiaia o condizioni simili che hanno un'alta dispersione di polvere o particelle.

Guidare in gruppo in simili condizioni richiederà un ulteriore aumento nella frequenza di manutenzione del filtro dell'aria.

NOTA:

I filtri accessori e il prefiltro sono disponibili per queste condizioni. Per ulteriori dettagli, contattare un concessionario autorizzato Can-Am Off-Road.

Impiego per lavori gravosi

Se il veicolo è utilizzato nelle seguenti condizioni, fare riferimento alla sezione *Lavori gravosi* del programma di manutenzione.

- Traino ripetuto di carichi a più del 75% della capacità massima.
- L'aumento del carico di lavoro applicato al sistema di trasmissione accelera la vita dei differenziali, del cambio/trasmissione e dell'olio del motore. In questo modo si riduce la longevità dei componenti interni se non vengono sostituiti più frequentemente.
- Guida a velocità eccessiva per periodi prolungati.

I veicoli Commerciali/Lavoro e da noleggio devono utilizzare anche il programma di manutenzione *Lavori gravosi*.

Un utilizzo superiore alla media richiede una sostituzione più frequente del fluido e dei componenti soggetti a usura rispetto a un utilizzo su sentiero, ricreativo o occasionale.

Condizione di freddo estremo

Un motore che di frequente viene fatto funzionare a una temperatura ambiente pari o inferiore a -25°C (-13°F) richiederà un aumento del programma di assistenza e manutenzione.

Qualsiasi motore a combustione azionato a queste basse temperature ambiente raccoglierà una quantità maggiore di condensa a ogni avvio/riscaldamento.

Poiché il motore non raggiunge le temperature di esercizio per lunghi periodi di tempo, l'olio comincia ad essere fortemente diluito con acqua e residui di gas (più contenuto d'acqua).

Un motore deve raggiungere la temperatura di esercizio per poter far evaporare la condensa dall'olio.

Se l'uso quotidiano (lavoro o ciclo di guida nel tempo libero) è simile a quelli menzionati sotto, BRP raccomanda vivamente di cambiare l'olio almeno una volta al mese.

Parametri di un aumento nel programma di assistenza e manutenzione:

- Il motore non raggiunge la giusta temperatura di esercizio durante il normale uso quotidiano
- Avviamenti e arresti multipli senza raggiungere la temperatura d'esercizio
- Brevi periodi al minimo
- Ciclo di guida a basso numero di giri su brevi distanze senza raggiungere la temperatura di esercizio.

NOTA:

BRP consiglia vivamente l'installazione di un riscaldatore del blocco per aiutare a riscaldare i liquidi, il che permetterà anche di prolungare la durata dell'olio.

Fango profondo/acqua

Se il veicolo è un modello X mr o è stato accessorizzato per l'uso con fango profondo / acqua, questo tipo di utilizzo richiede una manutenzione più frequente e ispezioni per garantire che i detriti non si siano infiltrati nei componenti meccanici.

Se si guida regolarmente nel fango profondo o nell'acqua, fare riferimento alla sezione **Fango profondo/acqua** del programma di manutenzione.

Dopo ogni corsa, accertarsi di eseguire la **Cura dopo ogni utilizzo in ambiente con fango profondo/acqua**.

Cura dopo ogni utilizzo in ambiente con fango profondo/acqua

- Risciacquare il veicolo e i suoi componenti con acqua corrente.
- Pulire i filtri dell'aria CVT.
- Svuotare il serbatoio della CVT e pulirlo se è presente acqua o fango.
- Ispezionare e pulire i filtri dell'aria del motore e la relativa cassa filtro.
- Pulire i detriti intorno al condotto di scarico e all'area della marmitta e del parascintille.
- Pulire il radiatore.

- Controllare visivamente se si è accumulata acqua nei tubi di sfiato (serbatoio del carburante, scatola del cambio, differenziale anteriore e trasmissione finale posteriore) Se è presente dell'acqua, portare il veicolo al concessionario Can-Am Off-Road autorizzato più vicino per sottoporre i componenti principali di sfiato a ispezione e assistenza.
- Pulire gli ammortizzatori anteriori e posteriori per evitare che le guarnizioni restino danneggiate da polvere e sporco.
- Pulire le cuffie dell'albero motore di trasmissione e gli snodi o i cappucci dell'albero dell'elica.

Programma di manutenzione

Assicurarsi di eseguire la manutenzione corretta con la frequenza indicata nelle tabelle.

Gli intervalli della tabella di manutenzione si basano su 3 fattori:

- Tempo del calendario
- Ore veicolo
- Lettura contachilometri.

Tenere conto di quale si verifica prima per stabilire la soglia di manutenzione.

Anche le abitudini di guida determinano i fattori da osservare. Ad esempio:

- Qualcuno che usa il veicolo ogni due fine settimana per andare in giro con gli amici seguirebbe molto probabilmente la **lettura contachilometri** per determinare l'intervallo di manutenzione.
- Qualcuno che usa il veicolo raramente durante l'anno o solo in poche occasioni (caccia, campeggio), molto probabilmente seguirà il **tempo del calendario** per determinare l'intervallo di manutenzione.
- Qualcuno che usa il veicolo quotidianamente/settimanalmente per lunghi periodi di tempo come in agricoltura/lavoro, molto probabilmente seguirà le **ore veicolo** per determinare l'intervallo di manutenzione.

IMPORTANTE: Le seguenti tabelle mostrano l'applicazione della manutenzione corretta per i primi 3 anni. Per gli anni successivi, ripetere lo stesso schema in modo alternato.

Panoramica sulla manutenzione periodica			
Anni di calendario	Ore veicolo	Odometro	Lavori di routine
1	100	3.000 km (1.900 mi)	A
2	200	6.000 km (3.700 mi)	A e B
3	300	9.000 km (5.600 mi)	A

Panoramica manutenzione per lavori gravosi e fango/acqua

Anni di calendario	Ore veicolo	Odometro	Lavori gravosi e fango profondo/acqua
0,5	50	1.500 km (900 mi)	A+
1	100	3.000 km (1.900 mi)	A+ e A
1,5	150	4.500 km (2.800 mi)	A+
2	200	6.000 km (3.700 mi)	A+ e A e B
2,5	250	7.500 km (4.700 mi)	A+
3	300	9.000 km (5.600 mi)	A+ e A

LAVORI DI ROUTINE	A	B
A = regolare C = pulire I = ispezionare L = lubrificare R = sostituire T = serrare	Ogni anno o 100 ore o 3.000 km (1.900 mi)	Ogni 2 anni o 200 ore o 6.000 km (3.700 mi)
Erogazione aria e carburante		
Filtro dell'aria del motore	I, C o R	
Componenti e funzionamento erogazione dell'aria (scatola filtro, corpo farfallato, condotti, fascette)*	I,C	
Componenti e funzionamento carburante (tappo del serbatoio del carburante, serbatoio del carburante, tubi flessibili, fascette, perdite)*	I	
Pressione pompa di alimentazione		I
Carrozzeria/telaio e accessori		
Dispositivi di fissaggio della gabbia	T	
Avvolgitori cinture di sicurezza, le fibbie e le alette di pretensionamento	I,C	
Verricello	I,C	
Serrature porte, cardini e nottolini	L,T	
Motore e raffreddamento		
Olio motore e filtro	R	
Candele (a prescindere dai tempi del calendario)		R
Guarnizioni e tenute motore	I	
Componenti di raffreddamento motore (livello e gravità specifica liquido refrigerante, condizione tubi flessibili, fascette, perdite)*	I,A	
Liquido refrigerante motore	R Ogni 5 anni o 12.000 km (7.500 mi)	
Radiatore	C	
Scarico ed emissioni		
Filtro dello sfiato del serbatoio del carburante (modelli non EVAP)	R	
Prefiltro di sfiato della tanica (modelli CARB ed EVAP)		R

LAVORI DI ROUTINE	A	B
A = regolare C = pulire I = ispezionare L = lubrificare R = sostituire T = serrare	Ogni anno o 100 ore o 3.000 km (1.900 mi)	Ogni 2 anni o 200 ore o 6.000 km (3.700 mi)
Componenti di scarico (guarnizioni, tubi, condizione marmitta, perdite)*	I	
Parascintille marmitta	C	
Detriti intorno al condotto di scarico e all'area della marmitta	C	
Freni		
Componenti dei freni (pinza, dischi, tubazioni dei freni, pastiglie, cilindro principale)*	I, C, L, A	
Liquido dei freni	R Ogni 2 anni	
Comando		
Olio scatola del cambio	Sostituire ai primi 3.000 km (1.900 mi) e a 6.000 km (3.700 mi), quindi seguire la regolare pianificazione	
Olio scatola del cambio	I,A	R
Olio differenziale anteriore	I,A	R
Pneumatici (usura/pressione)	I,A	
Dadi ruota	T	
Piastre di usura dei raschietti delle ruote posteriori	I,C	
Viti dei beadlock della ruota (se presenti)	T	
Componenti trasmissione (albero di trasmissione (cuffia, giunto, tenute), giunti a U dell'albero dell'elica, cuscinetto della ruota)*	I	
Comandi		
Funzionamento leva posizione marcia		I,A
Funzionamento dell'acceleratore		I
Trasmissione Variabile Continua (CVT)		
Componenti CVT	I,C,L	

LAVORI DI ROUTINE	A	B
A = regolare C = pulire I = ispezionare L = lubrificare R = sostituire T = serrare	Ogni anno o 100 ore o 3.000 km (1.900 mi)	Ogni 2 anni o 200 ore o 6.000 km (3.700 mi)
(filtro aria, pulizia della puleggia motrice e condotta, cinghia di trasmissione, rulli puleggia motrice e cuscinetto del mozzo)*		
Specifiche elettriche		
Collegamenti e condizione batteria	I, C	
Moduli codici di errore e aggiornamenti software applicabili	I	
Funzionamento degli interruttori di comando e dell'illuminazione*	I	
Guida		
Componenti e funzionamento sterzo*	I	
Sospensione		
Componenti sospensioni (ammortizzatore, cuscinetto a sfera, giunto sferico, braccio di sospensione, barra stabilizzatrice)*	I, C, L, T	
Boccole della barra stabilizzatrice	I, L Raccomandato ogni 1.000 km (620 mi)	

*Per una lista esaustiva delle azioni di manutenzione da eseguire, rivolgersi al concessionario Can-Am Off-Road.

LAVORI GRAVOSI	A+	A	B
A = regolare C = pulire I = ispezionare L = lubrificare R = sostituire T = serrare	Ogni 6 mesi o 50 ore o 1.500 km (900 mi)	Ogni anno o 100 ore o 3.000 km (1.900 mi)	Ogni 2 anni o 200 ore o 6.000 km (3.700 mi)
Erogazione aria e carburante			
Filtro dell'aria del motore	I,C	R	
Componenti e funzionamento erogazione dell'aria (scatola filtro, corpo farfallato, condotti, fascette)*	I,C		
Componenti e funzionamento carburante (tappo del serbatoio del carburante, serbatoio del carburante, tubi flessibili, fascette, perdite)*		I	
Pressione pompa di alimentazione			I
Carrozzeria/telaio e accessori			
Dispositivi di fissaggio della gabbia		T	
Avvolgitori cinture di sicurezza, le fibbie e le alette di pretensionamento		I,C	
Verricello	I,C		
Serrature porte, cardini e nottolini		L,T	
Motore e raffreddamento			
Olio motore e filtro	R		
Candele (a prescindere dai tempi del calendario)			R
Guarnizioni e tenute motore		I	
Componenti di raffreddamento motore (livello e gravità specifica liquido refrigerante, condizione tubi flessibili, fascette, perdite)*		I,A	
Liquido refrigerante motore	R Ogni 5 anni o 12.000 km (7.500 mi)		
Radiatore		C	
Scarico ed emissioni			
Filtro dello sfiato del serbatoio del carburante (modelli non EVAP)		R	

LAVORI GRAVOSI	A+	A	B
A = regolare C = pulire I = ispezionare L = lubrificare R = sostituire T = serrare	Ogni 6 mesi o 50 ore o 1.500 km (900 mi)	Ogni anno o 100 ore o 3.000 km (1.900 mi)	Ogni 2 anni o 200 ore o 6.000 km (3.700 mi)
Prefiltro di sfiato della tanica (modelli CARB ed EVAP)			R
Componenti di scarico (guarnizioni, tubi, condizione marmitta, perdite)*		I	
Parascintille marmitta	C		
Detriti intorno al condotto di scarico e all'area della marmitta	C		
Freni			
Componenti dei freni (pinza, dischi, tubazioni dei freni, pastiglie, cilindro principale)*	I,C,A	C,L	
Liquido dei freni	R Ogni 2 anni		
Comando			
Olio scatola del cambio	Sostituire ai primi 1.500 km (900 mi) e a 3.000 km (1.900 mi), quindi seguire la regolare pianificazione		
Olio scatola del cambio	I,A	R	
Olio differenziale anteriore	I,A	R	
Pneumatici (usura/pressione)	I,A		
Dadi ruota	T		
Piastre di usura dei raschietti delle ruote posteriori		I,C	
Viti dei beadlock della ruota (se presenti)		T	
Componenti trasmissione (albero di trasmissione (cuffia, giunto, tenute), giunti a U dell'albero dell'elica, cuscinetto della ruota)*	I		
Comandi			
Funzionamento leva posizione marcia		I,A	
Funzionamento dell'acceleratore		I	

LAVORI GRAVOSI	A+	A	B
A = regolare C = pulire I = ispezionare L = lubrificare R = sostituire T = serrare	Ogni 6 mesi o 50 ore o 1.500 km (900 mi)	Ogni anno o 100 ore o 3.000 km (1.900 mi)	Ogni 2 anni o 200 ore o 6.000 km (3.700 mi)
Trasmissione Variabile Continua (CVT)			
Componenti CVT (filtro aria, pulizia della puleggia motrice e condotta, cinghia di trasmissione, rulli puleggia motrice e cuscinetto del mozzo)*		I,C,L	
Specifiche elettriche			
Collegamenti e condizione batteria		I,C	
Moduli codici di errore e aggiornamenti software applicabili		I	
Funzionamento degli interruttori di comando e dell'illuminazione*		I	
Guida			
Componenti dello sterzo (cremagliera e pignone, piantone dello sterzo, barra di accoppiamento)*	I		
Sospensione			
Componenti sospensioni (ammortizzatore, cuscinetto a sfera, giunto sferico, braccio di sospensione, barra stabilizzatrice)*	I,C,L	T	
Boccole della barra stabilizzatrice	I, L Raccomanda to ogni 1.000 km (620 mi)		

FANGO PROFONDO/ ACQUA	A+	A	B
A = regolare C = pulire I = ispezionare L = lubrificare R = sostituire T = serrare	Ogni 6 mesi o 50 ore o 1.500 km (900 mi)	Ogni anno o 100 ore o 3.000 km (1.900 mi)	Ogni 2 anni o 200 ore o 6.000 km (3.700 mi)
Erogazione aria e carburante			
Filtro dell'aria del motore	I,C	R	
Componenti e funzionamento erogazione dell'aria (scatola filtro, corpo farfallato, condotti, fascette)*	I,C		
Componenti e funzionamento carburante (tappo del serbatoio del carburante, serbatoio del carburante, tubi flessibili, fascette, perdite)*		I	
Pressione pompa di alimentazione			I
Carrozzeria/telaio e accessori			
Dispositivi di fissaggio della gabbia		T	
Avvolgitori cinture di sicurezza, le fibbie e le alette di pretensionamento		I,C	
Verricello	I,C		
Serrature porte, cardini e nottolini		L,T	
Motore e raffreddamento			
Olio motore e filtro	I	R	
Candele (a prescindere dai tempi del calendario)			R
Guarnizioni e tenute motore		I	
Componenti di raffreddamento motore (livello e gravità specifica liquido refrigerante, condizione tubi flessibili, fascette, perdite)*		I,A	
Liquido refrigerante motore	R Ogni 5 anni o 12.000 km (7.500 mi)		
Radiatore	C		
Scarico ed emissioni			

FANGO PROFONDO/ ACQUA	A+	A	B
A = regolare C = pulire I = ispezione L = lubrificare R = sostituire T = serrare	Ogni 6 mesi o 50 ore o 1.500 km (900 mi)	Ogni anno o 100 ore o 3.000 km (1.900 mi)	Ogni 2 anni o 200 ore o 6.000 km (3.700 mi)
Filtro dello sfiato del serbatoio del carburante (modelli non EVAP)		R	
Prefiltro di sfiato della tanica (modelli CARB ed EVAP)			R
Componenti di scarico (guarnizioni, tubi, condizione marmitta, perdite)*	I		
Parascintille marmitta	C		
Detriti intorno al condotto di scarico e all'area della marmitta	C		
Freni			
Componenti dei freni (pinza, dischi, tubazioni dei freni, pastiglie, cilindro principale)*	I,C,A	C,L	
Liquido dei freni	R Ogni 2 anni		
Comando			
Olio scatola del cambio	Sostituire ai primi 1.500 km (900 mi) e a 3.000 km (1.900 mi), quindi seguire la regolare pianificazione		
Olio scatola del cambio	I,A		R
Olio differenziale anteriore	I,A		R
Pneumatici (usura/pressione)	I,A		
Dadi ruota	T		
Piastre di usura dei raschietti delle ruote posteriori	I,C		
Viti dei beadlock della ruota (se presenti)		T	
Componenti trasmissione (albero di trasmissione (cuffia, giunto, tenute), giunti a U dell'albero dell'elica, cuscinetto della ruota)*	I		
Scanalature uscita cambio		C,L	

FANGO PROFONDO/ ACQUA	A+	A	B
A = regolare C = pulire I = ispezionare L = lubrificare R = sostituire T = serrare	Ogni 6 mesi o 50 ore o 1.500 km (900 mi)	Ogni anno o 100 ore o 3.000 km (1.900 mi)	Ogni 2 anni o 200 ore o 6.000 km (3.700 mi)
Comandi			
Funzionamento leva posizione marcia		I,A	
Funzionamento dell'acceleratore	I		
Trasmissione Variabile Continua (CVT)			
Componenti CVT (filtro aria, pulizia della puleggia motrice e condotta, cinghia di trasmissione, rulli puleggia motrice e cuscinetto del mozzo)*		I,C,L	
Specifiche elettriche			
Collegamenti e condizione batteria		I,C	
Moduli codici di errore e aggiornamenti software applicabili		I	
Funzionamento degli interruttori di comando e dell'illuminazione*		I	
Guida			
Componenti dello sterzo (cremagliera e pignone, piantone dello sterzo, barra di accoppiamento)*	I		
Sospensione			
Componenti sospensioni (ammortizzatore, cuscinetto a sfera, giunto sferico, braccio di sospensione, barra stabilizzatrice)*	I,C,L	T	
Boccole della barra stabilizzatrice	I, L Raccomanda to ogni 1.000 km (620 mi)		

Registro di manutenzione

Se richiesto, inviare una fotocopia dello storico manutenzione a BRP.

Pre-consegna	
Numero di serie: _____ Chilometraggio: _____ Ore: _____ Data: _____ N. concessionario: _____ Note: _____ _____	Firma/Timbro:
Vedere il bollettino delle procedure pre-consegna per conoscere le procedure di installazione dettagliate	

PRIMO tagliando	
Chilometraggio: _____ Ore: _____ Data: _____ N. concessionario: _____ Note: _____ _____	Firma/Timbro:
Per il programma di manutenzione vedere la sezione Informazioni sulla manutenzione di questa Guida del conducente	

Assistenza

Chilometraggio: _____

Ore: _____

Data: _____

N.
cessionario: _____

Note: _____

Firma/Timbro:

Per il programma di manutenzione vedere la sezione Informazioni sulla manutenzione di questa Guida del conducente

Assistenza

Chilometraggio: _____

Ore: _____

Data: _____

N.
cessionario: _____

Note: _____

Firma/Timbro:

Per il programma di manutenzione vedere la sezione Informazioni sulla manutenzione di questa Guida del conducente

Assistenza

Chilometraggio: _____

Ore: _____

Data: _____

N.
cessionario: _____

Note: _____

Firma/Timbro:

Per il programma di manutenzione vedere la sezione Informazioni sulla manutenzione di questa Guida del conducente

Assistenza

Chilometraggio: _____

Ore: _____

Data: _____

N.
cessionario: _____

Note: _____

Firma/Timbro:

Per il programma di manutenzione vedere la sezione Informazioni sulla manutenzione di questa Guida del conducente

Assistenza

Chilometraggio: _____

Ore: _____

Data: _____

N.
cessionario: _____

Note: _____

Firma/Timbro:

Per il programma di manutenzione vedere la sezione Informazioni sulla manutenzione di questa Guida del conducente

Assistenza

Chilometraggio: _____

Ore: _____

Data: _____

N.
cessionario: _____

Note: _____

Firma/Timbro:

Per il programma di manutenzione vedere la sezione Informazioni sulla manutenzione di questa Guida del conducente

Assistenza

Chilometraggio: _____

Ore: _____

Data: _____

N.
cessionario: _____

Note: _____

Firma/Timbro:

Per il programma di manutenzione vedere la sezione Informazioni sulla manutenzione di questa Guida del conducente

Assistenza

Chilometraggio: _____

Ore: _____

Data: _____

N.
cessionario: _____

Note: _____

Firma/Timbro:

Per il programma di manutenzione vedere la sezione Informazioni sulla manutenzione di questa Guida del conducente

Assistenza

Chilometraggio: _____

Ore: _____

Data: _____

N.
cessionario: _____

Note: _____

Firma/Timbro:

Per il programma di manutenzione vedere la sezione Informazioni sulla manutenzione di questa Guida del conducente

Assistenza

Chilometraggio: _____

Ore: _____

Data: _____

N.
cessionario: _____

Note: _____

Firma/Timbro:

Per il programma di manutenzione vedere la sezione Informazioni sulla manutenzione di questa Guida del conducente

Assistenza

Chilometraggio: _____

Ore: _____

Data: _____

N.
cessionario: _____

Note: _____

Firma/Timbro:

Per il programma di manutenzione vedere la sezione Informazioni sulla manutenzione di questa Guida del conducente

Assistenza

Chilometraggio: _____

Ore: _____

Data: _____

N.
cessionario: _____

Note: _____

Firma/Timbro:

Per il programma di manutenzione vedere la sezione Informazioni sulla manutenzione di questa Guida del conducente

PROCEDURE DI MANUTENZIONE

In questa sezione vengono fornite istruzioni relative ai principali interventi di manutenzione.

A causa della complessità di alcune delle procedure di manutenzione, sono richieste buone capacità meccaniche. Se non ci si sente a proprio agio con queste procedure, rivolgersi a un concessionario di veicoli fuoristrada Can-Am autorizzato, a un'officina o al proprio meccanico di fiducia.

⚠ AVVERTENZA

Se non diversamente indicato, estrarre sempre la chiave D.E.S. S. dalla sede D.E.S.S. prima di eseguire qualsiasi intervento di manutenzione e rimuovere la chiave.

⚠ AVVERTENZA

Nel caso in cui sia necessario rimuovere i dispositivi di blocco (es. linguette di blocco, fermagli autobloccanti, ecc.) durante le operazioni di smontaggio e montaggio, sostituirli sempre con dispositivi nuovi.

FILTRO DELL'ARIA DEL MOTORE

AVVISO

Non modificare mai il sistema di aerazione. Altrimenti, si potrebbe verificare un peggioramento della prestazione o addirittura un danno. Il motore è calibrato per funzionare specificatamente con questi componenti.

Linee guida per la sostituzione del filtro dell'aria del motore

La frequenza con la quale il filtro dovrà essere controllato e sostituito varia in base alle condizioni di guida, in quanto è fondamentale per assicurare prestazioni e durata ottimali.

La frequenza di controllo e sostituzione del filtro dell'aria del motore deve essere aumentata per le seguenti condizioni di guida impervie:

- Guida su sabbia asciutta.
- Guida su superfici asciutte ricoperte di sporco.
- Guida su strade asciutte ricoperte di ghiaia o condizioni analoghe.
- Guida in zone caratterizzate da elevate concentrazioni di semi o di bucce di frutti.
- Guida in condizioni impervie in presenza di neve.

AVVISO

Quando si guida in polverose in presenza di polvere o sabbia, l'air box deve essere pulito prima di ogni guida.

NOTA:

Guidare in gruppo in simili condizioni aumenterebbe la frequenza di manutenzione del filtro dell'aria.

Rimozione del filtro dell'aria del motore

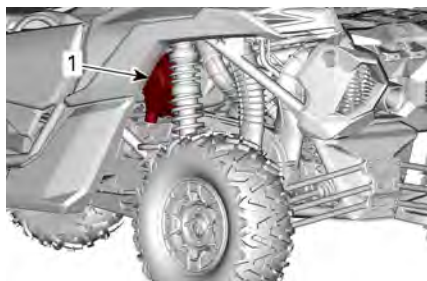

LATO POSTERIORE SX DEL VEICOLO

1. Alloggiamento filtro dell'aria

Rimuovere il coperchio del filtro aria sganciando i fermagli.



Rimuovere la cartuccia del filtro.

Pulizia dell'alloggiamento del filtro dell'aria del motore

Controllare che l'alloggiamento del filtro dell'aria sia pulito.

AVVISO

In presenza di sabbia o altre particelle nell'alloggiamento del filtro, pulirlo usando un'aspirapolvere.

Pulizia del filtro dell'aria del motore

Controllare che sul filtro non siano presenti tracce di perdite. Una striscia di polvere sul lato pulito del filtro è un segno rivelatore. Sostituire il filtro in caso di danni. Eliminare qualsiasi fonte di perdite d'aria prima di installare un nuovo filtro.

Pulire il filtro dell'aria del motore dando dei colpetti per estrarre le polveri pesanti dall'elemento di carta. Questa operazione consente di rimuovere lo sporco e la polvere dal filtro in carta.

AVVISO

Si sconsiglia di spruzzare aria compressa sull'elemento di carta, in quanto questa operazione potrebbe danneggiare le fibre di carta e ridurre la capacità di filtraggio in caso di utilizzi in ambienti polverosi. Se il filtro dell'aria del motore è eccessivamente sporco e non è possibile eseguire la pulizia in base alla procedura consigliata, è necessario sostituirlo.

Utilizzare un panno umido pulito per pulire la superficie di tenuta del filtro e l'interno del tubo di uscita. Assicurarsi che l'area di tenuta del tubo di uscita non sia danneggiata.

Controllare che l'alloggiamento del filtro dell'aria sia pulito.

Montaggio del filtro dell'aria del motore

Installare la cartuccia del filtro aria.

Installare il coperchio del filtro con il contrassegno "TOP" rivolto verso l'alto (valvola a becco d'anatra rivolta verso il basso).

Fissare il coperchio con i fermagli.

Kit della griglia anteriore

1. Rimuovere i detriti dalla griglia anteriore.
2. Pulire la griglia anteriore con acqua.

Filtro dell'aria per CVT

La frequenza di ispezione e di pulizia del filtro dell'aria della CVT dovrebbe essere regolata in base alle condizioni di guida e rappresenta un punto fondamentale per un rendimento del motore e una durata della vita adeguati.

La frequenza di ispezione e di pulizia del filtro dell'aria della CVT deve

essere aumentata per le seguenti condizioni di guida impervie:

- Guida su sabbia asciutta.
- Guida su superfici asciutte ricoperte di sporco.
- Guida su strade asciutte ricoperte di ghiaia o condizioni analoghe.
- Guida in presenza di fango.
- Guida in zone caratterizzate da elevate concentrazioni di semi o di bucce di frutti.
- Guida in condizioni impervie in presenza di neve.

NOTA:

Guidare in gruppo in simili condizioni aumenterebbe la frequenza di manutenzione del filtro dell'aria.

Rimozione del filtro dell'aria CVT

Aprire il coperchio della scatola dell'aria.

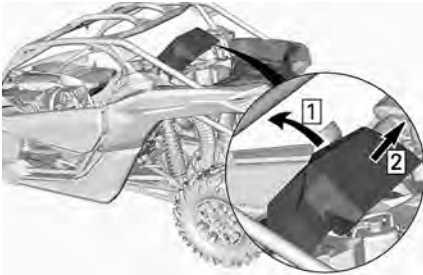

Rimuovere il filtro della CVT dal veicolo.

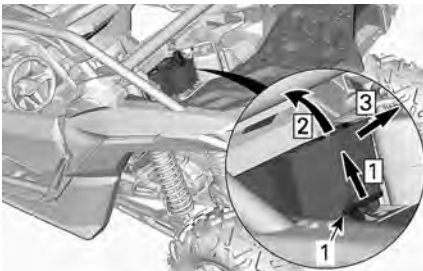

1. Filtro dell'aria CVT

1. Sganciare
2. Sollevare la parte posteriore
3. Estrarre

Ispezione e pulizia del filtro dell'aria CVT

Ispezionare il filtro e se necessario sostituirlo.

Rimuovere il filtro della CVT. Fare riferimento a *Rimozione del filtro della CVT* e pulirlo con sapone e acqua, quindi risciacquare con acqua.

Rimuovere delicatamente l'acqua in eccesso e far asciugare il filtro a temperatura ambiente.

Montaggio del filtro dell'aria CVT

Rimontare il filtro:

- Inserisci le tre linguette nella parte anteriore del filtro negli slot corrispondenti
- Agganciare saldamente il filtro.

Rimontare il coperchio della scatola dell'aria. Assicurarsi che sia fissato in modo appropriato.

PREFILTRO DEL SISTEMA DI EMISSIONE PER EVAPORAZIONE (se in dotazione)

Sostituzione del prefiltro del sistema di emissione per evaporazione

1. Rimuovere la piastra di protezione.

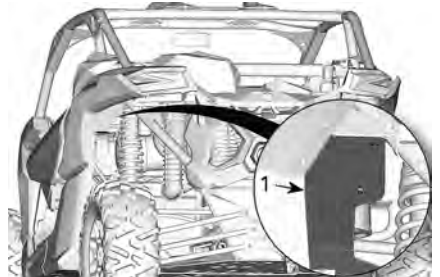

1. Piastra protettiva

2. Rimuovere le fascette del flessibile.

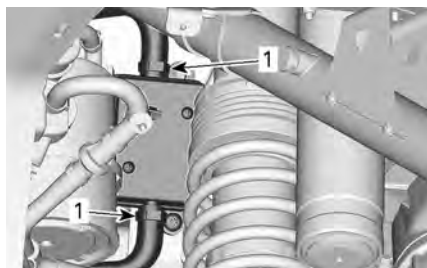

1. Fascette stringitubo

3. Rimuovere la vite di fissaggio.
4. Rimuovere il gruppo prefiltro.

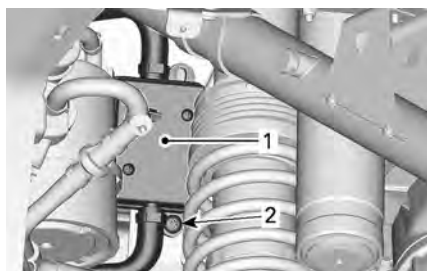

1. Filtro
2. Vite di fissaggio

5. Installare un nuovo gruppo prefiltro. Fissare i tubi usando le fascette.

Coppia di serraggio	
Vite di fissaggio del prefiltro	$2,5 \pm 0,5 \text{ Nm}$ ($22 \pm 4 \text{ lbf-in}$)

6. Rimontare la piastra protettiva.

Coppia di serraggio	
Vite di fissaggio della piastra di protezione	$6,5 \pm 0,5 \text{ Nm}$ ($58 \pm 4 \text{ lbf-in}$)

OLIO MOTORE

Controllo del livello olio motore

AVVISO

Utilizzando il motore con un livello inadeguato di olio si possono causare gravi danni al motore.

Con il motore alla normale temperatura operativa, posizionare il veicolo su una superficie piana e procedere come descritto di seguito per controllare il livello dell'olio:

1. Avviare il motore e farlo girare al minimo per almeno 20 secondi.
2. Spegnerne il motore.
3. Svitare l'asta, quindi rimuoverla e pulirla.

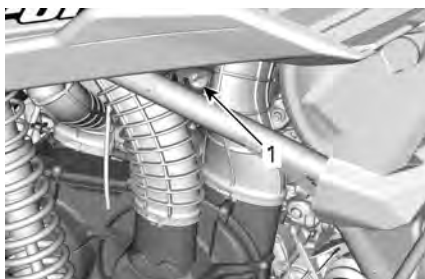

LATO POSTERIORE SX DEL VEICOLO

1. Jauge de niveau d'huile

4. Inserire di nuovo l'astina, avvitandola completamente.
5. Estrarla di nuovo e controllare il livello di olio. Dovrebbe essere a livello della tacca superiore o superarla.



ESEMPIO TIPO

1. MIN
2. MAX
3. Intervallo di esercizio

Per rabboccare l'olio, estrarre l'astina. Posizionare un imbuto nel tubo dell'astina di misurazione.

Aggiungere una piccola quantità di olio e ricontrollarne il livello.

Ripetere finché il livello dell'olio non raggiunge la tacca superiore dell'astina.

NOTA:

Non riempire eccessivamente. Rimuovere sempre i residui di olio.

Serrare bene l'astina di misurazione.

Olio motore consigliato

I motori Rotax® sono stati sviluppati e collaudati utilizzando l'olio XPS®.

BRP raccomanda di utilizzare sempre l'olio sintetico XPS o equivalente.

I danni causati dall'utilizzo di un olio non adatto a questo motore non saranno coperti dalla garanzia limitata BRP.

Olio motore XPS raccomandato	
Uso generico	Olio sintetico 5W40
Basse temperature	Olio sintetico 0W40
Temperature alte	Olio sintetico 10W50

Olio motore XPS raccomandato

Se l'olio motore XPS raccomandato non è disponibile

Utilizzare un olio per motore a 4 tempi sintetico SAE che soddisfi o superi le seguenti specifiche di settore per lubrificanti.

Controllare sempre la certificazione dell'etichetta di assistenza API sul contenitore dell'olio per accertarsi che contenga almeno uno degli standard specificati.

- **Classificazione servizio API SN o**
- **JASO MA2**

Cambio olio motore

⚠ ATTENZIONE

L'olio del motore potrebbe scottare. Attendere fino a quando l'olio del motore è tiepido.

AVVISO

L'olio e il filtro vanno sostituiti contemporaneamente.

1. Portare il motore alla normale temperatura di funzionamento.
2. Posizionare il veicolo su una superficie piana.
3. Rimuovere l'asta dell'olio.
4. Mettere una bacinella per la raccolta dell'olio sotto il tappo di scarico del motore.

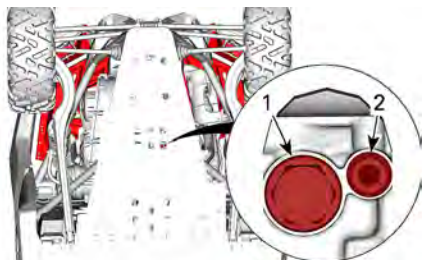

SOTTO LA PARTE POSTERIORE DEL VEICOLO

1. Tappo di scarico magnetico
 2. Tappo di scarico secondario
5. Pulire la zona dei tappi di scarico.
 6. Per evitare uno sversamento, installare un imbuto tra i fori di scarico e la piastra salvatelaio.



IMBUTO – 529000155

7. Svitare i tappi di scarico e rimuovere le guarnizioni.

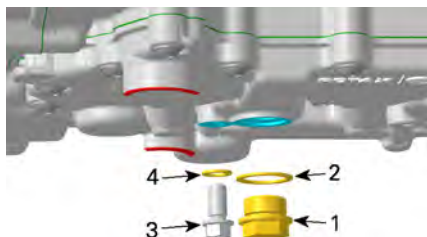

1. Tappo di scarico magnetico
 2. Anello guarnizione
 3. Tappo di scarico secondario
 4. Anello guarnizione
8. Sostituire il filtro dell'olio. Fare riferimento a *filtro dell'olio*.
 9. Far scaricare l'olio completamente dal carter.
 10. Pulire il tappo di scarico magnetico dai trucioli e dai residui di metallo. La presenza di detriti rappresenta un'indicazione dei danni interni al motore.
 11. Montare una guarnizione **NUOVA** sul tappo di scarico.

AVVISO

Non riutilizzare mai l'anello della guarnizione. Sostituirlo sempre con uno nuovo.

12. Montare e stringere il tappo di scarico alla coppia consigliata.

Coppia di serraggio	
Tappo di scarico secondario	15 ± 2 Nm (133 ± 18 lbf-in)
Tappo di scarico magnetico	30 ± 3 Nm (22 ± 2 lbf-ft)

13. Rabboccare il motore con l'olio motore consigliato.

FILTRO OLIO MOTORE

Accesso al filtro dell'olio

Accesso al filtro dell'olio dal lato posteriore DX del veicolo.

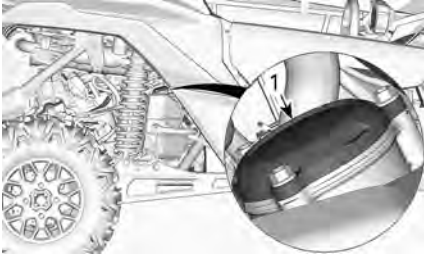

1. Coperchio filtro dell'olio

Rimozione filtro dell'olio

Pulire l'aria del filtro dell'olio.

Rimuovere la copertura del filtro dell'olio.

Rimuovere il filtro dell'olio.

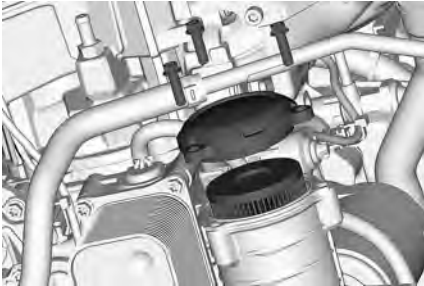

Installazione filtro dell'olio

Controllare e pulire l'ingresso e l'uscita del filtro dell'olio per presenza di sporco ed altri contaminanti.

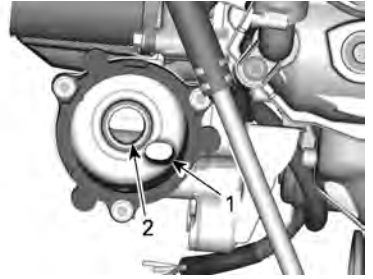

1. Ingresso al sistema che alimenta l'olio motore
2. Ingresso dalla pompa dell'olio al filtro dell'olio.

Installare un **NUOVO** O-ring sul coperchio del filtro dell'olio.

Installare il nuovo filtro nel coperchio.

Applicare l'olio motore sull'O-ring e sulla guarnizione del filtro.

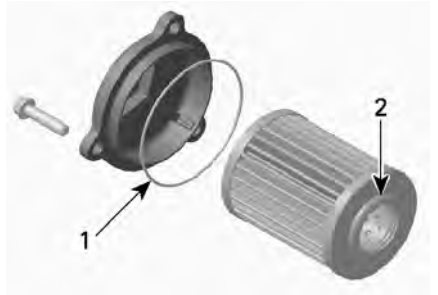

1. Olio leggermente
2. Olio leggermente

AVVISO

Fare attenzione a non pizzicare l'O-ring durante l'installazione del filtro e del coperchio.

Installare il coperchio sul motore.

Serrare le viti del coperchio del filtro dell'olio alla coppia raccomandata.

Coppia di serraggio

Viti del
coperchio filtro
dell'olio

$10 \pm 1 \text{ Nm}$
($89 \pm 9 \text{ lbf-in}$)

RADIATORE

Controlli e pulizia radiatore

ATTENZIONE

Attendere che il radiatore si raffreddi prima di procedere.

1. Rimuovere la mascherina anteriore.

AVVISO

Non tentare di rimuovere le griglie inferiori

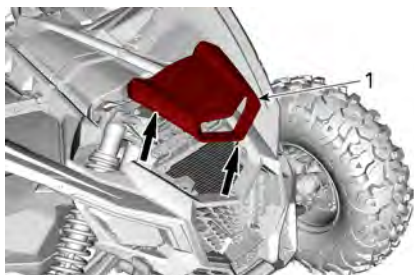

2. Controllare il radiatore e i flessibili per possibili perdite o danni.
3. Controllare le alette del radiatore. Devono essere pulite, prive di detriti, fango, sporcizia o altri depositi che potrebbero impedire al radiatore di raffreddarsi correttamente.
4. Sciacquare le alette del radiatore con una manichetta da giardino.

ATTENZIONE

Non pulire mai il radiatore con le mani quando è caldo. Lasciarlo raffreddare prima di pulirlo.

AVVISO

Fare attenzione a non danneggiare le alette del radiatore durante le operazioni di pulizia. Non usare nessun oggetto/strumento che le possa danneggiare. Durante il lavaggio con il flessibile, usare esclusivamente la bassa pressione. Non usare mai un dispositivo di lavaggio ad ALTA PRESSIONE.

5. Installare nuovamente tutti i componenti rimossi.

LIQUIDO REFRIGERANTE MOTORE

Controllo del livello liquido refrigerante motore

AVVERTENZA

Controllare il livello del liquido refrigerante a motore freddo.

1. Posizionare il veicolo su una superficie piana.
2. Rimuovere il coperchio di manutenzione sganciandolo dal retro e sollevandolo.



SOLLEVAMENTO DAL RETRO DEL COPERCHIO DI MANUTENZIONE

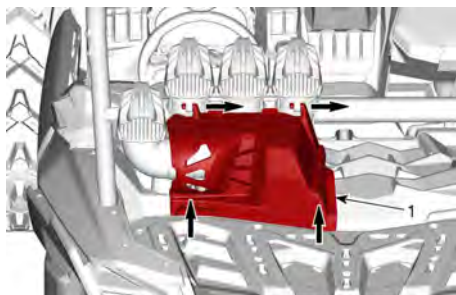

3. Accertarsi che il sistema di raffreddamento sia pieno fino al riferimento MAX.



NOTA:

Il livello del liquido refrigerante può essere controllato mediante un'ispezione della parte laterale del serbatoio del liquido refrigerante.

4. Aggiungere liquido refrigerante nel sistema se necessario. Usare un imbuto per impedire le perdite di liquido. **Non riempire eccessivamente.** Fare riferimento a *Spurgo e riempimento del sistema di raffreddamento*

Liquido refrigerante motore consigliato

Liquido refrigerante XPS raccomandato

Liquido refrigerante premiscelato a lunga durata

Se il prodotto XPS non è disponibile

Soluzione di acqua distillata e anticongelante (50% acqua distillata, 50% anticongelante)

AVVISO

Usare sempre un antigelo a base di glicole etilenico che contenga inibitori della corrosione specifici per la combustione interna di motori in alluminio.

Sostituzione del liquido refrigerante motore

Scarico del sistema di raffreddamento

⚠ AVVERTENZA

Per evitare il rischio di ustioni, non rimuovere il tappo di pressione e non svitare il tappo di scarico del refrigerante se è caldo.

Sollevare la parte posteriore del veicolo di circa 30 cm (12 in).

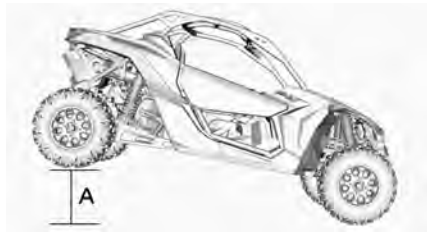

A. 30 cm (12 in)

Collocare una vaschetta sotto il tubo flessibile inferiore del radiatore.

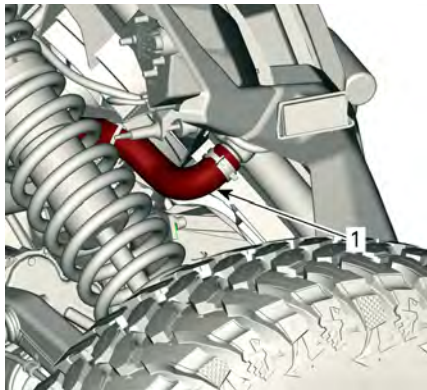

1. Tubo flessibile inferiore

Applicare una pinza grande per tubi flessibili sul tubo flessibile inferiore del radiatore.

Staccare lentamente il flessibile dal radiatore.

Rimuovere il tappo di pressione del serbatoio del refrigerante.

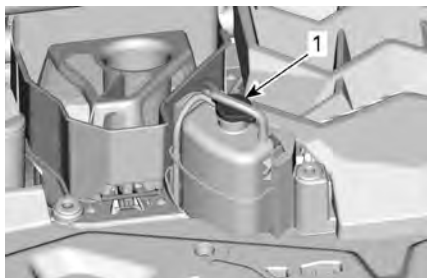

1. Tappo a pressione

Attendere che il flusso del refrigerante si interrompa o si riduca.

Rimuovere la pinza dal flessibile per scaricare il resto del refrigerante.

Installare il fermaglio sul tubo flessibile del radiatore.

Coppia di serraggio

Fascetta del flessibile del radiatore

Da 2,5 a 3,5 Nm
(da 22 a 31 lbf-in)

Per riempire il sistema di raffreddamento con liquido refrigerante, vedere la procedura *Riempimento e scarico del sistema di raffreddamento*.

Spurgo e riempimento del sistema di raffreddamento

1. Rimuovere il tappo di pressione.

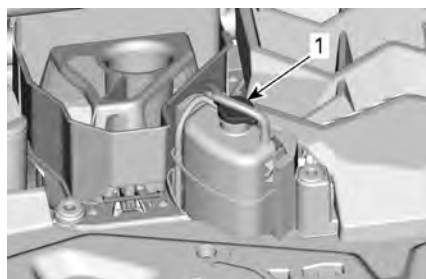

1. Tappo a pressione

2. Riempire l'impianto di raffreddamento fino a quando il livello del liquido raggiunge il riferimento MAX sul serbatoio del refrigerante.



3. Installare il tappo a pressione.
4. Far girare il motore al minimo con il tappo a pressione **montato** fino a quando la ventola di raffreddamento entra in funzione per 2 volte.
5. Premere il pedale dell'acceleratore due o tre volte.
6. Arrestare il motore e lasciarlo raffreddare.

Aggiungere altro liquido refrigerante se necessario.

⚠ AVVERTENZA

Per evitare il rischio di ustioni, non rimuovere il tappo di pressione e non svitare il tappo di scarico del refrigerante se è caldo.

7. Dopo aver guidato in seguito a questa procedura, controllare il livello del liquido refrigerante. Aggiungere refrigerante come richiesto. Vedere *Verifica del livello del liquido refrigerante*.

SISTEMA DI SCARICO

Pulizia dell'area circostante il sistema di scarico

⚠ AVVERTENZA

L'accumulo di detriti può provocare l'incendio del veicolo quando il sistema di scarico è caldo e i detriti si asciugano.
In alcuni casi ciò potrebbe causare gravi danni alla proprietà, lesioni e persino la morte.
Pulire spesso e regolarmente l'area circostante il sistema di scarico se si guida in una palude, in un acquitrino, nel fieno o tra le foglie morte.
In altre situazioni, pulire nei tempi e nei modi previsti nel programma di manutenzione.
Inoltre, controllare la presenza di danni su tutti gli scudi termici dello scarico e provvedere alla sostituzione, se necessario.

⚠ ATTENZIONE

Non effettuare questa operazione subito dopo avere spento il motore perché il sistema di scarico è molto caldo.

1. Dalla parte posteriore del veicolo, pulire le aree intorno alla marmitta.

2. Pulire le aree intorno al tubo di scarico e al collettore di scarico.

⚠ AVVERTENZA

Pulire anche sotto le paratie per il calore.

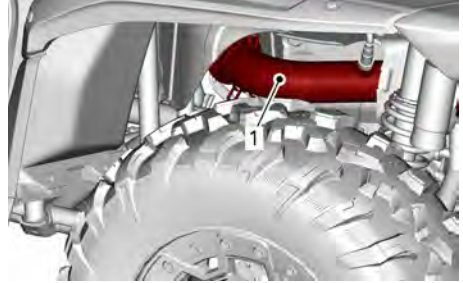

1. Tubo di scarico posteriore

Pulizia parascintille marmitta

Le marmitte devono essere periodicamente pulite dai residui di carbonio.

⚠ ATTENZIONE

Non effettuare questa operazione subito dopo avere spento il motore perché il sistema di scarico è molto caldo.

Rimuovere le viti di fissaggio che fissano il coperchio della marmitta e rimuovere il coperchio.

Estrarre il parascintille e rimuovere i depositi carboniosi con una spazzola.

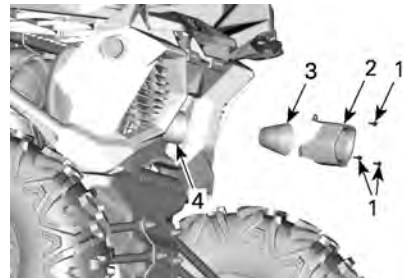

1. Viti di blocco
2. Copertura della marmitta
3. Parascintille

AVVISO

Usare una spazzola metallica morbida e fare attenzione a non danneggiare la retina parascintille.

Ispezionare la retina del parascintille per individuare eventuali danni. Sostituire se necessario.

Controllare la camera del parascintille nella marmitta. Rimuovere eventuali detriti.

Reinstallare il parascintille eseguendo la procedura inversa rispetto a quella di rimozione. Serrare le viti di fissaggio in base alle specifiche.

Coppia di serraggio

Viti del coperchio della marmitta	$10 \pm 2 \text{ Nm}$ ($89 \pm 18 \text{ lbf-in}$)
-----------------------------------	---

DIFFERENZIALE ANTERIORE**Verifica del livello dell'olio del differenziale anteriore**

Pulire il tappo di riempimento prima di controllare il livello dell'olio.

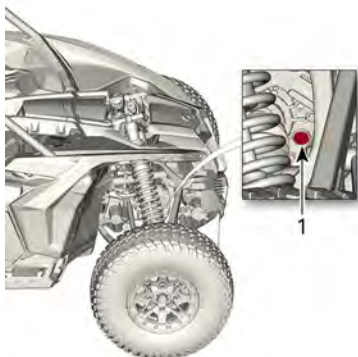

1. Tappo di riempimento

Con il veicolo in posizione piana, controllare il livello dell'olio rimuovendo il tappo di riempimento. Il livello dell'olio deve raggiungere il bordo inferiore.

Coppia di serraggio

Tappo di riempimento	$16,25 \pm 2,75 \text{ Nm}$ ($144 \pm 24 \text{ lbf-in}$)
----------------------	--

Olio differenziale anteriore consigliato

L'olio XPS è una formula appositamente ideata per soddisfare i requisiti di lubrificazione di questo differenziale. BRP consiglia vivamente di utilizzare l'olio XPS.

AVVISO

Non utilizzare altri tipi di olio durante le operazioni di manutenzione.

XPS consigliato per il differenziale anteriore

Olio sintetico per cambio 75W90

In alternativa se il prodotto XPS non è disponibile

Olio sintetico per cambio 75W90
(API GL-5)

Sostituzione olio differenziale anteriore

Posizionare il veicolo su una superficie piana. Portare il cambio in posizione di PARCHEGGIO.

Da sotto al veicolo, pulire l'area del tappo di scarico.

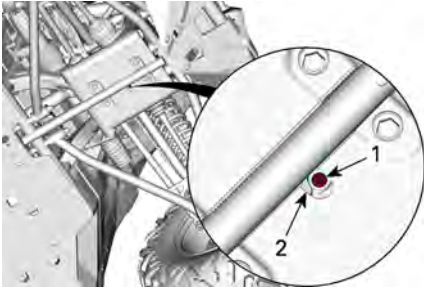
**SOTTO IL VEICOLO**

1. Tappo di scarico
2. Foro di accesso

Posizionare una bacinella sotto il differenziale anteriore.

Accedere al tappo di scarico tramite il foro nella piastra del pattino.

Rimuovere il tappo di scarico.

Svitare il tappo di riempimento.

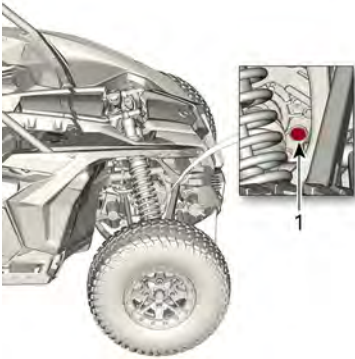

1. Tappo di riempimento

Installare il tappo di scarico.

Coppia di serraggio	
Tappo di scarico	$2,75 \pm 0,25 \text{ Nm}$ ($24 \pm 2 \text{ lbf-in}$)

Riempire il differenziale anteriore con un olio consigliato.

Coppia di serraggio

Tappo di riempimento	$16,25 \pm 2,75 \text{ Nm}$ ($144 \pm 24 \text{ lbf-in}$)
----------------------	--

SCATOLA DEL CAMBIO**Controllo del livello olio della scatola del cambio**

Posizionare il veicolo su una superficie piana. Selezionare la posizione STAZIONAMENTO.

Controllare il livello dell'olio nella scatola del cambio rimuovendo il relativo tappo situato sul retro del veicolo, lato DX.

AVVISO

Fare attenzione a non perdere l'O-ring del tappo dell'olio.

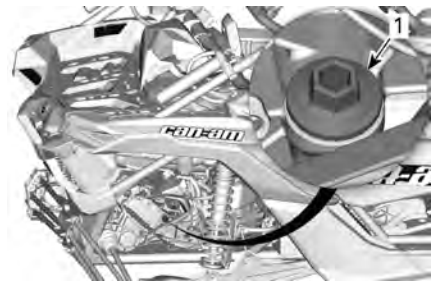

1. Tappo livello olio scatola del cambio.

Inserire di nuovo il tappo, avvilandolo completamente.

Rimuovere di nuovo il tappo e controllare il livello di olio con l'astina. Dovrebbe essere a livello della tacca superiore o superarla.



1. MIN
2. MAX
3. Intervallo di esercizio

Per aggiungere olio, posizionare un imbuto sul foro del tappo dell'olio.

Aggiungere una piccola quantità di olio e ricontrollarne il livello.

Ripetere finché il livello dell'olio non raggiunge la tacca superiore dell'astina.

NOTA:

Non riempire eccessivamente. Rimuovere sempre i residui di olio.

AVVISO

Il funzionamento della scatola del cambio con un livello di olio inadeguato può causare gravi danni alla scatola del cambio.

Serrare bene il tappo.

Coppia di serraggio

Tappo livello olio scatola del cambio.	$5 \pm 0,6 \text{ Nm}$ ($44 \pm 5 \text{ lbf-in}$)
--	---

Olio consigliato per la scatola del cambio

L'olio XPS è una formula appositamente ideata per soddisfare i requisiti di lubrificazione di questa scatola del cambio. BRP consiglia vivamente di utilizzare l'olio XPS.

AVVISO

Non utilizzare altri tipi di olio durante le operazioni di manutenzione.

Olio XPS consigliato per la scatola del cambio

Olio sintetico per cambio 75W140

In alternativa, o se non è disponibile

Olio sintetico scatola del cambio 75W 140 API GL-5

Cambio olio scatola del cambio

Il cambio dell'olio deve essere effettuato a motore caldo.

ATTENZIONE

L'olio della scatola del cambio potrebbe scottare.

Posizionare il veicolo su una superficie piana.

Pulire la zona del tappo di scarico.

Pulire la zona del tappo del livello dell'olio.

Sotto il veicolo, posizionare una bacchetta per la raccolta dell'olio sotto il tappo di scarico magnetico.

Rimuovere il tappo livello olio della scatola del cambio (astina di misurazione).

AVVISO

Fare attenzione a non perdere l'O-ring del tappo dell'olio.

Rimuovere il tappo di scarico magnetico e gettare via l'anello di tenuta.

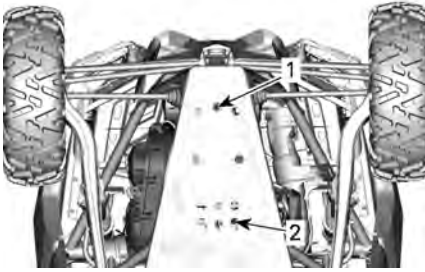

1. Tappo di scarico scatola del cambio
2. Tappo di scarico dell'olio motore

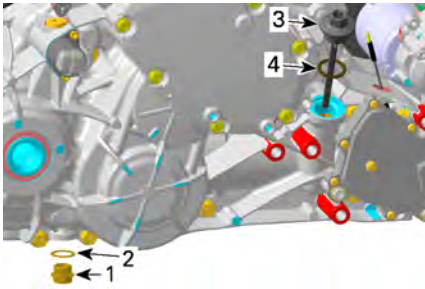

1. Tappo di scarico magnetico
2. Anello di tenuta (scartare)
3. Tappo livello olio scatola del cambio (astina di misurazione)
4. O-ring

Lasciare che l'olio fuoriesca completamente dalla scatola del cambio.

Installare il tappo di scarico.

NOTA:

Pulire il tappo di scarico da eventuali particelle metalliche prima dell'installazione.

Riavvitare il tappo di scarico magnetico.

Installare sempre un **NUOVO** anello di tenuta.

Coppia di serraggio	
Tappo di scarico magnetico	30 ± 3 Nm (22 ± 2 lbf-ft)

Rabboccare la scatola del cambio.

AVVISO

Utilizzare **SOLO** il tipo di olio raccomandato.

Controllare il livello dell'olio, vedere *Verifica del livello dell'olio del cambio*.

Smaltire l'olio della scatola del cambio usato seguendo tutte le normative ambientali locali.

CANDELE

Accesso alle candele (modelli senza Intercooler)

Rimuovere il coperchio aspirazione aria e la griglia.

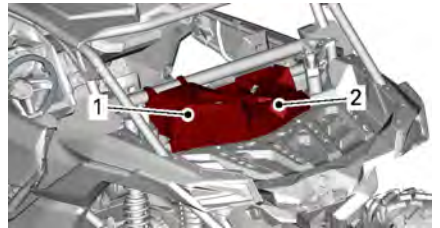

1. Coperchio aspirazione aria
2. Griglia

Rimuovere le viti di fissaggio posteriori della piastra di protezione.

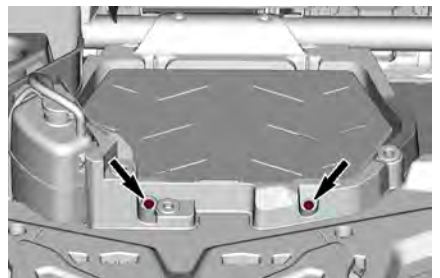

Rimuovere il coperchio di manutenzione.

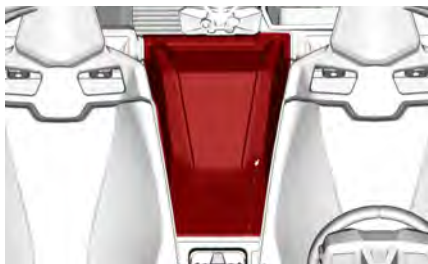

Rimuovere le viti di fissaggio anteriori della piastra di protezione.

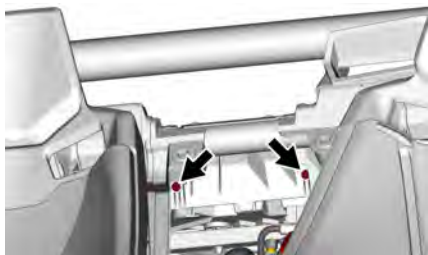

Rimuovere la piastra di protezione.

Accesso alle candele (modelli con Intercooler)

Rimuovere il coperchio aspirazione aria e la griglia.

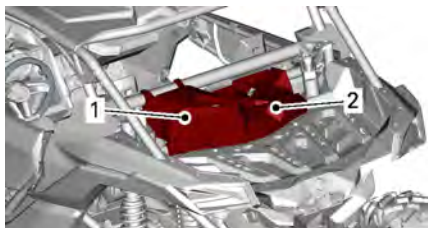

1. Coperchio di manutenzione
2. Griglia

Rimuovere le viti di fissaggio posteriori dell'intercooler.

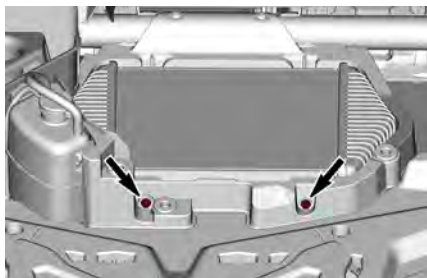

Rimuovere il coperchio di manutenzione.



Rimuovere le viti di fissaggio anteriori dell'intercooler.

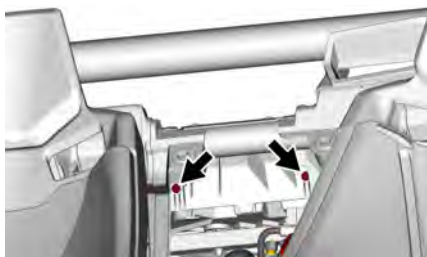

Staccare il tubo flessibile dell'intercooler.

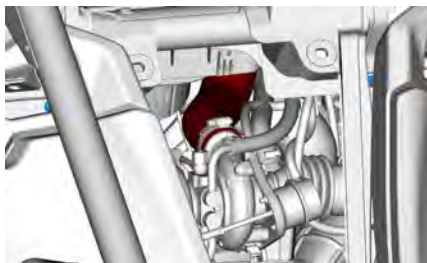

Aprire il supporto del tubo del carter e l'intercooler rimuovendo la vite.

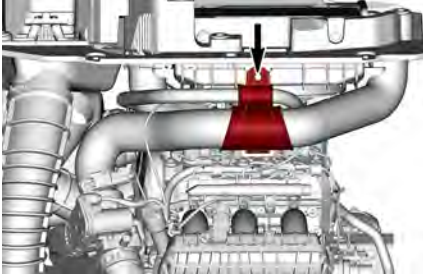

Sollevare il gruppo intercooler.

Scollegare il connettore della ventola dell'intercooler.

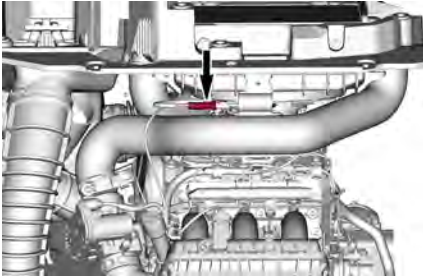

Spostare lateralmente il gruppo intercooler

Rimozione della candela

1. Scollegare il CAPS (sensore di posizione dell'albero a camme).



2. Rimuovere:
- Viti di fissaggio della bobina di accensione
 - Connettore di massa.

3. Staccare i connettori della bobina di accensione

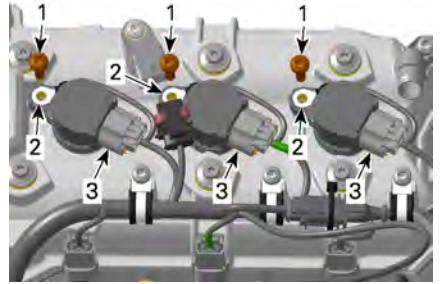

1. Viti di blocco
2. Connettori di massa
3. Connettori della bobina di accensione

AVVISO

Non fare leva sulla bobina di accensione con uno strumento.

4. Rimuovere le bobine di accensione con guarnizioni dalla candela ruotando la bobina a destra e a sinistra estraendola.
5. Pulire la candela e la testata con aria compressa.

ATTENZIONE

Quando si utilizza l'aria compressa, indossare sempre occhiali di protezione.

6. Svitare completamente le candele utilizzando una chiave per candele.
7. Utilizzare la bobina di accensione come estrattore.

Montaggio della candela

Prima di procedere con l'installazione, accertarsi che la superficie di contatto della testata e della candela siano pulite.

Utilizzando uno spessimetro, impostare la distanza della candela.

Distanza della candela

Da 0,7 a 0,8 mm
(da 0,028 a 0,031 in)

Avvitare a mano la candela sulle testate e serrare alla coppia prescritta utilizzando una chiave dinamometrica.

⚠ ATTENZIONE

Non stringere eccessivamente le candele, perché il motore potrebbe danneggiarsi.

Coppia di serraggio

Candela	11 Nm (97 lbf·in)
---------	----------------------

Installare la bobina di accensione sulla candela.

Allineare il foro della vite di fissaggio della bobina di accensione con il foro filettato del coperchio delle valvole.

Spingere la bobina di accensione completamente verso il basso fino a toccare il coperchio delle valvole.

Installare e stringere la vite di fissaggio.

Coppia di serraggio

Vite di fissaggio della bobina di accensione	9 ± 1 Nm (80 ± 9 lbf·in)
--	-----------------------------

Rimontare tutti i componenti rimossi seguendo in ordine inverso la procedura di smontaggio.

NOTA:

Assicurarsi di aver ricollegato il connettore della ventola dell'intercooler (se in dotazione).

Coppia di serraggio

Viti di fissaggio della piastra protettiva (modelli senza Intercooler)	8 ± 1 Nm (71 ± 9 lbf·in)
Viti di fissaggio dell'intercooler (se in dotazione)	

CARENATURA CVT

Per una migliore comprensione, in alcune illustrazioni il motore è stato rimosso dal veicolo. Per completare le istruzioni che seguono, non è necessario rimuovere il motore.

⚠ AVVERTENZA

**Non toccare mai la CVT se il motore è in funzione.
Non guidare il veicolo in caso di rimozione della carenatura della CVT.**

⚠ ATTENZIONE

Prima di rimuovere la carenatura, è necessario che il motore sia freddo.

AVVISO

Questa CVT è senza lubrificanti. Non lubrificare mai i componenti ad eccezione del cuscinetto della puleggia motrice.

Accesso alla carenatura della CVT

L'accesso alla carenatura del CVT è possibile dal lato SX sul retro del veicolo.

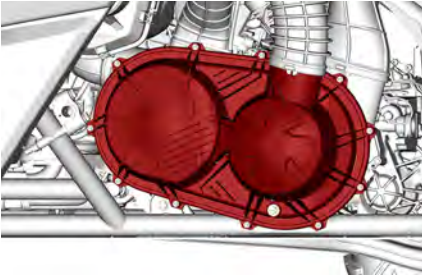

PARTI RIMOSSE PER CHIAREZZA

Rimozione carenatura CVT

NOTA: La seguente procedura è identica per i motori Turbo e i motori Turbo RR.

Allentare la/e fascetta/e del flessibile di ingresso della CVT.

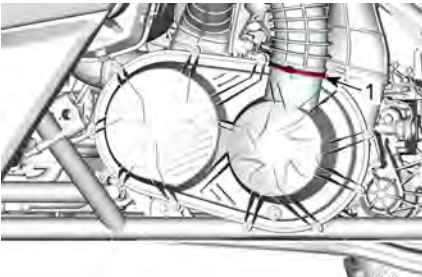

1. Morsetto

Rimuovere le viti della carenatura CVT.

Togliere fine la vite centrale superiore che sostiene la carenatura durante la rimozione.

NOTA:

Non utilizzare avvitatori a impulsi per rimuovere le viti della carenatura CVT.

Rimuovere la carenatura CVT e le relative guarnizioni.

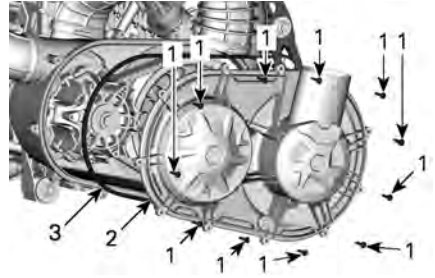

ILLUSTRATO MOTORE TURBO

1. Viti della carenatura CVT
2. Carenatura CVT
3. Guarnizione

Controllare che sui flessibili di scarico all'interno della CVT anteriore e posteriore non siano presenti detriti.

Installazione della carenatura CVT

Installare prima la vite centrale superiore.

Stringere le viti della carenatura CVT come illustrato nella seguente sequenza.

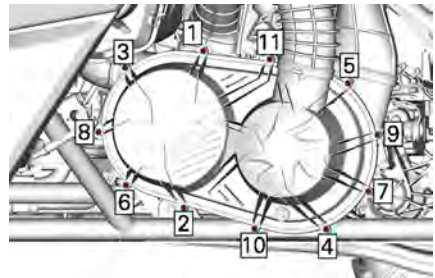

Coppia di serraggio	
Viti della carenatura CVT	$7 \pm 0,8 \text{ Nm}$ ($62 \pm 7 \text{ lbf-in}$)

Cinghia di trasmissione

Rimozione della cinghia di trasmissione

NOTA: La seguente procedura è identica per i motori Turbo e i motori Turbo RR.

AVVISO

In caso di guasto della cinghia di trasmissione, è necessario pulire la CVT, la carenatura e l'uscita dell'aria.

Vedere *Suggerimenti per ottimizzare la durata della cinghia di trasmissione* in *Procedure di base* per ottenere informazioni IMPORTANTI.

Rimuovere la *Carenatura CVT*.

Aprire la puleggia condotta.

Strumenti necessari

Estrattore/strumento di bloccaggio
529 000 088



Adattatore della puleggia condotta
708 200 720



Inserire l'adattatore della puleggia nel foro filettato della puleggia condotta e avvitarlo.

Inserire l'estrattore/attrezzo di fissaggio nel foro filettato dell'adattatore della puleggia e avvitarlo per aprire la puleggia.

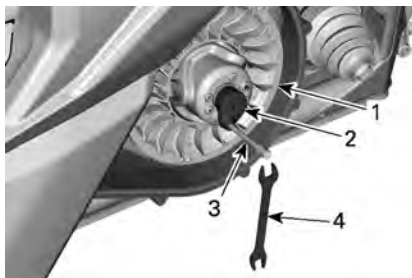

1. Carrucola fissa della puleggia condotta
2. Adattatore (nel cassetto portaoggetti)
3. Estrattore/attrezzo di fissaggio (nel kit attrezzi)
4. Chiave (nel kit attrezzi)

Per rimuovere la cinghia, farla scivolare sull'estremità superiore della carrucola fissa, come illustrato.

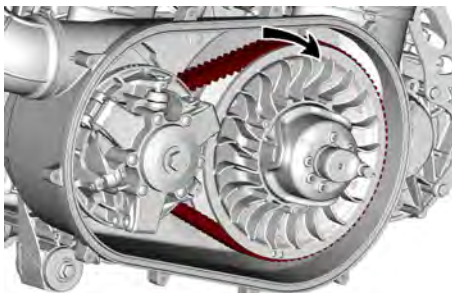

ILLUSTRATO MOTORE TURBO

Installazione della cinghia di trasmissione

Per il montaggio, invertire la procedura di rimozione. Prestare attenzione ai seguenti dettagli.

Affinché la cinghia di trasmissione abbia una durata della vita massima, è necessario impostare un corretto senso di rotazione. Installare la cinghia in modo che la freccia indicata sul dispositivo, vista dall'alto, sia indirizzata verso la parte anteriore del veicolo.

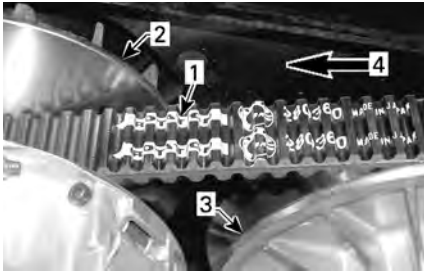

1. Freccia indicata sulla cinghia
2. Puleggia motrice (anteriore)
3. Puleggia condotta (posteriore)
4. Senso di rotazione

Ruotare la puleggia condotta fino a quando la parte più bassa degli ingranaggi che si trovano sulla superficie esterna della cinghia di trasmissione è a livello con il bordo della puleggia condotta.

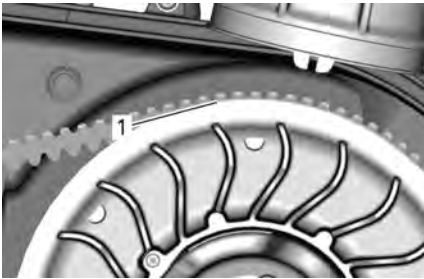

1. Parte inferiore degli ingranaggi a livello con il bordo della puleggia condotta

Puleggia motrice e puleggia condotta

Controllo della puleggia motrice e della puleggia condotta

Questo controllo deve essere eseguito da un concessionario Can-Am autorizzato, da un'officina o dal proprio meccanico di fiducia per le operazioni di manutenzione, riparazione o sostituzione.

Puleggia motrice

1. Controllare le boccole del correttore di coppia e tutti i rullini della

puleggia motrice; sostituire le parti usurate.

Puleggia condotta

Controllare le boccole della camma e del correttore di coppia della puleggia condotta; sostituire le parti usurate.

BATTERIA

Manutenzione della batteria

AVVISO

Non caricare mai la batteria quando installata nel veicolo.

Questi veicoli sono provvisti di una batteria VRLA (Valve Regulated Lead Acid), Ovvero una batteria che non richiede manutenzione e l'aggiunta di acqua per regolare il livello dell'elettrolita.

AVVISO

Non rimuovere mai il tappo di tenuta della batteria.

Accesso alla batteria

Per accedere alla batteria, spostare il sedile del passeggero completamente in avanti e fare riferimento a *Sedile in Equipaggiamento*.

Rimozione della batteria

Scollegare prima il cavo NERO (-) e quindi il cavo ROSSO (+).

AVVISO

Rispettare sempre questo ordine di smontaggio; scollegare sempre prima il cavo NERO (-).

Rimuovere le viti di fissaggio del portabatteria.

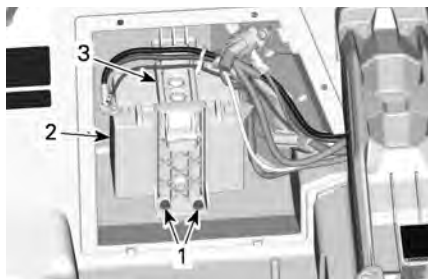

1. Viti di fissaggio del portabatteria
2. Batteria
3. Porta batteria

Rimuovere il portabatteria.

Rimuovere la batteria.

Pulizia della batteria

Pulire il rivestimento esterno, i morsetti della batteria e la batteria stessa utilizzando una soluzione di acqua e bicarbonato di sodio.

Rimuovere la corrosione presente sui terminali dei cavi e i morsetti della batteria mediante un spazzola con setole metalliche. Il rivestimento della batteria deve essere pulito con una spazzola morbida e una soluzione di bicarbonato di sodio.

Installazione della batteria

Per l'installazione, eseguire in ordine inverso la procedura di rimozione prestando attenzione ai seguenti aspetti.

AVVISO

L'eventuale inversione di polarità della batteria danneggerà il regolatore di tensione.

AVVISO

Collegare sempre prima il cavo ROSSO (+) quindi il cavo NERO (-).

FUSIBILI

Sostituzione fusibili

Se un fusibile si brucia, sostituirlo con un altro della stessa capacità.

AVVISO

Non utilizzare un fusibile di capacità superiore, in quanto può causare gravi danni.

Fusibili e collegamenti fusibili

Scatola fusibili anteriore e fusibili DPS (Dynamic Power Steering)

Per accedere alla scatola fusibili anteriore o ai fusibili DPS, rimuovere il coperchio di manutenzione anteriore.

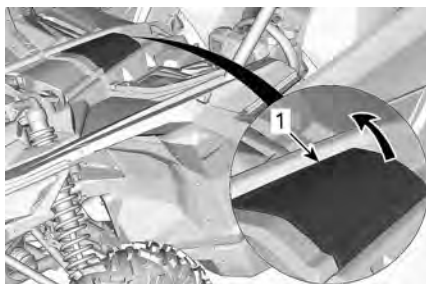

1. Coperchio di manutenzione anteriore

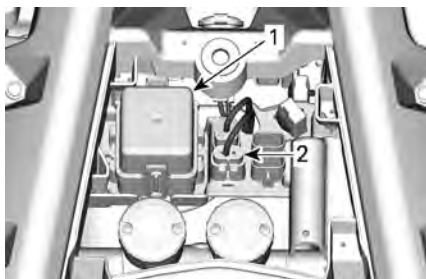

1. Scatola fusibili anteriore
2. Fusibile DPS

Scatola fusibili posteriore

Per accedere alla scatola fusibili posteriore, rimuovere il sedile del conducente. Vedere *Sedili* in *Equipaggiamento*.



1. Sedile del conducente

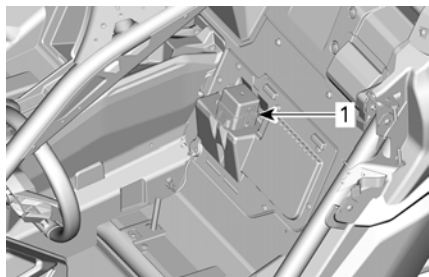

1. Scatola fusibili posteriore

Collegamenti fusibili

I collegamenti fusibili sono sul cablaggio del solenoide di avviamento.

Se un fusibile si brucia, rivolgersi ad un concessionario SSV Can-Am, ad un'officina di riparazione o ad un professionista di fiducia.

Descrizione scatola di fusibili

Scatola fusibili anteriore		
No	DESCRIZIONE	AMPE RAGGIO
F7	Attuatore 4WD	10 A
F11	Luci	20 A
F12	Connettore presa di corrente c.c. DC3	10 A
F14	Accessori	30 A
F16	Fanalini posteriori	10 A

Scatola fusibili anteriore		
No	DESCRIZIONE	AMPE RAGGIO
F22	Smart-Shox (solo per i modelli Turbo RR)	20 A
F23	Smart-Lok	20 A
R3	Accessori Modulo di controllo motore (ECM)	-
R4	Relè fari (solo per modelli Turbo RR)	-
R8	Relè freno	-

Scatola fusibili posteriore		
No	DESCRIZIONE	AMPE RAGGIO
F4	Relè quadro strumenti	10 A
F5	Bobine di accensione Iniettori del carburante Pompa del carburante	10 A
F6	Modulo di controllo motore (ECM)	10 A
F8	Interruttore di avvio Orologio	10 A
F9	Ventola di raffreddamento	25 A
F17	Ventola intercooler	25 A

Scatola fusibili posteriore

No	DESCRIZIONE	AMPE RAGGIO
F18	EVAP/Sensore di ossigeno	10 A
R1	Ventola di raffreddamento	-
R2	Principale	-
R10	Ventola intercooler	-

NOTA:

I fusibili sono identificati sul coperchio dell'apposita scatola.

Collegamenti fusibili

No	DESCRIZIONE	AMPE RAGGIO
1	Principale	16 AWG
2	Accessori	16 AWG

I seguenti portafusibili sono collocati vicino alla batteria.

PORTAFUSIBILI DEL REGOLATORE

No	DESCRIZIONE	AMPE RAGGIO
-	Regolatore	50 A
-	Sistema di sterzo assistito (DPS)	40 A

Luci

Controllare sempre il funzionamento delle luci dopo la sostituzione.

I fari e le luci di posizione posteriori sono a LED (diodi emettitori di luce). Questa tecnologia si è dimostrata affidabile.

NOTA:

I LED interni dei fari o dei fanali posteriori non possono essere sostituiti. In caso di malfunzionamento, è necessario sostituire il gruppo dei fari o dei fanalini posteriori.

Nel caso improbabile in cui non funzionassero, farle controllare da un concessionario SSV Can-Am autorizzato, da un'officina o da un professionista di fiducia.

CUFFIE DELL'ALBERO DI TRASMISSIONE**Ispezione della cuffia dell'albero di trasmissione**

Verificare visivamente le condizioni delle cuffie dell'albero di trasmissione.

Controllare che sulle cuffie non ci siano rotture, strappi, perdite di grasso, ecc.

Sostituire o riparare i pezzi usurati se necessario.

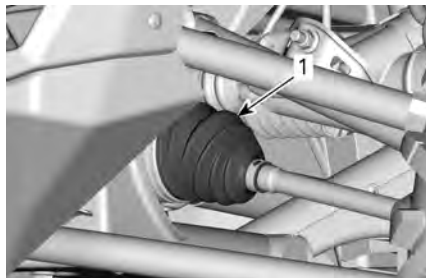
**PARTE ANTERIORE DEL VEICOLO**

1. Cuffia interna dell'albero di trasmissione

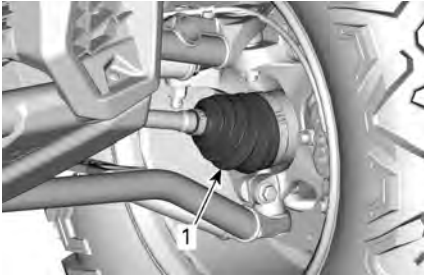
**PARTE ANTERIORE DEL VEICOLO**

1. Cuffia esterna dell'albero di trasmissione

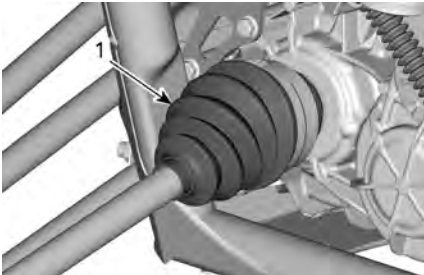
**PARTE POSTERIORE DEL VEICOLO**

1. Cuffia interna dell'albero di trasmissione

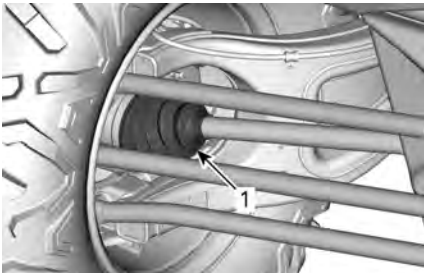
**PARTE POSTERIORE DEL VEICOLO**

1. Cuffia esterna dell'albero di trasmissione

CUSCINETTI RUOTA**Ispezione dei cuscinetti delle ruote**

Sollevare e sostenere il veicolo. Fare riferimento a *Sollevamento e sostegno del veicolo*.

Premere e tirare le ruote dal bordo superiore per sentire l'eventuale gioco.

Visitare un concessionario Can-Am autorizzato, un'officina o un

professionista di fiducia se si riscontra un gioco anomalo.

**ESEMPIO TIPO****CERCHI E PNEUMATICI****Rimozione ruota**

Svitare i dadi e alzare e sostenere il veicolo. Fare riferimento a *Sollevamento e sostegno del veicolo*.

Rimuovere i dadi e rimuovere la ruota.

Installazione ruote

Se gli pneumatici sono unidirezionali, mantenere la rotazione nella direzione specificata. Gli pneumatici unidirezionali riportano delle iscrizioni sui fianchi.

**ESEMPIO TIPO**

1. Direzione del rotolamento

Stringere i dadi delle ruote in base alla coppia specificata usando la sequenza illustrata.

NOTA:

Non utilizzare nessun tipo di lubrificante sulle filettature dei dadi ruota prima di serrare.

Coppia di serraggio	
Dadi ruota	120 ± 5 Nm (89 ± 4 lbf-ft)

**AVVISO**

Utilizzare sempre i dadi di fissaggio ruota consigliati per ciascun tipo di ruota. L'uso di dadi diversi danneggia il cerchio o i prigionieri.

Pressione degli pneumatici**⚠ AVVERTENZA**

La pressione degli pneumatici compromette seriamente la guida del veicolo e la sua stabilità.
 Una pressione insufficiente potrebbe fare sgonfiare lo pneumatico e farlo ruotare sul cerchio.
 Una pressione eccessiva potrebbe far scoppiare lo pneumatico.
 Applicare sempre la pressione consigliata.
MAI impostare una pressione dei pneumatici inferiore al valore minimo. Ciò potrebbe causare uno spostamento del pneumatico dal cerchio.

utilizzare il veicolo. La pressione degli pneumatici cambia a seconda della temperatura e dell'altitudine. Ricontrollare la pressione se una di queste condizioni è cambiata.

Fare riferimento a *Etichetta Pressione pneumatici e carico massimo* presente sul veicolo per una corretta pressione.

NOTA:

Anche se gli pneumatici sono stati specificamente progettati per un uso fuori-strada, potrebbe comunque verificarsi che uno pneumatico si sgonfi. Sugeriamo, pertanto, di tenere sempre con sé un manometro per pneumatici, una pompa dell'aria e un kit per le riparazioni.

Ispezione ruote

Controllare se lo pneumatico presenta danni e usura. Sostituire se necessario.

⚠ AVVERTENZA

Non scambiare gli pneumatici. Gli pneumatici anteriori e posteriori sono di diversa misura. I pneumatici di sinistra e di destra presentano diversi battistrada unidirezionali.

Sostituzione pneumatici

La sostituzione degli pneumatici dovrebbe essere eseguita da un concessionario Can-Am Off-Road autorizzato, da un'officina o da un meccanico di fiducia.

Controllare la pressione quando gli pneumatici sono **freddi** prima di

⚠ AVVERTENZA

Sostituire gli pneumatici solo con il tipo e le dimensioni degli pneumatici originali.

Per battistrada con disegno unidirezionale, accertarsi che gli pneumatici siano montati nel corretto senso di rotazione.

Gli pneumatici devono essere sostituiti da personale esperto, conformemente agli standard industriali degli pneumatici e con gli strumenti adeguati.

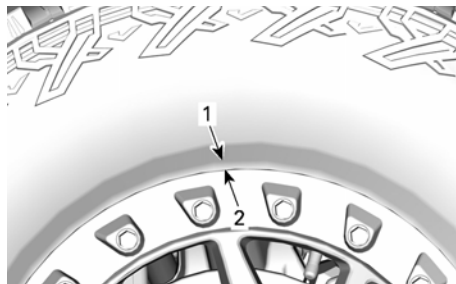

1. Tallone esterno del pneumatico
2. Spallamento dell'anello interno del dispositivo di bloccaggio
2. Installare tutte le viti del dispositivo di bloccaggio. Per evitare filettature incrociate, iniziare l'avvitamento manualmente.
3. Stringere le viti del dispositivo di bloccaggio secondo le specifiche tecniche e alla sequenza illustrate di seguito:

NOTA:

Per garantire una pressione uniforme sull'anello della fascetta del dispositivo di bloccaggio, serrare le viti **con poche rotazioni alla volta**.

Montaggio dei pneumatici su ruote con dispositivo di bloccaggio

1. Montare lo pneumatico sulla ruota:

1. Dal lato opposto del dispositivo di bloccaggio, applicare il lubrificante di montaggio dello pneumatico sul tallone dello pneumatico e della ruota per garantire il corretto posizionamento in sede durante il gonfiaggio. Montare il tallone interno sulla ruota.
2. Posizionare il tallone esterno del pneumatico sull'anello interno del dispositivo di bloccaggio e centrare il pneumatico.

AVVISO

La differenza tra lo scarto minore e lo scarto maggiore non deve essere superiore a 3 mm (1/8 in).

Coppia di serraggio

Viti del dispositivo di bloccaggio (PRIMA COPPIA)	4 ± 1 Nm (35 ± 9 lbf-in)
---	--------------------------------------



SITUAZIONE TIPICA - SEQUENZA DI SERRAGGIO

Coppia di serraggio	
Viti del dispositivo di bloccaggio (SECONDA COPPIA)	$14 \pm 1 \text{ Nm}$ ($124 \pm 9 \text{ lbf-in}$)



SITUAZIONE TIPICA - SEQUENZA DI SERRAGGIO

- A questo punto, controllare se lo pneumatico è ancora centrato sulla ruota. Riposizionare se necessario.
- Serrare le viti del dispositivo di bloccaggio una **terza** volta utilizzando la stessa sequenza:

Coppia di serraggio	
Viti del dispositivo di bloccaggio (TERZA COPPIA)	$29 \pm 1 \text{ Nm}$ ($21 \pm 1 \text{ lbf-ft}$)



SITUAZIONE TIPICA - SEQUENZA DI SERRAGGIO

NOTA:

L'anello della fascetta del dispositivo di bloccaggio dovrebbe essere a contatto con l'anello interno del dispositivo di bloccaggio. L'anello della fascetta del dispositivo di bloccaggio può essere flesso leggermente per adattarlo al tallone del pneumatico. CIÒ È NORMALE.

- Verificare la distanza tra lo pneumatico e l'anello della fascetta del dispositivo di bloccaggio. Dovrebbe essere pressoché uguale su tutto il perimetro dell'anello.

AVVISO

La differenza tra lo scarto minore e lo scarto maggiore non deve essere superiore a 3 mm (1/8 in).

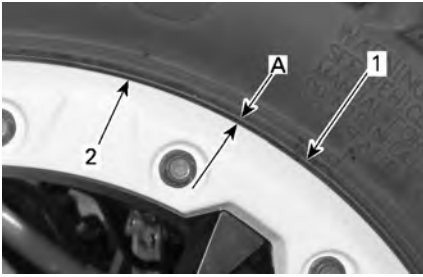

1. Pneumatico
2. Bordo dell'anello della fascetta del dispositivo di bloccaggio

A. Distanza uguale in tutti i punti dell'anello della fascetta del dispositivo di bloccaggio

7. Se la distanza non è accettabile, procedere come segue:
 1. Allentare tutte le viti.
 2. Controllare la posizione del pneumatico sulla ruota e riposizionarlo, se necessario.
 3. Ricominciare la sequenza di serraggio in base alla procedura appena descritta.
8. Serrare le viti del dispositivo di bloccaggio un'**ultima** volta seguendo la sequenza indicata:

Coppia di serraggio	
Viti del dispositivo di bloccaggio (COPPIA FINALE)	29 ± 1 Nm (21 ± 1 lbf-ft)



SITUAZIONE TIPICA - SEQUENZA DI SERRAGGIO FINALE

9. Gonfiare lo pneumatico per posizionare il tallone interno sulla ruota. Adottare sempre le migliori pratiche, come ad esempio una gabbia di sicurezza per pneumatici.

⚠ AVVERTENZA

Non superare mai la pressione massima consigliata degli pneumatici per il posizionamento dei talloni.

Sospensioni

Lubrificazione delle sospensioni anteriori

Lubrificare i bracci superiore e inferiore della sospensione.

Grasso sintetico per sospensioni XPS

Su ciascun braccio della sospensione sono presenti 2 ingrassatori.

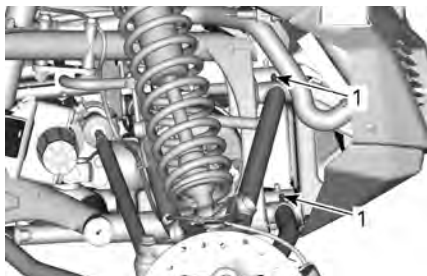

SITUAZIONE TIPICA - SOSPENSIONE ANTERIORE

1. Lubrificare i raccordi

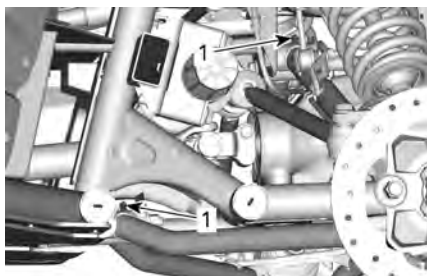

SITUAZIONE TIPICA - SOSPENSIONE ANTERIORE

1. Lubrificare i raccordi

Lubrificazione della barra stabilizzatrice

Lubrificare entrambe le barre di stabilizzazione posteriore.

Grasso sintetico per sospensioni XPS

È presente un raccordo di ingrassaggio su ciascun lato della sospensione anteriore.

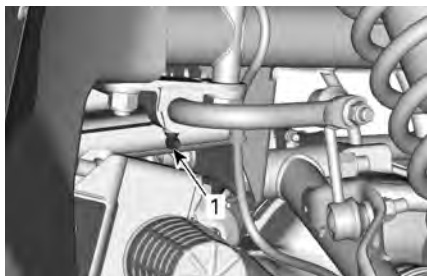

SITUAZIONE TIPICA - BARRA STABILIZZATRICE ANTERIORE

1. Raccordi da ingrassare

È presente un raccordo di ingrassaggio su ciascun lato della sospensione posteriore.

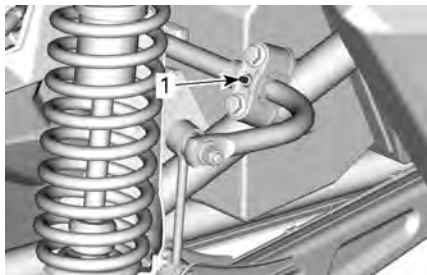

SITUAZIONE TIPICA - BARRA STABILIZZATRICE POSTERIORE

1. Raccordi da ingrassare

Ispezione delle sospensioni

Rivolgersi a un concessionario Can-Am autorizzato, a un'officina o a un meccanico di fiducia se si riscontrano problemi.

Ammortizzatori

Controllare l'ammortizzatore per possibili perdite, usura dei paracolpi o altri danni. Verificare che i dispositivi di fissaggio siano ancora ben serrati.

Bracci delle sospensioni anteriori

Controllare che i bracci della sospensione non presentino incrinature, deformazioni o altri danni.

Bracci della sospensione posteriore

Controllare che i bracci della sospensione e longitudinali e i tiranti di comando non presentino rotture, deformazioni o altri danni.

Verificare la coppia di serraggio dei dadi del braccio della sospensione trasversale.

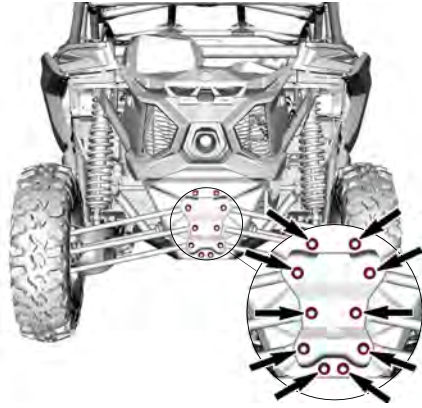

Coppia di serraggio

Dadi del braccio trasversale	95 ± 5 Nm (70 ± 4 lbf-ft)
------------------------------	------------------------------

FRENI

Controllo del livello del liquido dei freni nel serbatoio

Rimuovere il coperchio di manutenzione anteriore.

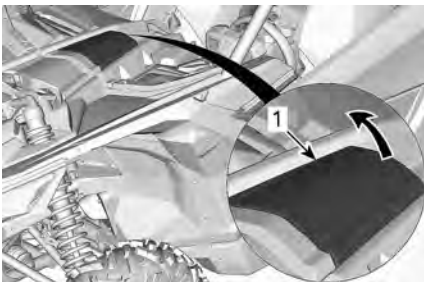

1. Coperchio di manutenzione anteriore

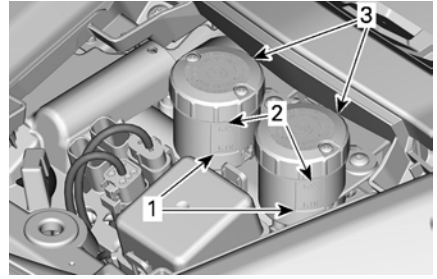

1. MIN
2. MAX
3. Serbatoio cilindro maestro

Con il veicolo posizionato su una superficie piana, controllare il livello del liquido per freni nei serbatoi. Il livello del liquido dei freni dovrebbe essere compreso tra le tacche "MIN" e "MAX".

NOTA:

un livello basso potrebbe indicare una perdita o pattini dei freni usurati.

Aggiunta di liquido dei freni

Pulire il tappo del serbatoio prima di rimuoverlo.

Se necessario, aggiungere liquido. **Non riempire eccessivamente.**

NOTA:

Accertarsi che la membrana del tappo del serbatoio sia spinta all'interno del tappo prima di chiudere il serbatoio del liquido dei freni.

Liquido dei freni consigliato

Usare solo liquidi per freni che soddisfino esclusivamente le caratteristiche tecniche DOT 4.

AVVISO

Per evitare seri danni al sistema frenante, usare solo i liquidi raccomandati e non mescolare liquidi diversi per il rabbocco. Non usare liquidi per freni provenienti da contenitori vecchi o già sperii.

Ispezione dei freni

L'ispezione o la sostituzione dei freni può essere svolta da un concessionario autorizzato Can-Am, un'officina o un professionista di fiducia.

Tuttavia, verificare le condizioni seguenti negli intervalli tra le visite al concessionario:

- Livello del liquido dei freni
- Sistema frenante per le perdite dei liquidi
- Usura dei pattini dei freni
- Condizione dei dischi dei freni
- Pulizia freni

⚠ AVVERTENZA

La sostituzione del liquido per i freni o qualsiasi riparazione sul sistema frenante deve essere eseguita da un concessionario autorizzato Can-Am Off-Road.

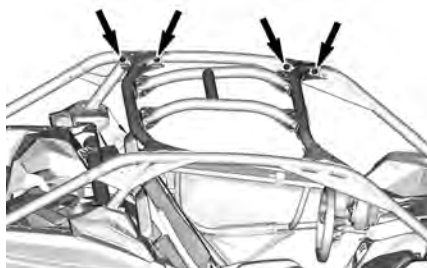

GABBIA LATERALE SINISTRA

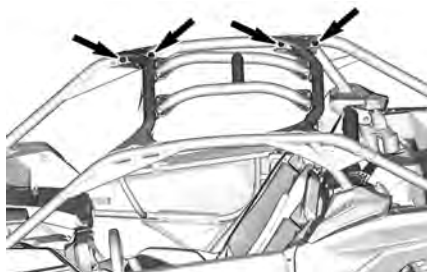

GABBIA LATERALE DESTRA

CINTURE DI SICUREZZA

Pulizia delle cinture di sicurezza

Per eliminare sporcizia e detriti dalle cinture di sicurezza, passare sulle cinghie una spugna imbevuta di acqua e detergente neutro. Non utilizzare candeggina, coloranti o detersivi casalinghi.

⚠ AVVERTENZA

Non usare mai acqua ad alta pressione per pulire i componenti delle cinture di sicurezza, in quanto si corre il rischio di provocare danni permanenti ai componenti.



RINFORZO LATERALE

STRUTTURA

Dispositivi di fissaggio della gabbia

Serrare periodicamente i dispositivi di fissaggio della gabbia come da specifiche.

Coppia di serraggio

Dispositivi di fissaggio laterali della gabbia	110 ± 10 Nm (81 ± 7 lbf-ft)
--	--------------------------------

Dispositivi di fissaggio di rinforzo laterali	95 ± 5 Nm (70 ± 4 lbf-ft)
---	------------------------------

CURA DEL VEICOLO

Pulizia e protezione del veicolo

AVVISO

Mai utilizzare un dispositivo di lavaggio ad alta pressione per pulire il veicolo. UTILIZZARE SOLTANTO BASSA PRESSIONE (una manichetta da giardino ad esempio). L'alta pressione può causare danni ai componenti elettrici o meccanici.

Fare attenzione ad alcune aree in cui possono accumularsi, acqua salata, fango o detriti e causare potenzialmente:

- Incendio
- Indossate
- Interferenze
- Corrosione.

Questo elenco include ma non si limita a:

- intorno al sistema di scarico e tra il silenziatore e la paratia dello stesso
- L'area sotto e intorno al serbatoio del carburante
- Radiatore
- Ammortizzatori
- L'area intorno al differenziale anteriore e posteriore
- L'area intorno e sotto il motore e la scatola del cambio
- L'area all'interno delle ruote

- L'area sulla parte superiore delle piastre dei pattini.

⚠ AVVERTENZA

L'accumulo di detriti può provocare l'incendio del veicolo quando il sistema di scarico è caldo e i detriti si asciugano. In alcuni casi ciò potrebbe causare gravi danni alla proprietà, lesioni e persino la morte. Pulire spesso e regolarmente l'area circostante il sistema di scarico se si guida in una palude, in un acquitrino, nel fieno o tra le foglie morte. In altre situazioni, pulire nei tempi e nei modi previsti nel programma di manutenzione.

Se il veicolo viene usato in un ambiente con acqua salata, è necessario risciacquarlo con acqua dolce per preservare il veicolo e i suoi componenti dopo ogni giornata in cui il veicolo è stato messo in funzione.

Si raccomanda vivamente la lubrificazione dei componenti metallici.

Utilizzare un lubrificante anticorrosivo o equivalente.

Lubrificante XPS e anticorrosivo

Le parti verniciate che sono state danneggiate vanno debitamente riverniciate per prevenire la formazione di ruggine.

Se necessario, detergere la carrozzeria con acqua calda e sapone (usare solo detersivi delicati). Applicare una cera non abrasiva.

AVVISO

Non pulire mai le parti in plastica con detersivi forti, agenti sgrassanti, solventi per pittura, acetone, ecc.

Proteggere il veicolo con un telo per prevenire l'accumulo di polvere durante il rimessaggio.

AVVISO

Il veicolo deve essere rimesso in un luogo fresco e asciutto e deve essere coperto con un telo opaco. Ciò previene che i raggi del sole e lo sporco creino danni ai componenti in plastica e alle rifiniture del veicolo.

RIMESSAGGIO E PREPARAZIONE PRIMA DELL'USO

Quando un veicolo non viene utilizzato per oltre 4 mesi, sarà necessario effettuare un corretto rimessaggio.

Se il veicolo deve rimanere inattivo per più di 21 giorni, scollegare il cavo NERO (-) della batteria.

Per mantenere la batteria totalmente carica, si raccomanda di utilizzare un caricatore di mantenimento a basso amperaggio.

Prima di usare il veicolo dopo un periodo di rimessaggio, si dovrà seguire una preparazione specifica.

Rivolgersi ad un concessionario autorizzato Can-Am Off-Road, un'officina di riparazioni o una persona scelta a propria discrezione per interventi riparazione idonei.

Durante la lettura di questa Guida del conducente ricordare che:

AVVERTENZA

Indica un potenziale rischio che, se non viene evitato, potrebbe causare gravi lesioni o la morte.

Questa pagina è intenzionalmen-
te vuota

INFORMAZIONI TECNICHE

IDENTIFICAZIONE DEL VEICOLO

I componenti principali del veicolo (motore e telaio) sono identificati da diversi numeri di serie. In determinate occasioni potrebbe essere necessario individuare questi numeri per problemi di garanzia o per rintracciare il veicolo in caso di smarrimento.

I numeri sono necessari al concessionario autorizzato Can-Am Off-Road per compilare correttamente i moduli di richiesta della garanzia.

Si consiglia di scrivere tutti i numeri seriali sul veicolo e di comunicarli anche alla propria assicurazione.

Numero di identificazione del veicolo (VIN)

L'etichetta VIN è situata dietro il sedile del passeggero destro.

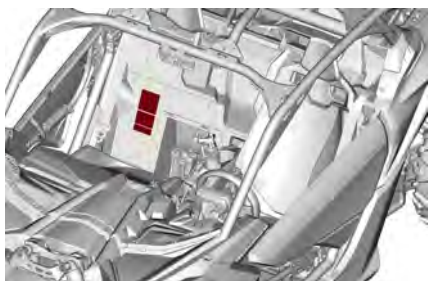

ESEMPIO TIPO

Modelli NRMM

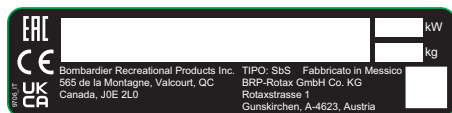

Tutti gli altri modelli

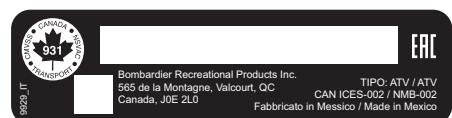

Numero di identificazione motore



STANDARD - ETICHETTA DEL NUMERO DI SERIE DEL MOTORE

1. EIN (Numero di identificazione motore)

BLOCCHETTO DESS RF BRP GEN3 (CAN)

Stati Uniti e Canada

Questo dispositivo è conforme agli standard FCC Part 15 e agli standard RSS esenti da licenza di Industry Canada. Il loro funzionamento è soggetto alle due seguenti condizioni:

1. questo dispositivo non può causare interferenze e
2. questo dispositivo deve accettare qualsiasi interferenza, incluse le interferenze che potrebbero causare un funzionamento indesiderato del dispositivo.

Questa apparecchiatura è stata testata e giudicata conforme ai limiti di un dispositivo digitale di Classe B, in conformità alla Parte 15 delle norme FCC. Questi limiti sono pensati per fornire una protezione ragionevole dalle interferenze dannose in un'installazione residenziale. Questa apparecchiatura genera, utilizza e può irradiare energia in radiofrequenza e, se non installata e utilizzata secondo le istruzioni, può causare interferenze dannose alle comunicazioni radio. Tuttavia, non c'è alcuna garanzia che non si verifichino interferenze in una particolare installazione. Se questa apparecchiatura causa interferenze dannose alla ricezione radio o televisiva, rilevabili spegnendo e riaccendendo l'apparecchiatura, si consiglia di provare a correggere l'interferenza adottando una o più delle seguenti misure:

- Riorientare o riposizionare l'antenna ricevente.
- Aumentare la distanza tra l'apparecchiatura e il ricevitore.
- Collegare l'apparecchiatura a una presa elettrica su un circuito diverso da quello al quale è collegato il ricevitore.
- Consultare il rivenditore o un tecnico radio/TV per ricevere assistenza.

Il dispositivo è stato valutato conforme al requisito generale di esposizione alle RF. Il dispositivo può essere utilizzato in condizioni di esposizione di portabilità senza restrizioni.

Le dispositif a été évalué à satisfaire l'exigence générale de l'exposition aux rf. L'appareil peut être utilisé dans des conditions d'exposition portatif sans restriction.

L'émetteur/récepteur exempt de licence contenu dans le présent appareil est conforme aux CNR d'Innovation, Sciences et Développement économique Canada applicables aux appareils radio exempts de licence.

1. l'appareil ne doit pas produire de brouillage, et
2. l'appareil doit accepter tout brouillage radioélectrique subi, même si le brouillage est susceptible d'en compromettre le fonctionnement.

Qualsiasi variazione o modifica non espressamente approvata dalla parte responsabile della conformità potrebbe invalidare il diritto dell'utilizzatore di usare l'attrezzatura.

IC: 12006A-1001317030 Per la variante 1001316154 (CAN)

FCC ID: 2ACER 1001317030 Per la variante 1001316154 (CAN)

Messico



IFETEL

Marca: BRP Megatech

Número: BRME1023-28186

Numero certificado BRP Megatech: 1450978

Modelo: 1001316154

NOM-208-SCFI-2016 (Disposición Técnica IFT-008-2015)

La operación de este equipo está sujeta a las siguientes dos condiciones:

1. Es posible que este equipo o dispositivo no cause interferencia perjudicial y
2. Este equipo o dispositivo debe aceptar cualquier interferencia, incluyendo la que pueda causar su operación no deseada.

Brasile



Número: 05254-23-15603

Numero certificado BRP Megatech: 1450991

Modelo: 1001316154

Este equipamento não tem direito à proteção contra interferência prejudicial e não pode causar interferência em sistemas devidamente autorizados. Para maiores informações, consulte o site da ANATEL.

Giappone

Il presente dispositivo è garantito ai sensi della legge giapponese sulle comunicazioni radio (電波法) e della legge giapponese sulle telecomunicazioni (電気通信事業法). Questo dispositivo non deve essere modificato (altrimenti il numero di designazione assegnato non è più valido).

Europa

Dichiarazione di conformità

Dichiarazione di conformità UE semplificata secondo la direttiva sulle apparecchiature radio 2014/53/UE



DE

Hiermit erklärt BRP Megatech, dass der Funkanlagentyp 1001316154 der Richtlinie 2014/53/EU entspricht. Der vollständige Text der EU-Konformitätserklärung ist unter der folgenden Internetadresse verfügbar: <https://www.brp.com/en/corporatesocialresponsibility/productsafety.html>

FR

Le soussigné, BRP Megatech, déclare que l'équipement radioélectrique du type 1001316154 est conforme à la directive 2014/53/UE. Le texte complet de la déclaration UE de conformité est disponible à l'adresse internet suivante: <https://www.brp.com/en/corporatesocialresponsibility/productsafety.html>

BG

С настоящото BRP Megatech декларира, че този тип радиосъоръжение 1001316154 е в съответствие с Директива 2014/53/ЕС.

Цялостният текст на ЕС декларацията за съответствие може да се намери на следния интернет адрес: <https://www.brp.com/en/corporatesocialresponsibility/productsafety.html>

EL

Με την παρούσα ο/η BRP Megatech, δηλώνει ότι ο ραδιοεξοπλισμός 1001316154 πληροί την οδηγία 2014/53/ΕΕ. Το πλήρες κείμενο της δήλωσης συμμόρφωσης ΕΕ διατίθεται στην ακόλουθη ιστοσελίδα στο διαδίκτυο: <https://www.brp.com/en/corporatesocialresponsibility/productsafety.html>

CS

Tímto BRP Megatech prohlašuje, že typ rádiového zařízení 1001316154 je v souladu se směrnicí 2014/53/EU. Úplné znění EU prohlášení o shodě je k dispozici na této internetové adrese: <https://www.brp.com/en/corporatesocialresponsibility/productsafety.html>

DA

Hermed erklærer BRP Megatech, at radioudstyrstypen 1001316154 er i overensstemmelse med direktiv 2014/53/EU.

EU-overensstemmelseserklæringens fulde tekst kan findes på følgende internetadresse: <https://www.brp.com/en/corporatesocialresponsibility/productsafety.html>

ET

Käesolevaga deklareerib BRP Megatech, et käesolev raadioseadme tüüp 1001316154 vastab direktiivi 2014/53/EL nõuetele.

ELi vastavusdeklaratsiooni täielik tekst on kättesaadav järgmisel internetiaadressil: <https://www.brp.com/en/corporatesocialresponsibility/productsafety.html>

ES

Por la presente, BRP Megatech declara que el tipo de equipo radioeléctrico 1001316154 es conforme con la Directiva 2014/53/UE.

El texto completo de la declaración UE de conformidad está disponible en la dirección Internet siguiente: <https://www.brp.com/en/corporatesocialresponsibility/productsafety.html>

FI

BRP Megatech vakuuttaa, että radiolaitetyyppi 1001316154 on direktiivin 2014/53/EU mukainen. EU-vaatimustenmukaisuusvakuutuksen täysimittainen teksti on saatavilla seuraavassa internetosoitteessa: <https://www.brp.com/en/corporatesocialresponsibility/productsafety.html>

EN

Hereby, BRP Megatech declares that the radio equipment type 1001316154 is in compliance with Directive 2014/53/EU. The full text of the EU declaration of conformity is available at the following internet address: <https://www.brp.com/en/corporatesocialresponsibility/product-safety.html>

HR

BRP Megatech ovime izjavljuje da je radijska oprema tipa 1001316154 u skladu s Direktivom 2014/53/EU. Cjeloviti tekst EU izjave o sukladnosti dostupan je na sljedećoj internetskoj adresi: <https://www.brp.com/en/corporate-social-responsibility/productsafety.html>

HU

BRP Megatech igazolja, hogy a 1001316154 típusú rádióberendezés megfelel a 2014/53/EU irányelvnek. Az EU-megfelelőségi nyilatkozat teljes szövege elérhető a következő internetes címen: <https://www.brp.com/en/corporate-social-responsibility/productsafety.html>

IT

Il fabbricante, BRP Megatech, dichiara che il tipo di apparecchiatura radio 1001316154 è conforme alla direttiva 2014/53/UE.

Il testo completo della dichiarazione di conformità UE è disponibile al seguente indirizzo Internet: <https://www.brp.com/en/corporate-socialresponsibility/product-safety.html>

LT

Aš, BRP Megatech, patvirtinu, kad radijo įrenginių tipas 1001316154 atitinka Direktyvą 2014/53/ES. Visas ES atitikties deklaracijos tekstas prieinamas šiuo interneto adresu: <https://www.brp.com/en/corporate-social-responsibility/productsafety.html>

LV

Ar šo BRP Megatech deklarē, ka radioiekārta 1001316154 atbilst Direktīvai 2014/53/ES. Pilns ES atbilstības deklarācijas teksts ir pieejams šādā interneta vietnē: <https://www.brp.com/en/corporate-social-responsibility/productsafety.html>

MT

B'dan, BRP Megatech, niddikjara li dan it-tip ta' tagħmir tar-radju 1001316154 huwa konformi mad-Direttiva 2014/53/UE. It-test kollu tad-dikjarazzjoni ta' konformità tal-UE huwa disponibbli f'dan l-indirizz tal-Internet li ġej: <https://www.brp.com/en/corporatesocialresponsibility/productsafety.html>

NL

Hierbij verklaar ik, BRP Megatech, dat het type radioapparatuur 1001316154 conform is met Richtlijn 2014/53/EU.

De volledige tekst van de EU-conformiteitsverklaring kan worden geraadpleegd op het volgende internetadres: <https://www.brp.com/en/corporatesocialresponsibility/productsafety.html>

PL

BRP Megatech niniejszym oświadcza, że typ urządzenia radiowego 1001316154 jest zgodny z dyrektywą 2014/53/UE. Pełny tekst deklaracji zgodności UE jest dostępny pod następującym adresem internetowym: <https://www.brp.com/en/corporatesocialresponsibility/productsafety.html>

PT

O(a) abaixo assinado(a) BRP Megatech declara que o presente tipo de equipamento de rádio 1001316154 está em conformidade com a Diretiva 2014/53/UE.

O texto integral da declaração de conformidade está disponível no seguinte endereço de Internet: <https://www.brp.com/en/corporatesocialresponsibility/productsafety.html>

RO

Prin prezenta, BRP Megatech declară că tipul de echipamente radio 1001316154 este în conformitate cu Directiva 2014/53/UE. Textul integral al declarației UE de conformitate este disponibil la următoarea adresă internet: <https://www.brp.com/en/corporatesocialresponsibility/productsafety.html>

SV

Härmed försäkrar BRP Megatech att denna typ av radioutrustning 1001316154 överensstämmer med direktiv 2014/53/EU. Den fullständiga texten till EU-försäkringen om överensstämmelse finns på följande webbadress: <https://www.brp.com/en/corporatesocialresponsibility/productsafety.html>

SL

BRP Megatech potrjuje, da je tip radijske opreme 1001316154 skladen z Direktivo 2014/53/EU. Celotno besedilo izjave EU o skladnosti je na voljo na naslednjem spletnem naslovu: <https://www.brp.com/en/corporatesocialresponsibility/productsafety.html>

SK

BRP Megatech týmto vyhlasuje, že rádiové zariadenie typu 1001316154 je v súlade so smernicou 2014/53/EÚ. Úplné EÚ vyhlásenie o zhode je k dispozícii na tejto internetovej adrese: <https://www.brp.com/en/corporatesocialresponsibility/productsafety.html>

IS

BRP Megatech lýsir því hér með yfir að þráðlausi fjarskiptabúnaðurinn 1001316154 er í samræmi við tilskipun 2014/53/ESB. Óstytta texta ESB-samræmisyfirlýsingarinnar er að finna á veffanginu: <https://www.brp.com/en/corporatesocialresponsibility/productsafety.html>

Liechtenstein

Hiermit erklärt BRP Megatech, dass der Funkanlagentyp 1001316154 der Richtlinie 2014/53/EU entspricht. Der vollständige Text der EU-Konformitätserklärung ist unter der folgenden Internetadresse verfügbar: <https://www.brp.com/en/corporatesocialresponsibility/productsafety.html>

NO

Hermed erklærer BRP Megatech at radioutstyrstypen 1001316154 er i samsvar med direktiv 2014/53/EU. Hele teksten i EU-samsvarserklæringen finnes på følgende internettadresse: <https://www.brp.com/en/corporatesocialresponsibility/productsafety.html>

RU

Компания BRP Megatech настоящим заявляет, что радиотехническое оборудование категории 1001316154 отвечает требованиям Директивы 2014/53/EU.

Полный текст декларации соответствия ЕС доступен на сайте : <https://www.brp.com/en/corporatesocialresponsibility/productsafety.html>

VALORI DI EMISSIONE SONORA E VIBRAZIONI (TUTTI I PAESI TRANNE CANADA/STATI UNITI)

I valori di emissioni sonore e vibrazioni sono misurati in conformità alla Direttiva Macchine 2006/42/CE su superficie asfaltata, in folle o senza cinghia.

MODELLO		900 ACE TURBO RR
LIVELLI DI EMISSIONI RUMOROSE E VIBRAZIONI		
Rumore	Pressione acustica (L_{pA})	83 dB (A) (incertezza (K_{pA}) 3dB)
	Livello di potenza sonora (L_{WA})	99 dB (A) (incertezza (K_{WA}) 3dB)
Vibrazioni	Sistema mano-braccio	Inferiore a 2.5 m/s ²
	Intero corpo sul sedile	Inferiore a 0.5 m/s ²

DICHIARAZIONE DI CONFORMITÀ

Dichiarazione di conformità UE



565 de la Montagne Street
Valcourt (Québec) J0E 2L0
Canada
www.brp.com

Dichiarazione di conformità UE

Rappresentante autorizzato: BRP-Rotax GmbH Co. KG, Rotaxstrasse 1, Gunskirchen, A-4623, Austria

La presente dichiarazione di conformità viene pubblicata sotto la responsabilità esclusiva del produttore.

Il sottoscritto, in rappresentanza del produttore, dichiara che i **veicoli side-by-side** con modello anno **2025** contrassegnati con il marchio **CE** e un numero di identificazione del veicolo di 17 caratteri (VIN) strutturato come **3JBxxxxxxRxxxxxx** con i nomi commerciali **Can-Am Traxter, Can-Am Maverick Sport, Can-Am Maverick, e Can-Am Maverick R** sono conformi a tutte le disposizioni pertinenti delle seguenti direttive e regolamenti:

Direttiva macchine (DM) 2006/42/CE, e successive modifiche, incluso il Regolamento (UE) 2019/1243	ISO 12100:2010 & EN 16990:2020
Regolamento (UE) macchine mobili non stradali (NRMM) 2016/1628 relativo agli inquinanti gassosi e successive modifiche, incluso il Regolamento (UE) 2022/992	Categoria ATS, Limiti di emissioni Fase V
Direttiva compatibilità elettromagnetica (CEM) 2014/30/UE, e successive modifiche, incluso il Regolamento (UE) 2018/1139	CISPR 12:2007/A1:2009 & IEC 61000-6-1:2007 o UN R10.05 o una versione successiva
Direttiva batteria 2006/66/CE, e successive modifiche, inclusa la Direttiva (UE) 2018/849 e, il Regolamento (UE) 1103/2010 relativo all'etichettatura indicante la capacità di batterie	EN 50342-7:2015
Direttiva sulle Apparecchiature radio 2014/53/UE, e successive modifiche, incluso il Regolamento (UE) 2023/1717 (Se equipaggiate con chiave D.E.S.S. a radiofrequenza (RF))	Art. 3.1a: IEC 62368-1:2014 Art. 3.1b: CISPR 25:2016 & ISO 11452-2:2004 Art. 3.2: ETSI EN 300 330 V2.1.1:2017

Luc Bouchard
(001) 346-7000 (Mg) 20-8104-0934 (021)

Luc Bouchard, Eng.
Direttore, Sviluppo prodotti, SSV Can-Am
Bombardier Recreational Products Inc.

Valcourt, QC, Canada
26 marzo 2024

ski-doo LYNX SEADOO EVINRUDE ROTAX can-am

Dichiarazione di conformità Regno Unito



565 de la Montagne Street
Valcourt (Québec) J0E 2L0
Canada
www.brp.com

Dichiarazione di conformità Regno Unito

Rappresentante autorizzato: BRP Recreational Products UK Ltd., (BWM Accountants Limited), Suite 5.1, 12 Tithebarn Street, Liverpool, L2 2DT

La presente dichiarazione di conformità viene pubblicata sotto la responsabilità esclusiva del produttore.

Il sottoscritto, in rappresentanza del produttore, dichiara che i **veicoli side-by-side** con modello anno **2025** contrassegnati con il marchio **UK** e un numero di identificazione del veicolo di 17 caratteri (VIN) strutturato come **3JBxxxxxxRxxxxxxx** con i nomi commerciali **Can-Am Traxter**, **Can-Am Maverick Sport**, **Can-Am Maverick**, e **Can-Am Maverick R** sono conformi a tutte le disposizioni pertinenti dei seguenti Statutory Instruments:

Il regolamento sulla fornitura di macchinari (sicurezza) 2008, UK SI (Strumento statutario e regolamenti del Regno Unito) 2008/1597 e successive modifiche, incluso lo SI 2022/1393	ISO 12100:2010 & EN 16990:2020
Regolamenti Macchine mobili non stradali (omologazione ed emissione di inquinanti gassosi e particolato) 2018, UK SI (Strumento statutario e regolamenti del Regno Unito) 2018/764 e successive modifiche, incluso lo SI 2022/1273	Categoria ATS, Limiti di emissioni Fase V
Regolamento sulla compatibilità elettromagnetica 2016, UK SI (Strumento statutario e regolamenti del Regno Unito) 2016/1091 e successive modifiche, incluso lo SI 2022/1393	CISPR 12:2007/A1:2009 & IEC 61000-6-1:2007 o UN R10.05 o una versione successiva
Regolamento su batterie e accumulatori (Immissione sul mercato) 2008, UK SI (Strumento statutario e regolamenti del Regno Unito) 2008/2164 e successive modifiche, incluso lo UK SI 2020/1540	EN 50342-7:2015
Regolamenti sulle apparecchiature radio 2017, UK SI (Strumento statutario e regolamenti del Regno Unito) 2017/1206 e successive modifiche fino allo SI 2023/328 incluso (Se equipaggiate con chiave D.E.S.S. a radiofrequenza (RF))	Art. 3.1a: IEC 62368-1:2014 Art. 3.1b: CISPR 25:2016 & ISO 11452-2:2004 Art. 3.2: ETSI EN 300 330 V2.1.1.2017

Luc Bouchard

Luc Bouchard, Eng.
Direttore, Sviluppo prodotti, SSV Can-Am
Bombardier Recreational Products Inc.

Valcourt, QC, Canada

26 marzo 2024

ski-doo LYNX SEA-DOO Evinrude ROTAX can-am

DICHIARAZIONE DI CONFORMITÀ EAC

**Lasciato vuoto per Conformità eurasiatica
Contrassegnare se necessario**

SPECIFICHE TECNICHE

CARATTERISTICHE TECNICHE

Motore		
Tipo di motore	ROTAX® 900 ACE TURBO / TURBO RR	
	4 tempi, distribuzione con doppio albero a camme in testa (DOHC), coppa secca, raffreddamento a liquido	
Numero di cilindri	3	
Numero di valvole	12 valvole (alzavalvole idraulici autoregolabili)	
Alesaggio	74 mm (2,91 in)	
Tempo	69,7 mm (2,74 in)	
Cilindrata	899,31 cm ³ (54,88 in ³)	
Massima potenza giri/min in cavalli	7800 giri/min	
Sistema di scarico	Modelli NRMM	Catalizzatore
	Altri modelli	Parascintille approvato USDA Forest Service
Filtro dell'aria	Filtro ad alte prestazioni Donaldson	

Sistema di lubrificazione		
Tipo		Coppa secca
Filtro dell'olio	Filtro dell'olio	A cartuccia sostituibile
Olio motore	Capacità	3,5 L (3,7 qt (liq.,US))
	Olio XPS raccomandato	Olio sintetico 5W40 o olio sintetico 10W50
	Alternare l'olio se i prodotti XPS non sono disponibili	Se non disponibile, utilizzare un olio motore 5W40 o 10W50 conforme ai requisiti di classificazione API SN o JASO MA2.

Sistema di raffreddamento		
Refrigerante	Tipo	Liquido refrigerante premiscelato a lunga durata. Miscela glicole etilenico/acqua (50%/50%). o refrigerante specifico per motori in alluminio
	Capacità	6,9 L (1,82 gal (liq.,US))

Trasmissione	
Tipo	CVT (Trasmissione Variabile Continua)
Innesto	2150 giri/min

Impianto elettrico		
Uscita con generatore a magnete		850 W a 6.000 giri/min
Candela	Quantità	3
	Marca e tipo	NGK LMAR9AI-8D
	Distanza	Da 0,7 a 0,8 mm (da 0,028 a 0,031 in)

Impianto elettrico		
Batteria	Tipo	SLA che non include manutenzione
	Tensione	12 volt
	Potenza nominale	20 A•h
	Resa motorino di avviamento	0,7 kW
Fari		2 LED da 20 W
Fanalino posteriore		2 LED da 3 W
Luci di posizione		2 LED da 2 W
Fusibili		Vedere <i>Fusibili in Manutenzione</i>

Sistema di alimentazione		
Pompa carburante	Tipo	Elettrica (nel serbatoio carburante)
Carburante	Tipo	Carburante senza piombo di alta qualità; vedere <i>Requisiti carburante</i>
	Numero minimo di ottani	91 RON
	Numero ottani raccomandato	95 RON
Capacità serbatoio del carburante		± 40 L (10,6 gal (liq.,US))
Carburante rimasto quando la spia di carburante basso si accende (ON)		± 12 L (3,2 gal (liq.,US))

Scatola del cambio		
Tipo		Doppio intervallo (HI-LO) con stazionamento, folle e retromarcia
Olio scatola del cambio	Capacità	1,25 l (42 fl oz(US)) rabbocco (1,5 l (51 fl oz(US)) se nuovo)
	Olio XPS raccomandato	Olio sintetico per cambio 75W140 XPS
	Alternare l'olio se i prodotti XPS non sono disponibili	Olio sintetico per cambio 75W140 API GL-5

Sistema di trasmissione		
Trasmissione anteriore		Selezionabile 2WD / 4WD con differenziale a bloccaggio elettronico Smart-Lok e blocco diff anteriore, ingranaggi spiroidali
Rapporto di trasmissione anteriore		3.6:1
Trasmissione posteriore		Integrata alla trasmissione, ingranaggi elicoidali
Rapporto di trasmissione posteriore		3.43:1
Olio differenziale anteriore	Capacità	350 ml (11,83 fl oz (US))
	Olio XPS raccomandato	Olio sintetico per cambio XPS 75W90
	Alternare l'olio se i prodotti XPS non sono disponibili	Olio sintetico per cambio 75W90 API GL-5
Grasso per giunto CV		Grasso per giunto CV

Guida	
Tipo	Cremagliera e pignone
Sterzo	Inclinazione dello sterzo regolabile

Sospensione anteriore		
Tipo di sospensione		Doppio braccio della sospensione con barra stabilizzatrice
Corsa sospensioni	DS Turbo RR	508 mm (20 in)
	RS Turbo RR	Fino a 559 mm (22 in)
Ammortizzatori	Quantità	2
	Tipo	Ammortizzatori PODIUM FOX† 2.5 con serbatoio esterno. Regolazioni della compressione QS3†
Tipo di regolazione precarico		Filettature

Sospensione posteriore		
Tipo di sospensione		Bracci di sospensioni longitudinali di torsione (TTX) con barra stabilizzatrice esterna
Corsa sospensioni	DS Turbo RR	508 mm (20 in)
	RS Turbo RR	559 mm (22 in)
Ammortizzatori	Quantità	2
	Tipo	Ammortizzatori PODIUM FOX† 2.5 con serbatoio esterno. QS3† Regolazioni della compressione con controllo finecorsa
Tipo di regolazione precarico		Filettature

Freni		
Freno anteriore	Quantità	2
	Tipo	Dischi dei freni ventilati da 262 mm (10,3 in) con pinze idrauliche a doppio pistoncino da 32 mm (1,26 in)
Freno posteriore	Quantità	2
	Tipo	Dischi dei freni ventilati da 248 mm (9,8 in) con pinze idrauliche a doppio pistoncino da 28 mm (1,1 in)
Liquido dei freni	Tipo	DOT 4
	Capacità	310 ml (10,5 fl oz (US))
Pinza		Galleggiante
Materiale delle pastiglie dei freni		Ad alte prestazioni sinterizzato
Spessore minimo pastiglie dei freni		0,5 mm (0,02 in)
Spessore minimo disco dei freni		4 mm (0,157 in)
Deformazione massima disco dei freni		0,2 mm (0,01 in)

Pneumatici		
Pressione	Anteriori	La pressione di gonfiaggio degli pneumatici consigliata si trova sull'etichetta del pneumatico. Vedere alla sezione pertinente <i>Etichette importanti presenti sul prodotto</i> per le sue posizioni.
Taglia	Anteriori	255/80R14 (30x10R14)
	Posteriori	255/80R14 (30x10R14)
Profondità minima filettatura pneumatico		3 mm (0,118 in)

Ruote			
Tipo		Ruote in alluminio fuso	
Dimensioni cerchio	Anteriori	35.6 x 17.8 cm (14 x 7 pollici)	
	Posteriori	35.6 x 17.8 cm (14 x 7 pollici)	
Coppia serraggio dadi ruote		120 ± 5 Nm (89 ± 4 lbf-ft)	
Scostamento ruota	Anteriori		55,1 mm (2,2 in)
	Posteriori	DS Turbo RR	55,1 mm (2,2 in)
		RS Turbo RR	51,5 mm (2 in)

Telaio	
Tipo di roll-bar	Acciaio Dual-Phase 980

Dimensioni		
Lunghezza totale		335,3 cm (132 in)
Larghezza totale	DS Turbo RR	162,5 cm (64 in)
	RS Turbo RR	183,9 cm (72,4 in)
Altezza complessiva	DS Turbo RR	166,1 cm (65,4 in)
	RS Turbo RR	174 cm (68,5 in)
Passo		259,1 cm (102 in)

Dimensioni			
Carreggiata	Anteriori	DS Turbo RR	136 cm (53,5 in)
		RS Turbo RR	156,4 cm (61,6 in)
	Posteriori	DS Turbo RR	133,1 cm (52,4 in)
		RS Turbo RR	153,4 cm (60,4 in)
Altezza da terra		DS Turbo RR	35,6 cm (14 in)
		RS Turbo RR	39,4 cm (15,5 in)

Peso e capacità di carico		
Peso a secco	DS Turbo RR	701 kg (1.546 lb)
	RS Turbo RR	759 kg (1.673 lb)
Distribuzione del peso (anteriore/posteriore)		45/55
Carico totale veicolo consentito (compresi conducente, passeggeri, tutti gli altri carichi e gli accessori aggiunti)		286 kg (630 lb)
Peso lordo del veicolo	DS Turbo RR	1.025 kg (2.259 lb)
	RS Turbo RR	1.082 kg (2.386 lb)
Capacità portapacchi		91 kg (200 lb)

Questa pagina è intenzionalmen-
te vuota

RISOLUZIONE DEI PROBLEMI

LINEE GUIDA PER LA RISOLUZIONE DEI PROBLEMI

LA CINGHIA CVT SLITTA

1. È penetrata dell'acqua all'interno della CVT.
 - Fare riferimento a Procedure speciali.

"-" VIENE VISUALIZZATO SUL DISPLAY DELLA POSIZIONE DEL CAMBIO

1. La leva del cambio si trova tra due posizioni.
 - Posizionare correttamente la leva del cambio nella posizione desiderata.
2. La leva del cambio non è regolata correttamente.
 - Contattare un concessionario autorizzato Can-Am.
3. Errore di comunicazione elettrica.
 - Contattare un concessionario autorizzato Can-Am.

IL MOTORE NON SI ACCENDE

1. Chiave D.E.S.S. non inserita sul blocchetto D.E.S.S.
 - Inserire a fondo la chiave sul blocchetto D.E.S.S.
2. La leva del cambio non è impostata su PARK (stazionamento).
 - Impostare la leva del cambio su PARK (stazionamento) o premere il pedale del freno.
3. Fusibile bruciato.
 - Controllare i fusibili.
4. Batteria scarica o collegamenti elettrici allentati.
 - Controllare il fusibile del sistema di ricarica.
 - Controllare il messaggio di errore nel quadro.
 - Controllare le condizioni dei collegamenti della batteria e dei morsetti.
 - Far controllare la batteria solo da un concessionario Can-Am autorizzato.
5. Pulsante di avvio del motore difettoso.
 - Contattare un concessionario autorizzato Can-Am.
6. Valvola elettromagnetica difettosa.
 - Contattare un concessionario autorizzato Can-Am.
7. La chiave D.E.S.S non riconosciuta è mostrata nell'indicatore multifunzione
 - Pulire chiave D.E.S.S.

IL MOTORE GIRA MA NON RIESCE AD AVVIARSI**1. Motore ingolfato (dopo la rimozione, la candela risulta bagnata).**

- (Se il motore non si avvia ed è ingolfato, è possibile attivare la modalità sommersa per impedire l'iniezione del carburante e interrompere l'iniezione durante l'avviamento. Procedere come segue:

- Installare la chiave sul perno D.E.S.S.
- Premere completamente e **TENERE** premuto il pedale dell'acceleratore.

- Premere il pulsante di **AVVIAMENTO** del motore.

Il motore deve essere azionato per 10 secondi. Rilasciare il pulsante **START** del motore.

Rilasciare il pedale dell'acceleratore e avviare il motore di nuovo per consentire l'avvio.

Se non funziona:

- Rimuovere le candele (usando gli attrezzi forniti nell'apposito kit). Fare riferimento a *Candele in Procedure di manutenzione*.

- Azionare il motore diverse volte.

- Installare delle nuove candele, se possibile, o pulire e asciugare le candele esistenti.

- Se il motore non si avvia, cercare assistenza da un concessionario, un'officina di riparazione o una persona di tua scelta autorizzato Can-Am per la manutenzione, la riparazione o la sostituzione.

Consultare la Garanzia relativa alle emissioni dell'Agenzia per la protezione dell'ambiente (EPA) degli Stati Uniti qui acclusa per maggiori informazioni sulle richieste di intervento in garanzia.

2. Non c'è carburante nel motore (dopo la rimozione, la candela risulta asciutta).

- Controllare il livello del carburante nel serbatoio.
- Controllare il fusibile della pompa del carburante.
- Pre-filtro della pompa del carburante ostruito o guasto della pompa del carburante. Richiedere assistenza a un concessionario Can-Am autorizzato, a un'officina o al proprio meccanico di fiducia per la manutenzione, la riparazione o la sostituzione. Consultare la Garanzia relativa alle emissioni dell'Agenzia per la protezione dell'ambiente (EPA) degli Stati Uniti qui acclusa per maggiori informazioni sulle richieste di intervento in garanzia.

3. Candela/avviamento (senza scintilla).

- Controllare il fusibile di accensione.
- Rimuovere la candela quindi ricollegare alla bobina di accensione.
- Avviare il motore con la candela collegata al motore in un circuito di terra lontana dall'alloggiamento della candela. Se non si ottiene una scintilla, sostituire la candela.
- Se il problema persiste, rivolgersi a un concessionario autorizzato Can-Am, a un'officina o al proprio meccanico di fiducia per la manutenzione, la riparazione o la sostituzione. Consultare la Garanzia relativa alle emissioni dell'Agenzia per la protezione dell'ambiente (EPA) degli Stati Uniti qui acclusa per maggiori informazioni sulle richieste di intervento in garanzia.

IL MOTORE MANCA DI ACCELERAZIONE O POTENZA

1. **Cintura di sicurezza non allacciata correttamente. Controllare il messaggio sul quadro.**
 - *Allacciare la cintura di sicurezza.*
2. **Candela danneggiata o imbrattata.**
 - *Sostituire le candele.*
3. **Filtro dell'aria del motore tappato o sporco.**
 - *Controllare il filtro dell'aria e sostituire se necessario.*
 - *Controllare gli accumuli di sporcizia nell'alloggiamento del filtro dell'aria del motore.*
4. **Acqua nella CVT**
 - *Scaricare l'acqua dalla CVT. Fare riferimento a Procedure speciali.*
5. **CVT sporca o usurata.**
 - *Contattare un concessionario autorizzato Can-Am.*
6. **Mancanza di carburante**
 - *Pre-filtro della pompa del carburante sporco od ostruito. Richiedere assistenza a un concessionario Can-Am autorizzato, a un'officina o al proprio meccanico di fiducia per la manutenzione, la riparazione o la sostituzione. Consultare la Garanzia relativa alle emissioni dell'Agenzia per la protezione dell'ambiente (EPA) degli Stati Uniti qui acclusa per maggiori informazioni sulle richieste di intervento in garanzia.*
7. **Il motore è in modalità limitazione di coppia (se in dotazione).**
 - *La coppia del motore viene gradualmente limitata per la protezione, quando la temperatura del refrigerante è troppo alta. Controllare sul display dell'indicatore multifunzione.*
 - *Lasciare raffreddare il motore.*
8. **Il motore è in modalità funzionamento disturbato.**
 - *La spia CONTROLLA MOTORE sull'indicatore multifunzione è accesa e sul display è visualizzato LIMP HOME (FUNZIONAMENTO DISTURBATO); richiedere assistenza a un concessionario Can-Am autorizzato, a un'officina o al proprio meccanico di fiducia per la manutenzione, la riparazione o la sostituzione. Consultare la Garanzia relativa alle emissioni dell'Agenzia per la protezione dell'ambiente (EPA) degli Stati Uniti qui acclusa per maggiori informazioni sulle richieste di intervento in garanzia.*

IL MOTORE SI SURRISCALDA

1. **Livello basso del refrigerante nel sistema di raffreddamento**
 - *Controllare il livello del liquido refrigerante ed eseguire un rabbocco. Vedere Procedure di manutenzione. Richiedere assistenza a un concessionario Can-Am autorizzato, a un'officina o al proprio meccanico di fiducia per la manutenzione, la riparazione o la sostituzione. Consultare la Garanzia relativa alle emissioni dell'Agenzia per la protezione dell'ambiente (EPA) degli Stati Uniti qui acclusa per maggiori informazioni sulle richieste di intervento in garanzia.*
2. **La ventola di raffreddamento non funziona.**
 - *Verificare che la ventola di raffreddamento non sia ostruita e funzioni correttamente.*
 - *Controllare il fusibile della ventola. Vedere Fusibili nelle Procedure di manutenzione.*
3. **Alette del radiatore sporche.**
 - *Controllare e pulire le alette del radiatore. Vedere Procedure di manutenzione.*

IL MOTORE SI ACCENDE IN MANIERA IRREGOLARE

1. **Candela sporca/danneggiata/usurata.**
 - *Sostituire le candele se necessario.*
2. **Acqua nel carburante.**
 - *Svuotare il sistema di alimentazione e riempire con nuovo carburante.*

LA VELOCITÀ DEI GIRI/MIN AUMENTA MA IL VEICOLO NON SI MUOVE

1. **Acqua nella CVT.**
 - *Scaricare l'acqua dalla CVT. Vedere Procedure speciali.*
2. **CVT sporca o usurata o guasto della cinghia.**
 - *Contattare un concessionario autorizzato Can-Am.*

RISPOSTA PARZIALE O ASSENTE ALLE AZIONI SUL PEDALE DELL'ACCELERATORE VIENE VISUALIZZATO IL MESSAGGIO CONTROLLARE MOTORE E GUASTO PPS).

- 1. Guasto parziale dei sensori del pedale dell'acceleratore (PPS).**
 - *Utilizzare il pulsante di esclusione per recuperare il corretto funzionamento del pedale dell'acceleratore. Contattare un concessionario autorizzato Can-Am.*
- 2. Guasto totale dei sensori del pedale dell'acceleratore (PPS).**
 - *Utilizzare il pulsante di esclusione per escludere il pedale dell'acceleratore e aumentare il regime motore per spostare il veicolo. Contattare un concessionario autorizzato Can-Am.*

L'icona dell'ammortizzatore sta lampeggiando rapidamente mentre la spia di malfunzionamento del veicolo è accesa

- 1. Guasto parziale del sistema Smart-Shox: Gli ammortizzatori anteriori o posteriori sono diventati completamente rigidi (come nella modalità Sport+).**
 - *Impostare la modalità Smart-Shox su Sport+ per avere un'impostazione simile davanti e dietro. È comunque possibile guidare il veicolo. Contattare un concessionario autorizzato Can-Am.*
- 2. Guasto totale del sistema Smart-Shox: Gli ammortizzatori anteriori e posteriori sono diventati completamente rigidi (come nella modalità Sport+).**
 - *È comunque possibile guidare il veicolo. Contattare un concessionario autorizzato Can-Am.*

MESSAGGI NELL'INDICATORE MULTIFUNZIONE

In caso di condizioni anomale del motore, verranno visualizzati i seguenti messaggi insieme all'accensione di una spia pilota.

Messaggio	Descrizione
Cordoncino di sicurezza galleggiante per CHIAVE NON RICONOSCIUTA	La chiave D.E.S.S. deve essere pulita.
CHIAVE ERR	Indica che è stata utilizzata la chiave D.E.S.S. errata. Utilizzare la chiave indicata per questo veicolo.
CONTROLLARE IL MOTORE	Tutti i guasti attivi o attivati in precedenza che richiedono attenzione. Non sono state attivate limitazioni del motore.
FUNZIONAMENTO DISTURBATO	Errori critici che richiedono una diagnostica il prima possibile. È stata attivata una limitazione del motore e/o il comportamento del motore è diverso.
GUASTO TPS	Errore corpo farfallato, generalmente seguito da un messaggio Limp Home (Funzionamento disturbato).
ERRORE INTERRUOTTORE DEL FRENO	Errore luce dei freni.
CONTROLLARE IL DPS	Spia Controllo motore accesa. Indica che il DPS (Servosterzo dinamico) non funziona correttamente. Consultare un concessionario autorizzato Can-Am.
GUASTO PPS	Sensore posizione acceleratore guasto (PPS). Fare riferimento a <i>Interruttore di esclusione in Comandi secondari</i> per guidare il veicolo in modalità di funzionamento disturbato (limp home).
FUNZIONAMENTO MANUALE DISTURBATO	Verificare che la modalità di funzionamento manuale disturbato sia inserita utilizzando l'interruttore di esclusione in caso di guasto al sensore PPS.
SENSORE CARBURANTE DIFETTOSO	Quando il resistore dell'indicatore del livello carburante è fuori scala, l'indicatore multifunzione (analogico/digitale) lo rileva e mostra il messaggio.
CONTROLLARE SMART-LOK	Spia Controllo motore accesa. Indica che lo Smart-Lok non funziona correttamente. Consultare un concessionario autorizzato Can-Am.
SURRISCALDAMENTO CINGHIA	Indica che la protezione elettronica della cinghia di trasmissione è attivata. La temperatura in prossimità della cinghia di trasmissione è troppo alta. Portare la leva del cambio in posizione LOW e ridurre la velocità.

Questa pagina è intenzionalmen-
te vuota

GARANZIA

GARANZIA LIMITATA BRP PER CANADA E STATI UNITI: 2025 CAN-AM® SSV

1) Ambito della garanzia limitata

Bombardier Recreational Products Inc. (“BRP”) garantisce che i propri SSV Can-Am modello 2025 (il “Prodotto”) venduti da un concessionario autorizzato negli Stati Uniti d'America (“USA”) e in Canada (un “Concessionario BRP”) sono esenti da difetti di materiale o manodopera per il periodo e le condizioni qui di seguito descritte.

Questa garanzia limitata è invalidata e resa priva di valore legale se:

1. il Prodotto è stato utilizzato per gare o qualsiasi altra attività competitiva, in qualsiasi momento, persino dal proprietario precedente; o
2. Il Prodotto è stato alterato o modificato in modo da pregiudicarne il funzionamento, la prestazione o la durata oppure è stato alterato o modificato per cambiare l'uso al quale era destinato.

Questa garanzia limitata non è applicabile a parti e accessori non installati in fabbrica. Si prega di fare riferimento al testo applicabile della garanzia limitata alle parti e accessori.

2) Limitazioni di responsabilità

NELLA MISURA CONSENTITA DALLA LEGGE, QUESTA GARANZIA VIENE ESPLICITAMENTE CONCESSA E ACCETTATA IN LUOGO DI TUTTE LE ALTRE GARANZIE, ESPLICITE O IMPLICITE, COMPRESE, TRA L'ALTRO, QUELLE DI COMMERCIALIZZABILITÀ O IDONEITÀ A UNO SCOPO PARTICOLARE. DAL MOMENTO CHE NON È POSSIBILE RINUNCIARE AGLI OBBLIGHI DELLE GARANZIE IMPLICITE, ESSE SARANNO LIMITATE, IN DURATA, ALLA VITA DELLE GARANZIE ESPLICITE. I DANNI INCIDENTALI E CONSEGUENZIALI SONO ESCLUSI DALLA COPERTURA DELLA PRESENTE GARANZIA. ALCUNI STATI/PROVINCE NON CONSENTONO LE RINUNCE, LE LIMITAZIONI E LE ESCLUSIONI SOPRA IDENTIFICATE. LA CONSEGUENZA È CHE POTREBBERO NON ESSERE PERTINENTI PER IL VOSTRO CASO. QUESTA GARANZIA ATTRIBUISCE DIRITTI SPECIFICI AI QUALI POTREBBERO AGGIUNGERSENE ALTRI DI TIPO LEGALE CHE POTREBBERO DIFFERIRE DA STATO A STATO, O DA PROVINCIA A PROVINCIA.

Né il Distributore/Concessionario BRP autorizzato, né nessun'altra persona è autorizzata a rendere alcuna affermazione, dichiarazione o garanzia in merito al Prodotto diversa da quanto espresso nella presente garanzia limitata e, in caso contrario, tali dichiarazioni non saranno applicabili contro BRP.

BRP si riserva il diritto di modificare questa garanzia limitata in qualsiasi momento, a condizione che tale modifica non alteri le condizioni di garanzia applicabili ai Prodotti venduti mentre questa garanzia è in vigore.

3) ESCLUSIONI – quanto di seguito esposto non è coperto da garanzia

Quanto qui di seguito esposto non è coperto, in nessuna circostanza, da garanzia:

- Normale usura;
- Componenti soggetti a manutenzione ordinaria, messe a punto, regolazioni;

- Danni causati da negligenza o dalla mancata manutenzione e/o magazzinaggio corretti, come descritto nella Guida del conducente;
- Danni derivanti dalla rimozione di parti, riparazioni, manutenzione o modifiche non corrette o utilizzo di parti o accessori non realizzati o approvati da BRP, oppure derivanti da riparazioni effettuate da una persona che non è un Concessionario BRP autorizzato;
- Danni causati da abuso, uso scorretto, uso anormale, negligenza o funzionamento del Prodotto in un modo non coerente con il funzionamento raccomandato descritto nella Guida del conducente del Prodotto;
- Danni risultanti da incidenti, immersione, incendio, furto, atti di vandalismo o qualsiasi causa di forza maggiore;
- Funzionamento con carburanti, oli o lubrificanti che non sono adatti all'impiego nel Prodotto (consultare la Guida del conducente);
- Danni derivanti da ruggine, corrosione o esposizione alle intemperie;
- Danni da incameramento di acqua o neve;
- Danni accidentali o consequenziali, o danni di qualsiasi tipo inclusi, tra l'altro, traino o rimorchio, magazzinaggio, spese telefoniche, nolo, taxi, inconvenienti, copertura assicurativa, pagamenti dei prestiti, perdita di tempo, perdita di reddito.

4) Periodo di copertura della garanzia

Questa garanzia limitata entrerà in vigore (1) dalla data di consegna al primo consumatore al dettaglio, ovvero (2) dalla data in cui il Prodotto è stato utilizzato per la prima volta, in base all'eventualità che si verifica per prima e per un periodo di:

1. **SEI (6) mesi consecutivi**, in caso di uso privato o commerciale.
2. **Per i componenti associati alle emissioni**, consultare anche la Garanzia sulle emissioni per la normativa EPA degli Stati Uniti.
3. **Per i componenti relativi alle emissioni per evaporazione di modelli California dotati di sistema di controllo delle emissioni per evaporazione prodotto da BRP per la vendita nello Stato della California** che sono originariamente venduti a un residente o successivamente registrati a un residente nello Stato della California, fare riferimento anche alla Dichiarazione di garanzia sul controllo delle emissioni per evaporazione per la California.

La riparazione e la sostituzione di pezzi o l'esecuzione di manutenzione in base a questa garanzia non estende la durata della presente garanzia limitata oltre la data di scadenza originale.

5) Condizioni per la copertura della garanzia

Questa copertura di garanzia è disponibile solo in caso di rispetto delle seguenti condizioni:

1. Il Prodotto deve essere acquistato dal primo proprietario nuovo e mai utilizzato presso un Concessionario BRP autorizzato a vendere il Prodotto nel Paese in cui è avvenuta la vendita;
2. L'ispezione di pre-consegna specificata da BRP deve essere completata, documentata e firmata dall'acquirente;
3. Il Prodotto deve essere stato debitamente registrato da parte di un Concessionario BRP autorizzato;

4. Il Prodotto deve essere stato acquistato nel Paese di residenza dell'acquirente;
5. La manutenzione ordinaria descritta nella Guida del conducente deve essere effettuata puntualmente per mantenere la copertura della garanzia. BRP si riserva il diritto di far dipendere la copertura della garanzia dalla presentazione della prova di avvenuta corretta manutenzione.

BRP non terrà fede a questa garanzia limitata per proprietari che fanno uso privato o commerciale del mezzo se non sono state soddisfatte tutte le precedenti condizioni. Tali limitazioni sono necessarie per consentire a BRP di proteggere la sicurezza dei propri prodotti, dei consumatori e del pubblico in generale.

6) Come ottenere la copertura della garanzia

Il cliente deve smettere di usare il Prodotto alla comparsa di un'anomalia, informare un Concessionario BRP per la manutenzione entro tre (3) giorni dalla comparsa dell'anomalia e consentire al Concessionario BRP un ragionevole accesso al Prodotto e la possibile riparazione.

Il cliente deve inoltre presentare al Concessionario BRP la prova di acquisto del Prodotto e firmare l'ordine di riparazione/di lavoro prima dell'inizio delle operazioni effettive per convalidare la riparazione in garanzia.

Tutti i pezzi sostituiti in base alla presente garanzia diventano proprietà di BRP.

7) Le responsabilità di BRP

In base a questa garanzia, gli obblighi di BRP sono limitati, a sua unica discrezione, alla riparazione o sostituzione di parti che sono risultate difettose nelle normali condizioni di utilizzo, manutenzione e assistenza di tali parti senza addebito dei costi per le parti e la manodopera presso qualsiasi Concessionario autorizzato BRP durante il periodo di garanzia e in base alle condizioni sopra descritte. Nessun reclamo per violazione della garanzia sarà causa dell'annullamento o revoca della vendita del Prodotto al proprietario.

Nel caso in cui la manutenzione sia richiesta al di fuori del paese di vendita originale, il proprietario sarà responsabile di qualsiasi costo aggiuntivo dovuto alle pratiche e alle condizioni locali, quali, ma non limitate solamente ad esse, trasporto, assicurazione, tasse, oneri di licenza, dazi d'importazione e qualsiasi altra spesa finanziaria comprese quelle applicate da governi, stati, territori e dai rispettivi enti.

BRP si riserva il diritto di migliorare o modificare di quando in quando i Prodotti senza assumersi alcun obbligo di modificare i Prodotti precedentemente realizzati.

8) Trasferimento

Se la proprietà di un Prodotto viene trasferita durante il periodo di copertura della garanzia limitata, la garanzia, soggetta a termini e condizioni, verrà anch'essa trasferita e sarà valida per il restante periodo di copertura, ammesso che BRP o un Distributore/Concessionario BRP autorizzato riceva prova che il precedente proprietario ha autorizzato il trasferimento di proprietà, oltre ai dati del nuovo proprietario.

9) Assistenza clienti

In caso di controversia o disputa in relazione alla presente garanzia limitata, BRP consiglia di provare a risolvere la questione con il proprio concessionario. Si raccomanda di discutere la situazione con il responsabile della manutenzione presso il concessionario BRP autorizzato o con il proprietario.

Se la questione rimanesse irrisolta, contattare BRP compilando il modulo di contatto del cliente che si trova all'indirizzo **www.brp.com** oppure contattare BRP per posta a uno degli indirizzi elencati sotto la sezione *Contattaci* di questa guida.

GARANZIA RELATIVA ALLE EMISSIONI DELL'AGENZIA PER LA PROTEZIONE DELL'AMBIENTE (EPA) DEGLI STATI UNITI

Bombardier Recreational Products Inc. ("BRP") garantisce all'acquirente finale e a ogni successivo acquirente che questo nuovo veicolo, incluse tutte le parti del suo sistema di controllo delle emissioni di scarico e del suo sistema di controllo delle emissioni di vapori, soddisfa le seguenti condizioni:

1. È progettato, costruito ed equipaggiato per essere conforme, al momento dell'acquisto da parte dell'acquirente finale, ai requisiti di cui al titolo 40 sezioni 1051 e 1060 del Codice dei regolamenti federali degli Stati Uniti.
2. È privo di difetti nei materiali e nella lavorazione che possono impedirgli di soddisfare i requisiti di cui al titolo 40 sezioni 1051 e 1060 del Codice dei regolamenti federali degli Stati Uniti.

Nel caso si verifichi una condizione coperta da garanzia, BRP riparerà o sostituirà, a propria discrezione, ogni parte o componente con un difetto nei materiali o nella lavorazione che potrebbe provocare un aumento delle emissioni del motore di inquinanti regolamentati, entro il periodo di garanzia, senza nessun costo per il proprietario, incluse le spese relative alla diagnosi e alla riparazione o sostituzione delle parti coinvolte nelle emissioni. Tutti i pezzi difettosi sostituiti ai sensi della presente garanzia diventano proprietà di BRP.

Per tutte le richieste di intervento concernenti la garanzia relativa alle emissioni, BRP limita la diagnosi e la riparazione delle parti coinvolte nelle emissioni a concessionari Can-Am autorizzati, a esclusione delle riparazioni di emergenza di cui al punto 2 dell'elenco seguente.

In qualità di produttore, BRP non rifiuterà nessuna richiesta di intervento concernente la garanzia relativa alle emissioni che sia basata su uno dei fatti seguenti:

1. Qualsiasi intervento di manutenzione effettuato da BRP o da una struttura autorizzata da BRP.
2. La riparazione del motore/mezzo eseguita da un conducente per risolvere una condizione pericolosa, di emergenza, imputabile a BRP purché il conducente si impegni a ripristinare la conformazione corretta del motore/mezzo il prima possibile.
3. Qualsiasi azione o inazione del conducente non relativa alla richiesta di intervento in garanzia.
4. Interventi di manutenzione più frequenti di quanto indicato da BRP.
5. Qualsiasi cosa che sia imputabile a BRP.
6. L'uso di qualsiasi carburante che sia comunemente disponibile nel luogo in cui si utilizza il mezzo, a meno che nelle istruzioni scritte per la manutenzione non sia specificato che suddetto carburante può danneggiare il sistema di controllo delle emissioni del mezzo e il conducente possa trovare facilmente il carburante adeguato. Vedere la sezione relativa alle informazioni sulla manutenzione e i requisiti carburante della sezione rifornimento.

Periodo di validità della garanzia relativa alle emissioni

Il periodo di validità della garanzia relativa alle emissioni è il seguente periodo, a seconda di ciò che si verifica per primo.

	ORE	MESI	CHILOMETRI
Componenti coinvolti nelle emissioni di gas di scarico	500	30	5000
Componenti coinvolti nelle emissioni di vapori	N/D	24	N/D

Componenti coperti

La garanzia relativa alle emissioni copre tutti i componenti che, se danneggiati, potrebbero incrementare le emissioni da parte di un motore di un qualsiasi inquinante regolamentato, ivi compresi i seguenti componenti:

1. Per le emissioni di gas di scarico, i componenti coinvolti nelle emissioni includono ogni parte del motore coinvolta nei seguenti sistemi:
 - Impianto di ammissione aria
 - Sistema di alimentazione
 - Sistema di accensione
 - Sistema di ricircolo dei gas di scarico.
2. Anche le seguenti parti sono considerate componenti coinvolti nelle emissioni per le emissioni di gas di scarico:
 - Dispositivi post-trattamento
 - Valvole di ventilazione del carter
 - Sensori
 - Unità di controllo elettronico.
3. Le seguenti parti sono considerate componenti coinvolti nelle emissioni per le emissioni di vapori:
 - Serbatoio carburante
 - Tappo del serbatoio
 - Condotta del carburante
 - Raccordi del condotto del carburante
 - Fascette*
 - Valvole di sovrappressione*
 - Valvole di controllo*
 - Solenoidi di controllo*
 - Controlli elettronici*
 - Diaframmi di controllo del vuoto*
 - Cavi di controllo*
 - Collegamenti di controllo*
 - Valvole di spurgo
 - Tubi flessibili per il vapore
 - Separatore liquido-vapore
 - Filtro a carbone
 - Staffe di montaggio del filtro
 - Tubo di spurgo del carburatore.

NOTA: *In quanto connessi al sistema di controllo delle emissioni di vapori.

4. I componenti coinvolti nelle emissioni includono inoltre ogni altra parte il cui unico scopo sia la riduzione delle emissioni e che, se danneggiata, incrementerà le emissioni senza ridurre le prestazioni del motore/mezzo in modo significativo.

Applicabilità limitata

In qualità di produttore, BRP può rifiutare richieste di intervento concernenti la garanzia relativa alle emissioni per guasti causati dalla manutenzione o dall'uso impropri da parte del proprietario o del conducente, da incidenti per cui il produttore non ha alcuna responsabilità, o per cause di forza maggiore. Per esempio, una richiesta di intervento concernente la garanzia relativa alle emissioni non può essere accolta se i guasti sono una conseguenza diretta dell'uso improprio del motore/mezzo da parte del conducente, o dell'utilizzo del motore/mezzo da parte del conducente in un modo diverso da quello previsto e non possono essere attribuiti in alcun modo al produttore.

Per qualsiasi domanda relativa ai diritti e alle responsabilità previsti dalla garanzia, o per conoscere il nome e l'indirizzo del concessionario BRP più vicino, contattare BRP compilando il modulo di contatto del cliente che si trova all'indirizzo **www.brp.com** oppure contattare BRP per posta a uno degli indirizzi elencati sotto la sezione **CONTATTACI** di questa guida, oppure telefonare al numero 1-888-272-9222.

DICHIARAZIONE DI GARANZIA SUL CONTROLLO DELLE EMISSIONI DI VAPORI DELLA CALIFORNIA

I periodi di garanzia decorrono dalla data in cui il nuovo veicolo fuoristrada ricreativo (Off-Highway Recreational Vehicle, OHRV) è consegnato a un acquirente finale.

Bombardier Recreational Products Inc. ("BRP") garantisce all'acquirente finale e a ogni acquirente successivo che l'OHRV è:

1. Progettato, costruito ed equipaggiato per essere conforme, al momento della vendita, a tutte le leggi, le norme e le normative applicabili e
2. esente da difetti di materiale o di fabbricazione che potrebbero causare il guasto di una parte coperta da garanzia. Tutte le parti di ricambio devono essere identiche sotto tutti i profili sostanziali a quella parte descritta nella richiesta per l'Ordine esecutivo di certificazione di BRP.

La garanzia sulle parti correlate alle emissioni opera secondo la seguente modalità:

1. La riparazione o la sostituzione di qualsiasi parte in garanzia deve essere eseguita gratuitamente per il proprietario dell'OHRV, presso un centro di garanzia, tranne in caso di riparazione temporanea in cui una parte o un centro di garanzia non siano ragionevolmente disponibili per il proprietario dell'OHRV. Laddove sia consentita una riparazione temporanea, le riparazioni possono essere eseguite presso qualsiasi centro di assistenza disponibile, oppure dal proprietario, utilizzando qualsiasi parte di ricambio. BRP deve rimborsare al proprietario le spese da questi sostenute, inclusi gli oneri diagnostici per tale riparazione temporanea o sostituzione, senza superare il prezzo al dettaglio suggerito da BRP per tutte le parti in garanzia sostituite e le spese di manodopera in base al tempo raccomandato da BRP per la riparazione in garanzia e alla tariffa oraria geograficamente adeguata.
2. La mancata disponibilità di parti in garanzia o l'incompletezza delle riparazioni entro un termine ragionevole, non superiore a 30 giorni dal momento in cui l'OHRV viene presentato per la prima volta al centro di garanzia per la riparazione, costituisce condizione di idoneità per la necessità di una riparazione temporanea.
3. Qualsiasi parte in garanzia la cui sostituzione non è programmata nell'ambito della manutenzione nelle istruzioni scritte deve essere garantita per il periodo di garanzia definito di seguito. Se una di queste parti si guasta durante il periodo di garanzia, deve essere riparata o sostituita da BRP. Qualsiasi detta parte riparata o sostituita in garanzia deve essere garantita completamente.
4. Qualsiasi parte in garanzia per la quale è prevista solo un'ispezione regolare nelle istruzioni scritte deve essere garantita per il periodo di garanzia definito di seguito. Una dichiarazione in tali istruzioni scritte contenente l'indicazione "riparare o sostituire se necessario" non riduce il periodo di copertura della garanzia. Qualsiasi detta parte riparata o sostituita in garanzia è garantita per il restante periodo di garanzia.
5. Qualsiasi parte in garanzia la cui sostituzione è programmata nell'ambito della manutenzione richiesta nelle istruzioni scritte è garantita per il periodo di tempo prima del primo punto di sostituzione programmato per quella parte. Se la parte si guasta prima del primo punto di sostituzione programmata, sarà riparata o sostituita da BRP. Detta parte riparata o sostituita in garanzia è garantita per il restante periodo di garanzia precedente al primo punto di sostituzione programmata per la parte.

6. I servizi di garanzia o le riparazioni sono forniti presso tutte le concessionarie del produttore che sono di proprietà del produttore o sono autorizzate a riparare gli OHRV in questione.
7. Al proprietario dell'OHRV non sarà addebitato il costo del lavoro diagnostico che porta alla determinazione che una parte in garanzia è effettivamente difettosa, a condizione che tale lavoro diagnostico venga eseguito presso una stazione di garanzia.
8. BBRP è responsabile per danni ad altri componenti del veicolo causati da un guasto in garanzia di qualsiasi parte in garanzia.
9. Qualsiasi parte di ricambio designata da BRP può essere utilizzata nelle riparazioni in garanzia fornite gratuitamente al proprietario dell'OHRV. Tale utilizzo non ridurrà gli obblighi di garanzia di BRP, salvo che BRP non sarà responsabile per la riparazione o la sostituzione di qualsiasi parte di ricambio che non sia una parte in garanzia.
10. Qualsiasi parte aggiuntiva o modificata esentata ai sensi dell'Air Resources Board dai divieti della sezione 27156 del California Vehicle Code può essere utilizzata su un OHRV. Tale utilizzo, di per sé, non costituisce motivo per rifiutare una richiesta di garanzia. BRP non è responsabile di coprire in garanzia guasti di parti in garanzia causati dall'uso di una parte aggiuntiva o di una modificata a meno che tali parti non siano anche in garanzia.

Condizioni ed esclusioni:

- BRP può negare la copertura in garanzia in caso di guasto dell'OHRV o di un componente causato direttamente da abuso, negligenza, manutenzione non corretta o esecuzione di modifiche non autorizzate.

I vostri diritti e doveri in merito alla garanzia

Il California Air Resources Board è lieto di illustrare la garanzia del sistema di controllo delle emissioni di vapori sul veicolo fuoristrada sportivo del 2025. In California, i nuovi veicoli fuoristrada ricreativi devono essere progettati, costruiti ed equipaggiati in modo da soddisfare i rigidi standard antinquinamento emessi dallo Stato. BRP deve garantire il sistema di controllo delle emissioni evaporative sul veicolo sportivo fuoristrada venduto per il periodo di tempo indicato di seguito, a condizione che non siano riscontrati utilizzi impropri, negligenze, errata manutenzione o modifiche non approvate del veicolo sportivo fuoristrada.

Il sistema di controllo delle emissioni di vapori può includere parti come il carburatore o il sistema di iniezione del carburante, il serbatoio del carburante, i tubi del carburante, il filtro a carbone attivo e il computer del motore. Possono essere compresi inoltre flessibili, connettori e altri gruppi correlati alle emissioni di vapori. Qualora si verificasse una condizione prevista dalla garanzia, Bombardier Recreational Products Inc. provvederà alla riparazione del veicolo fuoristrada senza alcun costo per l'utente, incluse diagnosi, parti e manodopera.

Copertura della garanzia del costruttore dell'OHRV

Il periodo di garanzia per questo OHRV è di 60 mesi, 5000 miglia o 500 ore, a seconda dell'evento che si verifica per primo.

Parti coperte da garanzia:

1. Staffa/e di montaggio del filtro
2. Filtro a carbone attivo

3. Tubo di spurgo
4. Fascette*
5. Controllo elettronico*
6. Tappo del serbatoio
7. Bocchettone di riempimento
8. Flessibile del bocchettone di riempimento
9. Condotti/i del carburante
10. Raccordi dei condotti del carburante
11. Serbatoio carburante
12. Valvole di sfiato della pressione*
13. Valvola/e di spurgo
14. Valvola/e di non ritorno*
15. Flessibili dei vapori
16. Riduttore di flusso
17. Filtro/i*
18. Pompa carburante
19. Tutti gli altri componenti non elencati che possono essere interessati dal sistema di controllo delle emissioni di vapori

NOTA: *In quanto connessi al sistema di controllo delle emissioni di vapori.

Se una qualsiasi parte relativa alle emissioni di vapori sul veicolo fuoristrada sportivo è difettosa, la parte sarà riparata o sostituita da Bombardier Recreational Products Inc.

Responsabilità del proprietario per usufruire della garanzia

Il proprietario del veicolo fuoristrada sportivo è responsabile dell'esecuzione degli interventi di manutenzione richiesti elencati nella Guida del proprietario. Bombardier Recreational Products Inc. consiglia di conservare tutte le ricevute relative alla manutenzione del veicolo fuoristrada sportivo, tuttavia non potrà negare la garanzia esclusivamente per la mancanza di ricevute o per la mancata esecuzione di un intervento di manutenzione programmata.

Il proprietario ha la responsabilità di portare il veicolo fuoristrada sportivo presso un concessionario Bombardier Recreational Products Inc. non appena si presenta un problema. Le riparazioni coperte dalla garanzia saranno eseguite in tempi ragionevoli e comunque non oltre i 30 giorni.

Il proprietario del veicolo fuoristrada sportivo deve inoltre tenere presente che Bombardier Recreational Products Inc. ha facoltà di rifiutare la copertura in garanzia in caso di guasto del veicolo o di una sua parte dovuto a uso improprio, negligenza, errata manutenzione o modifiche non approvate.

In caso di eventuali domande relative ai diritti e ai doveri previsti dalla garanzia, rivolgersi a:

- Bombardier Recreational Products Inc. al numero 1-888-272-9222, o
- The California Air Resources Board at 4001 Iowa Avenue, Riverside, CA 92507.

GARANZIA LIMITATA BRP PER INTERNAZIONALE: 2025 CAN-AM® SSV

1) Ambito della garanzia limitata

Bombardier Recreational Products Inc. ("BRP") garantisce il suo Can-Am SSV 2025 (il "Prodotto") vendute da distributori o concessionari autorizzati da BRP a distribuire i Prodotti al di fuori di Stati Uniti d'America ("USA"), Canada, Stati membri dello Spazio Economico Europeo ("SEE", composto dagli Stati dell'Unione Europea oltre a Regno Unito, Norvegia, Islanda e Liechtenstein), Stati membri della Comunità di Stati Indipendenti (compresi Ucraina e Turkmenistan) ("CIS") e Turchia (un "Distributore/Concessionario BRP") da difetti di materiali o manodopera per il periodo e alle condizioni qui previsti.

Questa garanzia limitata è invalidata e resa priva di valore legale se:

1. Il Prodotto è stato utilizzato per gare o qualsiasi altra attività competitiva, in qualsiasi momento, persino dal proprietario precedente; o
2. Il Prodotto è stato alterato o modificato in modo da pregiudicarne il funzionamento, la prestazione o la durata oppure è stato alterato o modificato per cambiare l'uso al quale era destinato.

Questa garanzia limitata non è applicabile a parti e accessori non installati in fabbrica. Si prega di fare riferimento al testo applicabile della garanzia limitata alle parti e accessori.

2) Limitazione della responsabilità

NELLA MISURA CONSENTITA DALLA LEGGE, QUESTA GARANZIA VIENE ESPLICITAMENTE CONCESSA E ACCETTATA IN LUOGO DI TUTTE LE ALTRE GARANZIE, ESPLICITE O IMPLICITE, COMPRESE, TRA L'ALTRO, QUELLE DI COMMERCIALITÀ O IDONEITÀ A UNO SCOPO PARTICOLARE. DAL MOMENTO CHE NON È POSSIBILE RINUNCIARE AGLI OBBLIGHI DELLE GARANZIE IMPLICITE, ESSE SARANNO LIMITATE, IN DURATA, ALLA VITA DELLE GARANZIE ESPLICITE. I DANNI INCIDENTALI E CONSEGUENZIALI SONO ESCLUSI DALLA COPERTURA DELLA PRESENTE GARANZIA. ALCUNE GIURISDIZIONI NON CONSENTONO LE RINUNCE, LE LIMITAZIONI E LE ESCLUSIONI SOPRA IDENTIFICATE. LA CONSEGUENZA È CHE POTREBBERO NON ESSERE PERTINENTI PER IL VOSTRO CASO. QUESTA GARANZIA ATTRIBUISCE DIRITTI SPECIFICI AI QUALI POTREBBERO AGGIUNGERSENE ALTRI DI TIPO LEGALE CHE POTREBBERO DIFFERIRE DI PAESE IN PAESE. BRP NON SARÀ RITENUTA RESPONSABILE SE I PRODOTTI O LE PARTI IN GARANZIA NON SONO DISPONIBILI IN CERTI PAESI, PER RAGIONI ESTERNE AL CONTROLLO DI BRP.

Per i prodotti acquistati in Australia, si rimanda alla successiva sezione dedicata a tale paese.

Né il Distributore/Concessionario BRP autorizzato, né nessun'altra persona è autorizzata a rendere alcuna affermazione, dichiarazione o garanzia in merito al Prodotto diversa da quanto espresso nella presente garanzia limitata e, in caso contrario, tali dichiarazioni non saranno applicabili contro BRP.

BRP si riserva il diritto di modificare questa garanzia limitata in qualsiasi momento, a condizione che tale modifica non alteri le condizioni di garanzia applicabili ai Prodotti venduti mentre questa garanzia è in vigore.

3) ESCLUSIONI – quanto di seguito esposto non è coperto da garanzia

Quanto qui di seguito esposto non è coperto, in nessuna circostanza, da garanzia:

- Normale usura;
- Componenti soggetti a manutenzione ordinaria, messe a punto, regolazioni;
- Danni causati da negligenza o dalla mancata manutenzione e/o magazzinaggio corretti, come descritto nella Guida del conducente;
- Danni derivanti dalla rimozione di parti, riparazioni, manutenzione o modifiche non corrette o utilizzo di parti o accessori non realizzati o approvati da BRP, oppure derivanti da riparazioni effettuate da una persona che non è un Distributore/Concessionario BRP autorizzato;
- Danni causati da abuso, uso scorretto, uso anormale, negligenza o funzionamento del prodotto in un modo non coerente con il funzionamento raccomandato descritto nella Guida del conducente del Prodotto;
- Danni risultanti da incidenti, immersione, incendio, furto, atti di vandalismo o qualsiasi causa di forza maggiore;
- Funzionamento con carburanti, oli o lubrificanti che non sono adatti all'impiego nel Prodotto (consultare la Guida del conducente);
- Danni derivanti da ruggine, corrosione o esposizione alle intemperie;
- Danni da incameramento di acqua o neve;
- Danni accidentali o consequenziali, o danni di qualsiasi tipo inclusi, tra l'altro, traino o rimorchio, magazzinaggio, spese telefoniche, nolo, taxi, inconvenienti, copertura assicurativa, pagamenti dei prestiti, perdita di tempo, perdita di reddito.

Il seguente elenco include, senza limitazioni, gli articoli che sono considerati articoli di consumo e che non sono coperti dalla garanzia limitata di BRP, a meno che il guasto non sia un risultato diretto di un difetto nel materiale o nella lavorazione:

- Batterie
- Pattini dei freni
- Dischi e tamburi dei freni
- Piastre/pattini della frizione
- Cuscinetti a rulli per frizione
- Molle per frizione
- Boccole sostituibili della frizione
- Cinghie di trasmissione
- Filtri
- Superfici rifinite e non rifinite
- Fusibili
- Lampadine/proiettore sigillato
- Lubrificanti
- Candele
- Boccole sospensione
- Supporti guida sospensione
- Molle sospensione
- Pneumatici.

4) Periodo di copertura della garanzia

Questa garanzia limitata entrerà in vigore (1) dalla data di consegna al primo consumatore al dettaglio, ovvero (2) dalla data in cui il Prodotto è stato utilizzato per la prima volta, in base all'eventualità che si verifica per prima e per un periodo di:

1. **SEI (6) mesi consecutivi**, in caso di uso privato o commerciale

Solo in AUSTRALIA e NUOVA ZELANDA, questa garanzia sarà in vigore a partire dalla (1) data di consegna al primo consumatore al dettaglio o (2) la data in cui il Prodotto è stato utilizzato per la prima volta, a seconda di quale si verifichi per primo, e per un periodo di **DODICI (12) MESI CONSECUTIVI e TRENTASEI (36) MESI CONSECUTIVI** solo per sistemi di propulsione e trasmissione Powertrain, per uso privato o commerciale.

La riparazione e la sostituzione di pezzi o l'esecuzione di manutenzione in base a questa garanzia non estende la durata della presente garanzia oltre la data di scadenza originale.

Il periodo di copertura della garanzia indicato sopra è un periodo di garanzia minimo limitato che può essere esteso tramite qualsiasi programma promozionale di garanzia appropriato, a seconda dei casi.

Si ricorda che la durata e altre modalità della copertura di garanzia sono subordinate alla legislazione locale e nazionale applicabile nel proprio Paese.

5) Solo per prodotti venduti in Australia

I nostri prodotti sono coperti da garanzie che non possono essere escluse ai sensi della legge australiana a tutela del consumatore (Australian Consumer Law).

L'utente ha diritto alla sostituzione o al rimborso in caso di guasto grave e al risarcimento per qualsiasi altro danno o perdita ragionevolmente prevedibili.

L'utente ha inoltre il diritto alla riparazione o sostituzione dei prodotti se questi non sono di qualità accettabile e se il guasto non è di grave entità.

Niente di quanto contenuto nelle presenti condizioni di garanzia potrà essere interpretato come esclusione, restrizione o modifica dell'applicazione di qualsiasi condizione, garanzia, diritto o rimedio conferiti in modo espresso o implicito dalla Legge sulla Concorrenza e il Consumo (Competition and Consumer Act 2010 - Cth), compresa la legge australiana sulla tutela dei consumatori o da qualunque altra normativa, qualora tale esclusione o restrizione violi la suddetta legge o renda nulle le presenti condizioni. I benefici concessi ai sensi della presente garanzia limitata sono aggiuntivi rispetto ad altri diritti e rimedi eventualmente a disposizione ai sensi della legge australiana.

6) Condizioni per la copertura della garanzia

Questa copertura di garanzia è disponibile solo in caso di rispetto delle seguenti condizioni:

1. Il Prodotto deve essere acquistato dal primo proprietario nuovo e mai utilizzato presso un Concessionario/Distributore BRP autorizzato a distribuire il Prodotto nel Paese in cui è avvenuta la vendita;

2. L'ispezione di pre-consegna specificata da BRP deve essere completata, documentata e firmata dall'acquirente;
3. il Prodotto deve essere stato debitamente registrato da parte di un Distributore/Concessionario BRP autorizzato;
4. Il Prodotto deve essere stato acquistato nel Paese di residenza dell'acquirente;
5. La manutenzione ordinaria descritta nella Guida del conducente deve essere effettuata puntualmente per mantenere la copertura della garanzia. BRP si riserva il diritto di far dipendere la copertura della garanzia dalla presentazione della prova di avvenuta corretta manutenzione.

BRP non terrà fede a questa garanzia limitata per proprietari che fanno uso privato o commerciale del mezzo se non sono state soddisfatte tutte le precedenti condizioni. Tali limitazioni sono necessarie per consentire a BRP di proteggere la sicurezza dei propri prodotti, dei consumatori e del pubblico in generale.

7) Come ottenere la copertura della garanzia

Il cliente deve smettere di usare il Prodotto alla comparsa di un'anomalia, informare un Distributore/Concessionario BRP per la manutenzione entro due (2) mesi dalla comparsa dell'anomalia e consentire al Distributore/Concessionario BRP un ragionevole accesso al Prodotto e la possibile riparazione.

La notifica è subordinata alla legislazione locale e nazionale applicabile nel Paese del cliente.

Il cliente deve inoltre presentare al Distributore/Concessionario BRP la prova di acquisto del prodotto e firmare l'ordine di riparazione/di lavoro prima dell'inizio delle operazioni effettive per convalidare la riparazione in garanzia.

Tutti i pezzi sostituiti in base alla presente garanzia diventano proprietà di BRP.

8) Le responsabilità di BRP

Nella misura consentita dalla legge, gli obblighi di BRP previsti ai sensi della presente garanzia sono limitati, a sua unica discrezione, alla riparazione o sostituzione di parti che sono risultate difettose nelle normali condizioni di utilizzo, manutenzione, e assistenza senza addebito dei costi per le parti e la manodopera presso qualsiasi Distributore/Concessionario BRP autorizzato durante il periodo di copertura della garanzia e in base alle condizioni sopra descritte. Nessun reclamo per violazione della garanzia sarà causa dell'annullamento o revoca della vendita del Prodotto al proprietario. Potrebbero essere disponibili altri diritti legali che variano di Paese in Paese.

Nel caso in cui la manutenzione sia richiesta al di fuori del paese di vendita originale, il proprietario sarà responsabile di qualsiasi costo aggiuntivo dovuto alle pratiche e alle condizioni locali, quali, ma non limitate solamente ad esse, trasporto, assicurazione, tasse, oneri di licenza, dazi d'importazione e qualsiasi altra spesa finanziaria comprese quelle applicate da governi, stati, territori e dai rispettivi enti.

BRP si riserva il diritto di migliorare o modificare di quando in quando i Prodotti senza assumersi alcun obbligo di modificare i Prodotti precedentemente realizzati.

9) Trasferimento

Se la proprietà di un Prodotto viene trasferita durante il periodo di copertura della garanzia limitata, la garanzia, soggetta a termini e condizioni, verrà anch'essa trasferita e sarà valida per il restante periodo di copertura, ammesso che BRP o un Distributore/Concessionario BRP autorizzato riceva prova che il precedente proprietario ha autorizzato il trasferimento di proprietà, oltre ai dati del nuovo proprietario.

10) Assistenza clienti

In caso di controversia o disputa in relazione alla presente garanzia limitata, BRP consiglia di provare a risolvere la questione con il proprio Distributore/Concessionario BRP. Si raccomanda di discutere la situazione con il responsabile della manutenzione presso il Distributore/Concessionario BRP autorizzato o con il proprietario.

Se la questione rimanesse irrisolta, contattare BRP compilando il modulo di contatto del cliente che si trova all'indirizzo **www.brp.com** oppure contattare BRP per posta a uno degli indirizzi elencati sotto la sezione *Contattaci* di questa guida.

GARANZIA BRP LIMITATA PER LO SPAZIO ECONOMICO EUROPEO, LA COMUNITÀ DEGLI STATI INDIPENDENTI E LA TURCHIA: 2025 CAN-AM® SSV

1) Ambito della garanzia limitata

Bombardier Recreational Products Inc. (“BRP”) garantisce il suo Can-Am SSV 2025 (il “**Prodotto**”) vendute da distributori o concessionari autorizzati da BRP a distribuire il Prodotto negli Stati membri dello Spazio Economico Europeo (“**SEE**”, composto dagli Stati dell’Unione Europea oltre a Regno Unito, Norvegia, Islanda e Liechtenstein), Stati membri della Comunità di Stati Indipendenti (compresi Ucraina e Turkmenistan) (“**CIS**”) e Turchia (un “**Distributore/Concessionario BRP**”) da difetti di materiali o manodopera per il periodo e alle condizioni qui previsti.

Questa garanzia limitata è invalidata e resa priva di valore legale se:

1. il Prodotto è stato utilizzato per gare o qualsiasi altra attività competitiva, in qualsiasi momento, persino dal proprietario precedente; o
2. Il Prodotto è stato alterato o modificato in modo da pregiudicarne il funzionamento, la prestazione o la durata oppure è stato alterato o modificato per cambiare l'uso al quale era destinato.

Questa garanzia limitata non è applicabile a parti e accessori non installati in fabbrica. Si prega di fare riferimento al testo applicabile della garanzia limitata alle parti e accessori.

2) Limitazioni di responsabilità

NELLA MISURA CONSENTITA DALLA LEGGE, QUESTA GARANZIA VIENE ESPLICITAMENTE CONCESSA E ACCETTATA IN LUOGO DI TUTTE LE ALTRE GARANZIE, ESPLICITE O IMPLICITE, COMPRESSE, TRA L'ALTRO, QUELLE DI COMMERCIALIZZABILITÀ O IDONEITÀ A UNO SCOPO PARTICOLARE. DAL MOMENTO CHE NON È POSSIBILE RINUNCIARE AGLI OBBLIGHI DELLE GARANZIE IMPLICITE, ESSE SARANNO LIMITATE, IN DURATA, ALLA VITA DELLE GARANZIE ESPLICITE. I DANNI INCIDENTALI E CONSEGUENZIALI SONO ESCLUSI DALLA COPERTURA DELLA PRESENTE GARANZIA. ALCUNE GIURISDIZIONI NON CONSENTONO LE RINUNCE, LE LIMITAZIONI E LE ESCLUSIONI SOPRA IDENTIFICATE. LA CONSEGUENZA È CHE POTREBBERO NON ESSERE PERTINENTI PER IL VOSTRO CASO. QUESTA GARANZIA ATTRIBUISCE DIRITTI SPECIFICI AI QUALI POTREBBERO AGGIUNGERSENE ALTRI DI TIPO LEGALE CHE POTREBBERO DIFFERIRE DI PAESE IN PAESE. BRP NON SARÀ RITENUTA RESPONSABILE SE I PRODOTTI O LE PARTI IN GARANZIA NON SONO DISPONIBILI IN CERTI PAESI, PER RAGIONI ESTERNE AL CONTROLLO DI BRP.

Per i prodotti acquistati in Francia, si rimanda alla successiva sezione dedicata a tale paese.

Né il Distributore/Concessionario BRP autorizzato, né nessun'altra persona è autorizzata a rendere alcuna affermazione, dichiarazione o garanzia in merito al Prodotto diversa da quanto espresso nella presente garanzia limitata e, in caso contrario, tali dichiarazioni non saranno applicabili contro BRP.

BRP si riserva il diritto di modificare questa garanzia limitata in qualsiasi momento, a condizione che tale modifica non alteri le condizioni di garanzia applicabili ai Prodotti venduti mentre questa garanzia è in vigore.

3) ESCLUSIONI – quanto di seguito esposto non è coperto da garanzia

Quanto qui di seguito esposto non è coperto, in nessuna circostanza, da garanzia:

- Normale usura;
- Componenti soggetti a manutenzione ordinaria, messe a punto, regolazioni;
- Danni causati da negligenza o dalla mancata manutenzione e/o magazzinaggio corretti, come descritto nella Guida del conducente;
- Danni derivanti dalla rimozione di parti, riparazioni, manutenzione o modifiche non corrette o utilizzo di parti o accessori non realizzati o approvati da BRP, oppure derivanti da riparazioni effettuate da una persona che non è un distributore/concessionario BRP autorizzato;
- Danni causati da abuso, uso scorretto, uso anormale, negligenza o funzionamento del Prodotto in un modo non coerente con il funzionamento raccomandato descritto nella Guida del conducente del Prodotto;
- Danni risultanti da incidenti, immersione, incendio, furto, atti di vandalismo o qualsiasi causa di forza maggiore;
- Funzionamento con carburanti, oli o lubrificanti che non sono adatti all'impiego nel Prodotto (consultare la Guida del conducente);
- Danni derivanti da ruggine, corrosione o esposizione alle intemperie;
- Danni da incameramento di acqua o neve;
- Danni accidentali o consequenziali, o danni di qualsiasi tipo inclusi, tra l'altro, traino o rimorchio, magazzinaggio, spese telefoniche, nolo, taxi, inconvenienti, copertura assicurativa, pagamenti dei prestiti, perdita di tempo, perdita di reddito.

Il seguente elenco include, senza limitazioni, gli articoli che sono considerati articoli di consumo e che non sono coperti dalla garanzia limitata di BRP, a meno che il guasto non sia un risultato diretto di un difetto nel materiale o nella lavorazione:

- Batterie
- Pattini dei freni
- Dischi e tamburi dei freni
- Piastre/pattini della frizione
- Cuscinetti a rulli per frizione
- Molle per frizione
- Boccole sostituibili della frizione
- Cinghie di trasmissione
- Filtri
- Superfici rifinite e non rifinite
- Fusibili
- Lampadine/proiettore sigillato
- Lubrificanti
- Candele
- Boccole sospensione
- Supporti guida sospensione
- Molle sospensione

- Pneumatici.

4) Periodo di copertura della garanzia

Questa garanzia limitata entrerà in vigore (1) dalla data di consegna al primo consumatore al dettaglio, ovvero (2) dalla data in cui il Prodotto è stato utilizzato per la prima volta, in base all'eventualità che si verifica per prima e per un periodo di:

1. **VENTIQUATTRO (24) mesi consecutivi**, per uso privato.
2. **SEI (6) mesi consecutivi**, in caso d'uso commerciale.

Un Prodotto ha un uso commerciale se viene utilizzato in relazione a qualsiasi lavoro o impiego che genera profitto durante un qualsiasi segmento del periodo di garanzia. Un Prodotto ha uso commerciale anche quando, in qualsiasi momento durante il periodo di garanzia, viene concesso in licenza per uso commerciale.

La riparazione e la sostituzione di pezzi o l'esecuzione di manutenzione in base a questa garanzia non estende la durata della presente garanzia oltre la data di scadenza originale.

Il periodo di copertura della garanzia indicato sopra è un periodo di garanzia minimo limitato che può essere esteso tramite qualsiasi programma promozionale di garanzia appropriato, a seconda dei casi.

Si ricorda che la durata e altre modalità della copertura di garanzia sono subordinate alla legislazione locale e nazionale applicabile nel proprio Paese.

5) Solo per prodotti venduti in Francia

Il venditore è tenuto a consegnare le merci in conformità a quanto stabilito nel contratto e sarà responsabile per difetti rilevati all'atto della consegna. Il venditore è altresì responsabile per difetti risultanti dall'imballaggio, istruzioni di assemblaggio o installazione nel caso in cui tale responsabilità sia prevista in virtù del contratto o se tali operazioni vengono eseguite sotto la propria responsabilità. Per risultare conforme al contratto, la merce deve soddisfare i requisiti seguenti:

1. Essere idonea al normale utilizzo previsto per merci simili e, se applicabile:
 - Corrispondere alla descrizione fornita dal venditore e avere le qualità illustrate all'acquirente tramite campione o modello;
 - Avere le qualità che un acquirente potrebbe legittimamente aspettarsi a fronte delle dichiarazioni pubbliche del venditore, del produttore del relativo rappresentante, compresi mezzi pubblicitari o etichette; o
2. Avere le caratteristiche reciprocamente concordate tra le parti o essere idonee per un uso specifico previsto dall'acquirente e illustrate al venditore il quale ha confermato tale idoneità.

Le merci possono risultare non conformi a tali requisiti a decorrere da due anni dalla data di consegna. Il venditore è responsabile della garanzia per difetti nascosti delle merci se tali difetti rendono le merci non adatte per l'utilizzo previsto o se ne riducono l'utilizzo nella misura in cui l'acquirente non avrebbe acquistato le merci o avrebbe pagato un prezzo inferiore qualora fosse stato a conoscenza di suddetti difetti. L'azione per i difetti occulti deve essere intrapresa dall'acquirente entro 2 anni dall'individuazione del difetto.

6) Condizioni per la copertura della garanzia

Questa copertura di garanzia è disponibile solo in caso di rispetto delle seguenti condizioni:

1. il Prodotto deve essere acquistato dal primo proprietario nuova e mai utilizzata, presso un Distributore/Concessionario BRP autorizzato a distribuire i Prodotti nel paese o, nel caso dell'unione SEE, nei paesi in cui è avvenuta la vendita;
2. L'ispezione di pre-consegna specificata da BRP deve essere completata, documentata e firmata dall'acquirente;
3. il Prodotto deve essere stato debitamente registrato da parte di un Distributore/Concessionario BRP autorizzato;
4. il Prodotto deve essere stato acquistato nel Paese o, nel caso del SEE, l'unione di Paesi di residenza dell'acquirente;
5. La manutenzione ordinaria descritta nella Guida del conducente deve essere effettuata puntualmente per mantenere la copertura della garanzia. BRP si riserva il diritto di far dipendere la copertura della garanzia dalla presentazione della prova di avvenuta corretta manutenzione.

BRP non terrà fede a questa garanzia limitata per proprietari che fanno uso privato o commerciale del mezzo se non sono state soddisfatte tutte le precedenti condizioni. Tali limitazioni sono necessarie per consentire a BRP di proteggere la sicurezza dei propri prodotti, dei consumatori e del pubblico in generale.

7) Come ottenere la copertura della garanzia

Il cliente deve smettere di usare il Prodotto alla comparsa di un'anomalia, informare un Distributore/Concessionario BRP per la manutenzione entro due (2) mesi dalla comparsa dell'anomalia e consentire al Distributore/Concessionario un ragionevole accesso al Prodotto e la possibile riparazione.

La notifica è subordinata alla legislazione locale e nazionale applicabile nel Paese del cliente.

Il cliente deve inoltre presentare al Distributore/Concessionario BRP la prova di acquisto del prodotto e firmare l'ordine di riparazione/di lavoro prima dell'inizio delle operazioni effettive per convalidare la riparazione in garanzia.

Tutti i pezzi sostituiti in base alla presente garanzia diventano proprietà di BRP.

8) Le responsabilità di BRP

Nella misura consentita dalla legge, gli obblighi di BRP previsti ai sensi della presente garanzia sono limitati, a sua unica discrezione, alla riparazione o sostituzione di parti che sono risultate difettose nelle normali condizioni di utilizzo, manutenzione, e assistenza senza addebito dei costi per le parti e la manodopera presso qualsiasi Distributore/Concessionario BRP autorizzato durante il periodo di copertura della garanzia e in base alle condizioni sopra descritte. Nessun reclamo per violazione della garanzia sarà causa dell'annullamento o revoca della vendita del Prodotto al proprietario. Potrebbero essere disponibili altri diritti legali che variano di Paese in Paese.

Nel caso in cui la manutenzione sia richiesta al di fuori del paese di vendita originale o, per i residenti dell'area SEE, se una manutenzione è richiesta al di fuori

del SEE, il proprietario sarà responsabile di qualsiasi costo aggiuntivo dovuto alle pratiche e alle condizioni locali, quali, ma non limitate solamente ad esse, trasporto, assicurazione, tasse, oneri di licenza, dazi d'importazione e qualsiasi altra spesa finanziaria comprese quelle applicate da governi, stati, territori e dai rispettivi enti.

BRP si riserva il diritto di migliorare o modificare di quando in quando i Prodotti senza assumersi alcun obbligo di modificare i Prodotti precedentemente realizzati.

9) Trasferimento

Se la proprietà di un Prodotto viene trasferita durante il periodo di copertura della garanzia limitata, la garanzia, soggetta a termini e condizioni, verrà anch'essa trasferita e sarà valida per il restante periodo di copertura, ammesso che BRP o un Distributore/Concessionario BRP autorizzato riceva prova che il precedente proprietario ha autorizzato il trasferimento di proprietà, oltre ai dati del nuovo proprietario.

10) Assistenza clienti

In caso di controversia o disputa in relazione alla presente garanzia limitata, BRP consiglia di provare a risolvere la questione con il proprio Distributore/Concessionario BRP. Si raccomanda di discutere la situazione con il responsabile della manutenzione presso il Distributore/Concessionario BRP autorizzato o con il proprietario.

Se la questione rimanesse irrisolta, contattare BRP compilando il modulo di contatto del cliente che si trova all'indirizzo **www.brp.com** oppure contattare BRP per posta a uno degli indirizzi elencati sotto la sezione *Contattaci* di questa guida.

Questa pagina è intenzionalmen-
te vuota

INFORMAZIONI AI CLIENTI

INFORMATIVA SULLA PRIVACY

Bombardier Recreational Products Inc., le sue affiliate e sussidiarie ("BRP") si impegna a proteggere la tua privacy e sostiene una politica generale di apertura su come raccogliamo, utilizziamo e divulghiamo le tue informazioni personali nel corso del nostro rapporto. **Per ulteriori informazioni, puoi leggere la Politica sulla privacy di BRP su:**

<https://brp.com/en/privacy-policy.html> o scansionando il Codice QR in basso.

Ti garantiamo che adottiamo appropriate misure di sicurezza per assicurare che i tuoi dati personali siano protetti da perdita o accesso non autorizzato.

I tuoi dati personali che possono essere raccolti da BRP, direttamente da te o da concessionari autorizzati o terze parti autorizzate, sono:

- **Dati anagrafici, di contatto e di registrazione** (ad es., nome, indirizzo completo, numero di telefono, e-mail, sesso, storico della proprietà, lingua di comunicazione)
- **Informazioni sul veicolo** (ad es., numero di serie, data di acquisto e consegna, utilizzo dell'unità, posizione e movimenti del veicolo)
- **Informazioni di terze parti** (ad es., informazioni ricevute da partner di BRP, informazioni su attività di co-marketing, social media)
- **Informazioni tecnologiche** (ad es., indirizzo IP, tipo di dispositivo, sistema operativo, tipo di browser, pagine web che visualizzi, cookie e tecnologie simili quando utilizzi i siti web o l'app mobile di BRP o di concessionari)
- **Interazione con le informazioni di BRP** (ad es., informazioni raccolte quando chiami i rappresentanti di vendita BRP, acquisti articoli su un sito web di BRP, ti registri alle e-mail di BRP, partecipi a promozioni e concorsi a premi sponsorizzati da BRP o partecipi ad eventi sponsorizzati da BRP)
- **Informazioni transazionali** (ad es., informazioni necessarie per gestire restituzioni, informazioni sul pagamento quando acquisti i nostri prodotti o servizi tramite i nostri siti web o app mobili e altre questioni relative al tuo acquisto di prodotti BRP)

Tali informazioni potranno essere utilizzate ed elaborate per i seguenti scopi:

- Sicurezza e protezione
- Assistenza al cliente per attività di vendita e post-vendita (ad es., interazioni relative all'acquisto e alla manutenzione del tuo veicolo)
- Registrazione e Garanzia
- Comunicazioni (ad es., inviarti un sondaggio sul tuo livello di soddisfazione nei riguardi di BRP)
- Pubblicità comportamentale online, Profiling e servizi basati sulla posizione (ad es., offerta di un'esperienza personalizzata)
- Conformità e risoluzione di contenziosi
- Marketing e pubblicità
- Assistenza (ad es., supporto per problemi di consegna, gestione delle restituzioni e altre questioni relative al tuo acquisto di prodotti BRP).

Potremmo inoltre utilizzare i dati personali per generare dati aggregati o statistici che non ti identificano più al livello personale.

I tuoi dati personali possono essere divulgati a: BRP, concessionari, distributori e fornitori di servizi autorizzati di BRP, partner di servizi di marketing e ricerche di mercato ed altre terze parti autorizzate.

Possiamo ricevere informazioni sul tuo conto da altre fonti, incluse terze parti, quali concessionari e partner autorizzati di BRP con i quali offriamo servizi o collaboriamo in attività di co-marketing. Inoltre possiamo ottenere informazioni su di te tramite piattaforme di social media, quando interagisci con noi su queste piattaforme.

A seconda delle circostanze, i tuoi dati personali potrebbero essere comunicati al di fuori dell'area geografica in cui risiedi. I tuoi dati personali vengono conservati solo per il tempo strettamente necessario al conseguimento dello scopo per cui sono stati raccolti e in conformità alle nostre politiche di conservazione.

Per esercitare i tuoi diritti alla riservatezza dei dati (ad es. diritto di accesso, diritto di rettifica), per revocare il tuo consenso al fine di essere rimosso dall'elenco di indirizzi per scopi di marketing o per il sondaggio sulla soddisfazione, o per domande generali sulla riservatezza dei dati, puoi contattare l'Ufficio protezione dati di BRP all'indirizzo privacyofficer@brp.com o inviare una lettera all'indirizzo: BRP Legal Service, 726 St-Joseph, Valcourt, Quebec, Canada, J0E 2L0.

BRP elabora i tuoi dati personali in conformità alla propria Politica sulla privacy, disponibile su: <https://www.brp.com/en/privacy-policy.html> oppure scansionando il seguente Codice QR.



CONTATTACI

www.brp.com

Asia Pacifico

BRP Asia

107D and 107E, 17/F, Tower 1,
Grand Century Place, Mongkok,
Kowloon, Hong Kong

Australia

Level 26
477 Pitt Street
Sydney, NSW 2020

Cina

上海市徐汇区衡山路10号6号楼301
Rm 301, Building 6,
No.10 Heng Shan Rd,
Shanghai, China

Giappone

21F Shinagawa East One Tower
2-16-1 Konan, Minato-ku-ku,
Tokyo 108-0075

Nuova Zelanda

Suite 1.6, 2-8 Osborne Street,
Newmarket, Auckland 2013

Europa, Medio Oriente e Africa

Belgio

Oktrooiplein 1
9000 Gent

Repubblica Ceca

Stefanikova 43a
Praga 5
150 00

Germania

Alte Papierfabrik 16
D-40699 Erkrath

Finlandia

Isoaavantie 7
PL 8040
96101 Rovaniemi

Francia

Arteparc Bâtiment B
Route de la côte d'Azur,

13 590 Meyreuil

Norvegia

Ingvald Ystgaardsvei 15
N-7484 Trondheim
Salg, marketing, ettermarked

Svezia

Spinnvägen 15
903 61 Umeå
Sweden 90821

Svizzera

Avenue d'Ouchy 4-6
1006 Lausanne

America Latina**Brasile**

Rua Odila Maia Rocha Brito, 25
Edifício Beaumont, andar 1 ao 5
CEP 13092-110 Campinas -SP

Messico

Av. Ferrocarril 202
Parque Industrial Querétaro
Santo Rosa Jauregui, Querétaro
C.P. 76220

Nord America**Canada**

3200A, rue King Ouest,
Suite 300
Sherbrooke (Québec) J1L 1C9

Stati Uniti d'America

10101 Science Drive
Sturtevant, Wisconsin
53177

CAMBIO DI INDIRIZZO E PROPRIETÀ

In caso di cambio di indirizzo o di nuovi proprietari del veicolo, informare BRP in uno dei modi seguenti:

- Informare un concessionario autorizzato Can-Am.
- **Solo per Nord America:** telefonare al 1 888 272-9222.
- Spedire una delle schede di cambio indirizzo che si trovano nelle seguenti pagine a uno degli indirizzi BRP indicati nella sezione *CONTATTACI* di questa guida.

In caso di trasferimento della proprietà, dimostrare che il precedente proprietario acconsente a tale trasferimento.

Informare BRP, anche dopo la scadenza della garanzia limitata, è molto importante in quanto consente a BRP di raggiungere il proprietario del veicolo, in caso di necessità, ad esempio quando si deve richiamare in fabbrica il veicolo per motivi di sicurezza. È responsabilità del proprietario' informare BRP.

UNITÀ RUBATE: In caso di furto del veicolo, rivolgersi a BRP o ad un concessionario Can-Am autorizzato. Verrà chiesto di indicare il proprio nome, indirizzo, numero di telefono, numero di identificazione del veicolo e data del furto.

MODIFICA INDIRIZZO <input type="checkbox"/>	PASSAGGIO DI PROPRIETÀ <input type="checkbox"/>	
NUMERO DI IDENTIFICAZIONE DEL VEICOLO		
Numero del modello	Numero di identificazione del veicolo (V.I.N.)	
VECCHIO INDIRIZZO O PROPRIETARIO PRECEDENTE:		
NOME		
N.	STRADA	APP
CITTÀ	STATO/PROVINCIA	CODICE POSTALE
PAESE	TELEFONO	
NUOVO INDIRIZZO O NUOVO PROPRIETARIO:		
NOME		
N.	STRADA	APP
CITTÀ	STATO/PROVINCIA	CODICE POSTALE
PAESE	TELEFONO	
INDIRIZZO E-MAIL		

MODIFICA INDIRIZZO <input type="checkbox"/>	PASSAGGIO DI PROPRIETÀ <input type="checkbox"/>	
NUMERO DI IDENTIFICAZIONE DEL VEICOLO		
Numero del modello	Numero di identificazione del veicolo (V.I.N.)	
VECCHIO INDIRIZZO O PROPRIETARIO PRECEDENTE:		
NOME		
N.	STRADA	APP
CITTÀ	STATO/PROVINCIA	CODICE POSTALE
PAESE	TELEFONO	
NUOVO INDIRIZZO O NUOVO PROPRIETARIO:		
NOME		
N.	STRADA	APP
CITTÀ	STATO/PROVINCIA	CODICE POSTALE
PAESE	TELEFONO	
INDIRIZZO E-MAIL		

Questa pagina è stata lasciata
intenzionalmente vuota

MODIFICA INDIRIZZO <input type="checkbox"/>	PASSAGGIO DI PROPRIETÀ <input type="checkbox"/>	
NUMERO DI IDENTIFICAZIONE DEL VEICOLO		
Numero del modello	Numero di identificazione del veicolo (V.I.N.)	
VECCHIO INDIRIZZO O PROPRIETARIO PRECEDENTE:		
NOME		
N.	STRADA	APP
CITTÀ	STATO/PROVINCIA	CODICE POSTALE
PAESE	TELEFONO	
NUOVO INDIRIZZO O NUOVO PROPRIETARIO:		
NOME		
N.	STRADA	APP
CITTÀ	STATO/PROVINCIA	CODICE POSTALE
PAESE	TELEFONO	
INDIRIZZO E-MAIL		

MODIFICA INDIRIZZO <input type="checkbox"/>	PASSAGGIO DI PROPRIETÀ <input type="checkbox"/>	
NUMERO DI IDENTIFICAZIONE DEL VEICOLO		
Numero del modello	Numero di identificazione del veicolo (V.I.N.)	
VECCHIO INDIRIZZO O PROPRIETARIO PRECEDENTE:		
NOME		
N.	STRADA	APP
CITTÀ	STATO/PROVINCIA	CODICE POSTALE
PAESE	TELEFONO	
NUOVO INDIRIZZO O NUOVO PROPRIETARIO:		
NOME		
N.	STRADA	APP
CITTÀ	STATO/PROVINCIA	CODICE POSTALE
PAESE	TELEFONO	
INDIRIZZO E-MAIL		

Questa pagina è stata lasciata
intenzionalmente vuota

NOTE: _____

NOTE: _____

NOTE: _____

NOTE: _____

NOTE: _____

NOTE: _____

NOTE: _____

NOTE: _____

NOTE: _____

N. modello _____

NUMERO DI IDENTIFICAZIONE
DEL **VEICOLO** (V.I.N) _____

NUMERO DI IDENTIFICAZIONE
DEL **MOTORE** (E.I.N.) _____

Proprietario: _____

NOME

N.

STRADA

APP

CITTÀ

STATO/PROVINCIA

CODICE POSTALE

Data di acquisto _____

ANNO

MESE

GIORNO

**Data di scadenza
della garanzia** _____

ANNO

MESE

GIORNO

Da compilare al momento dell'acquisto da parte del concessionario.

SPAZIO DEDICATO AL CONCESSIONARIO

⚠ AVVERTENZA

PER RIDURRE IL RISCHIO DI LESIONI GRAVI O DECESSO,

- Leggere la presente Guida del conducente e le etichette sulla sicurezza.
- Guardare il video sulla sicurezza.



ESSERE PRONTI

- Allacciare le cinture di sicurezza e assicurarsi che le reti e/o le portiere siano bloccate correttamente.
- Indossare un casco omologato e attrezzature di protezione.
- Conducente e passeggero devono essere in grado di sedere con la schiena contro il sedile, i piedi poggiati sul pavimento del veicolo o sul poggiatesta e le mani sulle maniglie. Mantenersi completamente all'interno del veicolo.

GUIDARE IN MODO RESPONSABILE

- Evitare perdite di controllo e ribaltamenti.
- Evitare di eseguire manovre brusche, derapare o slittare di lato, fare sbandare le ruote posteriori azionando il freno a mano e non fare mai testa-coda.
- Evitare accelerazioni brusche in curva, anche da fermi.
- Rallentare prima di affrontare una curva.
- Prepararsi ad affrontare pendii, terreni impraticabili, solchi e altre variazioni di trazione e terreno.
- Evitare superfici asfaltate.
- Evitare salite laterali (guida lungo superfici inclinate).

SIATE PROFESSIONALI E RESPONSABILI

- Non consentire guida spericolata o imprudente.
- Il conducente deve avere compiuto 16 anni e avere una patente di guida valida.
- Non guidare il veicolo in stato di ebbrezza o sotto l'effetto di farmaci.
- Non permettere l'utilizzo su strade pubbliche (ad esclusione di quelle indicate per l'utilizzo con veicoli fuoristrada), laddove esista il pericolo di collisione con automobili o mezzi pesanti.
- Non superare la capacità di posti a sedere prevista per il veicolo.

®TM e il logo BRP sono marchi di BOMBARDIER RECREATIONAL PRODUCTS INC. o delle sue affiliate.

©2024 BOMBARDIER RECREATIONAL PRODUCTS INC. TUTTI I DIRITTI RISERVATI.

www.brp.com

**ALUMA
CRAFT®**

CAN-AM®

LYNX®

MANITOU®

ROTAX®

QUINTREX®

SEA-DOO®

SKI-DOO®