

can-am



Maverick DS Turbo RR (modelos CE)
Maverick RS Turbo RR (modelos INT)

GUÍA DEL USUARIO

Incluye información sobre seguridad, el vehículo y su mantenimiento

NO
NO
NO
NO

▲ ADVERTENCIA

Lea detenidamente esta Guía del operador. Contiene información de seguridad importante. Edad mínima recomendada del conductor: mayor de 16 años con permiso de conducción en vigor. Guarde siempre esta Guía del usuario en el vehículo.

Está prohibido desmontar o modificar los componentes relacionados con las emisiones por evaporación de este OHRV.

Los infractores pueden incurrir en responsabilidad civil y/o penal con arreglo a las leyes de California y las leyes federales.

⚠ ATENCIÓN

EXISTEN RIESGOS DERIVADOS DEL USO DEL VEHÍCULO. Sin las precauciones adecuadas, las situaciones de colisión y volcado pueden darse con gran rapidez incluso durante maniobras comunes, por ejemplo, al tomar curvas o conducir en pendientes o sobre obstáculos.

Por su seguridad, conviene que conozca y siga todas las advertencias que figuran en esta Guía del usuario, así como las etiquetas que hay en el vehículo. Si no respeta esas advertencias, se expone a sufrir **LESIONES GRAVES O INCLUSO LA MUERTE.**

Guarde siempre esta Guía del usuario en el vehículo.

⚠ ATENCIÓN

En caso de ignorar cualquiera de las precauciones e instrucciones de seguridad que se contienen en este manual del operador, en el vídeo de seguridad y en las etiquetas de seguridad del producto se podrían provocar lesiones, incluyendo la posibilidad de la muerte.

⚠ ATENCIÓN

Este vehículo puede superar en rendimiento a otros vehículos que haya conducido en el pasado. Dedique el tiempo necesario a familiarizarse con su nuevo vehículo.

™ Marcas comerciales de BRP o de sus filiales.

La siguiente es una enumeración no exhaustiva de marcas comerciales que pertenecen a Bombardier Recreational Products Inc. o a sus filiales:

Las marcas comerciales pueden no estar registradas en todas las jurisdicciones.

Can-Am®

D.E.S.S.™

DPST™

ROTAX®

Maverick®

XPS®

Todos los derechos reservados. Queda prohibida la reproducción total o parcial de este manual por cualquier medio sin el previo consentimiento por escrito de Bombardier Recreational Products Inc.

©Bombardier Recreational Products Inc. (BRP) 2024

Deutsch	Dieses Handbuch ist möglicherweise in Ihrer Landessprache verfügbar. Bitte wenden Sie sich an Ihren Händler oder besuchen Sie: www.operatorsguides.brp.com
English	This guide may be available in your language. Check with your dealer or go to: www.operatorsguides.brp.com
Español	Es posible que este manual esté disponible en su idioma. Consulte a su distribuidor o visite: www.operatorsguides.brp.com
Français	Ce guide peut être disponible dans votre langue. Vérifier avec votre concessionnaire ou aller à: www.operatorsguides.brp.com
Italiano	Questa guida potrebbe essere disponibile nella propria lingua. Contattare il concessionario o consultare: www.operatorsguides.brp.com
中文	本手册可能有您的语种的翻译版本。请向经销商询问，或者登录 www.operatorsguides.brp.com 查询。
日本語	このガイドは、言語によって翻訳版が用意されています。ディーラーに問い合わせるか、次のアドレスでご確認ください： www.operatorsguides.brp.com
Nederlands	Deze handleiding kan beschikbaar zijn in uw taal. Vraag het aan uw dealer of ga naar: www.operatorsguides.brp.com
Norsk	Denne boken kan finnes tilgjengelig på ditt eget språk. Kontakt din forhandler eller gå til: www.operatorsguides.brp.com
Português	Este manual pode estar disponível em seu idioma. Fale com sua concessionária ou visite o site: www.operatorsguides.brp.com
Русский	Воспользуйтесь руководством на вашем языке. Узнайте о его наличии у дилера или на странице по адресу www.operatorsguides.brp.com
Suomi	Käyttöohjekirja voi olla saatavissa omalla kielelläsi. Tarkista jälleenmyyjältä tai käy osoitteessa: www.operatorsguides.brp.com
Svenska	Denna bok kan finnas tillgänglig på ditt språk. Kontakta din återförsäljare eller gå till: www.operatorsguides.brp.com

Modelos que se cubren
Maverick DS Turbo RR (modelos CE)
Maverick RS Turbo RR (modelos INT)

En el Espacio Económico Europeo (que consta de los estados miembros de la Unión Europea además del Reino Unido, Noruega, Islandia y Lichtenstein), la Mancomunidad de Estados Independientes (que incluye a Ucrania y Turkmenistán) y Turquía, los productos los distribuye y mantiene BRP European Distribution S.A. u otras filiales o subsidiarias de BRP.

Para todos los demás países, los productos los distribuye y les da servicio Bombardier Recreational Products Inc. (BRP) o sus filiales.

CONTENIDO

INFORMACIÓN GENERAL

INFORMACIÓN GENERAL	10
Infórmese antes de ponerse en marcha	10
Mensajes de seguridad	10
Acerca de esta Guía del usuario	11

INFORMACIÓN DE SEGURIDAD

PRECAUCIONES GENERALES	14
Evitar las intoxicaciones por monóxido de carbono	14
Evitar riesgos de incendio de la gasolina y otros	14
Evitar posibles quemaduras con componentes a alta temperatura	15
Sé un conductor responsable	15
Respeto al medio ambiente	15
Accesorios y modificaciones	17
FUNCIONAMIENTO SEGURO - RESPONSABILIDADES	18
Responsabilidad del propietario	18
Responsabilidad y cualificación del usuario	18
Precaución durante la conducción	19
Sistema de retención de los ocupantes	20
Estado del terreno	20
INSPECCIÓN PREVIA A LA CONDUCCIÓN	22
Lista de inspecciones previas a la conducción	22
PREPÁRESE PARA LA CONDUCCIÓN.	26
Antes de ponerse en marcha	26
Equipamiento	26
EVITAR ACCIDENTES	29
Evitar situaciones de vuelco	29
Evitar colisiones	30
CONDUCCIÓN DE SU VEHÍCULO	31
Ejercicios de práctica	31
Uso todoterreno	32
Técnicas generales de conducción	32
TRANSPORTE DE CARGA Y TRABAJO	39
Trabajo con el vehículo	39
Transporte de cargas	39
INFORMACIÓN IMPORTANTE SOBRE LAS ETIQUETAS DEL PRODUCTO (TODOS LOS PAÍSES EXCEPTO CANADÁ/ESTADOS UNIDOS)	43
Pictograma de seguridad	43
Etiquetas de conformidad con normas	64
Etiquetas con información técnica	67
INFORMACIÓN SOBRE DEFECTOS DE SEGURIDAD	69

INFORMACIÓN SOBRE EL VEHÍCULO

MANDOS PRINCIPALES	72
Volante	72

Pedal del acelerador	72
Pedal de freno	72
Palanca de cambios	73
MANDOS SECUNDARIOS	75
Llave RF D.E.S.S y RF D.E.S.S. Publicar	75
Botón de arranque/parada del motor	76
Interruptor de graduación de los faros	76
Interruptor 2WD/4WD/bloqueo de diferencial delantero (en su caso)	76
Interruptor del modo de conducción	77
Interruptor de modo de conducción	78
Teclado	78
Interruptor de anulación	78
Interruptor del cabestrante	79
Interruptor de bocina (en los modelos de aplicación)	79
Interruptor de modo de la suspensión Smart-Shox (en los modelos de aplicación)	80
EQUIPAMIENTO	81
Columna de dirección ajustable	83
Sujetavazos	83
Asideros para pasajero	83
Guantera	84
Juego de herramientas	84
Reposapiés	84
Puertas	84
Cinturones de seguridad	85
Asientos	87
Tapón del depósito de combustible	90
Portaequipajes	91
Gancho de recuperación	91
Decapador de ruedas	91
Toma de corriente de 12 voltios	92
Espejo retrovisor central	92
Deslizadores y protectores del brazo de suspensión (si están instalados)	92
Cabrestante (si está equipado)	93
PANTALLA DIGITAL DE 4,5"	95
PANTALLA MULTIFUNCIÓN	95
CONFIGURACIÓN	108
PANTALLA DIGITAL DE 7,6" (TECLADO)	110
Indicador multifunción	110
Ajustes	121
OPTIMICE LA CONDUCCIÓN	123
Función DPS	123
Pautas para los ajustes de la suspensión	123
Configuración de fábrica de la suspensión	125
Ajustes de la suspensión	126
COMBUSTIBLE	132
REQUISITOS DE COMBUSTIBLE	132
Procedimiento de repostaje del vehículo	132
PERÍODO DE RODAJE	134
Funcionamiento durante el período de rodaje	134

PROCEDIMIENTOS BÁSICOS	135
Arranque del motor	135
Activación del sistema eléctrico	135
Uso de la palanca de cambios	135
Selección de la gama de marchas correcta (corta o larga)	135
Parada del motor y aparcamiento del vehículo	137
Consejos para maximizar la durabilidad de la correa de transmisión	137
PROCEDIMIENTOS ESPECIALES	138
Qué hacer si hay agua en la CVT	138
Qué hacer si se agota la batería	138
Qué hacer si vuelca el vehículo	138
Qué hacer si el vehículo ha quedado sumergido	138
TRANSPORTE DEL VEHÍCULO	139
Uso de la potencia del vehículo para subir al equipo de remolcado	140
Uso de cabestrante para arrastrar un vehículo a un equipo de remolcado	141
Cómo asegurar el vehículo para su transporte	141
Cómo retirar el vehículo del remolque	142
ELEVACIÓN Y SOPORTE DEL VEHÍCULO	143
Parte delantera del vehículo	143
Parte trasera del vehículo	143

MANTENIMIENTO

PROGRAMA DE MANTENIMIENTO	146
Pautas para el mantenimiento del filtro de aire	146
Mantenimiento en profundidad	146
Barrizales hondos / agua	147
Programa de mantenimiento	148
Registros de mantenimiento	160
PROCEDIMIENTOS DE MANTENIMIENTO	168
FILTRO DE AIRE DEL MOTOR	168
Kit de rejilla frontal	169
Filtro de admisión de CVT	169
PREFILTRO DEL SISTEMA DE EMISIONES POR EVAPORACIÓN (si está instalado)	170
ACEITE PARA EL MOTOR	171
FILTRO DE ACEITE DEL MOTOR	173
RADIADOR	174
REFRIGERANTE DEL MOTOR	175
SISTEMA DE ESCAPE	178
DIFERENCIAL DELANTERO	179
CAJA DE CAMBIOS	180
BUJÍAS	182
TAPA DE LA TRANSMISIÓN CVT	185
Correa de transmisión	187
Poleas conductora y conducida	188
BATERÍA	188
FUSIBLES	189
Luces	191
FUELLES DEL EJE DE TRANSMISIÓN	191

COJINETE DE LA RUEDA	192
LLANTAS Y NEUMÁTICOS	192
Suspensiones	196
FRENOS.....	197
CINTURONES DE SEGURIDAD	198
JAULA	199
CUIDADO DEL VEHÍCULO	200
Limpieza y protección del vehículo	200
ALMACENAMIENTO Y PREPARACIÓN DE PRETEMPORADA.....	202

INFORMACIÓN TÉCNICA

IDENTIFICACIÓN DEL VEHÍCULO	204
Número de identificación del vehículo	204
Número de identificación del motor	204
BRP RF DESS POST GEN3 (CAN)	205
EE. UU. y Canadá	205
México.....	206
Brasil	206
Japón	207
Europa.....	207
VALORES DE EMISIÓN DE RUIDO Y VIBRACIÓN (TODOS LOS PAÍSES EXCEPTO CANADÁ/EE.UU.)	211
DECLARACIÓN DE CONFORMIDAD	212
Declaración de conformidad UE.....	212
Declaración de conformidad del RU	213
DECLARACIÓN DE CONFORMIDAD EAC	214

ESPECIFICACIONES TÉCNICAS

ESPECIFICACIONES TÉCNICAS	216
--	------------

SOLUCIÓN DE PROBLEMAS

PAUTAS PARA LA SOLUCIÓN DE PROBLEMAS	230
MENSAJES EN EL GRUPO DE INDICADORES MULTIFUNCIÓN	235

GARANTÍA

GARANTÍA LIMITADA DE BRP PARA CANADÁ Y EE. UU.: 2025 CAN-AM® SSV	238
1) Alcance de la garantía limitada	238
2) Limitaciones de responsabilidad	238
3) EXCLUSIONES — Elementos sin garantía	238
4). Período de cobertura de la garantía.....	239
5) Condiciones para beneficiarse de la garantía	239
6) Cómo beneficiarse de la cobertura de la garantía	240
7) Forma como procederá BRP	240
8) Transferencia	241
9) Asistencia al consumidor	241

GARANTÍA RELACIONADA CON LAS EMISIONES SEGÚN NORMA EPA DE LOS E.E. U.U.	242
Periodo de la garantía relacionada con las emisiones	242
Componentes cubiertos	243
Aplicabilidad limitada	244
DECLARACIÓN DE GARANTÍA SOBRE EL CONTROL DE EMISIONES POR EVAPORACIÓN DE CALIFORNIA	245
Derechos y obligaciones asociados a la garantía	246
Cobertura de garantía del fabricante de OHRV	246
Responsabilidades del propietario con respecto a la garantía	247
GARANTÍA LIMITADA DE BRP PARA EL MERCADO INTERNACIONAL: 2025 CAN-AM® SSV	249
1) Alcance de la garantía limitada	249
2) LIMITACIÓN DE RESPONSABILIDAD	249
3) EXCLUSIONES — Elementos sin garantía	250
4) Período de cobertura de la garantía	251
5) Solo para productos vendidos en Australia	251
6) Condiciones para beneficiarse de la garantía	252
7) Cómo beneficiarse de la cobertura de la garantía	252
8) Forma como procederá BRP	252
9) Transferencia	253
10) Asistencia al consumidor	253
GARANTÍA LIMITADA DE BRP PARA EL ESPACIO ECONÓMICO EUROPEO, LA COMUNIDAD DE ESTADOS INDEPENDIENTES Y TURQUÍA: 2025 CAN-AM® SSV	254
1) Alcance de la garantía limitada	254
2) Limitaciones de responsabilidad	254
3) EXCLUSIONES — Elementos sin garantía	255
4) Período de cobertura de la garantía	256
5) Solo para productos vendidos en Francia	256
6) Condiciones para beneficiarse de la garantía	257
7) Cómo beneficiarse de la cobertura de la garantía	257
8) Forma como procederá BRP	258
9) Transferencia	258
10) Asistencia al consumidor	258

INFORMACIÓN SOBRE EL CLIENTE

INFORMACIÓN SOBRE PRIVACIDAD DE LOS DATOS	260
CONTACTO	262
Asia Pacífico	262
Europa, Oriente Medio y África	262
América Latina	263
Norteamérica	263
CAMBIO DE DIRECCIÓN Y PROPIETARIO	264

Esta página está intencionalmen-
te en blanco

INFORMACIÓN GENERAL

INFORMACIÓN GENERAL

Enhorabuena por la adquisición del nuevo vehículo Side by Side de Can-Am®. Está respaldado por la garantía limitada de BRP y un una red de distribuidores autorizados de Can-Am Off-road para suministrarle las piezas, los accesorios y el servicio que pueda necesitar.

En la entrega se le informó de la cobertura de la garantía y firmó la Lista de comprobación previa a la entrega para asegurarse de que su nuevo vehículo estaba preparado a su completa satisfacción.

Su concesionario se compromete a garantizar su satisfacción. Si necesita más información, consulte a su distribuidor.

Infórmese antes de ponerse en marcha

Para saber cómo puede reducir el riesgo de accidente para usted y para otras personas, lea esta Guía del usuario antes de utilizar el vehículo.

Lea también todas las etiquetas de seguridad del vehículo y vea el *Vídeo sobre Seguridad* en:

<https://can-am.brp.com/off-road/safety>

O utilice el siguiente código QR.

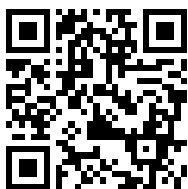

Este vehículo está destinado al uso exclusivo fuera de vías públicas. Está diseñado fundamentalmente para el uso recreativo general, pero también puede usarse como vehículo utilitario.

Si no respeta las advertencias que figuran en esta Guía del usuario, se expone a sufrir LESIONES GRAVES o incluso LA MUERTE.

Mensajes de seguridad

A continuación se explican los tipos de mensajes de seguridad, cómo se presentan y cómo se utilizan en esta guía:

El símbolo de alerta de seguridad  indica un posible riesgo de lesiones.

ATENCIÓN

Indica un peligro potencial que, si no se evita, podría causar lesiones graves o incluso la muerte.

CUIDADO

Indica una situación de riesgo que, si no se evita, podría causar lesiones leves o moderadas.

AVISO

Indica casos en los que, si no se sigue una instrucción, algunos de los componentes del vehículo u otros bienes pueden resultar seriamente dañados.

Acerca de esta Guía del usuario

Esta Guía del usuario ha sido preparada para dar a conocer al propietario/usuario de un vehículo nuevo los distintos mandos del vehículo, así como las instrucciones para el mantenimiento y un uso seguro. Es indispensable para el uso correcto del producto.

Guarde esta Guía del usuario en el vehículo para poder consultarla cuando necesite información sobre mantenimiento, solución de problemas o sobre instrucciones a terceros.

Tenga en cuenta que esta guía está disponible en varios idiomas. En caso de discrepancia, prevalecerá la versión en inglés.

Si desea ver o imprimir una copia adicional de la Guía del usuario, sólo tiene que visitar el siguiente sitio web:

www.operatorsguides.brp.com

La información que se incluye en este documento es correcta en el momento de su publicación. Sin embargo, BRP mantiene una política de mejora continua en sus productos, sin tener por ello la obligación de instalarlos en productos fabricados previamente. Debido a cambios de última hora, es posible que existan algunas diferencias entre el producto fabricado y las descripciones y/o especificaciones que aparecen en esta guía. BRP se reserva el derecho de interrumpir o cambiar en todo momento especificaciones, diseños, características, modelos o equipamiento sin por ello contraer una obligación en ese sentido.

Esta Guía del usuario debe acompañar al vehículo en el momento de la venta.

Esta página está intencionalmen-
te en blanco

INFORMACIÓN DE SEGURIDAD

PRECAUCIONES GENERALES

Evitar las intoxicaciones por monóxido de carbono

Los gases de escape de todos los motores contienen monóxido de carbono, un gas letal. Si se respira, el monóxido de carbono puede provocar dolores de cabeza, mareo, somnolencia, náuseas, confusión y, en última instancia, incluso la muerte.

El monóxido de carbono es un gas incoloro, inodoro e insípido que puede estar presente aunque no se vean ni se huelan gases de escape del motor. Se puede acumular rápidamente el monóxido de carbono hasta un nivel letal, de modo que no pueda sobreponerse y ponerse a salvo. Por otra parte, el monóxido de carbono acumulado en un volumen letal puede persistir durante horas o días en recintos cerrados o mal ventilados. Si experimenta algún síntoma de intoxicación por monóxido de carbono, abandone la zona inmediatamente, busque aire fresco y solicite asistencia médica.

Para evitar lesiones graves o incluso la muerte a causa del monóxido de carbono:

- No haga nunca funcionar el vehículo en zonas mal ventiladas o parcialmente cerradas como garajes, cocheras o graneros. Aunque intente ventilar las emisiones de escape con ventiladores o abriendo puertas y ventanas, el monóxido de carbono puede alcanzar rápidamente niveles peligrosos.
- No haga funcionar nunca el vehículo en el exterior en lugares en que los gases de escape puedan entrar en un edificio a través de aberturas tales como puertas y ventanas.

Evitar riesgos de incendio de la gasolina y otros

La gasolina es extremadamente inflamable y altamente explosiva. Una chispa o una llama pueden inflamar los vapores de combustible a muchos metros del motor. Para reducir el riesgo de incendio o explosión, siga estas instrucciones:

- Utilice únicamente recipientes homologados para almacenar combustible.
- No llene nunca el recipiente para combustible sobre el vehículo, ya que una descarga electrostática podría inflamar el combustible.
- Nunca deposite recipientes contenedores de gasolina ni de líquidos peligrosos sobre el portaequipajes.
- Siga estrictamente las instrucciones de *Procedimiento de repostaje del vehículo*.
- Nunca ponga en marcha ni haga funcionar el motor si el tapón de combustible no está debidamente colocado.

La gasolina es tóxica y puede provocar lesiones e incluso la muerte.

- No intente provocar un sifón aspirando con la boca para trasvasar gasolina.
- Si ingiere gasolina, le salpica en los ojos o inhala vapor de gasolina, solicite asistencia médica de inmediato.

Si se mancha de gasolina, lávese a conciencia con agua y jabón, y cámbiese de ropa.

Evitar posibles quemaduras con componentes a alta temperatura

Ciertos componentes, como por ejemplo rotores y tubos de escape se calientan durante el funcionamiento. Evite el contacto con dichas piezas durante el funcionamiento y poco después para evitar quemaduras.

Sé un conductor responsable

En BRP, creemos que existe una oportunidad para que todos en las comunidades marinas y de deportes motorizados se unan y reconsideren cómo abordamos la seguridad, la etiqueta de conducción y el medio ambiente. Creemos que cuando empoderamos a todos los conductores para que viajen de manera responsable, para cuidarse unos a otros y salvaguardar nuestros senderos y zonas de esparcimiento, inspiramos a una industria a dar la bienvenida a los recién llegados, construir una comunidad más solidaria y generar experiencias positivas.

Ya sea que viajes por senderos, carreteras, agua o nieve, BRP tiene el firme compromiso de promover un cambio positivo. Es por esta razón que estamos haciendo el programa Conductor responsable una parte primordial de nuestra iniciativa de Responsabilidad Social Corporativa a través de la acción, la educación y el empoderamiento de la comunidad.

Para obtener más información sobre el Conductor responsable, incluidos consejos y trucos sobre seguridad, etiqueta de conducción y medio ambiente, visita:

– CANAMOFFROAD.COM/RESPONSIBLE-RIDER/



Al leer esta Guía del usuario, recuerde lo siguiente:

⚠ ATENCIÓN

Indica un peligro potencial que, si no se evita, podría causar lesiones graves o incluso la muerte.

Respeto al medio ambiente

Las directrices que apoyamos no están concebidas para limitar tu diversión, sino para preservar la hermosa libertad que solo se puede experimentar con un vehículo todoterreno.

Estas directrices permiten mantener a los conductores y pasajeros sanos, felices y capaces de enseñar a otros lo que conocen y disfrutar de su pasatiempo favorito. Así que, la próxima vez que salgas a recorrer senderos, recuerda que estás

allanando el camino para el futuro de nuestro deporte. ¡Ayúdanos a llevarlo por el buen camino! De parte de todos los que formamos parte BRP, gracias por poner de tu parte.

No hay nada más estimulante que las aventuras todoterreno. Aventurarse por senderos que atraviesan zonas salvajes es un deporte apasionante y saludable. Sin embargo, a medida que aumenta el número de personas que utilizan estos parques recreativos, también aumenta la posibilidad de causar daños al medio ambiente. El abuso del terreno, las instalaciones y los recursos conduce inevitablemente a restricciones y cierres tanto de terrenos privados como públicos.

En esencia, la mayor amenaza para nuestro deporte es nuestra responsabilidad. Lo que nos deja una opción lógica. Siempre debemos conducir de forma responsable.

La gran mayoría respeta la ley y el medio ambiente. Cada uno de nosotros debe dar ejemplo a los que se inician en este deporte, tanto a los jóvenes como a los mayores.

A todos nos interesa recorrer con cuidado nuestras zonas recreativas. Porque, a largo plazo, para proteger el deporte debemos preservar el medio ambiente.

Reconociendo la importancia de este asunto y la necesidad de que los conductores de todoterreno colaboren para preservar las zonas que hacen posible disfrutar de nuestro deporte, BRP les invita a recordar que respetar el medio ambiente no sólo es fundamental para el futuro de nuestro sector, sino también para las generaciones futuras.

Eres un buen embajador de tu deporte cuando sigues los principios que se indican a continuación.

Infórmate. Obtén mapas, reglamentos y otra información de los clubes Off-road, del Servicio Forestal o de otras agencias de terrenos públicos. Conoce las normas y cúmplelas, ¡y esto también se aplica a los límites de velocidad!

Evita pasar sobre los árboles jóvenes, arbustos y hierbas y no cortes leña. En las llanuras o en las zonas donde se practica mucho el senderismo, es importante circular solo por los lugares autorizados. Recuerda que existe un vínculo entre la protección del medio ambiente y tu propia seguridad.

Respetar la fauna salvaje y sé especialmente cuidadoso con los animales que están criando o sufren escasez de alimentos. El estrés puede mermar sus escasas reservas de energía. Abstente de circular por zonas previstas para el paso de animales.

Acata las indicaciones de las señales de cierre de puertas y las reglamentarias y recuerda: ¡los caminantes que respetan el entorno no tiran basura!

Mantente alejado de los montes. El paso por estas zonas está prohibido para todos los vehículos. Entérate dónde están los límites.

Obtén el permiso para viajar por terrenos privados. Respetar los derechos de los propietarios y la intimidad de los demás. Recuerda que la tecnología ha reducido considerablemente el factor ruido, pero aun así no debes revolucionar los motores allí donde el silencio "está a la orden del día".

Los pilotos de todoterreno conocen muy bien los esfuerzos que se han hecho a lo largo de la historia de este deporte para disfrutar del acceso a zonas en las que se pueda circular de forma segura y responsable. Hoy se mantiene este esfuerzo, con más tenacidad que nunca.

Respetar las zonas en las que transitamos... dondequiera que estén... es la principal forma de garantizar el disfrute futuro para todos.

Aprovechar la oportunidad de admirar la naturaleza y todas sus maravillas, es una experiencia apreciada por los pilotos de todoterreno. Respetar la naturaleza y la vida salvaje ayuda a que crezca nuestro deporte.

Por último, no hace falta dejar grandes huellas ni atravesar un bosque virgen para demostrar que sabes conducir. Así que, si conduces un vehículo todoterreno BRP de alto desempeño como cualquiera de otra marca o modelo, demuestra que sabes lo que haces.

Accesorios y modificaciones

Cualquier modificación o integración de accesorios aprobados por BRP puede influir en el manejo del vehículo. Es importante que dediques tiempo a familiarizarte con el vehículo tras realizar modificaciones para que puedas adaptar tus hábitos de conducción en consonancia.

Evite instalar equipos que no estén específicamente aprobados por BRP para el vehículos y evite realizar modificaciones no autorizadas. Estas modificaciones y equipos no han sido probados por BRP y pueden crear riesgos. Por ejemplo, podrían:

- Generar al pérdida de control y aumentar el riesgo de colisión
- Causar sobrecalentamiento o corto circuitos y aumentar el riesgo de incendio o quemaduras
- Afectar las funciones de protección del vehículo.
- Incidir en el desempeño del remolque cuando se transporta un vehículo.
- Provocar un riesgo de pérdida de objetos en la carretera cuando se es transportado.

Asimismo, podría resultar ilegal conducir el vehículo en estas condiciones.

Diríjase a su concesionario autorizado BRP Off-road para conocer los accesorios de BRP que hay disponibles para su vehículo.

Por razones de seguridad, algunos accesorios BRP deben ser instalados por un concesionario BRP, pero si decide instalar el accesorio usted mismo, cuando no sea obligatorio que lo haga el concesionario, es importante que siga atentamente todas las instrucciones y, en su caso, comprenda toda la información sobre cómo utilizar el producto o para su mantenimiento.

Si el accesorio ha sido instalado en su vehículo por otra persona que no sea usted, BRP le recomienda encarecidamente que lea la hoja de instrucciones correspondiente, ya que puede haber más información sobre cómo utilizarlo de forma segura o para el mantenimiento.

Encontrará las hojas de instrucciones en esta dirección:

- [HTTPS://INSTRUCTIONS.BRP.COM](https://instructions.brp.com)

FUNCIONAMIENTO SEGURO - RESPONSABILIDADES

Este es un vehículo todoterreno de altas prestaciones. El usuario debe ser responsable durante su uso y tomar las precauciones debidas para evitar vuelcos, colisiones y otros accidentes. Incluso con la utilización de los componentes de seguridad del vehículo (armazón protector, cinturones de seguridad, puertas) y equipo protector (por ejemplo, casco), siempre existe el riesgo de lesiones o incluso la muerte en estos accidentes. Para reducir el riesgo de lesiones graves o incluso la muerte, observe las normas incluidas en esta sección.

Responsabilidad del propietario

Lea esta Guía del usuario y vea el *Vídeo sobre seguridad*. Remítase al enlace al principio de la Guía del usuario.

Antes de utilizar el vehículo, inspecciónelo siempre y asegúrese de que puede utilizarse de forma segura. Siga siempre el programa de mantenimiento descrito en esta Guía del usuario.

No permita a nadie el uso del vehículo a menos que demuestren la responsabilidad necesaria y sean capaces de manejar un vehículo de altas prestaciones. Procure supervisar a los usuarios jóvenes o sin experiencia, y establezca reglas y límites (por ejemplo, sobre la posibilidad de llevar pasajeros, el uso debido del vehículo, los lugares apropiados para utilizarlo, etc.) que cualquier usuario de su vehículo deberá observar.

Seleccione la llave adecuada (ver *Llave RF D.E.S.S Key* y *RF D.E.S.S. Post*) según la experiencia del conductor, uso del vehículo y entorno.

Comparta la información sobre seguridad con los usuarios del vehículo. Asegúrese de que todos los usuarios y los pasajeros cumplen los requisitos que se detallan a continuación y se comprometen a seguir las indicaciones de seguridad. Ayude a los usuarios a familiarizarse con el vehículo.

Le animamos a que realice una inspección de seguridad anual de su vehículo. Póngase en contacto con un concesionario autorizado de BRP para obtener información detallada. Aunque no es obligatorio, se recomienda que un concesionario autorizado de BRP realice la preparación de pretemporada de su vehículo. Cada visita al concesionario autorizado de BRP es una gran oportunidad para comprobar si el vehículo está incluido en alguna campaña de seguridad. También le instamos a que visite su concesionario autorizado BRP respetando los plazos si llega a su conocimiento que hay alguna campaña de seguridad.

Responsabilidad y cualificación del usuario

Lea esta Guía del usuario y vea el vídeo de seguridad. Remítase al enlace al principio de la Guía del usuario.

Familiarícese completamente con los mandos y el funcionamiento general del vehículo.

Familiarícese con este vehículo todoterreno (OHV); su rendimiento podría ser superior al de cualquier otro que haya podido pilotar con anterioridad. Este es un vehículo de alto rendimiento. Los usuarios sin experiencia podrían pasar por alto riesgos importantes y reaccionar incorrectamente ante el comportamiento del vehículo en las diversas condiciones del terreno.

Si está disponible, complete un curso de formación (consulte a un distribuidor autorizado de Can-Am Off-road sobre la disponibilidad de cursos de formación o en Internet <http://www.rohva.org/>), y realice los ejercicios de la sección *Ejercicios de práctica*. Practique conduciendo en una zona apropiada que resulte segura y observe la respuesta de cada mando. Conduzca a una velocidad reducida. Para conducir a una mayor velocidad se requieren experiencia, conocimiento del terreno y unas condiciones adecuadas para la conducción.

Debe ser mayor de 16 años.

Debe tener la altura necesaria para sentarse de la forma requerida (apoyado contra el respaldo y con el cinturón de seguridad puesto), sujetar el volante con las dos manos, pisar a fondo los pedales del freno y el acelerador con el pie derecho y mantener el pie izquierdo firme en el reposapiés.

Debe tener un permiso de conducir con arreglo a las leyes locales.

No utilice nunca este vehículo bajo el efecto de las drogas o el alcohol, ni si está cansado o enfermo. Estas condiciones afectan negativamente a los tiempos de reacción y la capacidad de juicio se ve alterada.

Transporte de un pasajero

Lleve solamente un pasajero. El pasajero debe estar sentado en la cabina de forma apropiada.

El pasajero deberá ser lo suficientemente alto para poder estar sentado siempre de forma adecuada: tener la espalda apoyada contra el respaldo con el cinturón de seguridad abrochado, agarrarse a los dos asideros y mantener los pies firmes en los reposapiés.

No lleve nunca un pasajero que haya consumido drogas o alcohol, ni que esté cansado o enfermo. Estas condiciones pueden afectar de forma negativa a las capacidades de reacción y juicio.

Pida al pasajero que lea las etiquetas de seguridad del vehículo.

No lleve nunca un pasajero que no parezca lo suficientemente capaz o cuya capacidad de juicio sea insuficiente para concentrarse en las condiciones del terreno y adaptarse a ellas en consecuencia. Más específicamente para los vehículos Side by Side, el pasajero debe prestar atención constantemente también al terreno por delante y poder agarrarse cuando haya baches.

Precaución durante la conducción

- La conducción de este vehículo es diferente de la de otros vehículos aparentemente similares. Si no se toman las precauciones adecuadas, el vehículo puede ser objeto de una colisión o un vuelco con gran rapidez cuando se efectúan maniobras bruscas, como por ejemplo, al tomar curvas cerradas, durante la aceleración o desaceleración o al conducir en pendientes o sobre obstáculos.
- No conduzca nunca a una velocidad excesiva. Vaya siempre a una velocidad adecuada para el terreno, la visibilidad, las condiciones de conducción y su experiencia.

- No intente realizar piruetas, como saltos, deslizamientos laterales o giros sobre su propio eje.
- No intente acelerar o reducir la velocidad bruscamente durante los giros cerrados. Esto puede dar lugar a un vuelco.
- Evite los derrapes y los deslizamientos. Si el vehículo empieza a derrapar o a deslizarse, gire el volante en la dirección del derrape o del deslizamiento. En superficies muy resbaladizas, como el hielo, conduzca lentamente y con mucha precaución para reducir el riesgo de deslizamiento y pérdida de control.
- Asegúrese siempre de que no haya personas ni obstáculos detrás del vehículo cuando maniobre marcha atrás. Preste atención a los puntos ciegos. Cuando pueda maniobrar marcha atrás sin peligro, hágalo lentamente.
- No sobrepase nunca los límites de carga especificados para el vehículo. Reduzca la velocidad, incremente la distancia de frenado y siga el resto de las instrucciones en *Transporte de carga y actividades laborales*.
- ¡No olvide nunca que el vehículo tiene un peso considerable! El peso es suficiente para atrapar al usuario en caso de vuelco.

Sistema de retención de los ocupantes

- Este vehículo está diseñado para transportar a un conductor y un pasajero, que deben llevar las prendas y el equipamiento de protección adecuados. Consulte *Prendas para montar*, en este apartado.
- El conductor y el pasajero deben asegurar las puertas y los cinturones de seguridad en todo momento durante la conducción.
- Antes de subirse, todos los pasajeros a bordo deben saber cómo desabrochar rápidamente el cinturón de seguridad. Saber cómo desabrochar correctamente el cinturón de seguridad se convierte en un conocimiento decisivo, que puede salvar vidas en situaciones de emergencia. En caso de accidente o fallo del vehículo, liberar rápidamente el cinturón de seguridad puede ayudarle a salir de él y evitar riesgos potenciales como incendio o hundimiento. Asimismo, saber cómo liberar rápidamente el cinturón de seguridad puede permitirle ayudar también a otras personas, como niños o adultos mayores.

Estado del terreno

- Conducir en carreteras públicas supone riesgos como por ejemplo colisiones y puede ser ilegal en su jurisdicción. Proceda con cuidado únicamente en carreteras y segmentos de carreteras en donde se permite el uso de su vehículo.
- Este vehículo no está diseñado para el uso en superficies pavimentadas. Si necesita conducir en este tipo de superficie durante períodos breves, evite usos bruscos del volante, así como de los pedales del freno y el acelerador.
- Conduzca siempre lentamente y con especial precaución cuando se encuentre en un terreno poco conocido. Manténgase siempre alerta ante el cambio de las condiciones del terreno cuando conduzca este vehículo. Tómese el tiempo necesario para familiarizarse con el comportamiento del vehículo en entornos diferentes.
- No conduzca nunca por terrenos excesivamente accidentados, resbaladizos o poco compactos hasta que conozca y haya practicado las técnicas necesarias para controlar el vehículo en ese tipo de terrenos. Observe especial precaución al conducir por esa clase de terrenos.

- No conduzca nunca este vehículo en pendientes demasiado pronunciadas para la capacidad del vehículo o si no tiene la suficiente experiencia. Practique en pendientes suaves.
- Siga siempre los procedimientos adecuados para subir o bajar pendientes, según lo descrito en *Conducción de su vehículo*. Compruebe el terreno detenidamente antes de iniciar un ascenso o descenso. No suba o baje por cuestas con superficies resbaladizas o con poca consistencia. No se acerque a un cambio de rasante a alta velocidad.
- No conduzca nunca por pendientes o a través de laderas durante el uso de un remolque (si dispone de enganche).
- Compruebe siempre si existen obstáculos antes de conducir en una zona desconocida. Siga siempre los procedimientos adecuados para sortear obstáculos, según lo descrito en *Conducción de su vehículo*.
- No conduzca nunca este vehículo en corrientes de agua rápidas ni que tengan una profundidad superior a la especificada en *Conducción de su vehículo*. Recuerde que si los frenos están húmedos, se reducirá su capacidad. Compruebe los frenos después de salir del agua. Si es necesario, acciónelos varias veces para que se sequen con el rozamiento.
- Aparque siempre el vehículo en terreno tan llano como sea posible. Coloque la palanca de cambios en posición de P (aparcamiento), detenga el motor y retire la llave antes de abandonar el vehículo.
- No dé nunca por sentado que con el vehículo es posible viajar sin riesgos en cualquier entorno. Los cambios bruscos en el terreno, debidos a agujeros, depresiones, terraplenes, diferencias de consistencia del suelo y otras irregularidades pueden provocar la inestabilidad o que vuelque el vehículo. Para evitar que esto ocurra, reduzca la velocidad y observe siempre el terreno que tiene por delante. Si el vehículo empieza a inclinarse demasiado o a volcar, ¡lo más recomendable es girar el volante inmediatamente en la dirección del vuelco! No utilice nunca los brazos o las piernas para evitar un vuelco. Mantenga siempre los brazos y las piernas dentro de la jaula.

INSPECCIÓN PREVIA A LA CONDUCCIÓN

Antes de utilizar el vehículo, inspecciónelo siempre y asegúrese de que puede utilizarse de forma segura. Siga siempre el programa de mantenimiento descrito en esta Guía del usuario.

ATENCIÓN

Realice una inspección previa a la conducción cada vez que vaya a utilizar el vehículo para anticiparse a problemas que pudieran surgir. La inspección previa a la conducción puede ayudarle a supervisar indicios de desgaste y deterioro de componentes antes de que supongan un problema. Si detecta alguna anomalía, corríjala para reducir el riesgo de avería o accidente.

Antes de utilizar este vehículo, el usuario debe siempre llevar a cabo una serie de inspecciones previas a la conducción.

Consulte *Procedimientos de mantenimiento* para obtener información detallada.

Lista de inspecciones previas a la conducción

Comprobaciones previas al arranque del motor (llave de contacto en posición OFF)

COMPONENTES QUE SE DEBEN COMPROBAR	INSPECCIONES QUE SE DEBEN REALIZAR	✓
Refrigerante	Compruebe el nivel de refrigerante.	
Líquido de frenos	Compruebe el nivel del líquido de frenos.	
Filtro de aire del motor	Inspeccione el filtro de aire del motor; reemplácelo si es necesario.	
Alojamiento del filtro de aire del motor	Inspeccione el alojamiento del filtro de aire del motor y límpielo si es necesario (con conducción en condiciones de mucho polvo o arena).	
Radiador	Compruebe que el radiador esté limpio.	
Rejilla frontal	Compruebe que la rejilla frontal esté limpia.	
Filtro de aire de la CVT	Inspeccione y limpie el filtro de aire de la CVT (durante la conducción en condiciones de mucho polvo).	
Sistema de escape	Si no lo ha hecho, limpie la zona alrededor del sistema de escape, especialmente si la última vez condujo el vehículo en manglares, ciénagas, heno u hojas muertas.	

COMPONENTES QUE SE DEBEN COMPROBAR	INSPECCIONES QUE SE DEBEN REALIZAR	✓
Fuelles del eje motriz	Compruebe el estado de los fuelles del eje motriz.	
Neumáticos	Compruebe la presión y el estado de los neumáticos. Consulte el apartado <i>Especificaciones técnicas</i> y ajústelos de acuerdo con la carga.	
Rines	Compruebe si las ruedas presentan daños o una holgura anormal. Asegúrese de que las tuercas y los tornillos del sistema de bloqueo de talón (si se ha realizado la instalación) están apretados. Consulte las especificaciones de par en el apartado <i>Ruedas y neumáticos</i> en <i>Procedimientos de mantenimiento</i> .	
Carga y transporte	Carga: Si transporta carga, respete la capacidad máxima del portaequipajes. Consulte <i>Especificaciones técnicas</i> . Asegúrese de que el peso del conductor, los pasajeros, la carga, la lengua y los accesorios no es superior a la carga máxima permitida del vehículo. Consulte <i>Especificaciones técnicas</i> .	
	Si arrastra un remolque u otros equipos (si dispone de enganche): <ul style="list-style-type: none"> - Compruebe el estado del enganche y de la bola del remolque. - Respete la capacidad de peso de la pluma y la capacidad de remolque que se indican en la etiqueta colocada en el enganche o consulte <i>Especificaciones técnicas</i>. - Asegúrese de que el remolque esté bien asegurado al enganche. 	
Portaequipajes trasero	Compruebe que el compartimento de carga esté correctamente sujeto.	
Chasis y suspensión	Compruebe el estado del chasis y los componentes de la suspensión del vehículo (brazos superior e inferior, ruedas, amortiguadores, muelles) y límpielos si fuera necesario.	

Comprobaciones previas al arranque del motor (llave de contacto en posición ON)

COMPONENTES QUE SE DEBEN COMPROBAR	INSPECCIONES QUE SE DEBEN REALIZAR	✓
Pantalla digital	Compruebe el funcionamiento de las luces indicadoras en la pantalla digital (con la llave D.E.S.S. insertada, pulse brevemente el botón de arranque/parada).	
	Compruebe si hay mensajes en el indicador.	
Luces	Compruebe el funcionamiento y la limpieza de: <ul style="list-style-type: none"> - Faros (luces largas y cortas) - Luces traseras - Luces de freno 	
Asientos, puertas y cinturones de seguridad	Compruebe el ajuste del asiento y asegúrese de que el dispositivo de bloqueo esté bien asegurado antes de ponerse en marcha.	
	Compruebe si las puertas presentan algún deterioro. Reemplace las puertas si presentan algún deterioro. Cierre ambas puertas y compruebe que queden bien aseguradas.	
	Revise los cinturones de seguridad en busca de daño (incluyendo retractores, hebillas y lengüetas de enganche). Abroche los cinturones de seguridad y compruebe que abrochan y desabrochan de manera conveniente, y ajustados al cuerpo del ocupante.	
Pedal del acelerador	Pise el acelerador varias veces para asegurarse de que funciona sin problemas y, al soltarlo, regresa a la posición de reposo.	
Pedal de freno	Pise el pedal del freno; asegúrese de que ofrece la resistencia necesaria y, al soltarlo, regresa por completo a la posición de reposo.	
Nivel de combustible	Compruebe el nivel de combustible.	

Comprobaciones tras el arranque del motor

COMPONENTES QUE SE DEBEN COMPROBAR	INSPECCIONES QUE SE DEBEN REALIZAR	✓
Aceite para motor (con el motor caliente)	Compruebe el nivel de aceite del motor.	
Dirección	Tuerza el manillar hacia la izquierda y la derecha para comprobar que la dirección funciona correctamente.	
Anclaje D.E.S.S. RF	Compruebe si el anclaje D.E.S.S. funciona correctamente extrayendo la llave D.E.S.S. del anclaje D.E.S.S.	
Palanca de cambios	Compruebe el funcionamiento de la palanca de cambios (P, R, N, H y L).	
Selector de 2WD/ 4WD/bloqueo de diferencial delantero (en su caso)	Compruebe el funcionamiento del selector de 2WD/4WD/bloqueo de diferencial delantero (en su caso).	
Frenos	Avance lentamente unos metros y aplique los frenos. El pedal de freno debe presentar cierta resistencia al aplicarlo. Al soltarlo, el pedal debe volver a la posición de reposo. Los frenos deben responder adecuadamente a las acciones del conductor.	

PREPÁRESE PARA LA CONDUCCIÓN.

Antes de ponerse en marcha

Lleve a cabo las inspecciones necesarias previas a la conducción para garantizar el estado de funcionamiento seguro del vehículo. Consulte *Inspección previa a la conducción*.

El conductor y el pasajero deben:

- Estar sentados de la forma adecuada.
- Cerrar ambas puertas y abrocharse los cinturones de seguridad.
- Utilizar prendas adecuadas para la conducción. (Consulte *Equipamiento para montar* más abajo).

Equipamiento

Es importante que tanto el conductor como el pasajero utilicen siempre ropas y accesorios de protección adecuados, por ejemplo:

- Casco homologado
- Protección para los ojos
- Botas
- Guantes
- Camisa de manga larga o chaqueta
- Pantalones largos.

Según las condiciones, quizás sea necesario utilizar gafas protectoras antivaho.

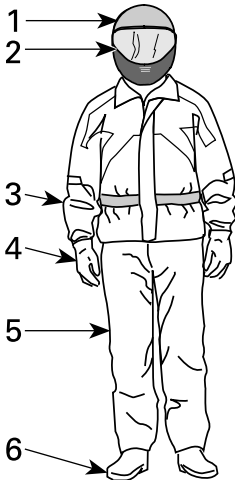

EQUIPAMIENTO

1. Casco homologado
2. Protección ocular y facial
3. Camisa de manga larga o chaqueta
4. Guantes
5. Pantalones largos
6. Botas (calzado por encima del tobillo)

Las condiciones meteorológicas pueden ayudarle a decidir qué ropa debe utilizar. Para disfrutar de confort óptimo y evitar síntomas de congelación en

invierno, utilice prendas con protección adecuada para la temperatura más baja prevista. La ropa interior térmica también ofrece una protección excelente.

No lleve nunca ropa suelta que pudiera enredarse en el vehículo o en ramas y arbustos.

Casco y protección para los ojos

El uso del casco protege la cabeza y el cerebro contra posibles lesiones. Incluso con la jaula y puertas del vehículo en uso, objetos del exterior podrían introducirse en la cabina y golpear a los ocupantes en la cabeza, o la cabeza podría sufrir algún golpe contra la jaula u objetos fuera del vehículo. El mejor casco del mercado no garantiza tampoco la protección total contra lesiones, pero las estadísticas indican que el uso de casco reduce considerablemente el riesgo de lesiones cerebrales. Protéjase y lleve siempre casco durante la conducción.

Selección del casco

El casco debe estar fabricado de acuerdo con los estándares apropiados en su región, provincia o país, y debe ser del tamaño adecuado.

Los cascos que incluyen protección para la cara constituyen una mejor elección, ya que ofrecen seguridad ante impactos frontales. Además, le protegerán del polvo y la arena, piedras, insectos, exposición a los elementos, etc.

Los cascos abiertos no ofrecen la misma protección para la cara y la barbilla. Si utiliza un casco abierto, debería utilizar una máscara y gafas protectoras. Las gafas normales o las gafas de sol no ofrecen protección suficiente. Se pueden romper o caerse, y no evitan que el viento y los objetos empujado por él puedan alcanzar los ojos.

Durante el invierno, será necesario llevar un gorro fino de lana, un pasamontañas o una máscara para la cara.

Utilice máscaras o gafas tintadas solo durante el día; evite su uso en la oscuridad o en condiciones de poca luz. No utilice estos artículos si no le permiten distinguir los colores adecuadamente.

Otras prendas y equipamiento

Calzado

Utilice siempre calzado cerrado. El calzado resistente por encima de los tobillos con suelas antideslizantes ofrece más protección y podrá mantener los pies firmes en el reposapiés con facilidad.

Evite cordones largos que pudieran enredarse en los pedales del freno y el acelerador.

Durante el invierno, se recomienda el uso de botas de nylon o cuero con suela de goma y forro de fieltro extraíble.

No utilice botas de goma. Este tipo de bota se puede atascar en los pedales y afectar al uso adecuado del freno y el acelerador.

Guantes

El uso de guantes enteros ofrece protección para las manos contra el viento, el sol, el calor, el frío y los objetos en el aire. Los guantes del tamaño correcto permitirán sujetar el volante con firmeza y contribuirán a reducir la fatiga de las manos. Los guantes resistentes y reforzados para el uso con ATV o motocicletas protegen las manos con mayor eficacia en caso de vuelco o accidentes. Si los guantes son demasiado gruesos, podrían dificultar la operación de los controles.

Durante el invierno, utilice un par de guantes de motonieve que ofrezcan suficiente protección térmica y no impidan el uso de los dedos para manejar los controles.

Chaquetas, pantalones y trajes

Lleve chaqueta o camisa de manga larga y pantalones largos o un mono de cuerpo entero. Las prendas protectoras de calidad diseñadas para el uso con vehículos ATV, por ejemplo, le proporcionarán confort y evitarán distracciones causadas por elementos medioambientales adversos. En caso de accidente, las prendas protectoras de calidad fabricadas con materiales resistentes pueden evitar o reducir el riesgo de lesiones.

En temperaturas frías, protéjase contra el riesgo de hipotermia. La hipotermia, cuando el cuerpo se encuentra sometido a una temperatura muy baja, puede provocar pérdida de concentración, reducción de la capacidad de reacción y pérdida de la capacidad de movimiento muscular preciso y fluido. Cuando haga frío, use prendas protectoras adecuadas, por ejemplo, una chaqueta cortavientos y capas de tejidos térmicos. Incluso en temperaturas moderadas, podría verse afectado por el frío que causa el viento durante la conducción.

Las prendas protectoras adecuadas para la conducción en temperaturas frías pueden resultar incómodas cuando no esté en marcha. Utilice capas de forma que pueda quitarse fácilmente algunas prendas. El uso de una capa exterior cortavientos sobre las prendas protectoras evita que el aire frío alcance la piel.

Ropa impermeable

Si necesita utilizar el vehículo en condiciones húmedas, utilice prendas impermeables. En viajes largos, es buena idea llevar prendas impermeables en el vehículo. Si se mantiene seco, se mantendrá también cómodo y alerta.

Protección para los oídos

La exposición continuada al viento y al ruido del motor durante la conducción puede provocar pérdida permanente de la capacidad auditiva. El uso de dispositivos protectores para el oído (por ejemplo, tapones) puede evitar el deterioro de la capacidad auditiva. Consulte la legislación local antes de usar dispositivos protectores para el oído.

EVITAR ACCIDENTES

Evitar situaciones de vuelco

Los vehículos Side by Side se conducen de manera muy diferente a otros vehículos. Los vehículos Side-by-Side están diseñados para dar soporte a terrenos fuera de carreteras (por ejemplo, la anchura de la base y las rodaduras de las ruedas, la distancia al suelo, la suspensión, la transmisión, los neumáticos, etc.) y como resultado de esto, pueden girar excesivamente en situaciones en las que puede que no giren vehículos diseñados para uso principalmente en terrenos pavimentados o lisos.

Una situación de vuelco o algún otro tipo de accidente pueden darse con gran rapidez al realizar maniobras bruscas, por ejemplo, en curvas cerradas, durante la aceleración o la reducción de la velocidad en los giros, así como durante la conducción por pendientes y sobre obstáculos. Las maniobras bruscas o un estilo de conducción agresivo pueden dar lugar a situaciones de vuelco o pérdida de control incluso en terreno llano. Si el vehículo vuelca, cualquier parte del cuerpo (los brazos, las piernas o la cabeza) fuera de la cabina podría quedar atrapada o sufrir lesiones por aplastamiento ocasionadas por la jaula u otros componentes del vehículo. También podría sufrir lesiones por impactos contra el suelo, la cabina u otros objetos.

Para reducir el riesgo de vuelco:

- Sea cuidadoso al girar.
 - Gire el volante en consonancia con la velocidad y el entorno; evite girarlo demasiado o con rapidez excesiva. Utilice el volante de forma coherente con la velocidad del vehículo y el entorno.
 - Reduzca la velocidad antes de tomar curvas. Evite frenar bruscamente en las curvas.
 - Evite acelerar bruscamente durante los giros, incluso al iniciar la marcha o a velocidades moderadas.
- No intente realizar piruetas, como giros sobre su propio eje, derrapes, deslizamientos, cabriolas o saltos. Si el vehículo empieza a derrapar o a deslizarse, gire el volante en la dirección del derrape o del deslizamiento. No pise de golpe los frenos y evite bloquear las ruedas.
- Evite las superficies pavimentadas. Este vehículo no está diseñado para el uso en superficies pavimentadas, donde el riesgo de vuelco es mayor. Si necesita conducir en superficies pavimentadas, realice giros lenta y gradualmente, y evite usos bruscos del acelerador y los frenos.

Este vehículo puede volcar hacia los lados, hacia delante o hacia atrás durante el uso en pendientes o terreno desnivelado.

- Evite la conducción a través de laderas (la conducción lateral por pendientes, en lugar de subir o bajar directamente). Siempre que sea posible, suba o baje por pendientes de forma directa, en lugar de hacerlo lateralmente. Si necesita conducir de este modo, hágalo con mucha precaución, y evite superficies resbaladizas, obstáculos o depresiones. Si el vehículo empieza a inclinarse o se desliza lateralmente, gire el volante para dirigirse hacia abajo, si es posible.
- Evite superficies con inclinación excesiva, y siga las indicaciones incluidas en esta guía para subir y bajar pendientes.
- Los cambios bruscos en el terreno, por ejemplo, agujeros, depresiones, terraplenes, diferencias de consistencia del suelo y otras irregularidades pueden

provocar la inestabilidad e incluso el vuelco del vehículo. Preste atención al terreno que tiene por delante y reduzca la velocidad en zonas con desniveles.

El manejo del vehículo variará durante el transporte de cargas y el uso de remolques.

- Reduzca la velocidad y siga las instrucciones de este manual para transportar carga o arrastrar un remolque.
- Evite pendientes y terreno accidentado.
- Incremente la distancia de frenado.

Esté preparado ante la posibilidad de un vuelco.

- Haga un uso correcto de las redes laterales y abróchese el cinturón de seguridad para evitar que los brazos y las piernas sobresalgan del vehículo.
- Cierre ambas puertas y abróchese el cinturón de seguridad para evitar que los brazos y las piernas sobresalgan del vehículo.
- No se agarre nunca a la jaula durante la conducción. En caso de vuelco, las manos podrían quedar pilladas entre la jaula y el suelo. Mantenga las manos en el volante o los asideros.
- No utilice nunca los brazos o las piernas para evitar un vuelco. En posibles situaciones de vuelco, el conductor debe mantener el pie izquierdo firme en el reposapiés y sujetar el volante con ambas manos. El pasajero debe agarrarse a los asideros con las dos manos y mantener los pies firmes en el suelo.

Evitar colisiones

Este vehículo puede alcanzar velocidades altas. Al incrementar la velocidad, aumenta también el riesgo de pérdida de control del vehículo, en especial durante la conducción todoterreno en áreas complicadas, y el riesgo de lesiones por colisión es igualmente mayor. No conduzca nunca a una velocidad excesiva. Vaya siempre a una velocidad adecuada para el terreno, la visibilidad, las condiciones de conducción y su experiencia. Reserve el uso de la llave de rendimiento para situaciones en que las capacidades de velocidad y aceleración máximas sean apropiadas.

Conducir en calles, carreteras o autopistas públicas, e inclusive en caminos de tierra o ripio, supone riesgos como por ejemplo colisiones y puede ser ilegal en su jurisdicción. Proceda con cuidado únicamente en carreteras y segmentos de carreteras en donde se permite el uso de su vehículo. Este vehículo no ha sido diseñado para circular por carretera. Por ejemplo, no cumple los estándares de seguridad de vehículos aplicables a los automóviles. En muchas jurisdicciones es ilegal conducir este vehículo en vías públicas.

Este vehículo no cuenta con el mismo tipo de protección ante colisiones que un automóvil, por ejemplo, no incluye airbags, la cabina no está totalmente cerrada y el diseño no proporciona un nivel de resistencia aceptable contra colisiones con otros vehículos. Por lo tanto, es muy importante utilizar los cinturones de seguridad y cerrar las puertas, y hacer uso de un casco homologado.

CONDUCCIÓN DE SU VEHÍCULO

Ejercicios de práctica

Antes de utilizar el vehículo, es importante familiarizarse con su manejo y funcionamiento mediante la práctica en un entorno controlado. Si es posible, es buena idea completar un curso de formación formal para perfeccionar sus habilidades y ampliar sus conocimientos sobre el vehículo.

Busque una zona adecuada para practicar y realice los ejercicios siguientes. Debe tener unas dimensiones mínimas de 45 x 45 m (150 x 150 pies) sin obstáculos, como árboles y rocas. Una vez que haya seleccionado un lugar adecuado y permitido, realice los ejercicios siguientes.

Ejercicios de giro

La mayoría de los accidentes suelen darse al tomar curvas o realizar giros. Es más fácil que el vehículo pierda tracción o vuelque al realizar un giro demasiado cerrado o a velocidad excesiva. Reduzca la velocidad antes de tomar curvas.

- Aprenda primero a realizar giros suaves a la derecha a velocidades moderadas. Suelte el acelerador antes de girar y vuelva a aplicarlo lentamente durante el giro.
- Repita el ejercicio pero, esta vez, mantenga el acelerador a un nivel constante durante el giro.
- Por último, repita el ejercicio al tiempo que acelera lentamente.
- Realice prácticas de giro hacia el lado contrario.

Fíjese en la reacción del vehículo durante estos diferentes ejercicios. Recomendamos que suelte el acelerador antes de entrar en una curva para iniciar el cambio de dirección. Notará el aumento de la fuerza lateral con la velocidad y el uso del volante. Es necesario reducir esta fuerza lateral tanto como sea posible para evitar situaciones de vuelco del vehículo.

Ejercicios de giro en U

Realice prácticas de giro en U.

- Acelere lentamente y, a una velocidad moderada, gire gradualmente el volante hacia la derecha hasta que haya completado el giro en U.
- Repita el ejercicio variando el uso del volante y siempre a una velocidad muy baja.
- Realice prácticas de giro en U hacia el lado contrario.

Como mencionamos anteriormente, evite conducir por superficies pavimentadas, ya que el comportamiento del vehículo no será el mismo e incrementará el riesgo de vuelco.

Ejercicios de frenado

Familiarícese con el uso de los frenos para acostumbrarse a su capacidad de respuesta.

- Utilícelos primero a velocidad moderada; luego, incremente la velocidad.
- Pruebe a frenar con distintos grados de suavidad y brusquedad mientras se desplaza en línea recta a diferentes velocidades.
- Familiarícese con los frenos en posibles situaciones de emergencia. El resultado de frenado óptimo se obtiene en línea recta, al pisar el freno bruscamente pero sin bloquear las ruedas.

Recuerde que la distancia de frenado dependerá de la velocidad del vehículo, de la carga y del tipo de superficie. Además, el estado de los neumáticos y los frenos juega un papel fundamental.

Ejercicios de práctica con la marcha atrás

El paso siguiente implica el uso de la marcha atrás.

- Coloque un cono a cada lado del vehículo, junto a las ruedas traseras. Conduzca hacia delante hasta que pueda ver los conos; después, detenga el vehículo. Fíjese en la distancia que necesita para ver obstáculos detrás del vehículo.
- Familiarícese con el manejo del vehículo en marcha atrás y la reacción obtenida al usar el volante.
- Realice estos ejercicios en marcha atrás a velocidad moderada.
- Familiarícese con la función de anulación. No gire el volante mientras usa la función de anulación, ya que incrementa el riesgo de vuelco.

Ejercicio de parada de emergencia del motor

Aprenda a detener el motor rápidamente en casos de emergencia.

- Mientras conduce a velocidad moderada, simplemente extraiga la llave D.E.S.S. del anclaje D.E.S.S.

De este modo, comprobará la reacción del vehículo al detener el motor durante la conducción y podrá desarrollar este reflejo.

Uso todoterreno

Por su propia naturaleza, la conducción todoterreno es peligrosa. Cualquier terreno que no haya sido específicamente preparado para el tránsito de vehículos presenta un riesgo inherente derivado de la imprevisibilidad de la consistencia, la composición y la inclinación del terreno. El terreno en sí mismo representa un factor de riesgo constante, algo que debe ser asumido por quien se aventura a explorarlo.

Un conductor que se aleje de los caminos con el vehículo deberá actuar siempre con la máxima precaución para elegir la ruta más segura y observando atentamente el terreno inmediato. El vehículo no deberá ser utilizado por personas que no estén totalmente familiarizadas con las instrucciones de manejo correspondientes. Tampoco deberá utilizarse en terreno peligroso ni con grandes desniveles.

Técnicas generales de conducción

Sugerencias generales

Cuidado, prudencia, experiencia y pericia en la conducción son las mejores precauciones ante cualquier riesgo que pudiera surgir durante el uso del vehículo.

Cuando exista la más mínima duda acerca de la capacidad del vehículo para superar un obstáculo determinado, elija siempre otra ruta.

Si conduce en una zona no asfaltada, recuerde que los elementos más importantes son la potencia y la tracción, no la velocidad. No conduzca nunca más deprisa de lo que permitan la visibilidad y sus propias posibilidades de elegir una

ruta segura. Conduzca siempre lentamente y con especial precaución cuando se encuentre en un terreno poco conocido. Manténgase siempre alerta ante el cambio de las condiciones del terreno cuando conduzca este vehículo. Sea especialmente precavido en superficies escabrosas, resbaladizas, heladas o con poca consistencia.

Observe constantemente el terreno que se encuentra por delante para detectar cambios bruscos en pendientes u obstáculos, tales como rocas o raíces de árboles, capaces de provocar una pérdida de estabilidad que podría causar un vuelco o una vuelta de campana.

No utilice nunca el vehículo si los mandos no funcionan normalmente. Diríjase a un concesionario autorizado de Can-Am Off-road.

Para mantener un control adecuado, se recomienda expresamente mantener ambas manos en el volante, de modo que le resulte fácil alcanzar todos los mandos. Lo mismo se aplica para los pies. Para reducir al mínimo la posibilidad de lesiones en las piernas o los pies, mantenga siempre el pie izquierdo en el reposapiés y el pie derecho en el suelo. Además, mantenga el cuerpo entero dentro de la cabina para evitar golpes contra objetos fuera del vehículo.

Deben evitarse ramas y otros objetos que podrían introducirse en la cabina y golpear al conductor o los pasajeros.

Maniobras marcha atrás

Cuando maniobre marcha atrás, compruebe que no haya personas ni obstáculos detrás del vehículo. Preste atención a los puntos ciegos. Siempre que sea seguro desplazarse marcha atrás, hágalo lentamente y evite las curvas cerradas.

⚠ ATENCIÓN

El uso del volante durante la conducción marcha atrás incrementa el riesgo de vuelco.

NOTA:

Durante la conducción marcha atrás, el régimen de revoluciones del motor está limitado, con lo que se limita igualmente la velocidad del vehículo marcha atrás.

⚠ ATENCIÓN

Al bajar por pendientes marcha atrás, la gravedad puede incrementar la velocidad del vehículo por encima de la velocidad de marcha atrás.

Cruce de carreteras

Si necesita cruzar una carretera, asegúrese de que cuenta con visibilidad total del tráfico en ambas direcciones y determine con antelación el punto de salida al otro lado de la carretera. Diríjase en línea recta hacia dicho punto. No acelere ni cambie de dirección bruscamente; esto podría dar lugar a un vuelco. No conduzca por aceras ni carriles para bicicletas; estas vías están reservadas específicamente para dichos usos.

Conducción por superficies pavimentadas

Evite las superficies pavimentadas. Este vehículo no está diseñado para el uso en superficies pavimentadas, donde el riesgo de vuelco es mayor. Si necesita conducir en superficies pavimentadas, realice giros lenta y gradualmente, y evite usos bruscos del acelerador y los frenos.

Conducción por aguas poco profundas

El agua puede ser un factor de riesgo especial. Si el curso es demasiado profundo, el vehículo puede “flotar” y volcar. Compruebe la profundidad del agua y la fuerza de la corriente antes de cruzar con el vehículo. La profundidad del agua no debería ser superior al centro de los neumáticos para que el vehículo pueda cruzar el obstáculo con seguridad. Tenga cuidado con superficies resbaladizas, tales como rocas, hierba, troncos, etc., tanto en el agua como en las orillas. Puede producirse una pérdida de tracción. No intente entrar en el agua a gran velocidad.

Junto al agua puede haber barro y terrenos de marismas. Prepárese para la posibilidad de encontrarse súbitamente con “hoyos” o cambios de profundidad. Asimismo, deberá prestar atención a posibles obstáculos peligrosos tales como rocas, troncos, etc., cubiertos parcialmente por la vegetación.

El agua afecta a la capacidad de frenado del vehículo. Asegúrese de que se sequen los frenos; para ello, acciónelos varias veces después de salir del agua con el vehículo.

El agua y el barro también pueden provocar problemas de sobrecalentamiento.

- Compruebe que los ventiladores de refrigeración delanteros no estén obstruidos ni dañados.
- Luego, compruebe los fusibles de los ventiladores de refrigeración. Si están fundidos, reemplácelos por fusibles que tengan el mismo valor nominal.

Conducción sobre nieve o hielo

Cuando realice la inspección previa a la conducción, preste especial atención a los lugares del vehículo en los que la acumulación de nieve o hielo pueda obstruir la visibilidad de las luces traseras, las aberturas de ventilación, el radiador y el ventilador, la admisión de aire al motor y a la CVT así como afectar al movimiento de los mandos. Antes de ponerse en marcha, compruebe que el volante y los pedales del freno y el acelerador funcionan sin problemas.

Siempre que se conduzca este vehículo por un camino nevado, el agarre de los neumáticos se reduce, de modo que el vehículo reacciona de modo distinto a las acciones del conductor. En las superficies de poco agarre, la respuesta de la dirección no es tan inmediata y precisa, las distancias de frenado aumentan y la aceleración se ve afectada. Reduzca la velocidad y no “apriete a fondo” el acelerador. Esto solo provocaría que las ruedas patinasen y un posible deslizamiento del vehículo por sobreviraje. No frene bruscamente. El vehículo podría deslizarse sin control en línea recta. También en este caso lo más prudente es reducir la velocidad antes de realizar una maniobra. De este modo, dispondrá de más tiempo y distancia para mantener el control del vehículo.

Cuando conduzca el vehículo sobre una superficie poco compacta o cubierta de nieve, la turbulencia que genera el vehículo al desplazarse atraparé nieve

pulverizada, que puede llegar a acumularse o fundirse sobre algunos componentes descubiertos, entre los que se encuentran piezas giratorias como los discos de freno. El agua, la nieve y el hielo pueden afectar al tiempo de respuesta del sistema de frenos del vehículo. Incluso cuando no sea necesario aminorar la velocidad del vehículo, accione los frenos con frecuencia para evitar que se acumule hielo o nieve y secan las pastillas y los discos de freno. En situaciones de conducción de bajo riesgo, esta operación le servirá para probar el nivel de agarre y saber cómo reacciona el vehículo a los mandos. Mantenga siempre despejados de hielo y nieve el suelo y los pedales del freno y el acelerador. Quite con frecuencia la nieve del asiento, el volante, los faros y las luces traseras.

La nieve puede ocultar rocas, raíces de árboles u otros objetos y, si se derrite, puede imposibilitar la conducción, ya que existe el riesgo de que el vehículo se quede atascado o pierda la tracción sobre la nieve medio derretida. Observe a cierta distancia el camino por delante y preste siempre atención a posibles indicaciones de la existencia de esos obstáculos. En caso de duda, no se acerque. No conduzca por vías fluviales heladas sin asegurarse antes de que el hielo puede aguantar bien el peso del vehículo con los ocupantes y la carga.

Al final de cada viaje, es recomendable quitar la nieve y el hielo acumulados en el vehículo y todas las piezas móviles (frenos, componentes de la dirección, tren motriz, mandos, ventilador del radiador, etc.). Después de parar el vehículo y el motor, la nieve se convertirá en hielo, que resultará más difícil de quitar en la siguiente inspección previa a la conducción.

Conducción sobre arena

La arena y la conducción por dunas constituyen una experiencia irrepetible; no obstante, deberá observar algunas precauciones básicas. La presencia de arena fina, mojada o “profunda” puede dar lugar a la pérdida de tracción y provocar un deslizamiento, un brusco descenso o que el vehículo quede “encallado”. Si esto ocurre, busque una base más firme. Nuevamente, lo más recomendable es reducir la velocidad y mantenerse alerta.

Cuando conduzca por dunas, es recomendable que el vehículo vaya equipado con un indicador de seguridad (bandera) de tipo antena. Esto facilitará su localización para otros conductores que se encuentren en dunas cercanas. Conduzca con precaución si ve otro indicador de seguridad frente a usted.

Conducción sobre grava, gravilla y otras superficies resbaladizas

La conducción en terrenos con piedras sueltas y grava tiene varios puntos en común con las maniobras sobre el hielo. Afectan a la dirección del vehículo, de modo que existe el riesgo de deslizarse y volcar, sobre todo cuando se va a gran velocidad. Además, estos elementos pueden influir en la distancia de frenado. Recuerde que “apretar a fondo” el acelerador o derrapar puede provocar que salgan despedidas hacia atrás piedras sueltas, con el consiguiente riesgo para otros conductores. No lo haga nunca deliberadamente.

Si el vehículo derrapa o resbala, puede ser de utilidad girar el volante en la dirección del deslizamiento hasta que vuelva a recuperar el control. Procure que no se bloqueen nunca los frenos ni las ruedas.

Cruce de obstáculos

Utilice la gama de marchas cortas (L) para salvar obstáculos.

Los obstáculos que aparezcan en la “pista” deben ser sorteados con precaución. Aquí se incluyen rocas, árboles caídos y depresiones. Deberá evitar estos obstáculos siempre que sea posible. Recuerde que algunos obstáculos son muy grandes o peligrosos para cruzarlos y deben ser evitados. Como norma general, no intente nunca pasar por encima de un obstáculo más alto que la altura de los bajos del vehículo al suelo. Es posible pasar con seguridad por encima de rocas o árboles caídos pequeños; acérquese a los obstáculos a una velocidad moderada y, siempre que sea posible, hágalo en ángulo recto. Ajuste la velocidad sin perder impulso y no acelere bruscamente. El pasajero deberá agarrarse fuertemente a ambos asideros y mantener los pies en el suelo con firmeza. Sujete bien el volante sin cerrar los puños y proceda con cuidado. Tenga en cuenta que el obstáculo podría ser resbaladizo o moverse mientras pasa por encima.

Conducción por pendientes

Al conducir por pendientes o colinas, hay dos cosas muy importantes que debe tener en cuenta: es posible que encuentre superficies resbaladizas, variaciones en cuanto al estado del terreno y obstáculos, y es necesario que mantenga el cuerpo, los brazos y las piernas en las posiciones adecuadas dentro del vehículo. Al subir o bajar por pendientes resbaladizas o de poca consistencia, podría perder el control del vehículo. Si alcanza y supera la cima de una colina a gran velocidad, es posible que no le dé tiempo a prepararse para el terreno que pudiera encontrar al otro lado. Procure no aparcar en pendiente. Coloque siempre la palanca de cambios en posición P (aparcamiento) al detener o aparcar el vehículo, sobre todo en pendiente, para evitar que salga rodando. Si necesita aparcar en una pendiente muy inclinada, bloquee las ruedas con piedras o ladrillos.

Conducción en ascenso

Utilice la gama de marchas cortas (L) para subir pendientes.

Por su configuración, este vehículo ofrece gran tracción incluso en pendientes, tanto que podría volcar antes de perder la tracción. Por ejemplo, no es raro encontrar terrenos en los que la parte superior de la cuesta se ha erosionado hasta el punto de que la cima se eleva con una gran inclinación. Este vehículo no está diseñado para el uso en estas situaciones. Siga otra ruta.

Siempre es recomendable conocer el estado del terreno al otro lado de la colina o terraplén. Con demasiada frecuencia surgen desniveles muy bruscos que es imposible sortear o descender.

Si le parece que la inclinación de la pendiente es excesiva, aplique los frenos para inmovilizar el vehículo. Coloque la palanca de cambios en marcha atrás (R) y retroceda lentamente sin soltar prácticamente los frenos para no ganar velocidad. No intente dar la vuelta. No permita que el vehículo se deslice con el motor desembragado. Evite frenar bruscamente, ya que incrementaría el riesgo de vuelco.

Conducción en descenso

Este vehículo ofrece más seguridad subiendo cuestas pronunciadas que bajándolas. Por lo tanto, es fundamental asegurarse de que existe una ruta segura para descender una pendiente antes de subir la cuesta correspondiente.

La desaceleración al bajar por pendientes resbaladizas podría provocar un efecto "tobogán" del vehículo, que se deslizaría rápidamente. Mantenga una velocidad constante o acelere ligeramente para recuperar el control. No pise de golpe los frenos y evite bloquear las ruedas.

Conducción por laderas

Siempre que sea posible, evite conducir por laderas (es decir, atravesar pendientes, en lugar de subirlas o bajarlas directamente). Si es necesario, hágalo con suma precaución. El desplazamiento transversal por una ladera con una gran inclinación presenta un alto riesgo de vuelco. Además, si se trata de superficies resbaladizas o poco firmes, podría producirse un deslizamiento lateral incontrolable. Evite todos los objetos o las depresiones que puedan intensificar la elevación de un lado del vehículo con respecto al otro (esto podría causar un vuelco). Si el vehículo empieza a inclinarse o se desliza lateralmente, gire el volante para dirigirse hacia abajo, si es posible.

ATENCIÓN

Tenga precaución al cargar y transportar depósitos con líquidos. Pueden afectar a la estabilidad del vehículo durante la bajada de pendientes e incrementar el riesgo de vuelco.

Pendientes bruscas

Este vehículo no está diseñado para el uso en terrenos con socavones. Los bajos de este vehículo chocarán con el suelo y, por lo general, el vehículo se detendrá si las ruedas delanteras o traseras entran en un socavón o una pendiente muy brusca. Si la caída es muy repentina o profunda, el vehículo se inclinará y dará una vuelta de campana.

No intente maniobrar en pendientes muy bruscas. Utilice la marcha atrás y siga otra ruta.

Uso recreativo del vehículo, viajes largos y en grupo

Respete los derechos y las limitaciones de los demás. No conduzca en zonas destinadas a otros tipos de usos todoterreno. Esto incluye pistas para motonieves, pistas ecuestres, pistas de esquí nórdico, pistas para bicicletas de montaña, etc. No dé nunca por sentado que no habrá otras personas utilizando la pista. Conduzca siempre por la derecha de la pista y nunca zigzagueando. Esté siempre preparado para parar o apartarse a un lado si aparece otro usuario de la pista en sentido contrario.

Únase a un club de vehículos Side by Side. Le facilitarán un mapa y consejos o le informarán de dónde puede conducir. Si no hay ningún club en su zona, puede contribuir a que se cree uno. La conducción en grupo y las actividades de estos clubes proporcionan una agradable experiencia social. No utilice nunca el vehículo bajo los efectos de las drogas o el alcohol, ni si está cansado o enfermo.

Mantenga siempre una distancia de seguridad con respecto a otros conductores. Su criterio acerca de la velocidad, las condiciones del terreno y meteorológicas, el estado mecánico del vehículo y la "confianza en el criterio" de los demás le ayudarán a determinar la distancia de seguridad más apropiada. Al igual que cualquier otro vehículo motorizado, este vehículo necesita tiempo y espacio para frenar.

Antes de partir, indíquelo a alguien hacia dónde va y a qué hora ha previsto regresar.

Según la duración que vaya a tener el paseo, deberá llevar más herramientas o equipo para emergencias. Averigüe dónde puede obtener más gasolina. Prepárese para las condiciones que pudiera encontrar. Siempre deberá tenerse en cuenta la conveniencia de llevar un botiquín de primeros auxilios para emergencias.

Entorno

Una de las ventajas de este vehículo es que le permite alejarse de los caminos más trillados y alejarse de las poblaciones. Sin embargo, siempre debe respetarse la naturaleza y los derechos de los demás a disfrutarla. No conduzca en áreas protegidas o sensibles desde el punto de vista medioambiental. Sea respetuoso con el entorno: no conduzca por encima de la vegetación, no corte árboles ni vallas y procure no derrapar ni destruir el terreno. "Pise con suavidad".

Este vehículo puede causar incendios sin control fuera de la carretera asfaltada si los residuos se acumulan cerca del escape o en otro punto caliente del motor y la chispa de encendido cae en pasto seco. Evite desplazarse en zonas húmedas, a través de tierras pantanosas o con pasto alto, donde los residuos se pueden acumular. Si necesita desplazarse por esas zonas, realice una inspección y quite todos los residuos del motor y de los puntos calientes. Consulte *Cuidado del vehículo* para conocer más detalles.

La persecución de animales salvajes es ilegal en muchas zonas. Un animal puede morir de agotamiento después de haber sido perseguido por un vehículo motorizado. Si encuentra algún animal en la pista, deténgase y obsérvelo sin hacer ruido y con precaución. Probablemente, será uno de los mejores recuerdos de su vida.

Observe la norma "de no dejar nada de lo que se haya llevado consigo". No tire basura. No encienda hogueras si no tiene permiso para ello y, aunque lo tenga, hágalo siempre lejos de zonas secas. Los peligros que ocasione en la pista pueden provocar daños a otras personas o incluso a usted mismo, incluso posteriormente.

Respete las tierras de labranza. Pida siempre permiso a los propietarios antes de conducir por fincas privadas. Respete las cosechas, los animales de granja y los límites de propiedad.

Y por último, no contamine arroyos, lagos ni ríos. Y no modifique el motor ni el sistema de escape, y no desmonte ninguno de sus componentes porque afecta al nivel de emisiones del vehículo.

TRANSPORTE DE CARGA Y TRABAJO

Trabajo con el vehículo

El vehículo puede ayudarle a realizar algunas tareas LIGERAS, que van desde la retirada de nieve hasta el transporte de carga. Hay accesible una variedad de accesorios por parte de su distribuidor autorizado de Can-Am. Para evitar posibles lesiones, siga las instrucciones y las advertencias que acompañan al accesorio. Respete los límites de carga del vehículo. La sobrecarga del vehículo puede someter a los componentes a una presión excesiva y causar fallos. Evite realizar grandes esfuerzos físicos para levantar cargas pesadas o tirar de las mismas, o para empujar el vehículo.

Tenga siempre en cuenta que la carga puede deslizarse o caerse y provocar un accidente.

Transporte de cargas

Cualquier carga que se encuentre en el vehículo afectará al manejo, la estabilidad y la distancia de frenado. No exceda nunca la capacidad de carga máxima del vehículo, que incluye el peso del conductor, el pasajero, la carga, los accesorios y la lengua del remolque. Tenga siempre en cuenta que la carga puede deslizarse o caerse y provocar un accidente.

Límite de carga del vehículo	
286 kg (630 lb)	Incluye el peso de los ocupantes, la carga, los accesorios añadidos y la lengua (en su caso).

A continuación se facilita un ejemplo de una distribución adecuada de la carga total del vehículo:

Ejemplo de cargas totales adecuadas del vehículo (gama de marchas cortas)				
CONDUC TOR Y PASAJERO	CARGA	ACCESORIOS	PESO DE LA LANZA	CARGA TOTAL DEL VEHÍCULO
171 kg (377 lb)	31 kg (68 lb)	25 kg (55 lb)	59 kg (130 lb)	286 kg (630 lb)

Cuando la caja de cambios está en alguna marcha alta, el peso combinado sobre el portaequipajes y la pluma del remolque no debe superar la capacidad del portaequipajes. Consulte las *Especificaciones técnicas*.

Para reducir el riesgo de pérdida de control del vehículo o de la carga, siga estas recomendaciones.

Configuración del vehículo durante el transporte carga

Cuando la carga total supera los 195 kg (430 lb), incluido el peso del conductor, el pasajero, la carga, los accesorios y, si procede, la pluma del remolque, infle los neumáticos a la presión máxima. Consulte *Especificaciones técnicas*.

Durante el transporte de cargas pesadas o de un pasajero, ajuste la suspensión en consonancia.

Durante el transporte de cargas pesadas en el portaequipajes o durante el uso de remolque con carga, conduzca en marcha baja (L).

Carga del portaequipajes

AVISO

No supere la capacidad máxima del portaequipajes.

Para conocer la capacidad del portaequipajes, consulte *Especificaciones técnicas*.

La carga debe tener la altura mínima posible; una carga alta elevará el centro de gravedad del vehículo, lo que producirá un efecto negativo en la estabilidad. Distribuya la carga en el portaequipajes de la forma más uniforme posible.

Asegure bien la carga en el portaequipajes. No coloque carga en la jaula ni en otras partes del vehículo. Si no está asegurada debidamente, la carga se podría deslizar o caer, y golpear a los ocupantes del vehículo o a transeúntes. Además, si se mueve durante la conducción, el manejo del vehículo podría verse afectado de forma negativa.

Los objetos de gran altura pueden obstaculizar la visibilidad del conductor y actuar como proyectiles en caso de accidente. Las cargas que sobresalen lateralmente pueden engancharse a arbustos, ramas u otros obstáculos. No deje que la carga tape las luces de freno. Asegúrese de que la carga cabe en el portaequipajes sin sobresalir y de que no interferirá con la visibilidad ni el control del vehículo.

No sobrecargue nunca el portaequipajes.

⚠ ATENCIÓN

Nunca deposite recipientes contenedores de gasolina ni de líquidos peligrosos sobre el portaequipajes.

⚠ ATENCIÓN

No lleve una carga excesiva, ni remolque o transporte carga indebidamente. Reduzca la velocidad de acuerdo con las condiciones del terreno cuando transporte carga o arrastre un remolque y evite conducir por cuestas y terreno accidentado. Tenga en cuenta la necesidad de una mayor distancia para el frenado. Coloque siempre la carga de forma segura lo más baja posible para reducir el efecto de un centro de gravedad más alto. La omisión de estas recomendaciones puede dar lugar a cambios en el manejo del vehículo, con el consiguiente riesgo de sufrir un accidente.

Arrastre de cargas

AVISO

Para el uso de remolques, se debe instalar correctamente un enganche trasero aprobado por BRP en el vehículo.

No utilice nunca la jaula ni ningún otro accesorio para arrastrar cargas; el vehículo podría volcar. Use exclusivamente el enganche del remolque o el cabestrante (si están instalados).

En caso de emergencia, utilice el gancho de recuperación para rescatar un vehículo atascado.

Si utiliza cadenas o cables para arrastrar cargas, asegúrese de que no hay holgura antes de iniciar la marcha y mantenga la tensión en todo momento.

Si utiliza cadenas o cables para arrastrar cargas, asegúrese de frenar de forma progresiva. La inercia de la carga podría dar origen a un impacto.

Cuando arrastre cargas, respete siempre la capacidad máxima especificada. Consulte *Uso de remolques* a continuación.

⚠ ATENCIÓN

Si hay holgura en la cadena o el cable, estos se podrían romper bruscamente.

Si se dispone a remolcar otro vehículo, asegúrese de tener a alguien al control del vehículo remolcado. Esta persona deberá encargarse de frenar y girar el volante para evitar la pérdida de control del vehículo.

Antes de arrastrar cargas con un cabestrante, consulte las instrucciones del fabricante de cabestrante.

Reduzca la velocidad cuando arrastre cargas y tome las curvas de forma gradual. Evite pendientes y terreno accidentado. No intente conducir por pendientes con inclinación excesiva. Tenga en cuenta la necesidad de una mayor distancia para el frenado, sobre todo en superficies inclinadas y cuando haya un pasajero a bordo. Procure evitar maniobras con riesgo de derrape o deslizamiento.

Uso de remolques

AVISO

Para el uso de remolques, se debe instalar correctamente un enganche trasero aprobado por BRP en el vehículo.

Si se conduce este vehículo con remolque existe un mayor riesgo de vuelco, especialmente en terrenos inclinados. Si se arrastra un remolque, compruebe que el enganche es compatible con el del vehículo. Asegúrese de que el remolque se encuentra en horizontal con respecto al vehículo. (En algunos casos quizá sea necesario instalar alguna extensión especial en el enganche del vehículo). Utilice cadenas o cables de seguridad para conectar el remolque al vehículo.

Reduzca la velocidad cuando arrastre un remolque y tome las curvas de forma gradual. Evite pendientes y terreno accidentado. No intente conducir por pendientes con inclinación excesiva. Tenga en cuenta la necesidad de una mayor distancia para el frenado, sobre todo en superficies inclinadas y cuando haya un pasajero a bordo. Procure evitar maniobras con riesgo de derrape o deslizamiento.

La carga indebida del remolque puede dar lugar a la pérdida de control del vehículo.

La carga debe estar siempre distribuida de forma equilibrada y asegurada correctamente en el remolque. Si el remolque está bien cargado, será más fácil manejarlo.

Durante el uso de remolques, coloque siempre la palanca de cambios en marcha corta (L); además de conseguir un par superior, el uso de la marcha corta compensará el incremento de carga sobre las ruedas traseras.

Cuando se detenga o aparque, bloquee las ruedas del vehículo y del remolque para evitar desplazamientos.

Proceda con precaución cuando vaya a desenganchar un remolque cargado, ya que podría caer sobre usted o sobre otras personas.

Cuando esté arrastrando un remolque, respete el peso máximo de la lanza y la capacidad de remolque que se indica en la etiqueta pegada al gancho.

Asegúrese de que hay algo de peso en la lanza.

INFORMACIÓN IMPORTANTE SOBRE LAS ETIQUETAS DEL PRODUCTO (TODOS LOS PAÍSES EXCEPTO CANADÁ/ESTADOS UNIDOS)

Pictograma de seguridad

Lea detenidamente todas las etiquetas de seguridad que hay en el vehículo.

Estas etiquetas están adheridas al vehículo para garantizar la seguridad del conductor, de los pasajeros y de cualquier otra persona que se encuentre en las proximidades.

En el vehículo están colocadas las siguientes etiquetas, las cuales deben ser consideradas componentes permanentes del vehículo. Si alguna no aparece o está dañada, puede ser reemplazada de modo gratuito. Dirijase a un concesionario autorizado de Can-Am Off-road.

NOTA:

En caso de discrepancias entre esta guía y el vehículo, las etiquetas de seguridad adheridas al vehículo tienen prioridad sobre las etiquetas incluidas en esta guía.

Etiqueta de advertencia general

⚠ ATENCIÓN

- Lea detenidamente todas las etiquetas de seguridad y localice y lea la Guía del usuario. Vea el vídeo de seguridad usando el enlace del código QR o visite la página web de Can-Am antes de utilizar el vehículo.
- Evite la pérdida de control y los vuelcos: Evite las maniobras bruscas, como derrapes, deslizamiento y cabriolas, y nunca realice giros sobre su propio eje. Evite acelerar fuerte durante los giros, incluso al iniciar la marcha. Reduzca la velocidad antes de tomar las curvas. Prevea cómo conducir en cuestas, terreno accidentado, surcos y otros cambios de terreno y tracción. Evite las superficies pavimentadas. Evite la conducción por laderas.
- Los vuelcos han causado lesiones graves y muertes, incluso en terrenos llanos y abiertos.
- No permita la conducción sobre carreteras públicas (a menos que se trate de un acceso designado para vehículos a zonas no asfaltadas). Debido a lo anterior se pueden producir colisiones con automóviles o camiones.
- No sobrepase la capacidad de los asientos: 2 ocupantes.
- Asegúrese de que los conductores sean mayores de 16 años y tengan un permiso de conducir válido.

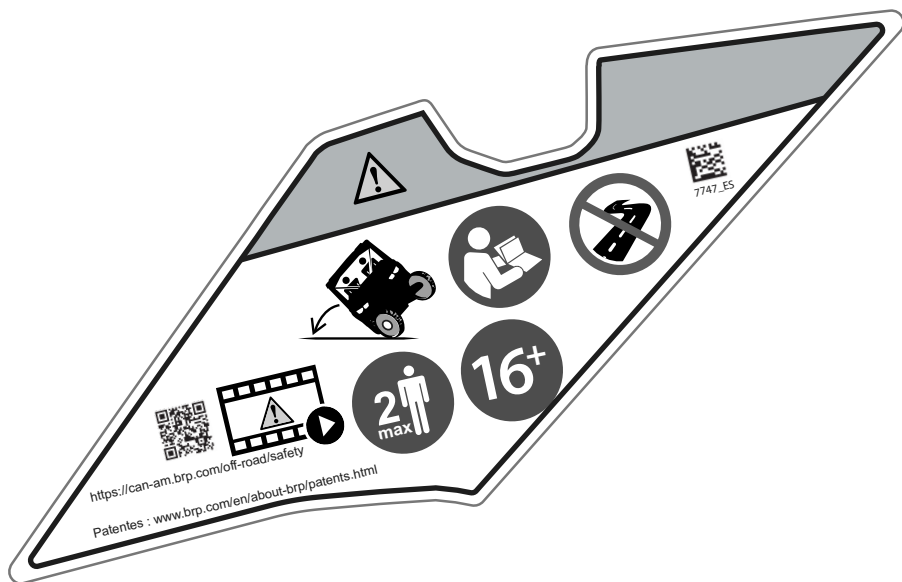

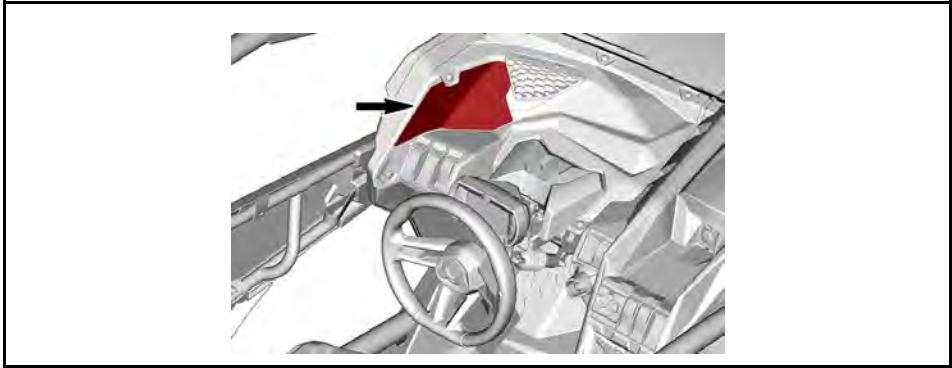

Etiqueta de seguridad del operador

⚠ ATENCIÓN

- Utilice siempre un casco homologado, prendas y accesorios de protección.
- Utilice siempre protección para los oídos.
- Abróchese los cinturones de seguridad.
- No utilice nunca el vehículo tras el uso de drogas o alcohol.
- Abróchese los cinturones de seguridad y cierre las puertas o asegure las redes laterales.
- En posibles situaciones de vuelco, reduzca el riesgo de lesiones: Sujete firmemente el volante o asideros y agárrese bien. No coloque ninguna parte del cuerpo fuera del vehículo por ningún motivo.
- Permanezca por completo dentro del vehículo.
- Nunca sostenga la jaula mientras conduce.
- Cada conductor debe estar sentado con la espalda contra el asiento, los pies bien apoyados sobre el suelo o el reposapiés y las manos sobre el volante o los asideros.

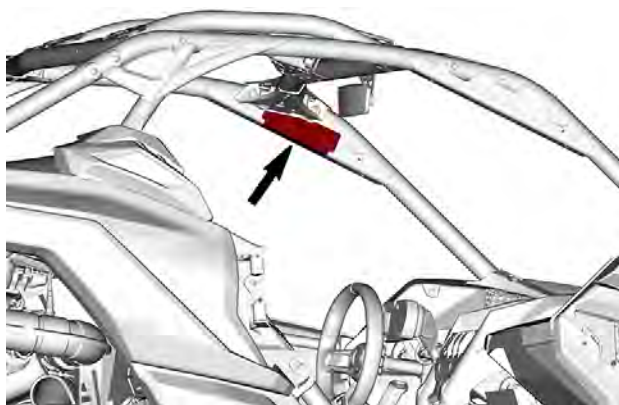

Etiqueta de seguridad de pasajeros

⚠ ATENCIÓN

- Utilice siempre un casco homologado, prendas y accesorios de protección.
- Utilice siempre protección para los oídos.
- Abróchese los cinturones de seguridad.
- No utilice nunca el vehículo tras el uso de drogas o alcohol.
- Abróchese los cinturones de seguridad y cierre las puertas o asegure las redes laterales.
- En posibles situaciones de vuelco, reduzca el riesgo de lesiones: Sujete firmemente el volante o asideros y agárrese bien. No coloque ninguna parte del cuerpo fuera del vehículo por ningún motivo.
- Permanezca por completo dentro del vehículo.
- Nunca sostenga la jaula mientras conduce.
- Cada conductor debe estar sentado con la espalda contra el asiento, los pies bien apoyados sobre el suelo o el reposapiés y las manos sobre el volante o los asideros.

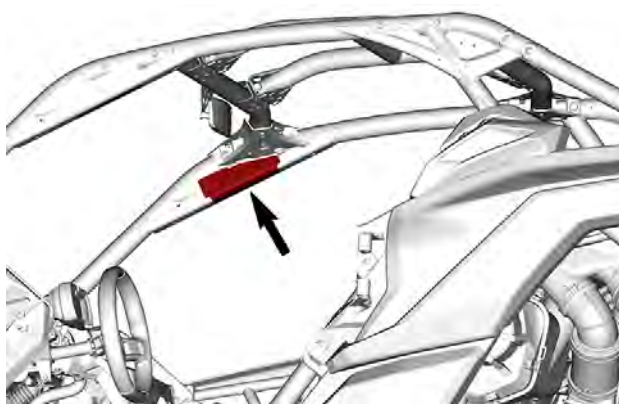
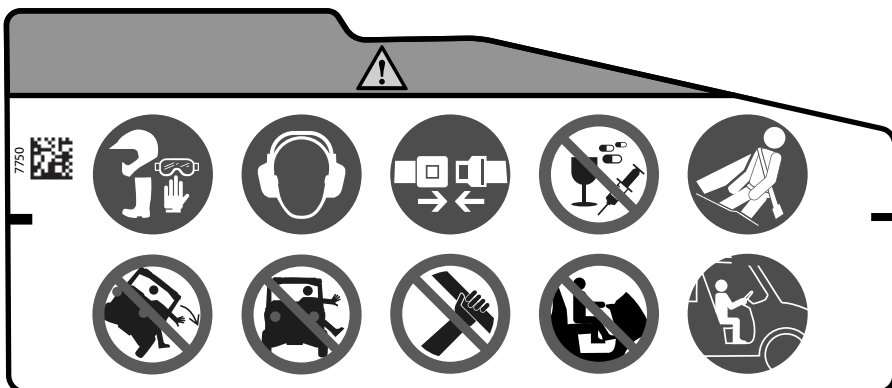

Etiqueta Presión de los neumáticos

Modelos CE

⚠ ATENCIÓN

- Lea la guía del usuario. La presión inadecuada de los neumáticos o la sobrecarga pueden provocar la pérdida de control; esto podría resultar en LESIONES GRAVES o incluso la MUERTE.
- Mantenga siempre la presión adecuada de los neumáticos como se indica. Utilice la presión máxima si la carga total es superior a 195 kg (430 lb).

		⚠					
		< 195 (430)		+ + kg (lb)		> 195 (430)	
		kPa (psi)		kPa (psi)		< < kg (lb)	
30	DS	193 (28)	207 (30)	234 (34)	290 (42)	286 (630)	
	XRS	124 (18)	165 (24)	138 (20)	207 (30)		
32	XRC	138 (20)	179 (26)	145 (21)	221 (32)		

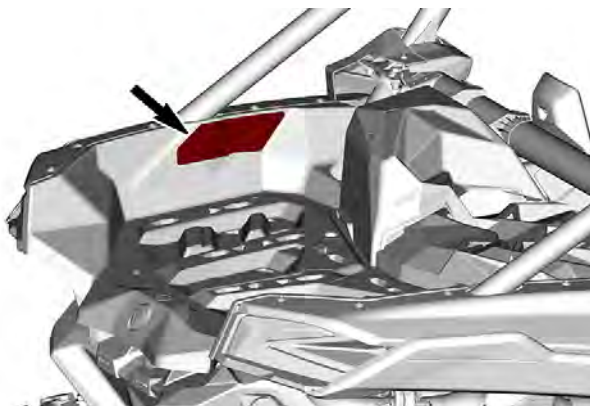

⚠ ATENCIÓN

- Lea la guía del usuario. La presión inadecuada de los neumáticos o la sobrecarga pueden provocar la pérdida de control; esto podría resultar en LESIONES GRAVES o incluso la MUERTE.
- Mantenga siempre la presión adecuada de los neumáticos como se indica. Utilice la presión máxima si la carga total es superior a 195 kg (430 lb).

		⚠					
		< 195 (430)		> 195 (430)			
		kg (psa)		kg (lb)			
30	DS / XDS	138 (20)	179 (26)	152 (22)	234 (34)	286 (630)	
	RS	152 (22)	193 (28)	165 (24)	262 (38)		
	XMR	117 (17)	165 (24)	124 (18)	214 (31)		
32	XRS	124 (18)	179 (26)	138 (20)	221 (32)		
	XRC	138 (20)	179 (26)	145 (21)	221 (32)		

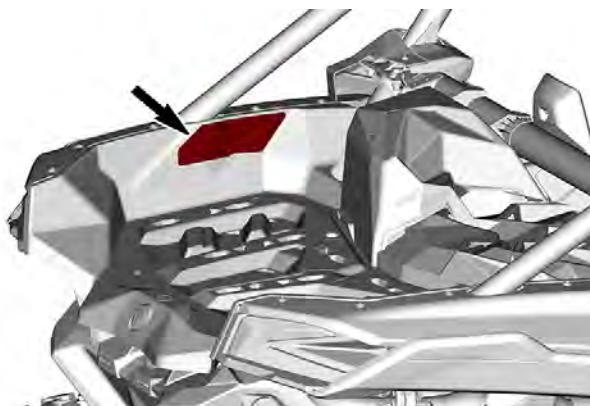

⚠ ATENCIÓN

- Lea la guía del usuario. La presión inadecuada de los neumáticos o la sobrecarga pueden provocar la pérdida de control; esto podría resultar en LESIONES GRAVES o incluso la MUERTE.
- Mantenga siempre la presión adecuada de los neumáticos como se indica. Utilice la presión máxima si la carga total es superior a 195 kg (430 lb).

		⚠					
		XX	< 195 (430) kg (lb)	+ [Icon] + [Icon]	> 195 (430) kg (lb)	+ [Icon] + [Icon] + [Icon]	
		kPa (psi)	[Icon]	[Icon]	[Icon]	[Icon]	< kg (lb)
30	DS / XDS / RS	124 (18)	124 (18)	124 (18)	124 (18)		286 (630)
	XMR	117 (17)	165 (24)	124 (18)	214 (31)		
32	XRS	124 (18)	124 (18)	124 (18)	124 (18)		
	XRC	138 (20)	179 (26)	145 (21)	221 (32)		

10499_028
2x [Icon]

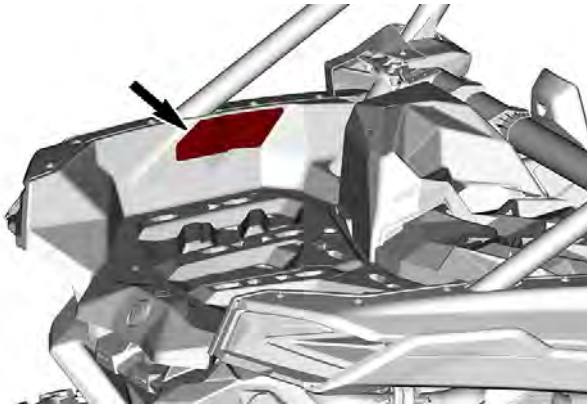

Etiqueta No lo utilice nunca como punto de amarre para remolcar

AVISO

No lo utilice nunca esto como punto de amarre para remolcar.



7763

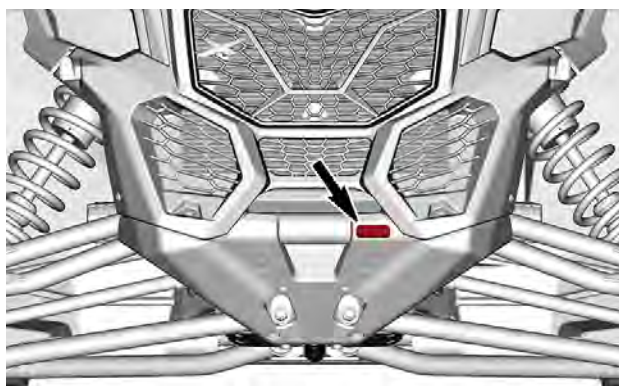

Etiqueta Capacidad de carga del vehículo

⚠ ATENCIÓN

- Lea la guía del usuario. La presión inadecuada de los neumáticos o la sobrecarga pueden provocar la pérdida de control; esto podría resultar en LESIONES GRAVES o incluso la MUERTE.
- No exceda NUNCA la capacidad de carga máxima del vehículo, que incluye el peso del conductor, pasajero, la carga, los accesorios y el peso de la extensión del remolque, si corresponde.

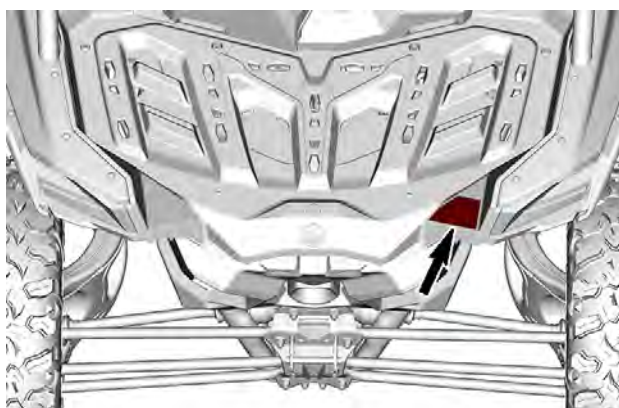
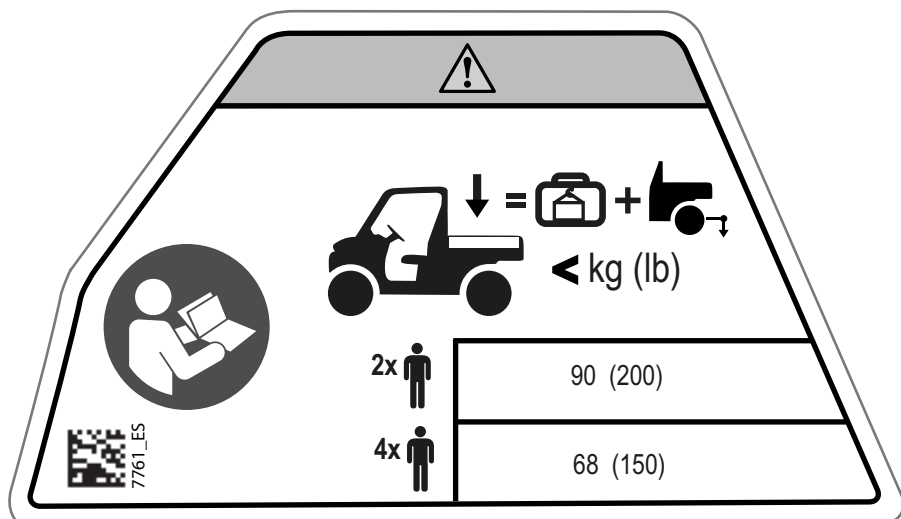

Etiqueta de advertencia de carga

⚠ ATENCIÓN

- Lea la guía del usuario.
- No lleve NUNCA a pasajeros en la caja de carga.
- NUNCA deposite recipientes contenedores de gasolina ni de líquidos inflamables o peligrosos sobre el vehículo. Esto podría resultar en una explosión.
- Reduzca la velocidad cuando transporte carga.
- No enganchar NUNCA al área de carga para tirar de una carga.

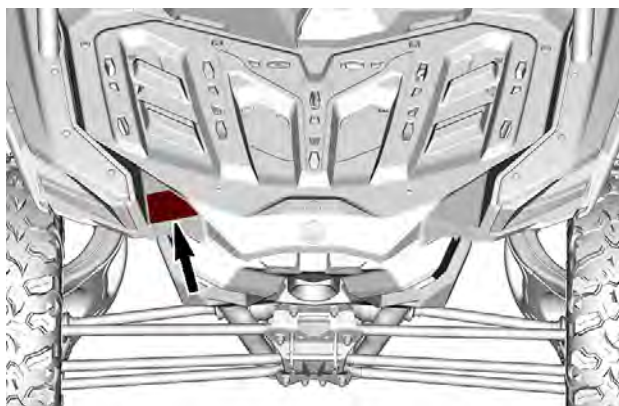

Etiqueta de advertencia de la puerta - (Medias puertas)

⚠ ATENCIÓN

NO saque el brazo fuera del vehículo, ya que existe el riesgo de LESIONES GRAVES.

Lado izquierdo



Lado derecho

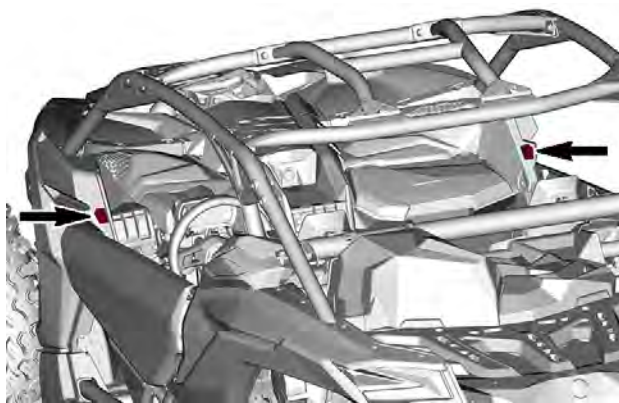

Etiqueta de advertencia de jaula

⚠ ATENCIÓN

NUNCA use la jaula para tirar de una carga. El vehículo podría volcar. Para remolcar una carga solo debe usarse el enganche del remolque o el gancho de recuperación.

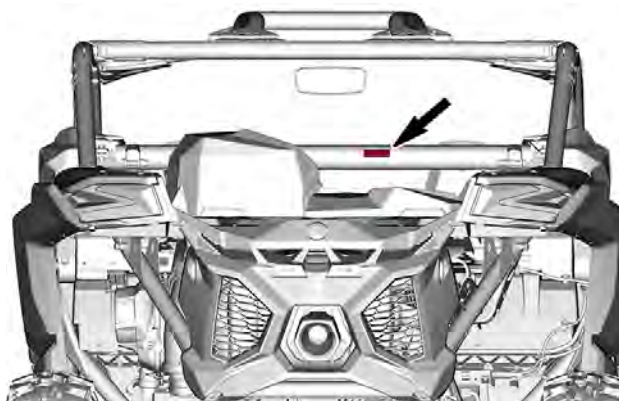
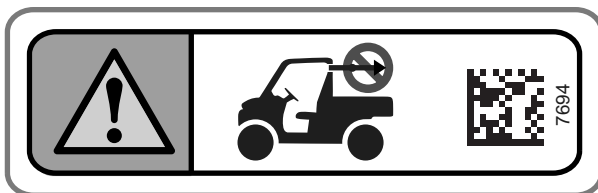

Etiqueta de advertencia Palanca de cambio

⚠ ATENCIÓN

- Detenga el vehículo y active el freno antes utilizar la palanca de cambios y el selector 2WD/4WD.
- Coloque la palanca de cambios en la posición de APARCAMIENTO (P) antes de salir del vehículo. El vehículo puede rodar si no se encuentra en la posición de APARCAMIENTO.

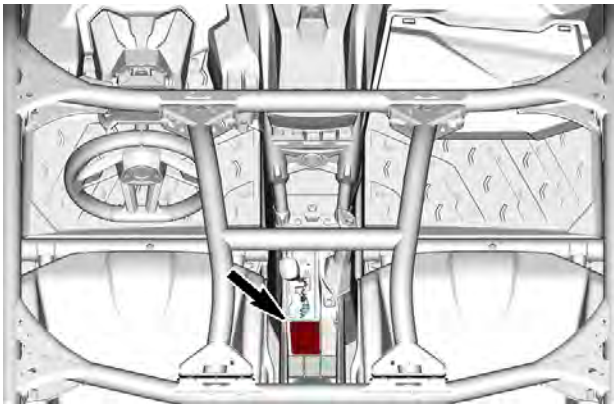
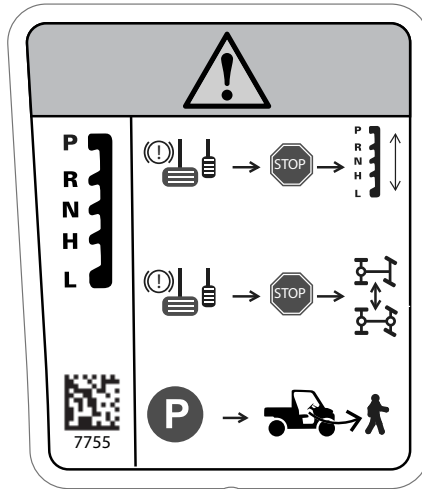

Etiqueta Recuperar vehículo atascado únicamente

AVISO

Utilícese únicamente para rescatar un vehículo atascado. No lo utilice nunca para remolcar una carga. Instalación de gancho de remolque requerida. Consulte la guía del operador.

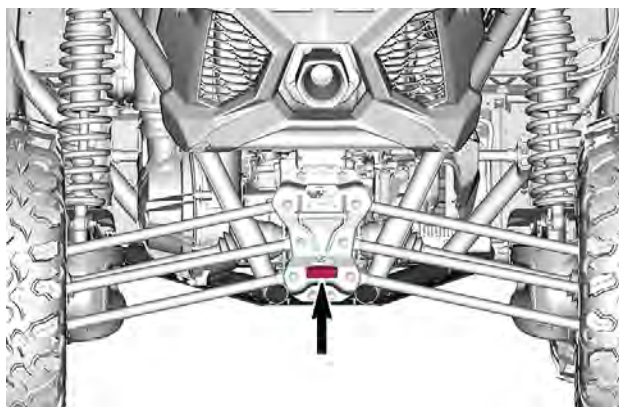
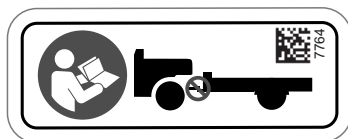

Advertencias de cabrestante - En el cabestrante

⚠ ATENCIÓN

- Lea la guía del usuario. Un uso inapropiado puede dar lugar a **LESIONES GRAVES** o **LA MUERTE**. Siga todas las instrucciones y advertencias.
- Utilice siempre la correa de mano para manipular el gancho y el cable.
- No introduzca nunca sus dedos en el gancho.
- Evite colocar su mano entre el gancho y el estrobo o el guiacabos de rodillos. Podría aplastarse sus dedos.
- No utilice nunca el cabestrante para elevar objetos ni personas.

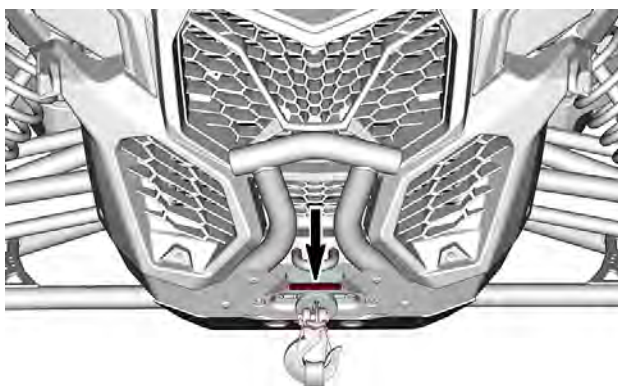
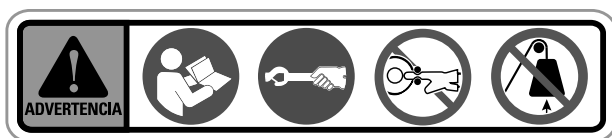

Etiquetas de conformidad con normas

Información sobre control de emisiones (típica)

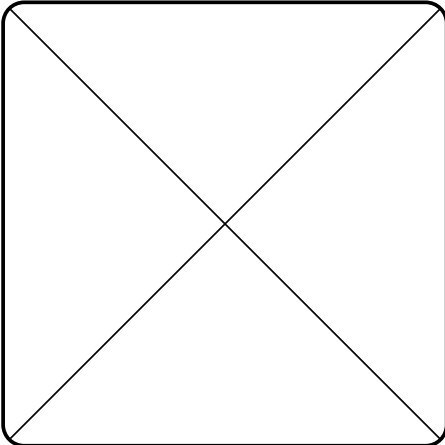
Certificación EN	Otro modelo
	<div data-bbox="575 300 952 667" style="border: 1px solid black; padding: 5px;"> <p>VEHICLE EMISSIONS CONTROL INFORMATION</p> <p>THIS VEHICLE IS CERTIFIED TO OPERATE ON UNLEADED GASOLINE AND CONFORMS TO FEDERAL U.S. EPA EMISSIONS REGULATIONS FOR ALL STATES FOR SALE IN ALL U.S. STATES EXCEPT CALIFORNIA.</p> <p>THIS VEHICLE IS NOT CERTIFIED FOR OPERATION IN CALIFORNIA OR ANY OF THE STATES THAT REQUIRE ALL VEHICLES BEAR PLATE "07" CONFORMANCE NUMBERS. SEE YOUR LOCAL DEPARTMENT OF MOTOR VEHICLES FOR A LIST OF CALIFORNIA PLATE STATES.</p> <p>Engine Family / Familia de motor</p> <p>Transmission Family / Familia de transmisión</p> <p>Certification standard (EPA) / Normas de certificación (EPA)</p> <p>Displacement / Cilindrada</p> <p>Emission control system / Sistema de control de emisiones</p> <p>SEE OPERATOR'S GUIDE FOR EMISSIONS CONTROL SCHEDULE AND FUEL, OIL, AND SPARK PLUG SPECIFICATIONS. YOUR LOCAL DEPARTMENT OF MOTOR VEHICLES WILL PROVIDE YOU WITH THE EMISSIONS CONTROL SCHEDULE AND FUEL, OIL, AND SPARK PLUG SPECIFICATIONS.</p> <p style="text-align: right;">EC 121</p> <p style="text-align: right; font-size: small;">8871</p> </div>

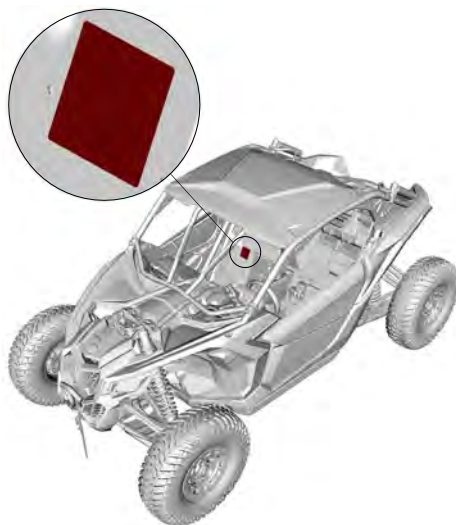

UBICACIÓN DE LA ETIQUETA

Etiqueta ANSI/ROHVA

BRP certifica que este vehículo ROV cumple la normativa American National Standard para vehículos todoterreno recreativos, norma ANSI/ROHVA 1 - 2016.
BRP certifies that this ROV complies with the American National Standard for Recreational Off-Highway Vehicles, ANSI / ROHVA 1 - 2016 Standard.

Esta estructura protectora de volcado cumple con los requisitos de prestaciones de la norma 3471: 2008.

This roll over protective structure meets the performance requirements of ISO 3471: 2008.

704906982_ES

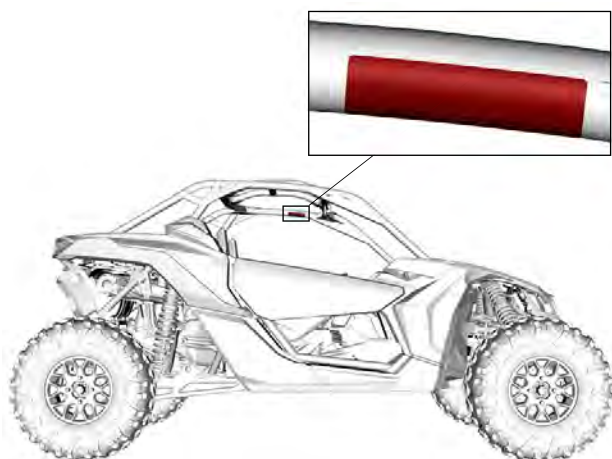

UBICACIÓN DE LA ETIQUETA

Etiqueta de conformidad NRMM

Se encuentra en la parte superior de la culata.

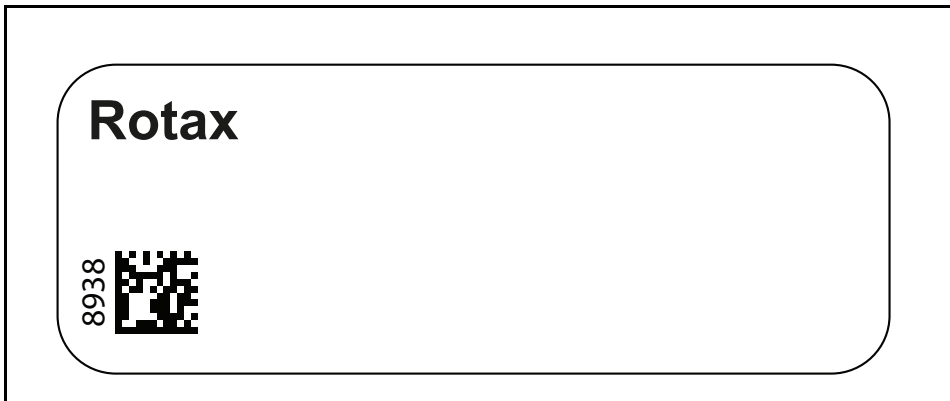

Etiquetas con información técnica

Combustible recomendado

Dentro de la tapa del tapón del depósito de combustible

AVISO

Use solo combustible sin plomo. Octanaje recomendado: PREMIUM 91 (min $(R+M)/2$) o SUPER 95 (octanaje mínimo). Consulte la guía del operador.

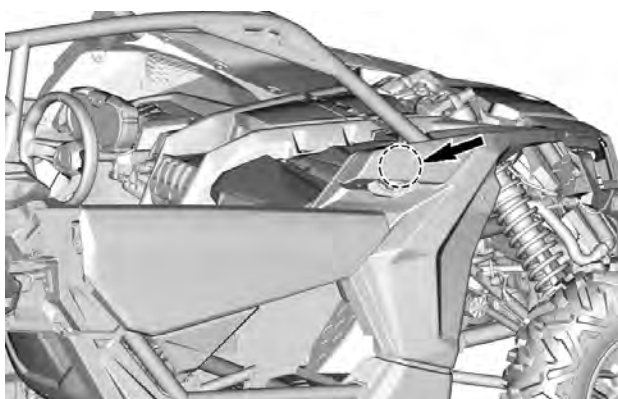
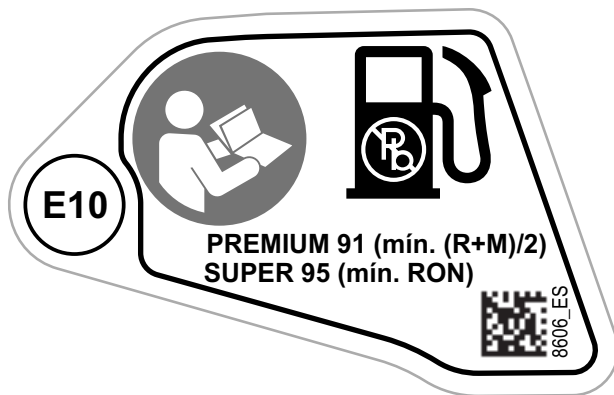

Mantenimiento del filtro de aire

En el alojamiento del filtro de aire del motor

AVISO

Consulte el Manual del Operador para ver el calendario y las instrucciones del filtro del aire.



7686

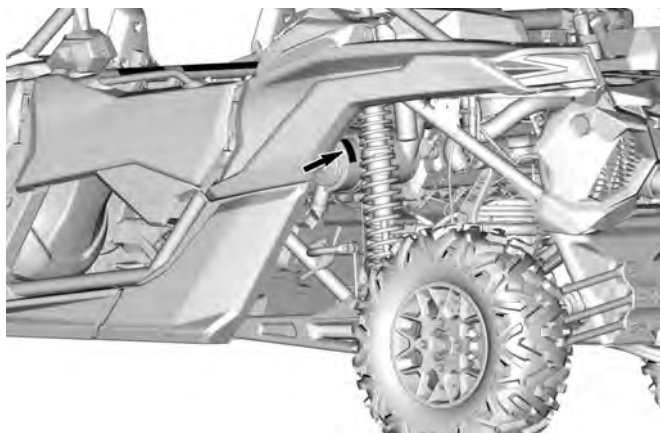
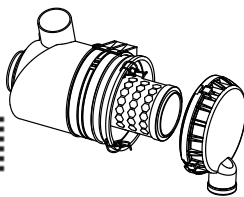

INFORMACIÓN SOBRE DEFECTOS DE SEGURIDAD

Si reside en Canadá y cree que su vehículo tiene algún defecto que pudiera provocar un accidente y riesgo de lesiones o incluso de muerte, debe informar de inmediato a Transport Canada, además de avisar a Bombardier Recreational Products Inc.

Si Transport Canada recibe otras quejas similares, puede abrir una investigación y en caso de que se detecte un defecto que afecta a la seguridad en un grupo de vehículos, puede ordenar su retirada y una campaña para solucionarlo. Sin embargo, Transport Canada no puede intervenir en casos individuales en los que se vea afectado usted, su distribuidor o Bombardier Recreational Products Inc.

Para ponerse en contacto con Transport Canada:



819-994-3328 (en la zona de Gatineau-Ottawa o internacionalmente)
Llamada gratuita: 1 800-333-0510 (en Canadá)



Transport Canada - ASFAD
330 Sparks Street
Ottawa, ON
K1A 0N5



<https://www.tc.gc.ca/recalls>

Esta página está intencionalmen-
te en blanco

INFORMACIÓN SOBRE EL VEHÍCULO

MANDOS PRINCIPALES

Es importante conocer la ubicación y el funcionamiento de todos los mandos, así como realizar ejercicios de práctica para desarrollar un uso suave y coordinado de todos ellos.

NOTA:

Algunas etiquetas de seguridad del vehículo no se muestran en las ilustraciones. Para obtener más información acerca de las etiquetas de seguridad del vehículo, consulte el apartado *Etiquetas importantes presentes en el vehículo*.

Volante

El volante está situado delante del asiento del conductor.

El volante sirve para dirigir el vehículo hacia la izquierda y la derecha.

Gire el volante en la dirección que desee desplazarse.



1. Volante

Sujete el volante con las dos manos, sin cerrar los puños.

CUIDADO

En condiciones de terreno escabroso o al cruzar obstáculos, el volante podría girar bruscamente hacia un lado con posibles riesgos de lesiones en las manos o las muñecas si tiene los puños cerrados.

Modelos con DPS

Con el DPS (sistema de dirección asistida dinámica), se reduce el esfuerzo necesario para girar el volante.

Pedal del acelerador

El pedal del acelerador se encuentra a la derecha del pedal del freno.

El pedal del acelerador controla la velocidad del motor.



TÍPICO

1. Pedal de freno
2. Pedal del acelerador

Para incrementar o mantener la velocidad del vehículo, pise el pedal del acelerador con el pie derecho.

Para reducir la velocidad del vehículo, suelte el pedal del acelerador.

El pedal del acelerador está cargado por muelle y debería regresar a la posición de reposo (ralentí) al dejar de pisarlo.

NOTA:

No desmonte nunca el pedal del acelerador.

Pedal de freno

El pedal del freno se encuentra a la izquierda del pedal del acelerador.

El pedal del freno sirve para reducir la velocidad del vehículo o detenerlo.

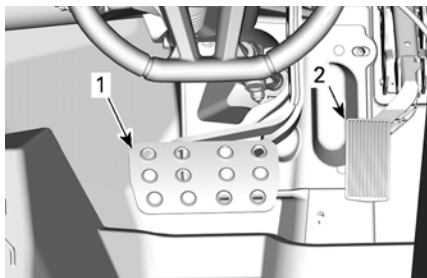
**MODELOS X RC**

1. Pedal de freno
2. Pedal del acelerador

**TODOS LOS DEMÁS MODELOS**

1. Pedal de freno
2. Pedal del acelerador

Para reducir la velocidad del vehículo o detenerlo, pise el pedal del freno con el pie derecho.

El pedal del freno está cargado por muelle y debería regresar a la posición de reposo al dejar de pisarlo.

Palanca de cambios

La palanca de cambios está situada en la consola inferior, entre los asientos.

La palanca de cambios se utiliza para cambiar de marcha.

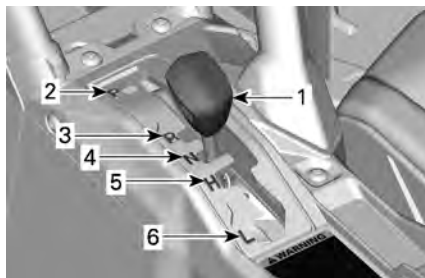

1. Palanca de cambios
2. Aparcamiento
3. Marcha atrás
4. Punto muerto
5. Gama de marchas largas (hacia adelante)
6. Gama de marchas cortas (hacia adelante)

El vehículo se debe parar y los frenos se deben aplicar antes de cambiar a cualquier marcha.

⚠ ATENCIÓN

Esta caja de cambios no está diseñada para que se realicen cambios mientras el vehículo está en movimiento.

Aparcamiento

La posición de aparcamiento bloquea la transmisión para impedir que el vehículo se mueva.

⚠ ATENCIÓN

Utilice siempre la posición P (aparcamiento) cuando el vehículo no esté funcionando. De lo contrario, el vehículo podría rodar sin control.

Marcha atrás

Esta marcha permite retroceder con el vehículo.

Dependiendo de la configuración concreta de su vehículo, puede que el vehículo tenga equipada una alarma de respaldo. Se activa automáticamente cuando se selecciona la marcha atrás.

NOTA:

Durante la conducción marcha atrás, el régimen de revoluciones del motor está limitado, con lo que se limita igualmente la velocidad del vehículo marcha atrás.

⚠ ATENCIÓN

Al bajar por pendientes marcha atrás, la gravedad puede incrementar la velocidad del vehículo por encima de la velocidad de marcha atrás.

Punto muerto

La posición de punto muerto libera la transmisión.

Gama de marchas largas (hacia adelante)

Esta posición selecciona la gama de marchas largas de la caja de cambios. Es la gama de velocidades de conducción normal. Permite que el vehículo alcance su máxima velocidad.

Gama de marchas cortas (hacia adelante)

Esta posición selecciona la gama de marchas cortas de la caja de cambios. Permite que el vehículo se mueva lentamente con un par máximo en las ruedas.

AVISO

Utilice la gama de marchas cortas durante el uso de remolques, el transporte de cargas pesadas, el cruce de obstáculos o el ascenso y descenso de pendientes.

MANDOS SECUNDARIOS

Algunas etiquetas de seguridad del vehículo no se muestran en las ilustraciones.

Para obtener más información acerca de las etiquetas de seguridad del vehículo, consulte el apartado *Etiquetas importantes presentes en el vehículo*.

Llave RF D.E.S.S y RF D.E.S.S. Publicar

Llave D.E.S.S. Publicar

El anclaje D.E.S.S. se encuentra en la consola superior.

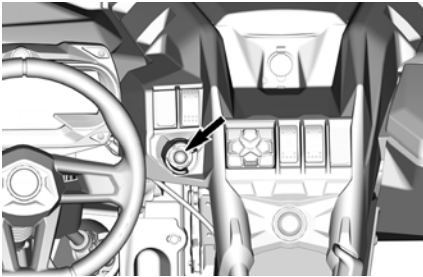

Llave D.E.S.S. RF

Para obtener información sobre todas las opciones relacionadas con el D.E.S.S., consulte con un concesionario Can-Am autorizado.

Sistema de codificación digital de seguridad (D.E.S.S.)

Este vehículo se entrega con una llave D.E.S.S.

Las llaves de contacto contienen un circuito electrónico que proporciona un número de serie electrónico único a este dispositivo.

El sistema D.E.S.S. lee el código de la llave y permite el arranque del motor para las llaves que reconoce.

Este vehículo puede ser usado mediante tipos distintos de programación de llaves:

- Alto rendimiento
- Normal

Póngase en contacto con su concesionario para obtener toda la información.

NOTA:

Puede obtener más llaves a través de su concesionario.

⚠ ATENCIÓN

El uso de las llaves normal y de rendimiento no evita la posibilidad de situaciones de vuelco, colisión y pérdida de control, que podrían resultar en lesiones graves o incluso la muerte. El uso de la llave normal no debe sustituir nunca el nivel de preparación, experiencia y precaución demostrado y ejercitado por el conductor.

Llave de rendimiento

La llave de prestaciones permite al usuario acceder al par completo del motor, así como a la velocidad máxima del vehículo.

Esto puede ser de utilidad para conductores que prefieren una respuesta de aceleración más puntual y durante la conducción en entornos apropiados para niveles de aceleración o velocidad superiores. Por ejemplo, en senderos anchos y rectos, el conductor podría dar preferencia al uso de la llave de rendimiento.

Llave normal

La llave normal limita la velocidad del vehículo a 70 km/h (43 mph) y una reducción de la tracción del 50%.

⚠ ATENCIÓN

Durante el descenso de pendientes muy inclinadas, es posible que el limitador de régimen del motor no impida que el vehículo acelere más allá de esta velocidad límite.

Esta llave puede ser de utilidad para conductores que prefieren una aceleración más gradual o durante la conducción en entornos que no son propicios para altos niveles de aceleración o velocidad. Por ejemplo, en vías estrechas con muchas curvas, los usuarios pueden preferir una llave normal.

Cable de seguridad Flexibilidad

El sistema D. E. S. S. de su vehículo puede ser programado por su concesionario autorizado Can-Am Off-road para aceptar hasta 8 llaves distintas.

Si tiene más de un vehículo equipado con D.E.S.S., su distribuidor autorizado de Can-Am Off-road puede programar cada uno para que acepte las llaves de los demás.

Botón de arranque/parada del motor

El botón de arranque/parada del motor se encuentra en la consola superior.

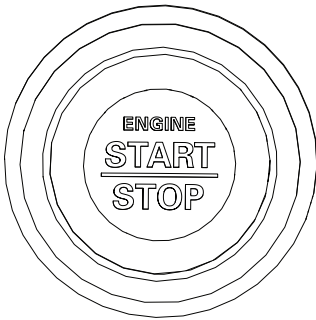

El motor se pone en marcha al pulsar y mantener pulsado este botón.

Si el motor está en marcha, al pulsarlo se para el motor.

NOTA:

La llave RF D.E.S.S. debe estar insertada en el anclaje RF D.E.S.S. para que el motor pueda arrancar.

Para encender el sistema eléctrico sin arrancar el motor, consulte *Activación del sistema eléctrico*

Interruptor de graduación de los faros

El interruptor de graduación de los faros se encuentra en la parte izquierda del panel de control.

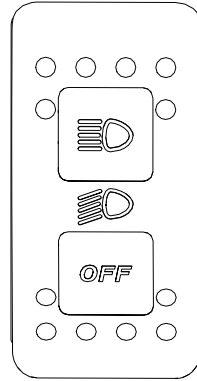

Este interruptor se utiliza para seleccionar las luces largas y cortas.

Mantenga pulsado el botón inferior para apagar el faro. Sencillamente pulse el mismo botón para encender el faro de nuevo.

Interruptor 2WD/4WD/ bloqueo de diferencial delantero (en su caso)

El interruptor de 2WD/4WD/bloqueo de diferencial delantero se encuentra en la consola superior.

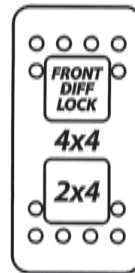

Este interruptor permite seleccionar el modo de tracción a 2 o a 4 ruedas con el vehículo parado y el motor funcionando.

El bloqueo de diferencial delantero se puede activar sobre la marcha, sin necesidad de detener el vehículo para acoplarlo. Para desactivarlo, pulse de nuevo el interruptor. Al apagar el vehículo, el bloqueo del diferencial delantero se desactivará.

AVISO

Nunca pase de 4X4 a 2X4 con el diferencial delantero bloqueado. Desbloquee siempre el diferencial delantero antes de poner el vehículo en el modo 2x4.

AVISO

El vehículo debe estar parado para accionar el selector de tracción en dos o en las cuatro ruedas (2WD/4WD). Pueden producirse daños mecánicos si se acciona el interruptor durante la conducción.

El diferencial delantero se bloquea completamente cuando se empuja el interruptor hacia arriba. Es una posición momentánea. Cuando se bloquea el diferencial delantero, el testigo del interruptor se ilumina y aparece un mensaje en el cuadro de instrumentos durante 2 segundos indicando "DIFFLOCK". El testigo se apagará cuando se desbloquee el diferencial y aparecerá un mensaje en el cuadro de instrumentos indicando "SMARTLOK", lo que significa que vuelve a estar en modo automático.

Cuando se bloquea el diferencial delantero, el esfuerzo para girar el volante puede ser superior y la respuesta puede ser más lenta.

⚠ ATENCIÓN

Un cambio brusco de dirección puede provocar pérdida de control o lesiones. Nunca acople el bloqueo de diferencial delantero antes de entrar en una curva o al girar.

El modo 4WD se acciona cuando el interruptor se encuentra en la posición central.

El modo 2WD se acciona cuando se empuja el selector hacia abajo. En este caso, el vehículo contará con tracción exclusivamente en las ruedas traseras.

Interruptor del modo de conducción

Solamente en algunos modelos

Este interruptor se utiliza para elegir entre el modo TRAIL o el modo TRAIL ACTIV.

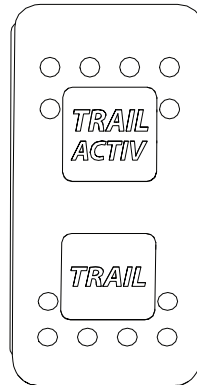

PISTA

Este modo se tiene que utilizar durante la conducción normal.

El diferencial delantero sincronizará automáticamente las ruedas delanteras según sea necesario.

TRAIL ACTIV

Utilice este modo para aumentar la tracción de la transmisión delantera.

Este modo optimiza la tracción al salir de una curva y/o al acelerar bruscamente gracias a la detección del par motor que necesita el conductor.

Al utilizar este modo, puede necesitar ajustes según su estilo de conducción, puesto que la transmisión delantera va a tirar más de lo normal.

⚠ ATENCIÓN

La opción de bloqueo completo del diferencial reduce la maniobrabilidad del vehículo en determinadas condiciones.

Interruptor de modo de conducción

Solamente en algunos modelos

El interruptor de modo de diferencial delantero se utiliza para elegir entre el modo TRAIL o el modo ROCK.



PISTA

Utilice el modo TRAIL para la marcha normal.

El diferencial delantero sincronizará automáticamente las ruedas delanteras según sea necesario.

ROCK

Utilice el modo ROCK cuando circule por terrenos rocosos para optimizar la tracción y la maniobrabilidad.

El diferencial delantero impide que las ruedas se deslicen mediante la precarga de los embragues. No espera a detectar un deslizamiento.

Basándose en la demanda del conductor (par del motor), el módulo ajusta los embragues para optimizar la tracción al tiempo que mantiene la facilidad de maniobra. Esta función está activa hasta los 20 km/h (12 MPH).

A más de 20 km/h (12 MPH), supervisarás si patinan las ruedas y las sincronizará según sea necesario.

Teclado

El teclado se utiliza para navegar por distintos menús y opciones cuando está instalada la *pantalla digital de 7,6"*.

El teclado se encuentra en la consola superior.

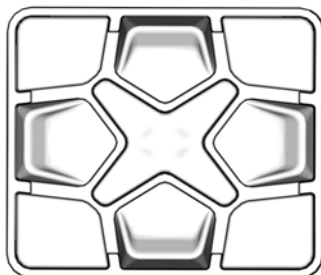

Interruptor de anulación

El interruptor de anulación se encuentra sobre el anclaje D.E.S.S.

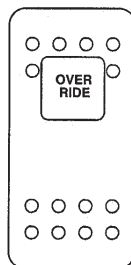

El interruptor de anulación se utiliza para:

- Anular el limitador de velocidad del motor en marcha atrás al permitir un par motor máximo. Consulte *Entrar en el modo de anulación*.
- Desactivar temporalmente la protección de la correa de la transmisión electrónica (si está disponible y activada en su modelo).
- Borre el mensaje MAINTENANCE REQUIRED (Mantenimiento requerido); consulte *Pantalla digital de 4,5"* o *Pantalla digital de 7,6" (teclado)*.
- Permitir que se pueda conducir el vehículo en caso de fallo en el pedal del acelerador. Consulte *Entrar en el modo de protección manual*.

Entrar en el modo de anulación

Mantenga pulsado el interruptor de anulación para entrar en el modo de derivación.

⚠ ATENCIÓN

Utilice el modo de "anulación" únicamente si el vehículo se ha quedado atrapado en el barro u otro terreno blando, y la "marcha corta" no es suficiente. Asegúrese de que la zona es segura antes de utilizar el modo de "anulación". No utilice el modo de "anulación" cuando esté conduciendo marcha atrás con normalidad; esto produciría una velocidad excesiva.

Suelte el interruptor de anulación para salir del modo de derivación.

Entrar en el modo de protección manual

Si hay algún defecto en uno o varios de los sensores de posición del pedal, el pedal del acelerador no responderá.

Dependiendo del tipo de avería, al mantener presionado el interruptor de

anulación, se restablecerá temporalmente la repuesta del pedal O se aumentará temporalmente el régimen del motor para poder conducir el vehículo.

Al soltar el interruptor de anulación se liberará el acelerador y el motor podrá volver al ralentí.

Interruptor del cabestrante

Es posible controlar el cabestrante desde el interior y el exterior del vehículo con el interruptor correspondiente incluido en la consola superior.

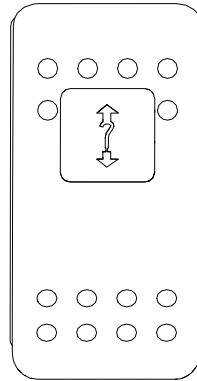

Consulte la *Guía del cabestrante* que viene con el vehículo para obtener información sobre el funcionamiento correcto del cabestrante.

Interruptor de bocina (en los modelos de aplicación)

Para activar la bocina, pulse el interruptor.

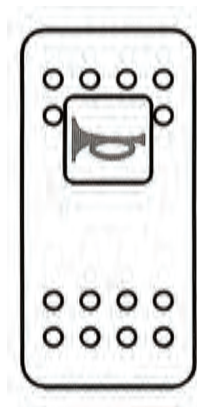

Interruptor de modo de la suspensión Smart-Shox (en los modelos de aplicación)

El Interruptor de modo de suspensión Smart-Shox está situado en la consola superior.

Hay tres modos de suspensión: Sport, Sport + y Comfort.

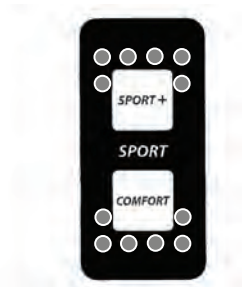

Consulte *Afinar su desplazamiento* para mayor información.

EQUIPAMIENTO

NOTA:

Algunas etiquetas de seguridad del vehículo no se muestran en las ilustraciones. Para obtener más

información acerca de las etiquetas de seguridad del vehículo, consulte el apartado *Etiquetas importantes presentes en el vehículo*.

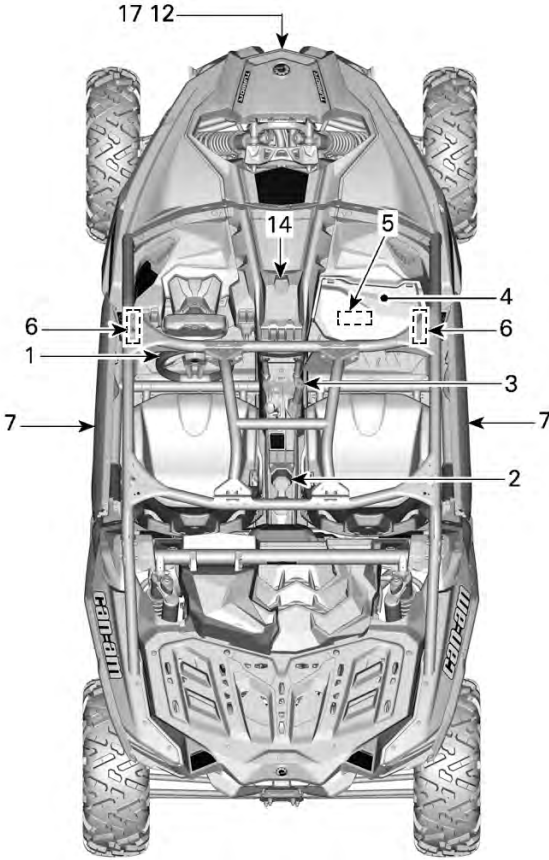

TÍPICO

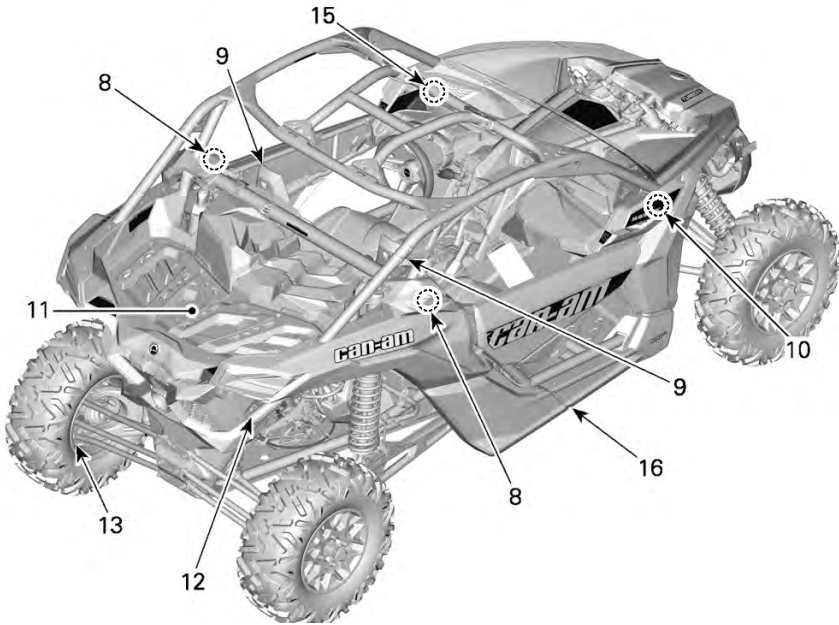

TÍPICO

1. Columna de dirección ajustable
2. Sujetavasos
3. asideros para los pasajeros
4. Guanteras
5. Juego de herramientas
6. Reposapiés
7. Puertas
8. Cinturones de seguridad
9. Asientos
10. Tapón del depósito de combustible
11. Portaequipajes
12. Gancho de recuperación
13. Decapador de ruedas
14. Toma de corriente de 12 V
15. Espejo retrovisor central
16. Deslizadores y protectores del brazo de suspensión
17. Cabrestante

Columna de dirección ajustable

La altura del volante se puede regular.

El volante debe estar a la altura del pecho del conductor, no de la cabeza.

Para ajustar la altura del volante:

1. Tire de la palanca de ajuste para desbloquear el volante.
2. Mueva el volante a la posición deseada.
3. Suelte la palanca de ajuste para bloquear el volante en posición.



1. Palanca de ajuste

⚠ ATENCIÓN

No ajuste nunca la altura del volante durante la conducción. Podría perder el control del vehículo.

Sujetavasos

Hay dos sujetavasos ubicados en la parte posterior de la consola inferior.

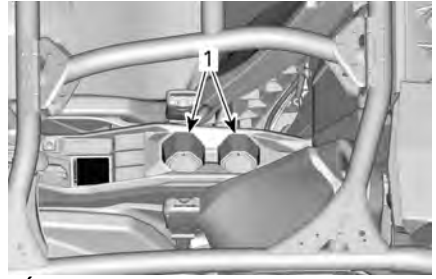

TÍPICO

1. Sujetavasos

NOTA:

No utilice los sujetavasos durante la conducción por terreno accidentado o en condiciones difíciles.

Asideros para pasajero

Hay un asidero en la consola y otro en la puerta derecha.

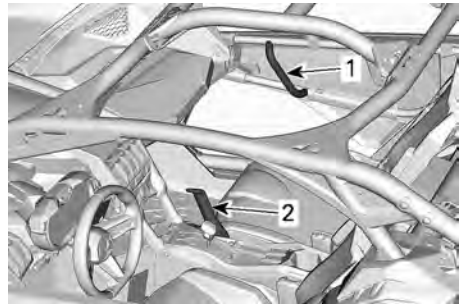

1. Asidero de la puerta
2. Asidero de la consola

Ajuste la posición del asiento con el fin de poder sujetar los asideros de forma firme y cómoda. Consulte el procedimiento de ajuste en *Asientos*.

El uso de los asideros permitirá al pasajero acomodarse con mayor facilidad al movimiento del vehículo, y le ayudará a mantener las manos y el cuerpo dentro de la cabina en caso de vuelco.

⚠ ATENCIÓN

No utilice ninguna parte de la jaula del vehículo como asidero. En caso de vuelco, las manos podrían sufrir lesiones por aplastamiento o golpes contra objetos fuera de la cabina.

Guantera

El vehículo incluye una guantera cerrada para guardar artículos ligeros.



1. Guantera

Capacidad de la guanteraCARGA
MÁXIMA

5 kg (11 lb)

Juego de herramientas

El vehículo se suministra con un kit de herramientas básico. Se encuentra en la guantera.



1. Kit de herramientas

Reposapiés

El vehículo está equipado con reposapiés para el conductor y el pasajero, que podrán servirse de ellos para mantener los pies con firmeza en el suelo. A su vez, esto contribuye a que el cuerpo permanezca en la posición adecuada durante la conducción.



Además, los reposapiés minimizan el riesgo de lesiones en los pies y las piernas.

Utilice siempre calzado apropiado. Consulte *Prendas para conducción*.

Puertas

El vehículo está equipado con puertas que permiten a los ocupantes mantener el cuerpo entero dentro del vehículo, reduciendo así el riesgo de sufrir lesiones.

Las puertas también pueden evitar la entrada de ramas y otros objetos en la cabina de los pasajeros.

⚠ ATENCIÓN

Nunca conduzca el vehículo a menos que ambas puertas estén cerradas y aseguradas.



1. Puerta cerrada y correctamente bloqueada.

Para desbloquear las puertas, tire de la correa para soltar el pestillo.

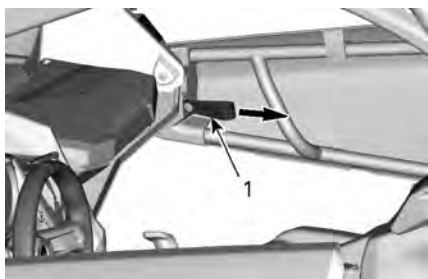

1. Correa de amarre

Cinturones de seguridad

Este vehículo está equipado con cinturones de seguridad de 3 puntos que ayudan a proteger al conductor y los pasajeros en caso de colisiones o vuelcos. Los cinturones de seguridad

pueden ayudar a mantener a los pasajeros dentro de la cabina.

⚠ ATENCIÓN

Haga un uso correcto de los cinturones de seguridad en todo momento.

Los cinturones reducen el riesgo de lesiones en caso de colisión y ayudan a mantener el cuerpo en el interior de la cabina en situaciones de vuelco y otros accidentes. Antes de subirse, todos los pasajeros a bordo deben saber cómo desabrochar rápidamente el cinturón de seguridad. Saber cómo desabrochar correctamente el cinturón de seguridad se convierte en un conocimiento decisivo, que puede salvar vidas en situaciones de emergencia. En caso de accidente o fallo del vehículo, liberar rápidamente el cinturón de seguridad puede ayudarle a salir de él y evitar riesgos potenciales como incendio o hundimiento. Asimismo, saber cómo liberar rápidamente el cinturón de seguridad puede permitirle ayudar también a otras personas, como niños o adultos mayores.

Si el cinturón de seguridad del conductor no está bien abrochado cuando:

- se da el contacto, la luz indicadora del cinturón de seguridad parpadea.
- Una vez se encienda el motor y la palanca de cambios se coloque en posición de parqueo (PARK), la velocidad del vehículo estará limitada a un máximo de 20 km/h (12 MPH) aproximadamente, sobre terreno plano.

⚠ ATENCIÓN

La velocidad del vehículo podría ser superior o inferior al límite según la inclinación del terreno.

A modo de recordatorio, el indicador multifunción mostrará el mensaje siguiente: ENGINE LIMITATION ENGAGED FASTEN SEAT BELT.

⚠ ATENCIÓN

No hay luces indicadoras ni mensajes asociados a los cinturones de seguridad de los pasajeros. El conductor es responsable de la seguridad del resto de los ocupantes del vehículo y debe comprobar que los pasajeros lleven bien abrochado los cinturones.

Cinturones de seguridad de tres puntos



TÍPICO

1. Cinturón del asiento

⚠ ATENCIÓN

Póngase bien el cinturón. Abroche los cinturones de seguridad y asegúrese de que ajustan correctamente y se adaptan firmemente al cuerpo. Asegúrese de que no está torcido ni defectuoso.

El cinturón de seguridad está equipado con una pestaña de bloqueo de deslizamiento.

Este dispositivo bloquea el cinturón de seguridad en la posición ajustada.



TÍPICO - POSICIÓN BLOQUEADA

1. Pestaña de bloqueo de deslizamiento

Para ajustar el cinturón, inserte la placa de cierre en la hebilla y, después, tire del cinturón para comprobar que está bien asegurado.

Ajuste el cinturón de seguridad contra el cuerpo tirando de la zona de los hombros del cinturón hacia arriba.



TÍPICO

Para soltar el cinturón, pulse el botón rojo en la placa de cierre.

Cinturones de seguridad de cuatro puntos

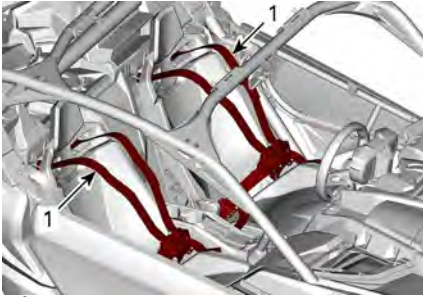

TÍPICO

1. Cinturón del asiento

⚠ ATENCIÓN

Póngase bien el cinturón. Abroche los cinturones de seguridad y asegúrese de que ajustan correctamente y se adaptan firmemente al cuerpo. Asegúrese de que no está torcido ni defectuoso.

Para ajustar el cinturón, inserte la placa de cierre en la hebilla y, después, tire del cinturón para comprobar que está bien asegurado.



En ambos lados, ajuste el cinturón firmemente contra su cuerpo tirando del exceso de cinturón del regazo hacia el interior. La hebilla debe estar centrada en la cintura (lo más baja posible).



Para aflojar el cinturón, sujete el cinturón del regazo con una mano y tire de la correa roja hacia afuera.



Para soltar el cinturón, pulse el botón rojo en la placa de cierre.

Asientos

Ajuste del asiento hacia delante y hacia atrás

Los asientos se pueden ajustar hacia delante o hacia atrás.

Deslice la palanca de ajuste, coloque el asiento en la posición deseada y suelte la palanca.

Intente mover el asiento hacia delante y hacia atrás para asegurarse de que está bien bloqueado en su sitio.



1. Palanca de ajuste

⚠ ATENCIÓN

No ajuste nunca la posición del asiento con el vehículo en movimiento.

Extracción e instalación del cojín del asiento.

Desenganche la pestaña de sujeción del cojín.

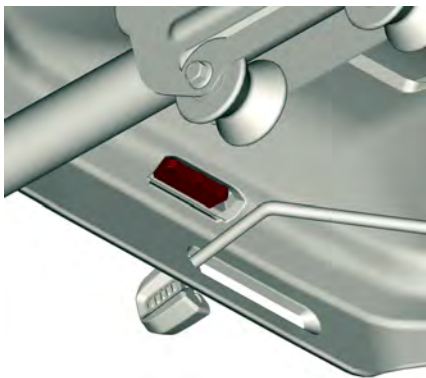

Tire hacia arriba de la parte trasera del cojín, y luego extráigalo del bastidor del asiento tirando de ella hacia atrás.



Para la instalación, siga el orden inverso al procedimiento de desmontaje.

Desmontaje e instalación de los asientos

Retire el cojín del asiento.

Retire los cuatro puntos de anclaje.

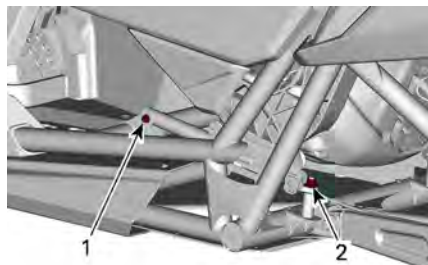

SE HAN QUITADO PIEZAS PARA MAYOR CLARIDAD

1. Punto de anclaje delantero
2. Punto de anclaje trasero

Para la instalación, siga el procedimiento inverso al de proceso de desmontaje, pero preste atención a lo siguiente.

Instale el asiento con tuercas **NUEVAS**. Apriete según las especificaciones.

⚠ ATENCIÓN

Utilice tuercas nuevas al instalar los puntos de anclaje del asiento.

Par de apriete	
Punto de anclaje trasero	71 ± 15 Nm (52 ± 11 lbf-ft)
Punto de anclaje delantero	28 ± 3,5 Nm (20 ± 3 lbf-ft)

Ajuste de la altura del asiento

Se puede ajustar la altura del asiento mediante los puntos de anclaje. Consulte *Desmontaje e instalación de los asientos*.

Configurar en posición ALTA

Retire el cojín del asiento.

Retire las dos tuercas que sujetan los puntos de anclaje traseros.

Retire las dos tuercas que sujetan los puntos de anclaje delanteros.

Monte los dos puntos de anclaje trasero como se muestra a continuación. Use tuercas **NUEVAS**.



PUNTO DE ANCLAJE TRASERO EN LA POSICIÓN ALTA

1. Tuerca de sujeción
2. Bastidor del asiento
3. Manguito
4. Bastidor del vehículo

Instale los dos puntos de anclaje delantero como se muestra a continuación. Use tuercas **NUEVAS**.



PUNTOS DE ANCLAJE DELANTEROS EN LA POSICIÓN ALTA

1. Perno de sujeción
2. Soporte del asiento

⚠ ATENCIÓN

Utilice tuercas nuevas al instalar los puntos de anclaje del asiento. Asegúrese de que los dos puntos de anclaje delanteros y los dos puntos de anclaje traseros están configurados en la misma posición (ALTA o BAJA) antes de poner en marcha el vehículo.

Apriete las tuercas según las especificaciones.

Par de apriete	
Punto de anclaje trasero	71 ± 15 Nm (52 ± 11 lbf-ft)
Punto de anclaje delantero	28 ± 3,5 Nm (20 ± 3 lbf-ft)

Configurar en posición BAJA

Retire el cojín del asiento.

Retire las dos tuercas que sujetan los puntos de anclaje traseros.

Retire las dos tuercas que sujetan los puntos de anclaje delanteros.

Monte los dos puntos de anclaje trasero como se muestra a continuación. Use tuercas **NUEVAS**.



PUNTO DE ANCLAJE TRASERO EN LA POSICIÓN ALTA

1. Tuerca de sujeción
2. Manguito
3. Bastidor del asiento
4. Bastidor del vehículo

Instale los dos puntos de anclaje delantero como se muestra a continuación. Use tuercas **NUEVAS**.



MECANISMO DE AJUSTE DELANTERO EN POSICIÓN BAJA

1. Perno de sujeción
2. Soporte

⚠ ATENCIÓN

Utilice tuercas nuevas al instalar los puntos de anclaje del asiento. Asegúrese de que los dos puntos de anclaje delanteros y los dos puntos de anclaje traseros están configurados en la misma posición (ALTA o BAJA) antes de poner en marcha el vehículo.

Apriete las tuercas según las especificaciones.

Par de apriete

Puntos de anclaje traseros	71 ± 15 Nm (52 ± 11 lbf-ft)
Puntos de anclaje delanteros	28 ± 3,5 Nm (20 ± 3 lbf-ft)

Tapón del depósito de combustible

Abra la cubierta del tapón del depósito de combustible.

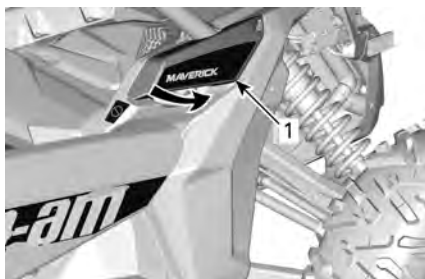

1. Cubierta del tapón del depósito de combustible

El tapón del depósito de combustible se encuentra en la parte delantera derecha del vehículo.

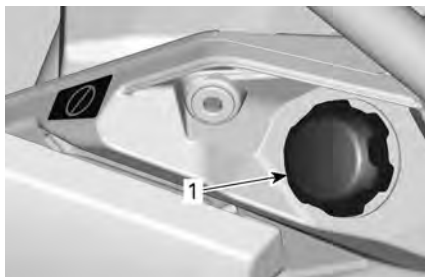

1. Tapón del depósito de combustible

Consulte el apartado *Combustible* para obtener información sobre el procedimiento de repostaje y los requisitos de combustible.

Portaequipajes

El portaequipajes es muy útil para transportar equipamientos y otros tipos de carga. No debe utilizarse nunca para transportar pasajeros.



PORTAEQUIPAJES

⚠ ATENCIÓN

- No lleve nunca pasajeros en un portaequipajes.
- La carga no debe interferir nunca con la línea de visión del conductor ni con la dirección del vehículo.
- No sobrecargue nunca el vehículo.
- Asegúrese siempre de que la carga está bien sujeta y no sobresale del portaequipajes.
- Nunca deposite recipientes contenedores de gasolina ni de líquidos peligrosos sobre el portaequipajes.

Consulte *Especificaciones técnicas* para conocer las recomendaciones sobre el peso de la carga.

Gancho de recuperación

Práctico gancho que puede usarse para rescatar un vehículo atascado.

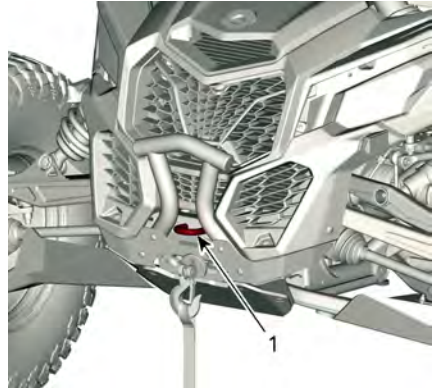

1. Gancho de recuperación delantero

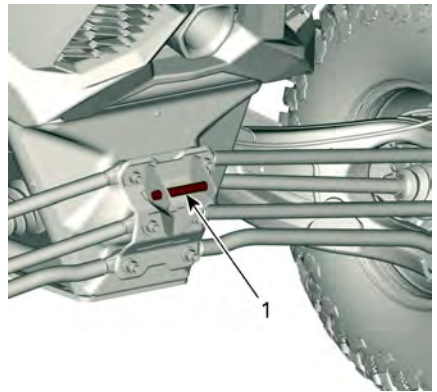

TODOS LOS MODELOS

1. Gancho de recuperación trasero

AVISO

Los ganchos de recuperación están diseñados para rescatar vehículos que se hayan quedado atascados; no se deben utilizar para llevar cargas ni para fijar a ellos una polea ni cualquier otro dispositivo mecánico que pueda sobrecargar el punto de fijación. De lo contrario, el bastidor del vehículo puede resultar dañado.

Decapador de ruedas

Situado en el interior de las ruedas traseras para reducir la acumulación

de barro en las ruedas que podría dañar las partes interiores.



1. Decapador de ruedas

Compruebe el estado del decapador de ruedas. Cámbielo cuando el desgaste supere el límite de desgaste en cualquier punto.



1. Límite de desgaste

Toma de corriente de 12 voltios

Resulta práctica para el uso de faros orientables u otros equipos portátiles.



1. Salida de 12 V de potencia

Quite la tapa de protección para utilizarla. Vuelva a instalar la tapa de protección después del uso para proteger la toma de la intemperie.

Espejo retrovisor central (si está integrado)

El vehículo está equipado con un retrovisor central.

Tenga en cuenta que los objetos que ve por el espejo están más cerca de lo que parece.

El retrovisor se puede ajustar de acuerdo con las preferencias del conductor.

Para ajustar el espejo, afloje el tirador ubicado detrás del espejo y apriételo para fijar el espejo en su posición.

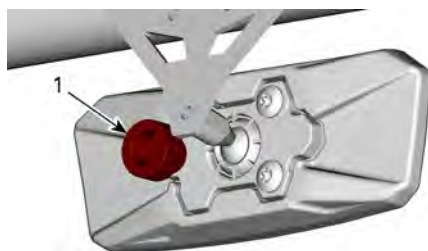

DETRÁS DEL ESPEJO

1. Tirador

⚠ ATENCIÓN

No ajuste los retrovisores durante la conducción. Podría perder el control del vehículo.

Deslizadores y protectores del brazo de suspensión (si están instalados)

Deslizadores UHMW para una protección adicional de la parte inferior de la carrocería.

Cabrestante (si está equipado)

⚠ ATENCIÓN

Para evitar lesiones graves, la muerte o daños importantes a los componentes.

- No utilice nunca la cuerda/el cable del cabrestante para sujetar el vehículo durante el transporte.
- No conduzca nunca con la cuerda/el cable del cabrestante enganchado a una carga o a otro vehículo.
- Utilice el cabrestante exclusivamente cuando el vehículo esté atascado (nieve, barro, etc.).
- Consulte siempre las instrucciones del fabricante del cabrestante antes de tirar de cargas.

Es posible activar el cabestrante desde el interior del vehículo con el interruptor correspondiente de la consola superior.

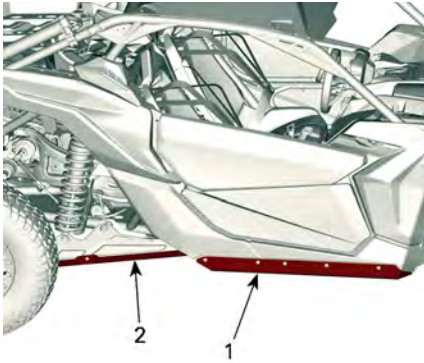

1. Deslizadores
2. Protector del brazo de remolque



1. Protectores de brazos A

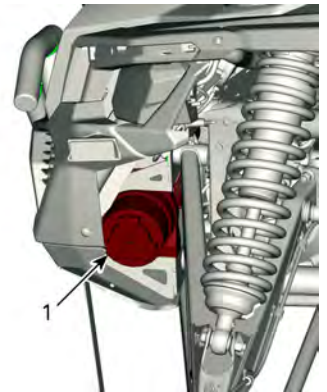

1. Cabrestante

NOTA:

El uso intensivo del cabrestante durante un período prolongado de tiempo puede causar la descarga de la batería.

Los siguientes consejos le ayudarán a reducir el riesgo de descargar la batería:

Siempre desenrolle manualmente: Desbloquee el cable utilizando el manillar y luego tire de la sujeción del gancho para desenrollar.

Se recomienda dejar el vehículo en marcha mientras usa el cabestrante. No detenga inmediatamente el vehículo tras usar el cabestrante para que la batería se recargue.

Además, cuando utilice el cabrestante durante más de 30 segundos, se recomienda aumentar las rpm del motor en un intervalo de 3000 rpm para aumentar la energía de carga a la batería.

NOTA:

Asegúrese de que el vehículo está en N (punto muerto) antes de aumentar las rpm del motor.

Consulte la *Guía* del cabestrante que viene con el vehículo para obtener información sobre el funcionamiento adecuado del cabestrante.

El uso intensivo del cabestrante podría provocar que disyuntores integrados se apaguen momentáneamente. Si esto sucede, espere un momento, y continúe utilizando el cabestrante. Los disyuntores se encienden automáticamente en cuanto se enfrían.

PANTALLA DIGITAL DE 4,5"

PANTALLA MULTIFUNCIÓN Pantalla inferior

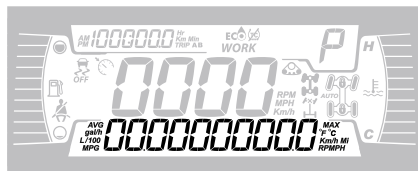
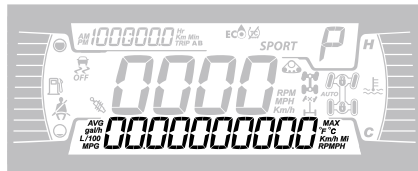
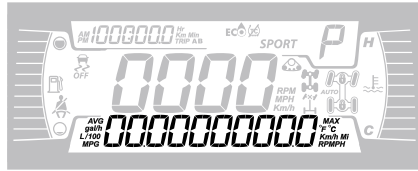
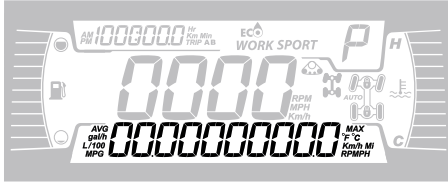
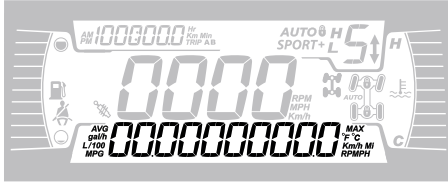

Puede mostrar lo siguiente:

- RPM
- Estadísticas del vehículo
- Temperatura del motor
- Voltaje de la batería
- Configuración
- Mensajes

Utilice el botón INFERIOR para cambiar la información que se indica.

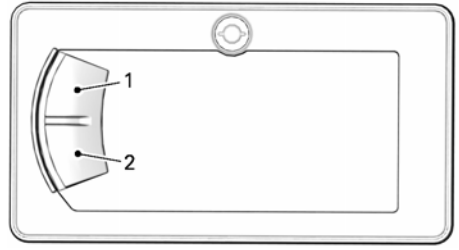

1. Botón superior
2. Botón inferior

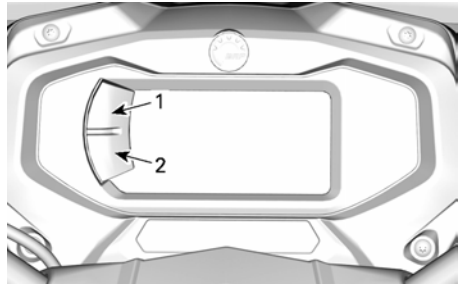

1. Botón superior
2. Botón inferior

Pantalla lateral izquierda

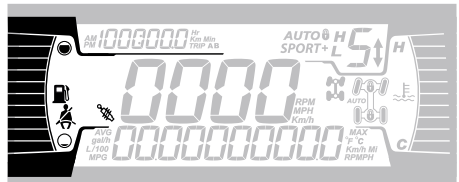

La pantalla lateral izquierda incluye:

- Indicador del nivel de combustible
- ícono del cinturón de seguridad
- ícono de suspensión Smart-Shox (si está equipada)

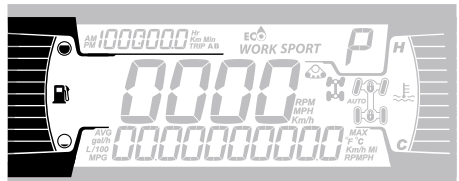

La pantalla lateral izquierda incluye:

- Indicador del nivel de combustible

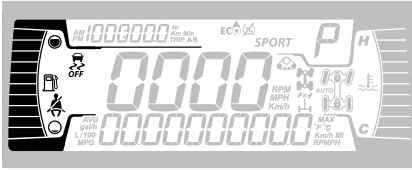

La pantalla lateral izquierda incluye:

- Indicador del nivel de combustible
- Ícono del cinturón de seguridad
- Icono para control de tracción (si está integrado)

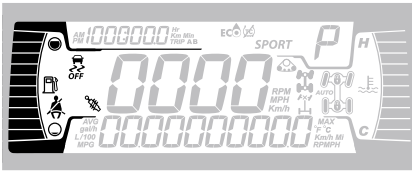

La pantalla lateral izquierda incluye:

- Indicador del nivel de combustible
- Ícono del cinturón de seguridad
- Icono para control de tracción (si está integrado)
- Icono de suspensión Smart-Shox (si está equipada)

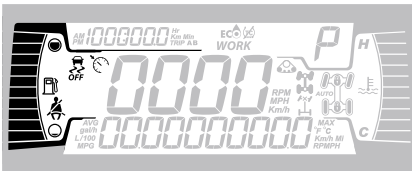

La pantalla lateral izquierda incluye:

- Indicador del nivel de combustible
- Ícono del cinturón de seguridad
- Icono para control de tracción (si está integrado)
- Limitador de velocidad utilitario (si está integrado)

Pantalla lateral derecha

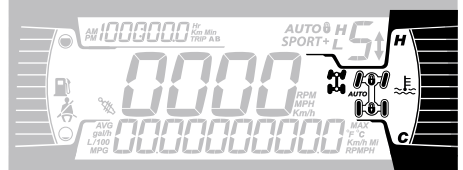

La pantalla lateral derecha incluye:

- Temperatura del motor
- 2WD/4WD/bloqueo de diferencial

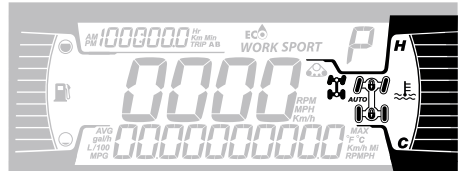

Icono	Descripción
	Icono 2x4
	Icono 4X4
	Bloqueo de diferencial delantero

Pantalla lateral derecha





La pantalla lateral izquierda incluye:

- Temperatura del motor
- Testigo 2X4/4X4 (si está instalado)
- Icono de Visco-4Lok (si está instalado) — Bloqueo del diferencial delantero

Icono	Descripción
	Icono 2x4
	Icono 4X4
	Icono de Bloqueo del diferencial delantero - Visco-4Lok



La pantalla lateral izquierda incluye:

- Temperatura del motor
- Testigo 2X4/4X4

Icono	Descripción
	Icono 2x4
	Icono 4X4



La pantalla lateral izquierda incluye:

- Temperatura del motor
- Testigo 4X6 / 6X6

Icono	Descripción
	Icono 4x6
	Icono 6x6

La pantalla lateral izquierda incluye:

- Temperatura del motor
- Testigo 4X6 / 6X6

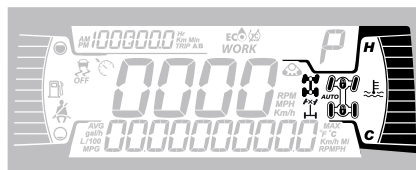

Icono	Descripción
	Icono 4x6
	Icono 6x6

Pantalla lateral derecha



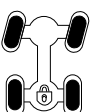

La pantalla lateral izquierda incluye:

- Temperatura del motor
- Testigo 2X4/4X4
- Bloqueo del diferencial trasero

Icono	Descripción
	Icono 2x4
	Icono 4X4
	Bloqueo del diferencial trasero

La pantalla lateral izquierda incluye:

- Temperatura del motor
- Testigo 4X6 / 6X6

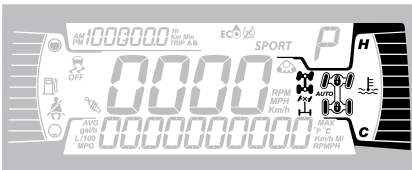
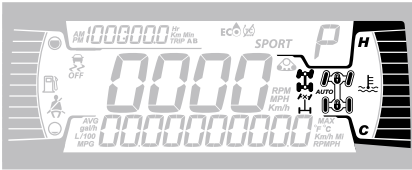

Icono	Descripción
	Icono 4x6
	Icono 6x6

Pantalla lateral derecha



La pantalla lateral izquierda incluye:



- Temperatura del motor
- Testigo 2X4/4X4
- Bloqueo del diferencial trasero

Icono	Descripción
	Icono 2x4
	Icono 4X4
	Bloqueo del diferencial trasero

La pantalla lateral izquierda incluye:

- Temperatura del motor
- Testigo 2X4/4X4 (si está instalado)

- Icono para bloqueo del diferencial delantero - Diferencial Smart-Lok (si está integrado)

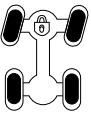
Icono	Descripción
	Icono 2x4
	Icono 4X4
	Bloqueo del diferencial delantero- Icono para el diferencial Smart-Lok

Pantalla central

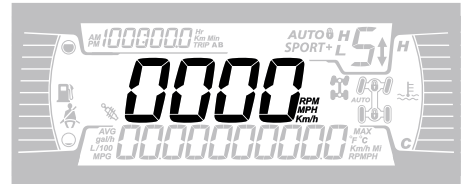

Muestra la velocidad del vehículo en km/h, mph ó r.p.m.



La pantalla central incluye:

- Velocidad del vehículo en km/h o mph.
- Kit de seguimiento activo (si está instalado)

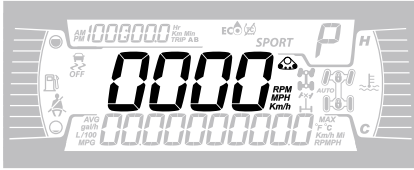

La pantalla central incluye:

- Velocidad del vehículo en km/h o mph o RPM.
- Kit de seguimiento activo (si está instalado)

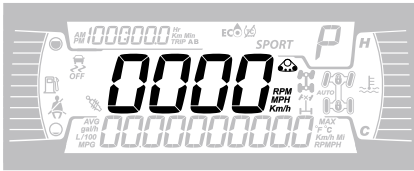

La pantalla central incluye:

- Velocidad del vehículo en km/h o mph o RPM.
- Kit de seguimiento activo (si está instalado)

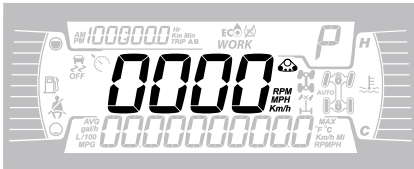

La pantalla central incluye:

- Velocidad del vehículo en km/h o mph o RPM.
- Kit de seguimiento activo (si está instalado)

Pantalla de posición de la transmisión

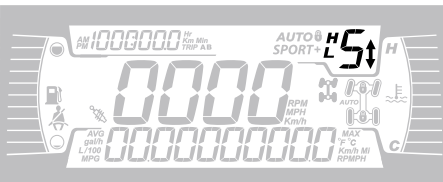

Esta pantalla muestra la posición de la marcha de la caja de cambios:

- P (estacionamiento)
- R (marcha atrás)
- N (punto muerto)
- H (marcha larga)
- L (marcha corta)
- Marcha 1 a 7
- - (rango no válido)

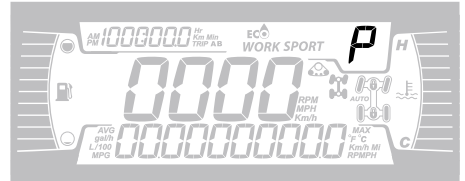

Esta pantalla muestra la posición de la marcha de la caja de cambios:

- P (estacionamiento)
- R (marcha atrás)
- N (punto muerto)
- H (marcha larga)
- L (marcha corta)
- - (rango no válido)

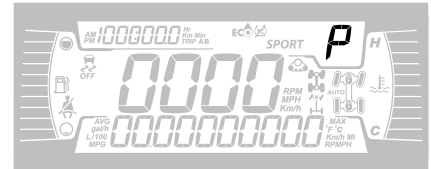

Esta pantalla muestra la posición de la marcha de la caja de cambios:

- P (estacionamiento)
- R (marcha atrás)
- N (punto muerto)
- H (marcha larga)
- L (marcha corta)
- - (rango no válido)

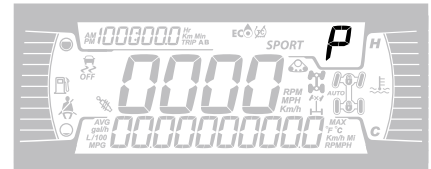

Esta pantalla muestra la posición de la marcha de la caja de cambios:

- P (estacionamiento)
- R (marcha atrás)
- N (punto muerto)
- H (marcha larga)
- L (marcha corta)
- - (rango no válido)

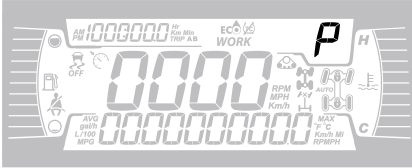

Esta pantalla muestra la posición de la marcha de la caja de cambios:

- P (estacionamiento)
- R (marcha atrás)
- N (punto muerto)
- H (marcha larga)
- L (marcha corta)
- - (rango no válido)

Pantalla para modo del motor.

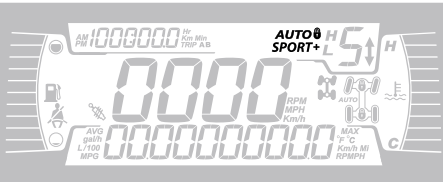

La pantalla MODE indica el modo de operación seleccionado:

- AUTO
- NORMAL (no se muestra)
- SPORT
- SPORT+
- : Dispositivos de mando desactivados en modo AUTO

Modo del Motor	Mensaje de activación
Normal	MODO NORMAL
Deporte	MODO SPORT
Deportivo+	MODO SPORT+

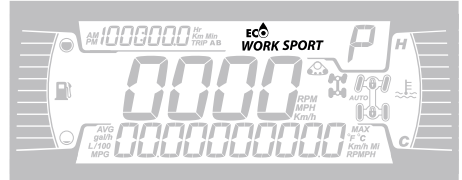

La pantalla para modo del motor indica el tipo de operación seleccionado:

- ECO o WORK (según la configuración del vehículo)
- SPORT

Para cambiar entre modelos, mantenga pulsado el botón INFERIOR y haga una pulsación breve del botón INFERIOR para ver todos los modos disponibles.

Modo del Motor	Mensaje de activación
Eco	MODO ECO
Trabajo	MODO DE TRABAJO
Deporte	MODO SPORT

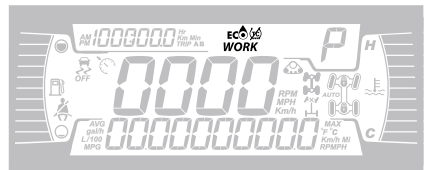

La pantalla para modo del motor indica el tipo de operación seleccionado:

- Modo ECO DESACTIVADO (no se muestra nada)
- ECO
- TRABAJO

Para cambiar entre modelos, mantenga pulsado el botón INFERIOR y haga una pulsación breve del botón INFERIOR para ver todos los modos disponibles.

Modo del Motor	Mensaje de activación
Modo ECO DESACTIVADO	ECO OFF
Eco	MODO ECO
Trabajo	MODO DE TRABAJO

El icono de control de tracción  también se muestra en este lugar.

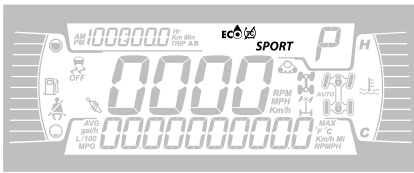
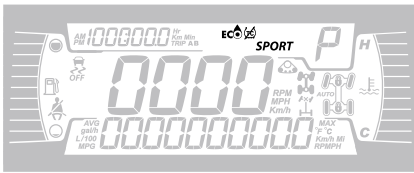

La pantalla MODE indica el modo de operación seleccionado:

- Modo ECO DESACTIVADO (no se muestra nada)
- ECO
- TRABAJO

Para cambiar entre modelos, mantenga pulsado el botón INFERIOR y haga una pulsación breve del botón INFERIOR para ver todos los modos disponibles.

Modo del Motor	Mensaje de activación
Modo ECO DESACTIVADO	ECO OFF
Eco	MODO ECO
Trabajo	MODO DE TRABAJO

El icono de control de tracción  también se muestra en este lugar.

Pantalla de viaje

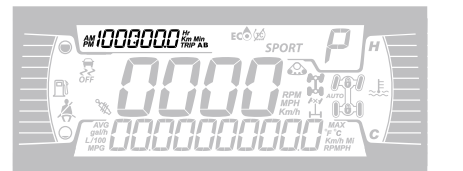
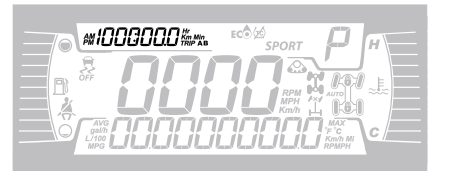
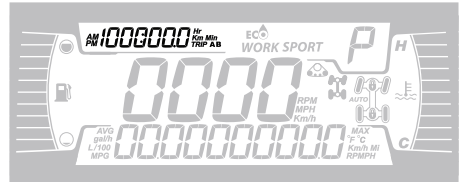
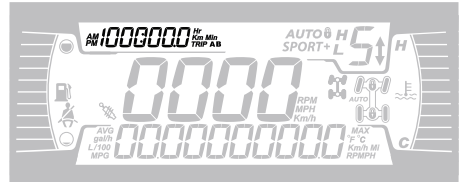

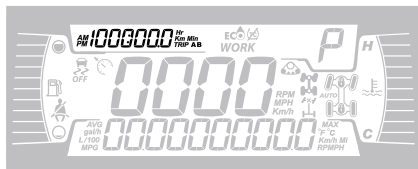

Esta pantalla muestra información del viaje:

- Cuentakilómetros (registro de distancia acumulativa)
- Recorrido A
- Recorrido B
- Contador de horas del vehículo
- Reloj

Utilice el botón SUPERIOR para cambiar la información que se indica.

Mantenga pulsado el botón SUPERIOR para restablecer los medidores de Viaje A/B.

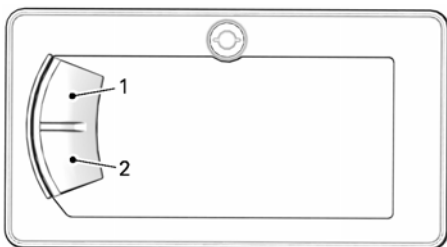

1. Botón superior
2. Botón inferior

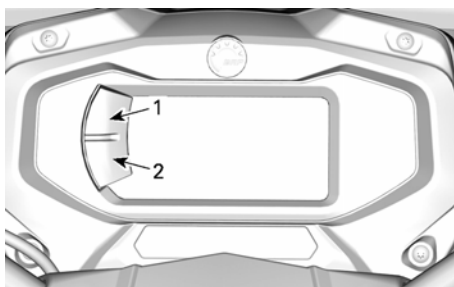

1. Botón superior
2. Botón inferior

Lámparas indicadoras

Luces de advertencia e indicadores



Luces de ADVERTENCIA y de indicadores	
	NARANJA: problema de funcionamiento del vehículo
	AZUL - Luces largas
	ROJO: la temperatura del motor es demasiado alta.
	VERDE - Punto muerto
	ROJO: la palanca de bloqueo del freno está acoplada o hay un mal funcionamiento del sistema de frenos
	ROJO: la tensión de la batería es demasiado baja o hay un problema con el sistema eléctrico
	ROJO: presión de aceite baja Normalmente ENCENDIDA cuando el motor está PARADO
	NARANJA: nivel bajo de combustible
	NARANJA Encendido: Anomalía del sistema de control de emisiones del vehículo Intermitente: Problemas del motor, el modo de funcionamiento limitado está activado. Lleve el vehículo a reparar inmediatamente.



Luces de ADVERTENCIA y de indicadores	
	VERDE - Luces intermitentes
	Parpadeo de luces de emergencia: los indicadores de giro delanteros y traseros parpadearán
	NARANJA: problema de funcionamiento del vehículo
	AZUL - Luces largas
	ROJO: la temperatura del motor es demasiado alta.
	VERDE - Punto muerto
	ROJO: la palanca de bloqueo del freno está acoplada o hay un mal funcionamiento del sistema de frenos
	ROJO: la tensión de la batería es demasiado baja o hay un problema con el sistema eléctrico
	NARANJA: anomalía del sistema ABS
	ROJO: presión de aceite baja Normalmente ENCENDIDA cuando el motor está PARADO





Luces de ADVERTENCIA y de indicadores

	NARANJA: nivel bajo de combustible
	NARANJA Encendido: Anomalía del sistema de control de emisiones del vehículo Intermitente: Problemas del motor, el modo de funcionamiento limitado está activado. Lleve el vehículo a reparar inmediatamente.





Luces de ADVERTENCIA y de indicadores

	VERDE - Luces intermitentes
	Parpadeo de luces de emergencia: los indicadores de giro delanteros y traseros parpadearán
	NARANJA: problema de funcionamiento del vehículo
	AZUL - Luces largas
	ROJO: la temperatura del motor es demasiado alta.
	VERDE - Punto muerto
	ROJO: la palanca de bloqueo del freno está acoplada o hay un mal funcionamiento del sistema de frenos





Luces de ADVERTENCIA y de indicadores	
	ROJO: la tensión de la batería es demasiado baja o hay un problema con el sistema eléctrico
	ROJO: presión de aceite baja Normalmente ENCENDIDA cuando el motor está PARADO
	NARANJA: nivel bajo de combustible
	NARANJA Encendido: Anomalía del sistema de control de emisiones del vehículo Intermitente: Problemas del motor, el modo de funcionamiento limitado está activado. Lleve el vehículo a reparar inmediatamente.





Iconos e indicadores



Iconos e indicadores	
<i>SPORT</i>	– Indica que el modo SPORT está seleccionado.
<i>WORK</i>	– Indica que el modo WORK está seleccionado.
	– Si se ilumina, indica que es necesario llevar a cabo un mantenimiento. – Dirijase a un distribuidor o persona autorizada de Can-Am Off-road que elija para el mantenimiento.
	– Kit de seguimiento activo (si está instalado).

Iconos e indicadores	
<i>SPORT</i>	– Indica que el modo SPORT está seleccionado.
<i>WORK</i>	– Indica que el modo WORK está seleccionado.
	– Si se ilumina, indica que es necesario llevar a cabo un mantenimiento. – Dirijase a un distribuidor o



Iconos e indicadores	
	persona autorizada de Can-Am Off-road que elija para el mantenimiento.
	- Kit de seguimiento activo (si está instalado).
	- Indica que el bloqueo del diferencial delantero - Visco-4Lok está activado. Cuando esta opción está disponible.

Iconos e indicadores	
<i>SPORT</i>	- Indica que el modo SPORT está seleccionado.
<i>WORK</i>	- Indica que el modo WORK está seleccionado.
	- Si se ilumina, indica que es necesario llevar a cabo un mantenimiento. - Diríjase a un distribuidor o persona autorizada de Can-Am Off-road que elija para el mantenimiento.
	- Kit de seguimiento activo (si está instalado).
	- Indica que el bloqueo del diferencial delantero - Visco-4Lok está activado. Cuando esta opción está disponible.
	- Indica que se ha seleccionado el limitador de velocidad. - Cuando esta opción está disponible.





Iconos e indicadores	
<i>SPORT</i>	<ul style="list-style-type: none"> - Indica que el modo SPORT está seleccionado.
<i>WORK</i>	<ul style="list-style-type: none"> - Indica que el modo WORK está seleccionado.
	<ul style="list-style-type: none"> - Si se ilumina, indica que es necesario llevar a cabo un mantenimiento. - Diríjase a un distribuidor o persona autorizada de Can-Am Off-road que elija para el mantenimiento.
	<ul style="list-style-type: none"> - Kit de seguimiento activo (si está instalado).
	<ul style="list-style-type: none"> - Indica que el bloqueo del diferencial delantero - Visco-4Lok está activado. Cuando esta opción está disponible.
	<ul style="list-style-type: none"> - Indica que se ha seleccionado el limitador de velocidad. - Cuando esta opción está disponible.

Iconos e indicadores	
<i>SPORT</i>	<ul style="list-style-type: none"> - Indica que el modo SPORT está seleccionado.
<i>WORK</i>	<ul style="list-style-type: none"> - Indica que el modo WORK está seleccionado.
	<ul style="list-style-type: none"> - Kit de seguimiento activo (si está instalado).
	<ul style="list-style-type: none"> - Si se ilumina, indica que es necesario llevar a cabo un mantenimiento. - Diríjase a un distribuidor o persona autorizada de Can-Am Off-road que elija para el mantenimiento.



Iconos e indicadores	
<i>WORK</i>	Indica que el modo WORK está seleccionado.
	Indica que el modo ECO está seleccionado.
	Quando se ilumina, indica que el cinturón no está abrochado con el vehículo inmovilizado. Si parpadea, indica que el vehículo está en movimiento.

Iconos e indicadores	
	Kit de seguimiento activo (si está instalado)
	<ul style="list-style-type: none"> Indica que se ha seleccionado el limitador utilitario de velocidad. Cuando esta opción está disponible.

Iconos e indicadores	
<i>SPORT</i>	<ul style="list-style-type: none"> Indica que el modo SPORT está seleccionado.
	<ul style="list-style-type: none"> Indica que el modo ECO está seleccionado.

Iconos e indicadores	
	Cuando se ilumina, indica que el cinturón no está abrochado con el vehículo inmovilizado. Si parpadea, indica que el vehículo está en movimiento.
	<ul style="list-style-type: none"> Si se ilumina, indica que es necesario llevar a cabo un mantenimiento. Diríjase a un distribuidor o persona autorizada de Can-Am Off-road que elija para el mantenimiento.
	<ul style="list-style-type: none"> Kit de seguimiento activo (si está instalado).
	<ul style="list-style-type: none"> Indica bloqueo del diferencial delantero - El diferencial Smart-Lok en funcionamiento. (si está equipada)

Iconos e indicadores	
<i>SPORT</i>	Indica que el modo SPORT está seleccionado.
	Cuando se ilumina, indica que el cinturón no está abrochado con el

Iconos e indicadores	
	<p>vehículo inmovilizado.</p> <p>Si parpadea, indica que el vehículo está en movimiento.</p>
	<p>Si se ilumina, indica que es necesario llevar a cabo un mantenimiento.</p> <p>Diríjase a un distribuidor o persona autorizada de Can-Am que elija para el mantenimiento.</p>
	<p>Cuando se enciende, es porque las levas de cambio están desactivadas.</p> <p>Pulse el botón M durante más de 5 segundos para reactivar las levas de cambio.</p>

CONFIGURACIÓN

Los botones para navegar por los menús están situados en la parte izquierda de la pantalla de LCD.

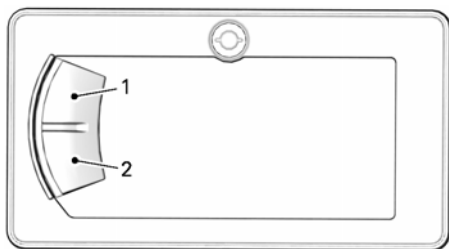

1. Botón superior
2. Botón inferior

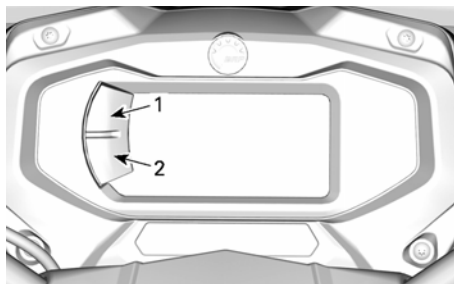

1. Botón superior
2. Botón inferior

Configuración

Mediante el botón INFERIOR, seleccione **CONFIGURACIÓN** y manténgalo pulsado para acceder al menú de opciones.

Restablecimiento de mantenimiento

NOTA:

Solo cuando se muestra el icono de mantenimiento.

Utilizando el botón INFERIOR, seleccione **REST MANT** y manténgalo pulsado para restablecer el mantenimiento.

Códigos de avería

Solo está disponible cuando está activado un código como mínimo.

Utilizando el botón INFERIOR, seleccione **CÓDIGOS** y manténgalo pulsado para ver los códigos de avería activos.

Los códigos de avería se desplazarán en la pantalla inferior.

Poner a cero las estadísticas

Mediante el botón INFERIOR, seleccione **RESTABLECER ESTADÍSTICAS** y manténgalo presionado para realizar el restablecimiento.

Selección de unidades

La pantalla multifunción está predeterminada en fábrica en unidades imperiales, aunque es posible cambiarlas a unidades métricas.

Utilizando el botón INFERIOR, seleccione **UNIDADES** y manténgalo pulsado para cambiar las unidades.

Configuración del reloj

Deben realizarse las siguientes operaciones utilizando el botón INFERIOR.

1. Seleccione **CLOCK** y manténgalo pulsado para ajustar el reloj.
2. Pulse el botón para seleccionar la pantalla del reloj.
3. Pulse y mantenga pulsado el botón durante 1 segundo.
4. Pulse el botón para seleccionar el formato de hora 12:00 AM/PM o 24:00 horas.
5. Pulse y mantenga pulsado del botón para confirmar la selección.
6. Pulse el botón para cambiar la hora (la hora parpadea).
7. Pulse y mantenga pulsado el botón para confirmar la selección de hora.
8. Pulse el botón para pasar a los minutos (los minutos parpadearán).
9. Pulse y mantenga pulsado el botón para confirmar la selección de los minutos.

Configuración del idioma

Es posible cambiar el idioma de la pantalla del indicador.

Póngase en contacto con un concesionario autorizado de Can-Am Off-road para obtener información sobre los idiomas disponibles y para configurar el indicador según sus preferencias.

Ajuste del brillo

El brillo de la pantalla de LCD se puede ajustar.

Utilizando el botón INFERIOR, seleccione **BRILLO** y manténgalo pulsado para cambiar el brillo.

Utilizando el botón INFERIOR, ajuste el brillo y después, mantenga pulsado el botón para confirmar la selección.

PANTALLA DIGITAL DE 7,6" (TECLADO)

Indicador multifunción

⚠ ATENCIÓN

No realice ajustes en la pantalla durante la navegación; podría perder el control.

Pantalla inferior



Puede mostrar lo siguiente:

- RPM
- Estadísticas del vehículo
- Temperatura del motor
- Voltaje de la batería
- Configuración
- Mensajes
- Modo de DPS activo

La pantalla Estad VELOCIDAD muestra la velocidad máxima y la media. Mantenga pulsado el botón OK durante 1 segundo para restablecerla.

Pantalla lateral izquierda

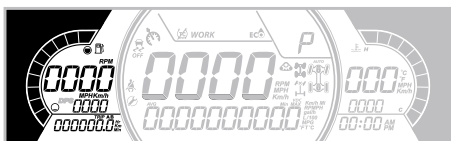
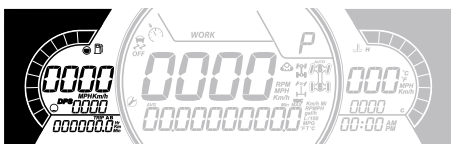
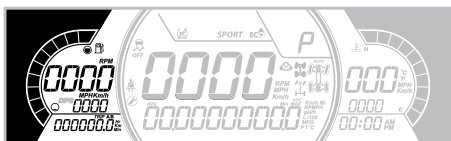
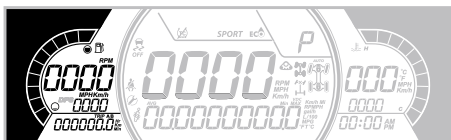

La pantalla lateral izquierda incluye:

- Indicador del nivel de combustible
- Cuentakilómetros parcial (A-B)
- Cuentakilómetros
- Contador de horas del vehículo
- Indicador DSP
- RPM
- Velocidad del vehículo

NOTA:

Cuando la velocidad del vehículo se indica aquí, la cantidad de rpm se muestra automáticamente en la parte central y viceversa.

Pantalla lateral derecha

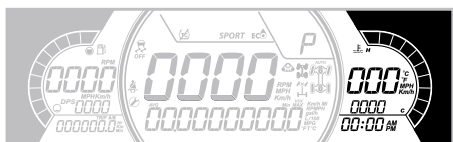
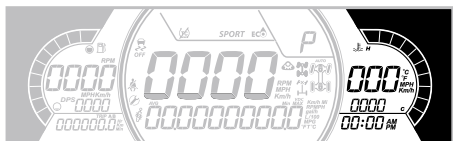



La pantalla lateral derecha incluye:

- Temperatura del motor
- Reloj
- Indicador del limitador utilitario de velocidad.

El indicador de velocidad en esta pantalla se activa cuando la pantalla central muestra otra información distinta a la velocidad. De lo contrario, está en blanco.

Pantalla central

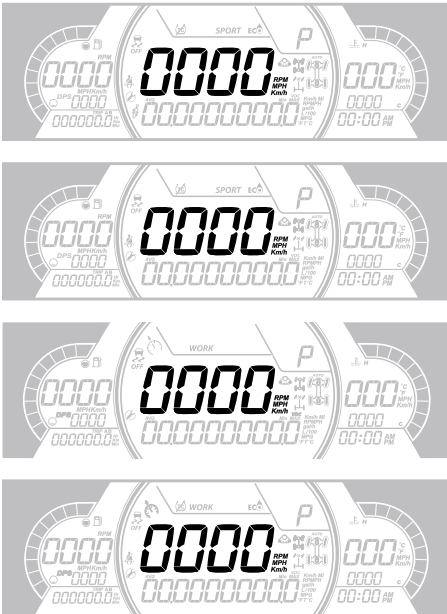

Puede mostrar lo siguiente:

- RPM

- Velocidad del vehículo

Pantalla de posición de la transmisión

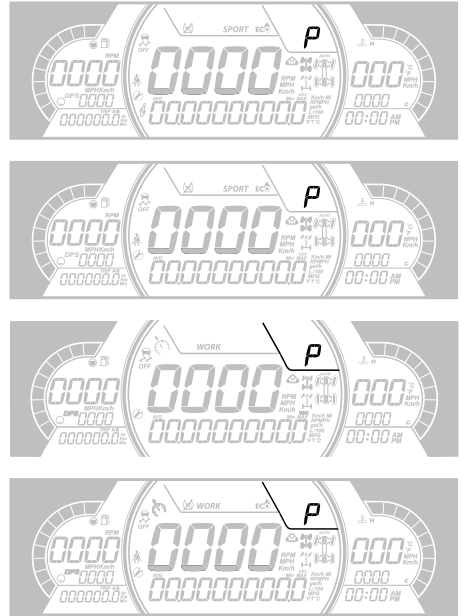

Esta pantalla muestra la posición de la marcha de la caja de cambios:

- P (estacionamiento)
- R (marcha atrás)
- N (punto muerto)
- H (marcha larga)
- L (marcha corta)
- - (marcha no válida)

Pantalla para modo del motor.

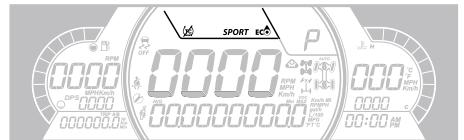

La pantalla para modo del motor indica el tipo de operación seleccionado:

- SPORT
- ECO

En la activación y desactivación, en la pantalla inferior se mostrará un mensaje con el modo seleccionado, como se indica a continuación:

Modo del Motor	Mensaje de activación
Deporte	MODO SPORT
ECO	MODO ECO

El ícono para control de tracción  también se muestra en este sitio.

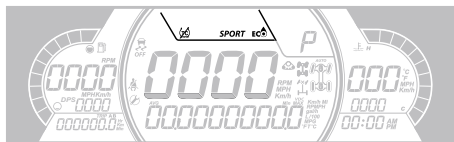

La pantalla para modo del motor indica el tipo de operación seleccionado:

- SPORT
- ECO

En la activación y desactivación, en la pantalla inferior se mostrará un mensaje con el modo seleccionado, como se indica a continuación:

Modo del Motor	Mensaje de activación
Deporte	MODO SPORT
ECO	MODO ECO

El ícono para control de tracción  también se muestra en este sitio.

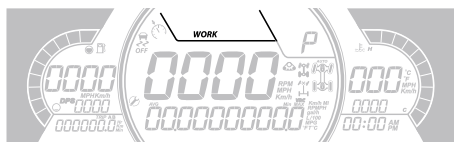

La pantalla para modo del motor indica el tipo de operación seleccionado:

- TRABAJO

En la activación y desactivación, en la pantalla inferior se mostrará un mensaje con el modo seleccionado, como se indica a continuación:

Modo del Motor	Mensaje de activación
Trabajo	MODO DE TRABAJO

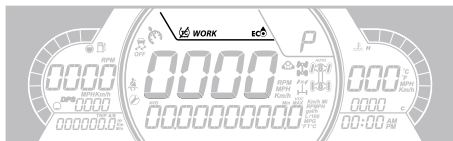

La pantalla para modo del motor indica el tipo de operación seleccionado:

- Modo ECO DESACTIVADO (no se muestra nada)
- ECO
- TRABAJO

Para cambiar entre modelos, mantenga pulsado el botón INFERIOR y haga una pulsación breve del botón INFERIOR para ver todos los modos disponibles.

Modo del Motor	Mensaje de activación
Modo ECO DESACTIVADO	ECO OFF
Eco	MODO ECO
Trabajo	MODO DE TRABAJO



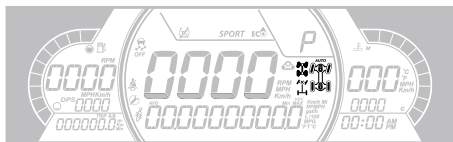

El ícono para control de tracción  también se muestra en este sitio.

Pantalla Centro Derecha



La pantalla central derecha indica el modo seleccionado de funcionamiento:



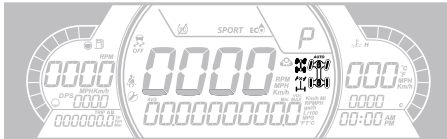

- 2X4
- 4X4
- Bloqueo del diferencial delantero (tecnología Smart-Lok)
- Kit de seguimiento activo (si está instalado).

Icono	Descripción
	Icono 2x4
	Icono 4X4
	Bloqueo de diferencial delantero
	Kit de seguimiento activo (si está instalado).



La pantalla central derecha indica el modo seleccionado de funcionamiento:

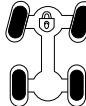

- 2X4
- 4X4
- Bloqueo del diferencial delantero (tecnología Smart-Lok)
- Kit de seguimiento activo (si está instalado).



Icono	Descripción
	Icono 2x4
	Icono 4X4
	Bloqueo de diferencial delantero
	Kit de seguimiento activo (si está instalado).



La pantalla central derecha indica el modo seleccionado de funcionamiento:

- 2X4
- 4X4
- Bloqueo del diferencial delantero (tecnología Smart-Lok)
- Kit de seguimiento activo (si está instalado).

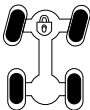

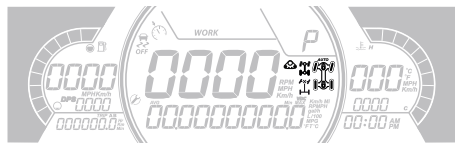

Icono	Descripción
	Icono 2x4
	Icono 4X4

Icono	Descripción
	Bloqueo de diferencial delantero
	Kit de seguimiento activo (si está instalado).

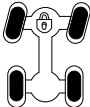

La pantalla central derecha indica el modo seleccionado de funcionamiento:

- 2X4
- 4X4
- Bloqueo de diferencial delantero
- Kit de seguimiento activo (si está instalado).



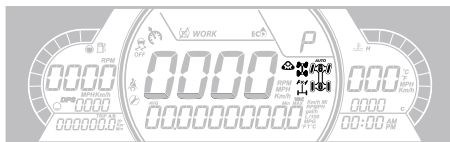

Icono	Descripción
	Icono 2x4
	Icono 4X4
	Bloqueo de diferencial delantero
	Kit de seguimiento activo (si está instalado).

Pantalla Centro Derecha

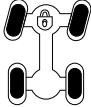

La pantalla central derecha indica el modo seleccionado de funcionamiento:

- 4X6
- 6X6
- Bloqueo del diferencial delantero (tecnología Smart-Lok)
- Kit de seguimiento activo (si está instalado).

Icono	Descripción
	Icono 4x6
	Icono 6x6
	Bloqueo de diferencial delantero
	Kit de seguimiento activo (si está instalado).

Pantalla central izquierda

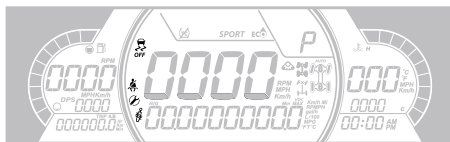

La pantalla lateral Centro Izquierda incluye:

- Icono de control de tracción.
- Recordatorio del cinturón de seguridad
- Recordatorio de mantenimiento
- Diferencial Smart-Shok



La pantalla lateral Centro Izquierda incluye:

- Icono de control de tracción.
- Recordatorio del cinturón de seguridad
- Recordatorio de mantenimiento

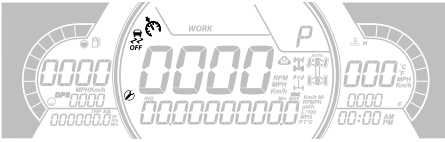

La pantalla lateral Centro Izquierda incluye:

- Limitador de velocidad (modelos de la categoría T).
- Icono para control de tracción (si viene integrado)
- Recordatorio de mantenimiento



La pantalla lateral Centro Izquierda incluye:

- Limitador utilitario de velocidad
- Icono de control de tracción.
- Recordatorio del cinturón de seguridad
- Recordatorio de mantenimiento

Lámparas indicadoras



Luces de advertencia e indicadores



Luces de ADVERTENCIA y de indicadores	
	NARANJA: problema de funcionamiento del vehículo
	AZUL - Luces largas
	ROJO: la temperatura del motor es demasiado alta.
	VERDE - Punto muerto
	ROJO: la palanca de bloqueo del freno está acoplada o hay un mal funcionamiento del sistema de frenos
	ROJO: la tensión de la batería es demasiado baja o hay un problema con el sistema eléctrico
	ROJO: presión de aceite baja Normalmente ENCENDIDA cuando el motor está PARADO
	NARANJA: nivel bajo de combustible
	NARANJA Encendido: Anomalía del sistema de control de emisiones del vehículo Intermitente: Problemas del motor, el modo de funcionamiento limitado está activado. Lleve el vehículo a reparar inmediatamente.







Luces de ADVERTENCIA y de indicadores	
	VERDE - Luces intermitentes
	Parpadeo de luces de emergencia: los indicadores de giro delanteros y traseros parpadearán
	NARANJA: problema de funcionamiento del vehículo
	AZUL - Luces largas
	ROJO: la temperatura del motor es demasiado alta.
	VERDE - Punto muerto
	ROJO: la palanca de bloqueo del freno está acoplada o hay un mal funcionamiento del sistema de frenos
	ROJO: la tensión de la batería es demasiado baja o hay un problema con el sistema eléctrico
	NARANJA: anomalía del sistema ABS
	ROJO: presión de aceite baja Normalmente ENCENDIDA cuando el motor está PARADO

Luces de ADVERTENCIA y de indicadores	
	NARANJA: nivel bajo de combustible
	NARANJA Encendido: Anomalía del sistema de control de emisiones del vehículo Intermitente: Problemas del motor, el modo de funcionamiento limitado está activado. Lleve el vehículo a reparar inmediatamente.







Luces de ADVERTENCIA y de indicadores	
	VERDE - Luces intermitentes
	Parpadeo de luces de emergencia: los indicadores de giro delanteros y traseros parpadearán
	NARANJA: problema de funcionamiento del vehículo
	AZUL - Luces largas
	ROJO: la temperatura del motor es demasiado alta.
	VERDE - Punto muerto
	ROJO: la palanca de bloqueo del freno está acoplada o hay un mal funcionamiento del sistema de frenos

Luces de ADVERTENCIA y de indicadores	
	ROJO: la tensión de la batería es demasiado baja o hay un problema con el sistema eléctrico
	ROJO: presión de aceite baja Normalmente ENCENDIDA cuando el motor está PARADO
	NARANJA: nivel bajo de combustible
	NARANJA Encendido: Anomalía del sistema de control de emisiones del vehículo Intermitente: Problemas del motor, el modo de funcionamiento limitado está activado. Lleve el vehículo a reparar inmediatamente.

Iconos e indicadores	
	Off-road que elija para el mantenimiento.
	- Kit de seguimiento activo (si está instalado).
	- Indica que el bloqueo del diferencial delantero - Visco-4Lok está activado. Cuando esta opción está disponible.





Iconos e indicadores





Iconos e indicadores	
<i>SPORT</i>	- Indica que el modo SPORT está seleccionado.
<i>WORK</i>	- Indica que el modo WORK está seleccionado.
	- Si se ilumina, indica que es necesario llevar a cabo un mantenimiento. - Diríjase a un distribuidor o persona autorizada de Can-Am





Iconos e indicadores	
<i>SPORT</i>	<ul style="list-style-type: none"> - Indica que el modo SPORT está seleccionado.
<i>WORK</i>	<ul style="list-style-type: none"> - Indica que el modo WORK está seleccionado.
	<ul style="list-style-type: none"> - Si se ilumina, indica que es necesario llevar a cabo un mantenimiento. - Diríjase a un distribuidor o persona autorizada de Can-Am Off-road que elija para el mantenimiento.
	<ul style="list-style-type: none"> - Kit de seguimiento activo (si está instalado).
	<ul style="list-style-type: none"> - Indica que el bloqueo del diferencial delantero - Visco-4Lok está activado. Cuando esta opción está disponible.
	<ul style="list-style-type: none"> - Indica que se ha seleccionado el limitador de velocidad. - Cuando esta opción está disponible.



Iconos e indicadores	
<i>WORK</i>	Indica que el modo WORK está seleccionado.
	Indica que el modo ECO está seleccionado.
	Cuando se ilumina, indica que el cinturón no está abrochado con el vehículo inmovilizado. Si parpadea, indica que el vehículo está en movimiento.
	Si se ilumina, indica que es necesario llevar a cabo un mantenimiento. Diríjase a un distribuidor o persona autorizada de Can-Am que elija para el mantenimiento.
	Kit de seguimiento activo (si está instalado)
	<ul style="list-style-type: none"> - Indica que se ha seleccionado el limitador utilitario de velocidad. - Cuando esta opción está disponible.



Iconos e indicadores	
<i>WORK</i>	Indica que el modo WORK está seleccionado.
	Indica que el modo ECO está seleccionado.



Iconos e indicadores	
	Cuando se ilumina, indica que el cinturón no está abrochado con el vehículo inmovilizado. Si parpadea, indica que el vehículo está en movimiento.
	Si se ilumina, indica que es necesario llevar a cabo un mantenimiento. Diríjase a un distribuidor o persona autorizada de Can-Am que elija para el mantenimiento.
	Kit de seguimiento activo (si está instalado)
	<ul style="list-style-type: none"> – Encendido: Cuando el HDC esté activado o cuando haya un fallo de funcionamiento del módulo de ABS. – Parpadea: cuando el sistema TCS y los controles HDC, BTC o DTC estén actuando.
	<ul style="list-style-type: none"> – Indica que se ha seleccionado el limitador de velocidad. – Cuando esta opción está disponible.



Iconos e indicadores	
<i>SPORT</i>	– Indica que el modo SPORT está seleccionado.
	– Indica que el modo ECO está seleccionado.
	<ul style="list-style-type: none"> – Cuando se ilumina, indica que el cinturón no está abrochado con el vehículo inmovilizado. – Si parpadea, indica que el vehículo está en movimiento.
	<ul style="list-style-type: none"> – Si se ilumina, indica que es necesario llevar a cabo un mantenimiento. – Diríjase a un distribuidor o persona autorizada de Can-Am Off-road que elija para el mantenimiento.
	<ul style="list-style-type: none"> – Encendido: Cuando el HDC esté activado o cuando haya un fallo de funcionamiento del módulo de ABS. – Parpadea: cuando el sistema TCS y los controles HDC, BTC o DTC estén actuando.

Iconos e indicadores	
	Kit de seguimiento activo (si está instalado)
	– Indica bloqueo del diferencial delantero. Cuando esta opción está disponible.
	– Indica que el sistema de Control de tracción está desactivado. – El sistema no reduce la potencia del motor pero disminuye la estabilidad de conducción. – Por lo tanto, es necesario conducir con el debido cuidado.
	– Indica que se ha seleccionado el limitador de velocidad.

Iconos e indicadores	
<i>SPORT</i>	– Indica que el modo SPORT está seleccionado.
	– Indica que el modo ECO está seleccionado.
	– Cuando se ilumina, indica que el cinturón no está abrochado con el vehículo inmovilizado. – Si parpadea, indica que el vehículo está en movimiento.
	– Si se ilumina, indica que es necesario

Iconos e indicadores	
	llevar a cabo un mantenimiento. – Diríjase a un distribuidor o persona autorizada de Can-Am Off-road que elija para el mantenimiento.
	Kit de seguimiento activo (si está instalado)
	– Indica bloqueo del diferencial delantero. Cuando esta opción está disponible.

Iconos e indicadores	
<i>SPORT</i>	– Indica que el modo SPORT está seleccionado.
	– Indica que el modo ECO está seleccionado.
	– Cuando se ilumina, indica que el cinturón no está abrochado con el vehículo inmovilizado. – Si parpadea, indica que el vehículo está en movimiento.
	– Si se ilumina, indica que es necesario llevar a cabo un mantenimiento. – Diríjase a un distribuidor o persona autorizada de Can-Am Off-road que elija para el mantenimiento.

Iconos e indicadores	
	Kit de seguimiento activo (si está instalado)
	- Indica que el diferencial delantero está bloqueado - Diferencial Smart-Lok Cuando esta opción está disponible.

Ajustes

Configuración

Mediante el botón MENÚ del teclado, seleccione **CONFIGURACIÓN** y manténgalo presionado para acceder al menú de opciones.

Se puede pulsar el botón OK en vez de mantener pulsado el botón MENÚ.

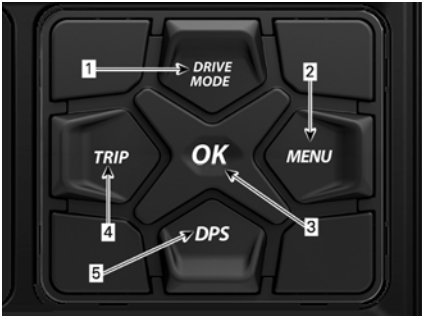

TECLADO DE 5 BOTONES

1. Botón MODO DE CONDUCCIÓN
2. Botón MENÚ
3. Botón OK
4. Botón Activar
5. Botón de DPS

Restablecimiento de mantenimiento

NOTA:

Solo cuando se muestra el icono de mantenimiento.

Utilizando el botón MENÚ, seleccione **RES MANT** y manténgalo pulsado para restablecer el mantenimiento.

Códigos de avería

Disponible solamente cuando se activa al menos un código.

Utilizando el botón MENÚ, seleccione **CÓDIGOS** y manténgalo pulsado para ver los códigos de avería activos.

Los códigos de avería se desplazarán en la pantalla inferior.

Poner a cero las estadísticas

Mediante el botón MENÚ, seleccione **RESTABLECER ESTADÍSTICAS** y manténgalo presionado para realizar el restablecimiento.

Selección de unidades

La pantalla multifunción está predeterminada en fábrica en unidades imperiales, aunque es posible cambiarlas a unidades métricas.

Mediante el botón MENÚ, seleccione **UNIDADES** y manténgalo presionado para cambiar las unidades.

Velocidad/RPM

Las pantallas de velocidad y RPM pueden intercambiarse.

Utilizando el botón MENÚ, seleccione y mantenga pulsado el botón **SPEED/RPM** para invertir la visualización de velocidad y RPM.

Configuración del reloj

Se deben realizar todas las siguientes acciones utilizando el botón MENU..

1. Seleccione **CLOCK** (reloj) y manténgalo pulsado para cambiar la hora.
2. Pulse el botón para seleccionar la pantalla del reloj.
3. Pulse y mantenga pulsado el botón durante 1 segundo.

4. Pulse el botón para seleccionar el formato de hora 12:00 AM PM o 24:00 horas.
5. Pulse y mantenga pulsado el botón o el botón OK para confirmar la selección.
6. Pulse el botón para cambiar la hora (la hora parpadea).
7. Pulse y mantenga pulsado el botón o el botón OK para confirmar la selección de la hora
8. Pulse el botón para pasar a minutos (los minutos parpadearán).
9. Pulse y mantenga pulsado el botón para confirmar la selección de los minutos.

Ajuste del brillo

El brillo de la pantalla de LCD se puede ajustar.

Utilizando el botón MENÚ, seleccione **BRILLO** y mantenga pulsado el botón MENÚ para cambiar el brillo.

Utilizando el botón MENÚ, ajuste del brillo y después pulse y mantenga pulsado el botón MENÚ para confirmar la selección.

Configuración del idioma

Es posible cambiar el idioma de la pantalla del indicador.

Póngase en contacto con un concesionario autorizado de Can-Am Off-road para obtener información sobre los idiomas disponibles y para configurar el indicador según sus preferencias.

MODOS DE DPS

La pantalla inferior puede mostrar qué modo DPS está activo. Consulte *Afinar su desplazamiento*.

OPTIMICE LA CONDUCCIÓN

Función DPS

La dirección asistida dinámica de modo triple (DPS) ofrece una asistencia de dirección fácil al conductor. El nivel de asistencia se adaptará automáticamente de acuerdo con la velocidad del vehículo y la demanda del conductor para proporcionar una dirección asistida máxima a bajas velocidades, cuando la demanda suele ser mayor. Conforme aumenta la velocidad, la asistencia se reduce progresivamente para mantener la máxima precisión y sensación al volante del conductor.

Es posible elegir entre tres modos de asistencia: Mínimo, Medio y Máximo. Cada modo seguirá adaptándose automáticamente a la velocidad del vehículo y a las demandas del conductor, por lo que no requiere de cambios mientras se conduce. Estos modos se usan para ajustar el nivel de asistencia conforme a las preferencias de cada conductor:

El vehículo incluye los siguientes modos de DPS preajustados de fábrica.

MODO DE AJUSTE DE DPS	
DPS MAX.	Asistencia a la dirección máxima
DPS MED.	Asistencia a la dirección media
DPS MÍN.	Asistencia a la dirección mínima

Para que se muestre el modo de DPS activo, siga el procedimiento que se indica a continuación:

1. Pulse y suelte el botón **DPS**.

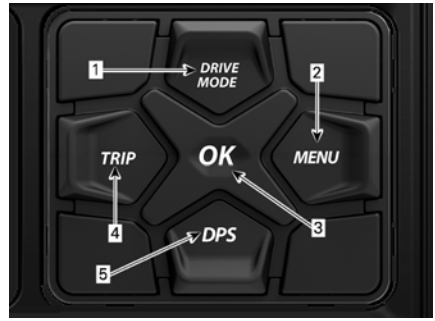

1. Botón de **DPS**
2. Consulte el indicador multifunción para comprobar el modo de **DPS** activo.

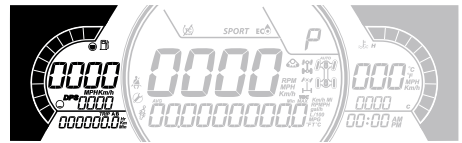

SE MUESTRA LA PANTALLA DIGITAL DE 7,6 PULG.

3. Pulse y suelte el botón **DPS**.
4. Consulte el indicador multifunción para comprobar el modo de **DPS** activo.
5. Mantenga pulsado el botón **DPS** durante 2 segundos para ir al siguiente ajuste.
6. Suelte el botón **DPS**.
7. Repita esta operación hasta seleccionar el ajuste deseado.

NOTA:

El ajuste de **DPS** no será posible si la caja de engranajes se encuentra en la posición de **MARCHA ATRÁS**.

Pautas para los ajustes de la suspensión

El manejo y la comodidad del vehículo dependen de los ajustes que se haga a la suspensión.

⚠ ATENCIÓN

El ajuste de la suspensión podría afectar a la maniobrabilidad del vehículo.

Dedique el tiempo necesario para familiarizarse con la respuesta del vehículo después de realizar cualquier ajuste de la suspensión.

La elección de los ajustes de la suspensión varía según la carga del vehículo, las preferencias personales, la velocidad y el estado del terreno.

La mejor manera de configurar la suspensión es, a partir de la configuración de fábrica, ir personalizando los ajustes uno a uno.

Los ajustes de la parte delantera y trasera están interrelacionados. Por ejemplo, quizá sea necesario reajustar los amortiguadores traseros después de ajustar los delanteros.

Pruebe el vehículo en marcha en las mismas condiciones: pista, velocidad, carga, etc. Cambie un ajuste y repita la prueba. Proceda metódicamente hasta que los resultados le parezcan satisfactorios.

A continuación se indican algunas pautas para un ajuste fino de la suspensión.

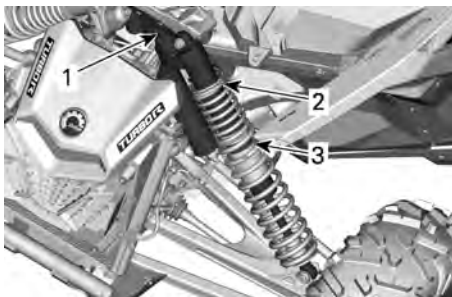
Ubicación del ajuste**TÍPICO - SIN AMORTIGUACIÓN DE REBOTE - SUSPENSIÓN DELANTERA**

1. Amortiguación de compresión
2. Precarga
3. Superposición del muelle

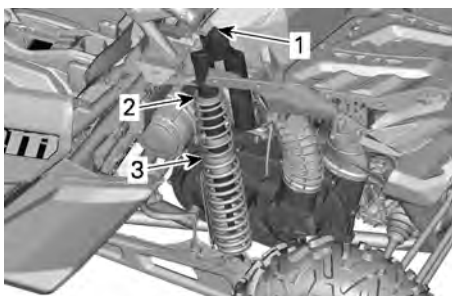
**TÍPICO - SIN AMORTIGUACIÓN DE REBOTE - SUSPENSIÓN TRASERA**

1. Amortiguación de compresión
2. Precarga
3. Superposición del muelle

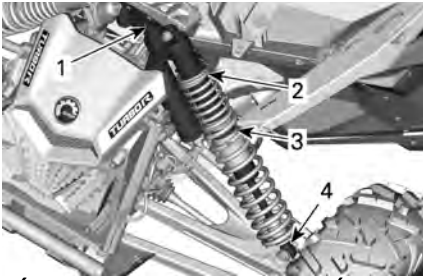

TÍPICO - CON AMORTIGUACIÓN DE REBOTE - SUSPENSIÓN DELANTERA

1. Amortiguación de compresión (velocidad alta y velocidad moderada)
2. Precarga
3. Superposición del muelle
4. Amortiguación de rebote

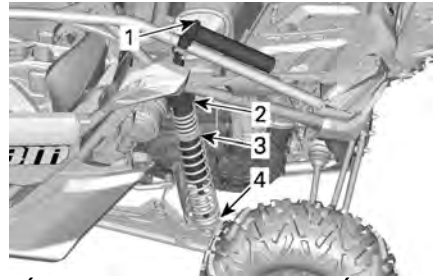

TÍPICO - CON AMORTIGUACIÓN DE REBOTE Y DEPÓSITO EXTERNE - SUSPENSIÓN TRASERA

1. Amortiguación de compresión (velocidad alta y velocidad moderada)
2. Precarga
3. Superposición del muelle
4. Amortiguación de rebote

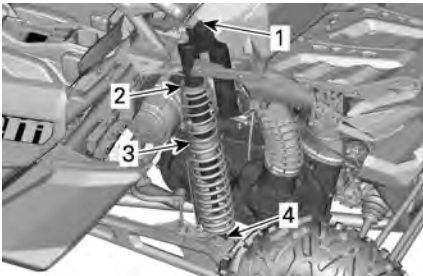

TÍPICO - CON AMORTIGUACIÓN DE REBOTE - SUSPENSIÓN TRASERA

1. Amortiguación de compresión (velocidad alta y velocidad moderada)
2. Precarga
3. Superposición del muelle
4. Amortiguación de rebote

Configuración de fábrica de la suspensión

Para conocer los procedimientos de ajuste, consulte *Ajustes de la suspensión*.

Configuración de fábrica de la suspensión delantera

Precarga de muelle	
DS	19 mm (0,75 pulg)
RS	72 mm (2,8 pulg)

Amortiguación de compresión

DS
RS

Posición 2

Posición del anillo superpuesto

DS

87.5 mm
(3,45 pulg)**Configuración de fábrica de la suspensión trasera**

Precarga de muelle

DS

153.74 mm
(6,03 pulg)

RS

191.3 mm
(7,51 pulg)

Amortiguación de compresión

DS

Posición 2

Posición del anillo superpuesto

DS

68.6 mm
(2,69 pulg)

RS

96.1 mm
(3,77 pulg)**Ajustes de la suspensión*****Ajuste de la precarga del muelle***

Acorte el muelle para una conducción más firme en terreno accidentado o durante el uso de un remolque (si dispone de enganche).

Alargue el muelle para una conducción más suave sobre terreno en buen estado.

⚠ ATENCIÓN

Los ajustes de amortiguación de la parte izquierda y derecha en la suspensión delantera o trasera siempre deben configurarse en la misma posición.

No ajuste nunca una sola amortiguación.

Un ajuste desigual puede afectar al manejo y provocar una pérdida de estabilidad, con el consiguiente riesgo de accidente.

Levante el vehículo. La longitud del muelle debe medirse sin carga en las ruedas.

La longitud del muelle debe ser igual a ambos lados.

Para ajustar, afloje el aro de bloqueo y gire el aro de ajuste como desee. Utilice la herramienta pertinente que se encuentra en el kit de herramientas del vehículo.

NOTA:

Los ajustes de fábrica son apropiados para casi todas las condiciones. Tenga en cuenta que el aumento de la distancia al suelo puede afectar el manejo del vehículo.

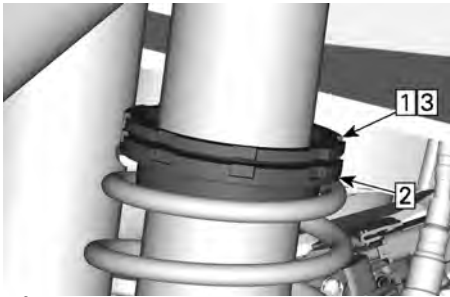

TÍPICO

1. Afloje el anillo de bloqueo superior
2. Gire el anillo de ajuste según corresponda
3. Apriete el anillo de bloqueo superior

Ajuste de la superposición del muelle

El punto de superposición de la tasa de compresión dual puede modificarse ajustando la posición de los anillos superpuestos. Diríjase a un distribuidor autorizado de Can-Am.

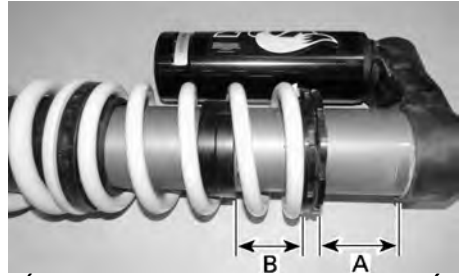

TÍPICO - AJUSTE DE LA SUPERPOSICIÓN - AMORTIGUADOR TRASERO

- A. Precarga de muelle
B. Posición del anillo superpuesto

Ajustes de la amortiguación de la compresión (si está equipada)

La compresión de la amortiguación controla la reacción del amortiguador durante la conducción.

Posición	Ajuste	Resultado en baches grandes
1	Suave	Compresión de amortiguación más blanda
2	Media (Fábrica)	Compresión de amortiguación media
3	Dura	Compresión de amortiguación más dura

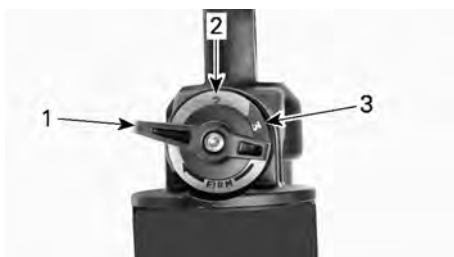

1. Posición 1
2. Posición 2
3. Posición 3

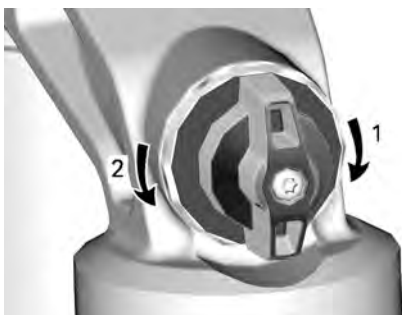

COMPRESIÓN DE AMORTIGUACIÓN

1. **Aumenta** la amortiguación (más dura)
2. **Reduce** la amortiguación (más blanda)

Gire el ajustador en el sentido de las agujas del reloj para **incrementar** la acción de amortiguación (mayor rigidez).

Gire ajustador en sentido contrario al de las agujas del reloj para **reducir** la acción de amortiguación (menor rigidez).

Acción	Resultado
Incremento de la fuerza de la compresión de amortiguación	Compresión de amortiguación más dura
Reducción de la fuerza de la compresión de amortiguación	Compresión de amortiguación más blanda

⚠ ATENCIÓN

Asegúrese de que la configuración de la compresión de amortiguación sea igual en ambos lados.

Amortiguación de compresión a baja velocidad (si está equipada)

La amortiguación de compresión a baja velocidad controla la reacción del amortiguador ante una velocidad de suspensión baja (recorridos de compresión lentos, en la mayoría de los casos durante la conducción a velocidades moderadas).

Acción	Resultado en baches grandes
Incremento de la fuerza de la amortiguación de compresión a baja velocidad	Amortiguación de compresión más dura (compresión baja)
Disminución de la fuerza de la amortiguación de compresión a baja velocidad	Amortiguación de compresión más suave (compresión baja)

Para ajustar la amortiguación de compresión para baja velocidad:

1. Gire el regulador en el sentido de las agujas del reloj hasta que se detenga.
2. Gire el regulador en sentido contrario al de las agujas del reloj según se especifique.

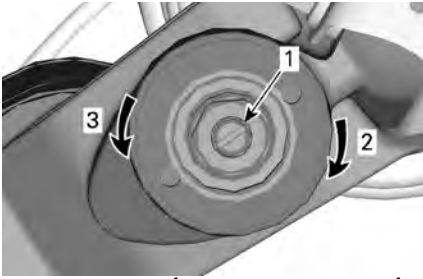

AMORTIGUACIÓN DE COMPRESIÓN A VELOCIDAD BAJA (UTILICE UN DESTORNILLADOR)

1. Tornillo de reglaje
2. **Aumenta** la amortiguación de compresión (más dura)
3. **Reduce** la amortiguación de compresión (más blanda)

Si se gira en el sentido de las agujas del reloj (H), se **incrementa** la acción de amortiguación (mayor rigidez).

Si se gira en sentido contrario a las agujas del reloj (S), se **reduce** la acción de amortiguación (menor rigidez).

Amortiguación de compresión a alta velocidad (si está equipada)

La amortiguación de compresión a alta velocidad controla la reacción del amortiguador ante una velocidad de suspensión alta (recorridos de compresión rápidos, en la mayoría de los casos durante la conducción a velocidades más altas).

Acción	Resultado en baches pequeños
Incremento de la fuerza de la amortiguación de compresión a alta velocidad	Amortiguación de compresión más firme (compresión alta)
Disminución de la fuerza de la amortiguación de compresión a alta velocidad	Amortiguación de compresión más suave (compresión rápida)

Para ajustar la amortiguación de compresión para alta velocidad:

1. Gire el regulador en el sentido de las agujas del reloj hasta que se detenga.
2. Gire el regulador en sentido contrario al de las agujas del reloj según se especifique.

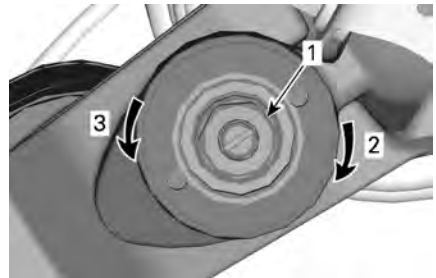

AMORTIGUACIÓN DE COMPRESIÓN A VELOCIDAD ALTA (UTILICE UNA LLAVE DE 17 MM)

1. Tornillo de reglaje
2. **Aumenta** la amortiguación de compresión (más dura)
3. **Reduce** la amortiguación de compresión (más blanda)

Amortiguación de rebote (si está equipada)

Para ajustar la amortiguación de rebote:

1. Gire el regulador en el sentido de las agujas del reloj hasta que se detenga.
2. Gire el regulador en sentido contrario al de las agujas del reloj a la posición requerida (hasta oír un clic).

Use un destornillador plano para el ajuste.



1. *Ajustador del rebote*
2. **Aumenta** el rebote (más duro)
3. **Reduce** el rebote (más blando)

Modo de suspensión Smart-Shox

La suspensión Smart-Shox es un sistema de amortiguación de compresión y rebote controlado electrónicamente en cada uno de los amortiguadores.

Es posible elegir entre tres modos de amortiguación. Estos modos fijan el nivel de amortiguación para que se ajuste a las preferencias del conductor.

Los siguientes modos de Smart-Shox están predeterminados en el vehículo.

Modo Smart-Shox	
CON FORT	Este modo ofrece la máxima comodidad. La suspensión se mueve libremente mientras que controla el movimiento del cuerpo para evitar tocar fondo y mejorar el comportamiento en curvas y la aceleración.
SPORT	Este modo mejora la conducción y ofrece comodidad al ir en línea recta. La suspensión minimiza el movimiento del cuerpo al tomar curvas, acelerar y frenar mientras que se ofrece una calibración óptima para enfrentarse a caminos con baches.
SPORT+	Este modo es exclusivamente para el rendimiento, olvídense de la comodidad. Rigidez total en todo momento y preparado para abordar las situaciones más extremas.

Para seleccionar el modo Smart-Shox, proceda como sigue:

1. Coloque el botón en el modo deseado.



El icono amortiguador parpadea al cambiar de modo.



CARACTERÍSTICO — PANTALLA DIGITAL DE 4,5 PULG.

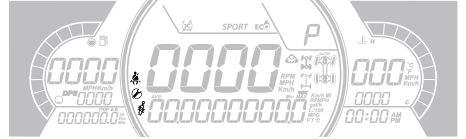

CARACTERÍSTICO — PANTALLA DIGITAL DE 7,6 PULG.

2. Revise la pantalla inferior del medidor para confirmar el modo activo de Smart-Shox.

COMBUSTIBLE

REQUISITOS DE COMBUSTIBLE

AVISO

Utilice siempre gasolina nueva. La gasolina se oxida, con la consiguiente pérdida de octanos y de componentes volátiles, y la producción de depósitos gomosos y de barniz que pueden dañar el sistema de combustible.

La mezcla de combustibles con alcohol varía según el país y la región. El vehículo ha sido diseñado para funcionar con los combustibles recomendados; sin embargo, se debe tener en cuenta lo siguiente:

- No se recomienda el uso de combustible con un porcentaje de alcohol superior al que especifican las reglamentaciones gubernamentales, y su uso puede dar lugar a los siguientes problemas de los componentes del sistema de combustible:
 - Dificultades de arranque y de conducción.
 - Deterioro de las piezas de goma o de plástico.
 - Corrosión de las piezas metálicas.
 - Daño de las piezas internas del motor.
- Compruebe con frecuencia la posible presencia de fugas de combustible y otras anomalías en el sistema de combustible si cree que el contenido de alcohol en la gasolina es superior al indicado en la normativa gubernamental actual.
- Los combustibles mezclados con alcohol atraen y retienen la humedad. Esto puede dar lugar a la separación de fases del combustible y causar problemas de rendimiento del motor o dañar el motor.

Combustible recomendado

Use gasolina premium sin plomo con un octanaje de 91 AKI (R+M)/2 o de 95 RON.

Utilice gasolina sin plomo con un 10 % de etanol COMO MÁXIMO.



AVISO

No experimente nunca con otros combustibles. El uso de un combustible inapropiado puede causar daños en el sistema de combustible y el motor.

AVISO

NO utilice combustible de bombas de combustible E85.

La normativa de la EPA de los EE. UU. prohíbe el uso de combustible con la identificación E15.

Procedimiento de repostaje del vehículo

⚠ ATENCIÓN

- **El combustible es inflamable y puede explotar en determinadas condiciones.**
- **No utilice nunca una llama para comprobar el nivel de combustible.**
- **No fume nunca y evite llamas o chispas en las proximidades.**
- **Trabaje siempre en un área bien ventilada.**
- **El vehículo debe estar en una superficie llana para llevar a cabo el abastecimiento de combustible.**

1. Coloque el vehículo sobre una superficie plana.

2. Pare el motor.

⚠ ATENCIÓN

Pare siempre el motor antes de repostar.

3. Pida al conductor y al pasajero que salgan del vehículo.

⚠ ATENCIÓN

No permita que nadie permanezca en el vehículo durante el repostaje. En caso de incendio o explosión durante el repostaje, los ocupantes podrían tener dificultades para abandonar la zona con rapidez.

4. Abra la cubierta del tapón del depósito de combustible.

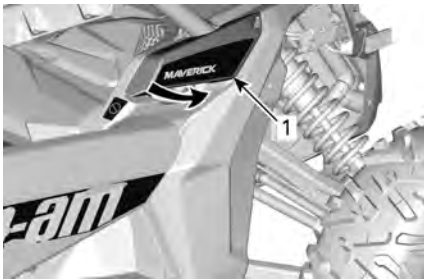

1. Cubierta del tapón del depósito de combustible

5. Desenrosque lentamente el tapón del depósito de combustible en sentido contrario a las agujas del reloj para retirarlo.

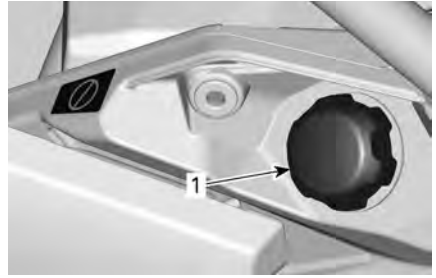

1. Tapón del depósito de combustible

⚠ ATENCIÓN

Si percibe una diferencia de presión (se oye un silbido al aflojar el tapón del depósito de combustible), pida que inspeccionen y, si es preciso, que reparen el vehículo antes de utilizarlo.

6. Introduzca el surtidor en el cuello de llenado.
 7. Vierta el combustible lentamente para que el aire pueda salir del depósito y evitar el reflujo de combustible. Procure no derramar combustible.
 8. Deje de repostar cuando el combustible alcance la parte inferior del cuello de llenado. **No llene excesivamente.**

⚠ ATENCIÓN

Nunca llene el depósito de combustible completamente antes de llevar el vehículo a una zona en la que haga calor. Con el aumento de la temperatura, se incrementa el volumen del combustible y este puede desbordarse.

9. Apriete al máximo el tapón del depósito de combustible hacia la derecha hasta que se escuche un clic.

⚠ ATENCIÓN

Limpie siempre las salpicaduras de combustible del vehículo.

PERÍODO DE RODAJE

Funcionamiento durante el período de rodaje

El vehículo precisa un período de rodaje de 10 horas o 300 km (200 millas).

Motor

Durante el período de rodaje:

- Evite la conducción a todo gas.
- Evite pisar el pedal del acelerador más allá de 3/4 de su recorrido.
- Evite la aceleración sostenida.
- Evite velocidades de cruceo prolongadas.
- Evite el sobrecalentamiento del motor.

No obstante, breves impulsos de aceleración y variaciones de la velocidad contribuyen a obtener beneficios óptimos del rodaje.

Frenos

ATENCIÓN

Los frenos nuevos no funcionarán con la máxima eficacia hasta que haya transcurrido el período de rodaje. Quizá el rendimiento de los frenos se vea reducido, por lo que deberá observar una precaución añadida.

Aplice una fuerza de frenado moderada las primeras 40 a 50 veces que frene.

Correa de transmisión

Las correas nuevas requieren un período de rodaje de 50 km (30 millas).

Durante el período de rodaje:

- Evite cambios bruscos de velocidad.
- Evite remolcar cargas.
- Evite velocidades altas de cruceo.

PROCEDIMIENTOS BÁSICOS

Arranque del motor

Coloque la llave D.E.S.S. en el anclaje D.E.S.S.

Pise el pedal del freno.

NOTA:

Si la palanca de cambios no se encuentra en la posición P (aparcamiento) o N (punto muerto), será necesario pisar el pedal del freno para arrancar el motor.

Pulse el botón de arranque del motor (start) y manténgalo pulsado hasta que se ponga en marcha el motor.

NOTA:

No pise el pedal del acelerador. Si pisa el pedal del acelerador más allá de un 20% de su recorrido, el motor no arrancará.

Suelte el botón de arranque del motor inmediatamente cuando se haya puesto en marcha el motor.

AVISO

Si el motor no arranca en unos segundos, no mantenga el botón de arranque del motor pulsado más de 10 segundos. Consulte la sección **SOLUCIÓN DE PROBLEMAS**.

Espere aproximadamente 10 segundos para que el aceite del motor fluya a través del motor y el turbo.

Activación del sistema eléctrico

Pulse y suelte el botón START durante menos de medio segundo; el sistema eléctrico se activará (ON):

- Durante 20 segundos, **sin** arrancar ningún equipo, si la llave D.E.S.S. **NO** se ha colocado en el anclaje D.E.S.S.
- Durante 10 minutos, arrancando el equipo, si la llave D.E.S.S. se ha

colocado en el anclaje D.E.S.S. El sistema eléctrico se apagará 20 segundos después de extraer la llave D.E.S.S.

AVISO

Si se activa repetidamente el sistema eléctrico o si se usa equipo eléctrico, la batería se descargará y quizá no le sea posible arrancar el motor.

Uso de la palanca de cambios

Accione los frenos y seleccione la posición de la palanca de cambios deseada.

Deje de accionar los frenos.

AVISO

Siempre que se disponga a cambiar de marcha, detenga el vehículo por completo y aplique los frenos antes de realizar el cambio. La caja de cambios podría dañarse.

Selección de la gama de marchas correcta (corta o larga)

Es importante limitar las situaciones que se sabe que hacen patinar la correa de la transmisión en exceso. La razón principal por la cual patina la cadena de transmisión es que se ha seleccionado la gama de marchas largas en lugar de la gama de marchas cortas.

Deberá prestar atención a lo que se indica a continuación:

Marcha baja

La gama de marchas cortas debe usarse en las siguientes situaciones:

- Capacidad de tiro
- Al empujar
- Cuando se transporta una carga

- En aplicaciones 4x4
- En hoyos con barro
- En hoyos con agua
- Cruce de obstáculos
- Al subir al remolque
- Al subir pendientes

También se recomienda usar la gama de marchas cortas al conducir durante periodos prolongados a velocidades inferiores a 24 km/h.

Consulte *Período de rodaje* en esta guía para informarse sobre el período de rodaje de la correa.

Marcha larga

La gama de marchas largas es la que se utiliza por defecto.

Protección de la correa de la transmisión electrónica (si está disponible y activada en su modelo)

Algunos vehículos tienen activada la función de protección de la correa de la transmisión electrónica.

Consulte la disponibilidad y posible activación con su concesionario autorizado Can-Am.

Esta función se activa al conducir a velocidades demasiado bajas para la **gama de marchas altas**, como en las situaciones siguientes:

- Capacidad de tiro
- Al empujar
- Cuando se transporta una carga
- En aplicaciones 4x4
- En hoyos con barro
- En hoyos con agua
- Cruce de obstáculos
- Al subir al remolque
- Al subir pendientes

En las situaciones mencionadas anteriormente, la protección de la correa de la transmisión electrónica ayudará a proteger la correa de la transmisión CVT de daños al activar el limitador del par motor. El indicador también

mostrará un mensaje **LOW GEAR** (MARCHA CORTA), sugiriendo al operador que inmovilice el vehículo y engrane una MARCHA CORTA.

Quando la protección de la correa de la transmisión electrónica está activada, DEBE cambiar a la gama de MARCHAS CORTAS. Consulte el apartado *Uso de la palanca de cambios*.

Se encenderá el mensaje **BELT OVERHEAT** (SOBRECALENTAMIENTO DE LA CORREA) y la **!** luz testigo cuanto la temperatura de la correa supere los 75 °C (167 °F) por más de 1 minuto. También se activará un indicador acústico una vez cada 10 minutos.

Quando la temperatura vuelva a ser inferior a los 70 °C (158 °F), se apagará la luz de advertencia.

Si la situación no le permite cambiar en marcha CORTA, es posible desactivar temporalmente la protección de la correa de la transmisión electrónica pulsando el interruptor de anulación. Consulte *Interruptor de anulación*.

⚠ ATENCIÓN
<p>NO USE EL INTERRUPTOR DE ANULACIÓN si la pendiente es demasiado pronunciada y podría existir el peligro de volcar. Pise el freno para inmovilizar el vehículo. Coloque la palanca de cambios en marcha atrás (R) y retroceda lentamente sin soltar prácticamente los frenos para no ganar velocidad. No intente dar la vuelta. No permita que el vehículo se deslice con el motor desembragado. Evite frenar bruscamente, ya que incrementaría el riesgo de vuelco.</p>

Parada del motor y aparcamiento del vehículo

⚠ ATENCIÓN

Evite el freno de mano en pendientes pronunciadas, ya que el vehículo podría salir rodando.

⚠ ATENCIÓN

Coloque siempre la palanca de cambios en posición P (aparcamiento) al detener o aparcarse el vehículo para evitar que salga rodando.

⚠ ATENCIÓN

Evite aparcarse en lugares en que las piezas calientes podrían iniciar un incendio.

Cuando el vehículo esté detenido o aparcado, coloque siempre la palanca de cambios en la posición de aparcamiento. Esto es especialmente importante cuando se aparca en pendiente. Cuando se trate de grandes inclinaciones o si el vehículo está cargado, las ruedas deberán bloquearse con piedras o ladrillos.

Seleccione el terreno más llano posible para aparcarse el vehículo.

Suelte el pedal del acelerador y use los frenos para detener el vehículo completamente.

Coloque la palanca de cambios en la posición P (aparcamiento).

Pulse el botón de arranque/parada para detener el motor.

Retire la llave D.E.S.S. de su anclaje.

Si necesita aparcarse en una pendiente muy inclinada o si el vehículo está cargado, bloquee las ruedas con piedras o ladrillos.

Antes de parar el motor y aparcarse el vehículo después de un trayecto intenso, deje el vehículo al ralentí durante 20 o 30 segundos para que el sistema de turbo se enfríe.

Consejos para maximizar la durabilidad de la correa de transmisión

El estilo y las condiciones de conducción afectan directamente a la durabilidad de la correa de transmisión. Su vehículo dispone del diseño de un sistema CVT optimizado para ofrecerle las mejores prestaciones. La CVT y la correa de transmisión han superado con éxito pruebas de durabilidad a lo largo de miles de kilómetros. No obstante, para maximizar la durabilidad de la correa de transmisión y prevenir averías tempranas, es importante que el usuario comprenda los límites de un sistema de CVT que funciona mediante una correa de transmisión y adapte su estilo y velocidad de conducción adecuadamente.

Si conduce en cualquiera de las condiciones enumeradas a continuación, BRP recomienda encarecidamente no abrir el acelerador a todo gas durante más de cinco (5) minutos.

- Temperaturas ambientales altas (superiores a 30 °C (86 °F))
- Cargas pesadas: pasajeros/mercancías pesadas
- Alta resistencia: arena blanda/pendientes/barro/uso de un kit de oruga.

Tras unos minutos a todo gas, suelte parcialmente el acelerador y permita que la CVT se enfríe.

Para obtener más consejos acerca de maximizar la vida de la correa de la transmisión, consulte *Selección de marchas correctas (corta o larga)*.

PROCEDIMIENTOS ESPECIALES

Qué hacer si hay agua en la CVT

Si hay agua en la CVT, el motor acelerará pero el vehículo no se moverá.

AVISO

Pare el motor y drene el agua para evitar daños en la CVT.

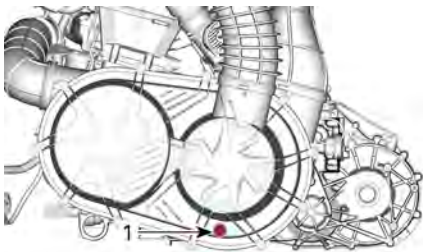

1. Drenaje de la CVT

Se puede acceder al drenaje de la CVT desde la parte inferior trasera del lateral izquierdo del vehículo.

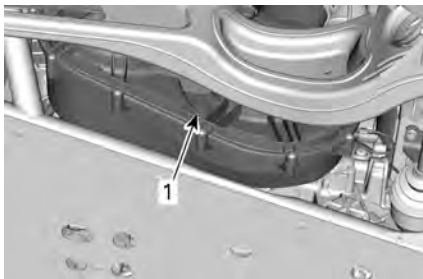

1. Drenaje de la CVT

Diríjase a un distribuidor autorizado de Can-Am para revisar y limpiar la CVT.

Qué hacer si se agota la batería

Es posible arrancar el vehículo haciendo un puente con el cable rojo (+) al polo positivo de la batería y el cable negro (-) al chasis del vehículo.

Para acceder a la batería, desplace el asiento del pasajero completamente

hacia delante. Consulte *Asientos* en el subapartado *Equipamiento*.

AVISO

No conecte ninguna fuente de electricidad a la columna de la dirección o componentes que estén en contacto con el DPS.

Qué hacer si vuelca el vehículo

Las maniobras bruscas, los giros cerrados, los desplazamientos en transversal por laderas y los accidentes pueden dar lugar a situaciones de vuelco.

En caso de que vuelque el vehículo, será necesario que lo transporten a un distribuidor autorizado de Can-Am Off-Road para que lo inspeccionen lo antes posible. **¡NO ARRANQUE NUNCA EL MOTOR!**

Los puntos que se deben comprobar, incluyen pero no se limitan a:

- Todos los niveles de líquidos
- Cinturones de seguridad, incluyendo los retractores, las hebillas y pestañas de bloqueo de deslizamiento
- La jaula y sus puntos de sujeción
- Sistema de dirección
- La suspensión y sus puntos de sujeción

Qué hacer si el vehículo ha quedado sumergido

En caso de que se sumerja el vehículo, será necesario que lo transporten a un distribuidor autorizado de Can-Am Off-road lo antes posible.

AVISO

En este caso, no intente arrancar, ya que la inmersión del vehículo puede provocar serios daños en el motor si no se sigue un procedimiento de arranque adecuado.

TRANSPORTE DEL VEHÍCULO

Cuando se ponga en contacto con el servicio de transporte, pregunte si tienen un remolque de suelo plano, con rampa de carga o una rampa mecánica para elevar el vehículo con seguridad, y correas de sujeción. Asegúrese de que el transporte del vehículo se lleva a cabo correctamente, como se indica en esta sección.

AVISO

No remolque nunca el vehículo; esto podría dañar seriamente la transmisión.

AVISO

No utilice cadenas para asegurar el vehículo; podrían dañar los componentes de plástico o el acabado de la chapa.

⚠ ATENCIÓN

Para evitar lesiones graves, la muerte o daños importantes a los componentes.

- No utilice nunca la cuerda/el cable del cabrestante para sujetar el vehículo durante el transporte.
- No conduzca nunca con la cuerda/el cable del cabrestante enganchado a una carga o a otro vehículo.
- Utilice el cabestrante exclusivamente cuando el vehículo esté atascado (nieve, barro, etc.).
- Consulte siempre las instrucciones del fabricante del cabestrante antes de tirar de cargas.

⚠ ATENCIÓN

Asegúrese de que todos los accesorios, carga y objetos sueltos dentro del vehículo estén fijados correctamente o quítelos para prevenir que se caigan a la carretera y creen un peligro para los vehículos que le sigan.

⚠ ATENCIÓN

Transporte siempre el vehículo mirando hacia adelante para evitar dañar el parabrisas y otros componentes. Los componentes pueden desprenderse durante el transporte.

⚠ ATENCIÓN

Antes de intentar montar el vehículo en una plataforma o un remolque, asegúrese de respetar las siguientes precauciones de seguridad.

Precauciones de seguridad

Transporte de equipo	El elemento de transporte (plataforma o remolque) debe tener las dimensiones adecuadas y la capacidad de transportar con seguridad el vehículo.
Remolcado del vehículo.	No exceda la capacidad de remolcado y las especificaciones del vehículo. Asegúrese de que el remolque o la plataforma está correctamente sujeto al enganche del vehículo de remolcado.
Visibilidad	Asegúrese de tener una buena visibilidad durante toda la maniobra.
Terreno	El vehículo de remolcado y el remolque debe estar en una superficie nivelada. Utilice calzos de rueda en el remolque y en el vehículo de remolcado para evitar cualquier movimiento.
Rampas	Utilice rampas adecuadas y sujételas al remolque o la plataforma. Evite las rampas con mucha pendiente.
Transeúntes	Asegúrese siempre de que los transeúntes no estén cerca del vehículo o del equipo de remolcado mientras se sube.
Accesorios y carga	Asegúrese de que todos los accesorios, la carga y los objetos sueltos dentro del vehículo estén fijados correctamente o quítelos para prevenir que se caigan a la carretera y creen un peligro para los vehículos que le sigan.

Uso de la potencia del vehículo para subir al equipo de remolcado

Cuando el vehículo puede subir de manera autónoma, proceda del siguiente modo:

1. Lleve equipo de protección.
2. Abróchese el cinturón de seguridad.
3. Utilice una marcha corta solamente (si está instalada).
4. Al conducir, permanezca sentado en todo momento.
5. Asegúrese de que se alinea correctamente sobre los raíles o la plataforma.
6. Empezar desde una distancia suficiente desde el remolque para alinear el vehículo en línea recta con las rampas. Nunca intente girar mientras se acerca a la rampa. Es posible que las ruedas traseras no estén alineadas una vez acceda a la rampa y el vehículo puede caerse.
7. Ascienda lentamente con las ruedas delanteras a la rampa para verificar la alineación.
8. Retroceda el vehículo, verifique que las rampas siguen siendo

seguras y avance a una velocidad adecuada.

9. Conduzca con cuidado el vehículo sobre la plataforma o remolque. Utilice una velocidad suficiente para subir sin patinar las ruedas o acelerar bruscamente. Evite acelerar mientras se encuentra sobre las rampas para evitar el movimiento de estas.
10. Si el remolque está inclinado hacia la parte delantera, deje rodar el vehículo sin acelerarlo.
11. Una vez subido el vehículo, coloque la palanca de cambios en la posición de estacionamiento. Aplique el mecanismo de bloqueo de los frenos (si está instalado).

Si el vehículo no se puede mover por sí mismo, o en el caso de riesgo de rebasamiento o si alguna condición peligrosa impide el embarque por sus propios medios, utilice un cabestrante.

Uso de cabestrante para arrastrar un vehículo a un equipo de remolcado

Cuando el vehículo no puede subir de manera autónoma, proceda del siguiente modo:

ATENCIÓN

Haga que le ayuden. Una persona debe estar en el vehículo para poder acceder a la dirección del vehículo, los frenos y el interruptor del cabestrante, mientras que la otra persona controla el entorno y la seguridad de la maniobra.

ATENCIÓN

Asegúrese de que el gancho del cabestrante se puede fijar con seguridad a un punto de anclaje adecuado. Utilice un aparejo adecuado.

NOTA:

Si el vehículo se puede arrancar con seguridad, deje el motor a ralentí durante el arrastre con el cabestrante para evitar agotar la batería.

1. Coloque la palanca de cambios en N (punto muerto).
2. Si el vehículo está equipado con un cabestrante, utilícelo para mover el vehículo hasta colocarlo en la plataforma.
3. Si no cuenta con un cabestrante, haga lo siguiente:
 1. Ate una cinta al anclaje del paragolpes delantero inferior.
 2. Sujete la correa al cable del cabestrante del vehículo que lo va a remolcar.
 3. Tire del vehículo hasta colocarlo en el remolque plano con el cabestrante.
4. Coloque la palanca de cambios en la posición de estacionamiento. Aplique el mecanismo de bloqueo de los frenos (si está instalado).

Cómo asegurar el vehículo para su transporte

ATENCIÓN

Para evitar lesiones graves, la muerte o daños graves a los componentes.

- No utilice nunca la cuerda/el cable del cabestrante para sujetar el vehículo durante el transporte.
- No conduzca nunca con la cuerda/el cable del cabestrante enganchado a una carga o a otro vehículo.
- Utilice el cabestrante exclusivamente cuando el vehículo esté atascado (nieve, barro, etc.).
- Consulte siempre las instrucciones del fabricante del cabestrante antes de jalar cargas.

1. Extraiga la llave D.E.S.S. del anclaje D.E.S.S.
2. En la parte trasera, asegure el vehículo a ambos lados utilizando una correa alrededor del brazo de suspensión tan cerca de la rueda como sea posible.
3. En la parte delantera, asegure el vehículo a ambos lados utilizando una correa alrededor del brazo de suspensión inferior tan cerca de la rueda como sea posible.

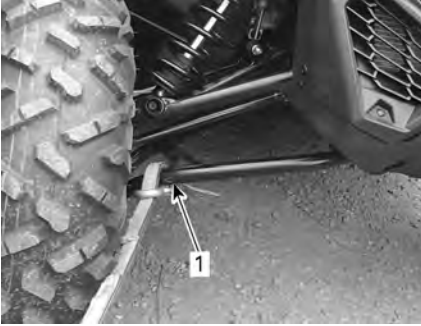

1. Brazo de suspensión delantero inferior

4. Inmovilice las ruedas traseras con el uso de correas de remolque para neumáticos.
5. Mediante trinquetes, conecte las correas de sujeción de la suspensión trasera con firmeza a ambos lados de la parte posterior del remolque.
6. Asegúrese de que tanto las ruedas delanteras como las traseras están bien sujetas al remolque.

Cómo retirar el vehículo del remolque

⚠ ATENCIÓN

El vehículo puede haberse movido durante el transporte. Asegúrese de que el vehículo está correctamente alineado con las rampas antes de continuar.

⚠ ATENCIÓN

La visibilidad será muy reducida al retroceder desde el remolque. Haga que le ayude un asistente para asegurarse de la alineación correcta y la seguridad del entorno.

ELEVACIÓN Y SOPORTE DEL VEHÍCULO

Parte delantera del vehículo

Sitúe el vehículo en una superficie plana no resbaladiza.

Seleccione el modo 4WD.

Asegúrese de que la palanca de cambios se encuentra en la posición P (aparcamiento).

Coloque un gato hidráulico bajo el tubo redondo.

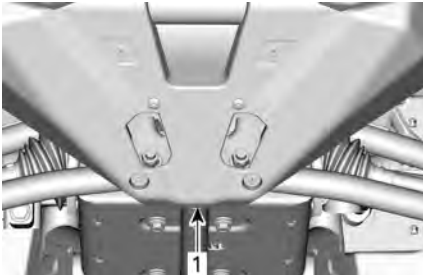

PARTE DELANTERA DEL VEHÍCULO

1. Posición del gato hidráulico

Eleve la parte delantera del vehículo e instale un soporte para gato a cada lado, bajo el bastidor, como se muestra a continuación:



POSICIONES DEL SOPORTE DEL GATO - PARTE DELANTERA DEL VEHÍCULO

Reduzca la elevación con el gato hidráulico y asegúrese de que el vehículo está apoyado con seguridad en ambos soportes para gato.

Parte trasera del vehículo

Sitúe el vehículo en una superficie plana no resbaladiza.

Active el modo 4WD.

Asegúrese de que la palanca de cambios se encuentra en la posición P (aparcamiento).

Coloque un gato hidráulico bajo el vehículo.

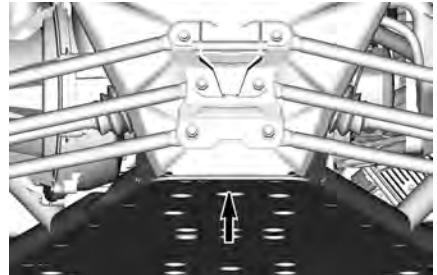

PARTE TRASERA DEL VEHÍCULO

1. Posición del gato hidráulico

Eleve la parte trasera del vehículo e instale un soporte para gato a cada lado, bajo el bastidor, como se muestra a continuación:

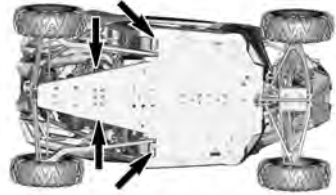

POSICIONES DEL SOPORTE DEL GATO - PARTE TRASERA DEL VEHÍCULO

Reduzca la elevación con el gato hidráulico y asegúrese de que el vehículo está apoyado con seguridad en ambos soportes para gato.

Esta página está intencionalmen-
te en blanco

MANTENIMIENTO

PROGRAMA DE MANTENIMIENTO

El mantenimiento es muy importante para mantener el vehículo en condición de uso segura. El vehículo se debe someter a las revisiones necesarias según el programa de mantenimiento.

El mantenimiento adecuado es responsabilidad de su dueño. Puede denegarse una reclamación de garantía si, entre otras cosas, el propietario o conductor ha causado el problema debido a un uso o mantenimiento inadecuados.

Realice comprobaciones periódicas y siga el programa de mantenimiento. **El programa de mantenimiento no supone exención alguna de la inspección previa al uso.**

ATENCIÓN

Si no se siguen el programa y los procedimientos de mantenimiento, el uso del vehículo podría no resultar seguro.

Pautas para el mantenimiento del filtro de aire

La periodicidad del mantenimiento del filtro de aire debe ajustarse a las condiciones de la conducción.

La frecuencia de mantenimiento del filtro de aire se tiene que aumentar cuando se conduzca en nieve, suciedad, grava o condiciones similares que tengan una gran dispersión de polvo o partículas.

Si se conduce en grupo en estas condiciones, será necesario aumentar la frecuencia de mantenimiento del filtro de aire.

NOTA:

Hay disponibles para dichas condiciones filtros y prefiltros de accesorio. Póngase en contacto con un concesionario autorizado de Can-Am Off-road para obtener más detalles.

Mantenimiento en profundidad

Si su vehículo se utilizan las siguientes condiciones, consulte el apartado *Mantenimiento en profundidad* del programa de mantenimiento.

- Transporte repetido de cargas a más del 75% de la capacidad máxima.
 - El aumento de carga de trabajo aplicado al sistema de transmisión acelera la vida de los diferenciales, la caja de cambios/transmisión y el aceite del motor. Esto reduce la longevidad de los componentes internos si no se sustituyen más frecuentemente.
- Conducción a altas velocidades durante periodos de tiempo prolongados.

Los vehículos destinados para labores comerciales, de trabajo y servicios de alquiler, también deben aplicar el programa para *trabajo pesado*.

Un uso más exigente que el habitual requiere reemplazos más frecuentes de fluidos y componentes desgastados, en comparación con los que son necesarios para fines recreativos, de senderismo o con propósitos funcionales esporádicos.

Condición en frío extremo

Los vehículos que se conduzcan a una temperatura ambiente de $-25\text{ }^{\circ}\text{C}$ ($-13\text{ }^{\circ}\text{F}$) e inferiores necesitan aumentar el programa de servicio y mantenimiento.

Todo motor a combustión operado a esta baja temperatura ambiente recogerá una cantidad mayor de condensación en cada arranque/calentamiento.

Ya que el motor no alcanza su temperatura de funcionamiento durante largos periodos de tiempo, el aceite comienza a diluirse mucho con con residuos de agua y gas (más contenido de agua).

El motor tiene que alcanzar la temperatura de funcionamiento para poder evaporar el condensado del aceite.

Si el uso diario (ciclo de conducción de trabajo o de recreo) es similar a los mencionados a continuación, BRP recomienda claramente cambiar el aceite al menos una vez al mes.

Parámetros de aumento en el programa de servicio mantenimiento:

- Motor que no alcanza la temperatura de funcionamiento adecuada durante el uso diario normal
- Múltiples arranques y paradas sin alcanzar la temperatura de funcionamiento
- Cortos periodos en punto muerto
- Ciclo de conducción a bajas revoluciones por minuto en distancias cortas sin alcanzar la temperatura de funcionamiento.

NOTA:

BRP recomienda encarecidamente la instalación de un calentador de bloque para ayudar a calentar los líquidos. Esto también ayudará a prolongar la vida del aceite.

Barrizales hondos / agua

Independientemente de que su vehículo sea un modelo X mr o de que se equipara con accesorios para uso en barrizales hondos/agua, este tipo de usos requiere mantenimiento e inspecciones más frecuentes para asegurarse de que los residuos no se hayan infiltrado en los componentes mecánicos.

Si monta frecuentemente en barrizales hondos o agua, consulte la sección **Barrizales hondos/Agua** para ver el programa normal de mantenimiento.

Después de cada vez que monte, asegúrese de realizar el **Cuidado posterior al paseo para entornos de barrizales húmedos/agua**.

Mantenimiento después de cada uso en un entorno de barrizales hondos/ agua

- Lave el vehículo y todos sus componentes con agua dulce.
- Limpie los filtros de aire de la CVT.
- Drene el compartimento CVT y límpielo si hay agua o barro.
- Inspeccione y limpie los filtros de aire del motor y el alojamiento del filtro de aire del motor.

- Limpie los residuos alrededor de las zonas del tubo de escape, del silenciador y del supresor de chispas.
- Limpie del radiador.
- Inspeccione visualmente si hay acumulaciones de agua en las mangueras de aireación (depósito de combustible, caja de cambios, diferencial delantero y transmisión final trasera). Si hay agua, lleve el vehículo a su distribuidor autorizado de Can-Am off-road más cercano para inspección y reparación de los principales componentes relacionados con las ventilaciones.
- Limpie con cuidado los amortiguadores delantero y trasero para evitar que los retenes se deterioren por el polvo y la suciedad.
- Limpie los fuelles de la transmisión y los yugos o las botas del eje de la hélice.

Programa de mantenimiento

No olvide realizar el mantenimiento adecuado en los momentos recomendados, como se indica en las tablas.

Los intervalos de la tabla de mantenimiento se basan en 3 factores:

- Años naturales
- Horas del vehículo
- Lectura del cuentakilómetros

Tenga en cuenta el que se produzca primero para determinar el umbral de mantenimiento.

Sus hábitos de conducción también determinan el factor que debe seguir. Por ejemplo:

- Alguien que utiliza el vehículo en fines de semana alternos para conducir por caminos con los amigos es más probable que siga la **lectura del cuentakilómetros** para determinar el intervalo de mantenimiento.
- Alguien que utiliza el vehículo pocas veces al año o solo en algunas ocasiones (caza, camping, etc.) es más probable que siga los **años naturales** para determinar el intervalo.
- Alguien que utiliza el vehículo de forma diaria o semanal durante largos periodos de tiempo (agricultores, trabajadores) es más probable que siga las **horas del vehículo** para establecer el intervalo de mantenimiento.

IMPORTANTE: Las siguientes tablas muestran la aplicación de mantenimiento adecuada durante los 3 primeros años. Para años posteriores, repita el mismo patrón alternativamente.

Resumen del mantenimiento habitual			
Años naturales	Vehicle Hours	Cuentakilómetros	Tareas normales
1	100	3.000 km (1.900 millas)	A
2	200	6.000 km (3.700 millas)	A y B
3	300	9.000 km (5.600 millas)	A

Resumen del mantenimiento para Tareas pesadas y Aguas/Barrizales

Años naturales	Vehicle Hours	Cuentakilómetros	Tareas pesadas y Aguas/Barrizales hondos
0.5	50	1.500 km (900 millas)	A+
1	100	3.000 km (1.900 millas)	A+ y A
1.5	150	4.500 km (2.800 millas)	A+
2	200	6.000 km (3.700 millas)	A+ y A y B
2.5	250	7.500 km (4.700 millas)	A+
3	300	9.000 km (5.600 millas)	A+ y A

TAREAS NORMALES	A	B
A = Ajustar C = Limpiar I = Inspeccionar L = Lubricar R = Reemplazar T = Par de apriete	Cada año o 100 horas o 3000 km (1900 mi)	Cada 2 años or 200 horas o 6000 km (3700 mi)
Suministro de aire y combustible		
Filtro de aire del motor	I, C o R	
Componentes de suministro de aire y función (caja del filtro de aire, cuerpo del acelerador, conductos, abrazaderas)*	I,C	
Funcionalidad y elementos que componen el sistema del combustible (tapa del depósito de combustible, depósito de combustible, mangueras, abrazaderas, fugas).*	I	
Presión de bomba de combustible		I
Carrocería/chasis y accesorios		
Sujecciones de la jaula	T	
Retradores de los cinturones de seguridad, hebillas y bloqueo de deslizamiento	I,C	
Cabrestante	I,C	
Cerraduras para puerta, bisagras y cilindros de seguridad para cerraduras	L, T	
Motor y refrigeración		
Aceite del motor y filtro	R	
Bujías (independientemente del tiempo calendario)		R
Sellos y empaques del motor	I	
Componentes del sistema de refrigeración del motor (nivel de refrigerante y gravedad específica, condición de la manguera, abrazaderas y fugas).*	I,A	
Refrigerante del motor	R Cada 5 años o 12 000 km (7500 mi)	
Radiador	C	
Escape y emisiones		
Filtro del respiradero para aireación depósito de combustible (Modelos no EVAP)	R	

TAREAS NORMALES	A	B
A = Ajustar C = Limpiar I = Inspeccionar L = Lubricar R = Reemplazar T = Par de apriete	Cada año o 100 horas o 3000 km (1900 mi)	Cada 2 años or 200 horas o 6000 km (3700 mi)
Prefiltro de aireación de cartucho (modelos CARB y EVAP)		R
Componentes del escape (juntas, tubería, estado del silenciador y fugas).*	I	
Amortiguador de chispas del silenciador	C	
Residuos alrededor de la zona del tubo de escape y el silenciador	C	
Frenos		
Componentes del freno (calibrador, disco(s), línea de freno, pastillas, cilindro maestro).*	I, C, L, A	
Líquido de frenos	R Cada 2 años	
Empuje		
Aceite para caja de cambios	Sustituir a los primeros 3.000 km (1.900 millas) y a los 6.000 km (3.700 millas) y después, seguir el programa normal	
Aceite para caja de cambios	I,A	R
Aceite para el diferencial delantero	I,A	R
Neumáticos (desgaste y presión)	I,A	
Tuercas de la rueda	T	
Placas de desgaste de las rasquetas de las ruedas traseras	I,C	
Pernos de las llantas con sistema de bloqueo de talón (si corresponde)	T	
Componentes de la transmisión [eje de transmisión (fuelles, articulación, sellos), juntas universales del árbol de transmisión, rodamientos de rueda].*	I	
Mandos		
Funcionamiento de la palanca de posición de la caja de cambios		I,A

TAREAS NORMALES	A	B
A = Ajustar C = Limpiar I = Inspeccionar L = Lubricar R = Reemplazar T = Par de apriete	Cada año o 100 horas o 3000 km (1900 mi)	Cada 2 años or 200 horas o 6000 km (3700 mi)
Funcionamiento del acelerador		I
Transmisión variable continua (CVT)		
Componentes de la transmisión variable continua (CTV en inglés) (filtro de aire, limpieza de polea conductora y conducida, correa de transmisión, rodillos de la polea motriz y cojinete del cubo).*	I, C, L	
Accesorios eléctricos		
Conexiones de la batería y estado	I, C	
Módulo de códigos de falla y actualizaciones de software correspondientes.	I	
Funcionamiento de los interruptores de control e iluminación*	I	
Dirección		
Componentes de la dirección y función*	I	
Suspensión		
Componentes de la suspensión (amortiguador, cojinete esférico, junta de rótula, brazo de suspensión, barra estabilizadora).*	I, C, L, T	
Casquillos de la barra estabilizadora	I, L Recomendado cada 1000 km (620 mi)	

*Para obtener una lista exhaustiva de las operaciones de mantenimiento que deben realizarse, consulte a su distribuidor local Can-Am todoterreno.

TRABAJO PESADO	A+	A	B
A = Ajustar C = Limpiar I = Inspeccionar L = Lubricar R = Reemplazar T = Par de apriete	Cada 6 meses o 50 horas o 1.500 km (900 mi)	Cada año o 100 horas o 3000 km (1900 mi)	Cada 2 años or 200 horas o 6000 km (3700 mi)
Suministro de aire y combustible			
Filtro de aire del motor	I,C	R	
Componentes de suministro de aire y función (caja del filtro de aire, cuerpo del acelerador, conductos, abrazaderas)*	I,C		
Funcionalidad y elementos que componen el sistema del combustible (tapa del depósito de combustible, depósito de combustible, mangueras, abrazaderas, fugas).*		I	
Presión de bomba de combustible			I
Carrocería/chasis y accesorios			
Sujeciones de la jaula		T	
Retradores de los cinturones de seguridad, hebillas y bloqueo de deslizamiento		I,C	
Cabrestante	I,C		
Cerraduras para puerta, bisagras y cilindros de seguridad para cerraduras		L, T	
Motor y refrigeración			
Aceite del motor y filtro	R		
Bujías (independientemente del tiempo calendario)			R
Sellos y empaques del motor		I	
Componentes del sistema de refrigeración del motor (nivel de refrigerante y gravedad específica, condición de la manguera, abrazaderas y fugas).*		I,A	
Refrigerante del motor	R Cada 5 años o 12 000 km (7500 mi)		

TRABAJO PESADO	A+	A	B
A = Ajustar C = Limpiar I = Inspeccionar L = Lubricar R = Reemplazar T = Par de apriete	Cada 6 meses o 50 horas o 1.500 km (900 mi)	Cada año o 100 horas o 3000 km (1900 mi)	Cada 2 años or 200 horas o 6000 km (3700 mi)
Radiador		C	
Escape y emisiones			
Filtro del respiradero para aireación depósito de combustible (Modelos no EVAP)		R	
Prefiltro de aireación de cartucho (modelos CARB y EVAP)			R
Componentes del escape (juntas, tubería, estado del silenciador y fugas).*		I	
Amortiguador de chispas del silenciador	C		
Residuos alrededor de la zona del tubo de escape y el silenciador	C		
Frenos			
Componentes del freno (calibrador, disco(s), línea de freno, pastillas, cilindro maestro).*	I, C, A	C, L	
Líquido de frenos	R Cada 2 años		
Empuje			
Aceite para caja de cambios	Sustituir a los primeros 1.500 km (900 millas) y a los 3.000 km (1.900 millas) y después, seguir el programa normal		
Aceite para caja de cambios	I,A	R	
Aceite para el diferencial delantero	I,A	R	
Neumáticos (desgaste y presión)	I,A		
Tuercas de la rueda	T		
Placas de desgaste de las rasquetas de las ruedas traseras		I,C	
Pernos de las llantas con sistema de bloqueo de talón (si corresponde)		T	
Componentes de la transmisión [eje de transmisión]	I		

TRABAJO PESADO	A+	A	B
A = Ajustar C = Limpiar I = Inspeccionar L = Lubricar R = Reemplazar T = Par de apriete	Cada 6 meses o 50 horas o 1.500 km (900 mi)	Cada año o 100 horas o 3000 km (1900 mi)	Cada 2 años or 200 horas o 6000 km (3700 mi)
(fuelles, articulación, sellos), juntas universales del árbol de transmisión, rodamientos de rueda].*			
Mandos			
Funcionamiento de la palanca de posición de la caja de cambios		I,A	
Funcionamiento del acelerador		I	
Transmisión variable continua (CVT)			
Componentes de la transmisión variable continua (CTV en inglés) (filtro de aire, limpieza de polea conductora y conducida, correa de transmisión, rodillos de la polea motriz y cojinete del cubo).*		I, C, L	
Accesorios eléctricos			
Conexiones de la batería y estado		I,C	
Módulo de códigos de falla y actualizaciones de software correspondientes.		I	
Funcionamiento de los interruptores de control e iluminación*		I	
Dirección			
Componentes de la dirección (cremallera y piñón, columna de dirección, barra de acoplamiento).*	I		
Suspensión			
Componentes de la suspensión (amortiguador, cojinete esférico, junta de rótula, brazo de suspensión, barra estabilizadora).*	I, C, L	T	
Casquillos de la barra estabilizadora	I, L Recomendado cada 1000 km (620 mi)		

BARRIZALES HONDOS/AGUA	A+	A	B
A = Ajustar C = Limpiar I = Inspeccionar L = Lubricar R = Reemplazar T = Par de apriete	Cada 6 meses o 50 horas o 1.500 km (900 mi)	Cada año o 100 horas o 3000 km (1900 mi)	Cada 2 años o 200 horas o 6000 km (3700 mi)
Suministro de aire y combustible			
Filtro de aire del motor	I,C	R	
Componentes de suministro de aire y función (caja del filtro de aire, cuerpo del acelerador, conductos, abrazaderas)*	I,C		
Funcionalidad y elementos que componen el sistema del combustible (tapa del depósito de combustible, depósito de combustible, mangueras, abrazaderas, fugas).*		I	
Presión de bomba de combustible			I
Carrocería/chasis y accesorios			
Sujeciones de la jaula		T	
Retradores de los cinturones de seguridad, hebillas y bloqueo de deslizamiento		I,C	
Cabrestante	I,C		
Cerraduras para puerta, bisagras y cilindros de seguridad para cerraduras		L, T	
Motor y refrigeración			
Aceite del motor y filtro	I	R	
Bujías (independientemente del tiempo calendario)			R
Sellos y empaques del motor		I	
Componentes del sistema de refrigeración del motor (nivel de refrigerante y gravedad específica, condición de la manguera, abrazaderas y fugas).*		I,A	
Refrigerante del motor	R Cada 5 años o 12 000 km (7500 mi)		

BARRIZALES HONDOS/AGUA	A+	A	B
A = Ajustar C = Limpiar I = Inspeccionar L = Lubricar R = Reemplazar T = Par de apriete	Cada 6 meses o 50 horas o 1.500 km (900 mi)	Cada año o 100 horas o 3000 km (1900 mi)	Cada 2 años o 200 horas o 6000 km (3700 mi)
Radiador	C		
Escape y emisiones			
Filtro del respiradero para aireación depósito de combustible (Modelos no EVAP)		R	
Prefiltro de aireación de cartucho (modelos CARB y EVAP)			R
Componentes del escape (juntas, tubería, estado del silenciador y fugas).*	I		
Amortiguador de chispas del silenciador	C		
Residuos alrededor de la zona del tubo de escape y el silenciador	C		
Frenos			
Componentes del freno (calibrador, disco(s), línea de freno, pastillas, cilindro maestro).*	I, C, A	C, L	
Líquido de frenos	R Cada 2 años		
Empuje			
Aceite para caja de cambios	Sustituir a los primeros 1.500 km (900 millas) y a los 3.000 km (1.900 millas) y después, seguir el programa normal		
Aceite para caja de cambios	I, A		R
Aceite para el diferencial delantero	I, A		R
Neumáticos (desgaste y presión)	I, A		
Tuercas de la rueda	T		
Placas de desgaste de las rasquetas de las ruedas traseras	I, C		
Pernos de las llantas con sistema de bloqueo de talón (si corresponde)		T	
Componentes de la transmisión [eje de transmisión	I		

BARRIZALES HONDOS/AGUA	A+	A	B
A = Ajustar C = Limpiar I = Inspeccionar L = Lubricar R = Reemplazar T = Par de apriete	Cada 6 meses o 50 horas o 1.500 km (900 mi)	Cada año o 100 horas o 3000 km (1900 mi)	Cada 2 años o 200 horas o 6000 km (3700 mi)
(fuelles, articulación, sellos), juntas universales del árbol de transmisión, rodamientos de rueda].*			
Estrías de salida del engranaje de la caja de cambios.		C, L	
Mandos			
Funcionamiento de la palanca de posición de la caja de cambios		I,A	
Funcionamiento del acelerador	I		
Transmisión variable continua (CVT)			
Componentes de la transmisión variable continua (CTV en inglés) (filtro de aire, limpieza de polea conductora y conducida, correa de transmisión, rodillos de la polea motriz y cojinete del cubo).*		I, C, L	
Accesorios eléctricos			
Conexiones de la batería y estado		I,C	
Módulo de códigos de falla y actualizaciones de software correspondientes.		I	
Funcionamiento de los interruptores de control e iluminación*		I	
Dirección			
Componentes de la dirección (cremallera y piñón, columna de dirección, barra de acoplamiento).*	I		
Suspensión			

BARRIZALES HONDOS/AGUA	A+	A	B
A = Ajustar C = Limpiar I = Inspeccionar L = Lubricar R = Reemplazar T = Par de apriete	Cada 6 meses o 50 horas o 1.500 km (900 mi)	Cada año o 100 horas o 3000 km (1900 mi)	Cada 2 años o 200 horas o 6000 km (3700 mi)
Componentes de la suspensión (amortiguador, cojinete esférico, junta de rótula, brazo de suspensión, barra estabilizadora).*	I, C, L	T	
Casquillos de la barra estabilizadora	I, L Recomenda do cada 1000 km (620 mi)		

Registros de mantenimiento

Envíe fotocopias de los registros de mantenimiento a BRP si es necesario.

Preentrega	
Número de serie: _____ Kilometraje: _____ Horario: _____ Fecha: _____ N.º de distribuidor: _____ Notas: _____ _____	Firma/impresión:
Consulte los procedimientos detallados de instalación en el boletín del procedimiento previo a la entrega	

PRIMERA inspección	
Kilometraje: _____ Horario: _____ Fecha: _____ N.º de distribuidor: _____ Notas: _____ _____	Firma/impresión:
Para ver el calendario de mantenimiento, consulte la sección información de mantenimiento de esta guía del operador'	

Servicio Técnico	
Kilometraje: _____ Horario: _____ Fecha: _____ N.º de distribuidor: _____ Notas: _____ _____	Firma/impresión:
Para ver el calendario de mantenimiento, consulte la sección información de mantenimiento de esta guía del operador'	

Servicio Técnico	
Kilometraje: _____ Horario: _____ Fecha: _____ N.º de distribuidor: _____ Notas: _____ _____	Firma/impresión:
Para ver el calendario de mantenimiento, consulte la sección información de mantenimiento de esta guía del operador'	

Servicio Técnico	
Kilometraje: _____ Horario: _____ Fecha: _____ N.º de distribuidor: _____ Notas: _____ _____	Firma/impresión:
Para ver el calendario de mantenimiento, consulte la sección información de mantenimiento de esta guía del operador'	

Servicio Técnico	
Kilometraje: _____ Horario: _____ Fecha: _____ N.º de distribuidor: _____ Notas: _____ _____	Firma/impresión:
Para ver el calendario de mantenimiento, consulte la sección información de mantenimiento de esta guía del operador'	

Servicio Técnico	
Kilometraje: _____ Horario: _____ Fecha: _____ N.º de distribuidor: _____ Notas: _____ _____	Firma/impresión:
Para ver el calendario de mantenimiento, consulte la sección información de mantenimiento de esta guía del operador'	

Servicio Técnico	
Kilometraje: _____ Horario: _____ Fecha: _____ N.º de distribuidor: _____ Notas: _____ _____	Firma/impresión:
Para ver el calendario de mantenimiento, consulte la sección información de mantenimiento de esta guía del operador'	

Servicio Técnico	
Kilometraje: _____ Horario: _____ Fecha: _____ N.º de distribuidor: _____ Notas: _____ _____	Firma/impresión:
Para ver el calendario de mantenimiento, consulte la sección información de mantenimiento de esta guía del operador'	

Servicio Técnico	
Kilometraje: _____ Horario: _____ Fecha: _____ N.º de distribuidor: _____ Notas: _____ _____	Firma/impresión:
Para ver el calendario de mantenimiento, consulte la sección información de mantenimiento de esta guía del operador'	

Servicio Técnico	
Kilometraje: _____ Horario: _____ Fecha: _____ N.º de distribuidor: _____ Notas: _____ _____	Firma/impresión:
Para ver el calendario de mantenimiento, consulte la sección información de mantenimiento de esta guía del operador'	

Servicio Técnico	
Kilometraje: _____ Horario: _____ Fecha: _____ N.º de distribuidor: _____ Notas: _____ _____	Firma/impresión:
Para ver el calendario de mantenimiento, consulte la sección información de mantenimiento de esta guía del operador'	

Servicio Técnico	
Kilometraje: _____ Horario: _____ Fecha: _____ N.º de distribuidor: _____ Notas: _____ _____	Firma/impresión:
Para ver el calendario de mantenimiento, consulte la sección información de mantenimiento de esta guía del operador'	

Servicio Técnico	
Kilometraje: _____ Horario: _____ Fecha: _____ N.º de distribuidor: _____ Notas: _____ _____	Firma/impresión:
Para ver el calendario de mantenimiento, consulte la sección información de mantenimiento de esta guía del operador'	

PROCEDIMIENTOS DE MANTENIMIENTO

En este apartado, se incluyen instrucciones sobre los procedimientos básicos de mantenimiento.

Dada la complejidad de algunos de los procedimientos de mantenimiento, se requieren buenos conocimientos de mecánica. Si no se siente cómodo con estos procedimientos, no dude en ponerse en contacto con un distribuidor, taller de reparación o persona autorizada de off-road de Can-Am que elija.

⚠ ATENCIÓN

Si no se indica lo contrario, retire siempre la llave D.E.S.S. del anclaje D.E.S.S. antes de realizar cualquier operación de mantenimiento y retire la llave.

⚠ ATENCIÓN

Si fuera necesario retirar un dispositivo de bloqueo (p. ej. pestañas de bloqueo, sujeciones con cierre automático, etc.), sustítuyalo siempre por uno nuevo.

FILTRO DE AIRE DEL MOTOR

AVISO

No modifique nunca el sistema de entrada de aire. De lo contrario, el motor puede sufrir un deterioro del rendimiento o daños mecánicos. El motor está calibrado para funcionar específicamente con esos componentes.

Instrucciones para cambiar el filtro de aire del motor

La frecuencia de inspección y sustitución del filtro de aire del motor deberá ajustarse en consonancia con las condiciones de uso del vehículo, ya que es importante garantizar la vida útil y el rendimiento óptimos del motor.

La frecuencia de inspección y sustitución del filtro de aire del motor debe ser mayor en circunstancias de conducción extremas como las siguientes:

- Conducción sobre arena seca.
- Conducción sobre superficies cubiertas de tierra seca.
- Conducción por pistas de grava o similares.
- Conducción en zonas con una alta concentración de semillas o restos de cultivos.
- Conducción en condiciones de nieve extremas.

AVISO

Si conduce en condiciones de arena o polvo, debe limpiar la caja de ventilación antes de cada trayecto.

NOTA:

Si se conduce en grupo, en estas condiciones, las necesidades de mantenimiento del filtro de aire serán mayores.

Extracción del filtro de aire del motor

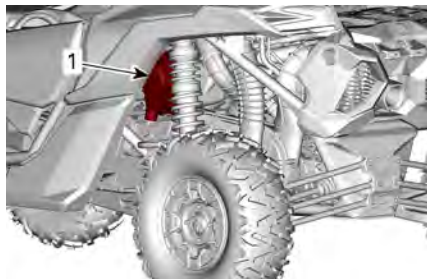

PARTE TRASERA IZQUIERDA DEL VEHÍCULO

1. Alojamiento del filtro de aire

Retire la tapa del filtro de aire soltando las sujeciones.



Extraiga el cartucho del filtro.

Limpieza del alojamiento del filtro de aire del motor

Compruebe la limpieza del alojamiento del filtro de aire.

AVISO

Si encuentra arena o partículas, limpie el alojamiento con una aspiradora.

Limpieza del filtro de aire del motor

Inspeccione si el filtro presenta signos de fuga. Una mancha de polvo en el lado limpio del filtro es un indicio. Sustituya el filtro si hay daños. Elimine cualquier origen de fugas de aire antes de instalar un filtro nuevo.

Limpie el filtro de aire del motor golpeando suavemente el componente de papel para extraer la suciedad y el polvo del filtro.

AVISO

No se recomienda utilizar aire comprimido para limpiar el componente de papel; esto podría causar daños en las fibras de papel y reducir su capacidad de filtrado en entornos con polvo. Si el filtro de aire del motor está demasiado sucio y no se puede limpiar con el procedimiento recomendado, será necesario sustituirlo.

Use un paño limpio húmedo para limpiar la superficie de sellado del filtro y el interior del tubo de salida. Asegúrese de que la zona de sellado del tubo de salida no presente daños.

Compruebe la limpieza del alojamiento del filtro de aire.

Instalación del filtro de aire del motor

Instale el cartucho del filtro de aire.

Instale la tapa del filtro con la marca "TOP" hacia arriba (válvula tipo duck-bill hacia abajo).

Fije la tapa usando las sujeciones.

Kit de rejilla frontal

1. Elimine la suciedad de la rejilla frontal.
2. Limpie la rejilla frontal con agua.

Filtro de admisión de CVT

La frecuencia de limpieza e inspección del filtro de aire de la CVT deberá llevarse a cabo en consonancia con las condiciones de uso del vehículo, ya que es importante garantizar la vida útil y el rendimiento óptimos del motor.

La frecuencia de limpieza e inspección del filtro de aire de la CVT debe ser mayor en circunstancias de conducción extremas como las siguientes:

- Conducción sobre arena seca.
- Conducción sobre superficies cubiertas de tierra seca.
- Conducción por pistas de grava o similares.
- Conducción con barro.
- Conducción en zonas con una alta concentración de semillas o restos de cultivos.
- Conducción en condiciones de nieve extremas.

NOTA:

Si se conduce en grupo, en estas condiciones, las necesidades de mantenimiento del filtro de aire serán mayores.

Desmontaje del filtro de aire de la CVT

Abra la tapa de la caja de aire.

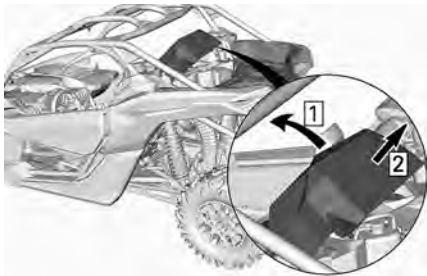

Retire el filtro de la CVT del vehículo.

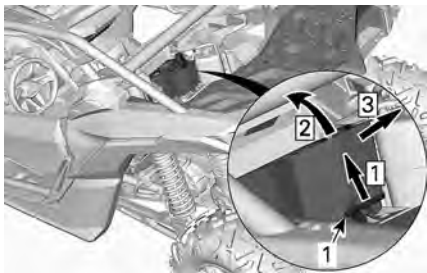

1. Filtro de aire de la CVT

1. Desengánchelo
2. Levante la parte trasera
3. Retírelo

Limpeza e inspección del filtro de aire de la CVT

Inspeccione el filtro y cámbielo si fuera necesario.

Retire el filtro de la CVT. Consulte *Extracción del filtro de la CVT* y límpielo utilizando jabón suave y agua y luego enjuáguelo con agua.

Agite el filtro para eliminar restos de agua y permita que se seque a temperatura ambiente.

Instalación del filtro de aire de la CVT

Vuelva a instalar el filtro:

- Introduzca las tres pestañas de la parte delantera del filtro en las ranuras correspondientes.
- Enganche el filtro de forma segura.

Vuelva a colocar la tapa de la caja de aire. Asegúrese de que esté bien sujeta.

PREFILTRO DEL SISTEMA DE EMISIONES POR EVAPORACIÓN (si está instalado)

Sustitución del prefiltro del sistema de emisiones por evaporación

1. Retire la placa protectora.

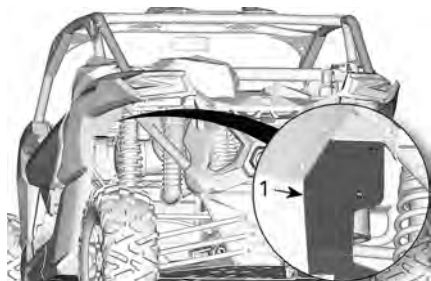

1. Placa protectora

2. Retire las abrazaderas de las mangueras.

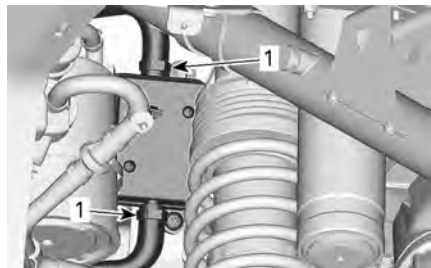

1. Abrazaderas de la manguera

3. Quite el tornillo de sujeción.

4. Quite el conjunto del prefiltro.

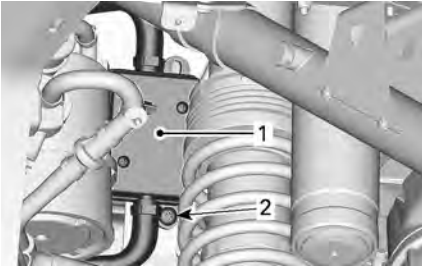

1. Filtro
2. Tornillo de sujeción

5. Instale un nuevo conjunto de prefiltro. Apriete los manguitos con las sujeciones.

Par de apriete	
Tornillo de sujeción del prefiltro	2,5 ± 0,5 Nm (22 ± 4 lbf-pulg)

6. Reinstale la placa protectora.

Par de apriete	
Tornillo de sujeción de la placa protectora	6,5 ± 0,5 Nm (58 ± 4 lbf-pulg)

ACEITE PARA EL MOTOR

Comprobación del nivel de aceite del motor

AVISO

El funcionamiento con un nivel inadecuado produciría daños graves al motor.

Con el motor a una temperatura de funcionamiento normal, coloque el vehículo sobre una superficie nivelada y compruebe el nivel de aceite del modo siguiente:

1. Ponga en marcha el motor y déjelo funcionando durante al menos 20 segundos.
2. Pare el motor.
3. Desenrosque la varilla medidora, sáquela y límpiela.

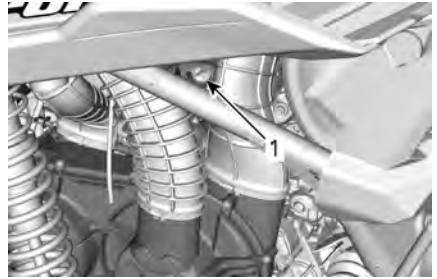

PARTE TRASERA IZQUIERDA DEL VEHÍCULO

1. Varilla medidora del nivel de aceite
4. Vuelva a colocar la varilla y enrósquela completamente.
5. Extraiga la varilla y compruebe el nivel de aceite. Debe estar cerca de la marca superior.



TÍPICO

1. MIN
2. MAX
3. Margen de funcionamiento

Para añadir aceite, retire la varilla medidora. Coloque un embudo en el conducto de la varilla.

Añada una pequeña cantidad del aceite recomendado y verifique de nuevo el nivel.

Repita los procedimientos anteriores hasta que el nivel de aceite llegue a la señal superior de la varilla.

NOTA:

No llene excesivamente. Limpie cualquier resto de salpicaduras o líquido derramado.

Ajuste la varilla debidamente.

Aceite recomendado para el motor

Los motores Rotax® se desarrollaron y se validaron utilizando aceite XPS®.

BRP recomienda el uso de su aceite de motor XPS o uno equivalente en todo momento.

Los daños causados por el uso de un aceite inapropiado para el motor podrían quedar excluidos de la Garantía limitada de BRP.

Aceite de motor recomendado por XPS	
Multiuso	Aceite sintético 5W40
Temperatura fría	Aceite sintético 0W40
Temperatura cálida	Aceite sintético 10W50
Si no está disponible el aceite de motor XPS recomendado	
<p>Use un aceite sintético de motor de 4 tiempos SAE que cumpla o supere las siguientes especificaciones de la industria de los lubricantes.</p> <p>Compruebe siempre la certificación de la etiqueta de servicio API en el envase del aceite. Debe figurar al menos uno de los estándares indicados.</p> <ul style="list-style-type: none"> - Clasificación de servicio API SN o - JASO MA2 	

Cambio de aceite del motor

! CUIDADO

El aceite del motor puede encontrarse a una temperatura muy alta. Espere hasta que el aceite del motor esté templado.

AVISO

El aceite y el filtro de aceite del motor deben reemplazarse simultáneamente.

1. Deje que el motor alcance su temperatura de funcionamiento.
2. Coloque el vehículo sobre una superficie plana.
3. Retire la varilla medidora.
4. Coloque un recipiente debajo de la zona del tapón de drenaje del motor.

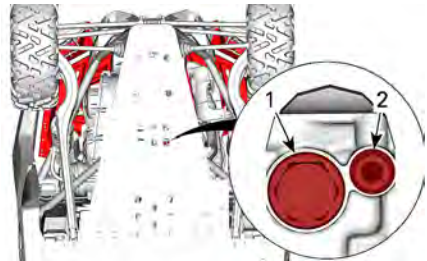

DEBAJO DE LA PARTE TRASERA DEL VEHICULO

1. Tapón de drenaje magnético
2. Tapón de drenaje secundario
5. Limpie la zona de los tapones de drenaje.
6. Instale un embudo entre los orificios de drenaje y el protector de bajos para evitar derrames.



EMBUDO – 529000155

7. Desenrosque los tapones de drenaje y deseche las juntas tóricas.

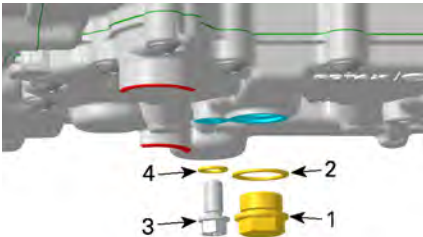

1. Tapón de drenaje magnético
2. Junta tórica
3. Tapón de drenaje secundario
4. Junta tórica

8. Cambie el filtro de aceite. Consulte *Filtro de aceite*.
9. Deje que el cárter se vacíe de aceite.
10. Limpie los residuos y las virutas metálicas del tapón magnético de drenaje. La presencia de residuos es indicativa de daños internos en el motor.
11. Coloque un **NUEVO** anillo de la junta en el tapón de drenaje.

12. Instale y apriete el tapón de drenaje según la especificación recomendada.

Par de apriete	
Tapón de drenaje secundario	15 ± 2 Nm (133 ± 18 lbf·pulg)
Tapón de drenaje magnético	30 ± 3 Nm (22 ± 2 lbf·pie)

13. Llene el motor con el aceite recomendado.

FILTRO DE ACEITE DEL MOTOR

Acceso al filtro de aceite

Acceda al filtro de aceite por el lado derecho trasero del vehículo.

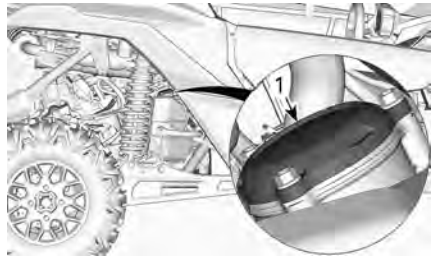

1. Tapa del filtro de aceite

Desmontaje del filtro de aceite

Limpie el área del filtro de aceite.

Desmonte la tapa del filtro de aceite.

Desmonte el filtro de aceite.

AVISO

No utilice nunca una junta tórica por segunda vez. Sustitúyala siempre por una nueva.

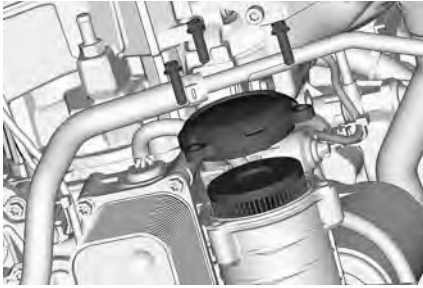

Instalación del filtro de aceite

Limpie la zona de entrada y salida del filtro de aceite de suciedad y otros elementos contaminantes.

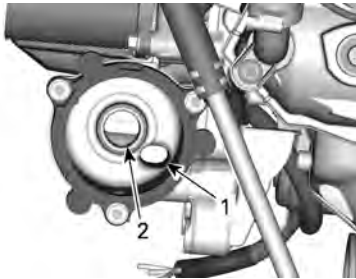

1. Salida al sistema de suministro de aceite al motor
2. Entrada de la bomba de aceite al filtro de aceite

Coloque una junta tórica **NUEVA** en la tapa del filtro de aceite.

Coloque el filtro nuevo en la tapa.

Aplique aceite del motor a la junta tórica y al retén del filtro.



1. Engrase ligeramente.
2. Engrase ligeramente.

AVISO

Preste atención para evitar pinzar la junta tórica durante la instalación del filtro y de la tapa.

Instale la tapa en el motor.

Apriete los tornillos de la tapa del filtro de aceite según las especificaciones recomendadas.

Par de apriete

Tornillos de la tapa del filtro de aceite

10 ± 1 Nm
(89 ± 9 lbf-pulg)

RADIADOR

Inspección y limpieza del radiador

CUIDADO

Espera a que el radiador se enfríe antes de continuar.

1. Desmonte la protección frontal.

AVISO

No intente retirar las rejillas inferiores

REFRIGERANTE DEL MOTOR

Comprobación del nivel del refrigerante del motor

⚠ ATENCIÓN

Compruebe el nivel de refrigerante con el motor en frío.



2. Revise el radiador y las mangueras para descartar la presencia de fugas y daños.
3. Revise las aletas del radiador. Deben estar limpias, sin barro, tierra, hojas ni otros restos que pudieran impedir que el radiador enfríe correctamente.
4. Enjuague las aletas del radiador con una manguera de jardín.

⚠ CUIDADO

No limpie nunca el radiador con las manos cuando esté caliente. Deje que el radiador se enfríe antes de limpiarlo.

AVISO

Tenga cuidado de no dañar las aletas del radiador cuando las limpie. No utilice ningún objeto/herramienta que pudiera dañar las aletas. Cuando utilice una manguera para lavar, emplee únicamente agua a baja presión. No utilice nunca máquinas de limpieza de ALTA PRESIÓN.

1. Coloque el vehículo sobre una superficie plana.
2. Quite la tapa de acceso desenganchando la parte trasera y levantándola.



ELEVACIÓN DE LA PARTE TRASERA DE LA TAPA DE ACCESO

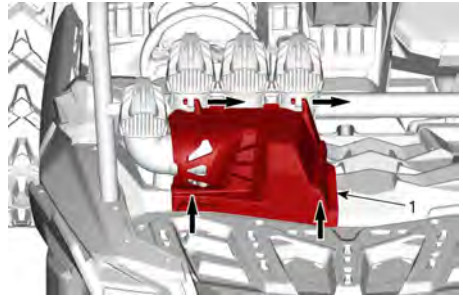

5. Vuelva a instalar todos los componentes que haya extraído.
3. Asegúrese de que el sistema de refrigeración esté lleno hasta la línea de nivel máximo.



NOTA:

Puede comprobar el nivel de refrigerante en el lateral del depósito de refrigeración.

- Añada refrigerante al sistema si es necesario. Utilice un embudo para evitar que se derrame. **No llene excesivamente.** Consulte el apartado *Llenado y purga del sistema de refrigeración*

Refrigerante recomendado para el motor

Refrigerante recomendado por XPS
Refrigerante premezclado de larga duración
Si no se dispone de productos XPS
Agua destilada y solución anticongelante (50 % agua destilada, 50 % anticongelante)

AVISO

Utilice siempre anticongelante etilenglicol con inhibidores antioxidantes específicos para motores de aluminio de combustión interna.

Sustitución del refrigerante del motor

Drenaje del sistema de refrigeración

⚠ ATENCIÓN

Para evitar posibles quemaduras, no quite el tapón de presión ni afloje el tapón de drenaje del refrigerante si el motor está caliente.

Levante la parte trasera del vehículo aproximadamente 30 cm (12 pulg).

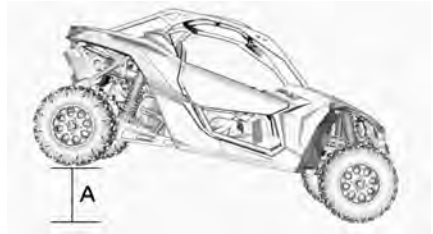

A. 30 cm (12 pulg)

Coloque un recipiente debajo de la manguera inferior del radiador.

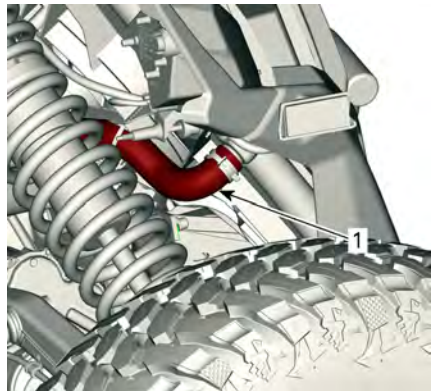

1. Manguera inferior

Coloque una abrazadera de manguito grande en la manguera inferior del radiador.

Desenganche lentamente la manguera del radiador.

Quite el tapón de presión del depósito del refrigerante.

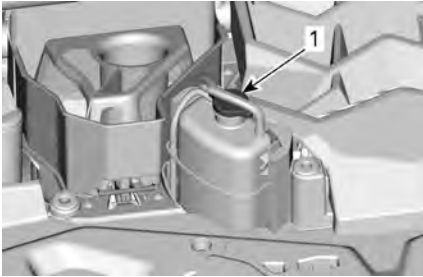

1. Tapón de presión

Espere hasta que el flujo de refrigerante se detenga o disminuya.

Quite la abrazadera de manguito de la manguera para drenar el resto de refrigerante.

Coloque una abrazadera en la manguera del radiador.

Par de apriete	
Abrazadera de manguera del radiador	2,5 a 3,5 Nm (22 a 31 lbf-pulg)

Llene el sistema de refrigeración con refrigerante; consulte el procedimiento *Llenado y purga del sistema de refrigeración*.

Llenado y purga del sistema de refrigeración

1. Quite el tapón de presión.

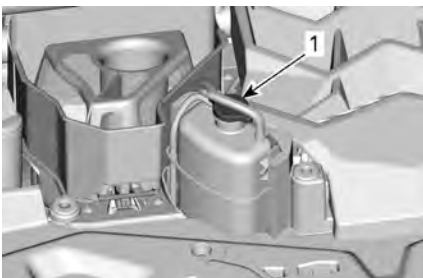

1. Tapón de presión

2. Llene el sistema de refrigeración hasta que su nivel alcance la línea de nivel máximo en el depósito de refrigerante.



3. Coloque el tapón de presión.
4. Arranque el motor y deje que funcione al ralentí con el tapón de presión **puesto** hasta que el ventilador realice un segundo ciclo.
5. Pise el pedal del acelerador dos o tres veces.
6. Pare el motor y deje que se enfríe.

Añada refrigerante si es necesario.

⚠ ATENCIÓN

Para evitar posibles quemaduras, no quite el tapón de presión ni afloje el tapón de drenaje del refrigerante si el motor está caliente.

7. Cuando lo vuelva a conducir siguiendo este procedimiento, compruebe el nivel de refrigerante. Añada la cantidad de refrigerante que sea necesaria. Consulte el apartado *Comprobación del nivel de refrigerante del motor*.

SISTEMA DE ESCAPE

Limpieza del área que rodea el sistema de escape

⚠ ATENCIÓN

La acumulación de residuos podría dar lugar a un fuego en el vehículo cuando el sistema de escape esté caliente y los residuos secos.

En algunos casos, esto podría dar como resultado graves daños a la propiedad, lesiones e incluso la muerte.

Limpie con frecuencia la zona alrededor del sistema de escape cuando monte en manglares, ciénagas, heno u hojas muertas.

En otras situaciones, limpie el vehículo según el requisito del programa de mantenimiento.

Asimismo, compruebe periódicamente que todos los blindajes térmicos del escape no estén dañados y sustitúyalos cuando sea necesario.

⚠ CUIDADO

No realice nunca esta operación inmediatamente después de haber hecho funcionar el motor, ya que el sistema de escape estará muy caliente.

1. Desde la parte trasera del vehículo, limpie las áreas alrededor del silenciador.
2. Limpie las zonas alrededor del tubo de escape y el colector de escape.

⚠ ATENCIÓN

Limpie también los blindajes térmicos.

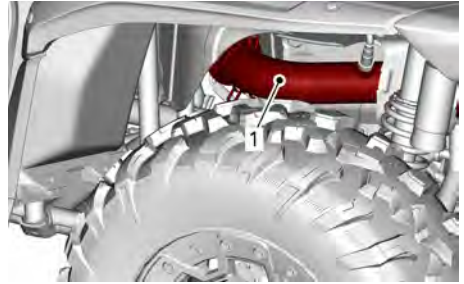

1. Tubo de escape trasero.

Limpieza de apagachispas de silenciador

Los silenciadores deben limpiarse periódicamente para eliminar la carbonilla acumulada.

⚠ CUIDADO

No realice nunca esta operación inmediatamente después del funcionamiento del motor, ya que el sistema de escape estará muy caliente.

Quite los tornillos de fijación que sujetan la tapa del silenciador y retire la tapa.

Saque el apagachispas del silenciador y quite los depósitos de carbono utilizando un cepillo.

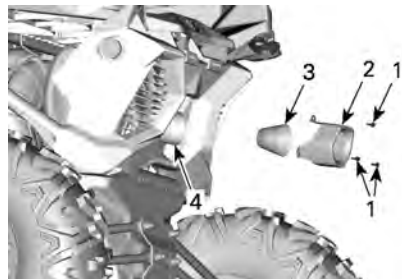

1. Tornillos de sujeción
2. Tapa del silenciador
3. Apagachispas

AVISO

Utilice un cepillo metálico suave y tenga cuidado de no dañar la malla del supresor de chispas.

Inspeccione la malla del apagachispas para ver si hay algún daño. Sustituir si es necesario.

Revise el alojamiento del supresor de chispas en el silenciador. Elimine la suciedad según sea necesario.

Vuelva a instalar el apagachispas siguiendo el orden inverso del procedimiento de desmontaje. Apriete los tornillos según las especificaciones.

Par de apriete	
Tornillos de la tapa del silenciador	10 ± 2 Nm (89 ± 18 lbf-pulg)

DIFERENCIAL DELANTERO

Comprobación del nivel de aceite del diferencial delantero

Limpie el tapón de llenado antes de comprobar el nivel de aceite.



1. Tapón de llenado

Con el vehículo en una superficie plana, retire el tapón de llenado para

comprobar el nivel de aceite. El nivel de aceite debe alcanzar el borde inferior.

Par de apriete	
Tapón de llenado	16,25 ± 2,75 Nm (144 ± 24 lbf-pulg)

Aceite recomendado para el diferencial delantero

El aceite de XPS está formulado especialmente para cumplir con los requisitos de lubricación de este diferencial. BRP recomienda que utilice su aceite XPS.

AVISO
No utilice otros tipos de aceite durante el mantenimiento.

Aceite de diferencial delantero recomendado de XPS
Aceite sintético para cajas de cambios 75W90
Alternativa si no hay disponible producto de XPS
Aceite de mezcla sintético 75W90 (API GL-5)

Cambio de aceite del diferencial delantero

Coloque el vehículo sobre una superficie plana. Ponga la caja de cambios en PARK.

Desde debajo del vehículo, limpie la zona del tapón de drenaje.

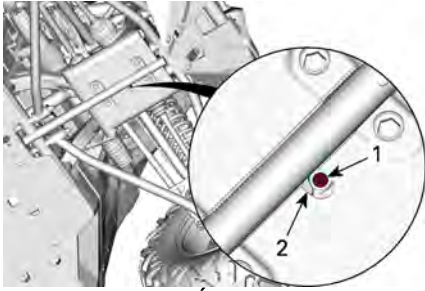

DEBAJO DEL VEHÍCULO

1. Tapón de drenaje
2. Orificio de acceso

Coloque una bandeja de drenaje debajo del diferencial delantero.

Acceda al tapón de drenaje a través del orificio en el protector de bajos.

Retire el tapón de drenaje.

Desenrosque el tapón de llenado.

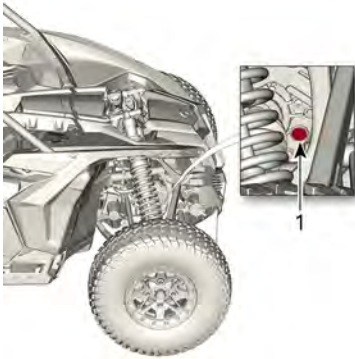

1. Tapón de llenado

Instale el tapón de drenaje.

Par de apriete	
Tapón de drenaje	$2,75 \pm 0,25$ Nm (24 ± 2 lbf-pulg)

Vuelva a llenar el diferencial delantero con el aceite recomendado.

Par de apriete	
Tapón de llenado	$16,25 \pm 2,75$ Nm (144 ± 24 lbf-pulg)

CAJA DE CAMBIOS

Comprobación del nivel de aceite de la caja de cambios

Sitúe el vehículo en una superficie plana. Seleccione la posición P (aparcamiento).

Compruebe el nivel de aceite de la caja de cambios quitando el tapón de nivel de aceite de la caja de cambios situado en la parte trasera del vehículo, en el lado derecho.

AVISO
Tenga cuidado de no perder la junta tórica del tapón del nivel de aceite.

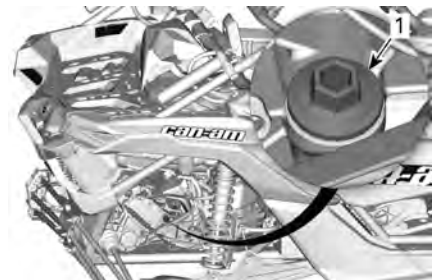

1. Tapón del nivel de aceite de la caja de cambios

Vuelva a instalar el tapón y enrósquelo completamente.

Extraiga de nuevo el tapón y compruebe el nivel de aceite de la varilla. Debe estar cerca de la marca superior.



1. MÍN.
2. MÁX.
3. Margen de funcionamiento

Para añadir aceite, coloque un embudo en el agujero del tapón del nivel de aceite.

Añada una pequeña cantidad del aceite recomendado y verifique de nuevo el nivel.

Repita los procedimientos anteriores hasta que el nivel de aceite llegue a la señal superior de la varilla.

NOTA:

No llene excesivamente. Limpie cualquier resto de salpicaduras o líquido derramado.

AVISO
El uso con un nivel de aceite inadecuado podría ocasionar daños graves en la caja de cambios.

Apriete el tapón debidamente.

Par de apriete	
Tapón del nivel de aceite de la caja de cambios	$5 \pm 0,6 \text{ Nm}$ ($44 \pm 5 \text{ lbf-pulg}$)

Aceite recomendado para la caja de cambios

El aceite XPS está formulado especialmente para satisfacer los estrictos requisitos de lubricación de esta caja

de cambios. BRP recomienda que utilice su aceite XPS.

AVISO
No utilice otros tipos de aceite durante el mantenimiento.

Aceite para caja de engranajes recomendado de XPS
Aceite sintético para engranajes 75W140
Alternativa, si no hay disponible
Aceite sintético para cajas de cambios 75W 140 API GL-5

Cambio de aceite de la caja de cambios

El cambio de aceite debe realizarse con el motor caliente.

⚠ CUIDADO
El aceite de la caja de cambios puede encontrarse a una temperatura muy alta.

Sitúe el vehículo en una superficie plana.

Limpie la zona del tapón de drenaje.

Limpie la zona del tapón del nivel de aceite.

Coloque un recipiente debajo de la zona del tapón de drenaje magnético bajo el vehículo.

Quite el tapón del nivel de aceite de la caja de cambios (varilla).

AVISO
Tenga cuidado de no perder la junta tórica del tapón del nivel de aceite.

Retire el tapón de drenaje magnético de la caja de cambios y deseche la junta de sellado.

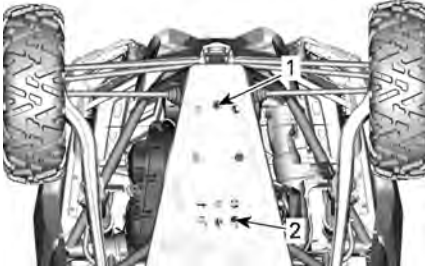

1. Tapón de drenaje de la caja de cambios
2. Tapón de drenaje de aceite del motor

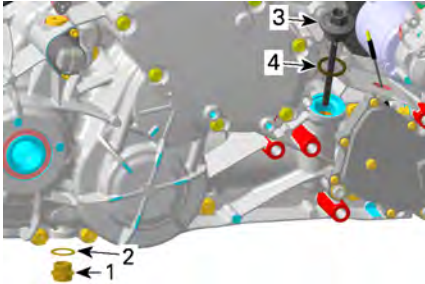

1. Tapón de drenaje magnético
2. Anillo de sellado (deséchelo)
3. Tapón del nivel de aceite de la caja de cambios (varilla)
4. Junta tórica

Deje que la caja de cambios se vacíe por completo.

Instale el tapón de drenaje.

NOTA:

Limpie las partículas metálicas del tapón de drenaje antes de su instalación.

Vuelva a colocar el tapón de drenaje magnético.

Instale siempre un anillo de sellado **NUEVO**.

Par de apriete	
Tapón de drenaje magnético	30 ± 3 Nm (22 ± 2 lbf-pie)

Llene la caja de cambios.

AVISO
Utilice EXCLUSIVAMENTE el tipo de aceite recomendado.

Compruebe el nivel de aceite; consulte el apartado *Comprobación del nivel de aceite de la caja de cambios*.

Deseche el aceite de la caja de cambios con arreglo a la normativa local de protección del medio ambiente.

BUJÍAS

Acceso a las bujías (modelos sin intercooler)

Retire la cubierta de la entrada de aire y la parrilla.

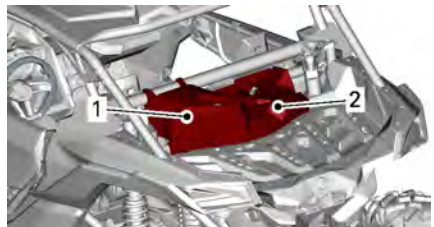

1. Cubierta de la entrada de aire
2. Rejilla

Retire los tornillos de fijación traseros de la placa protectora.

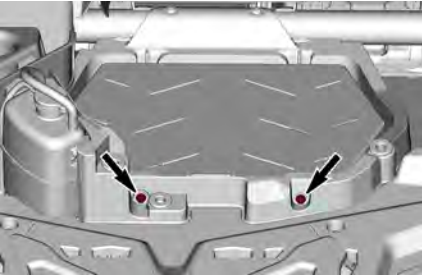

Quite la tapa de acceso.



Retire los tornillos de fijación delanteros de la placa protectora.

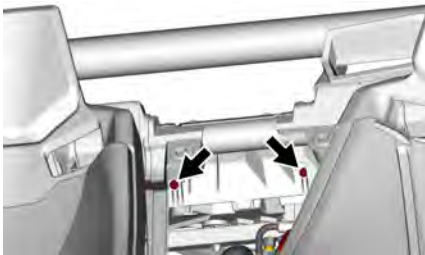

Retire la placa protectora.

Acceso a las bujías (modelos con intercooler)

Retire la cubierta de la entrada de aire y la parrilla.

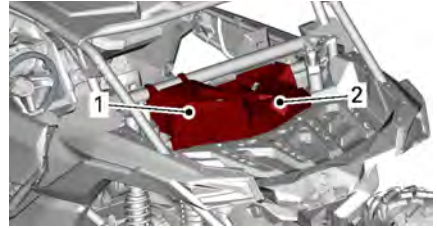

1. Tapa de acceso
2. Rejilla

Quite los tornillos de fijación traseros del intercooler.

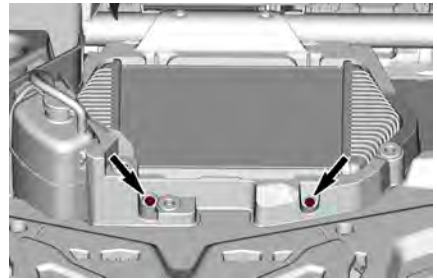

Quite la tapa de acceso.

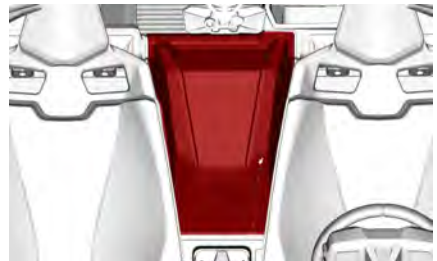

Quite los tornillos de fijación delanteros del intercooler.

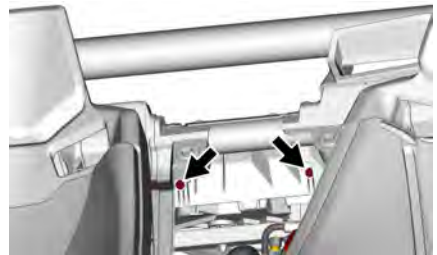

Desconecte la manguera del intercooler.

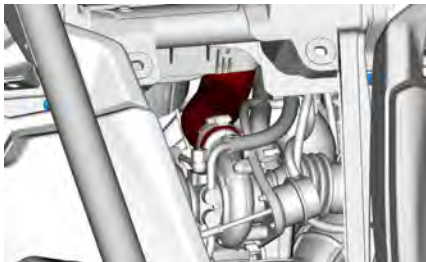

Abra el intercooler y el soporte del tubo del cárter del cigüeñal desmontando el tornillo.

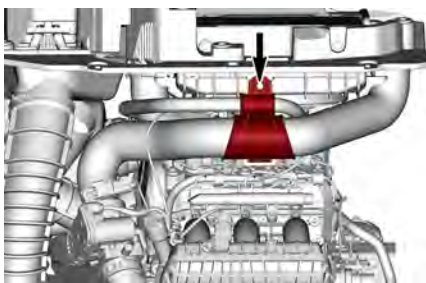

Levante el conjunto del intercooler.

Desconecte el conector del ventilador del intercooler.

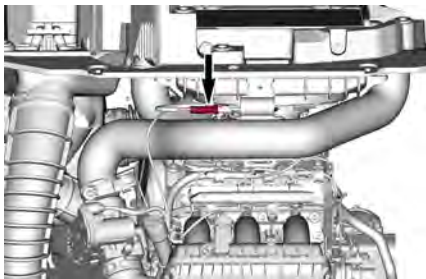

Mueva el conjunto del intercooler a un lado.

Extracción de la bujía

1. Desconecte el sensor de posición del árbol de levas (CAPS).



2. Desmonte lo siguiente:
 - Tornillos de sujeción de la bobina de encendido
 - Conector de masa.
3. Desconecte los conectores de las bobinas de encendido.

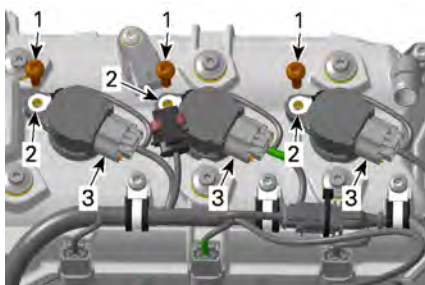

1. Tornillos de sujeción
2. Conectores de masa
3. Conectores de las bobinas de encendido

AVISO

No intente levantar la bobina de encendido con una herramienta.

4. Quite las bobinas de encendido con las juntas de la bujía girando la bobina de lado a lado y tirando hacia arriba.
5. Limpie la bujía y la culata con aire a presión.

⚠ CUIDADO

Utilice siempre gafas de seguridad cuando aplique aire a presión.

6. Desenrosque completamente las bujías con una llave de bujías.
7. Utilice la bobina de encendido como tirador.

Montaje de la bujía

Antes de la instalación, asegúrese de que la superficie de contacto de la culata y la bujía no presenta suciedad.

Con ayuda de una galga de espesores, ajuste la separación entre electrodos de la bujía.

Holgura de la bujía
De 0,7 a 0,8 mm (0,028 a 0,031 pulg)

Atornille la bujía en las culatas con la mano y apriete según lo especificado utilizando una llave de torsión.

 CUIDADADO
No apriete demasiado las bujías. El motor podría sufrir daños.

Par de apriete	
Bujía	11 Nm (97 lbf-pulg)

Instale la bobina de encendido en la bujía.

Alinee el orificio del tornillo de sujeción de la bobina de encendido con el orificio roscado en la tapa de válvulas.

Empuje la bobina de encendido hacia abajo hasta que se apoye sobre la tapa de válvulas.

Instale el tornillo de sujeción y ajústelo.

Par de apriete	
Tornillo de sujeción de la bobina de encendido	9 ± 1 Nm (80 ± 9 lbf-pulg)

Vuelva a instalar todos los componentes extraídos siguiendo el procedimiento inverso al de extracción.

NOTA:

Asegúrese de volver a enchufar el conector del ventilador del intercooler (si procede).

Par de apriete	
Tornillos de fijación de la placa protectora (modelos sin intercooler)	8 ± 1 Nm (71 ± 9 lbf-pulg)
Tornillos de fijación del intercooler (si procede)	

TAPA DE LA TRANSMISIÓN CVT

Para mayor claridad, en algunas ilustraciones no se incluye el motor. Para

realizar las operaciones siguientes, no es necesario retirar el motor.

⚠ ATENCIÓN

**No toque nunca la CVT con el motor en funcionamiento.
No utilice el vehículo si se ha retirado la tapa de la CVT.**

⚠ CUIDADO

El motor debe estar frío antes de retirar la tapa.

AVISO

**Esta CVT no presenta lubricación alguna.
No lubrique nunca ningún componente excepto el cojinete de la polea conductora.**

Acceso a la tapa de la CVT

Se puede acceder a la tapa de la CVT desde el lado izquierdo de la parte trasera del vehículo.

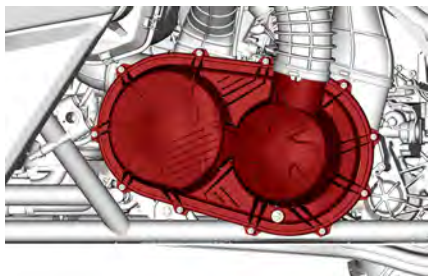

SE HAN QUITADO PIEZAS PARA MAYOR CLARIDAD

Desmontaje de la tapa de la CVT

NOTA: El siguiente procedimiento es el mismo para los motores Turbo y los motores Turbo RR.

Afloje las sujeciones del tubo de entrada de la CVT.

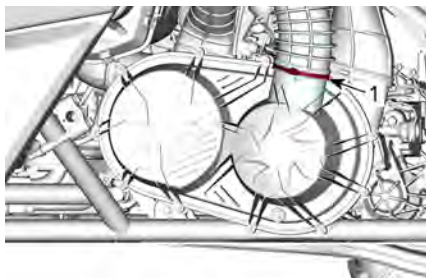

1. Abrazadera

Quite todos los tornillos de sujeción de la tapa de la CVT.

Retire el tornillo superior central en último lugar para que sostenga la tapa durante el desmontaje.

NOTA:

No utilice una herramienta de impacto para quitar los tornillos de la tapa de la CVT.

Retire la tapa de la CVT y su junta.

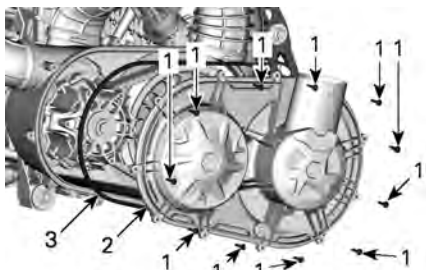

VISTA DEL MOTOR TURBO

1. Tornillos de la tapa de la CVT
2. Tapa de la CVT
3. Junta

Compruebe el interior de los tubos de salida delanteros y traseros de la CVT para asegurarse de que no hay suciedad.

Instalación de la tapa de la CVT

Coloque primero el tornillo superior central.

Apriete los tornillos de la tapa de la CVT según la secuencia siguiente.

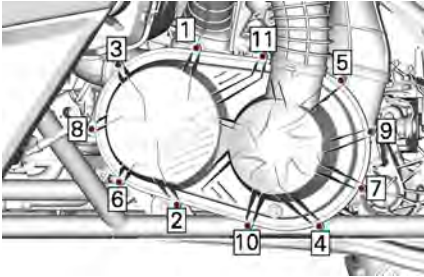

Par de apriete

Tornillos de la tapa de la CVT	7 ± 0,8 Nm (62 ± 7 lbf-pulg)
--------------------------------	---------------------------------

Correa de transmisión

Desmontaje de la correa de transmisión

NOTA: El siguiente procedimiento es el mismo para los motores Turbo y los motores Turbo RR.

AVISO

En caso de fallo de la correa de transmisión, será necesario limpiar la CVT, la tapa y la salida de aire.

Consulte *Consejos para maximizar la durabilidad de la correa de transmisión* en *procedimientos básicos* para conocer cierta información **IMPORTANTE**.

Quite la *tapa de la CVT*.

Abra la *polea conducida*.

Herramientas necesarias

Tirador/dispositivo de bloqueo
529 000 088



Adaptador de la polea conducida
708 200 720



Inserte el adaptador de la polea en el orificio roscado de la polea conducida, luego enrósquelo.

Inserte el tirador/herramienta de bloqueo en el agujero roscado del adaptador de la polea, luego enrósquelo para abrir la polea.

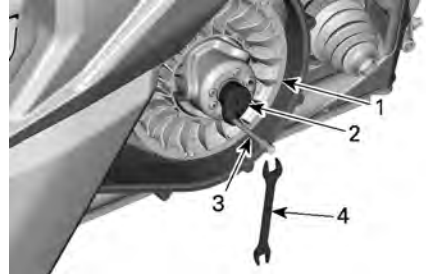

1. Disco fijo de la polea conducida
2. Adaptador (en la guantera)
3. Tirador/Herramienta de bloqueo (en kit de herramientas)
4. Llave de tuercas (en kit de herramientas)

Para retirar la correa, deslícela por encima del borde superior del disco fijo, como se muestra.

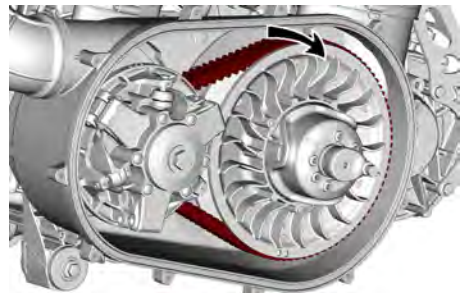

VISTA DEL MOTOR TURBO

Instalación de la correa de transmisión

Para la instalación, siga el orden inverso al procedimiento de desmontaje. Deberá prestar atención a los siguientes detalles.

La duración óptima de la correa de transmisión se obtiene cuando funciona en la dirección de rotación correcta. Instálela de forma que la flecha impresa en la correa esté orientada hacia la parte delantera del vehículo (vista desde arriba).

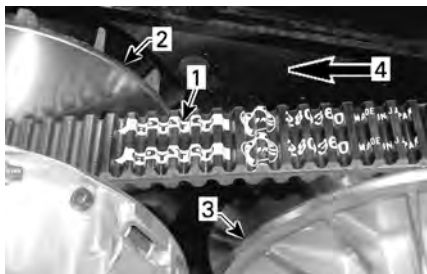

1. Flecha impresa en la correa
2. Polea conductora (delante)
3. Polea conducida (atrás)
4. Dirección de rotación

Gire la polea pasiva hasta que la porción más baja de los piñones de la superficie exterior de la correa de transmisión esté alineada con el borde de la polea pasiva.



1. Porción más baja de los piñones alineada con el borde de la polea pasiva

Poleas conductora y conducida

Inspección de las poleas conductora y conducida

Esta inspección debe ser realizada por un concesionario o distribuidor autorizado de Can-Am, un taller de reparación o una persona de su elección, para que lleven a cabo el mantenimiento, la reparación o sustitución.

Polea conductora

1. Inspeccione los casquillos del disco deslizante y todos los rodillos de la polea conductora; sustituya las piezas gastadas.

Polea conducida

Inspeccione los casquillos de la leva y del disco deslizante de la polea conducida; sustituya las piezas gastadas.

BATERÍA

Mantenimiento de la batería

AVISO

No cargue nunca una batería si está instalada en el vehículo.

Estos vehículos están equipados con baterías VRLA (de plomo-ácido con regulación por válvula). Es una batería que no precisa mantenimiento; no hay que añadir agua para ajustar el nivel del electrolito.

AVISO

No quite nunca el tapón hermético de la batería.

Acceso a la batería

Para acceder a la batería, desplace el asiento del pasajero completamente hacia delante; consulte *Asiento en Equipamiento*.

Desmontaje de la batería

Desconecte primero el cable NEGRO (-) y luego el ROJO (+).

AVISO

Respete siempre este orden para el desmontaje; desconecte primero el cable NEGRO (-).

Quite los tornillos de sujeción que sujeta el portabaterías.

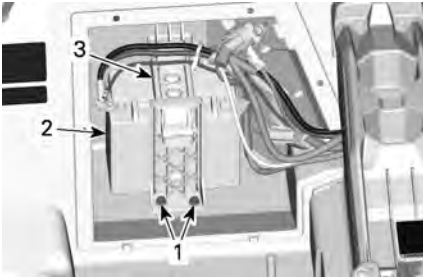

1. Tornillos de sujeción del portabaterías
2. Batería
3. Portabaterías

Retire el portabaterías.

Desmonte la batería.

Limpieza de la batería

Limpie la batería, así como el alojamiento y los bornes de la misma, utilizando una solución de agua y bicarbonato.

Elimine la corrosión existente en los terminales de los cables de la batería y en los bordes de la misma, utilizando un cepillo de alambre fuerte. El alojamiento de la batería debe limpiarse con un cepillo suave y una solución de bicarbonato.

Instalación de la batería

Para la instalación de la batería siga el procedimiento inverso al de desmontaje, pero preste atención a lo que se indica a continuación.

AVISO

Una polaridad invertida de la batería dañará el regulador de voltaje.

AVISO

Conecte siempre primero el cable ROJO (+) y luego el cable NEGRO (-).

FUSIBLES

Sustitución de fusibles

Si un fusible está quemado, sustitúyalo por otro de la misma categoría.

AVISO

No utilice un fusible de mayor capacidad, ya que esto podría provocar serios daños.

Fusibles y vástagos fusibles

Caja de fusibles delantera y fusible de la dirección asistida dinámica (DPS)

Para acceder a la caja de fusibles delantera o al fusible de la DPS, retire la tapa de acceso delantera.

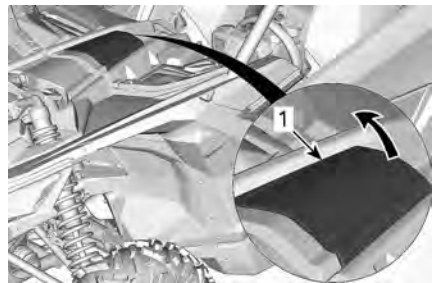

1. Tapa de acceso delantera

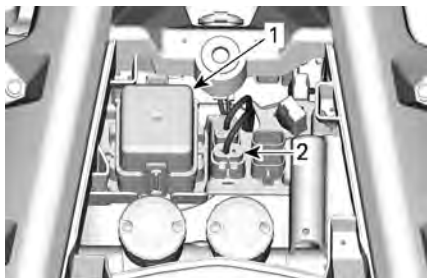

1. Caja de fusibles delantera
2. Fusible de la DPS

Caja de fusibles trasera

Para acceder a la caja de fusibles trasera, retire el asiento del conductor. Consulte *Asientos* en el subapartado *Equipamiento*.



1. Asiento del conductor

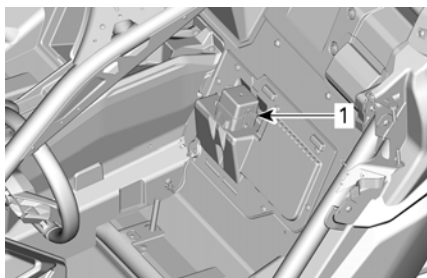

1. Caja de fusibles trasera

Vástagos fusibles

Los vástagos fusibles se encuentran en el arnés del solenoide del arranque.

En el caso de que una conexión de un fusible se funda, acuda a un

distribuidor de SSV Can-Am, a un taller de reparaciones o a la persona de su elección.

Descripción de la caja de fusibles

Caja de fusibles delantera		
No	DESCRIPCIÓN	AMPERAJE
F7	Actuador 4WD	10 A
F11	Luces	20 A
F12	Salida de CC Conector DC3	10 A
F14	Accesorios	30 A
F16	Luces traseras	10 A
F22	Smart-Shox (solamente para modelos Turbo RR)	20 A
F23	Smart-Lok	20 A
R3	Accesorios Módulo de control del motor (ECM)	-
R4	Relé del faro principal (sólo para modelos Turbo RR)	-
R8	Relé de frenos	-

Caja de fusibles trasera		
No	DESCRIPCIÓN	AMPERAJE
F4	Relé del indicador	10 A
F5	Encendido Inyectores de combustible Bomba de combustible	10 A

Caja de fusibles trasera		
No	DESCRIPCIÓN	AMPE RAJE
F6	Módulo de control del motor (ECM)	10 A
F8	Interruptor de arranque Reloj	10 A
F9	Ventilador de refrigeración	25 A
F17	Ventilador del intercooler	25 A
F18	EVAP/Sensor de oxígeno	10 A
R1	Ventilador de refrigeración	-
R2	Principal	-
R10	Ventilador del intercooler	-

NOTA:

Los fusibles aparecen identificados en la tapa de la caja de fusibles.

Vástagos fusibles		
No	DESCRIPCIÓN	AMPE RAJE
1	Principal	16 AWG
2	Accesorios	16 AWG

Los siguientes portafusibles también están situados cerca de la batería.

Portafusibles del regulador		
No	DESCRIPCIÓN	AMPE RAJE

-	el regulador de presión	50 A
-	DPS (sistema dinámico de dirección asistida)	40 A

Luces

Compruebe siempre el funcionamiento de las luces después de reemplazarlas.

Las luces delanteras y traseras son del tipo LED (Light Emitting Diode). Esta tecnología ha demostrado ser fiable.

NOTA:

Los LED interiores de los faros o de los pilotos no se pueden sustituir. En caso de anomalía, se debe sustituir el conjunto del faro o del piloto.

En el caso improbable de que no funcionen, diríjase a un concesionario o distribuidor autorizado de SSV Can-Am, a un taller de reparaciones o a la persona de su elección para que las comprueben.

FUELLES DEL EJE DE TRANSMISIÓN***Inspección del fuelle del eje de transmisión***

Inspeccione visualmente el estado de los fuelles del eje motriz.

Compruebe los fuelles para ver si hay grietas, desgarros, fuga de grasa, etc.

Repáre o sustituya las piezas que sea necesario.

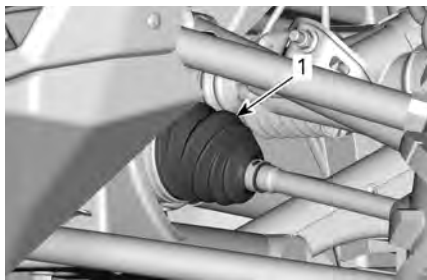

PARTE DELANTERA DEL VEHÍCULO

1. Interior del eje de transmisión

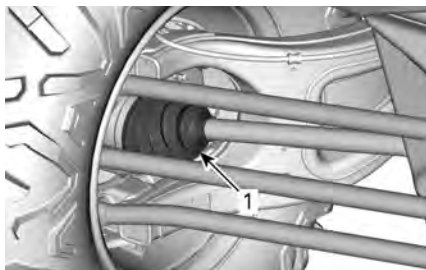

PARTE TRASERA DEL VEHÍCULO

1. Exterior del eje de transmisión

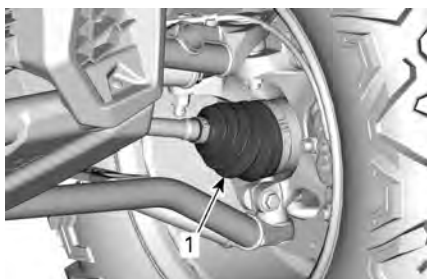

PARTE DELANTERA DEL VEHÍCULO

1. Exterior del eje de transmisión

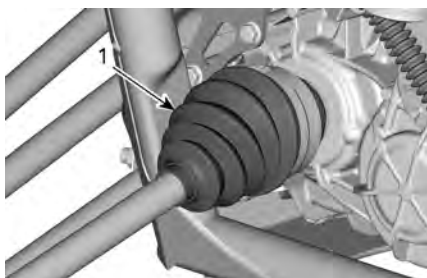

PARTE TRASERA DEL VEHÍCULO

1. Interior del eje de transmisión

COJINETE DE LA RUEDA

Inspección del cojinete de rueda

Levante y apoye el vehículo. Consulte *Elevación y soporte del vehículo*.

Empuje las ruedas y tire de las mismas desde el extremo superior para comprobar la holgura.

Acuda a un distribuidor autorizado de Can-Am, a un taller de reparaciones o a la persona de su elección en caso de detectar holgura anómala.



TÍPICO

LLANTAS Y NEUMÁTICOS

Desmontaje de una rueda

Afloje las tuercas; levante y apoye el vehículo. Consulte *Elevación y soporte del vehículo*.

Quite las tuercas y, a continuación, retire la rueda.

Instalación de una rueda

Si las ruedas son unidireccionales, su rotación debe mantenerse en una dirección específica. Las ruedas unidireccionales tienen inscripciones en el lateral.



TÍPICO

1. Dirección de giro

Apriete las tuercas de las ruedas al par especificado según la secuencia ilustrada.

NOTA:

No utilice ningún tipo de lubricante en las tuercas de rueda antes de apretar.

Par de apriete	
Tuercas de la rueda	120 ± 5 Nm (89 ± 4 lbf-pie)



AVISO

Utilice siempre las tuercas de ruedas recomendadas para cada tipo de rueda. El uso de tuercas de rueda de un tipo distinto podría dañar las llantas o los espárragos.

Presión de los neumáticos

⚠ ATENCIÓN

La presión de los neumáticos afecta en gran medida al manejo y a la estabilidad del vehículo. Una presión insuficiente puede provocar que el neumático se desinfle y dé vueltas sobre la rueda. Una presión excesiva puede provocar que el neumático reviente. Siga siempre las presiones indicadas. **No ajuste NUNCA la presión de los neumáticos por debajo del mínimo. El neumático podría salirse de la llanta.**

Compruebe la presión cuando los neumáticos estén **fríos** antes de utilizar el vehículo. La presión de los neumáticos cambia con la temperatura y la altitud. Vuelva a comprobar la presión si alguna de estas condiciones ha cambiado.

Compruebe la *etiqueta Presión de neumáticos y carga máxima* para conocer la presión correcta.

NOTA:

Aunque los neumáticos están específicamente diseñados para el uso todo-terreno, puede producirse un pinchazo. Por lo tanto, se recomienda llevar una manómetro para neumáticos, una bomba para neumáticos y un juego de reparación.

Inspección de los neumáticos

Compruebe si los neumáticos presentan daños o signos de desgaste. Reemplácelos si es necesario.

⚠ ATENCIÓN

No rote los neumáticos. Los neumáticos delanteros tienen un tamaño distinto al de los traseros. Los neumáticos derechos e izquierdos presentan patrones de banda de rodadura unidireccionales diferentes.

Cambio de neumáticos

La sustitución de los neumáticos la debe realizar un distribuidor, taller de reparación o persona autorizada de Can-Am Off-road que elija.

⚠ ATENCIÓN

Sustituya los neumáticos exclusivamente por otros del mismo tipo y tamaño. Para los patrones de banda de rodadura unidireccional, asegúrese de que los neumáticos están instalados en la dirección de rotación correcta. La sustitución de los neumáticos debe confiarse a una persona con la experiencia necesaria, y se debe llevar a cabo con las herramientas adecuadas y en consonancia con los estándares establecidos en el sector.

Montaje de neumáticos en llantas con sistema de bloqueo de talón

1. Montaje del neumático en la llanta:

1. En el lado opuesto del sistema de bloqueo de talón (beadlock), aplique en ambos bordes del neumático y la llanta un lubricante para montaje de neumáticos, a fin de asegurarse del correcto ajuste durante el

inflado. Monte el talón interior en la rueda.

2. Coloque el talón exterior del neumático en el reborde del anillo interior del sistema de bloqueo de talón y centre el neumático.

AVISO

La diferencia entre el espacio más pequeño y el más grande no debe exceder 3 mm (1/8 pulg.).

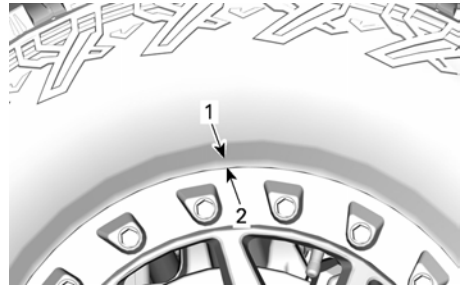

1. Talón exterior del neumático
2. Reborde del anillo interior del sistema de bloqueo de talón
2. Instale todos los tornillos del sistema de bloqueo de talón. Para evitar el cruce de roscas, comience a apretar los tornillos con la mano.
3. Apriete los tornillos del sistema de bloqueo de talón según la secuencia y las especificaciones siguientes:

NOTA:

Para garantizar una presión uniforme en el anillo de la abrazadera del sistema de bloqueo de talón, apriete los tornillos **varias vueltas cada vez**.

Par de apriete	
Tornillos del sistema de bloqueo de talón (PRIMER APRIETE)	4 ± 1 Nm (35 ± 9 lbf-pulg)



TÍPICO: SECUENCIA DE APRIETE



TÍPICO: SECUENCIA DE APRIETE

Par de apriete	
Tornillos del sistema de bloqueo de talón (SEGUNDO APRIETE)	14 ± 1 Nm (124 ± 9 lbf-pulg)

NOTA:

El anillo de la abrazadera del sistema de bloqueo de talón debería estar en contacto con el anillo interior del sistema de bloqueo de talón. Es posible que el anillo de la abrazadera del sistema de bloqueo de talón se doble ligeramente para acomodarse al talón del neumático. ESTO ES NORMAL.

- Comprueba el espacio entre el neumático y el anillo de sujeción del sistema de bloqueo de talón. Debe ser aproximadamente igual en todo el anillo.



TÍPICO: SECUENCIA DE APRIETE

- Ahora, comprueba si el neumático permanece centrado en el rin. Vuelva a centrarlo si es necesario.
- Ajuste los tornillos del sistema de bloqueo de talón por **tercera** vez, siguiendo la misma secuencia:

Par de apriete	
Tornillos del sistema de bloqueo de talón (TERCER APRIETE)	29 ± 1 Nm (21 ± 1 lbf•pie)

AVISO

La diferencia entre el espacio más pequeño y el más grande no debe exceder 3 mm (1/8 pulg).

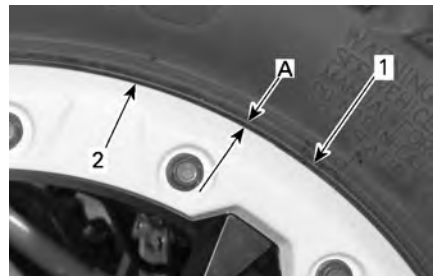

- Neumático
 - Borde del anillo de la abrazadera del sistema de bloqueo de talón
- A. Hueco uniforme alrededor del anillo de la abrazadera del sistema de bloqueo de talón

7. Si el espacio no es aceptable, procede de la siguiente manera:
 1. Afloja todos los tornillos.
 2. Comprueba la posición del neumático en la rin y vuelve a colocarlo si es necesario.
 3. Inicia de nuevo la secuencia de apriete como se indicó anteriormente.
8. Ajusta los tornillos del sistema de bloqueo de talón una **última** vez, siguiendo la secuencia indicada:

Par de apriete	
Tornillos del sistema de bloqueo de talón (APRIETE FINAL)	29 ± 1 Nm (21 ± 1 lbf•pie)



TÍPICO: SECUENCIA DE APRIETE FINAL

9. Infla el neumático para asentar el talón interior en el rin. Utiliza siempre prácticas seguras, por ejemplo, haciendo uso de una jaula de seguridad para neumáticos.

⚠ ATENCIÓN

Nunca sobrepase la presión máxima recomendada para los neumáticos durante el asentamiento de los talones.

Suspensiones

Lubricación de la suspensión delantera

Lubrique el brazo superior e inferior de la suspensión.

Grasa para suspensión sintética de XPS

Existen 2 puntos de engrase en cada brazo de la suspensión trasera.

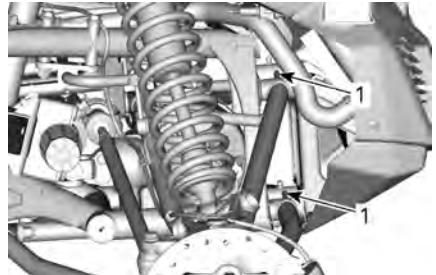

TÍPICO - SUSPENSIÓN DELANTERA

1. Puntos de engrase

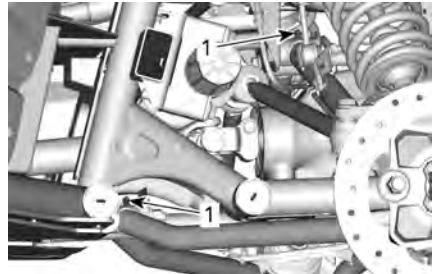

TÍPICO - SUSPENSIÓN DELANTERA

1. Puntos de engrase

Lubricación de la barra estabilizadora

Lubrique ambas barras estabilizadoras.

Grasa para suspensión sintética de XPS

Hay un punto de engrase a cada lado de la suspensión delantera.

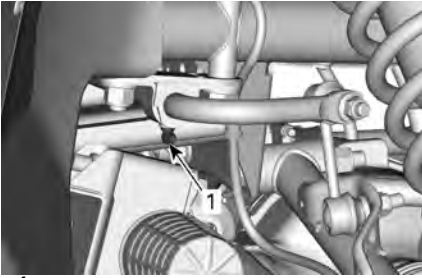

TÍPICA - BARRA ESTABILIZADORA DELANTERA

1. Punto de engrase

Hay un punto de engrase a cada lado de la suspensión trasera.

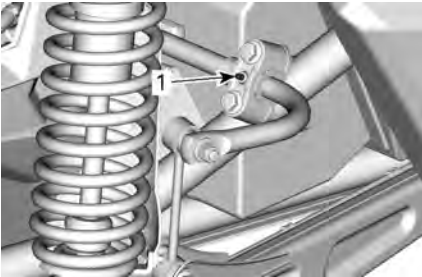

TÍPICO: BARRA ESTABILIZADORA TRASERA

1. Punto de engrase

Revisión de la suspensión

Diríjase a un distribuidor, taller de reparación o persona autorizada de Can-Am que elija si se detecta algún problema.

Amortiguadores

Revise el amortiguador para detectar posibles fugas, desgaste del tope u otros daños. Compruebe que las sujeciones están bien apretadas.

Brazos de suspensión delanteros

Compruebe si los brazos de suspensión están agrietados, doblados o presentan otros daños.

Brazos de suspensión traseros

Compruebe que los brazos de suspensión, los brazos basculantes y las

conexiones de control no están agrietados, doblados o presentan otros daños.

Compruebe el par de apriete de las tuercas del brazo de suspensión transversal.

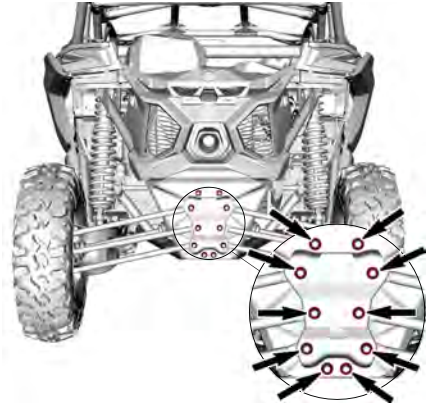

Par de apriete	
Tuercas del brazo transversal	$95 \pm 5 \text{ Nm}$ ($70 \pm 4 \text{ lbf-pie}$)

FRENOS

Comprobación del nivel del depósito del líquido de frenos

Quite la tapa de acceso delantera.

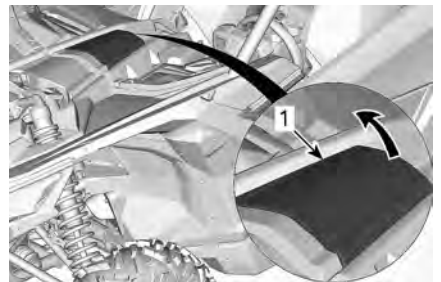

1. Tapa de acceso delantera

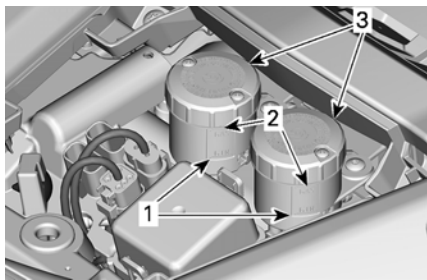

1. MIN
2. MAX
3. Depósitos de cilindro principal

Con el vehículo en una superficie llana, compruebe el nivel del depósito del líquido de frenos. El nivel del líquido de frenos debe estar entre las marcas MÍN. y MÁX.

NOTA:

Un nivel bajo puede indicar fugas o un desgaste de las pastillas de freno.

Llenado del depósito de líquido de frenos

Limpie el tapón de llenado antes de quitarlo.

Añada la cantidad de líquido que sea necesaria. **No llene excesivamente.**

NOTA:

Asegúrese de que el diafragma del tapón de llenado haya quedado empujado hacia dentro del tapón antes de cerrar el depósito de líquido de frenos.

Líquido de frenos recomendado

Utilice siempre líquido de frenos que

cumpla con la especificación DOT 4 únicamente.

AVISO
<p>Para evitar daños serios al sistema de frenos, no utilice líquidos distintos del recomendado, ni mezcle líquidos para el relleno. No use líquido de frenos de recipientes antiguos o abiertos con anterioridad.</p>

Revisión de los frenos

La inspección, el mantenimiento y las reparaciones del los frenos deben ser realizadas por un distribuidor, taller de reparación o persona autorizada por Can-Am que elija usted.

No obstante, compruebe lo siguiente entre visitas al concesionario:

- Nivel del líquido de frenos
- Fugas en el sistema de frenos
- Desgaste de las pastillas de freno
- Estado de los discos de freno
- Limpieza de los frenos

⚠ ATENCIÓN
<p>La sustitución del líquido de frenos o el mantenimiento y las reparaciones del sistema de frenos debe ser realizados por un distribuidor autorizado de Can-Am Off-road.</p>

CINTURONES DE SEGURIDAD

Limpieza de los cinturones de seguridad

Para limpiar la suciedad y los residuos de los cinturones de seguridad, pase una esponja con jabón suave y agua por las correas. No utilice lejía, tintes ni limpiadores domésticos.

⚠ ATENCIÓN

No utilice agua a alta presión para limpiar los componentes del cinturón de seguridad. El uso de agua a presión puede dañar los componentes del cinturón de seguridad de forma permanente.

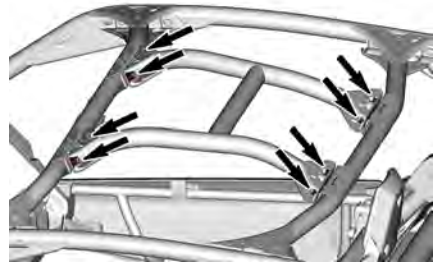

REFUERZO CENTRAL

JAULA

Sujeciones de la jaula

Apriete las sujeciones de la jaula periódicamente según las especificaciones.



JAULA LATERAL DEL LADO IZQUIERDA

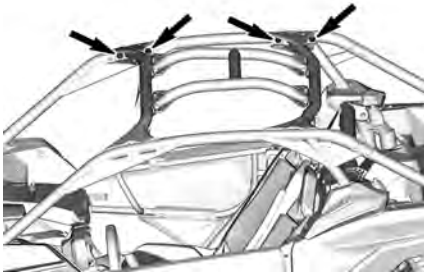

JAULA LATERAL DEL LADO DERECHO

Par de apriete	
Sujeciones laterales de la jaula	110 ± 10 Nm (81 ± 7 lbf-pie)
Sujeciones centrales de refuerzo	95 ± 5 Nm (70 ± 4 lbf-pie)

CUIDADO DEL VEHÍCULO

Limpieza y protección del vehículo

AVISO

No utilice nunca agua a alta presión para limpiar el vehículo. UTILICE AGUA A BAJA PRESIÓN ÚNICAMENTE (como la de una manguera de riego). Una presión alta puede provocar daños en los componentes eléctricos o mecánicos.

Preste atención a ciertas zonas donde podría acumularse agua salada, barro o residuos, y potencialmente causar:

- Fuego
- Muestra
- Interferencia
- Corrosión.

Esta lista incluye, entre otros:

- La zona del sistema de escape y entre el silenciador y la tapa
- La zona debajo y alrededor del depósito de combustible
- Radiador
- Amortiguadores
- Alrededor de los diferenciales delantero y trasero
- La zona debajo y alrededor del motor y la caja de cambios
- El interior de las ruedas

- Encima de los protectores de los bajos

⚠ ATENCIÓN

La acumulación de residuos podría dar lugar a un fuego en el vehículo cuando el sistema de escape esté caliente y los residuos secos. En algunos casos, esto podría dar como resultado graves daños a la propiedad, lesiones e incluso la muerte. Limpie con frecuencia la zona alrededor del sistema de escape cuando monte en manglares, ciénagas, heno u hojas muertas. En otras situaciones, limpie el vehículo según el requisito del programa de mantenimiento.

Cuando se utilice el vehículo en un ambiente salino es necesario lavarlo cada día de operación con agua dulce, para protegerlo tanto a él así como a sus componentes.

Se recomienda expresamente lubricar las piezas metálicas.

Utilice un lubricante anticorrosión o equivalente.

Lubricante y anticorrosivo XPS

Los componentes pintados que hayan quedado dañados deberían pintarse nuevamente para evitar la oxidación.

Cuando sea necesario, lave la carrocería con agua caliente y jabón (utilice únicamente un detergente suave). Aplique cera no abrasiva.

AVISO

No limpie nunca las piezas de plástico con un detergente fuerte, agente desengrasante, disolvente, acetona, etc.

Cubra el vehículo con una lona para evitar la acumulación de polvo durante el almacenamiento.

AVISO

El vehículo se debe almacenar en un lugar fresco y seco. Cúbralo con una lona opaca. Esto evitará que la suciedad y los rayos del sol afecten a los componentes de plástico y al acabado del vehículo.

ALMACENAMIENTO Y PREPARACIÓN DE PRETEMPORADA

Cuando un vehículo no se va a utilizar durante más de 4 meses, es necesario guardarlo debidamente.

Si el vehículo va a estar inactivo durante más de 21 días, desconecte el cable NEGRO (-) de la batería.

Se recomienda el uso de un cargador de batería de tipo automático de bajo amperaje para mantener la batería cargada por completo.

Antes de utilizar el vehículo después de un período de almacenamiento, se requerirán determinados preparativos.

Consulte con un distribuidor, taller de reparación o persona autorizado de Can-Am Off-road de su propia elección para que le prepare su vehículo correctamente.

Al leer esta Guía del usuario, recuerde lo siguiente:

ATENCIÓN

Indica un peligro potencial que, si no se evita, podría causar lesiones graves o incluso la muerte.

INFORMACIÓN TÉCNICA

IDENTIFICACIÓN DEL VEHÍCULO

Los componentes principales de su vehículo (motor y bastidor) están identificados por números de serie distintos. En ocasiones puede que sea necesario buscar estos números para cuestiones relacionadas con la garantía o para la localización del vehículo en caso de pérdida.

Estos números también son requeridos por parte del concesionario autorizado de Can-Am Off Road para completar correctamente las reclamaciones de garantía.

Le recomendamos expresamente que tome nota de todos los números de serie del vehículo y que los facilite a su compañía de seguros.

Número de identificación del vehículo

La etiqueta del número VIN se encuentra detrás del asiento del pasajero derecho.

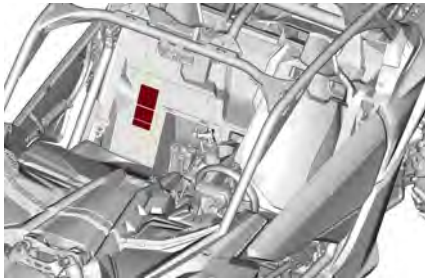

TÍPICO

Modelos NRMM

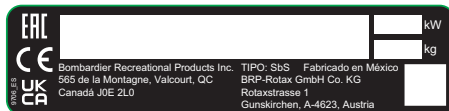

Todos los otros modelos

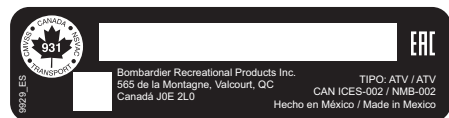

Número de identificación del motor



TÍPICO — ETIQUETA DE NÚMERO DE SERIE DEL MOTOR

1. EIN (Número de identificación del motor)

BRP RF DESS POST GEN3 (CAN)

EE. UU. y Canadá

Este dispositivo está en conformidad con la Parte 15 de las normas de la FCC y la norma(s) de exención de la licencia de Industry Canada. Su utilización está sujeta a las dos condiciones siguientes:

1. este dispositivo no puede ocasionar interferencias y
2. este dispositivo debe aceptar cualquier interferencia, incluidas aquellas que puedan causar un funcionamiento no deseado.

Se ha comprobado que este equipo cumple los límites para dispositivos digitales de clase B, de acuerdo con el apartado 15 de las normas de la FCC. Estos límites han sido diseñados para proporcionar protección razonable contra interferencia en una instalación residencial. Este equipo genera, usa y puede irradiar energía de radiofrecuencia y, si no se instala y usa de conformidad con las instrucciones, puede provocar interferencias perjudiciales para las comunicaciones por radio. No obstante, no existe ninguna garantía de que esa interferencia no tenga lugar en una instalación determinada. Si el equipo causa interferencias dañinas en la recepción de radio o televisión, algo que puede determinarse apagando y encendiendo el equipo, el usuario debería intentar corregir la interferencia aplicando una o varias de las siguientes medidas:

- Reoriente o reubique la antena receptora.
- Aumente la distancia entre el equipo y el receptor.
- Conecte el equipo en un tomacorriente de un circuito distinto al que está conectado el receptor.
- Consulte con el proveedor o con un técnico de radio/TV con experiencia para solicitar ayuda.

El dispositivo ha sido evaluado para cumplir los requisitos generales de exposición a RF. El dispositivo puede utilizarse en condiciones de exposición portátil sin restricciones.

Le dispositif a été évalué à satisfaire l'exigence générale de l'exposition aux rf. L'appareil peut être utilisé dans des conditions d'exposition portatif sans restriction.

L'émetteur/ récepteur exempt de licence contenu dans le présent appareil est conforme aux CNR d'Innovation, Sciences et Développement économique Canada applicables aux appareils radio exempts de licence.

1. l'appareil ne doit pas produire de brouillage, et
2. l'appareil doit accepter tout brouillage radioélectrique subi, même si le brouillage est susceptible d'en compromettre le fonctionnement.

Los cambios o modificaciones no aprobados expresamente por la parte responsable del cumplimiento podrían anular la autoridad del usuario de utilizar el equipo.'

IC: 12006A-1001317030 Para la variante 1001316154 (CAN)

ID de la FCC: 2ACER 1001317030 Para la variante 1001316154 (CAN)

México



IFETEL

Marca: BRP Megatech

Número: BRME1023-28186

Número de Certificado de BRP Megatech: 1450978

Modelo: 1001316154

NOM-208-SCFI-2016 (Disposición Técnica IFT-008-2015)

La operación de este equipo está sujeta a las siguientes dos condiciones:

1. es posible que este equipo o dispositivo no cause interferencia perjudicial y
2. este equipo o dispositivo debe aceptar cualquier interferencia, incluyendo la que pueda causar su operación no deseada.

Brasil



Número: 05254- 23 - 15603

Número de Certificado de BRP Megatech: 1450991

Modelo: 1001316154

Este equipamento não tem direito à proteção contra interferência prejudicial e não pode causar interferência em sistemas devidamente autorizados. Para maiores informações, consulte o site da ANATEL.

Japón

Este dispositivo está autorizado conforme a la Ley de Radio de Japón (電波法) y la Ley de Negocios de Telecomunicaciones de Japón (電気通信事業法). Este dispositivo no deberá ser modificado (de lo contrario el número de designación concedido se invalidará).

Europa

Declaración de conformidad

Declaración de conformidad simplificada de la UE, con arreglo a lo dispuesto en la directiva sobre equipos radioeléctricos 2014/53/UE.



DE

Hiermit erklärt BRP Megatech, dass der Funkanlagentyp 1001316154 der Richtlinie 2014/53/EU entspricht. Der vollständige Text der EU-Konformitätserklärung ist unter der folgenden Internetadresse verfügbar: <https://www.brp.com/en/corporatesocialresponsibility/productsafety.html>

FR

Le soussigné, BRP Megatech, déclare que l'équipement radioélectrique du type 1001316154 est conforme à la directive 2014/53/UE. Le texte complet de la déclaration UE de conformité est disponible à l'adresse internet suivante: <https://www.brp.com/en/corporatesocialresponsibility/productsafety.html>

BG

С настоящото BRP Megatech декларира, че този тип радиосъоръжение 1001316154 е в съответствие с Директива 2014/53/ЕС.

Цялостният текст на ЕС декларацията за съответствие може да се намери на следния интернет адрес: <https://www.brp.com/en/corporatesocialresponsibility/productsafety.html>

EL

Με την παρούσα ο/η BRP Megatech, δηλώνει ότι ο ραδιοεξοπλισμός 1001316154 πληροί την οδηγία 2014/53/ΕΕ. Το πλήρες κείμενο της δήλωσης συμμόρφωσης ΕΕ διατίθεται στην ακόλουθη ιστοσελίδα στο διαδίκτυο: <https://www.brp.com/en/corporatesocialresponsibility/productsafety.html>

CS

Tímto BRP Megatech prohlašuje, že typ rádiového zařízení 1001316154 je v souladu se směrnicí 2014/53/EU. Úplné znění EU prohlášení o shodě je k dispozici na této internetové adrese: <https://www.brp.com/en/corporatesocialresponsibility/productsafety.html>

DA

Hermed erklærer BRP Megatech, at radioudstyrstypen 1001316154 er i overensstemmelse med direktiv 2014/53/EU.

EU-overensstemmelseserklæringens fulde tekst kan findes på følgende internetadresse: <https://www.brp.com/en/corporatesocialresponsibility/productsafety.html>

ET

Käesolevaga deklareerib BRP Megatech, et käesolev raadioseadme tüüp 1001316154 vastab direktiivi 2014/53/EL nõuetele.

ELi vastavusdeklaratsiooni täielik tekst on kättesaadav järgmisel internetiaadressil: <https://www.brp.com/en/corporatesocialresponsibility/productsafety.html>

ES

Por la presente, BRP Megatech declara que el tipo de equipo radioeléctrico 1001316154 es conforme con la Directiva 2014/53/UE.

El texto completo de la declaración UE de conformidad está disponible en la dirección Internet siguiente: <https://www.brp.com/en/corporatesocialresponsibility/productsafety.html>

FI

BRP Megatech vakuuttaa, että radiolaitetyyppi 1001316154 on direktiivin 2014/53/EU mukainen. EU-vaatimustenmukaisuusvakuutuksen täysimittainen teksti on saatavilla seuraavassa internetosoitteessa: <https://www.brp.com/en/corporatesocialresponsibility/productsafety.html>

EN

Hereby, BRP Megatech declares that the radio equipment type 1001316154 is in compliance with Directive 2014/53/EU. The full text of the EU declaration of conformity is available at the following internet address: <https://www.brp.com/en/corporatesocialresponsibility/product-safety.html>

HR

BRP Megatech ovime izjavljuje da je radijska oprema tipa 1001316154 u skladu s Direktivom 2014/53/EU. Cjeloviti tekst EU izjave o sukladnosti dostupan je na sljedećoj internetskoj adresi: <https://www.brp.com/en/corporate-social-responsibility/productsafety.html>

HU

BRP Megatech igazolja, hogy a 1001316154 típusú rádióberendezés megfelel a 2014/53/EU irányelvnek. Az EU-megfelelőségi nyilatkozat teljes szövege elérhető a következő internetes címen: <https://www.brp.com/en/corporate-social-responsibility/productsafety.html>

IT

Il fabbricante, BRP Megatech, dichiara che il tipo di apparecchiatura radio 1001316154 è conforme alla direttiva 2014/53/UE.

Il testo completo della dichiarazione di conformità UE è disponibile al seguente indirizzo Internet: <https://www.brp.com/en/corporate-socialresponsibility/product-safety.html>

LT

Aš, BRP Megatech, patvirtinu, kad radijo įrenginių tipas 1001316154 atitinka Direktyvą 2014/53/ES. Visas ES atitikties deklaracijos tekstas prieinamas šiuo interneto adresu: <https://www.brp.com/en/corporate-social-responsibility/productsafety.html>

LV

Ar šo BRP Megatech deklarē, ka radioiekārta 1001316154 atbilst Direktīvai 2014/53/ES. Pilns ES atbilstības deklarācijas teksts ir pieejams šādā interneta vietnē: <https://www.brp.com/en/corporate-social-responsibility/productsafety.html>

MT

B'dan, BRP Megatech, niddikjara li dan it-tip ta' tagħmir tar-radju 1001316154 huwa konformi mad-Direttiva 2014/53/UE. It-test kollu tad-dikjarazzjoni ta' konformità tal-UE huwa disponibbli f'dan l-indirizz tal-Internet li ġej: <https://www.brp.com/en/corporatesocialresponsibility/productsafety.html>

NL

Hierbij verklaar ik, BRP Megatech, dat het type radioapparatuur 1001316154 conform is met Richtlijn 2014/53/EU.

De volledige tekst van de EU-conformiteitsverklaring kan worden geraadpleegd op het volgende internetadres: <https://www.brp.com/en/corporatesocialresponsibility/productsafety.html>

PL

BRP Megatech niniejszym oświadcza, że typ urządzenia radiowego 1001316154 jest zgodny z dyrektywą 2014/53/UE. Pełny tekst deklaracji zgodności UE jest dostępny pod następującym adresem internetowym: <https://www.brp.com/en/corporatesocialresponsibility/productsafety.html>

PT

O(a) abaixo assinado(a) BRP Megatech declara que o presente tipo de equipamento de rádio 1001316154 está em conformidade com a Diretiva 2014/53/UE.

O texto integral da declaração de conformidade está disponível no seguinte endereço de Internet: <https://www.brp.com/en/corporatesocialresponsibility/productsafety.html>

RO

Prin prezenta, BRP Megatech declară că tipul de echipamente radio 1001316154 este în conformitate cu Directiva 2014/53/UE. Textul integral al declarației UE de conformitate este disponibil la următoarea adresă internet: <https://www.brp.com/en/corporatesocialresponsibility/productsafety.html>

SV

Härmed försäkrar BRP Megatech att denna typ av radioutrustning 1001316154 överensstämmer med direktiv 2014/53/EU. Den fullständiga texten till EU-försäkringen om överensstämmelse finns på följande webbadress: <https://www.brp.com/en/corporatesocialresponsibility/productsafety.html>

SL

BRP Megatech potrjuje, da je tip radijske opreme 1001316154 skladen z Direktivo 2014/53/EU. Celotno besedilo izjave EU o skladnosti je na voljo na naslednjem spletnem naslovu: <https://www.brp.com/en/corporatesocialresponsibility/productsafety.html>

SK

BRP Megatech týmto vyhlasuje, že rádiové zariadenie typu 1001316154 je v súlade so smernicou 2014/53/EÚ. Úplné EÚ vyhlásenie o zhode je k dispozícii na tejto internetovej adrese: <https://www.brp.com/en/corporatesocialresponsibility/productsafety.html>

IS

BRP Megatech lýsir því hér með yfir að þráðlausi fjarskiptabúnaðurinn 1001316154 er í samræmi við tilskipun 2014/53/ESB. Óstyttan texta ESB-samræmisyfirlýsingarinnar er að finna á veffanginu: <https://www.brp.com/en/corporatesocialresponsibility/productsafety.html>

Liechtenstein

Hiermit erklärt BRP Megatech, dass der Funkanlagentyp 1001316154 der Richtlinie 2014/53/EU entspricht. Der vollständige Text der EU-Konformitätserklärung ist unter der folgenden Internetadresse verfügbar: <https://www.brp.com/en/corporatesocialresponsibility/productsafety.html>

NO

Hermed erklærer BRP Megatech at radioutstyrstypen 1001316154 er i samsvar med direktiv 2014/53/EU. Hele teksten i EU-samsvarserklæringen finnes på følgende internettadresse: <https://www.brp.com/en/corporatesocialresponsibility/productsafety.html>

RU

Компания BRP Megatech настоящим заявляет, что радиотехническое оборудование категории 1001316154 отвечает требованиям Директивы 2014/53/EU.

Полный текст декларации соответствия ЕС доступен на сайте : <https://www.brp.com/en/corporatesocialresponsibility/productsafety.html>

VALORES DE EMISIÓN DE RUIDO Y VIBRACIÓN (TODOS LOS PAÍSES EXCEPTO CANADÁ/EE.UU.)

Los valores de emisión de ruidos y vibración se miden de acuerdo con la Directiva de Maquinarias 2006/42/CE sobre superficie pavimentada en punto muerto o sin correa.

MODELO		900 ACE TURBO RR
VALORES DE EMISIÓN DE RUIDO Y VIBRACIÓN		
Ruido	Nivel de presión sonora (L_{pA})	83 dB (A) (Incertidumbre (K_{pA}) 3 dB)
	Potencia sonora (L_{WA})	99 dB (A) (Incertidumbre (K_{pA}) 3 dB)
Vibración	Sistema mano-brazo	Menos de 2,5 m/s ²
	Cuerpo completo en el asiento	Menos de 0,5 m/s ²

DECLARACIÓN DE CONFORMIDAD

Declaración de conformidad UE



565 de la Montagne Street
Valcourt (Québec) J0E 2L0
Canada
www.brp.com

Declaración de conformidad UE

Representante autorizado: BRP-Rotax GmbH Co. KG, Rotaxstrasse1, Gunskirchen, A-4623, Austria

La presente declaración de conformidad se expide bajo la exclusiva responsabilidad del fabricante.

El abajo firmante, en representación del fabricante, declara por el presente que todos los modelos de **vehículos de tracción Side by Side** del año **2025** con la marca **CE** y un número de identificación de vehículo (VIN) de 17 caracteres con formato **3JBxxxxxRxxxxxx** con los nombres comerciales **Can-Am Traxter**, **Can-Am Maverick Sport**, **Can-Am Maverick**, y **Can-Am Maverick R** cumplen con todas las cláusulas pertinentes de las siguientes Directivas y Reglamentos:

Directiva de maquinaria (MD) 2006/42/CE en su forma enmendada hasta la Norma (UE) 2019/1243 inclusive	ISO 12100:2010 y EN 16990:2020
Norma sobre maquinaria móvil no de carretera (NRMM) (EU) 2016/1628 sobre contaminantes gaseosos en su forma enmendada hasta la Norma (UE) 2022/992 inclusive	Categoría ATS, Límites de emisiones de Stage V
Directiva de compatibilidad electromagnética (ECM) 2014/30/EU en su forma enmendada hasta la Norma (UE) 2018/1139 inclusive	CISPR 12:2007/A1:2009 y IEC 61000-6-1:2007 o UN R10.05 o versión posterior
Directiva de baterías 2006/66/CE en su forma enmendada hasta la Norma (UE) 2018/849 inclusive y	
Norma (EU) 1103/2010 sobre etiquetado de capacidad de baterías	EN 50342-7:2015
Directiva de Equipos de Radio (RED) 2014/53/EU, en su forma enmendada hasta la Norma (UE) 2023/1717 inclusive	Art. 3.1a: IEC 62368-1:2014 Art. 3.1b: CISPR 25:2016 y ISO 11452-2:2004
(si está equipado con una llave D.E.S.S. de radiofrecuencia [RF])	Art. 3.2: ETSI EN 300 330 V2.1.1:2017

Luc Bouchard
[Signature]

Luc Bouchard, Ing.
Director, Desarrollo de productos, SSV de Can-Am
Bombardier Recreational Products Inc.

Valcourt, QC, Canadá
Marzo 26 de 2024

ski-doo LYNX SEA-DOO Evinrude ROTAX Can-Am

Declaración de conformidad del RU



565 de la Montagne Street
Valcourt (Québec) J0E 2L0
Canada

www.brp.com

Declaración de conformidad del RU

Representante autorizado: BRP Recreational Products UK Ltd., (BWM Accountants Limited),
Suite 5.1, 12 Tithebarn Street, Liverpool, L2 2DT

La presente declaración de conformidad se expide bajo la exclusiva responsabilidad del fabricante.

El abajo firmante, en representación del fabricante, declara por el presente que todos los modelos de **vehículos de tracción Side by Side** del año **2025** con la marca **UK CA** y un número de identificación de vehículo (VIN) de 17 caracteres con formato **3JBxxxxxxRxxxxxxx** con los nombres comerciales **Can-Am Traxter, Can-Am Maverick Sport, Can-Am Maverick, y Can-Am Maverick R** cumplen con todas las disposiciones pertinentes de los siguientes Instrumentos Legales:

Norma sobre suministro de maquinaria (seguridad) de 2018 del RU SI 2008/1597 en su forma enmendada hasta SI 2022/1393 inclusive	ISO 12100:2010 y EN 16990:2020
Norma sobre maquinaria móvil no de carretera (aprobación de tipo y emisión de gases y partículas contaminantes) de 2018 del RU SI 2018/764 en su forma enmendada hasta SI 2022/1273 inclusive	Categoría ATS, Límites de emisiones de Stage V
Normas sobre compatibilidad electromagnética de 2016 del RU SI 2016/1091 en su forma enmendada hasta SI 2022/1393 inclusive	CISPR 12:2007/A1:2009 y IEC 61000-6-1:2007 o UN R10.05 o versión posterior
Normas sobre baterías y acumuladores (comercialización) de 2008 del RU SI 2008/2164 en su forma enmendada hasta RU SI 2020/1540 inclusive	EN 50342-7:2015
Normas sobre Equipos de Radio de 2017 del RU 2017/1206, en su forma enmendada hasta SI 2023/328 inclusive	Art. 3.1a: IEC 62368-1:2014 Art. 3.1b: CISPR 25:2016 y ISO 11452-2:2004
(si está equipado con una llave D.E.S.S. de radiofrecuencia [RF])	Art. 3.2: ETSI EN 300 330 V2.1.1.2017

Luc Bouchard

Luc Bouchard, Ing.
Director, Desarrollo de productos, SSV de Can-Am
Bombardier Recreational Products Inc.

Valcourt, QC, Canadá

Marzo 26 de 2024

ski-doo LYNX SEA-DOD Evinrude ROTAX can-am

DECLARACIÓN DE CONFORMIDAD EAC

**Se ha dejado en blanco para la marca de Conformidad
euroasiática
donde sea aplicable**

ESPECIFICACIONES TÉCNICAS

ESPECIFICACIONES TÉCNICAS

Motor		
Tipo de motor	ROTAX® 900 ACE TURBO / TURBO RR	
	4 tiempos, doble árbol de levas en culata (DOHC), cárter seco, refrigeración por líquido	
Número de cilindros	3	
Número de válvulas	12 válvulas (elevadores hidráulicos de válvulas autoajustables)	
Diámetro interior	74 mm (2.91 pulg)	
Carrera	69.7 mm (2.74 pulg)	
Cilindrada	899.31 cm ³ (54.88 pulg ³)	
Máx. CV rpm	7800 rpm	
Sistema de escape	Modelos NRMM	Catalizador
	Otros modelos	Supresor de chispas homologado por el Servicio Forestal (Departamento de Agricultura) de los EE.UU.
Filtro de aire	Filtro de alto rendimiento Donaldson	

Sistema de lubricación		
Tipo		Cárter seco
Filtro de aceite	Filtro de aceite	Filtro de aceite de cartucho reemplazable
Aceite de motor	Capacidad	3,5 L (3,7 qt (líq., EE. UU.))
	Aceite recomendado por XPS	Aceite sintético 5W40 o Aceite sintético 10W50
	Aceites alternativos si no se dispone de productos XPS	Si no está disponible, utilice aceite de motor 5W40 o 10W50 que cumpla los requisitos de la clasificación de servicio SN o JASO MA2.

Sistema de refrigeración		
Refrigerante	Tipo	Refrigerante premezclado para vida prolongada Mezcla de etilenglicol/agua (50 %/50 %). o refrigerante diseñado específicamente para motores de aluminio
	Capacidad	6,9 L (1,82 gal (líq., EE. UU.))

Transmisión	
Tipo	CVT (transmisión variable continua)
Acoplamiento	2150 rpm

Sistema eléctrico		
Potencia del generador magnetoeléctrico		850 W a 6000 RPM
Bujía	Cantidad	3
	Marca y tipo	NGK LMAR9AI-8D

Sistema eléctrico		
	Separación entre electrodos	De 0.7 a 0.8 mm (0.028 a 0.031 pulg)
Batería	Tipo	SLA Sin mantenimiento
	Voltaje	12 voltios
	Amperaje nominal	20 A•h
	Potencia del dispositivo de arranque	0,7 kW
Faros		2 LED DE 20 W
Luz trasera		2 LED de 3 W
Luces de señal		2 LED DE 2 W
Fusibles		Consulte <i>Fusibles en Mantenimiento</i>

Sistema de combustible		
Bomba de combustible	Tipo	Eléctrica (en el depósito de combustible)
Combustible	Tipo	Gasolina premium sin plomo. Consulte <i>Requisitos de combustible</i>
	Octanaje mínimo	91 RON
	Octanaje recomendado	95 RON
Capacidad del depósito de combustible		± 40 L (10,6 gal (líq., EE. UU.))
Combustible restante cuando se ENCIENDE la luz de nivel bajo de combustible		± 12 L (3,2 gal (líq., EE. UU.))

Caja de engranajes		
Tipo		Doble rango (marchas largas-cortas) con posición de aparcamiento, punto muerto y marcha atrás
Aceite para caja de cambios	Capacidad	1,25 L (42 fl oz (EE. UU.)) repostado (1,5 L (51 fl oz (EE. UU.)) cuando esté nuevo)
	Aceite recomendado por XPS	Aceite sintético para engranajes XPS 75W140
	Aceites alternativos si no se dispone de productos XPS	Aceite sintético para engranajes 75W140 API GL-5

Sistema de tracción	
Parte delantera	Tracción a 2 ruedas y a 4 ruedas seleccionable con diferencial de bloqueo electrónico y bloqueo de diferencial delantero, engranajes en espiral
Relación en la parte delantera	3.6:1
Parte trasera	Integrada en la transmisión, engranajes helicoidales
Relación en la parte trasera	3.43:1

Sistema de tracción		
Aceite para el diferencial delantero	Capacidad	350 ml (11.83 onzas (liq. (EE. UU.))
	Aceite recomendado por XPS	Aceite para caja de engranajes sintético XPS 75W90
	Aceites alternativos si no se dispone de productos XPS	Aceite sintético para engranajes 75W90 API GL-5
Grasa para juntas homocinéticas		Grasa para juntas homocinéticas

Dirección	
Tipo	Sistema de piñón y cremallera
Volante	Dirección con ajuste de inclinación

Suspensión delantera		
Tipo de suspensión		Brazos de suspensión dobles con barra estabilizadora
Recorrido de la suspensión	DS Turbo RR	508 mm (20 pulg)
	RS Turbo RR	Hasta 559 mm (22 pulg)
Amortiguador	Cantidad	2
	Tipo	Amortiguadores FOX† 2.5 Podium con depósito externo. Ajustes de compresión QS3†
Tipo de ajuste de precarga		Enroscado

Suspensión trasera		
Tipo de suspensión		Brazo de la suspensión oscilante torsional independiente (TTI) con barra de estabilización externa
Recorrido de la suspensión	DS Turbo RR	508 mm (20 pulg)
	RS Turbo RR	559 mm (22 pulg)
Amortiguador	Cantidad	2
	Tipo	Amortiguadores FOX† 2.5 Podium con depósito externo. Ajustes de compresión QS3† con control de choque de los bajos
Tipo de ajuste de precarga		Enroscado

Frenos		
Freno delantero	Cant.	2
	Tipo	Disco de freno ventilado de 262 mm (10.3 plg.) con pinzas hidráulicas de doble pistón de 32 mm (1.26 plg.)
Freno trasero	Cant.	2
	Tipo	Disco de freno ventilado de 248 mm (9.8 plg.) con pinzas hidráulicas de doble pistón de 28 mm (1.1 plg.)
Líquido de frenos	Tipo	DOT 4
	Capacidad	310 ml (10.5 onzas (liq. (EE.UU.)))
Pinza		Flotante
Material de la pastilla de freno		Rendimiento elevado sinterizado
Grosor mínimo de la pastilla de freno		0.5 mm (0.02 pulg)
Grosor mínimo del disco de freno		4 mm (0.157 pulg)
Deformación máxima del disco de freno		0.2 mm (0.01 pulg)

Neumáticos		
Presión	Delanteros	La presión de inflado recomendada de los neumáticos se encuentra en la Etiqueta de neumáticos. Consulte el apartado apropiado <i>Importantes etiquetas del producto</i> para conocer sus ubicaciones.
Talla	Delanteros	255/80R14 (30x10R14)
	Traseros	255/80R14 (30x10R14)
Profundidad mínima del dibujo de los neumáticos		3 mm (0.118 pulg)

Rines			
Tipo		Llantas de aluminio fundido	
Tamaño de llanta	Delanteros	35,6 x 17,8 cm (14 x 7 pulg)	
	Traseros	35,6 x 17,8 cm (14 x 7 pulg)	
Par de apriete de las tuercas de rueda		120 ± 5 Nm (89 ± 4 lbf-pie)	
Compensación de rueda	Delanteros	55.1 mm (2.2 pulg)	
	Traseros	DS Turbo RR	55.1 mm (2.2 pulg)
		RS Turbo RR	51.5 mm (2 pulg)

Chasis	
Tipo de jaula	Acero 980 de doble fase

Dimensiones		
Longitud total		335.3 cm (132 pulg)
Anchura total	DS Turbo RR	162.5 cm (64 pulg)
	RS Turbo RR	183.9 cm (72.4 pulg)
Altura total	DS Turbo RR	166.1 cm (65.4 pulg)
	RS Turbo RR	174 cm (68.5 pulg)
Distancia entre ejes		259.1 cm (102 pulg)

Dimensiones			
Distancia entre ruedas	Delanteros	DS Turbo RR	136 cm (53.5 pulg)
		RS Turbo RR	156.4 cm (61.6 pulg)
	Traseros	DS Turbo RR	133.1 cm (52.4 pulg)
		RS Turbo RR	153.4 cm (60.4 pulg)
Altura sobre el suelo		DS Turbo RR	35.6 cm (14 pulg)
		RS Turbo RR	39.4 cm (15.5 pulg)

Capacidad de carga y peso		
Peso en seco	DS Turbo RR	701 kg (1,546 lb)
	RS Turbo RR	759 kg (1,673 lb)
Distribución del peso (delante/detrás)		45/55
Carga total del vehículo permitida (incluido el peso del conductor, los pasajeros, el resto de las cargas y los accesorios añadidos)		286 kg (630 lb)
Peso total del vehículo	DS Turbo RR	1 025 kg (2.259 lb)
	RS Turbo RR	1 082 kg (2.386 lb)
Capacidad del portaequipajes		91 kg (200 lb)

Esta página está intencionalmen-
te en blanco

SOLUCIÓN DE PROBLEMAS

PAUTAS PARA LA SOLUCIÓN DE PROBLEMAS

LA CORREA DE LA CVT RESBALA

1. **Ha entrado agua en la CVT.**
 - *Consulte Procedimientos especiales.*

SE MUESTRA "-" EN LA PANTALLA DE POSICIÓN DE LA CAJA DE CAMBIOS

1. **La palanca de cambios se encuentra entre dos posiciones.**
 - *Mueva la palanca de cambios correctamente a la posición deseada.*
2. **La palanca de cambios no está bien ajustada.**
 - *Póngase en contacto con un concesionario autorizado de Can-Am.*
3. **Error en el sistema eléctrico.**
 - *Póngase en contacto con un concesionario autorizado de Can-Am.*

EL MOTOR NO GIRA

1. **La llave D.E.S.S. no está colocada en el anclaje D.E.S.S.**
 - *Inserte bien la llave en el anclaje D.E.S.S.*
2. **La palanca de cambios no se encuentra en la posición P (aparcamiento).**
 - *Coloque la palanca de cambios en la posición P (aparcamiento) o pise el pedal del freno.*
3. **Fusible quemado.**
 - *Compruebe los fusibles.*
4. **Batería débil o conexiones sueltas.**
 - *Compruebe el fusible del sistema de carga.*
 - *Compruebe el mensaje de error en el indicador.*
 - *Compruebe las conexiones de la batería y el estado de los terminales.*
 - *Encargue la comprobación de la batería a un concesionario autorizado de Can-Am.*
5. **Botón de arranque del motor defectuoso.**
 - *Póngase en contacto con un concesionario autorizado de Can-Am.*
6. **Solenoides de arranque defectuosos.**
 - *Póngase en contacto con un concesionario autorizado de Can-Am.*
7. **El indicador multifunción muestra un mensaje que indica que no se reconoce la llave D.E.S.S.**
 - *Limpie la llave D.E.S.S.*

EL MOTOR GIRA PERO NO LLEGA A PONERSE EN MARCHA**1. Motor ahogado (bujía húmeda cuando se extrae).**

- Si el motor no arranca y está inundado de combustible, es posible activar el modo de motor ahogado para impedir la inyección de combustible e interrumpir el encendido durante la operación de rotación inicial del motor para la puesta en marcha. Proceda como sigue:
 - Ponga la llave en el poste de D.E.S.S.
 - Pulse por completo y MANTENGA PULSADO el pedal del acelerador.
 - Pulse el botón ARRANQUE del motor.

El motor debe arrancarse durante 10 segundos. Suelte el botón ARRANCAR.

Suelte el pedal del acelerador y arranque/haga girar el motor nuevamente para el arranque.

Si no funciona:

- Quite las bujías (herramientas incluidas en el juego de herramientas). Consulte Bujías en Procedimientos de mantenimiento.
- Intente arrancar el motor varias veces.
- Instale nuevas bujías si es posible o limpie y séquelas.
- Si el motor no arranca, consiga servicio de un distribuidor autorizado de Can-Am, un taller de reparaciones o una persona que usted elija para mantenimiento, reparación o sustitución. Consulte Garantía relacionada con las emisiones de la EPA de los EE. UU. que se encuentra en el presente documento para obtener información sobre las reclamaciones de garantía.

2. No llega combustible al motor (la bujía está seca cuando se extrae).

- Revise el nivel en el depósito de combustible.
- Compruebe el fusible de la bomba de combustible.
- Prefiltro de la bomba de combustible obstruido o fallo de la bomba de combustible. Solicite asistencia a un concesionario autorizado de Can-Am, a un taller de reparación o a una persona de su elección, para su mantenimiento, reparación o sustitución. Consulte Garantía relacionada con las emisiones de la EPA de los EE. UU. que se encuentra en el presente documento para obtener información sobre las reclamaciones de garantía.

3. Bujía/encendido (no hay chispa).

- Compruebe el fusible de encendido.
- Retire la bujía y vuelva a conectarla a la bobina de encendido.
- Ponga en marcha el motor con la bujía conectada a masa y alejada del alojamiento. Si no aparece ninguna chispa, sustituya la bujía.
- Si el problema persiste, solicite asistencia a un concesionario autorizado de Can-Am, a un taller de reparación o a una persona de su elección, para su mantenimiento, reparación o sustitución. Consulte Garantía relacionada con las emisiones de la EPA de los EE. UU. que se encuentra en el presente documento para obtener información sobre las reclamaciones de garantía.

EL MOTOR NO TIENE SUFICIENTE ACELERACIÓN O POTENCIA

1. **El cinturón de seguridad no está abrochado correctamente. Compruebe el mensaje del indicador.**
 - *Póngase el cinturón de seguridad correctamente.*
2. **Bujía sucia o dañada.**
 - *Sustituir las bujías.*
3. **Filtro de aire del motor obstruido o sucio.**
 - *Compruebe el filtro de aire y cámbielo si es necesario.*
 - *Compruebe si hay residuos en el alojamiento del filtro de aire del motor.*
4. **Agua en la CVT.**
 - *Elimine el agua de la CVT. Consulte Procedimientos especiales.*
5. **Suciedad o desgaste del sistema de transmisión CVT.**
 - *Póngase en contacto con un concesionario autorizado de Can-Am.*
6. **No hay combustible.**
 - *Prefiltro de la bomba de combustible obstruido o sucio. Solicite asistencia a un concesionario autorizado de Can-Am, a un taller de reparación o a una persona de su elección, para su mantenimiento, reparación o sustitución. Consulte Garantía relacionada con las emisiones de la EPA de los EE. UU. que se encuentra en el presente documento para obtener información sobre las reclamaciones de garantía.*
7. **El motor se encuentra en modo de limitación de par (si está instalado).**
 - *El par motor se limita gradualmente para protegerlo cuando la temperatura del refrigerante es excesiva. Compruebe la temperatura del motor en la pantalla del indicador multifunción.*
 - *Deje que el motor se enfríe.*
8. **El motor está en modo de protección.**
 - *La luz indicadora CHECK ENGINE del indicador multifunción está encendida y en la pantalla multifunción se muestra el mensaje LIMP HOME; solicite asistencia a un concesionario autorizado de Can-Am, a un taller de reparación o a una persona de su elección, para su mantenimiento, reparación o sustitución. Consulte Garantía relacionada con las emisiones de la EPA de los EE. UU. que se encuentra en el presente documento para obtener información sobre las reclamaciones de garantía.*

EL MOTOR SE CALIENTA EXCESIVAMENTE

1. **Nivel de refrigerante bajo en el sistema de refrigeración.**
 - *Compruebe el nivel del refrigerante y añada líquido. Consulte procedimientos de mantenimiento. Solicite asistencia a un concesionario autorizado de Can-Am, a un taller de reparación o a una persona de su elección, para su mantenimiento, reparación o sustitución. Consulte Garantía relacionada con las emisiones de la EPA de los EE. UU. que se encuentra en el presente documento para obtener información sobre las reclamaciones de garantía.*
2. **El ventilador de refrigeración no funciona.**
 - *Asegúrese de que el ventilador no está atascado y funciona correctamente.*
 - *Compruebe el fusible del ventilador. Consulte Fusibles, en Procedimientos de mantenimiento.*
3. **Suciedad en las aletas del radiador.**
 - *Compruebe y limpie las aletas del radiador. Consulte procedimientos de mantenimiento.*

FALLO DE ENCENDIDO DEL MOTOR

1. **Bujía sucia/dañada/desgastada.**
 - *Reemplace las bujías si es necesario.*
2. **Agua en el combustible.**
 - *Vacíe el sistema de combustible y reposte con combustible nuevo.*

EL RÉGIMEN DEL MOTOR AUMENTA PERO EL VEHÍCULO NO SE MUEVE

1. **Agua en la CVT.**
 - *Elimine el agua de la CVT. Consulte Procedimientos especiales.*
2. **Suciedad o desgaste en la CVT o fallo de la correa.**
 - *Póngase en contacto con un concesionario autorizado de Can-Am.*

RESPUESTA PARCIAL O NULA AL PISAR EL PEDAL DEL ACELERADOR (LA LUZ INDICADORA CHECK ENGINE ESTÁ ENCENDIDA Y SE MUESTRA EL MENSAJE PPS FAULT).

- 1. Fallo parcial de los sensores del pedal del acelerador (PPS).**
 - *Use el interruptor de anulación para recuperar el funcionamiento del pedal del acelerador. Póngase en contacto con un concesionario autorizado de Can-Am.*
- 2. Fallo total de los sensores del pedal del acelerador (PPS).**
 - *Use el interruptor de anulación para anular el efecto del pedal del acelerador y aumentar el régimen del motor con el fin de mover el vehículo. Póngase en contacto con un concesionario autorizado de Can-Am.*

EL ICONO DE AMORTIGUADOR PARPADEA RÁPIDO MIENTRAS QUE ESTÁ ENCENDIDO EL INDICADOR AVERÍA DEL VEHÍCULO

- 1. Fallo parcial del sistema Smart-Shox: Los amortiguadores delanteros o traseros se ponen completamente rígidos (Sport + parecido).**
 - *Cambie el modo de Smart-Shox a Sport+ para tener un ajuste parecido delante y detrás. El vehículo se sigue pudiendo utilizar. Póngase en contacto con un concesionario autorizado de Can-Am.*
- 2. Fallo total del sistema Smart-Shox: Los amortiguadores delanteros y traseros se ponen completamente rígidos (Sport + parecido).**
 - *El vehículo se sigue pudiendo utilizar. Póngase en contacto con un concesionario autorizado de Can-Am.*

MENSAJES EN EL GRUPO DE INDICADORES MULTIFUNCIÓN

Cuando se detecta una condición anormal del motor, es posible que se encienda un piloto al tiempo que se muestran los mensajes siguientes.

Mensaje	Descripción
Cable de seguridad LLAVE NO RECONOCIDA	La llave D.E.S.S. requiere limpieza.
BAD KEY	Indica que ha utilizado una llave D.E.S.S. que no corresponde; utilice la llave correspondiente al vehículo.
CHECK ENGINE (Comprobar el motor)	Todos los errores activos o previamente activos que requieren atención. El motor no está limitado.
LIMP HOME (Modo de protección)	Errores graves que requieren atención tan pronto como sea posible. Se aplicarán limitaciones al motor y/o se modificará el comportamiento del motor.
TPS FAULT	Error del regulador, generalmente seguido de un mensaje del modo de protección.
BRAKE SWITCH FAULT	Error de la indicación de freno.
COMPRUEBE EL DPS	La luz piloto de comprobación del motor está encendida. Indica que el sistema dinámico de dirección asistida (DPS) no funciona correctamente. Diríjase a un distribuidor autorizado de Can-Am.
PPS FAULT	Sensores de posición del pedal (PPS) defectuosos. Consulte <i>Interruptor de anulación</i> en <i>Controles secundarios</i> para conducir el vehículo en modo de protección manual.
PROTECCIÓN (CONDUCCIÓN DE EMERGENCIA) MANUAL	Confirma que el modo de protección manual está conectado mediante el interruptor de anulación en caso de fallo en el PPS.
FUEL SENSOR FAULT	Cuando el valor del resistor del emisor de combustible se encuentra fuera de rango, el indicador multifunción (analógico/digital) lo detectará y mostrará este mensaje.
COMPRUEBE EL SMART-LOK	La luz piloto de comprobación del motor está encendida. Indica que el Smart-Lok no funciona correctamente. Diríjase a un distribuidor autorizado de Can-Am.
SOBRECALENTAMIENTO DE LA CORREA	Indica que se ha activado el sistema de protección electrónica de la correa de la transmisión. La temperatura en las cercanías de la correa de transmisión es demasiado alta. Mueve la palanca de cambios a la posición BAJA (low) y reduce la velocidad.

Esta página está intencionalmen-
te en blanco

GARANTÍA

GARANTÍA LIMITADA DE BRP PARA CANADÁ Y EE. UU.: 2025 CAN-AM® SSV

1) Alcance de la garantía limitada

Bombardier Recreational Products Inc. ("BRP") garantiza su vehículo Can-Am SSV 2025 (el "Producto") vendido por un concesionario autorizado en los Estados Unidos de América ("EE. UU.") y en Canadá (un "Concesionario BRP") contra defectos de material o mano de obra durante el periodo y en las condiciones que se describen a continuación.

Esta garantía limitada quedará anulada y sin efecto en los casos siguientes:

1. Si se hubiera utilizado el Producto para carreras o cualquier otra actividad de competición, en cualquier momento, aunque lo hubiera hecho el dueño anterior, o
2. Si el Producto ha sido alterado o modificado de modo que repercuta negativamente en su funcionamiento, rendimiento o durabilidad, o bien que haya sido alterado o modificado con la finalidad de cambiar el uso previsto.

Las piezas y accesorios que no vengan de fábrica no están cubiertos por esta garantía limitada. Por favor, consulte la garantía limitada aplicable a las piezas y accesorios.

2) Limitaciones de responsabilidad

HASTA EL GRADO PERMITIDO POR LAS LEYES, ESTA GARANTÍA SE OTORGA Y ACEPTA EXPLÍCITAMENTE, EN LUGAR DE CUALQUIER OTRA GARANTÍA, EXPRESA O IMPLÍCITA, INCLUIDAS, ENTRE OTRAS, CUALQUIER GARANTÍA DE COMERCIABILIDAD O IDONEIDAD PARA FINES CONCRETOS. EN LA MEDIDA EN QUE NO SE PUEDA RENUNCIAR A LAS GARANTÍAS IMPLÍCITAS, ESTAS QUEDAN LIMITADAS EN CUANTO A DURACIÓN A LA DE LA GARANTÍA EXPRESA. LOS DAÑOS INCIDENTALES E INDIRECTOS QUEDAN EXCLUIDOS DE LA COBERTURA DE ESTA GARANTÍA. ALGUNOS ESTADOS/PROVINCIAS NO ADMITEN LAS EXENCIONES DE RESPONSABILIDAD, LIMITACIONES Y EXCLUSIONES ANTERIORES. POR CONSIGUIENTE, ESTAS PUEDEN NO REGIR EN SU CASO. ESTA GARANTÍA LE OTORGA DERECHOS ESPECÍFICOS, ADEMÁS DE OTROS QUE PUDIERA TENER Y QUE VARÍAN EN FUNCIÓN DEL ESTADO O DE LA PROVINCIA.

Ni el distribuidor, ni ningún concesionario de BRP, ni ninguna otra persona han sido autorizados para realizar afirmaciones, representaciones ni garantías con respecto al Producto que no sean las contenidas en esta garantía limitada; y, en caso de hacerse, no podrán ser exigibles a BRP.

BRP se reserva el derecho de modificar esta garantía limitada en cualquier momento, entendiéndose que tales modificaciones no alterarán las condiciones de garantía, aplicables a los productos vendidos durante la vigencia de esta garantía.

3) EXCLUSIONES — Elementos sin garantía

Todo lo que sigue no está amparado por la garantía en ninguna circunstancia:

- Desgaste y deterioro causado por el uso normal;

- Elementos de mantenimiento rutinario, optimizaciones, ajustes;
- Daños ocasionados por negligencia o por no realizar el mantenimiento o el almacenamiento adecuadamente, según lo descrito en la Guía del usuario.
- Daños resultantes de la retirada de piezas, reparaciones incorrectas, operaciones de servicio técnico o modificaciones indebidas, el uso de piezas no fabricadas ni aprobadas por BRP; o bien daños resultantes de reparaciones realizadas por personas que no pertenezcan al servicio técnico autorizado de un Concesionario de BRP.
- Daños causados por abuso, uso indebido, descuido o funcionamiento del Producto al margen de las recomendaciones que figuran en la Guía del Usuario;
- Daños causados por accidentes, inmersión, fuego, robo, vandalismo o fuerza mayor;
- El uso de combustibles, aceites o lubricantes no adecuados para el producto (consulte la Guía del Usuario);
- Daños por óxido, corrosión o exposición a los elementos;
- Daños por ingestión de agua o nieve;
- Daños y perjuicios incidentales o indirectos, o daños de cualquier tipo, incluidos, entre otros, costes de transporte, grúa, almacenamiento, teléfono, alquiler, taxi, incomodidades, cobertura de seguro, pagos de préstamos, pérdida de tiempo, pérdida de ingresos o pérdida de tiempo debido al tiempo fuera de servicio por trabajos de mantenimiento.

4). Período de cobertura de la garantía

La presente garantía limitada tendrá efecto a partir de (1) la fecha de entrega al primer consumidor minorista, o (2) la fecha en la que el Producto sea puesto en funcionamiento por vez primera, lo que ocurra primero, y durante el período pertinente que se indica a continuación:

1. **SEIS (6) meses consecutivos**, para uso particular o comercial..
2. **Para componentes relacionados con emisiones contaminantes**, también consulte la garantía concerniente a los gases de escape, según la agencia EPA de los E.E.U.U.
3. **En el caso de los modelos de California con componentes relacionados con las emisiones por evaporación que lleven instalado un sistema de control de emisiones por evaporación producido por BRP a la venta en el estado de California** que se vendan inicialmente a un residente de ese estado, o posteriormente registrados con garantía para un residente del estado de California, consulte también la Declaración sobre la garantía de control de emisiones por evaporación de California.

La reparación o sustitución de piezas o la realización de operaciones de servicio técnico durante el período de garantía, no extienden la duración de esta garantía limitada más allá de la fecha límite original.

5) Condiciones para beneficiarse de la garantía

Esta cobertura de garantía está supeditada al cumplimiento de los siguientes requisitos:

1. El Producto debe haber sido adquirido nuevo y sin usar por su primer propietario a través de un Concesionario autorizado por BRP para vender el Producto en el país en el que se realizó la venta;

2. El proceso de inspección previo a la entrega, especificado por BRP, tiene que estar completado y documentado. El comprador deberá firmar los formularios correspondientes.
3. El Producto debe haber sido debidamente registrado por un concesionario autorizado por BRP.
4. El Producto debe ser adquirido en el país en el que reside el comprador;
5. Las tareas de mantenimiento rutinarias deben ser realizadas dentro de los plazos indicados en la Guía del usuario para mantener la cobertura de la garantía. BRP se reserva el derecho de condicionar la cobertura de la garantía a la demostración previa de un mantenimiento adecuado.

BRP no aceptará ningún compromiso relacionado con esta garantía limitada ante ningún propietario para uso privado o comercial si no se han cumplido todas las condiciones anteriores. Estas limitaciones son necesarias para preservar la seguridad de los productos BRP, así como la de sus consumidores y la del público en general.

6) Cómo beneficiarse de la cobertura de la garantía

El cliente debe suspender el uso del Producto en cuanto aparezca alguna condición anormal, notificarlo a un Concesionario de BRP que ofrezca servicios de mantenimiento, en un plazo de tres (3) días a partir de la aparición de la anomalía, y permitir al Concesionario de BRP el acceso conveniente al Producto y la posibilidad correspondiente de repararlo.

El cliente también debe presentar al Concesionario de BRP la prueba de compra del Producto, así como firmar la orden de reparación o de trabajo antes del comienzo de cualquier reparación para validarla con arreglo a la garantía.

Todas las piezas sustituidas bajo esta garantía limitada pasan a ser de la propiedad de BRP.

7) Forma como procederá BRP

Hasta el punto en que lo permita la ley y sujeto a su exclusivo criterio la responsabilidad de BRP bajo esta garantía, se limita a reparar o reemplazar sin costo alguno por concepto de repuestos y mano de obra, las piezas que presenten daños teniendo en cuenta un uso, mantenimiento y funcionamiento normales, en la sede de cualquier Concesionario autorizado por BRP, durante el periodo de cobertura de la garantía bajo las condiciones descritas en este documento. Ninguna reclamación de incumplimiento de la garantía será la causa de la cancelación o anulación de la venta del Producto al propietario.

En caso de que se requiera servicio fuera del país de la venta original, el propietario asumirá el coste adicional correspondiente a las prácticas y condiciones locales, tales como (sin exclusión de otras) los gastos de transporte y seguro, los impuestos, gastos de licencias, aranceles y cualquier otro coste económico, incluidas las obligaciones impositivas para con los gobiernos, los estados, los territorios y sus organismos respectivos.

BRP se reserva el derecho de mejorar o modificar productos cada cierto tiempo, sin que ello suponga ninguna obligación de modificar productos previamente fabricados.

8) Transferencia

Si se transfiere la propiedad de un Producto durante el período que cubre la garantía, también se transferirá esta garantía limitada, que tendrá validez durante el resto del período de cobertura con sujeción a sus términos y condiciones, siempre y cuando BRP o un concesionario o distribuidor autorizado por BRP reciba una prueba, que demuestre la conformidad del antiguo propietario con el traspaso de la titularidad, además de incluirse los datos del nuevo propietario.

9) Asistencia al consumidor

En caso de disputa o controversia con respecto a esta garantía limitada, BRP le sugiere que intente resolverla con el distribuidor. Le recomendamos que trate la cuestión con el responsable o con el director de asistencia del distribuidor autorizado.

Si no logra resolver el problema, póngase en contacto con BRP rellenando el formulario de contacto para clientes en www.brp.com o póngase en contacto por correo electrónico a través de una de las direcciones que encontrará en la sección de *Contacto* de esta guía.

GARANTÍA RELACIONADA CON LAS EMISIONES SEGÚN NORMA EPA DE LOS E.E. U.U.

Bombardier Recreational Products Inc. ("BRP") garantiza al comprador final y a cada comprador posterior que este nuevo vehículo, incluidas todas las piezas de su sistema de control de emisiones de escape y su sistema de control de emisiones por evaporación, cumple dos condiciones:

1. Está diseñado, construido y equipado de manera que, en el momento de la venta al comprador final, cumple los requisitos de 40 CFR 1051 y 40 CFR 1060.
2. No tiene defectos en los materiales ni en la fabricación que pudieran impedir que cumpla los requisitos de 40 CFR 1051 y 40 CFR 1060.

Cuando exista una condición cubierta por la garantía, BRP se compromete a reparar o sustituir, a su elección, cualquier pieza o componente que presente un defecto material o de fabricación que aumente las emisiones del motor de cualquier contaminante regulado, dentro del período de garantía establecido y sin coste para el propietario, incluidos los gastos relacionados con el diagnóstico y la reparación o la sustitución de las piezas relacionadas con las emisiones. Todas las piezas defectuosas sustituidas según esta garantía pasarán a ser propiedad de BRP.

Con respecto a las reclamaciones de garantía relacionadas con las emisiones, BRP limita el diagnóstico y la reparación de las piezas relacionadas con las emisiones a los distribuidores autorizados de Can-Am, con excepción de las reparaciones de emergencia conforme al artículo 2 de la siguiente lista.

Como fabricante certificante, BRP no rechazará las reclamaciones de garantía relacionadas con las emisiones sobre la base de lo siguiente:

1. El mantenimiento u otro servicio realizado por BRP o las plantas autorizadas de BRP.
2. El trabajo de reparación del motor/equipo que realice el usuario para corregir una condición insegura de emergencia atribuible a BRP siempre que el usuario intente restaurar la configuración adecuada del motor/equipo tan pronto como sea posible.
3. Cualquier acción u omisión por parte del usuario que no tenga relación con la reclamación de garantía.
4. El mantenimiento que se haya realizado con más frecuencia de la especificada por BRP.
5. Todo lo que se considere una falta o responsabilidad de BRP.
6. El uso de cualquier combustible disponible donde se utiliza el equipo, a menos que las instrucciones de mantenimiento por escrito de BRP indiquen que dicho combustible puede dañar el sistema de control de emisiones del equipo y que los usuarios puedan encontrar fácilmente el combustible adecuado. Consulte el apartado dedicado a la información de mantenimiento y los requisitos de combustible en el apartado dedicado al combustible.

Periodo de la garantía relacionada con las emisiones

La garantía relacionada con las emisiones es válida durante el siguiente período, lo que suceda primero.

	HORAS	MESES	KILÓMETROS
Componentes relacionados con el sistema de emisiones de escape:	500	30	5000
Componentes relacionados con el sistema de emisiones de evaporación:	N/A	24	N/A

Componentes cubiertos

La garantía relacionada con las emisiones cubre todos los componentes cuya anomalía incremente las emisiones del motor de cualquier contaminante regulado, incluidos los componentes enumerados a continuación:

1. Para las emisiones de escape, los componentes relacionados con las emisiones incluyen todas las piezas del motor relacionadas con los sistemas siguientes:
 - Sistema de inducción de aire
 - Sistema de combustible
 - Sistema de encendido
 - Sistemas de recirculación de gases de escape.
2. Las siguientes piezas también se consideran componentes relacionados con las emisiones de escape:
 - Dispositivos postratamiento
 - Válvulas de ventilación del cárter
 - Sensores
 - Unidades electrónicas de control.
3. Las siguientes piezas también se consideran componentes relacionados con las emisiones para las emisiones de evaporación:
 - Depósito de combustible
 - Tapón del depósito de combustible
 - Manguera de combustible
 - Accesorios de las mangueras del sistema de combustible
 - Sujeciones*
 - Válvulas de alivio de presión*
 - Válvulas de control*
 - Solenoides de control*
 - Controles electrónicos*
 - Diafragmas de control de vacío*
 - Cables de control*
 - Articulaciones de control*
 - Válvulas de purgado
 - Mangueras de vapor
 - Separador de vapor/líquido
 - Cartucho de carbono
 - Soportes de montaje del cartucho

- Conector del puerto de purga del carburador.

NOTA: *Siempre que se relacione con el sistema de control de emisiones de evaporación.

4. Los componentes relacionados con las emisiones, también incluyen todas las demás piezas cuyo único propósito sea reducir la polución, o cuyo desempeño aumentaría la descarga en la atmósfera sin disminuir el rendimiento del motor/equipo de manera significativa.

Aplicabilidad limitada

Como fabricante certificador, BRP puede rechazar las reclamaciones de garantía relacionadas con las emisiones debido a fallos que hayan sido provocados por el mantenimiento o uso indebidos por parte del propietario o el usuario, por accidentes de los que el fabricante no sea responsable, o por causas de fuerza mayor. Por ejemplo, no se aceptarán reclamaciones de garantía relacionadas con las emisiones por defectos, que han sido provocados directamente por el uso indebido del motor/equipo por parte del usuario, o el uso por parte del usuario del motor/equipo de una manera para la que no estaba diseñado, los que no son atribuibles al fabricante de ninguna manera.

Si tiene cualquier duda relacionada con sus derechos y responsabilidad con respecto a la garantía o desea localizar el concesionario autorizado de BRP más cercano debe ponerse en contacto con BRP rellenando el formulario de contacto de clientes en **www.brp.com** o por correo electrónico dirigido a cualquiera de las direcciones indicadas en la sección de CONTACTO de esta guía o llamando al teléfono 1-888-272-9222.

DECLARACIÓN DE GARANTÍA SOBRE EL CONTROL DE EMISIONES POR EVAPORACIÓN DE CALIFORNIA

Los periodos de garantía comienzan en la fecha de entrega al comprador final del nuevo Vehículo recreativo para zonas no asfaltadas ("OHRV").

Bombardier Recreational Products Inc. ("BRP") garantiza al comprador final y a cada comprador posterior que el OHRV:

1. Ha sido diseñado, construido y equipado de manera que, en el momento de la venta, cumple todas las leyes, normas y reglamentos pertinentes; y
2. Está exento de defectos de materiales o mano de obra que puedan provocar el fallo de una pieza en garantía. Todas las piezas de recambio deben ser idénticas en todos los aspectos materiales a las piezas que se describen en la solicitud de Orden Ejecutiva de Certificación de BRP.

La garantía de las piezas relacionadas con las emisiones funciona como sigue:

1. La reparación o sustitución de una pieza en garantía debe realizarse sin ningún coste para el propietario del OHRV, en una estación de garantía, excepto en caso de una reparación provisional cuando una pieza garantizada o la estación de garantía no esté disponible de manera razonable para el propietario del OHRV. En caso de una reparación provisional, las reparaciones se pueden realizar en cualquier establecimiento de servicio disponible, o por parte del propietario, utilizando cualquier pieza de recambio. BRP debe reembolsar al propietario sus gastos, incluidos los cargos por diagnóstico de dicha reparación o sustitución provisional, que no superen el precio sugerido de venta de BRP por todas las piezas garantizadas sustituidas y los cargos por mano de obra según la necesidad de tiempo recomendada por BRP para la reparación en garantía y una tarifa horaria de mano de obra apropiada según la región.
2. La falta de disponibilidad de piezas en garantía o el estado incompleto de las reparaciones en un plazo de tiempo razonable, que no supere 30 días desde el momento en el que se presente inicialmente el OHRV en la estación de garantía para su reparación, acreditará la necesidad de una reparación provisional.
3. Toda pieza cuya sustitución no esté programada según el mantenimiento de las instrucciones por escrito está garantizada durante el período de garantía definido a continuación. Si dicha pieza falla durante el período de garantía, BRP debe repararla o sustituirla. Dicha pieza reparada o sustituida en garantía debe estar totalmente garantizada.
4. Las piezas cubiertas por la garantía para las que se haya programado solo una revisión periódica en las instrucciones por escrito deben estar garantizadas durante el período de garantía definido a continuación. Una frase al efecto de "reparar o sustituir según sea necesario" en dichas instrucciones por escrito no reduce el periodo de cobertura de la garantía. Dicha pieza reparada o sustituida en garantía está garantizada durante el período restante de vigencia de la garantía.
5. Las piezas cubiertas por la garantía cuyo recambio se haya previsto como parte del mantenimiento en las instrucciones por escrito están garantizadas durante el período de tiempo anterior a la primera fecha programada para la sustitución de la pieza. Si la pieza falla antes del primer momento de sustitución programado, BRP la reparará o sustituirá. Cualesquiera dichas piezas reparadas o sustituidas por garantía están garantizadas durante el resto del

- período anterior a la primera fecha programada para la sustitución de la pieza.
6. Los servicios o reparaciones de garantía serán ofrecidos en todos los concesionarios del fabricante que sean propiedad del fabricante o con franquicia para dar servicio a los OHRV en cuestión.
 7. Al propietario del OHRV no se le cobrará la mano de obra de diagnóstico que concluya que una pieza garantizada es defectuosa realmente siempre que dicho trabajo de diagnóstico se realice en una estación de garantía.
 8. BRP es responsable de los daños a otros componentes del vehículo causados directamente por una avería en garantía de una pieza garantizada.
 9. Cualquier pieza de recambio designada por BRP puede utilizarse en reparaciones en garantía realizadas sin coste para el propietario del OHRV. Dicho uso no mermará las obligaciones de garantía de BRP, exceptuando que BRP no será responsable de la reparación o sustitución de ninguna pieza de recambio que no sea una pieza garantizada.
 10. Toda pieza complementaria o modificada excluida por el Consejo de Recursos del Aire de las prohibiciones de la sección 27156 del Código de Vehículos de California puede utilizarse en un OHRV. Dicho uso, por sí solo, no será motivo para rechazar una reclamación de garantía. BRP no será responsable de garantizar las averías de piezas garantizadas provocadas por el uso de piezas añadidas o modificadas, salvo que dichas piezas también estén garantizadas.

Condiciones y exclusiones:

- BRP puede denegar la cobertura de garantía si su OHRV o alguno de sus componentes ha fallado directamente debido a un mal uso, negligencia, mantenimiento inadecuado o modificaciones no aprobadas.

Derechos y obligaciones asociados a la garantía

El Consejo de recursos del aire de California se complace en explicar la garantía del sistema de control de emisiones por evaporación para su vehículo deportivo todoterreno de 2025. En California, los vehículos todoterreno recreativos nuevos deben estar diseñados, construidos y equipados de manera que se ajusten a las exigentes normas estatales contra la contaminación del aire. BRP debe garantizar el sistema de control de emisiones por evaporación de su vehículo deportivo todoterreno durante los periodos de tiempo listados a continuación, de no haber uso incorrecto, negligencia, mantenimiento inadecuado o modificaciones no aprobadas en su vehículo deportivo todoterreno.

Su sistema de control de emisiones por evaporación incluye piezas como el carburador o un sistema de inyección de combustible, depósito de combustible, mangueras de combustible, cartucho de carbono y ordenador de gestión del motor. También puede incluir mangueras, correas, conectores y otras piezas relacionadas con el sistema de emisiones por evaporación. Si se cumplen los requisitos de cobertura de garantía, Bombardier Recreational Products Inc. reparará su vehículo deportivo todoterreno sin coste alguno para usted. Esto incluye las operaciones de diagnóstico, las piezas y la mano de obra.

Cobertura de garantía del fabricante de OHRV

El periodo de garantía para este OHRV es de 60 meses, 5000 millas o 500 horas, lo que suceda primero.

Piezas cubiertas:

1. Soporte(s) de sujeción del cartucho
2. Cartucho de carbono
3. Puerto de purga del conector
4. Abrazadera(s)*
5. Control electrónico*
6. Tapón del depósito de combustible
7. Cuello de llenado del depósito
8. Manguera del cuello de llenado del depósito
9. Conducto(s) del combustible
10. Accesorio(s) de los conductos de combustible
11. Depósito de combustible
12. Válvula(s) de descarga de presión*
13. Válvula(s) de purga
14. Válvula(s) de retención*
15. Manguera(s) de vapor
16. Reductor del flujo
17. Filtro(s)*
18. Bomba de combustible
19. Todas las otras partes no listadas que puedan afectar al sistema de control de emisiones por evaporación

NOTA: *Siempre que se relacione con el sistema de control de emisiones de evaporación.

Si alguna parte relacionada con las emisiones por evaporación de su vehículo deportivo todoterreno está defectuosa, será reparada o sustituida por Bombardier Recreational Products Inc.

Responsabilidades del propietario con respecto a la garantía

Como propietario de un vehículo deportivo todoterreno, es usted responsable de que se realicen las operaciones de mantenimiento necesarias que se detallan en el manual de uso. Bombardier Recreational Products Inc. le recomienda que conserve todos los justificantes relacionados con el mantenimiento del vehículo deportivo todoterreno, pero Bombardier Recreational Products Inc. no puede denegar la cobertura de garantía basándose exclusivamente en la ausencia de justificantes o en que el propietario no haya velado por que se realicen todas las operaciones de mantenimiento programadas.

Como propietario, es usted responsable de presentar su vehículo deportivo todoterreno en un concesionario de Bombardier Recreational Products Inc. tan pronto como suceda el problema. Las reparaciones cubiertas por la garantía deben llevarse a cabo en un plazo razonable, no superior a 30 días.

Como propietario de un vehículo deportivo todoterreno, debe tener presente que Bombardier Recreational Products Inc. puede denegar la cobertura de garantía si el vehículo deportivo todoterreno o alguno de sus componentes ha fallado debido a un mal uso, negligencia, mantenimiento inadecuado o modificaciones no aprobadas.

Si tiene cualquier duda relacionada con sus derechos y responsabilidades con respecto a la garantía, póngase en contacto con

- Bombardier Recreational Products llamando al 18882729222 o
- The California Air Resources Board (Junta Californiana de Recursos del Aire), 4001 Telstar Avenue, El Monte, CA 92507.

GARANTÍA LIMITADA DE BRP PARA EL MERCADO INTERNACIONAL: 2025 CAN-AM® SSV

1) Alcance de la garantía limitada

Bombardier Recreational Products Inc. ("BRP") garantiza sus vehículos Can-Am SSV 2025 (los "Productos") vendidos por concesionarios o distribuidores autorizados por BRP para distribuir los Productos fuera de los Estados Unidos de América ("EE.UU."), Canadá, los estados miembros del Espacio Económico Europeo (que comprende los Estados de la Unión Europea más el Reino Unido, Noruega, Islandia y Liechtenstein.) ("EEE"), los estados miembros de la Comunidad de Estados Independientes (incluidos Ucrania y Turkmenistán) ("CIS, en inglés") y Turquía (un "Distribuidor/Concesionario de BRP") contra defectos de material o mano de obra durante el periodo y en las condiciones que se describen a continuación.

Esta garantía limitada quedará anulada y sin efecto en los casos siguientes:

1. Si se hubiera utilizado el Producto para carreras o cualquier otra actividad de competición, en cualquier momento, aunque lo hubiera hecho el dueño anterior, o
2. Si el Producto ha sido alterado o modificado de modo que repercuta negativamente en su funcionamiento, rendimiento o durabilidad, o bien que haya sido alterado o modificado con la finalidad de cambiar el uso previsto.

Las piezas y accesorios que no vengan de fábrica no están cubiertos por esta garantía limitada. Por favor, consulte la garantía limitada aplicable a las piezas y accesorios.

2) LIMITACIÓN DE RESPONSABILIDAD

HASTA EL GRADO PERMITIDO POR LAS LEYES, ESTA GARANTÍA SE OTORGA Y ACEPTA EXPLÍCITAMENTE, EN LUGAR DE CUALQUIER OTRA GARANTÍA, EXPRESA O IMPLÍCITA, INCLUIDAS, ENTRE OTRAS, CUALQUIER GARANTÍA DE COMERCIABILIDAD O IDONEIDAD PARA FINES CONCRETOS, EN LA MEDIDA EN QUE NO SE PUEDA RENUNCIAR A LAS GARANTÍAS IMPLÍCITAS, ESTAS QUEDAN LIMITADAS EN CUANTO A DURACIÓN A LA DE LA GARANTÍA EXPRESA. LOS DAÑOS INCIDENTALES E INDIRECTOS QUEDAN EXCLUIDOS DE LA COBERTURA DE ESTA GARANTÍA. ALGUNAS JURISDICCIONES NO ADMITEN LAS EXENCIONES DE RESPONSABILIDAD, LIMITACIONES Y EXCLUSIONES ANTERIORES. POR CONSIGUIENTE, ESTAS PUEDEN NO REGIR EN SU CASO. ESTA GARANTÍA LE OTORGA DERECHOS ESPECÍFICOS, ADEMÁS DE OTROS QUE PUDIERA TENER Y QUE VARÍAN EN FUNCIÓN DEL PAÍS. BRP NO SE HACE RESPONSABLE SI LOS PRODUCTOS O LAS PIEZAS EN GARANTÍA, NO ESTÁN DISPONIBLES EN ALGUNOS PAÍSES POR RAZONES AJENAS A BRP.

En cuanto a los productos adquiridos en Australia, consulte a continuación la sección específica para ese país.

Ni el concesionario/distribuidor de BRP ni ninguna otra persona han sido autorizados para realizar afirmaciones, representaciones ni garantías con respecto al producto que no sean las contenidas en esta garantía limitada; y, en caso de hacerse, no serán exigibles a BRP.

BRP se reserva el derecho de modificar esta garantía limitada en cualquier momento, entendiéndose que tales modificaciones no alterarán las condiciones de garantía, aplicables a los productos vendidos durante la vigencia de esta garantía.

3) EXCLUSIONES — Elementos sin garantía

Todo lo que sigue no está amparado por la garantía en ninguna circunstancia:

- Desgaste y deterioro causado por el uso normal;
- Elementos de mantenimiento rutinario, optimizaciones, ajustes;
- Daños ocasionados por negligencia o por no realizar el mantenimiento o el almacenamiento adecuadamente, según lo descrito en la Guía del usuario.
- Daños resultantes de la retirada de piezas, reparaciones incorrectas, operaciones de servicio técnico o modificaciones indebidas, el uso de piezas no fabricadas ni aprobadas por BRP; o bien daños resultantes de reparaciones realizadas por personas que no pertenezcan al servicio técnico autorizado de un Distribuidor/Concesionario de BRP;
- Daños causados por abuso, uso indebido, descuido o funcionamiento del producto al margen de las recomendaciones que figuran en la Guía del Usuario;
- Daños causados por accidentes, inmersión, fuego, robo, vandalismo o fuerza mayor;
- El uso de combustibles, aceites o lubricantes no adecuados para el producto (consulte la Guía del Usuario);
- Daños por óxido, corrosión o exposición a los elementos;
- Daños por ingestión de agua o nieve;
- Daños y perjuicios incidentales o indirectos, o daños de cualquier tipo, incluidos, entre otros, costes de transporte, grúa, almacenamiento, teléfono, alquiler, taxi, incomodidades, cobertura de seguro, pagos de préstamos, pérdida de tiempo, pérdida de ingresos o pérdida de tiempo debido al tiempo fuera de servicio por trabajos de mantenimiento.

La lista siguiente incluye, entre otros, algunos artículos que se consideran componentes que se desgastan y que no están cubiertos por la garantía limitada de BRP a menos que su fallo sea resultado directo de un defecto de material o mano de obra:

- Baterías
- Pastillas de freno
- Discos y tambores de freno
- Discos/zapatas del embrague
- Deslizadores del embrague
- Muelles del embrague
- Casquillos sustituibles del embrague
- Correas de transmisión
- Filtros
- Superficies acabadas y no acabadas
- Fusibles
- Bombillas/faro sellado
- Lubricantes
- Bujías
- Casquillos de suspensión
- Zapatas de deslizamiento de la suspensión

- Muelles de la suspensión
- Neumáticos.

4). Período de cobertura de la garantía

La presente garantía limitada tendrá efecto a partir de (1) la fecha de entrega al primer consumidor minorista, o (2) la fecha en la que el Producto sea puesto en funcionamiento por vez primera, lo que ocurra primero, y durante el período pertinente que se indica a continuación:

1. **SEIS (6) meses consecutivos**, para uso particular o comercial.

Solamente en AUSTRALIA y NUEVA ZELANDA, esta garantía estará en vigor desde (1) la fecha de entrega al primer consumidor minorista, o (2) la fecha en que el Producto se utilice por primera vez para uso particular o comercial, lo que ocurra primero, y durante un periodo de (1) DOCE (12) y TREINTA Y SEIS (36) MESES SUCESIVOS, solamente para motores de transmisión y sistemas de transmisión para uso privado o comercial.

La reparación o sustitución de piezas o la realización de operaciones de servicio técnico durante el período de garantía no amplían la duración de la garantía más allá de la fecha límite original.

El período de cobertura de la garantía señalado anteriormente constituye un período mínimo de garantía limitada, que puede extenderse mediante cualquier programa promocional de garantía vigente, según sea el caso.

Tenga en cuenta que la duración y cualquier otra modalidad de la cobertura de garantía están sujetas a la legislación nacional o local vigente en el lugar de residencia del cliente.

5) Solo para productos vendidos en Australia.

Nuestros productos incluyen garantías que no se pueden excluir en virtud de las leyes de protección al consumidor de Australia.

Tendrá derecho a obtener el reemplazo de la unidad o la devolución del dinero en caso de una falla grave y como compensación en caso de otras pérdidas o daños razonablemente previsible.

Además, tendrá derecho a obtener la reparación o el reemplazo de los artículos si no presentan una calidad aceptable y el problema no se puede computar como una falla grave.

No se interpretará que ninguna disposición de estos Términos y condiciones de la garantía excluye, restringe o modifica la aplicación de una condición, garantía, aval, recurso o derecho, otorgados o implícitos en virtud de la Ley Competition and Consumer Act 2010 (Cth), incluidas las leyes de protección al consumidor de Australia u otras leyes, en los casos en que, al hacerlo, implicaría la violación de dicha ley o causaría que una parte de estos términos y condiciones fuera nula. Los beneficios otorgados en virtud de esta garantía limitada son adicionales a otros derechos y recursos disponibles conforme a la legislación australiana.

6) Condiciones para beneficiarse de la garantía

Esta cobertura de garantía está supeditada al cumplimiento de los siguientes requisitos:

1. El Producto debe haber sido adquirido nuevo y sin usar por su primer propietario a través de un Distribuidor/Concesionario autorizado por BRP para distribuir el Producto en el país en el que se realizó la venta;
2. El proceso de inspección previo a la entrega, especificado por BRP, tiene que estar completado y documentado. El comprador deberá firmar los formularios correspondientes.
3. El Producto debe haber sido debidamente registrado por un concesionario o distribuidor autorizado por BRP.
4. El Producto debe ser adquirido en el país en el que reside el comprador;
5. Las tareas de mantenimiento rutinarias deben ser realizadas dentro de los plazos indicados en la Guía del usuario para mantener la cobertura de la garantía. BRP se reserva el derecho de condicionar la cobertura de la garantía a la demostración previa de un mantenimiento adecuado.

BRP no aceptará ningún compromiso relacionado con esta garantía limitada ante ningún propietario para uso privado o comercial si no se han cumplido todas las condiciones anteriores. Estas limitaciones son necesarias para preservar la seguridad de los productos BRP, así como la de sus consumidores y la del público en general.

7) Cómo beneficiarse de la cobertura de la garantía

El cliente debe suspender el uso del Producto en cuanto aparezca alguna condición anormal, notificarlo a un Distribuidor/Concesionario de BRP con servicios de reparación, en un plazo de dos (2) meses a partir de la aparición de la anomalía, y permitir al Distribuidor/Concesionario de BRP un acceso conveniente al Producto y la posibilidad correspondiente de repararlo.

El periodo de notificación está sujeto a la legislación nacional o local, vigente en el país de residencia del cliente.

El cliente también debe presentar al concesionario o distribuidor de BRP la prueba de compra del Producto, así como firmar la orden de reparación o de trabajo antes del comienzo de cualquier reparación para validarla con arreglo a la garantía.

Todas las piezas sustituidas bajo esta garantía limitada pasan a ser de la propiedad de BRP.

8) Forma como procederá BRP

Hasta el punto en que lo permita la ley y sujeto a su exclusivo criterio, la responsabilidad de BRP bajo esta garantía se limita a reparar o reemplazar sin cargo, por razón de repuestos y mano de obra, las piezas encontradas defectuosas teniendo en cuenta un uso, mantenimiento y servicio normales, en la sede de cualquier concesionario o distribuidor autorizado de BRP, durante el período de cobertura de la garantía bajo las condiciones descritas en este documento. Ninguna reclamación de incumplimiento de la garantía será la causa de la cancelación o anulación de la venta del Producto al propietario. Usted puede tener otros derechos legales, que pueden variar según el país.

En caso de que se requiera servicio fuera del país de la venta original, el propietario asumirá el coste adicional correspondiente a las prácticas y condiciones locales, tales como (sin exclusión de otras) los gastos de transporte y seguro, los impuestos, gastos de licencias, aranceles y cualquier otro coste económico, incluidas las obligaciones impositivas para con los gobiernos, los estados, los territorios y sus organismos respectivos.

BRP se reserva el derecho de mejorar o modificar productos cada cierto tiempo, sin que ello suponga ninguna obligación de modificar productos previamente fabricados.

9) Transferencia

Si se transfiere la propiedad de un Producto durante el período que cubre la garantía, también se transferirá esta garantía limitada, que tendrá validez durante el resto del período de cobertura con sujeción a sus términos y condiciones, siempre y cuando BRP o un Distribuidor/Concesionario autorizado por BRP reciba una prueba, que demuestre la conformidad del antiguo propietario con el traspaso de la titularidad, además de incluirse los datos del nuevo propietario.

10) Asistencia al consumidor

En caso de disputa o controversia con respecto a esta garantía limitada, BRP le sugiere que intente resolverla con el distribuidor/concesionario de BRP. Le recomendamos que trate la cuestión con el responsable o con el director de asistencia del concesionario o distribuidor autorizado por BRP.

Si no logra resolver el problema, póngase en contacto con BRP rellenando el formulario de contacto para clientes en **www.brp.com** o póngase en contacto por correo electrónico a través de una de las direcciones que encontrará en la sección de *Contacto* de esta guía.

GARANTÍA LIMITADA DE BRP PARA EL ESPACIO ECONÓMICO EUROPEO, LA COMUNIDAD DE ESTADOS INDEPENDIENTES Y TURQUÍA: 2025 CAN-AM® SSV

1) Alcance de la garantía limitada

Bombardier Recreational Products Inc. ("BRP") garantiza sus vehículos Can-Am SSV 2025 (los "**Productos**") vendidos por concesionarios o distribuidores autorizados por BRP para distribuir los productos en los estados miembros del Espacio Económico Europeo (que consta de los estados de la Unión Europea además del Reino Unido, Noruega, Islandia y Lichtenstein) ("**EEE**"), los estados miembros de la Mancomunidad de Estados Independientes (incluyendo Ucrania y Turkmenistán) ("**CIS, en inglés**") y Turquía ("**Distribuidor/Concesionario de BRP**") contra defectos de material o mano de obra durante el periodo y en las condiciones que se describen a continuación.

Esta garantía limitada quedará anulada y sin efecto en los casos siguientes:

1. Si se hubiera utilizado el Producto para carreras o cualquier otra actividad de competición, en cualquier momento, aunque lo hubiera hecho el dueño anterior, o
2. Si el Producto ha sido alterado o modificado de modo que repercuta negativamente en su funcionamiento, rendimiento o durabilidad, o bien que haya sido alterado o modificado con la finalidad de cambiar el uso previsto.

Las piezas y accesorios que no vengan de fábrica no están cubiertos por esta garantía limitada. Por favor, consulte la garantía limitada aplicable a las piezas y accesorios.

2) Limitaciones de responsabilidad

HASTA EL GRADO PERMITIDO POR LAS LEYES, ESTA GARANTÍA SE OTORGA Y ACEPTA EXPLÍCITAMENTE, EN LUGAR DE CUALQUIER OTRA GARANTÍA, EXPRESA O IMPLÍCITA, INCLUIDAS, ENTRE OTRAS, CUALQUIER GARANTÍA DE COMERCIABILIDAD O IDONEIDAD PARA FINES CONCRETOS, EN LA MEDIDA EN QUE NO SE PUEDA RENUNCIAR A LAS GARANTÍAS IMPLÍCITAS, ESTAS QUEDAN LIMITADAS EN CUANTO A DURACIÓN A LA DE LA GARANTÍA EXPRESA. LOS DAÑOS INCIDENTALES E INDIRECTOS QUEDAN EXCLUIDOS DE LA COBERTURA DE ESTA GARANTÍA. ALGUNAS JURISDICCIONES NO ADMITEN LAS EXENCIONES DE RESPONSABILIDAD, LIMITACIONES Y EXCLUSIONES ANTERIORES. POR CONSIGUIENTE, ESTAS PUEDEN NO REGIR EN SU CASO. ESTA GARANTÍA LE OTORGA DERECHOS ESPECÍFICOS, ADEMÁS DE OTROS QUE PUDIERA TENER Y QUE VARÍAN EN FUNCIÓN DEL PAÍS. BRP NO SE HACE RESPONSABLE SI LOS PRODUCTOS O LAS PIEZAS EN GARANTÍA, NO ESTÁN DISPONIBLES EN ALGUNOS PAÍSES POR RAZONES AJENAS A BRP.

Para los productos adquiridos en Francia, consulte la sección relativa específicamente a ese país.

Ni el concesionario/distribuidor de BRP ni ninguna otra persona han sido autorizados para realizar afirmaciones, representaciones ni garantías con respecto al

producto que no sean las contenidas en esta garantía limitada; y, en caso de hacerse, no serán exigibles a BRP.

BRP se reserva el derecho de modificar esta garantía limitada en cualquier momento, entendiéndose que tales modificaciones no alterarán las condiciones de garantía, aplicables a los productos vendidos durante la vigencia de esta garantía.

3) EXCLUSIONES — Elementos sin garantía

Todo lo que sigue no está amparado por la garantía en ninguna circunstancia:

- Desgaste y deterioro causado por el uso normal;
- Elementos de mantenimiento rutinario, optimizaciones, ajustes;
- Daños ocasionados por negligencia o por no realizar el mantenimiento o el almacenamiento adecuadamente, según lo descrito en la Guía del usuario.
- Daños resultantes de la retirada de piezas, reparaciones incorrectas, operaciones de servicio técnico o modificaciones indebidas, el uso de piezas no fabricadas ni aprobadas por BRP; o bien daños resultantes de reparaciones realizadas por personas que no pertenezcan al servicio técnico autorizado de un concesionario o distribuidor de BRP;
- Daños causados por abuso, uso indebido, descuido o funcionamiento del Producto al margen de las recomendaciones que figuran en la Guía del Usuario;
- Daños causados por accidentes, inmersión, fuego, robo, vandalismo o fuerza mayor;
- El uso de combustibles, aceites o lubricantes no adecuados para el producto (consulte la Guía del Usuario);
- Daños por óxido, corrosión o exposición a los elementos;
- Daños por ingestión de agua o nieve;
- Daños y perjuicios incidentales o indirectos, o daños de cualquier tipo, incluidos, entre otros, costes de transporte, grúa, almacenamiento, teléfono, alquiler, taxi, incomodidades, cobertura de seguro, pagos de préstamos, pérdida de tiempo, pérdida de ingresos o pérdida de tiempo debido al tiempo fuera de servicio por trabajos de mantenimiento.

La lista siguiente incluye, entre otros, algunos artículos que se consideran componentes que se desgastan y que no están cubiertos por la garantía limitada de BRP a menos que su fallo sea resultado directo de un defecto de material o mano de obra:

- Baterías
- Pastillas de freno
- Discos y tambores de freno
- Discos/zapatillas del embrague
- Deslizadores del embrague
- Muelles del embrague
- Casquillos sustituibles del embrague
- Correas de transmisión
- Filtros
- Superficies acabadas y no acabadas
- Fusibles
- Bombillas/faro sellado
- Lubricantes

- Bujías
- Casquillos de suspensión
- Zapatas de deslizamiento de la suspensión
- Muelles de la suspensión
- Neumáticos.

4). Período de cobertura de la garantía

La presente garantía limitada tendrá efecto a partir de (1) la fecha de entrega al primer consumidor minorista, o (2) la fecha en la que el Producto sea puesto en funcionamiento por vez primera, lo que ocurra primero, y durante el período pertinente que se indica a continuación:

1. **VEINTICUATRO (24) meses consecutivos**, para uso privado.
2. **SEIS (6) meses consecutivos**, para uso comercial.

Un Producto se usa comercialmente cuando se utiliza en relación con cualquier tarea o empleo que genere ingresos durante cualquier época comprendida en el período de garantía. También se considera que un Producto se usa comercialmente cuando, en cualquier momento del período de garantía, se cuenta con licencia para su uso comercial.

La reparación o sustitución de piezas o la realización de operaciones de servicio técnico durante el período de garantía no amplían la duración de la garantía más allá de la fecha límite original.

El período de cobertura de la garantía señalado anteriormente constituye un período mínimo de garantía limitada, que puede extenderse mediante cualquier programa promocional de garantía vigente, según sea el caso.

Tenga en cuenta que la duración y cualquier otra modalidad de la cobertura de garantía están sujetas a la legislación nacional o local vigente en el lugar de residencia del cliente.

5) Solo para productos vendidos en Francia.

El vendedor suministrará artículos de conformidad con el contrato y será responsable de los defectos existentes en el momento de la entrega. El vendedor será también responsable de cualquier defecto asociado a operaciones de embalaje, a instrucciones de ensamblaje o a tareas de instalación cuando sean su responsabilidad según contrato o se lleven a cabo bajo su responsabilidad. Para ajustarse al contrato, el artículo deberá cumplir los siguientes requisitos:

1. Adecuarse a un uso normal propio de artículos similares y, si procede:
 - Corresponder a la descripción facilitada por el vendedor y ofrecer las características mostradas al comprador a través de muestra o modelo;
 - Presentar las características que un comprador pueda legítimamente esperar teniendo en cuenta las declaraciones públicas del vendedor, el fabricante o su representante, aunque sea mediante anuncios o etiquetado;
- o
2. Tendrá las características acordadas entre las partes, o podrá ser empleado según el uso previsto por el comprador, indicado al vendedor y que éste ha aceptado.

El período para actuaciones por incumplimiento prescribe al cabo de dos años de la entrega de los artículos. El vendedor es responsable de ofrecer garantías frente a defectos ocultos del artículo vendido si esos defectos son causa de que el artículo resulte inadecuado para el uso previsto, o si limitan su uso de modo que el comprador no hubiera adquirido el artículo o hubiera pagado un precio inferior, si lo hubiera sabido. La acción ante tales defectos ocultos deberá ser adoptada por el comprador dentro de un plazo no superior a 2 años desde la detección del defecto.

6) Condiciones para beneficiarse de la garantía

Esta cobertura de garantía está supeditada al cumplimiento de los siguientes requisitos:

1. El Producto debe haber sido comprado para estrenar y sin uso, por su primer propietario, a través de un concesionario o distribuidor autorizado por BRP para distribuir los Productos en el país o para el caso de la unión de países del del EEE, en el que se realizó la venta.
2. El proceso de inspección previo a la entrega, especificado por BRP, tiene que estar completado y documentado. El comprador deberá firmar los formularios correspondientes.
3. El Producto debe haber sido debidamente registrado por un concesionario o distribuidor autorizado por BRP.
4. El Producto debe ser adquirido en el país, o en el caso de la unión de países del EEE, en que reside el comprador;
5. Las tareas de mantenimiento rutinarias deben ser realizadas dentro de los plazos indicados en la Guía del usuario para mantener la cobertura de la garantía. BRP se reserva el derecho de condicionar la cobertura de la garantía a la demostración previa de un mantenimiento adecuado.

BRP no aceptará ningún compromiso relacionado con esta garantía limitada ante ningún propietario para uso privado o comercial si no se han cumplido todas las condiciones anteriores. Estas limitaciones son necesarias para preservar la seguridad de los productos BRP, así como la de sus consumidores y la del público en general.

7) Cómo beneficiarse de la cobertura de la garantía

El cliente debe suspender el uso del Producto en cuanto aparezca alguna condición anormal, notificarlo a un concesionario o distribuidor de BRP con servicios de reparación, en un plazo de dos (2) meses a partir de la aparición de la anomalía, y permitir al concesionario o distribuidor un acceso conveniente al Producto y la posibilidad correspondiente de repararlo.

El periodo de notificación está sujeto a la legislación nacional o local, vigente en el país de residencia del cliente.

El cliente también debe presentar al concesionario o distribuidor de BRP la prueba de compra del Producto, así como firmar la orden de reparación o de trabajo antes del comienzo de cualquier reparación para validarla con arreglo a la garantía.

Todas las piezas sustituidas bajo esta garantía limitada pasan a ser de la propiedad de BRP.

8) Forma como procederá BRP

Hasta el punto en que lo permita la ley y sujeto a su exclusivo criterio, la responsabilidad de BRP bajo esta garantía se limita a reparar o reemplazar sin cargo, por razón de repuestos y mano de obra, las piezas encontradas defectuosas teniendo en cuenta un uso, mantenimiento y servicio normales, en la sede de cualquier concesionario o distribuidor autorizado de BRP, durante el período de cobertura de la garantía bajo las condiciones descritas en este documento. Ninguna reclamación de incumplimiento de la garantía será la causa de la cancelación o anulación de la venta del Producto al propietario. Usted puede tener otros derechos legales, que pueden variar según el país.

En caso que se requieran operaciones de servicio fuera del país original de compra o, en el caso de los residentes en el Espacio Económico Europeo, fuera de esta región, el propietario asumirá el costo adicional con arreglo a las prácticas y condiciones locales, tales como (sin exclusión de otros) los costes de transporte, seguros, impuestos, costos de licencias, aranceles a la importación y otras obligaciones financieras para con los gobiernos, los estados, los territorios y sus organismos respectivos.

BRP se reserva el derecho de mejorar o modificar productos cada cierto tiempo, sin que ello suponga ninguna obligación de modificar productos previamente fabricados.

9) Transferencia

Si se transfiere la propiedad de un Producto durante el período que cubre la garantía, también se transferirá esta garantía limitada, que tendrá validez durante el resto del período de cobertura con sujeción a sus términos y condiciones, siempre y cuando BRP o un concesionario o distribuidor autorizado por BRP reciba una prueba, que demuestre la conformidad del antiguo propietario con el traspaso de la titularidad, además de incluirse los datos del nuevo propietario.

10) Asistencia al consumidor

En caso de disputa o controversia con respecto a esta garantía limitada, BRP le sugiere que intente resolverla con el distribuidor/concesionario de BRP. Le recomendamos que trate la cuestión con el responsable o con el director de asistencia del concesionario o distribuidor autorizado por BRP.

Si no logra resolver el problema, póngase en contacto con BRP rellenando el formulario de contacto para clientes en **www.brp.com** o póngase en contacto por correo electrónico a través de una de las direcciones que encontrará en la sección de *Contacto* de esta guía.

INFORMACIÓN SOBRE EL CLIENTE

INFORMACIÓN SOBRE PRIVACIDAD DE LOS DATOS

Bombardier Recreational Products Inc., sus filiales y subsidiarias (“BRP”) están comprometidos con la protección de su privacidad y apoyamos una política general de transparencia sobre cómo recopilamos, utilizamos y divulgamos su información personal en el transcurso de nuestra relación con usted. **Puede encontrar más detalles visitando la Política de Privacidad de BRP en: <https://brp.com/en/privacy-policy.html> o escaneando el código QR inferior.**

Tenga la certeza de que tenemos implantadas medidas de seguridad apropiadas para garantizar que su información personal esté protegida contra pérdidas y accesos no autorizados.

Su información personal que puede recopilar BRP, directamente de usted o de distribuidores autorizados o terceros autorizados, incluye:

- **Información de contacto, demográfica y de registro** (p.ej., nombre, dirección completa, número de teléfono, correo electrónico, género, historial de la propiedad, idioma de comunicación).
- **Información del vehículo** (p.ej., número de serie, fecha de compra y entrega, utilización de la unidad, ubicación y movimientos del vehículo)
- **Información de terceros** (p.ej., información recibida de socios de BRP, información de actividades conjuntas de marketing, redes sociales)
- **Información tecnológica** (p.ej., dirección IP, tipo de dispositivo, sistema operativo, tipo de navegador, páginas web que visita, cookies y tecnologías similares cuando usted utiliza sitios web o aplicaciones móviles de BRP o de distribuidores)
- **Interacción con información de BRP** (p. ej., información recopilada cuando llama a los representantes de ventas de planta de BRP, compra artículos en un sitio web de BRP, se registra para recibir mensajes electrónicos de BRP, participa en concursos y sorteos patrocinados por BRP o asiste a eventos patrocinados por BRP)
- **Información transaccional** (p.ej., información necesaria para gestionar devoluciones, información de pago cuando usted compra nuestros productos o servicios a través de nuestros sitios web o aplicaciones móviles y otros asuntos relacionados con su compra de productos de BRP).

Esta información se puede utilizar y tratar para los siguientes propósitos:

- Seguridad
- Atención al cliente en ventas y postventa (p.ej., completar o hacer el seguimiento con usted de su compra o mantenimiento)
- Registro y garantía
- Comunicación (p.ej., enviarle una encuesta de satisfacción BRP)
- Publicidad conductual en línea, elaboración de perfiles y servicios basados en la ubicación (p.ej., oferta de experiencia personalizada)
- Cumplimiento normativo y resolución de litigios
- Marketing y publicidad
- Asistencia (p.ej., ayudar con cualquier problema de entrega, gestionar devoluciones y otros asuntos relacionados con su compra de productos de BRP).

También podemos utilizar información personal para generar datos agregados o estadísticos que no lo identifican personalmente.

Su información personal se puede revelar a las siguientes personas: BRP, concesionarios, distribuidores y proveedores de servicio autorizados por BRP, socios de publicidad y estudios de mercado y otros terceros autorizados.

Es posible que recopilemos información sobre usted de otras fuentes, incluidos terceros, como por ejemplo, concesionarios y socios autorizados con los que ofrecemos servicios o que participan en actividades conjuntas de marketing. Es posible que también recibamos información sobre usted desde plataformas de medios sociales como cuando interactúa con nosotros en dichas plataformas.

Dependiendo de las circunstancias, su información personal puede comunicarse fuera de la región donde usted reside. Su información personal se retiene solamente el tiempo que sea necesario para el propósito para el cual se obtuvo y de conformidad con nuestras políticas de retención.

Para ejercitar sus derechos de privacidad de datos (p. ej., derecho de acceso, derecho de rectificación), para retirar su consentimiento y ser eliminado de la lista de direcciones a efectos de marketing o para encuestas de satisfacción o para preguntas generales sobre privacidad de datos, póngase en contacto con el Directivo de Protección de Datos de BRP por correo electrónico en **privacyofficer@brp.com** o por correo postal a:

BRP Legal Service, 726 St-Joseph, Valcourt, Quebec, Canadá, J0E 2L0.

Cuando BRP realiza el tratamiento de su información personal, lo hace cumpliendo su Política de Privacidad que está disponible en: <https://www.brp.com/en/privacy-policy.html> o utilizando el siguiente Código QR.



CONTACTO

www.brp.com

Asia Pacífico

BRP Asia

107D y 107E, 17/F, Tower 1,
Grand Century Place, Mongkok,
Kowloon, Hong Kong

Australia

Level 26
477 Pitt Street
Sydney, NSW 2020

China

上海市徐汇区衡山路10号6号楼301
Rm 301, Building 6,
No.10 Heng Shan Rd,
Shanghai, China

Japón

21F Shinagawa East One Tower
2-16-1 Konan, Minato-ku-ku,
Tokyo 108-0075

Nueva Zelanda

Suite 1.6, 2-8 Osborne Street,
Newmarket, Auckland 2013

Europa, Oriente Medio y África

Bélgica

Oktrooi plein 1
9000 Gent

República Checa

Stefanikova 43a
Prague 5
150 00

Alemania

Alte Papierfabrik 16
D-40699 Erkrath

Finlandia

Isoaavantie 7
PL 8040
96101 Rovaniemi

Francia

Arteparc Bâtiment B
Route de la côte d'Azur,

13 590 Meyreuil

Noruega

Ingvald Ystgaardsvei 15
N-7484 Trondheim
Salg, marketing, ettermarked

Suecia

Spinnvägen 15
903 61 Umeå
Sweden 90821

Suiza

Avenue d'Ouchy 4-6
1006 Lausanne

América Latina

Brasil

Rua Odila Maia Rocha Brito, 25
Edifício Beaumont, andar 1 ao 5
CEP 13092-110 Campinas -SP

México

Av. Ferrocarril 202
Parque Industrial Querétaro
Santo Rosa Jauregui, Querétaro
C.P. 76220

Norteamérica

Canadá

3200A, rue King Ouest,
Suite 300
Sherbrooke (Québec) J1L 1C9

Estados Unidos de América

10101 Science Drive
Sturtevant, Wisconsin
53177

CAMBIO DE DIRECCIÓN Y PROPIETARIO

Si su dirección ha variado o es el nuevo propietario del vehículo, asegúrese de notificárselo a BRP por alguno de estos medios:

- Notificación a distribuidor autorizado de Can-Am.
- **Norteamérica solamente:** llame al 1 888 272-9222.
- Enviar una de las tarjetas de cambio de dirección que se encuentran en las siguientes páginas a una de las direcciones de BRP indicadas en la sección de *Contacto* de esta guía.

En caso de cambio de titularidad, le rogamos que adjunte un comprobante en el que se indique que el anterior propietario accede a la transferencia.

La notificación a BRP es muy importante, incluso después del límite de validez de la garantía limitada, ya que permite a BRP localizar al propietario del vehículo si fuese necesario; por ejemplo, cuando se inician campañas de seguridad. Corresponde al propietario informar a BRP.

UNIDADES ROBADAS: Si roban su vehículo personal, debe notificar a BRP o a un distribuidor de Can-Am autorizado. Le pediremos que nos proporcione su nombre, dirección y número de teléfono, el número de identificación del vehículo y la fecha en que fue sustraído.

Esta página se ha dejado en blanco intencionadamente.

Esta página se ha dejado en blanco intencionadamente.

NOTA: _____

Nº de modelo _____

NÚMERO DE IDENTIFICACIÓN
DEL **VEHÍCULO** (V.I.N) _____

NÚMERO DE IDENTIFICACIÓN
DEL **MOTOR** (E.I.N.) _____

Propietario: _____

NOMBRE

N.º

CALLE

APT

POBLACIÓN

PROVINCIA/REGIÓN

CÓDIGO POSTAL

Fecha de Compra _____

AÑO

MES

DÍA

**Fecha de caducidad
de la garantía** _____

AÑO

MES

DÍA

Para ser completado por el concesionario en el momento de la venta.

ZONA PARA EL SELLO DEL CONCESIONARIO

⚠ ADVERTENCIA

PARA REDUCIR EL RIESGO DE LESIONES GRAVES O LA MUERTE,

- Lea la Guía del usuario y las etiquetas de seguridad.
- Vea el video de seguridad.



ESTÉ PREPARADO

- Abróchese los cinturones de seguridad y asegúrese de que las redes y/o puertas estén sujetas de forma segura en su sitio.
- Utilice un casco homologado, así como prendas y accesorios de protección.
- Todo conductor debe estar sentado con la espalda contra el asiento, los pies bien apoyados sobre el suelo o el reposapiés y las manos sobre el volante o los asideros. Permanezca por completo dentro del vehículo.

CONDUZCA CON RESPONSABILIDAD

- Evite la pérdida de control y los vuelcos.
- Evite realizar maniobras bruscas, deslizamientos hacia los lados, derrapes o cabriolas, y nunca realice piruetas.
- Evite acelerar bruscamente durante los giros, incluso al iniciar la marcha.
- Reduzca la velocidad antes de tomar una curva.
- Prevea cómo conducir en cuestas, terrenos accidentados, surcos y otros cambios de terreno y tracción.
- Evite superficies pavimentadas.
- Evite subir de lado las colinas (zigzaguar en colinas).

EXPERIENCIA Y RESPONSABILIDAD

- No permita la conducción negligente o imprudente.
- El conductor debe ser mayor de 16 años y contar con un permiso de conducir válido.
- No conduzca bajo los efectos de las drogas o el alcohol.
- No permita el uso en carreteras públicas (a menos que estén designadas para acceso a vehículos fuera de autopista) – pueden ocurrir colisiones con coches y camiones.
- No sobrepase la capacidad de los asientos del vehículo.

®TM y el logotipo de BRP son marcas comerciales de BOMBARDIER RECREATIONAL PRODUCTS INC. O de sus filiales.

©2024 BOMBARDIER RECREATIONAL PRODUCTS INC. RESERVADOS TODOS LOS DERECHOS.

www.brp.com

ALUMA
CRAFT®

CAN-AM®

LYNX®

MANITOU®

ROTAX®

QUINTREX®

SEA-DOO®

SKI-DOO®