

**can-am**



Maverick DS Turbo RR (CE型号)

Maverick RS Turbo RR (INT型号)

# 《使用手册》

包括安全、车辆和保养信息

**NOVA**

## ⚠ 警告

请通读本《使用手册》。本手册含有重要的安全信息。  
建议操作者年龄不得小于：年满16岁并持有有效驾照。  
请始终将本《使用手册》存放在车上。  
拆卸或修改此OHRV上的蒸发排放相关零件是非法的。  
违反者可能会受到加州和联邦法律的民事和/或刑事处罚。

**⚠ 警告**

您的车辆运行时可能会有危险。如果您未采取适当的预防措施，即使是在转向、在山路上行驶或遇到障碍等常规操作期间，您也可能会很快发生碰撞或翻车。

为了您的安全，请了解并遵循本《使用手册》所包含及车辆标签上的所有警告。若不遵循这些警告可能会导致严重受伤或死亡！

请始终将本《使用手册》存放在车上。

**⚠ 警告**

不遵守本《使用手册》、安全视频以及产品上的安全标签所含的任何安全预防措施和说明，可能会造成受伤，甚至可能造成死亡！

**⚠ 警告**

本车的性能可能会胜过您以前开过的其他车辆。请花时间熟悉您的新车。

TM® BRP 或其附属机构的商标。

以下是属于 Bombardier Recreational Products Inc. 或其附属公司财产的部分商标列表：

有些司法管辖区可能没有注册以下商标。

Can-Am®

D.E.S.S.™

DPST™

ROTAX®

Maverick®

XPS®

保留所有权利。未经 Bombardier Recreational Products Inc. 书面批准，不得以任何形式复制本《使用手册》的任何部分。

©Bombardier Recreational Products Inc. (BRP) 2024

Deutsch	Dieses Handbuch ist möglicherweise in Ihrer Landessprache verfügbar. Bitte wenden Sie sich an Ihren Händler oder besuchen Sie: <a href="http://www.operatorsguides.brp.com">www.operatorsguides.brp.com</a>
English	This guide may be available in your language. Check with your dealer or go to: <a href="http://www.operatorsguides.brp.com">www.operatorsguides.brp.com</a>
Español	Es posible que este manual esté disponible en su idioma. Consulte a su distribuidor o visite: <a href="http://www.operatorsguides.brp.com">www.operatorsguides.brp.com</a>
Français	Ce guide peut être disponible dans votre langue. Vérifier avec votre concessionnaire ou aller à: <a href="http://www.operatorsguides.brp.com">www.operatorsguides.brp.com</a>
Italiano	Questa guida potrebbe essere disponibile nella propria lingua. Contattare il concessionario o consultare: <a href="http://www.operatorsguides.brp.com">www.operatorsguides.brp.com</a>
中文	本手册可能有您的语种的翻译版本。请向经销商询问，或者登录 <a href="http://www.operatorsguides.brp.com">www.operatorsguides.brp.com</a> 查询。
日本語	このガイドは、言語によって翻訳版が用意されています。ディーラーに問い合わせるか、次のアドレスでご確認ください： <a href="http://www.operatorsguides.brp.com">www.operatorsguides.brp.com</a>
Nederlands	Deze handleiding kan beschikbaar zijn in uw taal. Vraag het aan uw dealer of ga naar: <a href="http://www.operatorsguides.brp.com">www.operatorsguides.brp.com</a>
Norsk	Denne boken kan finnes tilgjengelig på ditt eget språk. Kontakt din forhandler eller gå til: <a href="http://www.operatorsguides.brp.com">www.operatorsguides.brp.com</a>
Português	Este manual pode estar disponível em seu idioma. Fale com sua concessionária ou visite o site: <a href="http://www.operatorsguides.brp.com">www.operatorsguides.brp.com</a>
Русский	Воспользуйтесь руководством на вашем языке. Узнайте о его наличии у дилера или на странице по адресу <a href="http://www.operatorsguides.brp.com">www.operatorsguides.brp.com</a>
Suomi	Käyttöohjekirja voi olla saatavissa omalla kielelläsi. Tarkista jälleenmyyjältä tai käy osoitteessa: <a href="http://www.operatorsguides.brp.com">www.operatorsguides.brp.com</a>
Svenska	Denna bok kan finnas tillgänglig på ditt språk. Kontakta din återförsäljare eller gå till: <a href="http://www.operatorsguides.brp.com">www.operatorsguides.brp.com</a>

涉及的型号
-------

Maverick DS Turbo RR ( CE 型号 )
--------------------------------

Maverick RS Turbo RR ( INT 型号 )
---------------------------------

在欧洲经济区 ( 包括欧盟成员国以及英国、挪威、冰岛和列支敦士登 )、独立国家联合体 ( 包括乌克兰和土库曼斯坦 ) 以及土耳其境内，产品的分销和维修事宜由 BRP European Distribution S.A. 以及 BRP 的其他分支机构和子公司负责。

对于所有其他国家/地区，产品的分销和维修事宜由 Bombardier Recreational Products Inc. (BRP) 或其分支机构负责。

# 目录

## 一般信息

一般信息 .....	10
使用前须知 .....	10
安全信息 .....	10
关于本《使用手册》 .....	10

## 安全信息

常规注意事项 .....	14
避免一氧化碳中毒 .....	14
避免汽油火灾和其他危险 .....	14
避免热零件烫伤 .....	14
成为一名负责任的骑手 .....	14
环境方面 .....	15
配件和改动 .....	16
安全操作 - 责任 .....	17
所有者 - 负起责任 .....	17
操作者 - 获得资格且有责任能力 .....	17
谨慎驾驶 .....	18
乘员约束系统 .....	18
地形条件 .....	18
驾驶前检查 .....	20
驾驶前检查表 .....	20
准备驾驶 .....	23
驾驶前 .....	23
骑行装备 .....	23
避免事故 .....	26
避免翻车及倾翻 .....	26
避免碰撞 .....	27
驾驶车辆 .....	28
实践练习 .....	28
越野操作 .....	29
一般驾驶技术 .....	29
搬运负载物及进行工作 .....	34
使用车辆 .....	34
运载货物 .....	34
重要产品标签 (除加拿大/美国之外的所有国家/地区) .....	37
安全图示 .....	37
合规标签 .....	54
技术信息标签 .....	57
报告安全缺陷 .....	59

## 车辆信息

主要控件 .....	62
方向盘 .....	62
加速踏板 .....	62

制动踏板	62
换挡杆	63
<b>辅助控件</b>	<b>65</b>
RF D.E.S.S 钥匙和 RF D.E.S.S 钥匙柱	65
发动机 START/STOP ( 起动 / 停止 ) 按钮	65
大灯变光器开关	66
2WD/4WD/前差速锁 ( 如果装配 ) 开关	66
骑行模式开关	67
骑行模式开关	67
小键盘	67
撤销开关	68
绞盘开关	68
喇叭开关 ( 在适用车型上 )	68
Smart-Shox 悬架模式开关 ( 配备于适用的型号 )	69
<b>设备</b>	<b>70</b>
倾斜式转向	72
杯托	72
乘客扶手	72
手套箱	72
工具套件	73
脚踏板	73
车门	73
座椅安全带	73
座椅	75
油箱加注口盖	78
货架	78
挂接钩	78
车轮刮土板	79
12 V 电源插座	79
中央后视镜	79
底盘护杠和悬架臂护板 ( 如有配备 )	80
绞盘 ( 如果装备 )	80
<b>4.5 英寸数字显示屏</b>	<b>82</b>
多功能显示区	82
设置	93
<b>7.6" 数字显示区 ( 小键盘 )</b>	<b>95</b>
多功能显示区	95
设置	104
<b>调节您的座驾</b>	<b>106</b>
DPS 功能	106
悬架调节指南	106
悬架出厂设置	107
悬架调节	108
<b>燃油</b>	<b>112</b>
燃油要求	112
车辆加油程序	112
<b>磨合期</b>	<b>114</b>
磨合期间的运行	114
<b>基本步骤</b>	<b>115</b>
起动发动机	115
唤醒电气系统	115

操作换挡杆	115
选择正确的范围（低或高）	115
停止发动机并将车辆停住	116
使驱动皮带寿命最大化的提示	116
<b>特殊程序</b>	<b>118</b>
如果 CVT 中有水该怎么做	118
蓄电池耗尽时该怎么做	118
车辆翻车时该怎么做	118
车辆淹没时该怎么做	118
<b>运输本车辆</b>	<b>119</b>
发动车辆使其向上攀爬行驶到拖运设备上	120
使用绞盘将车辆拉动到拖运设备上	120
固定车辆以便运输	121
将车辆从拖车上卸下	121
<b>举升及支撑车辆</b>	<b>122</b>
车辆前部	122
车辆后部	122

## 维护

<b>维护计划</b>	<b>124</b>
空气滤清器保养指南	124
繁重工作用	124
深泥浆/水环境使用	125
保养时间表	125
保养记录	136
<b>保养程序</b>	<b>141</b>
发动机空气滤清器	141
前格栅套件	142
CVT 空气滤清器	142
蒸发排放系统预滤清器（如配备）	143
发动机油	143
发动机机油滤清器	145
散热器	146
发动机冷却液	146
排气系统	149
前差速器	149
齿轮箱	151
火花塞	152
CVT 箱盖	155
驱动皮带	156
驱动皮带盘和从动皮带盘	157
蓄电池	157
保险丝	158
灯	160
驱动轴波纹管	160
车轮轴承	160
车轮和轮胎	161
悬架	163
刹车	164
座椅安全带	165

防滚架 .....	165
<b>车辆保养</b> .....	<b>167</b>
车辆清洁和保护 .....	167
<b>储存和季前准备</b> .....	<b>168</b>

### 技术信息

<b>车辆识别</b> .....	<b>170</b>
车辆识别号 .....	170
发动机识别号 .....	170
<b>BRP RF DESS 柱式安全开关第 3 代 ( 加拿大 )</b> .....	<b>171</b>
美国与加拿大 .....	171
墨西哥 .....	171
巴西 .....	172
日本 .....	172
欧洲 .....	172
<b>噪声发射值和振动值 ( 除了加拿大/美国以外的所有国家/地区 )</b> .....	<b>177</b>
<b>符合性声明</b> .....	<b>178</b>
EU 合规声明 .....	178
英国符合性声明 .....	179
<b>EAC 合规声明</b> .....	<b>180</b>

### 技术规格

<b>技术规格</b> .....	<b>182</b>
-------------------	------------

### 故障排除

<b>故障排除指南</b> .....	<b>194</b>
<b>多功能仪表中的消息</b> .....	<b>198</b>

### 保修

<b>适用于加拿大和美国的 BRP 有限保修 : 2025 款 CAN-AM® SSV</b> .....	<b>200</b>
1) 有限保修范围 .....	200
2) 责任限制 .....	200
3) 不予保修的排除条款 .....	200
4) 保修范围期限 .....	201
5) 享有保修的条件 .....	201
6) 享有保修的条件 .....	201
7) BRP 的义务 .....	201
8) 转让 .....	202
9) 消费者援助 .....	202
<b>US EPA 排放相关保修</b> .....	<b>203</b>
排放相关保修期限 .....	203
保修的部件 .....	203
有限的适用性 .....	204
<b>加利福尼亚州蒸发性排放控制保修声明</b> .....	<b>205</b>
您的保修权利和义务 .....	205



OHRV 的制造商保修范围 .....	206
车主保修责任 .....	206
<b>针对国际版的 BRP 有限保修：2025 款 CAN-AM® SSV .....</b>	<b>208</b>
1) 有限保修范围 .....	208
2) 责任限制 .....	208
3) 不予保修的排除条款 .....	208
4) 保修范围期限 .....	209
5) 仅适用于在澳大利亚出售的产品 .....	209
6) 享有保修的条件 .....	210
7) 享有保修的条件 .....	210
8) BRP 的义务 .....	210
9) 转让 .....	211
10) 消费者援助 .....	211
<b>适用于欧洲经济区、独立国家联合体和土耳其的 BRP 有限保修：2025 款 CAN-AM® SSV .....</b>	<b>212</b>
1) 有限保修范围 .....	212
2) 责任限制 .....	212
3) 不予保修的排除条款 .....	212
4) 保修范围期限 .....	213
5) 仅适用于在法国出售的本产品 .....	213
6) 享有保修的条件 .....	214
7) 享有保修的条件 .....	214
8) BRP 的义务 .....	214
9) 转让 .....	215
10) 消费者援助 .....	215

## 客户信息

<b>数据隐私信息 .....</b>	<b>218</b>
<b>联系我们 .....</b>	<b>220</b>
亚太地区 .....	220
欧洲、中东和非洲 .....	220
拉丁美洲 .....	221
北美 .....	221
<b>更改地址 / 所有权 .....</b>	<b>222</b>

此页特意留空

# 一般信息

## 一般信息

恭喜您购买新的 Can-Am® 排座式车辆。本车辆由 BRP 有限保修和经授权的 Can-Am Off-road 经销商网络提供强大的后盾支持，随时准备为您提供您需要的零件、配件或服务。

交货时，将会告知您保修范围并让您签署“交付前检查表”以确保您对新车的准备工作完全满意。

经销商将竭诚为您服务。如果您需要更多信息，请咨询经销商。

## 使用前须知

若要了解如何降低您或旁观者发生事故的风险，请在操作车辆之前阅读此《使用手册》。

同时请阅读车辆上的所有安全标签，并观看安全视频，网址为：

<https://can-am.brp.com/off-road/safety>

或扫描以下二维码。

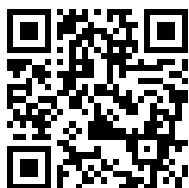

本车辆仅用于越野用途。主要用于一般娱乐用途，但也可用于实用用途。

不遵循本《使用手册》中给出的警告，可能会导致严重伤害或死亡。

## 安全信息

本手册中对安全信息的类型，外观以及使用方法说明如下：

安全警告标志  表示潜在受伤危险。

### 警告

表示潜在危险，若不避免，可能会导致严重伤害或死亡。

### 注意

指出如不加以避免就可能造成轻微或中等伤害的危险情况。

### 备注

指出如不遵循就可能严重损坏车辆部件或其他财产的指导说明。

## 关于本《使用手册》

本《使用手册》旨在让新车的所有者/操作者熟悉各种关于车辆控制、维护和安全驾驶的说明。这是正确使用产品必不可少的一步。

请将本《使用手册》放在车辆中，以便在维护、排除故障或指导他人时参考。

请注意本手册提供多种语言版本。存在任何不一致时，应以英文版本为准。

如果您要查看和/或打印《使用手册》额外副本，只需访问以下网站即可：

**[www.operatorsguides.brp.com](http://www.operatorsguides.brp.com)**

本文件所包含信息在出版时正确。但是，BRP奉行持续改进公司产品的政策，但无任何义务对公司之前制造的产品实施此类改进。由于后期变更，已制造的产品与本手册中的说明和 / 或规格之间可能存在一些差异。BRP 保留随时停用或变更规格、设计、功能、型号或设备的权利，而自身不承担任何义务。

本《使用手册》应随车辆出售时一并提供。

此页特意留空

# 安全信息

## 常规注意事项

### 避免一氧化碳中毒

所有发动机排气都含有一氧化碳和致命气体。吸入一氧化碳可能会导致头痛、眩晕、困倦、恶心、头晕，最终死亡。

一氧化碳是一种无色、无嗅、无味的气体，即使在您没有看见或闻到任何发动机排气，该气体也可能存在。一氧化碳的致死量能够快速累积，然后您会很快晕倒且无法自救。另外，在密闭或通风较差的区域，一氧化碳的致死量可能会保持几小时或几天。如果您出现任何一氧化碳中毒迹象，请立即离开该区域，呼吸新鲜空气并就医。

为了防止一氧化碳造成严重伤害或死亡：

- 切勿在车库、车棚或仓库等通风较差或部分封闭的地点运行车辆。即使您试图使用风扇或通过打开门窗让发动机排气通风，一氧化碳也会快速达到危险水平。
- 切勿在发动机排气可能会通过窗户或门等开口排入建筑的室外区域运行车辆。

### 避免汽油火灾和其他危险

汽油极度易燃并具有极高的爆炸性。燃油蒸汽可能会扩散，被距离发动机很远的火花或火焰点燃。为了降低爆炸危险，请遵循以下说明：

- 请仅使用经批准的汽油罐来储存燃油。
- 切勿在车辆上加注汽油罐 - 静电放电可能引燃燃油。
- 切勿使用货架装载汽油罐或任何危险液体。
- 请严格遵循车辆加油程序中的说明。
- 如果燃油箱盖未正确安装，切勿启动或运转发动机。

汽油有毒并且可能会导致伤害或死亡。

- 切勿用嘴虹吸汽油。
- 若不慎吞食汽油、进入眼睛或吸入汽油蒸汽，请立即就诊。

如果汽油溅到身上，请用肥皂和水清洗并换掉衣物。

### 避免热零件烫伤

车辆运行时，某些组件（例如制动盘和排放组件）会产生高温。请避免在车辆运行期间或运行之后短时间内接触这些部件，以避免烫伤。

### 成为一名负责任的骑手

BRP 相信动力运动和海洋运动社区的每个人都有机会走到一起，重新思考如何对待安全、骑行礼仪和环境。我们相信，当我们让所有骑手都能负责任地骑行——互相照顾，保护我们的步道和游乐场——就可以激励行业欢迎新加入者，建立一个更具爱心的社区，并创造积极的体验。

无论您是在林道、道路、水上还是雪地上骑行，BRP 都致力于推动积极的变革。这就是为什么我们通过行动、教育和社区激励，将负责任的骑手计划作为我们企业社会责任倡议关键部分的原因。

要了解更多关于负责任的骑手的信息，包括安全、骑行礼仪和环境方面的提示和技巧，请访问：

- [CANAMOFFROAD.COM/RESPONSIBLE-RIDER/](https://CANAMOFFROAD.COM/RESPONSIBLE-RIDER/)





阅读本《使用手册》时，切记：

### 警告

表示潜在危险，若不避免，可能会导致严重伤害或死亡。

## 环境方面

我们支持的指导方针不是为了减少您的乐趣，而是为了维护您仅可在越野车上体验到的美好自由。

这些指导方针将使驾驶员和乘客保持健康快乐，并能够向他人分享他们对于最爱的娱乐活动有哪些了解，从其中能享受到怎样的乐趣。所以，下次您骑乘出行时，请您记住，您就是为我们未来的运动铺路。请协助我们带领此运动走上正确的道路！我们 BRP 的所有成员都诚挚地感谢您的分享。

没有什么是比越野骑行更令人兴奋的了。在穿过野外的车道上冒险是一项刺激但健康的运动。但是，随着使用这些区域的人数增加，危害环境的可能性也会上升。滥用土地、设施或资源必然会导致私人 and 公共土地设限和关闭。

从根本来说，最大的威胁就是我们进行的运动，它就发生在我们身边。这就需要我们做出一个必然选择当我们骑行时，一定要心怀责任感。

绝大多数人都尊重法律和环境。我们每个人都必须为这项运动的各年龄段新手树立榜样。

能够让我们所有人共赢的最佳方式就是在休闲区中进行“友好生态越野”。因为，从长远看来，要保护这项运动就必须保护环境。

BRP 认识到这一问题的重要性，以及越野车手需要在保护有可能享受我们运动的区域方面尽自己的一份力量，因此敬请所有越野车手记住，尊重环境不仅对我们行业的未来至关重要，对子孙后代也至关重要。

当你遵循以下原则时，你就是优秀的运动推广大使。

**掌握信息。**从越野俱乐部、林务局或其他公共土地机构获取地图，并了解相关法规和其他信息。学习并遵守相关规则，对于速度限制也是如此！

**不要碾压小树、灌木和草，并且不要砍树。**在平原或流行雪道骑行的区域，只能在允许区域内骑行。切记，保护环境和保护您自身安全之间有着密不可分的联系。

**尊重野生动物并重点关心动物幼崽或缺乏食物的动物。**压力会榨干它们所剩无几的体能。切勿在只有动物脚印的区域骑行！

**遵守道路封闭和交通管理标志，并且请切记，一名合格的生态越野者不会乱扔垃圾！**

**远离自然保护区。所有车辆均不得进入。了解自然保护区的边界在何处。**

**先获得许可才能穿过私人用地。请尊重土地物主的权利和他人的隐私。切记，虽然技术已大大降低了噪音系数，但是在“安静至上”的区域内，您仍不应加速运转发动机。**

**越野驾驶员非常清楚运动史上人们付出了多少努力才能进入那些可安全可靠地骑行区域，从而获得乐趣。人们至今仍在不懈地努力着。**

**无论在哪里骑行，我们都要尊重此区域，这是唯一确保我们以后也能享受此乐趣的原则。**

**借此机会欣赏大自然及其所有奇观，是越野骑手所珍视的体验。尊重自然和野生动物将帮助我们的运动蓬勃发展！**

**最后，您无需离开大道或在一片原始森林中疾驰来证明您的骑行能力。所以无论您驾驶的是高性能的 BRP 越野车还是任何其他品牌或型号，都应表现出您了解哪些应该做，哪些不应该做。**

## **配件和改动**

**任何 BRP 批准的改动或加装配件，都可能会影响车辆操控性。一旦进行了改动，您必须花费时间熟悉车辆，以了解如何相应地调整您的驾驶行为。**

**请勿为车辆安装未经 BRP 特别批准的设备，并避免进行未经授权的改动。这些改动和设备未经 BRP 测试，可能会带来风险。例如，它们可能：**

- 造成失控并增加撞车风险
- 导致过热或短路，增加火灾或烧伤的风险
- 影响车辆提供的保护功能。
- 影响运输车辆时的拖车行为
- 在道路上运输时可能会导致物品丢失。

**您的车辆也可能变成非法上路。**

**请咨询经授权的 BRP Off-road 经销商，以了解适用于车辆的可用 BRP 配件。**

**出于安全考虑，某些 BRP 配件必须由 BRP 经销商安装，但如果在经销商不要求您安装的情况下您决定自己安装配件，则必须仔细遵循所有说明，并在适用的情况下了解有关如何使用产品或进行维修的所有信息。**

**如果配件是由您以外的其他人安装在您车辆上的，BRP 强烈建议您阅读相应的说明书，因为其中可能有更多关于如何安全使用或维修的信息。**

**此类说明书可在以下地址找到：**

- [HTTPS://INSTRUCTIONS.BRP.COM](https://instructions.brp.com)

---

## 安全操作 - 责任

这是一台高性能的越野车。操作者必须负责且谨慎，以避免翻车、倾翻、碰撞以及其他事故。即使具有车辆安全功能（例如防护结构、座椅安全带、车门）以及防护装备（例如头盔），这些事故始终具有造成受伤或死亡的风险。为了降低严重受伤或死亡的风险，请遵循本章节中的规定。

### 所有者 - 负起责任

阅读本《使用手册》并观看安全视频。请参阅《使用手册》开头部分的链接。

务必在驾驶前检查并确认车辆的安全运行状态。务必遵循本《使用手册》中所述的保养时间表。

请勿让任何人操作车辆，除非他们有责任能力且可以将高性能的车辆委托给他们。考虑监督新的或年轻的操作者，并对任何使用车辆的人设置规则和限制（例如，他们能否携带乘客、他们可以对车辆做些什么、他们可以在哪些地方驾驶，等等）。

根据操作者经验、车辆使用情况和环境，选择合适的钥匙（请参阅 *RF D.E.S.S* 钥匙和 *RF D.E.S.S* 钥匙柱）。

与任何将要使用车辆的人讨论安全信息。确保所有操作者和乘客符合以下资格并同意遵守安全信息。帮助使用者熟悉车辆。

我们建议您对车辆进行年度安全检查。请联系授权的 BRP 的经销商以了解更多详细内容。尽管没有要求，但还是建议让经授权的 BRP 经销商执行车辆季前准备。每次联络经授权的 BRP 经销商，都是让经销商检查车辆是否在安全活动范围内的好机会。如果您了解到任何相关安全活动，我们也建议您联络经授权的 BRP 经销商。

### 操作者 - 获得资格且有责任能力

阅读本《使用手册》并观看安全视频。请参阅《使用手册》开头部分的链接。

完全熟悉车辆的操作控件和一般性操作。

熟悉此非公路用车 (OHV)；它的性能可能会胜过您以前开过的其他非公路用车 (OHV)。这是一台高性能车辆。缺乏经验的驾驶者可能会忽略危险，并对此非公路用车 (OHV) 在任何地形条件下的具体表现感到惊讶。

如有可能，参加培训课程（联系经授权的 Can-Am Off-road 经销商以了解是否有培训课程的名额，也可通过互联网访问 <http://www.rohva.org/> 进行了解），执行实践练习章节中的实践练习。在没有危险的适当地区练习驾驶，感觉每个控件的反应。低速驾驶。较高的速度需要更多的经验、知识以及适合的驾驶条件。

至少年满 16 岁。

身高足够能够保持正确就坐：背靠后座系好座椅安全带，双手握住方向盘时，右脚仍能够完成制动和加速踏板的全部行程，而左脚牢牢放在脚踏板上。

持有符合当地法律的相应驾照。

请勿在吸食毒品或饮用酒精后使用车辆，或者在疲劳或生病的情况下使用车辆。这些情况会降低反应时间，有损判断力。

## 携带乘客

仅能携带一名乘客。乘客必须正确地坐在座舱中就坐。

乘客的身高必须足以始终保持正确就坐：背靠后座系好座椅安全带，抓住两个扶手，双脚牢固放在车辆底板上。

请勿搭载服药或饮酒后的乘客，或者疲劳或生病的乘客。这些情况会降低反应时间，有损判断力。

指示乘客阅读车辆的安全标签。

如果根据您的判断，乘客的能力或判断力不足以集中在地形条件上并据此进行相应调整，请勿携带该乘客。对于排座式车辆而言更为特殊的是乘客也必须也一直注意前方的路况，并能够在颠簸时支撑住自己。

## 谨慎驾驶

- 本车辆与其他车辆的操作有所不同。如果您未能采取适当的预防措施，在进行急转弯、加速或减速、以及在山路上驾驶或遇到障碍等急剧操纵时会很快发生碰撞或翻车。
- 请勿以过快的速度驾驶此车。务必根据地形、能见度和运行状态并根据您的经验以合适的速度行驶。
- 请勿尝试跳跃、侧滑、绕圈或任何其他特技。
- 进行急转弯时请勿尝试快速加速或减速。这会造成翻车。
- 请勿尝试滑行或滑移。如果车辆开始滑行或滑移，请向滑行或滑移的反方向转向。在冰面等极滑的路面上，为降低滑移失控的风险，应缓慢行驶并保持高度谨慎。
- 倒车时务必确保车辆后方没有障碍物或人员。注意盲点。继续倒车安全时，请缓慢行驶。
- 请勿超过本车辆规定的载荷极限。降低速度，留出更大的制动距离，并遵守搬运负载物及进行工作章节中的其他说明。
- 务必牢记本车很重！如果倾斜或翻倒，仅其净重便可使您陷入困境。

## 乘员约束系统

- 本车设计为可携带一名驾驶员和一名乘客，驾驶员和乘客都应穿戴合适的防护装备。请参阅本章节中的骑行装备。
- 驾驶时，驾驶员和乘客必须始终门好车门并系好座椅安全带。
- 在骑行之前，车上的每个人都应该知道如何快速解开座椅安全带。知晓如何正确解开座椅安全带是一项重要的技能，在紧急情况下可以挽救驾乘人员的生命。在发生事故或车辆故障时，能够迅速松开座椅安全带可以帮助您逃离车辆，避免火灾或沉没等潜在危险。此外，知晓如何快速松开座椅安全带也可以帮助其他人，如儿童或老人。

## 地形条件

- 在公共道路上驾驶会带来碰撞等风险，且在您所在的辖区范围内可能属于非法行为。只能在允许使用本车辆的道路和路段上行驶，且应小心操作。
- 本车辆设计不适合在铺筑路面上驾驶；如果您必须在此类路面上短时间使用车辆，请避免对方向盘、加速器以及制动踏板进行急剧操作输入。
- 在不熟悉的地形上操作时，务必缓慢行驶并格外小心。操作本车辆时，务必对不断变化的地形条件保持警惕。花时间了解车辆在不同环境下的表现方式。
- 在您了解或练习如何在过度崎岖、光滑或松动的地形上操作本车辆之前，请勿在此类地形上操作。在这类地形上务必特别留意。

- 请勿在对于车辆或您的能力而言过于陡峭的山坡上操作此车辆。在较小的斜坡上练习。
- 务必按照**驾驶车辆**章节所述的正确步骤进行爬坡或下坡。在您开始上坡或下坡之前仔细查看地形。请勿在路面过于光滑或松动的山坡上进行爬坡或下坡。请勿以高速越过任何山丘的顶部。
- 在牵引挂车（若配备栓钩）时，请勿尝试陡峭的山坡或走山腰。
- 在新的区域操作时，务必查看障碍物。务必按照**驾驶车辆**章节所述的正确步骤越过障碍物。
- 请勿在快速流动的水中操作本车辆，或者在水深超过**驾驶车辆**章节所规定水深更大的水中操作本车辆。请记住，制动器受潮可能会降低制动性能。离开水之后请测试您的制动器。如有必要，施用制动器数次，通过摩擦使制动器干燥。
- 务必确保将车辆正确停放在可用的最平坦的地形区域。将换挡杆置于 PARK（停车）位置，停止发动机，在离开车辆前取下钥匙。
- 请勿认为车辆在任何地点都可以安全行驶。因地形凹陷、洼地、陡坡、较软或较硬的地面或其他不平整的路况引起的突然变化可能造成车辆倾倒或使车辆不稳。为避免出现这种情况，请减速行驶并务必观察前方地形。如果车辆没有开始倾倒或翻车，最好立即朝翻转的方向转向。切勿尝试用手臂或腿阻止翻车。您的四肢应保持在防滚架内。

## 驾驶前检查

务必在驾驶前检查并确认车辆的安全运行状态。务必遵循本《使用手册》中所述的保养时间表。

### 警告

每次驾驶前执行驾驶前检查以检测任何可能在操作期间发生的潜在问题。驾驶前检查有助于您监控部件是否出现磨损及老化以防引起故障。修复您所发现的问题以降低故障或撞车风险。

使用本车辆之前，操作者务必完成以下驾驶前检查表。

请参阅保养程序了解详情。

## 驾驶前检查表

启动发动机前要进行的操作 ( 钥匙置于 OFF ( 关闭 ) )

待检查的项目	待执行的检查	✓
冷却液	检查冷却液液位。	
制动液	检查制动液液位。	
发动机空气滤清器	检查发动机的空气滤清器，必要时予以更换。	
发动机空气滤清器外壳	检查发动机空气滤清器外壳，必要时 ( 在多尘或多沙的环境中驾驶时 ) 进行清洁。	
散热器	检查散热器的清洁度。	
前格栅	检查前格栅套件的清洁度。	
CVT 空气滤清器	检查并清洁 CVT 空气滤清器 ( 在灰尘较多的条件下驾驶时 )。	
排气系统	如果尚未清洁排气系统，请清洁排气系统周围的区域，尤其是最后一次行驶在沼泽、沼泽、干草或枯叶中进行时	
驱动轴波纹管	检查驱动轴波纹管的情况。	
轮胎	检查胎压和条件。请参阅技术规格，并根据负载进行相应的调节。	
车轮	检查车轮是否存在损坏和异常间隙。确保车轮螺帽和防脱圈螺钉 ( 如配备 ) 已拧紧。获取扭矩规格的相关信息，请参阅 保养程序 章节中的 车轮和轮胎子章节。	

待检查的项目	待执行的检查	✓
货物和装载	<p><b>货物装载</b>：如果您运输货物，请遵循车辆货架的最大载重。请参阅技术规格。确保操作者、乘客、货物、挂车牵引杆以及附加配件的重量不得超出允许的车辆总载荷。请参阅技术规格。</p>	
	<p>如果您牵引挂车或其他设备（如果配备栓钩）：</p> <ul style="list-style-type: none"> <li>- 检查栓钩和挂车球头的情况。</li> <li>- 应遵循扣环标签上指示的牵引杆承载能力和牵引承载能力，或参阅技术规格。</li> <li>- 确保挂车正确固定在栓钩上。</li> </ul>	
后部货架	检查货架上的货物是否牢固固定。	
底盘与悬架	检查车辆下方的底盘或悬架部件（上臂和下臂、车轮、减震器和弹簧）上是否有任何碎片，并适当地将其清除。	

**启动发动机前要进行的操作（钥匙置于 ON（打开））**

待检查的项目	待执行的检查	✓
数字显示屏	检查数字显示屏的指示灯运作情况（在 D.E.S.S. 钥匙置于 ON（打开）时的情况下，短按 START/STOP（启动/停止）按钮）。	
	检查仪表中的消息。	
灯	<p>检查以下零件的运作情况和清洁度</p> <ul style="list-style-type: none"> <li>- 前大灯（远/近光）</li> <li>- 尾灯</li> <li>- 制动灯。</li> </ul>	
座椅、车门和座椅安全带	在驾驶前检查座椅调整，并确保锁止装置正确接合。	
	检查车门是否损坏。如果发现损坏，则让人更换车门。关闭两扇车门并确认它们牢牢闭紧。	
	检查安全带有无任何损坏（包括卷收器、锁扣和半系紧凸舌）。系好安全带，确认安全带可安全卡合与分离并紧贴乘客身体。	
加速踏板	按压加速踏板数次以确保其操作自如，且释放后返回平衡位置。	

待检查的项目	待执行的检查	✓
制动踏板	按下制动踏板，确保您感受到较大的阻力，且释放后返回平衡位置。	
燃油油位	检查燃油油位。	

**起动发动机后要进行的操作**

待检查的项目	待执行的检查	✓
发动机油 ( 发动机暖机时 )	检查机油位。	
方向把	通过将方向盘从一侧完全转到另一侧来检查其是否操作自如。	
RF D.E.S.S. 钥匙 柱	通过从 D.E.S.S. 柱式安全开关中拔出 D.E.S.S. 钥匙，从而检查 D.E.S.S. 柱式安全开关是否正常工作。	
换档杆	检查换档杆的操作 ( P、R、N、H 以及 L )。	
2WD/4WD/前差速器 锁定 ( 如果装配 ) 选择器	检查 2WD/4WD/前差速器锁定 ( 如果装配 ) 选择器的操作。	
刹车	向前缓慢行驶几英尺然后施用制动器。踩制动踏板时必须要有稳固的感觉。松开时踏板必须回到平衡位置。制动器必须对驾驶员的输入作出充分的反应。	



# 准备驾驶

## 驾驶前

执行驾驶前检查以确认车辆的安全运行状态。请参阅 *驾驶前检查* 章节。

驾驶员和乘客必须：

- 正确就坐。
- 关闭两扇车门并系紧座椅安全带。
- 穿戴合适的驾驶装备。（请参阅下文的 *骑行装备*。）

## 骑行装备

操作者和乘客务必始终穿戴合适的防护性服装，包括：

- 经批准的头盔
- 护目镜
- 靴子
- 手套
- 长袖衬衫或夹克衫
- 长裤。

根据不同的条件，可能需要防雾护目镜。

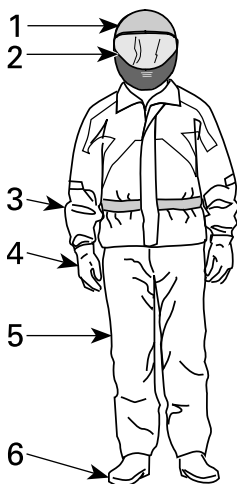

### 骑行装备

1. 经批准的头盔
2. 眼部和面部防护装置
3. 长袖衬衫或夹克衫
4. 手套
5. 长裤
6. 靴子（长度过脚踝的鞋子）

天气情况可帮助您决定如何穿戴。在冬季，为了将舒适度最大化，并防止冻伤，应按照所预料的最寒冷的天气进行穿戴。贴身的保暖内衣也可以提供良好的防寒效果。

请勿穿戴任何可能会缠入车辆或挂在树枝及灌木上的宽松服装。

## 头盔和护目装置

头盔可防止头部和大脑受伤。即使有车辆防滚架和车门，物体也可以进入座舱并击中头部，或者头部也会撞到防滚架本身或车辆外部的物体。即使最优质的头盔也无法保证不受伤，但是数据表明使用头盔可大大降低脑部受伤的风险。因此，为安全起见，务必在驾驶时戴上头盔。

### 选择头盔

头盔的生产应符合您所在州、省或国家的相应标准，并且大小合适。

带有面部防护装置的头盔是更好的选择，因为它也会防止来自前方的冲击。它也可以防范碎片、石头、昆虫、元件等。

半护式安全头盔无法为面部和下颌提供同等保护。如果您佩戴半护式安全头盔，您应使用可脱卸护面罩及/或护目镜。普通眼镜或太阳镜无法为驾驶者提供充足的眼部防护。它们会碎掉或飞出，而且会使风和气载物体进入眼睛。

在冬季驾驶条件下，务必穿戴绒线帽、巴拉克拉法帽以及面罩。

仅在白天使用着色的护面罩或护目镜；切勿在夜晚或光线较差时使用。如果它们对您辨认色彩的能力有所损害，请勿使用它们。

## 其他驾驶装备

### 鞋子

务必穿着不露趾的鞋子。牢固且鞋底防滑的及踝靴可提供更多保护，使您能够将脚部正确地放在脚踏板上。

避免使用长鞋带，以免卷入加速器或制动踏板。

在冬季驾驶条件下，最好穿着尼龙或皮革鞋面且鞋垫可以取出的胶底鞋。

避免穿着橡胶靴。橡胶靴会卡在踏板后或踏板之间，不利于制动及加速踏板的正常操作。

### 手套

全指手套防止手部受到风吹、日晒、炎热、严寒以及飞溅物品的伤害。良好贴合的手套有助于握住方向盘，并缓解手部疲劳。如果发生意外或翻车，牢固的增强型摩托车或 ATV 手套可以更好地保护手部。如果手套过于笨重，就难以操作控件。

在冬季驾驶条件下，应使用雪地摩托手套保护手部，这种手套有足够的防寒能力，同时允许使用拇指和其余手指来操作控件。

## 夹克衫、裤子以及摩托服

穿着夹克衫或长袖衬衫和长裤，或者全套的摩托服。高品质的 ATV 类防护装备较为舒适，它还有助于防止不利环境元素分散您的注意力。如果发生撞车，由牢固的材料制成的高品质防护装备可防止或减轻伤害。

在寒冷的天气驾驶时，防止自己出现低体温症。低体温症是一种身体温度过低的情况，会引起注意力分散、反应力降低、无法进行顺利精确的肌肉运动。在寒冷条件下，防风夹克和衣物的保温层等适当的防护装备都是必要的。即使是在温度适中的条件下驾驶，您也会因为风而感到十分寒冷。

适用于寒冷天气驾驶的防护装备在停下时会感到过热。穿着多层服装以根据需要脱掉衣服。将带有防风外层的防护装备穿着在最外层可以防止冷空气接触到皮肤。

### **防雨装备**

如果您必须在多雨天气驾驶，建议穿着雨衣或防水摩托服。长途驾驶时，建议携带防雨装备。驾驶者保持干燥会更加舒适且更加警觉。

### **听力保护**

驾驶期间，长时间处在风中和发动机噪音下会永久性地损坏听力。正确佩戴耳塞等听力保护设备可防止听力受损。使用任何听力保护设备之前，请查看当地的法律。

# 避免事故

## 避免翻车及倾翻

排座式车辆与其他车辆的操作有所不同。排座式车辆用于在越野地形上操作（例如它们的轴距和轨距宽度、离地间隙、悬架、动力传动系统、轮胎等），因此，在某些情况下，主要用于铺筑路面或平坦地形的车辆不会倾翻，但排座式车辆则会。

转弯时，或在山路上驾驶或遇到障碍时，如果进行急转弯、急加速或减速等急剧操纵，会很快发生翻车或其他事故。即使在平坦的开阔区域，急剧操纵或野蛮驾驶也会造成翻车或失去控制。如果车辆翻车，若身体的任何一部分处在座舱之外，就会被防滚架或车辆的其他零件挤到并压住。您也会因地面、座舱或其他物体的冲击受伤。

为了降低翻车的风险：

- 转弯时要小心。
  - 根据速度和环境，转动方向盘的幅度不要太大，速度也不要太快。根据速度和环境调节转向操作输入。
  - 进入弯道前减速行驶。避免在转弯时急刹车。
  - 避免在转弯时突然或急速加速，即使是从停车或低速状态加速也不可。
- 不要尝试绕圈、滑行、滑移、甩尾、跳跃或其他特技。如果车辆开始滑行或滑移，向滑行或滑移的方向转向。请勿猛踩制动器并将车刹住。
- 避免在铺筑路面上行驶。本车辆不适用于在铺筑路面上操作，且更加容易翻车。如果您必须在铺筑路面上行驶，请采取渐进式转弯、缓慢行驶并避免急剧加速和制动。

在斜坡或不平整的地形上本车辆可能会向侧边翻倒，或者会向前或向后倾翻。

- 避免走山腰（沿着斜坡行驶而不是上山或下山）。如有可能，沿着斜坡笔直行驶而不要跨过斜坡。如果您必须走山腰，您必须格外留意，避免光滑的路面、物体或洼地。如果您感到车辆开始翻转，或向侧面滑动，尽可能向下坡方向转向。
- 避免过于陡峭的山地，遵循本手册中关于爬山和下山的步骤。
- 地形凹陷、洼地、陡坡、较软或较硬的地面或其他不平整的路况等突然变化可能造成车辆倾倒或使车辆不稳。观察前方地形，在不平整的地形区域减速行驶。

装载或牵引负载物时，此车辆将有不同的操作方式。

- 装载货物或牵引挂车时请减速并遵循本手册中的说明。
- 避开山地和崎岖的地形。
- 留出更大的停车距离。

## 做好准备以防翻车

- 系好侧边安全网和安全带有助于防止您的手臂或腿部露出车外。
- 关闭两扇车门并系紧座椅安全带有助于防止您的手臂或腿部露出车外。
- 驾驶时千万不要抓住防滚架。翻车时手会被防滚架和地面挤住。将手放在方向盘或扶手上。
- 切勿尝试用手臂或腿阻止翻车。如果您认为车辆可能会倾翻或翻转，驾驶员应将双手放在方向盘上，左脚牢牢放在脚踏板上。乘客应将双手放在扶手上，双脚牢牢放在车辆底板上。

## 避免碰撞

车辆可以达到较高的速度。速度较高时，失控的风险就会增大，尤其是在挑战越野地形的条件下，而出现碰撞和受伤的风险也会更大。请勿以过快的速度驾驶此车。务必根据地形、能见度和运行状态并根据您的经验以合适的速度行驶。在全速和加速性能达到适当标准时，考虑保留性能钥匙的使用。

在公共街道、道路或公路上驾驶，即使是泥土或砾石也会带来碰撞等风险，且在您所在的辖区范围内可能属于非法行为。只能在允许使用本车辆的道路和路段上行驶，且应小心操作。此车辆不适合在马路上使用。例如，它不符合适用于汽车的机动车辆安全标准。在许多司法辖区内，在公路上操作本车辆属于违法行为。

此车辆没有像汽车一样的碰撞保护装置，例如，没有安全气囊，座舱也不是全封闭的，而且其设计也并未考虑与其他车辆相撞的防护。因此，必须系紧座椅安全带、关闭车门并佩戴经批准的头盔。

# 驾驶车辆

## 实践练习

在您外出驾驶之前，务必在受控制的环境下进行练习以使自己熟悉车辆的操作。如有可能，还是建议您参加更为正规的培训课程以磨练您的技巧，并增加您对车辆的了解。

寻找合适的区域并进行以下练习。该区域应至少为45 x 45 m，无树木及岩石之类的障碍物。一旦您选择好适合的许可位置，就可进行以下练习。

### 转弯练习

转弯是引发事故最常见的原因之一。如果转弯过急或行驶过快，车辆就更容易失去牵引力或翻倒。接近弯道时减速行驶。

- 首先学习如何以极低的速度进行轻微的右转弯。转弯前松开油门，转弯时慢慢重新应用油门。
- 重复转弯练习，但此次在转弯时将油门保持在水平位置。
- 最后，在缓慢加速的同时重复转弯练习。
- 练习向另一边转弯。

注意在进行这几种不同练习时车辆的反应。我们建议在进入弯道前松开油门以帮助启动方向变化。您将感受到侧向力随着速度和转向操作而增加。尽可能将侧向力保持在低水平以确保不会造成车辆翻转。

### U型弯道练习

练习进行U型转弯。

- 缓慢急速，在保持低速度的同时，逐渐向右转动方向盘直至您完成U型转弯。
- 通过不同的转向操作输入重复U型转弯练习，始终保持极低的速度。
- 向另一侧重复U型转弯练习。

正如本手册前文所述，切勿在铺筑路面上驾驶车辆，因为车辆的表现将会有所不同，会增加翻车的风险。

### 制动练习

练习制动以熟悉制动器的反应。

- 首先以低速练习，然后增加速度。
- 以不同速度和不同制动力度练习直线制动。
- 练习紧急制动；通过应用高力度在直线上获得最佳制动，而不用将车刹住。

记住，制动距离取决于车速、负载物以及路面类型。同样，轮胎及制动条件也起到重要的作用。

### 倒车练习

下一步涉及使用倒车。

- 在车辆两侧每个后轮的各旁边安装1个锥形标记。将车辆向前移动直至您能够看到锥形标记，然后将车辆停住。记下看到后方障碍物所需的距离。
- 了解随着转向操作输入车辆自身如何倒退及反应。
- 始终以低速进行倒车练习。
- 熟悉越控功能的使用。使用越控时不要转向，会增加翻车的风险。

### 紧急停止发动机联系

了解如何在紧急情况下快速停止发动机。

- 以低速行驶时，只需从 D.E.S.S. 柱式安全开关中取出 RF D.E.S.S. 钥匙。这是为了使您熟悉行驶时发动机熄火后的车辆反应，并形成这一反射。

## 越野操作

越野操作的性质本身就非常危险。由于无法预测地形物质、性质以及倾斜度，任何尚未对承载车辆做好专门准备的地形，都带有其固有的危险。地形本身具有持续的危险元素，任何一名要进行探险的人员都必须明确并接受这一点。

进行车辆越野的操作者应极度谨慎地选择最安全的路径，并密切关注其前方的地形。任何尚未完全熟知适用于车辆的驾驶说明的人都不得操作车辆，也不得在陡峭或险恶的地形上操作车辆。

## 一般驾驶技术

### 一般驾驶技巧

小心、谨慎、经验以及驾驶技能是预防车辆操作危险的最佳措施。

在任何时候，只要对车辆是否能安全越过障碍或穿过某一特定地形产生一点点怀疑，就务必选择替代路线。

在越野操作中，动力和牵引力非常重要，而不是速度。请勿使行驶速度超过能见度和您自己有可能选择安全路线的能力。在不熟悉的地形上操作时，务必缓慢行驶并格外小心。操作本车辆时，务必对不断变化的地形条件保持警惕。在极为崎岖、光滑、结冰或松动的地形上须保持格外谨慎。

持续关注前方的地形以防斜坡或障碍物出现突然变化，例如岩石或树桩，从而导致车辆失去稳定性，造成倾翻或翻车。

如果控件不能正常运作，切勿操作本车辆。请咨询经授权的 Can-Am Off-road 经销商。

为了保持正常的控制，强烈建议您将双手放在方向盘以及易于接触到所有控件的范围内。您的双脚亦是如此。为了尽可能降低腿部或脚部受伤的任何可能性，请始终将左脚放在脚踏板上，右脚放在车辆底部。完全呆在座舱内也有助于防止您受到车辆外部物体的撞击。

留意并避开树枝以及其他可能进入乘客舱并撞到您或乘客的物体。

### 倒车

倒车时，检查车辆后方路径是否没有任何人或障碍物。注意盲点。继续倒车安全时，请缓慢行驶并避免急转弯。

#### 警告

倒车时进行转向操作输入会增加翻车的风险。

#### 注：

倒车时，发动机转速受到限制，因此会限制车辆的倒车速度。

#### 警告

如果在下坡时倒车，重力会使车速增加，超过安全倒车速度。

## 过马路

如果您不得不过马路，确保能够完全看到两侧的往来车辆，并确定马路另一侧的出口点。向该点笔直行驶。切勿急剧改变方向或突然加速，可能会因此造成翻车。请勿在人行道或自行车道上行驶，它们都有其专门的用途。

## 在铺筑路面上驾驶

避免在铺筑路面行驶。本车辆不适用于在铺筑路面上操作，且更加容易翻车。如果您必须在铺筑路面上行驶，请采取渐进式转弯、缓慢行驶并避免急剧加速和制动。

## 穿过浅水区域

水域可以成为一种特别的危害。如果水域过深，车辆可能会“漂浮”并倾倒。在您尝试穿过任何水域之前，请检查水深和水流。车辆如需安全穿过障碍物，水深不得超过车轮中心。当心水中及岸边的岩石、草地、木材等光滑的表面。可能会失去牵引力。切勿尝试以高速驶入水中。

水域附近可能会有淤泥或沼泽地。做好准备以防突然出现“凹陷”或深度变化。与此类似，当心岩石、木材等物体上有植被覆盖的部分带来的危险。

水会影响车辆的制动性能。车辆离开水之后，确保应用制动器数次以使其干燥。

水和泥浆也会导致过热问题。

- 检查前冷却风扇是否卡滞或损坏。
- 然后，检查冷却风扇保险丝。如果保险丝烧坏，请使用额定值相同的保险丝进行更换。

## 在雪地或冰面上驾驶

在执行驾驶前检查时，特别注意车辆上积雪及/或覆冰的位置，它们可能妨碍尾灯的能见度、堵塞通风口、卡住散热器、风扇、发动机进气口和 CVT 进气口，并干扰控件的运转。在起动车辆之前，检查方向盘、加速器和制动踏板的操作是否无干扰。

无论何时，当此车辆在积雪的路面上行驶时，由于车辆对操作者的控制操作输入有不同的反应，轮胎的抓地力通常会降低。在抓地力低的路面上，转向反应并不精准，停车距离增长，加速也受到影响。减速行驶，切勿“开大”加速器。这将只会造成轮胎空转并可能造成车辆过度转向滑行。避免急刹车。这将可能造成车辆直线滑行。再次建议最好按照预期的操作安全地降低速度，以便为您控制车辆留出时间和距离。

在您驾驶车辆越过积雪覆盖较松散的地面时，车辆移动产生的尾流会扬起雪粒，使其落到并堆积在一些暴露在外部的部件（包括制动盘等旋转的零件）上或者在这些部件上融化。水、雪或冰都会影响车辆制动系统的反应时间。即使在不需降低车速时，也要频繁施用制动器以便防止覆冰或积雪的产生并使制动片和制动盘干燥。在低风险驾驶条件下这样做的同时，您将对抓地水平进行测试并对车辆如何回应控制操作输入保持警觉。务必使制动与加速踏板以及车舱底板没有积雪或覆冰。频繁地将座椅、方向盘、前灯及尾灯上的积雪擦掉。

积雪覆盖的深度会将岩石、树桩或其他物体掩盖起来，如果积雪融化，车辆在泥泞的雪地中会停滞不前或者完全失去牵引力，这将会完全阻碍驾驶性能。远眺前方，务必留心任何可以提示存在此类障碍物的可见线索。如有疑问，则避开。在



确定冰面可安全承载车辆、驾驶者及其装载的货物之前，切勿在任何结冰的水面上行驶。

每次驾驶之后，养成良好的习惯，清洁车辆及所有移动部件（制动器、转向部件、传动系、控件、散热器风扇，等）上的积雪或覆冰。融化的积雪在停车期间会结冰，在下一次驾驶前检查时会更加难以清除。

### **在沙地中驾驶**

沙地以及在山丘上行驶是另一种独特的体验，但是有一些应当遵守的基本预防措施。湿润、深厚的沙地或细沙地会使车辆失去牵引力并造成车辆打滑、掉落或停滞不前。如果出现这种情况，请寻找更加坚固的路面。再次建议最好是减速行驶并注意周围的情况。

在沙丘中驾驶时，建议为车辆配备天线类型的安全旗帜。这会使下一个沙丘上的其他人更加清楚地看到您的位置。如果看到前方出现安全旗帜，继续前进时保持谨慎。

### **在碎石、松散的石块或其他光滑的路面上驾驶**

在松散的石块或碎石上驾驶与在冰面上驾驶十分类似。它们将会影响车辆的转向，尤其是在高速行驶时，可能导致车辆打滑及倾翻。此外，制动距离也会受到影响。记住，“加大”油门或滑行可能会造成松散的石块向后弹出进入另一位驾驶者的路线中。请不要故意这样做。

如果您确实出现打滑或滑行，在您重新控制住车辆之前，向滑行的方向转动方向盘可能会有帮助。请勿堵住制动器并将车刹住。

### **穿过障碍物**

穿过障碍物时使用低速档 (L)。

“途中”遇到障碍物时应当小心穿过。这些包括岩石、倒伏的树木以及洼地。您应当尽量避开这些障碍物。切记一些障碍物可能太大或太危险而无法穿过，因此请避开这些障碍物。作为指南，切勿尝试穿过高于车辆离地间隙的障碍物。较小的岩石或倒伏的树木可安全越过 - 以低速靠近障碍物，并尽可能与障碍物保持垂直。在不失去动力的情况下调整速度，切勿突然加速。乘客必须牢牢抓住两个扶手并将脚支撑在地板上。牢牢握住方向盘并继续前进，无需将手环绕方向盘握紧。注意，障碍物可能比较光滑或者可能会在车辆跨越时移动。

### **山地驾驶条件**

在山地或斜坡上驾驶时，有两点非常重要：对光滑的路面或地形变化以及障碍物做好准备，正确地使自己支撑在车内。如果山地过于光滑或者其路边过于松软，您在上山或下山时则会失去控制。如果您以高速穿过山顶，你可能没有时间针对另一侧的地形做好准备。避免在斜坡上停车。停止或停车时始终将换挡杆置于 PARK（停车）位置，尤其是在斜坡上，以免车辆下滑。如果您必须在较陡的斜面上停车，使用岩石或砖块卡住车辆。

### **上坡驾驶**

上坡驾驶时使用低速档 (L)。

本车辆因其配置的关系在爬坡时具有良好的牵引力，以至于车辆很可能在失去牵引力之前倾翻。例如，山顶受侵蚀到一定程度会使山峰变得十分陡峭，遇到这种地形状况是很常见的。此车辆不适用于越过此类情况。请采用替代路线。

了解山坡或陡坡另一侧的地形条件也是非常明智的做法。山坡的另一侧经常会有无法越过或下行的很陡的斜坡。

如果您感觉到斜坡越来越陡峭而难以继续上坡，施用制动器来使车辆停止不动。将换挡杆置于倒档 (R) 位置，并沿着山坡后退，稍稍松开制动器以保持低速。切勿尝试掉头。车辆处于空档时请勿顺着山坡向下滑行。切勿进行急刹车因为会增加倾翻的危险。

### 下坡行驶

此车可以爬上陡峭的斜坡，但无法像上坡一样安全地下坡。因此，在爬坡之前，务必确保有安全地下坡路线。

在穿过光滑的下坡时减速会使车辆“急剧下滑”，导致其滑行。保持稳定的速度及/或轻微加速以重新获得控制。请勿猛踩制动器并将车刹住。

### 走山腰

无论何时，如有可能，都应避免走山腰（穿过斜坡行驶而不是沿着斜坡上下）。如有必要，这样做时须格外留意。在陡峭的斜坡上走山腰会造成翻车。此外，光滑或不坚固的路面会造成不受控制的侧滑。避开所有会加剧车辆一侧高于另一侧现象的物体或洼地，因为这样会造成翻车。如果您感到车辆开始翻转，或向侧面滑动，尽可能向下坡方向转向。

## ⚠ 警告

**装载货物及运输储液器时须保持谨慎。走山腰时它们会向下坡方向施力，影响车辆的稳定性并增加翻车的风险。**

### 山崖

此车辆不适用于越过山崖。它将“掉落谷底”，而且如果前轮或后轮驶过山崖，车辆通常会停止运转。如果山崖比较陡或比较深，车辆就会头朝下俯冲并倾翻。

避免越过山崖。倒车并选择替代路线。

### 娱乐性、车队或远距离驾驶

尊重他人的权利和限制。远离其他类型的指定越野区域。其中包括雪地车道、骑马道、越野滑雪道、山地自行车道等。切勿认为道路上没有其他用户。始终走在车道的右边，并且请勿来回从车道的一侧走到另一侧进行曲折行驶。如果在车道上，您的前方出现另一位用户，请做好在路边停止或停车的准备。

加入当地的排座式车辆俱乐部。俱乐部将会为您提供地图和建议，或者告知您哪些地方可以行驶。如果您所在地区没有俱乐部，请协助建立一个俱乐部。组团驾驶和俱乐部活动会给您带来愉快的社交体验。请勿在吸食毒品或饮用酒精后使用车辆，或者在疲劳或生病的情况下使用车辆。

务必与其他驾驶者保持安全距离。您对速度、地形条件、天气、车辆机械状况的判断，以及您对周围其他人的“判断信任”将帮助您更好地选择适当的安全距离。和所有其他机动车辆一样，此车辆无法“立即”停止。

驾驶前，告诉某个人您计划的旅途目的地以及预计返回的时间。

根据您的行驶距离，带上其他工具或紧急设备。了解您可以在哪些地方获取更多汽油。为您将遇到的可能情况做好准备。始终考虑携带紧急急救包。

## 环境

此车辆的其中一个优点就是能够让您打破常规，远离喧嚣。但是在享受乐趣时，您务必应当尊重自然和他人权利。请勿在环境敏感地区行驶。请勿在森林作物或灌木上行驶、砍伐树木、压倒围栏，以及转动车轮和破坏地形。“小心行驶”。

如果在此车辆的排气装置或其他发动机热源附近有碎屑堆积并点燃，然后掉落到干草上，可能会导致 OHV 火灾。避免在潮湿地区行驶、穿过泥岩沼泽地或深草区等碎屑可能堆积的地方。如果您在这些地区行驶，请检查发动机和热源处并清除所有碎屑。有关详细信息，请参阅车辆护理。

在很多地区追赶野生动物是违法的。被机动车追赶后，野生动物可能会死于精力衰竭。如果您在路途中遇到动物，请小心地停车并静静地观察。这将会成为您生命中一次美好的回忆。

请遵守“带进来的东西，请带出去”的规则。请勿乱扔垃圾。请勿点燃篝火，除非您获得允许，点燃篝火时请远离干燥区域。您在路途中制造的危险可能会对他人或您自己造成伤害，即便在日后也可能造成危害。

请尊重农业土地。在私人土地上驾驶之前，务必获得土地所有者的允许。不妨害农作物、农场动物，并尊重地界线。

最后，请勿污染溪流、湖泊或河流，并且请勿改装发动机或排气系统，或拆除其任何部件，这将改变车辆的排放。

# 搬运负载物及进行工作

## 使用车辆

您的车辆可以帮助您完成多种不同的轻松任务，包括除雪或载运货物。您可从经授权的 Can-Am 经销商处购买多种配件。为了防止可能受到的伤害，请遵循配件附带的说明和警告。始终遵循车辆的载荷极限。车辆超载会造成部件受力过度从而出现故障。如果需要搬运或拖动重物或者手动推车，请勿过度用力。

务必要注意货物可能会滑动或掉落并导致事故发生。

## 运载货物

车辆所承载的任何负荷都会影响车辆的操作、稳定性以及制动距离。切勿超出车辆载荷极限，包括操作者、乘客、货物、配件重量，以及扣环重。务必要注意货物可能会滑动或掉落并导致事故发生。

### 车辆的载荷极限

286 kg

包括乘客、货物、附加配件和扣环重量（如适用）

以下是合适的车辆总负荷分配示例：

### 合适的车辆总负荷示例（低速档）

操作者和乘客	货物装载	配件	扣环重	车辆总负荷
171 kg	31 kg	25 kg	59 kg	286 kg

当变速箱处于高速档时，货架和牵引杆的总重量不得超过货架最大承载能力，请参阅技术规格。

为了降低失控或负载损耗的风险，请遵守以下建议。

### 运载货物时的车辆设置

当总负荷（包括操作者、乘客、货物、配件和拖挂扣环重量（如适用））超过 195 kg 时，应为轮胎充气使其达到最大压力。请参阅技术规格

搭载乘客或承载重物时，相应地重新调节悬架。

当货架承载重物或牵引承载的挂车时，应将换挡杆置于 L（低速档）进行操作。

### 装载货架

#### 备注

不得超出货架最大承载能力。

有关货架承载能力的信息，请参阅技术规格章节。

装载货物尽可能低平堆放—重物堆放较高会提高车辆的重心，降低稳定性。将货物尽量均匀地分布在货架上。

将负载物固定在货架上。不要将货物固定在防滚架或车辆的其他部分。如果固定不当，负载物会滑动或掉落，可能会砸到乘员或旁观者；或者会在驾驶期间来回移动，影响车辆的操作。

高出的物体会影响驾驶员视野，发生事故时可能会弹射出去。向侧面突出的负载物会钩住或挂住灌木、树枝或其他障碍物。防止货物盖住或遮住制动灯。确保货物没有从货架中突出，且货物不会影响您的视野或对车辆的控制。

切勿使货架超载。

### 警告

切勿使用货架装载汽油罐或任何危险液体。

### 警告

不得超载、以不当方式牵引或载货。在载货或牵引挂车时，根据地形情况安全减速，并避开山地和崎岖的地形。留出更大的制动距离。将货物固定在尽可能低的位置，以减少较高重心造成的影响。若不遵循上述建议，可能会影响对车辆的操纵性，从而可引发事故。

## 牵引负载物

### 备注

为了牵引挂车，必须在车辆上安装经 BRP 批准的后部栓钩。

请勿将重物绑在防滚架或其他配件上进行牵引；这会造成车辆倾翻。只能使用挂车栓钩（如有安装）或绞盘（如有安装）牵引负载。

在紧急情况下，请使用挂接钩施救被困车辆。

使用牵引链或牵引索牵引负载物时，在开始牵引前确保不会出现松动，并在牵引期间维持张力。

使用牵引链或牵引索牵引负载物时，务必要进行渐进式制动。负载物的惯性可能会造成冲击。

牵引负载物时，请遵循最大牵引能力。请参阅下方的牵引挂车章节。

### 警告

牵引链或牵引索松动可造成其断裂后回弹。

在牵引另一辆车时，确保有人在控制被牵引的车辆。他们必须进行制动及转向以防止车辆失去控制。

使用绞盘牵引重物之前，请参阅绞盘的制造商说明书。

牵引货物时降低速度，缓慢转弯。避开山地和崎岖的地形。切勿尝试在陡坡上行驶。留出更大的制动距离，尤其是在倾斜的路面以及载有乘客时。小心不要滑动或滑行。

## 牵引挂车

### 备注

**为了牵引挂车，必须在车辆上安装经 BRP 批准的后部栓钩。**

牵引挂车时驾驶此车辆大大增加了翻车的风险，尤其是在倾斜的斜坡上。如果车辆后方使用了挂车，确保它的栓钩与车辆上的栓钩相匹配。确保挂车与车辆保持水平。（在某些情况下，必须在车辆栓钩上安装专门的延长装置）。使用安全牵引链或牵引索将挂车固定在车辆上。

牵引挂车时降低速度，缓慢转弯。避开山地和崎岖的地形。切勿尝试在陡坡上行驶。留出更大的制动距离，尤其是在倾斜的路面以及载有乘客时。小心不要滑动或滑行。

不当地装载挂车可能会造成失控。

始终确保负载物分布均匀且牢固固定在挂车上；负载平衡的挂车更容易控制。

牵引挂车 – 时始终将换档杆置于 L（低速档）–除了能提供更大的扭矩，以低速档操作也有助于将增加的负荷转移到后轮胎上。

停止或停车时，卡住车辆与挂车车轮以防出现移动的可能性。

放开装载的挂车时要当心；挂车或其装载物可能会将您或他人推倒。

牵引挂车时，请遵循栓钩贴附标签上指示的最大牵引杆重量和牵引能力。

确保牵引杆至少承受一些重量。

---

## 重要产品标签 ( 除加拿大/美国之外的所有国家/地区 )

### 安全图示

阅读并理解车辆上的所有安全标签。

这些标签贴附在车辆上，用于确保操作者、乘客或旁观者的安全。

以下标签位于车辆上，应视为车辆的固定零件。若有丢失或损坏，可进行免费更换。请咨询经授权的 Can-Am Off-road 经销商。

**注：**

如果本手册和车辆有任何不符，车辆上的安全标签优先于本手册中的标签。

## 一般安全标签



### 警告

- 阅读并理解所有安全标签的内容，找到并阅读《使用手册》。在进行操作之前，请先使用二维码链接或访问 Can-am 网站观看安全视频。
- 避免失控和翻车：避免粗暴操作、侧滑、打滑或甩尾，切勿原地转圈漂移。转弯时切勿猛烈加速，即使是起步转弯也要避免猛烈加速。进入弯道之前请先减速。为山地、崎岖地形、凹坑，以及其他牵引力和地形变化做好准备。避免通过铺设地面。避免侧面穿越山坡（驾车横穿斜坡）。
- 翻车会导致严重受伤和死亡，即使是在平坦、开阔的区域也会如此。
- 切勿在公路上操作（除非是专用于非公路用车行驶的道路）- 否则可能会与汽车及卡车相撞。
- 切勿超出载客人数：2 名乘员。
- 确保操作者年满 16 岁，并持有有效驾照。

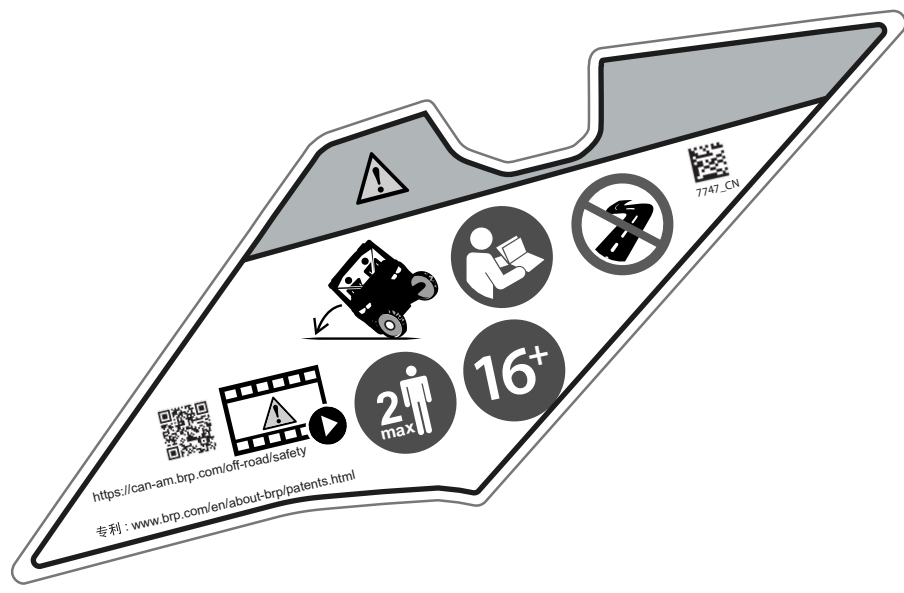

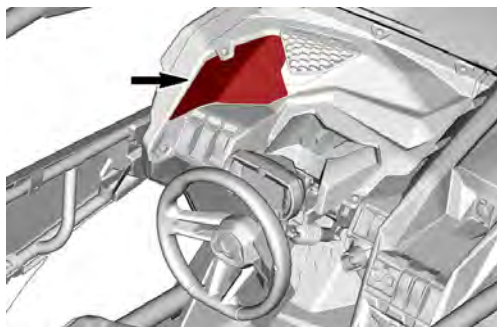

## 操作者安全标签

### ⚠ 警告

- 务必穿戴获准的头盔和防护装备。
- 务必穿戴听力保护装置。
- 系好座椅安全带。
- 服药或饮酒后切勿驾驶。
- 系好座椅安全带并关上车门或锁上侧面安全网。
- 如果您认为或感觉到车辆会倾翻或翻倒，以下操作可降低您受伤的风险：双手紧握方向盘或扶手，扶稳坐好。切勿因任何原因将自己身体的任何部位伸出车外。
- 务必将全身都保持在车辆内部。
- 驾驶时千万不要抓住防滚架。
- 每位驾驶者必须能够背靠后座就坐，脚部平放在底板或脚踏板上，双手握住方向盘或扶手。

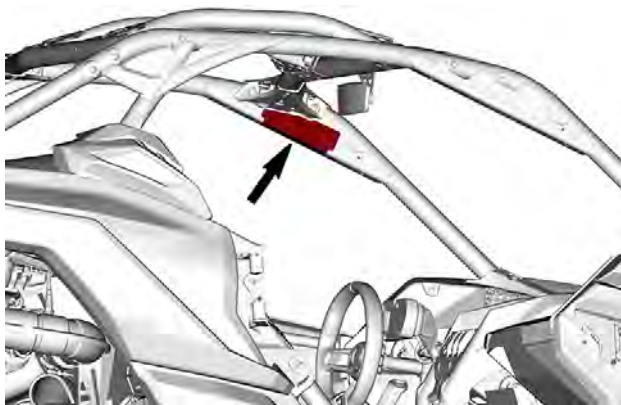

## 乘客安全标签

### 警告

- 务必穿戴获准的头盔和防护装备。
- 务必穿戴听力保护装置。
- 系好座椅安全带。
- 服药或饮酒后切勿驾驶。
- 系好座椅安全带并关上车门或锁上侧面安全网。
- 如果您认为或感觉到车辆会倾翻或翻倒，以下操作可降低您受伤的风险：双手紧握方向盘或扶手，扶稳坐好。切勿因任何原因将自己身体的任何部位伸出车外。
- 务必将全身都保持在车辆内部。
- 驾驶时千万不要抓住防滚架。
- 每位驾驶者必须能够背靠后座就坐，脚部平放在底板或脚踏板上，双手握住方向盘或扶手。

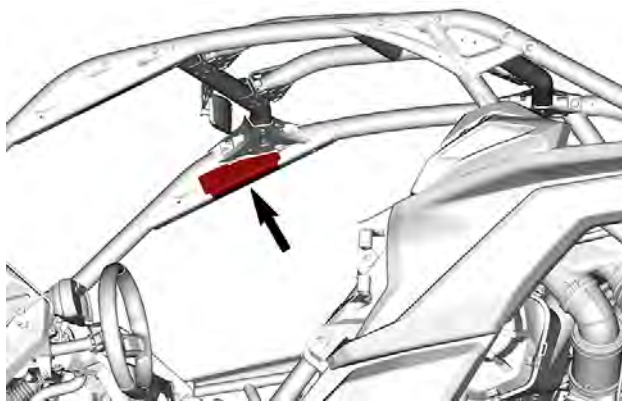
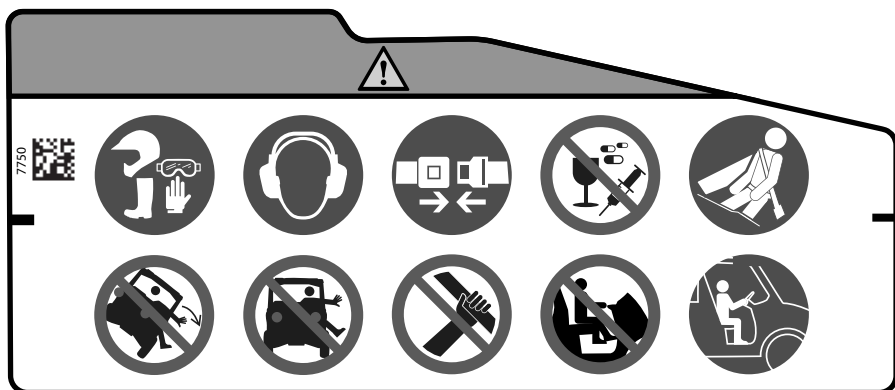

## 轮胎压力标签

CE 型号

### 警告

- 找到并阅读使用手册。轮胎压力不当或超载可能会引起失控，导致严重受伤或死亡。
- 务必保持适当的胎压（如图所示）。如果总负荷超过 195 kg，请使用最大胎压。

		⚠					
		< 195 kPa		+ (人) + kg		> 195	
30	DS	193	207	234	290	286	
	XRS	124	165	138	207		
32	XRC	138	179	145	221		

70090934\_CN



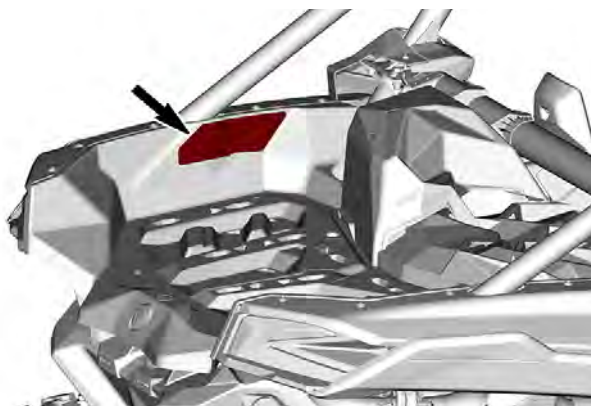



2x

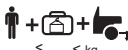

所有其他型号

**警告**

- 找到并阅读使用手册。轮胎压力不当或过载可能会引起失控，导致严重受伤或死亡。
- 务必保持适当的胎压（如图所示）。如果总负荷超过 195 kg，请使用最大胎压。

 2x 		 < 195 kg    + (包) +    > 195 kg				 <    < kg
		 kPa				
30	DS / XDS	138	179	152	234	286
	RS	152	193	165	262	
	XMR	117	165	124	214	
32	XRS	124	179	138	221	
	XRC	138	179	145	221	

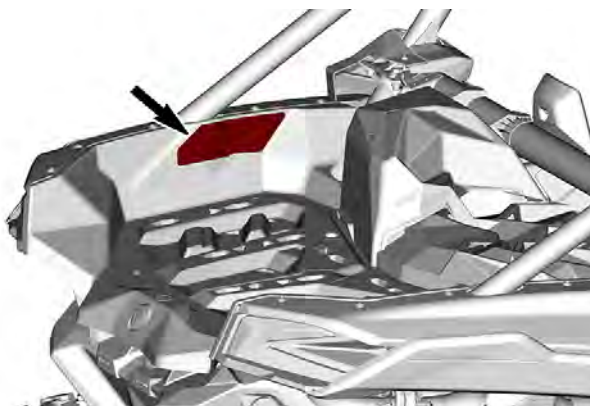

### 警告

- 找到并阅读使用手册。轮胎压力不当或超载可能会引起失控，导致严重受伤或死亡。
- 务必保持适当的胎压（如图所示）。如果总负荷超过 195 kg，请使用最大胎压。

轮胎规格	车型	kPa				总重量 < kg
		< 195 kg	195 kg	> 195 kg	> 195 kg	
30	DS / XDS / RS	124	124	124	124	286
	XMR	117	165	124	214	
	XRS	124	124	124	124	
32	XRC	138	179	145	221	

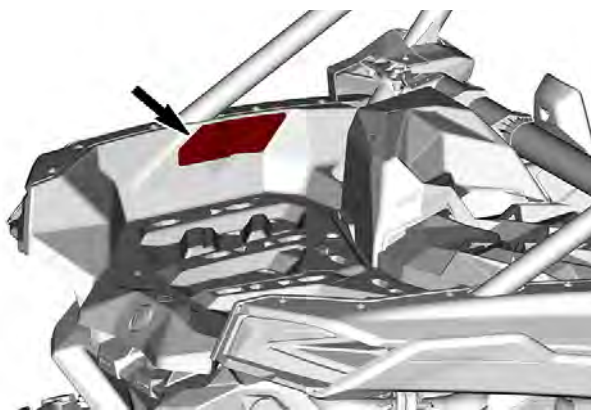

## 切勿挂接在此处牵拉重物标签

### 备注

切勿挂接在此处牵拉重物。



7763

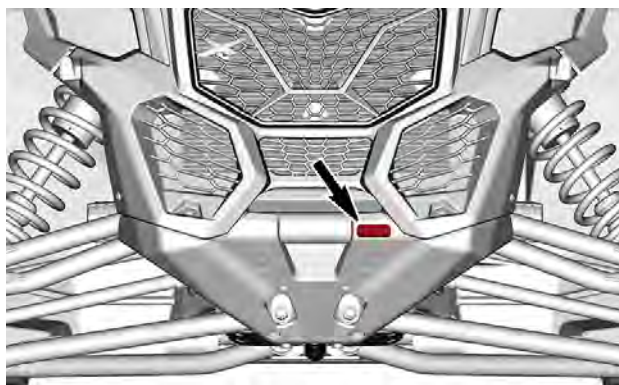



## 车辆承载能力标签

### ⚠ 警告

- 找到并阅读使用手册。轮胎压力不当或超载可能会引起失控，导致严重受伤或死亡。
- 切勿超出车辆的承载能力，包括操作者、乘客、货物、配件重量，以及拖挂钩环重量（如果适用）。

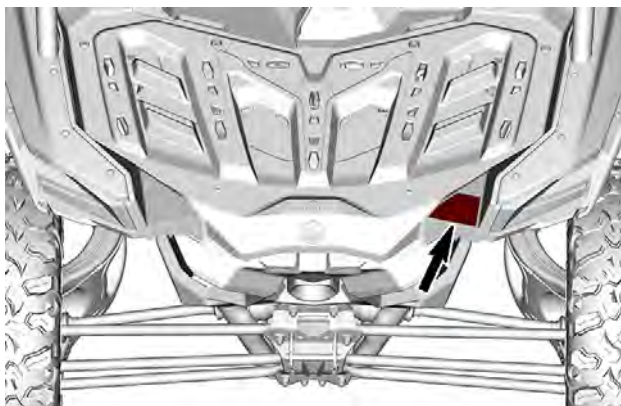
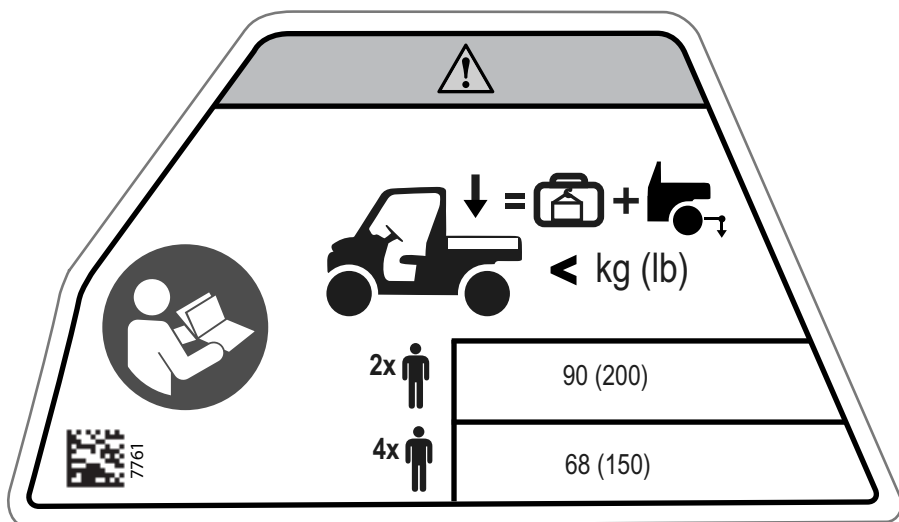

## 载货警告标签

### ⚠ 警告

- 找到并阅读使用手册。
- 切勿在货箱中载客。
- 切勿在此车上放置汽油、易燃或危险液体容器。这样会引起爆炸。
- 携带负载时应减速行驶。
- 切勿使用防滚架区域牵拉重物。

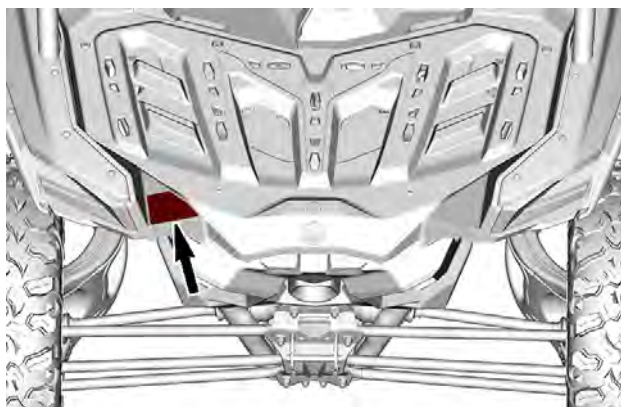

## 车门警告标签 - ( 半高车门 )

**警告**

切勿将手伸出车外，否则可能会严重受伤。

左侧



右侧

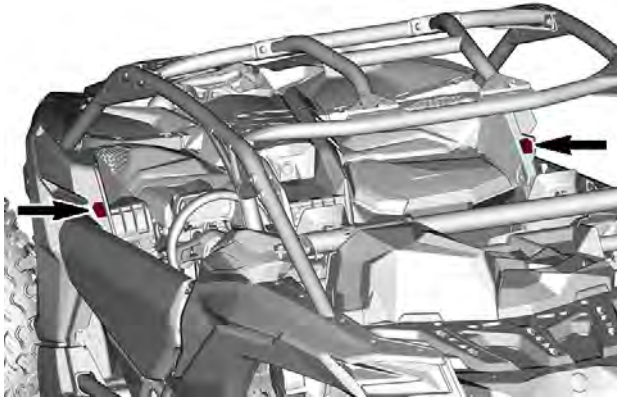

## 防滚架警告标签

### ⚠ 警告

不要用防滚架拉货。这样做可能会导致车辆倾翻。请仅使用挂车栓钩或挂车钩牵引负载。

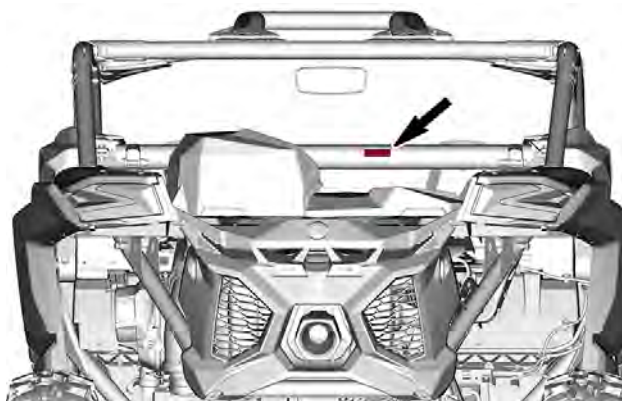
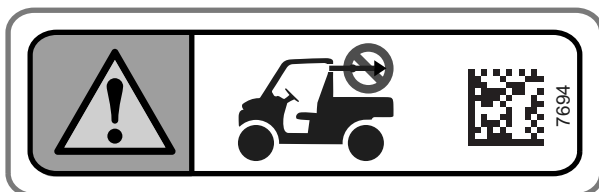

## 换挡杆警告标签

### ⚠ 警告

- 使用换挡杆和 2WD/4WD 开关之前，请停车并施用制动器。
- 下车前，将换挡杆拨到“停车 (P)”位置。否则汽车会开走。

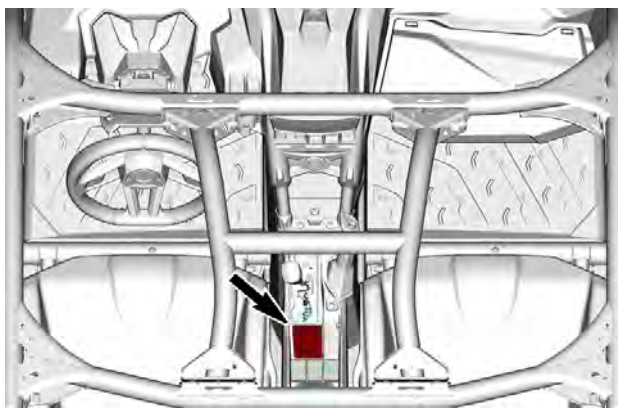
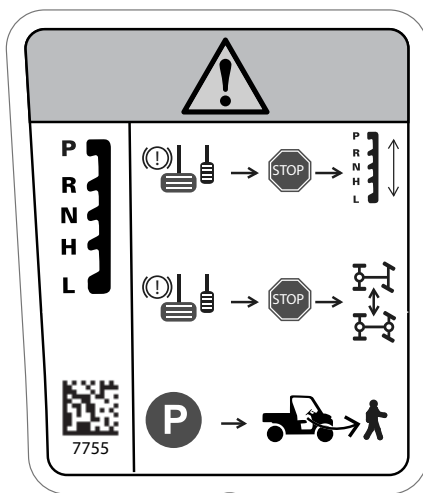

## 仅用于救援卡住的车辆标签

### 备注

只能用于拖曳被卡住的车辆。切勿用于牵拉重物。需要安装拖挂栓钩。请参阅《使用手册》。

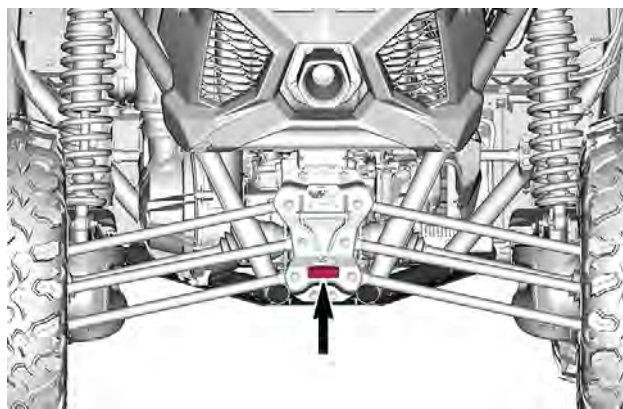
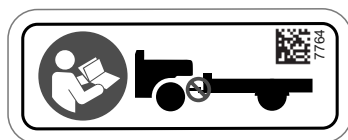

## 绞盘警告 - 在绞盘上

### ⚠ 警告

- 找到并阅读使用手册。不当使用可能会导致严重受伤或死亡。遵循所有说明和警告。
- 务必使用手带操纵钩子和绳索。
- 切勿将手指放入钩子中。
- 避免将手放在钩子和锚链孔或辊筒导缆器之间。这样可能会压碎您的手指。
- 切勿使用绞盘抬起物体或人。

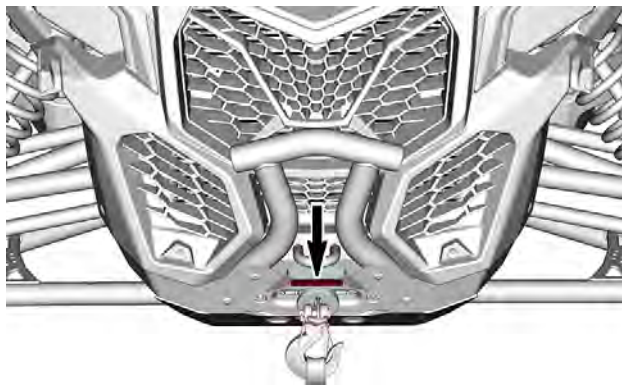

## 合规标签

### 排放控制信息 (典型示例)

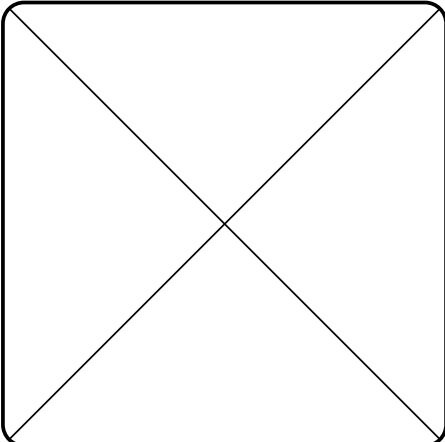
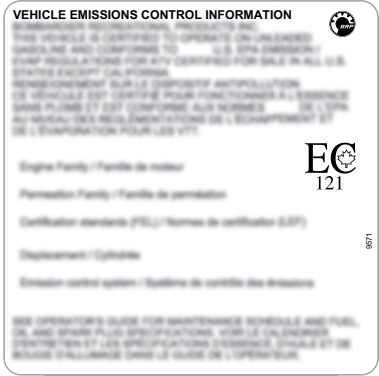
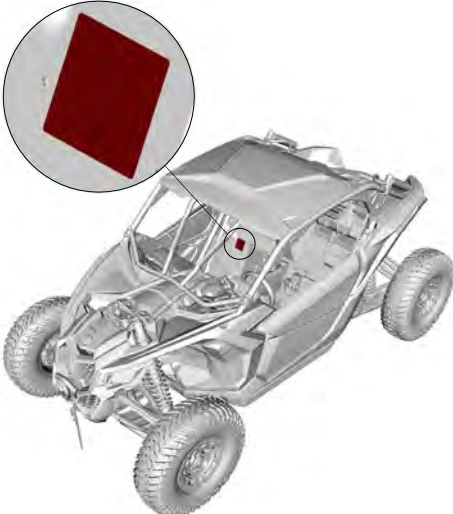
EN 认证	其他型号
	
 <p data-bbox="478 1291 569 1312">标签位置</p>	



## ANSI/ROHVA 标签

BRP 证明此 ROV 符合美国娱乐性越野车，ANSI / ROHVA 1 - 2016 标准。  
BRP certifies that this ROV complies with the American National Standard for  
Recreational Off-Highway Vehicles, ANSI / ROHVA 1 - 2016 Standard.

这种翻车防护结构符合 ISO 3471:2008.

This roll over protective structure meets the performance requirements of ISO  
3471: 2008.

704906982\_CN

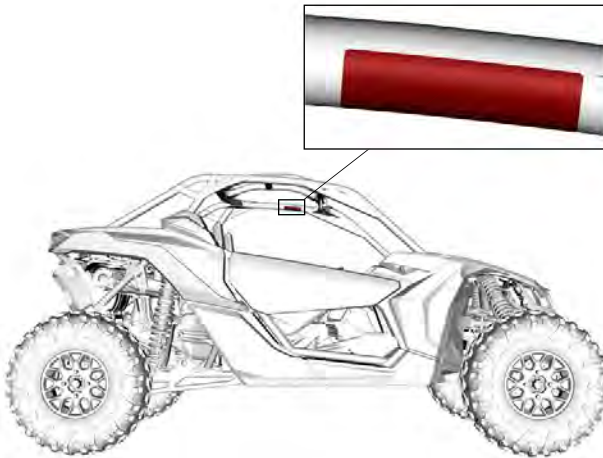

标签位置

## NRMM 合规标签

位于气缸盖顶部。

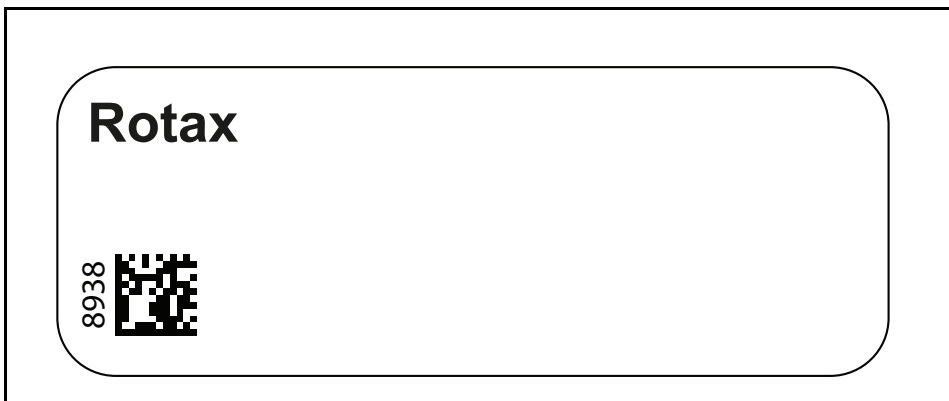

## 技术信息标签

### 推荐燃油

燃油箱盖罩内

#### 备注

仅使用无铅燃油。推荐辛烷值：优质 91 (最低 (R+M)/2) 或超优 95 (最低 RON)。请参阅《使用手册》。

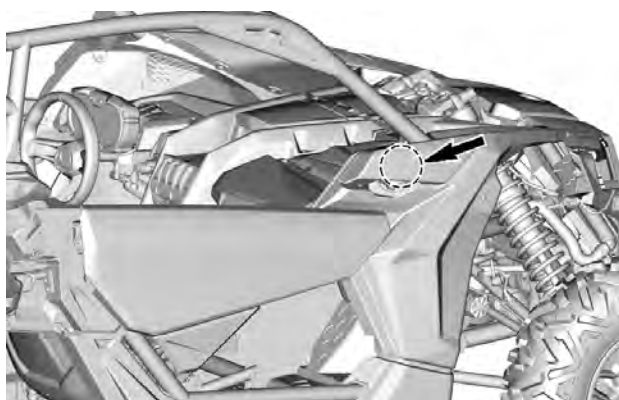

## 空气滤清器保养

发动机空气滤清器外壳上

### 备注

有关空气滤清器的维护计划和说明，请参见《使用手册》。

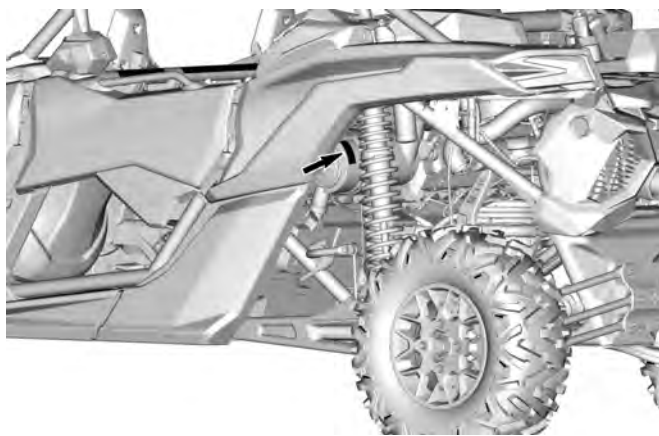
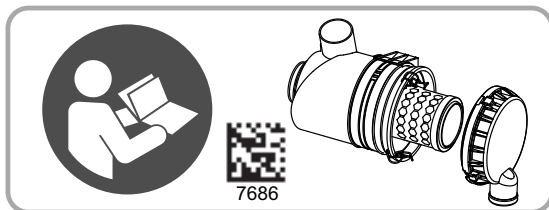

---

## 报告安全缺陷

在加拿大，如果您认为自己的车辆存在可能导致碰撞或伤亡的缺陷，除了通知 Bombardier Recreational Products Inc. 外，您还应立即通知加拿大交通部。

如果加拿大交通部收到类似的投诉，它可能会展开调查，并且如果发现在一组车辆中存在安全缺陷，它可以下令进行召回和补救活动。但是，加拿大交通部不能介入您、您的经销商或 Bombardier Recreational Products Inc. 之间的任何个别问题。

### 加拿大交通部的联系方式：



819-994-3328 (加蒂诺渥太华地区或国际)  
免费电话：1 800-333-0510 (加拿大境内)



Transport Canada - ASFAD  
330 Sparks Street  
Ottawa, ON  
K1A 0N5



<https://www.tc.gc.ca/recalls>

此页特意留空

# 车辆信息

## 主要控件

了解所有控件的位置和操作十分重要，同样重要的还有努力练习以顺利并协调地使用这些控件。

**注：**  
部分车辆安全标签未在插图上显示。有关车辆安全标签的信息，请参阅重要产品标签。

### 方向盘

方向盘位于驾驶员座位的前方。

方向盘使车辆向左或向右转动。

朝您想要的方向转动方向盘。



1. 方向盘

双手抓住方向盘，拇指无需环绕方向盘。

#### **⚠ 注意**

在不平坦的路况下或者当穿过障碍物时，方向盘会突然向一侧推动，如果拇指环绕在方向盘上，则会造成手部或腕部受伤。

### 配备 DPS 的型号

DPS (动态动力转向) 减少了转动方向盘所需的力气。

### 加速踏板

加速踏板位于制动踏板的右侧。

加速踏板控制发动机的转速。



典型示例

1. 制动踏板
2. 加速踏板

若要提高或保持车速，用右脚压住加速踏板。

若要降低车速，则松开加速踏板。

加速踏板为弹簧负载式，未按压时应当回到平衡位置 (怠速)。

**注：**  
切勿拆卸加速踏板。

### 制动踏板

制动踏板位于加速踏板的左侧。

制动踏板的功能是将车辆减速或停住。

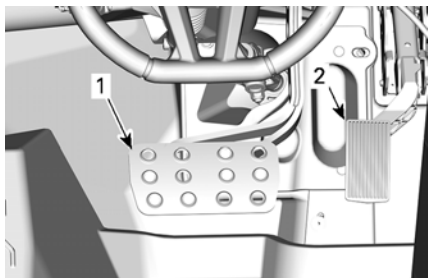

**XRC 型号**

1. 制动踏板
2. 加速踏板

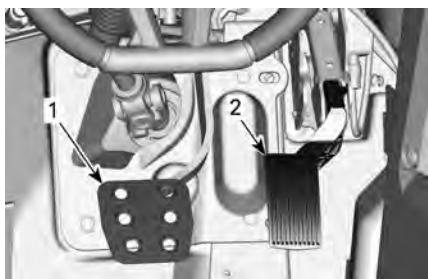
**所有其他型号**

1. 制动踏板
2. 加速踏板

若要降低车速或将车辆停住，用右脚压下制动踏板。

制动踏板为弹簧负载式，未按压时应当回到平衡位置。

**换档杆**

换档杆位于下部控制台上，两个座椅之间。

换档杆用于改变齿轮箱的位置。

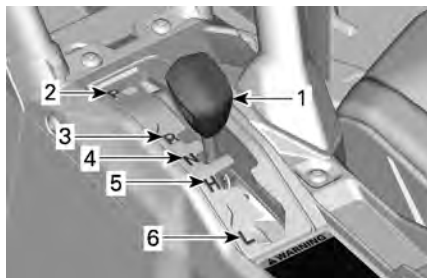

1. 换档杆
2. 停车
3. 倒档
4. 空档
5. 高速档 (前进)
6. 低速档 (前进)

选择任何档位之前，必须先用制动器刹住车辆。

**警告**

车辆行进时，此齿轮箱无法换档。

**停车**

停车位置可将齿轮箱锁定以防止车辆移动。

**警告**

车辆不在运行状态时，务必使用 PARK (停车) (P) 位置。如果换档杆没有设置在 PARK (停车) (P) 位置，车辆会前进。

**倒档**

倒档位置使车辆能够后退。

根据特定车辆的配置，车辆上可能配备倒车报警装置。选择倒档时，该装置会自动启动。

**注：**

倒车时，发动机转速受到限制，因此会限制车辆的倒车速度。

**警告**

如果在下坡时倒车，重力会使车速增加，超过安全倒车速度。

## 空档

空档位置时可松开齿轮箱。

## 高速档 ( 前进 )

此位置选择齿轮箱的高速范围。这是正常的驾驶速度范围。此位置使车辆能够达到其最大速度。

## 低速档 ( 前进 )

此位置选择齿轮箱的低速范围。这个位置通过在车轮上施加最大扭矩使车辆缓慢移动。

### 备注

使用低速范围牵引挂车、承载较重货物、越过障碍物或者进行上坡及下坡驾驶。

## 辅助控件

部分车辆安全标签未在插图上显示。

有关车辆安全标签的信息，请参阅重要产品标签。

### RF D.E.S.S 钥匙和 RF D.E.S.S 钥匙柱

#### RF D.E.S.S. 钥匙柱

D.E.S.S. 柱式安全开关位于上方控制台上。

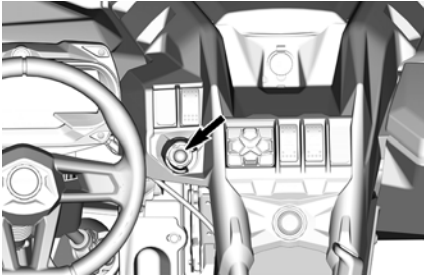

#### RF D.E.S.S. 钥匙

对于所有的 D.E.S.S. 相关的可选项，请咨询授权的 Can-Am 经销商。

#### 数字编码安全系统 (D.E.S.S.™)

本车辆随车附送 1 把 D.E.S.S. 钥匙。

点火钥匙包含电子电路，用于发出独特的电子序列号。

D.E.S.S. 系统读取钥匙编码并使发动机根据其识别到的钥匙起动。

本车辆可以使用以下几种不同类型的钥匙编码：

- 性能
- 普通

有关完整信息，请咨询您的经销商。

**注：**  
您的经销商可提供额外的钥匙作为配件。

### 警告

使用性能钥匙或普通钥匙，都有可能因翻车、倾翻、碰撞以及失控而造成重伤或者死亡。使用普通钥匙不代替操作员的准备、资格以及谨慎操作。

#### 性能钥匙

性能钥匙允许用户使用发动机的最大扭矩，并达到车辆的最高速度。

对于喜欢更灵敏油门响应的驾驶者以及适合更高速度和更大加速度的环境而言，这把钥匙十分有用。例如，在开阔、笔直的道路路上，操作者可能会更倾向于使用性能钥匙。

#### 普通钥匙

普通钥匙会将车速限制到 70 km/h 并降低 50% 的扭矩。

### 警告

在较陡的下坡路段，发动机限速器可能无法制止车辆的加速超过此速度。

对于更喜欢渐进式加速的驾驶者或者更喜欢在不需要全速及高加速度行驶的环境中驾驶的驾驶者而言，这把钥匙十分有用。例如，在狭窄弯曲的道路路上，操作者可能会更倾向于使用普通钥匙。

#### D.E.S.S. 灵活性

经授权的 Can-Am Off-road 经销商可将您车辆的 D.E.S.S. 编程为接受最多 8 把不同的钥匙。

如果您拥有不止一辆配有 D.E.S.S. 的车辆，则可以让经授权的 Can-Am Off-road 经销商对它们编程，让它们的 D.E.S.S. 钥匙可互换使用。

### 发动机 START/STOP ( 起动 / 停止 ) 按钮

发动机 START/STOP ( 起动 / 停止 ) 按钮位于上方控制台上。

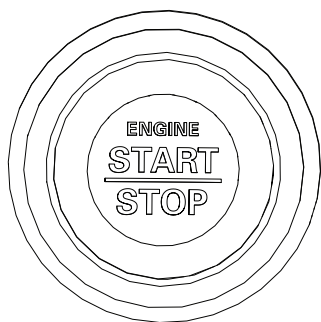

按下并按住此按钮时，将会起动机。

如果发动机正在运行，则按下此按钮会导致发动机停止运行。

**注：**  
要让发动机起动机，必须将 RF D.E.S.S. 钥匙安装在 RF D.E.S.S. 钥匙柱上。

要让电气系统通电而不起动机，请参阅唤醒电气系统

## 大灯变光器开关

大灯变光器开关位于仪表板左侧。

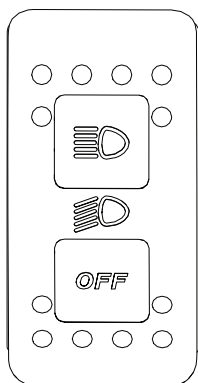

此开关用于选择前灯的近光或远光。

按住向下按钮可关闭前大灯。点按同意按钮可让前大灯重新亮起。

## 2WD/4WD/前差速锁 (如果装配) 开关

2WD/4WD/前差速器锁定开关位于上方控制台。

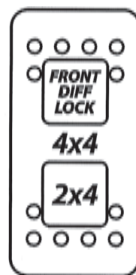

此开关用于选择在车辆停止且发动机运转时是使用 2 轮驱动模式还是 4 轮驱动模式。

前差速器锁可以在行驶过程中激活，不需要停车。要关闭时，请再推以下开关。车辆熄火后，前差速器锁将关闭。

### 备注

切勿在前差速器锁定的情况下从 4X4 切换为 2X4。务必先将前差速器解锁再将车辆切换为 2X4 模式。

### 备注

车辆必须停下才能合上或松开 2WD/4WD 开关。  
如果在驾驶期间合上或松开开关，可能发生机械损坏。

开关向上推时前差速器被完全锁定。它是一个瞬时位置。前差速器锁定时，此开关指示灯会亮起并且会在仪表上显示一条持续两秒钟的信息：“DIFF LOCK”（差速器锁定）。差速器解锁后该灯会关闭并且仪表上显示一条信息：“SMART-LOK”，意思是已经恢复到了自动模式。

当前差速器锁定时，转动方向盘的力量需要更大并且反应速度降低。

**警告**

突然变相可能导致失控或伤害。在进入弯道前或正在转弯时，切勿锁定前差速器锁。

开关位于中间位置时启用 4WD 模式。

开关向下推时启用 2WD 模式。之后车辆将仅由后轮驱动。

**骑行模式开关**

仅适用于部分型号

此开关用于在“平路”模式和“平路积极驾驶”模式之间切换。

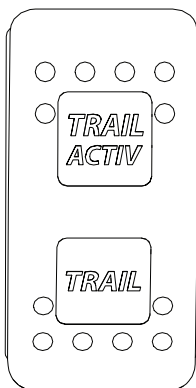
**平路**

所有普通骑行期间必须使用此模式。

前差速器会根据需要自动同步前轮。

**平路积极驾驶**

此模式用于增加前传动系的牵引力。

在离开弯道和/或急加速时，该模式可检测驾驶员所需的发动机扭矩并优化牵引力。

使用模式时，可能要求您调整驾驶风格，因为前传动系将提供高于平常的牵引力。

**警告**

前差速器全锁选项会在某些情况下降低车辆的机动性。

**骑行模式开关**

仅适用于部分型号

前差速器模式开关用于在“平路模式”或“颠簸模式”之间切换。

**平路模式**

普通驾驶时使用“平路模式”。

前差速器会根据需要自动同步前轮。

**颠簸模式**

在颠簸路况中驾驶时使用“颠簸模式”以优化牵引力和机动性。

前差速器通过预啮合离合器防止车轮打滑。它不会等到检测到打滑才开始作用。

根据驾驶员的要求（发动机扭矩），此模块可以调整离合器从而在保持机动性灵活的同时优化牵引力。这项功能的有效速度范围最高 20 km/h。

高于 20 km/h 时，它会监控车轮打滑并且根据需要进行同步。

**小键盘**

安装了 7.6 英寸数字显示屏时，小键盘用于在多个菜单和选项之间导航。

小键盘位于上方控制台上。

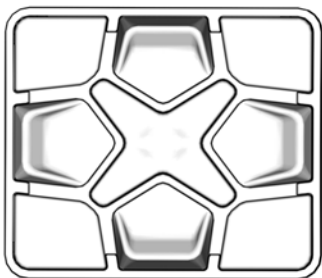

## 撤销开关

越控开关位于 D.E.S.S. 钥匙柱上方。

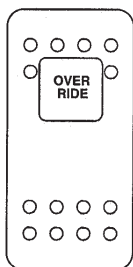

越控开关用于：

- 在倒车时忽略发动机限速器启用最大发动机扭矩。请参阅**进入越控模式**章节。
- 暂时停用电子驱动皮带保护（如果您的车型有配备且已激活）。
- 清除“MAINTENANCE REQUIRED”（需要维护）信息，请参阅 4.5" 数字显示区或 7.6" 数字显示区（小键盘）。
- 允许车辆在加速踏板故障的情况下行驶。请参阅**进入手动跛行回家模式**章节。

## 进入越控模式

按住越控开关，以进入这种绕行模式。

## 警告

只有在车辆陷入泥地或其他松软地形且使用“低速档操作”无法脱离困境的情况下，才可以使用“越控”模式。在使用“超控”模式前，应确保该区域的安全性。在正常倒车驾驶中切勿使用“越控”模式，这将导致车辆速度过快。

释放越控开关，以退出这种绕行模式。

## 进入手动跛行回家模式

如果一个或两个踏板位置传感器故障，则加速踏板将没有反应。

根据故障类型按住越控开关，这将暂时恢复踏板的反应能力，或暂时提高发动机转速以使车辆能够行驶。

释放越控开关将释放油门，使发动机返回至怠速运转。

## 绞盘开关

绞盘可通过位于上方控制台的绞盘控制开关在车内和车外进行控制。

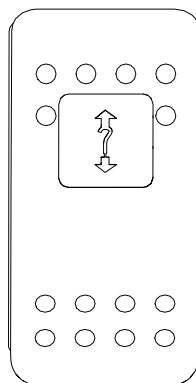

有关正确的绞盘操作，请参阅随车辆附带的**绞盘指南**。

## 喇叭开关（在适用车型上）

要激活喇叭，请按压此开关。

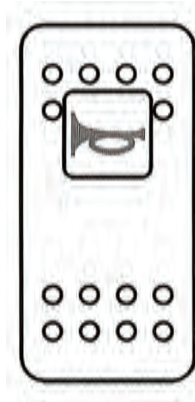

### Smart-Shox 悬架模式开关 ( 配备于适用的型号 )

Smart-Shox 悬架模式开关位于上方控制台。

提供了 3 种悬架模式：“运动”、“强运动”和“舒适”。

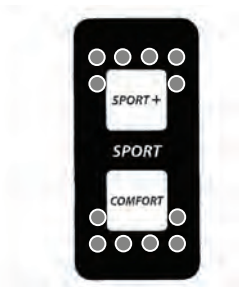

有关更多信息，请参阅适应性调校。

# 设备

注：

部分车辆安全标签未在插图上显示。  
有关车辆安全标签的信息，请参阅重  
要产品标签。

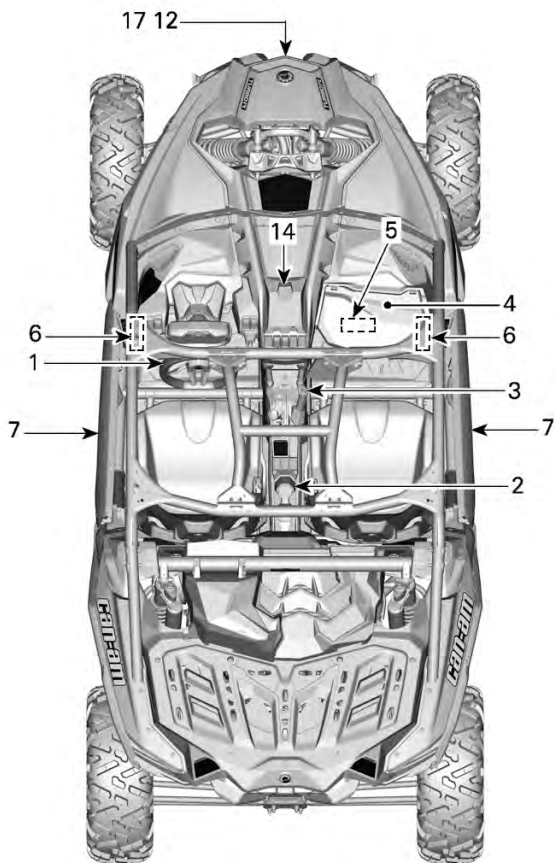

典型示例



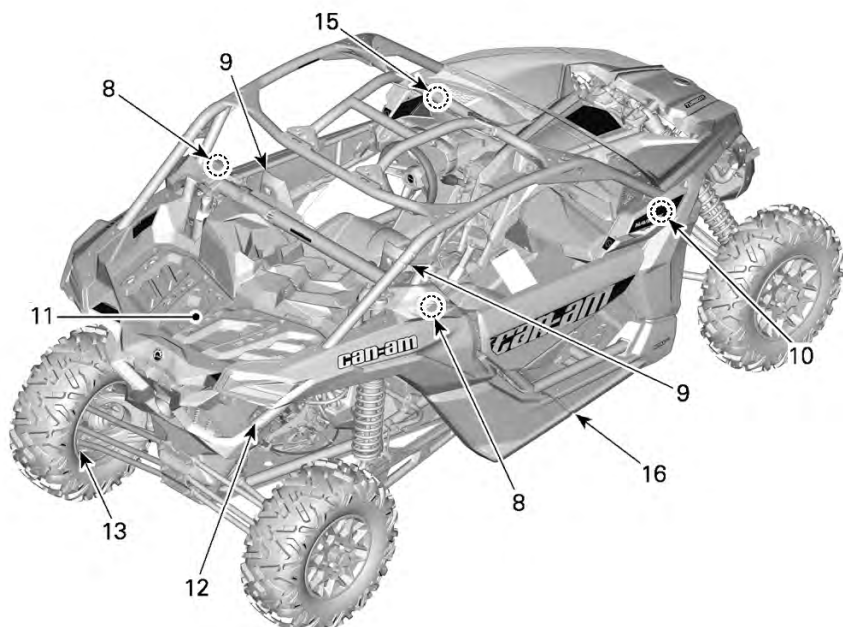

#### 典型示例

1. 倾斜式方向盘
2. 杯架
3. 乘客扶手
4. 手套箱
5. 工具套件
6. 搁脚板
7. 车门
8. 座椅安全带
9. 座椅
10. 油箱加注口盖
11. 货架
12. 挂接钩
13. 车轮刮土板
14. 12 V 电源插座
15. 中央后视镜
16. 底盘护杠和悬架臂护板
17. 绞盘

## 倾斜式转向

方向盘的高度可以进行调节。

调节方向盘的高度，使其正对您的胸部，而不是头部。

若要调节方向盘的高度：

1. 通过向您所在的方向拉动倾斜操纵杆解锁方向盘。
2. 向所需的方向移动方向盘。
3. 松开倾斜操纵杆以将方向盘锁定到位置。



1. 倾斜操纵杆

### ⚠ 警告

切勿在驾驶期间调节方向盘高度。否则可能失控。

## 杯托

两个杯托位于下方控制台的后方。

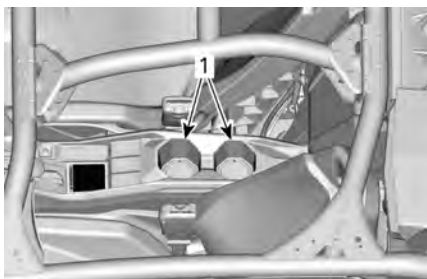

典型示例

1. 杯托

**注：**  
在不平坦的条件下驾驶时请勿使用杯托。

## 乘客扶手

一个乘客扶手位于控制台上，另一个位于右侧车门上。

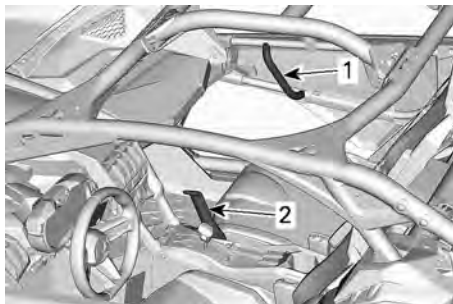

1. 车门扶手  
2. 控制台扶手

调整座椅位置，从而能够舒适牢固地抓住把手。相关调整程序，请参阅座椅。

握住扶手可以帮助乘客随着车辆的移动支撑自己，如果发生翻车，也可使手部和身体保持座舱内。

### ⚠ 警告

请勿将防滚架的任何一部分当做扶手使用。手部会被座舱外部的物体撞到或在翻车时被挤到。

## 手套箱

车辆配备有封闭的手套箱，用以携带较轻的物品。

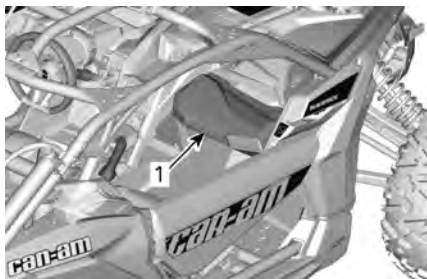

1. 手套箱

### 手套箱承载能力

最大载荷

5 kg

### 工具套件

提供配备基本工具的工具包。它位于手套箱中。



1. 工具套件

### 脚踏板

车辆为驾驶员与乘客配备有脚踏板以使其牢牢地将脚部放在车辆底板上，有助于在驾驶期间保持正确的身体姿势。



脚踏板有助于将腿部或脚部受伤的风险最小化。

务必穿着合适的鞋子。请参阅驾驶装备。

### 车门

车辆配备车门可帮助乘客使身体和四肢保持在车内，降低受伤风险。

车门还可阻挡树枝和其他异物进入乘客舱。

### 警告

切勿在车门未牢牢关闭的情况下操作车辆。



1. 车门已关闭且锁定到位

要解锁车门，则拉动锁栓带以释放锁栓。

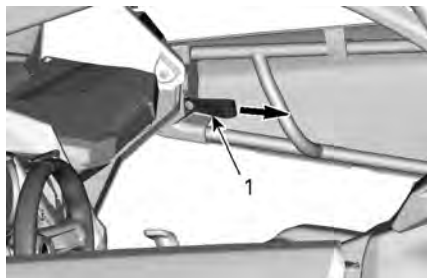

1. 锁栓带

### 座椅安全带

本车辆配备有三个座椅安全带，用以在发生碰撞、翻车或倾翻时保护驾驶

员和乘客。座椅安全带还可帮助乘客使身体和四肢保持在车内。

**警告**

始终正确地系好座椅安全带。座椅安全带可降低在撞车中受伤的风险，有助于在发生翻车或其他任何事故时使四肢保持在座舱内。在骑行之前，车上的每个人都应该知道如何快速解开座椅安全带。知晓如何正确解开座椅安全带是一项重要的技能，在紧急情况下可以挽救驾乘人员的生命。在发生事故或车辆故障时，能够迅速松开座椅安全带可以帮助您逃离车辆，避免火灾或沉没等潜在危险。此外，知晓如何快速松开座椅安全带也可以帮助其他人，如儿童或老人。

如果在以下情况下，驾驶员的座椅安全带没有系好：

- 点火开关转到 ON ( 打开 ) ，安全带指示灯将会闪烁。
- 发动机启动且换挡杆从 PARK ( 停车 ) 处移走，在平坦的地面上，车辆最大速度将被限制为大约 20 km/h。

**警告**

根据不同的斜坡，车辆可能达到更高或更低的速度。

为了提醒您系好座椅安全带，多功能仪表将显示以下消息：ENGINE LIMITATION ENGAGED FASTEN SEAT BELT ( 发动机无法发动，请系好座椅安全带 ) 。

**警告**

乘客的座椅安全带没有指示灯或消息。驾驶员负责乘客的安全，并应当保证乘客扣好座椅安全带。

**3 点式座椅安全带**



典型示例

1. 座椅安全带

**警告**

正确戴好座椅安全带。系上安全带并确认它们能够安全卡锁和解锁，然后确保它们紧贴身体系牢。确保安全带没有扭曲或缺陷。

座椅安全带配有滑动锁定片。

此装置可将座椅安全带锁定在调整位置。



典型示例 - 锁紧位置

1. 滑动锁定片

要系紧座椅安全带，将座椅安全带插销插入带扣中，然后拉动安全带以确保其正确系好。

通过向上拉安全带肩带来调节座椅安全带使其紧贴您的身体。



#### 典型示例

若要解开座椅安全带，按压座椅安全带扣上的红色按钮即可。

#### 4 点式座椅安全带

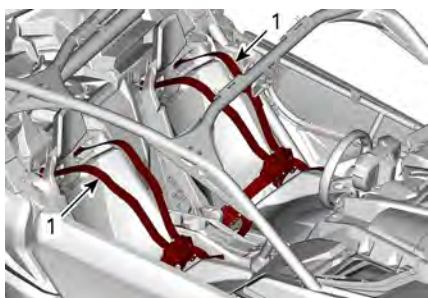

#### 典型示例

1. 座椅安全带

### ⚠ 警告

**正确戴好座椅安全带。**  
系上安全带并确认它们能够安全卡锁和解锁，然后确保它们紧贴身体系牢。  
**确保安全带没有扭曲或缺陷。**

要系紧座椅安全带，将座椅安全带插销插入带扣中，然后拉动安全带以确保其正确系好。



在两侧，通过向里拉安全腰带来调整座椅安全带使其紧贴您的身体。安全带扣必须位于腰身中心（尽可能低）。



要松开座椅安全带，请用一只手握住安全腰带，然后向外拉红色带。



若要解开座椅安全带，按压座椅安全带扣上的红色按钮即可。

## 座椅

### 座椅向前及向后调整

座椅可以向前及向后调整。

滑动调整杆，将座椅放置于所需位置，之后释放调整杆。

尝试将座椅向前及向后移动，确保座椅锁定到位。

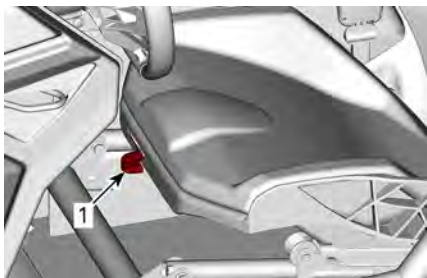

1. 调整杆

**警告**

车辆行驶时切勿调节座椅位置。

**座椅垫的拆卸和安装**

打开座椅垫固定片。

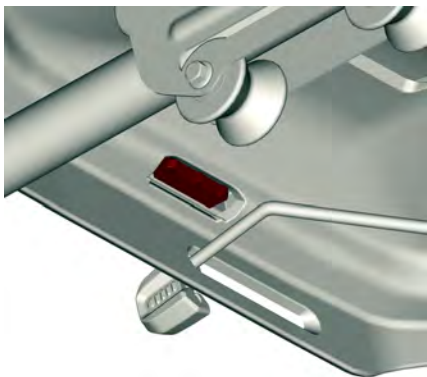

向上拉座椅垫后部，然后向后扯下座椅垫从而将其从座椅框架中松开。



要安装座椅，请反向执行拆卸程序。

**座椅的拆卸和安装**

拆卸座椅垫。

拆卸所有四个锚点。

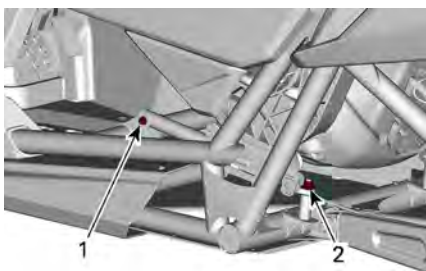

为方便观察已拆下零件

1. 前部锚点
2. 后部锚点

要安装锚点，应按照和拆卸程序相反的顺序进行安装，但请注意以下内容。

使用新螺母安装座椅。按照规格要求拧紧。

**警告**

安装座椅锚点时应使用新螺母。

**紧固扭矩**

后部锚点	71 ± 15 N·m
前部锚点	28 ± 3.5 N·m

**座椅高度调整**

座椅高度可通过锚点调整。请参阅座椅的拆卸和安装章节。

## 设置为高位

拆卸座椅垫。

拆卸固定后锚点的两个螺母。

拆卸固定前锚点的两个螺母。

按图所示，安装两个后锚点。使用新螺母。



### 高位后锚点

1. 固定螺帽
2. 座椅框架
3. 套管
4. 车架

按图所示，安装两个前锚点。使用新螺母。



### 前锚定点在高位置

1. 固定螺栓
2. 座椅支架

## 警告

安装座椅锚点时应使用新螺母。在驾驶车辆前，确保两个前锚点和两个后锚点都设置为相同的位置（高位或低位）。

按照规格要求拧紧螺帽。

## 紧固扭矩

后部锚点	$71 \pm 15 \text{ N}\cdot\text{m}$
前部锚点	$28 \pm 3.5 \text{ N}\cdot\text{m}$

## 设置为低位

拆卸座椅垫。

拆卸固定后锚点的两个螺母。

拆卸固定前锚点的两个螺母。

按图所示，安装两个后锚点。使用新螺母。



### 高位后锚点

1. 固定螺帽
2. 套管
3. 座椅框架
4. 车架

按图所示，安装两个前锚点。使用新螺母。



### 处于低位的前部调整机构

1. 固定螺栓
2. 支架

**警告**

安装座椅锚点时应使用新螺母。在驾驶车辆前，确保两个前锚点和两个后锚点都设置为相同的位置（高位或低位）。

按照规格要求拧紧螺帽。

**紧固扭矩**

后部锚点	$71 \pm 15 \text{ N}\cdot\text{m}$
前部锚点	$28 \pm 3.5 \text{ N}\cdot\text{m}$

**油箱加注口盖**

打开油箱加注口盖罩。

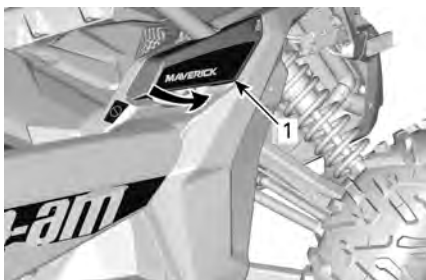

1. 油箱加注口盖罩。

油箱加注口盖位于车辆右侧前部。



1. 油箱加注口盖

请参阅燃油章节，以了解关于加油步骤和燃油要求的信息。

**货架**

货架可方便携带设备和各种其他货物。但是不得使用货架搭载乘客。

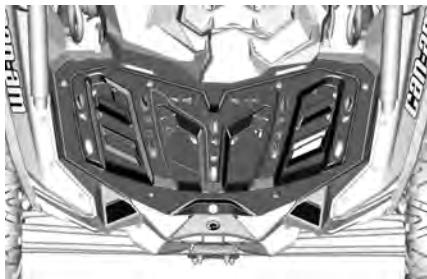

货架

**警告**

- 不要用货架载客。
- 货物不得影响驾驶员的视线，或影响其操纵车辆的能力。
- 不要让车辆超载。
- 务必确保所有货物牢固固定并不会从货架中突出。
- 切勿使用货架装载汽油罐或任何危险液体。

请参阅技术规格章节，以了解货物重量建议。

**挂接钩**

是指可用于拖救被困车辆的便捷长钩。

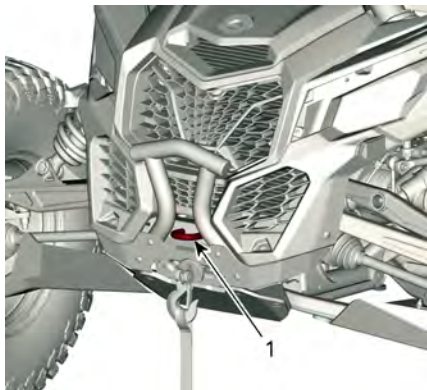

1. 前部挂接钩



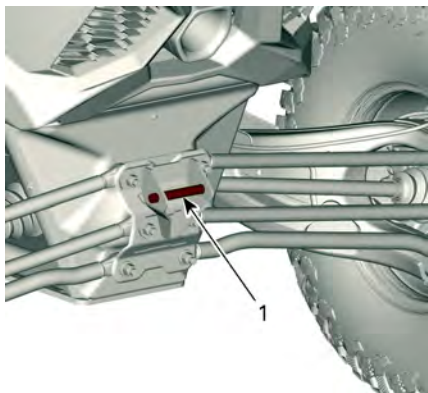

所有型号

1. 后部挂接钩

### 备注

挂接钩设计用于拖曳被卡住的车  
辆，不应用于携带重物或安装可能  
造成挂接点超负荷的滑轮或其他机  
械装置。不遵循此说明，可能导致  
车辆框架受损。

### 车轮刮土板

位于后轮内，用于减少车轮中可能损  
坏车轮内零件的泥土大量累积。



1. 车轮刮土板

检查车轮刮土板的状况。如有任何部  
位的磨损超过磨损极限，则予以更  
换。



1. 磨损极限

### 12 V 电源插座

便于使用手持式聚光灯或其他便携式  
设备。



1. 12 V 电源插座

使用时取下保护盖。使用后务必重新  
装上保护盖以防恶劣天气。

### 中央后视镜

(如配备)

本车配备有中央后视镜。

请注意后视镜中出现的物体看起来比  
实际距离近。

可根据驾驶员偏好调整后视镜。

要调节后视镜，则先松开后视镜背后  
的旋钮，然后再拧紧，从而将后视镜  
固定在合适的位置。

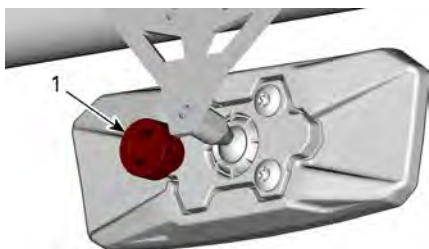

后视镜之后

1. 旋钮

**警告**

切勿在骑行期间调节后视镜。否则可能会失控。

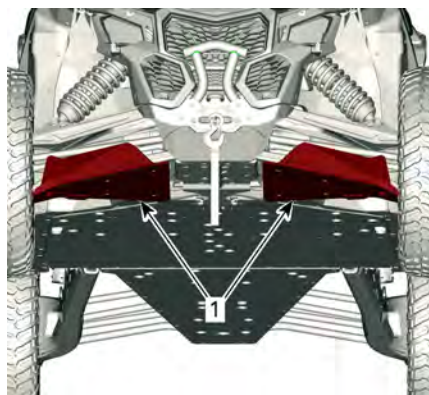

1. A形臂护板

**底盘护杠和悬架臂护板 (如有配备)**

为较低车身提供保护的 UHMW 底盘护杠。

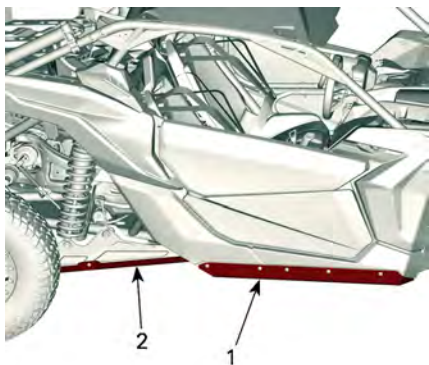

1. 底盘护杠  
2. 拖臂护板

**绞盘 (如果装备)**

**警告**

避免重伤或死亡或重要部件损坏。

- 拖运期间，切勿使用绞盘缆绳/绳索来固定车辆。
- 行驶时，切勿将绞车缆绳/绳索连接到承载物品或其他车辆上。
- 只能使用绞盘帮助陷住（雪地、泥地等）的车辆。
- 拖拉重物之前，请务必参阅绞盘制造商的说明书。

绞盘可使用位于上方控制台的绞盘控制开关在车内进行驱动。

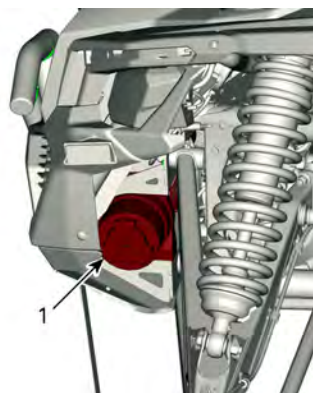

1. 绞盘

**注：**  
高强度长时间使用绞盘可能导致电池放电。

下面的建议有助于降低电池放电的风险：

总是手动退绕：使用把手解锁线缆，然后推动挂钩皮带以退绕。

建议在绞盘工作时让车辆也处于运行状态。不要在绞盘停止后立即停止车辆以给电池充电。

另外，在绞盘工作 30 秒以上时，建议提升发动机转速（不超过 3000 RPM）以提升蓄电池的充电效率。

**注：**  
在增加发动机转速之前请确保车辆处于空挡。

正确的绞盘操作，请参阅随车辆附带的绞盘指南。

繁重地使用绞盘可能导致内置电路断路器暂时关闭。在这种情况下，请稍等一下，然后继续绞动。断路器一旦凉下来就会自动打开。

## 4.5 英寸数字显示屏

### 多功能显示区

#### 下部显示区

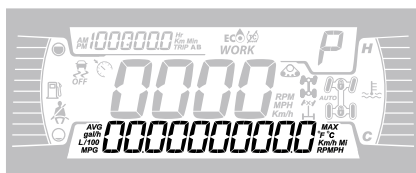
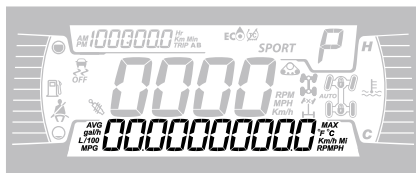
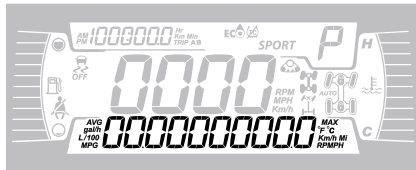
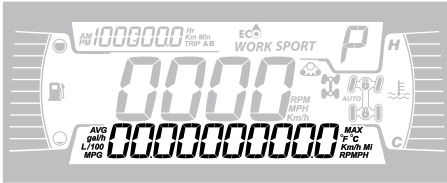
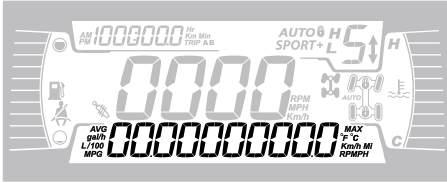

可显示以下内容：

- RPM
- 速度统计信息
- 发动机温度
- 蓄电池电压
- 设置
- 消息

按下部按钮可以更改所显示的信息。

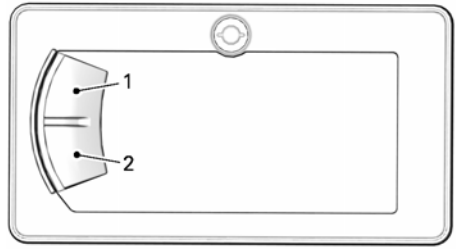

1. Upper 按钮
2. Lower 按钮

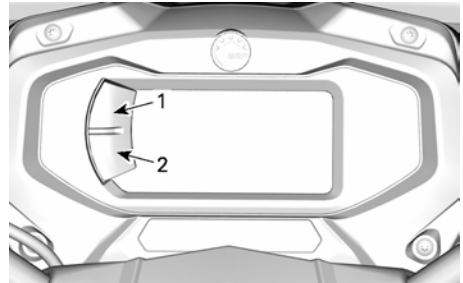

1. Upper 按钮
2. Lower 按钮

### 左侧显示区

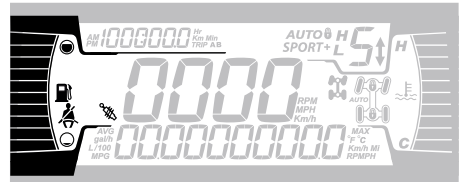

左侧显示区内容包含：

- 燃油液位指示灯
- 安全带图标
- Smart-Shox 悬架图标 (如配备)

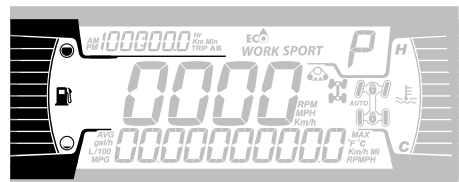

左侧显示区内容包含：

- 燃油液位指示灯

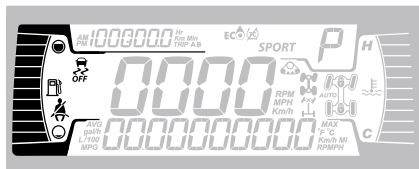

左侧显示区内容包含：

- 燃油液位指示灯
- 安全带图标
- 牵引控制图标（如配备）

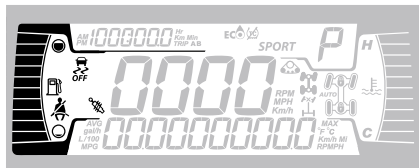

左侧显示区内容包含：

- 燃油液位指示灯
- 安全带图标
- 牵引控制图标（如配备）
- Smart-Shox 悬架图标（如配备）

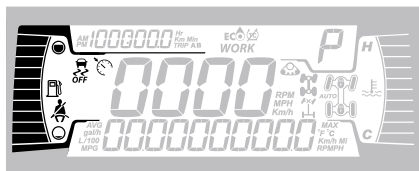

左侧显示区内容包含：

- 燃油液位指示灯
- 安全带图标
- 牵引控制图标（如配备）
- 多用限速器（如配备）

右侧显示区

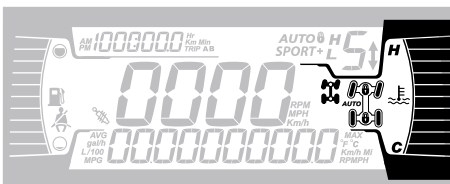

右侧显示区内容包含：

- 发动机温度

- 2WD/4WD/差速器锁

图标	描述
	2x4 图标
	4x4 图标
	前差速器锁

右侧显示区

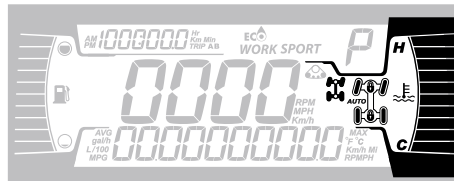

左侧显示区内容包含：



- 发动机温度
- 2X4/4X4 指示符号（如配备）
- 前差速器锁 - Visco-4Lok 图标（如配备）

图标	描述
	2x4 图标
	4x4 图标
	前差速器锁 - Visco-4Lok 图标

左侧显示区内容包含：



- 发动机温度

## - 2X4/4X4 指示符号

图标	描述
	2x4 图标
	4x4 图标



左侧显示区内容包含：

- 发动机温度
- 4X4 / 6X6 指示符号

图标	描述
	4x6 图标
	6x6 图标

左侧显示区内容包含：

- 发动机温度
- 4X4 / 6X6 指示符号

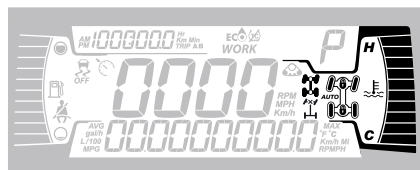

图标	描述
	4x6 图标
	6x6 图标

## 右侧显示区



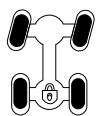

左侧显示区内容包含：

- 发动机温度
- 2X4/4X4 指示符号
- 后差速锁

图标	描述
	2x4 图标
	4x4 图标
	后差速器锁

左侧显示区内容包含：

- 发动机温度
- 4X4 / 6X6 指示符号

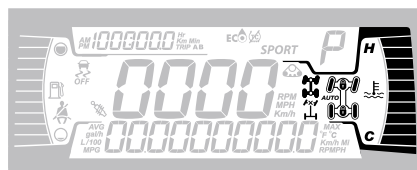
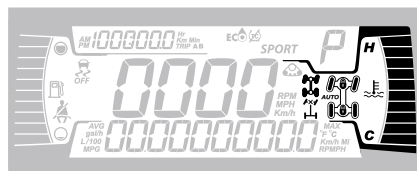

图标	描述
	4x6 图标
	6x6 图标

## 右侧显示区



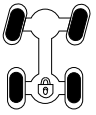

左侧显示区内容包含：

- 发动机温度
- 2X4/4X4 指示符号
- 后差速锁

图标	描述
	2x4 图标
	4x4 图标
	后差速器锁

左侧显示区内容包含：

- 发动机温度
- 2X4/4X4 指示符号 (如配备)
- 前差速器锁 - Smart-Lok 图标 (如配备)

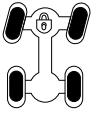
图标	描述
	2x4 图标
	4x4 图标
	前差速器锁 - Smart-Lok 图标

## 中央显示区

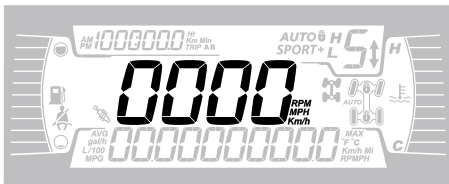

以 Km/h (或 MPH) 显示车速，或显示转速 (RPM)。



中央显示区包含：

- 以 Km/h (或 MPH) 显示车速，或显示转速 (RPM)。
- 履带套件已激活 (如配备)

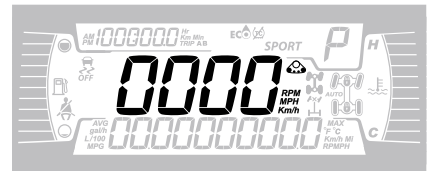

中央显示区包含：

- 以 Km/h (或 MPH) 显示车速，或显示转速 (RPM)。
- 履带套件已激活 (如配备)

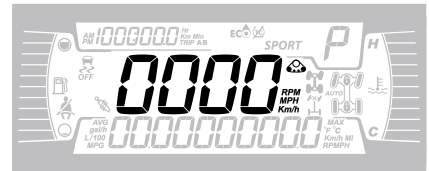

中央显示区包含：

- 以 Km/h (或 MPH) 显示车速，或显示转速 (RPM)。
- 履带套件已激活 (如配备)

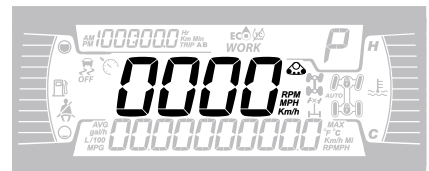

中央显示区包含：

- 以 Km/h ( 或 MPH ) 显示车速，或显示转速 (RPM)。
- 履带套件已激活 ( 如配备 )

- H ( 高速 )
- L ( 低速 )
- - ( 无效的范围 )

## 变速器位置显示区

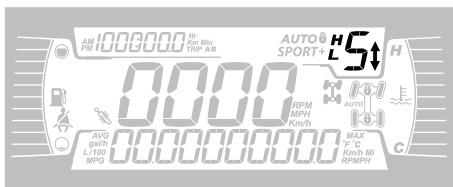

此显示区显示变速器的档位：

- P ( 停车 )
- R ( 倒档位置 )
- N ( 空档位置 )
- H ( 高速 )
- L ( 低速 )
- 1 档至 7 档
- - ( 无效的范围 )

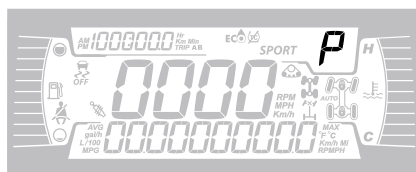

此显示区显示变速器的档位：

- P ( 停车 )
- R ( 倒档位置 )
- N ( 空档位置 )
- H ( 高速 )
- L ( 低速 )
- - ( 无效的范围 )

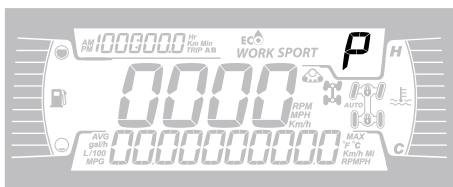

此显示区显示变速器的档位：

- P ( 停车 )
- R ( 倒档位置 )
- N ( 空档位置 )
- H ( 高速 )
- L ( 低速 )
- - ( 无效的范围 )

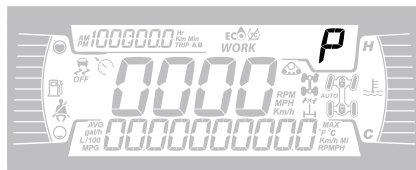

此显示区显示变速器的档位：

- P ( 停车 )
- R ( 倒档位置 )
- N ( 空档位置 )
- H ( 高速 )
- L ( 低速 )
- - ( 无效的范围 )

## 发动机模式显示

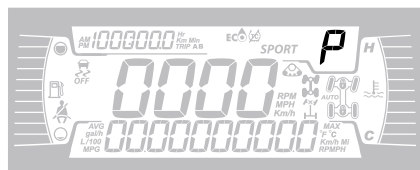

此显示区显示变速器的档位：

- P ( 停车 )
- R ( 倒档位置 )
- N ( 空档位置 )

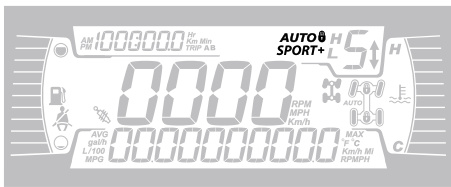

模式显示区显示选定的驾驶模式：

- 自动
- 正常 ( 不显示 )
- 运动
- SPORT+



-  : 在“自动”模式下换挡拨杆会停用。

发动机模式	激活时的消息
普通	正常模式
Sport	运动模式
Sport+	强运动模式

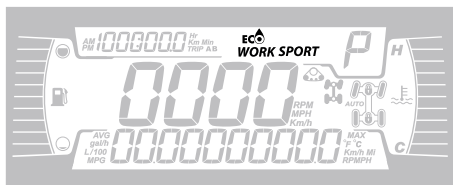

发动机模式显示可显示选定的操作模式：

- 经济或工作（依据车辆配置而定）
- 运动

要更改模式，请先按住向下按钮，然后短按向下按钮，即可在可用的模式之间来回切换。

发动机模式	激活时的消息
经济	ECO 模式
工作	工作模式
Sport	运动模式

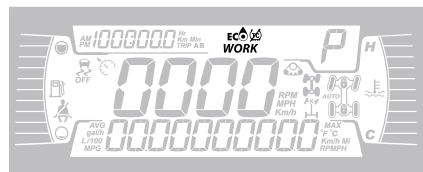

发动机模式显示可显示选定的操作模式：

- 经济模式关闭（什么都不显示）
- 经济
- 工作

要更改模式，请先按住向下按钮，然后短按向下按钮，即可在可用的模式之间来回切换。

发动机模式	激活时的消息
Eco OFF (经济省油模式关闭)	经济模式关闭
经济	ECO 模式
工作	工作模式

牵引控制图标  也会在此区域显示。

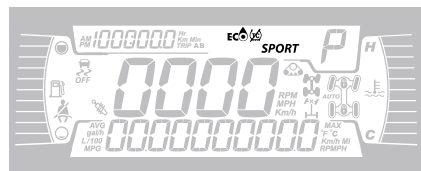
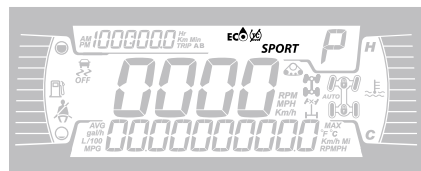

模式显示区显示选定的驾驶模式：

- 经济模式关闭（什么都不显示）
- 经济
- 工作

要更改模式，请先按住向下按钮，然后短按向下按钮，即可在可用的模式之间来回切换。

发动机模式	激活时的消息
Eco OFF (经济省油模式关闭)	经济模式关闭
经济	ECO 模式
工作	工作模式

牵引控制图标  也会在此区域显示。

## 行程显示

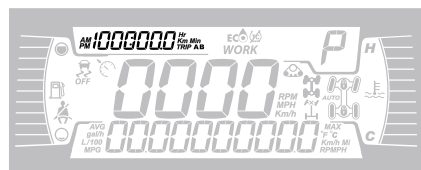
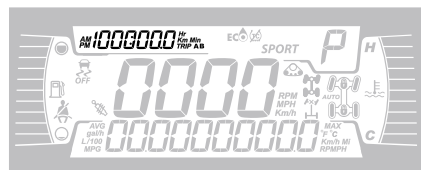
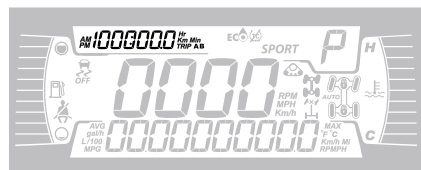
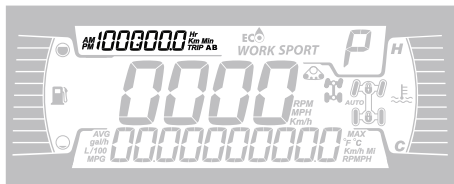
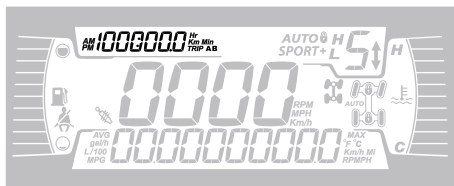

此显示区显示行程信息：

- 累计行程里程表
- 行程 A
- 行程 B
- 车辆计时表
- 时钟

按上部按钮可以更改所显示的信息。

按住上部按钮可重置“行程 A/B”表。

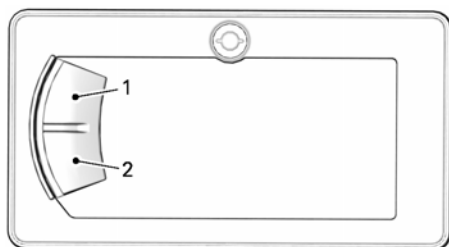

1. Upper 按钮
2. Lower 按钮

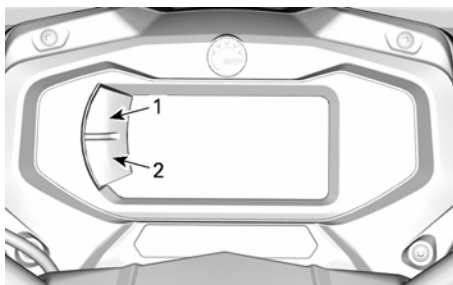





1. Upper 按钮
2. Lower 按钮



## 指示灯

### 警告与指示灯



警告与指示灯	
	橙色 - 车辆故障
	蓝色 - 远光灯
	红色 - 发动机温度过高。
	绿色 - 空档
	红色 - 制动锁定杆接合，或制动系统发生故障



警告与指示灯	
	红色 - 电池电压过低，或发生电气系统问题
	红色 - 机油压力低 发动机关机时常亮
	橙色 - 燃油液位低
	橙色 亮起：摩托艇排放控制系统发生故障 闪烁：发动机出现问题，缓行返回模式被激活。请立即将摩托艇送修。

警告与指示灯	
	红色 - 机油压力低 发动机关机时常亮
	橙色 - 燃油液位低
	橙色 亮起：摩托艇排放控制系统发生故障 闪烁：发动机出现问题，缓行返回模式被激活。请立即将摩托艇送修。



警告与指示灯	
	绿色 - 闪光灯 危险警告闪光灯 - 所有前后转向信号灯都将闪烁
	橙色 - 车辆故障
	蓝色 - 远光灯
	红色 - 发动机温度过高。
	绿色 - 空档
	红色 - 制动锁定杆接合，或制动系统发生故障
	红色 - 电池电压过低，或发生电气系统问题
	橙色 - ABS 系统故障

警告与指示灯	
	绿色 - 闪光灯 危险警告闪光灯 - 所有前后转向信号灯都将闪烁
	橙色 - 车辆故障
	蓝色 - 远光灯
	红色 - 发动机温度过高。
	绿色 - 空档
	红色 - 制动锁定杆接合，或制动系统发生故障
	红色 - 电池电压过低，或发生电气系统问题
	红色 - 机油压力低 发动机关机时常亮



警告与指示灯	
	橙色 - 燃油液位低
	<p>橙色 亮起：摩托艇排放控制系统发生故障</p> <p>闪烁：发动机出现问题，缓行返回模式被激活。请立即将摩托艇送修。</p>

## 图标与指示符

图标与指示符	
<i>SPORT</i>	- 表示选择了 SPORT 模式。
<i>WORK</i>	- 表示选择了工作模式。
	<ul style="list-style-type: none"> <li>- 亮起表示需要进行维护。</li> <li>- 向经授权的 Can-Am Off-road 经销商或自己选定的人员寻求保养。</li> </ul>
	- 履带套件已激活 (如已安装)。

图标与指示符	
<i>SPORT</i>	- 表示选择了 SPORT 模式。
<i>WORK</i>	- 表示选择了工作模式。
	<ul style="list-style-type: none"> <li>- 亮起表示需要进行维护。</li> <li>- 向经授权的 Can-Am Off-road 经销商或自己选定的人员寻求保养。</li> </ul>
	- 履带套件已激活 (如已安装)。
	- 表示前差速器锁 - Visco-4Lok 已激活。此选项可用时。

图标与指示符	
<i>SPORT</i>	- 表示选择了SPORT 模式。
<i>WORK</i>	- 表示选择了工作模式。
	- 亮起表示需要进行维护。 - 向经授权的 Can-Am Off-road 经销商或自己选定的人员寻求保养。
	- 履带套件已激活 (如已安装)。
	- 表示前差速器锁 - Visco-4Lok 已激活。此选项可用时。
	- 表示选择了限速器。 - 此选项可用时。

图标与指示符	
<i>SPORT</i>	- 表示选择了SPORT 模式。
<i>WORK</i>	- 表示选择了工作模式。
	- 亮起表示需要进行维护。 - 向经授权的 Can-Am Off-road 经销商或自己选定的人员寻求保养。
	- 履带套件已激活 (如已安装)。
	- 表示前差速器锁 - Visco-4Lok 已激活。此选项可用时。
	- 表示选择了限速器。 - 此选项可用时。



图标与指示符	
<i>SPORT</i>	- 表示选择了SPORT 模式。
<i>WORK</i>	- 表示选择了工作模式。
	- 履带套件已激活 (如已安装)。
	- 亮起表示需要进行维护。 - 向经授权的 Can-Am Off-road 经销商或自己选定的人员寻求保养。

图标与指示符	
<b>WORK</b>	表示选择了工作模式。
	表示选择了 ECO 模式。
	亮起时，表示车辆停在原处时没有扣上座椅安全带。如果车辆行驶时没有扣上座椅安全带，则此图标会闪烁。
	履带套件已激活（如有配备）
	<ul style="list-style-type: none"> <li>- 表示选择了多用限速器。</li> <li>- 此选项可用时。</li> </ul>

图标与指示符	
<b>SPORT</b>	- 表示选择了 SPORT 模式。
	- 表示选择了 ECO 模式。

图标与指示符	
	亮起时，表示车辆停在原处时没有扣上座椅安全带。如果车辆行驶时没有扣上座椅安全带，则此图标会闪烁。
	<ul style="list-style-type: none"> <li>- 亮起表示需要进行维护。</li> <li>- 向经授权的 Can-Am Off-road 经销商或自己选定的人员寻求保养。</li> </ul>
	- 履带套件已激活（如已安装）。
	- 表示前差速器锁定 - Smart-Lok 已激活。（如配备）

图标与指示符	
<b>SPORT</b>	表示选择了 SPORT 模式。
	<p>亮起时，表示车辆停在原处时没有扣上座椅安全带。</p> <p>如果车辆行驶时没有扣上座椅安全带，则此图标会闪烁。</p>

图标与指示符	
	亮起表示需要进行维护。  向经授权的 Can-Am 经销商或自己选定的人员寻求保养。
	亮起表示换挡拨杆已被停用。  按住 M 按钮 5 秒以上可重新启用换挡拨杆。

## 设置

这些用于导航菜单的按钮位于 LCD 显示屏的左侧。

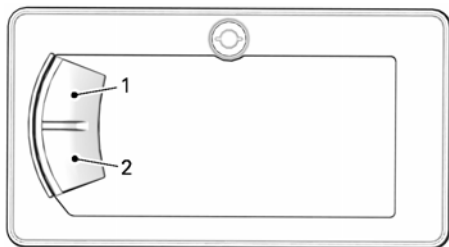

1. Upper 按钮
2. Lower 按钮

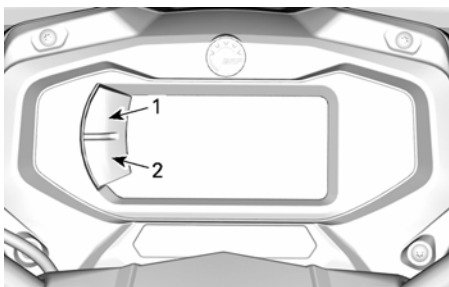

1. Upper 按钮
2. Lower 按钮

## 设置

使用下部按钮选择 **SETTINGS** (设置) 然后按住, 便可进入设置菜单。

## 保养重置

**注:**  
仅在显示了保养图标时。

使用向下按钮, 选择 **RES MAINT** (重置保养信息) 然后按住不放, 便可重置保养信息。

## 故障代码

只有至少激活一个代码时可用。

使用向下按钮, 选择 **CODES** (代码) 并按住不放以查看激活的故障代码。

故障代码将在下部显示区上滚动显示。

## 重置统计信息

使用下部按钮选择 **RESET STAT** (重置统计信息) 然后按住, 便可进行重置。

## 单位选择

此多功能仪表出厂时预设为英制单位, 但可以将其更改为公制单位。

使用下部按钮选择 **UNITS** (单位) 然后按住按钮, 便可更改单位。

## 设置时钟

所有以下措施必须使用向下按钮执行。

1. 选择 **CLOCK** (时钟) 并按住不放以调整时钟。
2. 按该按钮以选择时钟显示屏。
3. 按住该按钮, 持续 1 秒。
4. 按该按钮选择使用分为上午和下午的 12 小时制, 或使用 24 小时制。
5. 按住该按钮, 以确认所作的选择。
6. 按下该按钮以更改时间中的小时 (小时数字闪烁)。
7. 按住该按钮, 以确认所作的小时选择。

- 按该按钮切换到分钟（分钟部分将闪烁）。
- 按住该按钮，以确认所作的分钟选择。

### **设置语言**

仪表的显示语言可以更改。

请咨询经授权的 Can-Am Off-road 经销商了解可用的语言，并根据您的偏好设置仪表。

### **设置亮度**

LCD 显示屏的亮度可以调整。

使用向下按钮，选择 **BRIGHTNESS**（亮度）并按住不放以更改亮度。

使用向下按钮调整亮度后，可按住该按钮不放以确认所选的值。



## 7.6" 数字显示区 (小键盘)

### 多功能显示区



**警告**

切勿在驾驶期间调节显示区，否则可能会失控。

### 下部显示区

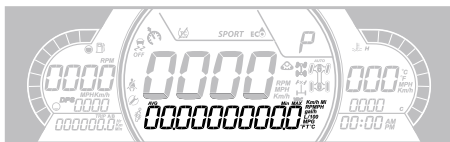

可显示以下内容：

- RPM
- 速度统计信息
- 发动机温度
- 蓄电池电压
- 设置
- 消息
- 当前 DPS 模式

SPEED STAT (速度统计信息) 显示区显示最大车速和平均车速。按住 MENU 或 OK 按钮并持续 1 秒钟可将其重置。

### 左侧显示区

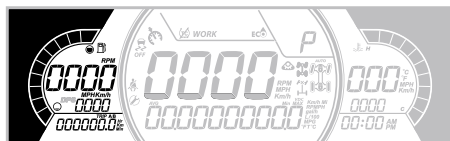
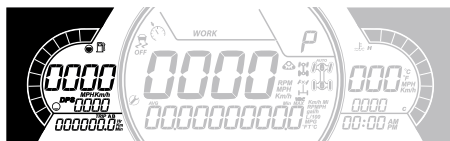
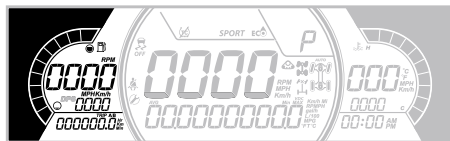
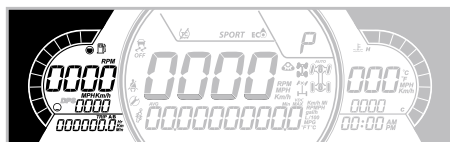

左侧显示区内容包含：

- 燃油液位指示灯
- 单程里程计 (A - B)
- 里程表
- 车辆计时表
- DPS 指示符
- RPM
- 车速

注：

当此处显示车速时，中央部分会自动显示转速，反之亦然。

### 右侧显示区

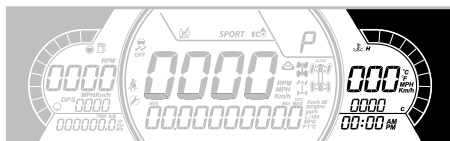
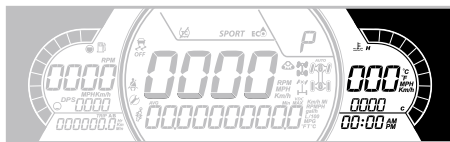

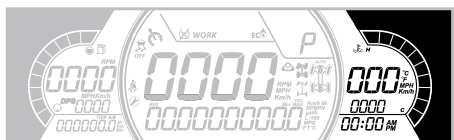
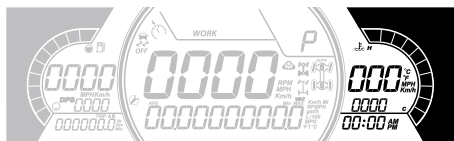

右侧显示区内容包含：

- 发动机温度
- 时钟
- 多用限速器指示符

当中央显示区显示除速度以外的其他信息时，此显示区的速度指示符将被激活。除此之外的情况不会显示任何信息。

### 中央显示区



可显示以下内容：

- RPM
- 车速

### 变速器位置显示区

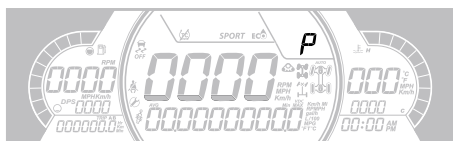

此显示区显示变速箱的档位：

- P ( 停车 )
- R ( 倒档位置 )
- N ( 空档位置 )
- H ( 高速 )
- L ( 低速 )
- - ( 无效的档位 )

### 发动机模式显示

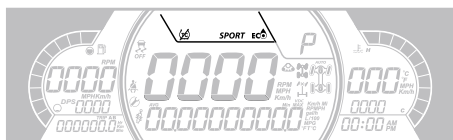

发动机模式显示可显示选定的操作模式：

- 运动
- 经济

激活和停用某种模式时，会显示如下所示的有关所选模式的消息：

发动机模式	激活时的消息
Sport	运动模式
经济	ECO 模式

牵引控制图标  也会在此区域显示。

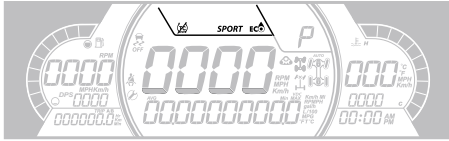

发动机模式显示可显示选定的操作模式：

- 运动
- 经济

激活和停用某种模式时，会显示如下所示的有关所选模式的消息：

发动机模式	激活时的消息
Sport	运动模式
经济	ECO 模式

牵引控制图标  也会在此区域显示。

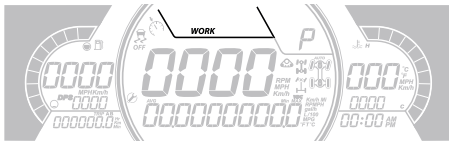

发动机模式显示可显示选定的操作模式：

- 工作

激活和停用某种模式时，会显示如下所示的有关所选模式的消息：

发动机模式	激活时的消息
工作	工作模式

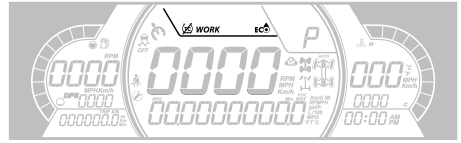

发动机模式显示可显示选定的操作模式：

- 经济模式关闭 (什么都不显示)
- 经济
- 工作

要更改模式，请先按住向下按钮，然后短按向下按钮，即可在可用的模式之间来回切换。

发动机模式	激活时的消息
Eco OFF (经济省油模式关闭)	经济模式关闭
经济	ECO 模式
工作	工作模式



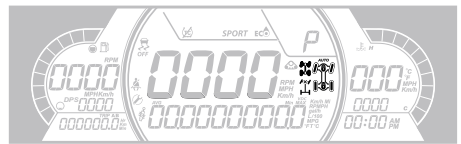

牵引控制图标  也会在此区域显示。

## 中间偏右的显示区



中间偏右的显示区显示选定的运行模式：

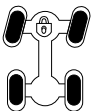

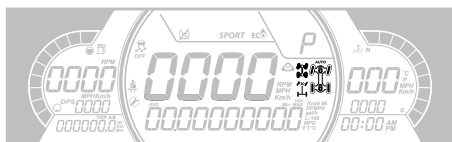

- 2X4
- 4X4
- 前差速器锁 (Smart-Lok)
- 履带套件已激活 (如已安装)。

图标	描述
	2x4 图标
	4x4 图标
	前差速器锁
	履带套件已激活 (如已安装)。



中间偏右的显示区显示选定的运行模式：

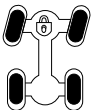

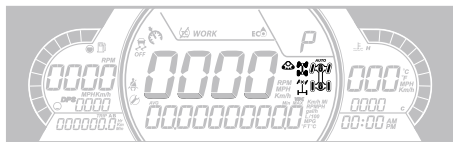

- 2X4
- 4X4
- 前差速器锁 (Smart-Lok)
- 履带套件已激活 (如已安装)。

图标	描述
	2x4 图标
	4x4 图标
	前差速器锁
	履带套件已激活 (如已安装)。



中间偏右的显示区显示选定的运行模式：

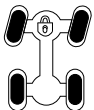

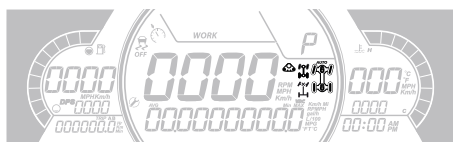

- 2X4
- 4X4
- 前差速器锁 (Smart-Lok)
- 履带套件已激活 (如已安装)。

图标	描述
	2x4 图标
	4x4 图标
	前差速器锁
	履带套件已激活 (如已安装)。

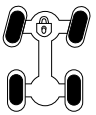

中间偏右的显示区显示选定的运行模式：

- 2X4
- 4X4
- 前差速器锁
- 履带套件已激活 (如已安装)。



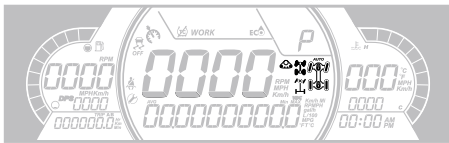

图标	描述
	2x4 图标
	4x4 图标
	前差速器锁
	履带套件已激活 (如已安装)。

### 中间偏右的显示区

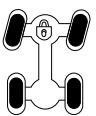

中间偏右的显示区显示选定的运行模式：

- 4X6
- 6X6
- 前差速器锁 (Smart-Lok)
- 履带套件已激活 (如已安装)。

图标	描述
	4x6 图标
	6x6 图标
	前差速器锁
	履带套件已激活 (如已安装)。

### 中间偏左的显示区

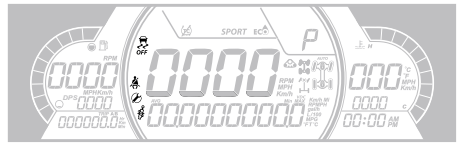

中间偏左的显示区内容包含：

- 牵引控制图标
- 座椅安全带提示符号
- 保养提示符号
- Smart-Shox 悬架

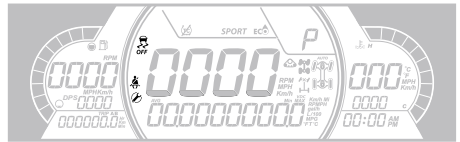

中间偏左的显示区内容包含：

- 牵引控制图标
- 座椅安全带提示符号
- 保养提示符号

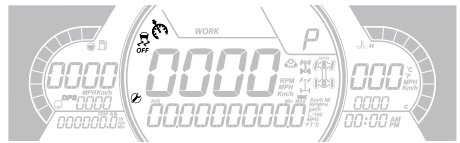

中间偏左的显示区内容包含：

- 限速器 (T 类型号)
- 牵引控制图标 (T 类型号)
- 保养提示符号

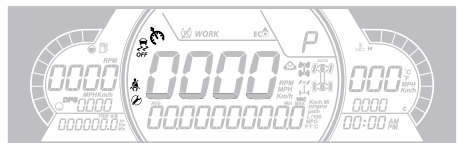

中间偏左的显示区内容包含：

- 多用限速器
- 牵引控制图标
- 座椅安全带提示符号
- 保养提示符号

## 指示灯

## 警告与指示灯



警告与指示灯	
	橙色 - 车辆故障
	蓝色 - 远光灯
	红色 - 发动机温度过高。
	绿色 - 空档
	红色 - 制动锁定杆接合, 或制动系统发生故障
	红色 - 电池电压过低, 或发生电气系统问题
	红色 - 机油压力低 发动机关机时常亮
	橙色 - 燃油液位低
	<p>橙色</p> <p><b>亮起:</b> 摩托艇排放控制系统发生故障</p> <p><b>闪烁:</b> 发动机出现问题, 缓行返回模式被激活。请立即将摩托艇送修。</p>



警告与指示灯	
	绿色 - 闪光灯
	危险警告闪光灯 - 所有前后转向信号灯都将闪烁

警告与指示灯	
	橙色 - 车辆故障
	蓝色 - 远光灯
	红色 - 发动机温度过高。
	绿色 - 空档
	红色 - 制动锁定杆接合, 或制动系统发生故障
	红色 - 电池电压过低, 或发生电气系统问题
	橙色 - ABS 系统故障
	红色 - 机油压力低 发动机关机时常亮
	橙色 - 燃油液位低
	<p>橙色</p> <p><b>亮起:</b> 摩托艇排放控制系统发生故障</p> <p><b>闪烁:</b> 发动机出现问题, 缓行返回模式被激活。请立即将摩托艇送修。</p>







警告与指示灯	
	绿色 - 闪光灯
	危险警告闪光灯 - 所有前后转向信号灯都将闪烁
	橙色 - 车辆故障



警告与指示灯	
	蓝色 - 远光灯
	红色 - 发动机温度过高。
	绿色 - 空档
	红色 - 制动锁定杆接合，或制动系统发生故障
	红色 - 电池电压过低，或发生电气系统问题
	红色 - 机油压力低 发动机关机时常亮
	橙色 - 燃油液位低
	橙色 亮起：摩托艇排放控制系统发生故障 闪烁：发动机出现问题，缓行返回模式被激活。请立即将摩托艇送修。

## 图标与指示符

图标与指示符	
	- 表示选择了SPORT模式。
	- 表示选择了工作模式。
	- 亮起表示需要进行维护。 - 向经授权的Can-Am Off-road 经销商或自己选定的人员寻求保养。
	- 履带套件已激活（如已安装）。
	- 表示前差速器锁 - Visco-4Lok 已激活。 此选项可用时。









图标与指示符	
<i>SPORT</i>	- 表示选择了SPORT 模式。
<i>WORK</i>	- 表示选择了工作模式。
	- 亮起表示需要进行维护。 - 向经授权的 Can-Am Off-road 经销商或自己选定的人员寻求保养。
	- 履带套件已激活 (如已安装)。
	- 表示前差速器锁 - Visco-4Lok 已激活。此选项可用时。
	- 表示选择了限速器。 - 此选项可用时。







图标与指示符	
<i>WORK</i>	表示选择了工作模式。
<i>ECO</i>	表示选择了 ECO 模式。
	亮起时, 表示车辆停在原处时没有扣上座椅安全带。如果车辆行驶时没有扣上座椅安全带, 则此图标会闪烁。
	亮起表示需要进行维护。向经授权的 Can-Am 经销商或自己选定的人员寻求保养。

图标与指示符	
	履带套件已激活 (如有配备)
	- 表示选择了多用限速器。 - 此选项可用时。



图标与指示符	
<i>WORK</i>	表示选择了工作模式。
<i>ECO</i>	表示选择了 ECO 模式。
	亮起时, 表示车辆停在原处时没有扣上座椅安全带。如果车辆行驶时没有扣上座椅安全带, 则此图标会闪烁。
	亮起表示需要进行维护。向经授权的 Can-Am 经销商或自己选定的人员寻求保养。
	履带套件已激活 (如有配备)
	- 点亮: HDC 被激活或 ABS 模块存在故障时 - 闪烁: TCS、HD C、BTC 或 DTC 进行干预时。
	- 表示选择了限速器。 - 此选项可用时。



图标与指示符	
	- 表示选择了 SPORT 模式。
	- 表示选择了 ECO 模式。
	- 亮起时, 表示车辆停在原处时没有扣上座椅安全带。 - 如果车辆行驶时没有扣上座椅安全带, 则此图标会闪烁。
	- 亮起表示需要进行维护。 - 向经授权的 Can-Am Off-road 经销商或自己选定的人员寻求保养。
	- 点亮: HDC 被激活或 ABS 模块存在故障时 - 闪烁: TCS、HDC、BT C 或 DTC 进行干预时。
	履带套件已激活 (如有配备)
	- 表示前差速器锁定。此选项可用时。
	- 表示“牵引控制系统”已停用。 - 该系统不会降低发动机功率, 但会降低驾驶稳定性。 - 因此, 必须谨慎驾驶。
	- 表示选择了限速器。

图标与指示符	
	- 表示选择了 SPORT 模式。
	- 表示选择了 ECO 模式。
	- 亮起时, 表示车辆停在原处时没有扣上座椅安全带。 - 如果车辆行驶时没有扣上座椅安全带, 则此图标会闪烁。
	- 亮起表示需要进行维护。 - 向经授权的 Can-Am Off-road 经销商或自己选定的人员寻求保养。
	履带套件已激活 (如有配备)
	- 表示前差速器锁定。此选项可用时。

图标与指示符	
	- 表示选择了 SPORT 模式。
	- 表示选择了 ECO 模式。
	- 亮起时, 表示车辆停在原处时没有扣上座椅安全带。 - 如果车辆行驶时没有扣上座椅安全带, 则此图标会闪烁。
	- 亮起表示需要进行维护。 - 向经授权的 Can-Am Off-road 经销商或自

图标与指示符	
	已选定的人员寻求保养。
	履带套件已激活 (如有配备)
	- 表示前差速器已锁定 - Smart-Lok 此选项可用时。

## 设置

### 设置

使用小键盘上的 MENU 按钮, 选择 **SETTINGS** (设置) 并按住不放以进入设置菜单。

此时除了按住 MENU 按钮外, 也可按下 OK 按钮, 效果相同。



### 5 按钮的小键盘

1. DRIVE MODE 按钮
2. MENU 按钮
3. OK 按钮
4. TRIP 按钮
5. DPS 按钮

## 保养重置

**注：**  
仅在显示了保养图标时。

使用 MENU 按钮, 选择 **RES MAINT** (重置保养) 并按住不放以重置保养。

## 故障代码

只有至少激活一个代码时可用。

使用 MENU 按钮, 选择 **CODES** (代码) 并按住不放以查看激活的故障代码。

故障代码将在下部显示区上滚动显示。

## 重置统计信息

使用 MENU 按钮, 选择 **RESET STAT** (重置统计信息) 并按住不放以重置统计信息。

## 单位选择

此多功能仪表出厂时预设为英制单位, 但可以将其更改为公制单位。

使用 MENU 按钮, 选择 **UNITS** (单位) 并按住不放以更改单位。

## 车速/转速

可切换显示车速和转速。

使用 MENU 按钮, 选择 **SPEED/RPM** (车速/转速) 并按住不放, 可切换显示车速和转速。

## 设置时钟

所有以下措施必须使用 MENU (菜单) 按钮执行。

1. 选择 **CLOCK** (时钟) 并按住不放以更改时间。
2. 按该按钮以选择时钟显示屏。
3. 按住该按钮, 持续 1 秒。
4. 按该按钮选择使用分为上午和下午的 12 小时制, 或使用 24 小时制。
5. 按住该按钮或 OK 按钮以确认所选。
6. 按下该按钮以更改时间中的小时 (小时数字闪烁)。
7. 按住该按钮或 OK 按钮以确认所选的小时数字。
8. 按该按钮切换到分钟 (分钟部分将闪烁)。
9. 按住该按钮, 以确认所作的分钟选择。

## 设置亮度

LCD 显示屏的亮度可以调整。

使用 MENU 按钮，选择 **BRIGHTNESS** (亮度) 并按住 MENU 按钮不放以选择亮度设置。

使用 MENU 按钮调整亮度后，按住 MENU 按钮不放以确认所选的值。

## 设置语言

仪表的显示语言可以更改。

请咨询经授权的 Can-Am Off-road 经销商了解可用的语言，并根据您的偏好设置仪表。

## DPS 模式

下部显示区可显示当前使用的是哪个 DPS 模式。请参阅适应性调节。

# 调节您的座驾

## DPS 功能

三模式动态动力转向装置 (DPS) 为驾驶员提供轻松转向辅助。助力水平将自动适应车速和驾驶员需求，在较低车速下（这是转向控制通常需要较大的力量）提供最大转向助力。随着车速升高，辅助水平逐渐降低，使驾驶员享受最佳转向操纵感和精良操控。

可在三种辅助模式间选择：最小、中等、最大每种模式将持续自动适应车速和驾驶员需求，因此驾驶时无需变更模式。这些模式用于设置辅助水平，使其符合每位驾驶员的偏好。

车辆的预设 DPS 模式如下：

DPS 模式	
DPS MA X. (最大 DPS)	最大转向助力
DPS ME D. (中等 DPS)	中等转向助力
DPS MIN. (最小 DPS)	最小转向助力

若要显示活动 DPS 模式，按以下步骤操作：

1. 按下并释放 DPS 按钮。

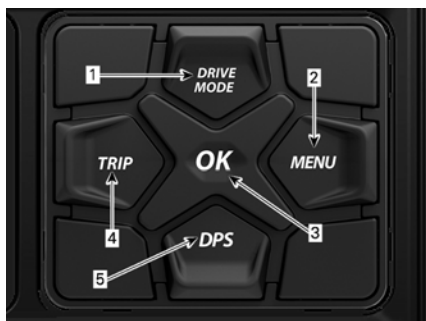

1. DPS 按钮
2. 查看多功能仪表确认活动 DPS 模式。

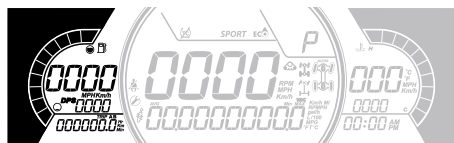

图示为 7.6 英寸数字显示屏

若要更改 DPS 模式，按以下步骤操作：

3. 按下并释放 DPS 按钮。
4. 查看多功能仪表确认活动 DPS 模式。
5. 按下 DPS 按钮并持续 2 秒以进入下一个设置。
6. 松开 DPS 按钮。
7. 重复直至选中所需设置。

**注：**  
如果将变速箱设置为倒档，则无法进行 DPS 调节。

## 悬架调节指南

车辆的操控性与舒适度取决于悬架的调节。

### 警告

**悬架调节会影响车辆的操作。进行任何悬架调节之后务必花时间使自己熟悉车辆的表现。**

悬架调节的选择随着车辆负荷、个人偏好、驾驶速度以及地形条件的变化而变化。

设置悬架的最佳方式就是从出厂设置开始，然后每次调节进行一次自定义。

前部和后部的调节是相关联的。例如，调节前减震器之后，可能还需要重新调节后减震器。

在相同的轨道、速度、载荷等条件下进行车辆试运转；进行一次调节变更并重新测试。有条理地进行调整直至您满意为止。

以下提供了悬架微调指南。

### 调整定位

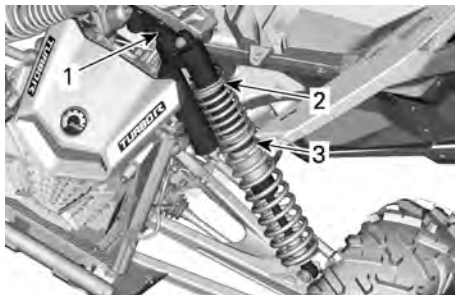

典型示例 - 不带回弹阻尼 - 前悬架

1. 压缩阻尼
2. 预载荷
3. 弹簧交叉部分

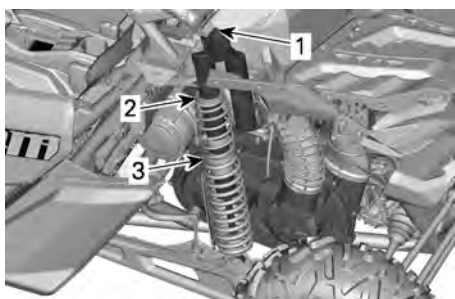

典型示例 - 不带回弹阻尼 - 后悬架

1. 压缩阻尼
2. 预载荷
3. 弹簧交叉部分

### 悬架出厂设置

有关调整程序的信息，请参阅本章节中的悬架调节。

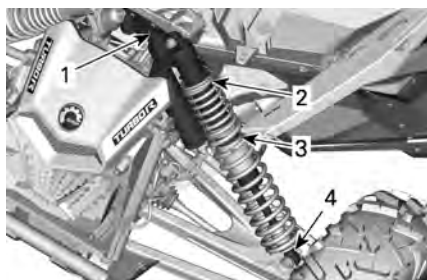

典型示例 - 带回弹阻尼 - 前悬架

1. 压缩阻尼 (高度和低速)
2. 预载荷
3. 弹簧交叉部分
4. 回弹阻尼

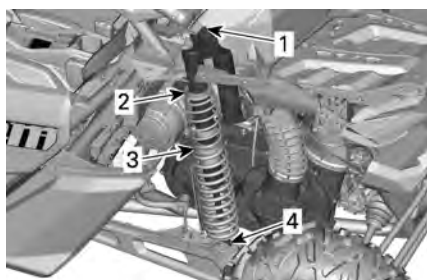

典型示例 - 带回弹阻尼 - 后悬架

1. 压缩阻尼 (高度和低速)
2. 预载荷
3. 弹簧交叉部分
4. 回弹阻尼

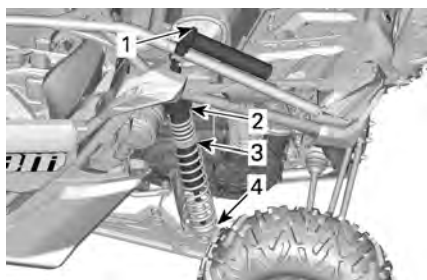

典型示例 - 带回弹阻尼和外置储液罐 - 后悬架

1. 压缩阻尼 (高度和低速)
2. 预载荷
3. 弹簧交叉部分
4. 回弹阻尼

## 前悬架出厂设置

弹簧预载	
DS	19 mm
RS	72 mm

压缩阻尼	
DS RS	位置2

转折环位置	
DS	87.5 mm

## 后悬架出厂设置

弹簧预载	
DS	153.74 mm
RS	191.3 mm

压缩阻尼	
DS	位置2

转折环位置	
DS	68.6 mm
RS	96.1 mm

## 悬架调节

### 弹簧预载荷调节

在较为坚固的路面以及在不平坦的驾驶条件下或在牵引拖车（如配备栓钩）时，将弹簧缩短。

在较软的路面以及平坦的驾驶条件下，将弹簧拉长。

### 警告

前部或后部悬架的左侧和右侧减震器调节必须始终设置在相同的位置。  
切勿仅调节一侧的减震器。  
两侧调节不均匀，可能导致操控力和稳定性变差，从而引发事故。

吊起车辆。应在车轮无负载的情况下测量弹簧长度。

两侧的弹簧长度应相等。

根据需要松开锁环并转动调整器环以进行调节。使用车辆工具包中的工具。

注：  
出厂设置几乎适用于所有情况。应考虑到离地间隙的增加可影响到车辆的操作。

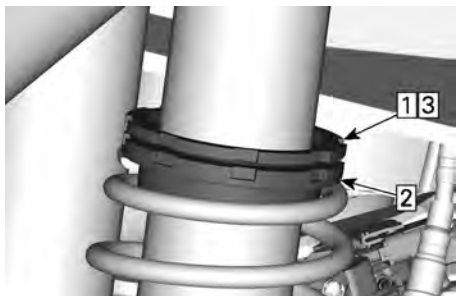

#### 典型示例

1. 松开顶部锁环
2. 视需要转动调节器环
3. 紧固顶部锁环

#### 调节弹簧交叉部分

通过调节转折环的位置，可修改双压缩比交叉点。请咨询经授权的 Can-Am 经销商。

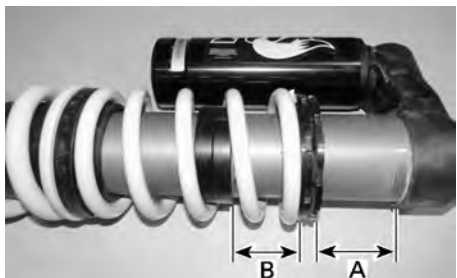

#### 典型示例 - 交叉调整 - 后减震器

- A. 弹簧预载
- B. 转折环位置

#### 压缩阻尼调整 (如有配备)

压缩阻尼控制着驾驶时减震器的反应方式。

位置	设置	在大凸块上的效果
1	温和	压缩阻尼变软
2	中速 (工厂)	中速压缩阻尼
3	硬	压缩阻尼变硬

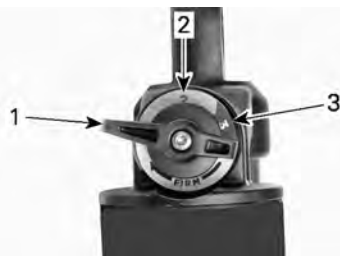

1. 位置1
2. 位置2
3. 位置3

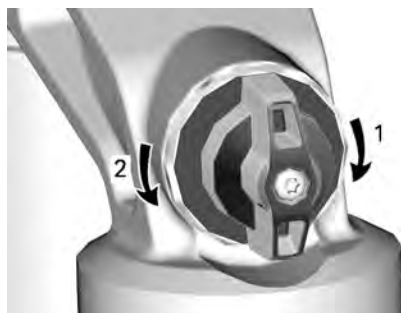

#### 压缩阻尼

1. 增加阻尼 (更强烈)
2. 降低阻尼 (更微弱)

将调节器顺时针转动以**增加**减震效果 (更强烈)。

将调节器逆时针转动以**降低**减震效果 (更微弱)。

操作	结果
增加压缩阻尼力	压缩阻尼变硬
减小压缩阻尼力	压缩阻尼变软

**警告**

确保两侧的压缩阻尼设置相同。

**低速压缩阻尼 (如果配备)**

低速压缩阻尼控制减震器对于低悬架速度的反应 (慢压缩行程, 大多数情况在低速骑行时)。

操作	在大凸块上的效果
增加低速压缩阻尼力	较为强烈的压缩阻尼 (缓慢压缩)
降低低速压缩阻尼力	较为温和的压缩阻尼 (缓慢压缩)

要调节低速压缩阻尼:

1. 将调整器顺时针转至停止。
2. 将调整器逆时针转动规定的圈数。

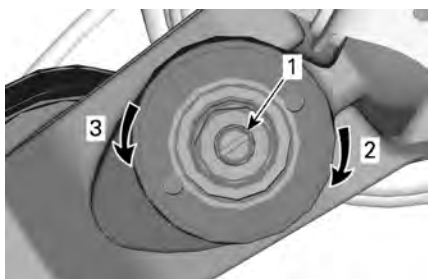

低速压缩阻尼 (使用螺丝刀)

1. 调节螺钉
2. 增大压缩阻尼 (变硬)
3. 减小压缩阻尼 (变软)

将其顺时针转动 (H) 增加减震效果 (变强)。

将其逆时针转动 (S) 减小减震效果 (更温和)。

**高速压缩阻尼 (如果配备)**

高速压缩阻尼控制减震器对于高悬架速度的反应 (快压缩行程, 大多数情况在较高速骑行时)。

操作	在小凸块上的效果
增加高速压缩阻尼力	较为强烈的压缩阻尼 (快速压缩)
降低高速压缩阻尼力	较为温和的压缩阻尼 (快速压缩)

要调节高速压缩阻尼:

1. 将调整器顺时针转至停止。
2. 将调整器逆时针转动规定的圈数。

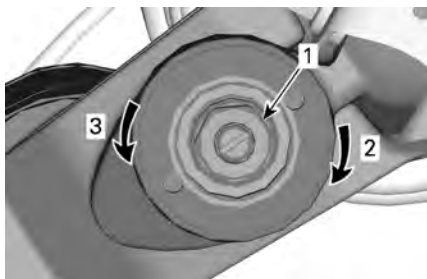

高速压缩阻尼 (使用 17 MM 螺丝刀)

1. 调节螺钉
2. 增大压缩阻尼 (变硬)
3. 减小压缩阻尼 (变软)

**回弹阻尼 (如果配备)**

要调节回弹阻尼:

1. 将调整器顺时针转至停止。
2. 将调整器逆时针转动到所需的位置 (发出咔哒声的次数)。

使用一字螺丝刀调节此处。





1. 回弹调整器
2. 增强回弹 (更硬)
3. 减弱回弹 (更软)

### Smart-Shox 悬架模式

Smart-Shox 悬架是一种集成在各种减震器中的电子控制式压缩与回弹阻尼系统。

可选择三种阻尼模式：通过这些模式可设置与驾驶员偏好相匹配的阻尼。

车辆的预设 Smart-Shox 模式如下：

Smart-Shox 模式	
舒适	此模式可提供最大程度的舒适感。在控制车身运动的同时，悬架自由移动以避免触底，同时增强过弯和加速能力。
运动	此模式可提高操控性，且可提升在直道上行驶的舒适性。此悬架可最大限度地减少转弯、加速和制动时的车身运动，同时提供了针对颠簸道路的最佳校准。
SPORT+	此模式完全是为了最大程度地发挥性能，完全忽略舒适性。悬架全程完全刚性的状态，随时准备应对最极端的情况。

要选择 Smart-Shox 模式，请执行以下操作：

1. 使用按钮选择所需的模式。

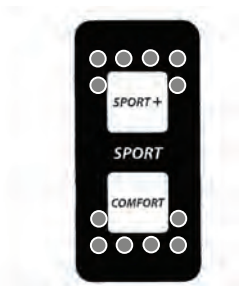

更改模式时，减震器图标会闪烁。



典型示例 - 4.5 英寸数字显示屏

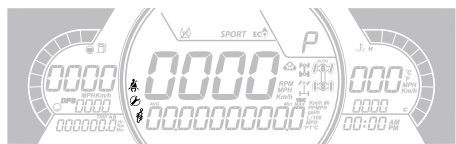

典型示例 - 7.6 英寸数字显示屏

2. 检查仪表下部显示区以确认 Smart-Shox 模式已激活。

# 燃油

## 燃油要求

### 备注

请务必使用新鲜的汽油。汽油会氧化；导致辛烷、挥发性化合物损失，产生胶状和漆状沉积物，这可能会损坏燃油系统。

各个国家和地区的酒精燃油配比不同。您的车辆经过专门设计，需要使用推荐燃油，但是请知悉以下内容：

- 不建议使用酒精含量高于政府法规指定百分比的燃油，否则可能会导致燃油系统部件出现以下问题：
  - 起动和操作故障。
  - 橡胶和塑料零件劣化。
  - 金属零件腐蚀。
  - 内部发动机零件损坏。
- 如果您怀疑汽油中的酒精含量超出了当前政府法规所规定的含量，请经常检查是否出现燃油泄漏或其他燃油系统异常。
- 混合酒精的燃油会吸收并保持水分，这可能会使燃油相分离，并导致发动机性能故障或发动机损坏。

### 推荐燃油

请使用 AKI (R+M)/2 辛烷值为 91 或 RON 辛烷值为 95 的优质无铅汽油。

使用至多含有 10% 乙醇的无铅汽油。

E10

### 备注

切勿尝试使用其他燃油。使用不合适的燃油可能会导致发动机或燃油系统损坏。

### 备注

请勿使用标有 E85 的燃油泵中的燃油。

US EPA 法规禁止使用标有 E15 的燃油。

## 车辆加油程序

### 警告

- 燃油在特定情况下易燃易爆。
- 切勿使用明火检查燃油液位。
- 切勿在附近吸烟，并且不得有明火或火花。
- 务必在通风良好的区域工作。
- 要在加注燃油，车辆必须停放在水平表面上。

1. 将车辆停放在水平表面上。
2. 停止发动机。

### 警告

再次加油之前务必关闭发动机。

3. 使驾驶员和乘客下车。

### 警告

加油期间请勿让任何人留在车内。如果加油期间发生火灾或爆炸，车辆乘员可能无法快速离开该区域。

4. 打开油箱加注口盖罩。

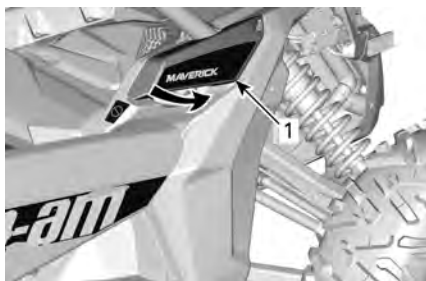

1. 油箱加注口盖罩。
5. 缓慢地逆时针拧开油箱加注口盖，以将其取下。

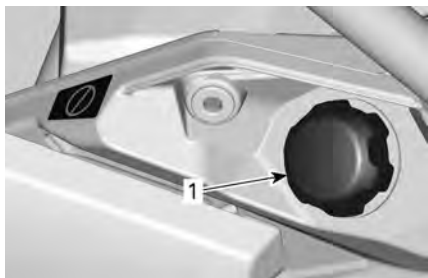

1. 油箱加注口盖

### 警告

在进一步操作之前，如果发现有压差（松开油箱加注口盖时听见口哨声），请检查车辆并 / 或进行维修。

6. 将加油枪嘴插入注油颈。
7. 缓慢倾倒燃油，以便让空气从燃油箱中逸出并防止燃油回流。请小心不要将燃油洒出。
8. 当燃油达到注油颈底部时停止加注。不要加得过满。

### 警告

在将车辆放到温暖区域之前，切勿加满燃油箱。随着温度上升，燃油会受热膨胀并可能会溢出。

9. 顺时针完全拧紧油箱加注口盖，直到您听到一声咔哒声。

### 警告

务必擦掉车辆中所有溅出的燃油。

---

## 磨合期

### 磨合期间的运行

车辆需要 10 个工作小时或 300 km 的磨合期。

#### 发动机

在磨合期间：

- 避免油门全开操作。
- 避免按压加速踏板超过 3/4 冲程。
- 避免持续加速。
- 避免长时间的巡航速度。
- 避免发动机过热。

但是，短暂的加速和变速会产生很好的磨合。

#### 刹车

### 警告

在磨合期结束之前，新的制动器不会以其最大效率运作。制动性能可能有所降低，因此请格外小心。在刚开始 40 到 50 次制动事件中，请施加适度的制动力。

#### 驱动皮带

新皮带需要 50 km 的磨合期。

在磨合期间：

- 避免大幅加速和减速。
- 避免牵引负载。
- 避免高速行驶。

## 基本步骤

### 起动发动机

将 D.E.S.S. 钥匙安装到 D.E.S.S. 柱式安全开关上。

压下制动踏板。

注：

如果换档杆不在停车或空挡位置，必须压下制动踏板以使发动机起动。

按住发动机起动按钮直至发动机起动。

注：

切勿压下加速踏板。如果加速踏板压下至少 20%，发动机将不会起动。

发动机起动后，请立即释放发动机起动开关。

#### 备注

如果几秒后发动机未起动，也请勿按住发动机起动开关超过 10 秒。请参阅故障排除章节。

等待 10 秒左右，让发动机油流经发动机和涡轮。

### 唤醒电气系统

按下并松开 START ( 起动 ) 按钮不到一秒钟，电气系统将 ON ( 打开 )：

- 20 秒，无设备通电，前提是 D.E.S.S. 钥匙未安装在 D.E.S.S. 柱式安全开关上。
- 10 分钟，设备通电，前提是 D.E.S.S. 钥匙插入在 D.E.S.S. 钥匙柱上。如果取下了 D.E.S.S. 钥匙，电气系统将在 20 秒后关闭。

#### 备注

反复唤醒电气系统或者使用电气系统会使蓄电池放电，您可能无法起动发动机。

### 操作换档杆

施用制动器，然后选择需要的换档杆位置。

释放制动器。

#### 备注

变换档位选择时，务必在换档之前将车辆完全停下并施用制动器。可能会损坏齿轮箱。

### 选择正确的范围 ( 低或高 )

务必避免已知的使传动皮过分打滑的情况。驱动皮带打滑主要是因为齿轮箱在应当处在低速档时处于高速档范围。

注意以下情况：

#### 低速档

以下情况下无论如何均应使用低速档：

- 拉力
- 推动
- 牵引负载物
- 4x4 应用
- 泥泞的凹处
- 积水凹处
- 穿过障碍物
- 登上挂车
- 爬坡

如果以 24 km/h 以下的速度长时间驾驶，建议使用低速档。

请参阅本手册中的磨合期章节以了解关于皮带磨合期的信息。

#### 高速档

高速档是默认的驾驶范围。

#### 电子驱动皮带保护 ( 如果您的车型有配备且已激活 )

一些车辆具有已激活的电子驱动皮带保护。

请联系经授权的 Can-Am 经销商了解其可用性以及可使用的激活方法。

在高速档下以过低的速度驾驶时此功能会激活，例如以下情况：

- 拉力
- 推动
- 牵引负载物

- 4x4 应用
- 泥泞的凹处
- 积水凹处
- 穿过障碍物
- 登上挂车
- 爬坡

在上述情况下，电子驱动皮带保护将防止 CVT 驱动皮带因激活发动机扭矩限制器而受损。仪表还将滚动显示 **LOW GEAR (低速档)** 消息，提示操作者使车辆停止不动并设置到 **LOW GEAR (低速档)**。

无论何时，电子驱动皮带保护激活时，您必须切换至低档。请参阅操作换挡杆。

当皮带温度超过 75 °C 持续 1 分钟以上，将会显示 **BELT OVERHEAT (皮带过热)** 并点亮 **!** 指示灯。蜂鸣器也将每 10 分钟响起一次。

当温度恢复到 70 °C 以下时，警告将被关闭。

如果条件不允许您切换至低速档，可以按下越控开关暂时停用电子驱动皮带保护。请参阅越控开关。

### **警告**

如果斜坡过陡且可能有倾翻的风险时，切勿使用越控开关。施用制动器以使车辆停止不动。将换挡杆置于倒档 (R) 位置，并沿着山坡后退，稍稍松开制动器以保持低速。切勿尝试掉头。车辆处于空档时请勿顺着山坡向下滑行。切勿进行急刹车因为会增加倾翻的危险。

## 停止发动机并将车辆停住

### **警告**

避免在陡坡上使用驻车制动器，否则车辆可能会下滑。

### **警告**

为防止车辆下滑，停车时务必将车辆置于停车档。

### **警告**

避免将车停在高温零件可能引发火灾的地方。

停止或停车时务必将换挡杆置于停车位置。当车停在斜坡上时，这一点尤其重要。在非常陡峭的斜坡上或者当车辆运载货物时，应当使用石块或砖块卡住车轮。

请选择最平坦的地形停车。

释放加速踏板并施用制动器以使车辆完全停止。

将换挡杆置于 **PARK (停车)** 位置。

按下 **START/STOP (起动 / 停止)** 按钮以停止发动机。

从柱式安全开关上取下 **D.E.S.S. 钥匙**。

如果您必须在较陡的斜面上停车或运载了货物，请使用石块或砖块卡住车轮。

在进行一场更加激烈的驾驶后，先让车辆怠速运行 20-30 秒以冷却涡轮系统，再熄火发动机并停车。

## 使驱动皮带寿命最大化的提示

驾驶方式和条件会直接影响驱动皮带的耐久性。您的车辆具有已经优化的 CVT 系统设计，可提供最佳性能。CVT 和驱动皮带已成功经历过上千英里的耐久性测试。但是，若要最大化驱动皮带的寿命并防止过早出故障，操作员务必了解由皮带驱动的 CVT 系统的限制并相应地调整他们的驾驶方式和速度。

如果在以下所列的任何条件下驾驶，BRP 强烈建议不要经常使油门全开 (WOT) 超过五 (5) 分钟。

- 高环境温度 (超过 30 °C)
- 重物：乘客/较重的货物
- 牵引重物：松软的沙地/爬坡/泥地/使用跟踪套件。

处在 WOT 数分钟之后，将加速器松开一部分以使 CVT 冷却。

如需有关尽量延长驱动皮带寿命的更多提示，请参阅选择正确的范围（低或高）。

## 特殊程序

### 如果 CVT 中有水该怎么做

如果 CVT 中有水，发动机将会加速但是车辆保持静止。

#### 备注

停止发动机并进行排水以免损坏 CVT。

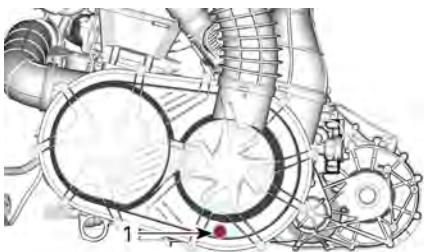

1. CVT 排水口

可从车辆左侧后部之下够到 CVT 排水口。



1. CVT 排水口

请联系授权的 Can-Am 经销商，检查并清洁 CVT。

### 蓄电池耗尽时该怎么做

在蓄电池的正极上连接红色的 (+) 导线，在车辆底盘上连接黑色的 (-) 导线，车辆可以跳接起动。

要接近电池，请将乘客座椅移到最前方。请参阅 设备章节中的 座椅。

#### 备注

请勿在转向柱或与 DPS 连接的部件上连接任何电源。

### 车辆翻车时该怎么做

急剧操纵、急转弯、走山腰或发生事故会引起车辆翻车。

如果翻车，必须尽快将其运送到授权 Can-Am Off-road 经销商处接受检查。  
**切勿起动发动机！**

需检验位置，包括但不限于：

- 各种液体的液位
- 座椅安全带，包括伸缩器、带扣和滑动锁定片
- 防滚架及其安装点
- 转向系统
- 悬架及其安装点。

### 车辆淹没时该怎么做

如果车辆浸水，必须尽快将其运送到仅授权的 Can-Am Off-road 经销商处。

#### 备注

**切勿起动发动机，因为若不遵循正确的重新起动步骤，车辆浸水可能会导致发动机严重损坏。**



## 运输本车辆

在练习牵引或运输服务时，确保询问他们是否具有平板拖车、装卸踏板或动力踏板，以便安全地搬运车辆并捆好绑带。确保车辆按照本章节所述进行正确的运输。

### 备注

请勿牵引此车辆 — 牵引可能会严重损坏车辆的传动系统。

### 备注

不要使用牵引链捆绑车辆 — 它们可能会损坏漆面或塑料组件。

### 警告

避免重伤或死亡或重要部件损坏。

- 拖运期间，切勿使用绞盘缆绳/绳索来固定车辆。
- 行驶时，切勿将绞车缆绳/绳索连接到承载物品或其他车辆上。
- 只能使用绞盘帮助陷住（雪地、泥地等）的车辆。
- 拖拉重物之前，请务必参阅绞盘制造商的说明书。

### 警告

应确保所有配件、货物和车内松散物体都已正确固定，否则请将其卸下以避免掉落在路上，为后面的车辆带来危险。

### 警告

运输车辆时，务必将车辆正面朝向前方，以避免挡风玻璃或其他组件受损。在运输期间，零件可能会松脱。

### 警告

尝试将车辆固定到平台或拖车上之前，请确保完成以下安全预防措施。

### 安全预防措施

搬运设备	搬运设备（平台或拖车或平车）的尺寸和承载能力必须足以满足支承和运输车辆的要求。
牵引车	切勿超过车辆的拖运能力和规定值。确保拖车或平台与牵引车栓钩之间的固定牢固。
可见性	确保整个操作期间，都具备良好的可见性。
地形	牵引车和拖车必须位于水平地面上。请在牵引车和拖车的车轮下使用车轮挡块以避免车辆发生任何移动。
倾斜板	使用适当级别的倾斜板，并将倾斜板固定到拖车或平台上。不得过度倾斜倾斜板。

**安全预防措施**

<p>旁观者</p>	<p>车辆爬坡时，务必确保车辆或拖运设备附近没有任何旁观者。</p>
<p>配件和货物</p>	<p>应确保所有配件、货物和车内松散物体都已正确固定，否则请将其卸下以避免掉落在路上，为后面的车辆带来危险。</p>

**发动车辆使其向上攀爬行驶到拖运设备上**

当车辆能够凭借自身动力行驶登车时，请执行以下操作：

1. 穿戴防护装备。
2. 系好座椅安全带。
3. 仅使用低速档（如有配备）。
4. 行驶过程中，请一直坐在座椅上。
5. 确保正确对齐轨道或平台。
6. 从距离拖车足够远的位置出发，对准倾斜板形成的路线，一直开到拖车上面去。靠近倾斜板时，切勿尝试转向。如果这时进行了转向，那么开上倾斜板时，车辆的后轮可能会偏离板面，继而可能造成车辆掉落。
7. 慢慢地将前轮开到倾斜板上，以检验是否对齐。
8. 将车辆往后倒，检验倾斜板是否仍然牢牢固定，然后以适当的速度继续向前开。
9. 小心地将车辆行驶到平台或拖车上。请保持适当的上坡速度，切勿猛打方向或猛烈加速。在倾斜板上行驶时，切勿加速，以避免倾斜板发生移动。
10. 如果拖车向前倾斜，则只需将车辆开进即可，无需加速。
11. 车辆行驶到拖车或平台上的相应位置后，将档位切换到 Park（停车）档。应用制动锁闭装置（如配备）

如果车辆无法凭借自身动力移动，或自行行驶登车有风险或存在不允许凭借自身动力登车的危险状况时，请使用绞盘进行吊运；

**使用绞盘将车辆拉动到拖运设备上**

当车辆无法使用自身动力行驶登车时，请执行以下操作：

**警告**

需要一名助手的协助。车辆上应留一个人操作车辆的方向盘、制动装置和绞盘开关；而另一个人负责控制操作的环境和安全性。

**警告**

确保绞车挂钩安全连接到适当的吊挂点上。使用适当的索具。

**注：**  
如果车辆能安全起运，在吊运期间，请让车辆发动机保持怠速运转状态，以避免蓄电池电量用尽。

1. 将换挡杆置于空档(N)。
2. 如果车辆配备有绞盘，使用绞盘将车辆拉动至平台上。
3. 如果车辆未配备绞盘，请执行以下操作：
  1. 将皮带连接到前保险杠下部固定件上。
  2. 将皮带连接到牵引车辆的绞盘绳索上。
  3. 使用绞盘在平板拖车上牵引车辆。
4. 将档位切换到 Park（停车）档。应用制动锁闭装置（如配备）

## 固定车辆以便运输

### ⚠ 警告

避免重伤或死亡或重要部件损坏。

- 拖运期间，切勿使用绞盘缆绳/绳索来固定车辆。
- 行驶时，切勿将绞车缆绳/绳索连接到承载物品或其他车辆上。
- 只能使用绞盘帮助陷住（雪地、泥地等）的车辆。
- 拖拉重物之前，请务必参阅绞盘制造商的说明书。

1. 从 D.E.S.S. 柱式安全开关上取下钥匙。
2. 在后部，将一条绑带绑在悬架臂上尽量靠近车轮的位置，从而固定车辆两侧。
3. 在前部，将一条绑带绑在下悬架臂上尽量靠近车轮的位置，从而固定车辆两侧。

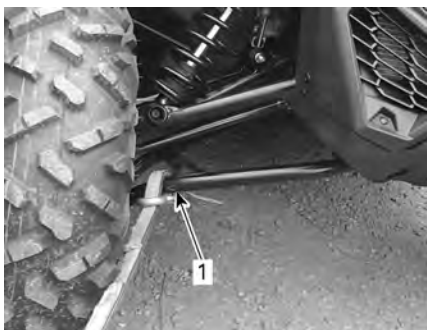

1. 前部下悬架臂

4. 使用轮胎牵引绑带绑住后轮胎。
5. 使用棘轮将后悬架的绑带牢牢地系在拖车后部两侧。
6. 确保前轮和后轮牢牢地固定在拖车上。

## 将车辆从拖车上卸下

### ⚠ 警告

运输期间，车辆位置可能发生了移动。请确保车辆正确对齐倾斜板，然后再继续操作。

### ⚠ 警告

从拖车上倒车下来时，可见性会大幅降低。务必让助手帮忙，确保正确对齐和环境安全。

## 举升及支撑车辆

### 车辆前部

将车辆放置在平坦且不打滑的地面上。

启用 4WD 模式。

确保车辆换挡杆置于 PARK ( 停车 ) 位置。

在圆管下安装液压千斤顶。

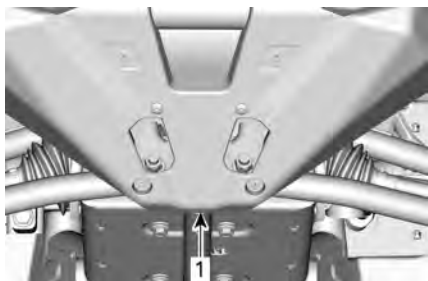

车辆前部

1. 液压千斤顶的位置。

举升车辆前部，并在车架下方两侧各安装一个千斤顶支架，如下图所示：



千斤顶支架位置 - 车辆前部

降低液压千斤顶，并确保车辆牢牢地支撑在两个千斤顶支架上。

### 车辆后部

将车辆放置在平坦且不打滑的地面上。

激活 4WD 模式。

确保车辆换挡杆置于 PARK ( 停车 ) 位置。

在车辆下安装液压千斤顶。

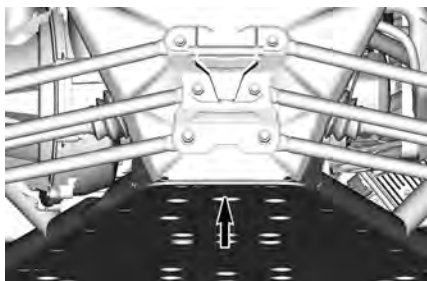

车辆后部

1. 液压千斤顶的位置。

举升车辆后部，并在车架下方两侧各安装一个千斤顶支架，如下图所示：

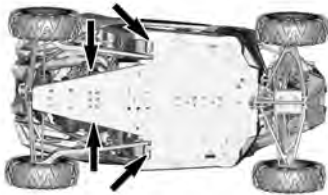

千斤顶支架位置 - 车辆后部

降低液压千斤顶，并确保车辆牢牢地支撑在两个千斤顶支架上。

# 维护

## 维护计划

保养对于车辆保持安全运行状态来说非常重要。应按照保养时间表对车辆进行保养。

正确保养是车主的责任。除了其他方面，如果物主或操作者因保养或使用不当而导致故障，则可拒绝保修索赔。

请根据保养时间表进行保养并执行定期检查。就算已经根据保养时间表执行了保养，仍需进行驾驶前检查。

### 警告

如果不能按照保养时间表和程序维修车辆，则会导致其不能安全运行。

## 空气滤清器保养指南

空气滤清器保养应根据驾驶条件进行调整。

在雪地、干沙、泥土、砾石或具有高粉尘或颗粒分散的类似条件下行驶时，必须增加空气滤清器的保养频率。

在这些条件下组队行驶，也要增加空气滤清器保养频率。

**注：**  
我们提供适用于此类情况的辅助过滤器和预过滤器。有关详细信息，请联系经授权的 Can-Am Off-road 经销商。

## 繁重工作

如果您的车辆在以下条件下使用，请参阅保养计划中的繁重工作章节。

- 以超过最大承载能力 75% 的承载量重复搬运货物。
  - 驱动系统工作负荷的增加，加速了差速器、齿轮箱/变速箱和发动机机油的使用寿命消耗。如果不更频繁地更换，内部组件的使用寿命会缩短。
- 长期超速行驶。

商用/工作和租赁车辆也必须使用繁重工作保养计划。

高于平均使用频率，需要比拖车、娱乐或偶尔公用事业用途更频繁地更换液体和磨损部件。

## 严寒条件

常常在小于或等于  $-25^{\circ}\text{C}$  环境温度下运行的发动机，需要进行更频繁地维修和保养。

在这种低环境温度下运行的任何内燃机，在每次起动/预热时都会积累大量的冷凝物。

由于发动机长时间达不到工作温度，因此机油会开始被水和气体残留物（含水量更多）剧烈稀释。

发动机需要达到工作温度，才能蒸发掉机油中的冷凝物。

如果日常使用（工作或空闲驾驶周期）与下方所述情况相似，BRP 强烈建议至少每月更换一次机油。

更频繁地维修和保养计划的参数：

- 在正常的日常使用中，发动机没有达到正确的工作温度
- 频繁起停发动机，且未达到工作温度。
- 怠速时间短
- 多次循环短距离低转速行驶，且未达到工作温度。

注：

BRP 强烈建议安装一个加热器模块以帮助加热液体，这也有助于延长机油的使用寿命。

## 深泥浆/水环境使用

无论您的车辆是 X mr 车型还是已经为深泥浆/水环境使用而加装了配件，这种类型的使用都需要更频繁的维护和检查，以确保碎屑不会渗入机械部件。

如果经常在深泥浆/水环境中骑行，请参阅保养时间表中的 **深泥浆/水环境** 章节。

每次骑行后，请确保执行 **深泥浆/水环境的运行后养护**。

### 繁重工作和深泥浆/水环境的运行后养护

- 使用淡水冲洗车辆及其部件。
- 清洁 CVT 空气滤清器。
- 排干 CVT 舱室，如果发现任何泥水，请进行清洁。
- 检查并清洁发动机空气滤清器和发动机空气滤清器外壳。
- 清理排气管和消音器区域以及进口阻火器周围的碎屑。
- 清洁散热器。
- 目视检查通风软管（燃油箱、齿轮箱、前差速器和后主减速器）中是否有积水。如果有水，请将车辆带到离您最近的授权 Can-Am Off-Road 经销商处，以便检查和维修与通风口相关的主要部件。
- 清洁前减震器和后减震器，以防灰尘或污垢损坏密封件。
- 清洁驱动轴防尘套和传动轴叉或防尘套。

## 保养时间表

确保以表格中所示的建议时间间隔执行适当的保养。

保养时间表的时间间隔取决于 3 个因素：

- 日历时间
- 车时
- 里程表读数。

确定维护阈值时，以先到者为准。

您的驾驶习惯也与决定因素有关。例如：

- 每隔一个周末和朋友一起驾车出行的人，很可能会根据 **里程表读数** 来确定保养时间间隔。
- 一年中很少使用车辆或仅在少数情况下（打猎、露营）使用车辆的人，很可能会按照 **日历时间** 来确定保养时间间隔。

- 每天/每周长时间使用车辆（如农业/工作）的人，很可能会按照车时来确定保养时间间隔。

**重要信息：** 下表显示了前 3 年的适当保养应用。后续年份请交替重复相同的方式。

<b>常规保养概述</b>			
日历年	车时	里程表	正常工作
1	100	3 000 km	A
2	200	6 000 km	A 和 B
3	300	9 000 km	A

<b>繁重工作和泥浆/水环境工作保养概述</b>			
日历年	车时	里程表	繁重工作和深泥浆/水环境
0.5	50	1 500 km	A+
1	100	3 000 km	A+ 和 A
1.5	150	4 500 km	A+
2	200	6 000 km	A+、A 和 B
2.5	250	7 500 km	A+
3	300	9 000 km	A+ 和 A



正常工作	A	B
<b>A = 调整</b> <b>C = 清洁</b> <b>I = 检查</b> <b>L = 润滑</b> <b>R = 更换</b> <b>T = 扭矩调节</b>	每年 或 每 100 小时 或 3 000 km	每 2 年 或 每 200 小时 或 6 000 km
<b>空气和燃料供给</b>		
发动机空气滤清器	I、C 或 R	
空气供给部件和功能 (进气箱、气门体、导管、卡箍)*	I、C	
燃油部件和功能 (燃油箱盖、燃油箱、软管、卡箍、泄漏)*	I	
燃油泵压力		I
<b>车身/底盘和配件</b>		
防滚架紧固件	T	
座椅安全带卷收器、带扣和滑动锁	I、C	
绞盘	I、C	
车门门锁、铰链和钥匙筒	L、T	
<b>发动机和冷却</b>		
发动机油和滤清器	R	
火花塞 (不考虑日历时间)		R
发动机密封件和密封垫	I	
发动机冷却部件 (冷却液液位和比重、软管状况、卡箍、泄漏)*	I、A	
发动机冷却液	R 每 5 年或 12 000 km	
散热器	C	
<b>排气和排放</b>		
燃油箱通气口滤清器 (非 EVAP 型号)	R	
滤罐通气预滤清器 (CARB 和 EVAP 型号)		R
排气部件 (垫片、管道、消音器状况、泄漏)*	I	
消音器进口阻火器	C	
排气管和消音器区域周围的碎屑	C	
<b>刹车</b>		

正常工作	A	B
A = 调整 C = 清洁 I = 检查 L = 润滑 R = 更换 T = 扭矩调节	每年 或 每 100 小时 或 3 000 km	每 2 年 或 每 200 小时 或 6 000 km
制动部件 (制动卡钳、制动盘、制动管路、制动片、总泵)*	I、C、L、A	
制动液	R 每 2 年	
<b>驱动</b>		
齿轮箱油	首次达到 3 000 km 时以及 6 000 km 时更换，之后遵循常规时间表执行	
齿轮箱油	I、A	R
前差速器机油	I、A	R
轮胎 (磨损/气压)	I、A	
轮毂螺帽	T	
后轮刮土板的耐磨板	I、C	
车轮防脱圈的螺栓 (如有配备)	T	
驱动部件 (驱动轴 (波纹管、接头、密封件)、传动轴万向节、车轮轴承)*	I	
<b>控件</b>		
齿轮箱档位杆操作		I、A
油门操作		I
<b>无级自动变速器 (CVT)</b>		
CVT 部件 (空气滤清器、驱动和从动皮带盘清洁、传动带、驱动皮带盘滚柱和轮毂轴承)*	I、C、L	
<b>电气</b>		
蓄电池接头和状况	I、C	
故障代码模块和对应软件更新	I	
控制开关和灯光的操作*	I	
<b>方向把</b>		
方向把部件和功能*	I	
<b>悬架</b>		

正常工作	A	B
A = 调整 C = 清洁 I = 检查 L = 润滑 R = 更换 T = 扭矩调节	每年 或 每 100 小时 或 3 000 km	每 2 年 或 每 200 小时 或 6 000 km
悬架部件 ( 减震器、球面轴承、球头接头、悬架臂、平衡杆 ) *	I、C、L、T	
平衡杆衬套	I、L 建议每行驶 1000 km	

\*有关待执行保养操作的详细列表，请咨询 Can-Am Off-road 经销商。

<b>繁重工作</b>	<b>A+</b>	<b>A</b>	<b>B</b>
<b>A = 调整</b> <b>C = 清洁</b> <b>I = 检查</b> <b>L = 润滑</b> <b>R = 更换</b> <b>T = 扭矩调节</b>	每 6 个月 或 每 50 小时 或 1 500 km	每年 或 每 100 小时 或 3 000 km	每 2 年 或 每 200 小时 或 6 000 km
<b>空气和燃料供给</b>			
发动机空气滤清器	I、C	R	
空气供给部件和功能 (进气箱、气门体、导管、卡箍)*	I、C		
燃油部件和功能 (燃油箱盖、燃油箱、软管、卡箍、 泄漏)*		I	
燃油泵压力			I
<b>车身/底盘和配件</b>			
防滚架紧固件		T	
座椅安全带卷收器、带扣和滑动锁		I、C	
绞盘	I、C		
车门门锁、铰链和钥匙筒		L、T	
<b>发动机和冷却</b>			
发动机油和滤清器	R		
火花塞 (不考虑日历时间)			R
发动机密封件和密封垫		I	
发动机冷却部件 (冷却液液位和比重、软管状况、卡 箍、泄漏)*		I、A	
发动机冷却液	R 每 5 年或 12 000 km		
散热器		C	
<b>排气和排放</b>			
燃油箱通气口滤清器 (非 EVAP 型号 )		R	
滤罐通气预滤清器 (CARB 和 EVAP 型号)			R
排气部件 (垫片、管道、消音器状况、泄漏 )*		I	

繁重工作	A+	A	B
A = 调整 C = 清洁 I = 检查 L = 润滑 R = 更换 T = 扭矩调节	每 6 个月 或 每 50 小时 或 1 500 km	每年 或 每 100 小时 或 3 000 km	每 2 年 或 每 200 小时 或 6 000 km
消音器进口阻火器	C		
排气管和消音器区域周围的碎屑	C		
<b>刹车</b>			
制动部件 (制动卡钳、制动盘、制动管路、制动片、总泵)*	I、C、A	C、L	
制动液	R 每 2 年		
<b>驱动</b>			
齿轮箱油	首次达到 1 500 km 时以及 3 000 km 时更换， 之后遵循常规时间表执行		
齿轮箱油	I、A	R	
前差速器机油	I、A	R	
轮胎 (磨损/气压)	I、A		
轮毂螺帽	T		
后轮刮土板的耐磨板		I、C	
车轮防脱圈的螺栓 (如有配备)		T	
驱动部件 (驱动轴 (波纹管、接头、密封件)、 传动轴万向节、车轮轴承)*	I		
<b>控件</b>			
齿轮箱档位杆操作		I、A	
油门操作		I	
<b>无级自动变速器 (CVT)</b>			
CVT 部件 (空气滤清器、驱动和从动皮带盘清洁、 传动带、驱动皮带盘滚柱和轮毂 轴承)*		I、C、L	
<b>电气</b>			
蓄电池接头和状况		I、C	
故障代码模块和对应软件更新		I	

繁重工作	A+	A	B
A = 调整 C = 清洁 I = 检查 L = 润滑 R = 更换 T = 扭矩调节	每 6 个月 或 每 50 小时 或 1 500 km	每年 或 每 100 小时 或 3 000 km	每 2 年 或 每 200 小时 或 6 000 km
控制开关和灯光的操作*		I	
<b>方向把</b>			
转向部件 (小齿轮和齿条、转向柱、横拉杆)*	I		
<b>悬架</b>			
悬架部件 (减震器、球面轴承、球头接头、悬架臂、平衡杆)*	I、C、L	T	
平衡杆衬套	I、L 建议每行驶 1 000 km		

深泥浆/水环境	A+	A	B
A = 调整 C = 清洁 I = 检查 L = 润滑 R = 更换 T = 扭矩调节	每 6 个月 或 每 50 小时 或 1 500 km	每年 或 每 100 小时 或 3 000 km	每 2 年 或 每 200 小时 或 6 000 km
<b>空气和燃料供给</b>			
发动机空气滤清器	I、C	R	
空气供给部件和功能 (进气箱、气门体、导管、卡箍)*	I、C		
燃油部件和功能 (燃油箱盖、燃油箱、软管、卡箍、 泄漏)*		I	
燃油泵压力			I
<b>车身/底盘和配件</b>			
防滚架紧固件		T	
座椅安全带卷收器、带扣和滑动锁		I、C	
绞盘	I、C		
车门门锁、铰链和钥匙筒		L、T	
<b>发动机和冷却</b>			
发动机油和滤清器	I	R	
火花塞 (不考虑日历时间)			R
发动机密封件和密封垫		I	
发动机冷却部件 (冷却液液位和比重、软管状况、卡 箍、泄漏)*		I、A	
发动机冷却液	R 每 5 年或 12 000 km		
散热器	C		
<b>排气和排放</b>			
燃油箱通气口滤清器 (非 EVAP 型号 )		R	
滤罐通气预滤清器 (CARB 和 EVAP 型号)			R
排气部件 (垫片、管道、消音器状况、泄漏 )*	I		

深泥浆/水环境	A+	A	B
A = 调整 C = 清洁 I = 检查 L = 润滑 R = 更换 T = 扭矩调节	每 6 个月 或 每 50 小时 或 1 500 km	每年 或 每 100 小时 或 3 000 km	每 2 年 或 每 200 小时 或 6 000 km
消音器进口阻火器	C		
排气管和消音器区域周围的碎屑	C		
<b>刹车</b>			
制动部件 (制动卡钳、制动盘、制动管路、制动片、总泵)*	I、C、A	C、L	
制动液	R 每 2 年		
<b>驱动</b>			
齿轮箱油	首次达到 1 500 km 时以及 3 000 km 时更换， 之后遵循常规时间表执行		
齿轮箱油	I、A		R
前差速器机油	I、A		R
轮胎 (磨损/气压)	I、A		
轮毂螺帽	T		
后轮刮土板的耐磨板	I、C		
车轮防脱圈的螺栓 (如有配备)		T	
驱动部件 (驱动轴 (波纹管、接头、密封件)、 传动轴万向节、车轮轴承)*	I		
变速箱输出花键		C、L	
<b>控件</b>			
齿轮箱档位杆操作		I、A	
油门操作	I		
<b>无级自动变速器 (CVT)</b>			
CVT 部件 (空气滤清器、驱动和从动皮带盘清 洁、传动带、驱动皮带盘滚柱和轮毂 轴承)*		I、C、L	
<b>电气</b>			
蓄电池接头和状况		I、C	



深泥浆/水环境	A+	A	B
A = 调整 C = 清洁 I = 检查 L = 润滑 R = 更换 T = 扭矩调节	每 6 个月 或 每 50 小时 或 1 500 km	每年 或 每 100 小时 或 3 000 km	每 2 年 或 每 200 小时 或 6 000 km
故障代码模块和对应软件更新		I	
控制开关和灯光的操作*		I	
<b>方向把</b>			
转向部件 (小齿轮和齿条、转向柱、横拉杆)*	I		
<b>悬架</b>			
悬架部件 (减震器、球面轴承、球头接头、悬架臂、平衡杆)*	I、C、L	T	
平衡杆衬套	I、L 建议每行驶 1 000 km		

## 保养记录

需要时，将保养记录的照片副本发给 BRP。

### 交付前

序列号：	_____	签字/印刷体：
里程/km:	_____	
时数：	_____	
日期：	_____	
经销商编号：	_____	
注：	_____	
	_____	
请参阅车辆《交付前公告》，获取详细的安装步骤。		

### 首次检查

里程/km:	_____	签字/印刷体：
时数：	_____	
日期：	_____	
经销商编号：	_____	
注：	_____	
	_____	
保养计划，见本《使用手册》中的维修信息章节。		

## 服务

里程/km:	_____	签字/印刷体:
时数:	_____	
日期:	_____	
经销商编号:	_____	
注:	_____	
_____	_____	
保养计划，见本《使用手册》中的维修信息章节。		

## 服务

里程/km:	_____	签字/印刷体:
时数:	_____	
日期:	_____	
经销商编号:	_____	
注:	_____	
_____	_____	
保养计划，见本《使用手册》中的维修信息章节。		

## 服务

里程/km:	_____	签字/印刷体:
时数:	_____	
日期:	_____	
经销商编号:	_____	
注:	_____	
_____	_____	
保养计划，见本《使用手册》中的维修信息章节。		

**服务**

里程/km:

时数 :

日期 :

经销商编号 :

注 :

签字/印刷体 :

保养计划，见本《使用手册》中的维修信息章节。

**服务**

里程/km:

时数 :

日期 :

经销商编号 :

注 :

签字/印刷体 :

保养计划，见本《使用手册》中的维修信息章节。

**服务**

里程/km:

时数 :

日期 :

经销商编号 :

注 :

签字/印刷体 :

保养计划，见本《使用手册》中的维修信息章节。

## 服务

里程/km:	_____	签字/印刷体:
时数:	_____	
日期:	_____	
经销商编号:	_____	
注:	_____	
_____	_____	
保养计划，见本《使用手册》中的维修信息章节。		

## 服务

里程/km:	_____	签字/印刷体:
时数:	_____	
日期:	_____	
经销商编号:	_____	
注:	_____	
_____	_____	
保养计划，见本《使用手册》中的维修信息章节。		

## 服务

里程/km:	_____	签字/印刷体:
时数:	_____	
日期:	_____	
经销商编号:	_____	
注:	_____	
_____	_____	
保养计划，见本《使用手册》中的维修信息章节。		

**服务**

里程/km:

时数:

日期:

经销商编号:

注:

签字/印刷体:

保养计划，见本《使用手册》中的维修信息章节。

**服务**

里程/km:

时数:

日期:

经销商编号:

注:

签字/印刷体:

保养计划，见本《使用手册》中的维修信息章节。

**服务**

里程/km:

时数:

日期:

经销商编号:

注:

签字/印刷体:

保养计划，见本《使用手册》中的维修信息章节。

## 保养程序

本章节包含基本保养程序说明。

由于一些保养程序很复杂，因此需要良好的机械技术。如果您无法轻松自如地完成这些程序，请立即联系授权 Can-Am Off-road 经销商、您自己选择的修理厂或人员。

### 警告

除非另有说明，在执行任何保养前务必将从 D.E.S.S. 柱式安全开关上取下 D.E.S.S. 钥匙，然后再拔下钥匙。

### 警告

如果需要拆卸锁定装置（如锁片、自锁紧固件等），请务必更换新的锁定装置。

## 发动机空气滤清器

### 备注

切勿改动进气系统。否则可能会降低发动机性能或损坏发动机。校准发动机以专门与这些部件一起运行。

### 发动机空气滤清器更换指南

发动机空气滤清器检查和更换频率应当根据驾驶条件进行调整，这是确保正常的发动机性能和寿命的关键所在。

在以下恶劣的驾驶条件下，必须增加发动机空气滤清器的检查和更换频率：

- 在干燥的沙地中行驶。
- 在干燥的泥土路面上行驶。
- 在干燥的碎石路或类似的条件下行驶。
- 在种子或作物壳较多的地区驾驶。
- 在严重积雪的条件下驾驶。

### 备注

在多尘条件或沙地行驶时，每次驾驶前都需要清洁集气室。

注：  
在这些条件下组队行驶，也要增加空气滤清器保养频率。

### 发动机空气滤清器拆卸

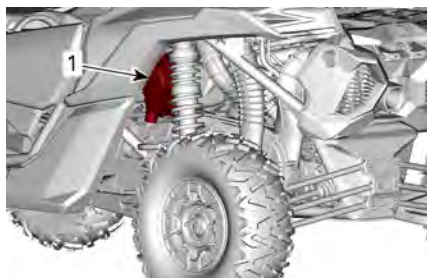

车辆左后部

1. 空气滤清器外壳

松开固定卡箍，从而拆下空气滤清器盖。



拆下滤清器滤芯。

### 发动机空气滤清器外壳清洁

检查空气滤清器外壳是否符合清洁标准。

### 备注

如果在空气滤清器外壳中发现沙子或其他颗粒物，在使用真空吸尘器清洁。

### 发动机空气滤清器清洁

检查过滤器是否有泄漏的迹象。在过滤器干净的一侧有一层灰尘是一个明显的迹象。如果有损坏，请更换过滤器。在安装新过滤器之前，请消除任何空气泄漏源。

清洁发动机空气滤清器，从纸滤芯上将厚积的灰尘弹掉，这样做可以清除纸滤器中的泥土和灰尘。

### 备注

不建议在纸滤芯上吹入压缩空气；当在灰尘较多的环境中使用时，这样做可能会损坏纸纤维并降低其过滤能力。如果发动机空气滤清器过脏，且无法使用推荐的程序进行清洁，应进行更换。

用干净的湿布擦拭过滤器的密封表面和出口管的内部。确保出口管密封区域完好无损。

检查空气滤清器外壳是否符合清洁标准。

### 发动机空气滤清器安装

安装空气滤清器

安装滤清器盖时，使"TOP"标记朝上（鸭嘴阀朝下）。

使用固定卡箍固定盖。

### 前格栅套件

1. 去除前格栅上的碎屑。
2. 用水清洗前格栅。

### CVT 空气滤清器

CVT 空气滤清器的检查和清洁频率应当根据驾驶条件进行调整，这是确保正常的发动机性能和寿命的关键所在。

在以下恶劣的驾驶条件下，必须增加 CVT 空气滤清器的检查和清洁频率：

- 在干燥的沙地中行驶。
- 在干燥的泥土路面上行驶。
- 在干燥的碎石路或类似的条件下行驶。
- 在泥泞的条件下行驶。
- 在种子或作物壳较多的地区驾驶。
- 在严重积雪的条件下驾驶。

注：  
在这些条件下组队行驶，也要增加空气滤清器保养频率。

### CVT 空气滤清器拆卸

打开气箱盖。

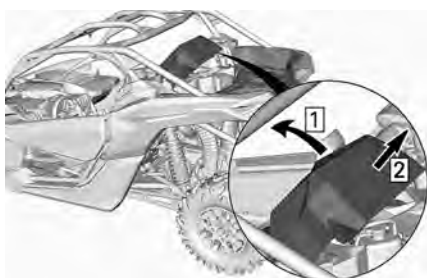

从车辆中拆下 CVT 滤清器。

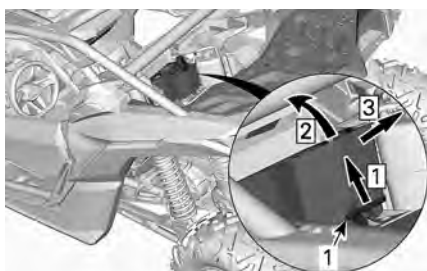

1. CVT 空气滤清器

1. 打开
2. 举升后部
3. 拉下

### CVT 空气滤清器检查与清洁

检查滤清器，必要时予以更换。

拆下 CVT 滤清器。请参阅 CVT 滤清器的拆卸，并使用温和的肥皂水清洁 CVT 滤清器，然后用水冲洗。

轻轻甩掉多余的水分，使滤清器在室温下干燥。

### CVT 空气滤清器安装

重新安装滤清器：

- 将滤清器前部的三个固定片插入对应的凹槽中
- 牢牢锁定滤清器。

重新安装气箱盖。确保其牢固固定。



## 蒸发性排放系统预滤清器 (如配备)

### 更换蒸发性排放系统预滤清器

1. 拆下防护板。

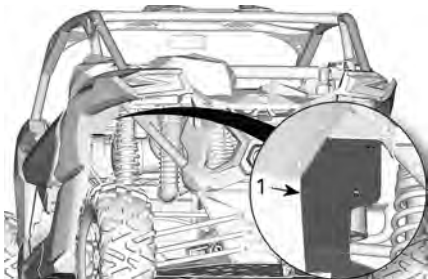

1. 防护板

2. 拆下软管卡箍。

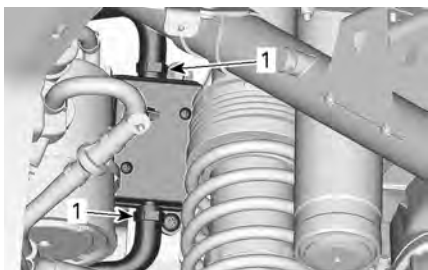

1. 软管卡箍

3. 拆下固定螺钉。
4. 拆下预滤清器总成。

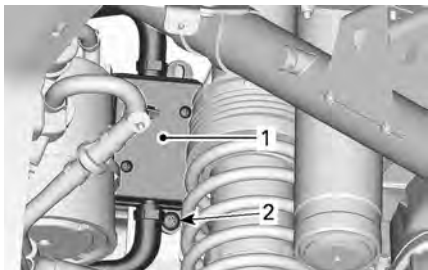

1. 过滤
2. 固定螺钉

5. 安装新的预滤清器总成。使用卡箍固定各软管。

### 紧固扭矩

预滤清器固定螺钉	2.5 ± 0.5 Nm
----------	--------------

6. 装回防护板。

### 紧固扭矩

防护板固定螺钉	6.5 ± 0.5 Nm
---------	--------------

## 发动机油

### 发动机油液位检查

#### 备注

**运行机油液位不正确的发动机会严重损坏发动机。**

在发动机处于正常工作温度的情况下，将车辆停放在水平面上，并按照如下所述检查机油液位：

1. 起动发动机，并怠速运行至少 20 秒。
2. 停止发动机。
3. 旋松机油尺，然后将其拆下并擦干净。

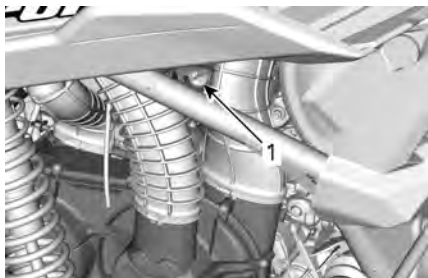

车辆左后部

1. 机油尺
4. 重新安装机油尺，将其完全拧紧。
5. 拆下机油尺并查看机油液位。其应当靠近或等于上标记。



**典型示例**

1. MIN (最低)
2. MAX
3. 运行范围

若要添加机油，请拆下机油尺。将漏斗放入机油尺管。

添加少量的推荐机油并重新检查机油液位。

重复以上步骤，直至机油液位达到机油尺上的标记位置。

**注：**  
不要加得过满。擦掉溢出物。

适当紧固机油尺。

**推荐的发动机油**

Rotax® 发动机的开发和验证都以使用 XPS® 机油为前提。

BRP 建议始终使用其 XPS 发动机油或同等产品。

使用不适合发动机的机油造成的损坏不在 BRP 有限保修范围内。

XPS 推荐的发动机油	
通用	5W40 合成机油
低温	0W40 合成机油
高温	10W50 合成机油
如果没有推荐的 XPS 发动机油	
使用符合或超过以下润滑剂工业规格的 4 冲程 SAE 合成发动机油。	
务必检查机油容器上的 API 维修标签证明，标签上必须至少包含以上标准之一。	
- API 维修类别 SN，或	
- JASO MA2	

**机油更换**

**⚠ 注意**

**发动机油温度可能非常高。请等待发动机油变为温热。**

**备注**

**发动机油和机油滤清器必须同时更换。**

1. 将发动机预热至正常工作温度。
2. 将车辆停放在水平表面上。
3. 拆下机油尺。
4. 将排放盘放在发动机排放塞区域下方。

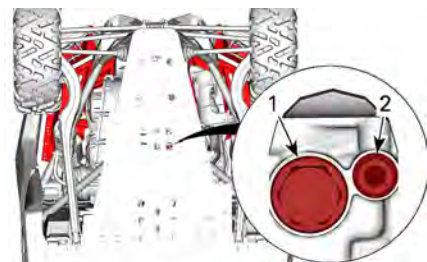

**车尾下面**

1. 磁性排放塞
2. 辅助排放塞
5. 清洁排放塞区域。
6. 为了避免溢出，可在排放孔和车底护板之间安装一个漏斗。



**漏斗 - 529000155**

7. 拧松排放塞并丢弃垫环。

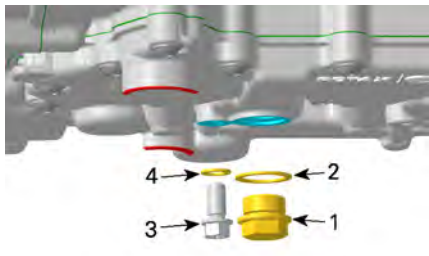

1. 磁性排放塞
2. 垫环
3. 辅助排放塞
4. 垫环
8. 更换机油滤清器。请参阅 *机油滤清器*。
9. 使机油完全从曲轴箱中排出。
10. 清理磁性排放塞上的金属碎屑和残留物。出现碎屑表明发动机内部损坏。
11. 在排放塞上安装新垫环。

### 备注

切勿二次使用垫环。始终更换成新的垫环。

12. 安装排放塞并以推荐的规格拧紧。

紧固扭矩	
辅助排放塞	$15 \pm 2 \text{ N}\cdot\text{m}$
磁性排放塞	$30 \pm 3 \text{ Nm}$

13. 使用推荐的发动机油重新加注发动机。

## 发动机机油滤清器

### 接近机油滤清器

从车辆右后部接近机油滤清器。

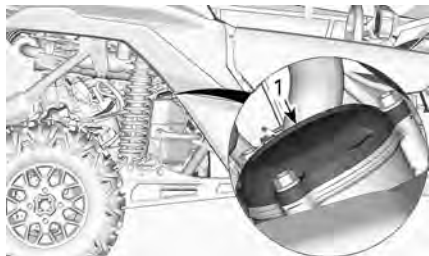

1. 机油滤清器盖

### 机油滤清器拆卸

清洁机油滤清器区域。

拆下机油滤清器盖。

拆下机油滤清器。

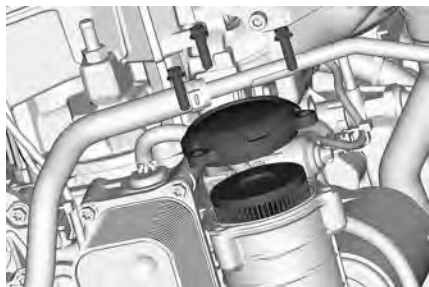

### 机油滤清器安装

检查机油滤清器进口和出口区域是否有脏物或其他污染物并根据需要进行清洁。

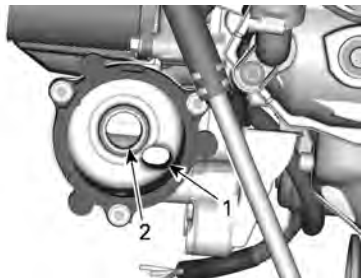

1. 至发动机油供给系统的出口
2. 从机油泵至机油滤清器的进口

在机油滤清器盖上安装一个新 O 型圈。

将新滤清器安装到盖中。

在 O 型圈和滤清器密封件上涂抹发动机油。

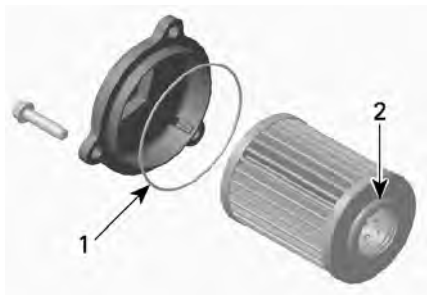

1. 稍稍加油
2. 稍稍加油

### 备注

在安装滤清器和盖的过程中注意避免挤压 O 型圈。

将盖子安装到发动机上。

将机油滤清器盖螺钉拧紧至推荐规格。

### 紧固扭矩

机油滤清器盖螺钉	10 ± 1 Nm
----------	-----------

## 散热器

### 散热器检查与清洁

#### ⚠ 注意

继续操作之前请让散热器冷却。

1. 拆下前饰板。

### 备注

不得试图拆下下部格栅。

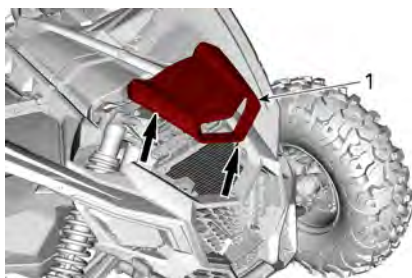

2. 检查散热器和软管是否有泄漏或任何损坏。
3. 检查散热片。散热片必须干净、未沾染泥土、灰尘、树叶和任何其他会阻止散热器适当冷却的沉积物。
4. 使用花园浇水用软管冲洗散热片。

### ⚠ 注意

切勿在散热器温度较高时用手清洁。清洁前请让散热器冷却。

### 备注

清洁时请小心不要损坏散热片。切勿使用任何可能会损坏散热片的物品/工具。用软管冲洗时，请仅使用低压。切勿使用高压清洗装置。

5. 重新安装所有卸下的零件。

## 发动机冷却液

### 发动机冷却液液位检查

#### ⚠ 警告

在发动机冷机时检查冷却液液位。

1. 将车辆停放在水平表面上。
2. 向上提起检修盖后部，以将其拆下。

### 推荐的发动机冷却液

<b>XPS 推荐的冷却液</b>
超长使用寿命的预混合冷却液
<b>如果没有 XPS 用品</b>
蒸馏水和防冻液溶液 ( 50% 蒸馏水 , 50% 防冻液 )

<b>备注</b>
务必使用专用于铝制内燃机的、含缓蚀剂的乙二醇防冻液。

### 更换发动机冷却液

#### 冷却系统排水

<b>警告</b>
为避免烫伤，请勿在发动机高温时取下压力盖或旋松冷却液排放塞。

将车辆后部抬起约 30 cm 。

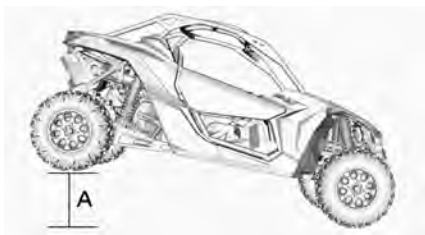

A. 30 cm

在散热器下部软管下方放一个排放盘。



提起检修盖后部



3. 确保冷却系统加满至 MAX 标记线。



**注：**  
通过查看冷却液储液罐一侧可以检查冷却液液位。

4. 视需要在系统中添加冷却液。使用漏斗以避免溢出。**不要加得过满。**  
请参阅冷却系统加注和放气

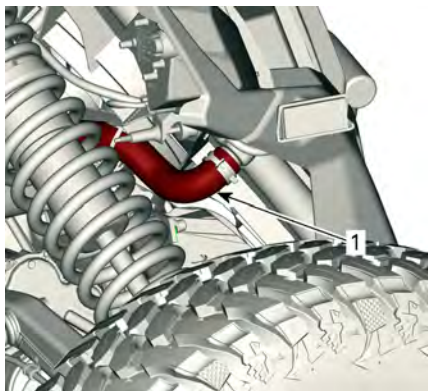

1. 下部软管

在散热器下部软管上安装一个大软管钳。

从散热器上慢慢分离软管。

拆下冷却液储液罐压力盖。

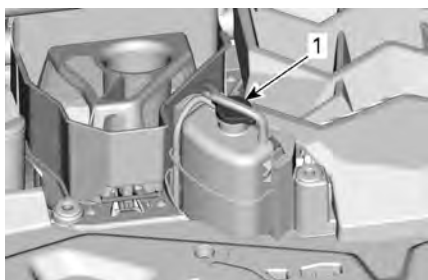

1. 压力盖

等待冷却液流停止或减少。

拆下软管钳，以排放剩余的冷却液。

安装散热器软管卡箍。

紧固扭矩	
散热器软管卡箍	2.5 至 3.5 Nm

向冷却系统加注冷却液，请参阅冷却系统加注和放气程序。

冷却系统加注和放气

1. 拆下压力盖。

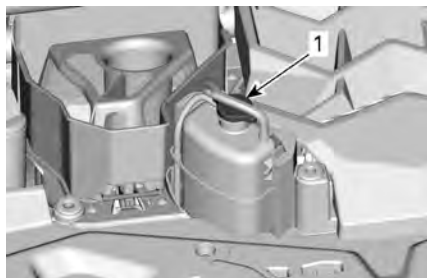

1. 压力盖

2. 向冷却系统加注冷却液，直至达到冷却液储液罐上的 MAX 标记线。



3. 安装压力盖。
4. 在压力盖打开的情况下怠速运转发动机，直至冷却风扇循环 2 次。
5. 踩油门踏板两到三次。
6. 停止发动机并让其冷却。

必要时添加冷却液。

**警告**

为避免烫伤，请勿在发动机高温时取下压力盖或旋松冷却液排放塞。

7. 在执行此程序后的下一次骑行之后，检查冷却液液位。视需要添加冷却液。请参阅发动机冷却液液位检查。

## 排气系统

### 清洁排气系统周围的区域

#### ⚠ 警告

当排气系统高温且碎屑干燥时，碎屑堆积可能导致车辆起火。在某些情况下，这可能会导致严重的财产损失、人身伤害甚至死亡。如果在沼泽、沼泽、干草或枯叶中行驶，请经常或定期清理排气系统周围的区域。在其他行驶条件下，请按照保养时间表对车辆进行清洁。此外，定期检查所有排气隔热板是否损坏，必要时予以更换。

#### ⚠ 注意

切勿在发动机运行之后立即执行此操作，因为排气系统非常热。

1. 从车尾，清洁消音器周围的区域。
2. 清洁排气管周围和排气歧管周围的区域。

#### ⚠ 警告

请清洁热护罩下方。



1. 后排气管

### 清洁消音器进口阻火器

必须定期清理消音器中的积碳。

#### ⚠ 注意

切勿在发动机运行之后立即执行此操作，因为排气系统非常热。

拆下将消音器盖固定到位的固定螺钉，然后拆下消音器盖。

拉出进口阻火器，然后使用刷子清除积碳。

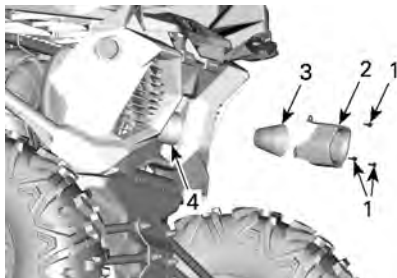

1. 固定螺钉
2. 消音器盖
3. 进口阻火器

#### 备注

请使用金属软刷并且小心避免损坏进口阻火器网。

检查进口阻火器网是否有任何损坏。根据需要更换。

检查消音器中的进口阻火器腔。必要时清除所有碎屑。

按照与拆卸相反的程序重新安装进口阻火器。将固定螺钉紧固至规定值。

#### 紧固扭矩

消音器盖螺钉	10 ± 2 Nm
--------	-----------

## 前差速器

### 检验前差速器油位

先清洁注油塞，再检查机油液位。

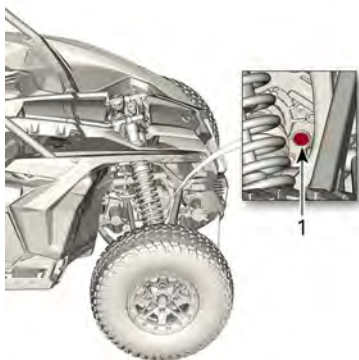

1. 注油塞

将车辆停放于水平面后，拆下注油塞从而检查机油液位。机油液位必须达到下边缘。

紧固扭矩	
注油塞	16.25 ± 2.75 Nm

**推荐的前差速器机油**

XPS 机油专为此差速器的润滑要求配置。BRP 强烈建议使用其 XPS 机油。

备注
维修时请勿使用其他类型的机油。

XPS 推荐的前差速器机油
75W90 合成齿轮油
无法获得 XPS 用品时的备选机油
75W90 (API GL-5) 合成齿轮油

**更换前差速器机油**

将车辆停放在水平表面上。使变速箱置于 PARK (停车) 档。

从车辆下方清洁排放塞区域。

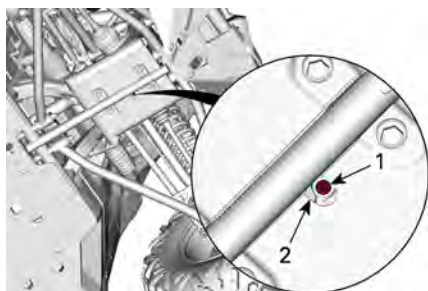

车辆底部

1. 排放塞
2. 操作孔

在前差速器下方放一个排放盘。

通过车底护板中的孔够到排放塞。

拆下排放塞。

旋开注油塞。

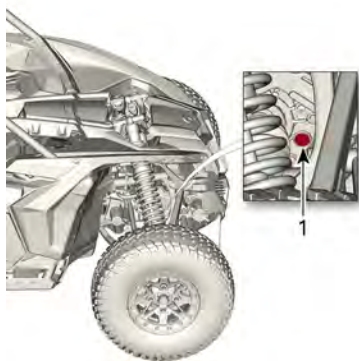

1. 注油塞

安装排放塞。

紧固扭矩	
排放塞	2.75 ± 0.25 Nm

为前差速器重新加注推荐的机油。

紧固扭矩	
注油塞	16.25 ± 2.75 Nm



## 齿轮箱

### 齿轮箱油液位检查

将车辆停放在水平表面上。选择 PARK ( 停车 ) 位置。

拆下位于车辆右后部的齿轮箱油液位塞，检查齿轮箱油液位。

### 备注

注意不要松开油位塞 O 型圈。

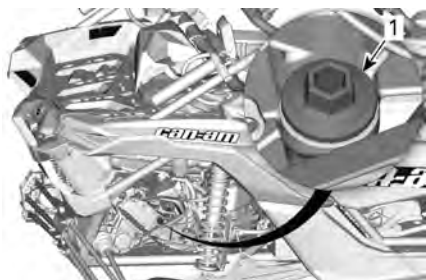

1. 齿轮箱油液位塞

重新安装液位塞，将其完全拧紧。

重新拆下液位塞，然后检查机油尺上的机油液位。其应当靠近或等于上标记。



1. 分钟
2. 最高
3. 运行范围

要添加机油，可将一个漏斗放入机油液位塞孔中。

添加少量的推荐机油并重新检查机油液位。

重复以上步骤，直至机油液位达到机油尺上标记。

注：  
不要加得过满。擦掉溢出物。

### 备注

运行机油液位不正确的齿轮箱会严重损坏齿轮箱。

适当紧固液位塞。

### 紧固扭矩

齿轮箱油液位塞

$5 \pm 0.6 \text{ Nm}$

### 推荐的齿轮箱油

XPS 机油专为此齿轮箱的润滑要求定制。BRP 强烈建议使用其 XPS 机油。

### 备注

维修时请勿使用其他类型的机油。

### XPS 推荐的齿轮箱油

75W140 合成齿轮油

替代产品，或者没有推荐的产品时

75W 140 API GL-5 合成齿轮油

### 齿轮箱油更换

应在热发动机条件下更换机油。

### ⚠ 注意

齿轮箱油温度可能非常高。

将车辆停放在水平表面上。

清洁排放塞区域。

清洁机油液位塞区域。

在车辆的下方，请在磁性排放塞区域下方放置一个排放盘。

拆下齿轮箱油液位塞 ( 机油尺 ) 。

### 备注

注意不要松开油位塞 O 型圈。

拆下变速箱的磁性排放塞并丢弃密封圈。

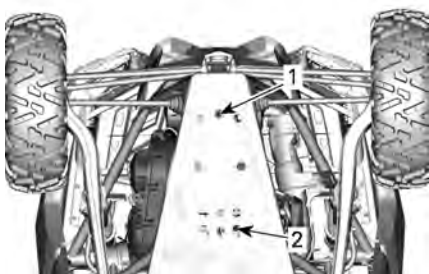

1. 齿轮箱排放塞
2. 发动机油排放塞

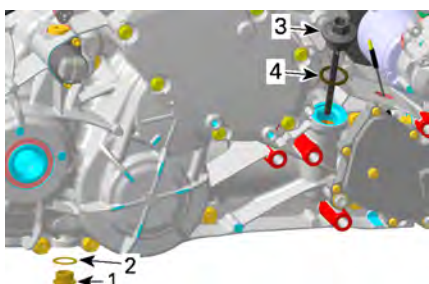

1. 磁性排放塞
2. 密封圈 (丢弃)
3. 齿轮箱油液位塞 (机油尺)
4. O型圈

从齿轮箱完全排出机油。

安装排放塞。

**注：**  
在安装之前清洁排放塞上的所有金属颗粒物。

重新安装磁性排放塞。

务必安装新密封圈。

紧固扭矩	
磁性排放塞	30 ± 3 Nm

加注齿轮箱。

## 备注

请仅使用推荐类型的机油。

检查机油液位，请参阅变速箱油液位检查。

按照当地环境法规处理齿轮箱油。

## 火花塞

接近火花塞 (无中冷器的型号)

拆下进气口盖和格栅。

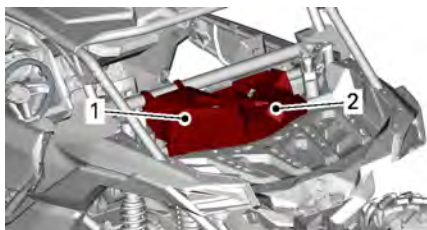

1. 进气口盖
2. 格栅

拆下防护板后部固定螺钉。

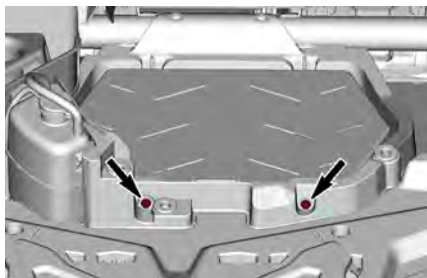

拆下检修盖。



拆下防护板前部固定螺钉。

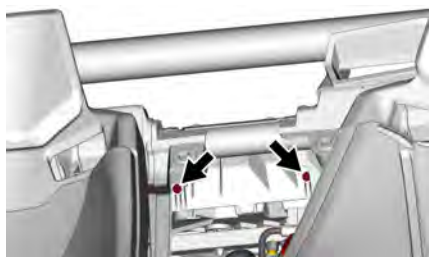

拆下防护板。

接近火花塞 (带中冷器的型号)

拆下进气口盖和格栅。

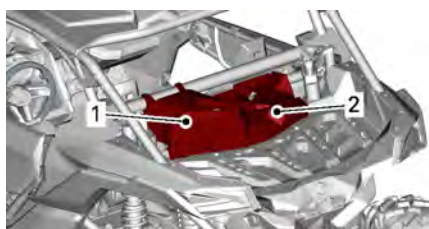

1. 检修盖
2. 格栅

拆下中冷器后部固定螺钉。

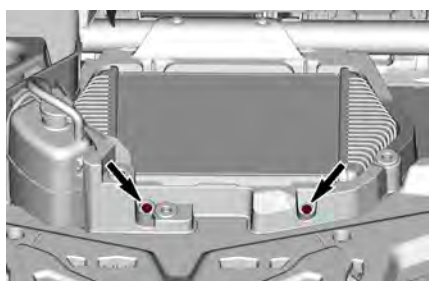

拆下检修盖。



拆下中冷器前部固定螺钉。

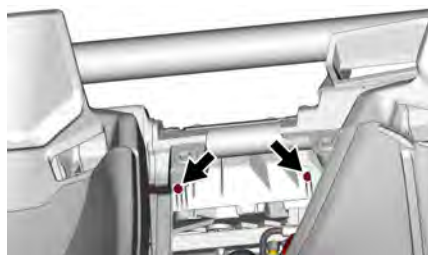

断开中冷器软管。

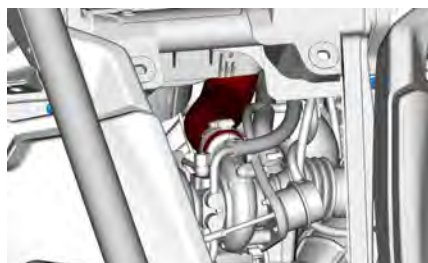

拆下螺钉，打开中冷器和曲轴箱软管支架。

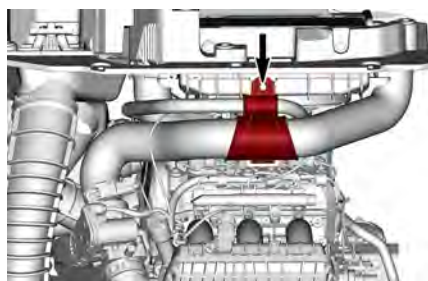

提起中冷器总成。

断开中冷器风扇接头。

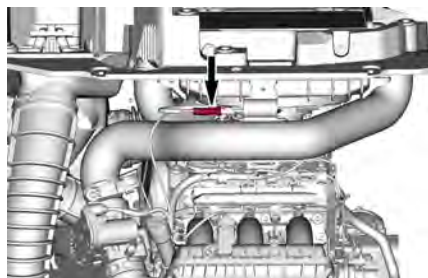

将中冷器总成移至一旁

### 拆卸火花塞

1. 断开 CAPS ( 凸轮轴位置传感器 )。



2. 拆下：
  - 点火线圈固定螺钉
  - 接地片。
3. 断开点火线圈接头。

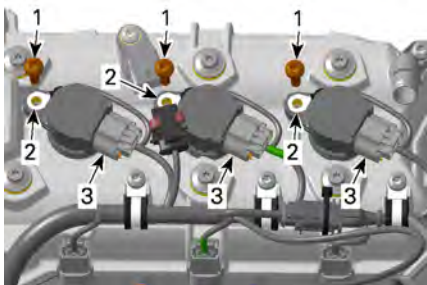

1. 固定螺钉
2. 接地片
3. 点火线圈接头

### 备注

切勿使用工具撬动点火线圈。

4. 向上拉点火线圈的同时，左右转动点火线圈，以便从火花塞上拆下点火线圈和垫片。
5. 使用压缩空气清洁火花塞和气缸盖。

### ⚠ 注意

使用增压空气时务必佩戴护目镜。

6. 使用火花塞套筒彻底拧下各火花塞。
7. 将点火线圈用作拉拔器。

### 安装火花塞

在安装之前，确保气缸盖和火花塞的接触面没有污垢。

使用测隙规设置火花塞间隙。

### 火花塞间隙

0.7 至 0.8 mm

用手将火花塞旋入气缸盖，并用扭力扳手紧固至规定值。

### ⚠ 注意

请勿将火花塞拧得过紧，否则会损坏发动机。

### 紧固扭矩

火花塞

11 N·m

在火花塞上安装点火线圈。

将点火线圈的固定螺钉孔对准气门盖上的螺纹孔。

将点火线圈向下按到底，直到其抵住气门盖为止。

安装并紧固固定螺钉。

### 紧固扭矩

点火线圈固定螺钉

$9 \pm 1$  Nm

按照与拆卸相反的程序重新安装其他所有拆下的零件。

注：  
确保重新连接中冷器风扇接头（如配备）。

紧固扭矩	
防护板固定螺钉 (无中冷器的型号)	8 ± 1 Nm
中冷器固定螺钉 (如有配备)	

## CVT 箱盖

为了便于理解，一部分插图是将发动机从车辆中取出后的效果。若要执行以下说明，无需拆下发动机。

<b>警告</b>
发动机运转时请勿触摸 CVT。 CVT 箱盖拆下时请勿驾驶车辆。

<b>注意</b>
取下箱盖之前，必须使发动机冷机。

<b>备注</b>
此 CVT 无需润滑。 除驱动皮带盘轴承之外，请勿润滑任何部件。

### 接近 CVT 箱盖

可从车辆左后部接近 CVT 箱盖。

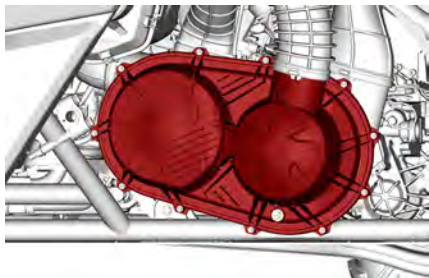

为方便观察已拆下零件

### 拆卸 CVT 箱盖

注：以下程序与 Turbo 发动机和 Turbo RR 发动机的程序相同。

松开 CVT 进口软管卡箍。

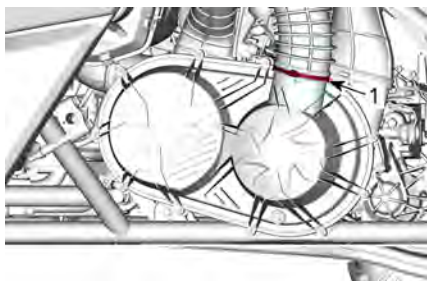

1. 夹具

拆下所有 CVT 箱盖固定螺钉。

拆卸时，最后拆下中心顶端螺钉以支撑箱盖。

注：请勿使用冲击工具来拆卸 CVT 箱盖螺钉。

拆下 CVT 箱盖及其垫片。

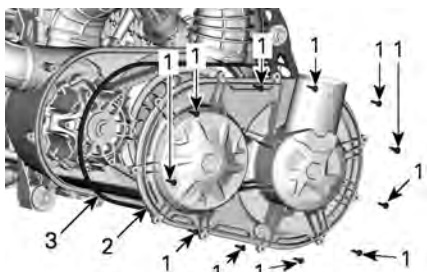

图示为涡轮增压发动机

1. CVT 箱盖螺钉
2. CVT 箱盖
3. 垫片

检查内侧前后 CVT 出口软管，确保无碎屑。

### CVT 箱盖安装

首先安装中心顶端螺钉。

按照以下顺序拧紧 CVT 箱盖螺钉。

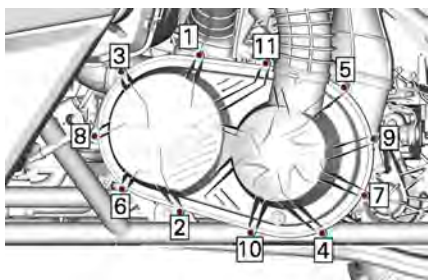

紧固扭矩	
CVT 箱盖螺钉	7 ± 0.8 Nm

## 驱动皮带

### 拆卸驱动皮带

注：以下程序与 Turbo 发动机和 Turbo RR 发动机的程序相同。

备注
如果驱动皮带出现故障，必须清洁 CVT、箱盖以及空气出口。

请参阅基本步骤章节中的使传动皮带寿命最大化的提示一节了解一些重要信息。

拆下 CVT 箱盖。

打开从动皮带盘。

所需工具	
拉拔器/锁定工具 529 000 088	
从动皮带盘转接件 708 200 720	

将皮带盘转接件插入从动皮带盘螺纹孔中，然后将其拧入。

将拉拔器/锁定工具插入皮带盘转接件螺纹孔中，然后将其拧入，以打开皮带盘。

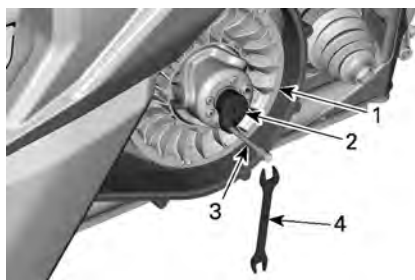

1. 从动皮带轮的固定槽轮
2. 转接件 (在手套箱中)
3. 拉拔器/锁定工具 (在工具套件中)
4. 扳手 (在工具套件中)

若要拆下皮带，使皮带滑过固定槽轮的顶部边缘，如图所示。

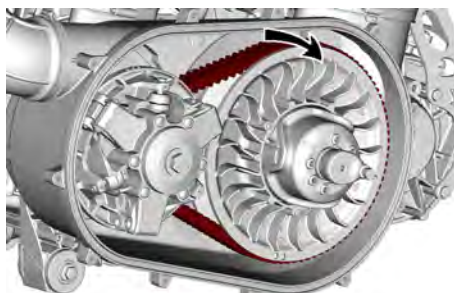

图示为涡轮增压发动机

### 驱动皮带安装

要进行安装，请倒序执行拆卸程序即可。请注意以下详细信息。

驱动皮带的转动方向正确时，便可获得最大驱动皮带使用期限。安装驱动皮带，从上方看时，使皮带上所印的箭头指向车辆前方。

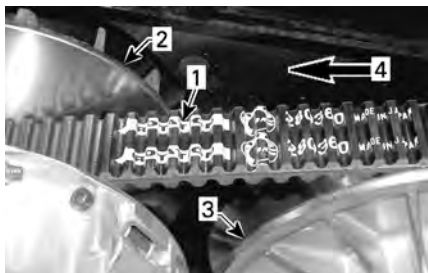

1. 皮带上所印的箭头
2. 驱动皮带盘 (前)
3. 从动皮带盘 (后)
4. 转动方向

转动从动皮带盘，直至驱动皮带外表面上的轮齿最低部分与从动皮带盘的边缘齐平。



1. 轮齿最低部分与从动皮带盘的边缘齐平

## 驱动皮带盘和从动皮带盘

### 检查驱动皮带盘和从动皮带盘

该项检查必须由经授权的 Can-Am 经销商、修理厂或您所选择的保养、修理或更换工作人员执行。

### 驱动皮带盘

1. 检查驱动皮带盘滑动槽轮和所有滚轮，更换磨损零件。

### 从动皮带盘

检查凸轮衬套和从动皮带盘滑动槽轮，更换磨损零件。

## 蓄电池

### 蓄电池保养

#### 备注

蓄电池安装在车辆中时，切勿对其充电。

这些车辆配备了 VRLA 蓄电池 (阀控铅酸蓄电池)。这是一种免维护型蓄电池，不需要添加水来调节电解液液面。

#### 备注

切勿拆下蓄电池密封帽。

### 接近蓄电池

要接近电池，请将乘客座椅移到最前方，请参阅设备中的座椅。

### 蓄电池拆卸

先断开黑色 (-) 导线，然后再断开红色 (+) 导线。

#### 备注

拆卸时始终遵循此顺序；先断开黑色 (-) 导线。

拆下蓄电池座固定螺钉。

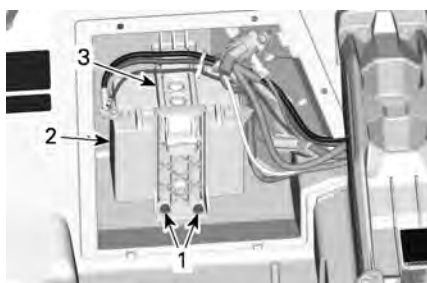

1. 蓄电池座固定螺钉
2. 蓄电池
3. 蓄电池座

拆下蓄电池座。

拆下蓄电池。

## 蓄电池清洁

使用小苏打和水的混合溶液清洁蓄电池、蓄电池外壳和蓄电池极柱。

使用一把坚固耐用的钢丝刷清除蓄电池导线接头和蓄电池极柱上的锈蚀部分。应使用柔软的刷子和小苏打溶液清洁蓄电池外壳。

## 蓄电池安装

蓄电池安装可按照与拆卸相反的程序执行，但要注意以下几点。

### 备注

蓄电池极性反接会损坏调压器。

### 备注

请始终首先连接红色 (+) 缆线，然后再连接黑色 (-) 缆线。

## 保险丝

### 保险丝更换

如果保险丝烧坏，请使用额定值相同的保险丝进行更换。

### 备注

请勿使用额定值较高的保险丝，因为这样会造成严重损坏。

### 保险丝和易熔线

#### 前保险丝盒和动态助力转向 (DPS) 保险丝

要访问前保险丝盒或 DPS 保险丝，请拆下前部维修盖。

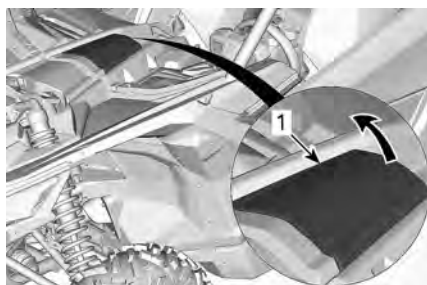

1. 前检修盖

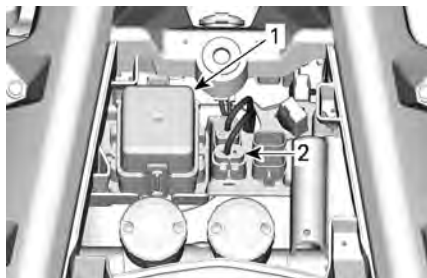

1. 前保险丝盒  
2. DPS 保险丝

### 后保险丝盒

要接触后保险丝盒，请拆下驾驶员座椅。请参阅设备章节中的座椅。



1. 驾驶员座椅



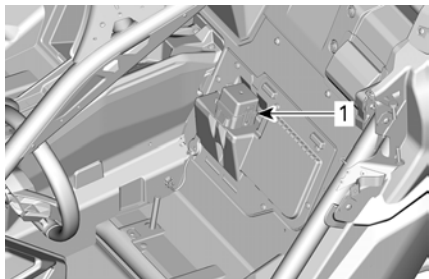

1. 后保险丝盒

### 易熔环

易熔环位于起动机电磁线圈线束上。

如果易熔环熔断，请联系 Can-Am SSV 经销商、修理厂或您自己所选的人员。

### 保险丝盒说明

前保险丝盒		
否	说明	额定值
F7	4WD 促动器	10 A
F11	灯	20 A
F12	直流电源插口 接头 DC3	10 A
F14	配件	30 A
F16	尾灯	10 A
F22	Smart-Shox ( 仅 适用于 Turbo RR 型号 )	20 A
F23	Smart-Lok	20 A
R3	配件 发动机控制模块 (ECM)	-
R4	前大灯继电器 ( 仅 适用于 Turbo RR 型号 )	-
R8	制动器继电器	-

后保险丝盒		
否	说明	额定值
F4	仪表 继电器	10 A
F5	点火线圈 喷油器 燃油泵	10 A
F6	发动机控制模块 (ECM)	10 A
F8	起动开关 时钟	10 A
F9	散热风扇	25 A
F17	中冷器风扇	25 A
F18	EVAP/氧传感器	10 A
R1	散热风扇	-
R2	主体	-
R10	中冷器风扇	-

注：  
保险丝盒盖上对保险丝做出标识。

易熔环		
否	说明	额定值
1	主体	16 AWG
2	配件	16 AWG

以下保险丝座位于蓄电池附近。

调节器保险丝座		
否	说明	额定值
-	调压器	50 A
-	动态动力转向 (DPS)	40 A

## 灯

更换之后务必检查车灯运作。

大灯和尾灯为 LED (发光二极管)。该技术的可靠性已经过证明。

### 注：

大灯或尾灯内部的 LED 灯不可更换。如出现故障，必须更换大灯或尾灯总成。

虽然可能性不大，但是，一旦这些灯不工作，请让经授权的 Can-Am SSV 经销商、修理厂或您自己所选的人员执行检查。

## 驱动轴波纹管

### 驱动轴波纹管检查

目视检查驱动轴波纹管的情况。

检查波纹管是否存在裂纹、裂痕、润滑脂泄漏等情况。

必要时维修或更换损坏的零件。

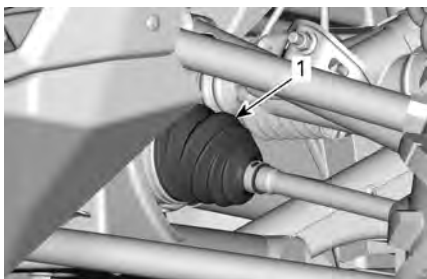

车辆前部

1. 内驱动轴波纹管

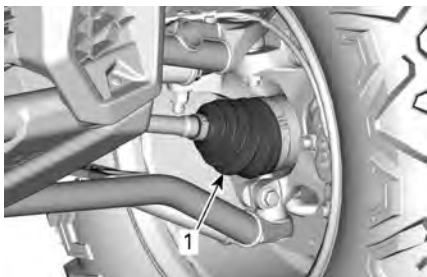

车辆前部

1. 外驱动轴波纹管

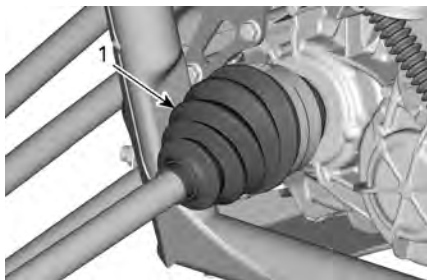

车辆后部

1. 内驱动轴波纹管

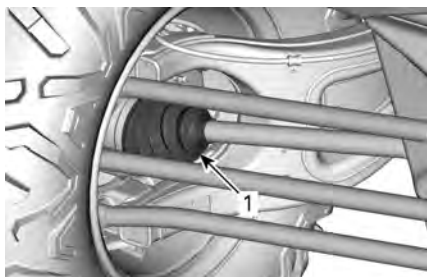

车辆后部

1. 外驱动轴波纹管

## 车轮轴承

### 车轮轴承检查

提升并支撑起车辆。请参阅 举升及支撑车辆章节。

从上边缘推拉车轮来感受其轴毂间隙状况。

如果间隙异常，请联系经授权的 Can-Am 经销商、修理厂或您自己所选的人员。



典型示例

## 车轮和轮胎

### 轮胎拆卸

松开螺帽，然后举起并支撑住车辆。请参阅 举升及支撑车辆 章节。

拆下轮毂螺母，然后拆下车轮。

### 车轮安装

如果轮胎为单向型，必须按照特定的方向转动。单向轮胎的侧壁上有刻字。



#### 典型示例

1. 转动方向

按图示顺序将轮毂螺帽紧固至规定扭矩。

**注：**  
拧紧之前，切勿往轮毂螺帽螺纹上涂抹任何润滑剂。

紧固扭矩	
轮毂螺帽	120 ± 5 Nm



## 备注

务必使用推荐的适合车轮类型的轮毂螺母。使用其他轮毂螺母可能会导致轮毂或螺杆损坏。

## 轮胎压力

### 警告

轮胎压力对车辆的操控性和稳定性影响很大。  
压力不足可能导致轮胎放气并在车轮上打滑。  
轮胎超压则可能会爆胎。务必遵循建议的压力。  
切勿让轮胎压力低于最低值。否则会导致轮胎偏离轮毂。

使用车辆前，当轮胎为冷却状态时检查压力。轮胎压力随着温度和海拔高度而变化。如果其中一项条件发生变化，则请重新检查压力。

请参阅车上的轮胎压力和最大在和标签，了解适用的压力。

**注：**  
尽管轮胎时专为越野使用而设计，但仍然可能会发生轮胎漏气。因此，建议您最好携带一个轮胎气压计、轮胎充气泵和一个修理包。

## 轮胎检查

检查轮胎是否损坏或磨损。必要时予以更换。

### 警告

请勿轮换车胎。前轮胎和后轮胎的尺寸不同。左右两侧的轮胎具有不同的单向胎面花纹。

## 轮胎更换

应由经授权的 Can-Am Off-road 经销商、修理厂或您所选的人员更换轮胎。

### 警告

请仅更换与原来轮胎类型和大小相同的轮胎。  
对于单向胎面花纹，请确保以正确的旋转方向安装轮胎。  
轮胎应由具备经验的人员根据轮胎行业标准使用工具进行更换。

### 在防脱圈车轮上安装轮胎

#### 1. 在车轮上安装轮胎：

1. 在防脱圈的对面，为轮胎的内胎圈和车轮涂抹轮胎安装润滑剂，确保在充气时轮胎正确就位。将内胎圈安装在车轮上。
2. 将轮胎外胎圈放在胎圈锁止器内环的凸肩上并将轮胎对中。

### 备注

最小间隙与最大间隙之间的差值不得超过 3 mm。



1. 轮胎外胎圈
2. 防脱圈内环凸肩
2. 安装所有防脱圈螺钉。为了避免错扣，用手装上所有螺钉。
3. 按照如下规定值与顺序紧固防脱圈螺钉。

注：  
为了保证防脱圈锁紧圈均匀受力，每次只将螺钉拧紧几圈。

### 紧固扭矩

防脱圈螺钉 (首次紧固扭矩)	$4 \pm 1 \text{ N}\cdot\text{m}$
----------------	----------------------------------



典型示例 - 紧固顺序

### 紧固扭矩

防脱圈螺钉 (第二次紧固扭矩)	$14 \pm 1 \text{ N}\cdot\text{m}$
-----------------	-----------------------------------



典型示例 - 紧固顺序

4. 此时检查轮胎是否仍处于车轮中间。必要时予以复位。
5. 按照同样的顺序第三次紧固防脱圈螺钉：

### 紧固扭矩

防脱圈螺钉 (第三次紧固扭矩)	$29 \pm 1 \text{ N}\cdot\text{m}$
-----------------	-----------------------------------



典型示例 - 紧固顺序

注：

防脱圈锁紧圈应接触到防脱圈内环。防脱圈锁紧圈可稍微弯曲以匹配胎圈。这是正常的。

6. 检查轮胎和防脱圈锁紧圈之间的间隙。环绕整个锁紧圈的该间隙都应该大致相等。

### 备注

最小间隙与最大间隙之间的差值不得超过 3 mm。

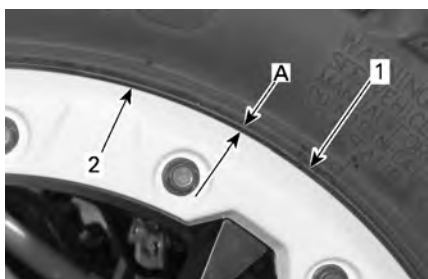

1. 轮胎
2. 防脱圈锁紧圈边缘

A. 防脱圈锁紧圈周围的间隙相同

7. 如果间隙不合格，请执行以下操作：
  1. 松开所有螺钉。
  2. 检查轮胎在车轮上的位置，视需要调整其位置。
  3. 按照上述说明重新按顺序紧固。
8. 按照所述的顺序最后一次紧固防脱圈螺钉：

### 紧固扭矩

防脱圈螺钉（最后一次紧固扭矩）

$29 \pm 1 \text{ Nm}$



典型示例 - 最终紧固顺序

9. 给轮胎充气以使内胎圈在车轮上就位。务必使用最佳作法，比如轮胎安全罩。

### 警告

使胎圈就位时请勿超出推荐的轮胎最大胎压。

## 悬架

### 前悬架润滑

润滑上下悬架臂。

XPS 合成悬架润滑脂

每个悬架臂上有 2 个黄油嘴。

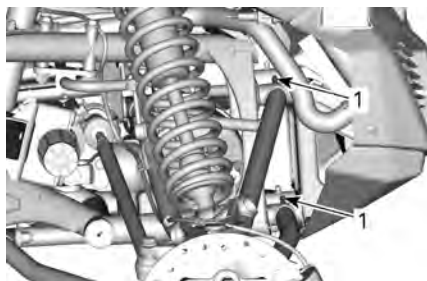

典型示例 - 前悬架

1. 黄油嘴

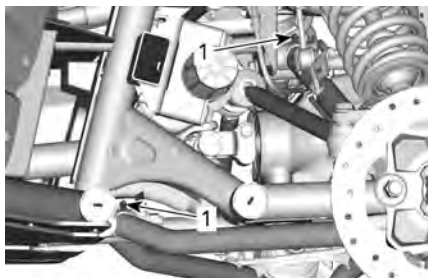

典型示例 - 前悬架

1. 黄油嘴

### 润滑平衡杆

润滑两根平衡杆。

XPS 合成悬架润滑脂

前悬架每侧有一个黄油嘴。

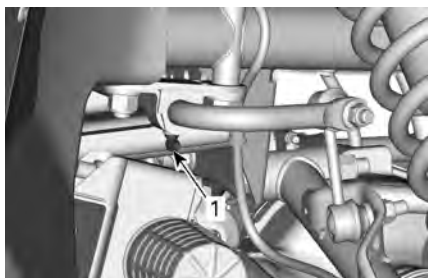

典型示例 - 前平衡杆

1. 黄油嘴

后悬架每侧有一个黄油嘴。

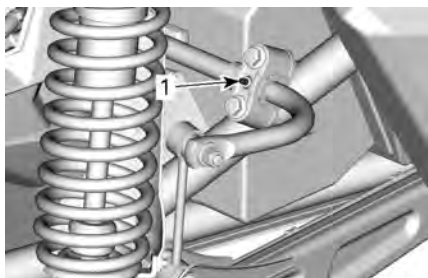

典型示例 - 后平衡杆

1. 黄油嘴

### 悬架检查

如果检测到任何问题，请联系经授权的 Can-Am 经销商、修理厂或您自己所选的人员。

### 减震器

检查减震器是否有泄漏、缓冲块磨损或其他损坏。确认紧固件仍紧固良好。

### 前悬架臂

检查悬架臂上是否存在裂纹、弯曲或其他损坏。

### 后悬架臂

检查悬架臂、拖挂和控制连杆上是否存在裂纹、弯曲或其他损坏。

检查横向悬架臂螺母的紧固转矩。

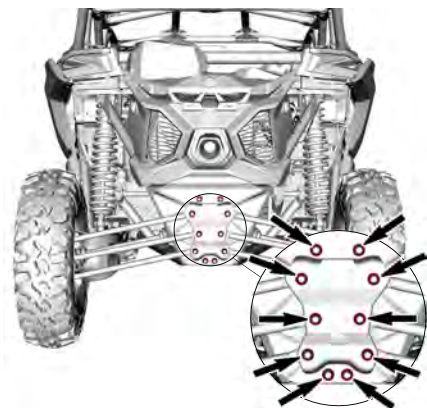

### 紧固扭矩

横向臂螺母	95 ± 5 Nm
-------	-----------

### 刹车

#### 制动液储液罐液位检查

拆下前检修盖。

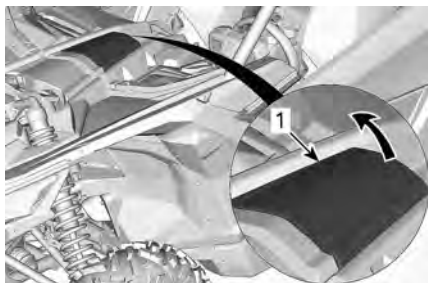

1. 前检修盖

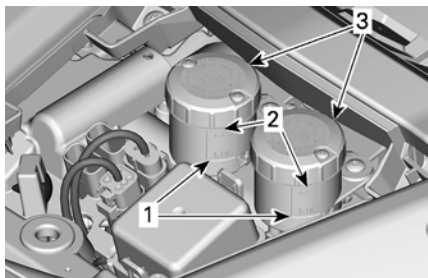

- 1. MIN (最低)
- 2. MAX
- 3. 主缸储液罐

当车辆在水平表面上时，检查储液罐中制动液的液位是否正确。制动液液位应位于 MIN (最低) 与 MAX (最高) 标记之间。

**注：**液位较低则表示出现泄漏或制动片磨损。

### 添加制动液

拆卸前清洁加注口盖。

视需要添加制动液。不要加得过满。

**注：**盖上制动液储液罐之前，请确保将加注口盖隔膜推入盖子内。

### 推荐的制动液

务必仅使用符合规格 DOT 4 的制动液。

### 备注

为了避免给制动系统带来严重损坏，除了推荐的液体之外，切勿使用其他液体，也不可将不同的液体混合以进行补给。切勿使用旧容器或已打开容器内的制动液。

### 制动器检查

制动器的检查、维护和修理应由经授权的 Can-Am 经销商、修理厂或您所选的人员执行。

但是，在联络经销商的间隔之间，请检查以下各项：

- 制动液液位
- 制动系统有无液体泄漏
- 制动片磨损
- 制动盘状况
- 制动器清洁度

### 警告

制动液的更换，或制动系统的保养和维修应当由经授权的 Can-Am Off-road 经销商执行。

### 座椅安全带

#### 座椅安全带清洁

若要清洁座椅安全带上的污垢和碎片，用海绵沾取温和的肥皂水擦拭安全带。切勿使用漂白剂、燃料或家用洗涤剂。

### 警告

切勿使用高压清洗装置清洁座椅安全带部件。使用高压清洗装置会永久性地损坏座椅安全带部件。

### 防滚架

#### 防滚架紧固件

定期将防滚架紧固件紧固至规定值。

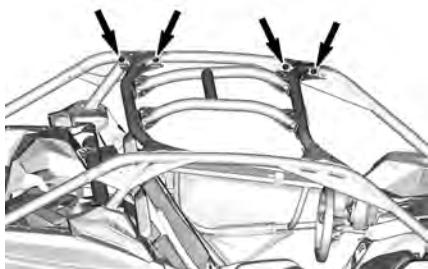

左侧的侧面防滚架

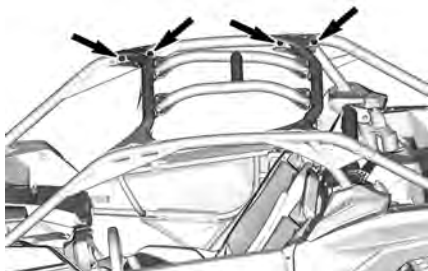

右侧的侧面防滚架



中部强化件

紧固扭矩	
侧面防滚架紧固件	$110 \pm 10 \text{ Nm}$
中部强化紧固件	$95 \pm 5 \text{ Nm}$



# 车辆保养

## 车辆清洁和保护

### 备注

切勿使用高压清洗装置清洁车辆。只可使用压力较低的装置（如花园浇水用软管）。  
高压会损坏电气或机械部件。

请注意盐水、泥土或碎屑可能堆积、导致：

- 起火
- 磨损
- 干扰
- 腐蚀。

此列表包括但不限于下列区域：

- 排气系统周围区域以及消音器与消音器盖之间的区域
- 燃油箱下方及附近区域
- 散热器
- 减震器
- 前后差速器附近区域
- 发动机和齿轮箱周围及下方区域
- 车轮内部
- 车底护板顶部。

### 警告

当排气系统高温且碎屑干燥时，碎屑堆积可能导致车辆起火。  
在某些情况下，这可能会导致严重的财产损失、人身伤害甚至死亡。  
如果在沼泽、沼泽、干草或枯叶中行驶，请经常或定期清理排气系统周围的区域。  
在其他行驶条件下，请按照保养时间表对车辆进行清洁。

当车辆在含盐水域环境中使用时，每天使用后，必须用淡水冲洗车辆以保护车辆及其部件。

强烈建议对金属零件进行润滑。

使用防腐剂或等效产品。

XPS 润滑剂和防腐剂

受损的涂漆零件，应进行适当的重新喷漆处理以避免生锈。

如有需要，用温水和肥皂清洗车身（仅使用温和的洗涤剂）。使用非腐蚀性蜡进行涂抹。

### 备注

切勿用高强度的清洁剂、脱脂剂、油漆稀释剂、丙酮等清洁塑料零件。

使用一个车罩保护车辆，以防灰尘在储存过程中积聚。

### 备注

必须将车辆储存在清凉干燥的地方，并用不透明防水遮阳布遮盖。这可遮挡太阳照射和灰尘，防止影响塑料部件和车辆面漆。

---

## 储存和季前准备

当车辆超过四 (4) 个月未使用时，必须进行适当的储存。

如预计有 21 天以上不使用车辆，应断开电瓶的黑色 (-) 电缆。

建议使用低电流涓流充电器，以保持电池充满电。

经过存放之后，要使用车辆之前，需要执行一些准备工作。

请联系经授权的 Can-Am Off-road 经销商、修理厂或您自己所选的人员，为您的车辆进行整備。

阅读本《使用手册》时，切记：

 **警告**

表示潜在危险，若不避免，可能会导致严重伤害或死亡。

# 技术信息

## 车辆识别

车辆的主要部件（发动机和车架）通过不同的序列号来识别。有时，为了保修或在车辆丢失时追踪车辆，可能需要查找这些编号。

经授权的 Can-Am Off-road 经销商完成适当的保修索赔时需要这些编号。

我们强烈建议您记下车辆上的所有序列号并将其提供给保险公司。

## 车辆识别号

VIN 标签位于右侧乘客座椅下方。

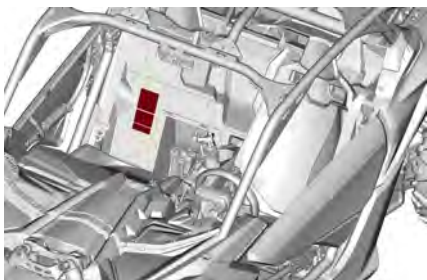

典型示例

## NRMM 型号



## 所有其他型号

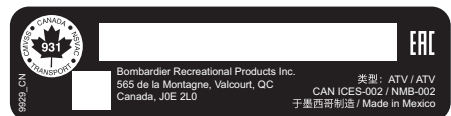

## 发动机识别号



典型示例 - 发动机序列号标签

1. EIN (发动机识别号)

# BRP RF DESS 柱式安全开关第 3 代 ( 加拿大 )

## 美国与加拿大

该设备符合 FCC 第 15 部分以及加拿大工业局许可豁免 RSS 标准。设备操作必须符合以下两个条件：

1. 此设备不得带来有害的干扰，且
2. 此设备必须能承受所有干扰，包括可能导致设备意外运行的干扰。

根据 FCC 规章第 15 部分，此设备经过测试符合 B 类数字设备的限制。这些限制旨在提供合理保护，以免在住宅环境下造成有害干扰。此设备生成、使用并能发射无线电射频能量，如果不按照说明安装和使用，可能会对无线电通信造成有害干扰。然而，我们并不保证它会不会对特定设备产生干扰。如果此设备确实对无线电或电视接收造成有害干扰（可通过打开和关闭设备来确定），用户可通过以下一个或几个措施来解决干扰问题：

- 调整接收天线的方向或位置。
- 增大设备与接收设备之间的距离。
- 将设备连接到与接收设备不同的电路插座上。
- 咨询经销商或经验丰富的无线电/电视技术人员以获取帮助。

已对该装置进行评估，以满足一般射频暴露要求。该设备可以在便携式暴露条件下使用，不受限制。

Le dispositif a été évalué à satisfaire l'exigence générale de l'exposition aux rf. L'appareil peut être utilisé dans des conditions d'exposition portatif sans restriction.

L'émetteur/récepteur exempt de licence contenu dans le présent appareil est conforme aux CNR d'Innovation, Sciences et Développement économique Canada applicables aux appareils radio exempts de licence.

1. l'appareil ne doit pas produire de brouillage, et
2. l'appareil doit accepter tout brouillage radioélectrique subi, même si le brouillage est susceptible d'en compromettre le fonctionnement.

未经合规负责方明确许可的改造或改动，都可能致使用户失去操作该设备的授权许可。

IC : 12006A-1001317030 适用于变体 1001316154 ( 加拿大 )

FCC ID : 2ACER 1001317030 适用于变体 1001316154 ( 加拿大 )

## 墨西哥



IFETEL

Marca: BRP Megatech

Número: BRME1023-28186

BRP Megatech 证书号 : 1450978

Modelo: 1001316154

NOM-208-SCFI-2016 (Disposición Técnica IFT-008-2015)

La operación de este equipo está sujeta a las siguientes dos condiciones:

1. Es posible que este equipo o dispositivo no cause interferencia perjudicial y
2. Este equipo o dispositivo debe aceptar cualquier interferencia, incluyendo la que pueda causar su operación no deseada.

## 巴西



Número: 05254-23-15603

BRP Megatech 证书号 : 1450991

Modelo: 1001316154

Este equipamento não tem direito à proteção contra interferência prejudicial e não pode causar interferência em sistemas devidamente autorizados. Para maiores informações, consulte o site da ANATEL.

## 日本

本设备授予的标志号基于日本无线电法 ( 電波法 ) 和日本电信业务法 ( 電気通信事業法 )。不得修改此设备 ( 否则授予的标识号将无效 )。

## 欧洲

符合性声明

简化版欧盟符合性声明 ( 基于无线电设备指令 2014/53/EU )



## DE

Hiermit erklärt BRP Megatech, dass der Funkanlagentyp 1001316154 der Richtlinie 2014/53/EU entspricht. Der vollständige Text der EU-Konformitätserklärung ist unter der folgenden Internetadresse verfügbar: <https://www.brp.com/en/corporatesocialresponsibility/productsafety.html>

## FR

Le soussigné, BRP Megatech, déclare que l'équipement radioélectrique du type 1001316154 est conforme à la directive 2014/53/UE. Le texte complet de la déclaration UE de conformité est disponible à l'adresse internet suivante: <https://www.brp.com/en/corporatesocialresponsibility/productsafety.html>

## BG

С настоящото BRP Megatech декларира, че този тип радиосъоръжение 1001316154 е в съответствие с Директива 2014/53/ЕС.

Цялостният текст на ЕС декларацията за съответствие може да се намери на следния интернет адрес: <https://www.brp.com/en/corporatesocialresponsibility/productsafety.html>

## EL

Με την παρούσα ο/η BRP Megatech, δηλώνει ότι ο ραδιοεξοπλισμός 1001316154 πληροί την οδηγία 2014/53/ΕΕ. Το πλήρες κείμενο της δήλωσης συμμόρφωσης ΕΕ διατίθεται στην ακόλουθη ιστοσελίδα στο διαδίκτυο: <https://www.brp.com/en/corporatesocialresponsibility/productsafety.html>

## CS

Tímto BRP Megatech prohlašuje, že typ rádiového zařízení 1001316154 je v souladu se směrnicí 2014/53/EU. Úplné znění EU prohlášení o shodě je k dispozici na této internetové adrese: <https://www.brp.com/en/corporatesocialresponsibility/productsafety.html>

## DA

Hermed erklærer BRP Megatech, at radioudstyrstypen 1001316154 er i overensstemmelse med direktiv 2014/53/EU.

EU-overensstemmelseserklæringens fulde tekst kan findes på følgende internetadresse: <https://www.brp.com/en/corporatesocialresponsibility/productsafety.html>

## ET

Käesolevaga deklareerib BRP Megatech, et käesolev raadioseadme tüüp 1001316154 vastab direktiivi 2014/53/EL nõuetele.

ELi vastavusdeklaratsiooni täielik tekst on kättesaadav järgmisel internetiaadressil: <https://www.brp.com/en/corporatesocialresponsibility/productsafety.html>

## ES

Por la presente, BRP Megatech declara que el tipo de equipo radioeléctrico 1001316154 es conforme con la Directiva 2014/53/UE.

El texto completo de la declaración UE de conformidad está disponible en la dirección Internet siguiente: <https://www.brp.com/en/corporatesocialresponsibility/productsafety.html>

## FI

BRP Megatech vakuuttaa, että radiolaitetyyppi 1001316154 on direktiivin 2014/53/EU mukainen. EU-vaatimustenmukaisuusvakuutuksen täysimittainen teksti on saatavilla seuraavassa internetosoitteessa: <https://www.brp.com/en/corporatesocialresponsibility/productsafety.html>

## EN

Hereby, BRP Megatech declares that the radio equipment type 1001316154 is in compliance with Directive 2014/53/EU. The full text of the EU declaration of conformity is available at the following internet address: <https://www.brp.com/en/corporatesocialresponsibility/product-safety.html>

## HR

BRP Megatech ovime izjavljuje da je radijska oprema tipa 1001316154 u skladu s Direktivom 2014/53/EU. Cjeloviti tekst EU izjave o sukladnosti dostupan je na sljedećoj internetskoj adresi: <https://www.brp.com/en/corporate-social-responsibility/productsafety.html>

## HU

BRP Megatech igazolja, hogy a 1001316154 típusú rádióberendezés megfelel a 2014/53/EU irányelvnek. Az EU-megfelelőségi nyilatkozat teljes szövege elérhető a következő internetes címen: <https://www.brp.com/en/corporate-socialresponsibility/productsafety.html>

## IT

Il fabbricante, BRP Megatech, dichiara che il tipo di apparecchiatura radio 1001316154 è conforme alla direttiva 2014/53/UE.

Il testo completo della dichiarazione di conformità UE è disponibile al seguente indirizzo Internet: <https://www.brp.com/en/corporate-socialresponsibility/productsafety.html>

## LT

Aš, BRP Megatech, patvirtinu, kad radijo įrenginių tipas 1001316154 atitinka Direktyvą 2014/53/ES. Visas ES atitikties deklaracijos tekstas prieinamas šiuo interneto adresu: <https://www.brp.com/en/corporate-social-responsibility/productsafety.html>

## LV

Ar šo BRP Megatech deklarē, ka radioiekārta 1001316154 atbilst Direktīvai 2014/53/ES. Pilns ES atbilstības deklarācijas teksts ir pieejams šādā interneta vietnē: <https://www.brp.com/en/corporate-social-responsibility/productsafety.html>



## MT

B'dan, BRP Megatech, niddikjara li dan it-tip ta' tagħmir tar-radju 1001316154 huwa konformi mad-Direttiva 2014/53/UE. It-test kollu tad-dikjarazzjoni ta' konformità tal-UE huwa disponibbli f'dan l-indirizz tal-Internet li ġej: <https://www.brp.com/en/corporatesocialresponsibility/productsafety.html>

## NL

Hierbij verklaar ik, BRP Megatech, dat het type radioapparatuur 1001316154 conform is met Richtlijn 2014/53/EU.

De volledige tekst van de EU-conformiteitsverklaring kan worden geraadpleegd op het volgende internetadres: <https://www.brp.com/en/corporatesocialresponsibility/productsafety.html>

## PL

BRP Megatech niniejszym oświadcza, że typ urządzenia radiowego 1001316154 jest zgodny z dyrektywą 2014/53/UE. Pełny tekst deklaracji zgodności UE jest dostępny pod następującym adresem internetowym: <https://www.brp.com/en/corporatesocialresponsibility/productsafety.html>

## PT

O (a) abaixo assinado (a) BRP Megatech declara que o presente tipo de equipamento de rádio 1001316154 está em conformidade com a Diretiva 2014/53/UE.

O texto integral da declaração de conformidade está disponível no seguinte endereço de Internet: <https://www.brp.com/en/corporatesocialresponsibility/productsafety.html>

## RO

Prin prezenta, BRP Megatech declară că tipul de echipamente radio 1001316154 este în conformitate cu Directiva 2014/53/UE. Textul integral al declarației UE de conformitate este disponibil la următoarea adresă internet: <https://www.brp.com/en/corporatesocialresponsibility/productsafety.html>

## SV

Härmed försäkrar BRP Megatech att denna typ av radioutrustning 1001316154 överensstämmer med direktiv 2014/53/EU. Den fullständiga texten till EU-försäkran om överensstämmelse finns på följande webbadress: <https://www.brp.com/en/corporatesocialresponsibility/productsafety.html>

## SL

BRP Megatech potrjuje, da je tip radijske opreme 1001316154 skladen z Direktivo 2014/53/EU. Celotno besedilo izjave EU o skladnosti je na voljo na naslednjem spletnem naslovu: <https://www.brp.com/en/corporatesocialresponsibility/productsafety.html>

## SK

BRP Megatech týmto vyhlasuje, že rádiové zariadenie typu 1001316154 je v súlade so smernicou 2014/53/EÚ. Úplné EÚ vyhlásenie o zhode je k dispozícii na tejto internetovej adrese: <https://www.brp.com/en/corporatesocialresponsibility/productsafety.html>

## IS

BRP Megatech lýsir því hér með yfir að þráðlausi fjarskiptabúnaðurinn 1001316154 er í samræmi við tilskipun 2014/53/ESB. Óstyttan texta ESB-samræmisýfirlýsingarinnar er að finna á veffanginu: <https://www.brp.com/en/corporatesocialresponsibility/productsafety.html>

## Liechtenstein

Hiermit erklärt BRP Megatech, dass der Funkanlagentyp 1001316154 der Richtlinie 2014/53/EU entspricht. Der vollständige Text der EU-Konformitätserklärung ist unter der folgenden Internetadresse verfügbar: <https://www.brp.com/en/corporatesocialresponsibility/productsafety.html>

## NO

Hermed erklærer BRP Megatech at radioutstyrstypen 1001316154 er i samsvar med direktiv 2014/53/EU. Hele teksten i EU-samsvarserklæringen finnes på følgende internettadresse: <https://www.brp.com/en/corporatesocialresponsibility/productsafety.html>

## RU

Компания BRP Megatech настоящим заявляет, что радиотехническое оборудование категории 1001316154 отвечает требованиям Директивы 2014/53/EU.

Полный текст декларации соответствия ЕС доступен на сайте : <https://www.brp.com/en/corporatesocialresponsibility/productsafety.html>

# 噪声发射值和振动值 ( 除了加拿大/美国以外的所有国家/地区 )

噪声发射值和振动值均是按照机械指令 2006/42/EC 标准，在铺砌地面上测得的空档或无皮带状态数字。

型号		900 ACE TURBO RR
噪声发射值和振动值		
噪声	声音压力级别 ( $L_{pA}$ )	83 dB (A) ( 不确定值 ( $K_{pA}$ ) 3dB )
	声音力度水平 ( $L_{WA}$ )	99 dB (A) ( 不确定值 ( $K_{WA}$ ) 3dB )
震动	手臂系统	不超过 2.5 m/s <sup>2</sup>
	全身入座	不超过 0.5 m/s <sup>2</sup>

# 符合性声明

## EU 合规声明



565 de la Montagne Street  
Valcourt (Québec) J0E 2L0  
Canada

www.brp.com

## EU 合规声明

授权代表：BRP-Rotax GmbH Co. KG, Rotaxstrasse 1, Gunskirchen, A-4623, Austria

本合规声明由制造商全权负责发布。

以下签字人，谨代表制造商在此声明，标有 **CE** 标记和 17 个字符的车辆识别号 (VIN) (结构为 **3JBxxxxxRxxxxxx**)，商业名称为 **Can-Am Traxter**、**Can-Am Maverick Sport**、**Can-Am Maverick** 和 **Can-Am Maverick R** 的 **2025** 款型单排座车辆，符合以下指令和条例：

机械指令 (MD) 2006/42/EC (最新修订版) 且包含规章 (EU) 2019/1243	ISO 12100:2010 & EN 16990:2020
非道路移动机械 (NRMM) 规章 (EU) 2016/1628 关于气体污染物的条款 (最新修订版) 且包含规章 (EU) 2022/992	类别 ATS, 第五阶段排放限值
电磁兼容性 (EMC) 指令 2014/30/EU (最新修订版) 且包含规章 (EU) 2018/1139	CISPR 12:2007/A1:2009 & IEC 61000-6-1:2007 或 UN R10.05 或后续版本
蓄电池指令 2006/66/EC (最新修订版) 且包含指令 (EU) 2018/849 以及，关于蓄电池容量标注的规章 (EU) 1103/2010	EN 50342-7:2015
无线电设备 (RED) 指令 2014/53/EU (最新修订版) 且包含规章 (EU) 2023/1717 (若装有射频 (RF) D.E.S.S. 钥匙)	第 3.1a 条：IEC 62368-1:2014 第 3.1b 条：CISPR 25:2016 & ISO 11452-2:2004 第 3.2 条：ETSI EN 300 330 V2.1.1:2017

Luc Bouchard

Luc Bouchard, Eng.  
Director (技术总监), Product Development (产品开发), Can-Am SSV  
Bombardier Recreational Products Inc.

Valcourt, QC, Canada

2024 年 3 月 26 日

**skt-doo LYNX SEN-DOO EVIRUDE ROTAX can-am**

## 英国符合性声明



565 de la Montagne Street  
Valcourt (Québec) J0E 2L0  
Canada

www.brp.com

## 英国符合性声明

授权代表 BRP Recreational Products UK Ltd., (BWM Accountants Limited),  
Suite 5.1, 12 Tithebarn Street, Liverpool, L2 2DT

本合规声明由制造商全权负责发布。

以下签字人，谨代表制造商在此声明，标有 标记和 17 个字符的车辆识别号 (VIN) (结构为 **3JBxxxxxRxxxxxx**)，商业名称为 **Can-Am Traxter**、**Can-Am Maverick Sport**、**Can-Am Maverick** 和 **Can-Am Maverick R** 的 **2025** 款型单排座车辆，符合以下法定文书的所有相关规定：

机械供应 (安全) 法规 2008, UK SI 2008/1597 (最新修订版) 且包含 SI 2022/1393	ISO 12100:2010 & EN 16990:2020
非道路移动机械 (气体和颗粒污染物的型号认证 和排放) 法规 2018, 英国 SI 2018/764, 最新修订 SI 2022/1273	类别 ATS, 第五阶段排放限值
电磁兼容性法规 2016, 英国 SI 2016/1091, 最新修订 SI 2022/1393	CISPR 12:2007/A1:2009 & IEC 61000-6-1:2007 或 UN R10.05 或后续版本
电池及蓄电池 (投放市场) 法规 2008, 英国 SI 2008/2164, 最新修订英国 SI 2020/1540	EN 50342-7:2015
无线电设备法规 2017, 英国 SI 2017/1206, 最新修订 SI 2023/328 (若装有射频 (RF) D.E.S.S. 钥匙)	第 3.1a 条: IEC 62368-1:2014 第 3.1b 条: CISPR 25:2016 & ISO 11452-2:2004 第 3.2 条: ETSI EN 300 330 V2.1.1.2017

*Luc Bouchard*

1001-1000-0000 (M) / 1001-1000-0000 (R) / 1001-1000-0000

Luc Bouchard, Eng.  
Director (技术总监), Product Development (产品开发), Can-Am SSV  
Bombardier Recreational Products Inc.

Valcourt, QC, Canada

2024 年 3 月 26 日

**ski-doo LYNX SEA-DOO Evinrude ROTAX can-am**

欧亚联盟地区的合规声明留空  
标出适用的那些

# 技术规格

## 技术规格

发动机		
发动机类型	ROTAX® 900 ACE TURBO / TURBO RR	
	4 冲程，双顶置凸轮轴 (DOHC)， 干式油底壳，液冷	
气缸数	3	
气门数	12 个气门 ( 自调整液压 气门挺杆 )	
缸径	74 mm	
冲程	69.7 mm	
排量	899.31 cm <sup>3</sup> (54.88 in <sup>3</sup> )	
RPM 马力最大值		
7800 RPM		
排气系统	NRMM 型号	催化剂
	其他型号	美国农业部森林署批准 的进口阻火器
空气滤清器		
Donaldson 高性能滤清 器		



润滑系统		
类型		干式油底壳
机油滤清器	机油滤清器	可更换的滤筒式滤清器
发动机油	容量	3.5 L
	推荐的 XPS 机油	5W40 合成机油 或 10W50 合成机油
	无法获得 XPS 产品时的备选机油	如果没有这种机油，则请使用符合 API 维修类别 SN 或 JASO MA2 要求的 5W40 或 10W50 车用机油。

冷却系统		
冷却液	类型	超长使用寿命的预混合冷却液。乙二醇/水混合物 (50%/50%)。或专为铝发动机设计的冷却液
	容量	6.9 L

变速器	
类型	CVT ( 无级自动变速器 )
接合	2150 RPM

电气系统		
磁电机输出		6000 RPM 时为 850 W
火花塞	数量	3
	品牌和型号	NGK LMAR9AI-8D
	间隙	0.7 至 0.8 mm
蓄电池	类型	免维护 SLA
	电压	12 volts
	标称额定值	20 A·h

电气系统		
	动力启动机输出	0.7 kW
前灯		2 x 20W LED
尾灯		2 x 3W LED
标志灯		2 x 2W LED
保险丝		请参阅保养中的保险丝

燃油系统		
燃油泵	类型	电动 ( 在油箱中 )
燃油	类型	优质无铅汽油 - 请参阅燃油要求
	最小辛烷值	91 RON
	推荐辛烷值	95 RON
油箱容量		± 40 L
低燃油液位指示灯亮起时的剩余燃油		± 12 L

变速箱		
类型		停车、空档和倒档位置时的双量程 (HI-LO)
齿轮箱油	容量	加注 1.25 L (初次加注 1.5 L)
	推荐的 XPS 机油	XPS 75W140 合成齿轮油
	无法获得 XPS 产品时的备选机油	合成齿轮油 75W140 API GL-5

驱动系统		
前轮驱动		可选择 2WD/4WD，带 Smart-Lok 电子锁止差速器和前差速锁，螺旋齿轮
前轮驱动比		3.6:1
后轮驱动		集成至传动装置，斜齿轮
后轮驱动比		3.43:1
前差速器机油	容量	350 ml
	推荐的 XPS 机油	XPS 75W90 合成齿轮油
	无法获得 XPS 产品时的备选机油	合成齿轮油 75W90 API GL-5
等速万向节润滑脂		等速万向节润滑脂

转向	
类型	齿轮和齿条
方向盘	可调节倾斜式转向

前悬架		
悬架类型		带平衡杆的双悬架臂
悬架行程		DS Turbo RR
		RS Turbo RR
减震器	数量	2
	类型	带背负式储液罐的 FOX $\dagger$ 2.5 PODIUM 减震器。QS3 $\dagger$ 压缩调节
预载荷调节型		螺纹式

后悬架		
悬架类型		配备外部平衡杆的扭转梁拖曳臂式独立悬架 (TTX)
悬架行程		DS Turbo RR
		508 mm
减震器		RS Turbo RR
		559 mm
减震器	数量	2
	类型	带背负式储液罐的 FOX† 2.5 PODIUM 减震器。QS3† 压缩调节和防触底控制
预载荷调节型		螺纹式

刹车		
前制动器	数量	2
	类型	262 mm 通风制动盘，配备 32 mm 的液压双活塞卡钳
后制动器	数量	2
	类型	248 mm 通风制动盘，配备 28 mm 的液压双活塞卡钳
制动液	类型	DOT 4
	容量	310 ml
卡钳		浮动
制动片材料		烧结高性能
最小制动片厚度		0.5 mm
最小制动盘厚度		4 mm
最大制动盘翘曲变形量		0.2 mm

轮胎		
压力	前部	推荐的轮胎充气压力位于轮胎标签上。有关位置的说明，请参阅对应的重要产品标签章节。
尺寸	前部	255/80R14 (30x10R14)
	后部	255/80R14 (30x10R14)
最低轮胎螺纹深度		3 mm

车轮			
类型		铸铝车轮	
轮辋尺寸	前部	35.6 x 17.8 cm	
	后部	35.6 x 17.8 cm	
轮毂螺帽扭矩		120 ± 5 N•m	
车轮偏移	前部	55.1 mm	
	后部	DS Turbo RR	55.1 mm
		RS Turbo RR	51.5 mm

底盘	
防滚架类型	双相 980 钢

尺寸		
全长		335.3 cm
全宽	DS Turbo RR	162.5 cm
	RS Turbo RR	183.9 cm
全高	DS Turbo RR	166.1 cm
	RS Turbo RR	174 cm
轴距		259.1 cm



尺寸			
轮距	前部	DS Turbo RR	136 cm
		RS Turbo RR	156.4 cm
	后部	DS Turbo RR	133.1 cm
		RS Turbo RR	153.4 cm
离地间隙		DS Turbo RR	35.6 cm
		RS Turbo RR	39.4 cm

承载能力和重量		
干重	DS Turbo RR	701 kg
	RS Turbo RR	759 kg
重量分配 ( 前/后 )		45/55
车辆允许总负荷 ( 包括驾驶者、乘客、所有其他负载物 , 以及附加配件 )		286 kg
车辆总重额定值	DS Turbo RR	1025 kg
	RS Turbo RR	1082 kg
货架承载能力		91 kg

# 故障排除

## 故障排除指南

### CVT 皮带打滑

1. CVT 中进水。
  - 请参阅特殊程序。

### 齿轮箱档位显示位置显示“-”

1. 换档杆处在 2 个位置之间。
  - 正确地将换档杆放在所需的位置。
2. 换档杆未正确调整。
  - 请联系经授权的 Can-Am 经销商。
3. 电子通信错误。
  - 请联系经授权的 Can-Am 经销商。

### 发动机不转动

1. D.E.S.S. 钥匙未安装到 D.E.S.S. 柱式安全开关上。
  - 将钥匙牢固地安装到 D.E.S.S. 柱式安全开关上。
2. 换档杆不在 PARK ( 停车 ) 位置。
  - 将换档杆置于 PARK ( 停车 ) 位置，或压下制动踏板。
3. 保险丝熔断。
  - 检查保险丝。
4. 蓄电池电力不足或连接松动。
  - 检查充电系统保险丝。
  - 检查仪表中的错误消息。
  - 检查电池连接和端子状况。
  - 由经授权的 Can-Am 经销商检查电池。
5. 发动机起动按钮故障。
  - 请联系经授权的 Can-Am 经销商。
6. 启动电磁开关故障。
  - 请联系经授权的 Can-Am 经销商。
7. 多功能仪表显示未识别的 D.E.S.S. 钥匙。
  - 清洁 D.E.S.S. 钥匙。

**发动机运转，但无法起动****1. 发动机溢油（拆下时火花塞为湿）。**

- （如果发动机不起动并且溢油，则可以启用淹湿模式防止在起动机时燃油喷射和切断点火。按以下步骤操作：

- 将钥匙安装到 D.E.S.S. 钥匙柱上。
- 将油门踏板踩到底并保持。
- 按发动机 START（起动机）按钮。

发动机应该起动机 10 秒。松开发动机 START（起动机）按钮。

释放油门踏板并再次起动机/转动发动机让其起动机。

**如果这样做不起作用：**

- 拆下火花塞（工具包中随附工具）。请参阅保养程序章节中的火花塞。

•起动机发动机几次。

•如有可能，安装新的火花塞或清洁并干燥火花塞。

•如果发动机不能起动机，从经授权的 Can-Am 经销商、修理厂或您自己所选的人员处寻求服务以进行保养、修理或更换。有关保修索赔的信息，请参阅包含于此中的 US EPA 排放相关保修。

**2. 无燃油注入发动机（拆下时火花塞为干）。**

- 检查燃油箱液位。
- 检查燃油泵保险丝。
- 燃油泵预过滤器阻塞或燃油泵故障。从经授权的 Can-Am 经销商、修理车间或您自己所选的人员处寻求服务以进行保养、修理或更换。有关保修索赔的信息，请参阅包含于此中的 US EPA 排放相关保修。

**3. 火花塞/点火装置（无火花）。**

- 检查点火保险丝。
- 拆下火花塞，然后重新连接点火线圈。
- 通过接地到远离火花塞孔发动机的火花塞起动机发动机。如果没有出现火花，请更换火花塞。
- 如果问题仍然存在，从经授权的 Can-Am 经销商、修理厂或您自己所选的人员处寻求服务以进行保养、修理或更换。有关保修索赔的信息，请参阅包含于此中的 US EPA 排放相关保修。

## 发动机加速无力或动力不足

1. **座椅安全带未正确扣合。检查仪表消息。**
  - 扣上座椅安全带。
2. **火花塞脏污或损坏。**
  - 更换火花塞。
3. **发动机空气滤清器阻塞或脏污。**
  - 检查空气滤清器，必要时进行更换。
  - 检查发动机空气滤清器外壳中的沉积物。
4. **CVT 进水**
  - 从 CVT 中排水。请参阅特殊程序。
5. **CVT 脏污或磨损。**
  - 请联系经授权的 Can-Am 经销商。
6. **缺少燃油**
  - 燃油泵预滤器脏污或阻塞。从经授权的 Can-Am 经销商、修理车间或您自己所选的人员处寻求服务以进行保养、修理或更换。有关保修索赔的信息，请参阅包含于此中的 US EPA 排放相关保修。
7. **发动机处于“扭矩限制”模式下（如有配备）。**
  - 当冷却液温度太高时，发动机的扭矩会逐步受限以提供保护。查看多功能仪表显示屏上的发动机温度。
  - 待发动机冷却。
8. **发动机处于跛行回家模式。**
  - 多功能仪表的 CHECK ENGINE（检查发动机）指示灯亮起，并且屏幕上显示 LIMP HOME（跛行回家），请从经授权的 Can-Am 经销商、修理厂或您自己所选的人员处寻求服务以进行保养、修理或更换。有关保修索赔的信息，请参阅包含于此中的 US EPA 排放相关保修。

## 发动机过热

1. **冷却系统中的冷却液液位低。**
  - 检查冷却液液位并加注。请参阅保养程序。从经授权的 Can-Am 经销商、修理车间或您自己所选的人员处寻求服务以进行保养、修理或更换。有关保修索赔的信息，请参阅包含于此中的 US EPA 排放相关保修。
2. **冷却风扇不工作。**
  - 确保冷却风扇未卡住且正常工作。
  - 检查风扇保险丝。请参阅保养程序章节中的保险丝。
3. **散热器鳍片脏污。**
  - 检查并清洁散热器鳍片。请参阅保养程序。

**发动机点不着火**

1. **火花塞脏污/损坏/磨损。**
  - 视需要更换火花塞。
2. **燃油进水。**
  - 排空燃油系统并注入淡水。

**转速增加但是车辆不移动**

1. **CVT 进水。**
  - 从 CVT 中排水。请参阅特殊程序。
2. **CVT 脏污或磨损或皮带故障。**
  - 请联系经授权的 Can-Am 经销商。

**油门踏板操作输入仅部分回应或无回应 ( CHECK ENGINE ( 检查发动机 ) 灯点亮并显示 PPS FAULT ( PPS 故障 ) 消息 )**

1. **加速踏板传感器局部故障 (PPS)。**
  - 使用越控开关恢复加速踏板操作功能。请联系经授权的 Can-Am 经销商。
2. **加速踏板传感器完全故障 (PPS)。**
  - 使用越控开关越过加速踏板并提高发动机转速以移动车辆。请联系经授权的 Can-Am 经销商。

**车辆多功能仪表开启时，减震器图标闪烁**

1. **Smart-Shox 系统部分失效：前减震器或后减震器变为全刚性状态 ( 类似于 Sport+ ) 。**
  - 将 Smart-Shox 模式更改为 Sport+ 可让前悬挂和后悬挂具有类似的设置。车辆仍可骑行。请联系经授权的 Can-Am 经销商。
2. **Smart-Shox 系统完全失效：前减震器和后减震器变为全刚性状态 ( 类似于 Sport+ ) 。**
  - 车辆仍可骑行。请联系经授权的 Can-Am 经销商。

## 多功能仪表中的消息

如果发动机出现异常情况，会显示以下消息并亮起指示灯。

信息	描述
D.E.S.S.KEY NOT RECOGNIZED ( D.E.S.S. 钥匙未识别 )	需要清洁 D.E.S.S. 钥匙。
钥匙错误	指出您使用了错误的 D.E.S.S. 钥匙，请使用适合该车辆的钥匙。
检查发动机	所有已激活或以前激活且需要注意的故障。未启用发动机关闭。
跛行回家	需要尽快诊断的重大故障。发动机无法启动及/或发动机表现已被修改。
TPS 故障	油门体故障，之后一般会出现跛行回家的消息。
制动开关故障	制动信号故障。
检查 DPS	检查发动机指示灯点亮。表示 DPS ( 动态动力转向 ) 工作不正常。请咨询经授权的 Can-Am 经销商。
PPS 故障	踏板位置传感器 ( PPS ) 故障在跛行回家模式中驾驶车辆，请参阅辅助控件章节的越控开关。
手动跛行回家	在 PPS 故障的情况下，使用超控开关确认启用手动跛行回家模式。
FUEL SENSOR FAULT ( 燃油传感器故障 )	当油路传感器的电阻值超出范围时，多功能仪表 ( 模拟/数字 ) 会检测这一问题到并显示该消息。
检查 SMART-LOK	检查发动机指示灯点亮。指出 Smart-Lok 没有正常工作。请咨询经授权的 Can-Am 经销商。
BELT OVERHEAT ( 皮带过热 )	表明驱动皮带电子保护已激活。驱动皮带附近的温度过高。将换挡杆移到 LOW ( 低速档 ) 位置并降低速度。



# 保修

---

# 适用于加拿大和美国的 BRP 有限保修：2025 款 CAN-AM® SSV

## 1) 有限保修范围

Bombardier Recreational Products Inc. (“BRP”) 对经授权在美国和加拿大境内出售本产品的经销商（以下简称“BRP 经销商”）所出售的 2025 Can-Am SSV（以下简称“本产品”）在以下所述期限内按照下列条件就材料或工艺方面的缺陷提供保修。

出现以下情况，本有限保修无效：

1. 任意时间本产品曾被用于竞赛或任何竞技活动，即使是前物主也算在内；或
2. 本产品的改装或改动方式会对其运转、性能或耐久性带来不利影响或改装或改动改变了其预期用途。

非原厂安装的零件和配件不在本有限保修的范围内。请参阅适用的零件和配件有限保修文本。

## 2) 责任限制

在法律允许的范围内，本保修是明确给出且获得认可的，代替其他一切明示或默示保修，包括但不限于任何适销性或特殊用途适用性保修。如果没有否认，默示保修受明示保修的持续时间限制。附带及从属损失不在此保修范围内。某些州/省不支持上述免责声明、限制条件和除外条款。因此，它们可能对您不适用。此保修为您提供特定权利，您可能还享有其他合法权利，这些权利在各州、各省皆有不同。

分销商、任何 BRP 经销商或任何其他人员未经授权均不得作出任何与本产品相关的断言、表述或担保，除非是本有限保修中所包含的，但如果作出这些，也不得强加给 BRP。

BRP 保留随时修改此有限保修的权利，请您理解，此类改动不会改变适用于在此保修有效时出售的本产品的保修条件。

## 3) 不予保修的排除条款

在任何情况下，不对以下情况保修：

- 正常磨损及破裂；
- 日常保养项目、调节、调整；
- 因疏忽或未能按照《使用手册》所述提供合适的保养和/或储存而造成的损坏；
- 因拆卸零件、不当修理、维修、保养、修改或使用未经 BRP 生产或批准的零件造成的损坏，或者因为由未经授权的 BRP 维修经销商进行修理而造成的损坏；
- 因滥用、误用、疏忽或以不符合本产品《使用手册》中所建议操作方式来操作本产品而造成的损坏；
- 因意外、沉没、火灾、盗窃、故意破坏或天灾等造成的损坏；
- 使用不适用于本产品的燃油、机油或润滑剂（参见《使用手册》）；
- 因生锈、腐蚀或接触元素等导致的损坏；
- 因进水或雪水而导致的损坏；
- 附带或从属损失、或包括但不限于，运输费用、牵引、储存、电话、租借、出租车、不便、保险承保范围、贷款偿付、时间损失、收入损失或因维修工作造成错过停机时间等任何类型的损失。

## 4) 保修范围期限

本有限保修将于 (1) 交付给首个零售客户的日期或 (2) 第一次使用本产品的日期 (以先到者为准) 生效, 并在以下适用的期限内有效:

1. 私人用途或商业用途的物主为连续六 (6) 个月。
2. 有关排放相关的部件, 也请参阅 US EPA 排放相关保修。
3. 对于由 BRP 生产、在加利福尼亚州出售的配备蒸发排放控制系统的加利福尼亚州型号的蒸发排放相关部件, 如果是一开始就出售给居民或随后由加利福尼亚州居民注册保修, 也请参阅加利福尼亚州蒸发排放控制保修声明。

根据本保修修理或更换零件, 或执行维修, 不会将此有限保修延长到其原始到期日期以外。

## 5) 享有保修的条件

本保修范围只有在以下各个条件均满足时才有效:

1. 本产品必须是由其首个物主从经授权在销售所在国家/地区销售本产品的 BRP 经销商处购买, 购买时为新的且未经使用。
2. 必须完成并记录 BRP 指定的交付前检查程序, 且由购买者进行签字。
3. 本产品必须由经授权的 BRP 经销商进行正常的注册;
4. 购买者必须是在其居住的国家/地区内购买本产品;
5. 必须及时执行《使用手册》中列出的日常保养以便维持保修范围。BRP 保留根据正常保养证明确认保修范围的权利。

如果前述条件中有一项未满足, BRP 不会对任何私人用途物主或商业用途物主提供此有限保修。为了使 BRP 能够同时保持其产品的安全性以及其消费者和普通大众的安全, 此类限制是必要的。

## 6) 享有保修的条件

客户必须在出现异常时停止使用本产品, 并在出现异常后的三 (3) 天内通知 BRP 维修经销商, 向其提供合理的本产品访问机会和维修机会。

客户必须同时向 BRP 经销商提供本产品购买证明并且必须在开始修理之前在修理单/工单上签字, 以验证保修修理。

根据此有限保修更换的所有零件均成为 BRP 的财产。

## 7) BRP 的义务

本保修中 BRP 的义务范围是, 在适用的保修范围期限内, 按照此处所述的条件, 由其自行决定, 由任何经授权的 BRP 经销商修理或更换在因正常使用、保养及维修下发现故障的零件, 而不收取零件及人工费用。任何违反保修的要求均不得成为取消或解除向物主出售本产品的原因。

如果需要在原始出售国家/地区之外进行维修, 物主将负责承担因当地惯例与条件产生的任何额外费用, 例如, 但不限于, 运费、保险、税费、许可费、进口关税以及一切其他财务费用, 包括由政府、州、地域及其相关机构收取的费用。

BRP 保留不时地改进或修改产品的权利, 无需承担任何对之前制造的产品进行修改的义务。

## 8) 转让

如果在保修范围内转让本产品所有权，根据其条款及条件，也应当转让本有限保修，其剩余的保修时间仍有效，前提是 BRP 或经授权的 BRP 经销商/分销商收到前物主同意转让所有权的证明以及新物主的位置。

## 9) 消费者援助

如果出现与此有限保修相关的争议或纠纷，BRP 建议您尝试在经销商层面上解决这些问题。我们建议您与经授权的 BRP 经销商维修经理或负责人讨论这些问题。

如果问题仍未解决，请通过以下方式联系 BRP：填写 [www.brp.com](http://www.brp.com) 上的客户联系表或发送邮件至本手册联系我们章节下列出的地址之一。

# US EPA 排放相关保修

Bombardier Recreational Products Inc. (“BRP”)\*\* 向最终购买者及各后续购买者保证，此类新型车辆，包括其废气排放控制系统及其蒸发性排放控制系统的所有零件，满足两个条件：

1. 在其出售给最终购买者时，其设计、建造及装配符合 40 CFR 1051 及 40 CFR 1060 的要求。
2. 其材料及工艺不存在任何使其不能满足 40 CFR 1051 及 40 CFR 1060 要求的缺陷。

在所述的保修期限内，对于任何因在材料或工艺方面存在缺陷而使发动机增加任何监管污染物排放的零件或部件，只要满足保修条件，BRP 将酌情选择进行修理或更换，无需车主承担任何费用，包括与诊断及修理或更换排放相关零件有关费用。根据此有限保修更换的所有缺陷零件均成为 BRP 的财产。

对于所有排放相关的保修索赔，除非出现以下列表中的 2 个项目需要紧急修理的情况，否则 BRP 将排放相关零件的诊断和修理权均仅授予经授权的 Can-Am 经销商。

作为认证的制造商，BRP 将不会拒绝基于以下任何一项提出的排放相关保修：

1. 保养或其他服务由 BRP 或 BRP 的授权机构执行的。
2. 对于归咎于 BRP 的不安全紧急状况，由操作员执行的、试图尽快将发动机/设备恢复到其正确配置的维修校正工作。
3. 操作者采取的与保修要求不相关的任何行动或未采取的行动。
4. 执行的保养比 BRP 指定的更加频繁。
5. 因 BRP 的错误或责任引起的任何事项。
6. 使用任何设备运行时常用的燃油（BRP 书面的保养说明声明这种燃油将损害设备的排放控制系统且操作者可以立即找到适当燃油的情况除外）。请参见保养信息章节和燃油加注章节中的燃油要求一节。

## 排放相关保修期限

排放相关保修在以下期限内有效（以先到者为准）。

	小时	月	公里
废气排放相关部件	500	30	5000
蒸发性排放相关部件	不可用	24	不可用

## 保修的部件

排放相关保修涵盖出现故障会导致发动机排放任意监管污染物增加的所有部件，包括以下所列部件：

1. 对于废气排放，排放相关部件包括任何与以下系统相关的发动机零件：
  - 空气感应系统
  - 燃油系统
  - 点火系统
  - 废气再循环系统。
2. 以下零件也可视为废气排放相关部件：
  - 后处理装置
  - 曲轴箱通风阀

- 传感器
  - 电子控制单元。
3. 以下零件也可视为蒸发性排放相关部件：
- 燃油箱
  - 燃油箱盖
  - 燃油管路
  - 燃油管路管件
  - 卡箍\*
  - 泄压阀\*
  - 控制阀\*
  - 控制电磁线圈\*
  - 电子控制\*
  - 真空控制膜片\*
  - 控制导线\*
  - 控制联动装置\*
  - 排气阀
  - 蒸汽软管
  - 液体/蒸汽分离器
  - 碳罐
  - 碳罐安装支架
  - 化油器清洗口连接器。

注：\* 与蒸发排放控制系统相关。

4. 排放相关部件还包括其他任何此类部件；其唯一目的是减少排放或其故障将增加排放，而不会显著降低发动机/设备性能的部件。

## 有限的适用性

对于因车主或操作者保养或使用不当、非制造商责任的事故或天灾引起的排放相关故障，作为认证的制造商，BRP 可以拒绝相关的保修要求。例如，对于因操作者滥用发动机/设备，或者操作者将发动机/设备用于设计之外的用途而直接引起的（在任何情况下都无法归咎于制造商的）故障，可以拒绝排放相关的保修要求。

如果您对自己的保修权利和责任有任何疑问，或者需要离您最近的、经授权的 BRP 经销商姓名和位置，应填写 [www.brp.com](http://www.brp.com) 上的客户联系表或发送邮件至本手册**联系我们**章节下列出的任一地址或致电 1-888-272-9222 来联系 BRP。

# 加利福尼亚州蒸发性排放控制保修声明

保修期自新型越野休闲车（Off-Highway Recreational Vehicle，以下简称“OHV”）交付给最终购买者之日起开始计算。

Bombardier Recreational Products Inc.（以下简称“BRP”）向最终购买者和各后续购买者保证，OHV：

1. 在出售时，其设计、建造及装配符合所有适用法律、法规和规定的要求；以及
2. 不存在可能导致保修零件故障的材料和工艺缺陷。所有更换零件，在所有材料方面必须与 BRP 认证行政命令申请中描述的零件相同。

排放相关零件的保修详情如下：

1. 除非在紧急情况下，无法合理地向 OHRV 车主提供保修零件或无法前往保修站，否则任何保修零件的维修或更换均必须在保修站进行，且不收取 OHRV 车主任何费用。允许在紧急情况下进行临时维修，可在任何可用的服务机构进行维修，或由车主使用任何更换零件进行维修。对于此类临时维修或更换，BRP 必须补偿车主包括诊断费用在内的开支，但零件费不得超过 BRP 建议的所有更换保修零件的零售价，人工费用不得超过 BRP 建议的保修维修工时和当地适用的工时费率。
2. 在合理期限内（不超过 OHRV 最初提交给保修站进行维修后的 30 天）无法提供保修零件或维修未完成，即构成紧急情况，有合理理由进行临时维修。
3. 书面说明中保养要求未计划更换的任何保修零件，保修时必须使用下文规定的保修期。如果任何此类零件在保修期内出现故障，必须由 BRP 进行维修或更换。在保修期内维修或更换的任何此类零件，必须予以全额保修。
4. 书面说明中仅要求定期检查的任何保修零件，保修时必须使用下文规定的保修期。此类书面说明中关于“必要时维修或更换”的声明，不应缩短保修期。在保修期内维修或更换的任何此类零件，在剩余保修期内保修。
5. 书面说明中保养要求计划更换的任何保修零件，在该零件的首次计划内更换节点之前，根据保修时间进行保修。如果该零件在首次计划内更换节点之前出现故障，由 BRP 进行维修或更换。在达到首次计划内更换节点之前进行保修维修或更换后的任何此类零件，在剩余保修期内保修。
6. 保修服务或维修，由制造商拥有或被特许为目标 OHRV 提供服务的所有制造商经销商提供。
7. 如果在保修站进行此类诊断工作，则不向 OHRV 车主收取确诊保修零件实际存在缺陷的人工费用。
8. BRP 对因保修期内任何保修零件故障直接导致的其他车辆部件损坏负责。
9. BRP 指定的任何更换零件，都可用于向车主提供保修维修，且不向 OHRV 车主收取任何费用。此类使用不会减少 BRP 的保修义务，除非 BRP 不负责维修或更换任何非保修零件的更换零件。
10. 《加利福尼亚州车辆法规》第 27156 节禁止、但被空气资源委员会豁免的任何加装件或改装件，都可用于 OHRV 上。此类使用本身不成为拒绝保修索赔的理由。除非加装件或改装件也有保修，否则 BRP 不对因此类零件而导致的保修部件故障负责。

条件与排除：

- 如果 OHRV 整车或某个零件因滥用、疏忽、不当保养或未经批准的改造而发生故障，BRP 可能会拒绝您的保修。

## 您的保修权利和义务

加州空气资源委员会很荣幸为您解释 2025 年越野运动车辆蒸发性排放控制系统的保修。在加利福尼亚，新娱乐性越野车的设计、制造及装配必须符合州内严格的防烟雾标准。BRP 须在以下所列的时限内为您越野运动车辆上的蒸发性排放控

制系统提供保修，前提是您未滥用、疏忽、不当保养或在未经批准的情况改动您的越野运动车辆。

您的挥发性排放控制系统可能包含化油器或燃油喷射系统、燃油箱、燃油软管，碳罐和发动机计算机等零件。可能还包含软管、皮带、连接器以及其他与挥发性排放相关的组件。若有相关保证条件，Bombardier Recreational Products Inc. 将为您修理越野运动车辆，而不收取故障诊断、零件和劳动费用。

## OHRV 的制造商保修范围

本 OHRV 的保修期为 60 个月，或 5000 英里，或 500 小时，以先到者为准。

保修零件：

1. 碳罐安装支架
2. 碳罐
3. 吹扫口连接器
4. 卡箍\*
5. 电子控制\*
6. 燃油箱盖
7. 注油颈
8. 注油颈软管
9. 燃油管线
10. 燃油管线连接件
11. 燃油箱
12. 卸压阀\*
13. 扫气阀
14. 单向阀\*
15. 蒸汽软管
16. 节流器
17. 滤清器\*
18. 燃油泵
19. 此处未列出的其他零件均有可能影响挥发性排放控制系统。

注：\* 与蒸发排放控制系统相关。

如果您的越野运动车辆上有任何挥发性排放相关零件有故障，将由 Bombardier Recreational Products Inc. 进行修理或更换。

## 车主保修责任

您作为越野运动车辆的所有者，有责任履行车主手册中列出的保养要求。Bombardier Recreational Products Inc. 建议您保留所有越野运动车辆所有的保养收据，但是 Bombardier Recreational Products Inc. 不能仅因为缺少收据或您未能确保履行所有计划的保养而拒绝保修。

您作为所有者，一旦出现问题，有责任将越野运动车辆尽快送至 Bombardier Recreational Products Inc. 的经销商处。应在合理的期限内完成保修修理，此期限不应超过 30 天。

作为越野运动车辆的所有者，您还应知晓如果您的越野运动车辆或零件因滥用、疏忽、不当保养或未经批准的改动而发生故障，Bombardier Recreational Products Inc. 可能会拒绝您的保修。



如果您对自己的保修权利和责任有任何疑问，请联系：

- Bombardier Recreational Products Inc，电话 1-888-272-9222，或
- 加州空气资源委员会，其邮寄地址为 4001 Iowa Avenue, Riverside, CA 92507。

# 针对国际版的 BRP 有限保修：2025 款 CAN-AM® SSV

## 1) 有限保修范围

Bombardier Recreational Products Inc. (以下简称“BRP”) \* 对于经 BRP 授权在美国、加拿大、欧洲经济区 (由欧盟成员国以及英国、挪威、冰岛和列支敦士登组成) 成员国 (以下简称“EEA”)、独联体成员国 (包括乌克兰和土库曼斯坦) (以下简称“CIS”) 及土耳其境外销售本产品的代理商或经销商 (“BRP 代理商/经销商”) 出售的 2025 Can-Am SSV (以下简称“本产品”) 在以下所述期限内按照下列条件就材料或工艺方面的缺陷提供保修。

出现以下情况，本有限保修无效：

1. 任意时间本产品曾被用于竞赛或任何竞技活动，即使是前物主也算在内；或
2. 本产品的改装或改动方式会对其运转、性能或耐久性带来不利影响或改装或改动改变了其预期用途。

非原厂安装的零件和配件不在本有限保修的范围内。请参阅适用的零件和配件有限保修文本。

## 2) 责任限制

在法律允许的范围内，本保修是明确给出且获得认可的，代替其他一切明示或默示保修，包括但不限于任何适销性或特殊用途适用性保修。如果没有否认，默示保修受明示保修的持续时间限制。附带及从属损失不在此保修范围内。某些司法管辖区不支持上述免责声明、限制条件和除外条款。因此，它们可能对您不适用。此保修为您提供特定权利，您可能还享有其他合法权利，这些权利在各个国家皆有不同。如果由于 BRP 无法控制的原因，无法在某些国家/地区提供产品或保修零件，BRP 不承担任何责任。

对于在澳大利亚购买的本产品，请参见下方指定的澳大利亚章节。

BRP 经销商/分销商或任何其他人员未经授权均不得作出任何与本产品相关的断言、表述或担保，除非是本保修中所包含的，但如果有所作出，也不得强加给 BRP。

BRP 保留随时修改此有限保修的权利，请您理解，此类改动不会改变适用于在此保修有效时出售的本产品的保修条件。

## 3) 不予保修的排除条款

在任何情况下，不对以下情况保修：

- 正常磨损及破裂；
- 日常保养项目、调节、调整；
- 因疏忽或未能按照《使用手册》所述提供合适的保养和/或储存而造成的损坏；
- 因拆卸零件、不当修理、维修、保养、修改或使用未经 BRP 生产或批准的零件造成的损坏，或者因为由未经授权的 BRP 维修经销商/代理商进行修理而造成的损坏；
- 因滥用、误用、疏忽或以不符合本产品《使用手册》中所建议操作方式来操作产品而造成的损坏；
- 因意外、沉没、火灾、盗窃、故意破坏或天灾等造成的损坏；
- 使用不适用于本产品的燃油、机油或润滑剂 (参见《使用手册》)；
- 因生锈、腐蚀或接触元素等导致的损坏；
- 因进水或雪水而导致的损坏；

- 附带或从属损失、或包括但不限于，运输费用、牵引、储存、电话、租借、出租车、不便、保险承保范围、贷款偿付、时间损失、收入损失或因维修工作造成错过停机时间等任何类型的损失。

下表包括但不限于磨损件，以及不在 BRP 有限保修范围的零件（除非因材料或工艺的缺陷而直接造成故障）：

- 蓄电池
- 制动片
- 制动盘和制动鼓
- 离合器板 / 片
- 离合器滑块
- 离合器弹簧
- 离合器可更换衬套
- 驱动皮带
- 筛选条件
- 加工和未加工表面
- 保险丝
- 灯泡/封闭式前大灯
- 润滑剂
- 火花塞
- 悬架衬套
- 悬架滑动导轨
- 悬架弹簧
- 轮胎。

#### 4) 保修范围期限

本有限保修将于 (1) 交付给首个零售客户的日期或 (2) 第一次使用本产品的日期（以先到者为准）生效，并在以下适用的期限内有效：

1. **私人用途或商业用途的物主**为连续六 (6) 个月。

仅当位于**澳大利亚和新西兰**时，此保修将于 (1) 交付给首个零售消费者的日期或 (2) 本产品首次投入使用的日期（以先到者为准）生效，且仅为动力传动系统发动机和传动系统提供连续十二 (12) 个月和连续三十六 (36) 个月的有效期限，无论是私人使用还是商用。

根据本保修修理或更换零件，或执行维修，不会将此保修延长到其原始到期日期以外。

上述保修期是最短有限保修期，可因任何适用的保修促销计划视情况进行延长。

请注意，保修范围的期限以及任何其他形式均受到客户所在国家/地区适用的国家法或地区法的制约。

#### 5) 仅适用于在澳大利亚出售的产品

我们的商品带有不可根据澳大利亚消费者法排除的保证。

对于重大故障，您有权进行更换或退款，或赔偿您任何其他合理可预见的损失或损坏。

如果商品的质量不可接受，且故障未达到重大故障，您也有权要求修理或更换商品。

不得利用本保修条款及条件中的任何规定排除、限制或修改 2010 竞争与消费者法案 (Cth) 赋予或默示的任何条件、保修、保证、权利或救济的应用，包括澳大利亚消费者法或任何其他法律，在此，若作出此类行为将违反法律，或导致此条款及条件的任何部分无效。根据本有限保修而为您提供的利益不包括您依据澳大利亚法律享有的其他权利和救济。

## 6) 享有保修的条件

本保修范围只有在以下各个条件均满足时才有效：

1. 本产品必须是由其首个物主从经授权在销售所在国家/地区分销本产品的 BRP 经销商/分销商处购买，购买时为新的且未经使用。
2. 必须完成并记录 BRP 指定的交付前检查程序，且由购买者进行签字。
3. 本产品必须由经授权的 BRP 经销商/分销商进行正常的注册；
4. 购买者必须是在其居住的国家/地区内购买本产品；
5. 必须及时执行《使用手册》中列出的日常保养以便维持保修范围。BRP 保留根据正常保养证明确认保修范围的权利。

如果前述条件中有一项未满足，BRP 将不会对任何私人用途物主或商业用途物主提供此有限保修。为了使 BRP 能够同时保持其产品的安全性以及其消费者和普通大众的安全，此类限制是必要的。

## 7) 享有保修的条件

客户必须在出现异常时停止使用本产品，并在出现异常后的两 (2) 月内通知 BRP 维修经销商/分销商，向其提供合理的本产品访问机会和维修机会。

通知时间期限根据客户所在国/地区适用的国家或当地法律而定。

客户必须同时向 BRP 经销商/分销商提供本产品购买证明并且必须在开始修理之前在修理单/工单上签字，以验证保修修理。

根据此有限保修更换的所有零件均成为 BRP 的财产。

## 8) BRP 的义务

在法律许可的范围内，本保修中 BRP 的义务范围是，在适用的保修范围期限内，按照此处所述的条件，由其自行决定，由任何经授权的 BRP 经销商/分销商修理或更换在因正常使用、保养及维修下发现故障的零件，而不收取零件及人工费用。任何违反保修的要求均不得成为取消或解除向物主出售本产品的理由。您可能享有其他合法权利，这些权利因国家不同而不同。

如果需要在原始出售国家 / 地区之外进行维修，物主将负责承担因当地惯例与条件产生的任何额外费用，例如，但不限于，运费、保险、税费、许可费、进口关税以及一切其他财务费用，包括由政府、州、地域及其相关机构收取的费用。

BRP 保留不时地改进或修改产品的权利，无需承担任何对之前制造的产品进行修改的义务。

## 9) 转让

如果在保修范围内转让本产品所有权，根据其条款及条件，也应当转让本有限保修，其剩余的保修时间仍有效，前提是 BRP 或经授权的 BRP 经销商/分销商收到前物主同意转让所有权的证明以及新物主的位置。

## 10) 消费者援助

如果出现与该有限保修相关的争议或纠纷，BRP 建议您尝试在 BRP 经销商/分销商层面上解决这些问题。我们建议您与经授权的 BRP 经销商/分销商维修经理或负责人讨论这些问题。

如果问题仍未解决，请通过以下方式联系 BRP：填写 [www.brp.com](http://www.brp.com) 上的客户联系表或发送邮件至本手册联系我们章节下列出的地址之一。

---

# 适用于欧洲经济区、独立国家联合体和土耳其的 BRP 有限保修：2025 款 CAN-AM® SSV

## 1) 有限保修范围

Bombardier Recreational Products Inc. (以下简称“BRP”) \* 对于经 BRP 授权在美国五十州、加拿大、欧洲经济区 (由欧盟成员国以及英国、挪威、冰岛和列支敦士登组成) 成员国 (以下简称“EEA”)、独联体成员国 (包括乌克兰和土库曼斯坦) (以下简称“CIS”) 及土耳其境内销售本产品的代理商或经销商 (“Ski-Doo 代理商/经销商”) 出售的 Can-Am SSV (以下简称“本产品”) 在以下所述期限内按照下列条件就材料或工艺方面的缺陷提供保修。

出现以下情况，本有限保修无效：

1. 任意时间本产品曾被用于竞赛或任何竞技活动，即使是前物主也算在内；或
2. 本产品的改装或改动方式会对其运转、性能或耐久性带来不利影响或改装或改动改变了其预期用途。

非原厂安装的零件和配件不在本有限保修的范围内。请参阅适用的零件和配件有限保修文本。

## 2) 责任限制

在法律允许的范围内，本保修是明确给出且获得认可的，代替其他一切明示或默示保修，包括但不限于任何适销性或特殊用途适用性保修。如果没有否认，默示保修受明示保修的持续时间限制。附带及从属损失不在此保修范围内。某些司法管辖区不支持上述免责声明、限制条件和除外条款。因此，它们可能对您不适用。此保修为您提供特定权利，您可能还享有其他合法权利，这些权利在各个国家皆有不同。如果由于 BRP 无法控制的原因，无法在某些国家/地区提供产品或保修零件，BRP 不承担任何责任。

对于在法国购买的本产品，请参见下方指定的法国章节。

BRP 经销商/分销商或任何其他人员未经授权均不得作出任何与本产品相关的断言、表述或担保，除非是本保修中所包含的，但如果作出，也不得强加给 BRP。

BRP 保留随时修改此有限保修的权利，请您理解，此类改动不会改变适用于在此保修有效时出售的本产品的保修条件。

## 3) 不予保修的排除条款

在任何情况下，不对以下情况保修：

- 正常磨损及破裂；
- 日常保养项目、调节、调整；
- 因疏忽或未能按照《使用手册》所述提供合适的保养和/或储存而造成的损坏；
- 因拆卸零件、不当修理、维修、保养、修改或使用未经 BRP 生产或批准的零件造成的损坏，或者因为由未经授权的 BRP 维修经销商/代理商进行修理而造成的损坏；
- 因滥用、误用、疏忽或以不符合本产品《使用手册》中所建议操作方式来操作本产品而造成的损坏；
- 因意外、沉没、火灾、盗窃、故意破坏或天灾等造成的损坏；
- 使用不适用于本产品的燃油、机油或润滑剂 (参见《使用手册》)；
- 因生锈、腐蚀或接触元素等导致的损坏；

- 因进水或雪水而导致的损坏；
- 附带或从属损失、或包括但不限于，运输费用、牵引、储存、电话、租借、出租车、不便、保险承保范围、贷款偿付、时间损失、收入损失或因维修工作造成错过停机时间等任何类型的损失。

下表包括但不限于磨损件，以及不在 BRP 有限保修范围的零件（除非因材料或工艺的缺陷而直接造成故障）：

- 蓄电池
- 制动片
- 制动盘和制动鼓
- 离合器板 / 片
- 离合器滑块
- 离合器弹簧
- 离合器可更换衬套
- 驱动皮带
- 筛选条件
- 加工和未加工表面
- 保险丝
- 灯泡/封闭式前大灯
- 润滑剂
- 火花塞
- 悬架衬套
- 悬架滑动导轨
- 悬架弹簧
- 轮胎。

## 4) 保修范围期限

本有限保修将于 (1) 交付给首个零售客户的日期或 (2) 第一次使用本产品的日期（以先到者为准）生效，并在以下适用的期限内有效：

1. **私人用途的物主**为连续二十四 (24) 个月。
2. **商业用途的物主**为连续六 (6) 个月。

本产品**在保修期内任何一段时间用于产生收入或任何工作或就业时则是用于商业用途**。在保修期限内的任何一个时间点，本产品获得许可用于商业用途时，也可用于商业用途。

根据本保修修理或更换零件，或执行维修，不会将此保修延长到其原始到期日期以外。

上述保修期是最短有限保修期，可因任何适用的保修促销计划视情况进行延长。

请注意，保修范围的期限以及任何其他形式均受到客户所在国家/地区适用的国家法或地区法的制约。

## 5) 仅适用于在法国出售的本产品

卖方应交付符合合同的商品，并应当对交付时存在的缺陷负责。在根据合同属于卖方责任或按照卖方责任完成时，卖方还应当对因包装、组装说明或安装产生的缺陷负责。为了符合合同规定，商品应当：

1. 适合用于类似商品的正常用途，且如果适用：

- 符合卖方提供的说明，其质量与向买方提供的样品或型号相符合。
  - 拥有买方在参考卖方、其代表的制造商的公开声明（包括在广告或标签中）后合理期望的质量；或
2. 拥有双方互相认同的特点，或适合买方预期的特殊用途，且引起卖方的注意并获得卖方认可。

未能遵守规定的行为在交货后的两年后失效。如果已出售商品的隐藏缺陷致使商品不适合用于预定用途，或者使其用途减弱，且如果买方知晓，本不会购买该商品或本应给出更低的价格，卖方须负责为此类隐藏的缺陷进行保修。买方须在发现缺陷的 2 年内针对此类隐藏缺陷采取行动。

## 6) 享有保修的条件

本保修范围只有在以下各个条件均满足时才有效：

1. 本产品必须是由其首个所有者从经授权在销售所在国家 / 地区（或者，如果是欧洲经济区，则为国家联盟）分销 BRP 产品的“BRP 经销商/分销商”处购买，购买时为新的且未经使用；
2. 必须完成并记录 BRP 指定的交付前检查程序，且由购买者进行签字。
3. 本产品必须由经授权的 BRP 经销商/分销商进行正常的注册；
4. 购买者必须是在其居住的国家/地区（或者，如果是欧洲经济区，则为国家联盟）范围内购买本产品；
5. 必须及时执行《使用手册》中列出的日常保养以便维持保修范围。BRP 保留根据正常保养证明确认保修范围的权利。

如果前述条件中有一项未满足，BRP 将不会对任何私人用途物主或商业用途物主提供此有限保修。为了使 BRP 能够同时保持其产品的安全性以及其消费者和普通大众的安全，此类限制是必要的。

## 7) 享有保修的条件

客户必须在出现异常时停止使用本产品，并在出现异常后的两 (2) 月内通知 BRP 维修代理商/经销商，向其提供合理的本产品访问机会和维修机会。

通知时间期限根据客户所在国/地区适用的国家或当地法律而定。

客户必须同时向 BRP 经销商/分销商提供本产品购买证明并且必须在开始修理之前在修理单/工单上签字，以验证保修修理。

根据此有限保修更换的所有零件均成为 BRP 的财产。

## 8) BRP 的义务

在法律许可的范围内，本保修中 BRP 的义务范围是，在适用的保修范围期限内，按照此处所述的条件下，由其自行决定，由任何经授权的 BRP 经销商/分销商修理或更换在因正常使用、保养及维修下发现故障的零件，而不收取零件及人工费用。任何违反保修的要求均不得成为取消或解除向物主出售本产品的理由。您可能享有其他合法权利，这些权利因国家不同而不同。

如果需要在原始出售国家/地区之外进行维修，或对于 EEA 居民而言，如果需要在 EEA 范围之外进行维修，物主将负责承担因当地惯例与条件产生的任何额外费用，例如，但不限于，运费、保险、税费、许可费、进口关税以及一切其他财务费用，包括由政府、州、领地及其相关机构收取的费用。



BRP 保留不时地改进或修改产品的权利，无需承担任何对之前制造的产品进行修改的义务。

## 9) 转让

如果在保修范围内转让本产品所有权，根据其条款及条件，也应当转让本有限保修，其剩余的保修时间仍有效，前提是 BRP 或经授权的 BRP 经销商/分销商收到前物主同意转让所有权的证明以及新物主的位置。

## 10) 消费者援助

如果出现与该有限保修相关的争议或纠纷，BRP 建议您尝试在 BRP 经销商/分销商层面上解决这些问题。我们建议您与经授权的 BRP 经销商/分销商维修经理或负责人讨论这些问题。

如果问题仍未解决，请通过以下方式联系 BRP：填写 [www.brp.com](http://www.brp.com) 上的客户联系表或发送邮件至本手册联系我们章节下列出的地址之一。

此页特意留空

# 客户信息

---

## 数据隐私信息

Bombardier Recreational Products Inc.、其附属机构和子公司（以下简称“BRP”）承诺保护您的隐私，且会公开说明我们在与您交流期间将以何种方式收集、使用和披露您的个人信息。有关更多详情，请访问 BRP 的《隐私政策》，其网址为：  
<https://brp.com/en/privacy-policy.html>，或扫描下方二维码。

请放心，我们已落实适当的安全措施确保您的个人信息受到保护，以防丢失和未经授权的访问。

BRP 可直接从您或授权经销商或授权第三方收集您的个人信息，包括：

- **联系方式、人口统计和注册信息**（例如姓名、完整地址、电话号码、电子邮件、性别、所有权历史、通信语言）
- **车辆信息**（例如，序列号、购买和交付日期、装置使用情况、车辆位置和移动路线）
- **第三方信息**（例如，从 BRP 合作伙伴收集的信息、联合营销活动信息、社交媒体信息）
- **技术信息**（例如，您使用 BRP 或经销商网站或移动应用程序时使用的 IP 地址、设备类型、操作系统、浏览器类型、您查看的网页、Cookie 和类似技术）
- **与 BRP 交互的信息**（例如，您致电 BRP 内部销售代表、从 BRP 网站购物、注册 BRP 电子邮件、参加 BRP 赞助的比赛和抽奖或参加 BRP 赞助的活动时收集的信息）。
- **交易信息**（例如，当您通过我们的网站或移动应用程序购买产品或服务时，处理退货所需的信息、付款信息以及与您购买 BRP 产品相关的其他问题）

使用和处理此信息可用于以下目的：

- 安全与安保
- 销售和售后服务的客户支持（例如，完成或跟进您的购买或保养）
- 注册与保修
- 通讯（例如，向您发送 BRP 满意度调查表）
- 在线行为广告、分析和定位服务（例如，提供个性化定制体验）
- 合规与争议解决
- 营销与广告
- 协助（例如，帮助解决任何交付问题、处理退货以及与您购买 BRP 产品相关的其他问题）。

我们还可能使用个人信息生成不可识别您个人身份的汇总或统计数据。

**您的个人信息可能会被披露给以下各方：BRP、BRP 的授权经销商、分销商、服务提供商、广告和市场研究合作伙伴以及其他授权第三方。**

我们可能会从不同来源（包括第三方，如 BRP 的授权经销商和提供服务或参与营销活动的合作伙伴）收到关于您的信息。当您在社交媒体平台上与我们互动时，我们也有可能收到关于您的信息。

根据具体情况，您的个人信息可能会被传输到您居住地之外的某个位置。您的个人信息保留期长度为我们获取该信息所需达成目的的必要时间，具体情况根据我们的保留政策而定。

要行使您的数据隐私权（如访问权、更正权）、撤回您的同意以将自己从营销目的或满意度调查地址列表中删除、或有关于一般数据隐私方面的问题，请联系 BRP 的数据保护官，其电子邮件地址为：**privacyofficer@brp.com**，邮寄地址为：

BRP Legal Service, 726 St-Joseph, Valcourt, Quebec, Canada, J0E 2L0。

BRP 处理您的个人信息时，须遵循其《隐私政策》，可通过以下网址访问：<https://www.brp.com/en/privacy-policy.html>，或扫描下方二维码。



---

# 联系我们

[www.brp.com](http://www.brp.com)

## 亚太地区

### BRP Asia

107D and 107E, 17/F, Tower 1,  
Grand Century Place, Mongkok,  
Kowloon, Hong Kong

### Australia

Level 26  
477 Pitt Street  
Sydney, NSW 2020

### China

上海市徐汇区衡山路10号6号楼301  
Rm 301, Building 6,  
No.10 Heng Shan Rd,  
Shanghai, China

### Japan

21F Shinagawa East One Tower  
2-16-1 Konan, Minato-ku-ku,  
Tokyo 108-0075

### New Zealand

Suite 1.6, 2-8 Osborne Street,  
Newmarket, Auckland 2013

## 欧洲、中东和非洲

### 比利时

Oktrooi plein 1  
9000 Gent

### 捷克共和国

Stefanikova 43a  
Prague 5  
150 00

### 德国

Alte Papierfabrik 16  
D-40699 Erkrath

### 芬兰

Isoaavantie 7  
PL 8040  
96101 Rovaniemi

### 法国

Arteparc Bâtiment B  
Route de la côte d'Azur,

13 590 Meyreuil

### 挪威

Ingvald Ystgaardsvei 15  
N-7484 Trondheim  
Salg, marketing, ettermarked

### 瑞典

Spinnvägen 15  
903 61 Umeå  
Sweden 90821

### 瑞士

Avenue d'Ouchy 4-6  
1006 Lausanne

## 拉丁美洲

### 巴西

Rua Odila Maia Rocha Brito, 25  
Edifício Beaumont, andar 1 ao 5  
CEP 13092-110 Campinas -SP

### 墨西哥

Av.Ferrocarril 202  
Parque Industrial Querétaro  
Santo Rosa Jauregui, Querétaro  
C.P.76220

## 北美

### 加拿大

3200A, rue King Ouest,  
Suite 300  
Sherbrooke (Québec) J1L 1C9

### 美国

10101 Science Drive  
Sturtevant, Wisconsin  
53177

---

## 更改地址 / 所有权

如果您的地址发生改变，或者如果您是车辆的新所有者，请确保通过以下方式通知 BRP：

- 请通知经授权的 Can-Am 经销商。
- **仅针对北美地区：**拨打 1 888 272-9222。
- 邮寄以下页面上的卡片中的一张（更改地址）至本手册 *联系我们* 章节下列出的 BRP 地址。

如果所有权变更，请带上前物主同意转让的证明。

即使在有限保修过期之后，也务必通知 BRP，因为可以使 BRP 在必要时联系到车辆的所有者，比如发起安全召回时。通知 BRP 是车主的责任。

**被盗装置：**如果您的私人车辆被盗，您应当通知 BRP 或经授权的 Can-Am 经销商。我们将要求您提供您的姓名、地址、电话号码、车/艇身序号以及被盗日期。





本页特此留空



本页特此留空

注释: \_\_\_\_\_

\_\_\_\_\_

\_\_\_\_\_

\_\_\_\_\_

\_\_\_\_\_

\_\_\_\_\_

\_\_\_\_\_

\_\_\_\_\_

\_\_\_\_\_

\_\_\_\_\_

\_\_\_\_\_

\_\_\_\_\_

\_\_\_\_\_

\_\_\_\_\_

\_\_\_\_\_

\_\_\_\_\_

\_\_\_\_\_

\_\_\_\_\_



注释: \_\_\_\_\_

\_\_\_\_\_

\_\_\_\_\_

\_\_\_\_\_

\_\_\_\_\_

\_\_\_\_\_

\_\_\_\_\_

\_\_\_\_\_

\_\_\_\_\_

\_\_\_\_\_

\_\_\_\_\_

\_\_\_\_\_

\_\_\_\_\_

\_\_\_\_\_

\_\_\_\_\_

\_\_\_\_\_

\_\_\_\_\_

\_\_\_\_\_







注释: \_\_\_\_\_

\_\_\_\_\_

\_\_\_\_\_

\_\_\_\_\_

\_\_\_\_\_

\_\_\_\_\_

\_\_\_\_\_

\_\_\_\_\_

\_\_\_\_\_

\_\_\_\_\_

\_\_\_\_\_

\_\_\_\_\_

\_\_\_\_\_

\_\_\_\_\_

\_\_\_\_\_

\_\_\_\_\_

\_\_\_\_\_

\_\_\_\_\_

注释: \_\_\_\_\_

\_\_\_\_\_

\_\_\_\_\_

\_\_\_\_\_

\_\_\_\_\_

\_\_\_\_\_

\_\_\_\_\_

\_\_\_\_\_

\_\_\_\_\_

\_\_\_\_\_

\_\_\_\_\_

\_\_\_\_\_

\_\_\_\_\_

\_\_\_\_\_

\_\_\_\_\_

\_\_\_\_\_

\_\_\_\_\_

\_\_\_\_\_

注释: \_\_\_\_\_

\_\_\_\_\_

\_\_\_\_\_

\_\_\_\_\_

\_\_\_\_\_

\_\_\_\_\_

\_\_\_\_\_

\_\_\_\_\_

\_\_\_\_\_

\_\_\_\_\_

\_\_\_\_\_

\_\_\_\_\_

\_\_\_\_\_

\_\_\_\_\_

\_\_\_\_\_

\_\_\_\_\_

\_\_\_\_\_

\_\_\_\_\_

\_\_\_\_\_

\_\_\_\_\_

\_\_\_\_\_

\_\_\_\_\_

\_\_\_\_\_

注释: \_\_\_\_\_

\_\_\_\_\_

\_\_\_\_\_

\_\_\_\_\_

\_\_\_\_\_

\_\_\_\_\_

\_\_\_\_\_

\_\_\_\_\_

\_\_\_\_\_

\_\_\_\_\_

\_\_\_\_\_

\_\_\_\_\_

\_\_\_\_\_

\_\_\_\_\_

\_\_\_\_\_

\_\_\_\_\_

\_\_\_\_\_

\_\_\_\_\_



型号 \_\_\_\_\_

**车辆**

识别号 (V.I.N.) \_\_\_\_\_

**发动机**

识别号 (E.I.N.) \_\_\_\_\_

物主: \_\_\_\_\_

姓名

\_\_\_\_\_

编号

\_\_\_\_\_

街道

\_\_\_\_\_

公寓

\_\_\_\_\_

城市

\_\_\_\_\_

州/省

\_\_\_\_\_

邮政编码

购买日期 \_\_\_\_\_

年份

月

日

保修期截止到 \_\_\_\_\_

年份

月

日

由经销商在售出时填写。

经销商盖章处

## ⚠ 警告

为降低发生严重人身伤害或死亡的可能性，

- 阅读本《使用手册》和安全标签。
- 观看安全视频。



### 准备工作

- 系好安全带并确保安全网和/或车门已锁牢到位。
- 穿戴获准的头盔和防护装备。
- 每位驾驶者必须能够背靠后座就坐，脚部平放在地板或脚踏板上，双手握住方向盘或扶手。完全保持在车辆内部。

### 驾驶员的责任

- 避免失控和翻车。
- 避免急剧操纵、侧滑、滑行或甩尾，并且切勿原地转圈。
- 避免转弯时急加速，即使是弯道起步也应避免。
- 进入弯道前减速行驶。
- 为山地、崎岖地形、凹坑，以及其他牵引力和地形变化做好准备。
- 避免在铺装路面行驶。
- 避免走山腰（穿过斜坡行驶）。

### 获取资格并承担责任

- 请勿粗心或鲁莽驾驶。
- 驾驶员必须至少年满 16 岁并持有有效驾照。
- 服药或饮酒后切勿操作。
- 切勿在公路上操作（除非是专用于非公路用车行驶的道路），否则可能会与汽车及卡车相撞。
- 切勿超出车辆的载客人数。

®TM 与 BRP 徽标是 BOMBARDIER RECREATIONAL PRODUCTS INC. 或其附属公司的商标。

©2024 BOMBARDIER RECREATIONAL PRODUCTS INC.保留所有权利。

[www.brp.com](http://www.brp.com)

ALUMACRA  
FT®

CAN-AM®

LYNX®

MANITOU®

ROTAX®

QUINTREX®

SEA-DOO®

SKI-DOO®

219002537\_CN