

can-am



SERIE MAVERICK R MAX — X Y X RS

GUÍA DEL USUARIO

Incluye información sobre seguridad, el vehículo y su mantenimiento

NO NO NO NO

▲ ADVERTENCIA

Lea detenidamente esta Guía del operador. Contiene información de seguridad importante. Edad mínima recomendada del conductor: mayor de 16 años con permiso de conducción en vigor.

Está prohibido desmontar o modificar los componentes relacionados con las emisiones por evaporación de este OHRV.

Los infractores pueden incurrir en responsabilidad civil y/o penal con arreglo a las leyes de California y las leyes federales. Guarde siempre esta Guía del usuario en el vehículo.

⚠ ATENCIÓN

EXISTEN RIESGOS DERIVADOS DEL USO DEL VEHÍCULO. Sin las precauciones adecuadas, las situaciones de colisión y volcado pueden darse con gran rapidez incluso durante maniobras comunes, por ejemplo, al tomar curvas o conducir en pendientes o sobre obstáculos.

Por su seguridad, conviene que conozca y siga todas las advertencias que figuran en esta Guía del usuario, así como las etiquetas que hay en el vehículo. Si no respeta esas advertencias, se expone a sufrir **LESIONES GRAVES O INCLUSO LA MUERTE.**

Guarde siempre esta Guía del usuario en el vehículo.

⚠ ATENCIÓN

En caso de ignorar cualquiera de las precauciones e instrucciones de seguridad que se contienen en este manual del operador, en el vídeo de seguridad y en las etiquetas de seguridad del producto se podrían provocar lesiones, incluyendo la posibilidad de la muerte.

⚠ ATENCIÓN

Este vehículo puede superar en rendimiento a otros vehículos que haya conducido en el pasado. Dedique el tiempo necesario a familiarizarse con su nuevo vehículo.

PROPUESTA 65 DE CALIFORNIA ATENCIÓN

⚠ ATENCIÓN

Operar, dar servicio y hacer tareas de mantenimiento en un vehículo todoterreno puede exponerle a sustancias químicas entre las que se incluyen escape del motor, monóxido de carbono, ftalatos y plomo, que según el estado de California provocan cáncer y defectos de nacimiento u otras lesiones reproductivas. Para minimizar la exposición, evite respirar cerca del tubo de escape, no ponga a ralentí el motor a menos que sea necesario, revise su vehículo en un área bien ventilada, utilice guantes y lávese las manos con frecuencia cuando lo haga. Para más información visite www.p65warnings.ca.gov/products/passenger-vehicle.

TM® Marcas comerciales de BRP o de sus filiales.

La siguiente es una enumeración no exhaustiva de marcas comerciales que pertenecen a Bombardier Recreational Products Inc. o a sus filiales.

Las marcas comerciales pueden no estar registradas en todas las jurisdicciones.

Can-Am®

D.E.S.S.™

DPS®

LinQ™

Maverick®

ROTAX®

X®

XPS®

Todos los derechos reservados. Queda prohibida la reproducción total o parcial de este manual por cualquier medio sin el previo consentimiento por escrito de Bombardier Recreational Products Inc.

©Bombardier Recreational Products Inc. (BRP) 2024

Deutsch	Dieses Handbuch ist möglicherweise in Ihrer Landessprache verfügbar. Bitte wenden Sie sich an Ihren Händler oder besuchen Sie: www.operatorsguides.brp.com
English	This guide may be available in your language. Check with your dealer or go to: www.operatorsguides.brp.com
Español	Es posible que este manual esté disponible en su idioma. Consulte a su distribuidor o visite: www.operatorsguides.brp.com
Français	Ce guide peut être disponible dans votre langue. Vérifier avec votre concessionnaire ou aller à: www.operatorsguides.brp.com
Italiano	Questa guida potrebbe essere disponibile nella propria lingua. Contattare il concessionario o consultare: www.operatorsguides.brp.com
中文	本手册可能有您的语种的翻译版本。请向经销商询问，或者登录 www.operatorsguides.brp.com 查询。
日本語	このガイドは、言語によって翻訳版が用意されています。ディーラーに問い合わせるか、次のアドレスでご確認ください： www.operatorsguides.brp.com
Nederlands	Deze handleiding kan beschikbaar zijn in uw taal. Vraag het aan uw dealer of ga naar: www.operatorsguides.brp.com
Norsk	Denne boken kan finnes tilgjengelig på ditt eget språk. Kontakt din forhandler eller gå til: www.operatorsguides.brp.com
Português	Este manual pode estar disponível em seu idioma. Fale com sua concessionária ou visite o site: www.operatorsguides.brp.com
Русский	Воспользуйтесь руководством на вашем языке. Узнайте о его наличии у дилера или на странице по адресу www.operatorsguides.brp.com
Suomi	Käyttöohjekirja voi olla saatavissa omalla kielelläsi. Tarkista jälleenmyyjältä tai käy osoitteessa: www.operatorsguides.brp.com
Svenska	Denna bok kan finnas tillgänglig på ditt språk. Kontakta din återförsäljare eller gå till: www.operatorsguides.brp.com

Modelos que se cubren
Maverick R MAX X
Maverick R MAX X rs
Maverick R MAX X rs con Smart-Shox

En Canadá, la distribución y el mantenimiento de los productos los realiza Bombardier Recreational Products Inc. (BRP).

En EE.UU., los productos son distribuidos por BRP US Inc., que también se encarga de la asistencia técnica.

En el Espacio Económico Europeo (que consta de los estados miembros de la Unión Europea además del Reino Unido, Noruega, Islandia y Lichtenstein), la Mancomunidad de Estados Independientes (que incluye a Ucrania y Turkmenistán) y Turquía, los productos los distribuye y mantiene BRP European Distribution S.A. u otras filiales o subsidiarias de BRP.

Para todos los demás países, los productos los distribuye y les da servicio Bombardier Recreational Products Inc. (BRP) o sus filiales.

CONTENIDO

INFORMACIÓN GENERAL

PRÓLOGO	12
Infórmese antes de ponerse en marcha	12
Mensajes de seguridad	12
Acerca de esta Guía del usuario	13
Sé un conductor responsable	13
Respeto al medio ambiente	14

INFORMACIÓN DE SEGURIDAD

ANTES DE SALIR	18
Edad y capacidad de operación	18
Drogas y alcohol	18
Equipo de protección	18
Equipo requerido	21
FUNCIONAMIENTO SEGURO - RESPONSABILIDADES	22
Responsabilidad del propietario	22
Responsabilidad y cualificación del usuario	22
Precaución durante la conducción	23
Sistema de retención de los ocupantes	24
Estado del terreno	24
FAMILIARÍCESE CON EL VEHÍCULO	26
Uso todoterreno	26
Dirección	26
Frenado	27
D.E.S.S. programable RF	27
Puntos ciegos del vehículo	27
Cámara de visión trasera	29
Cámara de visión frontal	31
Transporte de cargas	34
Arrastre de cargas	35
Accesorios y modificaciones	35
MONTE DE MANERA SEGURA	37
Sugerencias generales	37
Conducción en grupo	38
Maniobras en reversa	38
Cruce de carreteras	38
Conducción por superficies pavimentadas	39
Conducción por aguas poco profundas	39
Conducción sobre nieve o hielo	39
Conducción sobre arena	40
Conducción sobre grava, gravilla y otras superficies resbaladizas	40
Cruce de obstáculos	41
Conducción por pendientes	41
Evitar colisiones	44
Evitar situaciones de vuelco	44
Estado del terreno	46
Evitar las intoxicaciones por monóxido de carbono	47

Evitar riesgos de incendio de la gasolina y otros.....	47
Evitar posibles quemaduras con componentes a alta temperatura.....	48
EJERCICIOS DE PRÁCTICA.....	49
Ejercicios de giro.....	49
Ejercicios de giro en U.....	49
Ejercicios de frenado.....	49
Ejercicios de práctica con la marcha atrás.....	50
Ejercicio de parada de emergencia del motor.....	50
INFORMACIÓN IMPORTANTE SOBRE LAS ETIQUETAS DEL PRODUCTO (CANADÁ/ESTADOS UNIDOS).....	51
Etiqueta colgante.....	51
Etiquetas de seguridad.....	53
Etiqueta colgante de seguridad.....	71
INFORMACIÓN IMPORTANTE SOBRE LAS ETIQUETAS DEL PRODUCTO (TODOS LOS PAÍSES EXCEPTO CANADÁ/ESTADOS UNIDOS).....	72
Pictograma de seguridad.....	72
LISTA DE INSPECCIONES PREVIAS A LA CONDUCCIÓN.....	91
Comprobaciones previas al arranque del motor (llave de contacto en posición OFF).....	91
Comprobaciones previas al arranque del motor (llave de contacto en posición ON).....	92
Comprobaciones tras el arranque del motor.....	93
INFORMACIÓN SOBRE DEFECTOS DE SEGURIDAD.....	95

INFORMACIÓN SOBRE EL VEHÍCULO

CONTROLES PRINCIPALES.....	98
VOLANTE.....	98
LEVAS DE CAMBIO.....	98
PEDAL DEL ACELERADOR.....	99
PEDAL DEL FRENO.....	100
PALANCA DE CAMBIO ELECTRÓNICO.....	100
BOTÓN ESTACIONAR.....	101
BOTÓN DE PUNTO MUERTO.....	101
BOTÓN DE MARCHA CORTA.....	102
BOTÓN DE MODO MANUAL.....	102
CONTROLES SECUNDARIOS.....	104
Llave RF D.E.S.S y RF D.E.S.S. Publicar.....	104
BOTÓN DE ARRANQUE/PARADA DEL MOTOR.....	104
INTERRUPTOR DE GRADUACIÓN DE LOS FAROS.....	105
INTERRUPTOR DE ANULACIÓN.....	105
TECLADO.....	106
INTERRUPTOR DE BOCINA (en los modelos correspondientes).....	107
EQUIPAMIENTO.....	108
VOLANTE INCLINABLE/TELESCÓPICO.....	108
ASIDEROS PARA LOS PASAJEROS.....	108
COMPARTIMENTO DE ALMACENAMIENTO CENTRAL.....	109
GUANTERA.....	109
HERRAMIENTAS PARA LA SOLUCIÓN DE PROBLEMAS.....	109
RETROVISOR CENTRAL.....	110
REPOSAPIÉS.....	110

PUERTAS.....	110
CINTURONES DE SEGURIDAD	111
ASIENTOS.....	113
TAPÓN DEL DEPÓSITO DE COMBUSTIBLE	114
PORTAEQUIPAJES	115
PUNTOS DE RECUPERACIÓN	115
SUJETAVASOS	116
PANTALLA DIGITAL DE 4,5"	117
PANTALLA MULTIFUNCIÓN	117
Lámparas indicadoras.....	118
CONFIGURACIÓN	119
PANTALLA TÁCTIL A COLOR DE 10.25"	121
Pantalla predeterminada	121
Navegación por la pantalla digital.....	121
Pantalla central.....	121
Visualización de vistas	122
Menú de Applets de la derecha.....	124
Menú de Applets de la izquierda	132
Iconos e indicadores - Pantalla multifunción.....	133
Emparejar su smartphone a través de Bluetooth	134
BRP GO!.....	135
Recorrido rápido por la aplicación BRP GO! App.....	136
Mensajes de la pantalla táctil	137
OPTIMICE LA CONDUCCIÓN	138
Modo de conducción.....	138
Modo del Motor	138
Modo de tracción en las cuatro ruedas (4WD).....	138
Modo de Bloqueo del diferencial	139
Función DPS.....	139
Pautas para los ajustes de la suspensión	140
Configuración de fábrica de la suspensión.....	141
Ajustes de la suspensión.....	142
COMBUSTIBLE.....	146
REQUISITOS DE COMBUSTIBLE.....	146
PROCEDIMIENTO DE REPOSTAJE DEL VEHÍCULO	146
PERÍODO DE RODAJE.....	149
Funcionamiento durante el período de rodaje	149
PROCEDIMIENTOS BÁSICOS	150
ARRANCANDO EL MOTOR.....	150
ACTIVACIÓN DEL SISTEMA ELÉCTRICO	150
ACTIVACIÓN DE LA PANTALLA TÁCTIL (Modo Accesorios).....	150
USO DE LA PALANCA DE CAMBIOS.....	151
ELECCIÓN DE LA MARCHA CORRECTA (BAJA O LARGA)	151
PARADA DEL MOTOR Y APARCAMIENTO DEL VEHÍCULO	152
PROCEDIMIENTOS ESPECIALES.....	153
ACTIVACIÓN DEL PUNTO MUERTO PERMANENTE o DEL PUNTO MUERTO MECÁNICO	153
MODO DE PROTECCIÓN.....	155
SOBRECALENTAMIENTO DEL MOTOR TRAS CRUZAR AGUAS PROFUNDAS O BARRO.....	155
BATERÍA AGOTADA.....	155

VEHÍCULO VOLCADO	156
VEHÍCULO SUMERGIDO	157
TRANSPORTE DEL VEHÍCULO	158
Uso de la potencia del vehículo para subir al equipo de remolcado	159
Uso de cabestrante para arrastrar un vehículo a un equipo de remolcado	160
Cómo asegurar el vehículo para su transporte	161
Cómo retirar el vehículo del remolque	161
ELEVACIÓN Y SOPORTE DEL VEHÍCULO	163
Parte delantera del vehículo	163
Parte trasera del vehículo	163

MANTENIMIENTO

PROGRAMA DE MANTENIMIENTO	166
Normativa EPA - Vehículos canadienses y estadounidenses	166
Pautas para el mantenimiento del filtro de aire	166
Mantenimiento en profundidad	167
Barrizales hondos / agua	168
Programa de mantenimiento	168
Registros de mantenimiento	177
PROCEDIMIENTOS DE MANTENIMIENTO	185
FILTRO DE AIRE DEL MOTOR	185
REJILLA DELANTERA	186
PREFILTRO DEL SISTEMA DE EMISIONES POR EVAPORACIÓN (si está instalado)	187
ACEITE PARA EL MOTOR	187
FILTRO DE ACEITE DEL MOTOR	190
RADIADOR DELANTERO	192
INTERCOOLER Y RADIADOR TRASERO	192
REFRIGERANTE DEL MOTOR	193
SISTEMA DE ESCAPE	196
ACEITE DE LA DCT DE LA CAJA DE CAMBIOS	197
UNIDAD DE DESCONEXIÓN	202
DIFERENCIAL DELANTERO	203
Transmisión final trasera	205
BATERÍA	207
FUSIBLES	210
LUCES	212
BUJÍAS	213
FUELLES DEL EJE MOTRIZ	218
COJINETE DE LA RUEDA	218
LLANTAS Y NEUMÁTICOS	218
SUSPENSIÓN	222
FRENOS	223
CINTURONES DE SEGURIDAD	224
JAULA	225
CUIDADO DEL VEHÍCULO	227
Limpieza y protección del vehículo	227

ALMACENAMIENTO Y PREPARACIÓN DE PRETEMPORADA	229
---	------------

INFORMACIÓN TÉCNICA

IDENTIFICACIÓN DEL VEHÍCULO	232
Número de identificación del vehículo	232
Número de identificación del motor	232
Número de identificación de la transmisión	232
ETIQUETAS DE CONFORMIDAD CON NORMAS	234
Información sobre el control de emisiones	234
Etiqueta ANSI/ROHVA	235
Etiqueta de conformidad NRMM	236
Contenido de etanol del combustible	236
ETIQUETAS CON INFORMACIÓN TÉCNICA	237
Comprobación del nivel de aceite del motor	237
Combustible recomendado	238
Mantenimiento del filtro de aire	240
BRP RF DESS POST GEN3 (CAN)	241
EE. UU. y Canadá	241
México	242
Brasil	242
Japón	243
Europa	243
SISTEMA DE CONTROL DE EMISIONES EVAPORATIVAS	247
NORMATIVA PARA EL SISTEMA DE CONTROL DE EMISIÓN DE RUIDOS(CANADÁ Y ESTADOS UNIDOS)	248
VALORES DE EMISIÓN DE RUIDO Y VIBRACIÓN	249
Modelos que cumplan con la Directiva de Maquinaria 2006/42/CE	249
DECLARACIÓN DE CONFORMIDAD	250
Declaración de conformidad UE	250
Declaración de conformidad del RU	251
DECLARACIÓN DE CONFORMIDAD EAC	252

ESPECIFICACIONES TÉCNICAS

ESPECIFICACIONES TÉCNICAS	254
MOTOR	254
VEHÍCULO	256

SOLUCIÓN DE PROBLEMAS

PAUTAS PARA LA SOLUCIÓN DE PROBLEMAS	266
MENSAJES EN LA PANTALLA DIGITAL	270

GARANTÍA

GARANTÍA LIMITADA DE BRP PARA CANADÁ Y EE. UU. : 2025 CAN-AM® SSV	272
1) Alcance de la garantía limitada	272
2) Limitaciones de responsabilidad	272

3) EXCLUSIONES — Elementos sin garantía	272
4) Período de cobertura de la garantía.....	273
5) Condiciones para beneficiarse de la garantía	273
6) Cómo beneficiarse de la cobertura de la garantía	274
7) Forma como procederá BRP	274
8) Transferencia	275
9) Asistencia al consumidor.....	275
GARANTÍA RELACIONADA CON LAS EMISIONES SEGÚN NORMA EPA DE LOS E.E. U.U.	276
Período de la garantía relacionada con las emisiones.....	276
Componentes cubiertos	277
Aplicabilidad limitada	278
DECLARACIÓN DE GARANTÍA SOBRE EL CONTROL DE EMISIONES POR EVAPORACIÓN DE CALIFORNIA	279
Derechos y obligaciones asociados a la garantía	280
Cobertura de garantía del fabricante de OHRV	280
Responsabilidades del propietario con respecto a la garantía	281
GARANTÍA LIMITADA DE BRP PARA EL MERCADO INTERNACIONAL: 2025 CAN-AM® SSV	283
1) Alcance de la garantía limitada	283
2) LIMITACIÓN DE RESPONSABILIDAD.....	283
3) EXCLUSIONES — Elementos sin garantía	284
4) Período de cobertura de la garantía.....	285
5) Solo para productos vendidos en Australia.....	285
6) Condiciones para beneficiarse de la garantía.....	286
7) Cómo beneficiarse de la cobertura de la garantía	286
8) Forma como procederá BRP	286
9) Transferencia	287
10) Asistencia al consumidor.....	287
GARANTÍA LIMITADA DE BRP PARA EL ESPACIO ECONÓMICO EUROPEO, LA COMUNIDAD DE ESTADOS INDEPENDIENTES Y TURQUÍA: 2025 CAN-AM® SSV	288
1) Alcance de la garantía limitada	288
2) Limitaciones de responsabilidad	288
3) EXCLUSIONES — Elementos sin garantía	289
4) Período de cobertura de la garantía.....	290
5) Solo para productos vendidos en Francia.....	290
6) Condiciones para beneficiarse de la garantía.....	291
7) Cómo beneficiarse de la cobertura de la garantía	291
8) Forma como procederá BRP	292
9) Transferencia	292
10) Asistencia al consumidor.....	292
INFORMACIÓN SOBRE EL CLIENTE	
INFORMACIÓN SOBRE PRIVACIDAD DE LOS DATOS	294
CONTACTO	296
Asia Pacífico	296
Europa, Oriente Medio y África	296
América Latina	297
Norteamérica	297

CAMBIO DE DIRECCIÓN Y PROPIETARIO298

Esta página está intencionalmen-
te en blanco

INFORMACIÓN GENERAL

PRÓLOGO

Enhorabuena por la adquisición del nuevo vehículo Side by Side de Can-Am®. Está respaldado por la garantía limitada de BRP y un una red de distribuidores autorizados de Can-Am Off-road para suministrarle las piezas, los accesorios y el servicio que pueda necesitar.

Su concesionario se compromete a garantizar su satisfacción. Ha recibido formación para realizar la configuración inicial y la inspección de su vehículo lado a lado, así como para completar el ajuste final antes de que usted tomara posesión del vehículo. Si necesita información más completa sobre el mantenimiento, consulte a su distribuidor Can-Am Off-road autorizado.

En la entrega se le informó de la cobertura de la garantía y firmó la Lista de comprobación previa a la entrega para asegurarse de que su nuevo vehículo estaba preparado a su completa satisfacción.

Infórmese antes de ponerse en marcha

Para saber cómo puede reducir el riesgo de accidente para usted y para otras personas, lea esta Guía del usuario antes de utilizar el vehículo.

Lea también todas las etiquetas de seguridad del vehículo y vea el *Vídeo sobre Seguridad* en:

<https://can-am.brp.com/off-road/safety>

O utilice el siguiente código QR.

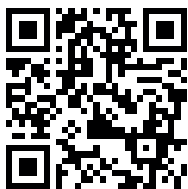

Este vehículo está destinado al uso exclusivo fuera de vías públicas. Está diseñado fundamentalmente para el uso recreativo general, pero también puede usarse como vehículo utilitario.

Si no respeta las advertencias que figuran en esta Guía del usuario, se expone a sufrir LESIONES GRAVES o incluso LA MUERTE.

Mensajes de seguridad

A continuación se explican los tipos de mensajes de seguridad, cómo se presentan y cómo se utilizan en esta guía:

El símbolo de alerta de seguridad  indica un posible riesgo de lesiones.

ATENCIÓN

Indica un peligro potencial que, si no se evita, podría causar lesiones graves o incluso la muerte.

⚠ CUIDADO

Indica una situación de riesgo que, si no se evita, podría causar lesiones leves o moderadas.

AVISO

Indica casos en los que, si no se sigue una instrucción, algunos de los componentes del vehículo u otros bienes pueden resultar seriamente dañados.

Acerca de esta Guía del usuario

Esta Guía del usuario ha sido preparada para dar a conocer al propietario/usuario de un vehículo nuevo los distintos mandos del vehículo, así como las instrucciones para el mantenimiento y un uso seguro. Es indispensable para el uso correcto del producto.

Guarde esta Guía del usuario en el vehículo para poder consultarla cuando necesite información sobre mantenimiento, solución de problemas o sobre instrucciones a terceros.

Tenga en cuenta que esta guía está disponible en varios idiomas. En caso de discrepancia, prevalecerá la versión en inglés.

Si desea ver o imprimir una copia adicional de la Guía del usuario, sólo tiene que visitar el siguiente sitio web:

www.operatorsguides.brp.com

La información que se incluye en este documento es correcta en el momento de su publicación. Sin embargo, BRP mantiene una política de mejora continua en sus productos, sin tener por ello la obligación de instalarlos en productos fabricados previamente. Debido a cambios de última hora, es posible que existan algunas diferencias entre el producto fabricado y las descripciones y/o especificaciones que aparecen en esta guía. BRP se reserva el derecho de interrumpir o cambiar en todo momento especificaciones, diseños, características, modelos o equipamiento sin por ello contraer una obligación en ese sentido.

Esta Guía del usuario debe acompañar al vehículo en el momento de la venta.

Sé un conductor responsable

En BRP, creemos que existe una oportunidad para que todos en las comunidades marinas y de deportes motorizados se unan y reconsideren cómo abordamos la seguridad, la etiqueta de conducción y el medio ambiente. Creemos que cuando empoderamos a todos los conductores para que viajen de manera responsable, para cuidarse unos a otros y salvaguardar nuestros senderos y zonas de esparcimiento, inspiramos a una industria a dar la bienvenida a los recién llegados, construir una comunidad más solidaria y generar experiencias positivas.

Ya sea que viajes por senderos, carreteras, agua o nieve, BRP tiene el firme compromiso de promover un cambio positivo. Es por esta razón que estamos haciendo el programa Conductor responsable una parte primordial de nuestra

iniciativa de Responsabilidad Social Corporativa a través de la acción, la educación y el empoderamiento de la comunidad.

Para obtener más información sobre el Conductor responsable, incluidos consejos y trucos sobre seguridad, etiqueta de conducción y medio ambiente, visita:

– CANAMOFFROAD.COM/RESPONSIBLE-RIDER/



Respeto al medio ambiente

Las directrices que apoyamos no están concebidas para limitar tu diversión, sino para preservar la hermosa libertad que solo se puede experimentar con un vehículo todoterreno.

Estas directrices permiten mantener a los conductores y pasajeros sanos, felices y capaces de enseñar a otros lo que conocen y disfrutar de su pasatiempo favorito. Así que, la próxima vez que salgas a recorrer senderos, recuerda que estás allanando el camino para el futuro de nuestro deporte. ¡Ayúdanos a llevarlo por el buen camino! De parte de todos los que formamos parte BRP, gracias por poner de tu parte.

No hay nada más estimulante que las aventuras todoterreno. Aventurarse por senderos que atraviesan zonas salvajes es un deporte apasionante y saludable. Sin embargo, a medida que aumenta el número de personas que utilizan estos parques recreativos, también aumenta la posibilidad de causar daños al medio ambiente. El abuso del terreno, las instalaciones y los recursos conduce inevitablemente a restricciones y cierres tanto de terrenos privados como públicos.

En esencia, la mayor amenaza para nuestro deporte es nuestra responsabilidad. Lo que nos deja una opción lógica. Siempre debemos conducir de forma responsable.

La gran mayoría respeta la ley y el medio ambiente. Cada uno de nosotros debe dar ejemplo a los que se inician en este deporte, tanto a los jóvenes como a los mayores.

A todos nos interesa recorrer con cuidado nuestras zonas recreativas. Porque, a largo plazo, para proteger el deporte debemos preservar el medio ambiente.

Reconociendo la importancia de este asunto y la necesidad de que los conductores de todoterreno colaboren para preservar las zonas que hacen posible disfrutar de nuestro deporte, BRP les invita a recordar que respetar el medio ambiente no sólo es fundamental para el futuro de nuestro sector, sino también para las generaciones futuras.

Eres un buen embajador de tu deporte cuando sigues los principios que se indican a continuación.

Infórmate. Obtén mapas, reglamentos y otra información de los clubes Off-road, del Servicio Forestal o de otras agencias de terrenos públicos. Conoce las normas y cúmplelas, ¡y esto también se aplica a los límites de velocidad!

Evita pasar sobre los árboles jóvenes, arbustos y hierbas y no cortes leña. En las llanuras o en las zonas donde se practica mucho el senderismo, es importante circular solo por los lugares autorizados. Recuerda que existe un vínculo entre la protección del medio ambiente y tu propia seguridad.

Respetar la fauna salvaje y sé especialmente cuidadoso con los animales que están criando o sufren escasez de alimentos. El estrés puede mermar sus escasas reservas de energía. Abstente de circular por zonas previstas para el paso de animales.

Acata las indicaciones de las señales de cierre de puertas y las reglamentarias y recuerda: ¡los caminantes que respetan el entorno no tiran basura!

Mantente alejado de los montes. El paso por estas zonas está prohibido para todos los vehículos. Entérate dónde están los límites.

Obtén el permiso para viajar por terrenos privados. Respetar los derechos de los propietarios y la intimidad de los demás. Recuerda que la tecnología ha reducido considerablemente el factor ruido, pero aun así no debes revolucionar los motores allí donde el silencio "está a la orden del día".

Los pilotos de todoterreno conocen muy bien los esfuerzos que se han hecho a lo largo de la historia de este deporte para disfrutar del acceso a zonas en las que se pueda circular de forma segura y responsable. Hoy se mantiene este esfuerzo, con más tenacidad que nunca.

Respetar las zonas en las que transitamos... dondequiera que estén... es la principal forma de garantizar el disfrute futuro para todos.

Aprovechar la oportunidad de admirar la naturaleza y todas sus maravillas, es una experiencia apreciada por los pilotos de todoterreno. Respetar la naturaleza y la vida salvaje ayuda a que crezca nuestro deporte.

Por último, no hace falta dejar grandes huellas ni atravesar un bosque virgen para demostrar que sabes conducir. Así que, si conduces un vehículo todoterreno BRP de alto desempeño como cualquiera de otra marca o modelo, demuestra que sabes lo que haces.

Esta página está intencionalmen-
te en blanco

INFORMACIÓN DE SEGURIDAD

ANTES DE SALIR

ATENCIÓN

Es primordial observar las instrucciones y las precauciones de seguridad incluidas en esta Guía del usuario porque no hacerlo podría dar lugar a lesiones personales graves, incluida la posibilidad de muerte.

Edad y capacidad de operación

Los operadores tienen que estar cualificados.

Asegúrese de que el conductor tenga como mínimo 16 años. Es posible que su estado (o provincia) tenga requisitos adicionales.

Las leyes sobre la edad mínima y los requisitos de permisos varían de una jurisdicción a otra. Póngase en contacto con las autoridades locales para obtener información sobre el funcionamiento legal de un vehículo todoterreno en la jurisdicción de uso prevista.

BRP recomienda encarecidamente que realice un curso de conducción segura. Se requiere una formación básica para el manejo seguro de cualquier vehículo todoterreno.

No se recomienda la operación de este vehículo con una discapacidad que afecte a la visión, el tiempo de reacción, el juicio o el funcionamiento de los controles.

El uso seguro de este vehículo depende de muchas condiciones como la visibilidad, la velocidad, el clima, el entorno, el tráfico, el estado del vehículo y el estado del conductor.

El desempeño de este vehículo puede superar significativamente a otros vehículos todoterreno que haya manejado. Por lo tanto, no se recomienda su uso por parte de conductores novatos o inexpertos.

Cada pasajero debe tener la estatura suficiente para poder estar sentado siempre de forma adecuada: tener la espalda apoyada contra el respaldo con el cinturón de seguridad puesto, agarrarse a los dos asideros y mantener los pies firmes en el suelo.

Drogas y alcohol

Nunca pilote la embarcación bajo la influencia de alcohol o drogas.

Conducir este vehículo requiere que el conductor y el pasajero o pasajeros estén sobrios, atentos y alerta.

El uso de drogas o alcohol y alcohol, por sí solos o en combinación, disminuye el tiempo de reacción, impide el juicio, afecta a la visión e inhibe su capacidad de conducir con seguridad.

Equipo de protección

Es importante que tanto el conductor como el pasajero utilicen siempre ropas y accesorios de protección adecuados, por ejemplo:

- Casco homologado
- Protección para los ojos

- Botas
- Guantes
- Camisa de manga larga o chaqueta
- Pantalones largos.

Según las condiciones, quizás sea necesario utilizar gafas protectoras antivaho.

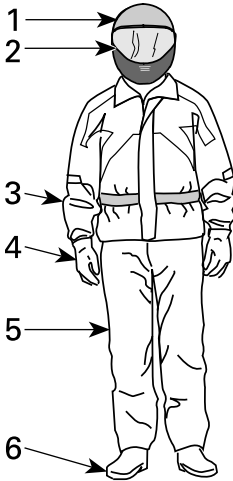

EQUIPAMIENTO

1. Casco homologado
2. Protección ocular y facial
3. Camisa de manga larga o chaqueta
4. Guantes
5. Pantalones largos
6. Botas (calzado por encima del tobillo)

Las condiciones meteorológicas pueden ayudarle a decidir qué ropa debe utilizar. Para disfrutar de confort óptimo y evitar síntomas de congelación en invierno, utilice prendas con protección adecuada para la temperatura más baja prevista. La ropa interior térmica también ofrece una protección excelente.

No lleve nunca ropa suelta que pudiera enredarse en el vehículo o en ramas y arbustos.

Casco y protección para los ojos

El uso del casco protege la cabeza y el cerebro contra posibles lesiones. Incluso con la jaula y puertas del vehículo en uso, objetos del exterior podrían introducirse en la cabina y golpear a los ocupantes en la cabeza, o la cabeza podría sufrir algún golpe contra la jaula u objetos fuera del vehículo. El mejor casco del mercado no garantiza tampoco la protección total contra lesiones, pero las estadísticas indican que el uso de casco reduce considerablemente el riesgo de lesiones cerebrales. Protéjase y lleve siempre casco durante la conducción.

Selección del casco

El casco debe estar fabricado de acuerdo con los estándares apropiados en su región, provincia o país, y debe ser del tamaño adecuado.

Los cascos que incluyen protección para la cara constituyen una mejor elección, ya que ofrecen seguridad ante impactos frontales. Además, le protegerán del polvo y la arena, piedras, insectos, exposición a los elementos, etc.

Los cascos abiertos no ofrecen la misma protección para la cara y la barbilla. Si utiliza un casco abierto, debería utilizar una máscara y gafas protectoras. Las gafas normales o las gafas de sol no ofrecen protección suficiente. Se pueden romper o caerse, y no evitan que el viento y los objetos empujados por él puedan alcanzar los ojos.

Durante el invierno, será necesario llevar un gorro fino de lana, un pasamontañas o una máscara para la cara.

Utilice máscaras o gafas tintadas solo durante el día; evite su uso en la oscuridad o en condiciones de poca luz. No utilice estos artículos si no le permiten distinguir los colores adecuadamente.

Otras prendas y equipamiento

Calzado

Utilice siempre calzado cerrado. El calzado resistente por encima de los tobillos con suelas antideslizantes ofrece más protección y podrá mantener los pies firmes en el reposapiés con facilidad.

Evite cordones largos que pudieran enredarse en los pedales del freno y el acelerador.

Durante el invierno, se recomienda el uso de botas de nylon o cuero con suela de goma y forro de fieltro extraíble.

No utilice botas de goma. Este tipo de bota se puede atascar en los pedales y afectar al uso adecuado del freno y el acelerador.

Guantes

El uso de guantes enteros ofrece protección para las manos contra el viento, el sol, el calor, el frío y los objetos en el aire. Los guantes del tamaño correcto permitirán sujetar el volante con firmeza y contribuirán a reducir la fatiga de las manos. Los guantes resistentes y reforzados para el uso con ATV o motocicletas protegen las manos con mayor eficacia en caso de vuelco o accidentes. Si los guantes son demasiado gruesos, podrían dificultar la operación de los controles.

Durante el invierno, utilice un par de guantes de motonieve que ofrezcan suficiente protección térmica y no impidan el uso de los dedos para manejar los controles.

Chaquetas, pantalones y trajes

Lleve chaqueta o camisa de manga larga y pantalones largos o un mono de cuerpo entero. Las prendas protectoras de calidad diseñadas para el uso con vehículos ATV, por ejemplo, le proporcionarán confort y evitarán distracciones causadas por elementos medioambientales adversos. En caso de accidente, las

prendas protectoras de calidad fabricadas con materiales resistentes pueden evitar o reducir el riesgo de lesiones.

En temperaturas frías, protéjase contra el riesgo de hipotermia. La hipotermia, cuando el cuerpo se encuentra sometido a una temperatura muy baja, puede provocar pérdida de concentración, reducción de la capacidad de reacción y pérdida de la capacidad de movimiento muscular preciso y fluido. Cuando haga frío, use prendas protectoras adecuadas, por ejemplo, una chaqueta cortavientos y capas de tejidos térmicos. Incluso en temperaturas moderadas, podría verse afectado por el frío que causa el viento durante la conducción.

Las prendas protectoras adecuadas para la conducción en temperaturas frías pueden resultar incómodas cuando no esté en marcha. Utilice capas de forma que pueda quitarse fácilmente algunas prendas. El uso de una capa exterior cortavientos sobre las prendas protectoras evita que el aire frío alcance la piel.

Ropa impermeable

Si necesita utilizar el vehículo en condiciones húmedas, utilice prendas impermeables. En viajes largos, es buena idea llevar prendas impermeables en el vehículo. Si se mantiene seco, se mantendrá también cómodo y alerta.

Protección para los oídos

La exposición continuada al viento y al ruido del motor durante la conducción puede provocar pérdida permanente de la capacidad auditiva. El uso de dispositivos protectores para el oído (por ejemplo, tapones) puede evitar el deterioro de la capacidad auditiva. Consulte la legislación local antes de usar dispositivos protectores para el oído.

Equipo requerido

Como propietario de un vehículo todoterreno, usted es responsable de asegurarse de que lleva a bordo todo el equipo de seguridad necesario. Compruebe sus normativas locales sobre requisitos.

Estas podrían incluir:

- Botiquín de primeros auxilios
- Eslinga: para ayudar a un vehículo averiado o atascado
- Kit de herramientas
- Teléfono en un comportamiento estanco diseñado para esta aplicación
- Mapa de corrientes locales.

Para viajes largos, también hay que incluir lo siguiente:

- Refrigerios
- Luz centelleante

FUNCIONAMIENTO SEGURO - RESPONSABILIDADES

Este es un vehículo todoterreno de altas prestaciones. El usuario debe ser responsable durante su uso y tomar las precauciones debidas para evitar vuelcos, colisiones y otros accidentes. Incluso con la utilización de los componentes de seguridad del vehículo (armazón protector, cinturones de seguridad, redes laterales, puertas) y equipo protector (por ejemplo, casco), siempre existe el riesgo de sufrir lesiones o incluso de muerte en estos accidentes. Para reducir el riesgo de lesiones graves o incluso la muerte, observe las normas incluidas en esta sección.

Responsabilidad del propietario

Lea esta Guía del usuario y vea el *Vídeo de seguridad*. Remítase al enlace al principio de la Guía del usuario.

Antes de utilizar el vehículo, inspecciónelo siempre y asegúrese de que puede utilizarse de forma segura. Siga siempre el programa de mantenimiento descrito en esta Guía del usuario.

No permita a nadie el uso del vehículo a menos que demuestren la responsabilidad necesaria y sean capaces de manejar un vehículo de altas prestaciones. Procure supervisar a los usuarios jóvenes o sin experiencia, y establezca reglas y límites (por ejemplo, sobre la posibilidad de llevar pasajeros, el uso debido del vehículo, los lugares apropiados para utilizarlo, etc.) que cualquier usuario de su vehículo deberá observar.

Si está equipado con llaves D.E.S.S. opcionales, seleccione la llave adecuada (consulte *Interruptor de contacto y llaves*) en base a la experiencia del usuario, el uso del vehículo y el entorno.

Comparta la información sobre seguridad con los usuarios del vehículo. Asegúrese de que todos los usuarios y los pasajeros cumplen los requisitos que se detallan a continuación y se comprometen a seguir las indicaciones de seguridad. Ayude a los usuarios a familiarizarse con el vehículo.

Le animamos a que realice una inspección de seguridad anual de su vehículo. Póngase en contacto con un concesionario autorizado de BRP para obtener información detallada. Aunque no es obligatorio, se recomienda que un concesionario autorizado de BRP realice la preparación de pretemporada de su vehículo. Cada visita al concesionario autorizado de BRP es una gran oportunidad para comprobar si el vehículo está incluido en alguna campaña de seguridad. También le instamos a que visite su concesionario autorizado BRP respetando los plazos si llega a su conocimiento que hay alguna campaña de seguridad.

Consulte con un concesionario autorizado de BRP para informarse sobre la disponibilidad de los accesorios que necesite.

Responsabilidad y cualificación del usuario

Lea esta Guía del usuario y vea el *vídeo sobre SEGURIDAD*. Remítase al enlace al principio de la Guía del usuario.

Familiarícese completamente con los mandos y el funcionamiento general del vehículo.

Si es posible, asista un curso de formación (consulte a un distribuidor autorizado de Can-Am sobre la disponibilidad de cursos de formación o visite el sitio web <http://www.rohva.org/>), y realice los ejercicios de la sección *Ejercicios de práctica*. Practique conduciendo en una zona apropiada que resulte segura y observe la respuesta de cada mando. Conduzca a una velocidad reducida. Para conducir a una mayor velocidad se requieren experiencia, conocimiento del terreno y unas condiciones adecuadas para la conducción.

Debe ser mayor de 16 años.

Debe tener la altura necesaria para sentarse de la forma requerida (apoyado contra el respaldo y con el cinturón de seguridad puesto), sujetar el volante con las dos manos, pisar a fondo los pedales del freno y el acelerador con el pie derecho y mantener el pie izquierdo firme en el reposapiés.

Debe tener un permiso de conducir válido con arreglo a las leyes locales.

No utilice nunca este vehículo bajo el efecto de las drogas o el alcohol, ni si está cansado o enfermo. Estas condiciones afectan negativamente a los tiempos de reacción y la capacidad de juicio se ve alterada.

Trasporte de pasajeros

Solo se permite llevar un máximo de cuatro (4) personas, el conductor y tres (3) pasajeros.

Los pasajeros deben estar sentados en la cabina de forma apropiada.

Los pasajeros deben tener la altura suficiente para estar siempre sentados correctamente: con la espalda apoyada contra el respaldo, con el cinturón de seguridad abrochado, sujetándose del asidero y con los pies firmemente apoyados en el reposapiés y en el suelo del vehículo.

Pida a los pasajeros que lean las etiquetas de seguridad del vehículo.

No lleve nunca pasajeros si piensa que su habilidad o capacidad de juicio es insuficiente para concentrarse en las condiciones del terreno y adaptarse a ellas en consecuencia. Más específicamente para los vehículos Side by Side, el pasajero debe prestar atención constantemente también al terreno por delante y poder agarrarse cuando haya baches.

Precaución durante la conducción

- La conducción de este vehículo es diferente de la de otros vehículos aparentemente similares. Si no se toman las precauciones adecuadas, el vehículo puede ser objeto de una colisión o un vuelco con gran rapidez cuando se efectúan maniobras bruscas, como por ejemplo, al tomar curvas cerradas, durante la aceleración o desaceleración o al conducir en pendientes o sobre obstáculos
- No conduzca nunca a una velocidad excesiva. Vaya siempre a una velocidad adecuada para el terreno, la visibilidad, las condiciones de conducción y su experiencia.
- No intente realizar piruetas, como saltos, deslizamientos laterales o giros sobre su propio eje.

- No intente acelerar o reducir la velocidad bruscamente durante los giros cerrados. Esto puede dar lugar a un vuelco.
- Evite los derrapes y los deslizamientos. Si el vehículo empieza a derrapar o a deslizarse, gire el volante en la dirección del derrape o del deslizamiento. En superficies muy resbaladizas, como el hielo, conduzca lentamente y con mucha precaución para reducir el riesgo de deslizamiento y pérdida de control.
- Asegúrese siempre de que no haya personas ni obstáculos detrás del vehículo cuando maniobre marcha atrás. Preste atención a los puntos ciegos. Cuando pueda maniobrar marcha atrás sin peligro, hágalo lentamente.
- No sobrepase nunca los límites de carga especificados para el vehículo. La carga debe estar bien asegurada. Reduzca la velocidad, incremente la distancia de frenado y cumpla el resto de las instrucciones de *Transporte de carga y actividades laborales*.
- No olvide nunca que el vehículo tiene un peso considerable. El peso es suficiente para atrapar al usuario en caso de vuelco.

Sistema de retención de los ocupantes

- Este vehículo está diseñado para llevar al conductor (1) y a un máximo de tres (3) pasajeros; todos deben usar prendas y accesorios de protección adecuados (consulte "*Equipo de conducción*" en esta sección).
- Todos los ocupantes deben cerrar las redes laterales o las puertas y abrocharse los cinturones de seguridad en todo momento durante la conducción.
- Antes de subirse, todos los pasajeros a bordo deben saber cómo desabrochar rápidamente el cinturón de seguridad. Saber cómo desabrochar correctamente el cinturón de seguridad se convierte en un conocimiento decisivo, que puede salvar vidas en situaciones de emergencia. En caso de accidente o fallo del vehículo, liberar rápidamente el cinturón de seguridad puede ayudarle a salir de él y evitar riesgos potenciales como incendio o hundimiento. Asimismo, saber cómo liberar rápidamente el cinturón de seguridad puede permitirle ayudar también a otras personas, como niños o adultos mayores.

Estado del terreno

- Este vehículo no está diseñado para el uso en superficies pavimentadas. Si necesita conducir en este tipo de superficie durante periodos breves, evite usos bruscos del volante, así como de los pedales del freno y el acelerador.
- Conduzca siempre lentamente y con especial precaución cuando se encuentre en un terreno poco conocido. Manténgase siempre alerta ante el cambio de las condiciones del terreno cuando conduzca este vehículo. Tómese el tiempo necesario para familiarizarse con el comportamiento del vehículo en entornos diferentes.
- No conduzca nunca por terrenos excesivamente accidentados, resbaladizos o poco compactos hasta que conozca y haya practicado las técnicas necesarias para controlar el vehículo en ese tipo de terrenos. Observe especial precaución al conducir por esa clase de terrenos.
- No conduzca nunca este vehículo en pendientes demasiado pronunciadas para la capacidad del vehículo o si no tiene la suficiente experiencia. Practique en pendientes suaves.
- Siga siempre los procedimientos adecuados para subir o bajar pendientes, según lo descrito en el apartado *Conducción de su vehículo*. Compruebe el terreno detenidamente antes de iniciar un ascenso o descenso. No suba o

baje por cuestas con superficies resbaladizas o con poca consistencia. No se acerque a un cambio de rasante a alta velocidad.

- No conduzca nunca por pendientes muy pronunciadas ni atraviese laderas de forma transversal cuando lleve un remolque.
- Compruebe siempre si existen obstáculos antes de conducir en una zona desconocida. Siga siempre los procedimientos adecuados para sortear obstáculos, según lo descrito en el apartado *Conducción de su vehículo*.
- No conduzca nunca este vehículo en corrientes de agua rápidas ni que tengan una profundidad superior a la especificada en el apartado *Conducción de su vehículo*. Recuerde que si los frenos están húmedos, se reducirá su capacidad. Compruebe los frenos después de salir del agua. Si es necesario, acciónelos varias veces para que se sequen con el rozamiento.
- Aparque siempre el vehículo en terreno tan llano como sea posible. Coloque la palanca de cambios en posición de P (aparcamiento), detenga el motor y retire la llave antes de abandonar el vehículo.
- Si es inevitable aparcar en pendiente, se recomienda colocar una piedra grande u objeto similar detrás de una de las ruedas para bloquear el movimiento.
- No dé nunca por sentado que con el vehículo es posible viajar sin riesgos en cualquier entorno. Los cambios bruscos en el terreno, debidos a agujeros, depresiones, terraplenes, diferencias de consistencia del suelo y otras irregularidades pueden provocar la inestabilidad o que vuelque el vehículo. Para evitar que esto ocurra, reduzca la velocidad y observe siempre el terreno que tiene por delante. Si el vehículo empieza a inclinarse demasiado o a volcar, lo más recomendable es girar el volante inmediatamente en la dirección del vuelco. No utilice nunca los brazos o las piernas para evitar un vuelco. Debe mantener sus extremidades dentro de la jaula o la ROPS (estructura protectora antivuelco).

FAMILIARÍCESE CON EL VEHÍCULO

Este vehículo puede superar el desempeño de otros vehículos que haya conducido. Dedique el tiempo necesario a familiarizarse con su nuevo vehículo.

Los conductores sin experiencia podrían pasar por alto riesgos importantes y verse sorprendidos por el comportamiento específico del vehículo y las condiciones del terreno. Conduzca lentamente. ¡El exceso de velocidad y la conducción imprudente pueden ocasionar la muerte!

Asegúrese de leer detenidamente el contenido de la Guía del usuario para familiarizarse con los controles y el funcionamiento del vehículo antes de utilizarlo por primera vez o de llevar pasajeros.

Dedique tiempo a practicar la conducción en solitario en una zona adecuada y sin tráfico para acostumbrarse al tacto y la respuesta de cada control.

Es muy importante informar a cualquier conductor, independientemente de su experiencia, de las características de manejo de este vehículo. La configuración, como la altura del vehículo, la anchura, el tipo de suspensión, el tipo de neumáticos y el tipo varían según el modelo. El manejo del vehículo está influenciado en gran medida por estas características.

Uso todoterreno

Por su propia naturaleza, la conducción todoterreno es peligrosa. Cualquier terreno que no haya sido específicamente preparado para el tránsito de vehículos presenta un riesgo inherente derivado de la imprevisibilidad de la consistencia, la composición y la inclinación del terreno. El terreno en sí mismo representa un factor de riesgo constante, algo que debe ser asumido por quien se aventura a explorarlo.

Un conductor que se aleje de los caminos con el vehículo deberá actuar siempre con la máxima precaución para elegir la ruta más segura y observando atentamente el terreno inmediato. El vehículo no deberá ser utilizado por personas que no estén totalmente familiarizadas con las instrucciones de manejo correspondientes. Tampoco deberá utilizarse en terreno peligroso ni con grandes desniveles.

La tracción de los neumáticos varía en función de las condiciones de la superficie y del dibujo de la banda de rodadura.

La tracción puede verse reducida en muchas superficies (roca, arena, barro, nieve, hielo, etc.). Reduzca la velocidad y deje más espacio para girar.

ATENCIÓN

Nunca permanezca detrás o cerca de un neumático que gira. Podrían salir proyectados escombros y causarle lesiones graves.

Dirección

Las ruedas delanteras se dirigen mediante el volante.

El comportamiento de la dirección varía en función de la adherencia de los neumáticos al suelo.

La dirección asistida dinámica (DPS) permite reducir el esfuerzo para girar el volante.

Conducir con pasajero(s) o transportando cargas afecta el control de la dirección y al comportamiento del vehículo. Preste atención y reduzca la velocidad.

Frenado

La eficacia de frenado puede variar bruscamente en determinadas condiciones.

Recuerde siempre que la distancia de frenado del vehículo puede verse afectada al circular con pasajero(s) y llevar carga en la parte trasera.

Nunca bloquee los frenos. Frene con moderación para no bloquear las ruedas y evitar sorpresas que puedan provocar la pérdida de control.

D.E.S.S. programable RF

La llave D.E.S.S. puede programarse para limitar la velocidad del vehículo y el torque del motor.

Permite a los usuarios novatos y a los conductores menos experimentados aprender a manejar el vehículo mientras adquieren la confianza y el control necesarios.

Puntos ciegos del vehículo

Un punto ciego es una zona situada fuera del campo de visión del conductor que no puede verse por el retrovisor ni a través de las aberturas frontales y laterales.

En general, cuanto más alto y largo es el vehículo, mayores son los puntos ciegos.

Por este motivo, es importante familiarizarse con los puntos ciegos del vehículo creados por su diseño, en especial si se trata de un vehículo nuevo.

Los puntos ciegos están alrededor de los vehículos. Los puntos ciegos están situados delante, detrás y en los laterales del vehículo.

Preste atención a las personas que se encuentran alrededor del vehículo, a otros vehículos o a objetos cercanos cuando conduzca el vehículo en reversa.

Preste atención a los puntos ciegos del vehículo cuando suba o baje de la plataforma, remolque o plataforma plana.

IMPORTANTE: Aunque un vehículo esté equipado con retrovisores (interiores o exteriores) o cámaras (delanteras o traseras), siempre quedan puntos ciegos alrededor del vehículo.

Zonas de visibilidad del conductor

Las siguientes imágenes ilustran las zonas aproximadas de visibilidad del conductor cuando está bien sentado y con el cinturón de seguridad correctamente abrochado.

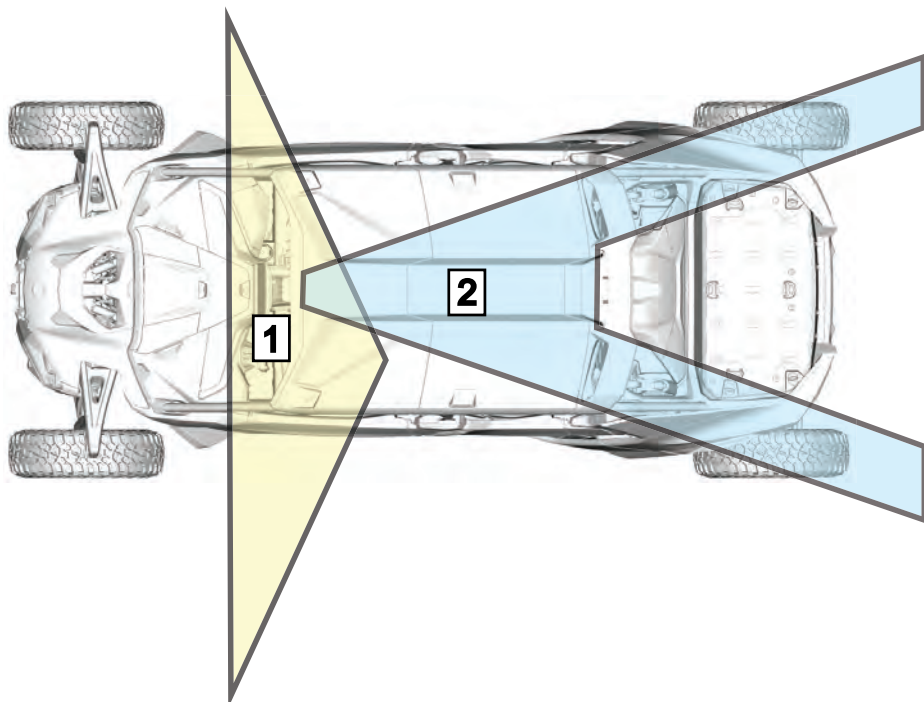

1. Campo de visión aproximado del conductor
2. Campo de visión aproximado del retrovisor

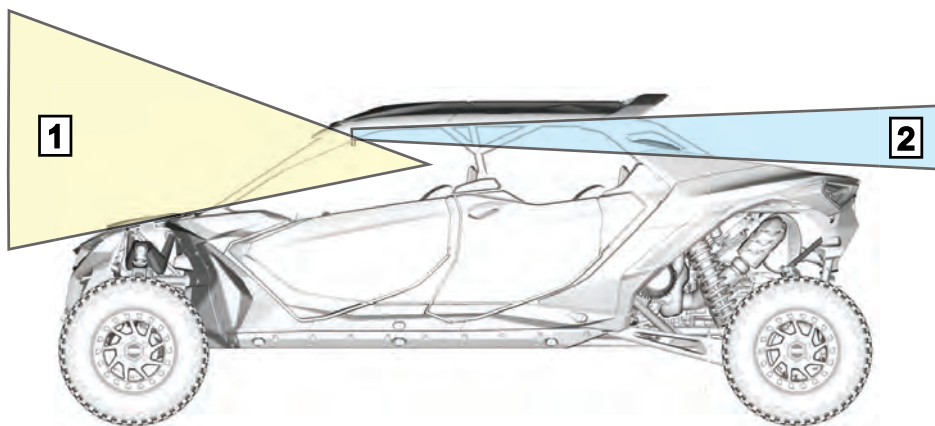

1. Campo de visión aproximado del conductor
2. Campo de visión aproximado del retrovisor

Cámara de visión trasera

Este vehículo está equipado con una cámara de visión trasera situada debajo del portaequipajes trasero.

Esta cámara entra en funcionamiento automáticamente cuando el motor está en marcha y la palanca de selección está en la posición de REVERSA.

Después de mover la palanca de cambios a la posición D, la cámara trasera permanece activada hasta que el vehículo avance a unos 20 km/h (12 MPH)

También existe una opción para mantener la cámara activada a cualquier velocidad.

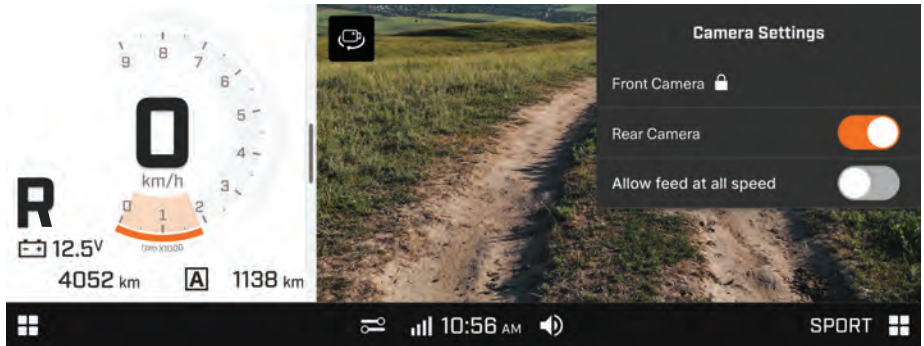

También se puede acceder a la cámara mediante la pantalla táctil cuando el vehículo no está en REVERSA o el motor no está funcionando. Consulte *PANTALLA TÁCTIL A COLOR DE 10,25"* para obtener instrucciones sobre cómo acceder.

La vista detrás del vehículo se muestra en la pantalla grande. La cámara seleccionada aparece indicada en la parte superior central de la pantalla.

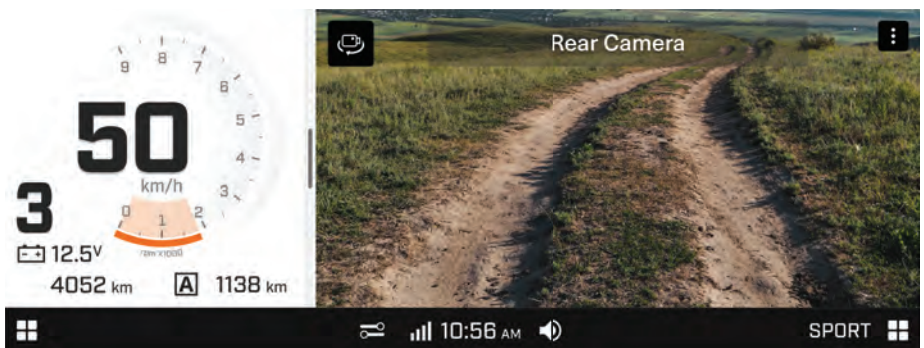

La cámara de visión trasera utiliza un objetivo gran angular, las distancias y los objetos mostrados en la pantalla son diferentes del tamaño real.

La visibilidad de la cámara de visión trasera es limitada, asegúrese siempre de que el entorno inmediato del vehículo está despejado antes de retroceder lentamente. También se recomienda reducir el volumen de la radio o de la música antes de dar reversa.

Al seleccionar reversa, se muestran en la pantalla líneas de guía fijas como ayuda para realizar la maniobra.

Tenga cuidado al reversa. Los objetos en la zona roja están más cerca de su vehículo y los objetos en la zona verde están más lejos. Los objetos se acercan a su vehículo a medida que pasan de la zona verde a las zonas amarilla o roja.

Las líneas laterales dan una indicación de la anchura del vehículo.



Circular en reversa fijándose sólo en la imagen de la cámara de visión trasera de la pantalla podría provocar un accidente.

En caso de duda, pida a alguien que le ayude durante la maniobra.

Zonas de visibilidad de la cámara de visión trasera

Las siguientes imágenes ilustran las zonas aproximadas de visibilidad de la cámara de visión trasera.

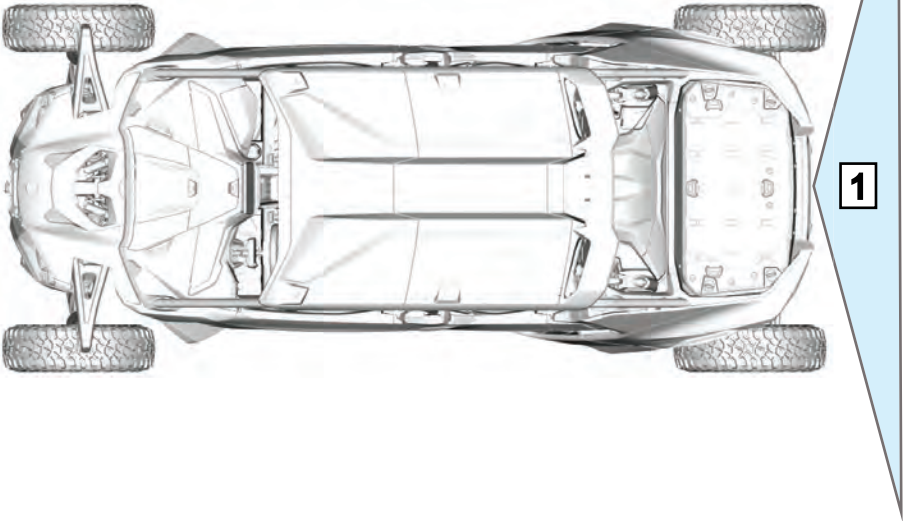

1. Cono de visión aproximado de la cámara trasera

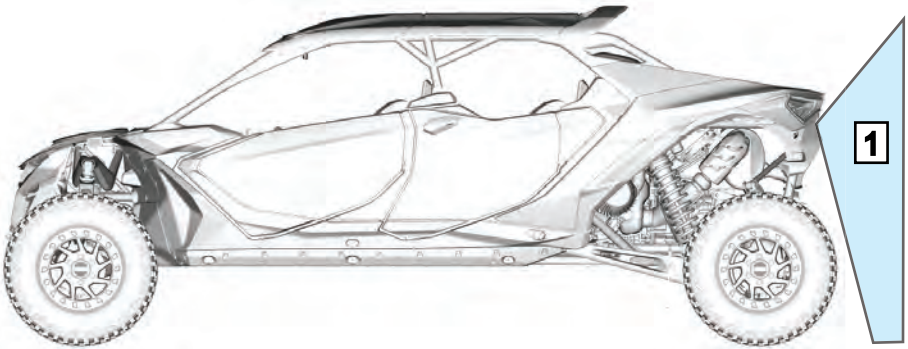

1. Cono de visión aproximado de la cámara trasera

Cámara de visión frontal

Algunos modelos están equipados con una cámara de visión frontal situada en la parte superior del salpicadero.

Esta cámara se activa seleccionando el icono del menú de APPLETS en la esquina inferior derecha de la pantalla y, a continuación, el applet CÁMARA.

La vista frontal del vehículo se muestra en la pantalla grande. La cámara seleccionada aparece indicada en la parte superior central de la pantalla.

La cámara de visión frontal utiliza un objetivo gran angular, las distancias y los objetos que aparecen en la pantalla son diferentes del tamaño real.

La visibilidad de la cámara de visión frontal es limitada, asegúrese siempre de que el entorno inmediato del vehículo está despejado antes de conducir lentamente hacia delante.

También existe una opción para mantener la cámara activada a cualquier velocidad. Cuando esta opción está desactivada, la cámara permanece activada hasta que el vehículo avance a unos 20 km/h (12 MPH).

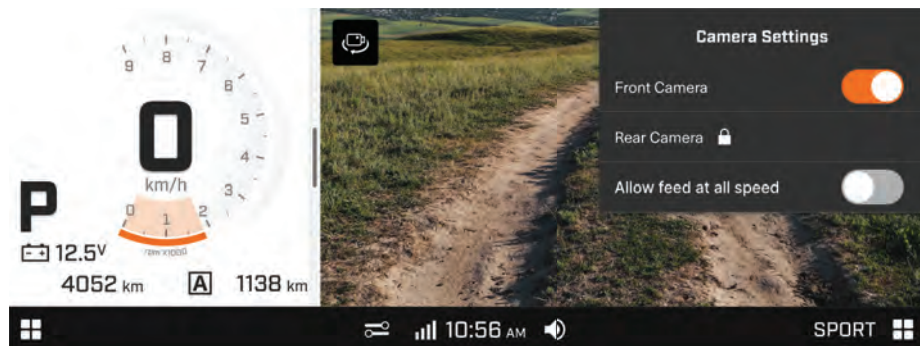

Conducir hacia delante comprobando únicamente la imagen de la cámara de visión frontal de la pantalla, puede causar accidentes.

En caso de duda, pida a alguien que le ayude durante la maniobra.

Zonas de visibilidad de la cámara de visión frontal

Las siguientes imágenes ilustran las zonas aproximadas de visibilidad de la cámara de visión frontal.

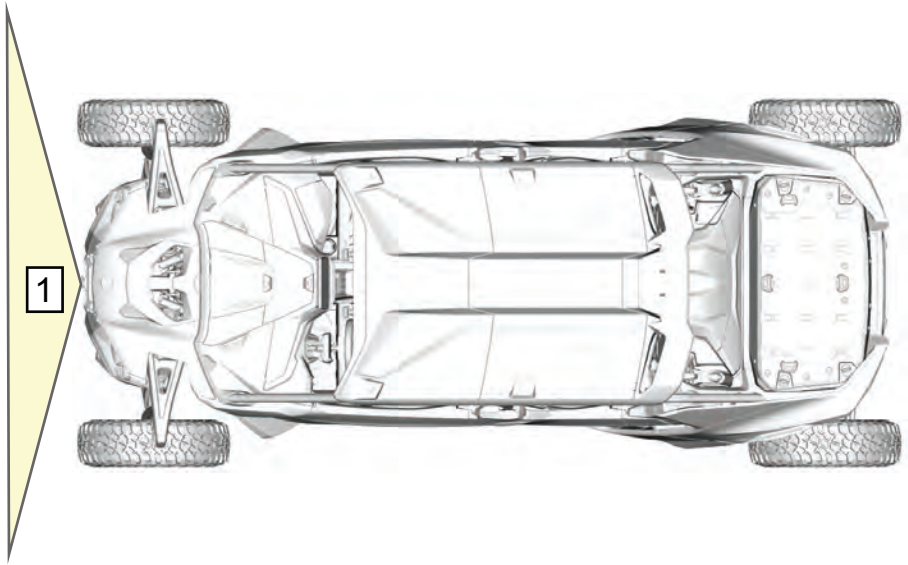

1. Cono de visión de aproximación de la cámara frontal

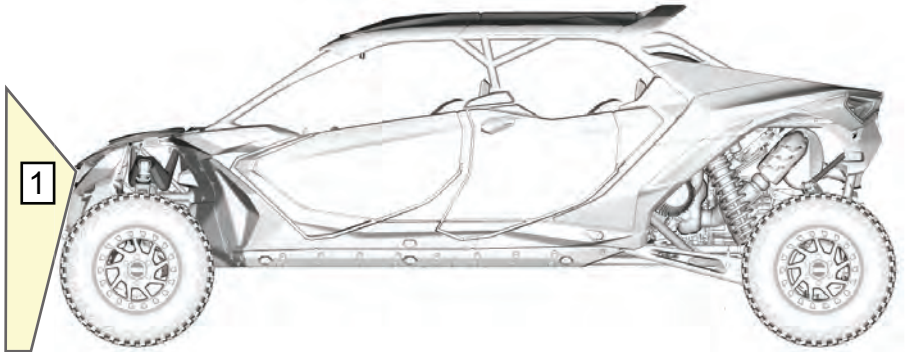

1. Cono de visión de aproximación de la cámara frontal

Transporte de cargas

ATENCIÓN

El incumplimiento de estas recomendaciones al transportar cargas puede ocasionar la pérdida de control y, posiblemente, un vuelco.

ATENCIÓN

Nunca deposite recipientes contenedores de gasolina ni de líquidos peligrosos sobre el portaequipajes.

Cualquier carga que se encuentre en el vehículo afectará al manejo, la estabilidad y la distancia de frenado. Así, pues, es muy importante que la distribución de la carga y su peso sean apropiados.

Nunca exceda los límites de carga del vehículo, incluidos el peso del conductor, el pasajero, la carga y los accesorios.

Tenga siempre en cuenta que la carga puede deslizarse o caerse y provocar un accidente.

Al transportar cargas es muy importante seguir las recomendaciones:

- Nunca supere la capacidad máxima de carga. Consulte las *Etiquetas importantes en el producto* o las *Especificaciones técnicas* para obtener información sobre la capacidad de carga aplicable del vehículo.
- Cuando transporte cargas pesadas en el portaequipajes, conduzca el vehículo en marcha baja.
- Cuando transporte pasajeros o cargas pesadas, reajuste la suspensión en consonancia.
- Reduzca siempre la velocidad, gire gradualmente y deje una mayor distancia de frenado cuando transporte cargas.

La carga debe tener la altura mínima posible; una carga alta elevará el centro de gravedad del vehículo, lo que producirá un efecto negativo en la estabilidad. Distribuya la carga en el portaequipajes de la forma más uniforme posible.

Asegure bien la carga en el portaequipajes. No coloque carga en la jaula ni en otras partes del vehículo. Si no está asegurada debidamente, la carga se podría deslizar o caer, y golpear a los ocupantes del vehículo o a transeúntes. Además, si se mueve durante la conducción, el manejo del vehículo podría verse afectado de forma negativa.

Los objetos de gran altura pueden obstaculizar la visibilidad del conductor y actuar como proyectiles en caso de accidente. Las cargas que sobresalen lateralmente pueden engancharse a arbustos, ramas u otros obstáculos.

No deje que la carga tape las luces de freno.

Asegúrese de que la carga permanezca alejada de la salida del escape.

Asegúrese de que la carga cabe en el portaequipajes sin sobresalir y de que no interferirá con la visibilidad ni el control del vehículo.

Arrastre de cargas

No utilice nunca la jaula ni ningún otro accesorio para arrastrar cargas; el vehículo podría volcar.

Utilice únicamente el cabrestante (si está instalado) para tirar del vehículo o de una carga.

En caso de emergencia, utilice el gancho de recuperación para rescatar un vehículo atascado.

AVISO

Nunca utilice el gancho de recuperación delantero o el punto de recuperación trasero para tirar de una carga. Estos puntos deben utilizarse para tirar de un vehículo atascado.

Si utiliza cadenas o cables para arrastrar cargas, asegúrese de que no hay holgura antes de iniciar la marcha y mantenga la tensión en todo momento. Frene progresivamente, la inercia de la carga podría provocar un impacto.

⚠ ATENCIÓN

Si hay holgura en la cadena o el cable, estos se podrían romper bruscamente.

Si se dispone a remolcar otro vehículo, asegúrese de tener a alguien al control del vehículo remolcado. Esta persona deberá encargarse de frenar y girar el volante para evitar la pérdida de control del vehículo.

Antes de arrastrar cargas con un cabrestante, consulte las instrucciones del fabricante de cabrestante.

Reduzca la velocidad cuando arrastre cargas y tome las curvas de forma gradual. Evite pendientes y terreno accidentado. No intente conducir por pendientes con inclinación excesiva. Tenga en cuenta la necesidad de una mayor distancia para el frenado, sobre todo en superficies inclinadas y cuando haya un pasajero a bordo. Procure evitar maniobras con riesgo de derrape o deslizamiento.

Accesorios y modificaciones

Cualquier modificación o integración de accesorios aprobados por BRP puede influir en el manejo del vehículo. Es importante que dedique tiempo a familiarizarse con el vehículo tras realizar modificaciones para que puedas adaptar tus hábitos de conducción en consonancia.

Evite instalar equipos que no estén específicamente aprobados por BRP para el vehículos y evite realizar modificaciones no autorizadas. Estas modificaciones y equipos no han sido probados por BRP y pueden crear riesgos. Por ejemplo, podrían:

- Generar al pérdida de control y aumentar el riesgo de colisión
- Causar sobrecalentamiento o corto circuitos y aumentar el riesgo de incendio o quemaduras
- Afectar las funciones de protección del vehículo.

- Incidir en el desempeño del remolque cuando se transporta un vehículo.
- Provocar un riesgo de pérdida de objetos en la carretera cuando se es transportado.

Asimismo, podría resultar ilegal conducir el vehículo en estas condiciones.

Diríjase a su concesionario autorizado BRP Off-road para conocer los accesorios de BRP que hay disponibles para su vehículo.

Por razones de seguridad, algunos accesorios BRP deben ser instalados por un concesionario BRP, pero si decide instalar el accesorio usted mismo, cuando no sea obligatorio que lo haga el concesionario, es importante que siga atentamente todas las instrucciones y, en su caso, comprenda toda la información sobre cómo utilizar el producto o para su mantenimiento.

Si el accesorio ha sido instalado en su vehículo por otra persona que no sea usted, BRP le recomienda encarecidamente que lea la hoja de instrucciones correspondiente, ya que puede haber más información sobre cómo utilizarlo de forma segura o para el mantenimiento.

Encontrará las hojas de instrucciones en esta dirección:

- [HTTPS://INSTRUCTIONS.BRP.COM](https://instructions.brp.com)

MONTE DE MANERA SEGURA

La conducción de este vehículo es diferente de la de otros vehículos aparentemente similares. Si no se toman las precauciones adecuadas, el vehículo puede ser objeto de una colisión o un vuelco con gran rapidez cuando se efectúan maniobras bruscas, como por ejemplo, al tomar curvas cerradas, durante la aceleración o desaceleración o al conducir en pendientes o sobre obstáculos

No conduzca nunca a una velocidad excesiva. Vaya siempre a una velocidad adecuada para el terreno, la visibilidad, las condiciones de conducción y su experiencia.

No intente realizar piruetas, como saltos, deslizamientos laterales o giros sobre su propio eje.

No intente acelerar o reducir la velocidad bruscamente durante los giros cerrados. Esto puede dar lugar a un vuelco.

Evite los derrapes y los deslizamientos. Si el vehículo empieza a derrapar o a deslizarse, gire el volante en la dirección del derrape o del deslizamiento. En superficies muy resbaladizas, como el hielo, conduzca lentamente y con mucha precaución para reducir el riesgo de deslizamiento y pérdida de control.

Asegúrese siempre de que no haya personas ni obstáculos detrás del vehículo cuando maniobre en reversa. Preste atención a los puntos ciegos. Cuando pueda maniobrar en reversa sin peligro, hágalo lentamente.

No sobrepase nunca los límites de carga especificados para el vehículo.

No olvide nunca que el vehículo tiene un peso considerable. El peso es suficiente para atrapar al usuario en caso de vuelco.

Sugerencias generales

Cuidado, prudencia, experiencia y pericia en la conducción son las mejores precauciones ante cualquier riesgo que pudiera surgir durante el uso del vehículo.

Cuando exista la más mínima duda acerca de la capacidad del vehículo para superar un obstáculo determinado, elija siempre otra ruta.

Si conduce en una zona no asfaltada, recuerde que los elementos más importantes son la potencia y la tracción, no la velocidad. No conduzca nunca más deprisa de lo que permitan la visibilidad y sus propias posibilidades de elegir una ruta segura. Conduzca siempre lentamente y con especial precaución cuando se encuentre en un terreno poco conocido. Manténgase siempre alerta ante el cambio de las condiciones del terreno cuando conduzca este vehículo. Sea especialmente precavido en superficies escabrosas, resbaladizas, heladas o con poca consistencia.

Observe constantemente el terreno que se encuentra por delante para detectar cambios bruscos en pendientes u obstáculos, tales como rocas o raíces de árboles, capaces de provocar una pérdida de estabilidad que podría causar un vuelco o una vuelta de campana.

No utilice nunca el vehículo si los mandos no funcionan normalmente. Diríjase a un concesionario autorizado de Can-Am Off-road.

Para mantener un control adecuado, se recomienda expresamente mantener ambas manos en el volante, de modo que le resulte fácil alcanzar todos los

mandos. Lo mismo se aplica para los pies. Para reducir al mínimo la posibilidad de lesiones en las piernas o los pies, mantenga siempre el pie izquierdo en el reposapiés y el pie derecho en el suelo. Además, mantenga el cuerpo entero dentro de la cabina para evitar golpes contra objetos fuera del vehículo.

Deben evitarse ramas y otros objetos que podrían introducirse en la cabina y golpear al conductor o los pasajeros.

Conducción en grupo

Antes de arrancar, designe a un "jefe de recorrido" para dirigir el grupo y a otra persona que vaya al final del grupo. Asegúrese de que todos los miembros del grupo conocen la ruta y el destino propuestos.

Cuando conduzca con otras personas, limite sus habilidades a la experiencia de los demás.

No adelantes nunca al jefe de recorrido ni a ningún otro vehículo.

Es importante mantener una distancia de seguridad entre cada vehículo, pero los que van detrás del jefe deben conocer la posición de la máquina que va delante.

Maniobras en reversa

ATENCIÓN

El uso del volante durante la conducción marcha atrás incrementa el riesgo de vuelco.

ATENCIÓN

Al bajar por pendientes marcha atrás, la gravedad puede incrementar la velocidad del vehículo por encima de la velocidad de marcha atrás.

Asegúrese siempre de que el entorno inmediato posterior del vehículo está despejado para asegurarse de que no hay nadie detrás antes de retroceder lentamente. También se recomienda reducir el volumen de la radio o de la música antes de dar reversa. Preste atención a los puntos ciegos.

Siempre que sea seguro desplazarse en reversa, hágalo lentamente y evite las curvas cerradas.

Durante la conducción en reversa, el régimen de revoluciones del motor está limitado, con lo que se limita igualmente la velocidad del vehículo en reversa.

Cuando se utiliza el botón de anulación en reversa, en caso de que sea necesario desatascarse, aumenta la velocidad y la limitación del torque.

Cruce de carreteras

Si necesita cruzar una carretera, asegúrese de que cuenta con visibilidad total del tráfico en ambas direcciones y determine con antelación el punto de salida al otro lado de la carretera. Diríjase en línea recta hacia dicho punto. No acelere ni cambie de dirección bruscamente; esto podría dar lugar a un vuelco. No

conduzca por aceras ni carriles para bicicletas; estas vías están reservadas específicamente para dichos usos.

Conducción por superficies pavimentadas

Evite las superficies pavimentadas. Este vehículo es más propenso a volcar sobre pavimento debido al mayor agarre de los neumáticos.

Si necesita conducir en superficies pavimentadas, realice giros lenta y gradualmente, y evite usos bruscos del acelerador y los frenos.

Conducción por aguas poco profundas

El agua puede ser un factor de riesgo especial. Si el curso es demasiado profundo, el vehículo puede “flotar” y volcar. Compruebe la profundidad del agua y la fuerza de la corriente antes de cruzar con el vehículo. La profundidad del agua no debería ser superior al centro de los neumáticos para que el vehículo pueda cruzar el obstáculo con seguridad. Tenga cuidado con superficies resbaladizas, tales como rocas, hierba, troncos, etc., tanto en el agua como en las orillas. Puede producirse una pérdida de tracción. No intente entrar en el agua a gran velocidad.

Junto al agua puede haber barro y terrenos de marismas. Prepárese para la posibilidad de encontrarse súbitamente con “hoyos” o cambios de profundidad. Asimismo, deberá prestar atención a posibles obstáculos peligrosos tales como rocas, troncos, etc., cubiertos parcialmente por la vegetación.

El agua afecta a la capacidad de frenado del vehículo. Asegúrese de que se sequen los frenos; para ello, acciónelos varias veces después de salir del agua con el vehículo.

El agua y el barro también pueden provocar problemas de sobrecalentamiento.

- Compruebe que los ventiladores de refrigeración delanteros no estén obstruidos ni dañados.
- Luego, compruebe los fusibles de los ventiladores de refrigeración. Si están fundidos, reemplácelos por fusibles que tengan el mismo valor nominal.

Conducción sobre nieve o hielo

Al realizar la revisión previa a la puesta en marcha, preste especial atención a los lugares del vehículo donde la nieve o el hielo acumulados puedan obstruir la visibilidad del piloto trasero, taponar las aberturas de ventilación, bloquear el radiador, el ventilador, la toma de aire del motor e interferir en el movimiento de los controles.

Antes de ponerse en marcha, compruebe que el volante, el acelerador y el pedal del freno funcionan sin problemas.

Siempre que se conduzca este vehículo por un camino nevado, el agarre de los neumáticos se reduce, de modo que el vehículo reacciona de modo distinto a las acciones del conductor. En las superficies de poco agarre, la respuesta de la dirección no es tan inmediata y precisa, las distancias de frenado aumentan y la aceleración se ve afectada. Reduzca la velocidad y acelere suavemente. Acelerar demasiado solo provoca que los neumáticos patinen y, posiblemente, que el vehículo patine. No frene bruscamente. Esto puede provocar que el vehículo se

deslice en línea recta debido al bloqueo de las ruedas. También en este caso lo más prudente es reducir la velocidad antes de realizar maniobras. De este modo, dispondrá de más tiempo y distancia para mantener el control del vehículo.

Cuando conduzca el vehículo sobre una superficie poco compacta o cubierta de nieve, la turbulencia que genera el vehículo al desplazarse atraparà nieve pulverizada, que puede llegar a acumularse o fundirse sobre algunos componentes descubiertos, entre los que se encuentran piezas giratorias como los discos de freno. El agua, la nieve y el hielo pueden afectar al tiempo de respuesta del sistema de frenos del vehículo. Incluso cuando no sea necesario aminorar la velocidad del vehículo, accione los frenos con frecuencia para evitar que se acumule hielo o nieve y secar las pastillas y los discos de freno. En situaciones de conducción de bajo riesgo, esta operación le servirá para probar el nivel de agarre y saber cómo reacciona el vehículo a los mandos. Mantenga siempre despejados de hielo y nieve el suelo y los pedales del freno y el acelerador. Quite con frecuencia la nieve del asiento, el volante, los faros y las luces traseras.

La nieve puede ocultar rocas, raíces de árboles u otros objetos y, si se derrite, puede imposibilitar la conducción, ya que existe el riesgo de que el vehículo se quede atascado o pierda la tracción sobre la nieve medio derretida. Observe a cierta distancia el camino por delante y preste siempre atención a posibles indicaciones de la existencia de esos obstáculos. En caso de duda, no se acerque. No conduzca por vías fluviales heladas sin asegurarse antes de que el hielo pueda aguantar bien el peso del vehículo con los ocupantes y la carga.

Al final de cada viaje, es recomendable quitar la nieve y el hielo acumulados en el vehículo y todas las piezas móviles (frenos, componentes de la dirección, tren motriz, mandos, ventilador del radiador, etc.). Después de parar el vehículo y el motor, la nieve se convertirá en hielo, que resultará más difícil de quitar en la siguiente inspección previa a la conducción.

Conducción sobre arena

La arena y la conducción por dunas constituyen una experiencia irrepetible; no obstante, deberá observar algunas precauciones básicas. La presencia de arena fina, mojada o "profunda" puede dar lugar a la pérdida de tracción y provocar un deslizamiento, un brusco descenso o que el vehículo quede "encallado". Si esto ocurre, busque una base más firme. Nuevamente, lo más recomendable es reducir la velocidad y mantenerse alerta.

Cuando conduzca por dunas, es recomendable que el vehículo vaya equipado con un indicador de seguridad (bandera) de tipo antena. Esto facilitará su localización para otros conductores que se encuentren en dunas cercanas. Conduzca con precaución si ve otro indicador de seguridad frente a usted.

Conducción sobre grava, gravilla y otras superficies resbaladizas

La conducción en terrenos con piedras sueltas y grava tiene varios puntos en común con las maniobras sobre el hielo. Afectan a la dirección del vehículo, de modo que existe el riesgo de deslizarse y volcar, sobre todo cuando se va a gran velocidad.

Además, estos elementos pueden influir en la distancia de frenado.

Recuerde que las aceleraciones rápidas o el deslizamiento pueden hacer que las piedras sueltas salgan despedidas hacia atrás en la trayectoria de otro conductor. No lo haga nunca deliberadamente.

Durante un deslizamiento o un derrape, la dirección contraria puede ayudar a recuperar el control. Procure que no se bloqueen nunca los frenos ni las ruedas.

Cruce de obstáculos

Es una buena práctica utilizar la marcha corta (L) para cruzar obstáculos.

Los obstáculos que aparezcan en la "pista" deben ser sorteados con precaución. Aquí se incluyen rocas, árboles caídos y depresiones. Deberá evitar estos obstáculos siempre que sea posible. Recuerde que algunos obstáculos son muy grandes o peligrosos para cruzarlos y deben ser evitados. Como norma general, no intente nunca pasar por encima de un obstáculo más alto que la altura de los bajos del vehículo al suelo. Es posible pasar con seguridad por encima de rocas o árboles caídos pequeños; acérquese a los obstáculos a una velocidad moderada y, siempre que sea posible, hágalo en ángulo recto. Ajuste la velocidad sin perder impulso y no acelere bruscamente. El pasajero deberá agarrarse fuertemente a ambos asideros y mantener los pies en el suelo con firmeza. Sujete bien el volante sin cerrar los puños y proceda con cuidado. Tenga en cuenta que el obstáculo podría ser resbaladizo o moverse mientras pasa por encima.

Conducción por pendientes

Al conducir por pendientes o colinas, hay dos cosas muy importantes que debe tener en cuenta: es posible que encuentre superficies resbaladizas, variaciones en cuanto al estado del terreno y obstáculos, y es necesario que mantenga el cuerpo, los brazos y las piernas en las posiciones adecuadas dentro del vehículo.

Al subir o bajar por pendientes resbaladizas o de poca consistencia, podría perder el control del vehículo.

Si alcanza y supera la cima de una colina a gran velocidad, es posible que no le dé tiempo a prepararse para el terreno que pudiera encontrar al otro lado.

Procure no aparcarse en pendiente.

Ponga siempre el vehículo en ESTACIONAR cuando esté parado o estacionado, especialmente en una pendiente, para evitar que ruede. Si necesita aparcarse en una pendiente muy inclinada, bloquee las ruedas con piedras o ladrillos.

Conducción en ascenso

Es una buena práctica utilizar la gama de marcha corta (L) para conducir cuesta arriba.

Por su configuración, este vehículo ofrece gran tracción incluso en pendientes, tanto que podría volcar antes de perder la tracción. Por ejemplo, no es raro encontrar terrenos en los que la parte superior de la cuesta se ha erosionado hasta el punto de que la cima se eleva con una gran inclinación. Este vehículo no está diseñado para el uso en estas situaciones. Siga otra ruta.

Siempre es recomendable conocer el estado del terreno al otro lado de la colina o terraplén. Con demasiada frecuencia surgen desniveles muy bruscos que es imposible sortear o descender.

Si le parece que la inclinación de la pendiente es excesiva, aplique los frenos para inmovilizar el vehículo. Ponga la transmisión en reversa (R), y retroceda cuesta abajo, soltando apenas los frenos para permanecer a baja velocidad. No intente dar la vuelta. No permita que el vehículo se deslice con el motor desembragado. Evite frenar bruscamente, ya que incrementaría el riesgo de vuelco.

Conducción en descenso

Este vehículo ofrece más seguridad subiendo cuestas pronunciadas que bajándolas. Por lo tanto, es fundamental asegurarse de que existe una ruta segura para descender una pendiente antes de subir la cuesta correspondiente.

Desacelerar para superar una cuesta abajo resbaladiza puede hacer bloquear las ruedas y provocar el deslizamiento del vehículo. Mantenga una velocidad constante o acelere ligeramente para recuperar el control. No pise de golpe los frenos y evite bloquear las ruedas.

Conducción por laderas

Siempre que sea posible, evite conducir por laderas (es decir, atravesar pendientes, en lugar de subirlas o bajarlas directamente). Si es necesario, hágalo con suma precaución. El desplazamiento transversal por una ladera con una gran inclinación presenta un alto riesgo de vuelco. Además, si se trata de superficies resbaladizas o poco firmes, podría producirse un deslizamiento lateral incontrolable. Evite todos los objetos o las depresiones que puedan intensificar la elevación de un lado del vehículo con respecto al otro (esto podría causar un vuelco). Si el vehículo empieza a inclinarse o se desliza lateralmente, gire el volante para dirigirse hacia abajo, si es posible.

⚠ ATENCIÓN

Tenga precaución al cargar y transportar depósitos con líquidos. Pueden afectar a la estabilidad del vehículo durante la bajada de pendientes e incrementar el riesgo de vuelco.

Pendientes bruscas

Este vehículo no está diseñado para superar desniveles excesivos.

Los bajos de este vehículo chocarán con el suelo y, por lo general, el vehículo se detendrá si las ruedas delanteras o traseras entran en un socavón o una pendiente muy brusca.

Si la caída es muy repentina o profunda, el vehículo se inclinará y dará una vuelta de campana.

Evite superar desniveles excesivos.

Utilice la reversa y siga otra ruta.

Uso recreativo del vehículo, viajes largos y en grupo

Respete los derechos y las limitaciones de los demás. No conduzca en zonas destinadas a otros tipos de usos todoterreno. Esto incluye pistas para motonieves, pistas ecuestres, pistas de esquí nórdico, pistas para bicicletas de montaña, etc. No dé nunca por sentado que no habrá otras personas utilizando la pista. Conduzca siempre por la derecha de la pista y nunca zigzagueando. Esté siempre preparado para parar o apartarse a un lado si aparece otro usuario de la pista en sentido contrario.

Únase a un club de vehículos Side by Side. Le facilitarán un mapa y consejos o le informarán de dónde puede conducir. Si no hay ningún club en su zona, puede contribuir a que se cree uno. La conducción en grupo y las actividades de estos clubes proporcionan una agradable experiencia social. No utilice nunca el vehículo bajo los efectos de las drogas o el alcohol, ni si está cansado o enfermo.

Mantenga siempre una distancia de seguridad con respecto a otros conductores. Su criterio acerca de la velocidad, las condiciones del terreno y meteorológicas, el estado mecánico del vehículo y la "confianza en el criterio" de los demás le ayudarán a determinar la distancia de seguridad más apropiada. Al igual que cualquier otro vehículo motorizado, este vehículo necesita tiempo y espacio para frenar.

Antes de partir, indíquele a alguien hacia dónde va y a qué hora ha previsto regresar.

Según la duración que vaya a tener el paseo, deberá llevar más herramientas o equipo para emergencias. Averigüe dónde puede obtener más gasolina. Prepárese para las condiciones que pudiera encontrar. Siempre deberá tenerse en cuenta la conveniencia de llevar un botiquín de primeros auxilios para emergencias.

Entorno

Una de las ventajas de este vehículo es que le permite alejarse de los caminos más trillados y alejarse de las poblaciones. Sin embargo, siempre debe respetarse la naturaleza y los derechos de los demás a disfrutarla. No conduzca en áreas protegidas o sensibles desde el punto de vista medioambiental. Sea respetuoso con el entorno: no conduzca por encima de la vegetación, no corte árboles ni vallas y procure no derrapar ni destruir el terreno. "Pise con suavidad".

Este vehículo puede causar incendios sin control fuera de la carretera asfaltada si los residuos se acumulan cerca del escape o en otro punto caliente del motor y la chispa de encendido cae en pasto seco. Evite desplazarse en zonas húmedas, a través de tierras pantanosas o con pasto alto, donde los residuos se pueden acumular. Si necesita desplazarse por esas zonas, realice una inspección y quite todos los residuos del motor y de los puntos calientes. Consulte *Cuidado del vehículo* para conocer más detalles.

La persecución de animales salvajes es ilegal en muchas zonas. Un animal puede morir de agotamiento después de haber sido perseguido por un vehículo motorizado. Si encuentra algún animal en la pista, deténgase y obsérvelo sin hacer ruido y con precaución. Probablemente, será uno de los mejores recuerdos de su vida.

Observe la norma “de no dejar nada de lo que se haya llevado consigo”. No tire basura. No encienda hogueras si no tiene permiso para ello y, aunque lo tenga, hágalo siempre lejos de zonas secas. Los peligros que ocasione en la pista pueden provocar daños a otras personas o incluso a usted mismo, incluso posteriormente.

Respete las tierras de labranza. Pida siempre permiso a los propietarios antes de conducir por fincas privadas. Respete las cosechas, los animales de granja y los límites de propiedad.

Y por último, no contamine arroyos, lagos ni ríos. Y no modifique el motor ni el sistema de escape, y no desmonte ninguno de sus componentes porque afecta al nivel de emisiones del vehículo.

Evitar colisiones

Este vehículo puede alcanzar velocidades altas. Al incrementar la velocidad, aumenta también el riesgo de pérdida de control del vehículo, en especial durante la conducción todoterreno en áreas complicadas, y el riesgo de lesiones por colisión es igualmente mayor. No conduzca nunca a una velocidad excesiva. Vaya siempre a una velocidad adecuada para el terreno, la visibilidad, las condiciones de conducción y su experiencia. Reserve el uso de la llave de rendimiento para situaciones en que las capacidades de velocidad y aceleración máximas sean apropiadas.

Conducir en calles, carreteras o autopistas públicas, e inclusive en caminos de tierra o ripio, supone riesgos como por ejemplo colisiones y puede ser ilegal en su jurisdicción. Proceda con cuidado únicamente en carreteras y segmentos de carreteras en donde se permite el uso de su vehículo. Este vehículo no ha sido diseñado para circular por carretera. Por ejemplo, no cumple los estándares de seguridad de vehículos aplicables a los automóviles. En muchas jurisdicciones es ilegal conducir este vehículo en vías públicas.

Este vehículo no cuenta con el mismo tipo de protección ante colisiones que un automóvil, por ejemplo, no incluye airbags, la cabina no está totalmente cerrada y el diseño no proporciona un nivel de resistencia aceptable contra colisiones con otros vehículos. Por lo tanto, es muy importante utilizar los cinturones de seguridad y cerrar las puertas, y hacer uso de un casco homologado.

Evitar situaciones de vuelco

Los vehículos Side by Side se conducen de manera muy diferente a otros vehículos. Los vehículos Side-by-Side están diseñados para dar soporte terrenos fuera de carreteras (por ejemplo, la anchura de la base y las rodaduras de las ruedas, la distancia al suelo, la suspensión, la transmisión, los neumáticos, etc.) y como resultado de esto, pueden girar excesivamente en situaciones en las que no giren vehículos diseñados para uso principalmente en terrenos pavimentados o lisos.

Una situación de vuelco o algún otro tipo de accidente pueden darse con gran rapidez al realizar maniobras bruscas, por ejemplo, en curvas cerradas, durante la aceleración o la reducción de la velocidad en los giros, así como durante la conducción por pendientes y sobre obstáculos. Las maniobras bruscas o un estilo de conducción agresivo pueden dar lugar a situaciones de vuelco o pérdida

de control incluso en terreno llano. Si el vehículo vuelca, cualquier parte del cuerpo (los brazos, las piernas o la cabeza) fuera de la cabina podría quedar atrapada o sufrir lesiones por aplastamiento ocasionadas por la jaula u otros componentes del vehículo. También podría sufrir lesiones por impactos contra el suelo, la cabina u otros objetos.

Para reducir el riesgo de vuelco:

- Sea cuidadoso al girar.
 - Gire el volante en consonancia con la velocidad y el entorno; evite girarlo demasiado o con rapidez excesiva. Utilice el volante de forma coherente con la velocidad del vehículo y el entorno.
 - Reduzca la velocidad antes de tomar curvas. Evite frenar bruscamente en las curvas.
 - Evite acelerar bruscamente durante los giros, incluso al iniciar la marcha o a velocidades moderadas.
- No intente realizar piruetas, como giros sobre su propio eje, derrapes, deslizamientos, cabriolas o saltos. Si el vehículo empieza a derrapar o a deslizarse, gire el volante en dirección contraria a la del derrape o deslizamiento para recuperar el control. Procure que no se bloqueen nunca los frenos ni las ruedas.
- Evite las superficies pavimentadas. Este vehículo no está diseñado para el uso en superficies pavimentadas, donde el riesgo de vuelco es mayor. Si necesita conducir en superficies pavimentadas, realice giros lenta y gradualmente, y evite usos bruscos del acelerador y los frenos.

Este vehículo puede volcar hacia los lados, hacia delante o hacia atrás durante el uso en pendientes o terreno desnivelado.

- Evite la conducción a través de laderas (la conducción lateral por pendientes, en lugar de subir o bajar directamente). Siempre que sea posible, suba o baje por pendientes de forma directa, en lugar de hacerlo lateralmente. Si necesita conducir de este modo, hágalo con mucha precaución, y evite superficies resbaladizas, obstáculos o depresiones. Si el vehículo empieza a inclinarse o se desliza lateralmente, gire el volante para dirigirse hacia abajo, si es posible.
- Evite superficies con inclinación excesiva, y siga las indicaciones incluidas en esta guía para subir y bajar pendientes.
- Los cambios bruscos en el terreno, por ejemplo, agujeros, depresiones, terraplenes, diferencias de consistencia del suelo y otras irregularidades pueden provocar la inestabilidad e incluso el vuelco del vehículo. Preste atención al terreno que tiene por delante y reduzca la velocidad en zonas con desniveles.

El manejo del vehículo variará durante el transporte de cargas y el uso de remolques.

- Reduzca la velocidad y siga las instrucciones de este manual para transportar carga.
- Evite pendientes y terreno accidentado.
- Incremente la distancia de frenado.

Esté preparado ante la posibilidad de un vuelco.

- Cierre ambas puertas y abróchese el cinturón de seguridad para evitar que los brazos y las piernas sobresalgan del vehículo.
- No se agarre nunca a la jaula durante la conducción. En caso de vuelco, las manos podrían quedar pilladas entre la jaula y el suelo. Mantenga las manos en el volante o los asideros.
- No utilice nunca los brazos o las piernas para evitar un vuelco. En posibles situaciones de vuelco, el conductor debe mantener el pie izquierdo firme en el reposapiés y sujetar el volante con ambas manos. El pasajero debe agarrarse a los asideros con las dos manos y mantener los pies firmes en el suelo.

Estado del terreno

- Conducir en carreteras públicas supone riesgos como por ejemplo colisiones y puede ser ilegal en su jurisdicción. Proceda con cuidado únicamente en carreteras y segmentos de carreteras en donde se permite el uso de su vehículo.
- Evite las superficies pavimentadas. Este vehículo es más propenso a volcar sobre pavimento debido al mayor agarre de los neumáticos. Si tiene que utilizar brevemente el vehículo en este tipo de superficies, evite maniobrar bruscamente el volante o pisar abruptamente el acelerador y el pedal del freno.
- Conduzca siempre lentamente y con especial precaución cuando se encuentre en un terreno poco conocido. Manténgase siempre alerta ante el cambio de las condiciones del terreno cuando conduzca este vehículo. Tómese el tiempo necesario para familiarizarse con el comportamiento del vehículo en entornos diferentes.
- No conduzca nunca por terrenos excesivamente accidentados, resbaladizos o poco compactos hasta que conozca y haya practicado las técnicas necesarias para controlar el vehículo en ese tipo de terrenos. Observe especial precaución al conducir por esa clase de terrenos.
- No conduzca nunca este vehículo en pendientes demasiado pronunciadas para la capacidad del vehículo o si no tiene la suficiente experiencia. Practique en pendientes suaves.
- Siga siempre los procedimientos adecuados para subir o bajar pendientes, según lo descrito en el apartado *Conducción de su vehículo*. Compruebe el terreno detenidamente antes de iniciar un ascenso o descenso. No suba o baje por cuestas con superficies resbaladizas o con poca consistencia. No se acerque a un cambio de rasante a alta velocidad.
- Compruebe siempre si existen obstáculos antes de conducir en una zona desconocida. Siga siempre los procedimientos adecuados para sortear obstáculos, según lo descrito en el apartado *Conducción de su vehículo*.
- No conduzca nunca este vehículo en corrientes de agua rápidas ni que tengan una profundidad superior a la especificada en el apartado *Conducción de su vehículo*. Recuerde que si los frenos están húmedos, se reducirá su capacidad. Compruebe los frenos después de salir del agua. Si es necesario, acciónelos varias veces para que se sequen con el rozamiento.
- Aparque siempre el vehículo en terreno tan llano como sea posible. Ponga el vehículo en ESTACIONAR, pare el motor y saque la llave antes de salir del vehículo.
- No dé nunca por sentado que con el vehículo es posible viajar sin riesgos en cualquier entorno. Los cambios bruscos en el terreno, debidos a agujeros, depresiones, terraplenes, diferencias de consistencia del suelo y otras irregularidades pueden provocar la inestabilidad e incluso el vuelco del vehículo.

Para evitar que esto ocurra, reduzca la velocidad y observe siempre el terreno que tiene por delante. Si el vehículo empieza a inclinarse demasiado o a volcar, lo más recomendable es girar el volante inmediatamente en la dirección del vuelco. No utilice nunca los brazos o las piernas para evitar un vuelco. Mantenga siempre los brazos y las piernas dentro de la jaula.

Evitar las intoxicaciones por monóxido de carbono

Los gases de escape de todos los motores contienen monóxido de carbono, un gas letal. Si se respira, el monóxido de carbono puede provocar dolores de cabeza, mareo, somnolencia, náuseas, confusión y, en última instancia, incluso la muerte.

El monóxido de carbono es un gas incoloro, inodoro e insípido que puede estar presente aunque no se vean ni se huelan gases de escape del motor. Se puede acumular rápidamente el monóxido de carbono hasta un nivel letal, de modo que no pueda sobreponerse y ponerse a salvo. Por otra parte, el monóxido de carbono acumulado en un volumen letal puede persistir durante horas o días en recintos cerrados o mal ventilados. Si experimenta algún síntoma de intoxicación por monóxido de carbono, abandone la zona inmediatamente, busque aire fresco y solicite asistencia médica.

Para evitar lesiones graves o incluso la muerte a causa del monóxido de carbono:

- No haga nunca funcionar el vehículo en zonas mal ventiladas o parcialmente cerradas como garajes, cocheras o graneros. Aunque intente ventilar las emisiones de escape con ventiladores o abriendo puertas y ventanas, el monóxido de carbono puede alcanzar rápidamente niveles peligrosos.
- No haga funcionar nunca el vehículo en el exterior en lugares en que los gases de escape puedan entrar en un edificio a través de aberturas tales como puertas y ventanas.

Evitar riesgos de incendio de la gasolina y otros

La gasolina es extremadamente inflamable y altamente explosiva. Una chispa o una llama pueden inflamar los vapores de combustible a muchos metros del motor. Para reducir el riesgo de incendio o explosión, siga estas instrucciones:

- Utilice únicamente recipientes homologados para almacenar combustible.
- No llene nunca el recipiente para combustible sobre el vehículo, ya que una descarga electrostática podría inflamar el combustible.
- Nunca deposite recipientes contenedores de gasolina ni de líquidos peligrosos sobre el portaequipajes.
- Siga estrictamente las instrucciones de *Procedimiento de repostaje del vehículo*.
- Nunca ponga en marcha ni haga funcionar el motor si el tapón de combustible no está debidamente colocado.

La gasolina es tóxica y puede provocar lesiones e incluso la muerte.

- No intente provocar un sifón aspirando con la boca para trasvasar gasolina.
- Si ingiere gasolina, le salpica en los ojos o inhala vapor de gasolina, solicite asistencia médica de inmediato.

Si se mancha de gasolina, lávese a conciencia con agua y jabón, y cámbiese de ropa.

Evitar posibles quemaduras con componentes a alta temperatura

Ciertos componentes, como por ejemplo rotores y tubos de escape se calientan durante el funcionamiento. Evite el contacto con dichas piezas durante el funcionamiento y poco después para evitar quemaduras.

EJERCICIOS DE PRÁCTICA

Antes de utilizar el vehículo, es importante familiarizarse con su manejo y funcionamiento mediante la práctica en un entorno controlado. Si es posible, es buena idea completar un curso de formación formal para perfeccionar sus habilidades y ampliar sus conocimientos sobre el vehículo.

Busque una zona adecuada para practicar y realice los ejercicios siguientes. Debe tener unas dimensiones mínimas de 45 x 45 m (150 x 150 pies) sin obstáculos, como árboles y rocas. Una vez que haya seleccionado un lugar adecuado y permitido, realice los ejercicios siguientes.

Ejercicios de giro

La mayoría de los accidentes suelen darse al tomar curvas o realizar giros. Es más fácil que el vehículo pierda tracción o vuelque al realizar un giro demasiado cerrado o a velocidad excesiva. Reduzca la velocidad antes de tomar curvas.

- Aprenda primero a realizar giros suaves a la derecha a velocidades moderadas. Suelte el acelerador antes de girar y vuelva a aplicarlo lentamente durante el giro.
- Repita el ejercicio pero, esta vez, mantenga el acelerador a un nivel constante durante el giro.
- Por último, repita el ejercicio al tiempo que acelera lentamente.
- Realice prácticas de giro hacia el lado contrario.

Fíjese en la reacción del vehículo durante estos diferentes ejercicios. Recomendamos que suelte el acelerador antes de entrar en una curva para iniciar el cambio de dirección. Notará el aumento de la fuerza lateral con la velocidad y el uso del volante. Es necesario reducir esta fuerza lateral tanto como sea posible para evitar situaciones de vuelco del vehículo.

Ejercicios de giro en U

Realice prácticas de giro en U.

- Acelere lentamente y, a una velocidad moderada, gire gradualmente el volante hacia la derecha hasta que haya completado el giro en U.
- Repita el ejercicio variando el uso del volante y siempre a una velocidad muy baja.
- Realice prácticas de giro en U hacia el lado contrario.

Como ya se ha mencionado en esta guía, evite las superficies pavimentadas. Este vehículo es más propenso a volcar sobre pavimento debido al mayor agarre de los neumáticos. Si tiene que utilizar brevemente el vehículo en este tipo de superficies, evite maniobrar bruscamente el volante o pisar abruptamente el acelerador y el pedal del freno.

Ejercicios de frenado

Familiarícese con el uso de los frenos para acostumbrarse a su capacidad de respuesta.

- Utilícelos primero a velocidad moderada; luego, incremente la velocidad.
- Pruebe a frenar con distintos grados de suavidad y brusquedad mientras se desplaza en línea recta a diferentes velocidades.
- Familiarícese con los frenos en posibles situaciones de emergencia. El resultado de frenado óptimo se obtiene en línea recta, al pisar el freno bruscamente pero sin bloquear las ruedas.

Recuerde que la distancia de frenado dependerá de la velocidad del vehículo, de la carga y del tipo de superficie. Además, el estado de los neumáticos y los frenos juega un papel fundamental.

Ejercicios de práctica con la marcha atrás

El paso siguiente implica el uso de la marcha atrás.

- Coloque un cono a cada lado del vehículo, junto a las ruedas traseras. Conduzca hacia delante hasta que pueda ver los conos; después, detenga el vehículo. Fíjese en la distancia que necesita para ver obstáculos detrás del vehículo.
- Familiarícese con el manejo del vehículo en marcha atrás y la reacción obtenida al usar el volante.
- Realice estos ejercicios en marcha atrás a velocidad moderada.
- Familiarícese con la función de anulación. No gire el volante mientras usa la función de anulación, ya que incrementa el riesgo de vuelco.

Ejercicio de parada de emergencia del motor

Aprenda a detener el motor rápidamente en casos de emergencia.

- Mientras conduce a velocidad moderada, simplemente extraiga la llave D.E. S.S. del anclaje D.E.S.S.
- La transmisión del vehículo se pondrá automáticamente en PUNTO MUERTO.
- Detenga el vehículo y ponga la transmisión en PUNTO MUERTO

De este modo, comprobará la reacción del vehículo al detener el motor durante la conducción y podrá desarrollar este reflejo.

INFORMACIÓN IMPORTANTE SOBRE LAS ETIQUETAS DEL PRODUCTO (CANADÁ/ESTADOS UNIDOS)

Etiqueta colgante

Este vehículo se suministra con una etiqueta colgante y adhesivos con información de seguridad importante.

Cualquier usuario de este vehículo deberá leer y comprender esta información antes de conducir.

⚠️ ADVERTENCIA

ESTE VEHÍCULO SE HA DISEÑADO PARA SU USO RECREATIVO Y APLICACIONES DE UTILIDAD GENERAL SECUNDARIAS NO SE PERMITEN OPERADORES MENORES DE 16 AÑOS

HAY DISPONIBLES CURSOS DE CAPACITACIÓN SOBRE HABILIDADES DE MANEJO PARA VEHÍCULOS OPERADOS A DISTANCIA (ROV). PARA OBTENER INFORMACIÓN, CONTACTE A SU DISTRIBUIDOR. Lea la Guía del usuario y las etiquetas de seguridad y vea el vídeo relacionado.

Siga todas las instrucciones y advertencias.

CONSULTE A SU DISTRIBUIDOR PARA INFORMARSE SOBRE LAS LEYES ESTATALES O LOCALES REFERENTES A LA OPERACIÓN DE VEHÍCULOS ROV.

El uso inadecuado de vehículos por fuera de pistas asfaltadas puede dar lugar a lesiones graves o la muerte.



Esté preparado

- Alárguese el cinturón de seguridad y asegúrese de que las mallas o las puertas estén bien cerradas en su sitio.
- Utilice un casco homologado, así como prendas y accesorios de protección.
- Todo conductor debe estar sentado con la espalda contra el asiento, los pies bien apoyados sobre el suelo o el reposapiés y las manos sobre el volante o los asideros. Permanezca por completo dentro del vehículo.

Conduzca de forma responsable

- Evite la pérdida de control y los vuelcos:
- Evite realizar maniobras bruscas, deslizamientos hacia los lados, derrapes o cabriolas, y nunca realice piruetas.
- Evite acelerar bruscamente durante los giros, incluso al iniciar la marcha.
- Reduzca la velocidad antes de tomar una curva.
- Prevea cómo conducir en cuestas, terrenos accidentados, surcos y otros cambios de terreno y tracción. Evite las superficies pavimentadas.
- Evite la conducción por laderas.

Los vuelcos han causado lesiones graves y muertes, incluso en terrenos llanos y abiertos.



Asegúrese de que los conductores presten atención y planifiquen con antelación

En posibles situaciones de vuelco, reduzca el riesgo de lesiones:

- Sujete firmemente el volante o asideros y agrírese bien.
- No coloque ninguna parte del cuerpo fuera del vehículo por ningún motivo.
- Exija que su vehículo se use apropiadamente
- Haga lo que esté en su mano para evitar lesiones:
- No permita la conducción negligente o imprudente.
- Asegúrese de que los operadores tengan al menos 16 años de edad y tengan permiso de conducir válido.
- No permita que las personas conduzcan bajo los efectos de drogas o alcohol.
- No permita la conducción sobre carreteras públicas (a menos que se trate de un acceso designado para vehículos a zonas no asfaltadas), ya que se pueden producir colisiones con automóviles o camiones.
- No sobrepase la capacidad de los ocupantes: consulte la información en el reverso de esta tarjeta.



70401004 LES

ESTA ETIQUETA NO DEBE ELIMINARSE ANTES DE LA VENTA.

Mesa basculante

Resultado de la prueba

BOMBARDIER RECREATIONAL PRODUCTS INC.
MODELO DEL VEHÍCULO
RESULTADO DE LA MESA BASCULANTE

Medición de la estabilidad lateral, en grados, de un vehículo de prueba en estado estándar (con la carga de un conductor y un pasajero: 430 libras) realizada por el fabricante de acuerdo con la prueba de estabilidad lateral de mesa basculante de la norma ANSI/ROHVA para vehículos todoterreno recreativos. La estabilidad lateral puede verse afectada por las modificaciones del vehículo, los accesorios y la carga.

Hay disponibles cursos de conducción de vehículos todoterreno recreativos (ROV). Para más información, póngase en contacto con su concesionario y/o con rohva.org.

Consulte a su concesionario para informarse sobre la normativa estatal o local aplicable al uso del ROV.

ESTA ETIQUETA NO DEBE ELIMINARSE ANTES DE LA VENTA.

NOMBRE DEL MODELO DEL VEHÍCULO: _____

DESCRIPCIÓN DEL MOTOR DEL VEHÍCULO: _____

CERTIFICACIÓN EPA

NER (TASA NORMALIZADA DE EMISIONES) =

EN UNA ESCALA DEL 0 AL 10, 0 SIENDO LA MÁS LIMPIA

BOMBARDIER RECREATIONAL PRODUCTS INC.

*NO DEBE RETIRARSE ANTES DE SU VENTA

TRANSDORABLES

Capacidad de los asientos del vehículo: _____ Ocupantes _____

Etiqueta colgante de alto desempeño



ADVERTENCIA

FAMILIARÍCESE CON ESTE VEHÍCULO TODOTERRENO (OHV); PUEDE SUPERAR EL DESEMPEÑO DE OTROS OHV QUE HAYA CONDUCTIDO.

ESTE ES UN OHV DE ALTO RENDIMIENTO. LOS USUARIOS INEXPERTOS PUEDEN PASAR POR ALTO RIESGOS Y VERSE SORPRENDIDOS POR EL COMPORTAMIENTO ESPECÍFICO DE ESTE OHV EN CUALQUIER CONDICIÓN DEL TERRENO.

704906437_ES

ESTA ETIQUETA NO DEBE QUITARSE ANTES DE LA VENTA.

Etiquetas de seguridad

IMPORTANTE: En caso de discrepancias entre esta guía y el vehículo, las etiquetas de seguridad adheridas al vehículo tienen prioridad sobre las etiquetas incluidas en esta guía.

Lea detenidamente todas las etiquetas de seguridad que hay en el vehículo.

Estas etiquetas están adheridas al vehículo para garantizar la seguridad del conductor, de los pasajeros y de cualquier otra persona que se encuentre en las proximidades.

Las etiquetas de seguridad que hay en el vehículo deben considerarse elementos permanentes.

Si alguna no aparece o está dañada, puede ser reemplazada de modo gratuito. Diríjase a un concesionario autorizado de Can-Am Off-road.

Conductor - Etiqueta de advertencia



Pasajero delantero – Etiqueta de advertencia

⚠ ADVERTENCIA

Esté preparado

- Abróchese los cinturones de seguridad y cierre las puertas.
- Utilice un casco homologado, así como prendas y accesorios de protección.
- Los ocupantes deben poder sentarse con la espalda apoyada en el asiento, los pies bien apoyados sobre el suelo o el reposapiés y las manos sobre los asideros. Permanezca por completo dentro del vehículo.

Asegúrese de que los conductores presten atención y planifiquen con antelación
En posibles situaciones de vuelco, reduzca el riesgo de lesiones:

- Sujete firmemente los asideros y agárrese bien.
- No coloque ninguna parte del cuerpo fuera del vehículo por ningún motivo.

Requisitos y responsabilidades del pasajero

- No utilice nunca el vehículo tras el uso de drogas o alcohol.
- Pida al piloto que vaya más despacio o que pare si se siente incómodo o inseguro durante la conducción.

8111 EB





Pasajeros traseros - Etiqueta de advertencia

⚠ ATENCIÓN

El uso inadecuado de este vehículo por parte de los PASAJEROS puede causar lesiones graves o incluso la muerte.

Esté preparado • Abróchese el cinturón de seguridad y asegúrese de que la red y/o la puerta estén bien aseguradas en su lugar. • Utilice un casco homologado, así como prendas y accesorios de protección. Debe sentarse con la espalda apoyada sobre el asiento, los pies apoyados sobre el suelo o el reposapiés y las manos sobre los asideros.

Permanezca por completo dentro del vehículo.

Asegúrese de que los pasajeros presten atención y planifiquen con anticipación. Si cree o siente que el vehículo puede volcarse o rodar, reduzca el riesgo de lesiones: • Sujete firmemente los asideros y agárrase bien. • No coloque ninguna parte del cuerpo fuera del vehículo por ningún motivo.

Requisitos y responsabilidades de los pasajeros • No viajar después de consumir drogas o alcohol. • Pida al piloto que vaya más despacio o que pare si se siente incómodo o inseguro durante la conducción

⚠ ADVERTENCIA



Esté preparado

• Abróchese el cinturón de seguridad y asegúrese de que la red y/o la puerta estén sujetas de forma segura en su sitio.
• Utilice un casco homologado, así como prendas y accesorios de protección. Debe sentarse con la espalda apoyada sobre el asiento, los pies apoyados sobre el suelo o el reposapiés y las manos sobre los asideros. Permanezca por completo dentro del vehículo.

PASAJEROS) El uso inadecuado de este vehículo puede causar lesiones graves o incluso la muerte.

Asegúrese de que los conductores presten atención y planifiquen con anticipación

En posibles situaciones de vuelco, reduzca el riesgo de lesiones:

- Sujete firmemente los asideros y agárrase bien.
- No coloque ninguna parte del cuerpo fuera del vehículo por ningún motivo.

Requisitos y responsabilidades del pasajero

- No viaje nunca en el vehículo tras el uso de drogas o alcohol.
- Pida al piloto que vaya más despacio o que pare si se siente incómodo o inseguro durante la conducción.

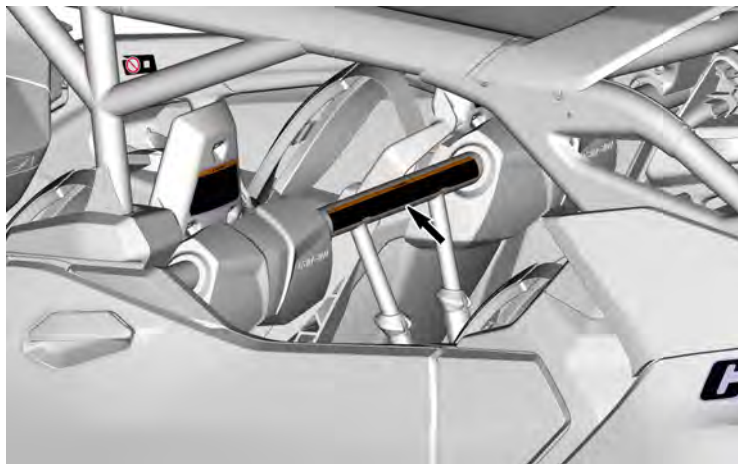

Vuelco delantero izquierdo – Etiqueta de advertencia

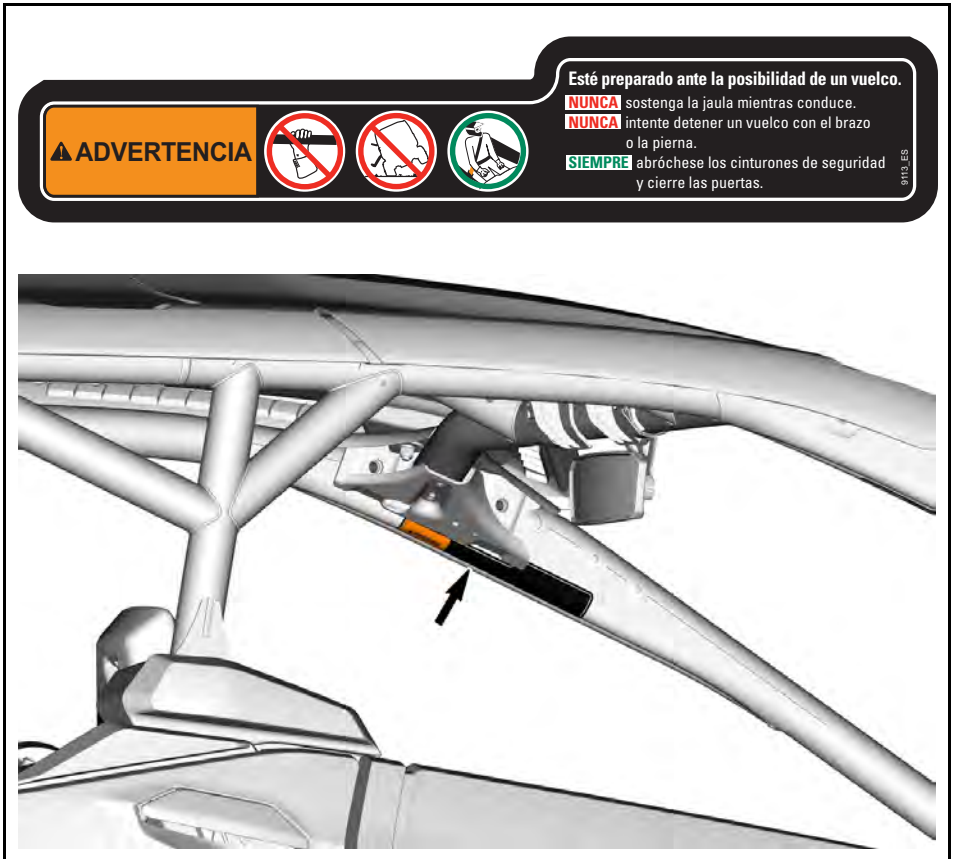

Vuelco delantero derecho – Etiqueta de advertencia

Esté preparado ante la posibilidad de un vuelco.

NUNCA sostenga la jaula mientras conduce.

NUNCA intente detener un vuelco con el brazo o la pierna.

SIEMPRE abróchese los cinturones de seguridad y cierre las puertas.

9117_ES



⚠ ADVERTENCIA

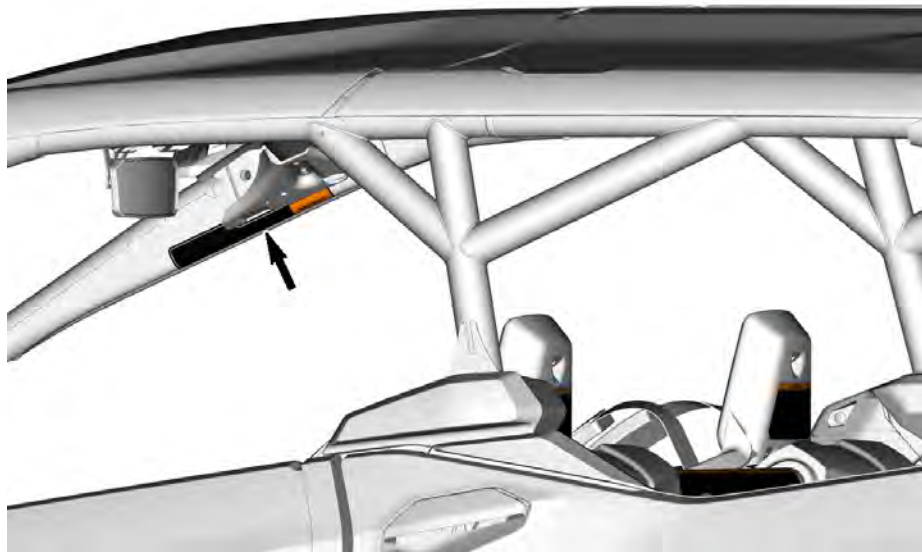

Vuelco del pasajero trasero izquierdo – Etiqueta de advertencia



Vuelco del pasajero trasero derecho – Etiqueta de advertencia



Vehículo de alto desempeño – Etiqueta de advertencia

⚠ ADVERTENCIA / WARNING

Este es un vehículo todoterreno y no está diseñado para el uso por carreteras públicas.

This vehicle is an off road vehicle not intended for use on public roads.

9103_ES

⚠ ADVERTENCIA

Familiarícese con este Vehículo todoterreno (OHV); su rendimiento podría ser superior al de cualquier otro que haya podido pilotar con anterioridad. Este es un vehículo todoterreno (OHV) de alto rendimiento. Los usuarios sin experiencia podrían pasar por alto riesgos importantes y reaccionar incorrectamente ante el comportamiento del OHV en las diversas condiciones del terreno.



Presión de los neumáticos y carga máxima - Etiqueta de advertencia

▲ADVERTENCIA

Una presión inadecuada de los neumáticos o una sobrecarga pueden provocar la pérdida de control.
 La pérdida de control puede provocar lesiones graves o la muerte.
 • Un neumático con presión insuficiente puede salirse de la llanta.

				2 OCUPANTES	4 OCUPANTES
PRESIÓN DEL NEUMÁTICO EN FRÍO	Mínimo	Delantero:	kPa (psi)	124 (18)	124 (18)
		Trasero:		124 (18)	124 (18)
	Máximo	Delantero:	kPa (psi)	124 (18)	124 (18)
		Trasero:		124 (18)	124 (18)
CARGA MÁXIMA: kg (lb)				91 (200)	68 (150)
CAPACIDAD MÁXIMA DE CARGA: kg (lb)				286 (630)	399 (880)

10001 ES

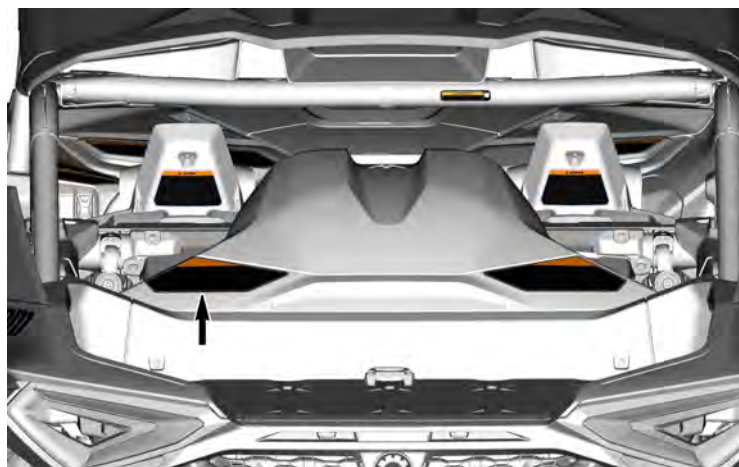

Selección de ESTACIONAR – Etiqueta de advertencia

⚠ ADVERTENCIA

9119_ES

Seleccione el modo de estacionamiento (P) antes de salir del vehículo. El vehículo puede rodar si no se encuentra en la posición de APARCAMIENTO. Para activar el modo de estacionamiento, accione el freno y presione el botón (P).

Gire en 4WD - bloqueo (bloqueo del diferencial delantero) requiere un mayor esfuerzo de dirección. Incremente la distancia de giro.

Capacidad de carga – Etiqueta de advertencia

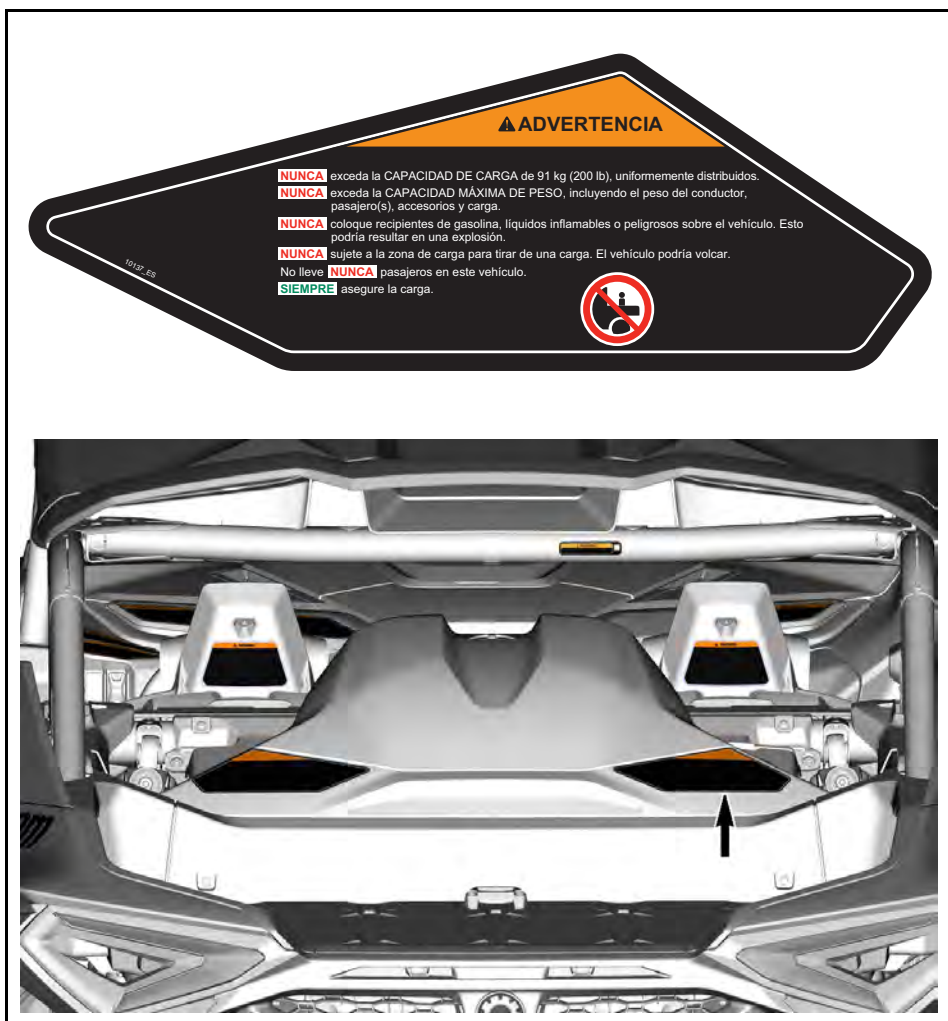

Etiqueta de advertencia de jaula

⚠ ADVERTENCIA

No utilice NUNCA la jaula como punto de amarre para remolcar cargas. El vehículo podría volcar.

9550_ES

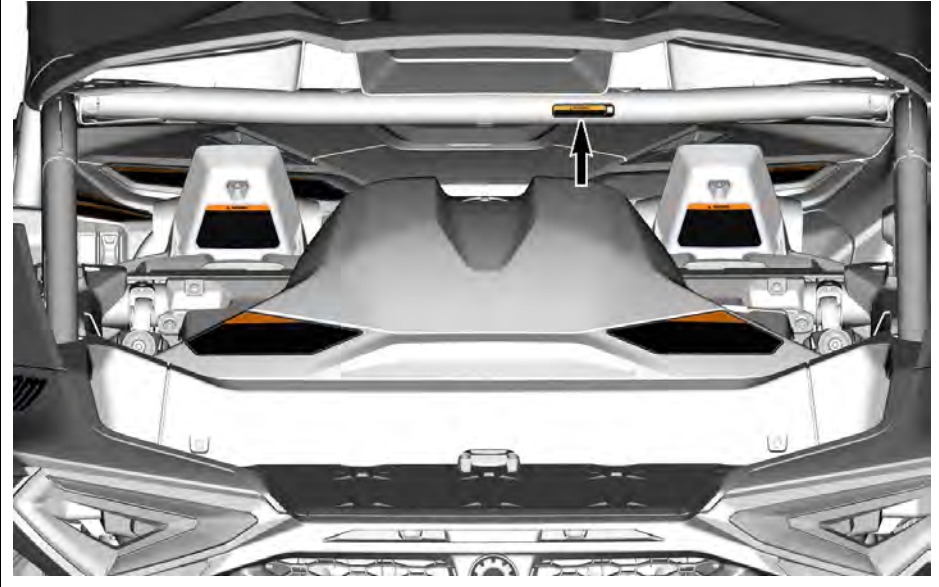

Compuerta de proa — Etiqueta de advertencia

⚠ ATENCIÓN

NO saque el brazo del vehículo. Existe riesgo de LESIONES GRAVES.

Lado izquierdo



Lado derecho

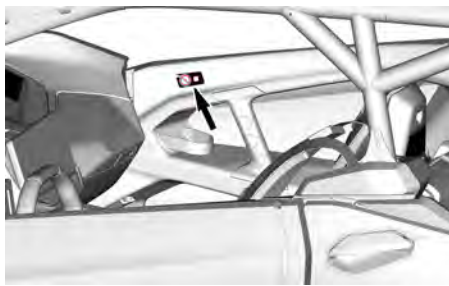
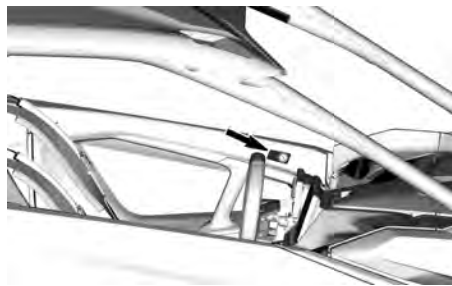

Compuerta trasera - Etiqueta de advertencia

⚠ ATENCIÓN	
NO saque el brazo del vehículo. Existe riesgo de LESIONES GRAVES.	
Lado izquierdo	Lado derecho
	
	

Remolque con punto muerto permanente - Etiqueta de aviso

AVISO

Para evitar daños en la transmisión, antes de remolcar este vehículo, póngalo en punto muerto permanente APAGANDO el motor, accionando el freno y presionando el botón de punto muerto (N) durante 5 segundos hasta que aparezca el mensaje en el grupo de instrumentos. Invierta el proceso para desactivar.

9161_ES

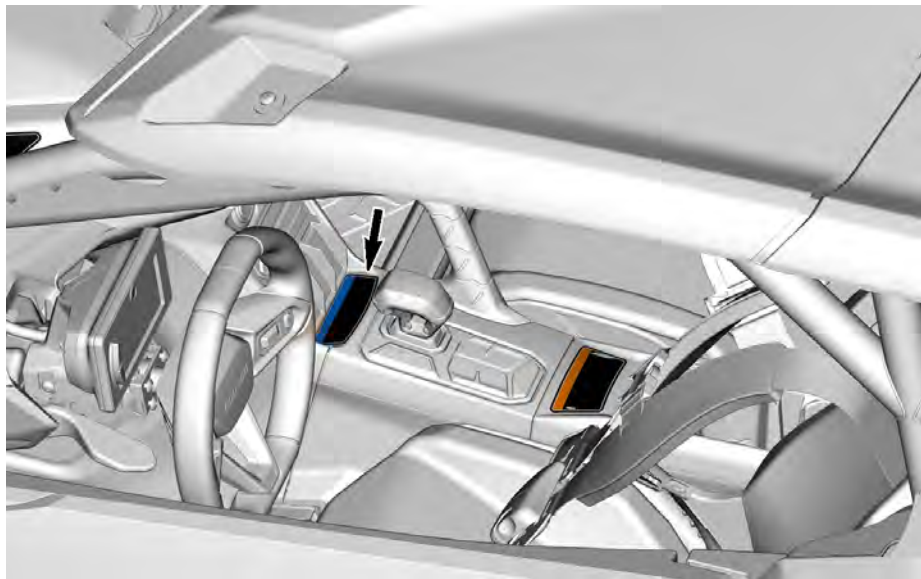

Recuperar vehículo atascado - Etiqueta de aviso

AVISO

UTILÍCESE
ÚNICAMENTE PARA
RESCATAR UN
VEHÍCULO ATASCADO.
NUNCA LO UTILICE
PARA REMOLCAR.

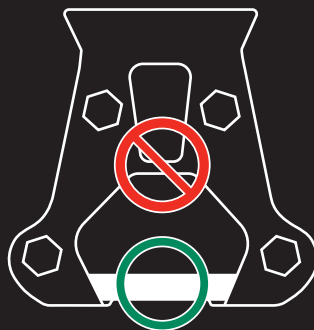

9476_ES

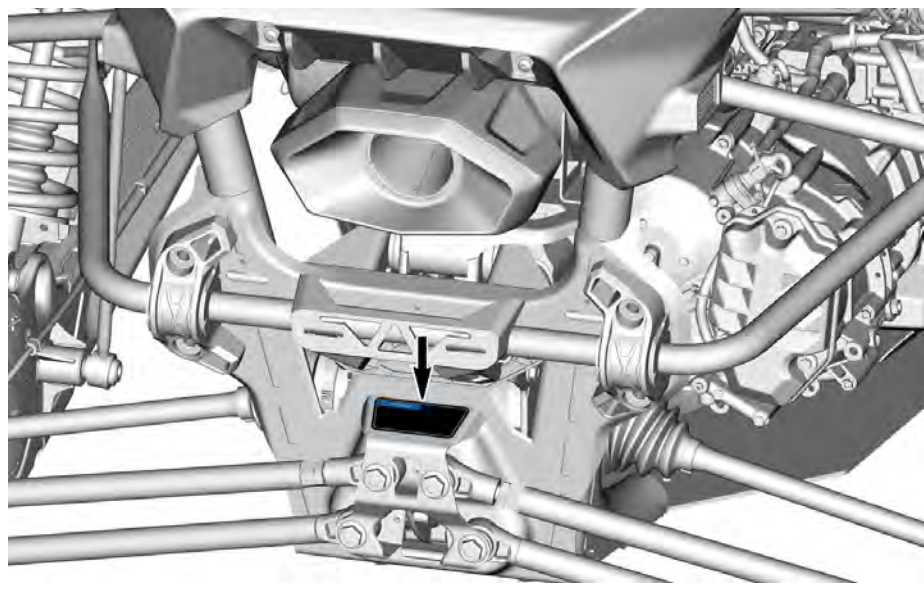

Refrigerante caliente - Etiqueta de advertencia

⚠ ATENCIÓN

No abrir cuando está CALIENTE.

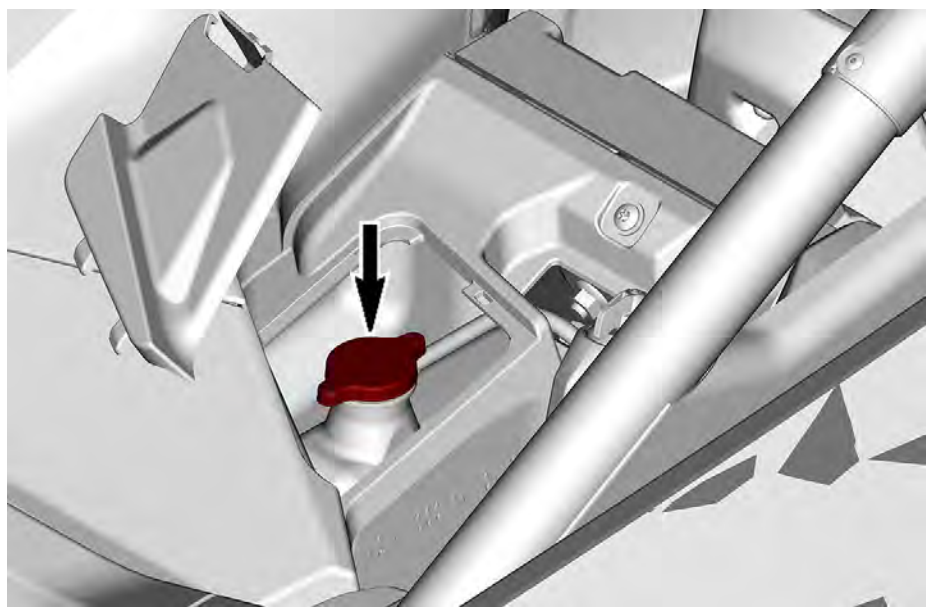

Etiqueta colgante de seguridad

Este vehículo tiene etiquetas colgantes que contienen información de seguridad importante.

Cualquier usuario de este vehículo deberá leer y comprender esta información antes de conducir.

Etiqueta colgante de aviso sobre la Proposición 65 de California

 **ADVERTENCIA.** El manejo, servicio y mantenimiento de un vehículo todoterreno puede exponerle a sustancias químicas, incluido el escape del motor, monóxido de carbono, ftalatos y plomo. Estas sustancias pueden ser cancerígenas y causantes de defectos de nacimiento u otros problemas reproductivos según el Estado de California. Para minimizar la exposición, evite respirar cerca del tubo de escape, no ponga a ralentí el motor a menos que sea necesario, revise su vehículo en un área bien ventilada, utilice guantes y lávese las manos con frecuencia cuando lo haga.

Para más información visite www.P65Warnings.ca.gov/products/passenger-vehicle



704906872

INFORMACIÓN IMPORTANTE SOBRE LAS ETIQUETAS DEL PRODUCTO (TODOS LOS PAÍSES EXCEPTO CANADÁ/ESTADOS UNIDOS)

Pictograma de seguridad

IMPORTANTE: En caso de discrepancias entre esta guía y el vehículo, las etiquetas de seguridad adheridas al vehículo tienen prioridad sobre las etiquetas incluidas en esta guía.

Lea detenidamente todas las etiquetas de seguridad que hay en el vehículo.

Estas etiquetas están adheridas al vehículo para garantizar la seguridad del conductor, de los pasajeros y de cualquier otra persona que se encuentre en las proximidades.

Las etiquetas de seguridad que hay en el vehículo deben considerarse elementos permanentes.

Si alguna no aparece o está dañada, puede ser reemplazada de modo gratuito. Diríjase a un concesionario autorizado de Can-Am Off-road.

Conductor - Etiqueta de advertencia

ATENCIÓN

- Lea la guía del usuario. El uso inapropiado del vehículo puede dar lugar a **LESIONES GRAVES** o **LA MUERTE**. Siga todas las instrucciones y advertencias.
- **Abróchese los cinturones de seguridad.**
- **Utilice siempre un casco homologado, prendas y accesorios de protección.**
- **Cada conductor debe estar sentado con la espalda contra el asiento, los pies bien apoyados sobre el suelo o los reposapiés y las manos sobre el volante o los asideros.**
- **Siempre abróchese los cinturones de seguridad y cierre las puertas.**
- **Utilice siempre protección para los oídos.**
- **No sobrepase la capacidad de los asientos: 4 ocupantes.**
- **Asegúrese de que los conductores tengan al menos 16 años de edad y tengan un permiso de conducir válido.**
- **En caso de vuelco o balanceo, sujete firmemente el volante o los asideros y prepárese.**
- **No coloque ninguna parte del cuerpo fuera del vehículo por ningún motivo. Permanezca por completo dentro del vehículo.**
- **Los vuelcos han causado lesiones graves y muertes, incluso en terrenos llanos y abiertos.**
- **No permita la conducción sobre carreteras públicas (a menos que se trate de un acceso designado para vehículos a zonas no asfaltadas), ya que se pueden producir colisiones con automóviles o camiones.**
- **Uso incompatible con el consumo y los efectos de drogas o alcohol.**
- **No permita que nadie conduzca si no es capaz de sentarse con la espalda apoyada en el asiento, los pies apoyados en el suelo o en los reposapiés y las manos en el volante.**
- **Mire el vídeo sobre seguridad antes de conducir.**

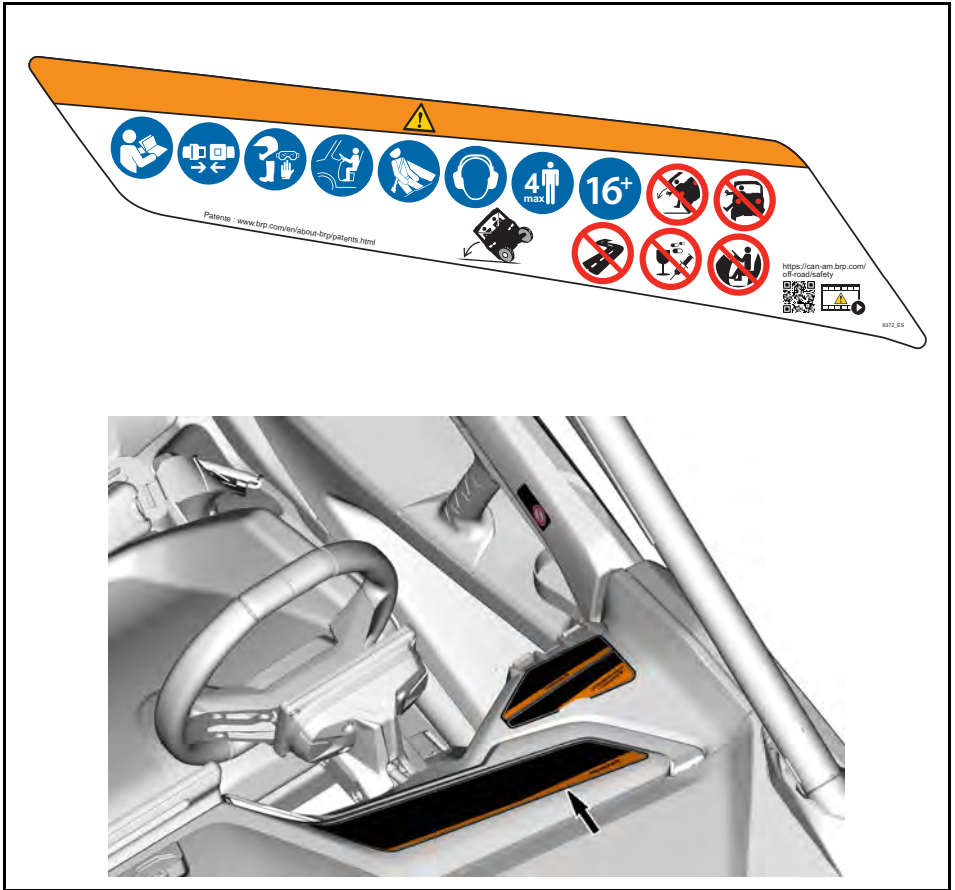

Pasajero delantero – Etiqueta de advertencia

ATENCIÓN

- Utilice siempre un casco homologado, prendas y accesorios de protección.
- Utilice siempre protección para los oídos.
- Abróchese los cinturones de seguridad y cierre las puertas.
- Los vuelcos han causado lesiones graves y muertes, incluso en terrenos llanos y abiertos.
- Cada conductor debe estar sentado con la espalda contra el asiento, los pies bien apoyados sobre el suelo o los reposapiés y las manos sobre el volante o los asideros.
- Uso incompatible con el consumo y los efectos de drogas o alcohol.
- En caso de vuelco o balanceo, sujétese firmemente a los asideros y apóyese.
- No coloque ninguna parte del cuerpo fuera del vehículo por ningún motivo. Permanezca por completo dentro del vehículo.
- No permita que nadie viaje si no puede sentarse con la espalda apoyada en el asiento, los pies apoyados en el suelo o en los reposapiés y las manos en los asideros.

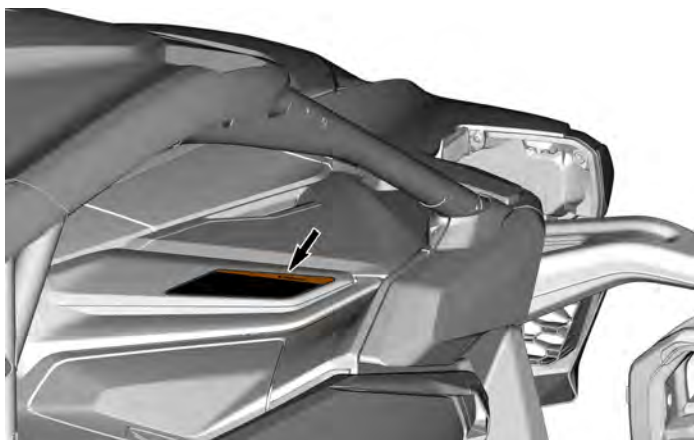

Pasajeros traseros - Etiqueta de advertencia

⚠ ATENCIÓN

- Utilice siempre un casco homologado, prendas y accesorios de protección.
- Utilice siempre protección para los oídos.
- Abróchese los cinturones de seguridad.
- Cada conductor debe estar sentado con la espalda contra el asiento, los pies bien apoyados sobre el suelo o el reposapiés y las manos sobre el volante o los asideros.
- Permanezca por completo dentro del vehículo.
- No utilice nunca el vehículo tras el uso de drogas o alcohol.

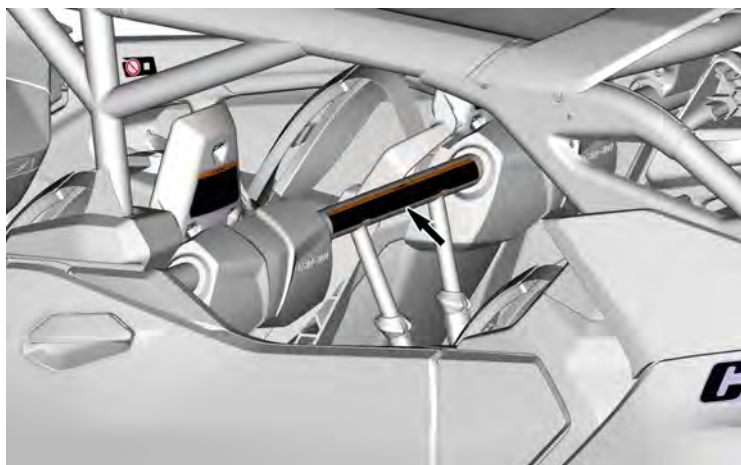

Vuelco delantero izquierdo – Etiqueta de advertencia

⚠ ATENCIÓN

- Siempre abróchese los cinturones de seguridad y cierre las puertas.
- No coloque ninguna parte del cuerpo fuera del vehículo por ningún motivo. Permanezca por completo dentro del vehículo.
- Nunca sostenga la jaula mientras conduce.



Vuelco delantero derecho – Etiqueta de advertencia

⚠ ATENCIÓN

- Nunca sostenga la jaula mientras conduce.
- No coloque ninguna parte del cuerpo fuera del vehículo por ningún motivo. Permanezca por completo dentro del vehículo.
- Siempre abróchese los cinturones de seguridad y cierre las puertas.



Vuelco del pasajero trasero izquierdo – Etiqueta de advertencia

⚠ ATENCIÓN

- Nunca sostenga la jaula mientras conduce.
- En posibles situaciones de vuelco, reduzca el riesgo de lesiones: Sujete firmemente el volante o asideros y agárrese bien. No coloque ninguna parte del cuerpo fuera del vehículo por ningún motivo.
- Permanezca por completo dentro del vehículo.



Vuelco del pasajero trasero derecho – Etiqueta de advertencia

⚠ ATENCIÓN

- Nunca sostenga la jaula mientras conduce.
- En posibles situaciones de vuelco, reduzca el riesgo de lesiones: Sujete firmemente el volante o asideros y agárrese bien. No coloque ninguna parte del cuerpo fuera del vehículo por ningún motivo.
- Permanezca por completo dentro del vehículo.



Presión de los neumáticos y carga máxima - Etiqueta de advertencia

⚠ ATENCIÓN

- Lea la guía del usuario.
- Mantenga SIEMPRE la presión adecuada de los neumáticos como se indica. La presión inadecuada de los neumáticos o la sobrecarga pueden provocar la pérdida de control; esto podría resultar en LESIONES GRAVES o incluso la MUERTE.
- NUNCA exceda la capacidad de carga de 68 kg (150 lb).
- NUNCA exceda la capacidad de carga de 399 kg (880 lb) incluido el peso de los ocupantes, la carga y los accesorios.

	kPa (psi)		\leq kg (lb)	<math>\leq kg (lb)
2x	124 (18)	124 (18)	91 (200)	286 (630)
4x	124 (18)	124 (18)	68 (150)	399 (880)

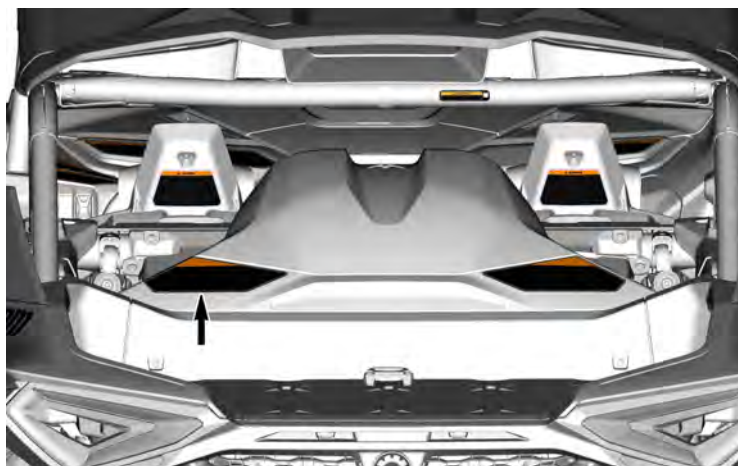

Selección de ESTACIONAR – Etiqueta de advertencia

⚠ ATENCIÓN

- Lea la guía del usuario.
- Girar en 4WD-Lock (Bloqueo del diferencial delantero) requiere más esfuerzo para poder girar.
- Seleccione ESTACIONAR antes del vehículo existente. El vehículo puede rodar si no está en ESTACIONAR. Para poder ESTACIONAR, aplique el freno y presione el botón P.

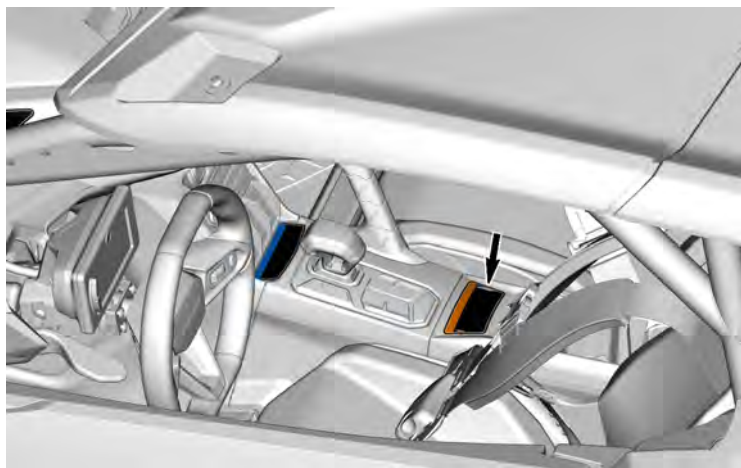
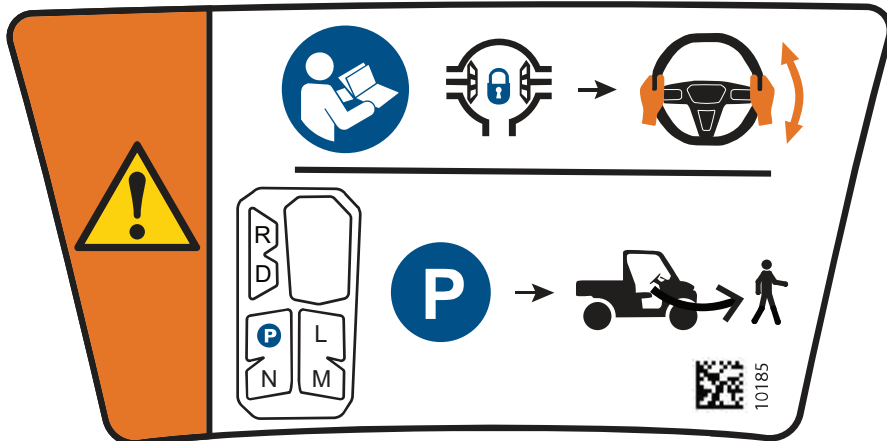

Capacidad de carga – Etiqueta de advertencia

⚠ ATENCIÓN

Lea la guía del usuario.

NUNCA lleve pasajeros en la caja de carga.

NUNCA coloque recipientes contenedores de gasolina ni de líquidos inflamables o peligrosos sobre el vehículo. Esto podría resultar en una explosión.

No enganchar **NUNCA** al área de carga para tirar de una carga.

Reduzca la velocidad cuando transporte carga.

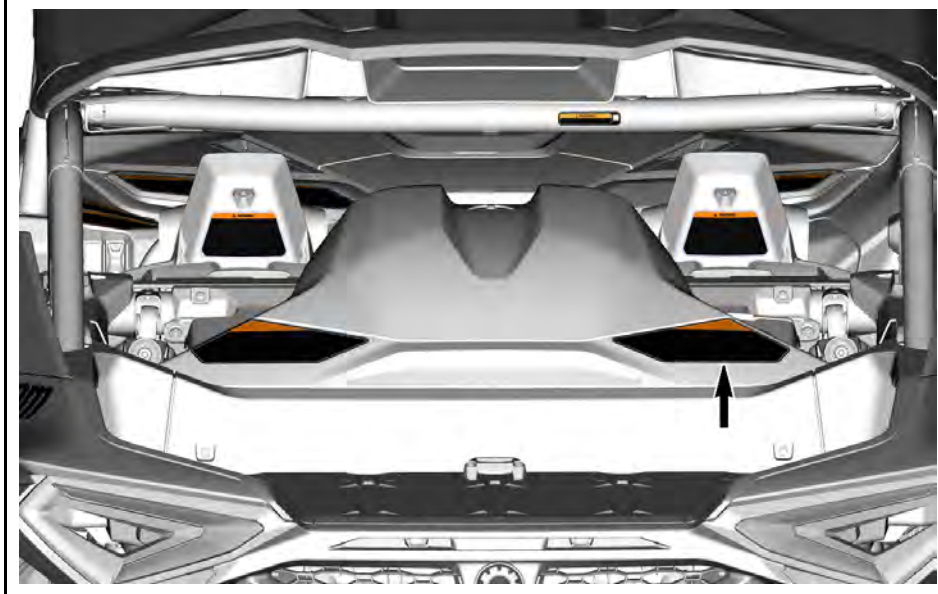
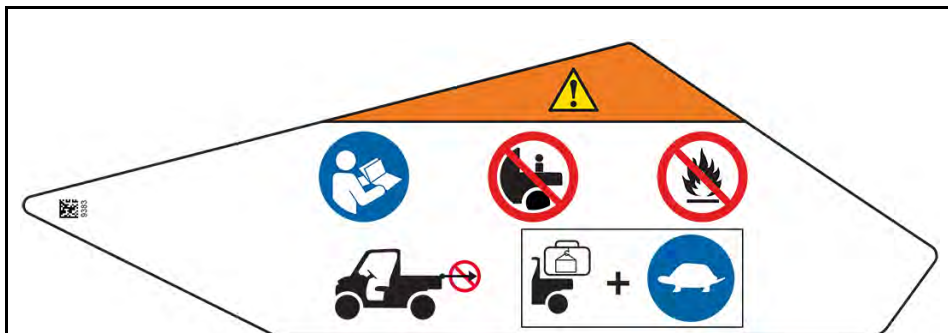

Etiqueta de advertencia de jaula

⚠ ATENCIÓN

No utilice NUNCA la jaula como punto de amarre para remolcar cargas. El vehículo podría volcar. Utilice únicamente el gancho de recuperación para recuperar un vehículo atascado.



Compuerta de proa — Etiqueta de advertencia

⚠ ATENCIÓN

NO saque el brazo del vehículo. Existe riesgo de LESIONES GRAVES.

Lado izquierdo

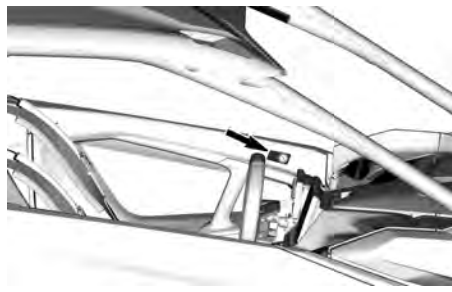

Lado derecho

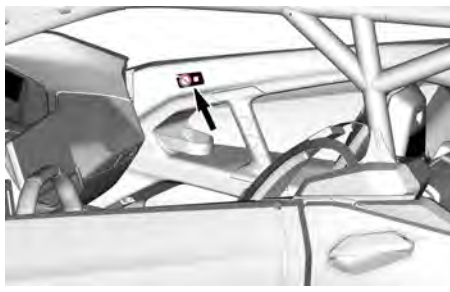

Compuerta trasera - Etiqueta de advertencia

⚠ ATENCIÓN

NO saque el brazo del vehículo. Existe riesgo de LESIONES GRAVES.

Lado izquierdo



Lado derecho

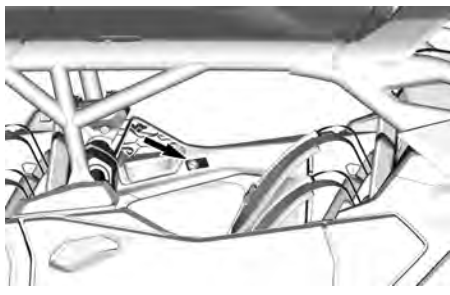
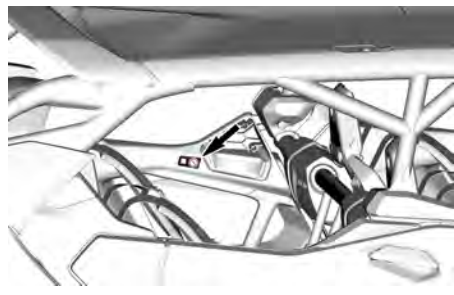

Remolque con punto muerto permanente - Etiqueta de aviso

AVISO

1. APAGUE el motor.
2. Active el sistema eléctrico.
3. Mantenga pisado el pedal de freno.
4. Mantenga presionado el botón PUNTO MUERTO durante al menos 5 segundos.
5. Verifique que aparezca el mensaje "Punto muerto permanente" en la pantalla digital.
6. El vehículo puede ser remolcado.
7. El Punto muerto permanente puede desactivarse activando el sistema eléctrico, manteniendo pisado el freno y manteniendo presionado el botón PUNTO MUERTO durante al menos 5 segundos.

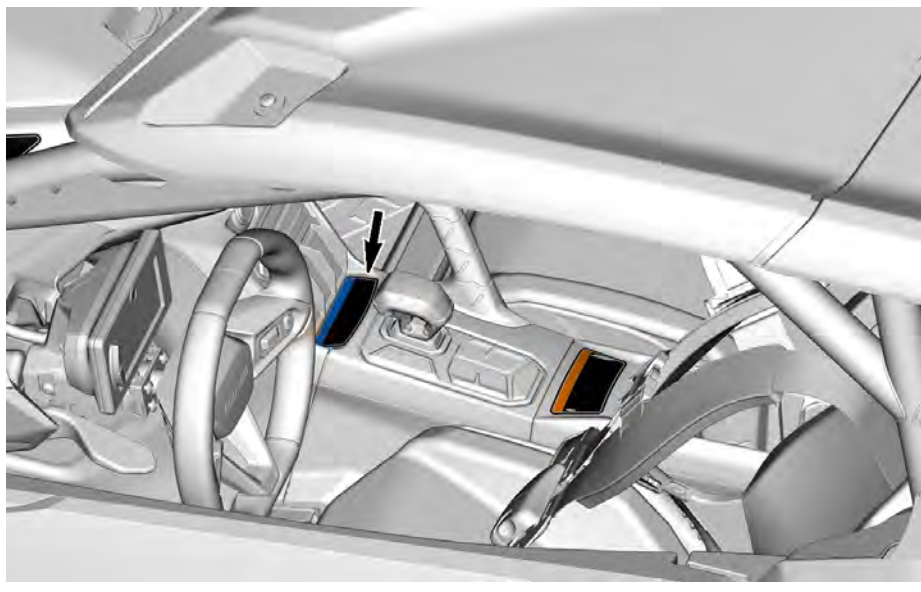
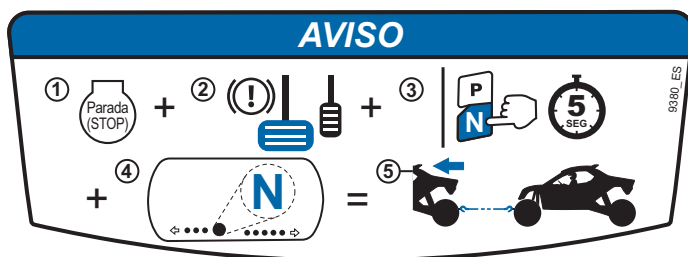

Recuperar vehículo atascado - Etiqueta de aviso

AVISO

Solo utilice para rescatar un vehículo atascado. No lo utilice nunca para remolcar una carga.

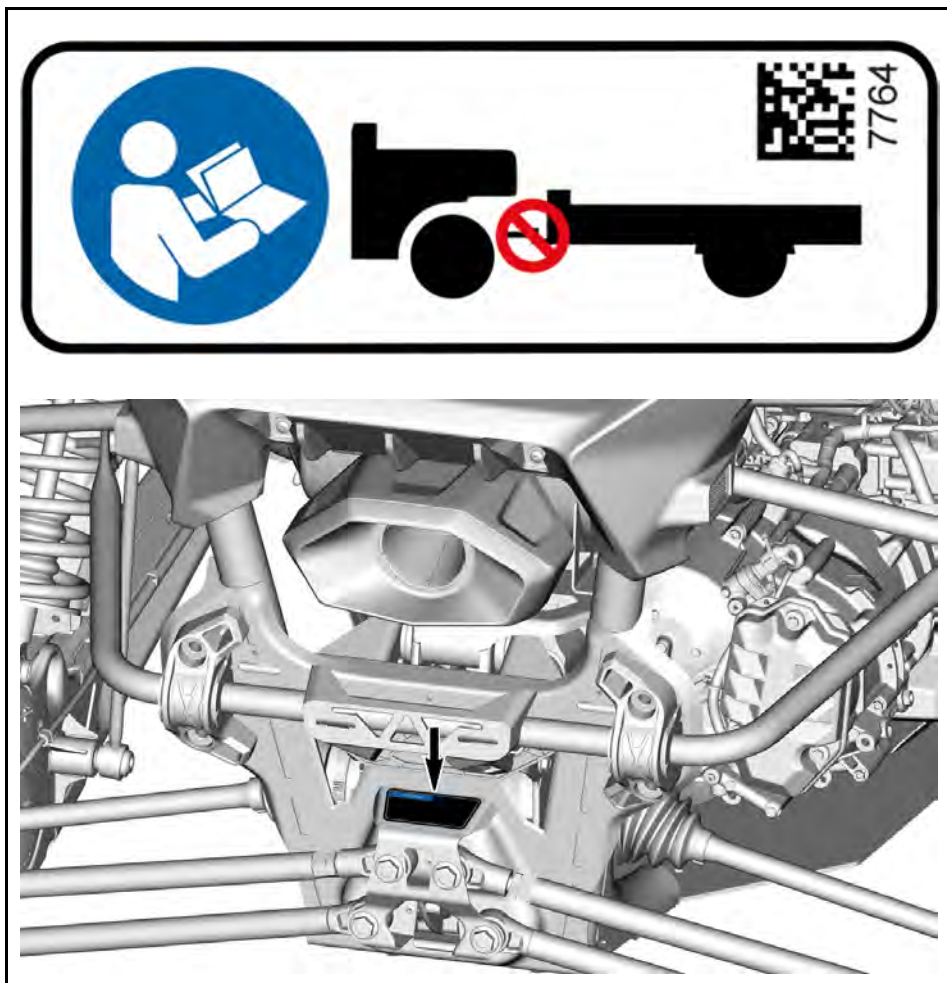

Refrigerante caliente - Etiqueta de advertencia

⚠ ATENCIÓN

No abrir cuando está CALIENTE.

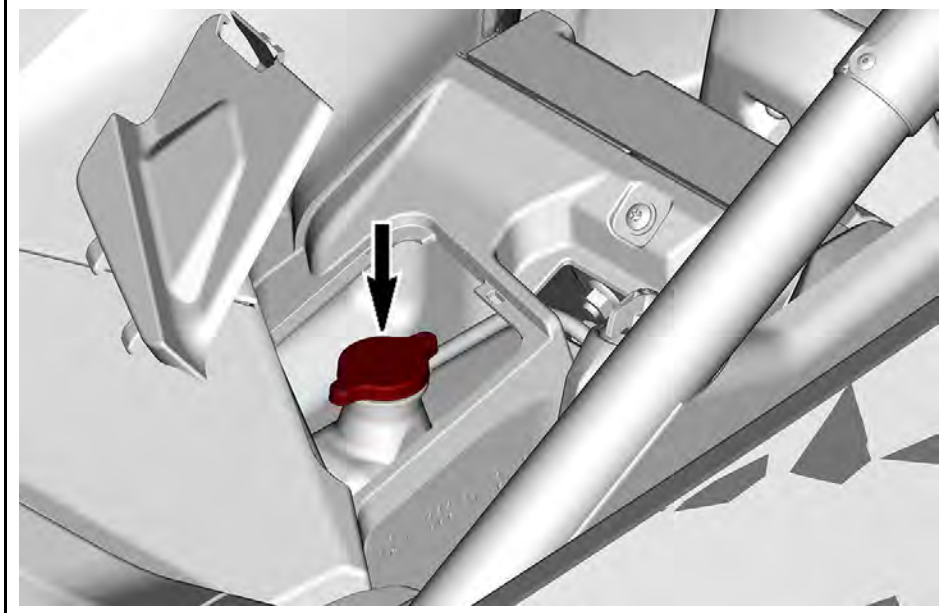

LISTA DE INSPECCIONES PREVIAS A LA CONDUCCIÓN

Comprobaciones previas al arranque del motor (llave de contacto en posición OFF)

ELEMENTOS QUE SE DEBEN INSPECCIONAR	INSPECCIONES QUE SE DEBEN REALIZAR	✓
Refrigerante	Compruebe el nivel de refrigerante.	
Líquido de frenos	Compruebe el nivel del líquido de frenos.	
Filtro de aire del motor	Inspeccione el filtro de aire del motor y sustitúyalo si es necesario.	
Alojamiento del filtro de aire del motor	Inspeccione el alojamiento del filtro de aire del motor y límpielo si es necesario (con conducción en condiciones de mucho polvo o arena).	
Radiador(es)	Compruebe el estado de limpieza de los radiadores delantero y trasero.	
Rejilla frontal	Compruebe que la rejilla frontal esté limpia.	
Sistema de escape	Limpie la zona alrededor del sistema de escape, en especial si el vehículo fue utilizado en un pantano, campo de heno o en hojas secas.	
Fuelles del eje motriz	Compruebe el estado de los fuelles del eje motriz.	
Neumáticos	Compruebe la presión y el estado de los neumáticos. Consulte <i>Especificaciones técnicas</i> y ajústelos según la carga.	
Rines	Compruebe si las ruedas presentan daños o un juego anormal. Asegúrese de que las tuercas de las ruedas y los tornillos de los talones (si los hay) estén apretados. Consulte <i>Ruedas y neumáticos</i> en <i>Procedimientos de mantenimiento</i> para obtener información sobre las especificaciones del torque.	

ELEMENTOS QUE SE DEBEN INSPECCIONAR	INSPECCIONES QUE SE DEBEN REALIZAR	✓
Carga y transporte	<p>Carga: Si transporta carga, respete la capacidad máxima del portaequipajes trasero. Consulte <i>Especificaciones técnicas</i>.</p> <p>Asegúrese de que el peso total del conductor, el pasajero, la carga y los accesorios añadidos no supere la carga total permitida del vehículo. Consulte <i>Especificaciones técnicas</i>.</p>	
Chasis y suspensión	<p>Compruebe debajo del vehículo si hay escombros en los componentes del chasis o de la suspensión (brazos superiores e inferiores, ruedas, amortiguadores, muelles) y límpielos adecuadamente.</p>	

Comprobaciones previas al arranque del motor (llave de contacto en posición ON)

ELEMENTOS QUE SE DEBEN INSPECCIONAR	INSPECCIONES QUE SE DEBEN REALIZAR	✓
Pantalla digital	<p>Compruebe el funcionamiento de las luces indicadoras de la pantalla digital (con la llave D.E.S.S. en ON, presione brevemente el botón de ARRANQUE/PARADA DEL MOTOR).</p>	
	<p>Compruebe si hay mensajes en el indicador.</p>	
Luces	<p>Compruebe el funcionamiento y limpieza de lo siguiente:</p> <ul style="list-style-type: none"> - Faros (luces largas y cortas) - Luces traseras - Luces de freno 	
Asientos, puertas y cinturones de seguridad	<p>Compruebe el ajuste del asiento y asegúrese de que el dispositivo de bloqueo está correctamente asegurado antes de ponerse en marcha.</p>	
	<p>Compruebe si las puertas presentan daños. Sustituya las puertas si están dañadas. Cierre las dos puertas y compruebe que encajan hasta el segundo pestillo.</p>	
	<p>Compruebe que los cinturones de seguridad no estén dañados (incluidos los retractores, las hebillas y lengüetas de enganche). Abroche los cinturones de seguridad y confirme que se enganchan y desenganchan de forma</p>	

ELEMENTOS QUE SE DEBEN INSPECCIONAR	INSPECCIONES QUE SE DEBEN REALIZAR	✓
	segura y que quedan ajustados contra el cuerpo del ocupante.	
Pedal del acelerador	Pise el pedal del acelerador varias veces. El pedal debe funcionar libremente y volver a su posición de reposo al soltarlo.	
Pedal de freno	Pise el pedal de freno y asegúrese de que ofrezca resistencia firme. Al soltarlo, el pedal debe volver completamente a su posición de reposo.	
Nivel de combustible	Revise el nivel de combustible.	

Comprobaciones tras el arranque del motor

ELEMENTOS QUE SE DEBEN INSPECCIONAR	INSPECCIONES QUE SE DEBEN REALIZAR	✓
Dirección	Compruebe si la dirección funciona libremente girando completamente el volante de un lado a otro. Ajuste el volante en una posición cómoda.	
Anclaje D.E.S.S. RF	Compruebe el funcionamiento del anclaje D.E.S.S. sacando la llave D.E.S.S. del anclaje. El motor debe pararse.	
Botones de la palanca de cambios/teclado de la consola	Compruebe el funcionamiento de la palanca de cambios (R/D) y de los botones del teclado de la consola (P, L, M, N y Override).	
Frenos	Avance lentamente unos metros y frene. El pedal del freno debe sentirse firme cuando se acciona. El pedal debe volver a su posición de reposo al soltarlo. Los frenos deben responder adecuadamente al accionarlos el conductor.	

ELEMENTOS QUE SE DEBEN INSPECCIONAR	INSPECCIONES QUE SE DEBEN REALIZAR	✓
Selector 2WD/ 4WD	Compruebe el funcionamiento del selector 2WD/ 4WD. Mueva el vehículo lentamente e intente seleccionar/deseleccionar los modos 2WD y 4WD.	
Aceite de motor	Compruebe el nivel de aceite del motor con el motor caliente.	

INFORMACIÓN SOBRE DEFECTOS DE SEGURIDAD

Si reside en Canadá y cree que su vehículo tiene algún defecto que pudiera provocar un accidente y riesgo de lesiones o incluso de muerte, debe informar de inmediato a Transport Canada, además de avisar a Bombardier Recreational Products Inc.

Si Transport Canada recibe otras quejas similares, puede abrir una investigación y en caso de que se detecte un defecto que afecta a la seguridad en un grupo de vehículos, puede ordenar su retirada y una campaña para solucionarlo. Sin embargo, Transport Canada no puede intervenir en casos individuales en los que se vea afectado usted, su distribuidor o Bombardier Recreational Products Inc.

Para ponerse en contacto con Transport Canada:



819-994-3328 (en la zona de Gatineau-Ottawa o internacionalmente)
Llamada gratuita: 1 800-333-0510 (en Canadá)



Transport Canada - ASFAD
330 Sparks Street
Ottawa, ON
K1A 0N5



<https://www.tc.gc.ca/recalls>

Esta página está intencionalmen-
te en blanco

INFORMACIÓN SOBRE EL VEHÍCULO

CONTROLES PRINCIPALES

Es importante conocer la ubicación y el funcionamiento de todos los mandos, así como realizar ejercicios de práctica para desarrollar un uso suave y coordinado de todos ellos.

Algunas etiquetas de seguridad del vehículo no se muestran en las ilustraciones. Para obtener más información acerca de las etiquetas de seguridad del vehículo, consulte el apartado *Etiquetas importantes presentes en el vehículo*.

VOLANTE

El volante está situado delante del asiento del conductor.

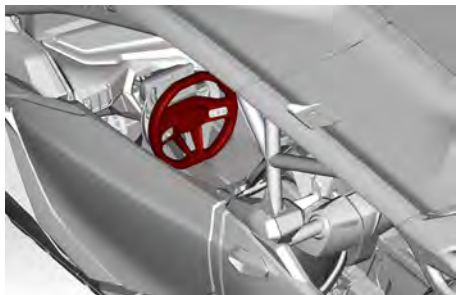

VOLANTE - TÍPICO

Se usa para dirigir el vehículo hacia la izquierda y la derecha. Gire el volante en la dirección que desee desplazarse.

Sujete firmemente el volante con ambas manos, sin cerrar los puños en torno a él y proceda.

CUIDADO

En superficies accidentadas o al cruzar obstáculos, el volante podría sacudirse bruscamente hacia un lado, causando lesiones en las manos o muñecas si los puños aseguran con firmeza el volante.

Al conducir, la dirección asistida dinámica (DPS) reduce el esfuerzo necesario para girar el volante.

El volante también incluye numerosos controles.



1. Palanca inclinable/telescópica
2. Control de dirección izquierdo (interruptor Applet y Control de Enfoque)
3. Leva de cambio izquierda
4. Leva de cambio derecha
5. Control de dirección derecho (Ajustes de conducción y Push To Talk)

LEVAS DE CAMBIO

Las levas de cambio están situadas detrás del volante.

Si se presiona la leva izquierda, se puede reducir de marcha, mientras que si se presiona la leva derecha, se puede subir de marcha.



LEVA IZQUIERDA — CAMBIO
DESCENDENTE

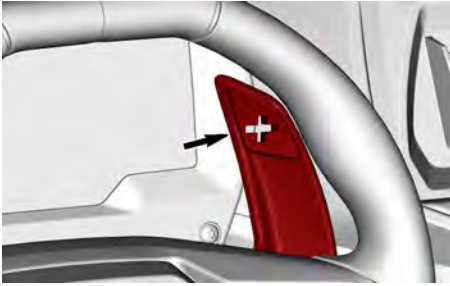

LEVA DERECHA — CAMBIO ASCENDENTE

Las levas de cambio deben utilizarse para cambiar de marcha cuando se selecciona el modo Manual.

La marcha seleccionada aparece indicada en la sección central de la pantalla.

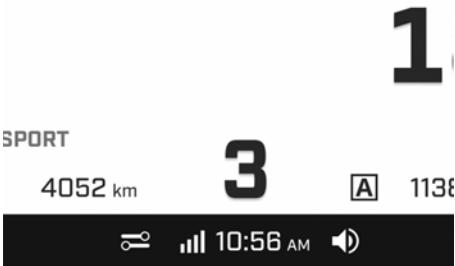

Modo Tip In

En modo automático, al presionar una de las levas de cambio se activa el modo Tip In.

Al presionar la leva derecha (cambio ascendente) o izquierda (cambio descendente), se selecciona la marcha superior siguiente o la marcha anterior.

Esta marcha se mantiene hasta que se alcancen las RPM de cambio ascendente o descendente.

Para salir del modo Tip In y volver al modo totalmente automático, basta con mantener presionada una de las levas durante unos segundos.

Desactivación de las levas de cambio

Además, en el modo AUTO, las levas de cambio pueden desactivarse para evitar cambios accidentales.

Para desactivar las levas de cambio, pulse el botón M durante más de 5 segundos. Aparece un candado  en la parte superior de la pantalla digital.

Si vuelve a pulsar el botón M durante más de 5 segundos, se reactivan las levas de cambio.

PEDAL DEL ACELERADOR

El pedal del acelerador es el pedal situado más a la derecha.

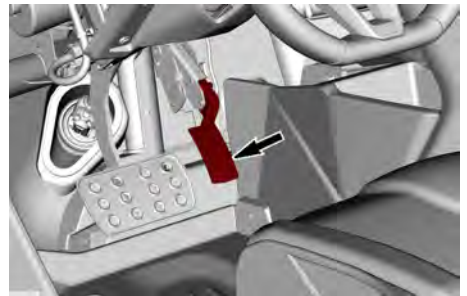

El pedal del acelerador controla la velocidad y la aceleración del vehículo.

Para incrementar o mantener la velocidad del vehículo, pise el pedal del acelerador con el pie derecho.

Para reducir la velocidad del vehículo, suelte el pedal del acelerador.

El pedal del acelerador está cargado por muelle y debería regresar a la posición de reposo (ralentí) al dejar de pisarlo.

PEDAL DEL FRENO

El pedal del freno está situado a la izquierda y es más ancho que el pedal del acelerador.



La función del pedal del freno es reducir la velocidad o detener el vehículo.

Para reducir la velocidad del vehículo o detenerlo, pise el pedal de freno con el pie derecho.

El pedal del freno funciona con un resorte y debe volver a su posición original (liberado) cuando no se pisa.

PALANCA DE CAMBIO ELECTRÓNICO

La palanca de cambio electrónico está situada en la consola central, a la derecha del asiento del conductor.



La palanca se utiliza para poner la transmisión en REVERSA o AVANCE.

Para cambiar a REVERSA:

- Pise el pedal del freno y empuje la palanca hacia adelante hasta que la pantalla digital muestre R.
- Suelte la palanca. Después de soltar la palanca de cambios, ésta volverá a la posición central.

NOTA:

Una vez en marcha atrás, si se vuelve a empujar la palanca hacia delante y se mantiene presionada durante unos segundos, la transmisión alterna entre las gamas corta y larga. Esto también puede hacerse con el botón L situado debajo de la palanca de cambios.

Para cambiar a MARCHA ADELANTE:

- Pise el pedal del freno y jale de la palanca hacia atrás hasta que la pantalla digital muestre D.
- Suelte la palanca.

NOTA:

Una vez en Avance, si se vuelve a tirar de la palanca hacia atrás y se mantiene presionada durante unos segundos, la transmisión alternará entre las gamas Corta y Larga. Esto también puede hacerse con el botón L situado debajo de la palanca de cambios.

Cuando se selecciona la posición D después de volver a arrancar el vehículo, se reutilizará automáticamente el último ajuste seleccionado (automático, manual, marcha BAJA o LARGA).

Cuando la transmisión está en una marcha (R o D), el vehículo puede moverse lentamente, o arrastrarse, sin pisar el pedal del acelerador. Muchos factores pueden influir en el comportamiento de avance lento: La temperatura de la transmisión, el peso de la carga, la marcha (baja o alta), el tipo de terreno y la pendiente, por nombrar algunos. El usuario debe tener cuidado con un posible arrastre

en todo momento cuando está seleccionada la marcha.

⚠ ATENCIÓN

Siempre iise el freno cuando esté parado y seleccione Estacionar (P) antes de salir del vehículo para evitar que el vehículo se mueva sin supervisión.

BOTÓN ESTACIONAR

El botón de estacionamiento (P) está situado detrás de la palanca del cambio electrónico.



Este botón pone la transmisión en ESTACIONAR.

La función ESTACIONAR debe activarse cada vez que el conductor abandona el vehículo.

Sonará un zumbador cada vez que se abra la puerta del conductor si la función ESTACIONADA no está activada.

⚠ ATENCIÓN

Seleccione siempre la posición ESTACIONAR (P) cuando el vehículo no esté en movimiento para evitar movimientos accidentales del vehículo.

El vehículo activa automáticamente la función ESTACIONAR cuando se inmovilice y se apague el motor.

BOTÓN DE PUNTO MUERTO

El botón de punto muerto (N) está situado detrás de la palanca del cambio electrónico.



Este botón pone la transmisión en punto muerto..

AVISO

Este punto NUNCA debe utilizarse para remolcar el vehículo. Se producirán graves daños en la transmisión y la caja de cambios. Para remolcar el vehículo, consulte *Activación de punto muerto permanente o punto muerto mecánico en Procedimientos especiales para obtener información sobre el procedimiento completo.*

El punto muerto se selecciona pulsando el botón "N" El icono N aparece en la pantalla digital cuando la transmisión está en punto muerto.

El vehículo vuelve a la posición de estacionamiento cuando se apague.

Si se necesita un punto muerto permanente o un punto muerto mecánico, consulte *Activación del punto muerto permanente y del punto muerto mecánico* en la sección *Procedimientos especiales*.

BOTÓN DE MARCHA CORTA

El botón de marcha corta (L) está situado detrás de la palanca del cambio electrónico.



Este botón permite seleccionar la gama de marcha corta de la caja de cambios.

Este vehículo puede cambiar entre marchas cortas y largas durante la marcha. Habrá una interrupción de potencia durante el cambio de H a L o de L a H, así que asegúrese de realizar el cambio en un lugar seguro (por ejemplo, un tramo llano recto) a velocidad constante.

La gama Corta permite que el vehículo se mueva lentamente con el par máximo en las ruedas.

AVISO

Para evitar daños en el vehículo, es una buena práctica seleccionar la marcha Corta cada vez que el vehículo pase por encima de obstáculos, circule cuesta arriba o cuesta abajo, o cuando transporte carga pesada.

Para seleccionar la marcha Corta, presione el botón L hasta que aparezca el icono L en la pantalla digital.

Al presionar este botón también es posible cambiar entre la marcha Corta y Larga.

También es posible alternar entre marcha Corta y Larga utilizando la *Palanca de cambio electrónico*.

BOTÓN DE MODO MANUAL

El botón de modo Manual (M) está situado detrás de la palanca del cambio electrónico.



Este botón activa o desactiva el modo de cambio Manual.

El modo Manual le permite cambiar de marcha, utilizando las levas del volante, a demanda en lugar de esperar a que el vehículo decida.

En modo Manual, presionando las levas de cambio, situadas detrás del volante, es posible subir o bajar de marcha.

- Leva izquierda = Cambio descendente
- Leva derecha = Cambio ascendente

También es posible pasar del modo manual al automático, y viceversa, tirando y manteniendo presionadas simultáneamente ambas levas de cambio (± 1 segundo).

En el modo AUTO, si pulsa el botón M durante más de 5 segundos, se desactivan las levas de cambio para evitar cambios accidentales. Un candado  aparece en la pantalla digital.

Para reactivar la función de las levas de cambio, pulse de nuevo el botón

de modo Manual durante más de 5 segundos hasta que desaparezca el candado  en la pantalla digital.

CONTROLES SECUNDARIOS

Algunas etiquetas de seguridad del vehículo no aparecen en las ilustraciones.

Para obtener más información acerca de las etiquetas de seguridad del vehículo, consulte el apartado *Etiquetas importantes presentes en el vehículo*.

Llave RF D.E.S.S y RF D.E.S.S. Publicar

Llave D.E.S.S. Publicar

El anclaje D.E.S.S. se encuentra en la consola superior.



Llave D.E.S.S. RF

Para obtener información sobre todas las opciones relacionadas con el D.E.S.S., consulte con un concesionario Can-Am autorizado.

Sistema de codificación digital de seguridad (D.E.S.S.)

Este vehículo se entrega con una llave D.E.S.S.

Las llaves de contacto contienen un circuito electrónico que proporciona un número de serie electrónico único a este dispositivo.

El sistema D.E.S.S. lee el código de la llave y permite el arranque del motor para las llaves que reconoce.

Este vehículo puede ser usado mediante tipos distintos de programación de llaves: Póngase en contacto con su concesionario para obtener toda la información.

NOTA:

Puede obtener más llaves a través de su concesionario.

⚠ ATENCIÓN

El uso de las llaves normal y de rendimiento no evita la posibilidad de situaciones de vuelco, colisión y pérdida de control, que podrían resultar en lesiones graves o incluso la muerte. El uso de la llave normal no debe sustituir nunca el nivel de preparación, experiencia y precaución demostrado y ejercitado por el conductor.

Cable de seguridad Flexibilidad

El sistema D.E.S.S. del vehículo puede programarse para reconocer hasta 8 llaves diferentes.

En este caso, si usted es propietario de varios vehículos que utilizan una llave D.E.S.S., es posible utilizar cualquiera de ellas con este vehículo.

Consulte a su concesionario Can-Am Off-road autorizado para programar las otras llaves D.E.S.S.

BOTÓN DE ARRANQUE/ PARADA DEL MOTOR

El botón ARRANQUE/PARADA DEL MOTOR se encuentra en la consola superior, a la derecha del volante.

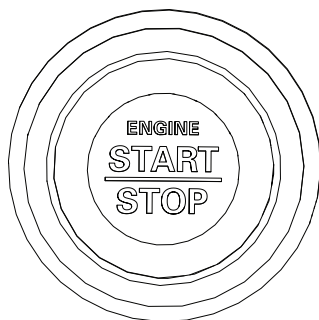

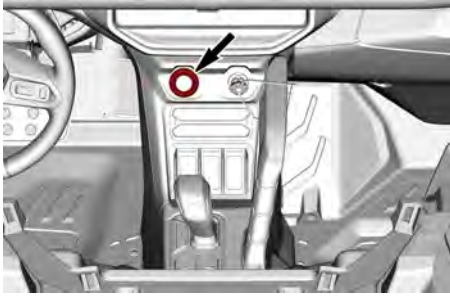

Con la llave D.E.S.S. insertada, mantenga presionado el botón ARRANQUE/PARADA DEL MOTOR para arrancar el motor.

Pulse el mismo botón para parar el motor.

Para encender el sistema eléctrico sin arrancar el motor, consulte *Activación del sistema eléctrico*.

INTERRUPTOR DE GRADUACIÓN DE LOS FAROS

El interruptor de graduación de los faros está situado en el lado izquierdo del salpicadero.

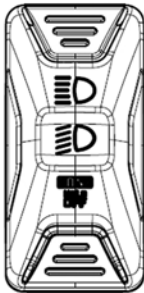

Este interruptor se utiliza para seleccionar las luces bajas o altas de los faros.

Mantenga presionado el botón inferior para apagar los faros. Vuelva a presionar el mismo botón para volver a encender los faros.

INTERRUPTOR DE ANULACIÓN

El interruptor de anulación está situado detrás del cambio electrónico.

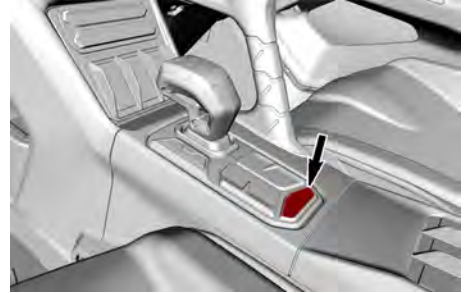

El interruptor de anulación se utiliza para lo siguiente:

- Anular el limitador de velocidad del motor en reversa al permitir un par motor máximo. Consulte *Entrar en el modo de anulación*.
- Para permitir la conducción del vehículo en caso de avería del pedal del acelerador. Consulte *Entrar en el modo de protección manual*.
- En caso de avería de la transmisión, aparece un mensaje en la pantalla digital "Presione anular para confirmar la parada". Esto permitirá seleccionar la función de Estacionar. A continuación, es posible desactivar completamente el sistema eléctrico y volver a activarlo. En la mayoría de los casos, esta acción será suficiente para arreglar la avería. Si no es así, acuda a un concesionario Can-Am Off-road autorizado.

ACCESO AL MODO DE ANULACIÓN

En reversa, mantenga presionado el interruptor de Anulación para acceder al modo de anulación (es decir, bypass).

⚠ ATENCIÓN

Solo utilice el modo de anulación si el vehículo está atrapado en barro u otro terreno blando y la gama corta no es suficiente en reversa. Asegúrese de que la zona es segura antes de utilizar el modo de anulación. No utilice el modo de anulación cuando conduzca normalmente en reversa. Esto provocaría una velocidad excesiva.

Suelte el interruptor de Anulación para salir de este modo.

Entrar en el modo de protección manual

Si hay algún defecto en uno o varios de los sensores de posición del pedal, el pedal del acelerador no responderá.

Dependiendo del tipo de avería, al mantener presionado el interruptor de anulación se restablece temporalmente la respuesta del pedal O aumenta temporalmente el régimen del motor para permitir la conducción del vehículo.

Al soltar el interruptor de Anulación se libera el acelerador y el motor puede volver al régimen de ralentí.

TECLADO

El teclado se encuentra en el centro de la consola superior.

El primer clic muestra el ajuste actual.

Para cambiar un ajuste, haga clic de nuevo hasta llegar al modo deseado.

En los modelos X y X rs, el teclado se utiliza para navegar por los distintos menús y opciones de la pantalla digital y la pantalla táctil.





MODELOS X Y X RS SIN SUSPENSIÓN SAS



MODELO X RS CON SUSPENSIÓN SAS

Icono	Use	Aplicación
	Se utiliza para cambiar entre los distintos modos de conducción*	<ul style="list-style-type: none"> - Normal - Deporte - Deportivo+ - Personalización 1 - Personalización 2
	Se utiliza para cambiar entre los diferentes modos del diferencial	<ul style="list-style-type: none"> - Pista 4WD - Pista 4WD activa
	Activa o desactiva el bloqueo del diferencial delantero	<ul style="list-style-type: none"> - Si el vehículo está en 2WD, pasa automáticamente a

		<p>4WD + Bloqueo diferencial</p> <ul style="list-style-type: none"> - Al desactivar el Bloqueo de diferencial, el vehículo permanece en 4WD
	Se utiliza para cambiar entre los diferentes modos de motor*	<ul style="list-style-type: none"> - Normal - Deporte - Deportivo+
	Se utiliza para cambiar entre los modos* 2x4 y 4x4	<ul style="list-style-type: none"> - 2WD - 4WD (modo diferencial seleccionado previamente)
	Se utiliza para cambiar entre los distintos modos de suspensión*	<ul style="list-style-type: none"> - Confort - Deporte - Deportivo+
<p>* Para obtener más información, consulte <i>Afinar su desplazamiento</i>.</p>		

INTERRUPTOR DE BOCINA (en los modelos correspondientes)

Para activar la bocina, presione el interruptor.

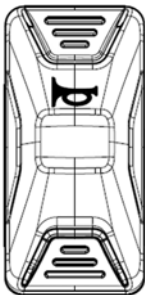

EQUIPAMIENTO

Algunas etiquetas de seguridad del vehículo no se muestran en las ilustraciones. Para obtener más información acerca de las etiquetas de seguridad del vehículo, consulte el apartado *Etiquetas importantes presentes en el vehículo*.

VOLANTE INCLINABLE/ TELESCÓPICO

⚠ ATENCIÓN

No ajuste la posición del volante mientras conduce. Esto puede provocar la pérdida de control. Si la palanca no puede subir a la posición fija, vuelva a ajustar el volante. Conducir sin bloquear el volante es peligroso y puede provocar la pérdida de control.

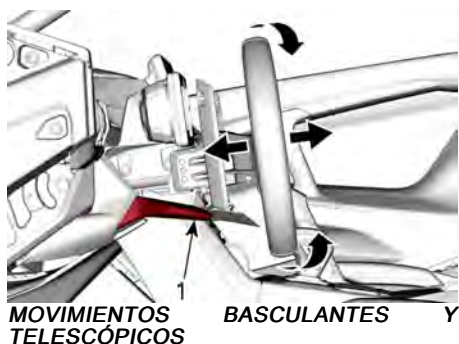

1. Palanca de ajuste

1. Ajuste la posición del asiento.
2. Desplace la palanca de ajuste hacia abajo.
3. Mueva el volante a la posición deseada.
4. Mantenga el volante en esta posición y suba la palanca de ajuste para bloquear el mecanismo.
5. Confirme que el volante está bien bloqueado intentando moverlo hacia arriba, hacia abajo, hacia delante y hacia atrás.

ASIDEROS PARA LOS PASAJEROS

Pasajero delantero

Hay un asidero para el pasajero en la consola y otro en la puerta derecha.



El uso de los asideros permitirá al pasajero acomodarse con mayor facilidad al movimiento del vehículo, y le ayudará a mantener las manos y el cuerpo dentro de la cabina en caso de vuelco.

⚠ ATENCIÓN

No utilice ninguna parte de la jaula del vehículo como asidero. En caso de vuelco, las manos podrían sufrir lesiones por aplastamiento o golpes contra objetos fuera de la cabina.

Ajuste la posición del asiento con el fin de poder sujetar los asideros de forma firme y cómoda. Consulte *Ajuste del asiento hacia delante y hacia atrás*.

Pasajero trasero



COMPARTIMENTO DE ALMACENAMIENTO CENTRAL

Este compartimento está situado en el centro de la consola.

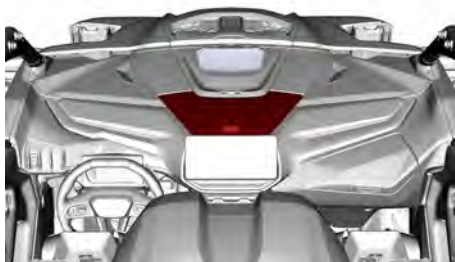

Está diseñado para guardar artículos pequeños, como un teléfono móvil.

GUANTERA

El vehículo está equipado con una guantera cerrada, destinada a transportar objetos ligeros.

AVISO

Este compartimento de almacenamiento puede calentarse durante el verano y también cuando se utiliza el vehículo a baja velocidad durante un largo periodo de tiempo.

No se recomienda guardar dispositivos electrónicos como teléfonos móviles en estas condiciones porque las altas temperaturas pueden causar daños permanentes al teléfono y su batería.

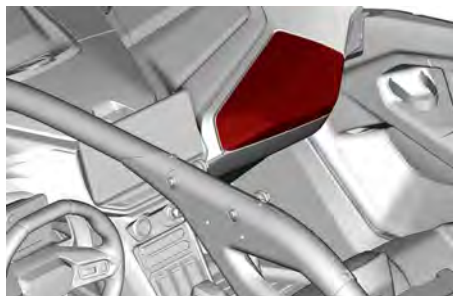

Capacidad de la guantera

Carga máxima	5 kg (11 lb)
--------------	-----------------

HERRAMIENTAS PARA LA SOLUCIÓN DE PROBLEMAS

El vehículo viene con herramientas básicas para la solución de problemas para ayudarle en algunas situaciones.

Las herramientas se encuentran en la guantera.

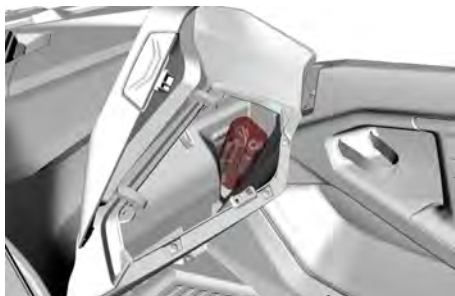

Las siguientes herramientas para la solución de problemas vienen incluidas con el vehículo:

Herramienta de ajuste de la suspensión	
Kit de herramientas:	
Destornillador de 2 vías (punta plana y Phillips)	
Alicates	
Llave de cubo de 14/16 mm	
Llave de boca, 15/17 mm	
Llave de boca, 10/13 mm	
Llave combinada, 8 mm	
Llave Torx T30	
Indicador de presión	

RETROVISOR CENTRAL

El vehículo está equipado con un retrovisor central.

Tenga en cuenta que los objetos que pueden verse en el espejo están más cerca que lo que parecen.

El retrovisor se puede ajustar de acuerdo con las preferencias del conductor.

Para ajustar el retrovisor, afloje el pomo situado detrás del retrovisor y apriételo para fijar el retrovisor en su posición.

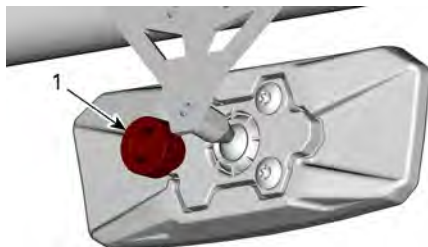

DETRÁS DEL ESPEJO

1. Tirador

⚠ ATENCIÓN

No ajuste los retrovisores durante la conducción. Podría perder el control del vehículo.

REPOSAPIÉS

El vehículo está equipado con reposapiés para el conductor y el pasajero.

Esto hace que los pies de los ocupantes estén firmemente plantados en el suelo del vehículo y ayuda a mantener una posición corporal adecuada durante la conducción.

Además, los reposapiés minimizan el riesgo de lesiones en los pies y las piernas.

Lleve siempre el equipo de conducción adecuado.

PUERTAS

El vehículo está equipado con puertas que permiten a los ocupantes mantener el cuerpo entero dentro del

vehículo, reduciendo así el riesgo de sufrir lesiones.

Las puertas también pueden evitar la entrada de ramas y otros objetos en la cabina de los pasajeros.

⚠ ATENCIÓN

Nunca conduzca el vehículo a menos que ambas puertas estén cerradas y aseguradas.

Para abrir una puerta desde el interior del vehículo, tire de la correa para liberar el pestillo.



SE MUESTRA LA PUERTA DELANTERA – LADO DEL PASAJERO



SE MUESTRA LA PUERTA TRASERA – LADO DEL PASAJERO

CINTURONES DE SEGURIDAD

Este vehículo está equipado con cinturones de seguridad para ayudar a proteger y mantener al conductor y a los pasajeros dentro del habitáculo en caso de colisión, o vuelco.

⚠ ATENCIÓN

Haga un uso correcto de los cinturones de seguridad en todo momento. Los cinturones de seguridad reducen el riesgo de lesiones en caso de accidente y ayudan a mantener las extremidades dentro del habitáculo en caso de vuelco o accidente.

Si el cinturón de seguridad del conductor no está abrochado:

- Al situar el contacto en ON, el testigo del cinturón de seguridad parpadea.
- Al arrancar el motor, liberar al vehículo de ESTACIONAR y colocar la palanca de cambios en la posición "D", la velocidad del vehículo se limita a un máximo aproximado de 20 km/h (12 mph) en terreno llano.

⚠ ATENCIÓN

La velocidad del vehículo podría ser superior o inferior al límite según la inclinación del terreno.

A modo de recordatorio, el indicador multifunción mostrará el mensaje siguiente: ENGINE LIMITATION ENGAGED FASTEN SEAT BELT.

⚠ ATENCIÓN

No hay luces indicadoras ni mensajes asociados al cinturón de seguridad del pasajero. El conductor es responsable de la seguridad del pasajero y debe hacer que se abroche el cinturón de seguridad.

CINTURONES DE SEGURIDAD DE CUATRO PUNTOS

⚠ ATENCIÓN

Póngase bien el cinturón. Asegúrese de que permanece bien fijado y apretado contra el cuerpo. Asegúrese de que no está torcido ni defectuoso.

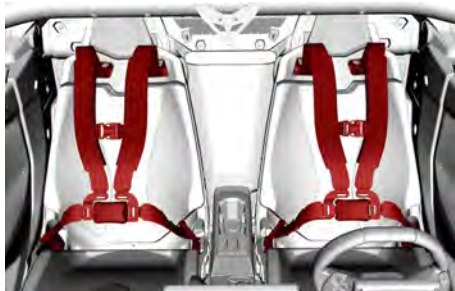

CINTURONES DE SEGURIDAD DE ASIENTOS DELANTEROS

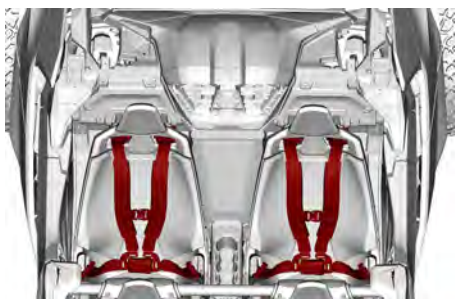

CINTURONES DE SEGURIDAD DE ASIENTOS TRASEROS

1. Para ajustar el cinturón, inserte la placa de cierre en la hebilla y, después, tire del cinturón para comprobar que está bien asegurado.



2. En ambos lados, ajuste el cinturón firmemente contra su cuerpo tirando del exceso de cinturón del regazo hacia el interior. La hebilla debe estar centrada en la cintura (lo más baja posible).



3. Para aflojar el cinturón, sujete el cinturón del regazo con una mano y tire de la correa roja hacia afuera.



4. Para soltar el cinturón, pulse el botón rojo en la placa de cierre.

ASIENTOS

AJUSTE DE LA POSICIÓN DEL ASIENTO

Los asientos se pueden ajustar hacia delante o hacia atrás.

⚠ ATENCIÓN

No ajuste nunca la posición del asiento con el vehículo en movimiento.

1. Deslice la palanca de ajuste hacia el lado derecho.

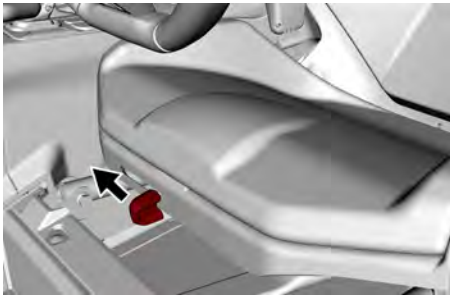

2. Mueva el asiento a la posición deseada y suelte la palanca.
3. Intente mover el asiento hacia delante y hacia atrás para asegurarse de que está bien bloqueado en su sitio.

Remoción la instalación del cojín del asiento

1. Tire hacia arriba de la parte trasera del cojín, y luego extráigalo del bastidor del asiento tirando de ella hacia atrás.



2. Para la instalación, siga el orden inverso al procedimiento de desmontaje.

DESMONTAJE E INSTALACIÓN DEL ASIENTO

1. Retire el cojín del asiento.
2. Retire los cuatro puntos de anclaje.

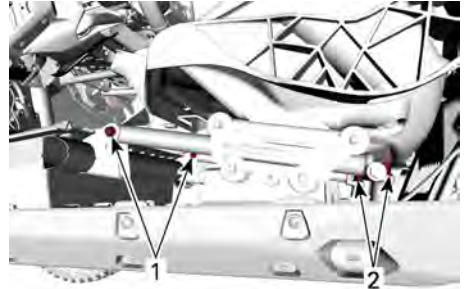

PUNTOS DE ANCLAJE DEL ASIENTO

1. Puntos de anclaje delanteros
2. Puntos de anclaje traseros
3. Retire los retractores del cinturón de seguridad y los puntos de fijación del bastidor.
4. Deseche todas las tuercas de tope elásticas.
5. Retire el asiento del vehículo.
6. Antes de volver a montar el asiento, seleccione el ajuste de altura deseado.

La altura de la parte trasera viene determinada por la presencia o ausencia del manguito.

- Instale el manguito para la altura máxima.
- Retire el manguito para colocar el asiento en su altura más baja.

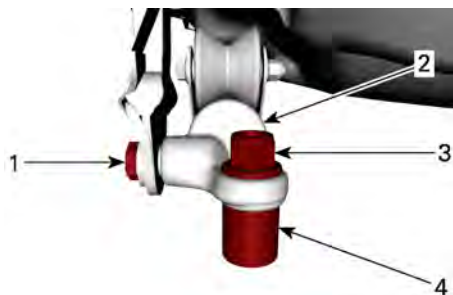
**PUNTO DE ANCLAJE TRASERO - TÍPICO**

1. Perno del cinturón de seguridad
2. Guía
3. Tuerca elástica
4. Manguito

La altura de la parte delantera está determinada por la posición de los raíles del asiento en sus soportes.

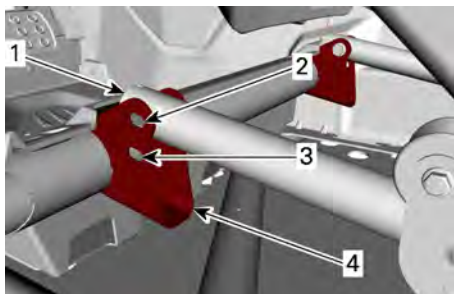

1. Raíl del asiento
 2. Orificio de la posición superior
 3. Orificio de la posición inferior
 4. Soporte del asiento
7. El procedimiento de instalación es el inverso al proceso de extracción. Sin embargo, deberá prestar atención a lo siguiente.

⚠ ATENCIÓN

Utilice tuercas nuevas al instalar los puntos de anclaje del asiento.

Par de apriete	
Punto de anclaje trasero	64.5 ± 6.5 Nm (48 ± 5 lbf-pie)
Punto de anclaje delantero	24.5 ± 3.5 Nm (18 ± 3 lbf-pie)
Retractor y puntos de fijación del cinturón de seguridad	64.5 ± 6.5 Nm (48 ± 5 lbf-pie)

TAPÓN DEL DEPÓSITO DE COMBUSTIBLE

El tapón del depósito de combustible se encuentra en la parte delantera derecha del vehículo.

Para acceder a él, abra la tapa del depósito de combustible.



1. Cubierta del tapón del depósito de combustible

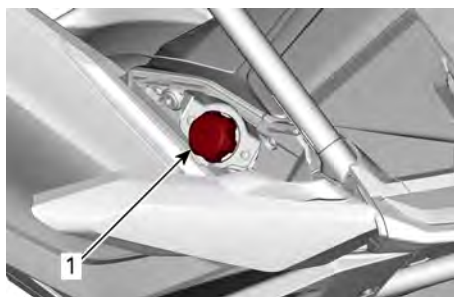

1. Tapón del depósito de combustible

Consulte el apartado *Combustible* para obtener información sobre el procedimiento de repostaje y los requisitos de combustible.

PORTAEQUIPAJES

El portaequipajes es muy útil para transportar equipamientos y otros tipos de carga.

⚠ ATENCIÓN

- No lleve nunca pasajeros en un portaequipajes.
- La carga nunca debe interferir con la línea de visión del conductor ni afectar su capacidad para manejar el vehículo correctamente.
- No sobrecargue nunca el vehículo.
- Compruebe siempre de que toda la carga esté bien asegurada y no sobresalga del portaequipajes.
- Nunca deposite recipientes contenedores de gasolina ni de líquidos peligrosos sobre el portaequipajes.



Consulte siempre la *Etiqueta de capacidad de carga del vehículo* y la *Etiqueta de advertencia de carga* para obtener información sobre la capacidad de carga y la carga.

GANCHOS DE ANCLAJE

Para ayudar a asegurar la carga dentro de la zona de carga, se han

instalado cuatro ganchos de anclaje en el suelo de la zona de carga.

Además, se incluyen cuatro enganches LinQ™ para fijar cualquier accesorio BRP LinQ. Se pueden instalar en muchas configuraciones dependiendo del accesorio que se utilice.

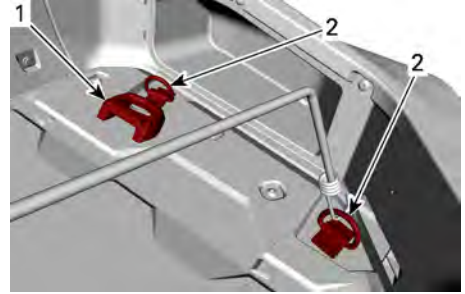

CAJA DE CARGA - LADO DERECHO (TÍPICO)

1. Fijación LinQ
2. Gancho de anclaje

PUNTOS DE RECUPERACIÓN

El vehículo está equipado con un gancho de recuperación delantero y un punto de recuperación trasero.

Estos puntos de recuperación solo deben utilizarse para recuperar un vehículo atascado.

AVISO

Los puntos de recuperación están diseñados únicamente para recuperar un vehículo atascado. No deben utilizarse para transportar una carga ni para fijar una polea u otro dispositivo mecánico que pueda sobrecargar el punto de fijación. Hacerlo puede causar daños en el bastidor del vehículo.



GANCHO DE RECUPERACIÓN DELANTERO

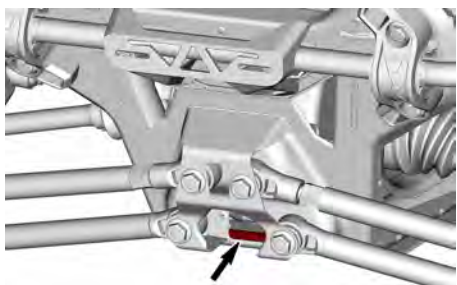

PUNTO DE RECUPERACIÓN TRASERO

SUJETAVASOS

El vehículo está equipado con seis sujetavasos para su comodidad.

Tres sujetavasos ubicados en la parte posterior de la consola inferior trasera.



SUJETAVASOS EN LA CONSOLA INFERIOR TRASERA

Dos sujetavasos ubicados en la parte posterior de la consola inferior delantera.



SUJETAVASOS EN LA CONSOLA INFERIOR DELANTERA

El otro se encuentra en el suelo, al frente del asiento del pasajero.

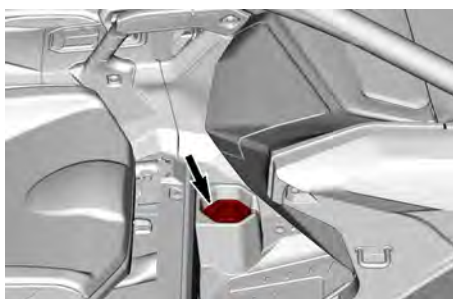

SUJETAVASOS DELANTERO

PANTALLA DIGITAL DE 4,5”

PANTALLA MULTIFUNCIÓN Pantalla inferior

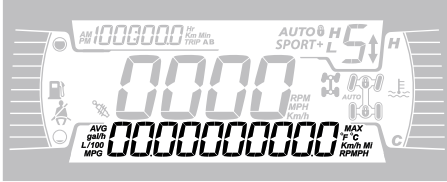

Puede mostrar lo siguiente:

- RPM
- Estadísticas del vehículo
- Temperatura del motor
- Voltaje de la batería
- Configuración
- Mensajes

Utilice el botón INFERIOR para cambiar la información que se indica.

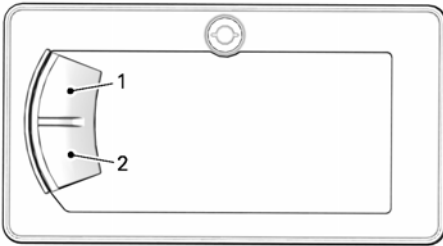

1. Botón superior
2. Botón inferior

Pantalla lateral izquierda

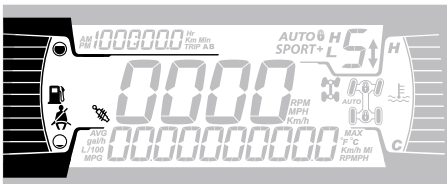

La pantalla lateral izquierda incluye:

- Indicador del nivel de combustible
- Ícono del cinturón de seguridad
- Ícono de suspensión Smart-Shox (si está equipada)

Pantalla lateral derecha

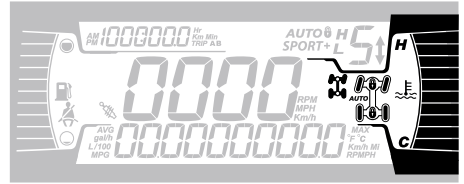

La pantalla lateral derecha incluye:

- Temperatura del motor
- 2WD/4WD/bloqueo de diferencial

Icono	Descripción
	Icono 2x4
	Icono 4X4
	Bloqueo de diferencial delantero

Pantalla central

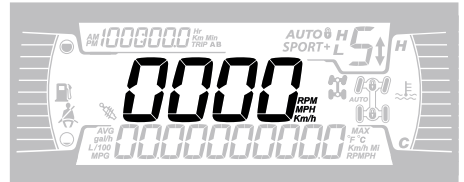

Muestra la velocidad del vehículo en km/h, mph ó r.p.m.

Pantalla de posición de la transmisión

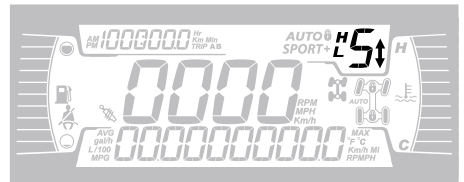

Esta pantalla muestra la posición de la marcha de la caja de cambios:

- P (estacionamiento)
- R (marcha atrás)
- N (punto muerto)
- H (marcha larga)
- L (marcha corta)
- Marcha 1 a 7
- - (rango no válido)

Pantalla para modo del motor.

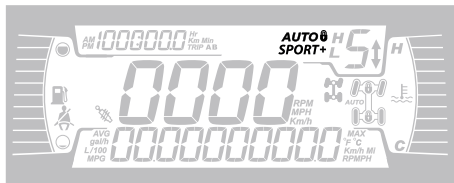

La pantalla MODE indica el modo de operación seleccionado:

- AUTO
- NORMAL (no se muestra)
- SPORT
- SPORT+
- : Dispositivos de mando desactivados en modo AUTO

Modo del Motor	Mensaje de activación
Normal	MODO NORMAL
Deporte	MODO SPORT
Deportivo+	MODO SPORT+

Pantalla de viaje

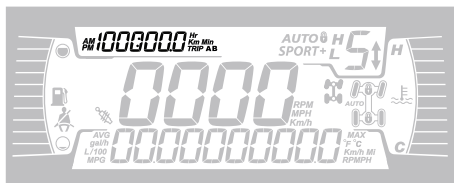

Esta pantalla muestra información del viaje:

- Cuentakilómetros (registro de distancia acumulativa)
- Recorrido A
- Recorrido B
- Contador de horas del vehículo
- Reloj

Utilice el botón SUPERIOR para cambiar la información que se indica.

Mantenga pulsado el botón SUPERIOR para restablecer los medidores de Viaje A/B.

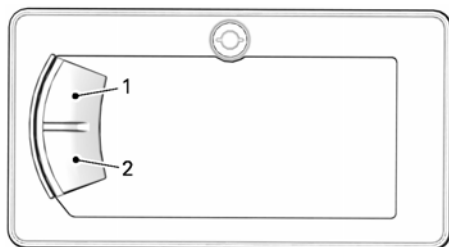





1. Botón superior
2. Botón inferior



Lámparas indicadoras

Luces de advertencia e indicadores



Luces de ADVERTENCIA y de indicadores	
	NARANJA: problema de funcionamiento del vehículo
	AZUL - Luces largas
	ROJO: la temperatura del motor es demasiado alta.
	VERDE - Punto muerto
	ROJO: la palanca de bloqueo del freno está acoplada o hay un mal

Luces de ADVERTENCIA y de indicadores	
	funcionamiento del sistema de frenos
	ROJO: la tensión de la batería es demasiado baja o hay un problema con el sistema eléctrico
	ROJO: presión de aceite baja Normalmente ENCENDIDA cuando el motor está PARADO
	NARANJA: nivel bajo de combustible
	NARANJA Encendido: Anomalía del sistema de control de emisiones del vehículo Intermitente: Problemas del motor, el modo de funcionamiento limitado está activado. Lleve el vehículo a reparar inmediatamente.

Iconos e indicadores	
	Si parpadea, indica que el vehículo está en movimiento.
	Si se ilumina, indica que es necesario llevar a cabo un mantenimiento. Diríjase a un distribuidor o persona autorizada de Can-Am que elija para el mantenimiento.
	Cuando se enciende, es porque las levas de cambio están desactivadas. Pulse el botón M durante más de 5 segundos para reactivar las levas de cambio.

Iconos e indicadores

Iconos e indicadores	
<i>SPORT</i>	Indica que el modo SPORT está seleccionado.
<i>SPORT+</i>	Indica que el modo SPORT + está seleccionado.
	Cuando se ilumina, indica que el cinturón no está abrochado con el vehículo inmovilizado.

CONFIGURACIÓN

Los botones para navegar por los menús están situados en la parte izquierda de la pantalla de LCD.

Configuración

Mediante el botón INFERIOR, seleccione **CONFIGURACIÓN** y manténgalo pulsado para acceder al menú de opciones.

Restablecimiento de mantenimiento

NOTA:

Solo cuando se muestra el icono de mantenimiento.

Utilizando el botón INFERIOR, seleccione **REST MANT** y manténgalo pulsado para restablecer el mantenimiento.

Códigos de avería

Solo está disponible cuando está activado un código como mínimo.

Utilizando el botón INFERIOR, seleccione **CÓDIGOS** y manténgalo pulsado para ver los códigos de avería activos.

Los códigos de avería se desplazarán en la pantalla inferior.

Poner a cero las estadísticas

Mediante el botón INFERIOR, seleccione **RESTABLECER ESTADÍSTICAS** y manténgalo presionado para realizar el restablecimiento.

Selección de unidades

La pantalla multifunción está predeterminada en fábrica en unidades imperiales, aunque es posible cambiarlas a unidades métricas.

Utilizando el botón INFERIOR, seleccione **UNIDADES** y manténgalo pulsado para cambiar las unidades.

Configuración del reloj

Deben realizarse las siguientes operaciones utilizando el botón INFERIOR.

1. Seleccione **CLOCK** y manténgalo pulsado para ajustar el reloj.
2. Pulse el botón para seleccionar la pantalla del reloj.
3. Pulse y mantenga pulsado el botón durante 1 segundo.
4. Pulse el botón para seleccionar el formato de hora 12:00 AM/PM o 24:00 horas.
5. Pulse y mantenga pulsado del botón para confirmar la selección.
6. Pulse el botón para cambiar la hora (la hora parpadea).

7. Pulse y mantenga pulsado el botón para confirmar la selección de hora.
8. Pulse el botón para pasar a los minutos (los minutos parpadearán).
9. Pulse y mantenga pulsado el botón para confirmar la selección de los minutos.

Configuración del idioma

Es posible cambiar el idioma de la pantalla del indicador.

Póngase en contacto con un concesionario autorizado de Can-Am Off-road para obtener información sobre los idiomas disponibles y para configurar el indicador según sus preferencias.

Ajuste del brillo

El brillo de la pantalla de LCD se puede ajustar.

Utilizando el botón INFERIOR, seleccione **BRILLO** y manténgalo pulsado para cambiar el brillo.

Utilizando el botón INFERIOR, ajuste el brillo y después, mantenga pulsado el botón para confirmar la selección.

PANTALLA TÁCTIL A COLOR DE 10.25"

Pantalla predeterminada

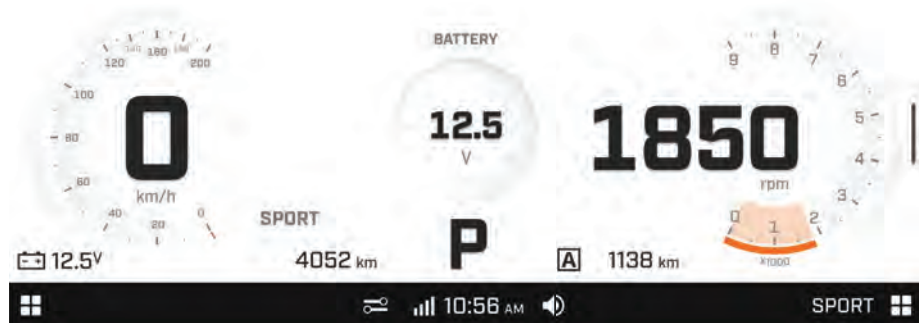

También dispone de un modo oscuro para circular al atardecer o de noche.

Navegación por la pantalla digital

⚠ ATENCIÓN

La lectura o manipulación de las pantallas digitales puede causar distracción del manejo del vehículo, sobre todo por la exploración constante del entorno.

Preste siempre atención a las condiciones de la carretera y asegúrese de que el entorno esté despejado y libre de obstáculos.

Además, cuando conduzca, solo eche un vistazo breve a las pantallas digitales para mantenerse al tanto de las condiciones de la carretera.

Le recomendamos practicar la selección de algunas funciones del centro de infotretenimiento antes de comenzar a conducir. Se acostumbrará a ellas y le resultará más fácil utilizarlas durante el recorrido.

La pantalla es táctil, puede navegar por los diferentes menús y funciones mientras el vehículo está parado.

La pantalla táctil se desactiva a 5 km/h (3 MPH).

Los botones multifunción del volante también se pueden utilizar para navegar por los menús y funciones de la pantalla, incluso cuando el vehículo está en movimiento.

Al presionar el botón **Applet Switcher** en el control izquierdo de la dirección puede desplazarse a través de las aplicaciones en la pantalla lateral derecha, en el orden que se puede definir en las preferencias.

Pantalla central

En la vista completa de los indicadores, realice un toque largo en la zona superior central de la pantalla para mostrar uno de los siguientes indicadores adicionales. Utilice toques largos adicionales para recorrer los indicadores adicionales:

- Voltaje de la batería

- Indicador de marcha
- Sobrealimentación % (porcentaje de sobrealimentación del turbo)

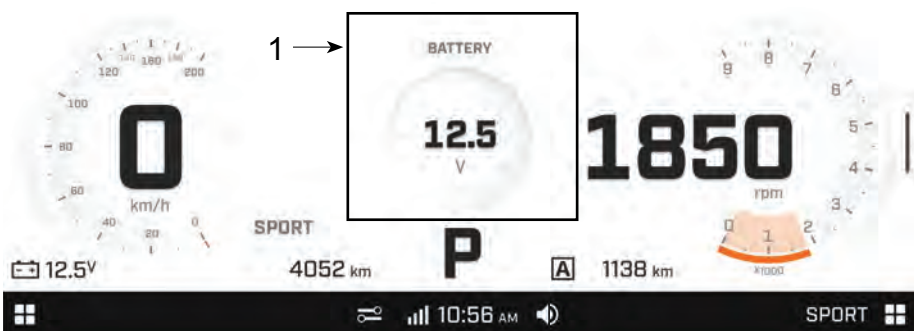

1. Toque prolongado en esta zona para ver los indicadores adicionales

En la vista completa de los indicadores, realice un toque largo en la zona inferior central derecha de la pantalla para mostrar la siguiente información. Utilice toques largos adicionales para recorrer los elementos:

- Distancia recorrido A
- Horas recorrido A
- Distancia recorrido B
- Horas recorrido B



Visualización de vistas

Para cambiar de la vista completa a la vista reducida, pulse el conmutador de aplicaciones o arrastre el separador del lado derecho de la pantalla.

Para volver a la vista completa, mantenga pulsado el conmutador de aplicaciones o arrastre el separador a su posición original.

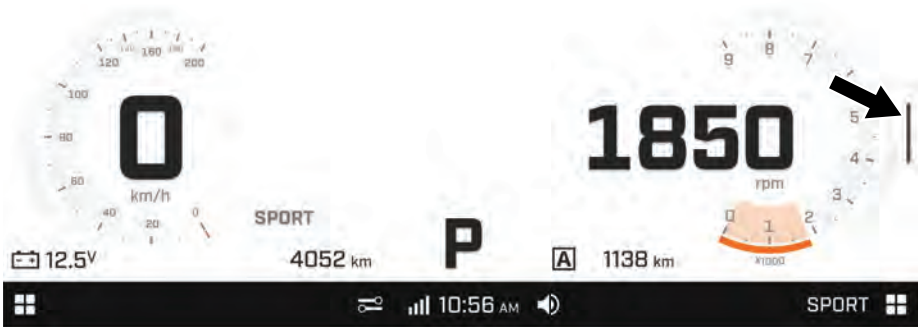

Los tamaños de las pantallas laterales izquierda y derecha no se pueden ajustar.

Pantalla lateral izquierda



En la vista angosta, la pantalla lateral izquierda incluye:

- Indicador
 - Voltaje de la batería
 - Horas del vehículo u Odómetro
 - Velocímetro
 - Marcha seleccionada
 - Medidor de recorridos
- Tacómetro
- Medios



NOTA:

Para seleccionar entre Medidor o Media, presione el icono Menú de Applets en la parte inferior izquierda de la pantalla.

En la vista angosta, realice un toque largo sobre el medidor de recorridos para mostrar una de las siguientes opciones. Utilice toques largos adicionales para recorrer los elementos.

- Distancia recorrido A
- Horas recorrido A
- Distancia recorrido B
- Horas recorrido B

Pantalla lateral derecha

En la vista angosta, la pantalla lateral derecha incluye varios applets. Consulte *Menú de Applets de la derecha* para obtener más información.

Menú de Applets de la derecha

Para acceder al menú de applets de la derecha, toque el icono **Applet Menu** (Menú de Applets) en la esquina inferior derecha.

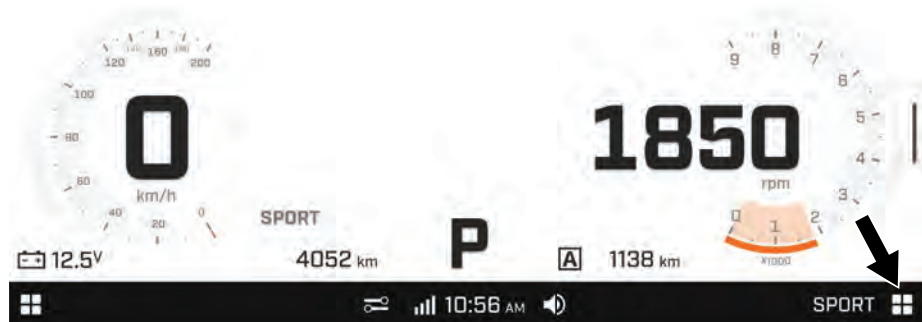

Seleccione entre los iconos ilustrados para abrir el applet correspondiente.

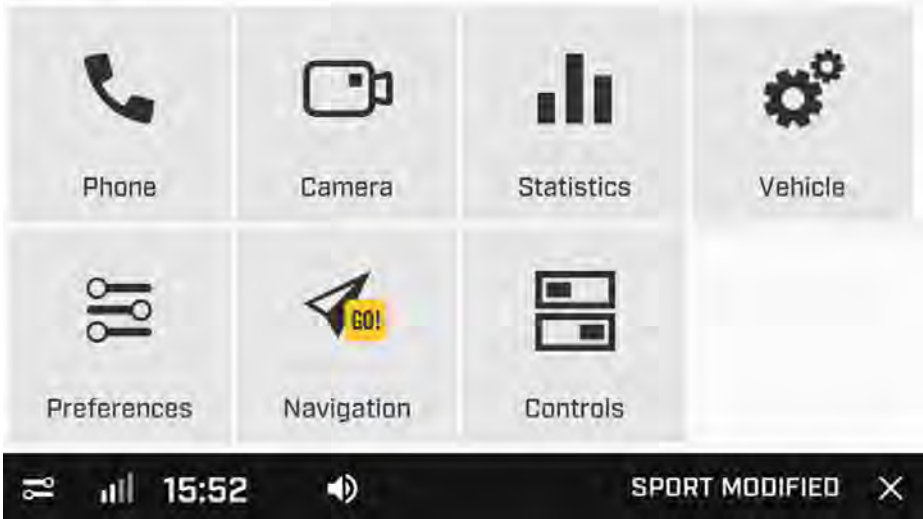

Celular

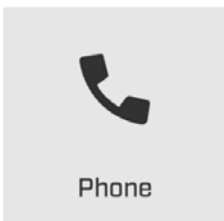

Para acceder al menú *Phone* (Teléfono), es necesario emparejar el teléfono con los auriculares. Consulte *Emparejar su Smartphone a través de Bluetooth*.



El applet *Phone* (Teléfono) se utiliza para acceder a lo siguiente:

- El teclado
- La lista de contactos del teléfono
- El historial del teléfono

Cámara

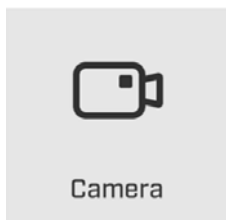

Permite activar las cámaras del vehículo (si están equipadas) para ver las zonas situadas detrás o delante del vehículo.

Mientras el applet de la cámara está abierto, usando el botón arriba/abajo puedes cambiar entre la visualización de la cámara frontal y la trasera (si ambas están disponibles).

Estadísticas

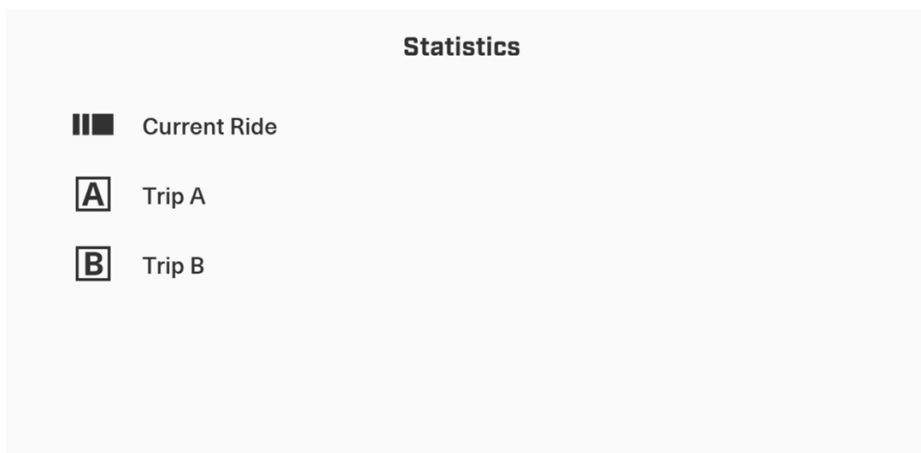
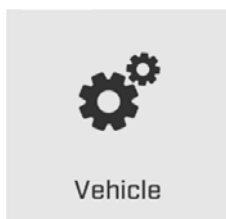

El applet *Statistics* (Estadísticas) se utiliza para acceder a lo siguiente:

- Información de distancia parcial
- Información del tiempo transcurrido
- Velocidad media

En la memoria se almacenan tres conjuntos de estadísticas.

- Trip A (Recorrido A) puede restablecerse de forma independiente.
- Trip B (Recorrido B) puede restablecerse de forma independiente.
- Al reiniciar el vehículo, se restablecen las estadísticas actuales de conducción.

Ajustes del vehículo

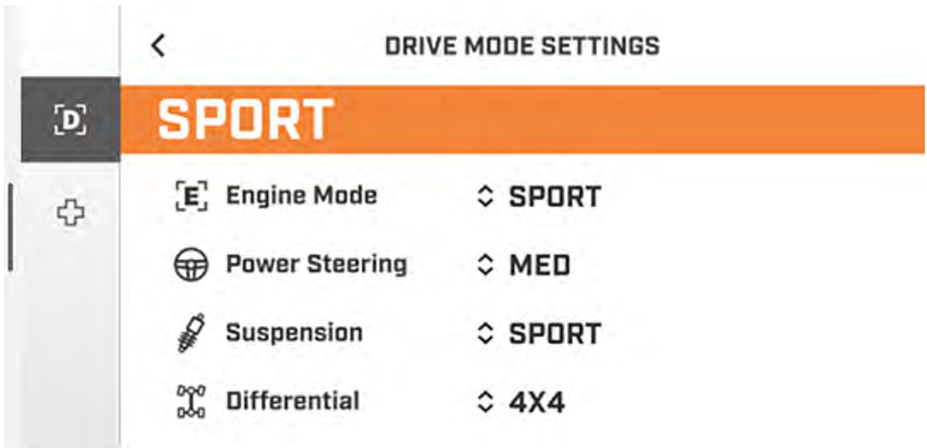

El menú *Vehicle Settings* (Ajustes del vehículo) se utiliza para lo siguiente:

- Ajustar la configuración del modo de conducción
- Ver el estado del vehículo:
 - Información sobre el vehículo
 - Mantenimiento
 - Averías (códigos y descripciones)

Preferencias



El applet *Preferences* (Preferencias) se utiliza para lo siguiente:

- Ajustar el brillo y el aspecto de la pantalla (LUZ/OSCURIDAD/AUTO)
- Emparejar dispositivos Bluetooth:
 - Teléfono
 - Auriculares del conductor
 - Auriculares del pasajero
- Conectar el vehículo a una red Wi-Fi
- Acceder al *menú* Audio
 - Configurar la salida de audio (auriculares o altavoz (si está equipado)
 - Acceder a la configuración de Desvanecimiento/Balance
- Acceder a *Ajustes* generales:
 - Ajustar las unidades (imperiales/métricas)
 - Configurar el idioma
 - Configurar la fecha y la hora
 - Actualizar el software a través de WiFi
 - Obtener información sobre la información del fabricante y el cumplimiento normativo del dispositivo
 - Restablecer la pantalla a los ajustes de fábrica
- Definir las aplicaciones que se utilizarán con el botón Conmutador de Applet durante la conducción
- Definir los ajustes que se utilizarán con el botón Ajustes de conducción durante la conducción

Se recomienda comprobar regularmente si hay actualizaciones de software.

Preferencias rápidas

Para acceder al menú de *Preferencias Rápidas*, toque el siguiente icono.



El menú *Preferencias Rápidas* se utiliza para lo siguiente:

- Ajustar el aspecto de la pantalla (LUZ/OSCURIDAD/AUTO)
- Bloquear la pantalla (mantenga presionada cualquier parte de la pantalla para desbloquearla)
- Añadir un dispositivo Bluetooth
- Ver los dispositivos Bluetooth conectados

Navegación

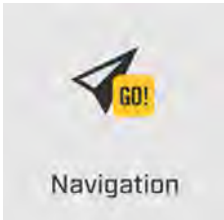

¡Navegación - Con la aplicación BRP GO!

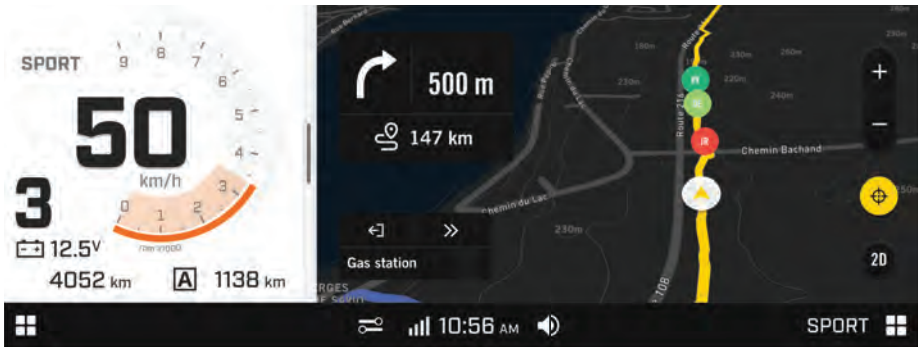

Para utilizar las funciones de navegación BRP GO! en la pantalla, debe conectar mediante la conexión USB un dispositivo móvil con la aplicación BRP GO! La aplicación puede descargarse desde Apple App Store o Google Play Store mediante una simple búsqueda.

El dispositivo móvil debe conectarse con un cable USB al puerto USB de la pantalla táctil (con tapa de rosca) situado en el compartimento de almacenamiento central.

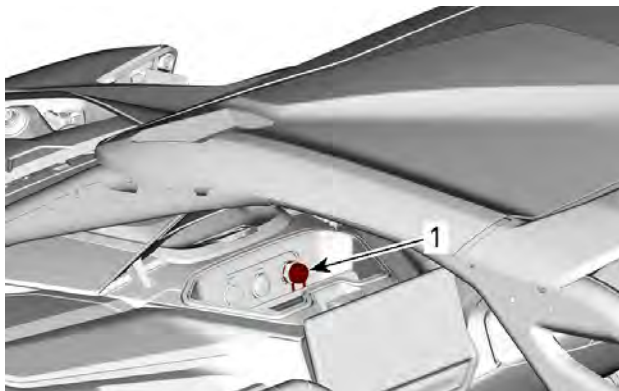

1. Puerto USB de la pantalla táctil

Para obtener más información sobre la aplicación BRP GO!, consulte la sección BRP GO! de este documento o visite el sitio web de Can-Am Off-Road.

NOTA:

El usuario acepta que los datos personales (lista de contactos e historial de llamadas) se transfieran al cluster cuando el teléfono está conectado. Los datos personales del usuario se borran del clúster cuando se desconecte el dispositivo.

Navegación - Con el GPS incorporado

Si se descargan uno o varios mapas directamente en la pantalla táctil en color de 10.25" (a través de Wi-Fi, desde la sección Preferencias), se puede acceder a ellos mediante la opción "USE BUILT-IN GPS" (USAR GPS INTEGRADO). Esto permite utilizar las funciones básicas de navegación sin necesidad de conectar un teléfono a la pantalla mediante un cable USB.

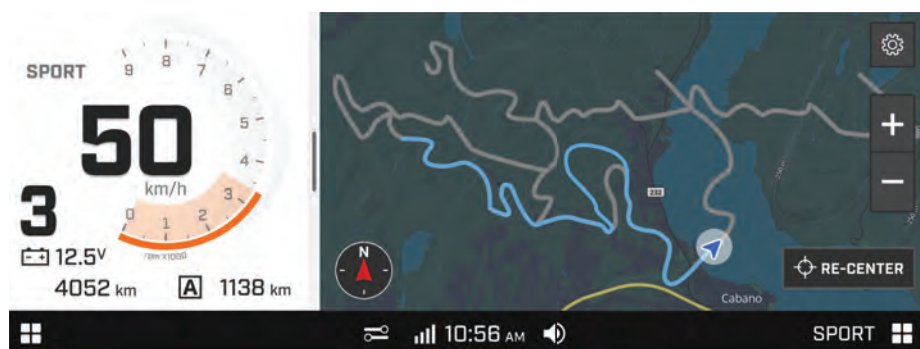

Mandos



El menú *Controles* se utiliza para lo siguiente:

- Controlar los accesorios
- Añadir un accesorio al menú *Controles*
- Borrar un accesorio del menú *Controles*
- Editar los botones del CENTRO DE CONTROL INTELIGENTE

Tras abrir el menú *Controles*, presione los 3 puntos situados en la parte superior derecha de la pantalla.

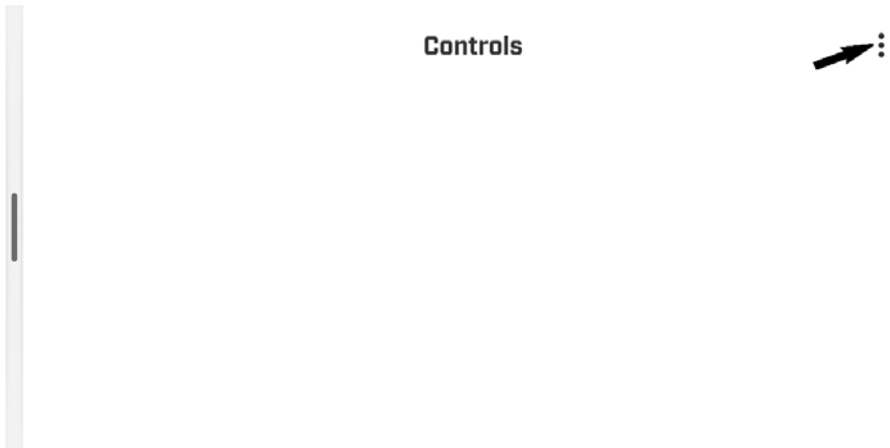

Seleccione la acción requerida.

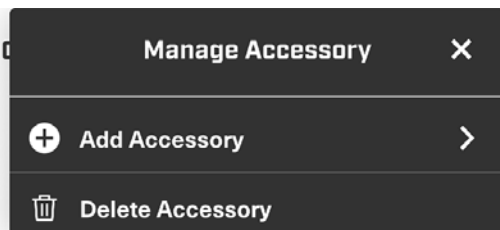

Menú de Applets de la izquierda

Para acceder al menú de applets de la izquierda, toque el icono **Applet Menu** (Menú de Applets) en la esquina inferior izquierda.



Toque un icono para abrir el applet correspondiente.

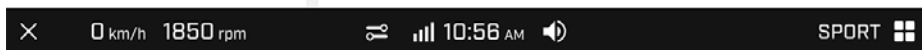
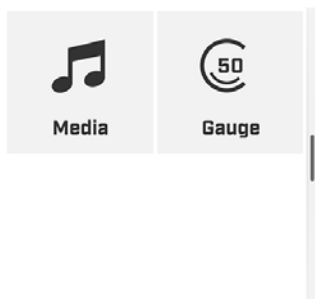

Medios

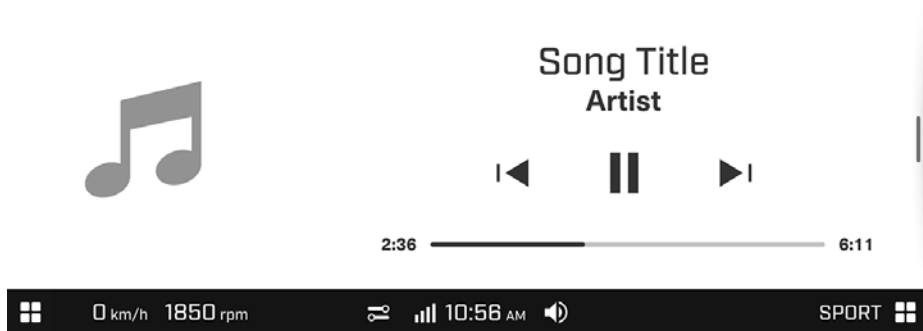

El applet Medios se utiliza para:

- Controlar la elección de la melodía y el volumen en el casco o en el sistema de audio del vehículo
- Ver la información de la melodía (si está disponible)

Cuando el applet Media está en pantalla completa, el botón arriba/abajo controla la función de búsqueda/pista y el botón "ok" controla la función de reproducción/pausa.

Este vehículo no está equipado con altavoces. Se requiere un sistema de audio para el casco que sea apropiado para escuchar música.





También se puede añadir un kit de altavoces como accesorio.



Indicador

El menú *Indicador* se utiliza para volver a la pantalla por defecto.

En cualquier momento, puede mantener presionado el botón del conmutador de applets para cambiar instantáneamente al applet del medidor en modo de pantalla completa.

Iconos e indicadores - Pantalla multifunción

Icono	Descripción
	Menú de Applet
	Volumen de audio
	Bluetooth
	Reloj
	Preferencias rápidas

Icono	Descripción
	Conexión de red para smartphone
	Temperatura
	Wi-Fi

Emparejar su smartphone a través de Bluetooth

En el vehículo

1. Abra el menú *Applet*.
2. En el menú *Preferencias*, seleccione **Bluetooth**.

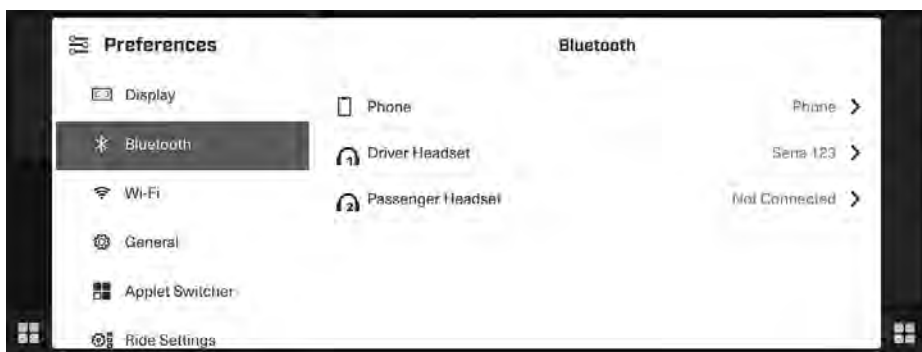

3. Expanda **Teléfono**.
4. Seleccione **Añadir dispositivo**.

NOTA:

Se pueden emparejar hasta dos smartphones con el vehículo. Sin embargo, sólo se conecta uno a la vez.

EN EL TELÉFONO

1. Active la función Bluetooth™ de su teléfono.

NOTA:

Consulta la guía del usuario del fabricante de su teléfono para obtener información sobre el procedimiento detallado.

1. Cuando la pantalla del vehículo encuentra su teléfono, aparece su nombre (es decir, **BRP_ [últimos 4 dígitos del VIN del vehículo]**) en el teléfono.
2. En la pantalla del vehículo, seleccione el nombre de su teléfono.
3. Aparece un número de confirmación en el teléfono y en la pantalla del vehículo. Asegúrese de que estos números coinciden.
4. En el teléfono, toque **Emparejar**.

- Permita la **Sincronización de Contactos y Favoritos** en su teléfono para utilizar **Recientes y Contactos** en la aplicación del teléfono.

Una notificación confirma el emparejamiento.

Emparejamiento de un casco

Para emparejar un casco, consulte *Emparejar su smartphone a través de Bluetooth*. A continuación, seleccione **Auricular del conductor** o **Auricular del pasajero**.

BRP GO!

Procede conforme a estos pasos para utilizar la aplicación BRP GO! en la pantalla de su vehículo.

¡1) Descargue la aplicación BRP GO! Aplicación para teléfono móvil

Descargue la aplicación BRP GO! a través de App Store para productos de Apple™ o Google™ Play Store para Android.

2) Conecte su smartphone con un cable USB

Se recomienda usar el cable de carga original del fabricante del smartphone para optimizar la transferencia entre el teléfono y el vehículo.

El cable USB debe conectarse al puerto USB con tapa de rosca, situado en el compartimento de almacenamiento central.

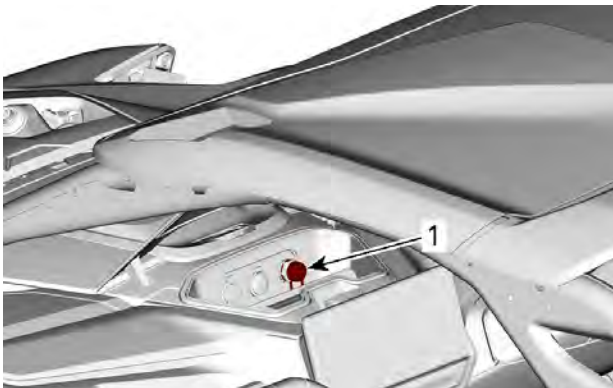

1. Puerto USB con tapón de rosca

- Desbloquee la pantalla del teléfono
- Conecte el cable de carga del teléfono
- Aparece una casilla de verificación en la pantalla del teléfono al completarse la conexión.

3) Acceso al applet de navegación

El applet de navegación puede seleccionarse tocando el icono del **Menú de Applets** en la esquina inferior derecha de la pantalla táctil o utilizando el interruptor izquierdo de applets que se encuentra en el volante.

En el Menú de Applets, seleccione "Navegación".

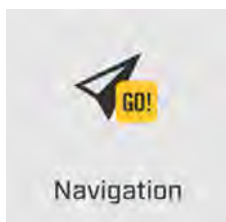

Recorrido rápido por la aplicación BRP GO! App



1. Mi perfil: Administre su perfil y la configuración de su cuenta.

2. Terreno de juego: Seleccione su terreno de juego para ver contenidos relacionados con su vehículo.
3. Navegación: Acceda a todas las funciones de navegación de la aplicación, como planificación de rutas, navegación giro a giro, ubicación de amigos, navegación sin conexión GPS, y muchas más. Los mapas pueden variar en función de la región en la que se encuentre.
4. Conectarse a mi vehículo: Acceda fácilmente al contenido sobre la forma de conectar la aplicación BRP GO! a la pantalla de su vehículo.
5. Preguntas más frecuentes: Este enlace le permite acceder a respuestas de preguntas frecuentes enviadas por otros conductores. Se necesita una conexión a Internet.
6. Viajes: Acceda fácilmente a sus trayectos planificados y completados con la aplicación.
7. Accesorios, piezas e implementos: Este enlace lo lleva a la tienda en línea del vehículo. Se necesita una conexión a Internet.

Mensajes de la pantalla táctil

Las notificaciones de infoentretenimiento incluyen mensajes relativos a los dispositivos conectados

Las notificaciones siempre aparecen en la esquina superior derecha de la pantalla cuando haya una actualización disponible para la pantalla táctil.

Se recomienda encarecidamente realizarlas siempre porque mejoran la experiencia del usuario y añaden funciones.



OPTIMICE LA CONDUCCIÓN

Modo de conducción

Utilice este botón del teclado  para seleccionar los modos de conducción

Los modos de conducción son una combinación de muchos ajustes predeterminados.

MODO	Motor	SUSPENSIÓN	Sistema DPS	4WD
Normal	Normal	Confort	Máx	PISTA
Deporte	Deporte	Deporte	Máx	Activo PISTA
Deportivo+	Deportivo+	Deportivo+	Máx	Activo PISTA

También puede crear un modo de conducción personalizado eligiendo los ajustes que mejor se adapten a su estilo de conducción.

Para cambiar entre los modos de motor, presione el botón ENGINE MODE  del teclado para desplazarse por los modos disponibles.

Modo del Motor

Utilice este botón  del teclado para seleccionar los Modos del motor

El ajuste NORMAL asegura una conducción cómoda y eficiente en el consumo de combustible limitando la respuesta del acelerador y reduciendo las RPM cuando la transmisión cambia de marcha. El modo NORMAL también se puede utilizar en caminos bacheados para proporcionar unas condiciones de conducción más suaves.

El modo SPORT ofrece una respuesta más puntual de la aceleración.

El modo SPORT + proporciona una respuesta del acelerador más nítida sin retardo del turbo y mantiene un régimen del turbo mayor a baja carga del motor para una respuesta dinámica óptima.

NOTA:

El comportamiento de la transmisión también se ve afectado por el modo del motor. Los modos DEPORTIVO y DEPORTIVO+ cambian a más revoluciones, reducen antes y mantienen una marcha más baja para optimizar la aceleración y la respuesta.

MODO	Ajuste
Normal	Punto de cambio bajo Velocidad de ralentí en torno a 1500 RPM Utilizar para una conducción suave
Deporte	Punto de cambio más alto que en el modo Normal Velocidad al ralentí en torno a 1800 RPM Utilizar para una conducción más deportiva
Deportivo+	Puntos de cambio más altos sin retardo Velocidad al ralentí en torno a 2200 RPM Utilizar para una conducción extrema

Modo de tracción en las cuatro ruedas (4WD)

Utilice este botón  del teclado para seleccionar los modos 2x4 y 4x4.

Se activa el último modo 4WD seleccionado.

La doble tracción (4WD) solo se activa mecánicamente cuando el motor

está funcionando y puede activarse sobre la marcha.

Es posible activar el solenoide 4WD con el motor APAGADO pero el vehículo encendido aplicando el acelerador a fondo. Se oye un chasquido cuando se conecta el solenoide.

2WD

Este modo se puede utilizar durante la conducción normal.

El diferencial delantero está desconectado, solo las ruedas traseras impulsan el vehículo.

4WD

Este modo se puede utilizar durante la conducción normal.

El diferencial delantero sincronizará automáticamente las ruedas delanteras según sea necesario.

Modo de Bloqueo del diferencial

Utilice este botón  del teclado para configurar los modos del diferencial.

Pista 4WD

Este modo se puede utilizar durante la conducción normal.

El diferencial delantero sincronizará automáticamente las ruedas delanteras según sea necesario.

Pista 4WD activa

Utilice este modo para aumentar la tracción de la transmisión delantera.

Este modo optimiza la tracción al salir de una curva y/o al acelerar bruscamente gracias a la detección del par motor que necesita el conductor.

Al utilizar este modo, puede necesitar ajustes según su estilo de

conducción, puesto que la transmisión delantera va a tirar más de lo normal.

Bloqueo del diferencial delantero de 4WD

Este modo bloquea el diferencial delantero.

El diferencial delantero se mantiene bloqueado hasta que se vuelve a presionar el botón para desbloquearlo.

Al utilizar este modo, puede necesitar ajustes según su estilo de conducción, puesto que la transmisión delantera va a tirar más de lo normal.

ATENCIÓN

La opción de bloqueo completo del diferencial reduce la maniobrabilidad del vehículo en determinadas condiciones.

Función DPS

La dirección asistida dinámica (DPS) de modo triple ofrece una asistencia de dirección fácil al conductor. El nivel de asistencia se adapta automáticamente en función de la velocidad del vehículo y de la demanda del conductor, con el fin de proporcionar la máxima potencia de dirección a velocidades más bajas, cuando la demanda suele ser mayor. A medida que aumenta la velocidad, el nivel de asistencia se reduce progresivamente para mantener la máxima precisión y tacto de la dirección para el conductor.

Es posible elegir entre tres modos de asistencia: Mínimo, Medio y Máximo. Estos modos se usan para ajustar el nivel de asistencia conforme a las preferencias de cada conductor. Cada modo sigue adaptándose automáticamente, por lo que no es necesario cambiarlo durante la conducción.

El vehículo incluye los siguientes modos de DPS preajustados de fábrica.

MODO DE AJUSTE DE DPS

DPS MAX.	Asistencia a la dirección máxima
DPS MED.	Asistencia a la dirección media
DPS MÍN.	Asistencia a la dirección mínima

Para ver el modo DPS activo, proceda de la siguiente manera:

1. Utilice el control derecho del volante para acceder a la configuración de DPS.



VOLANTE - CONTROL DERECHO

2. Compruebe el mensaje en la pantalla digital para confirmar el modo DPS activo.
3. Presione el botón **DPS** para cambiar el modo DPS.
4. Compruebe el mensaje de la parte inferior de la pantalla digital para confirmar el modo DPS activo.

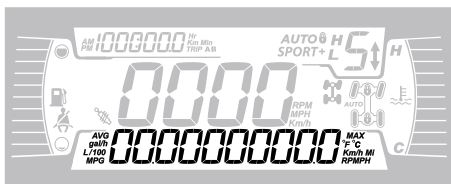

5. Presione el botón **DPS** durante 2 segundos para ir al siguiente ajuste.
6. Suelte el botón **DPS**.
7. Repita hasta obtener el ajuste deseado.

Pautas para los ajustes de la suspensión

El manejo y la comodidad del vehículo dependen de los ajustes que se haga a la suspensión.

⚠ ATENCIÓN

El ajuste de la suspensión podría afectar a la maniobrabilidad del vehículo. Dedique el tiempo necesario para familiarizarse con la respuesta del vehículo después de realizar cualquier ajuste de la suspensión.

La elección de los ajustes de la suspensión varía según la carga del vehículo, las preferencias personales, la velocidad y el estado del terreno.

La mejor manera de configurar la suspensión es, a partir de la configuración de fábrica, ir personalizando los ajustes uno a uno.

Los ajustes de la parte delantera y trasera están interrelacionados. Por ejemplo, quizá sea necesario reajustar los amortiguadores traseros después de ajustar los delanteros.

Pruebe el vehículo en marcha en las mismas condiciones: pista, velocidad, carga, etc. Cambie un ajuste y repita la prueba. Proceda metódicamente hasta que los resultados le parezcan satisfactorios.

A continuación se indican algunas pautas para un ajuste fino de la suspensión.

LUGAR DE AJUSTE DE LOS AMORTIGUADORES

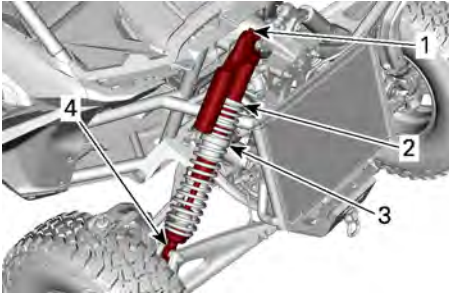

CARACTERÍSTICO: SUSPENSIÓN DELANTERA

1. Amortiguación de compresión (velocidad alta y velocidad moderada)
2. Precarga
3. Superposición del muelle
4. Amortiguación de rebote

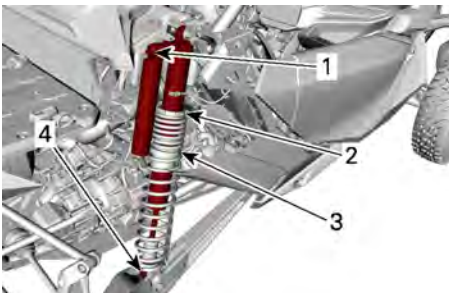

TÍPICO - SUSPENSIÓN TRASERA

1. Amortiguación de compresión (velocidad alta y velocidad moderada)
2. Precarga
3. Superposición del muelle
4. Amortiguación de rebote

Configuración de fábrica de la suspensión

Para conocer los procedimientos de ajuste, consulte *Ajustes de la suspensión*.

Configuración de fábrica de la suspensión delantera

Precarga de muelle	
Maverick R MAX X	75.7 ± 1.2 mm (2.98 ± .05 pulg)
Maverick R MAX X rs	75.7 ± 1.2 mm (2.98 ± .05 pulg)
Maverick R MAX X rs con Smart-Shox	84.2 ± 1.2 mm (3.31 ± .05 pulg)

Posición del anillo superpuesto	
Maverick R MAX X	45.7 ± 1.2 mm (1.8 ± .05 pulg)
Maverick R MAX X rs	45 ± 1.2 mm (1.77 ± .05 pulg)
Maverick R MAX X rs con Smart-Shox	40.6 ± 1.2 mm (1.6 ± .05 pulg)

Amortiguación de compresión	
Maverick R MAX X	Posición 2

Amortiguación de compresión (BAJA VELOCIDAD)	
Maverick R MAX X rs	2 vueltas

Amortiguación de compresión (ALTA VELOCIDAD)	
Maverick R MAX X rs	2 vueltas

Rebote de amortiguación	
Maverick R MAX X rs	Posición 12

Configuración de fábrica de la suspensión trasera

Precarga de muelle	
Maverick R MAX X	247.7 ± 1.2 mm (9.75 ± .05 pulg)
Maverick R MAX X rs	209.4 ± 1.2 mm (8.24 ± .05 pulg)
Maverick R MAX X rs con Smart-Shox	210.8 ± 1.2 mm (8.3 ± .05 pulg)

Posición del anillo superpuesto	
Maverick R MAX X	68.6 ± 1.2 mm (2.7 ± .05 pulg)
Maverick R MAX X rs	65.4 ± 1.2 mm (2.58 ± .05 pulg)
Maverick R MAX X rs con Smart-Shox	61 ± 1.2 mm (2.4 ± .05 pulg)

Amortiguación de compresión	
Maverick R MAX X	Posición 2

Amortiguación de compresión (BAJA VELOCIDAD)	
Maverick R MAX X rs	2 vueltas

Amortiguación de compresión (ALTA VELOCIDAD)	
Maverick R MAX X rs	2 vueltas

Rebote de amortiguación	
Maverick R MAX X rs	Posición 12

Ajustes de la suspensión

Ajuste de la precarga del muelle

Acorte el muelle para una conducción más firme y en condiciones difíciles o cuando lleve carga.

Alargue el muelle para una conducción más suave sobre terreno en buen estado.

ATENCIÓN

Los ajustes de amortiguación de la parte izquierda y derecha en la suspensión delantera o trasera siempre deben configurarse en la misma posición.

No ajuste nunca una sola amortiguación.

Un ajuste desigual puede afectar al manejo y provocar una pérdida de estabilidad, con el consiguiente riesgo de accidente.

Levante el vehículo. La longitud del muelle debe medirse sin ninguna carga sobre las ruedas.

La longitud del muelle debe ser la misma en ambos lados.

Ajuste aflojando el anillo de bloqueo y girando el anillo de ajuste como desee. Utilice la herramienta del juego de herramientas del vehículo.

NOTA:

Los ajustes de fábrica son apropiados para casi todas las condiciones. Tenga en cuenta que el aumento de la distancia al suelo puede afectar el manejo del vehículo.

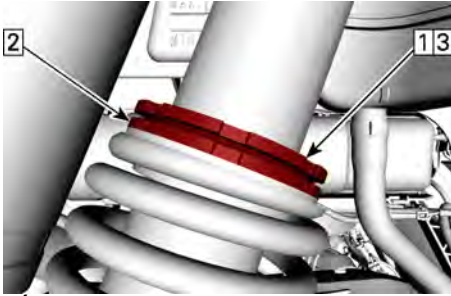
**TÍPICO**

1. Afloje el anillo de bloqueo superior
2. Gire el anillo de ajuste según corresponda
3. Apriete el anillo de bloqueo superior

Ajuste de la superposición del muelle

El punto de superposición de la tasa de compresión dual puede modificarse ajustando la posición de los anillos superpuestos. Diríjase a un distribuidor autorizado de Can-Am.

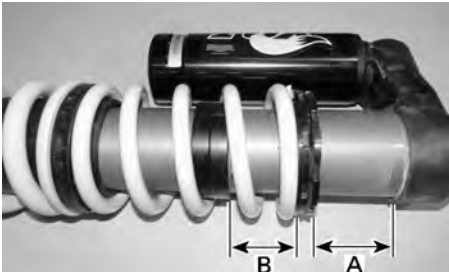
**TÍPICO - AJUSTE DE LA SUPERPOSICIÓN - AMORTIGUADOR TRASERO**

- A. Precarga de muelle
- B. Posición del anillo superpuesto

Amortiguación de compresión a baja velocidad (si está equipada)

La amortiguación de compresión a baja velocidad controla la reacción del amortiguador ante una velocidad de suspensión baja (recorridos de compresión lentos, en la mayoría de los casos durante la conducción a velocidades moderadas).

Acción	Resultado en baches grandes
Incremento de la fuerza de la amortiguación de compresión a baja velocidad	Amortiguación de compresión más dura (compresión baja)
Disminución de la fuerza de la amortiguación de compresión a baja velocidad	Amortiguación de compresión más suave (compresión baja)

Para ajustar la amortiguación de compresión para baja velocidad:

1. Gire el tornillo del regulador en el sentido de las agujas del reloj hasta que se detenga.
2. Gire el tornillo del regulador en sentido contrario al de las agujas del reloj el número de vueltas requerido.

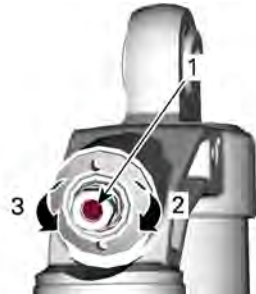
**AMORTIGUACIÓN DE COMPRESIÓN A VELOCIDAD BAJA (UTILICE UN DESTORNILLADOR)**

1. Tornillo de reglaje
2. **Aumenta** la amortiguación de compresión (más dura)
3. **Reduce** la amortiguación de compresión (más blanda)

Amortiguación de compresión a alta velocidad (si está equipada)

La amortiguación de compresión a alta velocidad controla la reacción del amortiguador ante una velocidad de

suspensión alta (recorridos de compresión rápidos, en la mayoría de los casos durante la conducción a velocidades más altas).

Acción	Resultado en baches pequeños
Incremento de la fuerza de la amortiguación de compresión a alta velocidad	Amortiguación de compresión más firme (compresión alta)
Disminución de la fuerza de la amortiguación de compresión a alta velocidad	Amortiguación de compresión más suave (compresión rápida)

Para ajustar la amortiguación de compresión para alta velocidad:

1. Gire la tuerca del regulador en el sentido de las agujas del reloj hasta que se detenga.
2. Gire la tuerca del regulador en sentido contrario al de las agujas del reloj el número de vueltas requerido.



AMORTIGUACIÓN DE COMPRESIÓN DE ALTA VELOCIDAD (UTILICE UNA LLAVE DE 17 MM)

1. Tornillo de reglaje
2. **Aumenta** la amortiguación de compresión (más dura)
3. **Reduce** la amortiguación de compresión (más blanda)

Amortiguación de rebote (si está equipada)

Con un destornillador de punta plana, ajuste la amortiguación de rebote como se indica a continuación:

1. Gire el regulador en el sentido de las agujas del reloj hasta que se detenga.
2. Gire el regulador en sentido antihorario hasta la posición deseada (clics).



1. *Ajustador del rebote*
2. **Aumenta** el rebote (más duro)
3. **Reduce** el rebote (más blando)

Modo de suspensión Smart-Shox

La suspensión SmartShox es un sistema de compresión de control electrónico y de amortiguación de rebotes integrado en cada amortiguador.

Es posible elegir entre tres modos de amortiguación. Estos modos fijan el nivel de amortiguación para que se ajuste a las preferencias del conductor.

Los siguientes modos de Smart-Shox están predeterminados en el vehículo.

Modo Smart-Shox	
CONFORT	Este modo ofrece máxima comodidad. La suspensión se mueve libremente mientras que se controla el movimiento del chasis para evitar tocar el suelo. También mejora los giros y la aceleración
SPORT	Este modo mejora la maniobrabilidad y proporciona confort en línea recta. La suspensión minimiza el movimiento de la carrocería al realizar curvas, acelerar y frenar, a la vez que ofrece una calibración óptima para caminos con baches.
SPORT+	Este modo se centra en el rendimiento. Olvídense de la comodidad. Siempre preparado para afrontar las situaciones más extremas.

Para seleccionar el modo Smart-Shox, proceda como sigue:

Uso del teclado (solo modelo SAS X rs):

1. Presione el botón Suspensión



del teclado para cambiar el modo de suspensión.



2. Compruebe en la pantalla para confirmar el modo de suspensión.
3. Presione de nuevo el botón Suspensión hasta que aparezca el modo correcto.

Uso de los controles del volante:

1. Utilice el control derecho de la dirección para navegar hasta el menú *Ajustes del modo de conducción* en la pantalla táctil.



2. Compruebe en la pantalla táctil el modo seleccionado.
3. Vuelva a presionar el control de la dirección hasta que aparezca el modo correcto.

Uso de la pantalla táctil:

1. Toque el icono **Modo Applet** en la esquina inferior derecha de la pantalla.



2. Seleccione **Ajustes del modo de conducción**.
3. Desplácese hasta el modo de suspensión deseado.

COMBUSTIBLE

REQUISITOS DE COMBUSTIBLE

AVISO

Utilice siempre gasolina nueva. La gasolina se oxida, con la consiguiente pérdida de octanos y de componentes volátiles, y la producción de depósitos gomosos y de barniz que pueden dañar el sistema de combustible.

La mezcla de combustibles con alcohol varía según el país y la región. El vehículo ha sido diseñado para funcionar con los combustibles recomendados; sin embargo, se debe tener en cuenta lo siguiente:

- No se recomienda el uso de combustible con un porcentaje de alcohol superior al que especifican las reglamentaciones gubernamentales, y su uso puede dar lugar a los siguientes problemas de los componentes del sistema de combustible:
 - Dificultades de arranque y de conducción.
 - Deterioro de las piezas de goma o de plástico.
 - Corrosión de las piezas metálicas.
 - Daño de las piezas internas del motor.
- Compruebe con frecuencia la posible presencia de fugas de combustible y otras anomalías en el sistema de combustible si cree que el contenido de alcohol en la gasolina es superior al indicado en la normativa gubernamental actual.
- Los combustibles mezclados con alcohol atraen y retienen la humedad. Esto puede dar lugar a la separación de fases del combustible y causar problemas de rendimiento del motor o dañar el motor.

Combustible recomendado

Use gasolina premium sin plomo con un octanaje de 91 AKI (R+M)/2 o de 95 RON.

Utilice gasolina sin plomo con un 10 % de etanol COMO MÁXIMO.



AVISO

No experimente nunca con otros combustibles. El uso de un combustible inapropiado puede causar daños en el sistema de combustible y el motor.

AVISO

NO utilice combustible de bombas de combustible E85.

La normativa de la EPA de los EE. UU. prohíbe el uso de combustible con la identificación E15.

PROCEDIMIENTO DE REPOSTAJE DEL VEHÍCULO

⚠ ATENCIÓN

- El combustible es inflamable y puede explotar en determinadas condiciones.
- No utilice nunca una llama para comprobar el nivel de combustible.
- No fume nunca y evite llamas o chispas en las proximidades.
- Trabaje siempre en un áreas bien ventiladas.
- El vehículo debe estar en una superficie llana para llevar a cabo el abastecimiento de combustible.

1. Coloque el vehículo sobre una superficie plana.
2. Pare el motor.

⚠ ATENCIÓN

Pare siempre el motor antes de repostar.

3. Pida al conductor y al pasajero que salgan del vehículo.

⚠ ATENCIÓN

No permita que nadie permanezca en el vehículo durante el repostaje. En caso de incendio o explosión durante el repostaje, los ocupantes podrían tener dificultades para abandonar la zona con rapidez.

4. Abra la cubierta del tapón del depósito de combustible.

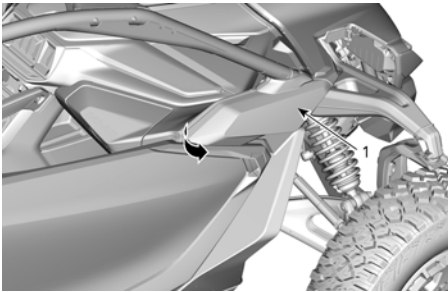

1. Cubierta del tapón del depósito de combustible

5. Desenrosque lentamente el tapón del depósito de combustible en sentido contrario a las agujas del reloj para retirarlo.

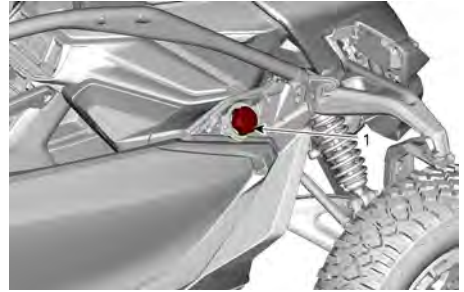

1. Tapón del depósito de combustible

⚠ ATENCIÓN

Si percibe una diferencia de presión (se oye un silbido al aflojar el tapón del depósito de combustible), pida que inspeccionen y, si es preciso, que reparen el vehículo antes de utilizarlo.

6. Introduzca el surtidor en el cuello de llenado.
7. Vierta el combustible lentamente para que el aire pueda salir del depósito y evitar el reflujo de combustible. Procure no derramar combustible.
8. Deje de repostar cuando el combustible alcance la parte inferior del cuello de llenado. **No llene excesivamente.**

⚠ ATENCIÓN

Nunca llene el depósito de combustible completamente antes de llevar el vehículo a una zona en la que haga calor. Con el aumento de la temperatura, se incrementa el volumen del combustible y este puede desbordarse.

9. Apriete al máximo el tapón del depósito de combustible hacia la derecha hasta que se escuche un clic.
10. Cierre la cubierta del tapón del depósito de combustible.



ATENCIÓN

Nunca utilice la boquilla de la bomba de combustible para cerrar la tapa del depósito de combustible.

Limpie siempre las salpicaduras de combustible del vehículo.

PERÍODO DE RODAJE

Funcionamiento durante el período de rodaje

El vehículo precisa un período de rodaje de 10 horas o 300 km (200 millas).

Motor

Durante el período de rodaje:

- Evite la aceleración sostenida.
- Evite velocidades altas prolongadas
- Evite el sobrecalentamiento del motor.

No obstante, breves impulsos de aceleración y variaciones de la velocidad contribuyen a obtener beneficios óptimos del rodaje.

Frenos

ATENCIÓN

Los frenos nuevos no funcionarán con la máxima eficacia hasta que haya transcurrido el período de rodaje. Quizá el rendimiento de los frenos se vea reducido, por lo que deberá observar una precaución añadida.

Aplique una fuerza de frenado moderada las primeras 40 a 50 veces que frene.

PROCEDIMIENTOS BÁSICOS

Al leer esta Guía del usuario, recuerde lo siguiente:



ADVERTENCIA

Indica un peligro potencial que, si no se evita, podría causar lesiones graves o incluso la muerte.

ARRANCANDO EL MOTOR

⚠ ATENCIÓN

Después de arrancar el vehículo, cuando el motor no está a temperatura de funcionamiento, el vehículo puede moverse ligeramente al seleccionar la posición D o R.

Para evitar que el vehículo se mueva sin supervisión, active siempre la función ESTACIONAR antes de salir del vehículo con el motor en marcha.

1. Coloque la llave D.E.S.S. en el anclaje D.E.S.S.
2. Pise el pedal del freno.
3. Pulse el botón de arranque del motor (start) y manténgalo pulsado hasta que se ponga en marcha el motor.

NOTA:

No pise el pedal del acelerador. Si pisa el pedal del acelerador más allá de un 20% de su recorrido, el motor no arrancará.

4. Suelte el botón de arranque del motor inmediatamente cuando se haya puesto en marcha el motor.

AVISO

Si el motor no arranca en unos segundos, no mantenga el botón de arranque del motor pulsado más de 10 segundos. Consulte la sección **SOLUCIÓN DE PROBLEMAS**.

5. Antes de arrancar, espere aproximadamente 10 segundos para que el aceite del motor fluya a través del motor y el turbo.

ACTIVACIÓN DEL SISTEMA ELÉCTRICO

1. Pulse y suelte el botón START durante menos de medio segundo; el sistema eléctrico se activará (ON):
 - Durante 20 segundos, **sin** arrancar ningún equipo, si la llave D.E.S.S. **NO** se ha colocado en el anclaje D.E.S.S.
 - Durante 10 minutos, arrancando el equipo, si la llave D.E.S.S. se ha colocado en el anclaje D.E.S.S. El sistema eléctrico se apagará 20 segundos después de extraer la llave D.E.S.S.

AVISO

Si se activa repetidamente el sistema eléctrico o si se usa equipo eléctrico, la batería se descargará y quizá no le sea posible arrancar el motor.

ACTIVACIÓN DE LA PANTALLA TÁCTIL (Modo Accesorios)

El modo accesorios es una función que permite mantener la pantalla táctil encendida mientras el vehículo está apagado.

Esta función puede utilizarse con el sistema de sonido del vehículo (accesorio disponible por separado).

Para activarlo, apague el vehículo, pero asegúrese de que la tecla DESS está en su puesto antes de apagar por completo del vehículo.

Al apagar por completo el vehículo estando la tecla DESS está en su puesto, aparece una notificación en la pantalla táctil después de un breve retardo (alrededor de 4 segundos).

La notificación le pide que utilice la pantalla táctil para mantenerla activada.



La pantalla táctil se mantiene ENCENDIDA durante una hora después de la última interacción con la pantalla táctil o hasta que el nivel de la batería baje a 11.8 V.

En cualquier momento, puede cerrar en forma manual la pantalla táctil con el botón de encendido de la barra de estado y responder la pregunta.



USO DE LA PALANCA DE CAMBIOS

1. Aplique los frenos (el vehículo debe estar completamente parado).
2. Jale hacia atrás la palanca de cambios para seleccionar la posición D (avance) o empuje hacia delante la palanca de cambios para seleccionar la posición R (reversa).
3. Deje de accionar los frenos.

AVISO

Siempre que se disponga a cambiar de marcha, detenga el vehículo por completo y aplique los frenos antes de realizar el cambio. Si no lo hace, puede dañar la caja de cambios.

ELECCIÓN DE LA MARCHA CORRECTA (BAJA O LARGA)

Marcha larga

La gama de marchas largas es la que se utiliza por defecto.

Marcha baja

La gama de marchas baja debe utilizarse siempre que haya que realizar:

- Tracción o recuperación
- Al empujar
- Cuando se transporta una carga
- En aplicaciones 4x4
- En hoyos con barro
- En hoyos con agua
- Cruce de obstáculos
- Al subir al remolque
- Al subir pendientes

PARADA DEL MOTOR Y APARCAMIENTO DEL VEHÍCULO

ATENCIÓN

Evite aparcar en pendientes, ya que el vehículo podría salir rodando.

ATENCIÓN

Coloque siempre la palanca de cambios en posición P (aparcamiento) al detener o aparcar el vehículo para evitar que salga rodando.

ATENCIÓN

Evite aparcar en lugares en que las piezas calientes podrían iniciar un incendio.

durante 1 o 2 minutos para que el sistema de turbo se enfríe.

1. Cuando se detenga o aparque, ponga siempre el vehículo en ESTACIONAR.

Esto es especialmente importante cuando se aparca en pendiente. Cuando se trate de grandes inclinaciones o si el vehículo está cargado, las ruedas deberán bloquearse con piedras o ladrillos.

2. Seleccione el terreno más llano posible para aparcar el vehículo.
3. Suelte el pedal del acelerador y use los frenos para detener el vehículo completamente.
4. Presione el botón de ESTACIONAR.
5. Presione el botón de arranque/parada para detener el motor.
6. Retire la llave D. E. S. S. de su anclaje.
7. Bloquee las ruedas con piedras o ladrillos si debe aparcar en una pendiente pronunciada o si el vehículo lleva carga.
8. Antes de parar el motor y aparcar el vehículo después de un trayecto intenso, deje el vehículo al ralentí

PROCEDIMIENTOS ESPECIALES

ACTIVACIÓN DEL PUNTO MUERTO PERMANENTE o DEL PUNTO MUERTO MECÁNICO

El punto muerto PERMANENTE y el punto muerto MECÁNICO son diferentes del punto muerto NORMAL (botón N).

Punto muerto NORMAL:

Esta función se selecciona presionando el botón "N".

El vehículo vuelve a la posición ESTACIONAR cuando se apague el motor.

El icono **N** aparece en la pantalla digital cuando la transmisión está en punto muerto.

Punto muerto PERMANENTE:

Este punto muerto se selecciona presionando el botón "N" cerca de la palanca de cambios durante al menos 5 segundos.

En la pantalla digital aparece el mensaje "Punto muerto permanente".

El vehículo permanece en punto muerto después de apagar el motor.

El punto muerto permanente debe utilizarse para remolcar el vehículo.

Punto muerto MECÁNICO:

Este punto muerto se pone manualmente mediante el siguiente procedimiento.

El punto muerto mecánico debe utilizarse cuando la batería está descargada sin posibilidad de activar el sistema eléctrico mediante un arranque en puente o instalando un cargador de batería (consulte *Batería descargada*) o cuando se produce un problema con el actuador de cambio.

Activación del Punto muerto permanente

1. Mantenga presionado el botón PUNTO MUERTO durante al menos 5 segundos.

2. En la pantalla digital aparece el mensaje "Punto muerto permanente".
3. APAGUE el motor.

Activación del punto muerto mecánico

1. Seleccione un terreno que sea lo más llano posible cerca del vehículo.
2. Pida a alguien que pise y mantenga pisado el pedal del freno durante todo el procedimiento.

Si no es posible, bloquee las ruedas para evitar cualquier movimiento inesperado del vehículo utilizando piedras, trozos de madera u otros objetos adecuados.

3. Desde la parte trasera del vehículo, retire el tapón de acceso a la palanca de cambios de la transmisión.

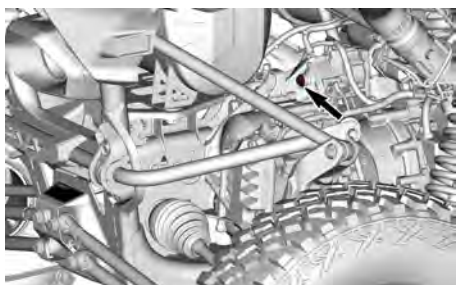

4. Inserte la llave Torx T30 (que se encuentra en el kit de herramientas del vehículo) en el extremo del eje de la palanca de cambios de la transmisión a través del orificio de acceso.

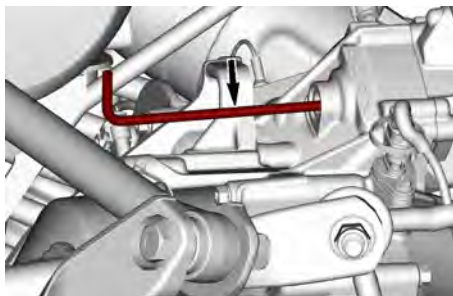

5. Gire la llave Torx T30 hacia el lado del conductor (a la izquierda del vehículo) hasta que se detenga.

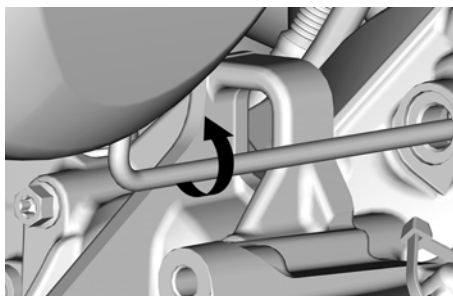

6. Comience a girar en la otra dirección durante aproximadamente siete vueltas y cuarto.

Preste atención durante este paso, se oirá un ligero "clic" al llegar a la posición del punto muerto.

7. Aléjese del vehículo y compruebe si se puede mover soltando el freno o intentando balancear el vehículo.

En caso afirmativo, continúe con el procedimiento.

En caso negativo, repita el procedimiento.

8. Retire la llave Torx T30.
9. Instale el tapón de acceso a la palanca de cambios de la transmisión.
10. Dirijase a un distribuidor autorizado de Can-Am Off-road tan pronto como sea posible.

MODO DE PROTECCIÓN

El Modo de protección se activa automáticamente para restringir la potencia del motor, pero le permite continuar la marcha en caso de avería de algún componente o en determinadas condiciones.

Este modo suele producirse por sobrecalentamiento del motor, bajo nivel de aceite del motor, bajo voltaje de la batería u otras averías eléctricas o de los sensores.

Cuando se activa el Modo de protección, se enciende el icono "Comprobar el motor"  y aparece el mensaje "MODO DE PROTECCIÓN" en la pantalla digital.

En una situación de MODO DE PROTECCIÓN, el número de RPM queda limitado y, por lo tanto, también la velocidad del vehículo.

En caso de que el vehículo entre en el modo de PROTECCIÓN, haga transportar el vehículo lo antes posible a su concesionario autorizado Can-Am off-road.

Si utiliza el vehículo después de que se muestre el mensaje MODO DE PROTECCIÓN, evite realizar maniobras bruscas y diríjase inmediatamente al distribuidor autorizado de Can-Am Off-road más cercano para que pase por el servicio técnico antes de volver a conducirlo.

SOBRECALENTAMIENTO DEL MOTOR TRAS CRUZAR AGUAS PROFUNDAS O BARRO

Si el motor se sobrecalienta después de cruzar aguas profundas o barro, haga lo siguiente:

1. Apague el motor lo antes posible.

2. Compruebe que los ventiladores de refrigeración delanteros no estén obstruidos ni dañados.
3. Luego, compruebe los fusibles de los ventiladores de refrigeración. Si están fundidos, reemplácelos por fusibles que tengan el mismo valor nominal.

AVISO

No utilice un fusible de mayor capacidad, ya que esto podría provocar serios daños.

BATERÍA AGOTADA

Si la batería está agotada o demasiado débil para arrancar el motor, puede arrancarse haciendo un puente.

⚠ ATENCIÓN

Conecte los cables puente tal como se especifica en el procedimiento de puesta en marcha de emergencia.

1. Estacione el vehículo de asistencia junto a la parte delantera de su vehículo.
2. Abra la tapa del compartimento de fusibles situado en el centro del salpicadero.
3. Retire la tapa del borne positivo y limpie la corrosión de los bornes de la batería antes de conectar los cables de arranque.

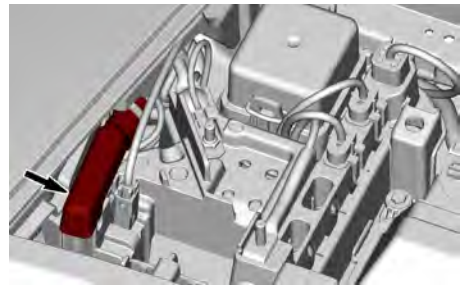

4. Empiece conectando un extremo del cable de puente ROJO al polo

positivo (+) de la batería descargada.

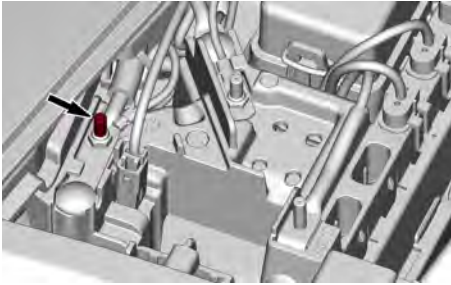

5. A continuación, conecte el otro extremo del cable de puente ROJO al polo positivo (+) de la batería del vehículo de asistencia.
6. Conecte un extremo del cable de puente NEGRO al polo negativo (-) de la batería descargada.

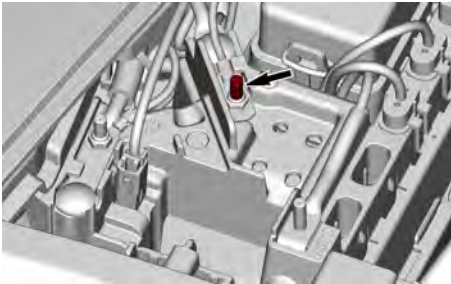

7. Conecte el otro extremo del cable de puente NEGRO al polo negativo (-) de la batería del vehículo de asistencia.
8. Arranque el vehículo de asistencia y déjelo funcionando en ralentí.
9. Arranque su vehículo de la forma habitual. Si el motor no arranca, espere unos minutos antes de repetir el intento para proteger el motor de arranque y la batería de refuerzo.

NOTA:

Si aun así no arranca, es posible que haya algún problema con el sistema de arranque. Haga transportar el vehículo (véase *Transporte del vehículo*) y repararlo en un concesionario Cam-Am Off-Road autorizado.

10. Una vez arrancado el vehículo, deje que ambos vehículos funcionen en ralentí durante unos minutos antes de desconectar los cables de puente.
11. Retire los cables de puente en el orden inverso al de su conexión.

NOTA:

Si el motor se para poco después del arranque o cuando se desconectan los cables puente, puede que haya un problema con el sistema de carga. Haga transportar el vehículo (véase *Transporte del vehículo*) y repararlo en un concesionario Cam-Am Off-Road autorizado.

12. Recargue completamente la batería con un cargador de baterías (consulte los *Procedimientos de mantenimiento*) o hágala recargar en una estación de servicio cualificada lo antes posible.

Tras recargar la batería, diríjase a un concesionario autorizado de Can-Am Off-Road para que revisen el vehículo.

VEHÍCULO VOLCADO

Las maniobras bruscas, los giros cerrados, los desplazamientos en transversal por laderas y los accidentes pueden dar lugar a situaciones de vuelco.

En caso de que vuelque el vehículo, será necesario que lo transporten a un distribuidor autorizado de Can-Am Off-Road para que lo inspeccionen lo antes posible. **¡NO ARRANQUE NUNCA EL MOTOR!**

Los puntos que se deben comprobar, incluyen pero no se limitan a:

- Todos los niveles de líquidos
- Caja del filtro de aire y filtro de aire para la contaminación
- Cinturones de seguridad, incluyendo los retractores, las hebillas y

pestañas de bloqueo de deslizamiento

- La jaula y sus puntos de sujeción
- Sistema de dirección
- La suspensión y sus puntos de sujeción

VEHÍCULO SUMERGIDO

En caso de que se sumerja el vehículo, será necesario que lo transporten a un distribuidor autorizado de Can-Am Off-road lo antes posible.

AVISO

En este caso, no intente arrancar, ya que la inmersión del vehículo puede provocar serios daños en el motor si no se sigue un procedimiento de arranque adecuado.

TRANSPORTE DEL VEHÍCULO

Cuando se ponga en contacto con el servicio de transporte, pregunte si tienen un remolque de suelo plano, con rampa de carga o una rampa mecánica para elevar el vehículo con seguridad, y correas de sujeción. Asegúrese de que el transporte del vehículo se lleva a cabo correctamente, como se indica en esta sección.

AVISO

No remolque este vehículo sin poner el punto muerto **PERMANENTE** o el punto muerto **MECÁNICO** - el remolque puede dañar seriamente el sistema de transmisión del vehículo.

AVISO

No utilice cadenas para asegurar el vehículo; podrían dañar los componentes de plástico o el acabado de la chapa.

⚠ ATENCIÓN

Para evitar lesiones graves, la muerte o daños importantes a los componentes.

- No utilice nunca la cuerda/el cable del cabrestante para sujetar el vehículo durante el transporte.
- No conduzca nunca con la cuerda/el cable del cabrestante enganchado a una carga o a otro vehículo.
- Utilice el cabestrante exclusivamente cuando el vehículo esté atascado (nieve, barro, etc.).
- Consulte siempre las instrucciones del fabricante del cabestrante antes de tirar de cargas.

⚠ ATENCIÓN

Asegúrese de que todos los accesorios, carga y objetos sueltos dentro del vehículo estén fijados correctamente o quítelos para prevenir que se caigan a la carretera y creen un peligro para los vehículos que le sigan.

⚠ ATENCIÓN

Transporte siempre el vehículo mirando hacia adelante para evitar dañar el parabrisas y otros componentes. Los componentes pueden desprenderse durante el transporte.

⚠ ATENCIÓN

Antes de intentar montar el vehículo en una plataforma o un remolque, asegúrese de respetar las siguientes precauciones de seguridad.

Precauciones de seguridad	
Transporte de equipo	El elemento de transporte (plataforma o remolque) debe tener las dimensiones adecuadas y la capacidad de transportar con seguridad el vehículo.
Remolcado del vehículo.	No exceda la capacidad de remolcado y las especificaciones del vehículo. Asegúrese de que el remolque o la plataforma está correctamente sujeto al enganche del vehículo de remolcado.
Visibilidad	Asegúrese de tener una buena visibilidad durante toda la maniobra.
Terreno	El vehículo de remolcado y el remolque debe estar en una superficie nivelada. Utilice calzos de rueda en el remolque y en el vehículo de remolcado para evitar cualquier movimiento.
Rampas	Utilice rampas adecuadas y sujételas al remolque o la plataforma. Evite las rampas con mucha pendiente.
Transeúntes	Asegúrese siempre de que los transeúntes no estén cerca del vehículo o del equipo de remolcado mientras se sube.
Accesorios y carga	Asegúrese de que todos los accesorios, la carga y los objetos sueltos dentro del vehículo estén fijados correctamente o quítelos para prevenir que se caigan a la carretera y creen un peligro para los vehículos que le sigan.

Uso de la potencia del vehículo para subir al equipo de remolcado

Cuando el vehículo puede subir de manera autónoma, proceda del siguiente modo:

1. Lleve equipo de protección.
2. Abróchese el cinturón de seguridad.
3. Utilice la marcha baja y el modo 4WD.
4. Al conducir, permanezca sentado en todo momento.
5. Asegúrese de que se alinea correctamente sobre los raíles o la plataforma.
6. Empiece desde una distancia suficiente desde el remolque para alinear el vehículo en línea recta con las rampas. Nunca intente girar mientras se acerca a la rampa. Es posible que las ruedas traseras no estén alineadas una vez acceda a la rampa y el vehículo puede caerse.
7. Ascienda lentamente con las ruedas delanteras a la rampa para verificar la alineación.
8. Retroceda el vehículo, verifique que la rampas siguen siendo

seguras y avance a una velocidad adecuada.

9. Conduzca con cuidado el vehículo sobre la plataforma o remolque. Utilice una velocidad suficiente para subir sin patinar las ruedas o acelerar bruscamente. Evite acelerar mientras se encuentra sobre las rampas para evitar el movimiento de estas.
10. Si el remolque está inclinado hacia la parte delantera, deje rodar el vehículo sin acelerarlo.
11. Después de subir el vehículo, active la función ESTACIONAR y pare el motor.

⚠ ATENCIÓN

Si el vehículo no se puede mover por sí mismo, o en el caso de riesgo de rebasamiento o si alguna condición peligrosa impide el embarque por sus propios medios, utilice un cabrestante.

Uso de cabestrante para arrastrar un vehículo a un equipo de remolcado

Cuando el vehículo no puede subir

de manera autónoma, proceda del siguiente modo:

⚠ ATENCIÓN

Haga que le ayuden. Una persona debe estar en el vehículo para poder acceder a la dirección del vehículo, los frenos y el interruptor del cabrestante, mientras que la otra persona controla el entorno y la seguridad de la maniobra.

⚠ ATENCIÓN

Asegúrese de que el gancho del cabrestante se puede fijar con seguridad a un punto de anclaje adecuado. Utilice un aparejo adecuado.

NOTA:

Si el vehículo se puede arrancar con seguridad, deje el motor a ralentí durante el arrastre con el cabrestante para evitar agotar la batería.

1. Elija una de las siguientes opciones:
 1. Arranque el motor y seleccione el punto muerto (N).
 2. Si no se puede arrancar el motor, utilice el punto muerto PERMANENTE.
 3. Si no es posible alimentar (o reforzar) el sistema eléctrico o si el actuador de cambio está averiado, utilice el punto muerto MECÁNICO.
2. Si el vehículo está equipado con un cabrestante, utilícelo para mover el vehículo hasta colocarlo en la plataforma.
3. Si el vehículo no está equipado con cabrestante:
 1. Fije una correa al gancho de recuperación delantero.
 2. Fije la correa al cable del cabrestante del equipo de remolque.

3. Cargue el vehículo en el equipo de remolque.
4. Una vez cargado, seleccione la posición de ESTACIONAR y asegure el vehículo.

Cómo asegurar el vehículo para su transporte

⚠ ATENCIÓN

Para evitar lesiones graves, la muerte o daños graves a los componentes.

- No utilice nunca la cuerda/el cable del cabestrante para sujetar el vehículo durante el transporte.
- No conduzca nunca con la cuerda/el cable del cabestrante enganchado a una carga o a otro vehículo.
- Utilice el cabestrante exclusivamente cuando el vehículo esté atascado (nieve, barro, etc.).
- Consulte siempre las instrucciones del fabricante del cabestrante antes de jalar cargas.

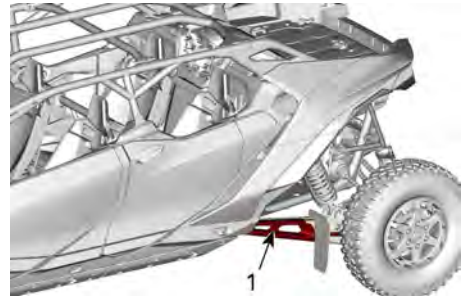

1. Brazo de arrastre

Asegure la parte delantera del vehículo en ambos lados utilizando una correa a través del triángulo en el brazo oscilante inferior tan cerca de la rueda como sea posible.



4. Asegúrese de que tanto las ruedas delanteras como las traseras están bien sujetas al remolque.

Cómo retirar el vehículo del remolque

⚠ ATENCIÓN

El vehículo puede haberse movido durante el transporte. Asegúrese de que el vehículo está correctamente alineado con las rampas antes de continuar.

1. Asegúrese de que la función ESTACIONAR esté seleccionada (si es posible).
2. Extraiga la llave D.E.S.S. del anclaje D.E.S.S.
3. Sujete el vehículo con abrazaderas para neumáticos de UTV para que la suspensión del vehículo no se mueva durante el transporte.

Si no es posible, asegure la parte trasera del vehículo en ambos lados utilizando una correa alrededor del brazo oscilante tan cerca de la rueda como sea posible.

 **ATENCIÓN**

La visibilidad será muy reducida al retroceder desde el remolque. Haga que le ayude un asistente para asegurarse de la alineación correcta y la seguridad del entorno.

ELEVACIÓN Y SOPORTE DEL VEHÍCULO

Parte delantera del vehículo

1. Sitúe el vehículo en una superficie plana no resbaladiza.
2. Bloquee correctamente las ruedas traseras para evitar movimientos inesperados del vehículo.
3. Coloque un gato hidráulico debajo de la parte delantera del soporte del diferencial.

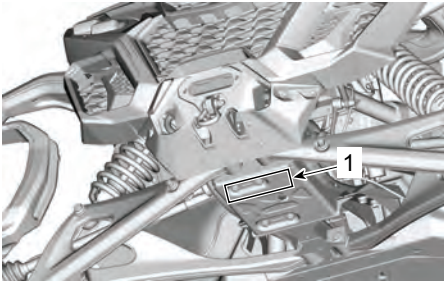

1. Zona de elevación delantera

4. Eleve la parte delantera del vehículo e instale un soporte para gato a cada lado, bajo el bastidor, como se muestra a continuación.

AVISO

Asegúrese de alinear los soportes del gato con el bastidor tubular bajo la placa de protección de bajos.

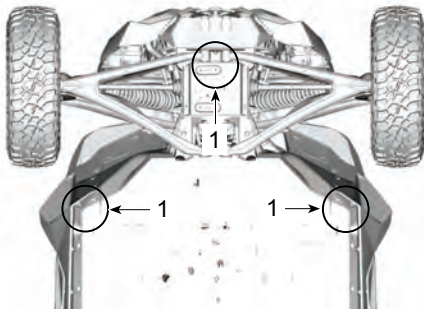

POSICIONES DE APOYO DE LOS GATOS DELANTEROS

1. Posiciones delanteras para colocar los apoyos de los gatos

5. Reduzca la elevación con el gato hidráulico y asegúrese de que el vehículo está apoyado con seguridad en ambos soportes para gato.

Parte trasera del vehículo

1. Sitúe el vehículo en una superficie plana no resbaladiza.
2. Bloquee correctamente las ruedas delanteras para evitar movimientos inesperados del vehículo.
3. Instale un gato hidráulico debajo de la placa trasera utilizando un trozo de madera. El trozo de madera debe ser lo suficientemente largo como para soportar ambos puntos de elevación.

AVISO

Nunca instale el gato hidráulico directamente debajo de la sección central de la placa trasera sin utilizar un trozo de madera.

La sección central de la placa trasera puede doblarse si no se coloca correctamente el gato. Se producirán daños irreparables en el bastidor.

Si no se utiliza el trozo de madera, hay que instalar 2 gatos para elevar el vehículo correctamente.

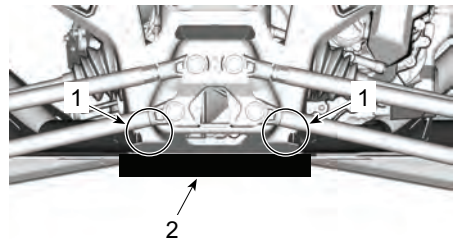

POSICIÓN DEL GATO HIDRÁULICO TRASERO

1. Puntos de elevación traseros
2. Pieza de madera

4. Eleve la parte trasera del vehículo e instale un soporte para gato a

cada lado, bajo el bastidor, como se muestra a continuación.

AVISO

Asegúrese de alinear los soportes del gato con el bastidor tubular bajo la placa de protección de bajos.

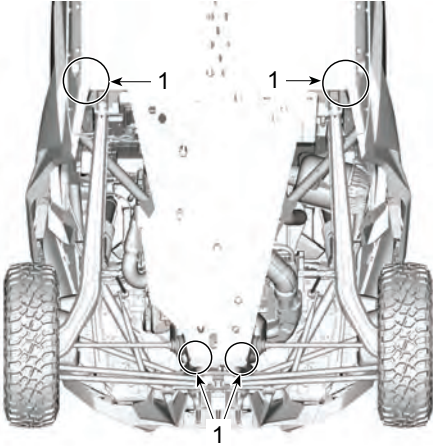

POSICIONES DE APOYO DE LOS GATOS TRASEROS

1. Posiciones de apoyo de los gatos traseros
5. Reduzca la elevación del vehículo y asegúrese de que está apoyado con seguridad en todos los soportes para gato.

MANTENIMIENTO

PROGRAMA DE MANTENIMIENTO

El mantenimiento es muy importante para mantener el vehículo en condición de uso segura. El vehículo se debe someter a las revisiones necesarias según el programa de mantenimiento.

El mantenimiento adecuado es responsabilidad de su dueño. Puede denegarse una reclamación de garantía si, entre otras cosas, el propietario o conductor ha causado el problema debido a un uso o mantenimiento inadecuados.

Realice comprobaciones periódicas y siga el programa de mantenimiento. El **programa de mantenimiento no supone exención alguna de la inspección previa al uso.**

ATENCIÓN

Si no se siguen el programa y los procedimientos de mantenimiento, el uso del vehículo podría no resultar seguro.

Normativa EPA - Vehículos canadienses y estadounidenses

Un taller o persona de reparaciones elegido por el propietario puede hacer **tareas de mantenimiento** sustitución o reparación de dispositivos y sistemas de control de emisiones. Estas instrucciones no requieren ningún componente ni servicio por parte de BRP ni de un distribuidor autorizado de Can-Am Off-road.

Aunque los distribuidores autorizados de Can-Am Off-road tienen conocimiento técnico en profundidad y las herramientas para hacer tareas de servicio su vehículo, la garantía relacionada con las emisiones no están condicionadas al uso de un distribuidor autorizado de Can-Am Off-road ni a ningún otro establecimiento con el que BRP tenga una relación comercial.

El mantenimiento adecuado es responsabilidad de su dueño. Puede denegarse una reclamación de garantía si, entre otras cosas, el propietario o conductor ha causado el problema debido a un uso o mantenimiento inadecuados.

Para las reclamaciones por garantía relacionadas con emisiones, BRP limita el diagnóstico y la reparación de las piezas relacionadas con emisiones a los distribuidores autorizados de Can-Am Off-road. Para obtener más información, consulte la *Garantía relacionada con las emisiones de la EPA de los EE. UU.* contenida en el apartado de *Garantía*.

Deben respetarse las instrucciones acerca de los requisitos de combustible indicadas en el apartado de este manual dedicado al combustible. A pesar de que se puede acceder fácilmente a gasolinas que contienen más de un 10 % de etanol en volumen, la EPA de E.E. U.U. ha prohibido el uso de gasolina con más de un 10 % de etanol en volumen en lo que respecta a este vehículo. El uso de gasolina con más de un 10 % de etanol en volumen puede dañar el sistema de control de emisiones de este motor.

Pautas para el mantenimiento del filtro de aire

La periodicidad del mantenimiento del filtro de aire debe ajustarse a las condiciones de la conducción.

La frecuencia de mantenimiento del filtro de aire se tiene que aumentar cuando se conduzca en nieve, suciedad, grava o condiciones similares que tengan una gran dispersión de polvo o partículas.

Si se conduce en grupo en estas condiciones, será necesario aumentar la frecuencia de mantenimiento del filtro de aire.

NOTA:

Hay disponibles para dichas condiciones filtros y prefiltros de accesorio. Póngase en contacto con un concesionario autorizado de Can-Am Off-road para obtener más detalles.

Mantenimiento en profundidad

Si su vehículo se utilizan las siguientes condiciones, consulte el apartado *Mantenimiento en profundidad* del programa de mantenimiento.

- Conducción por dunas de arena
- Conducción a altas velocidades durante periodos de tiempo prolongados.
- Transporte frecuente de cargas a más del 75% de la capacidad máxima.
 - El aumento de carga de trabajo aplicado al sistema de transmisión acelera la vida de los diferenciales, la caja de cambios/transmisión y el aceite del motor. Esto reduce la longevidad de los componentes internos si no se sustituyen más frecuentemente.

Condición en frío extremo

Los vehículos que se conduzcan a una temperatura ambiente de -25 °C (-13 °F) e inferiores necesitan aumentar el programa de servicio y mantenimiento.

Todo motor a combustión operado a esta baja temperatura ambiente recogerá una cantidad mayor de condensación en cada arranque/calentamiento.

Ya que el motor no alcanza su temperatura de funcionamiento durante largos periodos de tiempo, el aceite comienza a diluirse mucho con con residuos de agua y gas (más contenido de agua).

El motor tiene que alcanzar la temperatura de funcionamiento para poder evaporar el condensado del aceite.

Si el uso diario (ciclo de conducción de trabajo o de recreo) es similar a los mencionados a continuación, BRP recomienda claramente cambiar el aceite al menos una vez al mes.

Parámetros de aumento en el programa de servicio mantenimiento:

- Motor que no alcanza la temperatura de funcionamiento adecuada durante el uso diario normal
- Múltiples arranques y paradas sin alcanzar la temperatura de funcionamiento
- Cortos periodos en punto muerto

- Ciclo de conducción a bajas revoluciones por minuto en distancias cortas sin alcanzar la temperatura de funcionamiento.

NOTA:

BRP recomienda encarecidamente la instalación de un calentador de bloque para ayudar a calentar los líquidos. Esto también ayudará a prolongar la vida del aceite.

Barrizales hondos / agua

Este tipo de uso requiere un mantenimiento e inspecciones más frecuentes para evitar la acumulación de residuos en los componentes mecánicos.

Si circula por barro profundo o agua, realice la siguiente lista de *Cuidado posterior a la operación en entornos de barrizales hondos/agua*.

Mantenimiento después de cada uso en un entorno de barrizales hondos/agua

- Lave el vehículo y todos sus componentes con agua dulce.
- Inspeccione y limpie el filtro de aire del motor y el alojamiento del filtro de aire del motor.
- Limpie los radiadores y el intercooler.
- Inspeccione visualmente si hay acumulaciones de agua en las mangueras de aireación (depósito de combustible, caja de cambios, diferencial delantero y transmisión final trasera). Si hay agua, lleve el vehículo a su distribuidor autorizado de Can-Am off-road más cercano, para la inspección y reparación de los principales componentes relacionados con las ventilaciones.
- Limpie con cuidado los amortiguadores delantero y trasero para evitar que los retenes se deterioren por el polvo y la suciedad.
- Limpie los fuelles del eje de transmisión y los yugos o fuelles del eje propulsor.

Programa de mantenimiento

No olvide realizar el mantenimiento adecuado en los momentos recomendados, como se indica en las tablas.

Los intervalos de la tabla de mantenimiento se basan en 3 factores:

- Años naturales
- Horas del vehículo
- Lectura del cuentakilómetros

Tenga en cuenta el que se produzca primero para determinar el umbral de mantenimiento.

Sus hábitos de conducción también determinan el factor que debe seguir. Por ejemplo:

- Alguien que utiliza el vehículo en fines de semana alternos para conducir por caminos con los amigos es más probable que siga la **lectura del cuentakilómetros** para determinar el intervalo de mantenimiento.
- Alguien que utiliza el vehículo pocas veces al año o solo en algunas ocasiones (caza, camping, etc.) es más probable que siga los **años naturales** para determinar el intervalo.

- Alguien que utiliza el vehículo de forma diaria o semanal durante largos periodos de tiempo (agricultores, trabajadores) es más probable que siga las **horas del vehículo** para establecer el intervalo de mantenimiento.

IMPORTANTE: Las siguientes tablas muestran la aplicación de mantenimiento adecuada durante los 3 primeros años. Para años posteriores, repita el mismo patrón alternativamente.

Resumen del mantenimiento habitual			
Años naturales	Horas del vehículo	Cuentakilómetros	Tareas normales
1	100	3000 km (1900 mi)	A
2	200	6000 km (3700 mi)	A / B
3	300	9000 km (5600 mi)	A

Resumen del mantenimiento para tareas pesadas			
Años naturales	Horas del vehículo	Cuentakilómetros	Tareas pesadas y Aguas/ Barrizales hondos
0.5	50	1500 km (900 mi)	A+
1	100	3000 km (1900 mi)	A+ / A
1.5	150	4500 km (2800 mi)	A+
2	200	6000 km (3700 mi)	A+ / A / B
2.5	250	7500 km (4700 mi)	A+
3	300	9000 km (5600 mi)	A+ / A

TAREAS NORMALES	A	B
A = Ajustar C = Limpiar I = Inspeccionar L = Lubricar R = Reemplazar T = Par de apriete	Cada año, ó a las 100 horas ó a los 3000 km (1900 mi).	Cada 2 años, ó a las 200 horas ó a los 6000 km (3700 mi).
Suministro de aire y combustible		
Filtro de aire del motor	I, C o R	
Componentes de suministro de aire y función (caja del filtro de aire, cuerpo del acelerador, conductos, abrazaderas)*	I, C	
Funcionalidad y elementos que componen el sistema del combustible (tapa del depósito de combustible, depósito de combustible, mangueras, abrazaderas, fugas)*		I
Presión de bomba de combustible		I
Carrocería y chasis		
Sujeciones de la jaula	T	
Retractoros de los cinturones de seguridad, hebillas y bloqueo de deslizamiento	I, C	
Motor y refrigeración		
Aceite del motor y filtro	R	
Componentes de refrigeración del motor (gravidad específica del refrigerante, nivel de refrigerante, estado de las mangueras, abrazaderas, fugas)*	I, C, A	
Refrigerante	R Cada 5 años o 12000 km (7500 mi)	
Bujías (independientemente del tiempo calendario)		R
Radiadores	C	
Retenes y juntas del motor	I	
Escape y emisiones		
Filtro del respiradero del depósito de combustible (excepto modelos EVAP)	R	
Prefiltro de ventilación del cartucho (modelos EVAP)		R
Componentes del escape (estado de juntas, manguitos y silenciador, fugas)*	I	

TAREAS NORMALES	A	B
A = Ajustar C = Limpiar I = Inspeccionar L = Lubricar R = Reemplazar T = Par de apriete	Cada año, ó a las 100 horas ó a los 3000 km (1900 mi).	Cada 2 años, ó a las 200 horas ó a los 6000 km (3700 mi).
Anillos de sujeción del escape		I
Amortiguador de chispas del silenciador	C	
Residuos alrededor de la zona del tubo de escape y el silenciador	C	
Freno		
Componentes y función de los frenos (pastillas de freno, discos de freno, pinzas, conductos de freno, cilindro maestro)*	I, C, L	
Líquido de frenos	R Cada 2 años	
Empuje		
Aceite y filtro para caja de cambios	Sustituir a los primeros 3000 km (1900 millas) y a los 6000 km (3700 millas) y después, siga el programa normal	
Aceite y filtro para caja de cambios	I, A	R
Aceite para el diferencial delantero	I, A	R
Aceite de transmisión final	Sustituir a los primeros 3000 km (1900 millas) y a los 6000 km (3700 millas) y después, siga el programa normal	
Aceite de transmisión final	I, A	R
Desconectar el aceite de la unidad		R
Componentes de la transmisión (eje de transmisión (fuelles, juntas, retenes), junta en U del eje propulsor, cojinete de rueda)*	I	
Neumáticos (desgaste y presión)	I, A	
Tornillos de bloqueo del talón de la rueda (si corresponde)	T	
Tuercas de la rueda	T	
Rascadores de ruedas traseras y deflectores de rocas	I, C	
Accesorios eléctricos		
Conexiones de la batería y estado	I, C	
Funcionamiento de los interruptores de control y luces	I	

TAREAS NORMALES	A	B
A = Ajustar C = Limpiar I = Inspeccionar L = Lubricar R = Reemplazar T = Par de apriete	Cada año, ó a las 100 horas ó a los 3000 km (1900 mi).	Cada 2 años, ó a las 200 horas ó a los 6000 km (3700 mi).
Módulos electrónicos (códigos de avería y actualizaciones de software aplicables)	I	
Dirección		
Componentes y función de la dirección (cremallera y piñón, columna de dirección, barra de acoplamiento)*	I	
Suspensión		
Componentes y función de la suspensión (amortiguador, cojinetes esféricos, rótulas, brazos de suspensión, barras estabilizadoras y abrazaderas)*	I, C, L, T	
Elementos de la suspensión delantera	T Cada 1.500 km (900 millas)	
Lubricación de casquillos de la barra estabilizadora	L Recomendado cada 1000 km (620 mi)	
*Para obtener la lista exhaustiva de las acciones de mantenimiento a realizar, consulte a su concesionario Can-Am Off-road local.		

TRABAJO PESADO	A+	A	B
A = Ajustar C = Limpiar I = Inspeccionar L = Lubricar R = Reemplazar T = Par de apriete	Cada 6 meses o 50 horas o 1500 km (900 mi)	Cada año, ó a las 100 horas ó a los 3000 km (1900 mi).	Cada 2 años, ó a las 200 horas ó a los 6000 km (3700 mi).
Suministro de aire y combustible			
Filtro de aire del motor	I, C o R		
Componentes de suministro de aire y función (caja del filtro de aire, cuerpo del acelerador, conductos, abrazaderas)*	I, C		
Funcionalidad y elementos que componen el sistema del combustible (tapa del depósito de combustible, depósito de combustible, mangueras, abrazaderas, fugas)*			I
Presión de bomba de combustible			I
Carrocería y chasis			
Sujeciones de la jaula		T	
Retractores de los cinturones de seguridad, hebillas y bloqueo de deslizamiento		I, C	
Motor y refrigeración			
Aceite del motor y filtro	R		
Componentes de refrigeración del motor (gravedad específica del refrigerante, nivel de refrigerante, estado de las mangueras, abrazaderas, fugas)*		I, C, A	
Refrigerante	R Cada 5 años o 12000 km (7500 mi)		
Bujías (independientemente del tiempo calendario)		R	
Radiadores		C	
Retenes y juntas del motor		I	

TRABAJO PESADO	A+	A	B
A = Ajustar C = Limpiar I = Inspeccionar L = Lubricar R = Reemplazar T = Par de apriete	Cada 6 meses o 50 horas o 1500 km (900 mi)	Cada año, ó a las 100 horas ó a los 3000 km (1900 mi).	Cada 2 años, ó a las 200 horas ó a los 6000 km (3700 mi).
Escape y emisiones			
Filtro del respiradero del depósito de combustible (excepto modelos EVAP)		R	
Prefiltro de ventilación del cartucho (modelos EVAP)			R
Componentes del escape (estado de juntas, manguitos y silenciador, fugas)*		I	
Anillos de sujeción del escape			I
Amortiguador de chispas del silenciador	C		
Residuos alrededor de la zona del tubo de escape y el silenciador		C	
Freno			
Componentes y función de los frenos (pastillas de freno, discos de freno, pinzas, conductos de freno, cilindro maestro)*	I, C	C, L	
Líquido de frenos	R Cada 2 años		
Empuje			
Aceite y filtro para caja de cambios	Sustituir a los primeros 1500 km (900 mi) y a los 3000 km (1900 mi) y después, siga el programa normal		
Aceite y filtro para caja de cambios	I, A	R	
Aceite para el diferencial delantero	I, A	R	
Aceite de transmisión final	Sustituir a los primeros 1500 km (900 mi) y a los 3000 km (1900 mi) y después, siga el programa normal		
Aceite de transmisión final	I, A	R	
Desconectar el aceite de la unidad			R

TRABAJO PESADO	A+	A	B
A = Ajustar C = Limpiar I = Inspeccionar L = Lubricar R = Reemplazar T = Par de apriete	Cada 6 meses o 50 horas o 1500 km (900 mi)	Cada año, ó a las 100 horas ó a los 3000 km (1900 mi).	Cada 2 años, ó a las 200 horas ó a los 6000 km (3700 mi).
Componentes de la transmisión (eje de transmisión (fuelles, juntas, retenes), junta en U del eje propulsor, cojinete de rueda)*	I		
Neumáticos (desgaste y presión)	I, A		
Tornillos de bloqueo del talón de la rueda (si corresponde)		T	
Tuercas de la rueda	T		
Rascadores de ruedas traseras y deflectores de rocas		I, C	
Accesorios eléctricos			
Conexiones de la batería y estado		I, C	
Funcionamiento de los interruptores de control y luces		I	
Módulos electrónicos (códigos de avería y actualizaciones de software aplicables)		I	
Dirección			
Componentes y función de la dirección (cremallera y piñón, columna de dirección, barra de acoplamiento)*	I		
Suspensión			
Componentes y función de la suspensión (amortiguador, cojinetes esféricos, rótulas, brazos de suspensión, barras estabilizadoras y abrazaderas)*	I, C, L, T		
Elementos de la suspensión delantera	T Cada 1.500 km (900 millas)		

TRABAJO PESADO	A+	A	B
A = Ajustar C = Limpiar I = Inspeccionar L = Lubricar R = Reemplazar T = Par de apriete	Cada 6 meses o 50 horas o 1500 km (900 mi)	Cada año, ó a las 100 horas ó a los 3000 km (1900 mi).	Cada 2 años, ó a las 200 horas ó a los 6000 km (3700 mi).
Lubricación de casquillos de la barra estabilizadora	L Recomendado cada 1000 km (620 mi)		
*Para obtener la lista exhaustiva de las acciones de mantenimiento a realizar, consulte a su concesionario Can-Am Off-road local.			

Registros de mantenimiento

Envíe fotocopias de los registros de mantenimiento a BRP si es necesario.

Preentrega	
Número de serie: _____ Kilometraje: _____ Horario: _____ Fecha: _____ N.º de distribuidor: _____ Notas: _____ _____	Firma/impresión:
Consulte los procedimientos detallados de instalación en el boletín del procedimiento previo a la entrega	

PRIMERA inspección	
Kilometraje: _____ Horario: _____ Fecha: _____ N.º de distribuidor: _____ Notas: _____ _____	Firma/impresión:
Para ver el calendario de mantenimiento, consulte la sección información de mantenimiento de esta guía del operador'	

Servicio Técnico

Kilometraje:

Horario:

Fecha:

N.º de
distribuidor:

Notas:

Firma/impresión:

Para ver el calendario de mantenimiento, consulte la sección información de mantenimiento de esta guía del operador'

Servicio Técnico

Kilometraje:

Horario:

Fecha:

N.º de
distribuidor:

Notas:

Firma/impresión:

Para ver el calendario de mantenimiento, consulte la sección información de mantenimiento de esta guía del operador'

Servicio Técnico

Kilometraje:

Horario:

Fecha:

N.º de
distribuidor:

Notas:

Firma/impresión:

Para ver el calendario de mantenimiento, consulte la sección información de mantenimiento de esta guía del operador'

Servicio Técnico

Kilometraje:

Horario:

Fecha:

N.º de
distribuidor:

Notas:

Firma/impresión:

Para ver el calendario de mantenimiento, consulte la sección información de mantenimiento de esta guía del operador'

Servicio Técnico

Kilometraje:

Horario:

Fecha:

N.º de
distribuidor:

Notas:

Firma/impresión:

Para ver el calendario de mantenimiento, consulte la sección información de mantenimiento de esta guía del operador'

Servicio Técnico

Kilometraje:

Horario:

Fecha:

N.º de
distribuidor:

Notas:

Firma/impresión:

Para ver el calendario de mantenimiento, consulte la sección información de mantenimiento de esta guía del operador'

Servicio Técnico

Kilometraje:

Horario:

Fecha:

N.º de
distribuidor:

Notas:

Firma/impresión:

Para ver el calendario de mantenimiento, consulte la sección información de mantenimiento de esta guía del operador'

Servicio Técnico

Kilometraje:

Horario:

Fecha:

N.º de
distribuidor:

Notas:

Firma/impresión:

Para ver el calendario de mantenimiento, consulte la sección información de mantenimiento de esta guía del operador'

Servicio Técnico

Kilometraje:

Horario:

Fecha:

N.º de
distribuidor:

Notas:

Firma/impresión:

Para ver el calendario de mantenimiento, consulte la sección información de mantenimiento de esta guía del operador'

Servicio Técnico

Kilometraje:

Horario:

Fecha:

N.º de
distribuidor:

Notas:

Firma/impresión:

Para ver el calendario de mantenimiento, consulte la sección información de mantenimiento de esta guía del operador'

Servicio Técnico

Kilometraje:

Horario:

Fecha:

N.º de
distribuidor:

Notas:

Firma/impresión:

Para ver el calendario de mantenimiento, consulte la sección información de mantenimiento de esta guía del operador'

Servicio Técnico

Kilometraje:

Horario:

Fecha:

N.º de
distribuidor:

Notas:

Firma/impresión:

Para ver el calendario de mantenimiento, consulte la sección información de mantenimiento de esta guía del operador'

PROCEDIMIENTOS DE MANTENIMIENTO

En este apartado, se incluyen instrucciones sobre los procedimientos básicos de mantenimiento.

Dada la complejidad de algunos de los procedimientos de mantenimiento, se requieren buenos conocimientos de mecánica. Si no se siente cómodo con estos procedimientos, no dude en ponerse en contacto con un distribuidor, taller de reparación o persona autorizada de off-road de Can-Am que elija.

⚠ ATENCIÓN

Si no se indica lo contrario, retire siempre la llave D.E.S.S. del anclaje D.E.S.S. antes de realizar cualquier operación de mantenimiento y retire la llave.

⚠ ATENCIÓN

Si fuera necesario retirar un dispositivo de bloqueo (p. ej. pestañas de bloqueo, sujeciones con cierre automático, etc.), sustitúyalo siempre por uno nuevo.

FILTRO DE AIRE DEL MOTOR

AVISO

No modifique nunca el sistema de entrada de aire. De lo contrario, el motor puede sufrir un deterioro del rendimiento o daños mecánicos. El motor está calibrado para funcionar específicamente con esos componentes.

Instrucciones para cambiar el filtro de aire del motor

La frecuencia de inspección y sustitución del filtro de aire del motor deberá ajustarse en consonancia con las condiciones de uso del vehículo, ya que es importante garantizar la vida útil y el rendimiento óptimos del motor.

La frecuencia de inspección y sustitución del filtro de aire del motor debe ser mayor en circunstancias de conducción extremas como las siguientes:

- Conducción sobre arena seca.
- Conducción sobre superficies cubiertas de tierra seca.
- Conducción por pistas de grava o similares.
- Conducción en zonas con una alta concentración de semillas o restos de cultivos.
- Conducción en condiciones de nieve extremas.

AVISO

Si conduce en condiciones de arena o polvo, debe limpiar la caja de ventilación antes de cada trayecto.

NOTA:

Si se conduce en grupo, en estas condiciones, las necesidades de mantenimiento del filtro de aire serán mayores.

Desmontaje del filtro de aire del motor

1. Desde el alojamiento de rueda trasero izquierdo, abra los cuatro clips de sujeción de la tapa del filtro de aire.

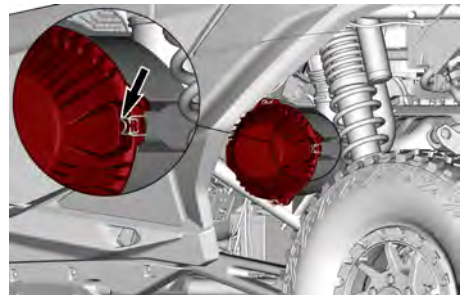

CLIP DE RETENCIÓN - TÍPICO

2. Extraiga el elemento del filtro de aire de su alojamiento.

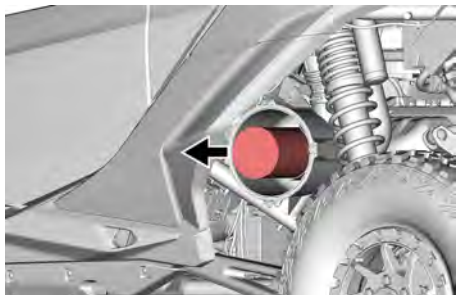

Limpieza del filtro de aire del motor

1. Inspeccione si el filtro presenta signos de fuga. Una mancha de polvo en el lado limpio del filtro es un indicio. Sustituya el filtro si hay daños. Elimine cualquier origen de fugas de aire antes de instalar un filtro nuevo.
2. Limpie el filtro de aire del motor golpeando suavemente el componente de papel para extraer la suciedad y el polvo del filtro.

AVISO

No se recomienda utilizar aire comprimido para limpiar el componente de papel; esto podría causar daños en las fibras de papel y reducir su capacidad de filtrado en entornos con polvo. Si el filtro de aire del motor está demasiado sucio y no se puede limpiar con el procedimiento recomendado, será necesario sustituirlo.

3. Use un paño limpio húmedo para limpiar la superficie de sellado del filtro y el interior del tubo de salida. Asegúrese de que la zona de sellado del tubo de salida no presente daños.
4. Compruebe la limpieza del alojamiento del filtro de aire.

Limpieza del alojamiento del filtro de aire del motor

1. Compruebe la limpieza del alojamiento del filtro de aire.

AVISO

Si encuentra arena o partículas, limpie el alojamiento con una aspiradora.

Instalación del filtro de aire del motor

1. Inserte el nuevo elemento del filtro de aire del motor en su alojamiento.

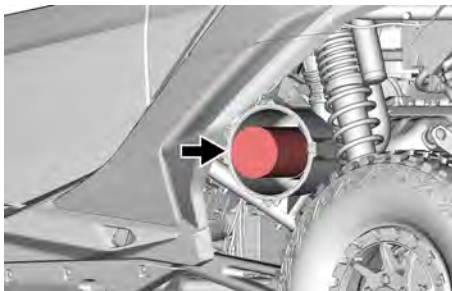

2. Asegúrese de que el elemento está bien asentado.
3. Coloque la tapa del filtro de aire en el alojamiento y fíjela con los cuatro clips de sujeción.

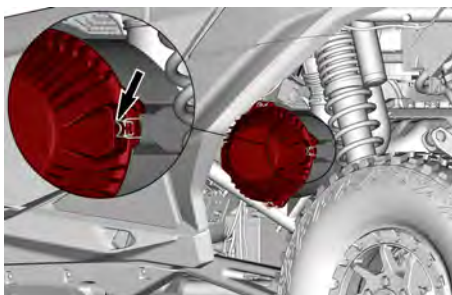

CLIP DE RETENCIÓN - TÍPICO

REJILLA DELANTERA

Desmontaje de la rejilla delantera

La rejilla delantera está situada en el salpicadero.

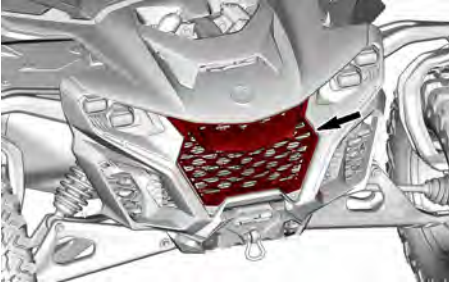

1. Presione hacia abajo la parte superior de la rejilla.
2. Jale con cuidado de la rejilla hacia delante para soltar sus cuatro lengüetas de los clips de resorte del salpicadero.

Instalación de la rejilla delantera

1. Presione con cuidado la rejilla en el salpicadero para que sus cuatro pestañas encajen en los clips de resorte.
2. Compruebe que la rejilla está bien asegurada.

PREFILTRO DEL SISTEMA DE EMISIONES POR EVAPORACIÓN (si está instalado)

Sustitución del prefiltro del sistema de emisiones por evaporación

El prefiltro se encuentra debajo del guardabarros trasero derecho.

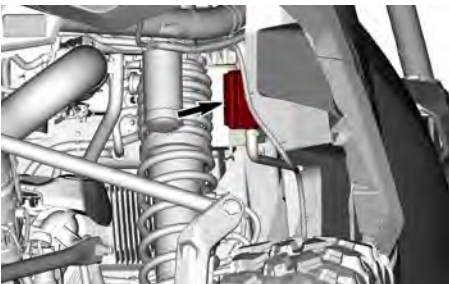

1. Retire las abrazaderas Oetiker que fijan las mangueras de entrada y salida al prefiltro.

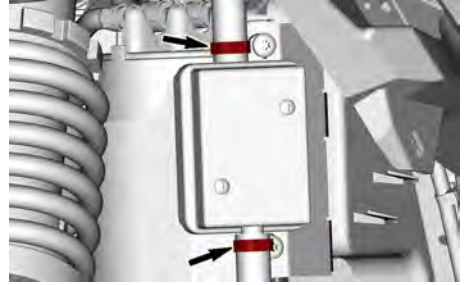

2. Desconecte las mangueras del prefiltro.
3. Retire los tornillos de retención.

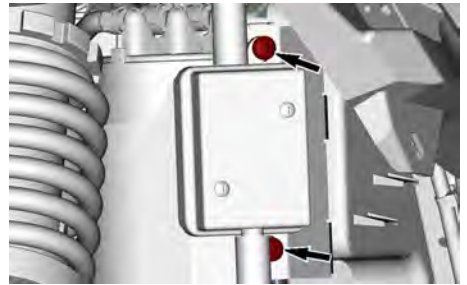

4. Quite el conjunto del prefiltro.
5. Fije el nuevo prefiltro en el bastidor.

Par de apriete	
Tornillos del prefiltro	2.5 ± 0.5 Nm (22 ± 4 lbf-pulg.)

6. Conecte las mangueras de entrada y salida al prefiltro.
7. Fije las mangueras con abrazaderas Oetiker nuevas.

ACEITE PARA EL MOTOR

Aceite recomendado para el motor

AVISO

No llene la caja de cambios con aceite de motor. La caja de cambios requiere aceite DCT y aceite para engranajes.

Los motores Rotax® se desarrollaron y se validaron utilizando aceite XPS®. BRP recomienda el uso de su aceite de motor XPS o uno equivalente en todo momento. Los daños causados por el uso de un aceite inapropiado para el motor podrían quedar excluidos de la Garantía limitada de BRP.

Aceite de motor recomendado por XPS	
Multiuso	Aceite sintético 5W40
Temperatura fría	Aceite sintético 0W40
Temperatura cálida	Aceite sintético 10W50

Si no está disponible el aceite de motor XPS recomendado:

- Utilice un aceite sintético SAE para motores de 4 tiempos que cumpla o supere las siguientes especificaciones de la industria de lubricantes
- Compruebe siempre la certificación de la etiqueta de servicio API en el envase del aceite, debe contener las normas indicadas.
 - **Clasificación de servicio SN y JASO MA2**

Comprobación del nivel de aceite del motor

AVISO

El funcionamiento con un nivel de aceite inadecuado puede causar daños graves en el motor.

El nivel de aceite del motor debe comprobarse a la temperatura normal de funcionamiento, después de conducir

o después de dejar el motor en ralentí durante al menos 10 minutos.

NOTA:

El motor se encuentra a la temperatura normal de funcionamiento cuando el indicador de temperatura de la pantalla lateral derecha muestra 5 bares.

1. Sitúe el vehículo en una superficie plana.
2. Seleccione ESTACIONAR.
3. Ponga en marcha el motor y déjelo en ralentí durante al menos 20 segundos.
4. Pare el motor.

AVISO

La verificación del nivel de aceite del motor debe realizarse en el minuto siguiente a la parada del motor.

5. A través del alojamiento de la rueda trasera derecha, desenrosque la varilla medidora. A continuación, retírela y límpiela.

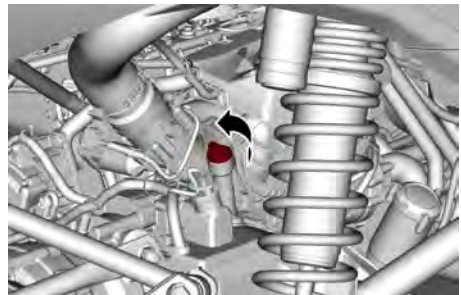

6. Vuelva a insertar la varilla medidora y enrósquela completamente.
7. Extraiga la varilla y compruebe el nivel de aceite. Debe estar en o cerca de la marca superior (MAX).

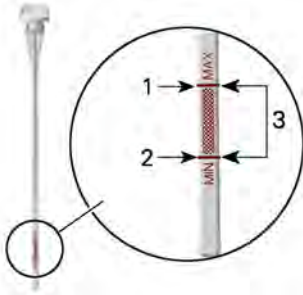

1. MAX.
 2. MIN.
 3. Margen de funcionamiento
8. Si es necesario añadir aceite, introduzca un embudo en el tubo de la varilla medidora.
 9. Para evitar un llenado excesivo, añada una pequeña cantidad del aceite de motor recomendado y, a continuación, vuelva a comprobar el nivel de aceite. Consulte *Aceite recomendado para el motor*.

Cantidad de aceite entre las marcas MIN y MAX

600 ml
(20.3 onzas (liq., EE. UU.))

10. Repita el paso anterior hasta que el nivel de aceite llegue a la marca superior (MAX) en la varilla medidora.

AVISO

No llene excesivamente.

11. Instale la varilla medidora y apríetela como es debido.
12. Limpie cualquier resto de salpicaduras o líquido derramado.

Cambio de aceite del motor

El aceite del motor y el filtro deben

cambiarse al mismo tiempo, con el motor caliente.

⚠ CUIDADO

El aceite del motor puede encontrarse a una temperatura muy alta. Deje que se enfríe lo suficiente antes de empezar.

1. Sitúe el vehículo en una superficie plana.
2. Coloque el vehículo en ESTACIONAR.
3. Ponga en marcha el motor y déjelo en ralentí durante al menos 2 minutos.
4. Pare el motor.
5. Saque la varilla medidora.
6. Limpie la zona alrededor de los tapones de drenaje.

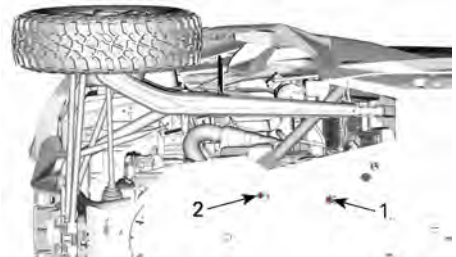

1. Tapón de drenaje magnético con tapa magnética
2. Tapón de drenaje magnético de la tapa del depósito de aceite

7. Instale un embudo entre los orificios de drenaje y el protector de bajos para evitar derrames.

Embudo

(Ref. 529000155)



8. Coloque una bandeja de drenaje debajo de los dos tapones de drenaje del motor.
9. Desatornille los dos tapones de drenaje magnéticos. Deseche los anillos de junta y la junta tórica.

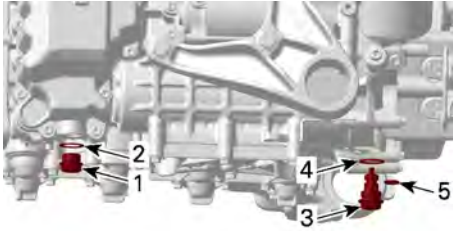

1. Tapón de drenaje magnético de la tapa del depósito de aceite
2. Junta tórica
3. Tapón de drenaje magnético con tapa magnética
4. Junta tórica
5. Junta tórica

10. Espere a que la caja de engranajes se vacíe de aceite completamente.
11. Limpie los tapones de drenaje magnéticos de virutas y residuos metálicos. La presencia de residuos es indicativa de daños internos en el motor.
12. Instale anillos de junta y juntas tóricas nuevas en los tapones de drenaje magnéticos.

AVISO

No reutilice nunca los anillos de junta ni las juntas tóricas. Sustitúyalos siempre por otros NUEVOS.

Si la junta tórica falta o está dañada, se producirá una pérdida de presión de aceite y posibles daños en el motor.

13. Cambie el filtro de aceite. Consulte el apartado "Sustitución del filtro de aceite del motor".
14. Instale y apriete los tapones de drenaje magnéticos según las especificaciones.

Par de apriete

Tapones de drenaje magnéticos	30 ± 3 Nm (22 ± 2 lbf-pie)
-------------------------------	-------------------------------

15. Recargue el motor con el aceite de motor recomendado. Consulte *Aceite recomendado para el motor*

Capacidad de aceite para el motor

Sustitución del aceite del motor y del filtro de aceite del motor	2.8 L (2.96 qt (liq., EE. UU.))
---	------------------------------------

16. Después del llenado, arranque el motor y compruebe el nivel de aceite, consulte *Verificación del nivel de aceite*.
17. Limpie cualquier resto de salpicaduras o líquido derramado.
18. Elimine el aceite usado y el filtro de acuerdo con la normativa medioambiental local.

FILTRO DE ACEITE DEL MOTOR

Ubicación del filtro de aceite del motor

El filtro de aceite está situado en el lado derecho del motor.

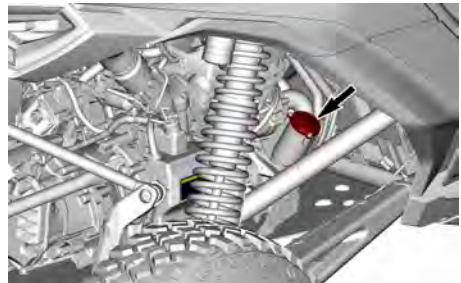

Sustitución del filtro de aceite del motor

1. Limpie la zona de filtro de aceite.



2. Retire la tapa del filtro de aceite. Deseche la junta tórica.
3. Retire y deseche el filtro de aceite.
4. Limpie la suciedad y otros elementos contaminantes la zona de entrada y salida del filtro de aceite.

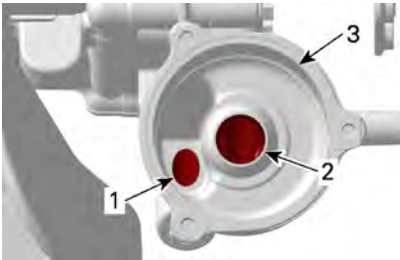

1. Orificio de entrada de aceite de la bomba de presión de aceite
 2. Orificio de salida del aceite hacia el sistema de lubricación del motor
 3. Alojamiento del filtro de aceite
5. Humedezca una junta tórica **NUEVA** con aceite para motor, y deslícela en la tapa del filtro de aceite.
 6. Instale el filtro de aceite de motor **NUEVO** en la tapa del filtro de aceite.
 7. Aplique aceite de motor en la superficie de sellado por el extremo abierto del filtro de aceite.



- APLIQUE AQUÍ ACEITE PARA MOTOR**
8. Instale el nuevo filtro de en su alojamiento.

AVISO

El filtro de aceite del motor y el filtro de aceite de la caja de cambios son similares, no los mezcle. El filtro de aceite del motor tiene un extremo cerrado, mientras que el filtro de aceite de la caja de cambios está abierto en ambos extremos y también lleva marcada la palabra caja de cambios.

Filtro de aceite del motor	Filtro de aceite de la caja de cambios
<p>1. Extremo cerrado</p>	<p>1. Extremo abierto (válvula de descarga) 2. Indicación de la caja de cambios</p>

9. Apriete los tornillos de la tapa del filtro de aceite según las especificaciones.

AVISO

Preste atención para evitar pinzar la junta tórica durante la instalación del filtro y de la tapa.

Par de apriete

Tornillos de la tapa del filtro de aceite	9 ± 1 Nm (80 ± 9 lbf-pulg.)
---	--------------------------------

10. Limpie los restos de aceite derramado en el motor.
11. Deseche el filtro de aceite usado con arreglo a la normativa local de protección del medio ambiente.

RADIADOR DELANTERO

Inspección y limpieza del radiador delantero

1. Retire la rejilla delantera, consulte *Desmontaje de la rejilla delantera*.

⚠ CUIDADO

Antes de proceder, espere a que se enfríe el radiador.

2. Inspeccione las mangueras del radiador en busca de fugas o daños. Reemplácelos si es necesario.

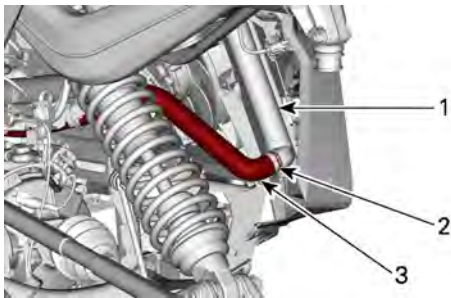

MANGUERA INFERIOR DEL RADIADOR

1. Radiador
2. Abrazadera de manguera
3. Manguera inferior del radiador

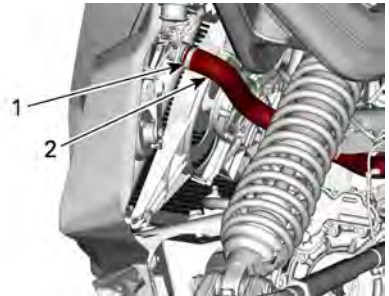

MANGUERA SUPERIOR DEL RADIADOR

1. Abrazadera de manguera
2. Manguera superior del radiador
3. Inspeccione las aletas del radiador. Deben estar libres de cuerpos extraños que pudieran perjudicar el proceso de refrigeración.
4. Utilice una manguera de jardín para lavar las aletas.

AVISO

Tenga cuidado de que no se dañen las aletas del radiador cuando las limpie. Utilice un chorro de agua a baja presión. Nunca utilice máquinas de limpieza de ALTA PRESIÓN. No utilice herramientas que puedan dañar las aletas.

5. Vuelva a instalar la rejilla delantera. Consulte *Instalación de la rejilla delantera*.

INTERCOOLER Y RADIADOR TRASERO

Inspección y limpieza del intercooler / radiador trasero

1. Inspeccione las mangueras del radiador en busca de fugas o daños. Reemplácelos si es necesario.

⚠ CUIDADO

Antes de proceder, espere a que se enfríe el radiador.

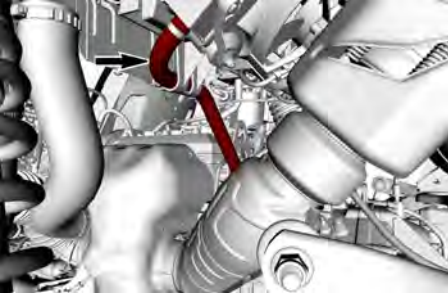

MANGUERA INFERIOR DEL RADIADOR - ALOJAMIENTO DE LA RUEDA TRASERA IZQUIERDA

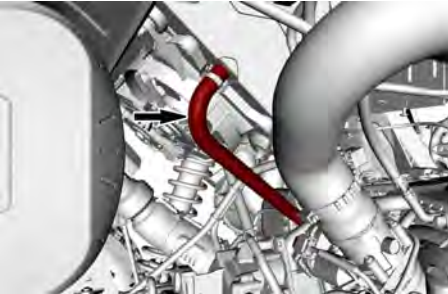

MANGUERA SUPERIOR DEL RADIADOR - ALOJAMIENTO DE LA RUEDA TRASERA DERECHA

2. Retire el remache de plástico de la parte superior de la rejilla de admisión de aire situada detrás de los asientos.



3. Desenganche y retire la rejilla de admisión de aire.
4. Inspeccione las aletas del intercooler y las aletas del radiador. Deben estar libres de cuerpos extraños que pudieran perjudicar el proceso de refrigeración.

5. Utilice una manguera de jardín para limpiar el intercooler y las aletas del radiador trasero.

AVISO

Tenga cuidado de no dañar las aletas del intercooler ni las del radiador al limpiarlas. Utilice un chorro de agua a baja presión. Nunca utilice máquinas de limpieza de ALTA PRESIÓN. No utilice herramientas que puedan dañar las aletas.

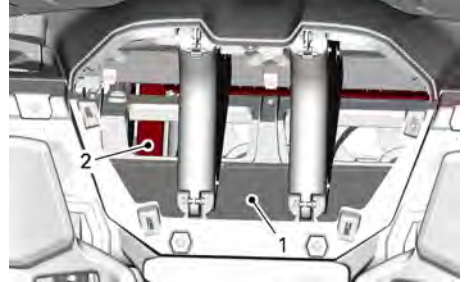

1. Intercooler
2. Radiador trasero

REFRIGERANTE DEL MOTOR

Refrigerante recomendado para el motor

Refrigerante recomendado por XPS

Refrigerante premezclado de larga duración

Si no se dispone de productos XPS

Agua destilada y solución anticongelante (50 % agua destilada, 50 % anticongelante)

AVISO

Utilice siempre anticongelante etilenglicol con inhibidores antioxidantes específicos para motores de aluminio de combustión interna.

Comprobación del nivel de refrigerante del motor

⚠ ATENCIÓN

Compruebe el nivel de refrigerante con el motor en frío.

1. Sitúe el vehículo en una superficie plana.
2. Para retirar la tapa de mantenimiento, presione el pestillo e incline la tapa hacia atrás.

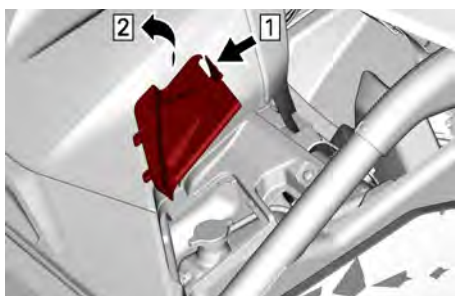

DESMONTAJE DE LA TAPA DE MANTENIMIENTO

1. Presione el pestillo
2. Incline hacia atrás
3. Compruebe que el nivel de refrigerante está en la línea MAX del lateral del depósito.



4. Añada refrigerante al depósito según sea necesario. Consulte *Llenado y purga del sistema de refrigeración*

Sustitución del refrigerante del motor

Drenaje del sistema de refrigeración

⚠ ATENCIÓN

Para evitar posibles quemaduras, no quite el tapón de presión ni afloje el tapón de drenaje del refrigerante si el motor está caliente.

1. Levante la parte trasera del vehículo hasta que las ruedas traseras dejen de tocar el suelo.
2. Coloque una bandeja de drenaje debajo de la manguera inferior del radiador.

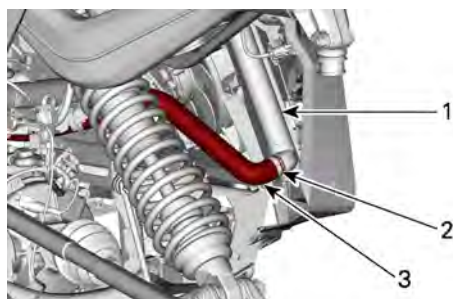

1. Radiador
2. Abrazadera Oetiker
3. Manguera inferior del radiador

3. Instale una pinza grande en la manguera inferior del radiador.
4. Retire la abrazadera Oetiker y desconecte lentamente la manguera del radiador.
5. Retire el tapón de presión del depósito de refrigerante.



6. Espere hasta que se detenga el flujo de refrigerante.
7. Retire la pinza de la manguera para drenar el refrigerante restante del sistema.
8. Instale la manguera del radiador con una nueva abrazadera Oetiker.
9. Llene el sistema de refrigeración con refrigerante; consulte *Llenado y purga del sistema de refrigeración*.
3. Coloque el tapón de presión.
4. Ponga a funcionar el motor en ralentí con la tapa de presión **puesta**, dejando que los ventiladores de refrigeración delanteros realicen dos ciclos.
5. Pise el pedal del acelerador cinco (5) veces para revolucionar el motor alrededor de 4000 RPM durante 1-2 segundos.
6. Pare el motor y deje que se enfríe.

Purga y llenado del sistema de refrigeración

1. Quite el tapón de presión.

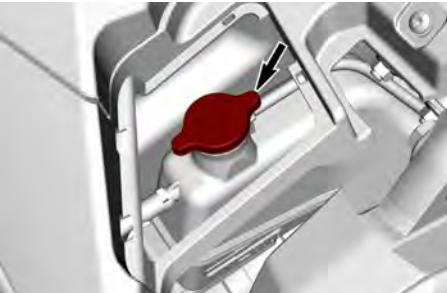

2. Añada refrigerante hasta que el nivel llegue a la línea MAX del depósito de refrigerante. Consulte *Refrigerante recomendado para el motor*. Utilice un embudo para evitar que se derrame. **No llene excesivamente.**

⚠ ATENCIÓN

Para evitar posibles quemaduras, no quite el tapón de presión ni afloje el tapón de drenaje del refrigerante si el motor está caliente.

7. Añada refrigerante si es necesario.
8. Después de realizar el siguiente recorrido conforme a este procedimiento, compruebe el nivel de refrigerante. Añada la cantidad de refrigerante que sea necesaria. Consulte el apartado *Comprobación del nivel de refrigerante del motor*.

SISTEMA DE ESCAPE

Limpieza del área que rodea el sistema de escape

⚠ ATENCIÓN

La acumulación de residuos podría dar lugar a un fuego en el vehículo cuando el sistema de escape esté caliente y los residuos secos.

En algunos casos, esto podría dar como resultado graves daños a la propiedad, lesiones e incluso la muerte.

Limpie con frecuencia la zona alrededor del sistema de escape cuando monte en manglares, ciénagas, heno u hojas muertas.

En otras situaciones, limpie el vehículo según el requisito del programa de mantenimiento.

Asimismo, compruebe periódicamente que todos los blindajes térmicos del escape no estén dañados y sustitúyalos cuando sea necesario.

⚠ CUIDADO

No realice nunca esta operación inmediatamente después de haber hecho funcionar el motor, ya que el sistema de escape estará muy caliente.

1. Desde la parte trasera del vehículo, limpie las áreas alrededor del silenciador.
2. Limpie las zonas alrededor del tubo de escape y el colector de escape.

⚠ ATENCIÓN

Limpie también los blindajes térmicos.

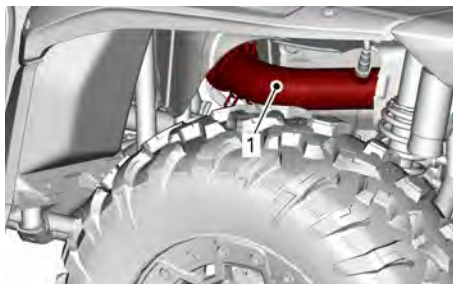

1. Tubo de escape trasero.

Limpieza del supresor de chispas del silenciador

El supresor de chispas del silenciador debe purgarse periódicamente para eliminar la carbonilla acumulada.

⚠ CUIDADO

Nunca realice esta operación inmediatamente después de que el motor haya estado en marcha, ya que el sistema de escape estará muy caliente.

1. Retire los tornillos que aseguran la punta del escape a sus soportes. A continuación, retire la punta del escape.

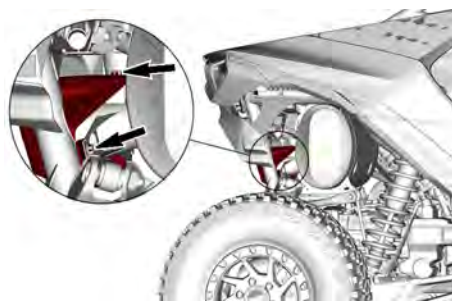

TORNILLOS DE LA PUNTA DEL ESCAPE - LADO DERECHO (TÍPICO)

2. Extraiga el supresor de chispas del tubo de salida del escape.

ACEITE DE LA DCT DE LA CAJA DE CAMBIOS

Aceite recomendado para la caja de cambios DCT

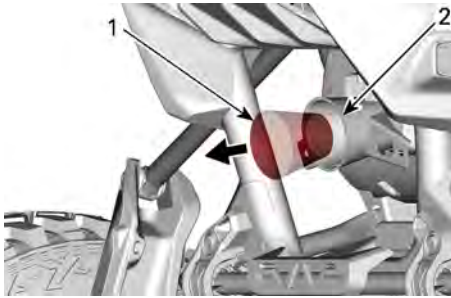

1. Apagachispas
2. Tubo de salida

AVISO

Utilice un cepillo metálico suave y tenga cuidado de no dañar la malla del supresor de chispas.

3. Elimine los depósitos de carbonilla del supresor de chispas con un cepillo.
4. Inspeccione la malla del supresor de chispas en busca de daños. Sustituir si es necesario.
5. Inspeccione el interior del tubo de salida del escape. Elimine la suciedad según sea necesario.
6. Vuelva a colocar el supresor de chispas dentro del tubo de salida.
7. Aplique una gota de sellador de roscas en las roscas de los tornillos de la punta del escape.

Loctite 243 (azul)

8. Coloque la punta del escape en sus soportes y apriete los tornillos según las especificaciones.

Par de apriete

Tornillos de la punta del escape	24.5 ± 3.5 Nm (18 ± 2.5 lbf-pulg)
----------------------------------	--------------------------------------

AVISO

Tenga en cuenta que el sistema de transmisión de doble embrague (DCT) de la caja de cambios es un sistema de alto rendimiento y mantenimiento que requiere un aceite de alta calidad y rendimiento para funcionar de forma segura, adecuada y mantener su ciclo de vida esperado.

La caja de cambios DCT fue desarrollada y validada utilizando el aceite XPS DCT.

Los daños causados utilizando un aceite que no cumpla o supere las especificaciones del aceite XPS DCT pueden no estar cubiertos por la garantía limitada de BRP. No utilice otros tipos de aceite durante el mantenimiento.

Aceite XPS recomendado para caja de cambios DCT

Aceite para DCT totalmente sintético XPS

Si el producto XPS no está disponible

Póngase en contacto con su distribuidor Can-Am Off-road autorizado

Verificación del nivel de aceite de la caja de cambios DCT

1. Sitúe el vehículo en una superficie plana.

AVISO

Para obtener una buena lectura de nivel, el vehículo debe estar horizontal en ambas direcciones (lateral y longitudinalmente). Una alineación inclinada del vehículo provoca una lectura incorrecta del nivel de aceite de la caja de cambios DCT y puede influir en el comportamiento de la caja de cambios.

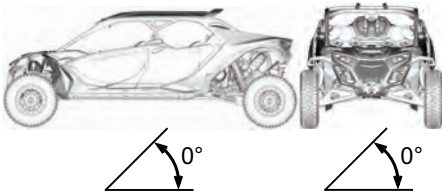

VEHÍCULO EN SUPERFICIE PLANA

2. Seleccione la posición de ESTACIONAR.
3. Ponga en marcha el motor y déjelo en ralentí durante al menos 2 minutos.
4. Pare el motor y espere unos 3 minutos.
5. Limpie la zona alrededor del tapón del nivel de aceite de la caja de cambios DCT.

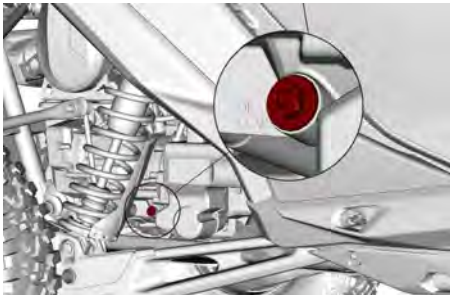

ALOJAMIENTO DE LA RUEDA TRASERA DERECHA

6. Retire la tapa del nivel de aceite y la junta tórica.

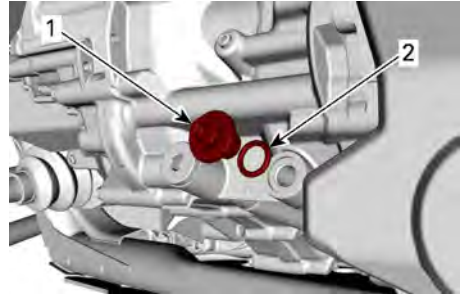

1. Tapón del nivel de aceite
2. Junta tórica

7. Comprobar el nivel de aceite. Debe estar en la parte superior de la rosca más externa del orificio del nivel de aceite.

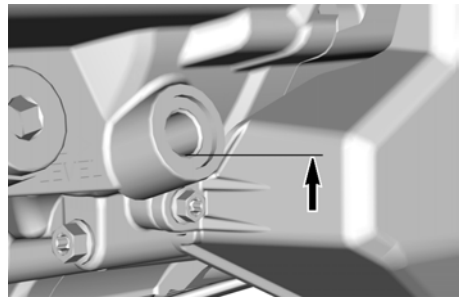

NIVEL DEL ACEITE

8. Para ajustar el nivel de aceite, llene una jeringa con el aceite recomendado. Consulte *Aceite recomendado para la caja de cambios DCT*.
9. Añada aceite por el orificio hasta que alcance el nivel adecuado.
10. Vuelva a instalar el tapón de nivel de aceite con la junta tórica y apriételo según las especificaciones.

AVISO

Sustituya la junta tórica si está en mal estado.

Par de apriete	
Tapón del nivel de aceite de la caja de cambios DCT	$5 \pm 0,6 \text{ Nm}$ (44 ± 5 lbf•pulg)

11. Limpie cualquier resto de salpicaduras o líquido derramado.

Cambio de aceite y filtro de la caja de cambios DCT

1. Haga funcionar el vehículo durante unos minutos para calentar el aceite DCT.
2. Sitúe el vehículo en una superficie plana.

AVISO

Para obtener una buena lectura de nivel, el vehículo debe estar horizontal en ambas direcciones (lateral y longitudinalmente). Una alineación inclinada del vehículo provocará una lectura incorrecta del nivel de aceite de la caja de cambios DCT y puede influir en el comportamiento de la caja de cambios.

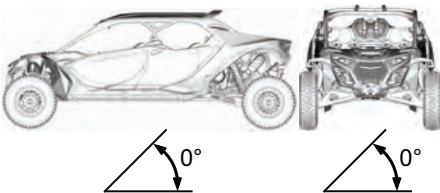

VEHÍCULO EN SUPERFICIE PLANA

3. Seleccione la posición de ESTACIONAR y pare el motor.
4. Desde debajo del vehículo, limpie la zona alrededor de ambos tapones de drenaje.

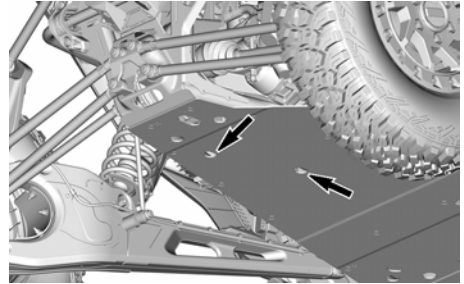

ABERTURAS DE LOS TAPONES DE DRENAJE

5. Coloque una bandeja de drenaje debajo de los tapones de drenaje de la caja de cambios.
6. Retire ambos tapones de drenaje magnéticos. Deseche los anillos de junta y la junta tórica.
7. Limpie los tapones de drenaje magnéticos de virutas y residuos metálicos.

AVISO

La presencia de abrasivos finos es aceptable.

8. Retire los tornillos que sujetan la válvula hidráulica y la cubierta protectora del filtro de aceite. A continuación, retire la cubierta.

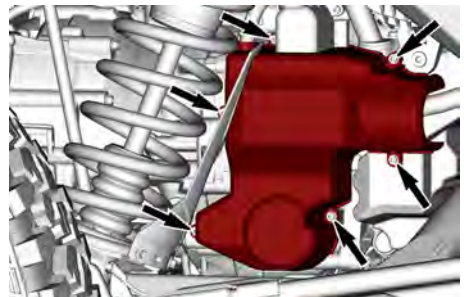

ALOJAMIENTO DE LA RUEDA TRASERA DERECHA

9. Limpie la zona alrededor de la tapa del filtro de aceite.
10. Corte la brida de seguridad y desenchufe el conector del sensor de temperatura.

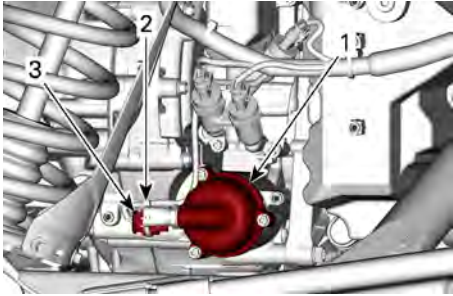

1. Tapa del filtro de aceite
2. Brida
3. Conector del sensor de temperatura

11. Retire la tapa del filtro y deseche la junta tórica.



1. Tornillos de la tapa del filtro de aceite
2. Tapa del filtro de aceite
3. Junta tórica (deséchela)
4. Filtro de aceite

12. Compruebe y limpie las zonas alrededor de la entrada y la salida del filtro de aceite.

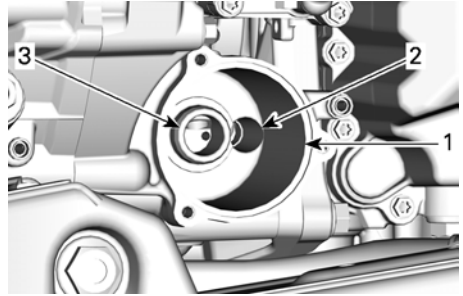

1. Alojamiento del filtro de aceite
2. Orificio de entrada de aceite de la bomba de paletas
3. Orificio de salida de aceite

13. Retire el tapón de drenaje de aceite de la tapa de la válvula hidráulica. Deseche la junta tórica.

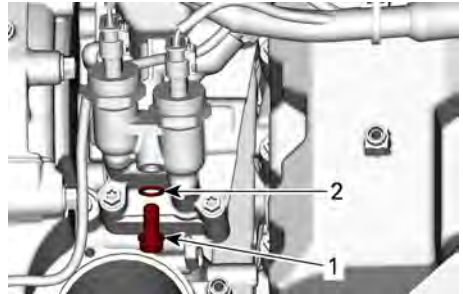

1. Tapón de drenaje de aceite
2. Anillo de sellado (deséchelo)

14. Deje que el aceite salga completamente del alojamiento hidráulico.

15. Vuelva a instalar el tapón de drenaje del alojamiento hidráulico con un nuevo anillo de sellado y apriételo según las especificaciones.

Par de apriete	
Tapón de drenaje del alojamiento hidráulico	15 ± 2 Nm (133 ± 18 lbf-pulg.)

16. Aplique una fina capa de aceite DCT sobre la junta del nuevo filtro de aceite de la caja de cambios.

AVISO

El filtro de aceite del motor y el filtro de aceite de la caja de cambios son similares. No los confunda.

El filtro de aceite del motor tiene un extremo cerrado, mientras que el filtro de aceite de la caja de cambios está abierto por ambos extremos. El filtro de aceite de la caja de cambios lleva la inscripción "GEARBOX ONLY".

Filtro de aceite del motor	Filtro de aceite de la caja de cambios
 <p>1. Extremo cerrado</p>	 <p>1. Extremo abierto (válvula de descarga) 2. Indicación "GEARBOX ONLY" (SOLO CAJA DE CAMBIOS)</p>

20. Conecte el sensor de temperatura y fije el cable al alojamiento del conector con una brida de seguridad.

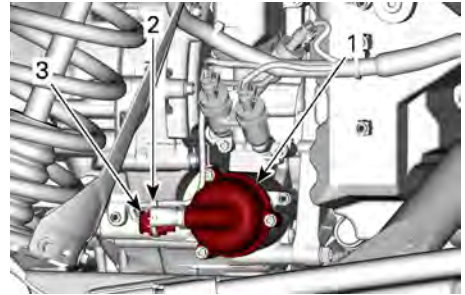

1. Tapa del filtro de aceite
2. Brida
3. Conector del sensor de temperatura

21. Instale una junta tórica y anillos de junta nuevos en los tapones de drenaje de la caja de cambios.

AVISO

Una junta tórica faltante o dañada puede provocar fugas internas en la caja de cambios y el consiguiente fallo de la presión de aceite DCT.

22. Instale ambos tapones de drenaje de la caja de cambios y apriételos según las especificaciones.

Par de apriete	
Tapones de drenaje de la caja de cambios	30 ± 3 Nm (22 ± 2 lbf-pie)

23. Por el lado izquierdo del motor, retire el tapón de llenado de la caja de cambios y deseche la junta tórica.

Par de apriete	
Tornillos de la tapa del filtro	11 ± 1 Nm (97 ± 9 lbf-pulg.)

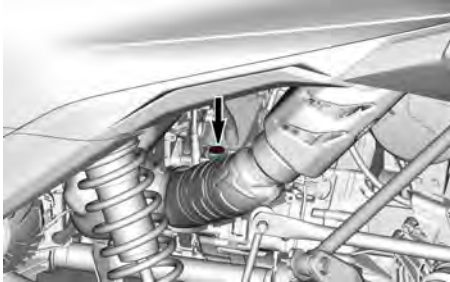

24. Llene una jeringa con el aceite DTC recomendado, consulte *Aceite recomendado para la caja de cambios DCT*.

Cantidad de aceite DCT para la caja de cambios	
Cantidad mínima requerida	4.2 L (4.4 qt (liq., EE. UU.))

25. Añada el aceite a través del orificio del tapón de llenado.
 26. Vuelva a instalar el tapón de llenado de aceite con un nuevo anillo de junta y apriételo según las especificaciones.

Par de apriete	
Tapón de llenado de la caja de cambios DCT	30 ± 3 Nm (22 ± 2 lbf-pie)

27. Limpie cualquier resto de salpicaduras o líquido derramado.
 28. Ponga en marcha el motor y déjelo en ralentí durante al menos 2 minutos.
 29. Pare el motor y espere unos 3 minutos.
 30. compruebe el nivel de aceite de la caja de cambios DCT, consulte *Verificación del nivel de aceite de la caja de cambios DCT*.
 31. Ajuste el nivel si es necesario.
 32. Instale la cubierta protectora del filtro de la válvula hidráulica.

Par de apriete	
Tornillos de la cubierta protectora del filtro de la válvula hidráulica	11 ± 1 Nm (97 ± 9 lbf-pulg.)

33. Elimine el aceite usado y el filtro de acuerdo con la normativa medioambiental local.

UNIDAD DE DESCONEXIÓN

Aceite recomendado para la unidad de desconexión

AVISO
No llene la unidad de desconexión con otro tipo de aceite que no sea el recomendado.

Aceite recomendado para la unidad de desconexión XPS
Aceite sintético 5W40

Si no está disponible el aceite de motor XPS recomendado:

- Utilice un aceite sintético SAE para motores de 4 tiempos que cumpla o supere las siguientes especificaciones de la industria de lubricantes
- Compruebe siempre la certificación de la etiqueta de servicio API en el envase del aceite, debe contener las normas indicadas.
 - **Clasificación de servicio API SN y JASO MA2.**

Cambio del aceite de la unidad de desconexión

1. Sitúe el vehículo en una superficie plana.
2. Seleccione la posición de ESTACIONAR y pare el motor.
3. Limpie la zona alrededor del tapón de drenaje de aceite.

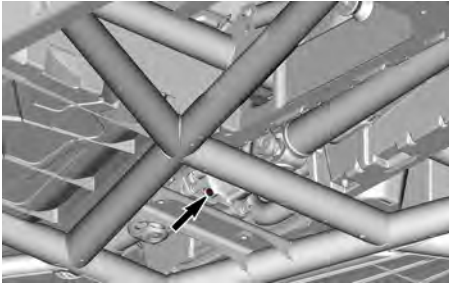

PROTECTOR DE BAJOS RETIRADO PARA MAYOR CLARIDAD

4. Coloque una bandeja de drenaje debajo de la zona del tapón de drenaje de la unidad de desconexión.
5. Retire el tapón de drenaje de aceite. Deje drenar completamente el aceite.
6. Inspeccione la junta tórica del tapón de drenaje para determinar si presenta daños. Reemplácelos si es necesario.
7. Instale el tapón de drenaje y apriételo según las especificaciones.

Par de apriete	
Tapón de drenaje de la unidad de desconexión	2.5 ± 0.5 Nm (22 ± 4 lbf-pulg.)

8. Retire el tapón de llenado de aceite.

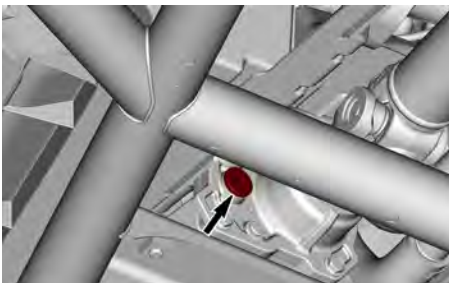

9. Utilizando una jeringa, añada aceite recomendado. Consulte *Aceite recomendado para la unidad de desconexión*.

Cantidad de aceite de la unidad de desconexión
65 ml (2.2 onzas (liq., EE. UU.))

10. Inspeccione la junta tórica del tapón de llenado para determinar si presenta daños. Reemplácelos si es necesario.
11. Instale el tapón de llenado y apriételo según las especificaciones.

Par de apriete	
Tapón de llenado de la unidad de desconexión	16.5 ± 2.5 Nm (146 ± 22 lbf-pulg.)

DIFERENCIAL DELANTERO

Aceite recomendado para el diferencial delantero

El aceite de XPS está formulado especialmente para cumplir con los requisitos de lubricación de este diferencial. BRP recomienda que utilice su aceite XPS.

AVISO
No utilice otros tipos de aceite durante el mantenimiento.

Aceite de diferencial delantero recomendado de XPS
Aceite sintético para cajas de cambios 75W90
Alternativa si no hay disponible producto de XPS
Aceite de mezcla sintético 75W90 (API GL-5)

Comprobación del nivel de aceite del diferencial delantero

1. Aparque el vehículo sobre una superficie llana.
2. Seleccione la posición de ESTACIONAR y pare el motor.
3. Limpie la zona alrededor del tapón del nivel de aceite del diferencial delantero.



4. Retire el tapón y la junta tórica.

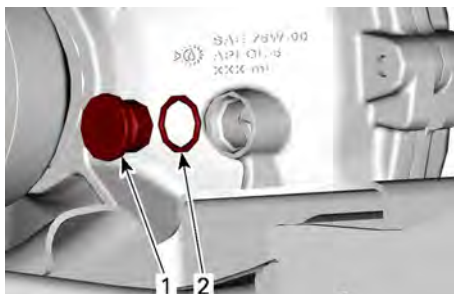

1. Tapón del nivel de aceite
2. Junta tórica

5. Comprobar el nivel de aceite. Debe estar en la parte superior de la rosca más externa del orificio del nivel de aceite.

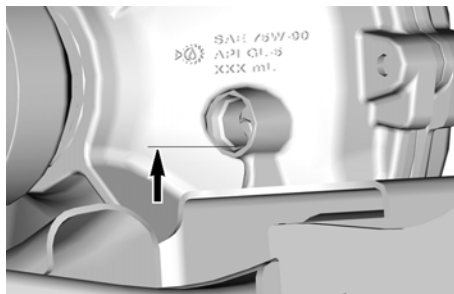

6. Para ajustar el nivel de aceite, llene una jeringa con el aceite recomendado para el diferencial delantero. Consulte *Aceite recomendado para el diferencial delantero*.
7. Añada aceite por el orificio hasta que alcance el nivel adecuado.
8. Inspeccione la junta tórica del tapón de nivel de aceite. Sustitúyalo si es necesario.
9. Vuelva a instalar el tapón de nivel de aceite con la junta tórica y apriételo según las especificaciones.

Par de apriete	
Tapón del nivel de aceite del diferencial delantero	16.5 ± 2.5 Nm (146 ± 22 lbf-pulg.)

10. Limpie cualquier resto de salpicaduras o líquido derramado.

Cambio del aceite del diferencial delantero

1. Sitúe el vehículo en una superficie plana.
2. Seleccione la posición de ESTACIONAR y pare el motor.
3. Limpie la zona alrededor del tapón del nivel de aceite.



4. Retire la tapa del nivel de aceite y la junta tórica.



1. Tapón del nivel de aceite
2. Junta tórica

5. Desde debajo del vehículo, limpie la zona alrededor del tapón de drenaje.

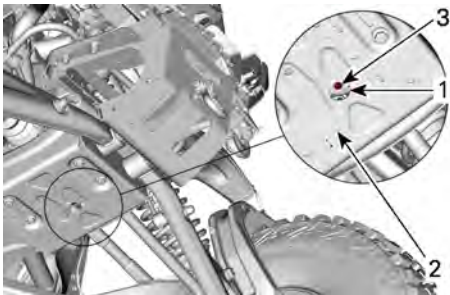

1. Orificio de acceso
2. Protección de bajos
3. Tapón de drenaje

6. Coloque una bandeja de drenaje debajo del diferencial delantero.
7. Acceda al tapón de drenaje a través del orificio en el protector de

bajos. Retire el tapón de drenaje y la junta tórica.

8. Inspeccione la junta tórica del tapón de drenaje. Sustitúyalo si es necesario.
9. Tras haber vaciado todo el aceite del diferencial delantero, instale el tapón de drenaje con la junta tórica. Apriete según las especificaciones.

Par de apriete	
Tapón de drenaje del diferencial delantero	2.5 ± 0.5 Nm (22 ± 4 lbf-pulg.)

10. Utilizando el aceite recomendado, rellene el diferencial delantero a través del orificio de nivel de aceite. Consulte *Aceite recomendado para el diferencial delantero*.
11. Asegúrese de que el nivel de aceite alcanza la parte superior de la rosca más externa del orificio de nivel de aceite.
12. Inspeccione la junta tórica del tapón de nivel de aceite. Sustitúyalo si es necesario.
13. Coloque el tapón del nivel de aceite con la junta tórica. Apriete según las especificaciones.

Par de apriete	
Tapón del nivel de aceite del diferencial delantero	16.5 ± 2.5 Nm (146 ± 22 lbf-pulg.)

14. Limpie cualquier resto de salpicaduras o líquido derramado.

Transmisión final trasera

Aceite recomendado para la transmisión final

El aceite XPS está formulado especialmente para cumplir con los requisitos de lubricación para esta transmisión final.

BRP recomienda que utilice su aceite XPS.

AVISO

No utilice otros tipos de aceite durante el mantenimiento.

Aceite XPS recomendado para la transmisión final

Aceite sintético para engranajes
75W140

Si el producto XPS no está disponible

Utilice un aceite sintético para caja de engranajes 75W140 que cumpla la especificación API GL-5.

Comprobación del nivel del aceite de la transmisión final trasera

1. Aparque el vehículo sobre una superficie llana.
2. Seleccione la posición de ESTACIONAR y pare el motor.
3. Por el lado izquierdo, limpie la zona alrededor del tapón de nivel de aceite de la transmisión final trasera.

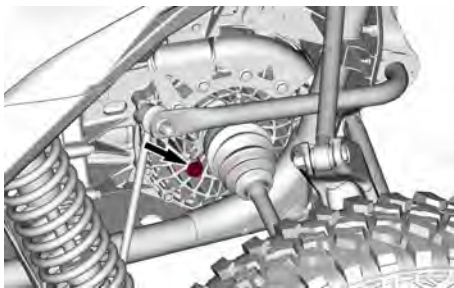

4. Retire el tapón de nivel de aceite de la transmisión final trasera y la junta tórica.
5. Comprobar el nivel de aceite. El aceite debe estar a nivel con el fondo del orificio.
6. Para ajustar el nivel de aceite, llene una jeringa con el aceite recomendado. Consulte *Aceite*

recomendado para la transmisión final.

7. Añada una pequeña cantidad de aceite a través del orificio de nivel de aceite hasta que llegue al fondo del orificio.
8. Inspeccione la junta tórica del tapón de nivel de aceite. Sustitúyalo si es necesario.
9. Instale el tapón de nivel de aceite con la junta tórica y apriételo según las especificaciones.

Par de apriete

Tapón de nivel de aceite de la transmisión final trasera

$5 \pm 0.6 \text{ Nm}$
($44 \pm 5 \text{ lbf-pulg}$)

Cambio del aceite de la transmisión final trasera

1. Aparque el vehículo sobre una superficie llana.
2. Seleccione la posición de ESTACIONAR y pare el motor.
3. Por el lado izquierdo, limpie la zona alrededor del tapón de nivel de aceite de la transmisión final trasera.

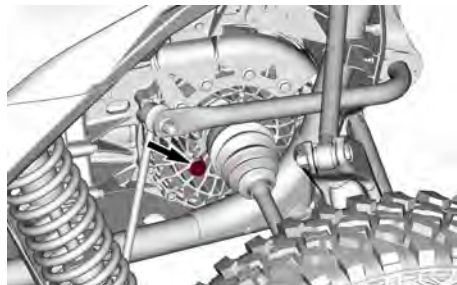

4. Desde debajo del vehículo, a través del orificio de la placa protectora, limpie el área alrededor del tapón de drenaje magnético.

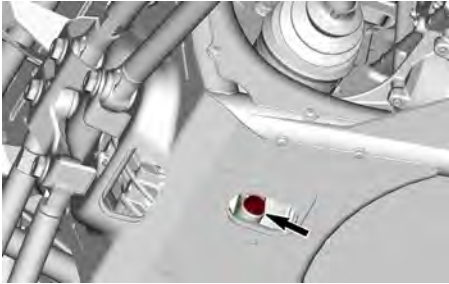

5. Coloque un recipiente debajo de la zona del tapón de drenaje magnético.
6. Retire el tapón de drenaje magnético y deseche el anillo de sellado.

NOTA:

Deje que el aceite salga completamente de la transmisión final.

7. Retire el tapón de nivel de aceite de la transmisión y la junta tórica.
8. Limpie el tapón de drenaje magnético de virutas y residuos metálicos.

NOTA:

La presencia de virutas finas es aceptable.

9. Instale el tapón de drenaje magnético con un anillo de sellado nuevo y apriete según las especificaciones.

AVISO

Nunca utilice una junta de estanqueidad por segunda vez. Sustitúyala siempre por una nueva.

NOTA:

Deje que el aceite salga completamente de la transmisión final antes de instalar el tapón.

Par de apriete	
Tapón de drenaje de la transmisión final trasera	30 ± 3 Nm (22 ± 2 lbf-pie)

10. Llene una jeringa con el aceite recomendado. Consulte *Aceite recomendado para la transmisión final*.
11. Añada aceite por el orificio hasta que quede al nivel del fondo del orificio.
12. Inspeccione la junta tórica del tapón de nivel de aceite. Sustitúyalo si es necesario.
13. Vuelva a instalar el tapón de nivel de aceite con la junta tórica y apriételo según las especificaciones.

Par de apriete	
Tapón de nivel de aceite de la transmisión final trasera	5 ± 0.6 Nm (44 ± 5 lbf-pulg)

BATERÍA

Mantenimiento de la batería

AVISO

No cargue nunca una batería si está instalada en el vehículo.

Estos vehículos están equipados con baterías VRLA (de plomo-ácido con regulación por válvula). Es una batería que no precisa mantenimiento; no hay que añadir agua para ajustar el nivel del electrolito.

AVISO

No quite nunca el tapón hermético de la batería.

Acceso a la batería

Acceda a la batería a través del panel de servicio situado detrás del asiento izquierdo trasero del pasajero. Consulte *Desmontaje e instalación del asiento*.



1. Panel de servicio
2. Batería

Desmontaje de la batería

1. Retire el tornillo hexagonal y las arandelas de seguridad que sujetan el cable negro al borne negativo (-) de la batería. A continuación, desconecte el cable.

AVISO

Para el desmontaje, respete siempre este orden. Desconecte siempre el cable NEGRO (-) en primer lugar.

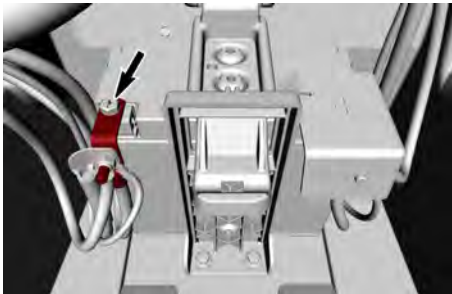

2. Retire los dos tornillos de cabeza hexagonal y las arandelas planas que fijan el soporte de la batería a la parte inferior del compartimento de la batería.

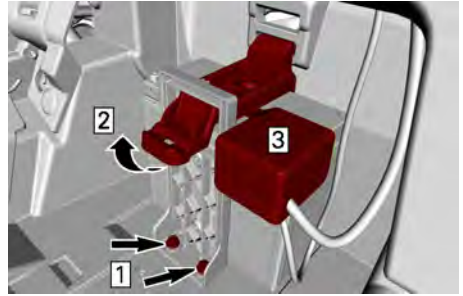

1. Extraiga los tornillos
2. Hale hacia arriba.
3. Extraiga el tapón

3. Tire del soporte hacia arriba y extráigalo.
4. Retire la tapa del borne positivo.
5. Retire el tornillo de cabeza hexagonal y las arandelas de seguridad que fijan el cable rojo al borne positivo (+) de la batería. A continuación, desconecte el cable.

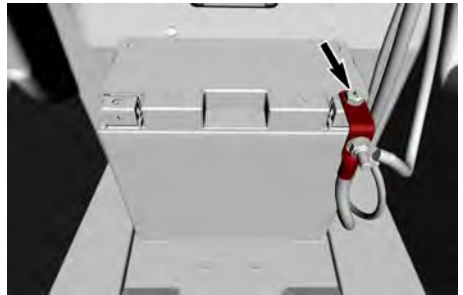

6. Extraiga la batería.

Limpieza de la batería

Limpie la batería, así como el alojamiento y los bornes de la misma, utilizando una solución de agua y bicarbonato.

Elimine la corrosión existente en los terminales de los cables de la batería y en los bordes de la misma, utilizando un cepillo de alambre fuerte. El alojamiento de la batería debe limpiarse con un cepillo suave y una solución de bicarbonato.

Montaje de la batería

1. Coloque la batería en su compartimento.
2. Conecte el cable ROJO al terminal positivo (+) de la batería, utilizando el tornillo de cabeza hexagonal y las arandelas de seguridad. Apriete según las especificaciones.

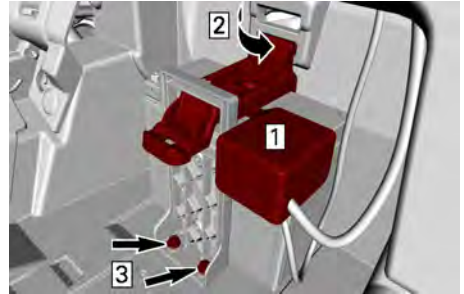
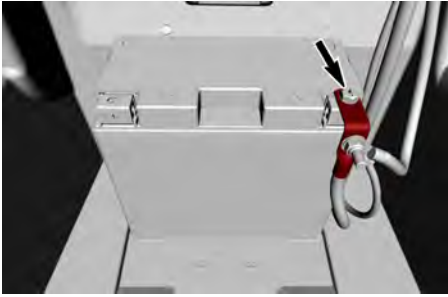

1. Coloque la tapa del borne positivo
2. Encaje el soporte en la ranura
3. Instale los tornillos y las arandelas.
5. Instale los dos tornillos de sujeción y las arandelas planas del portabaterías. Apriete según las especificaciones.

AVISO

Para el montaje, respete siempre este orden. Conecte siempre primero el cable ROJO (+).

Par de apriete	
Tornillos de sujeción del portabaterías	5 ± 1 Nm (44 ± 4 lbf-pulg)

Par de apriete	
Tornillo del terminal positivo	5.0 ± 0.5 Nm (44 ± 4 lbf-pulg)

3. Coloque la tapa protectora sobre el terminal positivo.
4. Coloque el portabaterías sobre la batería. Asegúrese de que la parte superior del portabaterías está correctamente encajada en su ranura.

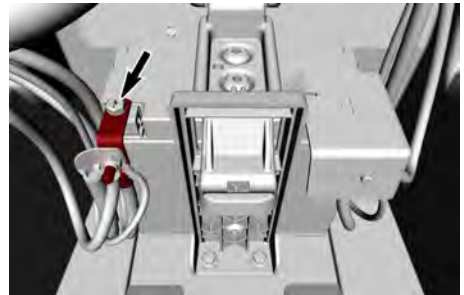

Par de apriete	
Tornillo del terminal negativo	5.0 ± 0.5 Nm (44 ± 4 lbf-pulg)

7. Instale el asiento de manera correcta.

FUSIBLES

Cómo cambiar un fusible

Si un fusible está quemado, sustitúyalo por otro de la misma categoría.

AVISO

No utilice un fusible de mayor capacidad, ya que esto podría provocar serios daños.

1. Para abrir la caja de fusibles, retire las juntas tóricas instaladas en ambos cierres.

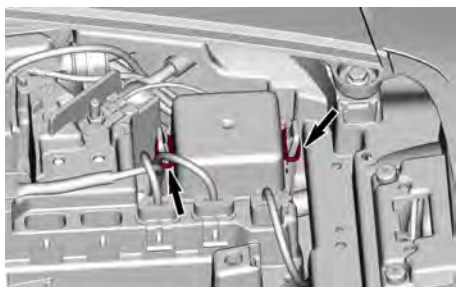

2. Presione ambas lengüetas contra la tapa y tire de ella hacia arriba.

Ubicación de la caja de fusibles y del portafusibles

Caja de fusibles delantera

La caja de fusibles delantera se encuentra debajo de la tapa de la caja de fusibles delantera, en el centro del salpicadero.



TAPA DE LA CAJA DE FUSIBLES DELANTERA

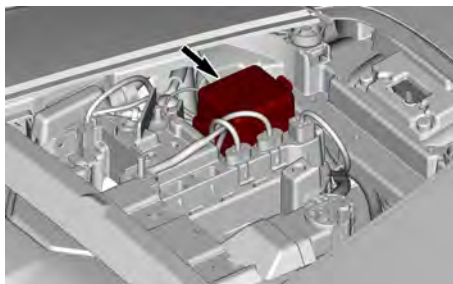

CAJA DE FUSIBLES DELANTERA

Portafusibles

Los portafusibles también están situados debajo de la tapa de la caja de fusibles delantera, junto a la caja de fusibles delantera.

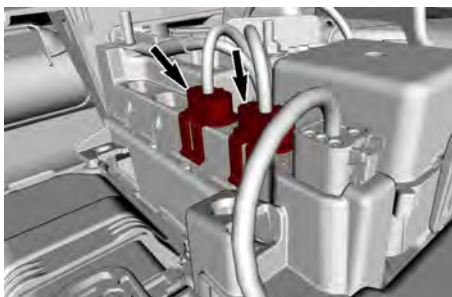

Vástagos fusibles

Hay dos vástagos fusibles en el vehículo. Uno de ellos está situado cerca de la caja de fusibles delantera.

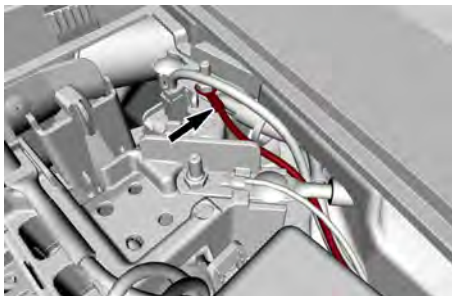

El otro se encuentra debajo de la consola central.

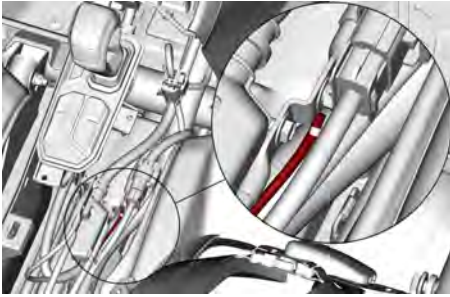

En caso de que se funda un fusible, consulte a su concesionario Can-Am Off-Road.

Cajas de fusibles traseras

Las cajas de fusibles traseras están situadas en la tapa del deflector trasero, detrás del asiento trasero izquierdo del pasajero. Incluyen la caja de fusibles del motor y la caja de fusibles del vehículo.

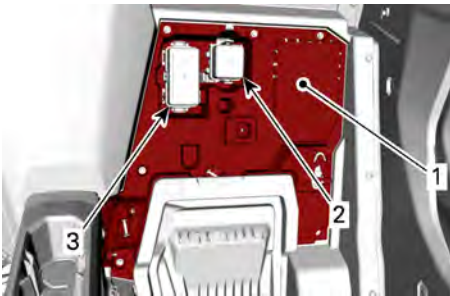

1. Panel del mamparo trasero
2. Caja de fusibles del motor
3. Caja de fusibles del vehículo

Descripciones de la caja de fusibles y del portafusibles

Caja de fusibles delantera

Caja de fusibles delantera		
N.º	DESCRIPCIÓN	AMPERAJE
F7	Sensor y luz del interruptor	10 A
F11	Faro	10 A
F12	DC1-DC3	10 A
F14	Borne de ACC	20 A
F16	Luz trasera	10 A
F22	BCM SAS (si está equipado)	20 A
F23	Cerrojo inteligente BCM	20 A
R3	Relé accesorio	—
R4	Relé de faros	—
R8	Relé freno	—

Portafusibles

Portafusibles		
N.º	DESCRIPCIÓN	AMPERAJE
F2	Sistema DPS	40 A
F29	Pantalla táctil a color de 10,25-pulg. (si está equipada)	20 A

Caja de fusibles trasera - Vehículo

Caja de fusibles trasera - Vehículo		
N.º	DESCRIPCIÓN	AMPERAJE
F4	Relé de velocímetro	10 A
F5	Bobina/SS1-SS2	10 A
F6	ECM	10 A
F8	Interruptor de llave/reloj	10 A
F9	Ventilador # 1 del motor	15 A
F17	Intercooler del turbo del motor	25 A
F18	Lambda EVAP	10 A
F28	Bomba de combustible	10 A
F33	Ventilador # 2 del motor	15 A
F34	Lámpara de relé principal	25 A
F35	Iny. - Sensor de velocidad - Sensor de oxígeno	10 A
R1	Relé del ventilador del motor	—
R2	Relé principal	—
R10	Relé del ventilador 1 del intercooler del turbo del motor	—

Caja de fusibles trasera - Motor

Caja de fusibles trasera - Motor		
N.º	DESCRIPCIÓN	AMPERAJE
F17	Ventilador 1 del intercooler del turbo del motor	25 A
F27	ACT de la caja de cambios	25 A
F30	Ventilador 1 de la caja de cambios	15 A
F31	Ventilador 2 de la caja de cambios	15 A
F32	Ventilador 2 del intercooler	25 A
R5	Relé del ventilador de la caja de engranajes	—
R10	Relé del ventilador 2 del intercooler del turbo del motor	—

Vástagos fusibles

Vástagos fusibles		
N.º	DESCRIPCIÓN	AMPERAJE
FL-1	Vástago fusible 1	14 AWG
FL-2	Vástago fusible 2	14 AWG

LUCES

Reemplazo de bombillas

No es necesario sustituir las bombilla de este vehículo.

Está equipado con luces LED (diodo electroluminiscente). Esta tecnología ha demostrado ser muy fiable.

En el improbable caso de que no funcionen, llévalo a revisión de un distribuidor autorizado de Can-Am Off-road, un taller de reparación o una persona de su elección.

Orientación del haz del faro

1. Gire los tornillos de reglaje para ajustar la altura del haz como mejor le convenga. El tornillo de orientación del haz se encuentra debajo del módulo del faro.

NOTA:

Ajuste uniformemente los faros izquierdo y derecho.

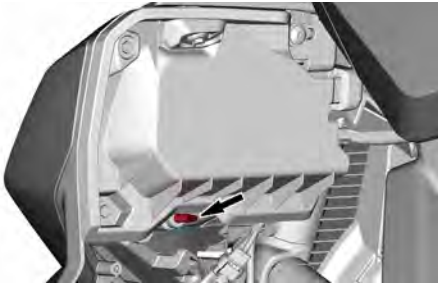

BUJÍAS

Acceso a las bujías

Para acceder a las bujías, es necesario desmontar el intercooler.

1. Desconecte los dos conectores del ventilador del intercooler. A continuación, retire el arnés del ventilador de sus ganchos de plástico.

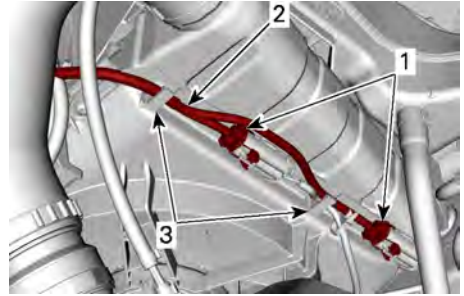

ALOJAMIENTO DE LA RUEDA TRASERA DERECHA

1. Conectores del ventilador
2. Mazo de cables del ventilador
3. Ganchos plásticos

2. Afloje las abrazaderas de las mangueras izquierda y derecha del intercooler. A continuación, desconecte las mangueras del intercooler.

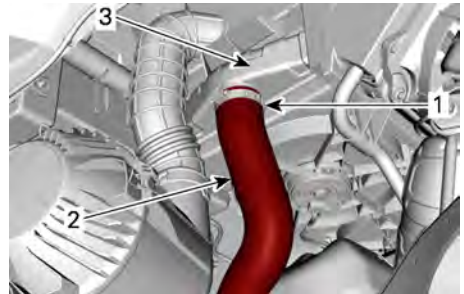

ALOJAMIENTO DE LA RUEDA TRASERA IZQUIERDA

1. Abrazadera de manguera
2. Manguera izquierda del intercooler
3. Intercooler

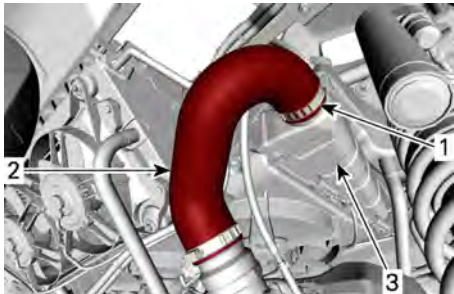

ALOJAMIENTO DE LA RUEDA TRASERA DERECHA

1. Abrazadera de manguera
 2. Manguera derecha del intercooler
 3. Intercooler
3. Retire los cuatro tapones de plástico, dos detrás de cada asiento.



4. Retire los cuatro tornillos, dos detrás de cada asiento, que fijan el soporte del intercooler al tabique central trasero.



5. Retire el remache de plástico de la parte superior de la rejilla de admisión de aire.

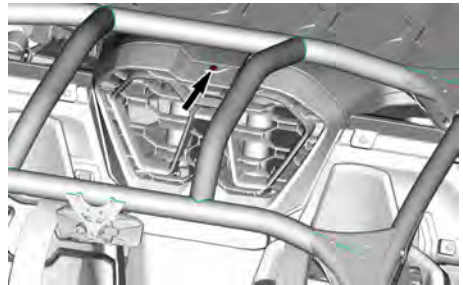

6. Jale hacia el frente para retirar la rejilla de admisión de aire.

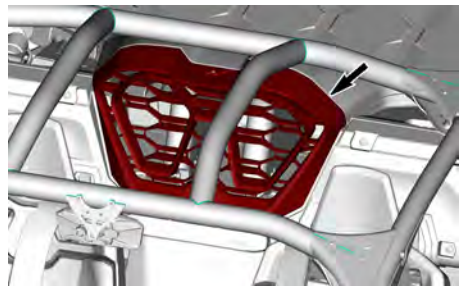

7. Retire los remaches de plástico y los tornillos que fijan el conjunto de la toma de aire al portaequipajes. A continuación, retire el conjunto de la toma de aire.

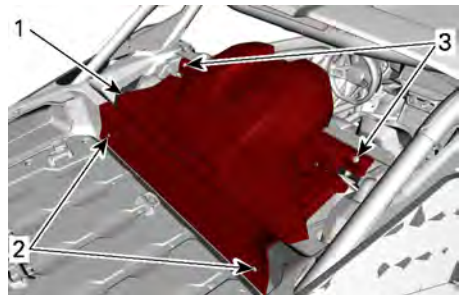

1. Conjunto de admisión de aire
2. Remaches de plástico
3. Tornillos

8. Retire los tornillos y las arandelas planas del portaequipajes. A continuación, desmonte el portaequipajes.

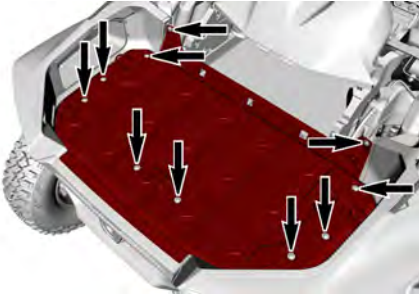

9. Retire los tornillos que sujetan los deflectores acústicos al soporte del intercooler y al chasis. A continuación, retire el deflector de cada lado del intercooler.

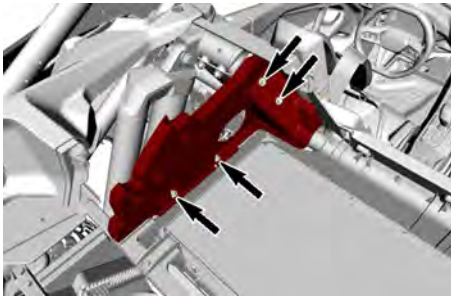

DEFLECTOR ACÚSTICO - IZQUIERDO - TÍPICO

10. Retire el tornillo y la arandela plana que sujetan el depósito de refrigerante al soporte del intercooler. A continuación, muévelo a un lado.

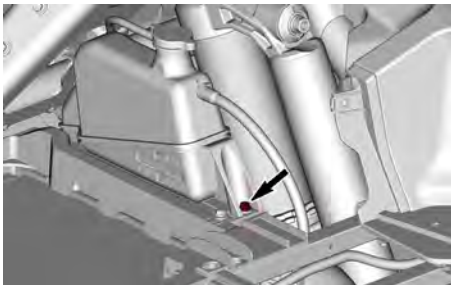

11. En el lado IZQUIERDO, desconecte la manguera de admisión del filtro de aire del deflector lateral.

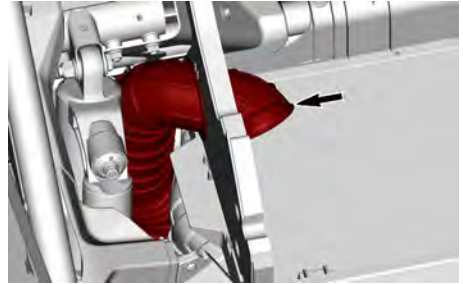

12. Retire los tornillos del soporte del intercooler. A continuación, retire el intercooler.

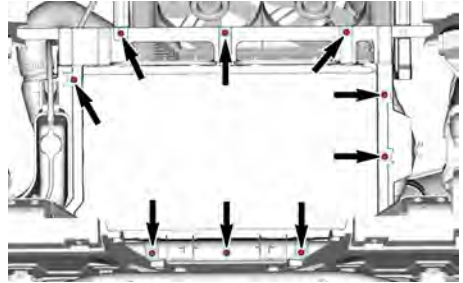

Ahora se puede acceder a las bujías.

Al volver a instalar los componentes mencionados, preste atención a lo siguiente:

Pares de apriete	
Abrazaderas de la manguera del intercooler	6 ± 0.5 Nm (53 ± 4 lbf-pulg)
Tornillos del conjunto de la toma de aire	2.5 ± 0.5 Nm (22 ± 4 lbf-pulg)
Tornillos del portaequipajes	3.5 ± 0.5 Nm (31 ± 4 lbf-pulg)
Tornillos del deflector acústico (en el chasis)	8 ± 1 Nm (71 ± 9 lbf-pulg)
Tornillos del deflector acústico (en el	5.5 ± 0.5 Nm (49 ± 4 lbf-pulg)

Pares de apriete	
soporte del intercooler)	
Tornillo del depósito de refrigerante	$4.5 \pm 0.5 \text{ Nm}$ ($40 \pm 4 \text{ lbf-pulg}$)
Abrazadera del manguito de entrada de aire	$6 \pm 0.5 \text{ Nm}$ ($53 \pm 4 \text{ lbf-pulg}$)
Tornillos del soporte del intercooler	$8 \pm 1 \text{ Nm}$ ($71 \pm 9 \text{ lbf-pulg}$)

Extracción de la bujía

1. Desenchufe el conector de la bobina de encendido.
2. Quite el tornillo de la bobina de encendido.

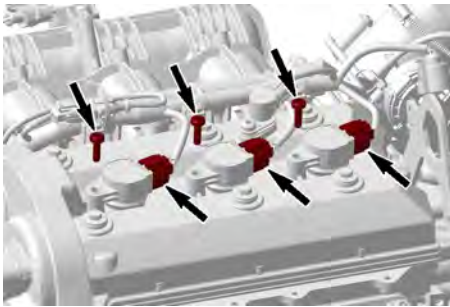

3. Quite las bobinas de encendido con las juntas de la bujía girando la bobina de lado a lado y tirando hacia arriba.

AVISO

No intente levantar la bobina de encendido con una herramienta.



4. Con ayuda de una llave de bujías, afloje la bujía.

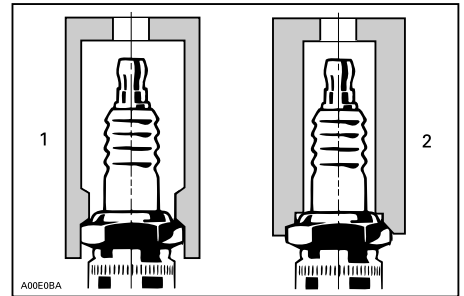

1. Casquillo de llave de bujías homologado
2. Dado inadecuado

5. Limpie el orificio de la bujía con aire a presión.
6. Extraiga la bujía.
7. Use la bobina de encendido como un extractor para sacar la bujía de su orificio.

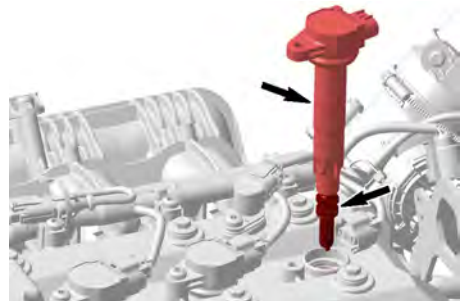

Inspección de la bujía

1. Con una galga de espesores, inspeccione la separación de los

electrodos según las especificaciones.

Bujía	
Fabricante y tipo	NGK SILMAR9F7
Separación de los electrodos	0.6 a 0.7 mm (.024 a .028 pulg)

Análisis de la bujía

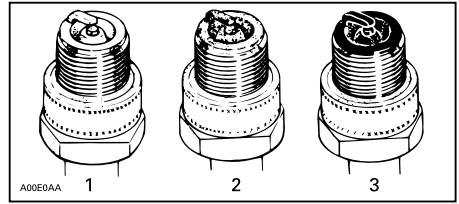

TÍPICO

1. Sobrecalentada (gris claro, blanco)
2. Normal (marrón claro, marrón)
3. Sucia (depósitos de color negro, húmedos o secos; revestimiento fundido en gris)

La cara de los electrodos revela el estado del motor, el estado de funcionamiento, el método de conducción y la mezcla de combustible. Por eso, es aconsejable revisar la bujía en los intervalos indicados, examinando la cara de los electrodos (la parte que se proyecta en la cámara de combustión).

Montaje de la bujía

1. Antes de la instalación, asegúrese de que las superficies de contacto de la culata del cilindro y la bujía no presentan suciedad.
2. Enrosque a mano la bujía en la culata y apriétela con una llave dinamométrica y un cubo adecuado.

Par de apriete	
Bujía	14 ± 1 N·m (124 ± 9 lbf·pulg.)

3. Instale la bobina de encendido y enchufe el conector.

Par de apriete	
Tornillo de la bobina de encendido	9 ± 1 N·m (80 ± 9 lbf·pulg.)

AVISO

Sustituya la bujía si está fuera de especificación.

Solución de problemas de bujías sucias

1. La suciedad de la bujía se reconoce por una marcha irregular o fallas del motor, disminución del régimen del motor a causa de problemas de encendido, menor rendimiento y aumento del consumo de combustible.
2. Otras causas posibles son: uso de un combustible incorrecto o malo, sistema de encendido defectuoso, distancia incorrecta entre electrodos de bujías, pérdida de compresión o entrada de aceite lubricante en la cámara de combustión.
3. La cara de los electrodos de una bujía sucia presenta un depósito húmedo o seco de carbón negro. Tales revestimientos forman una conexión conductora entre el electrodo central y la masa.

FUELLES DEL EJE MOTRIZ

Inspección de los fuelles del eje motriz

1. Inspeccione visualmente el estado de los fuelles del eje motriz.
2. Compruebe los fuelles para ver si hay grietas, desgarros, fuga de grasa, etc.
3. Sustituya los fuelles dañados según sea necesario.

COJINETE DE LA RUEDA

Inspección de un cojinete de la rueda

1. Levante y apoye el vehículo.
2. Empuje y tire de la rueda desde el extremo superior para notar si hay algún desajuste.

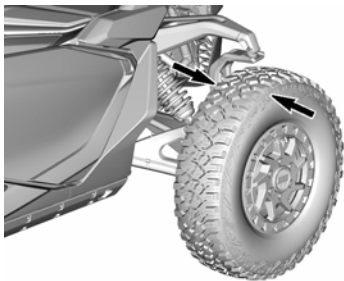

3. Diríjase a un distribuidor, taller de reparación o persona autorizada de Can-Am Off-road que elija si hay una holgura anormal.

LLANTAS Y NEUMÁTICOS

Desmontaje de una rueda

1. Afloje las tuercas; levante y apoye el vehículo.
2. Quite las tuercas y, a continuación, retire la rueda.

Instalación de la rueda

1. Asegúrese de que los espárragos de la rueda estén libres de suciedad o virutas metálicas.

⚠ ATENCIÓN

No utilice ningún tipo de lubricante en los espárragos ni en las roscas de las tuercas antes de apretarlas.

2. Levante la rueda y colóquela sobre los espárragos.
3. Instale las tuercas de la rueda y apriételas a mano hasta que queden ajustadas.

AVISO

Utilice siempre las tuercas de ruedas recomendadas para cada tipo de rueda. El uso de tuercas de rueda de un tipo distinto podría dañar las llantas o los espárragos.

4. Apriete con el par de apriete especificado, siguiendo la secuencia que se muestra a continuación.

Par de apriete

Tuercas de la rueda	120 ± 5 Nm (88.5 ± 4 lbf-pie)
---------------------	----------------------------------



Presión de los neumáticos

ATENCIÓN

La presión de los neumáticos afecta en gran medida al manejo y a la estabilidad del vehículo. Una presión insuficiente puede provocar que el neumático se desinfla y dé vueltas sobre la rueda. Una presión excesiva puede provocar que el neumático reviente. Siga siempre las presiones indicadas. No ajuste NUNCA la presión de los neumáticos por debajo del mínimo. El neumático podría salirse de la llanta.

Compruebe la presión cuando los neumáticos estén **fríos** antes de utilizar el vehículo. La presión de los neumáticos cambia con la temperatura y la altitud. Vuelva a comprobar la presión si alguna de estas condiciones ha cambiado.

Compruebe la *etiqueta Presión de neumáticos y carga máxima* para conocer la presión correcta.

NOTA:

Aunque los neumáticos están específicamente diseñados para el uso todo-terreno, puede producirse un pinchazo. Por lo tanto, se recomienda llevar un manómetro para neumáticos, una bomba para neumáticos y un juego de reparación.

Inspección de los neumáticos

Deterioro de los neumáticos

Compruebe si los neumáticos presentan lo siguiente:

- Cortes, rajaduras y grietas.
- Bultos o protuberancias en el lateral del neumático o en la banda de rodadura.
- Clavos u otros objetos extraños en el lateral del neumático o en la banda de rodadura.

- Fugas de aire (sonido sibilante) provocadas por una llanta mal ajustada o una válvula del neumático defectuosa.

Si se da alguno de estos casos, diríjase cuanto antes a un distribuidor autorizado de Can-Am Off-Road para que reparen o cambien el neumático.

Desgaste de la banda de rodadura

Compruebe profundidad mínima de rodadura. Compruebe tres lugares de la banda de rodadura del neumático:

- Borde exterior
- Centro
- Borde interior.

Es normal que se produzca un desgaste desigual en los neumáticos, según la manera de conducir el vehículo y del estado de la pista.

Reemplace el neumático si se alcanza o está cerca de alcanzarse el mínimo.

Cambio de neumáticos

La sustitución de los neumáticos la debe realizar un distribuidor, taller de reparación o persona autorizada de Can-Am Off-road que elija.

ATENCIÓN

Sustituya los neumáticos exclusivamente por otros del mismo tipo y tamaño.

Para los patrones de banda de rodadura unidireccional, asegúrese de que los neumáticos están instalados en la dirección de rotación correcta.

La sustitución de los neumáticos debe confiarse a una persona con la experiencia necesaria, y se debe llevar a cabo con las herramientas adecuadas y en consonancia con los estándares establecidos en el sector.

Montaje de neumáticos en llantas con sistema de bloqueo de talón

1. Montaje del neumático en la llanta:

1. En el lado opuesto del sistema de bloqueo de talón (beadlock), aplique en ambos bordes del neumático y la llanta un lubricante para montaje de neumáticos, a fin de asegurarse del correcto ajuste durante el inflado. Monte el talón interior en la rueda.
2. Coloque el talón exterior del neumático en el reborde del anillo interior del sistema de bloqueo de talón y centre el neumático.

AVISO

La diferencia entre el espacio más pequeño y el más grande no debe exceder 3 mm (1/8 pulg).



1. Talón exterior del neumático
 2. Reborde del anillo interior del sistema de bloqueo de talón
2. Instale todos los tornillos del sistema de bloqueo de talón. Para evitar el cruce de roscas, comienza a apretar los tornillos con la mano.
 3. Apriete los tornillos del sistema de bloqueo de talón según la secuencia y las especificaciones siguientes:

NOTA:

Para garantizar una presión uniforme en el anillo de la abrazadera del sistema de bloqueo de talón, apriete los tornillos **varias vueltas cada vez**.

Par de apriete	
Tornillos del sistema de bloqueo de talón (PRIMER APRIETE)	4 ± 1 Nm (35 ± 9 lbf-pulg)



TÍPICO: SECUENCIA DE APRIETE

Par de apriete	
Tornillos del sistema de bloqueo de talón (SEGUNDO APRIETE)	14 ± 1 Nm (124 ± 9 lbf-pulg)



TÍPICO: SECUENCIA DE APRIETE

4. Ahora, comprueba si el neumático permanece centrado en el rin. Vuelva a centrarlo si es necesario.
5. Ajuste los tornillos del sistema de bloqueo de talón por **tercera vez**, siguiendo la misma secuencia:

Par de apriete	
Tornillos del sistema de bloqueo de talón (TERCER APRIETE)	29 ± 1 Nm (21 ± 1 lbf•pie)

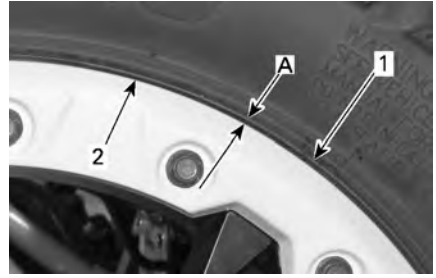

1. Neumático
 2. Borde del anillo de la abrazadera del sistema de bloqueo de talón
- A. Hueco uniforme alrededor del anillo de la abrazadera del sistema de bloqueo de talón



TÍPICO: SECUENCIA DE APRIETE

NOTA:

El anillo de la abrazadera del sistema de bloqueo de talón debería estar en contacto con el anillo interior del sistema de bloqueo de talón. Es posible que el anillo de la abrazadera del sistema de bloqueo de talón se doble ligeramente para acomodarse al talón del neumático. ESTO ES NORMAL.

6. Comprueba el espacio entre el neumático y el anillo de sujeción del sistema de bloqueo de talón. Debe ser aproximadamente igual en todo el anillo.

7. Si el espacio no es aceptable, procede de la siguiente manera:
 1. Afloja todos los tornillos.
 2. Comprueba la posición del neumático en la rin y vuelve a colocarlo si es necesario.
 3. Inicia de nuevo la secuencia de apriete como se indicó anteriormente.
8. Ajusta los tornillos del sistema de bloqueo de talón una **última** vez, siguiendo la secuencia indicada:

Par de apriete	
Tornillos del sistema de bloqueo de talón (APRIETE FINAL)	29 ± 1 Nm (21 ± 1 lbf•pie)

AVISO

La diferencia entre el espacio más pequeño y el más grande no debe exceder 3 mm (1/8 pulg).



TÍPICO: SECUENCIA DE APRIETE FINAL

9. Infla el neumático para asentar el talón interior en el rin. Utiliza siempre prácticas seguras, por ejemplo, haciendo uso de una jaula de seguridad para neumáticos.

⚠ ATENCIÓN

Nunca sobrepase la presión máxima recomendada para los neumáticos durante el asentamiento de los talones.

SUSPENSIÓN

Diríjase a un distribuidor, taller de reparación o persona autorizada de Can-Am Off-road que elija si se detecta algún problema.

Inspección de los brazos de la suspensión delantera

1. Compruebe si los brazos de suspensión están agrietados, doblados o presentan otros daños.
2. Vuelva a apretar los pernos del brazo de suspensión según las especificaciones a la altura de conducción.

AVISO

Para evitar daños a los bujes de la suspensión, no levante nunca el vehículo del suelo para volver a apretar los tornillos del brazo de suspensión.

Cuando sea posible, aplique siempre el par de apriete por la cabeza del perno, no utilizando la tuerca para asegurar una sujeción óptima.

Par de apriete

Pernos del brazo de suspensión superior	185 ± 5 Nm (136 ± 4 lbf·pie)
Pernos del brazo inferior de la suspensión	240 ± 5 Nm (177 ± 4 lbf·pie)

Inspección de los brazos de la suspensión traseros

1. Compruebe si los brazos presentan distorsión, fisuras o curvaturas.
2. Vuelva a apretar los brazos oscilantes según las especificaciones.

AVISO

Para asegurar una sujeción óptima, los brazos de suspensión se deben apretar en la cabeza del perno M14 y no en la tuerca (cuando sea posible).

Par de apriete

Todos los pernos M14)	170 ± 20 Nm (125 ± 15 lbf·pie)
-----------------------	-----------------------------------

Inspección de los amortiguadores

1. Revise el amortiguador para detectar posibles fugas, desgaste del tope u otros daños.
2. Compruebe que las sujeciones siguen estando bien apretadas.

Par de apriete	
Perno M14	140 ± 10 Nm (103 ± 7lbf-pie)

Inspección de la barra estabilizadora

1. Compruebe las barras estabilizadoras para ver si tienen grietas, están dobladas o tienen otros daños.

Lubricación de la barra estabilizadora

1. Lubrique las barras estabilizadoras utilizando el siguiente producto.

Grasa para suspensión sintética de XPS

Ubicación de los puntos de engrase de la barra estabilizadora

Hay un engrasador debajo de cada buje de la barra estabilizadora delantera.

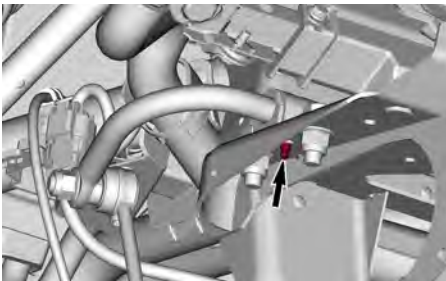

PARTE DELANTERA DERECHA - DETRÁS DEL RADIADOR DELANTERO

También hay un punto de engrase en cada uno de los bujes de la barra estabilizadora trasera.



BARRA ESTABILIZADORA TRASERA - LADO IZQUIERDO - TÍPICA

FRENOS

Comprobación del nivel del líquido de frenos

1. Sitúe el vehículo en una superficie plana.
2. Retire la tapa de la caja de fusibles.
3. Quite la tapa de acceso delantera.



1. Cubierta de la caja de fusibles
2. Tapa de acceso delantera
4. Compruebe el nivel del líquido de frenos utilizando las marcas de los depósitos. El nivel adecuado debe estar entre las líneas INFERIOR y SUPERIOR.

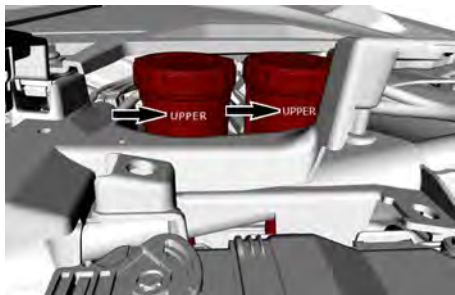

DEPÓSITOS DE LÍQUIDO DE FRENOS - DEL LADO DEL PASAJERO

NOTA:

Un nivel bajo puede indicar una fuga o desgaste de las pastillas de freno.

Llenado del depósito de líquido de frenos

1. Limpie el tapón de llenado antes de quitarlo.
2. Añada la cantidad de líquido que sea necesaria. **No llene excesivamente.**
3. Cierre el tapón de llenado y apriete sus tornillos según las especificaciones.

AVISO

Asegúrese de que el diafragma del tapón de llenado haya quedado empujado hacia dentro del tapón antes de cerrar el depósito de líquido de frenos.

Asegúrese de que el diafragma del tapón de llenado haya quedado empujado hacia dentro del tapón antes de cerrar el depósito de líquido de frenos.

Par de apriete	
Tornillos del tapón de llenado	0.75 ± 0.2 Nm (6.6 ± 1.8 lbf-pulg.)

Líquido de frenos recomendado

Utilice siempre líquido de frenos que cumpla con la especificación DOT 4 únicamente.

AVISO

Para evitar daños serios al sistema de frenos, no utilice líquidos distintos del recomendado, ni mezcle líquidos para el relleno. No use líquido de frenos de recipientes antiguos o abiertos con anterioridad.

Revisión de los frenos

La inspección, el mantenimiento y las reparaciones del los frenos deben ser realizadas por un distribuidor, taller de reparación o persona autorizada por Can-Am que elija usted.

No obstante, compruebe lo siguiente entre visitas al concesionario:

- Nivel del líquido de frenos
- Fugas en el sistema de frenos
- Desgaste de las pastillas de freno
- Estado de los discos de freno
- Limpieza de los frenos

⚠ ATENCIÓN

La sustitución del líquido de frenos o el mantenimiento y las reparaciones del sistema de frenos debe ser realizados por un distribuidor autorizado de Can-Am Off-road.

CINTURONES DE SEGURIDAD

Limpieza del cinturón de seguridad

1. Limpie las correas con una esponja con jabón suave y agua para eliminar la suciedad y los residuos de los cinturones de seguridad.

⚠ ATENCIÓN

No utilice agua a alta presión para limpiar los componentes del cinturón de seguridad. El uso de agua a presión puede dañar los componentes del cinturón de seguridad de forma permanente.

AVISO

No utilice lejía, tintes ni limpiadores domésticos.

JAULA

Apriete de las sujeciones de la jaula

El apriete de las sujeciones de la jaula debe comprobarse periódicamente.

1. Apriete las sujeciones delanteras según las especificaciones.

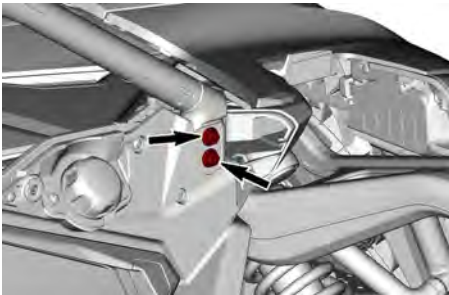

SUJECIONES DELANTERAS — TÍPICAS

Par de apriete	
Tornillos M12 x 60	110 ± 10 Nm (81 ± 7 lbf-pie)

2. Apriete las sujeciones laterales delanteras según las especificaciones.



SUJETADORES LATERALES DELANTEROS - TÍPICO

Par de apriete	
Tornillos M12 x 30	110 ± 10 Nm (81 ± 7 lbf-pie)

3. Apriete las sujeciones centrales inferiores según las especificaciones.

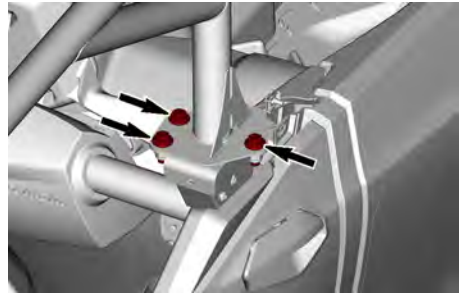

SUJECIONES CENTRALES INFERIORES — TÍPICAS

Par de apriete	
Tornillos M12 x 30	110 ± 10 Nm (81 ± 7 lbf-pie)

4. Apriete las tuercas centrales laterales según las especificaciones.

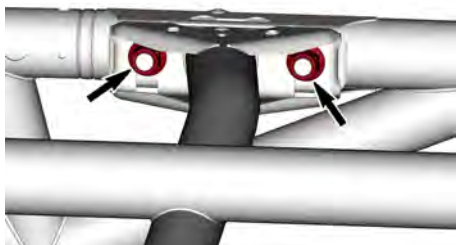

TUERCAS CENTRALES LATERALES — TÍPICAS

Par de apriete	
Tuercas M12	110 ± 10 Nm (81 ± 7 lbf-pie)

5. Apriete las sujeciones laterales traseras según las especificaciones.



SUJETADORES LATERALES TRASEROS - TÍPICO

Par de apriete	
Tornillos M12 x 30	110 ± 10 Nm (81 ± 7 lbf-pie)

6. Apriete las sujeciones traseras según las especificaciones.

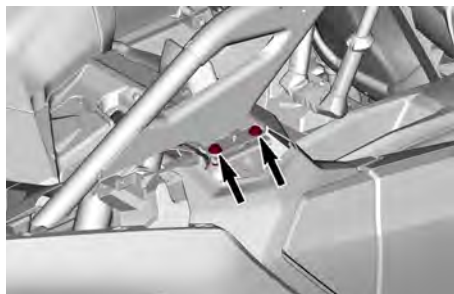

SUJECIONES TRASERAS — TÍPICAS

Par de apriete	
Tornillos M12 x 30	110 ± 10 Nm (81 ± 7 lbf-pie)

CUIDADO DEL VEHÍCULO

Limpieza y protección del vehículo

AVISO

Quando utilice una máquina de lavar de alta presión para limpiar el vehículo, proceda con cuidado alrededor de los asientos, los componentes eléctricos y las calcomanías.

Mantenga también una buena distancia entre la boquilla y la superficie a lavar.

Preste atención a ciertas zonas donde podría acumularse agua salada, barro o residuos, y potencialmente causar:

- Fuego
- Muestra
- Interferencia
- Corrosión.

Esta lista incluye, entre otros:

- La zona del sistema de escape y entre el silenciador y la tapa
- La zona debajo y alrededor del depósito de combustible
- Radiador
- Amortiguadores
- Alrededor de los diferenciales delantero y trasero
- La zona debajo y alrededor del motor y la caja de cambios
- El interior de las ruedas

- Encima de los protectores de los bajos

⚠ ATENCIÓN

La acumulación de residuos podría dar lugar a un fuego en el vehículo cuando el sistema de escape esté caliente y los residuos secos.

En algunos casos, esto podría dar como resultado graves daños a la propiedad, lesiones e incluso la muerte.

Limpie con frecuencia la zona alrededor del sistema de escape cuando monte en manglares, ciénagas, heno u hojas muertas.

En otras situaciones, limpie el vehículo según el requisito del programa de mantenimiento.

Quando se utilice el vehículo en un ambiente salino o de lodo es necesario lavarlo cada día de operación con agua dulce, para protegerlo al igual que a sus componentes.

Los componentes pintados que hayan quedado dañados deberían pintarse nuevamente para evitar la oxidación.

Quando sea necesario, lave la carrocería con agua caliente y jabón (utilice únicamente un detergente suave). Aplique cera no abrasiva.

AVISO

No limpie nunca las piezas de plástico con un detergente fuerte, agente desengrasante, disolvente, acetona, etc.

Cubra el vehículo con una lona para evitar la acumulación de polvo durante el almacenamiento.

AVISO

El vehículo se debe almacenar en un lugar fresco y seco. Cúbralo con una lona opaca. Esto evitará que la suciedad y los rayos del sol afecten a los componentes de plástico y al acabado del vehículo.

ALMACENAMIENTO Y PREPARACIÓN DE PRETEMPORADA

Cuando un vehículo no se va a utilizar durante más de 4 meses, es necesario guardarlo debidamente.

Si el vehículo va a estar inactivo durante más de 21 días, desconecte el cable NEGRO (-) de la batería.

Se recomienda el uso de un cargador de batería de tipo automático de bajo amperaje para mantener la batería cargada por completo.

Antes de utilizar el vehículo después de un período de almacenamiento, se requerirán determinados preparativos.

Consulte con un distribuidor, taller de reparación o persona autorizado de Can-Am Off-road de su propia elección para que le prepare su vehículo correctamente.

Esta página está intencionalmen-
te en blanco

INFORMACIÓN TÉCNICA

IDENTIFICACIÓN DEL VEHÍCULO

Los componentes principales de su vehículo (motor y bastidor) están identificados por números de serie distintos. En ocasiones puede que sea necesario buscar estos números para cuestiones relacionadas con la garantía o para la localización del vehículo en caso de pérdida.

Estos números también son requeridos por parte del concesionario autorizado de Can-Am Off Road para completar correctamente las reclamaciones de garantía.

Le recomendamos expresamente que tome nota de todos los números de serie del vehículo y que los facilite a su compañía de seguros.

Número de identificación del vehículo

Etiqueta de código VIN.

La etiqueta con el número de identificación del vehículo (VIN), se encuentra en el panel que está debajo de la guantera.



Modelos NRMM

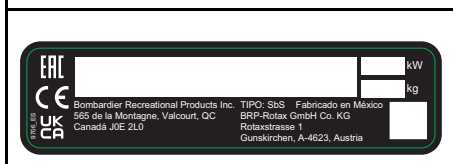

Todos los otros modelos

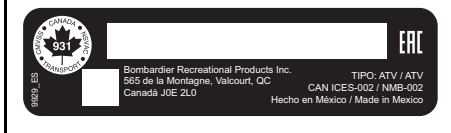

Código VIN grabado:

El vehículo también tiene un código VIN grabado en el chasis.

Está situado en el travesaño delantero inferior derecho del bastidor, justo debajo del diferencial delantero.

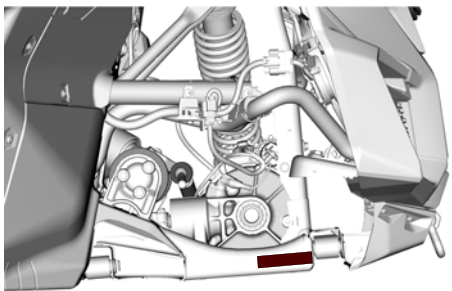

Número de identificación del motor

La placa con el número de serie del motor está situada a la derecha del motor, cerca del alojamiento del filtro de aceite del motor.

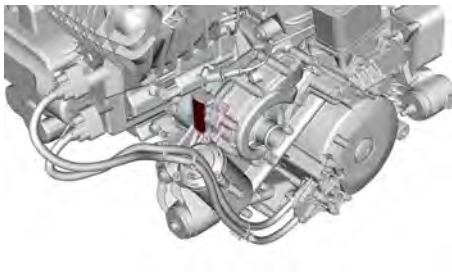

Número de identificación de la transmisión

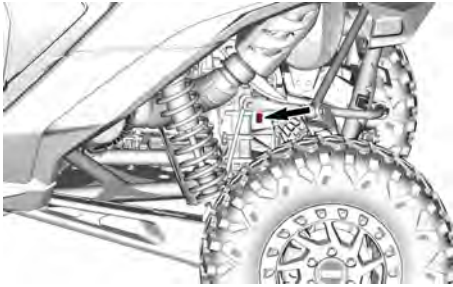

La placa del número de identificación de la transmisión está situada en el

lado izquierdo de la caja de cambios,
cerca de la transmisión final.

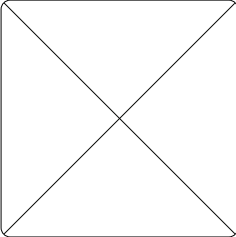
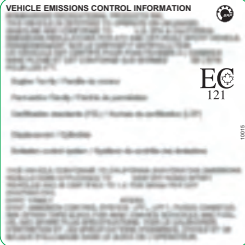

ETIQUETAS DE CONFORMIDAD CON NORMAS

Información sobre el control de emisiones

NRMM	CARB	Otros modelos
		

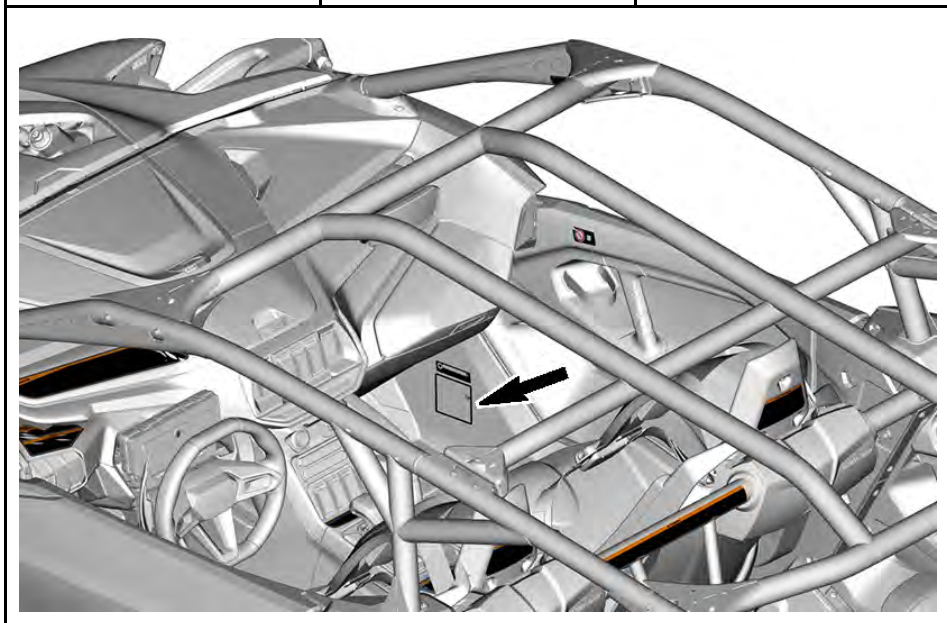

Etiqueta ANSI/ROHVA

**BRP certifica que este vehículo ROV cumple la normativa American National Standard para vehículos todoterreno recreativos, norma ANSI/ROHVA 1 - 2016.
BRP certifies that this ROV complies with the American National Standard for Recreational Off-Highway Vehicles, ANSI / ROHVA 1 - 2016 Standard.**

Esta estructura protectora de volcado cumple con los requisitos de prestaciones de la norma 3471: 2008.

This roll over protective structure meets the performance requirements of ISO 3471: 2008.

704906982_ES

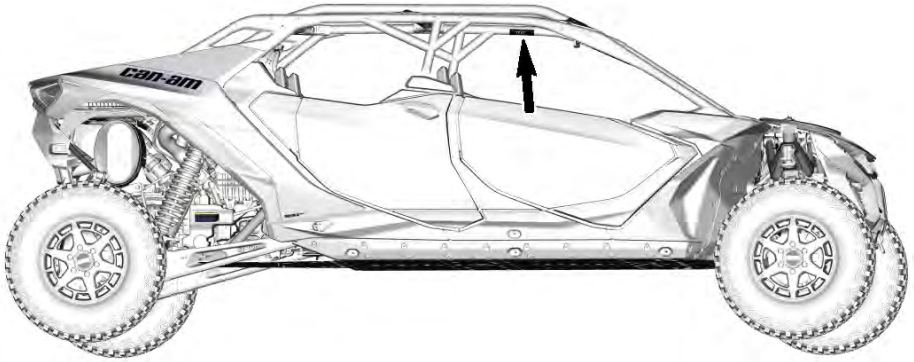

Etiqueta de conformidad NRMM

Rotax

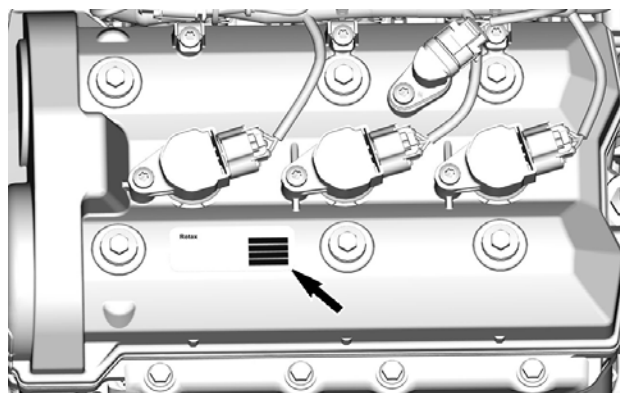

Contenido de etanol del combustible

Esta etiqueta se encuentra cerca del tapón de combustible.



ETIQUETAS CON INFORMACIÓN TÉCNICA

Comprobación del nivel de aceite del motor

⚠ CUIDADO

Busque y siga el procedimiento indicado en la Guía del usuario. El motor de este SSV ha sido desarrollado y validado utilizando el aceite sintético de 4 tiempos BRP XPS.

El aceite del motor y algunos componentes del compartimento del motor pueden estar calientes. El contacto directo podría provocar quemaduras en la piel.

1. El motor DEBE estar a la temperatura de funcionamiento.
2. El vehículo debe estar nivelado para llevar a cabo la verificación.
3. Deje que el motor funcione en ralentí durante al menos 20 segundos.
4. Pare el motor y limpie la varilla medidora.
5. Enrosque completamente la varilla medidora antes de comprobar el nivel de aceite.

Modelos para Norteamérica

⚠ CUIDADO

El aceite del motor y algunos componentes del compartimento del motor pueden estar calientes. El contacto directo podría provocar quemaduras en la piel.

Comprobación del nivel de aceite del motor:

- Asegúrese de que el motor está a la temperatura de funcionamiento.
- Para la verificación, el vehículo debe encontrarse sobre una superficie nivelada.
- Deje que el motor funcione en ralentí durante al menos 30 segundos.
- Pare el motor y espere 30 segundos.
- Compruebe el nivel de aceite con el tapón de la varilla medidora. Si el nivel de aceite no lo enrosca.

El motor de este SSV ha sido desarrollado y validado utilizando el aceite sintético de 4 tiempos BRP XPS®.



Modelos fuera de Norteamérica

⚠ CUIDADO



BRP recomienda el uso de su lubricante homologado XPS® o equivalente. Los daños causados por un aceite no adecuado para este motor pueden no estar cubiertos por la garantía limitada de BRP. Consulte la Guía del usuario.

4 TIEMPOS

MAX.

0741 ES

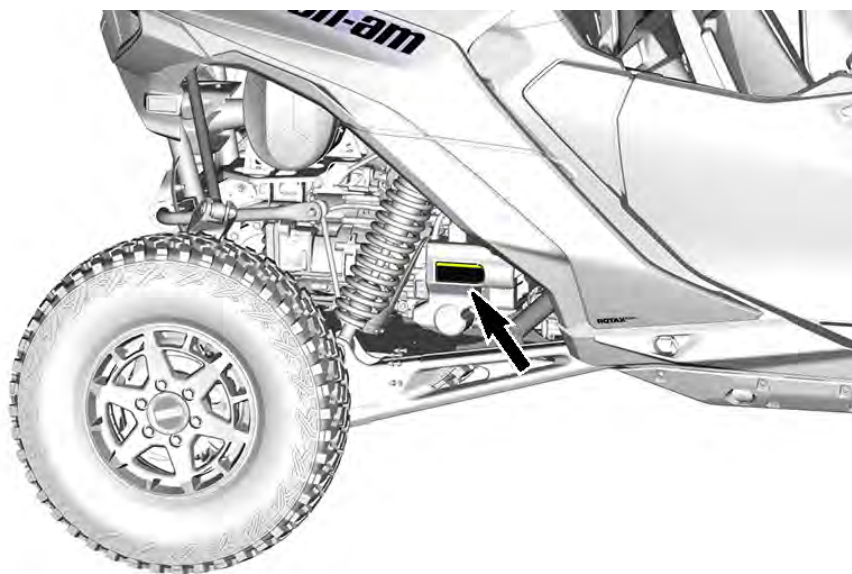

Combustible recomendado

Dentro de la tapa del tapón del depósito de combustible

AVISO

Use solo combustible sin plomo. Octanaje recomendado: PREMIUM 91 (min $(R+M)/2$) o SUPER 95 (octanaje mínimo). Consulte la guía del operador.

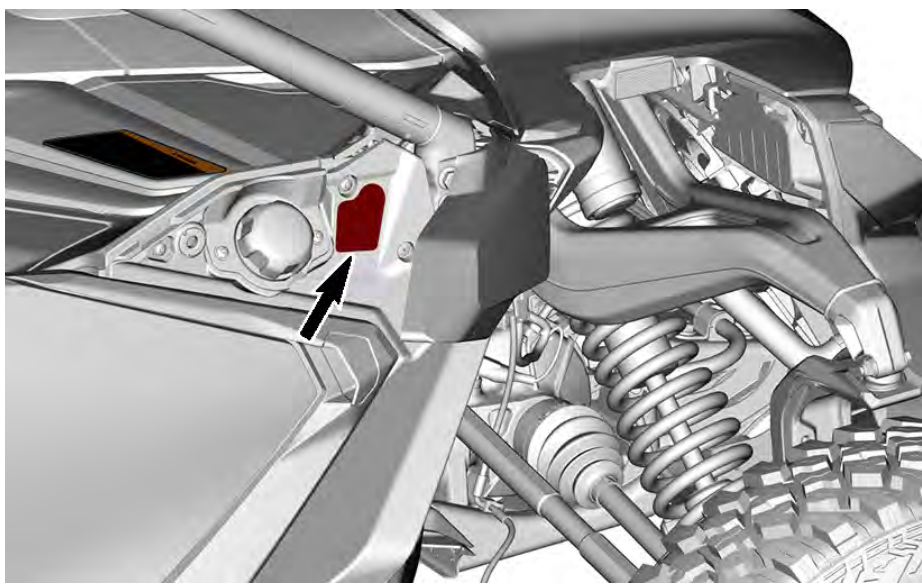
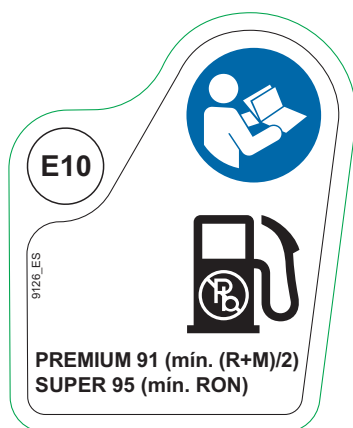

Mantenimiento del filtro de aire

En el alojamiento del filtro de aire del motor

AVISO

Consulte el Manual del Operador para ver el calendario y las instrucciones del filtro del aire.

MANTENIMIENTO DEL FILTRO DE AIRE

El mantenimiento debe realizarse según las especificaciones de la guía del usuario. El mantenimiento del filtro de aire debe realizarse con mayor frecuencia en condiciones más severas (polvorientas).

AIR FILTER MAINTENANCE

Maintenance must be performed as specified in the operator's guide. Air filter maintenance should increase in frequency in more severe (dusty) conditions.

9481_ES

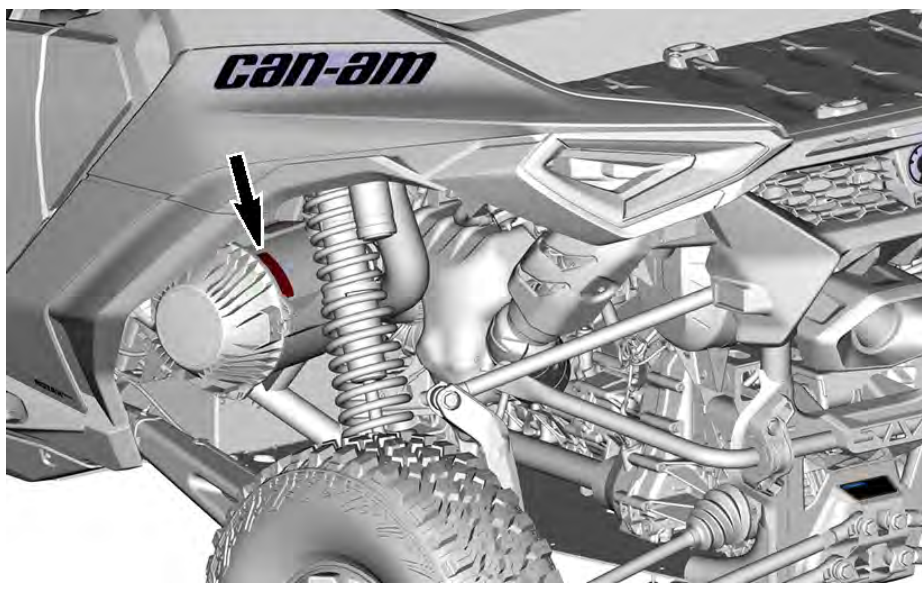

BRP RF DESS POST GEN3 (CAN)

EE. UU. y Canadá

Este dispositivo está en conformidad con la Parte 15 de las normas de la FCC y la norma(s) de exención de la licencia de Industry Canada. Su utilización está sujeta a las dos condiciones siguientes:

1. este dispositivo no puede ocasionar interferencias y
2. este dispositivo debe aceptar cualquier interferencia, incluidas aquellas que puedan causar un funcionamiento no deseado.

Se ha comprobado que este equipo cumple los límites para dispositivos digitales de clase B, de acuerdo con el apartado 15 de las normas de la FCC. Estos límites han sido diseñados para proporcionar protección razonable contra interferencia en una instalación residencial. Este equipo genera, usa y puede irradiar energía de radiofrecuencia y, si no se instala y usa de conformidad con las instrucciones, puede provocar interferencias perjudiciales para las comunicaciones por radio. No obstante, no existe ninguna garantía de que esa interferencia no tenga lugar en una instalación determinada. Si el equipo causa interferencias dañinas en la recepción de radio o televisión, algo que puede determinarse apagando y encendiendo el equipo, el usuario debería intentar corregir la interferencia aplicando una o varias de las siguientes medidas:

- Reoriente o reubique la antena receptora.
- Aumente la distancia entre el equipo y el receptor.
- Conecte el equipo en un tomacorriente de un circuito distinto al que está conectado el receptor.
- Consulte con el proveedor o con un técnico de radio/TV con experiencia para solicitar ayuda.

El dispositivo ha sido evaluado para cumplir los requisitos generales de exposición a RF. El dispositivo puede utilizarse en condiciones de exposición portátil sin restricciones.

Le dispositif a été évalué à satisfaire l'exigence générale de l'exposition aux rf. L'appareil peut être utilisé dans des conditions d'exposition portatif sans restriction.

L'émetteur/ récepteur exempt de licence contenu dans le présent appareil est conforme aux CNR d'Innovation, Sciences et Développement économique Canada applicables aux appareils radio exempts de licence.

1. l'appareil ne doit pas produire de brouillage, et
2. l'appareil doit accepter tout brouillage radioélectrique subi, même si le brouillage est susceptible d'en compromettre le fonctionnement.

Los cambios o modificaciones no aprobados expresamente por la parte responsable del cumplimiento podrían anular la autoridad del usuario de utilizar el equipo.'

IC: 12006A-1001317030 Para la variante 1001316154 (CAN)

ID de la FCC: 2ACER 1001317030 Para la variante 1001316154 (CAN)

México



IFETEL

Marca: BRP Megatech

Número: BRME1023-28186

Número de Certificado de BRP Megatech: 1450978

Modelo: 1001316154

NOM-208-SCFI-2016 (Disposición Técnica IFT-008-2015)

La operación de este equipo está sujeta a las siguientes dos condiciones:

1. es posible que este equipo o dispositivo no cause interferencia perjudicial y
2. este equipo o dispositivo debe aceptar cualquier interferencia, incluyendo la que pueda causar su operación no deseada.

Brasil



Número: 05254- 23 - 15603

Número de Certificado de BRP Megatech: 1450991

Modelo: 1001316154

Este equipamento não tem direito à proteção contra interferência prejudicial e não pode causar interferência em sistemas devidamente autorizados. Para maiores informações, consulte o site da ANATEL.

Japón

Este dispositivo está autorizado conforme a la Ley de Radio de Japón (電波法) y la Ley de Negocios de Telecomunicaciones de Japón (電気通信事業法). Este dispositivo no deberá ser modificado (de lo contrario el número de designación concedido se invalidará).

Europa

Declaración de conformidad

Declaración de conformidad simplificada de la UE, con arreglo a lo dispuesto en la directiva sobre equipos radioeléctricos 2014/53/UE.



DE

Hiermit erklärt BRP Megatech, dass der Funkanlagentyp 1001316154 der Richtlinie 2014/53/EU entspricht. Der vollständige Text der EU-Konformitätserklärung ist unter der folgenden Internetadresse verfügbar: <https://www.brp.com/en/corporatesocialresponsibility/productsafety.html>

FR

Le soussigné, BRP Megatech, déclare que l'équipement radioélectrique du type 1001316154 est conforme à la directive 2014/53/UE. Le texte complet de la déclaration UE de conformité est disponible à l'adresse internet suivante: <https://www.brp.com/en/corporatesocialresponsibility/productsafety.html>

BG

С настоящото BRP Megatech декларира, че този тип радиосъоръжение 1001316154 е в съответствие с Директива 2014/53/ЕС.

Цялостният текст на ЕС декларацията за съответствие може да се намери на следния интернет адрес: <https://www.brp.com/en/corporatesocialresponsibility/productsafety.html>

EL

Με την παρούσα ο/η BRP Megatech, δηλώνει ότι ο ραδιοεξοπλισμός 1001316154 πληροί την οδηγία 2014/53/ΕΕ. Το πλήρες κείμενο της δήλωσης συμμόρφωσης ΕΕ διατίθεται στην ακόλουθη ιστοσελίδα στο διαδίκτυο: <https://www.brp.com/en/corporatesocialresponsibility/productsafety.html>

CS

Tímto BRP Megatech prohlašuje, že typ rádiového zařízení 1001316154 je v souladu se směrnicí 2014/53/EU. Úplné znění EU prohlášení o shodě je k dispozici na této internetové adrese: <https://www.brp.com/en/corporatesocialresponsibility/productsafety.html>

DA

Hermed erklærer BRP Megatech, at radioudstyrstypen 1001316154 er i overensstemmelse med direktiv 2014/53/EU.

EU-overensstemmelseserklæringens fulde tekst kan findes på følgende internetadresse: <https://www.brp.com/en/corporatesocialresponsibility/productsafety.html>

ET

Käesolevaga deklareerib BRP Megatech, et käesolev raadioseadme tüüp 1001316154 vastab direktiivi 2014/53/EL nõuetele.

ELi vastavusdeklaratsiooni täielik tekst on kättesaadav järgmisel internetiaadressil: <https://www.brp.com/en/corporatesocialresponsibility/productsafety.html>

ES

Por la presente, BRP Megatech declara que el tipo de equipo radioeléctrico 1001316154 es conforme con la Directiva 2014/53/UE.

El texto completo de la declaración UE de conformidad está disponible en la dirección Internet siguiente: <https://www.brp.com/en/corporatesocialresponsibility/productsafety.html>

FI

BRP Megatech vakuuttaa, että radiolaitetyyppi 1001316154 on direktiivin 2014/53/EU mukainen. EU-vaatimustenmukaisuusvakuutuksen täysimittainen teksti on saatavilla seuraavassa internetosoitteessa: <https://www.brp.com/en/corporatesocialresponsibility/productsafety.html>

EN

Hereby, BRP Megatech declares that the radio equipment type 1001316154 is in compliance with Directive 2014/53/EU. The full text of the EU declaration of conformity is available at the following internet address: <https://www.brp.com/en/corporatesocialresponsibility/product-safety.html>

HR

BRP Megatech ovime izjavljuje da je radijska oprema tipa 1001316154 u skladu s Direktivom 2014/53/EU. Cjeloviti tekst EU izjave o sukladnosti dostupan je na sljedećoj internetskoj adresi: <https://www.brp.com/en/corporate-social-responsibility/productsafety.html>

HU

BRP Megatech igazolja, hogy a 1001316154 típusú rádióberendezés megfelel a 2014/53/EU irányelvnek. Az EU-megfelelőségi nyilatkozat teljes szövege elérhető a következő internetes címen: <https://www.brp.com/en/corporate-social-responsibility/productsafety.html>

IT

Il fabbricante, BRP Megatech, dichiara che il tipo di apparecchiatura radio 1001316154 è conforme alla direttiva 2014/53/UE.

Il testo completo della dichiarazione di conformità UE è disponibile al seguente indirizzo Internet: <https://www.brp.com/en/corporate-socialresponsibility/product-safety.html>

LT

Aš, BRP Megatech, patvirtinu, kad radijo įrenginių tipas 1001316154 atitinka Direktyvą 2014/53/ES. Visas ES atitikties deklaracijos tekstas prieinamas šiuo interneto adresu: <https://www.brp.com/en/corporate-social-responsibility/productsafety.html>

LV

Ar šo BRP Megatech deklarē, ka radioiekārta 1001316154 atbilst Direktīvai 2014/53/ES. Pilns ES atbilstības deklarācijas teksts ir pieejams šādā interneta vietnē: <https://www.brp.com/en/corporate-social-responsibility/productsafety.html>

MT

B'dan, BRP Megatech, niddikjara li dan it-tip ta' tagħmir tar-radju 1001316154 huwa konformi mad-Direttiva 2014/53/UE. It-test kollu tad-dikjarazzjoni ta' konformità tal-UE huwa disponibbli f'dan l-indirizz tal-Internet li ġej: <https://www.brp.com/en/corporatesocialresponsibility/productsafety.html>

NL

Hierbij verklaar ik, BRP Megatech, dat het type radioapparatuur 1001316154 conform is met Richtlijn 2014/53/EU.

De volledige tekst van de EU-conformiteitsverklaring kan worden geraadpleegd op het volgende internetadres: <https://www.brp.com/en/corporatesocialresponsibility/productsafety.html>

PL

BRP Megatech niniejszym oświadcza, że typ urządzenia radiowego 1001316154 jest zgodny z dyrektywą 2014/53/UE. Pełny tekst deklaracji zgodności UE jest dostępny pod następującym adresem internetowym: <https://www.brp.com/en/corporatesocialresponsibility/productsafety.html>

PT

O(a) abaixo assinado(a) BRP Megatech declara que o presente tipo de equipamento de rádio 1001316154 está em conformidade com a Diretiva 2014/53/UE.

O texto integral da declaração de conformidade está disponível no seguinte endereço de Internet: <https://www.brp.com/en/corporatesocialresponsibility/productsafety.html>

RO

Prin prezenta, BRP Megatech declară că tipul de echipamente radio 1001316154 este în conformitate cu Directiva 2014/53/UE. Textul integral al declarației UE de conformitate este disponibil la următoarea adresă internet: <https://www.brp.com/en/corporatesocialresponsibility/productsafety.html>

SV

Härmed försäkrar BRP Megatech att denna typ av radioutrustning 1001316154 överensstämmer med direktiv 2014/53/EU. Den fullständiga texten till EU-försäkringen om överensstämmelse finns på följande webbadress: <https://www.brp.com/en/corporatesocialresponsibility/productsafety.html>

SL

BRP Megatech potrjuje, da je tip radijske opreme 1001316154 skladen z Direktivo 2014/53/EU. Celotno besedilo izjave EU o skladnosti je na voljo na naslednjem spletnem naslovu: <https://www.brp.com/en/corporatesocialresponsibility/productsafety.html>

SK

BRP Megatech týmto vyhlasuje, že rádiové zariadenie typu 1001316154 je v súlade so smernicou 2014/53/EÚ. Úplné EÚ vyhlásenie o zhode je k dispozícii na tejto internetovej adrese: <https://www.brp.com/en/corporatesocialresponsibility/productsafety.html>

IS

BRP Megatech lýsir því hér með yfir að þráðlausi fjarskiptabúnaðurinn 1001316154 er í samræmi við tilskipun 2014/53/ESB. Óstyttan texta ESB-samræmisyfirlýsingarinnar er að finna á veffanginu: <https://www.brp.com/en/corporatesocialresponsibility/productsafety.html>

Liechtenstein

Hiermit erklärt BRP Megatech, dass der Funkanlagentyp 1001316154 der Richtlinie 2014/53/EU entspricht. Der vollständige Text der EU-Konformitätserklärung ist unter der folgenden Internetadresse verfügbar: <https://www.brp.com/en/corporatesocialresponsibility/productsafety.html>

NO

Hermed erklærer BRP Megatech at radioutstyrstypen 1001316154 er i samsvar med direktiv 2014/53/EU. Hele teksten i EU-samsvarserklæringen finnes på følgende internettadresse: <https://www.brp.com/en/corporatesocialresponsibility/productsafety.html>

RU

Компания BRP Megatech настоящим заявляет, что радиотехническое оборудование категории 1001316154 отвечает требованиям Директивы 2014/53/EU.

Полный текст декларации соответствия ЕС доступен на сайте : <https://www.brp.com/en/corporatesocialresponsibility/productsafety.html>

SISTEMA DE CONTROL DE EMISIONES EVAPORATIVAS

Modelos de California con sistema de control de emisiones de evaporación

A partir de los vehículos de modelo año 2018, algunos modelos de California tienen la certificación del CARB (Consejo de Recursos de Aire de California) TP-933. Estos modelos llevan instalado un sistema de control de emisiones por evaporación que incluye un depósito de combustible de baja permeabilidad (LPFT), conductos de combustible de baja permeabilidad (LPFL) y un depósito de carbono de purga activa.

La siguiente declaración es necesaria según el CCR (Código de Regulación de California): Un complemento o una parte modificada debe cumplir las normas de calidad de control de emisiones por evaporación aplicables de ARB. El incumplimiento de este requisito se castiga con penas civiles y/o penales.

NORMATIVA PARA EL SISTEMA DE CONTROL DE EMISIÓN DE RUIDOS (CANADÁ Y ESTADOS UNIDOS).

Solo E.E. U.U. y Canadá

¡Está prohibido manipular el sistema de control del ruido!

Las leyes federales de los E.E. U.U. y las leyes provinciales de Canadá pueden prohibir las acciones siguientes o sus causas:

1. La extracción o puesta en estado no operativo, ejecutada por cualquier persona, de cualquier dispositivo o elemento de diseño incorporado a cualquier vehículo nuevo, con fines diferentes a los de mantenimiento, reparación o sustitución y con el propósito de controlar el ruido previamente a su venta o entrega a su último comprador o mientras se encuentra en uso, o
2. La utilización del vehículo después de que se haya extraído o puesto en estado no operativo dicho dispositivo o elemento de diseño por cualquier persona.

Entre esos actos de los que se presume constituyen una manipulación, se encuentran los actos enumerados a continuación:

1. La extracción o alteración o perforación de los silenciadores o de cualquier componente del motor que realice la extracción de los gases de escape del motor.
2. La extracción o alteración o perforación de cualquier componente del sistema de entrada.
3. La sustitución de piezas móviles del vehículo, o de componentes del sistema de entrada o escape, por piezas diferentes a las especificadas por el fabricante.
4. Carencia de un mantenimiento adecuado.

VALORES DE EMISIÓN DE RUIDO Y VIBRACIÓN

Modelos que cumplan con la Directiva de Maquinaria 2006/42/CE

Los valores de emisión de ruido y vibración se miden de acuerdo con la Directiva de máquinas 2006/42/CE sobre una superficie pavimentada en punto muerto.

Valores de emisión de ruido y vibración		
Ruido	Nivel de presión sonora (LpA)	85 dB (A) (Incertidumbre (kPA) 3 dB)
	Potencia sonora (LWA)	100 dB (A) (Incertidumbre (KwA) 3dB)
Vibración	Sistema mano-brazo	Menos de 2,5 m/s ²
	Cuerpo completo en el asiento	Menos de 0,5 m/s ²

DECLARACIÓN DE CONFORMIDAD

Declaración de conformidad UE



565 de la Montagne Street
Valcourt (Québec) J0E 2L0
Canada
www.brp.com

Declaración de conformidad UE

Representante autorizado: BRP-Rotax GmbH Co. KG, Rotaxstrasse1, Gunskirchen, A-4623, Austria

La presente declaración de conformidad se expide bajo la exclusiva responsabilidad del fabricante.

El abajo firmante, en representación del fabricante, declara por el presente que todos los modelos de **vehículos de tracción Side by Side** del año **2025** con la marca **CE** y un número de identificación de vehículo (VIN) de 17 caracteres con formato **3JBxxxxxRxxxxxx** con los nombres comerciales **Can-Am Traxter**, **Can-Am Maverick Sport**, **Can-Am Maverick**, y **Can-Am Maverick R** cumplen con todas las cláusulas pertinentes de las siguientes Directivas y Reglamentos:

Directiva de maquinaria (MD) 2006/42/CE en su forma enmendada hasta la Norma (UE) 2019/1243 inclusive	ISO 12100:2010 y EN 16990:2020
Norma sobre maquinaria móvil no de carretera (NRMM) (EU) 2016/1628 sobre contaminantes gaseosos en su forma enmendada hasta la Norma (UE) 2022/992 inclusive	Categoría ATS, Límites de emisiones de Stage V
Directiva de compatibilidad electromagnética (ECM) 2014/30/EU en su forma enmendada hasta la Norma (UE) 2018/1139 inclusive	CISPR 12:2007/A1:2009 y IEC 61000-6-1:2007 o UN R10.05 o versión posterior
Directiva de baterías 2006/66/CE en su forma enmendada hasta la Norma (UE) 2018/849 inclusive y Norma (EU) 1103/2010 sobre etiquetado de capacidad de baterías	EN 50342-7:2015
Directiva de Equipos de Radio (RED) 2014/53/EU, en su forma enmendada hasta la Norma (UE) 2023/1717 inclusive (si está equipado con una llave D.E.S.S. de radiofrecuencia [RF])	Art. 3.1a: IEC 62368-1:2014 Art. 3.1b: CISPR 25:2016 y ISO 11452-2:2004 Art. 3.2: ETSI EN 300 330 V2.1.1:2017

Luc Bouchard
[Signature]

Luc Bouchard, Ing.
Director, Desarrollo de productos, SSV de Can-Am
Bombardier Recreational Products Inc.

Valcourt, QC, Canadá
Marzo 26 de 2024

ski-doo LYNX SEADOO EVINRUDE ROTAX CAN-AM

Declaración de conformidad del RU



565 de la Montagne Street
Valcourt (Québec) J0E 2L0
Canada

www.brp.com

Declaración de conformidad del RU

Representante autorizado: BRP Recreational Products UK Ltd., (BWM Accountants Limited),
Suite 5.1, 12 Tithebarn Street, Liverpool, L2 2DT

La presente declaración de conformidad se expide bajo la exclusiva responsabilidad del fabricante.

El abajo firmante, en representación del fabricante, declara por el presente que todos los modelos de **vehículos de tracción Side by Side** del año **2025** con la marca **UK CA** y un número de identificación de vehículo (VIN) de 17 caracteres con formato **3JBxxxxxxRxxxxxx** con los nombres comerciales **Can-Am Traxter, Can-Am Maverick Sport, Can-Am Maverick, y Can-Am Maverick R** cumplen con todas las disposiciones pertinentes de los siguientes Instrumentos Legales:

Norma sobre suministro de maquinaria (seguridad) de 2018 del RU SI 2008/1597 en su forma enmendada hasta SI 2022/1393 inclusive	ISO 12100:2010 y EN 16990:2020
Norma sobre maquinaria móvil no de carretera (aprobación de tipo y emisión de gases y partículas contaminantes) de 2018 del RU SI 2018/764 en su forma enmendada hasta SI 2022/1273 inclusive	Categoría ATS, Límites de emisiones de Stage V
Normas sobre compatibilidad electromagnética de 2016 del RU SI 2016/1091 en su forma enmendada hasta SI 2022/1393 inclusive	CISPR 12:2007/A1:2009 y IEC 61000-6-1:2007 o UN R10.05 o versión posterior
Normas sobre baterías y acumuladores (comercialización) de 2008 del RU SI 2008/2164 en su forma enmendada hasta RU SI 2020/1540 inclusive	EN 50342-7:2015
Normas sobre Equipos de Radio de 2017 del RU 2017/1206, en su forma enmendada hasta SI 2023/328 inclusive	Art. 3.1a: IEC 62368-1:2014 Art. 3.1b: CISPR 25:2016 y ISO 11452-2:2004
(si está equipado con una llave D.E.S.S. de radiofrecuencia [RF])	Art. 3.2: ETSI EN 300 330 V2.1.1.2017

Luc Bouchard

Luc Bouchard, Ing.
Director, Desarrollo de productos, SSV de Can-Am
Bombardier Recreational Products Inc.

Valcourt, QC, Canadá

Marzo 26 de 2024

ski-doo LYNX SEA-DOD EVINRUDE ROTAX CAN-AM

DECLARACIÓN DE CONFORMIDAD EAC

**Se ha dejado en blanco para la marca de Conformidad
euroasiática
donde sea aplicable**

ESPECIFICACIONES TÉCNICAS

ESPECIFICACIONES TÉCNICAS

MOTOR

Motor	
Tipo de motor	ROTAX® de 999 cc con turbocompresor
Número de cilindros	3
Número de válvulas	2 válvulas de admisión y 2 de escape por cilindro (levantaválvulas hidráulicos autoajustables)
Diámetro interior	78 mm (3.1 pulg.)
Carrera	69,7 mm (2.7 pulg.)
Cilindrada	999 cm ³ (60.8 pulg. ³)
Máx. CV rpm	8000 rpm

Sistema de lubricación			
Tipo		Cárter seco	
Filtro de aceite	Filtro de aceite	Filtro de aceite de cartucho reemplazable	
Aceite de motor	Capacidad	2,8 L (3 qt (líq., EE. UU.))	
	Aceite recomendado por XPS	Multiuso	Aceite sintético 5W40
		Temperatura fría	Aceite sintético 0W40
	Temperatura cálida	Aceite sintético 10W50	

Sistema de lubricación		
	Si no están disponibles los productos XPS	<p>Utilice aceite de motor SAE para motores de 4 tiempos que cumpla o exceda las especificaciones la industria siguientes en cuanto a lubricantes. Compruebe siempre la certificación de la etiqueta de servicio API en el recipiente de aceite; debe contener los estándares indicados.</p> <p>– Clasificación de servicio API SN y JASO MA2.</p>

Transmisión	
Tipo	Rotax (DCT), 7 velocidades con rango alto y extra bajo
Modo de cambio	Modo de selección automática de marchas y modo de cambio manual (levas)
Selección de marcha	Activación sobre la marcha de los rangos bajo y alto
Modos de conducción disponibles	3 (Normal/Sport/Sport+)

Caja de engranajes			
Tipo		Doble rango (marchas largas-cortas) con posición de aparcamiento, punto muerto y marcha atrás	
Aceite para caja de cambios	Capacidad	Recambio	3 a 3.5 l (3.17 a 3.7 qt (liq.,EE.UU.))

Caja de engranajes			
		Nuevo o renovado	4.9 L (5.2 qt (liq., EE. UU.))
	Aceite recomendado por XPS		Aceite para DCT totalmente sintético XPS
	Si no están disponibles los productos XPS		Póngase en contacto con su distribuidor Can-Am Off-road autorizado

VEHÍCULO

Sistema de admisión	
Filtro de aire	Filtro de alto rendimiento Donaldson

Sistema de escape		
Sistema de escape	Modelos NRMM	Catalizador + Supresor de chispas
	Otros modelos	Supresor de chispas homologado por el Servicio Forestal (Departamento de Agricultura) de los EE.UU.

Sistema de refrigeración		
Refrigerante	Tipo	Radiador principal delantero con intercoolers traseros de doble ventilador
	Refrigerante recomendado por XPS	Refrigerante premezclado de larga duración
	Si no están disponibles los productos XPS	Mezcla de etilenglicol/ agua (50 %/50 %). o refrigerante diseñado específicamente para motores de aluminio
	Capacidad	10,6 L (2,8 gal (liq., EE. UU.))

Sistema eléctrico		
Potencia del generador magnetoeléctrico		1700 W
Bujía	Cantidad	3
	Marca y tipo	NGK SIMLAR9F7
	Separación entre electrodos	0,6 a 0,7 mm (0,023 a 0,028 pulg.)
Batería	Tipo	SLA Sin mantenimiento
	Voltaje	12 voltios
	Amperaje nominal	20 A•h
	Potencia del dispositivo de arranque	800 W
Faros		LEDs de alto desempeño premium
Luz trasera		Indicadores LED
Luces de señal		Indicadores LED
Fusibles		Consulte <i>Fusibles</i> en <i>Mantenimiento</i>
Cámara	X	Traseros
	X rs	Delantero y trasero

Sistema de combustible		
Alimentación de combustible		Inyección electrónica de combustible (EFI)
Bomba de combustible	Tipo	Eléctrica (en el depósito de combustible)
Inyectores		2 por cilindro
Regulador		54 mm
Combustible	Tipo	Gasolina premium sin plomo. Consulte <i>Requisitos de combustible</i>
	Octanaje recomendado	Norteamérica 91 AKI (R+M)/2

Sistema de combustible			
		Fuera de Norteamérica	95 RON
Capacidad del depósito de combustible		50 L (13,2 gal (líq.,EE. UU.))	
Combustible restante cuando se ENCIENDE la luz de nivel bajo de combustible		7 L (1,85 gal (líq.,EE. UU.))	

Sistema de tracción			
Parte delantera		Engranaje cónico en espiral Diferencial delantero bloqueable con tecnología exclusiva Smart-Lok	
Relación en la parte delantera		3.6:1	
Aceite para el diferencial delantero	Capacidad	350 mL (11,8 onzas (líq. (EE. UU.))	
	Aceite para diferencial recomendado por XPS	Aceite para caja de engranajes sintético XPS 75W90	
	Si no están disponibles los productos XPS	Aceite sintético para engranajes 75W90 API GL-5	
Transmisión final trasera		Engranaje cónico de dentado en espiral/ transmisión final	
Relación de transmisión final trasera		4.09:1	
Aceite de la transmisión final trasera	Capacidad	500 ml (17 onzas (líq. (EE. UU.))	
	Aceite recomendado para la transmisión final XPS	Aceite sintético para engranajes XPS 75W140	
	Si no están disponibles los productos XPS	Aceite sintético para engranajes 75W140 API GL-5	
Desconectar la unidad	Capacidad	65 ml (2,2 onzas (líq. (EE. UU.))	
	Aceite recomendado para la transmisión final XPS	Aceite sintético 5W40	

Sistema de tracción		
	Si no están disponibles los productos XPS	<p>Utilice aceite de motor SAE para motores de 4 tiempos que cumpla o exceda las especificaciones la industria siguientes en cuanto a lubricantes. Compruebe siempre la certificación de la etiqueta de servicio API en el recipiente de aceite; debe contener los estándares indicados.</p> <p>– Clasificación de servicio API SN y JASO MA2.</p>
Grasa para juntas homocinéticas		Grasa para juntas homocinéticas

Dirección	
Tipo	Cremallera y piñón de despegue central
Volante	Dirección telescópica con inclinación ajustable

Suspensión delantera					
Tipo de suspensión		Brazos de suspensión dobles con muñón de alta resistencia de aluminio forjado			
Recorrido de la suspensión		61 cm (24 pulg.)			
Amortiguador	Cantidad	2			
	Tipo	<table border="1"> <tr> <td>X</td> <td>FOX 2.5 PODIUM con depósito externo con ajuste de compresión QS3</td> </tr> <tr> <td>X rs</td> <td>FOX 2.5 PODIUM RC2 con depósito externo con derivación, compresión de doble velocidad y ajustes de rebote</td> </tr> </table>	X	FOX 2.5 PODIUM con depósito externo con ajuste de compresión QS3	X rs
X	FOX 2.5 PODIUM con depósito externo con ajuste de compresión QS3				
X rs	FOX 2.5 PODIUM RC2 con depósito externo con derivación, compresión de doble velocidad y ajustes de rebote				

Suspensión delantera			
		X rs SAS	FOX 2.5 PODIUM con depósito externo "piggyback" con derivación y tecnología Smart-Shox con válvula Live Gen 3 (compresión de dos válvulas y rebote)
Tipo de ajuste de precarga			Enroscado

Suspensión trasera			
Tipo de suspensión			Brazo oscilante de 4 eslabones con mangueta alta de aluminio
Recorrido de la suspensión			61 cm (24 pulg.)
Amortiguador	Cantidad		2
	Tipo	X	FOX† 2.5 PODIUM con depósito externo "piggyback" con ajuste de compresión QS3† y control de tope
		X rs	FOX 3.0 PODIUM RC2 con depósito externo con derivación, compresión de doble velocidad y ajustes de rebote
		X rs SAS	FOX 3.0 PODIUM con depósito externo "piggyback" con derivación y tecnología Smart-Shox con válvula Live Gen 3 (compresión de dos válvulas y rebote)
Tipo de ajuste de precarga			Enroscado

Frenos		
Freno delantero	Cant.	2
	Freno de disco	Rotor de freno de hierro fundido de una pieza de 265 mm (10,4 pulg.)
	Pinza	Pinzas hidráulicas de 3 pistones de 32 mm (1.3 pulg.)
Freno trasero	Cant.	2
	Freno de disco	Rotor de freno de hierro fundido de una pieza de 255 mm (10 pulg.)
	Pinza	Pinzas hidráulicas de 2 pistones de 30 mm (1,2 pulg.)
Líquido de frenos	Tipo	DOT 4
	Capacidad	310 ml (10,5 onzas (liq. (EE. UU.))
Pinza		Flotante
Material de la pastilla de freno		Rendimiento elevado sinterizado
Grosor mínimo de la pastilla de freno		1.0 mm (.039 pulg.)
Grosor mínimo del disco de freno	Delanteros	10.0 mm (.394 pulg.)
	Traseros	6.5 mm (.256 pulg.)
Deformación máxima del disco de freno		0.2 mm (.01 pulg.)

Neumáticos		
Presión	Delanteros	La presión de inflado recomendada de los neumáticos se encuentra en la Etiqueta de neumáticos. Consulte el apartado apropiado <i>Importantes etiquetas del producto</i> para conocer sus ubicaciones.
Talla	255/80R16 (UT32x10R16NHS)	
Profundidad mínima del dibujo de los neumáticos	3 mm (.118 pulg.)	

Rines		
Tipo	X	Formados de aluminio
	X rs	Bloqueo de talón de formado de aluminio
Tamaño de llanta	Delanteros	40,6 x 17,8 cm (16 x 7 pulg.)
	Traseros	40,6 x 17,8 cm (16 x 7 pulg.)
Par de apriete de las tuercas de rueda		120 ± 10 Nm (89 ± 7 lbf-pie)
Compensación de rueda	Delanteros	78,9 mm (3.1 pulg.)
	Traseros	78,9 mm (3.1 pulg.)

Chasis	
Tipo de jaula	Tuberías y troquelados de acero de doble fase de alta resistencia

Dimensiones		
Longitud total		444,7 cm (175 pulg.)
Anchura total	Altura de conducción	198,4 cm (78,1 pulg.)
	Máximo en recorrido de suspensión	202 cm (79,4 pulg.)
Altura total		175,7 cm (69,2 pulg.)
Distancia entre ejes		365 cm (142,5 pulg.)
Altura sobre el suelo		43,2 cm (17 pulg.)

Capacidad de carga y peso		
Peso en seco	X	1 200 kg (2.640 lb)
	X rs	1 205 kg (2.650 lb)
	X rs SAS	1 210 kg (2.660 lb)
Carga total del vehículo permitida (incluido el peso del conductor, los pasajeros, el resto de las cargas y los accesorios añadidos)	X	445 kg (980 lb)
	X rs	440 kg (970 lb)
	X rs SAS	435 kg (960 lb)
Peso total del vehículo (Peso en seco + Carga útil)		1 701 kg (3.750 lb)
Capacidad del portaequipajes		90 kg (200 lb)

Esta página está intencionalmen-
te en blanco

SOLUCIÓN DE PROBLEMAS

PAUTAS PARA LA SOLUCIÓN DE PROBLEMAS

1. SE MUESTRA "-" EN LA PANTALLA DE POSICIÓN DE LA CAJA DE CAMBIOS

- Error en el sistema eléctrico.
 - Póngase en contacto con un distribuidor autorizado de Can-Am Off-road.

2. EL MOTOR NO GIRA

- La llave D.E.S.S. no está colocada en el anclaje D.E.S.S.
 - Inserte bien la llave en el anclaje D.E.S.S.
- Fusible quemado.
 - Compruebe los fusibles.
- Batería débil o conexiones sueltas.
 - Compruebe el fusible del sistema de carga.
 - Compruebe el mensaje de avería en la pantalla digital.
 - Compruebe el estado de las conexiones y los bornes de la batería.
 - Encargue la comprobación de la batería a un concesionario autorizado de Can-Am Off-road.
- Botón de arranque del motor defectuoso.
 - Póngase en contacto con un concesionario autorizado de Can-Am.
- Solenoide de arranque averiado.
 - Póngase en contacto con un concesionario autorizado de Can-Am.
- El indicador multifunción muestra un mensaje que indica que no se reconoce la llave D.E.S.S.
 - Limpie la llave D.E.S.S.

3. EL MOTOR GIRA PERO NO LLEGA A PONERSE EN MARCHA

- Motor ahogado (bujía húmeda cuando se extrae).
 - Si el motor no arranca y está inundado de combustible, es posible activar el modo de motor ahogado para impedir la inyección de combustible e interrumpir el encendido durante la operación de rotación inicial del motor para la puesta en marcha. Siga el procedimiento que se indica a continuación:
 - Ponga la llave en el poste de D.E.S.S.
 - Pulse por completo y MANTENGA PULSADO el pedal del acelerador.
 - Pulse el botón ARRANQUE del motor.El motor debe arrancarse durante 10 segundos. Suelte el botón ARRANCAR.
 - Suelte el pedal del acelerador y arranque/haga girar el motor nuevamente para el arranque.
 - Si no funciona:**
 - Quite las bujía (herramientas incluidas en el juego de herramientas). Consulte Bujías en Procedimientos de mantenimiento.
 - Haga girar el motor varias veces.
 - Instale nuevas bujías si es posible o, si no, limpie y seque las bujías.
 - Si el motor no arranca, consiga servicio de un distribuidor autorizado de Can-Am, un taller de reparaciones o una persona que usted elija para

mantenimiento, reparación o sustición. Consulte la Garantía relacionada con las emisiones de la EPA de los EE. UU. que se encuentra en el presente documento para obtener información sobre las reclamaciones de garantía.

- *No llega combustible al motor (la bujía está seca cuando se extrae).*
 - *Revise el nivel en el depósito de combustible.*
 - *Compruebe el fusible de la bomba de combustible.*
 - *Prefiltro de la bomba de combustible obstruido o fallo de la bomba de combustible. Solicite asistencia a un concesionario autorizado de Can-Am, a un taller de reparación o a una persona de su elección, para su mantenimiento, reparación o sustitución. Consulte la Garantía relacionada con las emisiones de la EPA de los EE. UU. que se encuentra en el presente documento para obtener información sobre las reclamaciones de garantía.*
- *Bujía/encendido (no hay chispa).*
 - *Compruebe el fusible de encendido.*
 - *Retire la bujía y vuelva a conectarla a la bobina de encendido.*
 - *Ponga en marcha el motor con la bujía conectada a masa y alejada del alojamiento. Si no aparece ninguna chispa, sustituya la bujía.*
 - *Si el problema persiste, solicite asistencia a un concesionario autorizado de Can-Am, a un taller de reparación o a una persona de su elección, para su mantenimiento, reparación o sustitución. Consulte la Garantía relacionada con las emisiones de la EPA de los EE. UU. que se encuentra en el presente documento para obtener información sobre las reclamaciones de garantía.*

4. EL MOTOR NO TIENE SUFICIENTE ACELERACIÓN O POTENCIA

- *El cinturón de seguridad no está abrochado correctamente. Compruebe el mensaje del indicador.*
 - *Póngase el cinturón de seguridad correctamente.*
- *Bujía sucia o dañada.*
 - *Sustituir las bujías.*
- *Filtro de aire del motor obstruido o sucio.*
 - *Compruebe el filtro de aire y cámbielo si es necesario.*
 - *Compruebe si hay residuos en el alojamiento del filtro de aire del motor.*
- *No hay combustible.*
 - *Prefiltro de la bomba de combustible obstruido o sucio. Solicite asistencia a un concesionario autorizado de Can-Am, a un taller de reparación o a una persona de su elección, para su mantenimiento, reparación o sustitución. Consulte la Garantía relacionada con las emisiones de la EPA de los EE. UU. que se encuentra en el presente documento para obtener información sobre las reclamaciones de garantía.*
- *El motor se encuentra en modo de limitación de par (si está instalado).*
 - *El par motor se limita gradualmente para protegerlo cuando la temperatura del refrigerante es excesiva. Compruebe la temperatura del motor en la pantalla del indicador multifunción.*

- Deje que el motor se enfríe.
- El motor está en modo de protección.
- La luz indicadora CHECK ENGINE del indicador multifunción está encendida y en la pantalla multifunción se muestra el mensaje LIMP HOME; solicite asistencia a un concesionario autorizado de Can-Am, a un taller de reparación o a una persona de su elección, para su mantenimiento, reparación o sustitución. Consulte la Garantía relacionada con las emisiones de la EPA de los EE. UU. que se encuentra en el presente documento para obtener información sobre las reclamaciones de garantía.

5. EL MOTOR SE CALIENTA EXCESIVAMENTE

- Nivel de refrigerante bajo en el sistema de refrigeración.
 - Compruebe el nivel del refrigerante y añada líquido. Consulte procedimientos de mantenimiento. Solicite asistencia a un concesionario autorizado de Can-Am, a un taller de reparación o a una persona de su elección, para su mantenimiento, reparación o sustitución. Consulte la Garantía relacionada con las emisiones de la EPA de los EE. UU. que se encuentra en el presente documento para obtener información sobre las reclamaciones de garantía.
- El ventilador de refrigeración no funciona.
 - Asegúrese de que los ventiladores de refrigeración (en los radiadores delanteros y traseros) no están atascados y funcionan correctamente.
 - Compruebe el fusible del ventilador. Consulte Fusibles, en Procedimientos de mantenimiento.
- Suciedad en las aletas del radiador.
 - Compruebe y limpie las aletas del radiador. Consulte procedimientos de mantenimiento.

6. FALLO DE ENCENDIDO DEL MOTOR

- Bujía sucia/dañada/desgastada.
 - Reemplace las bujías si es necesario.
- Agua en el combustible.
 - Vacíe el sistema de combustible y reposte con combustible nuevo.

7. RESPUESTA PARCIAL O NULA AL PISAR EL PEDAL DEL ACELERADOR (LA LUZ INDICADORA CHECK ENGINE ESTÁ ENCENDIDA Y SE MUESTRA EL MENSAJE PPS FAULT).

- Fallo parcial de los sensores del pedal del acelerador (PPS).
 - Use el interruptor de anulación para recuperar el funcionamiento del pedal del acelerador. Póngase en contacto con un concesionario autorizado de Can-Am.
- Fallo total de los sensores del pedal del acelerador (PPS).
 - Use el interruptor de anulación para anular el efecto del pedal del acelerador y aumentar el régimen del motor con el fin de mover el vehículo. Póngase en contacto con un concesionario autorizado de Can-Am.

8. EL ICONO DE AMORTIGUADOR PARPADEA RÁPIDO MIENTRAS QUE ESTÁ ENCENDIDO EL INDICADOR AVERÍA DEL VEHÍCULO

- *Fallo parcial del sistema Smart-Shox: Los amortiguadores delanteros o traseros se ponen completamente rígidos (Sport + parecido).*
 - *Cambie el modo de Smart-Shox a Sport+ para tener un ajuste parecido delante y detrás. El vehículo se sigue pudiendo utilizar. Póngase en contacto con un concesionario autorizado de Can-Am.*
- *Fallo total del sistema Smart-Shox: Los amortiguadores delanteros y traseros se ponen completamente rígidos (Sport + parecido).*
 - *El vehículo se sigue pudiendo utilizar. Póngase en contacto con un concesionario autorizado de Can-Am.*

MENSAJES EN LA PANTALLA DIGITAL

Cuando se detecta una condición anormal del motor, es posible que se encienda un piloto al tiempo que se muestran los mensajes siguientes.

Mensaje	Descripción
Cable de seguridad LLAVE NO RECONOCIDA	La llave D.E.S.S. requiere limpieza.
BAD KEY	Indica que ha utilizado una llave D.E.S.S. que no corresponde; utilice la llave correspondiente al vehículo.
CHECK ENGINE (Comprobar el motor)	Todos los errores activos o previamente activos que requieren atención. El motor no está limitado.
LIMP HOME (Modo de protección)	Errores graves que requieren atención tan pronto como sea posible. Se aplicarán limitaciones al motor y/o se modificará el comportamiento del motor.
TPS FAULT	Error del regulador, generalmente seguido de un mensaje del modo de protección.
BRAKE SWITCH FAULT	Error de la indicación de freno.
COMPRUEBE EL DPS	Compruebe si enciende la luz piloto del motor (🔧). Indica que el sistema dinámico de dirección asistida (DPS) no funciona correctamente. Diríjase a un distribuidor autorizado de Can-Am.
PPS FAULT	Sensores de posición del pedal (PPS) defectuosos. Consulte <i>Interruptor de anulación</i> en <i>Controles secundarios</i> para conducir el vehículo en modo de protección manual.
PROTECCIÓN DE EMERGENCIA) MANUAL	Confirma que el modo de protección manual está conectado mediante el interruptor de anulación en caso de fallo en el PPS.
FUEL SENSOR FAULT	Cuando el valor del resistor del emisor de combustible se encuentra fuera de rango, el indicador multifunción (analógico/digital) lo detectará y mostrará este mensaje.
COMPRUEBE EL SMART-LOK	La luz del punto de exclamación de advertencia encendida (!). Indica que el Smart-Lok no funciona correctamente. Diríjase a un distribuidor autorizado de Can-Am.

GARANTÍA

GARANTÍA LIMITADA DE BRP PARA CANADÁ Y EE. UU.: 2025 CAN-AM® SSV

1) Alcance de la garantía limitada

Bombardier Recreational Products Inc. ("BRP") garantiza su vehículo Can-Am SSV 2025 (el "Producto") vendido por un concesionario autorizado en los Estados Unidos de América ("EE. UU.") y en Canadá (un "Concesionario BRP") contra defectos de material o mano de obra durante el periodo y en las condiciones que se describen a continuación.

Esta garantía limitada quedará anulada y sin efecto en los casos siguientes:

1. Si se hubiera utilizado el Producto para carreras o cualquier otra actividad de competición, en cualquier momento, aunque lo hubiera hecho el dueño anterior, o
2. Si el Producto ha sido alterado o modificado de modo que repercuta negativamente en su funcionamiento, rendimiento o durabilidad, o bien que haya sido alterado o modificado con la finalidad de cambiar el uso previsto.

Las piezas y accesorios que no vengan de fábrica no están cubiertos por esta garantía limitada. Por favor, consulte la garantía limitada aplicable a las piezas y accesorios.

2) Limitaciones de responsabilidad

HASTA EL GRADO PERMITIDO POR LAS LEYES, ESTA GARANTÍA SE OTORGA Y ACEPTA EXPLÍCITAMENTE, EN LUGAR DE CUALQUIER OTRA GARANTÍA, EXPRESA O IMPLÍCITA, INCLUIDAS, ENTRE OTRAS, CUALQUIER GARANTÍA DE COMERCIABILIDAD O IDONEIDAD PARA FINES CONCRETOS, EN LA MEDIDA EN QUE NO SE PUEDA RENUNCIAR A LAS GARANTÍAS IMPLÍCITAS, ESTAS QUEDAN LIMITADAS EN CUANTO A DURACIÓN A LA DE LA GARANTÍA EXPRESA. LOS DAÑOS INCIDENTALES E INDIRECTOS QUEDAN EXCLUIDOS DE LA COBERTURA DE ESTA GARANTÍA. ALGUNOS ESTADOS/PROVINCIAS NO ADMITEN LAS EXENCIONES DE RESPONSABILIDAD, LIMITACIONES Y EXCLUSIONES ANTERIORES. POR CONSIGUIENTE, ESTAS PUEDEN NO REGIR EN SU CASO. ESTA GARANTÍA LE OTORGA DERECHOS ESPECÍFICOS, ADEMÁS DE OTROS QUE PUDIERA TENER Y QUE VARÍAN EN FUNCIÓN DEL ESTADO O DE LA PROVINCIA.

Ni el distribuidor, ni ningún concesionario de BRP, ni ninguna otra persona han sido autorizados para realizar afirmaciones, representaciones ni garantías con respecto al Producto que no sean las contenidas en esta garantía limitada; y, en caso de hacerse, no podrán ser exigibles a BRP.

BRP se reserva el derecho de modificar esta garantía limitada en cualquier momento, entendiéndose que tales modificaciones no alterarán las condiciones de garantía, aplicables a los productos vendidos durante la vigencia de esta garantía.

3) EXCLUSIONES — Elementos sin garantía

Todo lo que sigue no está amparado por la garantía en ninguna circunstancia:

- Desgaste y deterioro causado por el uso normal;

- Elementos de mantenimiento rutinario, optimizaciones, ajustes;
- Daños ocasionados por negligencia o por no realizar el mantenimiento o el almacenamiento adecuadamente, según lo descrito en la Guía del usuario.
- Daños resultantes de la retirada de piezas, reparaciones incorrectas, operaciones de servicio técnico o modificaciones indebidas, el uso de piezas no fabricadas ni aprobadas por BRP; o bien daños resultantes de reparaciones realizadas por personas que no pertenezcan al servicio técnico autorizado de un Concesionario de BRP.
- Daños causados por abuso, uso indebido, descuido o funcionamiento del Producto al margen de las recomendaciones que figuran en la Guía del Usuario;
- Daños causados por accidentes, inmersión, fuego, robo, vandalismo o fuerza mayor;
- El uso de combustibles, aceites o lubricantes no adecuados para el producto (consulte la Guía del Usuario);
- Daños por óxido, corrosión o exposición a los elementos;
- Daños por ingestión de agua o nieve;
- Daños y perjuicios incidentales o indirectos, o daños de cualquier tipo, incluidos, entre otros, costes de transporte, grúa, almacenamiento, teléfono, alquiler, taxi, incomodidades, cobertura de seguro, pagos de préstamos, pérdida de tiempo, pérdida de ingresos o pérdida de tiempo debido al tiempo fuera de servicio por trabajos de mantenimiento.

4). Período de cobertura de la garantía

La presente garantía limitada tendrá efecto a partir de (1) la fecha de entrega al primer consumidor minorista, o (2) la fecha en la que el Producto sea puesto en funcionamiento por vez primera, lo que ocurra primero, y durante el período pertinente que se indica a continuación:

1. **SEIS (6) meses consecutivos**, para uso particular o comercial..
2. **Para componentes relacionados con emisiones contaminantes**, también consulte la garantía concerniente a los gases de escape, según la agencia EPA de los E.E.U.U.
3. **En el caso de los modelos de California con componentes relacionados con las emisiones por evaporación que lleven instalado un sistema de control de emisiones por evaporación producido por BRP a la venta en el estado de California** que se vendan inicialmente a un residente de ese estado, o posteriormente registrados con garantía para un residente del estado de California, consulte también la Declaración sobre la garantía de control de emisiones por evaporación de California.

La reparación o sustitución de piezas o la realización de operaciones de servicio técnico durante el período de garantía, no extienden la duración de esta garantía limitada más allá de la fecha límite original.

5) Condiciones para beneficiarse de la garantía

Esta cobertura de garantía está supeditada al cumplimiento de los siguientes requisitos:

1. El Producto debe haber sido adquirido nuevo y sin usar por su primer propietario a través de un Concesionario autorizado por BRP para vender el Producto en el país en el que se realizó la venta;

2. El proceso de inspección previo a la entrega, especificado por BRP, tiene que estar completado y documentado. El comprador deberá firmar los formularios correspondientes.
3. El Producto debe haber sido debidamente registrado por un concesionario autorizado por BRP.
4. El Producto debe ser adquirido en el país en el que reside el comprador;
5. Las tareas de mantenimiento rutinarias deben ser realizadas dentro de los plazos indicados en la Guía del usuario para mantener la cobertura de la garantía. BRP se reserva el derecho de condicionar la cobertura de la garantía a la demostración previa de un mantenimiento adecuado.

BRP no aceptará ningún compromiso relacionado con esta garantía limitada ante ningún propietario para uso privado o comercial si no se han cumplido todas las condiciones anteriores. Estas limitaciones son necesarias para preservar la seguridad de los productos BRP, así como la de sus consumidores y la del público en general.

6) Cómo beneficiarse de la cobertura de la garantía

El cliente debe suspender el uso del Producto en cuanto aparezca alguna condición anormal, notificarlo a un Concesionario de BRP que ofrezca servicios de mantenimiento, en un plazo de tres (3) días a partir de la aparición de la anomalía, y permitir al Concesionario de BRP el acceso conveniente al Producto y la posibilidad correspondiente de repararlo.

El cliente también debe presentar al Concesionario de BRP la prueba de compra del Producto, así como firmar la orden de reparación o de trabajo antes del comienzo de cualquier reparación para validarla con arreglo a la garantía.

Todas las piezas sustituidas bajo esta garantía limitada pasan a ser de la propiedad de BRP.

7) Forma como procederá BRP

Hasta el punto en que lo permita la ley y sujeto a su exclusivo criterio la responsabilidad de BRP bajo esta garantía, se limita a reparar o reemplazar sin costo alguno por concepto de repuestos y mano de obra, las piezas que presenten daños teniendo en cuenta un uso, mantenimiento y funcionamiento normales, en la sede de cualquier Concesionario autorizado por BRP, durante el periodo de cobertura de la garantía bajo las condiciones descritas en este documento. Ninguna reclamación de incumplimiento de la garantía será la causa de la cancelación o anulación de la venta del Producto al propietario.

En caso de que se requiera servicio fuera del país de la venta original, el propietario asumirá el coste adicional correspondiente a las prácticas y condiciones locales, tales como (sin exclusión de otras) los gastos de transporte y seguro, los impuestos, gastos de licencias, aranceles y cualquier otro coste económico, incluidas las obligaciones impositivas para con los gobiernos, los estados, los territorios y sus organismos respectivos.

BRP se reserva el derecho de mejorar o modificar productos cada cierto tiempo, sin que ello suponga ninguna obligación de modificar productos previamente fabricados.

8) Transferencia

Si se transfiere la propiedad de un Producto durante el período que cubre la garantía, también se transferirá esta garantía limitada, que tendrá validez durante el resto del período de cobertura con sujeción a sus términos y condiciones, siempre y cuando BRP o un concesionario o distribuidor autorizado por BRP reciba una prueba, que demuestre la conformidad del antiguo propietario con el traspaso de la titularidad, además de incluirse los datos del nuevo propietario.

9) Asistencia al consumidor

En caso de disputa o controversia con respecto a esta garantía limitada, BRP le sugiere que intente resolverla con el distribuidor. Le recomendamos que trate la cuestión con el responsable o con el director de asistencia del distribuidor autorizado.

Si no logra resolver el problema, póngase en contacto con BRP rellenando el formulario de contacto para clientes en www.brp.com o póngase en contacto por correo electrónico a través de una de las direcciones que encontrará en la sección de *Contacto* de esta guía.

GARANTÍA RELACIONADA CON LAS EMISIONES SEGÚN NORMA EPA DE LOS E.E. U.U.

Bombardier Recreational Products Inc. ("BRP") garantiza al comprador final y a cada comprador posterior que este nuevo vehículo, incluidas todas las piezas de su sistema de control de emisiones de escape y su sistema de control de emisiones por evaporación, cumple dos condiciones:

1. Está diseñado, construido y equipado de manera que, en el momento de la venta al comprador final, cumple los requisitos de 40 CFR 1051 y 40 CFR 1060.
2. No tiene defectos en los materiales ni en la fabricación que pudieran impedir que cumpla los requisitos de 40 CFR 1051 y 40 CFR 1060.

Cuando exista una condición cubierta por la garantía, BRP se compromete a reparar o sustituir, a su elección, cualquier pieza o componente que presente un defecto material o de fabricación que aumente las emisiones del motor de cualquier contaminante regulado, dentro del período de garantía establecido y sin coste para el propietario, incluidos los gastos relacionados con el diagnóstico y la reparación o la sustitución de las piezas relacionadas con las emisiones. Todas las piezas defectuosas sustituidas según esta garantía pasarán a ser propiedad de BRP.

Con respecto a las reclamaciones de garantía relacionadas con las emisiones, BRP limita el diagnóstico y la reparación de las piezas relacionadas con las emisiones a los distribuidores autorizados de Can-Am, con excepción de las reparaciones de emergencia conforme al artículo 2 de la siguiente lista.

Como fabricante certificante, BRP no rechazará las reclamaciones de garantía relacionadas con las emisiones sobre la base de lo siguiente:

1. El mantenimiento u otro servicio realizado por BRP o las plantas autorizadas de BRP.
2. El trabajo de reparación del motor/equipo que realice el usuario para corregir una condición insegura de emergencia atribuible a BRP siempre que el usuario intente restaurar la configuración adecuada del motor/equipo tan pronto como sea posible.
3. Cualquier acción u omisión por parte del usuario que no tenga relación con la reclamación de garantía.
4. El mantenimiento que se haya realizado con más frecuencia de la especificada por BRP.
5. Todo lo que se considere una falta o responsabilidad de BRP.
6. El uso de cualquier combustible disponible donde se utiliza el equipo, a menos que las instrucciones de mantenimiento por escrito de BRP indiquen que dicho combustible puede dañar el sistema de control de emisiones del equipo y que los usuarios puedan encontrar fácilmente el combustible adecuado. Consulte el apartado dedicado a la información de mantenimiento y los requisitos de combustible en el apartado dedicado al combustible.

Periodo de la garantía relacionada con las emisiones

La garantía relacionada con las emisiones es válida durante el siguiente período, lo que suceda primero.

	HORAS	MESES	KILÓMETROS
Componentes relacionados con el sistema de emisiones de escape:	500	30	5000
Componentes relacionados con el sistema de emisiones de evaporación:	N/A	24	N/A

Componentes cubiertos

La garantía relacionada con las emisiones cubre todos los componentes cuya anomalía incremente las emisiones del motor de cualquier contaminante regulado, incluidos los componentes enumerados a continuación:

1. Para las emisiones de escape, los componentes relacionados con las emisiones incluyen todas las piezas del motor relacionadas con los sistemas siguientes:
 - Sistema de inducción de aire
 - Sistema de combustible
 - Sistema de encendido
 - Sistemas de recirculación de gases de escape.
2. Las siguientes piezas también se consideran componentes relacionados con las emisiones de escape:
 - Dispositivos postratamiento
 - Válvulas de ventilación del cárter
 - Sensores
 - Unidades electrónicas de control.
3. Las siguientes piezas también se consideran componentes relacionados con las emisiones para las emisiones de evaporación:
 - Depósito de combustible
 - Tapón del depósito de combustible
 - Manguera de combustible
 - Accesorios de las mangueras del sistema de combustible
 - Sujeciones*
 - Válvulas de alivio de presión*
 - Válvulas de control*
 - Solenoides de control*
 - Controles electrónicos*
 - Diafragmas de control de vacío*
 - Cables de control*
 - Articuciones de control*
 - Válvulas de purgado
 - Mangueras de vapor
 - Separador de vapor/líquido
 - Cartucho de carbono
 - Soportes de montaje del cartucho

- Conector del puerto de purga del carburador.

NOTA: *Siempre que se relacione con el sistema de control de emisiones de evaporación.

4. Los componentes relacionados con las emisiones, también incluyen todas las demás piezas cuyo único propósito sea reducir la polución, o cuyo desempeño aumentaría la descarga en la atmósfera sin disminuir el rendimiento del motor/equipo de manera significativa.

Aplicabilidad limitada

Como fabricante certificador, BRP puede rechazar las reclamaciones de garantía relacionadas con las emisiones debido a fallos que hayan sido provocados por el mantenimiento o uso indebidos por parte del propietario o el usuario, por accidentes de los que el fabricante no sea responsable, o por causas de fuerza mayor. Por ejemplo, no se aceptarán reclamaciones de garantía relacionadas con las emisiones por defectos, que han sido provocados directamente por el uso indebido del motor/equipo por parte del usuario, o el uso por parte del usuario del motor/equipo de una manera para la que no estaba diseñado, los que no son atribuibles al fabricante de ninguna manera.

Si tiene cualquier duda relacionada con sus derechos y responsabilidad con respecto a la garantía o desea localizar el concesionario autorizado de BRP más cercano debe ponerse en contacto con BRP rellenando el formulario de contacto de clientes en **www.brp.com** o por correo electrónico dirigido a cualquiera de las direcciones indicadas en la sección de CONTACTO de esta guía o llamando al teléfono 1-888-272-9222.

DECLARACIÓN DE GARANTÍA SOBRE EL CONTROL DE EMISIONES POR EVAPORACIÓN DE CALIFORNIA

Los periodos de garantía comienzan en la fecha de entrega al comprador final del nuevo Vehículo recreativo para zonas no asfaltadas ("OHRV").

Bombardier Recreational Products Inc. ("BRP") garantiza al comprador final y a cada comprador posterior que el OHRV:

1. Ha sido diseñado, construido y equipado de manera que, en el momento de la venta, cumple todas las leyes, normas y reglamentos pertinentes; y
2. Está exento de defectos de materiales o mano de obra que puedan provocar el fallo de una pieza en garantía. Todas las piezas de recambio deben ser idénticas en todos los aspectos materiales a las piezas que se describen en la solicitud de Orden Ejecutiva de Certificación de BRP.

La garantía de las piezas relacionadas con las emisiones funciona como sigue:

1. La reparación o sustitución de una pieza en garantía debe realizarse sin ningún coste para el propietario del OHRV, en una estación de garantía, excepto en caso de una reparación provisional cuando una pieza garantizada o la estación de garantía no esté disponible de manera razonable para el propietario del OHRV. En caso de una reparación provisional, las reparaciones se pueden realizar en cualquier establecimiento de servicio disponible, o por parte del propietario, utilizando cualquier pieza de recambio. BRP debe reembolsar al propietario sus gastos, incluidos los cargos por diagnóstico de dicha reparación o sustitución provisional, que no superen el precio sugerido de venta de BRP por todas las piezas garantizadas sustituidas y los cargos por mano de obra según la necesidad de tiempo recomendada por BRP para la reparación en garantía y una tarifa horaria de mano de obra apropiada según la región.
2. La falta de disponibilidad de piezas en garantía o el estado incompleto de las reparaciones en un plazo de tiempo razonable, que no supere 30 días desde el momento en el que se presente inicialmente el OHRV en la estación de garantía para su reparación, acreditará la necesidad de una reparación provisional.
3. Toda pieza cuya sustitución no esté programada según el mantenimiento de las instrucciones por escrito está garantizada durante el período de garantía definido a continuación. Si dicha pieza falla durante el período de garantía, BRP debe repararla o sustituirla. Dicha pieza reparada o sustituida en garantía debe estar totalmente garantizada.
4. Las piezas cubiertas por la garantía para las que se haya programado solo una revisión periódica en las instrucciones por escrito deben estar garantizadas durante el período de garantía definido a continuación. Una frase al efecto de "reparar o sustituir según sea necesario" en dichas instrucciones por escrito no reduce el periodo de cobertura de la garantía. Dicha pieza reparada o sustituida en garantía está garantizada durante el período restante de vigencia de la garantía.
5. Las piezas cubiertas por la garantía cuyo recambio se haya previsto como parte del mantenimiento en las instrucciones por escrito están garantizadas durante el período de tiempo anterior a la primera fecha programada para la sustitución de la pieza. Si la pieza falla antes del primer momento de sustitución programado, BRP la reparará o sustituirá. Cualesquiera dichas piezas reparadas o sustituidas por garantía están garantizadas durante el resto del

- período anterior a la primera fecha programada para la sustitución de la pieza.
6. Los servicios o reparaciones de garantía serán ofrecidos en todos los concesionarios del fabricante que sean propiedad del fabricante o con franquicia para dar servicio a los OHRV en cuestión.
 7. Al propietario del OHRV no se le cobrará la mano de obra de diagnóstico que concluya que una pieza garantizada es defectuosa realmente siempre que dicho trabajo de diagnóstico se realice en una estación de garantía.
 8. BRP es responsable de los daños a otros componentes del vehículo causados directamente por una avería en garantía de una pieza garantizada.
 9. Cualquier pieza de recambio designada por BRP puede utilizarse en reparaciones en garantía realizadas sin coste para el propietario del OHRV. Dicho uso no mermará las obligaciones de garantía de BRP, exceptuando que BRP no será responsable de la reparación o sustitución de ninguna pieza de recambio que no sea una pieza garantizada.
 10. Toda pieza complementaria o modificada excluida por el Consejo de Recursos del Aire de las prohibiciones de la sección 27156 del Código de Vehículos de California puede utilizarse en un OHRV. Dicho uso, por sí solo, no será motivo para rechazar una reclamación de garantía. BRP no será responsable de garantizar las averías de piezas garantizadas provocadas por el uso de piezas añadidas o modificadas, salvo que dichas piezas también estén garantizadas.

Condiciones y exclusiones:

- BRP puede denegar la cobertura de garantía si su OHRV o alguno de sus componentes ha fallado directamente debido a un mal uso, negligencia, mantenimiento inadecuado o modificaciones no aprobadas.

Derechos y obligaciones asociados a la garantía

El Consejo de recursos del aire de California se complace en explicar la garantía del sistema de control de emisiones por evaporación para su vehículo deportivo todoterreno de 2025. En California, los vehículos todoterreno recreativos nuevos deben estar diseñados, construidos y equipados de manera que se ajusten a las exigentes normas estatales contra la contaminación del aire. BRP debe garantizar el sistema de control de emisiones por evaporación de su vehículo deportivo todoterreno durante los periodos de tiempo listados a continuación, de no haber uso incorrecto, negligencia, mantenimiento inadecuado o modificaciones no aprobadas en su vehículo deportivo todoterreno.

Su sistema de control de emisiones por evaporación incluye piezas como el carburador o un sistema de inyección de combustible, depósito de combustible, mangueras de combustible, cartucho de carbono y ordenador de gestión del motor. También puede incluir mangueras, correas, conectores y otras piezas relacionadas con el sistema de emisiones por evaporación. Si se cumplen los requisitos de cobertura de garantía, Bombardier Recreational Products Inc. reparará su vehículo deportivo todoterreno sin coste alguno para usted. Esto incluye las operaciones de diagnóstico, las piezas y la mano de obra.

Cobertura de garantía del fabricante de OHRV

El periodo de garantía para este OHRV es de 60 meses, 5000 millas o 500 horas, lo que suceda primero.

Piezas cubiertas:

1. Soporte(s) de sujeción del cartucho
2. Cartucho de carbono
3. Puerto de purga del conector
4. Abrazadera(s)*
5. Control electrónico*
6. Tapón del depósito de combustible
7. Cuello de llenado del depósito
8. Manguera del cuello de llenado del depósito
9. Conducto(s) del combustible
10. Accesorio(s) de los conductos de combustible
11. Depósito de combustible
12. Válvula(s) de descarga de presión*
13. Válvula(s) de purga
14. Válvula(s) de retención*
15. Manguera(s) de vapor
16. Reductor del flujo
17. Filtro(s)*
18. Bomba de combustible
19. Todas las otras partes no listadas que puedan afectar al sistema de control de emisiones por evaporación

NOTA: *Siempre que se relacione con el sistema de control de emisiones de evaporación.

Si alguna parte relacionada con las emisiones por evaporación de su vehículo deportivo todoterreno está defectuosa, será reparada o sustituida por Bombardier Recreational Products Inc.

Responsabilidades del propietario con respecto a la garantía

Como propietario de un vehículo deportivo todoterreno, es usted responsable de que se realicen las operaciones de mantenimiento necesarias que se detallan en el manual de uso. Bombardier Recreational Products Inc. le recomienda que conserve todos los justificantes relacionados con el mantenimiento del vehículo deportivo todoterreno, pero Bombardier Recreational Products Inc. no puede denegar la cobertura de garantía basándose exclusivamente en la ausencia de justificantes o en que el propietario no haya velado por que se realicen todas las operaciones de mantenimiento programadas.

Como propietario, es usted responsable de presentar su vehículo deportivo todoterreno en un concesionario de Bombardier Recreational Products Inc. tan pronto como suceda el problema. Las reparaciones cubiertas por la garantía deben llevarse a cabo en un plazo razonable, no superior a 30 días.

Como propietario de un vehículo deportivo todoterreno, debe tener presente que Bombardier Recreational Products Inc. puede denegar la cobertura de garantía si el vehículo deportivo todoterreno o alguno de sus componentes ha fallado debido a un mal uso, negligencia, mantenimiento inadecuado o modificaciones no aprobadas.

Si tiene cualquier duda relacionada con sus derechos y responsabilidades con respecto a la garantía, póngase en contacto con

- Bombardier Recreational Products llamando al 18882729222 o
- The California Air Resources Board (Junta Californiana de Recursos del Aire), 4001 Telstar Avenue, El Monte, CA 92507.

GARANTÍA LIMITADA DE BRP PARA EL MERCADO INTERNACIONAL: 2025 CAN-AM® SSV

1) Alcance de la garantía limitada

Bombardier Recreational Products Inc. ("BRP") garantiza sus vehículos Can-Am SSV 2025 (los "Productos") vendidos por concesionarios o distribuidores autorizados por BRP para distribuir los Productos fuera de los Estados Unidos de América ("EE.UU."), Canadá, los estados miembros del Espacio Económico Europeo (que comprende los Estados de la Unión Europea más el Reino Unido, Noruega, Islandia y Liechtenstein.) ("EEE"), los estados miembros de la Comunidad de Estados Independientes (incluidos Ucrania y Turkmenistán) ("CIS, en inglés") y Turquía (un "Distribuidor/Concesionario de BRP") contra defectos de material o mano de obra durante el periodo y en las condiciones que se describen a continuación.

Esta garantía limitada quedará anulada y sin efecto en los casos siguientes:

1. Si se hubiera utilizado el Producto para carreras o cualquier otra actividad de competición, en cualquier momento, aunque lo hubiera hecho el dueño anterior, o
2. Si el Producto ha sido alterado o modificado de modo que repercuta negativamente en su funcionamiento, rendimiento o durabilidad, o bien que haya sido alterado o modificado con la finalidad de cambiar el uso previsto.

Las piezas y accesorios que no vengan de fábrica no están cubiertos por esta garantía limitada. Por favor, consulte la garantía limitada aplicable a las piezas y accesorios.

2) LIMITACIÓN DE RESPONSABILIDAD

HASTA EL GRADO PERMITIDO POR LAS LEYES, ESTA GARANTÍA SE OTORGA Y ACEPTA EXPLÍCITAMENTE, EN LUGAR DE CUALQUIER OTRA GARANTÍA, EXPRESA O IMPLÍCITA, INCLUIDAS, ENTRE OTRAS, CUALQUIER GARANTÍA DE COMERCIABILIDAD O IDONEIDAD PARA FINES CONCRETOS, EN LA MEDIDA EN QUE NO SE PUEDA RENUNCIAR A LAS GARANTÍAS IMPLÍCITAS, ESTAS QUEDAN LIMITADAS EN CUANTO A DURACIÓN A LA DE LA GARANTÍA EXPRESA. LOS DAÑOS INCIDENTALES E INDIRECTOS QUEDAN EXCLUIDOS DE LA COBERTURA DE ESTA GARANTÍA. ALGUNAS JURISDICCIONES NO ADMITEN LAS EXENCIONES DE RESPONSABILIDAD, LIMITACIONES Y EXCLUSIONES ANTERIORES. POR CONSIGUIENTE, ESTAS PUEDEN NO REGIR EN SU CASO. ESTA GARANTÍA LE OTORGA DERECHOS ESPECÍFICOS, ADEMÁS DE OTROS QUE PUDIERA TENER Y QUE VARÍAN EN FUNCIÓN DEL PAÍS. BRP NO SE HACE RESPONSABLE SI LOS PRODUCTOS O LAS PIEZAS EN GARANTÍA, NO ESTÁN DISPONIBLES EN ALGUNOS PAÍSES POR RAZONES AJENAS A BRP.

En cuanto a los productos adquiridos en Australia, consulte a continuación la sección específica para ese país.

Ni el concesionario/distribuidor de BRP ni ninguna otra persona han sido autorizados para realizar afirmaciones, representaciones ni garantías con respecto al producto que no sean las contenidas en esta garantía limitada; y, en caso de hacerse, no serán exigibles a BRP.

BRP se reserva el derecho de modificar esta garantía limitada en cualquier momento, entendiéndose que tales modificaciones no alterarán las condiciones de garantía, aplicables a los productos vendidos durante la vigencia de esta garantía.

3) EXCLUSIONES — Elementos sin garantía

Todo lo que sigue no está amparado por la garantía en ninguna circunstancia:

- Desgaste y deterioro causado por el uso normal;
- Elementos de mantenimiento rutinario, optimizaciones, ajustes;
- Daños ocasionados por negligencia o por no realizar el mantenimiento o el almacenamiento adecuadamente, según lo descrito en la Guía del usuario.
- Daños resultantes de la retirada de piezas, reparaciones incorrectas, operaciones de servicio técnico o modificaciones indebidas, el uso de piezas no fabricadas ni aprobadas por BRP; o bien daños resultantes de reparaciones realizadas por personas que no pertenezcan al servicio técnico autorizado de un Distribuidor/Concesionario de BRP;
- Daños causados por abuso, uso indebido, descuido o funcionamiento del producto al margen de las recomendaciones que figuran en la Guía del Usuario;
- Daños causados por accidentes, inmersión, fuego, robo, vandalismo o fuerza mayor;
- El uso de combustibles, aceites o lubricantes no adecuados para el producto (consulte la Guía del Usuario);
- Daños por óxido, corrosión o exposición a los elementos;
- Daños por ingestión de agua o nieve;
- Daños y perjuicios incidentales o indirectos, o daños de cualquier tipo, incluidos, entre otros, costes de transporte, grúa, almacenamiento, teléfono, alquiler, taxi, incomodidades, cobertura de seguro, pagos de préstamos, pérdida de tiempo, pérdida de ingresos o pérdida de tiempo debido al tiempo fuera de servicio por trabajos de mantenimiento.

La lista siguiente incluye, entre otros, algunos artículos que se consideran componentes que se desgastan y que no están cubiertos por la garantía limitada de BRP a menos que su fallo sea resultado directo de un defecto de material o mano de obra:

- Baterías
- Pastillas de freno
- Discos y tambores de freno
- Discos/zapatas del embrague
- Deslizadores del embrague
- Muelles del embrague
- Casquillos sustituibles del embrague
- Correas de transmisión
- Filtros
- Superficies acabadas y no acabadas
- Fusibles
- Bombillas/faro sellado
- Lubricantes
- Bujías
- Casquillos de suspensión
- Zapatas de deslizamiento de la suspensión

- Muelles de la suspensión
- Neumáticos.

4). Período de cobertura de la garantía

La presente garantía limitada tendrá efecto a partir de (1) la fecha de entrega al primer consumidor minorista, o (2) la fecha en la que el Producto sea puesto en funcionamiento por vez primera, lo que ocurra primero, y durante el período pertinente que se indica a continuación:

1. **SEIS (6) meses consecutivos**, para uso particular o comercial.

Solamente en AUSTRALIA y NUEVA ZELANDA, esta garantía estará en vigor desde (1) la fecha de entrega al primer consumidor minorista, o (2) la fecha en que el Producto se utilice por primera vez para uso particular o comercial, lo que ocurra primero, y durante un periodo de (1) DOCE (12) y TREINTA Y SEIS (36) MESES SUCESIVOS, solamente para motores de transmisión y sistemas de transmisión para uso privado o comercial.

La reparación o sustitución de piezas o la realización de operaciones de servicio técnico durante el período de garantía no amplían la duración de la garantía más allá de la fecha límite original.

El período de cobertura de la garantía señalado anteriormente constituye un período mínimo de garantía limitada, que puede extenderse mediante cualquier programa promocional de garantía vigente, según sea el caso.

Tenga en cuenta que la duración y cualquier otra modalidad de la cobertura de garantía están sujetas a la legislación nacional o local vigente en el lugar de residencia del cliente.

5) Solo para productos vendidos en Australia.

Nuestros productos incluyen garantías que no se pueden excluir en virtud de las leyes de protección al consumidor de Australia.

Tendrá derecho a obtener el reemplazo de la unidad o la devolución del dinero en caso de una falla grave y como compensación en caso de otras pérdidas o daños razonablemente previsible.

Además, tendrá derecho a obtener la reparación o el reemplazo de los artículos si no presentan una calidad aceptable y el problema no se puede computar como una falla grave.

No se interpretará que ninguna disposición de estos Términos y condiciones de la garantía excluye, restringe o modifica la aplicación de una condición, garantía, aval, recurso o derecho, otorgados o implícitos en virtud de la Ley Competition and Consumer Act 2010 (Cth), incluidas las leyes de protección al consumidor de Australia u otras leyes, en los casos en que, al hacerlo, implicaría la violación de dicha ley o causaría que una parte de estos términos y condiciones fuera nula. Los beneficios otorgados en virtud de esta garantía limitada son adicionales a otros derechos y recursos disponibles conforme a la legislación australiana.

6) Condiciones para beneficiarse de la garantía

Esta cobertura de garantía está supeditada al cumplimiento de los siguientes requisitos:

1. El Producto debe haber sido adquirido nuevo y sin usar por su primer propietario a través de un Distribuidor/Concesionario autorizado por BRP para distribuir el Producto en el país en el que se realizó la venta;
2. El proceso de inspección previo a la entrega, especificado por BRP, tiene que estar completado y documentado. El comprador deberá firmar los formularios correspondientes.
3. El Producto debe haber sido debidamente registrado por un concesionario o distribuidor autorizado por BRP.
4. El Producto debe ser adquirido en el país en el que reside el comprador;
5. Las tareas de mantenimiento rutinarias deben ser realizadas dentro de los plazos indicados en la Guía del usuario para mantener la cobertura de la garantía. BRP se reserva el derecho de condicionar la cobertura de la garantía a la demostración previa de un mantenimiento adecuado.

BRP no aceptará ningún compromiso relacionado con esta garantía limitada ante ningún propietario para uso privado o comercial si no se han cumplido todas las condiciones anteriores. Estas limitaciones son necesarias para preservar la seguridad de los productos BRP, así como la de sus consumidores y la del público en general.

7) Cómo beneficiarse de la cobertura de la garantía

El cliente debe suspender el uso del Producto en cuanto aparezca alguna condición anormal, notificarlo a un Distribuidor/Concesionario de BRP con servicios de reparación, en un plazo de dos (2) meses a partir de la aparición de la anomalía, y permitir al Distribuidor/Concesionario de BRP un acceso conveniente al Producto y la posibilidad correspondiente de repararlo.

El periodo de notificación está sujeto a la legislación nacional o local, vigente en el país de residencia del cliente.

El cliente también debe presentar al concesionario o distribuidor de BRP la prueba de compra del Producto, así como firmar la orden de reparación o de trabajo antes del comienzo de cualquier reparación para validarla con arreglo a la garantía.

Todas las piezas sustituidas bajo esta garantía limitada pasan a ser de la propiedad de BRP.

8) Forma como procederá BRP

Hasta el punto en que lo permita la ley y sujeto a su exclusivo criterio, la responsabilidad de BRP bajo esta garantía se limita a reparar o reemplazar sin cargo, por razón de repuestos y mano de obra, las piezas encontradas defectuosas teniendo en cuenta un uso, mantenimiento y servicio normales, en la sede de cualquier concesionario o distribuidor autorizado de BRP, durante el período de cobertura de la garantía bajo las condiciones descritas en este documento. Ninguna reclamación de incumplimiento de la garantía será la causa de la cancelación o anulación de la venta del Producto al propietario. Usted puede tener otros derechos legales, que pueden variar según el país.

En caso de que se requiera servicio fuera del país de la venta original, el propietario asumirá el coste adicional correspondiente a las prácticas y condiciones locales, tales como (sin exclusión de otras) los gastos de transporte y seguro, los impuestos, gastos de licencias, aranceles y cualquier otro coste económico, incluidas las obligaciones impositivas para con los gobiernos, los estados, los territorios y sus organismos respectivos.

BRP se reserva el derecho de mejorar o modificar productos cada cierto tiempo, sin que ello suponga ninguna obligación de modificar productos previamente fabricados.

9) Transferencia

Si se transfiere la propiedad de un Producto durante el período que cubre la garantía, también se transferirá esta garantía limitada, que tendrá validez durante el resto del período de cobertura con sujeción a sus términos y condiciones, siempre y cuando BRP o un Distribuidor/Concesionario autorizado por BRP reciba una prueba, que demuestre la conformidad del antiguo propietario con el traspaso de la titularidad, además de incluirse los datos del nuevo propietario.

10) Asistencia al consumidor

En caso de disputa o controversia con respecto a esta garantía limitada, BRP le sugiere que intente resolverla con el distribuidor/concesionario de BRP. Le recomendamos que trate la cuestión con el responsable o con el director de asistencia del concesionario o distribuidor autorizado por BRP.

Si no logra resolver el problema, póngase en contacto con BRP rellenando el formulario de contacto para clientes en **www.brp.com** o póngase en contacto por correo electrónico a través de una de las direcciones que encontrará en la sección de *Contacto* de esta guía.

GARANTÍA LIMITADA DE BRP PARA EL ESPACIO ECONÓMICO EUROPEO, LA COMUNIDAD DE ESTADOS INDEPENDIENTES Y TURQUÍA: 2025 CAN-AM® SSV

1) Alcance de la garantía limitada

Bombardier Recreational Products Inc. ("BRP") garantiza sus vehículos Can-Am SSV 2025 (los "**Productos**") vendidos por concesionarios o distribuidores autorizados por BRP para distribuir los productos en los estados miembros del Espacio Económico Europeo (que consta de los estados de la Unión Europea además del Reino Unido, Noruega, Islandia y Lichtenstein) ("EEE"), los estados miembros de la Mancomunidad de Estados Independientes (incluyendo Ucrania y Turkmenistán) ("**CIS, en inglés**") y Turquía ("**Distribuidor/Concesionario de BRP**") contra defectos de material o mano de obra durante el periodo y en las condiciones que se describen a continuación.

Esta garantía limitada quedará anulada y sin efecto en los casos siguientes:

1. Si se hubiera utilizado el Producto para carreras o cualquier otra actividad de competición, en cualquier momento, aunque lo hubiera hecho el dueño anterior, o
2. Si el Producto ha sido alterado o modificado de modo que repercuta negativamente en su funcionamiento, rendimiento o durabilidad, o bien que haya sido alterado o modificado con la finalidad de cambiar el uso previsto.

Las piezas y accesorios que no vengan de fábrica no están cubiertos por esta garantía limitada. Por favor, consulte la garantía limitada aplicable a las piezas y accesorios.

2) Limitaciones de responsabilidad

HASTA EL GRADO PERMITIDO POR LAS LEYES, ESTA GARANTÍA SE OTORGA Y ACEPTA EXPLÍCITAMENTE, EN LUGAR DE CUALQUIER OTRA GARANTÍA, EXPRESA O IMPLÍCITA, INCLUIDAS, ENTRE OTRAS, CUALQUIER GARANTÍA DE COMERCIALIZACIÓN O IDONEIDAD PARA FINES CONCRETOS, EN LA MEDIDA EN QUE NO SE PUEDA RENUNCIAR A LAS GARANTÍAS IMPLÍCITAS, ESTAS QUEDAN LIMITADAS EN CUANTO A DURACIÓN A LA DE LA GARANTÍA EXPRESA. LOS DAÑOS INCIDENTALES E INDIRECTOS QUEDAN EXCLUIDOS DE LA COBERTURA DE ESTA GARANTÍA. ALGUNAS JURISDICCIONES NO ADMITEN LAS EXENCIONES DE RESPONSABILIDAD, LIMITACIONES Y EXCLUSIONES ANTERIORES. POR CONSIGUIENTE, ESTAS PUEDEN NO REGIR EN SU CASO. ESTA GARANTÍA LE OTORGA DERECHOS ESPECÍFICOS, ADEMÁS DE OTROS QUE PUDIERA TENER Y QUE VARÍAN EN FUNCIÓN DEL PAÍS. BRP NO SE HACE RESPONSABLE SI LOS PRODUCTOS O LAS PIEZAS EN GARANTÍA, NO ESTÁN DISPONIBLES EN ALGUNOS PAÍSES POR RAZONES AJENAS A BRP.

Para los productos adquiridos en Francia, consulte la sección relativa específicamente a ese país.

Ni el concesionario/distribuidor de BRP ni ninguna otra persona han sido autorizados para realizar afirmaciones, representaciones ni garantías con respecto al

producto que no sean las contenidas en esta garantía limitada; y, en caso de hacerse, no serán exigibles a BRP.

BRP se reserva el derecho de modificar esta garantía limitada en cualquier momento, entendiéndose que tales modificaciones no alterarán las condiciones de garantía, aplicables a los productos vendidos durante la vigencia de esta garantía.

3) EXCLUSIONES — Elementos sin garantía

Todo lo que sigue no está amparado por la garantía en ninguna circunstancia:

- Desgaste y deterioro causado por el uso normal;
- Elementos de mantenimiento rutinario, optimizaciones, ajustes;
- Daños ocasionados por negligencia o por no realizar el mantenimiento o el almacenamiento adecuadamente, según lo descrito en la Guía del usuario.
- Daños resultantes de la retirada de piezas, reparaciones incorrectas, operaciones de servicio técnico o modificaciones indebidas, el uso de piezas no fabricadas ni aprobadas por BRP; o bien daños resultantes de reparaciones realizadas por personas que no pertenezcan al servicio técnico autorizado de un concesionario o distribuidor de BRP;
- Daños causados por abuso, uso indebido, descuido o funcionamiento del Producto al margen de las recomendaciones que figuran en la Guía del Usuario;
- Daños causados por accidentes, inmersión, fuego, robo, vandalismo o fuerza mayor;
- El uso de combustibles, aceites o lubricantes no adecuados para el producto (consulte la Guía del Usuario);
- Daños por óxido, corrosión o exposición a los elementos;
- Daños por ingestión de agua o nieve;
- Daños y perjuicios incidentales o indirectos, o daños de cualquier tipo, incluidos, entre otros, costes de transporte, grúa, almacenamiento, teléfono, alquiler, taxi, incomodidades, cobertura de seguro, pagos de préstamos, pérdida de tiempo, pérdida de ingresos o pérdida de tiempo debido al tiempo fuera de servicio por trabajos de mantenimiento.

La lista siguiente incluye, entre otros, algunos artículos que se consideran componentes que se desgastan y que no están cubiertos por la garantía limitada de BRP a menos que su fallo sea resultado directo de un defecto de material o mano de obra:

- Baterías
- Pastillas de freno
- Discos y tambores de freno
- Discos/zapatillas del embrague
- Deslizadores del embrague
- Muelles del embrague
- Casquillos sustituibles del embrague
- Correas de transmisión
- Filtros
- Superficies acabadas y no acabadas
- Fusibles
- Bombillas/faro sellado
- Lubricantes

- Bujías
- Casquillos de suspensión
- Zapatas de deslizamiento de la suspensión
- Muelles de la suspensión
- Neumáticos.

4). Período de cobertura de la garantía

La presente garantía limitada tendrá efecto a partir de (1) la fecha de entrega al primer consumidor minorista, o (2) la fecha en la que el Producto sea puesto en funcionamiento por vez primera, lo que ocurra primero, y durante el período pertinente que se indica a continuación:

1. **VEINTICUATRO (24) meses consecutivos**, para uso privado.
2. **SEIS (6) meses consecutivos**, para uso comercial.

Un Producto se usa comercialmente cuando se utiliza en relación con cualquier tarea o empleo que genere ingresos durante cualquier época comprendida en el período de garantía. También se considera que un Producto se usa comercialmente cuando, en cualquier momento del período de garantía, se cuenta con licencia para su uso comercial.

La reparación o sustitución de piezas o la realización de operaciones de servicio técnico durante el período de garantía no amplían la duración de la garantía más allá de la fecha límite original.

El período de cobertura de la garantía señalado anteriormente constituye un período mínimo de garantía limitada, que puede extenderse mediante cualquier programa promocional de garantía vigente, según sea el caso.

Tenga en cuenta que la duración y cualquier otra modalidad de la cobertura de garantía están sujetas a la legislación nacional o local vigente en el lugar de residencia del cliente.

5) Solo para productos vendidos en Francia.

El vendedor suministrará artículos de conformidad con el contrato y será responsable de los defectos existentes en el momento de la entrega. El vendedor será también responsable de cualquier defecto asociado a operaciones de embalaje, a instrucciones de ensamblaje o a tareas de instalación cuando sean su responsabilidad según contrato o se lleven a cabo bajo su responsabilidad. Para ajustarse al contrato, el artículo deberá cumplir los siguientes requisitos:

1. Adecuarse a un uso normal propio de artículos similares y, si procede:
 - Corresponder a la descripción facilitada por el vendedor y ofrecer las características mostradas al comprador a través de muestra o modelo;
 - Presentar las características que un comprador pueda legítimamente esperar teniendo en cuenta las declaraciones públicas del vendedor, el fabricante o su representante, aunque sea mediante anuncios o etiquetado;
- o
2. Tendrá las características acordadas entre las partes, o podrá ser empleado según el uso previsto por el comprador, indicado al vendedor y que éste ha aceptado.

El período para actuaciones por incumplimiento prescribe al cabo de dos años de la entrega de los artículos. El vendedor es responsable de ofrecer garantías frente a defectos ocultos del artículo vendido si esos defectos son causa de que el artículo resulte inadecuado para el uso previsto, o si limitan su uso de modo que el comprador no hubiera adquirido el artículo o hubiera pagado un precio inferior, si lo hubiera sabido. La acción ante tales defectos ocultos deberá ser adoptada por el comprador dentro de un plazo no superior a 2 años desde la detección del defecto.

6) Condiciones para beneficiarse de la garantía

Esta cobertura de garantía está supeditada al cumplimiento de los siguientes requisitos:

1. El Producto debe haber sido comprado para estrenar y sin uso, por su primer propietario, a través de un concesionario o distribuidor autorizado por BRP para distribuir los Productos en el país o para el caso de la unión de países del del EEE, en el que se realizó la venta.
2. El proceso de inspección previo a la entrega, especificado por BRP, tiene que estar completado y documentado. El comprador deberá firmar los formularios correspondientes.
3. El Producto debe haber sido debidamente registrado por un concesionario o distribuidor autorizado por BRP.
4. El Producto debe ser adquirido en el país, o en el caso de la unión de países del EEE, en que reside el comprador;
5. Las tareas de mantenimiento rutinarias deben ser realizadas dentro de los plazos indicados en la Guía del usuario para mantener la cobertura de la garantía. BRP se reserva el derecho de condicionar la cobertura de la garantía a la demostración previa de un mantenimiento adecuado.

BRP no aceptará ningún compromiso relacionado con esta garantía limitada ante ningún propietario para uso privado o comercial si no se han cumplido todas las condiciones anteriores. Estas limitaciones son necesarias para preservar la seguridad de los productos BRP, así como la de sus consumidores y la del público en general.

7) Cómo beneficiarse de la cobertura de la garantía

El cliente debe suspender el uso del Producto en cuanto aparezca alguna condición anormal, notificarlo a un concesionario o distribuidor de BRP con servicios de reparación, en un plazo de dos (2) meses a partir de la aparición de la anomalía, y permitir al concesionario o distribuidor un acceso conveniente al Producto y la posibilidad correspondiente de repararlo.

El periodo de notificación está sujeto a la legislación nacional o local, vigente en el país de residencia del cliente.

El cliente también debe presentar al concesionario o distribuidor de BRP la prueba de compra del Producto, así como firmar la orden de reparación o de trabajo antes del comienzo de cualquier reparación para validarla con arreglo a la garantía.

Todas las piezas sustituidas bajo esta garantía limitada pasan a ser de la propiedad de BRP.

8) Forma como procederá BRP

Hasta el punto en que lo permita la ley y sujeto a su exclusivo criterio, la responsabilidad de BRP bajo esta garantía se limita a reparar o reemplazar sin cargo, por razón de repuestos y mano de obra, las piezas encontradas defectuosas teniendo en cuenta un uso, mantenimiento y servicio normales, en la sede de cualquier concesionario o distribuidor autorizado de BRP, durante el período de cobertura de la garantía bajo las condiciones descritas en este documento. Ninguna reclamación de incumplimiento de la garantía será la causa de la cancelación o anulación de la venta del Producto al propietario. Usted puede tener otros derechos legales, que pueden variar según el país.

En caso que se requieran operaciones de servicio fuera del país original de compra o, en el caso de los residentes en el Espacio Económico Europeo, fuera de esta región, el propietario asumirá el costo adicional con arreglo a las prácticas y condiciones locales, tales como (sin exclusión de otros) los costes de transporte, seguros, impuestos, costos de licencias, aranceles a la importación y otras obligaciones financieras para con los gobiernos, los estados, los territorios y sus organismos respectivos.

BRP se reserva el derecho de mejorar o modificar productos cada cierto tiempo, sin que ello suponga ninguna obligación de modificar productos previamente fabricados.

9) Transferencia

Si se transfiere la propiedad de un Producto durante el período que cubre la garantía, también se transferirá esta garantía limitada, que tendrá validez durante el resto del período de cobertura con sujeción a sus términos y condiciones, siempre y cuando BRP o un concesionario o distribuidor autorizado por BRP reciba una prueba, que demuestre la conformidad del antiguo propietario con el traspaso de la titularidad, además de incluirse los datos del nuevo propietario.

10) Asistencia al consumidor

En caso de disputa o controversia con respecto a esta garantía limitada, BRP le sugiere que intente resolverla con el distribuidor/concesionario de BRP. Le recomendamos que trate la cuestión con el responsable o con el director de asistencia del concesionario o distribuidor autorizado por BRP.

Si no logra resolver el problema, póngase en contacto con BRP rellenando el formulario de contacto para clientes en **www.brp.com** o póngase en contacto por correo electrónico a través de una de las direcciones que encontrará en la sección de *Contacto* de esta guía.

INFORMACIÓN SOBRE EL CLIENTE

INFORMACIÓN SOBRE PRIVACIDAD DE LOS DATOS

Bombardier Recreational Products Inc., sus filiales y subsidiarias (“BRP”) están comprometidos con la protección de su privacidad y apoyamos una política general de transparencia sobre cómo recopilamos, utilizamos y divulgamos su información personal en el transcurso de nuestra relación con usted. **Puede encontrar más detalles visitando la Política de Privacidad de BRP en: <https://brp.com/en/privacy-policy.html> o escaneando el código QR inferior.**

Tenga la certeza de que tenemos implantadas medidas de seguridad apropiadas para garantizar que su información personal esté protegida contra pérdidas y accesos no autorizados.

Su información personal que puede recopilar BRP, directamente de usted o de distribuidores autorizados o terceros autorizados, incluye:

- **Información de contacto, demográfica y de registro** (p.ej., nombre, dirección completa, número de teléfono, correo electrónico, género, historial de la propiedad, idioma de comunicación).
- **Información del vehículo** (p.ej., número de serie, fecha de compra y entrega, utilización de la unidad, ubicación y movimientos del vehículo)
- **Información de terceros** (p.ej., información recibida de socios de BRP, información de actividades conjuntas de marketing, redes sociales)
- **Información tecnológica** (p.ej., dirección IP, tipo de dispositivo, sistema operativo, tipo de navegador, páginas web que visita, cookies y tecnologías similares cuando usted utiliza sitios web o aplicaciones móviles de BRP o de distribuidores)
- **Interacción con información de BRP** (p. ej., información recopilada cuando llama a los representantes de ventas de planta de BRP, compra artículos en un sitio web de BRP, se registra para recibir mensajes electrónicos de BRP, participa en concursos y sorteos patrocinados por BRP o asiste a eventos patrocinados por BRP)
- **Información transaccional** (p.ej., información necesaria para gestionar devoluciones, información de pago cuando usted compra nuestros productos o servicios a través de nuestros sitios web o aplicaciones móviles y otros asuntos relacionados con su compra de productos de BRP).

Esta información se puede utilizar y tratar para los siguientes propósitos:

- Seguridad
- Atención al cliente en ventas y postventa (p.ej., completar o hacer el seguimiento con usted de su compra o mantenimiento)
- Registro y garantía
- Comunicación (p.ej., enviarle una encuesta de satisfacción BRP)
- Publicidad conductual en línea, elaboración de perfiles y servicios basados en la ubicación (p.ej., oferta de experiencia personalizada)
- Cumplimiento normativo y resolución de litigios
- Marketing y publicidad
- Asistencia (p.ej., ayudar con cualquier problema de entrega, gestionar devoluciones y otros asuntos relacionados con su compra de productos de BRP).

También podemos utilizar información personal para generar datos agregados o estadísticos que no lo identifican personalmente.

Su información personal se puede revelar a las siguientes personas: BRP, concesionarios, distribuidores y proveedores de servicio autorizados por BRP, socios de publicidad y estudios de mercado y otros terceros autorizados.

Es posible que recopilemos información sobre usted de otras fuentes, incluidos terceros, como por ejemplo, concesionarios y socios autorizados con los que ofrecemos servicios o que participan en actividades conjuntas de marketing. Es posible que también recibamos información sobre usted desde plataformas de medios sociales como cuando interactúa con nosotros en dichas plataformas.

Dependiendo de las circunstancias, su información personal puede comunicarse fuera de la región donde usted reside. Su información personal se retiene solamente el tiempo que sea necesario para el propósito para el cual se obtuvo y de conformidad con nuestras políticas de retención.

Para ejercitar sus derechos de privacidad de datos (p. ej., derecho de acceso, derecho de rectificación), para retirar su consentimiento y ser eliminado de la lista de direcciones a efectos de marketing o para encuestas de satisfacción o para preguntas generales sobre privacidad de datos, póngase en contacto con el Directivo de Protección de Datos de BRP por correo electrónico en **privacyofficer@brp.com** o por correo postal a:

BRP Legal Service, 726 St-Joseph, Valcourt, Quebec, Canadá, J0E 2L0.

Cuando BRP realiza el tratamiento de su información personal, lo hace cumpliendo su Política de Privacidad que está disponible en: <https://www.brp.com/en/privacy-policy.html> o utilizando el siguiente Código QR.



CONTACTO

www.brp.com

Asia Pacífico

BRP Asia

107D y 107E, 17/F, Tower 1,
Grand Century Place, Mongkok,
Kowloon, Hong Kong

Australia

Level 26
477 Pitt Street
Sydney, NSW 2020

China

上海市徐汇区衡山路10号6号楼301
Rm 301, Building 6,
No.10 Heng Shan Rd,
Shanghai, China

Japón

21F Shinagawa East One Tower
2-16-1 Konan, Minato-ku-ku,
Tokyo 108-0075

Nueva Zelanda

Suite 1.6, 2-8 Osborne Street,
Newmarket, Auckland 2013

Europa, Oriente Medio y África

Bélgica

Oktrooi plein 1
9000 Gent

República Checa

Stefanikova 43a
Prague 5
150 00

Alemania

Itterpark 11
40724 Hilden

Finlandia

Isoaavantie 7
PL 8040
96101 Rovaniemi

Francia

Arteparc Bâtiment B
Route de la côte d'Azur,

13 590 Meyreuil

Noruega

Ingvald Ystgaardsvei 15
N-7484 Trondheim
Salg, marketing, ettermarked

Suecia

Spinnvägen 15
903 61 Umeå
Sweden 90821

Suiza

Avenue d'Ouchy 4-6
1006 Lausanne

América Latina**Brasil**

Av. James Clerck Maxwell, 230
Campinas, Sao Paulo
CEP 13069-380

México

Av. Ferrocarril 202
Parque Industrial Querétaro
Santo Rosa Jauregui, Querétaro
C.P. 76220

Norteamérica**Canadá**

3200A, rue King Ouest,
Suite 300
Sherbrooke (Québec) J1L 1C9

Estados Unidos de América

10101 Science Drive
Sturtevant, Wisconsin
53177

CAMBIO DE DIRECCIÓN Y PROPIETARIO

Si su dirección ha variado o es el nuevo propietario del vehículo, asegúrese de notificárselo a BRP por alguno de estos medios:

- Notificación a distribuidor autorizado de Can-Am.
- **Norteamérica solamente:** llame al 1 888 272-9222.
- Enviar una de las tarjetas de cambio de dirección que se encuentran en las siguientes páginas a una de las direcciones de BRP indicadas en la sección de *Contacto* de esta guía.

En caso de cambio de titularidad, le rogamos que adjunte un comprobante en el que se indique que el anterior propietario accede a la transferencia.

La notificación a BRP es muy importante, incluso después del límite de validez de la garantía limitada, ya que permite a BRP localizar al propietario del vehículo si fuese necesario; por ejemplo, cuando se inician campañas de seguridad. Corresponde al propietario informar a BRP.

UNIDADES ROBADAS: Si roban su vehículo personal, debe notificar a BRP o a un distribuidor de Can-Am autorizado. Le pediremos que nos proporcione su nombre, dirección y número de teléfono, el número de identificación del vehículo y la fecha en que fue sustraído.

CAMBIO DE DIRECCIÓN CAMBIO DE TITULARIDAD 

NÚMERO DE IDENTIFICACIÓN DEL VEHÍCULO

--	--	--	--	--	--	--	--	--	--	--	--	--	--	--	--	--	--	--	--	--	--	--	--	--

Número de modelo

Número de identificación del vehículo (V.I.N.)

DIRECCIÓN ANTERIOR
O TITULAR ANTERIOR:

NOMBRE

NÚM.

CALLE

APT

POBLACIÓN:

PROVINCIA/REGIÓN

CÓDIGO POSTAL

PAÍS

TELÉFONO

NUEVA DIRECCIÓN
O NUEVO TITULAR:

NOMBRE

NÚM.

CALLE

APT

POBLACIÓN:

PROVINCIA/REGIÓN

CÓDIGO POSTAL

PAÍS

TELÉFONO

DIRECCIÓN DE CORREO ELECTRÓNICO

CAMBIO DE DIRECCIÓN CAMBIO DE TITULARIDAD 

NÚMERO DE IDENTIFICACIÓN DEL VEHÍCULO

--	--	--	--	--	--	--	--	--	--	--	--	--	--	--	--	--	--	--	--	--	--	--	--	--

Número de modelo

Número de identificación del vehículo (V.I.N.)

DIRECCIÓN ANTERIOR
O TITULAR ANTERIOR:

NOMBRE

NÚM.

CALLE

APT

POBLACIÓN:

PROVINCIA/REGIÓN

CÓDIGO POSTAL

PAÍS

TELÉFONO

NUEVA DIRECCIÓN
O NUEVO TITULAR:

NOMBRE

NÚM.

CALLE

APT

POBLACIÓN:

PROVINCIA/REGIÓN

CÓDIGO POSTAL

PAÍS

TELÉFONO

DIRECCIÓN DE CORREO ELECTRÓNICO

Esta página se ha dejado en blanco intencionadamente.

Esta página se ha dejado en blanco intencionadamente.

NOTA: _____

NOTA: _____

NOTA: _____

NOTA: _____

NOTA: _____

NOTA: _____

NOTA: _____

NOTA: _____

NOTA: _____

N° de modelo _____

NÚMERO DE IDENTIFICACIÓN
DEL **VEHÍCULO** (V.I.N) _____

NÚMERO DE IDENTIFICACIÓN
DEL **MOTOR** (E.I.N.) _____

Propietario: _____

NOMBRE

N.º

CALLE

APT

POBLACIÓN

PROVINCIA/REGIÓN

CÓDIGO POSTAL

Fecha de Compra _____

AÑO

MES

DÍA

**Fecha de caducidad
de la garantía** _____

AÑO

MES

DÍA

Para ser completado por el concesionario en el momento de la venta.

ZONA PARA EL SELLO DEL CONCESIONARIO

⚠ ADVERTENCIA

PARA REDUCIR EL RIESGO DE LESIONES GRAVES O LA MUERTE,

- Lea la Guía del usuario y las etiquetas de seguridad.
- Vea el video de seguridad.



ESTÉ PREPARADO

- Abróchese los cinturones de seguridad y asegúrese de que las redes y/o puertas estén sujetas de forma segura en su sitio.
- Utilice un casco homologado, así como prendas y accesorios de protección.
- Todo conductor debe estar sentado con la espalda contra el asiento, los pies bien apoyados sobre el suelo o el reposapiés y las manos sobre el volante o los asideros. Permanezca por completo dentro del vehículo.

CONDUZCA CON RESPONSABILIDAD

- Evite la pérdida de control y los vuelcos.
- Evite realizar maniobras bruscas, deslizamientos hacia los lados, derrapes o cabriolas, y nunca realice piruetas.
- Evite acelerar bruscamente durante los giros, incluso al iniciar la marcha.
- Reduzca la velocidad antes de tomar una curva.
- Prevea cómo conducir en cuestas, terrenos accidentados, surcos y otros cambios de terreno y tracción.
- Evite superficies pavimentadas.
- Evite subir de lado las colinas (zigzaguar en colinas).

EXPERIENCIA Y RESPONSABILIDAD

- No permita la conducción negligente o imprudente.
- El conductor debe ser mayor de 16 años y contar con un permiso de conducir válido.
- No conduzca bajo los efectos de las drogas o el alcohol.
- No permita el uso en carreteras públicas (a menos que estén designadas para acceso a vehículos fuera de autopista) – pueden ocurrir colisiones con coches y camiones.
- No sobrepase la capacidad de los asientos del vehículo.

®TM y el logotipo de BRP son marcas comerciales de BOMBARDIER RECREATIONAL PRODUCTS INC. O de sus filiales.

©2024 BOMBARDIER RECREATIONAL PRODUCTS INC. RESERVADOS TODOS LOS DERECHOS.

www.brp.com

ALUMACRAFT®

CAN-AM®

LYNX®

MANITOU®

QUINTREX®

ROTAX®

SEA-DOO®

SKI-DOO®