

can-am



SÉRIE RENEGADE

MANUAL DO PROPRIETÁRIO

Inclui informações sobre segurança, manutenção e uso

NONO

⚠ ADVERTÊNCIA

Leia este manual do proprietário na íntegra. Ele contém informações importantes sobre segurança.

Idade mínima recomendada para dirigir este veículo: 16 anos ou mais.

Sempre mantenha este manual do proprietário no veículo.

A remoção ou a modificação de peças relacionadas às emissões evaporativas neste OHRV é ilegal.

Violadores podem estar sujeitos a penalidades civis e/ou criminais perante as leis da Califórnia e federais dos EUA.

AVISO

PODE SER PERIGOSO OPERAR SEU VEÍCULO. Se não tomar as precauções adequadas, é possível que ocorra rapidamente uma colisão ou capotamento, mesmo em manobras rotineiras, como ao fazer uma curva, dirigir em colinas ou sobre obstáculos.

Para sua segurança, leia e respeite todas as advertências deste Manual do proprietário e das etiquetas no seu veículo. Não respeitar essas advertências pode resultar em FERIMENTOS GRAVES OU ATÉ MESMO MORTE.

Sempre mantenha este manual do proprietário no veículo.

AVISO

Desconsiderar quaisquer precauções e instruções de segurança contidas neste Manual do proprietário, no VÍDEO DE SEGURANÇA e nas etiquetas de segurança do produto pode resultar em ferimentos, incluindo o risco de morte.

AVISO

Este veículo pode superar o desempenho de outros veículos que você possa ter dirigido antes. Familiarize-se com o seu novo veículo sem pressa.

AVISO DE PROPOSTA 65 DA CALIFÓRNIA

AVISO

A operação, os serviços e a manutenção de um veículo fora de estrada podem expor você a produtos químicos, inclusive gases de escapamento, monóxido de carbono, ftalatos e chumbo, que são conhecidos no estado da Califórnia como produtos que podem causar câncer e defeitos de nascença ou outros problemas no aparelho reprodutor. Para minimizar a exposição, evite a inalação de gases de escapamento, não coloque o motor em marcha lenta exceto conforme necessário, efetue a manutenção de seu veículo em uma área bem ventilada e utilize luvas ou lave as mãos frequentemente durante a manutenção do seu veículo. Para mais informações, acesse

www.p65warnings.ca.gov/products/passenger-vehicle.

Marcas comerciais TM® da BRP ou suas afiliadas.

Esta é uma lista não abrangente de marcas comerciais de propriedade da Bombardier Recreational Products Inc. ou de suas afiliadas.

Marcas que podem não ser registradas em todas as jurisdições.

Can-Am®

D.E.S.S.™

DPSTM

Renegade®

ROTAX®

TTI™

XPS®

Todos os direitos reservados. Nenhuma parte deste Manual do proprietário pode ser reproduzida de qualquer forma sem a permissão prévia por escrito da Bombardier Recreational Products Inc.

©Bombardier Recreational Products Inc. (BRP) 2024

Deutsch	Dieses Handbuch ist möglicherweise in Ihrer Landessprache verfügbar. Bitte wenden Sie sich an Ihren Händler oder besuchen Sie: www.operatorsguides.brp.com
English	This guide may be available in your language. Check with your dealer or go to: www.operatorsguides.brp.com
Español	Es posible que este manual esté disponible en su idioma. Consulte a su distribuidor o visite: www.operatorsguides.brp.com
Français	Ce guide peut être disponible dans votre langue. Vérifier avec votre concessionnaire ou aller à: www.operatorsguides.brp.com
Italiano	Questa guida potrebbe essere disponibile nella propria lingua. Contattare il concessionario o consultare: www.operatorsguides.brp.com
中文	本手册可能有您的语种的翻译版本。请向经销商询问，或者登录 www.operatorsguides.brp.com 查询。
日本語	このガイドは、言語によって翻訳版が用意されています。ディーラーに問い合わせるか、次のアドレスでご確認ください： www.operatorsguides.brp.com
Nederlands	Deze handleiding kan beschikbaar zijn in uw taal. Vraag het aan uw dealer of ga naar: www.operatorsguides.brp.com
Norsk	Denne boken kan finnes tilgjengelig på ditt eget språk. Kontakt din forhandler eller gå til: www.operatorsguides.brp.com
Português	Este manual pode estar disponível em seu idioma. Fale com sua concessionária ou visite o site: www.operatorsguides.brp.com
Русский	Воспользуйтесь руководством на вашем языке. Узнайте о его наличии у дилера или на странице по адресу www.operatorsguides.brp.com
Suomi	Käyttöohjekirja voi olla saatavissa omalla kielelläsi. Tarkista jälleenmyyjältä tai käy osoitteessa: www.operatorsguides.brp.com
Svenska	Denna bok kan finnas tillgänglig på ditt språk. Kontakta din återförsäljare eller gå till: www.operatorsguides.brp.com

Modelos abrangidos
Renegade 650
Renegade X xc 1000R

No Canadá, os produtos são distribuídos e reparados pela Bombardier Recreational Products Inc. (BRP).

Nos EUA, os produtos são distribuídos e reparados pela BRP US Inc.

Na Área Económica Europeia (compreendida pelos estados-membros da União Europeia mais o Reino Unido, Noruega, Islândia e Liechtenstein), Comunidade dos Estados Independentes (inclusive Ucrânia e Turcomenistão) e Turquia, os produtos são distribuídos e reparados pela BRP European Distribution S.A. e outras afiliadas ou subsidiárias da BRP.

Para todos os outros países, os produtos são distribuídos e reparados pela Bombardier Recreational Products Inc. (BRP) ou suas afiliadas.

Ao ler este Manual do proprietário, lembre-se de que:

 **AVISO**

Indica uma situação de risco que, se não for evitada, pode resultar em morte ou ferimentos graves.

ÍNDICE

INFORMAÇÕES GERAIS

INFORMAÇÕES GERAIS	10
O que você deve saber antes de sair dirigindo	10
Mensagens de segurança	11
Sobre este Manual do proprietário	11

INFORMAÇÕES DE SEGURANÇA

PRECAUÇÕES GENÉRICAS	14
Evite a intoxicação por monóxido de carbono	14
Evite incêndios e outros riscos provocados pela gasolina	14
Evite queimaduras nas peças quentes	14
Acessórios e modificações	14
MENSAGENS ESPECIAIS SOBRE SEGURANÇA	16
ADVERTÊNCIAS SOBRE A OPERAÇÃO	19
Transportando um passageiro	21
Dirigir sem equipamento de proteção	22
Drogas ou álcool	22
Excesso de velocidade	23
Posição adequada no veículo	24
Terreno desconhecido	25
Operar em terrenos excessivamente acidentados, escorregadios ou soltos	25
Virar incorretamente	26
Colinas excessivamente inclinadas	26
Subir colinas	27
Descer uma montanha	28
Atravessar ou virar nas colinas	29
Deixar o motor morrer, rolar para trás ou desmontar ao subir uma colina ..	30
Operar sobre obstáculos	31
Patinar ou deslizar	31
Modificações inadequadas	35
Carregar, transportar ou rebocar carga	36
INSPEÇÃO DE PRÉ-PARTIDA	37
Lista de verificação de inspeção de pré-partida	37
AO DIRIGIR O VEÍCULO	40
Vestuário	41
É proibido transportar passageiros	42
Uso recreativo	42
Meio ambiente	43
Limitações de projeto	44
Operação fora de estrada	44
Técnicas de direção	44
TRANSPORTANDO CARGAS E TRABALHANDO	52
Trabalhar com o veículo	52
Transportando cargas	52

ETIQUETAS IMPORTANTES NO PRODUTO (CANADÁ/ESTADOS UNIDOS)	56
Etiqueta suspensa de segurança	56
Etiquetas de segurança	57
Etiquetas suspensas de conformidade	69
ETIQUETAS IMPORTANTES DO PRODUTO (PAÍSES FORA DO CANADÁ E ESTADOS UNIDOS)	70
Pictograma de segurança	71
RELATANDO DEFEITOS DE SEGURANÇA	83

INFORMAÇÕES DO VEÍCULO

CONTROLES PRINCIPAIS	86
GUIDÃO	87
ALAVANCA DO ACELERADOR	87
ALAVANCA DO FREIO	87
ALAVANCA DA TRAVA DE FREIO	87
PEDAL DO FREIO	88
INTERRUPTOR DE PARADA DO MOTOR	88
Polo de CHAVE E COLUNA	89
CONTROLES SECUNDÁRIOS	91
CARÇAÇA DE CONTROLE DA ALAVANCA DO ACELERADOR	92
ALAVANCA DE CÂMBIO	94
INTERRUPTOR MULTIFUNCIONAL	95
BOTÃO DA BUZINA	97
EQUIPAMENTO	98
ASSENTO DO PILOTO	98
PEDALEIRAS	99
TOMADA DE ENERGIA DE 12 VOLTS	99
ÁREA TRASEIRA PARA CARGA	99
KIT DE FERRAMENTAS	100
Suporte do medidor	100
CONSOLE	100
DISPLAY DIGITAL DE 4,5 POL	102
PAINEL MULTIFUNCIONAL	102
Luzes indicadoras	103
CONFIGURAÇÕES	104
COMBUSTÍVEL	107
Requisitos de combustível	107
PROCEDIMENTO DE ABASTECIMENTO DE COMBUSTÍVEL DO VEÍCULO	108
PERÍODO DE AMACIAMENTO	109
Operação durante o amaciamento	109
PROCEDIMENTOS BÁSICOS	110
Ativando o sistema elétrico	110
Partida do motor	110
Desligando o motor	110
Acionamento do freio de estacionamento	111
Mudando a seleção da marcha	111
PROCEDIMENTOS ESPECIAIS	112
Motor afogado em combustível	112

Água na CVT.....	112
Água na carcaça do filtro de ar.....	112
O veículo virou.....	113
O veículo está submerso.....	114
AJUSTES PARA O PERCURSO.....	115
Ajustes da suspensão.....	115
Ajuste do Nível de Assistência da Direção Dinâmica Assistida (DPS) (Modelos com DPS).....	117
TRANSPORTE DO VEÍCULO.....	119
Usar a força do veículo para subir no equipamento de reboque.....	120
Usar um guincho para puxar o veículo até o equipamento de reboque....	120
Prender o veículo para transporte.....	121
Retirada do veículo do reboque.....	122

MANUTENÇÃO

PROGRAMA DE MANUTENÇÃO.....	124
Regulamento EPA - Veículos canadenses e norte-americanos.....	124
Cuidados Pós-operação Após Cada Uso em Ambiente Extremo.....	124
Condições de serviço severo.....	125
Programa de manutenção.....	125
Registros de manutenção.....	138
PROCEDIMENTOS DE MANUTENÇÃO.....	143
Redefinição da Mensagem: Manutenção necessária.....	143
FILTRO DE AR DO MOTOR.....	143
FILTRO DE AR DA CVT.....	146
ÓLEO DO MOTOR.....	146
FILTRO DE ÓLEO DO MOTOR.....	149
FILTRO DO RESPIRO DE VENTILAÇÃO DE COMBUSTÍVEL.....	150
RADIADOR.....	150
LÍQUIDO DE ARREFECIMENTO DO MOTOR.....	151
SILENCIOSO E SUPRESSOR DE FAÍSCAS.....	154
CAIXA DE CÂMBIO.....	156
CORPO DO ACELERADOR.....	157
VELAS DE IGNIÇÃO.....	158
TAMPA DA CVT.....	159
CORREIA DE TRANSMISSÃO.....	160
POLIA MOTRIZ E POLIA ACIONADA.....	162
BATERIA.....	162
Fusíveis.....	163
LUZES.....	164
FOLE E PROTETOR DO EIXO DE TRANSMISSÃO.....	165
ROLAMENTO DA RODA.....	166
PNEUS E RODAS.....	166
DIREÇÃO.....	170
SUSPENSÃO.....	170
FREIOS.....	171
CUIDADOS COM O VEÍCULO.....	173
Limpeza e proteção do veículo.....	173

PREPARAÇÃO PARA ARMAZENAMENTO E PRÉ-TEMPORADA	175
---	-----

INFORMAÇÕES TÉCNICAS

IDENTIFICAÇÃO DO VEÍCULO	178
Número de identificação do veículo	178
Número de Identificação do Motor (EIN)	178
Etiquetas suspensas de conformidade	178
Etiqueta de conformidade	179
Etiquetas de informações técnicas	182
BRP RF DESS POST GEN3 (CAN)	183
EUA e Canadá	183
México	184
Brasil	184
Japão	185
Europa	185
REGULAMENTAÇÃO DO SISTEMA DE CONTROLE DE EMISSÃO DE RUÍDO (CANADÁ/ESTADOS UNIDOS)	189
VALORES DE EMISSÃO DE RUÍDO E VIBRAÇÃO (TODOS OS PAÍSES EXCETO CANADÁ/ESTADOS UNIDOS)	190
DECLARAÇÃO DE CONFORMIDADE DA CE	191
REINO UNIDO - DECLARAÇÃO DE CONFORMIDADE	192
DECLARAÇÃO DE CONFORMIDADE DA CE	193

ESPECIFICAÇÕES TÉCNICAS

ESPECIFICAÇÕES TÉCNICAS	196
-------------------------------	-----

RESOLUÇÃO DE PROBLEMAS

DIRETRIZES PARA SOLUÇÃO DE PROBLEMAS	206
O motor não liga	206
O motor gira, mas falha ao dar partida	206
Falta de potência ou aceleração do motor	207
Motor sobreaquece	208
Petardos no motor	208
Petardos do motor	209
O veículo não consegue atingir a velocidade máxima	209
Dificuldade para mover a alavanca de câmbio	209
As RPMs aumentam, mas o veículo não anda	210
Assistência Reduzida da Direção Assistida	210

MENSAGENS DO DISPLAY DIGITAL.....	211
-----------------------------------	-----

GARANTIA

GARANTIA LIMITADA DA BRP NOS ESTADOS UNIDOS E NO CANADÁ: 2025 CAN-AM® ATV	214
EMIÇÃO DA EPA DOS EUA – GARANTIA RELACIONADA	218
DECLARAÇÃO DE GARANTIA DO CONTROLE DE EMISSÕES EVAPO- RATIVAS DA CALIFÓRNIA	221
GARANTIA LIMITADA INTERNACIONAL DA BRP: 2025 CAN-AM® ATV	224
GARANTIA LIMITADA DA BRP PARA A ÁREA ECONÔMICA EUROPEIA, A COMUNIDADE DE ESTADOS INDEPENDENTES E A TURQUIA: 2025 CAN-AM® ATV	228

INFORMAÇÕES PARA O CLIENTE

INFORMAÇÕES DE DADOS CONFIDENCIAIS	234
ENTRE EM CONTATO	236
Ásia-Pacífico	236
Europa, Oriente Médio e África	236
América Latina	237
América do Norte	237
MUDANÇA DE ENDEREÇO E PROPRIEDADE	238

Esta página foi deixada intencionalmente em branco

INFORMAÇÕES GERAIS

INFORMAÇÕES GERAIS

Parabéns pela aquisição de um novo veículo ATV Can-Am®. Ele conta com a garantia limitada da BRP e com uma rede de concessionárias autorizadas Can-Am Off-Road, prontas para lhe fornecer as peças, manutenções ou acessórios que você precisar.

Na entrega, você recebeu informações sobre a cobertura da garantia e assinou a Lista de verificação de pré-entrega para assegurar que o seu novo veículo foi preparado de maneira totalmente satisfatória.

Sua concessionária está comprometida com a sua satisfação. Se precisar de mais informações, fale com sua concessionária.

O que você deve saber antes de sair dirigindo

Para saber como reduzir os riscos de acidentes para você ou transeuntes, leia este Manual do proprietário antes de operar o veículo.

Leia também todas as etiquetas de segurança no veículo e assista ao *Vídeo de segurança* localizado em:

<https://can-am.brp.com/off-road/safety>

Ou use o seguinte QR code.

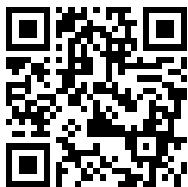

Este veículo é off-road, deve ser utilizado apenas fora de estradas. Seu uso principal é recreativo em geral, mas ele também pode ser usado para fins de serviço.

Deixar de seguir as advertências contidas neste Manual do proprietário pode resultar em FERIMENTOS GRAVES ou MORTE.

Recomendação de idade

Este veículo é da categoria S; siga sempre essa recomendação de idade:

- Este veículo nunca deve ser pilotado por menores de 16 anos.

Curso de treinamento

Nunca dirija este veículo sem instrução adequada. **Faça um curso de treinamento.** Todos os pilotos devem ser treinados por um instrutor certificado.

Para mais informações sobre segurança de ATV, contate uma concessionária Can-Am Off-Road autorizada para descobrir os cursos de treinamento disponíveis na sua região.

Nos EUA, contate o Specialty Vehicle Institute of America (SVIA) pelo número 1 800 887-2887 ou, no Canadá, o Canada Safety Council (CSC) pelo número 1 613 739-1535.

Mensagens de segurança

As mensagens de segurança, seus tipos, aparência e como elas são usadas neste manual são explicados a seguir:

O símbolo de alerta de segurança  indica um perigo potencial de ferimento.

AVISO

Indica uma situação de risco que, se não for evitada, pode resultar em morte ou ferimentos graves.

CUIDADO

Indica uma situação de risco que, se não for evitada, pode resultar em ferimentos leves ou moderados.

AVISO

Indica uma instrução, que se não for seguida, poderia resultar em componentes do veículo ou outros bens seriamente danificados.

Sobre este Manual do proprietário

Este Manual do proprietário foi preparado para familiarizar o proprietário/motorista com os diversos controles, instruções de manutenção e instruções de operação segura do veículo. Isso é indispensável para o uso correto do produto.

Mantenha este Manual do Proprietário no veículo para consultas sobre manutenção, solução de problemas e instruções a terceiros.

Note que este manual está disponível em vários idiomas. Em caso de qualquer discrepância, a versão em Inglês deverá prevalecer.

Se quiser ver e/ou imprimir uma cópia adicional do Manual do condutor, visite o website seguinte:

www.operatorsguides.brp.com

As informações contidas neste documento são atuais na ocasião da sua publicação. A BRP entretanto, mantém uma política de melhoria contínua de seus produtos, sem contudo ter a obrigação de implementá-las nos produtos fabricados anteriormente. Devido a mudanças posteriores, podem ocorrer algumas diferenças entre o produto fabricado e as descrições e/ou especificações neste manual. A BRP se reserva no direito de, a qualquer momento, cancelar ou alterar as especificações, projetos, características, modelos ou equipamentos sem incorrer em qualquer obrigação.

Este Manual do proprietário deve permanecer no veículo quando este for vendido.

Esta página foi deixada intencionalmente em branco

INFORMAÇÕES DE SEGURANÇA

PRECAUÇÕES GENÉRICAS

Evite a intoxicação por monóxido de carbono

Todo escape de motor contém monóxido de carbono, um gás mortal. Respirar monóxido de carbono pode provocar dores de cabeça, tonturas, sonolência, náuseas, confusão e certamente a morte.

O monóxido de carbono é um gás incolor, inodoro e insípido que pode estar presente, mesmo que você não veja ou sinta o cheiro de qualquer escape do motor. Os níveis mortais de monóxido de carbono podem se acumular rapidamente, você pode ser afetado subitamente e incapacitado de se salvar. Estes níveis mortais também podem se manter por horas ou dias em locais fechados ou com pouca ventilação. Se você sentir algum sintoma de intoxicação por monóxido de carbono, saia imediatamente do local, respire ar fresco e busque atendimento médico.

Para evitar a morte ou prejuízos graves à saúde por monóxido de carbono:

- Nunca ligue o veículo em locais parcialmente fechados ou pouco ventilados, como garagens, cobertas ou celeiros. Mesmo que você tente ventilar os gases de escapamento com ventiladores ou janelas e portas abertas, o monóxido de carbono pode atingir rapidamente níveis perigosos.
- Nunca ligue o veículo em locais externos onde os gases de escapamento possam entrar em edifícios através de aberturas, como janelas e portas.

Evite incêndios e outros riscos provocados pela gasolina

A gasolina é extremamente inflamável e altamente explosiva. Os vapores de combustível podem se espalhar e incendiar ao entrar em contato com uma faísca ou chama, a alguns metros de distância do motor. Para reduzir o risco de incêndio ou explosão, siga estas instruções:

A gasolina é venenosa e pode provocar prejuízos à saúde ou a morte.

- Nunca faça sifão para gasolina pela boca.
- Se você engolir gasolina, respingá-la nos olhos ou inalar seu vapor, consulte seu médico imediatamente.
- Se derramar gasolina no corpo, lave-se com água e sabão e mude de roupa.

Evite queimaduras nas peças quentes

Alguns componentes como rotores do freio e componentes do escapamento se tornam quentes durante a operação. Evite o contato com essas peças durante e logo após a operação para evitar ferimentos por queimadura.

Acessórios e modificações

Quaisquer modificações ou adição de acessórios aprovados pela BRP pode afetar o manuseio do seu veículo. É importante dedicar um tempo para se familiarizar com o veículo após fazer modificações para entender como adaptar o seu comportamento de dirigir de forma condizente.

Evite instalar equipamentos não especificamente aprovados pela BRP para o veículo e evite modificações não autorizadas. Essas modificações e equipamentos não foram testados pela BRP e podem causar danos. Por exemplo, eles podem:

- Criar uma perda de controle e aumentar o risco de colisões

- Causar superaquecimento ou curtos-circuitos aumentando o risco de incêndio ou queimaduras
- Afetar os recursos de proteção fornecidos pelo veículo.
- Afetar o comportamento do trailer quando o veículo é transportado
- Causar um risco de perda de objetos na estrada quando transportados.

Seu veículo também pode tornar-se ilegal para pilotar.

Consulte a concessionária autorizada BRP Off-road sobre os acessórios da BRP disponíveis para o seu veículo.

Por motivos de segurança, alguns acessórios BRP devem ser instalados por uma concessionária BRP, mas se você decidir instalar o acessório sozinho, quando não for exigido que seja feito pelo revendedor, é importante seguir todas as instruções cuidadosamente e, se aplicável, compreender todas as informações sobre como usar o produto ou para manutenção.

Se o acessório foi instalado em seu veículo por outra pessoa que não seja você, a BRP recomenda fortemente que você leia a folha de instruções correspondente, pois pode haver mais informações sobre como usá-lo com segurança ou para manutenção.

As folhas de instruções podem ser encontradas neste endereço:

- [HTTPS://INSTRUCTIONS.BRP.COM](https://instructions.brp.com)

MENSAGENS ESPECIAIS SOBRE SEGURANÇA

ESTE VEÍCULO NÃO É UM BRINQUEDO E A SUA OPERAÇÃO PODE SER PERIGOSA.

- O comportamento deste veículo é diferente dos outros veículos, incluindo motocicletas e carros. Se não tomar as precauções adequadas, é possível que ocorra rapidamente uma colisão ou capotamento, mesmo em manobras rotineiras, como ao fazer uma curva, dirigir em colinas ou sobre obstáculos.

O não cumprimento destas instruções pode resultar em FERIMENTOS GRAVES OU MORTE:

- Leia este Manual do Proprietário e todas as etiquetas de segurança no produto e siga os procedimentos operacionais descritos. Assista com atenção ao vídeo de segurança antes de dirigir o veículo.
- Sempre respeite esta recomendação de idade: Este veículo nunca deve ser pilotado por menores de 16 anos.
- Nunca viaje neste veículo sem usar um capacete aprovado de tamanho apropriado e outros equipamentos de pilotagem obrigatórios. Consulte o tópico *EQUIPAMENTOS DE PILOTAGEM* em *AO DIRIGIR O VEÍCULO* para obter informações detalhadas.
- Sempre inspecione e confirme se o veículo está em condições seguras de operação antes de dirigir. Consulte *INSPEÇÃO PRÉ-PARTIDA*. Sempre siga os planos de manutenção conforme descrito neste Manual do Proprietário. Consulte *MANUTENÇÃO*.
- Em modelos de um lugar, não faça modificações para acomodar um passageiro nem use racks para transportar um.
- Nunca carregue passageiros neste veículo. O(s) passageiro(s) afeta(m) o equilíbrio e a direção e aumenta(m) o risco de perder o controle do veículo.
- Nunca transporte um passageiro neste veículo a menos que esteja usando um modelo de dois lugares. O(s) passageiro(s) afeta(m) o equilíbrio e a direção e aumenta(m) o risco de perder o controle do veículo.
- Os pneus deste veículo não são adequados para pistas pavimentadas.
- Nunca use este veículo em qualquer superfície pavimentada, incluindo calçadas, ruas internas, estacionamentos e vias públicas.
- Este veículo não foi projetado para ser usado sobre superfícies pavimentadas. Se você precisar usá-lo nesse tipo de superfície em percursos curtos, evite ações repentinas com a direção, acelerador e freios. Reduza a velocidade.
- Este veículo não foi projetado para pilotagem em estradas ou rodovias (na maioria dos lugares, esta é uma prática ilegal). Dirigir o veículo em estradas ou rodovias pode causar uma colisão com outro veículo.
- Nunca dirija este ATV depois de ter usado drogas ou álcool, ou se estiver cansado ou doente. Isso também é válido para o passageiro (se aplicável). Seu julgamento e o tempo de reação ficam muito afetados nestas condições. Sempre opere seu ATV com prudência.
- Nunca tente empinadas, pulos ou outras acrobacias.
- Nunca dirija em velocidades excessivas. Sempre dirija a uma velocidade compatível com o terreno, visibilidade, condições de operação e de acordo com sua experiência.
- Sempre dirija devagar e seja extremamente cuidadoso quando estiver dirigindo em terreno desconhecido. Sempre observe as mudanças de terreno ao dirigir este veículo.

- Nunca dirija em terreno excessivamente acidentado, escorregadio ou solto até que você tenha aprendido e praticado os conhecimentos necessários para controlar o veículo em tais terrenos. Tenha um cuidado especial nesses tipos de terreno.
- Siga sempre os procedimentos corretos para fazer uma curva, conforme descrito em *TÉCNICAS DE CONDUÇÃO*.
- Nunca use este veículo em colinas muito íngremes para o veículo ou para as suas habilidades.
- Siga sempre os procedimentos corretos para subir colinas, conforme descrito em *TÉCNICAS DE CONDUÇÃO*. Antes de começar a subir qualquer morro, verifique o terreno com cuidado. Nunca suba colinas cuja superfície seja excessivamente escorregadia ou solta.
- Siga sempre os procedimentos corretos de descida e frenagem em encostas conforme descrito em *TÉCNICAS DE CONDUÇÃO*. Antes de começar a descer um morro, observe o terreno com cuidado.
- Siga sempre os procedimentos corretos para atravessar a face de uma encosta, conforme descrito em *TÉCNICAS DE CONDUÇÃO*. Evite colinas cuja superfície seja excessivamente escorregadia ou solta.
- Use sempre os procedimentos adequados se você parar ou capotar para trás ao subir uma colina. Para evitar a perda de velocidade, use a marcha baixa e mantenha uma velocidade constante na subida de uma colina. Se patinar ou tombar para trás, siga os procedimentos de técnicas de condução descritos em *TÉCNICAS DE CONDUÇÃO*.
- Sempre verifique os obstáculos antes de dirigir em uma área nova. Nunca tente dirigir sobre obstáculos grandes, tais como pedras ou árvores caídas. Siga sempre os procedimentos corretos ao operar sobre obstáculos conforme descrito em *TÉCNICAS DE CONDUÇÃO*.
- Seja sempre cuidadoso quando derrapar ou escorregar. Aprenda a controlar com segurança derrapagens ou deslizamentos, praticando em baixa velocidade e em um terreno liso e plano. Em superfícies muito escorregadias como o gelo, vá devagar e com muito cuidado para reduzir as chances de perder o controle do veículo.
- Sempre esteja certo de que não haja obstáculos ou pessoas atrás de você ao dar a ré. Quando for seguro andar de ré, vá devagar.
- Nunca exceda os limites de carga definidos para este veículo, incluindo o peso do piloto e de todas as outras cargas e acessórios instalados. A carga deve ser distribuída apropriadamente e presa de forma segura. Reduza a velocidade e siga as instruções deste manual para transportar carga ou puxar um boque. Considerar uma distância maior para frenagem.
- Este veículo não foi projetado para saltar e nem pode absorver a energia de alto impacto gerada em manobras tais como em saltos, que pode ser transferida para o usuário. Empinar o veículo sobre as rodas de trás pode fazê-lo virar sobre você. Ambas as práticas são de alto risco para você e devem sempre ser evitadas.
- Seja sempre cuidadoso quando derrapar ou escorregar. Aprenda a controlar com segurança derrapagens ou deslizamentos, praticando em baixa velocidade e em um terreno liso e plano. Em superfícies muito escorregadias como o gelo, vá devagar e com muito cuidado para reduzir as chances de perder o controle do veículo. Se estiver dirigindo um modelo de dois lugares e tiver um

passageiro à bordo, nunca tente patinar ou derrapar, pode ocorrer uma capotagem ou ejeção do passageiro.

- Sempre esteja certo de que não haja obstáculos ou pessoas atrás de você ao dar a ré. Quando for seguro andar de ré, vá devagar. Leve em conta que, em um modelo de dois lugares, o passageiro pode obstruir sua visão.
- Nunca exceda os limites de carga definidos para este veículo, incluindo o peso do usuário, passageiro (modelos de dois lugares) e de todas as outras cargas e acessórios instalados. A carga deve ser distribuída apropriadamente e presa de forma segura. Reduza a velocidade e siga as instruções deste manual para transportar carga ou puxar um reboque. Considerar uma distância maior para frenagem.
- Este veículo não foi projetado para saltar e nem pode absorver a energia de alto impacto gerada em manobras tais como em saltos, que pode ser transferida para o usuário. Empinar o veículo sobre as rodas de trás pode fazê-lo virar sobre você. Estas duas práticas têm um alto risco para você, seu passageiro (modelos de dois lugares) e devem ser sempre evitadas.
- Nunca opere este veículo em água profunda ou com correnteza rápida. O nível da água nunca deve exceder o centro das rodas. Lembre-se de que freios molhados podem ter menor capacidade de parada. Teste os freios depois de sair da água, lama ou neve. Se necessário, aplique os mesmos diversas vezes para deixar o atrito secar as pastilhas.
- Tenha sempre em mente que a distância de frenagem é imediatamente afetada, entre outras condições, pelo tempo e terreno, condição do sistema de frenagem e dos pneus, velocidade e posição do veículo e carga do veículo incluindo a existência de reboque. Lembre-se de ajustar corretamente a sua forma de dirigir.
- A BRP recomenda ficar sentado no ATV quando dirigir em marcha à ré. Evite se levantar. Seu peso poderia se deslocar para a frente, contra a alavanca do acelerador, provocando uma aceleração inesperada, podendo levar à perda de controle.
- Nunca dirija o veículo se os comandos não funcionarem normalmente.
- Sempre mantenha a pressão apropriada nos pneus. Ao trocar os pneus, use somente o tipo e tamanho de pneu apropriado. Para obter informações sobre os pneus, consulte *ESPECIFICAÇÕES TÉCNICAS* neste manual.
- Dirigir seu veículo em velocidade além da sua habilidade ou rápido demais para as condições locais pode resultar em lesões. Acelere apenas o suficiente para avançar com segurança. As estatísticas mostram que curvas em alta velocidade costumam resultar em incidentes e ferimentos. Nunca esqueça que este veículo é pesado! Seu peso próprio pode prensar o usuário se cair sobre o mesmo, causando ferimentos.
- Nunca modificar este veículo com instalação ou uso incorreto de acessórios. Somente use acessórios aprovados pela BRP.
- Nunca exceda os limites de carga definidos para este veículo, incluindo o peso do piloto e de todas as outras cargas e acessórios instalados. A carga deve ser distribuída apropriadamente e presa de forma segura. Reduza a velocidade e siga as instruções deste manual ao transportar cargas ou puxar um reboque. Considerar uma distância maior para frenagem.

ADVERTÊNCIAS SOBRE A OPERAÇÃO

Os avisos seguintes e seus formatos foram exigidos pela United States Consumer Product Safety Commission (Comissão de Segurança de Produtos para o Consumidor dos Estados Unidos), devendo constar obrigatoriamente do Manual do proprietário de todos os ATVs.

As ilustrações a seguir são apenas representações gerais. Seu modelo pode ser diferente.

Operar o veículo sem instrução adequada

AVISO



RISCO POTENCIAL

Operar este veículo sem instrução adequada.

O QUE PODE ACONTECER

Os riscos de acidentes aumentam muito se o motorista não sabe operar este veículo apropriadamente nas diversas situações e em terrenos variados.

COMO EVITAR O RISCO

Os pilotos novos e inexperientes devem concluir um curso de treinamento. Eles devem então praticar regularmente as habilidades aprendidas durante o curso, bem como as técnicas de operação descritas neste Manual do proprietário.

Para mais informações sobre cursos de treinamento, contate um revendedor autorizado Can-Am.

Recomendações de idade

⚠ AVISO

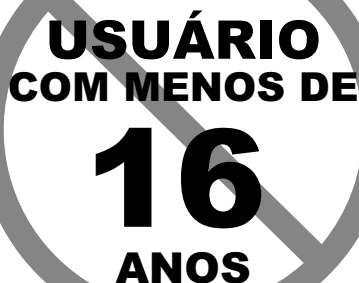

**USUÁRIO
COM MENOS DE
16
ANOS**

V00A1AQ

RISCO POTENCIAL

Falha em seguir as recomendações de idade para este veículo.

O QUE PODE ACONTECER

Deixar de respeitar as recomendações de idade pode levar a ferimentos graves ou à morte da criança.

Mesmo que a criança se encaixe na faixa etária para a qual este veículo é recomendado, ela pode não ter o conhecimento, a habilidade, ou maturidade necessários para conduzi-lo de forma segura, sem o envolvimento em algum acidente grave.

COMO EVITAR O RISCO

Ninguém com menos de 16 anos deve operar este veículo.

Transportando um passageiro

⚠ AVISO



RISCO POTENCIAL
 Levar passageiro neste veículo.
O QUE PODE ACONTECER
 Reduz consideravelmente sua capacidade de equilibrar e controlar este veículo.
 Poderia causar um acidente, provocando ferimentos a você e/ou ao passageiro.
COMO EVITAR O RISCO
 Nunca transporte passageiros. Mesmo com um assento longo que permite movimentos livres para o usuário, o veículo não foi projetado para levar passageiros.

Veículo em ruas, estradas ou rodovias

⚠ AVISO



RISCO POTENCIAL
 Operar este veículo em ruas, estradas e rodovias públicas.
O QUE PODE ACONTECER
 Pode colidir com outro veículo.
COMO EVITAR O RISCO
 Nunca use este veículo em ruas, estradas ou rodovias públicas, mesmo que sejam de terra ou de cascalho. Em muitos estados é ilegal dirigir este veículo em ruas, estradas e rodovias públicas.

Dirigir sem equipamento de proteção

⚠ AVISO



RISCO POTENCIAL

Dirigir este veículo sem usar capacete aprovado, proteção ocular e roupas de proteção.

O QUE PODE ACONTECER

- Dirigir sem um capacete homologado aumenta as chances de ferimentos graves na cabeça ou morte, em caso de acidente.
- Dirigir sem proteção para os olhos pode resultar em um acidente e aumenta as chances de ferimentos graves, caso ocorra.
- Dirigir sem o equipamento de proteção adequado aumenta as chances de ferimentos graves, em caso de acidente.

COMO EVITAR O RISCO

Vista sempre um capacete homologado que ajuste perfeitamente. Você também deve usar:

- Proteção para os olhos (óculos ou viseira)
- Protetor rígido para o queixo
- Luvas e botas
- Camisa ou jaqueta de manga comprida
- Calças compridas.

Drogas ou álcool

⚠ AVISO



RISCO POTENCIAL

Usar este veículo sob o efeito de drogas ou álcool.

O QUE PODE ACONTECER

- Pode afetar gravemente seu julgamento.
- Pode deixar seus reflexos mais lentos.
- Pode afetar seu equilíbrio e percepção.
- Pode provocar um acidente ou morte.

COMO EVITAR O RISCO

Nunca use este veículo sob o efeito de drogas ou álcool.

Excesso de velocidade

⚠ AVISO

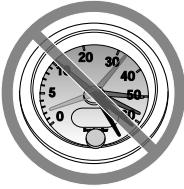

V06A093

RISCO POTENCIAL

Operar o veículo em velocidade excessiva.

O QUE PODE ACONTECER

Aumenta as chances de perda do controle do veículo, podendo provocar acidentes.

COMO EVITAR O RISCO

Ande sempre em uma velocidade adequada ao terreno, às condições de visibilidade e operação e à sua experiência.

Empinadas, pulos ou outras acrobacias

⚠ AVISO



RISCO POTENCIAL

Tentar levantar as rodas, saltos e outras acrobacias.

O QUE PODE ACONTECER

Aumentam as chances de acidente, incluindo quedas.

COMO EVITAR O RISCO

Não tentar acrobacias como levantar as rodas ou saltos. Não tentar se exhibir.

Inspeção do veículo

⚠ AVISO

RISCO POTENCIAL

Falha na inspeção do veículo antes da operação.

Falta de manutenção adequada do veículo.

O QUE PODE ACONTECER

Aumenta a possibilidade de acidentes ou danos nos equipamentos.

COMO EVITAR O RISCO

Inspeccione seu veículo sempre que for usá-lo para garantir que ele esteja em condições seguras de operação.

Sempre siga os intervalos de manutenção conforme descrito neste Manual do Proprietário.

Cursos de água congelados

⚠ AVISO

RISCO POTENCIAL

Dirigir em cursos de água congelados.

O QUE PODE ACONTECER

Afundar no gelo pode levar a ferimentos graves ou morte.

COMO EVITAR O RISCO

Não dirija este veículo em superfícies congeladas antes que verifique se o gelo tem espessura o suficiente para sustentar o veículo e sua carga, bem como a força provocada pelo movimento do veículo.

Posição adequada no veículo

⚠ AVISO



RISCO POTENCIAL

Retirar as mãos do guidão ou os pés dos pedais de apoio, ao dirigir.

O QUE PODE ACONTECER

Tirar apenas uma das mãos já reduz sua capacidade de controlar o veículo ou pode provocar a perda do equilíbrio e a queda do veículo. Se você retirar um pé do apoio para os pés, seu pé ou a perna pode encostar nas rodas traseiras, o que poderia feri-lo ou provocar um acidente.

COMO EVITAR O RISCO

O operador deve sempre manter as duas mãos no guidão e os dois pés nos apoios para os pés durante a operação do veículo.

Terreno desconhecido

⚠ AVISO



RISCO POTENCIAL

Não tomar cuidado especial ao operar este veículo em terrenos desconhecidos.

O QUE PODE ACONTECER

Pode encontrar pedras, ressaltos ou buracos escondidos sem tempo suficiente para reagir.

Pode resultar na capotagem ou descontrole do veículo.

COMO EVITAR O RISCO

Dirigir devagar e tomar muito cuidado ao operar em terrenos desconhecidos.

Esteja sempre alerta às mudanças nas condições do terreno ao dirigir o veículo.

Operar em terrenos excessivamente acidentados, escorregadios ou soltos

⚠ AVISO



RISCO POTENCIAL

Não estar atento ao operar em terrenos muito irregulares, escorregadios ou soltos.

O QUE PODE ACONTECER

Pode provocar perda de tração ou controle do veículo e pode resultar em acidente, incluindo tombamento.

COMO EVITAR O RISCO

Não operar em terrenos muito irregulares, escorregadios ou soltos antes de aprender e praticar suficiente para controlar este veículo nesse tipo de terreno.

Tenha um cuidado especial nesses tipos de terreno.

Virar incorretamente

 **AVISO**



RISCO POTENCIAL

Virar incorretamente.

O QUE PODE ACONTECER

O veículo pode ficar sem controle, provocando uma colisão ou tombamento.

COMO EVITAR O RISCO

Siga sempre os procedimentos corretos para fazer curvas, conforme descrito neste Manual do Proprietário. Pratique curvas em baixas velocidades antes de tentar virar em velocidades mais altas.

Não faça curvas em velocidades excessivas.

Colinas excessivamente inclinadas

 **AVISO**

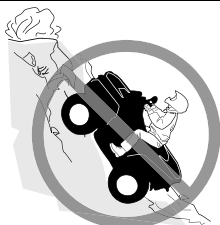

RISCO POTENCIAL

Operar em colinas excessivamente inclinadas.

O QUE PODE ACONTECER

O veículo pode virar mais facilmente em colinas excessivamente inclinadas do que nas superfícies niveladas ou colinas pequenas.

COMO EVITAR O RISCO

Nunca use este veículo em colinas muito íngremes para o veículo ou para as suas habilidades.

Pratique em colinas menores antes de enfrentar as maiores.

Subir colinas

AVISO



RISCO POTENCIAL

Subir colinas incorretamente.

O QUE PODE ACONTECER

Pode provocar perda do controle ou tombamento do veículo.

COMO EVITAR O RISCO

Siga sempre os procedimentos corretos para subir colinas, conforme descrito neste Manual do Proprietário.

Observe sempre o terreno com cuidado, antes de começar a subir qualquer morro.

Nunca suba colinas cuja superfície seja excessivamente escorregadia ou solta.

Concentre seu peso na parte dianteira do veículo.

Nunca acelere de repente ou faça mudanças bruscas de marcha. O veículo pode tombar para trás.

Não passe pelo topo de uma colina em alta velocidade. Pode haver um obstáculo, uma queda acentuada, outro veículo ou outra pessoa do outro lado da colina.

Descer uma montanha

AVISO



RISCO POTENCIAL

Descer colinas incorretamente.

O QUE PODE ACONTECER

Pode provocar perda do controle ou tombamento do veículo.

COMO EVITAR O RISCO

Siga sempre os procedimentos corretos para descer colinas, conforme descrito neste Manual do Proprietário.

OBSERVAÇÃO:

Uma técnica especial é necessária para acionar os freios na descida de uma colina.

Observe sempre o terreno com cuidado, antes de começar a descer qualquer morro.

Concentre seu peso na parte traseira do veículo.

Nunca desça uma colina em alta velocidade.

Evitar descer a colina em um ângulo que pode provocar a inclinação forte do veículo para um lado. Desça o mais reto possível.

Atravessar ou virar nas colinas

AVISO



RISCO POTENCIAL

Atravessar colinas ou virar incorretamente nas colinas.

O QUE PODE ACONTECER

Pode provocar perda do controle ou tombamento do veículo.

COMO EVITAR O RISCO

Nunca tente fazer curvas com o veículo em colinas enquanto não tiver dominado a técnica de fazer curvas no solo, conforme descrito neste Manual do proprietário. Tomar muito cuidado ao virar em qualquer colina.

Se possível, evite atravessar a encosta de uma colina íngreme.

Ao atravessar a encosta de uma colina:

Sempre seguir os procedimentos corretos conforme descrito mais adiante neste Manual do Proprietário.

Evite colinas cuja superfície seja excessivamente escorregadia ou solta.

Concentre seu peso no lado oposto ao da descida do veículo.

Deixar o motor morrer, rolar para trás ou desmontar ao subir uma colina

AVISO



RISCO POTENCIAL

Protelar, rolar para trás ou desmontar incorretamente ao subir uma colina.

O QUE PODE ACONTECER

Pode resultar no tombamento do veículo.

COMO EVITAR O RISCO

Usar marcha baixa e manter velocidade estável ao subir uma colina.

Se perder toda a velocidade de avanço:

O usuário deve manter seu peso na direção da subida. Nunca acelere de repente ou faça mudanças bruscas de marcha. O veículo pode tombar para trás.

Pise no freio.

Engate o freio de estacionamento depois que tiver parado.

Desembarque no lado da subida, ou em um dos lado que esteja voltado para a subida.

Se o veículo começar a andar para trás:

O usuário deve manter seu peso na direção da subida. Nunca acelere de repente ou faça mudanças bruscas de marcha. O veículo pode tombar para trás.

Nunca acione o freio traseiro enquanto estiver se movendo para trás.

Aplique gradualmente o freio dianteiro.

Quando conseguir parar completamente o veículo, acione também o freio traseiro e o freio de estacionamento.

Desembarque no lado da subida, ou em um dos lado que esteja voltado para a subida.

Vire o veículo e remonte, seguindo o procedimento descrito mais adiante neste Manual do Proprietário.

Operar sobre obstáculos

⚠ AVISO



RISCO POTENCIAL

Operação incorreta sobre obstáculos.

O QUE PODE ACONTECER

Pode provocar perda do controle ou uma colisão.

Pode causar a capotagem do veículo.

COMO EVITAR O RISCO

Antes de operar em uma nova área, verifique os obstáculos.

Nunca tente dirigir sobre obstáculos grandes, tais como pedras ou árvores caídas.

Ao passar sobre obstáculos, siga sempre os procedimentos corretos conforme descrito neste Manual do Proprietário.

Patinar ou deslizar

⚠ AVISO



RISCO POTENCIAL

Patinar ou deslizar incorretamente.

O QUE PODE ACONTECER

Pode perder o controle deste veículo.

Você também pode recuperar a tração inesperadamente, o que pode causar a capotagem do veículo.

COMO EVITAR O RISCO

Aprenda a controlar com segurança derrapagens ou deslizamentos, praticando em baixa velocidade e em um terreno liso e plano.

Em superfícies extremamente escorregadias, tais como gelo, dirija devagar e atentamente a fim de reduzir as chances de perder o controle em uma derrapagem ou em um deslizamento.

Fluxo de água rápido ou profundo

⚠ AVISO



RISCO POTENCIAL

Operar este veículo através de água profunda ou com corrente rápida.

O QUE PODE ACONTECER

Os pneus podem flutuar, provocando a perda de tração e perda de controle, que podem provocar um acidente.

COMO EVITAR O RISCO

Nunca opere este veículo em correntezas muito rápidas ou águas profundas.

Verificar a profundidade da água e a corrente antes de tentar cruzar qualquer água. O nível da água não deve ficar acima do centro das rodas.

Lembre-se de que freios molhados podem ter menor capacidade de parada. Teste os freios depois de sair da água. Se necessário, aplique os mesmos diversas vezes para deixar o atrito secar as pastilhas.

Dirigindo em marcha à ré

⚠ AVISO



RISCO POTENCIAL

Andando em ré do jeito errado.

O QUE PODE ACONTECER

Você poderia atingir um obstáculo ou uma pessoa atrás do veículo, resultando em ferimentos graves.

COMO EVITAR O RISCO

Ao engatar a marcha à ré, verifique se não há obstáculos ou pessoas atrás do veículo. Quando for seguro prosseguir, vá devagar.

Pressão dos pneus

⚠ AVISO



RISCO POTENCIAL

Operar este veículo com pneus incorretos, ou com pressão incorreta ou desigual nos pneus.

O QUE PODE ACONTECER

Usar pneus incorretos neste veículo, ou operar este veículo com pressão incorreta ou desigual nos pneus pode provocar a perda de controle, o pneu pode explodir, o pneu girar no próprio aro e aumenta o risco de acidente.

COMO EVITAR O RISCO

Use sempre o tamanho e tipo de pneu especificados para este veículo, conforme descrito no Manual do Proprietário.

Sempre mantenha a pressão correta dos pneus, conforme descrito este Manual do Proprietário.

Substitua sempre as rodas ou pneus que estiverem danificados.

Modificações inadequadas

⚠ AVISO



RISCO POTENCIAL

Operar este veículo com modificações incorretas.

O QUE PODE ACONTECER

A instalação incorreta de acessórios ou modificação neste veículo pode provocar mudanças no comportamento que em certas situações pode provocar um acidente.

COMO EVITAR O RISCO

Nunca modificar este veículo com instalação ou uso incorreto de acessórios. Todas as peças e todos os acessórios colocados neste veículo devem ser aprovados pela BRP e devem ser instalados e utilizados de acordo com as instruções. Se tiver dúvidas, consulte um distribuidor/concessionário autorizado Can-Am Off-road.

NUNCA instale um assento para passageiros ou use os racks para transportar um.

Modificações no veículo para aumentar a velocidade e o desempenho podem violar os termos e condições da garantia limitada do seu veículo. Além disso, certas modificações, incluindo a remoção de componentes do motor ou da exaustão, são ilegais, conforme a maioria das leis.

Carregar, transportar ou rebocar carga

⚠ AVISO



RISCO POTENCIAL

Sobrecarregar este veículo, transportar ou rebocar carga de forma incorreta.

O QUE PODE ACONTECER

Pode provocar mudanças no comportamento do veículo, e pode provocar acidentes.

COMO EVITAR O RISCO

Nunca exceda a capacidade de carga indicada para este veículo, incluindo o peso do piloto e o de todas as outras cargas e acessórios acrescentados.

A carga deve ser distribuída apropriadamente e presa de forma segura.

Reduza a velocidade ao transportar cargas ou puxar um reboque. Considere uma distância maior para frenagem.

Siga sempre as instruções deste Manual do proprietário para transportar carga ou puxar um reboque.

Transportar materiais inflamáveis ou perigosos

⚠ AVISO



RISCO POTENCIAL

O transporte de materiais inflamáveis ou perigosos pode provocar explosões.

O QUE PODE ACONTECER

Isto pode provocar lesões graves ou morte.

COMO EVITAR O RISCO

Nunca transporte materiais perigosos ou inflamáveis.

INSPEÇÃO DE PRÉ-PARTIDA

AVISO

Efetue uma inspeção de pré-partida antes de cada percurso para detectar qualquer problema potencial que possa ocorrer durante o uso. A inspeção de pré-partida pode ajudá-lo a monitorar o desgaste e a deterioração de componentes antes que se tornem um problema. Corrija os problemas que descobrir para reduzir o risco de uma quebra ou acidente.

Antes de usar o veículo, o piloto deve sempre executar a seguinte lista de verificação de inspeção de pré-partida:

Lista de verificação de inspeção de pré-partida

O que fazer antes de dar partida no motor (Chave em DESL.)

Itens a serem inspecionados	Inspeção a ser executada	✓
Óleo do motor	Verifique o nível de óleo do motor.	
Líquido de arrefecimento	Verifique o nível do líquido de arrefecimento.	
Fluido de freio	Verifique o nível do fluido de freio	
Vazamentos	Verifique vazamentos embaixo do veículo.	
Alavanca do acelerador	Acionar várias vezes a alavanca do acelerador para garantir que funcione livremente. Ela deve voltar à posição de marcha lenta quando solta	
Alavanca de trava do freio	Acione a alavanca de trava do freio e verifique se ela funciona bem	
Filtro de ar do motor	Inspeccione e limpe o filtro de ar do motor	
Filtro de ar da CVT	Inspeccione e limpe o filtro de ar da CVT.	
Sistema de escapamento	Limpe a área ao redor do sistema de escapamento, se isso não tiver sido feito ainda, principalmente se durante a última viagem o veículo foi utilizado em um pântano, manguezal, feno ou folhas mortas.	
Radiador	Verificar a limpeza do radiador	
Assento	Certifique-se de que o assento do piloto está corretamente travado na posição puxando-o para frente e para trás várias vezes. Mesmo que ouça um estalo distinto durante a instalação, sempre puxe-o para trás e para cima para confirmar o travamento correto.	

Itens a serem inspecionados	Inspeção a ser executada	✓
Foles do eixo de transmissão	Verifique o estado dos foles e protetores do eixo de transmissão	
Pneus	Verificar a pressão e as condições dos pneus. Consulte a etiqueta <i>Pressão e carga máxima dos pneus</i> e ajuste de acordo com a carga.	
Rodas	Verifique se as rodas apresentam algum dano ou desempenho anormal e verifique se as porcas estão apertadas. Aperte os parafusos da roda beadlock (se equipada). Consulte <i>Rodas e pneus em Procedimentos de manutenção</i> para obter as especificações de torque.	
Carga	Se transportar carga, respeitar a capacidade de carga. Consulte <i>Carregando os bagageiros</i> . Certifique-se de que a carga esteja presa adequadamente aos racks	
	Se estiver puxando um reboque ou outro equipamento: <ul style="list-style-type: none"> – Verifique o estado do engate e do encaixe do cambão. – Respeite o peso no engate e a capacidade de reboque, conforme indicado na etiqueta fixada no engate ou consulte as <i>Especificações técnicas</i>. – Prenda o reboque adequadamente ao engate. 	
Bagageiro	Verificar se o bagageiro traseiro está corretamente trancado	
Chassi e suspensão	Na parte inferior do veículo, verificar a existência de algum detrito no chassi ou nos componentes da suspensão e limpá-los adequadamente	

O que fazer antes de dar partida no motor (Chave em LIG.)

Itens a serem inspecionados	Inspeção a ser executada	✓
Display digital	Verificar o funcionamento das luzes indicadoras do display digital (durante os segundos iniciais com a chave em LIG.).	
	Verificar a existência de mensagens no display digital.	

Itens a serem inspecionados	Inspeção a ser executada	✓
Luzes	Verificar o funcionamento e a limpeza dos faróis e da lanterna traseira.	
	Verificar o funcionamento dos faróis baixo e alto.	
	Verificar o funcionamento das luzes de freio.	
Nível de combustível	Verificar o nível do tanque de combustível.	
Buzina	Verificar o funcionamento da buzina (se equipado).	

O que fazer depois de ligar o motor

Itens a serem inspecionados	Inspeção a ser feita	✓
Direção	Verifique se a direção opera livremente, virando-a totalmente de um lado para o outro	
Alavanca de câmbio	Verificar o funcionamento da alavanca de câmbio (P, R, N, H e L)	
Seletor de 2WD/4WD	Verificar o funcionamento do seletor de 2WD/4WD	
Freios	Dirija devagar por alguns metros à frente e depois acione a alavanca do freio e o pedal do freio individualmente para testá-los. Eles devem frear totalmente. A alavanca e o pedal devem retornar totalmente depois de soltos.	
Interruptor de parada do motor	Verifique se o interruptor de parada do motor está funcionando corretamente	
Polo de RF D.E.S.S.	Verifique se o polo de D.E.S.S. funciona corretamente por meio de puxar a chave D.E.S.S. do polo de D.E.S.S. e parar o motor	

AO DIRIGIR O VEÍCULO

Para desfrutar completamente os prazeres e a emoção de dirigir este veículo, existem algumas regras e dicas básicas que você DEVE seguir. Algumas delas podem ser novas para você, enquanto outras podem ser comuns ou óbvias.

Reserve algum tempo para estudar este Manual do Proprietário e todas as etiquetas de segurança do produto, bem como o vídeo de segurança localizado em <https://can-am.brp.com/off-road/safety>. Estes itens descrevem melhor o que deve saber sobre o veículo antes de usá-lo.

Quer você seja um novo usuário ou um piloto experiente, é importante para a sua segurança pessoal conhecer os comandos e recursos deste veículo. Tão importante quanto saber dirigir corretamente.

Este é um ATV de alto desempenho para uso apenas fora de estrada. Pilotos inexperientes podem não perceber os riscos e ser surpreendidos pelo comportamento específico deste ATV em terrenos de qualquer condição.

As informações neste Manual do Proprietário são limitadas. É altamente recomendado que você obtenha mais informações e treinamento com as autoridades locais, clubes de ATV, uma organização reconhecida de treinamento de ATV ou entre em contato com uma concessionária Can-Am Off-Road autorizada.

Recomendamos seguir a idade indicada na etiqueta de segurança afixada na unidade. Mesmo que uma pessoa esteja na faixa de idade recomendada para este veículo, ela pode não ter as habilidades, capacidades ou discernimento necessários para usar este veículo com segurança, podendo se envolver em um grave acidente.

Pessoas com limitações físicas ou psicológicas podem correr altos riscos se expondo a capotagens ou colisões que podem resultar em ferimentos graves incluindo morte.

Nem todos os veículos são iguais. Cada um tem suas próprias características de desempenho, controles e recursos. Cada um se comporta de modo diferente.

Fique completamente familiarizado com os controles operacionais e com a operação geral do veículo antes de se aventurar em condições fora-da-estrada. Pratique dirigir em uma área adequada livre de perigos e sinta a resposta de cada comando. Dirija em baixa velocidade. Velocidades mais altas exigem maior experiência, conhecimento e condições de percurso adequados.

As condições de condução variam de local para local. Cada local está sujeito a condições de clima que podem mudar radicalmente conforme a hora e a estação.

Dirigir na areia é diferente de dirigir na neve ou em florestas ou pântanos. Cada local exige um nível diferenciado de atenção e perícia. Use o bom senso. Sempre dirija com cautela. Não corra riscos desnecessários que possam deixá-lo encaalhado ou possivelmente ferido.

Nunca assumir que o veículo pode ir a toda parte com segurança. Mudanças repentinas no terreno causadas por buracos, depressões, bancos de areia, “terrenos” mais macios ou mais duros ou outras irregularidades podem causar a perda de equilíbrio ou tornar o veículo instável. Para evitar isso, reduza a velocidade e sempre observe o terreno à frente. Se o veículo começar a tombar ou

capotar, o melhor conselho é sair imediatamente, na direção OPOSTA ao capotamento!

Nós o incentivamos a fazer uma inspeção anual de segurança de seu veículo. Entre em contato com uma concessionária Can-Am Off-Road autorizada para obter mais detalhes. Embora não seja exigido, é recomendável que uma concessionária do Can-Am Off-Road autorizada efetue uma preparação de pré-temporada em seu veículo. Cada visita à sua concessionária Can-Am Off-Road autorizada é uma grande oportunidade para que ela verifique se seu veículo está incluído em alguma campanha de segurança. Também insistimos que você visite sua concessionária Can-Am Off-Road autorizada em tempo oportuno, quando ficar sabendo de alguma campanha relacionada à segurança.

Consulte uma concessionária Can-Am Off-Road autorizada quanto aos acessórios disponíveis de que possa precisar.

Vestuário

As condições climáticas devem ajudar a decidir o que vestir. Vista-se para a previsão mais fria do clima. As roupas de baixo térmicas próximas da pele também proporcionam uma boa isolamento. É importante que o piloto use sempre as roupas e equipamentos de proteção adequados, incluindo um capacete homologado, proteção para os olhos, botas, luvas, camisa de manga comprida e calças. Este tipo de roupa lhe protegerá de alguns dos riscos mais simples que possa encontrar no caminho. O piloto nunca deve usar roupas largas, tais como um lenço que possa ficar preso no veículo ou nos galhos das árvores e arbustos. Dependendo das condições, podem ser necessários óculos antiembaçantes ou de sol. As lentes coloridas disponíveis para os óculos de proteção ou de sol ajudam-no a distinguir as variações do terreno. Óculos escuros devem ser usados apenas durante o dia.



Vestuário correto para pilotos

É proibido transportar passageiros

Este veículo é projetado especificamente para carregar somente um operador. Mesmo com um assento comprido, este veículo não foi projetado nem se destina a transportar passageiros. NUNCA instale um assento para passageiros ou use a área de carga para transportar um. Transportar passageiros pode afetar a estabilidade e o seu controle sobre o veículo.

Uso recreativo

Respeite os direitos e as limitações das outras pessoas. Afaste-se das áreas destinadas a outros tipos de uso fora de estrada. Isto inclui pistas para veículos de neve, trilhas equestres, trilhas para esqui “cross country”, trilhas para bicicletas “mountain bike”, etc. Permaneça sempre todo à direita da trilha e não zig-zagueie de um lado para o outro. Esteja preparado para parar ou sair para o lado se um outro usuário da trilha aparecer na sua frente.

Participe de um clube ATV local. Ele lhe fornecerá um mapa e conselhos ou informará onde você pode dirigir. Se não houver um clube em sua área, ajude a criar um. Atividades de pilotagem em grupo e clubes são uma experiência social muito agradável.

Sempre manter uma distância segura dos outros motoristas. Sua noção de velocidade, condições do terreno, tempo, condições mecânicas do seu veículo e a “confiança” que você tem nos outros que o acompanham, lhe ajudarão a escolher a distância de segurança adequada. Este veículo, como qualquer outro

veículo motorizado, não pode parar “de repente”. Considerar uma distância maior para frenagem. Em modelos de dois lugares, a manobrabilidade, estabilidade e distância de frenagem do veículo podem ser afetadas ao transportar um passageiro. Reduza prudentemente a velocidade quando estiver dirigindo com um passageiro.

Antes de dirigir, conte para alguém para onde pretende ir e sua hora esperada de retorno.

Dependendo da duração da viagem, leve ferramentas adicionais, água potável, comida e equipamentos de emergência. Descubra onde pode obter gasolina e óleo. Esteja preparado para as condições que possa encontrar.

Kit de primeiros socorros	Chave inglesa
Telefone celular	Faca
Fita emborrachada	Lanterna
Uma corda	Máscara com lentes coloridas
Lâmpadas de reserva	Mapa do percurso
Kit de ferramentas fornecido	Lanche

Meio ambiente

Um dos benefícios deste veículo é poder ir para longe da maioria das cidades. No entanto, você deve sempre respeitar a natureza e os direitos dos outros de a apreciarem. Não dirija em áreas sensíveis ao meio ambiente. Não dirija sobre cultivos florestais ou arbustos, não derrube árvores ou cercas nem patine as rodas para não destruir o terreno. “Pise leve na trilha”.

Este veículo pode causar incêndios florestais OHV se detritos se amontoarem próximos à descarga ou outros locais aquecidos, se incendiarem e caírem sobre a vegetação seca. Evite pilotar em áreas molhadas, pantanosas ou com grama alta, onde detritos podem se acumular. Se pilotar por áreas como estas, inspecione e retire todos os detritos do motor e outras áreas aquecidas. Consulte *Cuidados com o veículo* para mais detalhes.

Perseguir a vida selvagem é ilegal em muitas áreas. Os animais selvagens podem morrer de exaustão se perseguidos por um veículo motorizado. Se encontrar animais na trilha, pare e observe em silêncio e com cuidado. Será uma das melhores memórias de sua vida.

Respeite a regra “o que você levar, traga de volta”. Não espalhe lixo. Não acenda fogueiras exceto se tiver autorização para fazê-lo e somente longe de vegetação seca. Os perigos que você pode criar em uma trilha podem causar ferimentos a você e a outras pessoas, mesmo que seja em um outro momento.

Respeitar as fazendas. Obtenha sempre autorização do proprietário, antes de dirigir em propriedade privada. Respeite os cultivos, a criação e as cercas divisórias.

Finalmente, não polua córregos, lagos ou rios; não modifique o motor, o sistema de escapamento e nem remova qualquer de seus componentes, pois isso irá alterar as emissões de gases do veículo.

Limitações de projeto

Embora o veículo seja excepcionalmente robusto para a sua classe, continua a ser por definição um veículo leve e a sua operação deve ser limitada aos fins a que se destina.

O acréscimo de peso a qualquer parte do veículo modifica seu centro de gravidade e o desempenho.

Operação fora de estrada

A operação fora de estrada é, por natureza, perigosa. Qualquer terreno que não tenha sido especialmente preparado para o tráfego de veículos apresenta um perigo inerente onde as inclinações, composição do terreno e declividade exata são imprevisíveis. O próprio terreno apresenta um elemento contínuo de perigo, que deve ser sabidamente aceito por qualquer um se aventurando no mesmo.

Um operador que leva um veículo para fora da estrada sempre deve tomar muito cuidado ao selecionar o caminho mais seguro e observar atentamente o terreno adiante. O veículo nunca deve ser operado por alguém que não esteja totalmente familiarizado com as instruções de direção aplicáveis ao veículo, nem deve ser operado em terreno inclinado ou traiçoeiro.

Técnicas de direção

As informações deste Manual do Proprietário são limitadas. Aumente os seus conhecimentos e aprimore suas habilidades fazendo um curso de treinamento certificado.

Atenção, cuidado, experiência e habilidade na direção são as melhores precauções contra os perigos na operação do veículo.

Respeitar todos os avisos da trilha. Estão lá para ajudar a você e aos outros.

Ao pilotar em colinas ou terrenos inclinados, duas coisas são muito importantes: esteja preparado para encontrar superfícies escorregadias ou variações de terreno e obstáculos e posicione corretamente o seu corpo.

Sempre que houver a menor dúvida que o veículo seja capaz de ultrapassar um obstáculo ou um determinado pedaço do terreno com segurança, escolha um percurso alternativo.

Na operação fora da estrada, a potência e a tração, não a velocidade, são importantes. Nunca dirija mais rápido que o permitido pela visibilidade e pela sua própria capacidade de selecionar uma rota segura.

Observe constantemente o terreno à sua frente para detectar mudanças repentinas de inclinação ou obstáculos, tais como pedras ou tocos, que possam causar a perda de estabilidade fazendo o veículo tombar ou capotar.

Nunca dirija o veículo se os comandos não funcionarem normalmente.

Quando estiver parado ou estacionado, sempre mantenha a alavanca de câmbio na posição ESTACIONAMENTO e acione o freio de estacionamento. Isso é especialmente importante ao estacionar o veículo em uma rampa. Em inclinações muito acentuadas ou se o veículo estiver carregado, calce as rodas com pedras ou tijolos.

Use sempre técnicas de condução adequadas para evitar a capotagem do veículo em subidas e terrenos acidentados e nas curvas.

Posição do corpo

Para manter o controle correto é muito recomendável manter as mãos no guidão e ter todos os comandos ao alcance. A mesma recomendação vale para os pés e pedaleiras. Para minimizar a possibilidade de ferir uma perna ou pé, mantenha sempre os pés nas pedaleiras. Não vire os pés para fora nem os estique para ajudar a fazer curvas, pois eles podem bater ou ser enganchados ao passar por obstáculos, ou podem entrar em contato com as rodas.

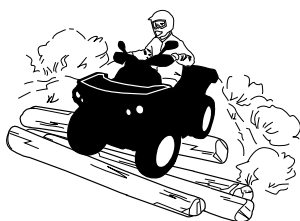

Embora o veículo tenha um sistema de suspensão, existem “costelas de vaca” ou condições acidentadas do terreno que podem causar desconforto e até mesmo um machucado nas costas. Muitas vezes é necessário “levantar” ou dirigir em uma posição agachada. Reduza e deixe as pernas flexionadas absorverem parte da energia do impacto.

Cruzando estradas

Se tiver que cruzar uma estrada, o piloto do veículo da frente deve descer do veículo observar a estrada e orientar os outros pilotos. O último piloto, depois de cruzar, ajuda o piloto que ia à frente a atravessar. Não ande sobre calçadas. Elas foram criadas para o uso de pedestres.

Fazendo curvas

Pratique curvas em baixas velocidades antes de tentar virar em velocidades mais altas.

Mantenha as duas mãos no guidão e os pés nas pedaleiras.

Mantenha uma velocidade constante ou uma ligeira aceleração ao fazer uma curva.

Para reduzir riscos de capotamentos:

- Tome cuidado ao fazer curvas.
- Não vire o guidão demais ou muito rápido em relação à sua velocidade e ambiente. Ajuste os comandos da direção de acordo.

- Reduza a velocidade antes de fazer uma curva. Evite frear bruscamente durante uma curva.
- Evite aceleração súbita ou brusca ao fazer curvas, mesmo se estiver saindo de uma parada ou estiver em velocidade baixa.
- Nunca tente empinadas, derrapagens, pulos ou outras acrobacias. Se o veículo começar a derrapar ou deslizar, esterce na direção da derrapagem ou deslizamento. Nunca freie com força nem trave as rodas.
- Evite superfícies pavimentadas. Este veículo não foi projetado para operar em superfícies pavimentadas e, se for usado em tais superfícies, apresentará maior probabilidade de tombamentos. Se precisar dirigir em uma superfície pavimentada, faça curvas gradualmente, vá devagar e evite aceleração e frenagem abruptas.

Ao fazer curvas, evite ações repentinas na direção, aceleração ou freios.

⚠ AVISO

Não tente fazer curvas em velocidades excessivas.

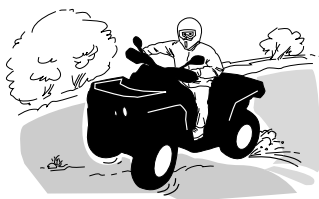

Se você deslizar ou derrapar, virar o guidão na direção do movimento pode ajudar a recuperar o controle do veículo. Nunca freie com força e trave as rodas.

⚠ AVISO

Os pneus deste veículo não são adequados para pistas pavimentadas. Além disso, ele não é equipado com um diferencial traseiro (as rodas traseiras rodam sempre na mesma velocidade). Por estes motivos, o pavimento pode prejudicar seriamente a manobrabilidade e o controle do veículo.

Frenagem

Ao frear, mantenha as duas mãos no guidão e os pés nas pedaleiras.

Pratique bem a frenagem para se familiarizar com a resposta dos freios.

- No princípio, vá devagar; depois, aumente a velocidade.
- Pratique a frenagem em linha reta em velocidades diferentes e com força de frenagem diferente.
- Pratique a frenagem de emergência: a frenagem ideal é obtida em linha reta, com alta força aplicada, sem travar as rodas.

Lembre-se, a distância de frenagem depende da velocidade do veículo, da carga e do tipo de superfície. Além disso, os pneus e as condições do freio têm um papel fundamental.

OBSERVAÇÃO:

Se estiver dirigindo para frente, o peso do veículo é transferido para as rodas dianteiras ao frear. Para obter uma eficiência maior de frenagem, o sistema de frenagem distribui mais força de friação para as rodas dianteiras. Isso afetará a manobrabilidade e o controle da direção do veículo quando se breca vigorosamente. Considere este fato ao frear.

Operação em marcha à ré

Ao dirigir de marcha à ré, verifique se o caminho atrás do veículo está livre de pessoas ou obstáculos. Siga devagar e evite viradas bruscas.

Recomendamos ficar sentado no ATV quando dirigir em marcha à ré. Evite se levantar. Seu peso poderia se deslocar para a frente, contra a alavanca do acelerador, provocando uma aceleração inesperada.

⚠ AVISO

A aceleração inesperada ao dirigir a ATV em marcha à ré pode causar a perda de controle.

Obstáculos

Os obstáculos da “trilha” devem ser cruzados com cuidado. Isso inclui as pedras soltas, árvores caídas, superfícies escorregadias, cercas, postes, aterros e depressões. Evite-os sempre que possível. Lembre-se que alguns obstáculos são muito grandes ou perigosos para serem transpostos e devem ser evitados. Rochas pequenas ou árvores caídas podem ser transpostas com segurança, aproxime-se a um ângulo de 90°. Fique em pé nos apoios para os pés mantendo os joelhos flexionados. Ajuste a velocidade sem perder impulso e não acelere ao “máximo”. Agarre o guidão com firmeza. Concentre o peso do seu corpo para trás e siga em frente. Não tente levantar as rodas dianteiras do veículo do chão. Tomar cuidado porque o objeto pode ser escorregadio ou se mover durante o cruzamento.

Dirigindo em aclives

Devido à sua configuração, o veículo tem uma capacidade de subida excelente, tanto que é possível tombar antes de perder a tração. Por exemplo, é comum encontrar situações do terreno em que o topo do morro sofreu tanta erosão que o pico é extremamente íngreme. O veículo pode enfrentar prontamente essa situação, mas ao fazê-lo, quando a frente chega a um ponto em que o equilíbrio do veículo se move para trás, pode ocorrer um tombamento.

A mesma situação se aplica quando objetos enterrados fazem a dianteira do veículo subir mais do que o desejado. Se isso acontecer escolha um percurso alternativo. Estar ciente dos riscos ao dirigir na beira das colinas.

Também é aconselhável conhecer as condições do terreno do outro lado da colina ou do desnível. Muitas vezes existe uma queda brusca que é impossível superar ou descer.

Antes de tentar subir um morro, tenha em mente o seguinte. Subidas só devem ser realizadas por pilotos experientes. Comece com inclinações leves. Pilote sempre em linha reta e mantenha o peso do corpo para frente, em direção ao

topo da subida. Mantenha os pés nos apoios para os pés, mude seu ATV para uma marcha mais lenta e acelere antes de começar a subida. Tente manter uma velocidade constante e acelere com cuidado para evitar aceleração excessiva. Inclinações abruptas, variações no terreno ou passar com uma roda sobre um obstáculo podem ter um grande impacto na estabilidade, uma vez que levantarão a dianteira do veículo, o que aumenta o risco de tombar. Algumas subidas são muito íngremes para uma parada segura ou para recuperar uma tentativa malsucedida. Evite inclinações íngremes. Se você não for cuidadoso, poderá tombar ao subir ladeiras. Se o acive for muito acentuado e você não puder ir em frente, ou se o veículo começar a andar para trás, acione os freios, com cuidado para não deslizar, e acione o freio de estacionamento. Desça do veículo pelo lado esquerdo e utilize a técnica de manobra em “K” (andando para trás, posicione-se acima do veículo na ladeira e mantenha uma das mãos na alavanca do freio. Lentamente deixe-o recuar orientando a traseira para o cume da ladeira e então desça lentamente.) Sempre caminhe ou desça pelo lado do acive, mantendo distância do veículo e das rodas em movimento. Não tente segurar o veículo se ele começar a tombar. Fique longe. Não dirija em alta velocidade para passar o cume de uma colina. Os obstáculos, incluindo quedas bruscas, podem existir.



Dirigindo em declives

Este veículo pode subir declives mais acentuados do que pode descer com segurança. Portanto, é essencial assegurar que existe uma rota segura para descer um declive antes de subir.

Se você desacelerar ao descer uma encosta escorregadia, poderá fazer o veículo “deslizar” ladeira abaixo. Mantenha a velocidade estável e/ou acelere um pouco para recuperar o controle.

Manter o peso do corpo para trás. Use o freio gradualmente para evitar derrapar. Não “desça” a inclinação em ponto morto ou usando apenas o freio motor. Evite inclinações íngremes. Se você não for cuidadoso, poderá tombar ao descer ladeiras.

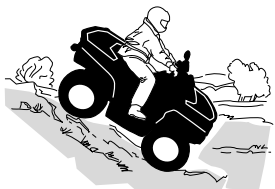

Dirigir ao longo de colinas

É um dos tipos de percurso **mais arriscados** pois pode alterar drasticamente o equilíbrio do veículo. Deve ser evitado sempre que possível. No entanto, se for

necessário, é importante que você jogue SEMPRE o peso do corpo para a parte de cima da inclinação e fique preparado para desmontar desse lado se o veículo começar a tombar. **Não tente impedir o tombamento ou impedir que o veículo se danifique.**

Evite todos os objetos ou depressões que intensificam a subida de um lado do veículo mais do que o outro, provocando assim a capotagem.

⚠ AVISO

Tenha cuidado ao carregar e transportar reservatórios de líquidos. Eles podem afetar a estabilidade do veículo em declives laterais ao forçar o peso para baixo e aumentar o risco de capotamento.

Paredões

Este veículo “despenará” e normalmente parará se as rodas dianteiras ou traseiras caírem em um paredão. Se a queda for muito inclinada ou funda, o veículo mergulhará de bico e tombará.

⚠ AVISO

Evite dirigir em paredões. Dê marcha à ré e selecione uma rota alternativa.

Cruzando cursos de água

A água pode ser um risco especial. Se for muito funda o veículo pode “flutuar” e afundar. Verifique a profundidade e a correnteza antes de tentar atravessar. O nível da água não deve estar acima do apoio para os pés. Desconfie de superfícies escorregadias, como rochas, grama, troncos, etc, tanto na água como nas margens. Pode ocorrer perda de tração. Não tente entrar na água em alta velocidade. A água atuará como freio e pode jogá-lo fora do veículo sobre o solo.



Freios molhados afetam a capacidade de frenagem do seu veículo. Certifique-se de secar os freios, aplicando-os várias vezes depois de sair da água, lama ou neve. Considerar uma distância maior para frenagem.

Lama e pântanos são encontrados perto da água. Esteja atento a “buracos” ou mudanças de profundidade repentinos. Similarmente, ficar atento para riscos como pedras, troncos, etc., parcialmente cobertos pela vegetação.

Dirigindo no gelo

Se sua rota cruzar cursos de água congelados, certifique-se que o gelo seja suficientemente espesso e resistente para suportar o seu peso mais o do veículo e

sua carga. Fique sempre atento a aberturas na água, é uma indicação segura de que a espessura do gelo variará.

O gelo também afetará o controle do veículo. Reduza a velocidade e não acelere ao "máximo". Isso resultará apenas em patinação dos pneus e possível tombamento do veículo. Evite frenagens bruscas. Isso novamente pode resultar em deslizamento descontrolado e tombamento do veículo. A neve derretida deve sempre ser evitada pois pode bloquear a operação ou os controles do veículo.

Dirigindo em superfícies cobertas de neve

Ao executar a inspeção de pré-partida, preste atenção especial aos locais em que o acúmulo de neve e/ou gelo no veículo podem obstruir a visibilidade da lanterna traseira e dos refletores, entupir as aberturas de ventilação, bloquear o radiador e a ventoinha e interferir com o movimento das alavancas de controle, interruptores e pedal do freio. Antes de dar partida no ATV, verifique se a direção, a alavanca do acelerador e do freio e os pedais de comando funcionam livremente.

Sempre que um ATV for dirigido em uma trilha coberta de neve a aderência do pneu é geralmente reduzida, fazendo com que o veículo reaja de forma diferente aos comandos do piloto. Em superfícies de baixa aderência, as reações da direção não são tão definidas e precisas, as distâncias de parada são aumentadas e a aceleração fica mais lenta. Reduza a velocidade e não acelere ao "máximo". Isso resultará apenas em patinação dos pneus e possivelmente em um maior deslizamento da frente do veículo. Evite frenagens bruscas. Isso poderá provocar um deslizamento do veículo em linha reta. Novamente, o melhor conselho é reduzir a velocidade com segurança para antecipar uma manobra e lhe dar tempo e distância para readquirir o controle total do veículo antes que ele rodopie.

Ao dirigir o ATV em uma superfície coberta de neve, os flocos de neve serão sugados pela turbulência do rastro do veículo em movimento e transportados entrando em contato, acumulando ou derretendo em alguns componentes expostos, incluindo peças girantes como os discos de freio. A água, a neve ou o gelo podem afetar o tempo de resposta do sistema de frenagem do ATV. Mesmo quando não precisar reduzir a velocidade do veículo, use o freio frequentemente para evitar o acúmulo de gelo ou neve e para secar os discos e pastilhas do freio. Ao fazer isso em situações de baixo risco, você testará o nível de aderência e se manterá alerta sobre como o veículo reage aos seus comandos. Mantenha sempre o pedal do freio, os apoios para os pés, as placas do piso, as alavancas do freio e do acelerador livres de neve e gelo. Limpe frequentemente a neve do assento, manoplas, faróis, lanternas traseiras e refletores.

A profundidade da camada da neve pode ocultar rochas, tocos de árvores ou outros objetos, e se estiver molhada, pode atrapalhar totalmente a dirigibilidade, já que o veículo atola ou perde completamente a tração na neve derretida. Olhe bem adiante e fique sempre atento a qualquer vestígio que possa indicar a presença de tais obstáculos. Na dúvida, desvie. Evite dirigir em qualquer superfície de água congelada antes de verificar se o gelo suportará com segurança o ATV, o piloto e a carga. Lembre-se que uma determinada espessura de gelo pode ser suficiente para suportar uma moto para neve mas não um ATV com o mesmo peso, devido à menor superfície de contato dos quatro pneus comparada à da esteira e esquis de uma moto para neve.

Para maximizar o conforto e evitar o congelamento, vista sempre roupas e equipamentos de proteção para ATV adequados às condições climáticas enfrentadas durante o percurso.

No final de cada percurso, tenha o hábito de limpar a neve ou acúmulo de gelo da carroceria do veículo e de todos os componentes móveis (freios, componentes da direção, sistema de tração, controles, ventoinha do radiador, etc.). A neve molhada virará gelo enquanto o veículo estiver desligado e será mais difícil de remover na próxima inspeção de pré-partida.

Dirigir na neve pode reduzir a capacidade de parada dos freios. Reduza a velocidade com segurança e deixe uma distância maior para frear. Os respingos de neve podem causar o acúmulo de gelo ou neve nos componentes e controles dos freios. Use os freios com frequência para evitar o acúmulo de gelo ou neve.

Dirigindo na areia

Dirigir na areia, em dunas de areia ou na neve é outra experiência única, mas é necessário respeitar algumas precauções básicas. A areia/neve molhada, funda ou fina pode criar perda de tração e fazer com que o veículo deslize, caia fora da trilha ou fique “atolado”. Se isso acontecer procure uma base mais firme. Mais uma vez, o melhor conselho é reduzir e ficar atento às condições do terreno.

Ao dirigir em dunas de areia é recomendável equipar o veículo com uma bandeira de segurança do tipo antena. Isto ajudará a tornar sua localização mais visível aos outros por sobre a próxima duna. Se vir outra bandeira de segurança à sua frente, avance com cuidado. Como a bandeira de segurança do tipo antena pode prender e rebater no seu corpo se ficar presa, não usar em áreas onde existem galhos baixos ou obstáculos.

Dirigindo sobre pedras soltas

Dirigir sobre pedras soltas ou cascalho é muito similar a dirigir no gelo. Afeta a direção do veículo, podendo fazê-lo deslizar ou tombar, especialmente em altas velocidades. Além disso, a distância de frenagem poderá ser afetada. Lembre-se que acelerar ao “máximo” ou patinar pode fazer com que pedras soltas sejam projetadas para trás na direção de outro piloto. Nunca fazer isto deliberadamente.

TRANSPORTANDO CARGAS E TRABALHANDO

Trabalhar com o veículo

Seu veículo pode ajudar-lhe a realizar várias tarefas FÁCEIS, desde retirada de neve até puxar madeira ou transportar carga. É possível adquirir uma vasta gama de acessórios na sua concessionária Can-Am Off-Road autorizada. Para evitar possíveis ferimentos, siga as instruções e advertências que acompanham o acessório. Sempre respeite os limites de carga do veículo. Sobrecarregar o veículo pode desgastar os componentes além do limite e causar falhas. Evite cansar-se demasiadamente ao levantar ou puxar cargas pesadas ou empurrar manualmente o veículo.

AVISO

O maquinário montado deve ser colocado no chão antes de deixar o veículo.

Transportando cargas

Qualquer carga transportada no veículo afetará a dirigibilidade, a estabilidade e a distância de frenagem. Não exceda a carga total permitida para este veículo, incluindo o peso do usuário, do passageiro, da carga, dos acessórios e o peso no engate do reboque. Consulte *Especificações técnicas*. Certifique-se sempre de que a carga esteja presa, distribuída adequadamente e não possa interferir com seu controle ou com as luzes. Tenha sempre em mente que a carga pode escorregar ou cair e provocar um acidente. Evite cargas que possam ser projetadas para os lados e ficar presas em galhos ou outros obstáculos.

AVISO

Nunca exceda, reboque ou transporte carga inadequadamente. Quando transportar carga ou puxar um reboque, reduza a velocidade com segurança de acordo com as condições do terreno e evite terrenos com aclives e irregulares. Considerar uma distância maior para frenagem. Sempre prenda a carga o mais baixo possível para reduzir o efeito de um centro de gravidade mais alto. A negligência em seguir estas recomendações pode resultar em alterações na dirigibilidade do veículo, o que pode levar a um acidente.

Tabela de carga máxima

Carga total permitida	141 kg (310 lb)	Inclui o peso do usuário, a carga, os acessórios e o peso do engate.
Capacidade máxima da área traseira para carga	23 kg (50 lb)	Inclui a área traseira para carga e o peso do reboque (se aplicável).

A seguir há um exemplo de uma distribuição adequada da carga:

Exemplo de distribuição de carga				
Carga total do veículo	Piloto	Carga	MAX	Peso no engate
141 kg (310 lb)	108 kg (238 lb)	9 kg (20 lb)	10 kg (22 lb)	13 kg (30 lb)

Carregamento da área de carga traseira

Posicione a carga o mais baixo possível – uma carga alta pode aumentar o centro de gravidade do veículo, reduzindo a estabilidade. Posicione a carga no bagageiro distribuída de forma tão equilibrada quanto o possível.

Prenda a carga na área de carga traseira. Não prenda a carga em outra parte do veículo. Se não estiver corretamente presa, a carga poderá deslizar ou cair, possivelmente batendo nos ocupantes ou transeuntes, ou poderá ainda se deslocar durante o transporte, afetando a dirigibilidade do veículo.

Objetos altos podem afetar a visibilidade do motorista e podem agir como projéteis em caso de acidente. Cargas que avancem para os lados podem ficar presas em galhos, arbustos ou outros obstáculos. Evite cobrir e obstruir a luz de freio com a carga. Verifique se a carga não está saindo da área de carga e se não está interferindo com sua visibilidade ou controle do veículo.

AVISO

Não exceda a capacidade máxima de carga dos bagageiros. Consulte Especificações técnicas.

Nunca transporte recipientes de gasolina ou quaisquer líquidos perigosos na área de carga traseira.

⚠ AVISO

Nunca exceda, reboque ou transporte carga inadequadamente. Quando transportar carga ou puxar um reboque, reduza a velocidade com segurança de acordo com as condições do terreno e evite terrenos com aclives e irregulares. Considere uma distância maior para frenagem. Sempre prenda a carga o mais baixo possível para reduzir o efeito de um centro de gravidade mais alto. A negligência em seguir estas recomendações pode resultar em alterações na dirigibilidade do veículo, o que pode levar a um acidente.

Rebocando uma carga (se estiver equipado com engate)

Nunca puxe uma carga prendendo-a ao para-choque, área de carga traseira ou em qualquer outra peça ou acessório; isso pode fazer o veículo tombar. Use somente o engate do reboque ou o guincho (se instalado) para puxar a carga.

Em uma situação de emergência, use o gancho de salvamento para recuperar um veículo preso. Consulte *Gancho de recuperação* em *Equipamento*.

Ao puxar cargas com um cabo ou corrente, verifique se não há nenhuma folga antes de começar e mantenha a tensão ao puxar.

Ao puxar cargas com uma corrente ou cabo, certifique-se de frear progressivamente. A inércia da carga pode levar a um impacto.

Ao rebocar uma carga, respeite a capacidade máxima. Consulte *Puxando um reboque* nesta seção.

 **AVISO**

Uma folga na corrente ou no cabo pode fazer com que parta e chicoteie.

Ao puxar um outro veículo, certifique-se de que uma outra pessoa esteja controlando o veículo puxado. Essa pessoa deve frear e acelerar para impedir que o veículo saia de controle.

Antes de puxar cargas com um guincho, consulte as instruções do fabricante do guincho.

Quando estiver puxando carga, reduza a velocidade e faça curvas gradualmente. Evite morros e terreno acidentado. Nunca tente subir ladeiras. Deixe mais distância para frear, especialmente em superfícies inclinadas. Tome cuidado para não deslizar ou derrapar.

Puxando um reboque (se estiver equipado com engate)

AVISO

Um reboque traseiro aprovado pela BRP deve ser corretamente instalado no veículo para que se possa puxar um reboque.

Dirigir este veículo com um reboque aumenta consideravelmente o risco de virar, especialmente em uma ladeira. Se for usado um reboque, verifique se o seu engate é compatível com o engate instalado no veículo como acessório. Garanta que o reboque fique horizontal em relação ao veículo. (Em alguns casos, pode ser necessária a instalação de uma extensão especial no engate do veículo). Use correntes ou cabos de segurança para prender o reboque ao veículo.

Quando estiver puxando um reboque, reduza a velocidade e faça curvas gradualmente. Evite morros e terreno acidentado. Nunca tente subir ladeiras. Deixe mais distância para frear, especialmente em superfícies inclinadas. Tome cuidado para não deslizar ou derrapar.

O carregamento inadequado de um reboque pode provocar uma perda de controle.

Não exceda a capacidade de reboque ou do peso no engate. Consulte a seção *Especificações*.

Certifique-se de que haja pelo menos algum peso na barra do reboque.

Verifique sempre se a carga está distribuída por igual e presa com segurança no reboque. Um reboque bem equilibrado é mais fácil de controlar.

Ao puxar um reboque, sempre coloque a alavanca de câmbio na posição L (faixa baixa) – Além de proporcionar mais torque, a operação em faixa baixa ajuda a compensar o aumento de carga nos pneus traseiros.

Quando estiver parado ou estacionado, calce as rodas do veículo e do reboque para evitar possíveis movimentos.

Tenha cuidado ao desengatar um reboque carregado, pois a sua carga pode cair sobre você ou outras pessoas.

Ao puxar um reboque, respeite a capacidade máxima de reboque descrita a seguir.

ETIQUETAS IMPORTANTES NO PRODUTO (CANADÁ/ESTADOS UNIDOS)

Etiqueta suspensa de segurança

Este veículo vem equipado com etiquetas de segurança que contêm informações importantes.

Qualquer pessoa que dirija este veículo deverá ler e entender essas informações antes de pilotar.

S

MODELO ESPORTIVO

ESTE QUADRICICLO DEVE SER USADO SOMENTE POR PILOTOS EXPERIENTES PARA FINS RECREATIVOS

SOMENTE PILOTO – SEM PASSAGEIROS

MENORES DE 16 ANOS NÃO PODEM DIRIGIR O ATV

ESTE ATV DA CATEGORIA S (SPORT) É UM QUADRICICLO DE ALTO DESEMPENHO PARA UTILIZAÇÃO SOMENTE EM TODO-O-TERRENO. DESTINA-SE PARA FINS RECREATIVOS E PARA COMPETIÇÕES E DEVE SER USADO POR PILOTOS COM HABILIDADES AVANÇADAS E GRANDE EXPERIÊNCIA.

CURSOS DE TREINAMENTO PARA ENSINAR HABILIDADES DE GUIAR ATV ESTÃO DISPONÍVEIS. PARA MAIS INFORMAÇÕES, ENTRE EM CONTATO COM O SEU REVENDEDOR.

CONTATE O SEU REVENDEDOR PARA OBTER INFORMAÇÕES SOBRE AS LEIS LOCAIS OU ESTADUAIS REFERENTES À OPERAÇÃO DO ATV.

A ETIQUETA PENDURADA NÃO DEVE SER RETIRADA ANTES DA VENDA.

704903318

ADVERTÊNCIA

O uso inadequado do ATV pode causar LESÕES GRAVES ou MORTE.



Use **SEMPRE** um capacete e equipamento de proteção aprovados.



NUNCA CONDUZA nas vias públicas.



Nunca transporte passageiros.



Nunca conduza sob o efeito de drogas ou álcool

NUNCA dirija:

- sem instruções ou treinamento adequado.
- a uma velocidade demasiado alta para as suas capacidades ou as condições existentes.
- em vias públicas – pode colidir com outro veículo.
- **com um passageiro – os passageiros afectam o equilíbrio e a direcção e aumentam o risco de perder o controlo do veículo.**

SIEMPRE

- utilize técnicas de condução adequadas para evitar a capotagem do veículo em subidas, terrenos acidentados e curvas.
- evite pistas pavimentadas – um piso pavimentado pode afetar gravemente a dirigibilidade e o controlo do veículo.

PROCURE E LEIA O MANUAL DO PROPRIETÁRIO. SIGA TODAS AS INSTRUÇÕES E ADVERTÊNCIAS.

Etiquetas de segurança

Leia e entenda todas as etiquetas de segurança do seu veículo.

Essas etiquetas estão afixadas no veículo para a segurança do operador e de outras pessoas.

As etiquetas de segurança do seu veículo devem ser consideradas como partes integrantes dele.

Caso alguma esteja faltando ou danificada, é possível substituí-la sem nenhum custo. Contate uma concessionária autorizada da Can-Am Off-Road.

OBSERVAÇÃO:

Caso haja alguma discrepância entre o manual do proprietário e o veículo, as etiquetas de segurança do veículo têm precedência sobre as etiquetas deste documento.

Etiqueta de aviso geral

⚠ ADVERTÊNCIA

O uso inadequado do ATV pode causar **FERIMENTOS GRAVES** ou **MORTE**.

			
USE SEMPRE UM CAPACETE E EQUIPAMENTOS DE PROTEÇÃO APROVADOS	NUNCA USE EM ESTRADAS PÚBLICAS	NUNCA TRANSPORTE PASSEIROS	NUNCA CONDUZA SOB O EFEITO DE DROGAS OU ALCÓOL

NUNCA dirija:

- sem instruções ou treinamento adequado para ATVs.
- a uma velocidade muito mais alta para a sua habilidade ou condições existentes.
- em vias públicas – pode colidir com outro veículo.
- com um passageiro – os passageiros afetam o equilíbrio, a direção e aumentam o risco da perda de controle.

SEMPRE:

- utilize técnicas de condução adequadas para evitar a capotagem do veículo em subidas, terrenos acidentados e curvas.
- evite superfícies pavimentadas – o pavimento pode afetar seriamente a capacidade de manobra e o controle do veículo.

Leia e entenda todas as etiquetas de segurança, localize e leia o Manual do Proprietário e assista o vídeo de segurança usando o link de código QR ou visite o site do Can-am antes da operação.

LOCALIZE E LEIA O MANUAL DO PROPRIETÁRIO. SIGA TODAS AS INSTRUÇÕES E ADVERTÊNCIAS.



Patente: www.brp.com/en/about-brp/patents.html

8016_PT

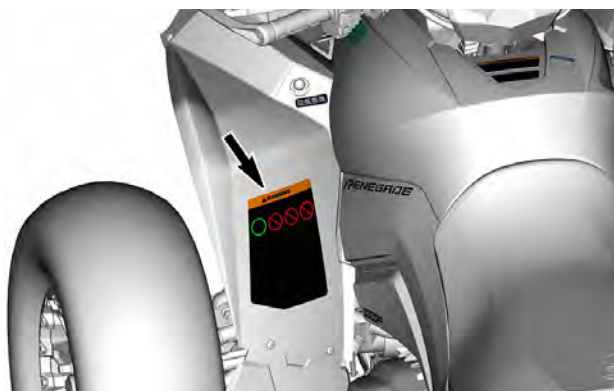

Etiqueta de aviso de passageiro



Pressão e carga máxima dos pneus- Etiqueta de aviso

ADVERTÊNCIA

A pressão incorreta dos pneus ou a sobrecarga do veículo pode levar à perda de controle, resultando em FERIMENTOS GRAVES ou MORTE.

Mantenha **SEMPRE** a pressão correta dos pneus de acordo com a carga no veículo. Consulte a tabela abaixo.

NUNCA deixe o pneu demasiado vazio, pois isso pode fazer com que se desaloje do aro.

NUNCA exceda a capacidade de carga do veículo de 141 kg, incluindo o peso do usuário, carga, acessórios.

NUNCA exceda 110 km/h, se a carga total for maior do que 114 kg,

PRESSÃO COM OS PNEUS FRIOS

DIANTEIRA 48,3 kPa

TRASEIRA 48,3 kPa



Carga máxima da área traseira para carga – Etiqueta de advertência

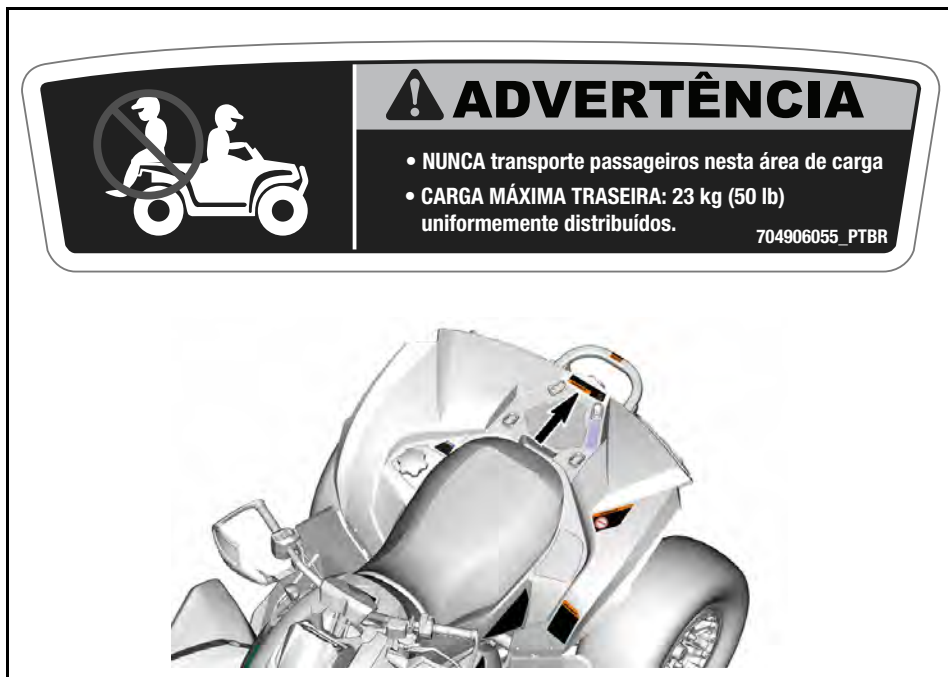

Idade recomendada – Etiqueta de advertência



Não utilizar fora de estrada – Etiqueta de advertência

⚠️ ADVERTÊNCIA

Este veículo é do tipo fora de estrada, portanto não se destina ao uso em vias públicas. 704905680_PT

⚠️ WARNING

This vehicle is an all terrain vehicle and is not intended for use on public roads.

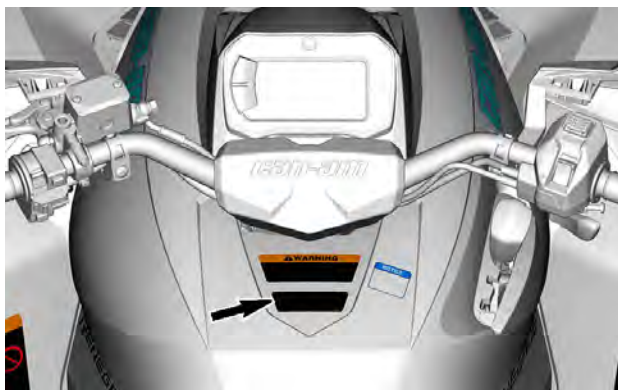

Desempenho do veículo – Etiqueta de advertência

ADVERTÊNCIA

Familiarize-se com esta ATV; ela pode exceder o desempenho de outras ATV que você já pode ter dirigido.

Este é um ATV de alto desempenho para uso apenas fora de estrada. Pilotos inexperientes podem não perceber os riscos e ser surpreendidos pelo comportamento específico deste ATV em terrenos de qualquer condição.

704905707_PT



Procedimentos do câmbio – Etiqueta de aviso

AVISO

- **O ATV DEVE ser parado antes de mudar a posição da alavanca.**
- **SEMPRE use o pedal do freio para mudar da posição de estacionamento (P) e do ponto morto (N).**

704906054

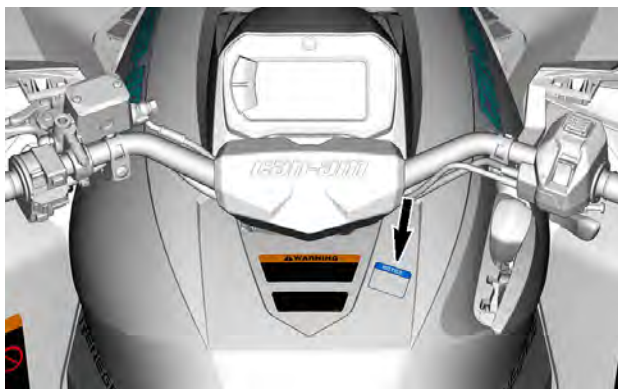

Puxando uma carga usando o rack — Etiqueta de advertência

⚠️ ADVERTÊNCIA

NUNCA prenda a carga aqui ou no porta-bagagem para puxá-la.

Isso pode causar a capotagem do veículo.

Use **SEMPRE** o engate do reboque ou o gancho de reboque para puxar uma carga.

704905698_PT



Líquido de arrefecimento quente - Etiqueta de advertência

⚠ AVISO

Não abra se estiver QUENTE.

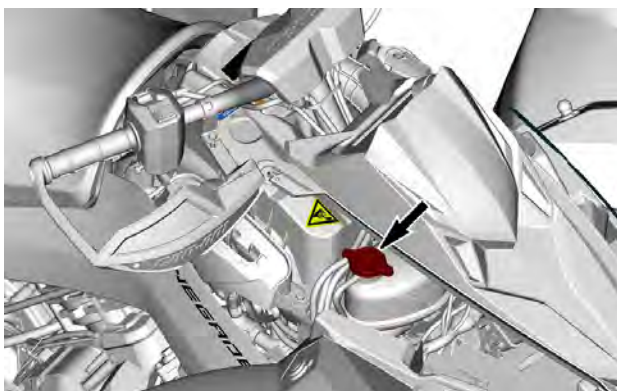

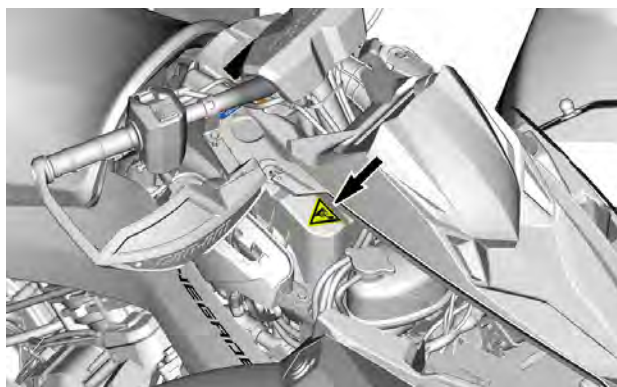

Risco de queimadura – Ilustração de advertência



Etiquetas suspensas de conformidade

Advertência: Proposição 65 da Califórnia

 **ADVERTÊNCIA:** A operação, os serviços e a manutenção de um veículo fora de estrada podem expor você a produtos químicos, inclusive gases de escapamento, monóxido de carbono, ftalatos e chumbo, que são conhecidos no estado da Califórnia como produtos que podem causar câncer e defeitos de nascença ou outros problemas no aparelho reprodutor. 

Para minimizar a exposição, evite a inalação de gases de escapamento, não coloque o motor em marcha lenta exceto conforme necessário, efetue a manutenção de seu veículo em uma área bem ventilada e utilize luvas ou lave as mãos frequentemente durante a manutenção do seu veículo.

Para obter mais informações, acesse
[www.P65Warnings.ca.gov/
products/passenger-vehicle](http://www.P65Warnings.ca.gov/products/passenger-vehicle)



704906872_PT

ETIQUETAS IMPORTANTES DO PRODUTO (PAÍSES FORA DO CANADÁ E ESTADOS UNIDOS)

Leia e entenda todas as etiquetas de segurança do seu veículo.

Essas etiquetas estão afixadas no veículo para a segurança do operador, dos passageiros e outras pessoas.

As seguintes etiquetas estão no seu veículo e devem ser consideradas como partes permanentes do veículo. Elas devem estar sempre limpas e visíveis. Caso alguma etiqueta esteja faltando ou danificada, é preciso substituí-la. As etiquetas de segurança são gratuitas. Visite uma concessionária autorizada da Can-Am Off-Road.

Após a substituição de peças com advertências, certifique-se de encomendar (gratuitamente) as advertências de segurança aplicáveis, se ainda não estiverem instaladas na peça de reposição.

OBSERVAÇÃO:

Caso haja alguma discrepância entre o que está escrito neste manual e no veículo, as etiquetas de segurança do veículo têm precedência sobre as etiquetas deste manual.

Pictograma de segurança

Leia e entenda todas as etiquetas de segurança do seu veículo.

Essas etiquetas estão afixadas no veículo para a segurança do operador e de outras pessoas.

As etiquetas de segurança do seu veículo devem ser consideradas como partes integrantes dele.

Caso alguma esteja faltando ou danificada, é possível substituí-la sem nenhum custo. Contate uma concessionária autorizada da Can-Am Off-Road.

OBSERVAÇÃO:

Caso haja alguma discrepância entre o manual do proprietário e o veículo, as etiquetas de segurança do veículo têm precedência sobre as etiquetas deste documento.

Ilustração de advertência geral

⚠ AVISO

- O uso inadequado do ATV pode causar **FERIMENTOS GRAVES** ou **MORTE**. Respeite todas as instruções e advertências.
- Use sempre um capacete e equipamento de proteção aprovados.
- Use sempre proteção auditiva.
- Localize e leia este manual do proprietário e assista ao vídeo sobre segurança.
- **Nunca conduza nas vias públicas.**
- **Nunca transporte passageiros.**
- **Nunca conduza sob o efeito de drogas ou álcool.**



Ilustração de advertência de passageiro

⚠ AVISO

- Leia todo o Manual do Proprietário e assista ao vídeo de segurança.
- **NUNCA** transporte passageiros.

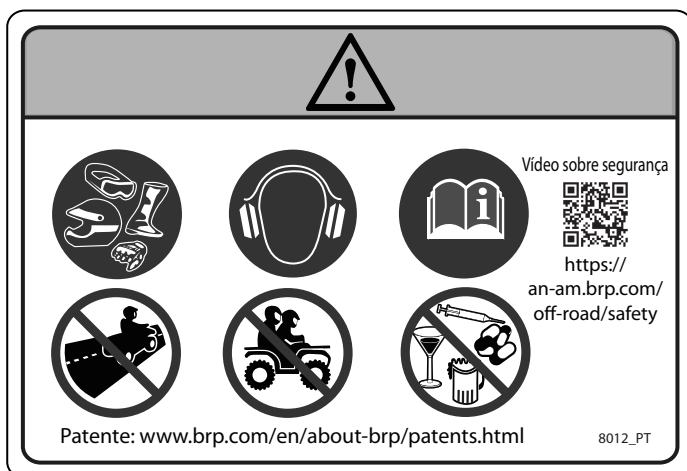
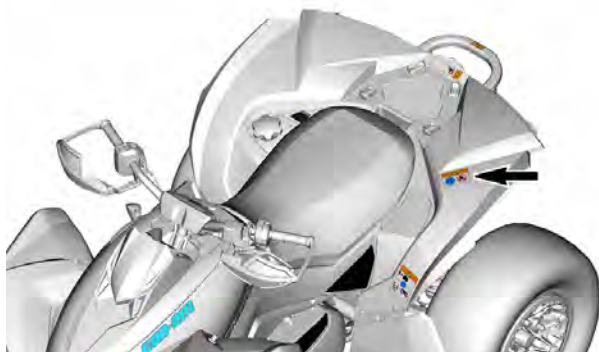
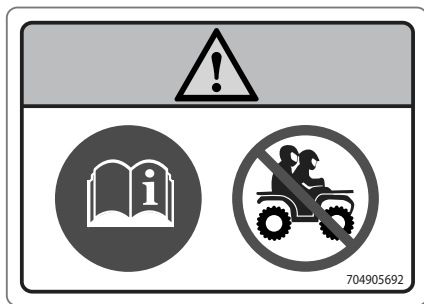

Pressão e carga máxima dos pneus – Ilustração de advertência

⚠ AVISO

- **NUNCA** exceda a capacidade de carga de 141 kg (310 lb) incluindo o peso do usuário, a carga e os acessórios (incluindo também o peso do engate do reboque, se aplicável).
- **NUNCA** exceda 110 km/h (68 MPH) quando atingir a carga total de (114 kg (250 lb)).
- Localize e leia este manual do proprietário e assista ao vídeo sobre segurança.
- Mantenha **SEMPRE** a pressão correta dos pneus como indicado. A pressão incorreta dos pneus e a sobrecarga do veículo podem levar à perda de controle, resultando em **FERIMENTOS GRAVES** ou **MORTE**.

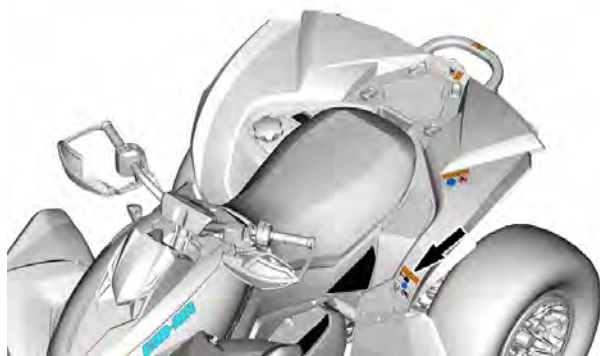
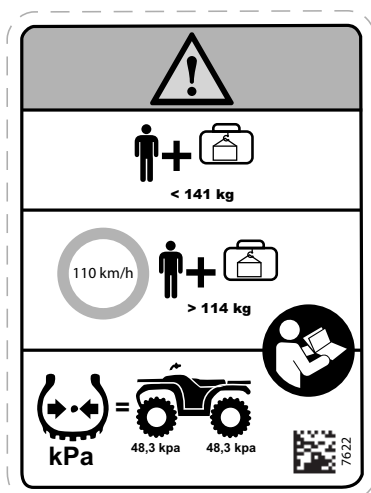

Carga máxima dos racks — Ilustração de advertência

⚠ AVISO

- NUNCA leve passageiros neste veículo.
- CARGA MÁXIMA TRASEIRA: 23 kg (50 lb) igualmente distribuída (incluindo o peso do engate do reboque, se aplicável).

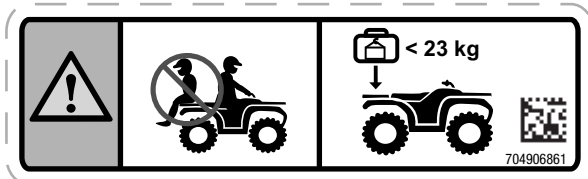

Idade recomendada – Ilustração de advertência

AVISO

Operar este ATV se você tiver menos de 16 anos aumenta a chance de FERIMENTOS GRAVES ou MORTE do operador.
NUNCA conduza o ATV se for menor de 16 anos.

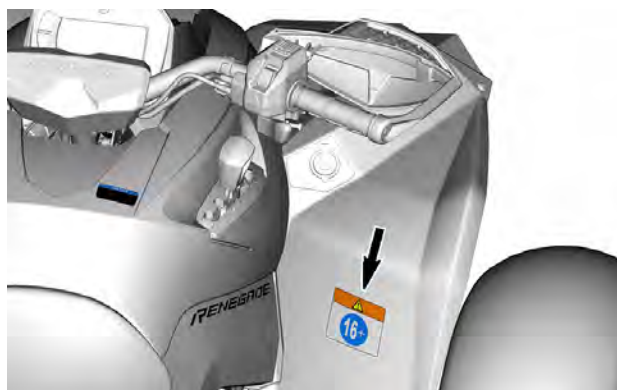
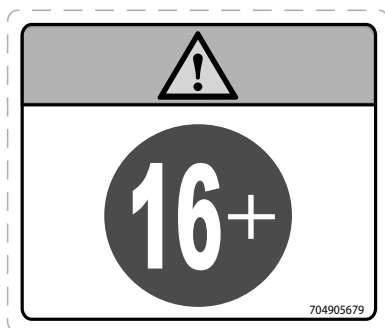

Procedimentos do câmbio – Ilustração de aviso

AVISO

Este veículo precisa estar parado para se movimentar a alavanca. **SEMPRE** use o pedal do freio para mudar da posição de estacionamento (P) e do ponto morto (N).

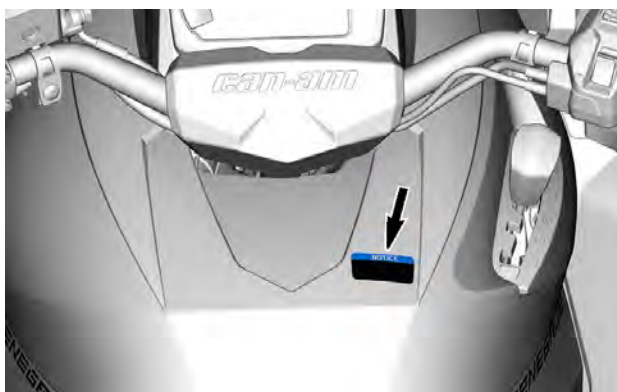

Puxando uma carga usando os racks ou para-choques — Ilustração de advertência

⚠ AVISO

NUNCA prenda a carga a ser puxada no para-choque ou no bagageiro. Isso pode fazer o veículo capotar. Use **SEMPRE** o engate do reboque ou o gancho de reboque para puxar uma carga.



Líquido de arrefecimento quente - Etiqueta de advertência

AVISO

Não abra se estiver QUENTE.

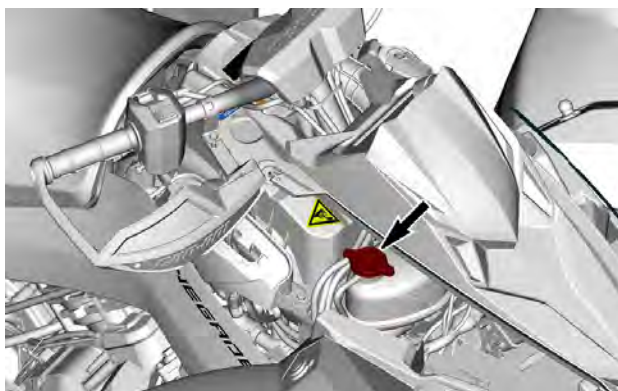

Risco de queimadura – Ilustração de advertência

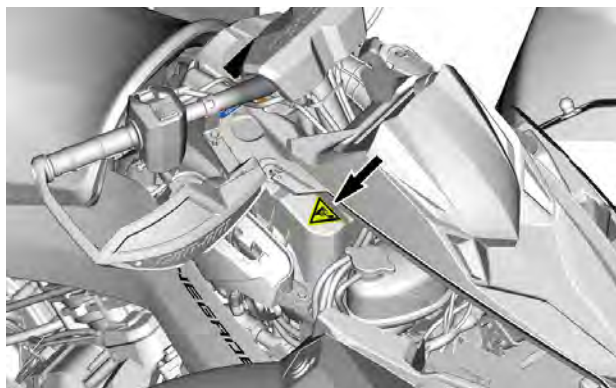

RELATANDO DEFEITOS DE SEGURANÇA

No Canadá, se você achar que o seu veículo tem um defeito que possa provocar um acidente, ferimentos ou morte, informe imediatamente a Transport Canada além de notificar a Bombardier Recreational Products Inc.

Caso a Transport Canada receba queixas semelhantes, poderá abrir uma investigação e caso conclua que exista um defeito de segurança em um grupo de veículos, poderá determinar uma campanha de recall e solução. Entretanto, a Transport Canada não pode se envolver em qualquer problema individual entre o cliente e a concessionária ou a Bombardier Recreational Products Inc.

Para entrar em contato com a Transport Canada:



819-994-3328 (região Gatineau-Ottawa ou internacional)
Ligação gratuita: 1 800-333-0510 (Canadá)



Transport Canada - ASFAD
330 Sparks Street
Ottawa, ON
K1A 0N5



<https://www.tc.gc.ca/recalls>

Esta página foi deixada intencionalmente em branco

INFORMAÇÕES DO VEÍCULO

CONTROLES PRINCIPAIS

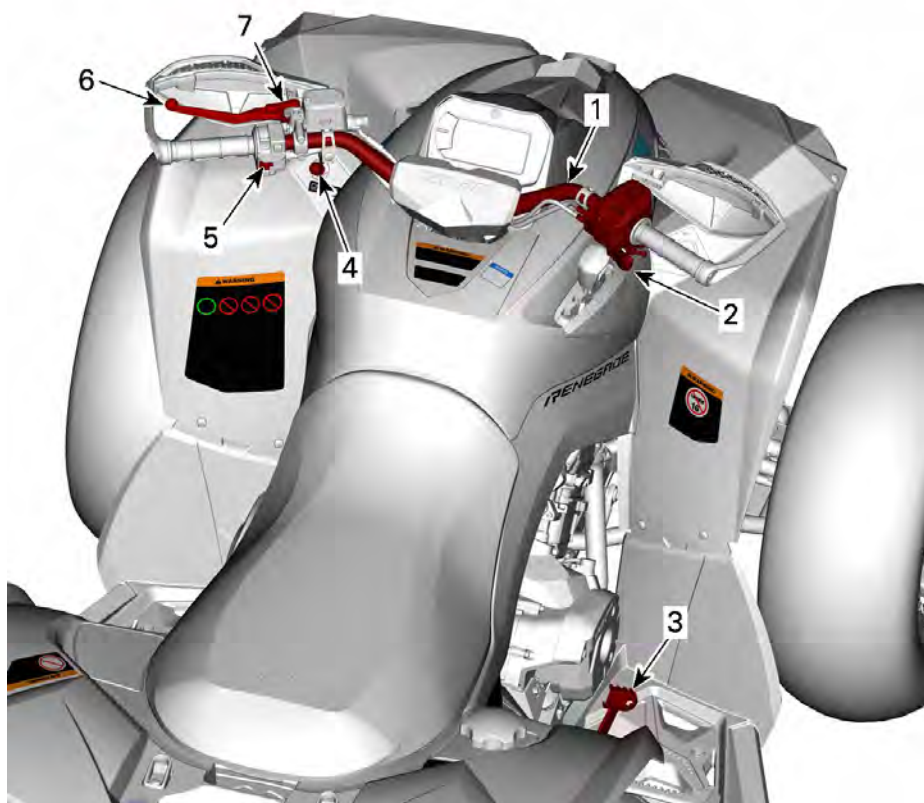

1. *Guidão*
2. *Alavanca do acelerador*
3. *Pedal do freio*
4. *Polo de RF D.E.S.S. ou interruptor de ignição*
5. *Interruptor de Parada do Motor*
6. *Alavanca do freio*
7. *Alavanca de trava do freio*

Ao ler este Manual do proprietário, lembre-se de que:



ADVERTÊNCIA

Indica uma situação de risco que, se não for evitada, pode resultar em morte ou ferimentos graves.

GUIDÃO

O guidão controla o esterçamento do veículo.

Quando o guidão é virado para a direita ou esquerda, as rodas dianteiras viram nessa direção para esterçar o veículo.

⚠ AVISO

Dar marcha à ré rápida durante o esterçamento pode resultar em perda de estabilidade e controle.

ALAVANCA DO ACELERADOR

A alavanca do acelerador está localizada do lado direito do guidão.

A alavanca do acelerador controla a velocidade do motor.

Para aumentar ou manter a velocidade do veículo, pressione a alavanca do acelerador com o polegar direito.

Para diminuir a velocidade do veículo, solte a alavanca do acelerador.

ALAVANCA DO FREIO

A alavanca do freio está localizada do lado esquerdo do guidão.

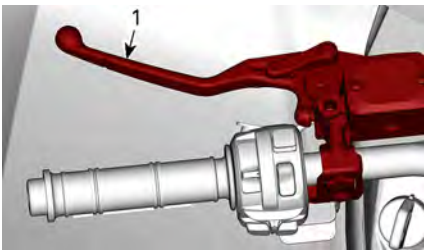

1. Alavanca do freio

A função da alavanca do freio é reduzir a velocidade ou parar o veículo.

Quando a alavanca do freio é comprimida, os freios dianteiros e traseiros são acionados.

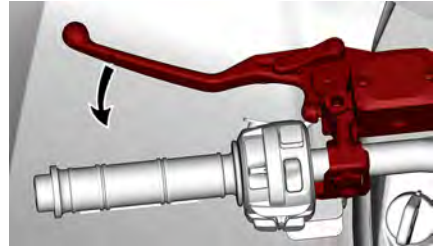

A frenagem é proporcional à força aplicada na alavanca.

ALAVANCA DA TRAVA DE FREIO

A alavanca de trava do freio está localizada do lado esquerdo do guidão.

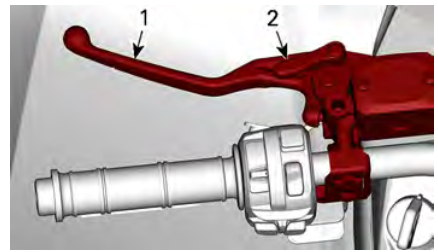

1. Alavanca do freio
2. Alavanca de trava do freio

Engate a trava de freio sempre que o veículo estiver estacionado.

⚠ AVISO

Sempre acione o freio de estacionamento quando o veículo não estiver em funcionamento, engatando a alavanca de trava do freio e movendo o câmbio para a posição PARK (Estacionar).

Para engatar a alavanca de trava do freio, faça o seguinte:

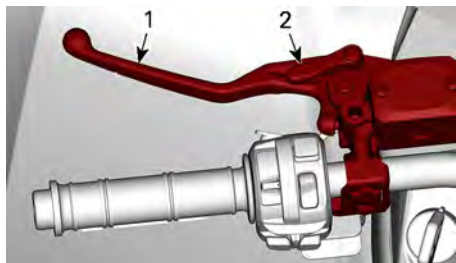

1. Alavanca do freio
2. Alavanca de trava do freio

OBSERVAÇÃO:

A alavanca de imobilização do freio pode ser ajustada em várias posições.

AVISO

Quando a alavanca de trava do freio estiver ativada, certifique-se de que o veículo permanece firme no lugar.

Para soltar a alavanca de trava do freio, basta apertar a alavanca do freio. Ela deve voltar à posição de descanso.

AVISO

Certifique-se de que a alavanca de trava do freio está liberada antes de dirigir o veículo. Se a alavanca de trava do freio estiver engatada, ela poderá danificar o sistema de freios e causar a perda de a capacidade de frenagem e/ou um incêndio.

PEDAL DO FREIO

O pedal do freio está localizado do lado direito do apoio para os pés.



1. Pedal do freio

Quando o pedal do freio é pressionado, o freio traseiro é acionado.

Quando é solta, o pedal do freio deve voltar à sua posição original.

A frenagem é proporcional à força aplicada no pedal.

OBSERVAÇÃO:

O freio também terá um efeito sobre as rodas dianteiras através do conjunto da transmissão quando a 4WD estiver engatada.

Caso o sistema da alavanca do freio falhe, os freios traseiros podem ser acionados pressionando o pedal do freio.

INTERRUPTOR DE PARADA DO MOTOR

Esse interruptor pode ser usado para desligar o motor e como um controle de emergência.

Para desligar o motor, solte totalmente a alavanca do acelerador e depois coloque o interruptor de parada do motor na posição STOP (parar).

Embora seja possível desligar o motor virando a chave de ignição para a posição OFF (Desl.) ou removendo a chave D.E.S.S., recomendamos que ele seja desligado colocando o interruptor de parada do motor na posição STOP (parar).

O interruptor de parada do motor está localizado no meio do interruptor multifuncional.

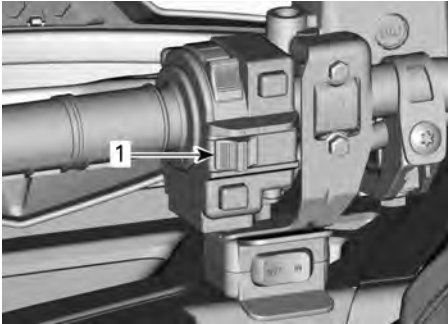

1. Interruptor de parada do motor

Polo de CHAVE E COLUNA D.E.S.S. Chave

Essas chaves contêm um circuito eletrônico que tem um número de série eletrônico exclusivo.

O sistema D.E.S.S. lê o código de chave e permite a partida do motor para as chaves que ele reconhece.

O veículo é entregue com uma chave. Essa chave é programada como

- Normal
- Desempenho ou
- Trabalho

OBSERVAÇÃO:

Chaves adicionais estão disponíveis na sua concessionária como acessório.

Consulte sua concessionária Can-Am Off-Road autorizada para obter informações completas.

⚠ AVISO

Capotamentos, tombamentos, colisões e perda de controle resultando em sérios ferimentos ou morte podem acontecer tanto com a chave normal como com a chave de desempenho. O uso da chave normal não deve substituir a preparação, qualificação e operação criteriosa de um condutor.

Chave normal

A chave normal limita a taxa de aceleração e/ou a velocidade do veículo a 70 km/h (43 MPH).

⚠ AVISO

Em declives acentuados, o limitador de velocidade do motor talvez não impeça que o veículo acelere além de sua velocidade.

Essa chave pode ser útil para operadores que preferem uma aceleração mais gradual ou para dirigir em ambientes onde a velocidade total e a alta aceleração não são desejáveis.

Por exemplo, em trilhas estreitas e com muito vento, os operadores podem preferir a chave normal.

Chave Desempenho

A chave de desempenho permite o usuário alcançar o torque total do motor, bem como a velocidade máxima do veículo.

Isso pode ser útil para pilotos que preferem resposta mais decisiva da aceleração e em ambientes onde velocidades mais altas e maior aceleração sejam apropriadas.

Por exemplo, em trilhas largas e retas, os operadores podem preferir a chave de desempenho.

Chave Trabalho

A chave de trabalho não tem limite de torque do motor, mas tem uma velocidade do veículo programável.

O limite de velocidade precisa ser determinado durante a criação da chave pelo revendedor. Somente o revendedor pode modificar a velocidade programada.

D.E.S.S. Flexibilidade

O D.E.S.S. do veículo pode ser programado pela concessionária Can-Am Off-Road autorizada para aceitar até oito chaves diferentes.

Se você tiver mais de um veículo Can-Am equipado com D.E.S.S., cada um poderá ser programado por sua concessionária Can-Am Off-Road autorizada para aceitar as chaves D.E.S.S. do outro veículo.

CONTROLES SECUNDÁRIOS

Alguns recursos podem não ser aplicáveis ao seu modelo ou podem ser opcionais.

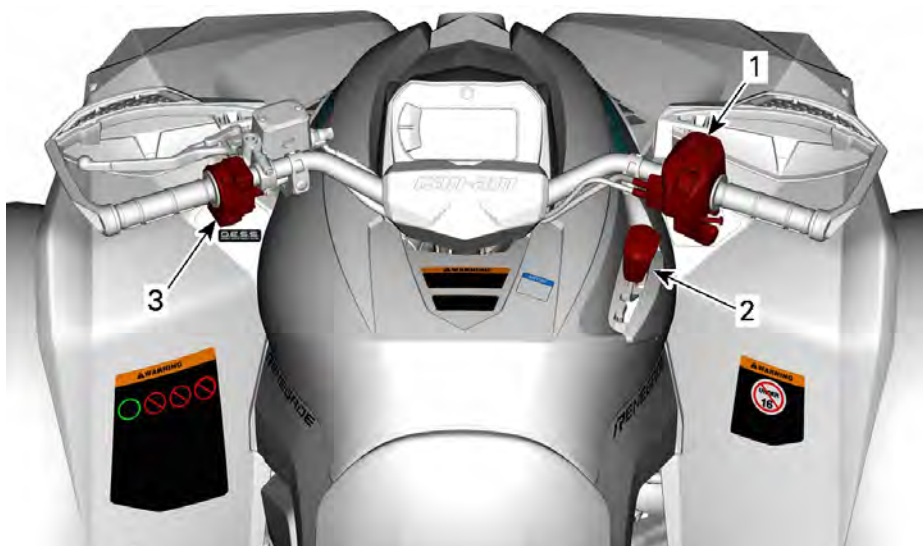

1. Carcaça de controle da alavanca do acelerador
2. Alavanca de câmbio
3. Interruptor multifuncional

Ao ler este Manual do proprietário, lembre-se de que:

ADVERTÊNCIA

Indica uma situação de risco que, se não for evitada, pode resultar em morte ou ferimentos graves.

CARCAÇA DE CONTROLE DA ALAVANCA DO ACELERADOR

Controle de Acelerador Eletrônico (ETC)



1. Seletor de 2WD/4WD
2. Posição 2 RODAS
3. Posição 4 RODAS

Mudança do modo de tração

Antes de passar para os modos 2WD ou 4WD:

1. Pare o veículo completamente.
2. Deixe o motor em marcha lenta.
3. Selecione o modo desejado

AVISO

Podem ocorrer danos do diferencial dianteiro se o seletor de 2WD/4WD for usado enquanto o veículo estiver em movimento.

Modo 2WD

Nesse modo, a potência do motor é transferida pelas rodas traseiras somente.

Para ativar o modo 2WD, pressione o seletor **PARA BAIXO**.

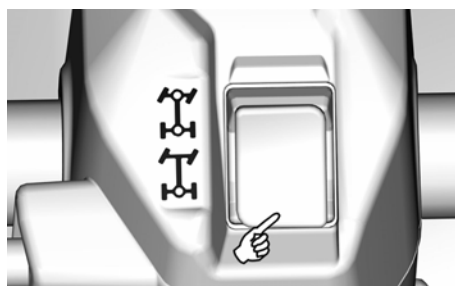

Modo 4 RODAS

Nesse modo, a potência do motor é transferida pelas rodas traseiras somente.

Para ativar o modo 4WD, pressione o seletor **PARA CIMA**.



Seletor de modos de condução

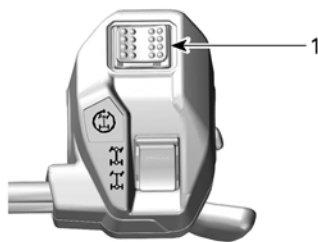

1. Seletor de modos de condução

O seletor de modos de condução está localizado na parte superior da carcaça de controle da alavanca do acelerador.

2 modos específicos podem ser selecionados:

- ECO ou WORK
- SPORT

O modo selecionado será indicado no Display Modo do indicador.

Também, é possível ouvir um aviso sonoro quando o modo SPORT é ativado.

Modo ECO ou WORK

O modo ECO ou WORK fornece uma resposta mais suave do acelerador e está limitado a uma velocidade máxima de 70 km/h (43 MPH).

Para ativar o modo ECO ou WORK, alterne o seletor para LEFT.

Altere para RIGHT para desativar.

Modo SPORT

O modo ESPORTIVO proporciona uma resposta mais incisiva do acelerador.

Esse modo pode ser ativado com todos os tipos de chaves e proporciona o máximo de potência com a chave utilizada.

Para ativar o modo SPORT, alterne o seletor para RIGHT.

Altere para LEFT para desativar.

OBSERVAÇÃO: Nos modelos 850, 1000 e 1000R, o modo SPORT é desativado automaticamente após o desligamento completo do display digital.

Seletor de Modo de Frenagem do Motor inteligente (iEB) (se equipado)

A Frenagem do Motor inteligente (iEB) permite ao usuário ajustar o

nível de frenagem do motor antes ou durante a condução do veículo.

⚠ AVISO

O nível de frenagem do motor afetará a taxa de desaceleração quando a alavanca do acelerador for liberada. Não é recomendado mudar a configuração de iEB enquanto executa algumas ações. Estas ações incluem, mas não estão limitadas ao seguinte: frenagem, virar ou descer. Esteja preparado para usar o freio para reduzir a velocidade quando necessário.

O seletor de iEB está localizado na parte traseira do compartimento da alavanca do acelerador.



Três (3) níveis específicos estão disponíveis e o modo selecionado é indicado no Modo de display (exibição) do painel.

Modo	Descrição	Mensagem do display
Modo 1	Frenagem máxima do motor	IEB MAX

Modo 2	Frenagem intermediária do motor	IEB MED
Modo 3	Frenagem bem curta do motor	IEB MIN

Use o seletor para trocar o nível de iEB ou que exibe o nível selecionado no painel.

- **Acionamento curto (menos que 0,5 segundos):** Exibe o nível iEB atual no painel.
- **Acionamento longo (mais que 1 segundo):** Troque para o próximo nível.

A mudança de nível é sequenciada de MÁX para MÍN em cada acionamento longo e retorna à MÁX depois de MÍN.

Após uma mudança de nível, a mensagem no painel mostra o novo nível selecionado.

Quando o nível MÁX é selecionado e a alavanca do acelerador é liberada, a frenagem do motor vai reduzindo significativamente, possibilitando um menor uso da alavanca do freio.

Com o nível MÍN, mais acionamento da alavanca do freio é necessário para desacelerar ou parar o veículo.

O último nível selecionado é ativado automaticamente quando o veículo é reiniciado após um desligamento completo.

ALAVANCA DE CÂMBIO

A alavanca de câmbio está localizada do lado direito do veículo, próxima da coluna de direção.



LOCALIZAÇÃO DA ALAVANCA DE CÂMBIO

Esta alavanca é usada para trocar a posição da caixa de câmbio.

A alavanca de câmbio tem cinco posições:

Posições da alavanca de câmbio	
Posição	Marcha
P	Estacionamento
R	Marcha à ré (Reverse)
N	Ponto morto
A	Faixa alta (à frente)
C	Faixa baixa (à frente)



PADRÃO DE MUDANÇA

O veículo precisa ser parado e os freios acionados antes de se selecionar qualquer marcha.

AVISO

Essa caixa de câmbio não foi projetada para ser alterada com o veículo em movimento.

Estacionamento

A posição de estacionamento trava a caixa de câmbio para ajudar a impedir a movimentação do veículo.

⚠ AVISO

Use sempre a posição de estacionamento (P) quando o veículo estiver desligado. O veículo poderá se mover se a alavanca de câmbio não estiver colocada na posição P (Estacionamento).

Marcha à ré (Reverse)

A posição da marcha à ré permite que o veículo ande para trás.

OBSERVAÇÃO:

Na operação da marcha a ré, a RPM do motor é limitada, portanto, a velocidade da marcha ré do veículo também fica limitada.

⚠ AVISO

Se estiver descendo uma ladeira em ré, a gravidade pode aumentar a velocidade do veículo acima do limite definido de velocidade em ré.

Ponto morto

A posição de ponto morto desengata a caixa de câmbio.

⚠ AVISO

Use sempre a posição de estacionamento (P) quando o veículo estiver desligado. O veículo poderá mover-se se a alavanca de câmbio estiver colocada na posição N (Neutro).

Faixa alta (à frente)

Esta posição seleciona a faixa de velocidade alta da caixa de câmbio. É a posição normal para dirigir. Ela permite que o veículo atinja a sua velocidade máxima.

Faixa baixa (à frente)

Esta posição seleciona a faixa de velocidade baixa da caixa de câmbio. Ela permite que o veículo se mova lentamente com torque máximo nas rodas.

AVISO

Use a faixa de velocidade baixa para puxar um reboque, transportar carga pesada, atravessar obstáculos, dirigir sobre lama ou subir e descer colinas.

INTERRUPTOR MULTIFUNCIONAL

O interruptor multifuncional está localizado do lado esquerdo do guidão.

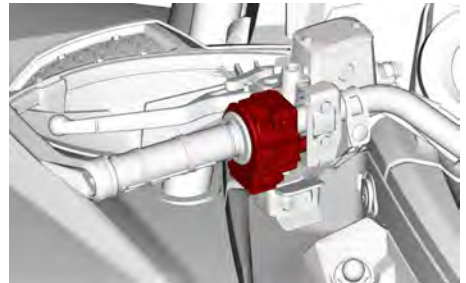

Interruptor do farol dianteiro



1. Luz APAGADA
2. Farol baixo e lanterna traseira
3. Farol alto e lanterna traseira

Botão de partida do motor

O botão de partida do motor está localizado na parte superior do interruptor multifuncional.

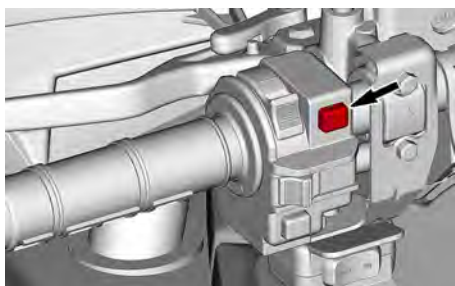

Quando mantido pressionado, ele dá a partida no motor.

Consulte *Partida do motor* na seção *Procedimentos básicos* para obter o procedimento completo da partida.

Botão Cancelar/DPS

Esse botão está localizado na parte inferior do interruptor multifuncional.

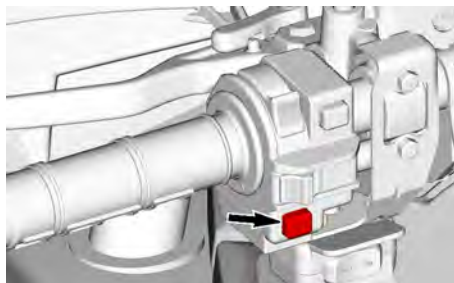

Ele tem 2 funções.

- Ativar a função de controle manual.
- Mudar os modos de DPS.

Função cancelar

Essa função permite ignorar o limitador de velocidade do motor quando o veículo é usado em marcha à ré.

⚠ AVISO

Certifique-se de que a área ao redor do veículo esteja limpa antes de usar o modo de controle manual.

O modo de controle manual deve ser usado somente em velocidade baixa e quando o veículo está atolado em lama ou em outros terrenos macios.

Não use o modo de controle manual ao dirigir normalmente em marcha à ré, porque isso resultará em velocidade excessiva.

Para usar a função de controle manual, faça o seguinte:

1. Garanta que o veículo esteja completamente parado.
2. Pressione e mantenha pressionado o botão de override/DPS e, depois, pressione a alavanca do acelerador gradualmente.

OBSERVAÇÃO:

Ao usar a função de controle manual, o painel mostrará a mensagem **VERRIDE** para confirmar que a função está ativada.

3. Para sair da função de override, basta soltar o botão de override/DPS.

Função DPS

Esse botão também é utilizado para alterar o modo de Direção Dinâmica Assistida (DPS).

Para obter informações completas sobre os modos DPS, consulte *Ajuste para o percurso*.

BOTÃO DA BUZINA

Somente veículo vendido na Finlândia

O botão da buzina está localizado sob o interruptor multifuncional esquerdo.

Pressione o botão da buzina para ativar a buzina.

EQUIPAMENTO

Alguns equipamentos podem não estar disponíveis para o seu modelo ou podem ser opcionais.

ASSENTO DO PILOTO

O assento foi projetado para uso de apenas um operador.

⚠ AVISO

Nunca deixe ninguém sentar como passageiro neste veículo.

Remoção do Assento

1. Empurre as travas para frente. Essa trava está localizada embaixo da traseira do assento.



1. Trava do assento

2. Puxe o assento para trás. Continue o movimento de elevação até que possa liberar o dispositivo de retenção dianteiro, que está sob o assento, da barra de retenção e, em seguida, remova completamente o assento.

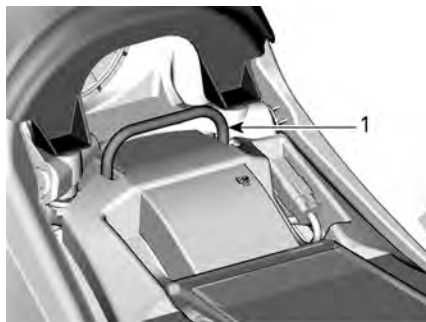

1. Barra de retenção

Instalação do Assento

1. Posicione a extremidade dianteira do assento de modo que o dispositivo de retenção dianteiro que está sob o assento engate na barra de retenção.

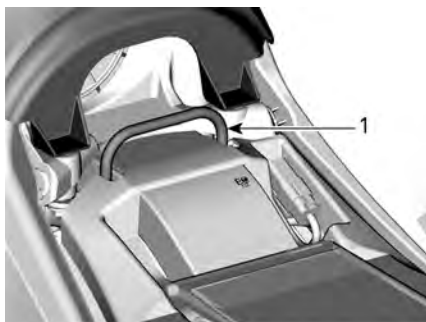

1. Barra de retenção

2. Quando o assento estiver em posição, empurre-o com força para baixo para travar. Um estalo característico será percebido.
3. Verifique de novo que o assento está instalado firmemente, puxando-o com força para confirmar que está devidamente travado.

⚠ AVISO

Certifique-se de que o assento do piloto está corretamente travado na posição puxando-o para frente e para trás várias vezes. Mesmo que ouça um estalo distinto durante a instalação, sempre puxe-o para trás e para cima para confirmar o travamento correto.



1. Tomada elétrica de 12 V

PEDALEIRAS

As pedaleiras estão localizadas nos apoios para os pés direito e esquerdo.

**TÍPICO**

1. Pedaleiras do lado direito

Retire a capa protetora para usar. Sempre recoloque a capa após o uso para protegê-la contra as condições do tempo.

ÁREA TRASEIRA PARA CARGA

A área para carga é conveniente para transportar pequenos objetos.

Prenda a carga usando os olhais.

⚠ AVISO

O usuário deve sempre manter os dois pés nas pedaleiras durante a operação do veículo.

TOMADA DE ENERGIA DE 12 VOLTS

Prático para ligar uma lanterna de mão ou outros equipamentos portáteis.

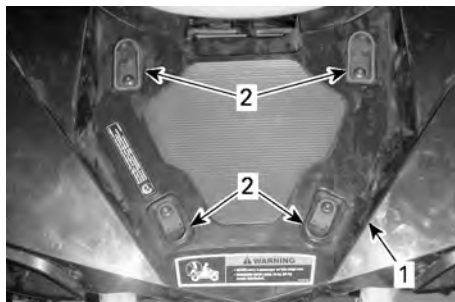

1. Área para carga
2. Olhais plásticos

⚠ AVISO

Carga MÁXIMA suportada pela área de carga é de 16 kg (35 lb).

⚠ AVISO

- Nunca transporte um passageiro na área traseira para carga.
- A carga nunca deve interferir com a linha de visão do piloto ou reduzir a sua capacidade de dirigir o veículo.
- A carga deve estar presa e não deve avançar para fora da área da carga.

KIT DE FERRAMENTAS

O kit de ferramentas fica localizado embaixo do assento. Ele contém as ferramentas para a manutenção básica.

Suporte do medidor

Remoção do Suporte do Manômetro

1. Puxe a parte traseira do suporte do indicador para cima para liberar as presilhas dos olhais
2. Deslize o suporte do indicador para trás para liberá-lo do console.

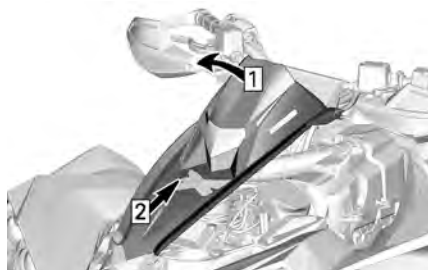

1. Puxe para cima
2. Deslize para trás

3. Desconecte o conector do indicador.

Instalação do Suporte do Manômetro

Inverta o procedimento de remoção.

CONSOLE

Remoção do Console

1. Consulte os procedimentos nesta seção e remova o assento.
2. Puxe a frente do console para cima para soltar as duas linguetas frontais.
3. Continue levantando para soltar os dois ganchos.

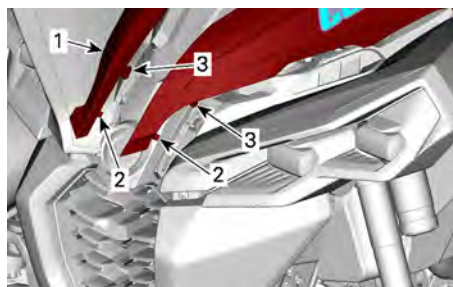

1. Console
2. Presilhas
3. Encaixes

4. Puxe a parte traseira do console para cima para liberar as presilhas dos olhais



1. *Parte de trás do console*

2. *Presilhas*

5. Remova o console puxando-o para trás.

Instalação do Console

Inverta o procedimento de remoção.

DISPLAY DIGITAL DE 4,5 POL.

PAINEL MULTIFUNCIONAL Display inferior

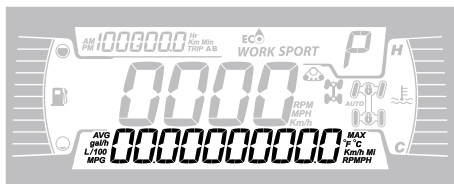

Pode exibir o seguinte:

- RPM
- Estatísticas de velocidade
- Temperatura do motor
- Tensão da bateria
- Configurações
- Mensagens

Use o botão INFERIOR para mudar as informações exibidas.

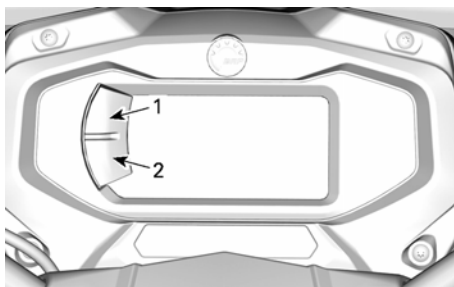

1. Botão superior
2. Botão inferior

Display lateral esquerdo

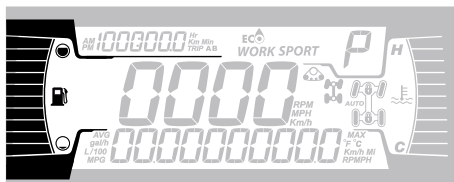

O display lateral esquerdo inclui:

- Indicador de nível de combustível

Display lateral direito

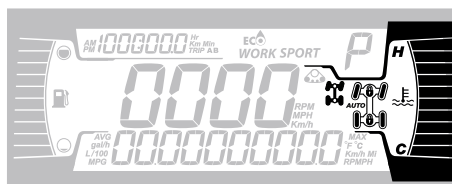

O display lateral esquerdo inclui:

- Temperatura do motor
- Indicador 2X4 / 4X4

Ícone	Descrição
	ícone 2x4
	Ícone 4X4

Display central

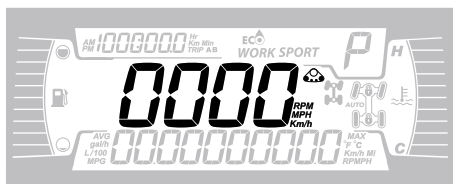

O display central inclui:

- velocidade do veículo em km/h, MPH ou RPM.
- Kit de trilha ativo (se equipado)

Display de Posição da Transmissão

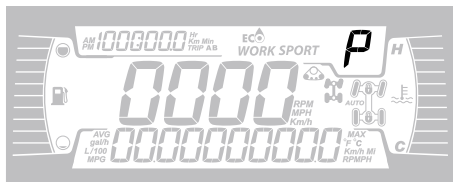

Este display mostra a posição da marcha da caixa de câmbio:

- P (Estacionar)
- R (Marcha à ré)

- N (Neutro)
- H (Faixa Alta)
- L (Faixa Baixa)
- (Faixa inválida)

Display Modo do motor

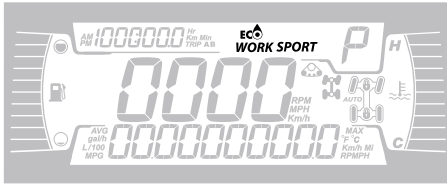

O display Modo do motor indica o modo de operação selecionado:

- ECO ou WORK (conforme a configuração do veículo)
- SPORT

Para alternar entre os modos, prenda o botão INFERIOR e pressione rapidamente o botão INFERIOR para iniciar o ciclo através dos modos disponíveis.

Modo do motor	Mensagem durante ativação
Eco	MODO ECO
Trabalho	MODO TRABALHO
Esportivo	MODO ESPORTIVO

Informações da viagem

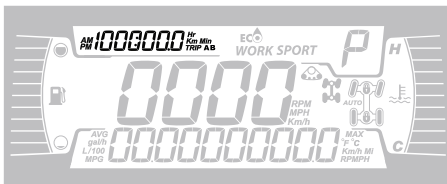

Este display mostra informações da viagem:

- Hodômetro de distância cumulativa
- Viagem A
- Viagem B
- Horímetro do veículo

- Relógio

Use o botão SUPERIOR para alterar as informações exibidas.

Mantenha o botão SUPERIOR pressionado para restaurar os medidores A/B de Viagem.

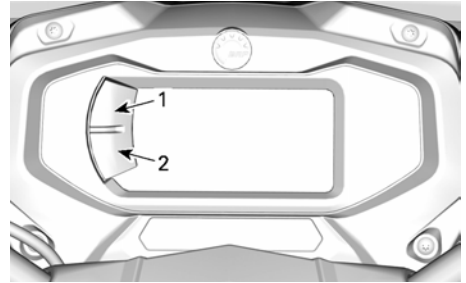





1. Botão superior
2. Botão inferior

Luzes indicadoras



Luzes de advertência e indicadores



Luzes de ADVERTÊNCIA e indicadores	
!	LARANJA - Mau funcionamento no veículo
☰	AZUL - Farol alto
🔥	VERMELHA - A temperatura do motor está muito alta.
N	VERDE - Neutro
⚠️	VERMELHO - A alavanca de trava do freio está engatada ou há um mau funcionamento do sistema de freios

Luzes de ADVERTÊNCIA e indicadores	
	VERMELHA - A tensão da bateria está muito baixa ou há problema com o sistema elétrico
	VERMELHO - Pressão baixa do óleo do Normalmente LIGADO quando o motor estiver DESLIGADO.
	LARANJA - Baixo nível de combustível
	LARANJA Acesa: Mau funcionamento do sistema de controle de emissões do veículo Piscando: Problemas com o motor, o modo de retorno de emergência está ativado. Leve o veículo imediatamente para a assistência técnica.

Ícones e indicadores

Ícones e indicadores	
<i>SPORT</i>	– Indica que o modo ESPORTIVO está selecionado.
<i>WORK</i>	– Indica que o modo TRABALHO está selecionado.
	– Quando acesa, indica que é necessário realizar uma manutenção. – Consulte uma concessionária Can-Am Off-Road autorizada ou uma pessoa da sua escolha para a manutenção.
	– Kit de trilha ativo (quando instalado).

CONFIGURAÇÕES

Os botões para navegar pelos menus estão localizados no lado esquerdo do display de LCD.

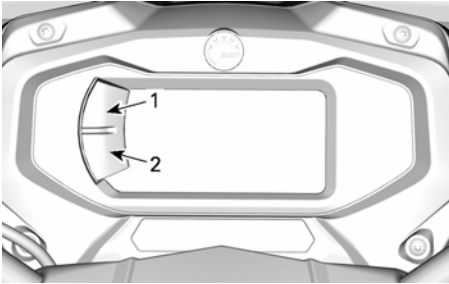

1. Botão superior
2. Botão inferior

SETUP

Usando o botão INFERIOR, selecione **SETTINGS** e mantenha pressionado para acessar o menu de configuração.

Redefinição de Manutenção

Para redefinir a mensagem de manutenção, consulte *Redefinição da mensagem: Manutenção necessária na seção Procedimentos de manutenção*.

OBSERVAÇÃO:

Disponível somente quando a manutenção estiver vencida (após cada 100 horas do motor).

Códigos de falha

Disponíveis somente quando pelo menos um código está ativado.

Usando o botão INFERIOR, selecione **CÓDIGOS** e mantenha pressionado para ver códigos de falha ativos.

Códigos de falha circularão no Display Inferior.

Zerar estatísticas

Usando o botão INFERIOR, selecione **RESET STAT** (Zerar estatísticas) e mantenha pressionado para zerar.

Seleção de unidade

Este painel multifuncional vem configurado de fábrica para unidades imperiais, mas é possível mudar para unidades métricas.

Usando o botão INFERIOR, selecione **UNIDADES** e mantenha pressionado o botão para alterar as unidades.

Ajustando o relógio

Toda a ação a seguir deve ser executada usando o botão INFERIOR.

1. Selecione **RELÓGIO** e mantenha pressionado para ajustar o relógio.
2. Pressione o botão para selecionar o display do relógio.
3. Pressione e mantenha pressionado o botão por 1 segundo.
4. Pressione o botão para selecionar o sistema de 12 ou 24 horas.
5. Pressione e mantenha pressionado o botão para confirmar a seleção.
6. Pressione o botão para alterar as horas (as horas piscam).
7. Pressione e mantenha pressionado o botão para confirmar a seleção de hora.
8. Pressione o botão para mudar para minutos (os minutos piscam).
9. Pressione e mantenha pressionado o botão para confirmar a seleção de minutos.

Definindo o idioma

O idioma de exibição do painel pode ser alterado.

Consulte uma concessionária Can-Am Off-Road autorizada sobre a disponibilidade de idiomas e para configurar o indicador de acordo com a sua preferência.

Configuração de brilho

O brilho do display de LCD pode ser ajustado.

Usando o botão INFERIOR, selecione **BRILHO** e mantenha pressionado para alterar o brilho.

Usando o botão INFERIOR, ajuste o brilho e então pressione e mantenha pressionado o botão para confirmar a seleção.

COMBUSTÍVEL

Ao ler este Manual do proprietário, lembre-se de que:



ADVERTÊNCIA

Indica uma situação de risco que, se não for evitada, pode resultar em morte ou ferimentos graves.

Requisitos de combustível

AVISO

Use sempre gasolina nova. A gasolina oxidada; o resultado é perda de octana, compostos voláteis e a produção de depósitos de goma e verniz que podem danificar o sistema de combustível.

A mistura de álcool combustível varia em países e regiões diferentes. Seu veículo foi projetado para trabalhar com os combustíveis especificados; no entanto, esteja atento para o seguinte:

- O uso de combustível com álcool acima das especificações regulamentadas pelo governo não é recomendado e pode resultar nos seguintes problemas nos componentes do sistema de combustível:
 - Problemas de partida e de operação.
 - Deterioração das partes de borracha ou plástico.
 - Corrosão das partes de metal.
 - Dano às partes internas do motor.
- Inspeccione frequentemente para ver se há presença de vazamentos de combustível ou outras anormalidades no sistema de combustível se suspeitar que a presença de álcool na gasolina está excedendo as regulamentações governamentais atuais.
- Combustíveis misturados com álcool atraem e detêm umidade, o que pode levar à separação das fases do combustível e pode resultar em problemas no desempenho

do motor ou mesmo danos ao motor.

Combustível recomendado

A gasolina utilizada deve ter o número mínimo de octanas indicado a seguir:

Motores 1000R	Gasolina premium sem chumbo com octanagem AKI (R+M)/2 de 91, ou octanagem RON de 95
Todos os outros motores	Gasolina sem chumbo comum com octanagem AKI (R+M)/2 de 87 ou octanagem RON de 91

Utilize gasolina sem chumbo contendo, NO MÁXIMO, 10% de etanol.



AVISO

Nunca experimente com outros combustíveis. Podem ocorrer danos ao motor ou ao sistema de combustível com a utilização de combustível inadequado.

AVISO

NÃO use combustível de bombas de combustível denominadas E85.

O uso de combustível etiquetado com E15 é proibido pelas regulamentações da EPA dos EUA.

PROCEDIMENTO DE ABASTECIMENTO DE COMBUSTÍVEL DO VEÍCULO

⚠ AVISO

- Combustível é inflamável e explosivo sob certas condições.
- Nunca use uma chama para verificar o nível de combustível.
- Nunca fume ou permita chamas ou faíscas nas proximidades.
- Trabalhe sempre em área bem ventilada.
- O veículo precisa estar em uma superfície plana para o abastecimento de combustível.

1. Desligue o motor.

⚠ AVISO

Desligar sempre o motor antes de reabastecer.

2. O operador deve sair do veículo.

⚠ AVISO

Não permita que ninguém permaneça no veículo ao abastecer. Se houver fogo ou explosão durante o abastecimento de combustível, talvez alguém que esteja no veículo não consiga deixar a área rapidamente.

3. Desparafuse a tampa do tanque de combustível no sentido anti-horário para removê-la.



1. Tampa do tanque de combustível

⚠ AVISO

Se for percebida uma diferença de pressão (apito ao soltar a tampa do tanque de combustível), inspecione o veículo e/ou repare-o antes de utilizá-lo novamente.

4. Insira o bico no bocal de enchimento.
5. Despeje o combustível vagarosamente para que o ar saia do tanque, evitando o refluxo do combustível. Tome cuidado para não derramar combustível.
6. Pare de abastecer quando o combustível atingir o fundo do bocal de enchimento. **Não complete além da capacidade.**

⚠ AVISO

Nunca encha o tanque de combustível até a boca se for levar o veículo para uma área quente. Com o aumento da temperatura, o combustível expande e pode transbordar.

7. Aperte bem a tampa do tanque de combustível no sentido horário.

⚠ AVISO

Limpe sempre o combustível derramado do veículo.

PERÍODO DE AMACIAMENTO

Ao ler este Manual do proprietário, lembre-se de que:



ADVERTÊNCIA

Indica uma situação de risco que, se não for evitada, pode resultar em morte ou ferimentos graves.

Operação durante o amaciamento

O veículo requer um período de amaciamento de 10 horas operacionais ou 300 km (200 mi) é necessário para o veículo.

- Evite aceleração e desaceleração forçada.
- Evite puxar carga.
- Evite o cruzeiro em alta velocidade.

Motor

Durante o período de amaciamento:

- Evite acelerar ao máximo.
- Evite pressionar a alavanca do acelerador mais do que 3/4 do curso.
- Evite aceleração contínua.
- Evite velocidades constantes prolongadas.
- Evite superaquecimento do motor.

Entretanto, acelerações breves e variações de velocidade contribuem para um bom amaciamento.

Freios



AVISO

Os freios novos não operam na eficiência máxima até terem concluído seu amaciamento. O desempenho da frenagem pode estar reduzido, por isso tome cuidado extra.

Aplique força moderada na frenagem para os primeiros 40 a 50 eventos de frenagem.

Correia

Uma correia nova requer um período de amaciamento de 50 km (30 mi).

Durante o período de amaciamento:

PROCEDIMENTOS BÁSICOS

Ao ler este Manual do proprietário, lembre-se de que:



ADVERTÊNCIA

Indica uma situação de risco que, se não for evitada, pode resultar em morte ou ferimentos graves.

Ativando o sistema elétrico

Pressione e solte o botão de PARTIDA por menos de meio segundo e o sistema elétrico LIGARÁ:

- Por 30 segundos **sem** energizar qualquer equipamento:
 - Com a chave D.E.S.S. não instalada ou a chave de ignição na posição DESLIGADA, **OU**
 - Com o interruptor de parada do motor na posição PARADA
- Por 10 minutos, equipamento de energização:
 - Com a chave D.E.S.S. instalada ou a chave de ignição na posição LIGADA, **E**
 - Com o interruptor de parada do motor na posição RUN (funcionamento).

O sistema elétrico será desligado após 30 segundos, se a chave D.E.S.S. ou chave de ignição for removida **OU** se o interruptor de Parada do Motor estiver na posição STOP (parar).

AVISO

Ativar o sistema elétrico repetidamente ou utilizar equipamento elétrico descarregará a bateria e pode não ser possível ligar o motor.

Partida do motor

A alavanca de câmbio deve estar na posição ESTACIONAMENTO ou NEUTRO.

OBSERVAÇÃO:

Para a sua conveniência, um modo de cancelamento permite a partida do motor com a alavanca de câmbio em qualquer posição. Mantenha a alavanca ou o pedal do freio pressionado enquanto pressiona o botão de partida do motor.

Certifique-se de que a chave D.E.S.S. está instalada no polo de D.E.S.S.

Coloque o interruptor de parada do motor na posição RUN (operar).

Mantenha o botão de partida do motor pressionado até que o motor pegue.

Solte o botão de partida do motor imediatamente quando o motor pegar.

AVISO

Se o motor não ligar após alguns segundos, não segure a posição de partida por mais de 10 segundos. Consulte *Solução de problemas*.

Desligando o motor

⚠ AVISO

Evite parar o veículo:

- Em declives, pois o veículo poderá se deslocar.
- Em uma área onde as partes quentes podem iniciar um incêndio.

⚠ AVISO

Sempre acione o freio de estacionamento ao parar o veículo.

1. Escolha o terreno mais nivelado disponível.
2. Pare o veículo completamente.
3. Engate o freio de estacionamento.
4. Use o interruptor de parada do motor para parar o veículo.
5. Dependendo de seu veículo:
 - Retire a chave D.E.S.S. do polo de D.E.S.S., ou
 - Coloque o interruptor de ignição na posição OFF e retire-o do interruptor de ignição.
6. Ao estacionar em um local de inclinação acentuada ou se o veículo estiver transportando carga, trave as rodas com calços para rodas. Se não estiverem disponíveis, use pedras ou tijolos.

Acionamento do freio de estacionamento

O acionamento do freio de estacionamento é a combinação de duas das seguintes ações.

1. Depois de parar completamente o veículo, mova a alavanca de câmbio para a posição PARK (estacionar), e...
2. Engate a alavanca de trava do freio; consulte *Alavanca de trava do freio* em *Controles primários*.

OBSERVAÇÃO:

Ao estacionar em um local de inclinação acentuada ou se o veículo estiver transportando carga, trave as rodas com calços para rodas. Se não estiverem disponíveis, use pedras ou tijolos.

Mudando a seleção da marcha

Acione os freios e imobilize o veículo; depois, selecione a posição da alavanca de câmbio desejada.

Solte os freios.

AVISO

Ao mudar de marcha, sempre pare completamente o veículo e freie antes de mover a alavanca de câmbio. Poderão ocorrer danos na caixa de câmbio.

Pressione gradualmente a alavanca do acelerador para aumentar a velocidade do motor e assim engatar a transmissão variável contínua (CVT).

Ao contrário, quando a alavanca do acelerador é solta, a velocidade do motor diminui.

PROCEDIMENTOS ESPECIAIS

Motor afogado em combustível

Se o motor não pegar e estiver inundado de combustível, o modo especial poderá ser ativado para evitar a injeção de combustível e cortar a ignição durante a partida. Faça o seguinte:

1. Coloque a alavanca de câmbio na posição de estacionamento.
2. Instale a chave no polo de D.E.S. S. ou coloque a chave de ignição na posição LIG.
3. Pressione completamente e mantenha pressionada a alavanca do acelerador.
4. Pressione o botão de PARTIDA do motor durante 20 segundos.
5. Libere a alavanca do acelerador.
6. Pressione o botão de PARTIDA novamente para permitir a partida.

Se o motor ainda não pegar:

1. Desconecte o conector elétrico do injetor
2. Limpe a área das tampas das velas de ignição e depois remova-as.
3. Remova as velas de ignição.
4. Dê partida várias vezes.
5. Instale velas novas se possível ou limpe e seque as velas.
6. Ligue o motor como explicado acima.

Se o motor continuar a afogar, visite uma concessionária Can-Am Off-Road autorizada.

AVISO

Verifique se não há combustível no óleo do motor. Se houve, substitua o óleo do motor.

Água na CVT

O bujão de drenagem da CVT está localizado na parte traseira da tampa

da CVT. Ele pode ser acessado pelo para-lama esquerdo traseiro.

AVISO

Se houver água dentro da CVT, isso poderá resultar em patinação da correia. O motor acelerará, mas o veículo não sairá do lugar.

AVISO

Visite uma concessionária Can-Am Off-Road autorizada para fazer a inspeção e limpeza da CVT.

1. Inspeção o reservatório de drenagem da CVT para ver se há água dentro dele.

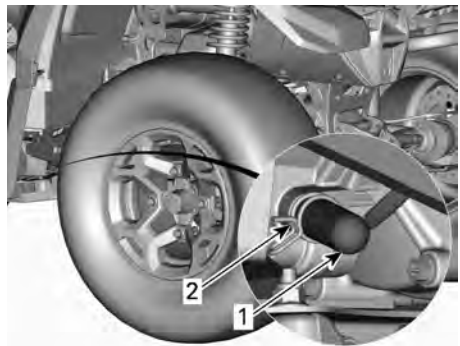

1. *Bujão de drenagem*
2. *Braçadeira da mola*

2. Se houver, remova o bujão de drenagem da CVT para expelir a água.
3. Reinstale o bujão de drenagem da CVT e prenda-o usando a braçadeira de mola. Certifique-se de que o reservatório esteja inserido adequadamente no bico da tampa da CVT.

Água na carcaça do filtro de ar

1. Remova o painel do lado esquerdo.

2. Inspeção o reservatório de drenagem embaixo da caixa do filtro de ar para ver se há mesmo água dentro dele.

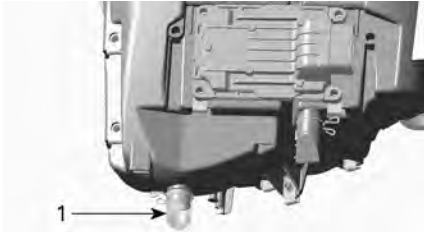

TÍPICO

1. Reservatório de drenagem da caixa do filtro de ar

3. Se houver água, pressione a bridade e remova o reservatório para drenar a água da caixa do filtro de ar.
4. Se ocorrer uma das condições a seguir, leve o veículo à concessionária Can-Am Off-Road autorizada mais próxima para consertar o veículo:
 - Se houver mais de 50 ml (2 onças líq. (EUA)) de água (aproximadamente 5 reservatórios de drenagem) na caixa do filtro de ar.
 - Se houver depósitos presentes no reservatório de drenagem.

Em tal caso, deverá ser feito o seguinte no veículo:

- Ventilações
- Limpeza do filtro de ar da CVT
- Limpeza da CVT
- Troca do respiro do tanque de combustível
- Inspeção do lubrificante e troca, se necessário (motor, caixa

de câmbio e transmissão final traseira).

AVISO

Se o veículo não for devidamente consertado, poderão ocorrer danos permanentes aos seguintes componentes (lista não abrangente):

- Motor e caixa de câmbio
- Bomba de combustível
- CVT
- Diferencial dianteiro
- Transmissão final traseira.

O veículo virou

1. Quando o veículo virar ou ficar caído de lado, coloque-o de volta sobre as rodas.
2. Verifique se há danos no veículo.

AVISO

Nunca opere o veículo se houver danos. Consulte uma concessionária Can-Am Off-Road autorizada.

3. Se o veículo não estiver danificado, consulte *Procedimentos de manutenção* e inspecione o seguinte:
 - Inspeção a caixa do filtro de ar para ver se há óleo acumulado, se houver óleo, limpe o filtro de ar e a caixa.
 - Verifique o nível de óleo do motor e complete se necessário.
 - Verifique o nível do líquido de arrefecimento do motor e complete se necessário.
 - Verifique o nível de óleo da caixa de câmbio e complete se necessário.
 - Verifique o nível da transmissão final traseira e complete se necessário.
 - Dê partida no motor. Se a luz da pressão do óleo

permanecer acesa, desligue o motor imediatamente. Visite uma concessionária autorizada da Can-Am Off-Road.

4. Se o veículo virar, ele deverá ser revisado por uma concessionária Can-Am Off-Road autorizada.

O veículo está submerso

Caso o veículo fique submerso, desligue imediatamente o motor.

Não use nenhum equipamento elétrico, incluindo o guincho.

Será necessário levar o veículo a uma concessionária Can-Am Off-Road autorizada o mais rápido possível. **NUNCA TENHA TENTE LIGAR O MOTOR!**

AVISO

A submersão do veículo pode provocar danos graves se o procedimento correto para partida do motor não for seguido.

Assim que o veículo for retirado da água, faça o seguinte:

- Drene a carcaça do filtro de ar; consulte *Água na carcaça do filtro de ar*.
- Drene a CVT; consulte *Água na CVT*.

AVISO

O veículo deve ser consertado assim que possível por uma concessionária Can-Am Off-Road autorizada.

AJUSTES PARA O PERCURSO

Ao ler este Manual do proprietário, lembre-se de que:

ADVERTÊNCIA

Indica uma situação de risco que, se não for evitada, pode resultar em morte ou ferimentos graves.

AVISO

O ajuste da suspensão pode afetar a dirigibilidade do veículo. Tome sempre algum tempo para se familiarizar com o comportamento do veículo após fazer qualquer ajuste da suspensão.

Veja a seguir as diretrizes para fazer o ajuste fino da suspensão.

Use a ferramenta de ajuste de suspensão fornecida no kit de ferramentas.

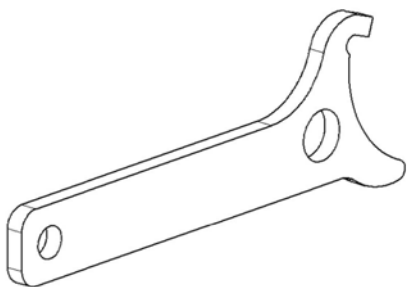

Ajustes da suspensão

O ajuste da suspensão e a carga podem ter um efeito sobre a manobrabilidade e conforto do veículo.

A escolha dos ajustes da suspensão varia com o peso do piloto, preferências pessoais, velocidade e condições do terreno.

Realize os ajustes uma posição (clique) de cada vez. Teste o veículo em operação nas mesmas condições de trilha, velocidade, posição do piloto, etc. Continue metodicamente até estar satisfeito.

As configurações de fábrica são adequadas para quase todas as condições. Leve em consideração que um aumento da altura em relação ao solo pode afetar a dirigibilidade do veículo.

Configurações de Fábrica de Pré-carga da Suspensão Dianteira

Modelo	Configurações de fábrica
650	49 mm (1,9 pol.)
1000R	42,6 mm (1,68 pol.)

Configurações de fábrica de pré-carga da suspensão traseira

Modelo	Configuração de fábrica
650	107 mm (4,2 pol.)
1000R	106 mm (4,17 pol.)

Ajuste de pré-carga da mola**⚠ AVISO**

O ajuste do amortecedor esquerdo e direito na suspensão dianteira ou traseira deve sempre ser feito para a mesma posição. Nunca ajuste somente um amortecedor. Um ajuste desigual pode provocar baixa dirigibilidade e perda de estabilidade, o que poderia levar a um acidente.

Encurte as molas para uma suspensão mais firme e condições acidentadas.

Aumente as molas para uma suspensão mais suave e condições planas.

Ajuste a pré-carga da mola girando o anel de ajuste.

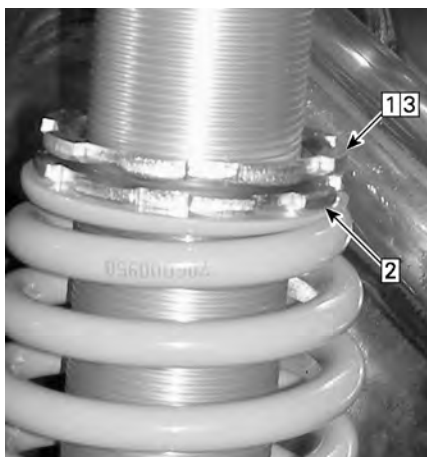
**TÍPICO - CHOQUE COM AJUSTE ROSQUEADO**

1. Desaperte o anel superior de trava
2. Gire o anel de ajuste como desejado
3. Aperte o anel superior de trava

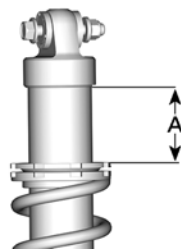

A = DISTÂNCIA DE PRÉ-CARGA DA MOLLA

Amortecimento do Amortecedor - Modelo X x**Configurações de fábrica de amortecimento da suspensão dianteira**

Ressalto	12 cliques no sentido anti-horário da parada total
Compressão em alta velocidade	2,25 voltas no sentido anti-horário da parada total
Compressão em Baixa Velocidade	2,25 voltas no sentido anti-horário da parada total

Configurações de fábrica de amortecimento da suspensão traseira

Ressalto	12 cliques no sentido anti-horário da parada total
Compressão em alta velocidade	2,25 voltas no sentido anti-horário da parada total
Compressão em Baixa Velocidade	2,25 voltas no sentido anti-horário da parada total

Ajustes de amortecimento por compressão do amortecedor – Modelos X xc

A compressão de amortecimento controla como o amortecedor restringe o curso de compressão.



COMPRESSÃO DE AMORTECIMENTO - PARTE SUPERIOR DO AMORTECEDOR

1. **Aumenta** (mais firme)
2. **Diminui** (mais suave)



AMORTECIMENTO DE RETORNO - PARTE INFERIOR DO AMORTECEDOR

1. **Aumenta** (mais firme)
2. **Diminui** (mais suave)

Ajuste do Nível de Assistência da Direção Dinâmica Assistida (DPS) (Modelos com DPS)

O modo DPS não poderá ser alterado se a alavanca de transmissão estiver definida como RÉ.

A Dinâmica Assistida (DPS) de modo triplo de Modo Triplo oferece assistência fácil ao esterçamento para o piloto. O nível de assistência se adaptará automaticamente à velocidade do veículo e à demanda do piloto para proporcionar o máximo de força de esterçamento a uma velocidade menor, onde a demanda normalmente é maior. À medida que a velocidade aumenta, a assistência é progressivamente reduzida para dar ao piloto a máxima percepção e precisão de esterçamento.

É possível selecionar entre três modos de assistência: Mínimo, Médio e Máximo. Cada modo continuará a se adaptar automaticamente à velocidade do veículo e à demanda do piloto, de forma que não precisará ser trocado, enquanto se pilota. Esses modos são utilizados para definir o nível de assistência que corresponda às preferências de cada piloto.

Os seguintes modos de DPS são predefinidos no veículo.

Ação	Resultado
Força de amortecimento por compressão aumentada	Amortecimento por compressão mais firme
Força de amortecimento por compressão diminuída	Amortecimento por compressão mais suave

⚠ AVISO

Certifique-se que a configuração do amortecimento por compressão é a mesma em ambos os lados.

Amortecimento de retorno do amortecedor – Modelo X xc

O amortecimento de retorno controla como o amortecedor restringe o curso de extensão.

MODO DPS	
DPS MÁX.	Auxílio máximo da direção
DPS MÉD.	Auxílio médio da direção
DPS MÍN.	Auxílio mínimo da direção

Para mudar o modo DPS usando o interruptor multifuncional, o motor deve estar funcionando. Ativar o sistema elétrico não é suficiente para efetuar este procedimento.

Para ver qual modo DPS está ativado.

- Faça um pressionamento leve (1 segundo) no botão DPS.

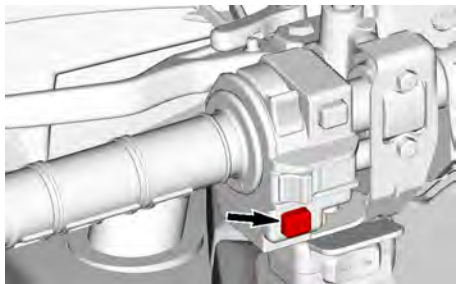

- Pressione novamente o mesmo botão para retornar à tela anterior.

Para alterar o modo DPS.

- Faça um pressionamento leve (1 segundo) no botão DPS para ver qual modo DPS está ativado.
- Faça um pressionando longo (2 segundos) no botão DPS para selecionar outro modo. Repita até que o modo desejado seja ativado.

OBSERVAÇÃO: Também é possível alterar o modo DPS fazendo um pressionamento longo no botão INFERIOR do painel ou no interruptor TRIP/MENU (dependendo de seu modelo). Para fazer isso, o motor não precisa estar funcionando, mas o sistema elétrico deve estar ativo.

TRANSPORTE DO VEÍCULO

Ao entrar em contato com um serviço de reboque ou transporte, pergunte se eles possuem um reboque com carreta, rampa para embarque ou rampa elétrica para erguer o veículo com segurança e cintas para amarrar. Verifique se o veículo está sendo corretamente transportado conforme especificado nesta seção.

AVISO

No reboque este veículo — o reboque pode danificar seriamente o sistema de transmissão do veículo.

AVISO

Evite usar correntes para imobilizar o veículo — elas podem danificar a pintura ou os componentes de plástico.

AVISO

Para evitar ferimentos graves ou morte, ou danos importantes aos componentes.

- Nunca use a corda/cabo do guincho para reter um veículo durante o reboque.
- Nunca pilote com a corda/cabo do guincho preso a uma carga ou a outro veículo.
- Use o guincho apenas para ajudar um veículo atolado (neve, lama, etc.).
- Sempre consulte as instruções do fabricante do guincho antes de puxar a carga.

AVISO

Certifique-se de que todos os assentos, acessórios, cargas e objetos soltos no veículo estão devidamente presos ou removidos para evitar quedas na estrada e criar perigo para os veículos que o seguem.

AVISO

Sempre transporte o veículo voltado para frente para evitar danos ao para-brisa ou a outros componentes. As peças podem se desprender durante o transporte.

AVISO

Antes de tentar montar o veículo em uma plataforma ou um trailer, certifique-se de respeitar as precauções de segurança a seguir.

PRECAUÇÕES DE SEGURANÇA

Transportar o equipamento	O item de transporte (plataforma, trailer ou caixa aberta) deve ter dimensões e capacidade adequadas para suportar e transportar com segurança o veículo.
Veículo de transporte	Não exceda a capacidade e as especificações de transporte do veículo. Assegure-se de que o trailer ou a plataforma esteja adequadamente preso ao engate do veículo de transporte.
Visibilidade	Assegure-se de que tenha uma boa visibilidade durante toda a manobra.
Terreno	O veículo de transporte e o trailer devem estar em uma superfície nivelada. Use calços de roda no trailer e no veículo de transporte para evitar qualquer movimento.

PRECAUÇÕES DE SEGURANÇA	
Rampas	Use rampas com capacidade apropriada e seguras para o trailer ou a plataforma. Evite rampas íngremes.
Expectadores	Sempre certifique-se de que não haja expectadores próximos ao veículo ou ao equipamento de reboque durante a subida.
Assento e acessórios	Certifique-se de que todos os assentos, acessórios e cargas estão devidamente presos ou remova-os para evitar quedas na estrada e criar perigo para os veículos que o seguem.

Usar a força do veículo para subir no equipamento de reboque

Quando o veículo puder subir usando sua própria força, proceda da seguinte maneira:

1. Use equipamentos de proteção.
2. Use somente a marcha baixa (se equipada).
3. Quando dirigir, permaneça sentado o tempo todo.
4. Garanta o alinhamento adequado nos trilhos ou na plataforma.
5. Inicie a partir de uma distância suficiente do trailer para alinhar o veículo em uma linha reta com as rampas. Nunca tente virar quando estiver chegando mais perto da rampa. As rodas traseiras podem não ficar alinhadas quando você chegar na rampa e o veículo pode cair.

6. Suba lentamente as rodas dianteiras na rampa para verificar o alinhamento.
7. Recue o veículo, verifique se as rampas estão seguras e então prossiga com a velocidade adequada.
8. Conduza o veículo com cuidado para a plataforma ou o trailer. Use velocidade suficiente para subir sem girar ou acelerar abruptamente. Evite a aceleração enquanto estiver nas rampas para evitar o movimento das rampas.
9. Se o trailer estiver inclinado para frente, basta deixar o veículo rolar sem aceleração.
10. Após a subida do veículo, coloque a alavanca do câmbio na posição Estacionar. Aplique o mecanismo de travamento dos freios (se equipado).

Se o veículo não puder mover-se usando sua própria força, ou quando o esforço excessivo for um risco ou se qualquer condição de perigo impedir o uso de sua própria força, prossiga usando um guincho.

Usar um guincho para puxar o veículo até o equipamento de reboque

Quando o veículo não puder subir usando sua própria força, proceda da seguinte maneira:

AVISO

Tenha a ajuda de um assistente. Uma pessoa deve estar no veículo para ter acesso à direção, aos freios e ao interruptor do guincho, enquanto a outra pessoa controla o ambiente e a segurança da manobra.

⚠ AVISO

Assegure-se de que o gancho do guincho esteja firmemente preso a um ponto de ancoragem adequado. Use cabos adequados.

OBSERVAÇÃO:

Se o veículo arrancar com segurança, deixe o motor em marcha lenta durante a tração do guincho para evitar a drenagem da bateria.

1. Coloque a alavanca de câmbio na posição de PONTO MORTO (N).
2. Se o veículo for equipado com um guincho, use o guincho para rolar o veículo sobre a plataforma.
3. Se o veículo não for equipado com um guincho, proceda da seguinte maneira:
 1. Prenda uma cinta no engate do para-choque dianteiro inferior.
 2. Prenda a cinta no cabo do guincho do veículo de reboque.
 3. Puxe o veículo até a plataforma usando o guincho.
4. Coloque a alavanca do câmbio na posição Estacionar. Aplique o mecanismo de travamento dos freios (se equipado).

Prender o veículo para transporte

Quando transportar este veículo, prenda-o a um reboque ou à caçamba de uma caminhonete com

amarrações adequadas. O uso de cordas comuns não é recomendado.

⚠ AVISO

Para evitar ferimentos graves ou morte, ou danos importantes aos componentes.

- Nunca use a corda/cabo do guincho para reter um veículo durante o reboque.
- Nunca pilote com a corda/cabo do guincho preso a uma carga ou a outro veículo.
- Use o guincho apenas para ajudar um veículo atolado (neve, lama, etc.).
- Sempre consulte as instruções do fabricante do guincho antes de puxar a carga.

⚠ AVISO

Não rebocar o veículo atrás de um carro ou de outro veículo. Usar um reboque. Nunca incline o veículo para transportá-lo. O veículo precisa estar em sua posição de operação normal (em todas as rodas).

Lembre-se de:

- Descarregar os racks do veículo antes do transporte.
- Coloque a alavanca de câmbio na posição ESTACIONAMENTO.
- Acionar o freio de estacionamento.
- Prenda o veículo pelos pontos de fixação dianteiro e traseiro.

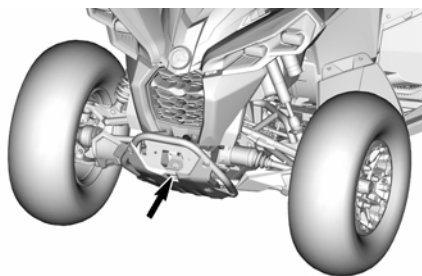

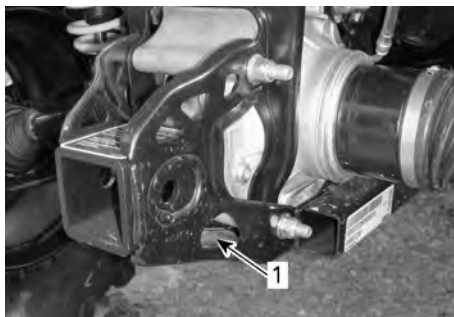

1. Localização do ponto de sujeição traseiro

AVISO

Prender o veículo por outros locais pode danificá-lo.

Retirada do veículo do reboque

⚠ AVISO

O veículo pode se mover durante o transporte. Assegure-se de que o veículo esteja adequadamente alinhado com as rampas antes de prosseguir.

⚠ AVISO

A visibilidade será bastante reduzida ao retornar do trailer. Tenha a ajuda de um assistente para garantir o alinhamento correto e o ambiente seguro.

MANUTENÇÃO

PROGRAMA DE MANUTENÇÃO

A manutenção é muito importante para manter seu veículo em condições de funcionamento seguras. O veículo deve sofrer reparos de acordo com o plano de manutenção.

A manutenção adequada é responsabilidade do proprietário. Uma solicitação de garantia poderá ser negada se, entre outros, o proprietário ou usuário provocou o problema devido ao uso inadequado ou manutenção inadequada.

Efetue verificações periódicas e siga o plano de manutenção. **O plano de manutenção não dispensa a inspeção de pré-partida.**

Verificar os códigos de falha, como primeiro passo de manutenção, é uma boa prática, sendo altamente recomendada.

AVISO

A negligência em manter adequadamente o veículo de acordo com o plano e procedimentos de manutenção pode torná-lo inseguro para o uso.

Regulamento EPA - Veículos canadenses e norte-americanos

Uma oficina de reparo ou uma pessoa que o proprietário escolher pode realizar a manutenção, substituir ou reparar os dispositivos e sistemas de controle de emissão. Estas instruções não requerem componentes ou serviço da BRP ou de concessionárias Can-Am Off-Road autorizadas.

Embora uma concessionária Can-Am Off-Road autorizada tenha o conhecimento técnico aprofundado e as ferramentas para realizar a manutenção no seu veículo, a garantia relacionada às emissões não está condicionada ao uso de uma concessionária Can-Am Off-Road autorizada ou de qualquer outro estabelecimento com o qual a BRP tem um relacionamento comercial.

A manutenção adequada é responsabilidade do proprietário. Uma solicitação de garantia poderá ser negada se, entre outros, o proprietário ou usuário provocou o problema devido ao uso inadequado ou manutenção inadequada.

Para reclamações de garantia relacionada às emissões, a BRP está limitando o diagnóstico e o reparo de peças relacionadas às emissões às concessionárias Can-Am Off-Road autorizadas. Para mais informações, consulte a *Garantia relacionada às emissões da EPA dos EUA* contida na seção *Garantia*.

Você deve seguir as instruções quanto aos requisitos de combustível, na seção *Abastecimento de combustível* deste manual. Mesmo que esteja disponível gasolina contendo mais que dez por cento de etanol, o US EPA emitiu a proibição contra o uso de gasolina contendo mais de 10% de etanol neste veículo. O uso de gasolina contendo mais que 10% de etanol com esse motor pode prejudicar o sistema de controle de emissão.

Cuidados Pós-operação Após Cada Uso em Ambiente Extremo

- Lave todo o veículo com água doce.
- Limpe o filtro de ar da CVT.
- Drene a tampa da CVT. Remova a tampa e limpe se for encontrada água ou lama.

- Inspeção o filtro de ar do motor. Limpe o compartimento do filtro de ar do motor se houver água ou lama.
- Inspeção visualmente para ver se há alguma água presente nas mangueiras de ventilação da caixa de câmbio, diferencial dianteiro e transmissão final traseira. Se houver água, leve o veículo à concessionária Can-Am autorizada Off-road para inspeção e conserto.
- Limpe cuidadosamente os amortecedores para prevenir danos devido à poeira ou sujeira.
- Limpe os foles do eixo de transmissão.

Condições de serviço severo

Se o seu veículo for usado nas condições a seguir, consulte a tabela **SERVIÇO SEVERO** do plano de manutenção.

- Cargas de reboque repetitivo em mais de 75% da capacidade máxima.
 - O aumento da carga de trabalho aplicada ao sistema de acionamento acelera o diferencial, caixa de câmbio/transmissão e vida útil do óleo do motor. Isso reduz a longevidade do componente interno se não for substituído com mais frequência.
- Pilotar em altas velocidades por um período prolongado.

O uso acima da utilidade média/comercial requer substituição mais frequente de fluido/componentes de desgaste em comparação ao uso em trilha regular, recreação ou ocasionalmente.

Orientação para manutenção do filtro de ar

A manutenção do filtro de ar deve ser ajustada de acordo com as condições de percurso.

A frequência de manutenção do filtro de ar deve aumentar nas seguintes condições:

- Dirigir em areia seca
- Dirigir em superfícies cobertas de poeira seca
- Dirigir em superfícies cobertas de neve
- Dirigir em estradas secas de cascalho ou condições semelhantes.

Dirigir em grupo, nessas condições, aumenta a frequência de manutenção do filtro de ar.

OBSERVAÇÃO:

Um pré-filtro acessório deve ser usado para evitar o acúmulo de neve quando o veículo for usado em tais condições. Para mais informações, contate um revendedor autorizado Can-Am.

Programa de manutenção

Certifique-se de realizar a manutenção adequada nos intervalos recomendados, como indicado nas tabelas.

Os intervalos do gráfico de manutenção baseiam-se em 3 fatores:

- Período do calendário
- Horas do veículo

- Leitura do hodômetro.

Considere o que ocorrer primeiro para determinar o limite de manutenção.

Os seus hábitos de pilotagem determinam os fatores aos quais você deve aderir. Por exemplo:

- Quem utiliza o veículo a cada dois finais de semana dirigindo em trilha com amigos, provavelmente vai seguir a **leitura do hodômetro** para determinar o intervalo de manutenção.
- Quem utiliza o veículo raramente durante o ano ou apenas em algumas ocasiões (caça, acampamento), provavelmente vai seguir o **Período do calendário** para determinar o intervalo de manutenção.
- Quem utiliza o veículo diariamente/semanalmente por períodos longos, como na agricultura/trabalho, provavelmente vai seguir as **horas do veículo** para determinar o intervalo de manutenção.

IMPORTANTE: As tabelas a seguir mostram a aplicação da manutenção adequada para os primeiros 3 anos. Para os anos subsequentes, como alternativa, repita o mesmo padrão.

Visão Geral da Manutenção Regular

Anos do calendário	Horas do veículo	Hodômetro	Trabalho regular
1	100	3000 km (1900 milhas)	A
2	200	6.000 km (3700 milhas)	A e B
3	300	9000 km (5600 milhas)	A

Visão Geral da Manutenção em Trabalho Pesado e em Lama/Água

Anos do calendário	Horas do veículo	Hodômetro	Trabalho pesado e muita lama/água
0,5	50	1500 km (900 milhas)	A+
1	100	3000 km (1900 milhas)	A+ e A
1,5	150	4500 km (2800 milhas)	A+
2	200	6.000 km (3700 milhas)	A+ e A e B
2,5	250	7500 km (4700 milhas)	A+
3	300	9000 km (5600 milhas)	A+ e A

TRABALHO REGULAR	A	B
A = Ajustar C = Limpar I = Inspeccionar L = Lubrificar R = Substituir T = Torque	Todos os anos ou 100 horas ou 3.000 km (1900 mi)	A cada 2 anos ou 200 horas ou 6.000 km (3700 mi)
Fornecimento de ar e combustível		
Filtro de ar do motor	I, C, L ou R	
Componentes e função de fornecimento de ar (caixa de ar, corpo do acelerador, dutos, braçadeiras)*	I, C	
Componentes e função do combustível (tampa do tanque de combustível, tanque de combustível, mangueiras, braçadeiras, vazamentos)*	I	
Pressão da bomba de combustível		I
Carroceria, chassi e acessórios		
Condição do quadro	I	
Trava do assento	I	
Guincho	I, C	
Motor e refrigeração		
Óleo e filtro do motor	R	
Folga da válvula (independentemente do tempo do calendário)	I, A	
Vela de ignição (independentemente do tempo do calendário)		R
Vedações e gaxetas do motor	I	
Componentes de refrigeração do motor (concentração do líquido de arrefecimento, nível do líquido de arrefecimento, condição da mangueira, braçadeiras, vazamentos)*	I, A	
Líquido de arrefecimento do motor	R A cada 5 anos ou 12.000 km (7.500 mi)	
Radiador	C	
Emissões e escapamento		
Filtro do respirador de ventilação do tanque de combustível (Modelos não EVAP)	R	
Pré-filtro de ventilação do canister (modelos CARB e EVAP)		R

TRABALHO REGULAR	A	B
A = Ajustar C = Limpar I = Inspeccionar L = Lubrificar R = Substituir T = Torque	Todos os anos ou 100 horas ou 3.000 km (1900 mi)	A cada 2 anos ou 200 horas ou 6.000 km (3700 mi)
Componentes do escapamento (gaxetas, tubos, condição do silencioso, vazamentos)*	I	
Supressor de faíscas do silencioso	C	
Detritos em torno do cano de escapamento e na área do silencioso	C	
Freios		
Componentes e função do freio (nível do óleo, pastilhas de freio, discos de freio, pinças, linhas de frenagem e cilindro principal)*	I, C, L, A	
Fluido de freio	R cada 2 anos	
Transmissão		
Óleo da caixa de câmbio	R Substituir nos primeiros 3000 km (1900 mi) e nos 6000 km (3700 mi) e depois seguir o programa normal	
Óleo da caixa de câmbio	I, A	R
Óleo do diferencial dianteiro	I, A	R
Óleo da transmissão final central e traseira	I, A	R
Pneus (desgaste e pressão)	I, A	
Parafusos da trava de talão da roda (se aplicável)	T	
Porcas das rodas	T	
Componentes e função de acionamento (vedações do eixo de entrada e saída, foles do eixo de transmissão, juntas em U do eixo do propulsor)*	I, L	
Controles		
Operação da alavanca de posição da caixa de câmbio	I, A	
Cabo de acelerador (se equipado)	I, A, L	
Operação do acelerador	I	
Transmissão variável contínua (CVT)		

TRABALHO REGULAR	A	B
A = Ajustar C = Limpar I = Inspeccionar L = Lubrificar R = Substituir T = Torque	Todos os anos ou 100 horas ou 3.000 km (1900 mi)	A cada 2 anos ou 200 horas ou 6.000 km (3700 mi)
Componentes e função da CVT*	I, C, L	
Sistema elétrico		
Conexões e condição da bateria	I, C	
Módulo eletrônico (códigos de falha e atualizações do software aplicáveis)	I	
Direcionamento do chicote elétrico	I	
Operação dos interruptores de controle e iluminação (operação de todas as luzes e todos os interruptores)*	I	
Direção		
Componentes e função da direção (coluna de direção, barra de direção)	I	
Semicasquilhos da coluna de direção		I, C, L
Suspensão		
Componentes e função da suspensão (amortecedor, rolamento esférico, braços da suspensão, braços limitadores)*	I, C, L, T	
Casquilhos da barra estabilizadora	I, L Recomendável a cada 1.000 km (620 mi)	

*Para obter uma lista mais abrangente das ações de manutenção a serem executadas, consulte o revendedor local.

TRABALHO PESADO	A+	A	B
A = Ajustar C = Limpar I = Inspeccionar L = Lubrificar R = Substituir T = Torque	A cada 6 meses ou 50 horas ou 1.500 km (900 mi)	A cada ano ou 100 horas ou 3.000 km (1900 mi)	A cada 2 anos ou 200 horas ou 6.000 km (3700 mi)
Fornecimento de ar e combustível			
Filtro de ar do motor	I, C, L ou R		
Componentes e função de fornecimento de ar (caixa de ar, corpo do acelerador, dutos, braçadeiras)*	I, C		
Componentes e função do combustível (tampa do tanque de combustível, tanque de combustível, mangueiras, braçadeiras, vazamentos)*		I	
Pressão da bomba de combustível			I
Carroceria, chassi e acessórios			
Condição do quadro		I	
Trava do assento		I	
Guincho	I, C		
Motor e refrigeração			
Óleo e filtro do motor	R		
Folga da válvula (independentemente do tempo do calendário)		I, A	
Vela de ignição (independentemente do tempo do calendário)			R
Vedações e gaxetas do motor		I	
Componentes de refrigeração do motor (concentração do líquido de arrefecimento, nível do líquido de arrefecimento, condição da mangueira, braçadeiras, vazamentos)*		I, A	I
Líquido de arrefecimento do motor	R A cada 5 anos ou 12.000 km (7.500 mi)		
Radiador		C	
Emissões e escapamento			

TRABALHO PESADO	A+	A	B
A = Ajustar C = Limpar I = Inspeccionar L = Lubrificar R = Substituir T = Torque	A cada 6 meses ou 50 horas ou 1.500 km (900 mi)	A cada ano ou 100 horas ou 3.000 km (1900 mi)	A cada 2 anos ou 200 horas ou 6.000 km (3700 mi)
Filtro do respirador de ventilação do tanque de combustível (Modelos não EVAP)		R	
Pré-filtro de ventilação do canister (modelos CARB e EVAP)			R
Componentes do escapamento (gaxetas, tubos, condição do silencioso, vazamentos)*		I	
Supressor de faíscas do silencioso	C		
Detritos em torno do cano de escapamento e na área do silencioso	C		
Freios			
Componentes e função do freio (nível do óleo, pastilhas de freio, discos de freio, pinças, linhas de frenagem e cilindro principal)*	I, C, A	C, L	
Fluido de freio	R cada 2 anos		
Transmissão			
Óleo da caixa de câmbio	R Substituir nos primeiros 1500 km (900 mi) e nos 3000 km (1900 mi) e depois seguir o programa normal		
Óleo da caixa de câmbio	I, A	R	
Óleo do diferencial dianteiro	I, A	R	
Óleo da transmissão final central e traseira	I, A	R	
Pneus (desgaste e pressão)	I, A		
Parafusos da trava de talão da roda (se aplicável)		T	
Porcas das rodas	T		
Componentes e função de acionamento (vedações do eixo de entrada e saída, foles do eixo de	I, L		

TRABALHO PESADO	A+	A	B
A = Ajustar C = Limpar I = Inspeccionar L = Lubrificar R = Substituir T = Torque	A cada 6 meses ou 50 horas ou 1.500 km (900 mi)	A cada ano ou 100 horas ou 3.000 km (1900 mi)	A cada 2 anos ou 200 horas ou 6.000 km (3700 mi)
transmissão, juntas em U do eixo do propulsor)*			
Controles			
Operação da alavanca de posição da caixa de câmbio		I, A	
Cabo de acelerador (se equipado)		I, A, L	
Operação do acelerador		I	
Transmissão variável contínua (CVT)			
Componentes e função da CVT*		I, C, L	
Sistema elétrico			
Conexões e condição da bateria		I, C	
Módulo eletrônico (códigos de falha e atualizações do software aplicáveis)		I	
Direcionamento do chicote elétrico		I	
Operação dos interruptores de controle e iluminação (operação de todas as luzes e todos os interruptores)*		I	
Direção			
Componentes e função da direção (coluna de direção, barra de direção)	I		
Semicasquilhos da coluna de direção			I, C, L
Suspensão			
Componentes e função da suspensão (amortecedor, rolamento esférico, braços da suspensão, braços limitadores)*	I, C	T	
Casquilhos da barra estabilizadora	I, L Recomendá vel a cada 1.000 km (620 mi)		

*Para obter uma lista mais abrangente das ações de manutenção a serem executadas, consulte o revendedor local.

MUITA LAMA/ÁGUA	A+	A	B
A= Ajustar C = Limpar I = Inspeccionar L = Lubrificar R = Substituir T = Torque	A cada 6 meses ou 50 horas ou 1.500 km (900 mi)	A cada ano ou 100 horas ou 3.000 km (1900 mi)	A cada 2 anos ou 200 horas ou 6.000 km (3700 mi)
Fornecimento de ar e combustível			
Filtro de ar do motor	I, C, L ou R		
Componentes e função de fornecimento de ar (caixa de ar, corpo do acelerador, dutos, braçadeiras)*	I, C		
Componentes e função do combustível (tampa do tanque de combustível, tanque de combustível, mangueiras, braçadeiras, vazamentos)*		I	
Pressão da bomba de combustível			I
Carroceria, chassi e acessórios			
Condição do quadro		I	
Trava do assento		I	
Guincho	I, C		
Motor e refrigeração			
Óleo e filtro do motor	I, A	R	
Folga da válvula (independentemente do tempo do calendário)		I, A	
Vela de ignição (independentemente do tempo do calendário)			R
Vedações e gaxetas do motor		I	
Componentes de refrigeração do motor (concentração do líquido de arrefecimento, nível do líquido de arrefecimento, condição da mangueira, braçadeiras, vazamentos)*		I, A	
Líquido de arrefecimento do motor	R A cada 5 anos ou 12.000 km (7.500 mi)		
Radiador	C		
Emissões e escapamento			

MUITA LAMA/ÁGUA	A+	A	B
A = Ajustar C = Limpar I = Inspeccionar L = Lubrificar R = Substituir T = Torque	A cada 6 meses ou 50 horas ou 1.500 km (900 mi)	A cada ano ou 100 horas ou 3.000 km (1900 mi)	A cada 2 anos ou 200 horas ou 6.000 km (3700 mi)
Filtro do respirador de ventilação do tanque de combustível (Modelos não EVAP)		R	
Pré-filtro de ventilação do canister (modelos CARB e EVAP)			R
Componentes do escapamento (gaxetas, tubos, condição do silencioso, vazamentos)*	I		
Supressor de faíscas do silencioso	C A cada 500 km (300 mi), 15 horas ou 2 meses		
Detritos em torno do cano de escapamento e na área do silencioso	C		
Freios			
Componentes e função do freio (nível do óleo, pastilhas de freio, discos de freio, pinças, linhas de frenagem e cilindro principal)*	I, C, A	C, L	
Fluido de freio	R cada 2 anos		
Transmissão			
Óleo da caixa de câmbio	R Substituir nos primeiros 3000 km (1900 mi) e nos 6000 km (3700 mi) e depois seguir o programa normal		
Óleo da caixa de câmbio	I, A		R
Óleo do diferencial dianteiro	I, A		R
Óleo da transmissão final central e traseira	I, A		R
Pneus (desgaste e pressão)	I, A		
Parafusos da trava de talão da roda (se aplicável)		T	
Porcas das rodas	T		
Componentes e função de acionamento (vedações do eixo de	I, L		

MUITA LAMA/ÁGUA	A+	A	B
A= Ajustar C = Limpar I = Inspeccionar L = Lubrificar R = Substituir T = Torque	A cada 6 meses ou 50 horas ou 1.500 km (900 mi)	A cada ano ou 100 horas ou 3.000 km (1900 mi)	A cada 2 anos ou 200 horas ou 6.000 km (3700 mi)
entrada e saída, foles do eixo de transmissão, juntas em U do eixo do propulsor)*			
Controles			
Operação da alavanca de posição da caixa de câmbio		I, A	
Cabo de acelerador (se equipado)		I, A, L	
Operação do acelerador	I		
Transmissão variável contínua (CVT)			
Componentes e função da CVT*		I, C, L	
Sistema elétrico			
Conexões e condição da bateria		I, C	
Módulo eletrônico (códigos de falha e atualizações do software aplicáveis)		I	
Direcionamento do chicote elétrico		I	
Operação dos interruptores de controle e iluminação (operação de todas as luzes e todos os interruptores)*		I	
Direção			
Componentes e função da direção (coluna de direção, barra de direção)	I		
Semicasquilhos da coluna de direção			I, C, L
Suspensão			

MUITA LAMA/ÁGUA	A+	A	B
A = Ajustar C = Limpar I = Inspeccionar L = Lubrificar R = Substituir T = Torque	A cada 6 meses ou 50 horas ou 1.500 km (900 mi)	A cada ano ou 100 horas ou 3.000 km (1900 mi)	A cada 2 anos ou 200 horas ou 6.000 km (3700 mi)
Componentes e função da suspensão (amortecedor, rolamento esférico, braços da suspensão, braços limitadores)*	I, C	T	
Casquilhos da barra estabilizadora	I, L Recomendável a cada 1.000 km (620 mi)		

*Para obter uma lista mais abrangente das ações de manutenção a serem executadas, consulte o revendedor local.

Registos de manutenção

Enviar fotocópia do registo de manutenção para a BRP, se for necessário.

Pré-entrega	
Número de série: _____ Quilometragem: _____ Horas: _____ Data: _____ Revendedor N.º: _____ Notas: _____ _____ _____	Assinatura/Impressão:
Consulte o Boletim de Pré-Entrega para obter os procedimentos de instalação detalhados	

PRIMEIRA inspeção	
Quilometragem: _____ Horas: _____ Data: _____ Revendedor N.º: _____ Notas: _____ _____ _____	Assinatura/Impressão:
Para obter o plano de manutenção, consulte a seção de informações de manutenção deste manual do proprietário	

Serviço	
Quilometragem: _____ Horas: _____ Data: _____ Revendedor Nº: _____ Notas: _____ _____	Assinatura/Impressão:
Para obter o plano de manutenção, consulte a seção de informações de manutenção deste manual do proprietário	

Serviço	
Quilometragem: _____ Horas: _____ Data: _____ Revendedor Nº: _____ Notas: _____ _____	Assinatura/Impressão:
Para obter o plano de manutenção, consulte a seção de informações de manutenção deste manual do proprietário	

Serviço	
Quilometragem: _____ Horas: _____ Data: _____ Revendedor Nº: _____ Notas: _____ _____	Assinatura/Impressão:
Para obter o plano de manutenção, consulte a seção de informações de manutenção deste manual do proprietário	

Serviço

Quilometragem:

Horas:

Data:

Revendedor Nº:

Notas:

Assinatura/Impressão:

Para obter o plano de manutenção, consulte a seção de informações de manutenção deste manual do proprietário

Serviço

Quilometragem:

Horas:

Data:

Revendedor Nº:

Notas:

Assinatura/Impressão:

Para obter o plano de manutenção, consulte a seção de informações de manutenção deste manual do proprietário

Serviço

Quilometragem:

Horas:

Data:

Revendedor Nº:

Notas:

Assinatura/Impressão:

Para obter o plano de manutenção, consulte a seção de informações de manutenção deste manual do proprietário

Serviço	
Quilometragem: _____ Horas: _____ Data: _____ Revendedor Nº: _____ Notas: _____ _____	Assinatura/Impressão:
Para obter o plano de manutenção, consulte a seção de informações de manutenção deste manual do proprietário	

Serviço	
Quilometragem: _____ Horas: _____ Data: _____ Revendedor Nº: _____ Notas: _____ _____	Assinatura/Impressão:
Para obter o plano de manutenção, consulte a seção de informações de manutenção deste manual do proprietário	

Serviço	
Quilometragem: _____ Horas: _____ Data: _____ Revendedor Nº: _____ Notas: _____ _____	Assinatura/Impressão:
Para obter o plano de manutenção, consulte a seção de informações de manutenção deste manual do proprietário	

Serviço	
Quilometragem: _____ Horas: _____ Data: _____ Revendedor Nº: _____ Notas: _____ _____	Assinatura/Impressão:
Para obter o plano de manutenção, consulte a seção de informações de manutenção deste manual do proprietário	

Serviço	
Quilometragem: _____ Horas: _____ Data: _____ Revendedor Nº: _____ Notas: _____ _____	Assinatura/Impressão:
Para obter o plano de manutenção, consulte a seção de informações de manutenção deste manual do proprietário	

Serviço	
Quilometragem: _____ Horas: _____ Data: _____ Revendedor Nº: _____ Notas: _____ _____	Assinatura/Impressão:
Para obter o plano de manutenção, consulte a seção de informações de manutenção deste manual do proprietário	

PROCEDIMENTOS DE MANUTENÇÃO

Esta seção inclui instruções para os procedimentos de manutenção básica.

Devido à complexidade de alguns procedimentos de manutenção, você precisa ter boas habilidades mecânicas.

Se não se sentir à vontade com esses procedimentos, não hesite em contatar uma concessionária autorizada Can-Am off-road, uma oficina de reparo ou uma pessoa de sua escolha.

⚠ AVISO

Exceto se instruído de modo diferente, o motor deve ser desligado e a chave sempre removida antes de executar qualquer manutenção.

⚠ AVISO

Caso seja necessário remover um dispositivo de travamento (por exemplo, lingueta de trava, fixador autotravante, etc.), substitua-o sempre por um novo.

Redefinição da Mensagem: Manutenção necessária

Esta opção está disponível apenas no momento da manutenção.

1. Usando o botão INFERIOR (display digital de 4,5 pol.) ou o botão MENU (display digital de 7,6 pol.), selecione **RES PRINCIPAL** em **CONFIGURAÇÕES**.
2. Pressione para redefinir o valor mostrado.

FILTRO DE AR DO MOTOR

Remoção do Filtro de Ar do Motor

AVISO

Nunca remova ou modifique qualquer componente da caixa do filtro de ar. Caso contrário, poderão ocorrer danos ou degradação do desempenho do motor. A carburação do motor é calibrada para funcionar especificamente com estes componentes.

1. Remova o assento.
2. Levante a parte frontal do painel central.

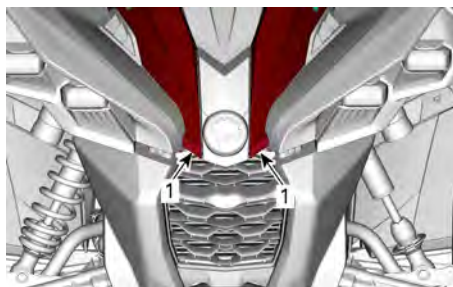

1. Levante aqui
3. Remova o console; consulte *Equipamento*.
4. Gire a tampa do filtro de ar na direção anti-horária para removê-la.

OBSERVAÇÃO:

Pode-se usar uma chave de boca para facilitar a remoção.



1. Tampa do filtro de ar

5. Remova o filtro de ar.



REMOÇÃO DO FILTRO DE AR

Inspeção e Drenagem da Caixa do Filtro de Ar do Motor

1. Remova o painel lateral esquerdo.
2. Drene o tubo de drenagem da entrada da caixa do filtro de ar.

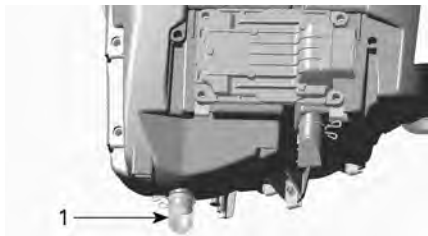

TÍPICO

1. Reservatório de drenagem da caixa do filtro de ar
3. Veja se a câmara do filtro de ar está limpa.

- Se houver água ou detritos, limpe a câmara do filtro de ar usando um limpador a vácuo.

AVISO

Não jogue ar comprimido na câmara da carcaça do filtro de ar.

4. Veja o tubo de drenagem do filtro de ar (câmara limpa).
 - Se encontrar detritos ou água, consulte *Procedimentos especiais*.
 - Investigue a fonte da contaminação.

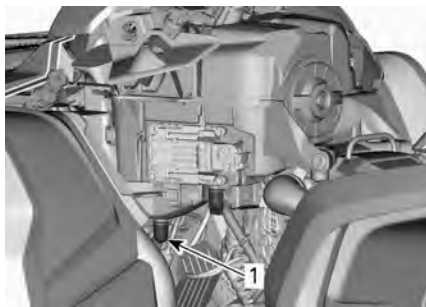

1. Tubo de drenagem do filtro de ar

Limpeza e lubrificação do filtro de ar do motor

Limpeza do Filtro de Papel

1. Veja se filtro de espuma foi retirado do filtro de papel.
2. Bata o filtro de papel para remover a poeira pesada.

Isso permitirá que a sujeira e a poeira saiam do filtro de papel.

OBSERVAÇÃO:

O filtro de papel tem vida limitada, substitua-o se estiver muito sujo ou entupido.

AVISO

Não recomendamos soprar ar comprimido no elemento de papel, pois isso poderia danificar as fibras do papel e reduzir a capacidade de filtragem quando usado em ambientes empoeirados. Se o filtro de ar do motor estiver muito sujo e não puder ser limpo seguindo o procedimento recomendado, ele deverá ser trocado.

AVISO

Não lave o filtro de papel com nenhuma solução de limpeza.

Limpeza do Filtro de Espuma

1. Borrife o filtro de espuma no interior e exterior com um bom limpador de filtros de ar e siga as instruções do fabricante.



TÍPICO

2. Seque completamente o filtro de espuma.

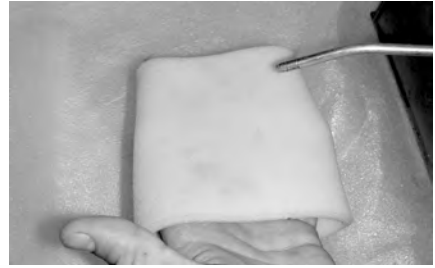

TÍPICO

OBSERVAÇÃO:

Para remover elementos muito sujos, pode ser necessário fazer uma segunda aplicação.

Lubrificação do filtro de espuma

1. Verifique se o filtro está limpo. Consulte *Limpeza do filtro de espuma*.
2. Borrife óleo para filtro de ar no filtro de espuma já seco.



TÍPICO

3. Deixe agir por 3 a 5 minutos.
4. Remova todo o excesso de óleo que possa ser transferido para o filtro de papel enrolando o filtro de espuma em um pano absorvente e apertando cuidadosamente. Isso também assegurará uma cobertura total de óleo no filtro de espuma.
5. Reinstale o filtro de espuma sobre o filtro de papel.



TÍPICO

6. Lubrifique ligeiramente o corpo plástico do filtro para facilitar a instalação e futura remoção.

Instalação do filtro de ar

1. Reinstale o filtro de espuma com óleo sobre o filtro de ar de papel.
2. Lubrifique ligeiramente a vedação o-ring e o corpo plástico do filtro de ar.
3. Instale o filtro de ar de modo inverso ao procedimento de remoção.
4. Veja se a tampa do filtro de ar está corretamente travada da caixa do filtro de ar. Veja as indicações na tampa do filtro e na carcaça.

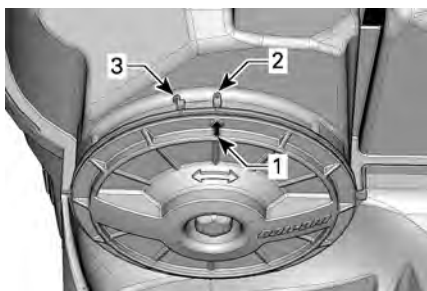

1. Seta de posição da tampa
2. Travada
3. Destravada

5. Reinstale todas as peças removidas.

FILTRO DE AR DA CVT

Remoção do Filtro de Ar da CVT

1. Remova o suporte do indicador; consulte *Equipamento*.

2. Remova o filtro de ar da entrada de ar da CVT puxando pelos lados.



1. Filtro de ar da CVT

Limpeza do Filtro de Ar da CVT

1. Inspeção o filtro e troque-o se estiver danificado.
2. Limpe cuidadosamente o filtro usando uma solução de sabão suave e água. Depois, enxágue bem.
3. Seque o filtro completamente.
4. Limpe dentro do duto de entrada de ar da CVT.

Instalação do Filtro de Ar da CVT

1. Instale o filtro de ar na entrada de ar da CVT empurrando pelos lados.
2. Reinstale o suporte do indicador; consulte *Equipamento*.

ÓLEO DO MOTOR

Verificando o nível de óleo do motor

AVISO
Usar o motor/caixa de câmbio com um nível incorreto pode danificá-los gravemente.

AVISO
Verifique o nível de óleo quando o motor estiver frio.

1. Coloque o veículo em uma superfície nivelada.
2. Limpe a área da vareta para evitar que partículas estranhas caiam no motor.



TÍPICO - LADO DIREITO DO MOTOR

1. Vareta medidora de nível

3. Desenrosque a vareta, depois retire-a e limpe.
4. Reinstale a vareta de medição, enrosque-a completamente.
5. Remova e verifique o nível do óleo. Deve estar na marca superior ou perto da mesma.

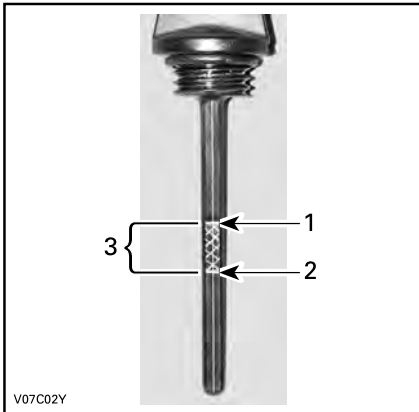

TÍPICO

1. Cheio
2. Adicionar
3. Faixa de operação

Se o nível estiver entre as marcas, reinstale a vareta.

Se o nível estiver abaixo da marca superior, acrescente óleo conforme segue:

- Coloque um funil no orifício da vareta.
- Adicione uma pequena quantidade do óleo recomendado e verifique novamente o nível do óleo.
- Continue acrescentando óleo até o nível atingir a marca superior.

AVISO

Não complete além da capacidade. Limpe qualquer derramamento.

6. Fixe corretamente a vareta.

Óleo recomendado para o motor

Os motores Rotax® foram desenvolvidos e validados com o uso do óleo XPS®.

A BRP recomenda usar sempre seu óleo do motor XPS ou um equivalente.

Danos causados pelo uso de óleo inadequado para o motor poderão não ser cobertos pela Garantia limitada da BRP.

Óleo do motor XPS recomendado

Finalidade geral	Óleo sintético 5W40
Temperatura fria	Óleo sintético 0W40
Temperatura morna	Óleo sintético 10W50

Óleo do motor XPS recomendado

Se o óleo do motor XPS recomendado não estiver disponível

Use um óleo sintético do motor SAE de 4 tempos que cumpra ou exceda as seguintes especificações do segmento de lubrificante.

Verifique sempre se a etiqueta de certificação de serviço API no reservatório de óleo contém pelo menos um dos padrões indicados.

- **Classificação SN de serviço API ou**
- **JASO-MA2**

Troca de Óleo do Motor

⚠ CUIDADO

O óleo do motor pode estar muito quente. Espere até o óleo do motor ficar morno.

AVISO

O óleo do motor e o filtro de óleo devem ser trocados ao mesmo tempo.

1. Certifique-se de que o veículo esteja em uma superfície nivelada.
2. Deixe que o motor retorne à sua temperatura normal de funcionamento e desligue-o.
3. Retire a vareta do óleo.
4. Limpe a região do bujão de drenagem do óleo.
5. Coloque um recipiente de drenagem sob o bujão de drenagem do óleo.
6. Desaparafuse o dreno magnético e descarte o anel de vedação.

⚠ CUIDADO

O óleo do motor pode estar muito quente.

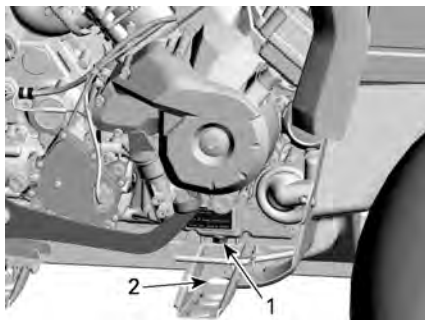

1. Bujão de drenagem magnético
2. Acesso por meio do chassi

7. Espere tempo suficiente para que o óleo esorra para fora do motor e do filtro de óleo.
8. Substitua o filtro de óleo, consulte *Filtro de óleo do motor*.
9. Limpe todas as rebarbas e resíduos de metal do bujão de drenagem magnético.

AVISO

A presença de detritos é uma indicação de danos internos no motor.

10. Instale um NOVO anel de gaxeta no bujão de drenagem magnético.

AVISO

Nunca reutilize o anel de gaxeta. Sempre substitua-o por um novo.

11. Instale e aperte o bujão de drenagem magnético.

Torque de aperto

Bujão de drenagem M12	20 ± 2 Nm (15 ± 1 lb-ft)
Bujão de drenagem M18	30 ± 2 Nm (22 ± 1 lb-ft)

12. Encha o motor no nível apropriado com o óleo recomendado.

Consulte *Especificações técnicas* para verificar a capacidade do óleo.

13. Ligue o motor e deixe funcionar em marcha lenta por alguns minutos.
14. Assegure que as áreas do filtro de óleo e do bujão de drenagem do óleo não estejam vazando.
15. Desligue o motor.
16. Espere um pouco para permitir que o óleo flua para o cárter, depois verifique o nível do óleo.
17. Complete, se necessário.
18. Descarte o óleo de acordo com as leis ambientais locais.

FILTRO DE ÓLEO DO MOTOR

Remoção do Filtro de Óleo

1. Limpe a área do filtro de óleo.
2. Remova a tampa do filtro de óleo.
3. Remova o filtro de óleo.

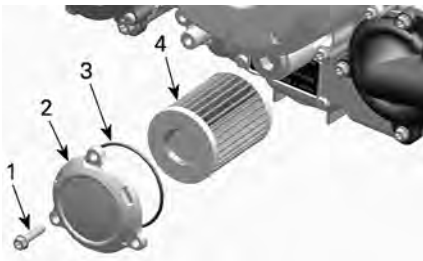

TÍPICO

1. Parafuso do filtro de óleo
2. Tampa do filtro de óleo
3. O-ring
4. Filtro de óleo

Instalação do Filtro de Óleo

1. Inspeção e limpe qualquer sujeira ou outros contaminantes que estejam nas áreas de entrada e saída do filtro de óleo.

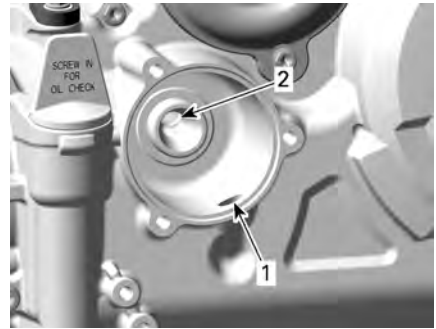

1. Furo da entrada da bomba de óleo para o filtro
2. Furo de saída para o sistema de alimentação de óleo do motor
2. Instale um NOVO o-ring na tampa do filtro de óleo.
3. Instale o novo filtro na tampa.
4. Aplique óleo de motor no o-ring e graxa na extremidade do filtro.

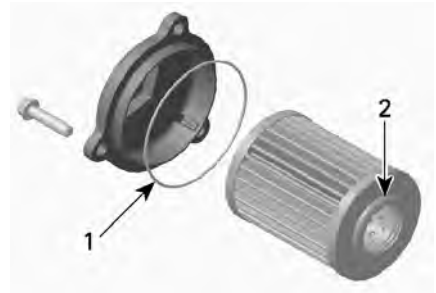

1. Lubrifique levemente
2. Lubrifique levemente

AVISO

Preste atenção para evitar comprimir o O-ring durante a instalação do filtro e da tampa.

5. Instale a tampa no motor.
6. Aperte os parafusos da tampa do filtro de óleo de acordo com a especificação recomendada.

Torque de aperto	
Parafusos da tampa do filtro de óleo	10 ± 1 Nm (89 ± 9 lbf-in)

7. Limpe todo o óleo derramado no motor.

FILTRO DO RESPIRO DE VENTILAÇÃO DE COMBUSTÍVEL

Substituição do filtro do respiro de ventilação do combustível

O filtro do respiro de ventilação do combustível está localizado sob o para-lama traseiro entre o bocal do tanque de combustível e o assento.



1. No arco da roda direita traseira, desconecte as mangueiras do filtro.

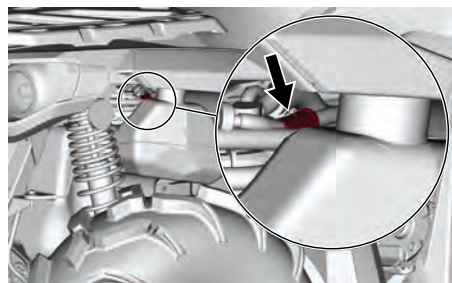

2. Remova e descarte o filtro.
3. Instale um filtro novo com a seta apontando na direção da parte traseira do veículo.

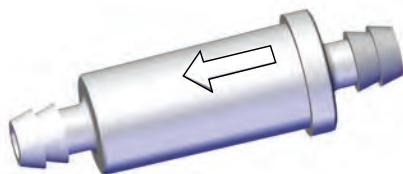

4. Certifique-se de que as mangueiras estejam bem conectadas.

RADIADOR

Inspeção do Radiador

Verifique periodicamente a limpeza da área do radiador.

1. Puxe a grade frontal para para acessar o radiador.

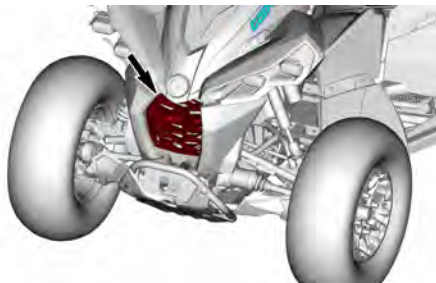

2. Inspeção o radiador e as mangueiras quanto a vazamentos e danos.
3. Inspeção as aletas do radiador. Elas devem estar limpas, livres de lama, sujeira, folhas e qualquer outro material acumulado que possa evitar que o radiador resfrie adequadamente.
4. Remova os acúmulos manualmente o máximo que puder. Se houver uma mangueira de jardim nas proximidades, tente enxaguar as aletas do radiador.

⚠ CUIDADO

Nunca limpe o radiador com as mãos quando estiver quente. Deixe o radiador esfriar antes de limpá-lo.

AVISO

Tome cuidado para não danificar as aletas do radiador ao limpá-las. Não use objetos/ferramentas que possam danificá-las. Ao lavar o veículo, utilize apenas pressão baixa. Nunca use um lavador de PRESSÃO ALTA.

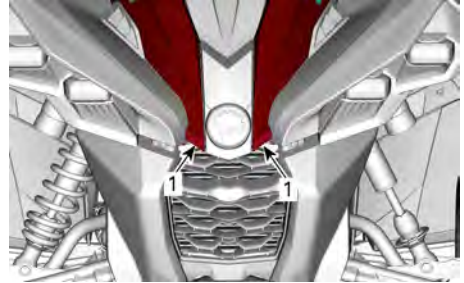

1. Levante aqui

5. Visite uma concessionária Can-Am Off-Road autorizada, uma oficina mecânica ou um mecânico de sua escolha para verificar o desempenho do sistema de arrefecimento.

LÍQUIDO DE ARREFECIMENTO DO MOTOR

Verificação do nível de líquido de arrefecimento do motor

⚠ AVISO

Verifique o nível do líquido de arrefecimento com o motor frio. Nunca adicione líquido no sistema de arrefecimento quando o motor estiver quente.

1. Coloque o veículo em uma superfície nivelada.
2. Remova o assento.
3. Levante a parte frontal do painel central.

4. Remova o console; consulte *Equipamento*.
5. Remova a tampa do reservatório de líquido de arrefecimento do motor.
6. Com o veículo em uma superfície nivelada, o líquido deve estar entre as marcas de nível MÍN. e MÁX. do reservatório do líquido de arrefecimento.



1. Reservatório do líquido de arrefecimento do motor

OBSERVAÇÃO:

Quando verificar o nível em temperatura inferior a 20 °C (68 °F), ele pode estar levemente abaixo da marca de MIN.

7. Adicione líquido de arrefecimento se necessário.

⚠ AVISO

Não retire a tampa do reservatório do líquido de arrefecimento se o motor estiver quente.

8. Use um funil para não derramar. **Não complete além da capacidade.**
9. Reinstale e aperte corretamente a tampa do reservatório.

⚠ AVISO

Para evitar possíveis queimaduras, não remova a tampa do radiador com o motor quente.

OBSERVAÇÃO:

Um sistema de arrefecimento que sempre precise completar o líquido é a indicação de vazamentos ou problemas no motor. Visite uma concessionária autorizada da Can-Am Off-Road.

10. Reinstale todas as peças removidas.

Líquido de arrefecimento recomendado do motor

Líquido de arrefecimento do motor XPS recomendado

Líquido de arrefecimento pré-misturado de vida prolongada XPS

Se o líquido de arrefecimento recomendado do motor XPS não estiver disponível

Água destilada e solução anticongelante (50% de água destilada, 50% de solução anticongelante)

AVISO

Sempre use o anticongelante etilenoglicol contendo anticorrosivos especificamente para motores de alumínio de combustão interna.

Substituição do líquido de arrefecimento do motor

Drenagem do sistema de arrefecimento

1. Remova o console; consulte *Equipamento*.
2. Remova a tampa do reservatório do líquido de arrefecimento.

⚠ AVISO

Para evitar queimaduras, não retire a tampa de pressão nem desaperte o bujão de drenagem do líquido de arrefecimento com o motor quente.



1. *Tampa do reservatório de líquido de arrefecimento do motor*
3. Desenrosque o bujão de drenagem do líquido de arrefecimento e drene o líquido de arrefecimento em um recipiente apropriado.



1. Bujão de drenagem do líquido de arrefecimento

OBSERVAÇÃO:

Não desenrosque totalmente o bujão de drenagem do líquido de arrefecimento.

Motores 650

- Desenrosque a mangueira inferior do radiador e drene o líquido de arrefecimento restante em um recipiente apropriado.

OBSERVAÇÃO:

Anote a posição da braçadeira da mangueira na mangueira inferior do radiador.

- Reinstale a mangueira inferior do radiador.
- Posicione a braçadeira da mangueira do radiador conforme anotado durante a remoção.

Todos os motores

- Instale o bujão de drenagem do sistema de arrefecimento com um anel de vedação novo e aperte de acordo com a especificação.

Torque de aperto	
Bujão de drenagem do sistema de arrefecimento	10 ± 1 Nm (89 ± 9 lbf-in)

- Faça a sangria no sistema de arrefecimento; consulte *Sangria do sistema de arrefecimento*.

Sangramento do Sistema de Arrefecimento

- Desparafuse os parafusos de sangria dos cilindros dianteiro e traseiro.



TÍPICO

- Parafuso de sangria do cilindro dianteiro

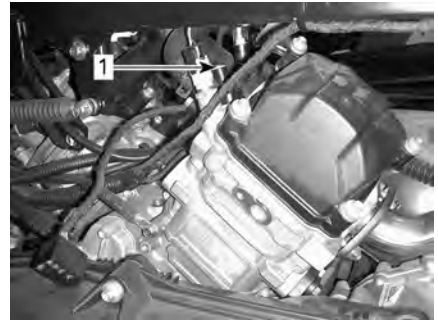

TÍPICO

- Parafuso de sangria do cilindro traseiro

- Remova a tampa de pressão.
- Encha o sistema de arrefecimento até que o líquido de arrefecimento saia pelos parafusos de sangramento.
- Instale os parafusos de sangramento usando anéis de gaxeta **NOVOS** e aperte de acordo com as especificações.

Torque de aperto	
Parafuso de sangria	5 ± 0,6 Nm (44 ± 5 lbf-in)

5. Adicione líquido de arrefecimento até que o sistema encha até o assento da tampa de pressão.
6. Dê partida no motor.

OBSERVAÇÃO:

Não instale a tampa de pressão.

7. Acione o motor em marcha lenta até a ventoinha de arrefecimento ligar.

OBSERVAÇÃO:

Monitore o nível do líquido de arrefecimento durante o aquecimento do motor e adicione líquido de arrefecimento conforme necessário.

8. Pressione a alavanca do acelerador duas ou três vezes; verifique o nível do líquido de arrefecimento.
9. Desligue o motor e deixe-o esfriar.
10. Inspeção o sistema de arrefecimento para ver se há vazamentos.
11. Inspeção o nível do líquido de arrefecimento no reservatório. Adicione líquido de arrefecimento conforme necessário.
12. Instale a tampa de pressão.
13. Reinstale todas as peças removidas.

SILENCIOSO E SUPRESSOR DE FAÍSCAS

Limpeza da área ao redor do sistema de escapamento

⚠ AVISO

O acúmulo de detritos pode ocasionar um incêndio no veículo quando o sistema de escapamento estiver quente e os detritos secos.

Em algumas situações, isso poderia resultar em danos sérios, ferimentos graves ou até a morte. Limpe com frequência e regularmente a área ao redor do sistema de escapamento quando dirigir em manguezais, pântanos, feno ou folhas mortas.

Em outros casos, faça a limpeza de acordo com o plano de manutenção.

Além disso, verifique regularmente se há danos nos escudos térmicos e substitua-os quando necessário.

⚠ CUIDADO

Nunca realize essa operação imediatamente após o motor ter funcionado porque o sistema de escapamento fica muito quente.

1. Na traseira do veículo, limpe as áreas ao redor do silencioso.
2. Remova o assento.
3. Remova o painel do lado esquerdo com o painel central.
4. Remova o para-lama interno dianteiro esquerdo.
5. Limpe as áreas ao redor do cano de escapamento dianteiro e ao longo do cano de escapamento traseiro.

⚠ AVISO

Limpe também sob os escudos térmicos.

6. Reinstale todas as peças removidas.

Limpeza e Inspeção do Supressor de Faíscas do Silencioso

⚠ CUIDADO

Deixe o sistema do escapamento esfriar antes de limpar e inspecionar.

1. Remova e descarte os parafusos do cano de escapamento.



TÍPICO - REMOVA O CANO DE ESCAPAMENTO

2. Remova o cano de escapamento, a gaxeta e o supressor de faíscas. Descarte a gaxeta e os parafusos.

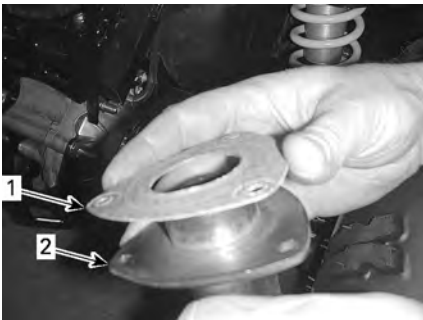

TÍPICO

1. Gaxeta
2. Cano de escapamento
3. Remova os depósitos de carvão do supressor de faíscas com uma escova.

AVISO

Use uma escova macia metálica e tome cuidado para não danificar a tela do supressor de faíscas.



1. Limpar supressor de faíscas

4. Inspeção a tela do supressor de faíscas para ver se há danos. Troque se necessário.

AVISO

A troca da tela do supressor de faíscas só é necessária se ela estiver danificada.

5. Inspeção a câmara do supressor de faíscas no silencioso. Limpe qualquer detrito, conforme necessário.
6. Instale uma gaxeta nova, o cano de escapamento e novos parafusos.
7. Reinstale a tampa do silencioso usando parafusos novos. Aperte de acordo com as especificações.

Torque de aperto

Parafusos do cano de escapamento	11 ± 1 Nm (97 ± 9 lbf-in)
Parafusos da tampa	

CAIXA DE CÂMBIO

Verificação do nível de óleo da caixa de câmbio

AVISO

Verifique o nível e complete se necessário.
 Não complete além da capacidade.
 Usar a caixa de câmbio com um nível incorreto pode danificá-la gravemente.
 Limpe qualquer derramamento.

1. Coloque o veículo em uma superfície nivelada.
2. Selecione a posição NEUTRO.
3. Engate o freio de estacionamento.

OBSERVAÇÃO:

Verifique o nível de óleo da caixa de câmbio quando o motor está frio e desligado.

4. Remova o bujão de nível de óleo da caixa de câmbio.

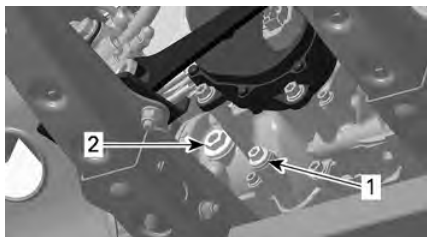

TÍPICO

1. Bujão de drenagem
 2. Bujão de nível do óleo
5. Verifique o nível. O óleo deve estar no nível da parte de baixo do orifício de nível de óleo.
 6. Complete conforme necessário até o nível de óleo da caixa de câmbio fluir através do orifício do nível de óleo.

Óleo recomendado da caixa de câmbio

O óleo XPS foi especialmente formulado para atender os requisitos de lubrificação desta caixa de câmbio. A BRP recomenda o uso de seu óleo XPS.

Óleo recomendado da caixa de câmbio XPS

Óleo sintética para caixa de câmbio XPS 75W140

Se o óleo para caixa de câmbio XPS não estiver disponível

Use um óleo da caixa de câmbio que atenda ou exceda as especificações da indústria de lubrificantes a seguir.

- Óleo sintético para câmbio 75W 140 API GL-5

AVISO

Não use outro tipo de óleo quando for fazer a manutenção.

Troca do óleo da caixa de câmbio

Drenagem do Óleo da Caixa de Câmbio

1. Certifique-se de que o veículo esteja em uma superfície nivelada.
2. Deixe que o motor retorne à sua temperatura normal de funcionamento e desligue-o.

OBSERVAÇÃO: Acionar o veículo em marcha lenta não é o suficiente, é preciso operar a caixa de câmbio.

3. Limpe as áreas ao redor dos bujões de drenagem e nível.

⚠ CUIDADO

A caixa de câmbio e o óleo da caixa de câmbio podem estar muito quentes.

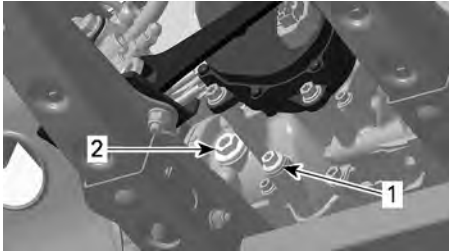

1. Bujão de drenagem
2. Bujão de nível do óleo

4. Coloque um recipiente de drenagem embaixo do bujão de drenagem e nível.
5. Remova o bujão de drenagem magnético.
6. Descarte o anel de vedação.
7. Remova o bujão de nível de óleo e seu O-ring.
8. Para drenar a caixa de câmbio completamente, coloque um macaco sob o apoio para os pés esquerdo e incline o veículo para o lado direito.
9. Espere até que o óleo flua para fora da caixa de câmbio.
10. Quando a caixa de câmbio estiver vazia, instale o bujão de drenagem e coloque o veículo no chão de novo.
11. Limpe todas as rebarbas e resíduos de metal do bujão de drenagem magnético.

AVISO

A presença de detritos é uma indicação de danos internos na caixa de câmbio.

12. Instale uma NOVA arruela de vedação no bujão de drenagem magnético.

AVISO

Nunca use a anilha vedante mais do que uma vez. Sempre substitua-o por um novo.

13. Instale e aperte o bujão de drenagem magnético.

Torque de aperto

Bujão de drenagem magnético	20 ± 2 Nm (15 ± 1 lbf-ft)
-----------------------------	------------------------------

14. Descarte o óleo de acordo com as leis ambientais locais.

Enchimento do Óleo da Caixa de Câmbio

1. Com o bujão de nível de óleo, adicione o óleo da caixa de câmbio recomendado através do orifício do nível de óleo até o óleo atingir a parte inferior do orifício.
2. Instale o bujão de nível de óleo com o seu O-ring.

Torque de aperto

Bujão de nível do óleo	5 ± 0,6 Nm (44 ± 5 lbf-in)
------------------------	-------------------------------

CORPO DO ACELERADOR

Inspeção do Corpo do Acelerador

1. Retirar a caixa do filtro de ar.
2. Remova a mangueira adaptadora entre a caixa do filtro de ar e o corpo do acelerador.
3. Inspeccione visualmente a placa do acelerador e o venturi do corpo da borboleta para ver se estão limpos.
4. Limpe dentro do corpo do acelerador usando limpador comum para corpo do acelerador, se necessário.

Lubrificação do Corpo do Acelerador

Não é necessário lubrificar.

Limpeza do Corpo do Acelerador

1. Remova a mangueira de entrada de ar do corpo do acelerador.

2. Inspeção o corpo do acelerador com uma lanterna para ver se está limpo. Abra totalmente a placa da borboleta e verifique:
 - O orifício do corpo do acelerador
 - A borda da placa da borboleta.

Veja se há:

- Sujeira
 - Superfícies com óleo
 - Depósitos de sal e carbono na placa da borboleta e no orifício ao redor.
3. Limpe se necessário.
 4. Use um limpador de corpo da borboleta como o GUNK INTAKE MEDIC ou um equivalente.

AVISO

Use apenas um limpador de corpo do acelerador apropriado que não danifique os o-rings e sensores da EFI.

⚠ CUIDADO

Use o produto em uma área bem ventilada. Consulte os avisos do fabricante do produto.

5. Para evitar a entrada de sujeira no motor, borrife o limpador em um pano de limpeza e então esfregue na placa do acelerador e no orifício. Também pode-se usar uma escova de dentes.

⚠ CUIDADO

Certifique-se de que a chave tenha sido removida do veículo para que ninguém ative o sistema elétrico; caso contrário, o ECM se ligará. Isso poderia causar sérios ferimentos nos dedos, pois a placa da borboleta se move de forma rápida.

6. Com cuidado, abra a placa do acelerador e mantenha-a totalmente

aberta para atingir todas as superfícies.

7. Para remover a sujeira residual, borrife limpador na placa da borboleta e no orifício.
8. Reinstale as peças retiradas.

VELAS DE IGNIÇÃO

Remoção da Vela de Ignição

1. Remova os painéis laterais para acessar as áreas das tampas das velas de ignição.
2. Solte o cabo da vela de ignição.
3. Desenrosque as velas de ignição.
4. Limpe as velas de ignição e os cabeçotes do cilindro com ar comprimido, se possível.
5. Desenrosque as velas de ignição completamente usando um soquete de vela de ignição e depois as remova.

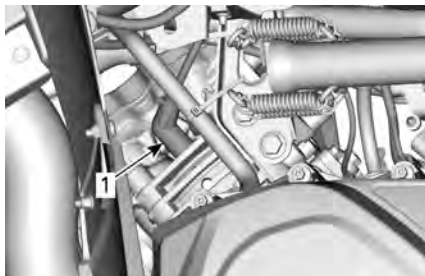

LADO DIREITO — CILINDRO TRASEIRO

1. Vela de ignição



LADO ESQUERDO — CILINDRO DIANTEIRO

1. Vela de ignição

Instalação da Vela de Ignição

1. Antes de instalar, certifique-se de que as superfícies de contato dos cabeçotes do cilindro e das velas de ignição estejam livres de fuligem.
2. Usando um calibrador, defina a folga do eletrodo como especificado em *Especificações técnicas*.
3. Aplique um pouco de lubrificante antiaderente nas roscas da vela de ignição para evitar um possível emperramento.

Lubrificante antiengripante à base de cobre

4. Enrosque as velas nos cabeçotes do cilindro manualmente e aperte-as com um torquímetro e uma chave de soquete apropriada.

AVISO

Não exceda o aperto das velas de ignição, pois há risco de ocorrer danos ao motor.

Torque de aperto	
650	20 ± 2 Nm (15 ± 2 lb-ft)
1000R	11 ± 1 Nm (97 ± 9 lbf-in)

TAMPA DA CVT

Para uma melhor compreensão, as seguintes ilustrações foram feitas com o motor fora do veículo. Para

executar as seguintes instruções, não é necessário remover o motor.

AVISO

**Nunca toque na CVT com o motor funcionando.
Nunca dirija o veículo com a tampa da CVT removida.**

CUIDADO

O motor deve estar frio antes de a tampa ser removida.

AVISO

**Esta CVT não precisa ser lubrificada.
Nunca lubrifique nenhum de componente, exceto o mancal da polia motriz.**

Acessar a tampa da CVT

A tampa da CVT está localizada do lado esquerdo do veículo.

1. Remova os painéis laterais.
2. Remova o painel da plataforma para os pés.

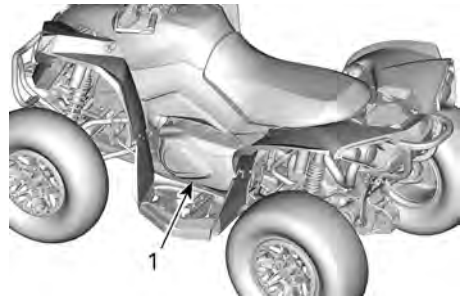

1. Tampa da CVT

Remova a tampa da CVT

1. Desconecte os dutos de resfriamento de ar de entrada e saída da cobertura da CVT.
2. Remova todos os parafusos de retenção da tampa da CVT.

3. Remova o último parafuso superior central a suportar a tampa durante a remoção.

AVISO

Não use uma chave de impacto para remover os parafusos da tampa da CVT.

4. Remova a tampa da CVT e sua gaxeta.



1. Parafuso da tampa da CVT
2. Tampa da CVT
3. Gaxeta

Instalação da Tampa da CVT

1. Posicione a tampa de encontro ao motor.
2. Instale o parafuso da parte superior central primeiro.

AVISO

Não use uma chave de impacto para instalar os parafusos da tampa da CVT.

3. Aperte os parafusos da tampa da CVT na sequência a seguir.



Torque de aperto

Parafusos da tampa da CVT	$7 \pm 0,8 \text{ Nm}$ ($62 \pm 7 \text{ lbf-in}$)
---------------------------	---

4. Instale os dutos de resfriamento de ar de entrada e saída.

CORREIA DE TRANSMISSÃO

Inspeção da correia de transmissão

1. Inspeccione a correia de transmissão quanto a rachaduras, esgarçamentos ou desgaste anormal. Substitua se necessário.
2. Verifique a largura da correia de transmissão em seu lado mais largo. Substitua se a correia estiver fora das especificações.

Largura da Correia de Transmissão

Limite de manutenção	30 mm (1,181 pol.)
----------------------	-----------------------

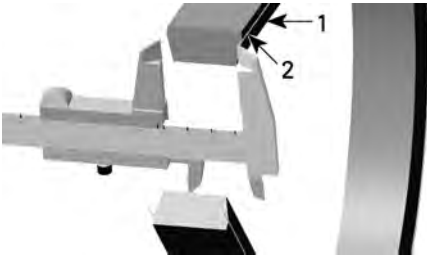

1. Correia de transmissão
2. Lado mais largo da correia de transmissão

Remoção da Correia de Transmissão

AVISO

Em caso de falha na correia de transmissão, a tampa da CVT, o reservatório de drenagem e a saída de ar devem ser limpos e inspecionados em busca de obstruções.

1. Remova a *Tampa da CVT*.
2. Abra a polia acionada.

Ferramenta de extração/fixação

(P/N 529036098)



3. Parafuse a ferramenta no orifício rosqueado da polia acionada e aperte para abrir a polia.

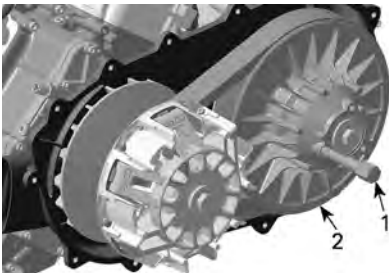

1. Ferramenta de extração/fixação
2. Polia fixa da polia acionada

4. Para remover a correia, deslize-a sobre a parte superior da polia fixa.



Instalação da correia de transmissão

Para a instalação, inverta o procedimento de remoção. Preste atenção aos seguintes detalhes.

A vida útil máxima da correia de transmissão é obtida quando a correia é instalada na direção de rotação correta.

1. Instale a correia de transmissão para que a seta impressa na correia aponte para a parte dianteira do veículo, visto de cima.

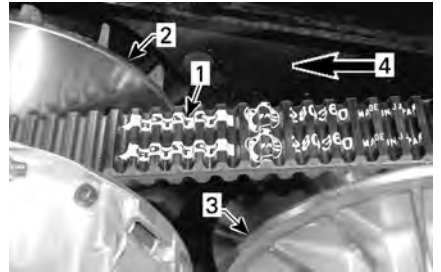

1. Seta impressa na correia
2. Polia motriz (dianteira)
3. Polia acionada (traseira)
4. Direção da rotação

2. Gire a polia motriz até a porção mais inferior das engrenagens na superfície externa da correia de transmissão estar igual com a aresta da polia motriz.



1. Porção mais baixa das engrenagens nivela-
da com a superfície externa da correia de
transmissão

POLIA MOTRIZ E POLIA ACIONADA

Inspecionando o acionamento e as polias de acionamento

Esta inspeção, que inclui os serviços de manutenção, reparo ou substituição, deve ser efetuada por uma concessionária autorizada Can-Am Off-Road ou oficina de reparo ou pessoa com autorização de sua escolha.

Polia motriz

Inspeccione as buchas e os roletes da polia deslizante da polia motriz e substitua as peças desgastadas.

Polia Acionada

Inspeccione as buchas do came e da polia deslizante da polia acionada e substitua peças gastas.

BATERIA

⚠ CUIDADO

**Nunca recarregue a bateria en-
quanto estiver instalada no
veículo.**

Estes veículos estão equipados com uma bateria VRLA (Chumbo-ácida regulada por válvula). É uma bateria do tipo sem manutenção, sem

necessidade de adicionar água para acertar o nível do eletrólito.

AVISO

Nunca remova a tampa de vedação da bateria.

Remoção da bateria

1. Desligue primeiro o cabo PRETO (-) e depois o cabo VERMELHO (+).

AVISO

**Sempre desconecte primeiro o
cabo PRETO (-) da bateria.**

2. Remova os parafusos de retenção, a cinta de suporte da bateria e depois puxe a bateria para fora.

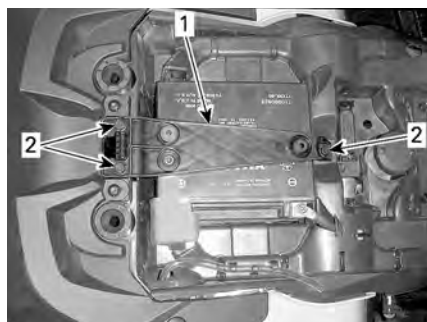

1. Cinta de suporte da bateria
2. Parafusos de retenção

Limpeza da Bateria

1. Limpe a bateria, a carcaça e os terminais da bateria usando uma solução de bicarbonato de sódio e água.
2. Remova a corrosão dos terminais do cabo e dos bornes da bateria com uma escova de aço rígida.

Instalação da bateria

O procedimento de instalação é o inverso do procedimento de remoção.

AVISO

Conecte sempre o cabo VERMELHO (+) da bateria primeiro.

O suporte do fusível a seguir está localizado na parte traseira do painel lateral direito.

Fusível do regulador de bateria/tensão	40 A
Fusível da DPS	40 A

Fusíveis

Localização dos fusíveis

A caixa de fusíveis principal está localizada sob o suporte do indicador.



1. Puxe para cima
2. Lateral



OBSERVAÇÃO:

Olhe dentro da tampa da caixa de fusíveis para ver a localização dos fusíveis.

Descrição da caixa de fusíveis principal

Modelos equipados com um Controle de acelerador eletrônico (ETC)

Nº	Descrição	Capacidade
RY1	Relé da ventoinha de arrefecimento	—
RY2	Relé principal	—
RY3	Relé das luzes	—
RY5	Relé de acessório	—
RY6	Relé do freio	—
F1	Interruptor de partida/ Painel	10A

F2	Luzes	30A
F3	ACC 1	20A
F4	ACC2	20A
F5	Bomba de combustível/ Injetores/Bobinas de ignição/EVAP	10A
F6	Painel/Relé/DPS/ Limitador de velocidade	10A
F7	Luzes de freio/Luzes traseiras	10A
F8	D.E.S.S/ECM	10A
F9	2WD/4WD	10A
F12	Ventoinha de arrefecimento (reconfigurável)	25A

LUZES

CUIDADO

Sempre remova a chave D.E.S.S. do polo de D.E.S.S. ou vire o interruptor de ignição para a posição OFF antes de substituir uma lâmpada defeituosa.

Verifique sempre o funcionamento das luzes depois da substituição.

Substituição da lâmpada do farol

Não é necessária a substituição da lâmpada do farol para este veículo. Está equipado com faróis de LED (Light Emitting Diode, Díodos Emissores de Luz). Esta tecnologia comprovou ser muito confiável.

No caso improvável de não funcionarem, leve para verificação em uma concessionária autorizada Can-Am Off-Road, oficina de reparo ou pessoa de sua escolha.

Direção do fecho do farol

1. Carregue o veículo conforme uso normal.
2. Posicione o veículo em uma superfície plana de 5 m (16 pés) em frente a uma superfície de teste (parede ou tela) como na primeira ilustração.
3. Meça a distância do centro de cada farol para o chão (farol baixo e farol alto).
4. Trace uma linha na superfície de teste paralela ao chão em cada altura medida (uma para o farol alto e outra para o farol baixo).

O fecho do farol baixo está correto quando a crista do farol baixo está 50 mm (2 pol.) **abaixo** da linha central horizontal aplicável traçada na superfície de teste de acordo com a especificação.

O fecho do farol alto está correto quando o centro do farol alto (ponto de foco) está 40 mm (1,57 in) **abaixo** da linha central horizontal aplicável traçada na superfície de

teste de acordo com a especificação.

OBSERVAÇÃO:

Os faróis só podem ser ajustados verticalmente.

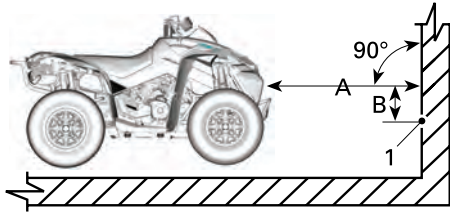

1. Centro do fecho do farol

A. 5 m (16 pés)

B. Especificação do fecho do farol

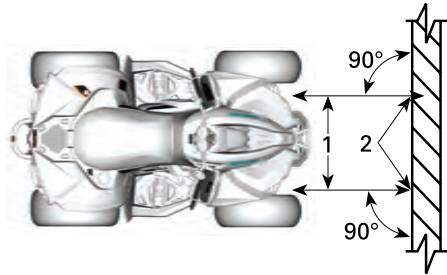

1. Linhas do centro do farol

2. Centro do fecho do farol

5. Para ajustar, gire o parafuso de ajuste.



Troca da lâmpada da luz da lanterna traseira/freio

1. Gire a lâmpada da lanterna traseira no sentido anti-horário para soltá-la.



2. Desligue o conector da lâmpada.
3. Gire a lâmpada no sentido anti-horário para retirá-la da lanterna traseira.



4. O procedimento de instalação é o inverso do de remoção.

FOLE E PROTETOR DO EIXO DE TRANSMISSÃO

Inspecção do protetor e fole do eixo de transmissão

1. Inspecione visualmente as condições dos foles e dos protetores do eixo de transmissão.
2. Verifique se há danos nos protetores ou se eles não estão encostando nos eixos.

3. Verifique se há nos foles rachaduras, desgaste, vazamento de graxa etc.
4. Repare ou substitua as peças danificadas conforme necessário.

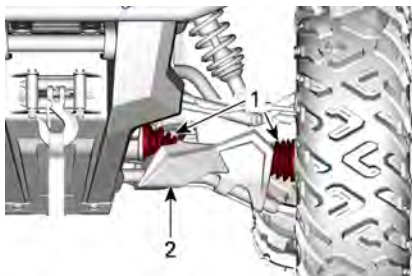

TÍPICA — FRENTE DO VEÍCULO

1. Foles do eixo de transmissão
2. Protetor

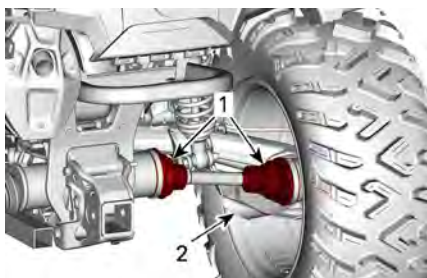

TÍPICA — TRASEIRA DO VEÍCULO

1. Foles do eixo de transmissão
2. Protetor

ROLAMENTO DA RODA

Inspecção do Rolamento da Roda

1. Coloque o veículo em uma superfície nivelada.
2. Engate o freio de estacionamento.
3. Levante e apoie o veículo.
4. Apoie o veículo em cavaletes.
5. Empurre e puxe as rodas pela borda superior para sentir a folga.
6. Se houver uma folga anormal, visite uma concessionária Can-Am Off-Road autorizada.



TÍPICO

PNEUS E RODAS

Pressão dos pneus

⚠ AVISO

A pressão do pneu afeta muito a dirigibilidade e a estabilidade do veículo.

Uma pressão insuficiente pode fazer com que o pneu esvazie e rode no aro.

Uma pressão excessiva pode explodir o pneu. Siga sempre a pressão recomendada.

NUNCA regule a pressão dos pneus para um valor abaixo do mínimo. Pode fazer com que o pneu salte do aro.

Verifique a pressão quando os pneus estiverem **frios** antes de dirigir o veículo. A pressão dos pneus muda com a temperatura e a altitude. Verifique novamente a pressão se alguma dessas condições mudar.

Consulte a etiqueta *Pressão e carga máxima dos pneus* para obter a pressão adequada dos pneus.

OBSERVAÇÃO:

Embora os pneus sejam especificamente projetados para uso fora de estrada, um pneu pode furar. Portanto, recomendamos levar um calibrador de pneus, uma bomba e um jogo de reparo.

Inspeção dos pneus

Verifique se há danos e desgaste no pneu. Substitua se necessário.

⚠ AVISO

Não faça rodízio dos pneus. Os pneus dianteiros e traseiros têm tamanho diferente. Os pneus direito e esquerdo têm diferentes padrões de banda de rodagem unidirecional.

Substituição dos pneus

A substituição de pneus deve ser feita por uma concessionária autorizada Can-Am Off-Road, uma oficina de reparos ou uma pessoa de sua escolha.

⚠ AVISO

Troque os pneus somente pelo mesmo tipo e tamanho dos pneus originais. Para um padrão de banda de rodagem unidirecional, os pneus devem ser instalados na direção de rotação correta. Os pneus devem ser trocados por uma pessoa experiente, de acordo com os padrões da indústria de pneus e usando as ferramentas corretas.

Remoção da roda

1. Coloque o veículo em uma superfície nivelada.
2. Engate o freio de estacionamento.
3. Desaperte as porcas das rodas e levante o veículo.
4. Apoie o veículo em cavaletes.
5. Remova as porcas e depois tire a roda.

Instalação da roda

Ocasionalmente, as porcas das rodas devem ser retiradas para aplicar lubrificante anti-engripante nos pernos, para facilitar a retirada futura. Isso será particularmente importante quando o veículo for usado em ambiente de água salgada ou na lama. Remova uma porca de cada vez, lubrifique e depois reaperte.

1. Se os pneus forem unidirecionais, instale a roda de acordo com a rotação do pneu.
2. Aperte as porcas com cuidado em sequência cruzada e depois aperte conforme as especificações.

AVISO

Sempre use porcas da roda recomendadas para o tipo da roda. Utilizar uma porca de roda diferente pode causar danos ao aro ou aos parafusos de roda.

Torque de aperto

Porca de roda	80 ± 5 Nm (59 ± 4 lb-ft)
---------------	-----------------------------

Inspeção da Roda Beadlock**Reaperto da trava de talão da roda****AVISO**

Não use uma chave de impacto para instalar os parafusos da trava de talão. O risco de quebrar os parafusos é alto quando se usa uma chave de impacto.

1. Reaperte todos os parafusos em conformidade com a especificação e de acordo com a sequência de aperto a seguir.

Torque de aperto

Parafusos Beadlock	11 ± 1 Nm (97 ± 9 lbf-in)
--------------------	------------------------------



TÍPICO - SEQUÊNCIA FINAL DE APERTO

2. Aperte os parafusos **algumas voltas por vez** para garantir pressão uniforme no anel de aperto da trava de talão.

OBSERVAÇÃO:

É normal que o anel de aperto da trava de talão flexione ligeiramente para encaixar no talão do pneu.

Verificação da folga da Roda Beadlock

1. Verifique a folga entre o pneu e o anel de aperto da trava de talão, ela deve ser praticamente igual em toda a volta do anel.

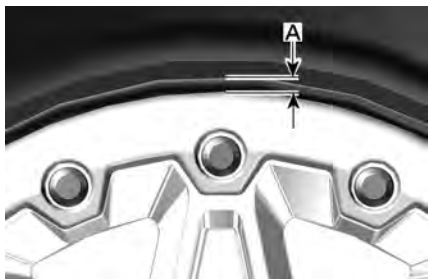

TÍPICO

1. Folga entre o pneu e o anel

Se a folga não for aceitável, consulte *Montagem de pneus em Rodas Beadlock*.

Montagem de pneu em roda beadlock

1. No lado oposto da trava, aplique lubrificante de montagem de pneus no talão interno do pneu e

na roda para garantir o assentamento correto ao encher.

2. Monte o talão interno sobre a roda da maneira normal.
3. Assente o talão externo do pneu no ressalto do anel interno da trava de talão e centralize o pneu.
4. Instale manualmente todos os parafusos da trava de talão para evitar que fiquem desalinhados com seus orifícios.

AVISO

Não use uma chave de impacto para instalar os parafusos da trava de talão. O risco de quebrar os parafusos é alto quando se usa uma chave de impacto.

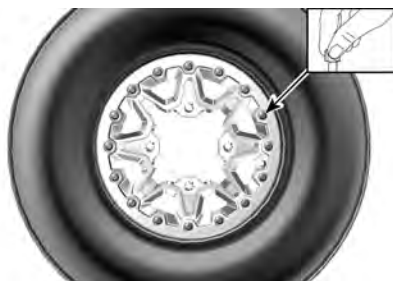

TÍPICO

5. Aperte os parafusos da trava de talão de acordo com a seguinte especificação e sequência.

OBSERVAÇÃO:

Para garantir pressão uniforme no anel de aperto da trava de talão, aperte os parafusos **algumas voltas de cada vez**.

Torque de aperto	
Parafusos beadlock (PRIMEIRA sequência)	3 ± 1 Nm (27 ± 9 lbf-in)

**TÍPICO - SEQUÊNCIA DE APERTO**

- Neste momento, verifique se o pneu ainda está centralizado na roda. Reposicione, se necessário.
- Aperte os parafusos da trava de talão conforme o **segundo** torque usando a mesma sequência.

Torque de aperto	
Parafusos beadlock (SEGUNDA sequência)	$8 \pm 1 \text{ Nm}$ ($71 \pm 9 \text{ lbf-in}$)

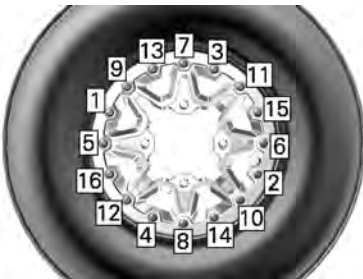
**TÍPICO - SEQUÊNCIA DE APERTO****OBSERVAÇÃO:**

O anel de aperto da trava de talão pode flexionar ligeiramente para encaixar no talão do pneu. ISSO É NORMAL.

- Verifique a folga entre o pneu e o anel de aperto da trava de talão, ela deve ser praticamente igual em toda a volta do anel.

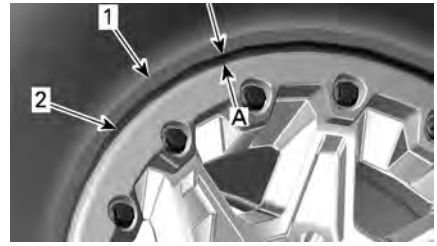

- Pneu
- Aresta do anel de aperto da trava de talão

- Folga igual em toda a volta do anel de aperto da trava de talão

Se a folga não for aceitável:

- Solte todos os parafusos.
- Verifique a posição do pneu na roda e reposicione-o, se necessário.
- Reinicie a sequência de torque conforme detalhado.

- Aperte os parafusos da trava de talão uma **última** vez seguindo a sequência indicada.

Torque de aperto	
Parafusos beadlock (sequência FINAL)	$11 \pm 1 \text{ Nm}$ ($97 \pm 9 \text{ lbf-in}$)

**TÍPICO - SEQUÊNCIA FINAL DE APERTO**

- Encha o pneu para assentar o talão interno na roda. Use sempre práticas seguras, como uma gaiola de segurança para pneus.

⚠ AVISO

Nunca exceda a pressão máxima recomendada dos pneus para assentar os talões.

DIREÇÃO

Inspeção das extremidades da barra de direção

- Coloque o veículo em uma superfície nivelada.
- Engate o freio de estacionamento.
- Levante o veículo.
- Apoie o veículo em cavaletes.
- Verifique se há rachaduras nos foles da barra de direção.
- Empurre e puxe as rodas pela parte dianteira ou traseira para sentir a folga.
- Visite uma concessionária Can-Am Off-Road autorizada se houver uma folga anormal ou se o fole estiver rachado.

⚠ AVISO

A extremidade da barra de direção deverá ser substituída se a coifa estiver rachada ou mostrar uma folga anormal.

SUSPENSÃO

Lubrificação da suspensão dianteira

- Lubrifique o casquilho da barra estabilizadora dianteira e os braços de suspensão nas conexões para engraxamento.

Lubrificação da suspensão traseira

- Lubrifique as articulações e a bucha pivô da barra estabilizadora traseira nas conexões para engraxamento.

Graxa sintética da suspensão XPS

Inspeção da suspensão

Consulte uma concessionária Can-Am Off-Road autorizada, uma oficina mecânica ou um mecânico de sua escolha, se for detectado algum problema.

Amortecedores

- Inspeccione o amortecedor para ver se há vazamentos de óleo ou outros danos.
- Verifique o aperto dos parafusos.
- Se necessário, visite uma concessionária Can-Am Off-Road autorizada.

Juntas esféricas

- Coloque o veículo em uma superfície nivelada.
- Engate o freio de estacionamento.
- Levante o veículo.
- Apoie o veículo em cavaletes.
- Verifique se há rachaduras no fole das juntas esféricas.
- Empurre e puxe as rodas pela parte superior e inferior para sentir a folga.
- Visite uma concessionária Can-Am Off-Road autorizada se houver uma folga anormal ou se a coifa estiver rachada.

Graxa sintética da suspensão XPS



TÍPICO

⚠ AVISO

A junta esférica deverá ser trocada se o fole estiver rachado ou se mostrar uma folga anormal.

Braços da suspensão dianteira

1. Verifique se há rachaduras, dobras ou outros danos nos braços de suspensão.
2. Se necessário, visite uma concessionária Can-Am Off-Road autorizada.

Braços da suspensão traseira

1. Verifique o suporte da bola de reboque quanto a distorções, rachaduras ou deformações.
2. Se detectar algum problema, consulte uma concessionária Can-Am Off-Road autorizada.

FREIOS

Verificação do nível do reservatório do freio dianteiro

1. Vire o guidão para a frente para assegurar que o reservatório esteja nivelado.
2. Verifique o nível do fluido de freio, o reservatório estará cheio quando o fluido atingir o alto do visor.
3. Verifique visualmente as condições da alavanca.

4. Verifique se existem rachaduras, desgastes, etc. Se estiver danificada, troque-a.



Verificação do nível do reservatório traseiro

1. Remova o assento.
2. Com o veículo em uma superfície plana, o líquido deve estar entre as marcas de nível MÍN. e MÁX. do reservatório de fluido do pedal de freio.



1. Reservatório do fluido de freio traseiro

Adicionando fluido de freio

1. Limpe a tampa do bocal.

⚠ AVISO

Limpe a tampa do bocal de abastecimento antes de removê-la para evitar a contaminação do sistema de freio.

2. Remova a tampa do reservatório.
3. Adicione fluido na medida necessária usando um funil limpo. **Não complete além da capacidade.**

AVISO

O fluido de freio pode danificar as superfícies plásticas e as pintadas. Limpe qualquer derramamento de óleo.

4. Reinstale a tampa do reservatório.

OBSERVAÇÃO:

Verifique se o diafragma da tampa do bocal está empurrado para dentro antes de fechar o reservatório do fluido de freio.

5. No reservatório dianteiro, aperte os parafusos de acordo com as especificações.

Torque de aperto	
Parafusos do reservatório do fluido de freio	1,3 ± 0,1 Nm (12 ± 1 lbf-in)

Fluido de freio recomendado

Use sempre fluido de freio que atenda somente a especificação DOT 4.

AVISO

Para evitar danos graves ao sistema de freios, não use fluidos diferentes dos recomendados nem misture fluidos diferentes para completar o nível. Não use fluido de freio tirados de recipientes velhos ou já abertos.

Inspeção do sistema de freios

⚠ AVISO

A substituição do fluido de freio ou a manutenção e reparos no sistema de freios devem ser feitos por uma concessionária Can-Am Off-Road autorizada.

⚠ CUIDADO

Os freios podem estar muito quentes após o uso prolongado do veículo e podem causar queimaduras. Espere até que os freios esfriem.

A inspeção, a manutenção e o conserto do freio devem ser realizados por uma concessionária Can-Am Off-Road autorizada.

1. No entanto, entre uma visita e outra à sua concessionária, verifique o seguinte:
 - Nível do fluido de freio
 - Vazamentos de fluido no sistema de freios
 - Limpeza dos freios.

CUIDADOS COM O VEÍCULO

Limpeza e proteção do veículo

AVISO

Nunca utilize lavadores de alta pressão para limpar o veículo. USE APENAS BAIXA PRESSÃO (como uma mangueira de jardim). A alta pressão pode causar danos aos componentes elétricos ou mecânicos.

Preste atenção a certas áreas onde possa haver acúmulo de água salgada, lama ou detritos e potencialmente causar:

- Fogo
- Use
- Interferência
- Corrosão.

Esta lista inclui, mas não está limitada a:

- Ao redor do sistema de escapamento e entre o silencioso e a tampa do silencioso
- Embaixo e ao redor do tanque de combustível
- Radiador
- Amortecedores
- Ao redor dos diferenciais dianteiro e traseiro
- Ao redor e embaixo do motor e da caixa de câmbio
- Dentro das rodas

- Em cima dos protetores inferiores.

⚠ AVISO

O acúmulo de detritos pode ocasionar um incêndio no veículo quando o sistema de escapamento estiver quente e os detritos secos.

Em algumas situações, isso poderia resultar em danos sérios, ferimentos graves ou até a morte.

Limpe com frequência e regularmente a área ao redor do sistema de escapamento quando dirigir em manguezais, pântanos, feno ou folhas mortas.

Em outros casos, faça a limpeza de acordo com o plano de manutenção.

Se o veículo for usado em ambiente de água salgada, lave-o com água doce para protegê-lo e aos seus componentes após cada dia de operação.

É altamente recomendável a lubrificação das partes metálicas.

Use lubrificante anticorrosivo ou equivalente.

Lubrificante e anticorrosivo XPS

As peças pintadas que estiverem danificadas devem ser repintadas para evitar a ferrugem.

Quando necessário, lave a carroceria com água morna e sabão (use apenas detergente neutro). Aplique cera não-abrasiva.

AVISO

Nunca limpe as peças de plástico com detergente forte, agente desengraxante, solvente de tinta, acetona, etc.

Proteja o veículo com uma cobertura para impedir o acúmulo de poeira durante o armazenamento.

AVISO

O veículo deve ser armazenado em um local fresco e seco e coberto com uma lona opaca. Isso evitará que os raios do sol e a sujeira afetem os componentes plásticos e o acabamento do veículo.

Produtos de limpeza não compatíveis

Tipo de material	Produtos de limpeza não compatíveis
Polipropileno	<ul style="list-style-type: none"> - Produtos de limpeza à base de petróleo - Spray de acabamento XPS ATV - Kit de limpeza XPS ATV (contém o Spray de acabamento XPS ATV mencionado acima)

Produtos de limpeza compatíveis

Tipo de material	Produto de limpeza compatível
Polipropileno	<ul style="list-style-type: none"> - XPS ATV Wash - Água com sabão

PREPARAÇÃO PARA ARMAZENAMENTO E PRÉ-TEMPORADA

Se você não tiver intenção de usar o veículo antes de um período de quatro meses, é importante prepará-lo para ser adequadamente guardado.

Se o veículo precisar ficar estacionado por mais de 21 dias, desconecte o cabo PRETO (-) da bateria.

O uso de um carregador flutuante de baixa amperagem é recomendado para manter a bateria totalmente carregada.

Antes de usar o veículo após ser guardado, é necessária uma preparação.

Visite uma concessionária autorizada da Can-Am Off-Road, oficina de reparos ou uma pessoa de sua confiança para que seu veículo seja preparado da forma adequada.

Ao ler este Manual do proprietário, lembre-se de que:

AVISO

Indica uma situação de risco que, se não for evitada, pode resultar em morte ou ferimentos graves.

Esta página foi deixada intencionalmente em branco

INFORMAÇÕES TÉCNICAS

IDENTIFICAÇÃO DO VEÍCULO

Os componentes principais do seu veículo (motor e carroceria) são identificados por diferentes números de série. Às vezes pode ser necessário localizar estes números para fins de garantia ou para rastrear o veículo em caso de perda. Estes números são exigidos pela concessionária autorizada do Can-Am Off-road para preencher reclamações de garantia adequadamente. Recomendamos anotar todos os números de série do seu veículo e fornecer os mesmos para sua companhia de seguros.

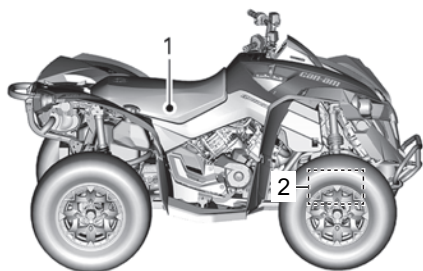

1. Etiqueta VIN - No quadro sob o banco
2. VIN Carimbado – No lado direito abaixo do diferencial dianteiro

Número de identificação do veículo

	<input type="text"/>	<input type="text"/> kW
	<input type="text"/>	<input type="text"/> kg
	<input type="text"/>	<input type="text"/>
	<input type="text"/>	<input type="text"/>

Bombardier Recreational Products Inc. TIPO: ATV Fabricado no México
565 de la Montagne, Valcourt, QC BRP-Rotax GmbH Co. KG
Canada J0E 2L0 Rotaxstrasse 1
Gunskirchen, A-4623, Austria

FORA DA AMÉRICA DO NORTE — EXCETO OS MODELOS NRMM

	<input type="text"/>	<input type="text"/> kW
	<input type="text"/>	<input type="text"/> kg
	<input type="text"/>	<input type="text"/>
	<input type="text"/>	<input type="text"/>

Bombardier Recreational Products Inc. TIPO: ATV Fabricado no México
565 de la Montagne, Valcourt, QC BRP-Rotax GmbH Co. KG
Canada J0E 2L0 Rotaxstrasse 1
Gunskirchen, A-4623, Austria

FORA DA AMÉRICA DO NORTE — MODELOS NRMM

	<input type="text"/>	<input type="text"/>
	<input type="text"/>	<input type="text"/>

Bombardier Recreational Products Inc. TIPO: ATV / ATV
565 de la Montagne, Valcourt, QC CAN ICES-002 / NMB-002
Canada J0E 2L0 Fabricado no México / Made in Mexico

MODELOS PARA A AMÉRICA DO NORTE

Número de Identificação do Motor (EIN)

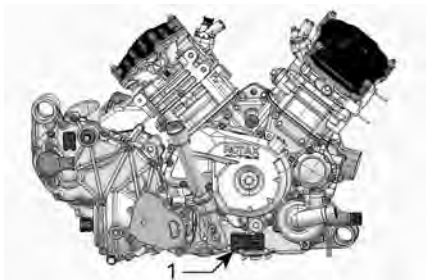

TÍPICO - LADO DIREITO DO MOTOR

1. Número de Identificação do Motor (EIN)

Etiquetas suspensas de conformidade

Certificação EPA

NOME DO MODELO DO VEÍCULO:
DESCRIÇÃO DO MOTOR:
CERTIFICADO PELA EPA
NER (TAXA DE EMISSÃO NORMALIZADA) = <input type="text"/>
EM ESCALA DE 0 A 10, SENDO 0 A MAIS LIMPA.
BOMBARDIER RECREATIONAL PRODUCTS INC.
“NÃO PODE SER REMOVIDA ANTES DA VENDA.”



Etiqueta de conformidade

Regulamentação (UE) 2016/1628 aplicável a Máquinas Móveis não Rodoviárias

Os veículos que estão em conformidade com a regulamentação (UE) 2016/1628 (NRMM) são identificados na tampa da válvula do motor bem como no quadro sob o assento.

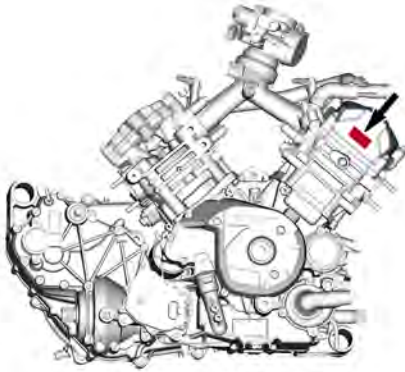

TÍPICO

8639_PT		Rotax NRSC G1 CO2 g/kWh: XXXX
		# MXXXXXXX
	Data de fabricação: MM-AAAA	
	Tipo de família: XXXXXX	
e13		AT1/P V-####

TÍPICO - ETIQUETA DE IDENTIFICAÇÃO DE NRMM

OBSERVAÇÃO:

A adulteração do motor ou de seus componentes anula a aprovação tipo EU desse motor em particular.

Informações sobre controle das emissões (típico)

Modelos CARB e EPA

VEHICLE EMISSIONS CONTROL INFORMATION



THIS VEHICLE COMPLEIES THE CALIFORNIA EXHAUSTIVE EMISSION REGULATIONS APPLICABLE TO NEW ALL TERRAIN VEHICLE AND IS CERTIFIED BY THE CALIFORNIA CAR COMMISSION. EPA MODEL YEAR: 2011. EPA CLASSIFICATION: SUV. EPA FUEL ECONOMY: 18 MPG CITY / 24 MPG HIGHWAY. EPA EMISSIONS: 150 GPM CO2. EPA TAILPIPE EMISSIONS: 150 GPM CO2. EPA TAILPIPE EMISSIONS: 150 GPM CO2. EPA TAILPIPE EMISSIONS: 150 GPM CO2.



Engine Family / Família do motor
 Permission Family / Família de permissão
 Certification standard (PDI) / Norma de certificação (PDI)

Department / Estado
 Emission control system / Sistema de controle das emissões

THIS VEHICLE COMPLEIES THE CALIFORNIA EXHAUSTIVE EMISSION REGULATIONS APPLICABLE TO NEW ALL TERRAIN VEHICLE AND IS CERTIFIED BY THE CALIFORNIA CAR COMMISSION. EPA MODEL YEAR: 2011. EPA CLASSIFICATION: SUV. EPA FUEL ECONOMY: 18 MPG CITY / 24 MPG HIGHWAY. EPA EMISSIONS: 150 GPM CO2. EPA TAILPIPE EMISSIONS: 150 GPM CO2. EPA TAILPIPE EMISSIONS: 150 GPM CO2. EPA TAILPIPE EMISSIONS: 150 GPM CO2.

Modelos EPA somente

VEHICLE EMISSIONS CONTROL INFORMATION



THIS VEHICLE COMPLEIES THE CALIFORNIA EXHAUSTIVE EMISSION REGULATIONS APPLICABLE TO NEW ALL TERRAIN VEHICLE AND IS CERTIFIED BY THE CALIFORNIA CAR COMMISSION. EPA MODEL YEAR: 2011. EPA CLASSIFICATION: SUV. EPA FUEL ECONOMY: 18 MPG CITY / 24 MPG HIGHWAY. EPA EMISSIONS: 150 GPM CO2. EPA TAILPIPE EMISSIONS: 150 GPM CO2. EPA TAILPIPE EMISSIONS: 150 GPM CO2. EPA TAILPIPE EMISSIONS: 150 GPM CO2.



Engine Family / Família do motor
 Permission Family / Família de permissão
 Certification standard (PDI) / Norma de certificação (PDI)

Department / Estado
 Emission control system / Sistema de controle das emissões

THIS VEHICLE COMPLEIES THE CALIFORNIA EXHAUSTIVE EMISSION REGULATIONS APPLICABLE TO NEW ALL TERRAIN VEHICLE AND IS CERTIFIED BY THE CALIFORNIA CAR COMMISSION. EPA MODEL YEAR: 2011. EPA CLASSIFICATION: SUV. EPA FUEL ECONOMY: 18 MPG CITY / 24 MPG HIGHWAY. EPA EMISSIONS: 150 GPM CO2. EPA TAILPIPE EMISSIONS: 150 GPM CO2. EPA TAILPIPE EMISSIONS: 150 GPM CO2. EPA TAILPIPE EMISSIONS: 150 GPM CO2.

9571

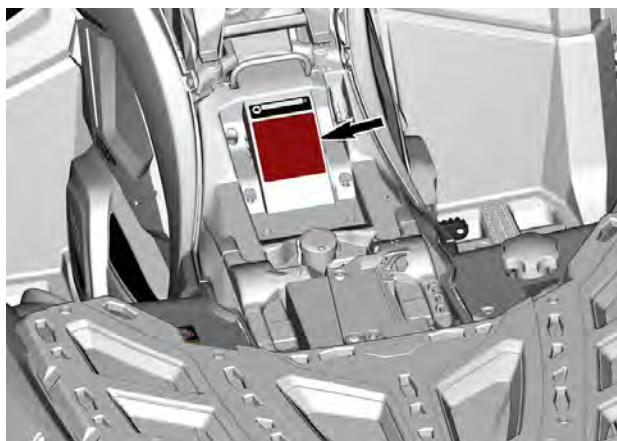

Em conformidade com ANSI/SVIA

A Bombardier Recreational Products Inc. certifica que esta ATV está em conformidade com a norma ANSI / SVIA-1-2023 e está sujeita a um Plano de Ação de ATV aprovado enviado pela BRP e arquivado na Comissão de Segurança de Produtos do Consumidor dos EUA.

103806_PT

**Taxa de etanol do combustível**

Essa etiqueta está localizada ao lado da tampa do combustível.



Etiquetas de informações técnicas

Manutenção do Filtro de Ar

MANUTENÇÃO DO FILTRO DE AR

A MANUTENÇÃO DEVE SER REALIZADA COMO ESPECIFICADO NO MANUAL DO PROPRIETÁRIO. A FREQUÊNCIA DE MANUTENÇÃO DO FILTRO DE AR DEVE AUMENTAR SOB CONDIÇÕES MAIS SEVERAS (POEIRA).

AIR FILTER MAINTENANCE

MAINTENANCE MUST BE PERFORMED AS SPECIFIED IN THE OPERATOR'S GUIDE. AIR FILTER MAINTENANCE SHOULD INCREASE IN FREQUENCY IN MORE SEVERE (DUSTY) CONDITIONS.

707800373

LOCALIZADO SOB O ASSENTO.

Combustível recomendado



MOTORES 1000R – PRÓXIMO À TAMPA DO TANQUE DE COMBUSTÍVEL

BRP RF DESS POST GEN3 (CAN)

EUA e Canadá

Este dispositivo está em conformidade com a(s) norma(s) de isenção de licença RSS da FCC Part 15 e Industry Canada. A operação está sujeita às duas condições a seguir:

1. este dispositivo não pode causar interferência, e
2. este dispositivo deve aceitar interferências, inclusive as que podem causar uma operação indesejada do dispositivo.

Este equipamento foi testado e comprovado estar em conformidade com os limites de um dispositivo digital da Classe B, nos termos da Parte 15 das normas FCC. Esses limites foram elaborados para fornecer proteção razoável contra interferências prejudiciais em uma instalação residencial. Este equipamento gera, usa e pode irradiar energia de radiofrequência e, se não for instalado e usado de acordo com as instruções, pode causar interferências prejudiciais às comunicações via rádio. No entanto, não há garantia que não ocorrerá interferência em uma determinada instalação. Se este equipamento causar interferências prejudiciais à recepção de rádio ou televisão, o que pode ser determinado desligando ou ligando o equipamento, pedimos que tente corrigir a interferência tomando uma ou mais das medidas a seguir:

- Reoriente ou reposicione a antena receptora.
- Aumente o espaço entre o equipamento e o receptor.
- Conecte o equipamento a uma tomada em um circuito diferente daquele ao qual o receptor está conectado.
- Consulte a concessionária ou um técnico experiente em rádio/TV para ajuda.

O dispositivo foi avaliado para atender aos requisitos gerais de exposição à radiofrequência. O dispositivo pode ser usado na condição de exposição portátil sem restrição.

Le dispositif a été évalué à satisfaire l'exigence générale de l'exposition aux rf. L'appareil peut être utilisé dans des conditions d'exposition portatif sans restriction.

L'émetteur/récepteur exempt de licence contenu dans le présent appareil est conforme aux CNR d'Innovation, Sciences et Développement économique Canada applicables aux appareils radio exempts de licence.

1. l'appareil ne doit pas produire de,
2. l'appareil doit accepter tout brouillage radioélectrique subi, même si le brouillage est susceptible d'en compromettre le fonctionnement.

As alterações ou modificações não aprovadas expressamente pela parte responsável pela conformidade podem anular a autoridade do usuário para operar o equipamento.

IC: 12006A-1001317030 Para variante 1001316154 (CAN)

FCC ID: 2ACER 1001317030 Para variante 1001316154 (CAN)

México



IFETEL

Marca: BRP Megatech

Número: BRME1023-28186

Número do certificado da BRP Megatech: 1450978

Modelo: 1001316154

NOM-208-SCFI-2016 (Disposición Técnica IFT-008-2015)

La operación de este equipo está sujeta a las siguientes dos condiciones:

1. Es posible que este equipo o dispositivo no cause interferencia perjudicial y
2. Este equipo o dispositivo debe aceptar cualquier interferencia, incluyendo la que pueda causar su operación no deseada.

Brasil



Número: 05254-23-15603

Número do certificado da BRP Megatech: 1450991

Modelo: 1001316154

Este equipamento não tem direito à proteção contra interferência prejudicial e não pode causar interferência em sistemas devidamente autorizados. Para maiores informações, consulte o site da ANATEL.

Japão

Este dispositivo é concedido nos termos da Lei de Rádio Japonesa (電波法) e da Lei Empresarial de Telecomunicações Japonesas (電気通信事業法). Este dispositivo não pode ser modificado (do contrário, o número de designação concedido se tornará inválido).

Europa

Declaração de conformidade

Declaração de conformidade da UE simplificada de acordo com a Diretiva de equipamentos de rádio 2014/53/UE



DE

Hiermit erklärt BRP Megatech, dass der Funkanlagentyp 1001316154 der Richtlinie 2014/53/EU entspricht. Der vollständige Text der EU-Konformitätserklärung ist unter der folgenden Internetadresse verfügbar: <https://www.brp.com/en/corporatesocialresponsibility/productsafety.html>

FR

Le soussigné, BRP Megatech, déclare que l'équipement radioélectrique du type 1001316154 est conforme à la directive 2014/53/UE. Le texte complet de la déclaration UE de conformité est disponible à l'adresse internet suivante: <https://www.brp.com/en/corporatesocialresponsibility/productsafety.html>

BG

С настоящото BRP Megatech декларира, че този тип радиосъоръжение 1001316154 е в съответствие с Директива 2014/53/ЕС.

Цялостният текст на ЕС декларацията за съответствие може да се намери на следния интернет адрес: <https://www.brp.com/en/corporatesocialresponsibility/productsafety.html>

EL

Με την παρούσα ο/η BRP Megatech, δηλώνει ότι ο ραδιοεξοπλισμός 1001316154 πληροί την οδηγία 2014/53/ΕΕ. Το πλήρες κείμενο της δήλωσης συμμόρφωσης ΕΕ διατίθεται στην ακόλουθη ιστοσελίδα στο διαδίκτυο: <https://www.brp.com/en/corporatesocialresponsibility/productsafety.html>

CS

Tímto BRP Megatech prohlašuje, že typ rádiového zařízení 1001316154 je v souladu se směrnicí 2014/53/EU. Úplné znění EU prohlášení o shodě je k dispozici na této internetové adrese: <https://www.brp.com/en/corporatesocialresponsibility/productsafety.html>

DA

Hermed erklærer BRP Megatech, at radioudstyrstypen 1001316154 er i overensstemmelse med direktiv 2014/53/EU.

EU-overensstemmelseserklæringens fulde tekst kan findes på følgende internetadresse: <https://www.brp.com/en/corporatesocialresponsibility/productsafety.html>

ET

Käesolevaga deklareerib BRP Megatech, et käesolev raadioseadme tüüp 1001316154 vastab direktiivi 2014/53/EL nõuetele.

ELi vastavusdeklaratsiooni täielik tekst on kättesaadav järgmisel internetiaadressil: <https://www.brp.com/en/corporatesocialresponsibility/productsafety.html>

ES

Por la presente, BRP Megatech declara que el tipo de equipo radioeléctrico 1001316154 es conforme con la Directiva 2014/53/UE.

El texto completo de la declaración UE de conformidad está disponible en la dirección Internet siguiente: <https://www.brp.com/en/corporatesocialresponsibility/productsafety.html>

FI

BRP Megatech vakuuttaa, että radiolaitetyyppi 1001316154 on direktiivin 2014/53/EU mukainen. EU-vaatimustenmukaisuusvakuutuksen täysimittainen teksti on saatavilla seuraavassa internetosoitteessa: <https://www.brp.com/en/corporatesocialresponsibility/productsafety.html>

EN

Hereby, BRP Megatech declares that the radio equipment type 1001316154 is in compliance with Directive 2014/53/EU. The full text of the EU declaration of conformity is available at the following internet address: <https://www.brp.com/en/corporatesocialresponsibility/product-safety.html>

HR

BRP Megatech ovime izjavljuje da je radijska oprema tipa 1001316154 u skladu s Direktivom 2014/53/EU. Čjeloviti tekst EU izjave o sukladnosti dostupan je na sljedećoj internetskoj adresi: <https://www.brp.com/en/corporate-social-responsibility/productsafety.html>

HU

BRP Megatech igazolja, hogy a 1001316154 típusú rádióberendezés megfelel a 2014/53/EU irányelvnek. Az EU-megfelelőségi nyilatkozat teljes szövege elérhető a következő internetes címen: <https://www.brp.com/en/corporate-social-responsibility/productsafety.html>

IT

Il fabbricante, BRP Megatech, dichiara che il tipo di apparecchiatura radio 1001316154 è conforme alla direttiva 2014/53/UE.

Il testo completo della dichiarazione di conformità UE è disponibile al seguente indirizzo Internet: <https://www.brp.com/en/corporate-socialresponsibility/product-safety.html>

LT

Aš, BRP Megatech, patvirtinu, kad radijo įrenginių tipas 1001316154 atitinka Direktyvą 2014/53/ES. Visas ES atitikties deklaracijos tekstas prieinamas šiuo interneto adresu: <https://www.brp.com/en/corporate-social-responsibility/productsafety.html>

LV

Ar šo BRP Megatech deklarē, ka radioiekārta 1001316154 atbilst Direktīvai 2014/53/ES. Pilns ES atbilstības deklarācijas teksts ir pieejams šādā interneta vietnē: <https://www.brp.com/en/corporate-social-responsibility/productsafety.html>

MT

B'dan, BRP Megatech, niddikjara li dan it-tip ta' tagħmir tar-radju 1001316154 huwa konformi mad-Direttiva 2014/53/UE. It-test kollu tad-dikjarazzjoni ta' konformità tal-UE huwa disponibbli f'dan l-indirizz tal-Internet li ġej: <https://www.brp.com/en/corporatesocialresponsibility/productsafety.html>

NL

Hierbij verklaar ik, BRP Megatech, dat het type radioapparatuur 1001316154 conform is met Richtlijn 2014/53/EU.

De volledige tekst van de EU-conformiteitsverklaring kan worden geraadpleegd op het volgende internetadres: <https://www.brp.com/en/corporatesocialresponsibility/productsafety.html>

PL

BRP Megatech niniejszym oświadcza, że typ urządzenia radiowego 1001316154 jest zgodny z dyrektywą 2014/53/UE. Pełny tekst deklaracji zgodności UE jest dostępny pod następującym adresem internetowym: <https://www.brp.com/en/corporatesocialresponsibility/productsafety.html>

PT

O(a) abaixo assinado(a) BRP Megatech declara que o presente tipo de equipamento de rádio 1001316154 está em conformidade com a Diretiva 2014/53/UE.

O texto integral da declaração de conformidade está disponível no seguinte endereço de Internet: <https://www.brp.com/en/corporatesocialresponsibility/productsafety.html>

RO

Prin prezenta, BRP Megatech declară că tipul de echipamente radio 1001316154 este în conformitate cu Directiva 2014/53/UE. Textul integral al declarației UE de conformitate este disponibil la următoarea adresă internet: <https://www.brp.com/en/corporatesocialresponsibility/productsafety.html>

SV

Härmed försäkrar BRP Megatech att denna typ av radioutrustning 1001316154 överensstämmer med direktiv 2014/53/EU. Den fullständiga texten till EU-försäkran om överensstämmelse finns på följande webbadress: <https://www.brp.com/en/corporatesocialresponsibility/productsafety.html>

SL

BRP Megatech potrjuje, da je tip radijske opreme 1001316154 skladen z Direktivo 2014/53/EU. Celotno besedilo izjave EU o skladnosti je na voljo na naslednjem spletnem naslovu: <https://www.brp.com/en/corporatesocialresponsibility/productsafety.html>

SK

BRP Megatech týmto vyhlasuje, že rádiové zariadenie typu 1001316154 je v súlade so smernicou 2014/53/EÚ. Úplné EÚ vyhlásenie o zhode je k dispozícii na tejto internetovej adrese: <https://www.brp.com/en/corporatesocialresponsibility/productsafety.html>

IS

BRP Megatech lýsir því hér með yfir að þráðlausi fjarskiptabúnaðurinn 1001316154 er í samræmi við tilskipun 2014/53/ESB. Óstytta texta ESB-samræmisyfirlýsingarinnar er að finna á veffanginu: <https://www.brp.com/en/corporatesocialresponsibility/productsafety.html>

Liechtenstein

Hiermit erklärt BRP Megatech, dass der Funkanlagentyp 1001316154 der Richtlinie 2014/53/EU entspricht. Der vollständige Text der EU-Konformitätserklärung ist unter der folgenden Internetadresse verfügbar: <https://www.brp.com/en/corporatesocialresponsibility/productsafety.html>

NO

Hermed erklærer BRP Megatech at radioutstyrstypen 1001316154 er i samsvar med direktiv 2014/53/EU. Hele teksten i EU-samsvarserklæringen finnes på følgende internettadresse: <https://www.brp.com/en/corporatesocialresponsibility/productsafety.html>

RU

Компания BRP Megatech настоящим заявляет, что радиотехническое оборудование категории 1001316154 отвечает требованиям Директивы 2014/53/EU.

Полный текст декларации соответствия ЕС доступен на сайте : <https://www.brp.com/en/corporatesocialresponsibility/productsafety.html>

REGULAMENTAÇÃO DO SISTEMA DE CONTROLE DE EMISSÃO DE RUÍDO (CANADÁ/ESTADOS UNIDOS)

A adulteração do sistema de controle de ruído é proibida!

As leis Federais dos EUA e as leis territoriais do Canadá podem proibir os seguintes atos ou suas causas:

1. A remoção ou a desativação por qualquer pessoa, a não ser para fins de manutenção, reparo ou substituição, de qualquer dispositivo ou elemento de projeto incorporado em qualquer veículo novo com o fim de controlar o ruído, antes da venda ou entrega ao comprador final ou enquanto estiver em uso ou,
2. O uso do veículo após a remoção ou desativação de tal dispositivo ou elemento de projeto por qualquer pessoa.

Entre os atos considerados adulteração estão os seguintes:

1. Remover ou modificar ou fazer furos no silencioso ou em qualquer componente do motor que faça a remoção dos gases de escapamento.
2. Remover, alterar ou fazer furos em qualquer peça do sistema de admissão.
3. Substituir quaisquer peças móveis do veículo ou peças do sistema de escapamento ou de admissão por peças diferentes das especificadas pelo fabricante.
4. Falta de manutenção adequada.

VALORES DE EMISSÃO DE RUÍDO E VIBRAÇÃO (TODOS OS PAÍSES EXCETO CANADÁ/ESTADOS UNIDOS)

VALORES DE EMISSÃO DE RUÍDO E VIBRAÇÃO ¹			
Ruído	Pressão do som (L_{pA})	650	78 dB(A) a 3600 RPM (Incerteza (K_{pA}) 3 dB(A))
		1000R	84 dB(A) a 3500 RPM (Incerteza (K_{pA}) 3dB(A))
	Nível de potência do som (L_{WA})	650	93 dB(A) a 4000 RPM (Incerteza (K_{WA}) 3dB(A))
		1000R	94 dB(A) a 3500 RPM (Incerteza (K_{WA}) 3dB(A))
Vibração	Sistema mão-braço	650	3,5 m/s ² a 3600 RPM (Incerteza 1.715 m/s ²)
		1000R	3,5 m/s ² @ 3500 RPM
	Corpo todo sentado	650	<0.5 m/s ² @ 3600 RPM
		1000R	< 0,5 m/s ² @ 3500 RPM
¹ : Os valores de emissão de ruído e vibração são medidos de acordo com o Padrão EN 15997:2011 em superfície pavimentada, em marcha Neutra.			

DECLARAÇÃO DE CONFORMIDADE DA CE



565 de la Montagne Street
Valcourt (Québec) J0E 2L0
Canada
www.brp.com

Declaração de conformidade da UE

Representante autorizado: BRP-Rotax GmbH Co. KG, Rotaxstrasse 1, Gunskirchen, A-4623, Austria

Esta declaração de conformidade é emitida sob a exclusiva responsabilidade do fabricante.

O abaixo assinado, representando o fabricante, declara que os **veículos todo-o-terreno** ano modelo **2025** marcados com a marca **CE** e um número de identificação de veículo de 17 caracteres estruturado como **3JBxxxxxSxxxxxxx** sob os nomes comerciais **Can-Am Outlander** e **Can-Am Renegade** cumprem todas as disposições relevantes das seguintes Diretrizes e Regulamentos:

Diretiva de maquinário (MD) 2006/42/EC tal como alterada e incluindo a Regulamentação (UE) 2019/1243	ISO 12100:2010 e EN 15997:2011
Regulamentação (UE) 2016/1628 relativa à emissão de gases poluentes por máquinas móveis não rodoviárias (NRMM) tal como alterada e incluindo a Regulamentação (UE) 2020/1040	Categoria ATS, Limites de emissões Stage V
Diretiva de Compatibilidade Eletromagnética (EMC) 2014/30/EU tal como alterada e incluindo a Regulamentação (UE) 2018/1139	CISPR 12:2007/A1:2009 IEC 61000-6-1:2016 ou UN R10.04 ou versão posterior
Diretiva da bateria 2006/66/CE tal como alterada e incluindo a Diretiva 2018/849 (UE) e a Regulamentação (UE) 1103/2010 relativa à rotulagem de capacidade das baterias	EN 50342-7:2015
Diretiva de equipamentos de rádio (RED) 2014/53/EU tal como alterada e incluindo a Regulamentação (UE) 2018/1139 (Se equipado com chave D.E.S.S. com radiofrequência (RF))	Art. 3.1a: IEC 62368-1:2014 Art. 3.1b: CISPR 25:2016 e ISO 11452-2:2004 Art. 3.2: ETSI EN 300 330 V2.1.1:2017

Renald Plante, Eng.
Diretor, Desenvolvimento de produtos, Can-Am ATV
Bombardier Recreational Products Inc.

Valcourt, QC, Canadá

19 de janeiro de 2024

ski-doo LYNX SEA-DOO Evinrude ROTAX can-am

REINO UNIDO - DECLARAÇÃO DE CONFORMIDADE



565 de la Montagne Street
Valcourt (Québec) J0E 2L0
Canada
www.brp.com

Declaração de Conformidade do Reino Unido

Representante autorizado: BRP UK Ltd., (BWM Accountants Limited), Suite 5.1,
12 Tithebarn Street, Liverpool, L2 2DT

Esta declaração de conformidade é emitida sob a exclusiva responsabilidade do fabricante.

O abaixo assinado, representando o fabricante, declara que os **veículos todo-o-terreno** ano modelo **2025** marcados com a marca  e um número de identificação de veículo de **17** caracteres estruturado como **3JBxxxxxSxxxxxx** sob os nomes comerciais **Can-Am Outlander** e **Can-Am Renegade** cumprem todas as disposições relevantes dos seguintes Instrumentos Estatutários:

Regulamentações relativas ao fornecimento de maquinário (segurança) 2008, UK SI 2008/1597 tal como alteradas e incluindo SI 2020/1112	ISO 12100:2010 e EN 15997:2011
Regulamentações relativas a máquinas móveis não rodoviárias (aprovação de tipo e emissão de poluentes gasosos e particulados) 2018, UK SI 2018/764 tal como alteradas e incluindo SI 2020/1393	Categoria ATS, Limites de emissões Stage V
Regulamentações relativas à compatibilidade eletromagnética 2016, UK SI 2016/1091 tal como alteradas e incluindo SI 2020/1112	CISPR 12:2007/A1:2009 e IEC 61000-6-1:2016 ou UN R10.04 ou versão posterior
Regulamentações relativas a baterias e acumuladores (Colocação no mercado) 2008, UK SI 2008/2164 tal como alteradas e incluindo UK SI 2020/904	EN 50342-7:2015
Regulamentações relativas a equipamentos de rádio 2017, UK SI 2017/1206 tal como alteradas e incluindo SI 2020/1112 (Se equipado com chave D.E.S.S. com radiofrequência (RF))	Art. 3.1a: IEC 62368-1:2014 Art. 3.1b: CISPR 25:2016 e ISO 11452-2:2004 Art. 3.2: ETSI EN 300 330 V2.1.1:2017

Renald Plante, Eng.
Diretor, Desenvolvimento de produtos, Can-Am ATV
Bombardier Recreational Products Inc.

Valcourt, QC, Canadá
19 de janeiro de 2024

ski-doo LYNX SEADOO EVINRUDE ROTAX can-am

DECLARAÇÃO DE CONFORMIDADE DA CE

**Deixado em branco para a conformidade eurasiática
marcação onde aplicável**

Esta página foi deixada intencionalmente em branco

ESPECIFICAÇÕES TÉCNICAS

ESPECIFICAÇÕES TÉCNICAS

MOTOR		
Tipo de motor		ROTAX®, 4 tempos, 2 cilindros (V-twin), refrigeração líquida
Comando de válvulas		4 válvulas/cilindro (ajuste mecânico), eixo de comando único no cabeçote (SOHC) com corrente de distribuição
Folga da válvula	Admissão	0,06 a 0,14 mm (0,0024 a 0,0055 pol.)
	Escapamento	0,11 a 0,19 mm (0,0043 a 0,0075 pol.)
Diâmetro interno	650	82 mm (3,23 pol.)
	1000R	91 mm (3,58 pol.)
Tempo	650	61,5 mm (2,42 pol.)
	1000R	75 mm (2,95 pol.)
Cilindrada	650	650 cm ³ (39,7 in ³)
	1000R	976 cm ³ (59,6 in ³)
Sistema de escapamento	Modelos NRMM	Catalizador
	Todos os outros	Supressor de faíscas aprovado pelo Serviço Florestal do USDA
Filtro de ar		Filtro de papel sintético com espuma

SISTEMA DE LUBRIFICAÇÃO

Tipo		Cárter úmido. Filtro de óleo de cartucho substituível
Filtro de óleo		Tipo de papel Rotax BRP, substituível
Óleo do motor	Capacidade (troca de óleo com troca de filtro)	2,0 L (2,1 qt (líq., EUA))
	Óleo XPS recomendado	Finalidade geral
		Óleo misturado sintético 5W40

SISTEMA DE LUBRIFICAÇÃO			
		Temperatura fria	Óleo sintético 0W40
		Temperatura morna	Óleo sintético 10W50
	Se os produtos XPS não estiverem disponíveis		Óleo para motor 5W40 ou 10W50 que atenda os requisitos para classificação SN ou JASO de serviço API

SISTEMA DE ARREFECIMENTO			
Líquido de arrefecimento	Líquido de arrefecimento XPS recomendado		Líquido de arrefecimento pré-misturado de vida prolongada XPS
	Se o produto XPS não estiver disponível		Solução de etilenglicol/água (50%/50%) ou líquido de arrefecimento criado especificamente para motores de alumínio
	Capacidade de	650	3,4 L (0,9 gal (liq.,EUA))
1000R		3,5 L (0,92 gal (liq.,EUA))	

TRANSMISSÃO	
Tipo	CVT (Transmissão Variável Contínua), subtransmissão com L/H/N/R/P, frenagem do motor padrão
Rotação de acoplamento	1800 RPM

CAIXA DE CÂMBIO		
Tipo	Duas faixas (HI-LO) com estacionamento, ponto morto e marcha à ré	
Óleo da caixa de câmbio	Capacidade	450 ml (15,22 onça líq. (EUA))
	Óleo XPS recomendado	XPS 75W140 óleo sintético para caixa de câmbio

CAIXA DE CÂMBIO		
	Se o produto XPS não estiver disponível	Óleo sintético para marcha 75W140 API GL-5

SISTEMA ELÉTRICO			
Potência de saída do gerador do magneto		650 W a 6.000 RPM	
Tipo do sistema de ignição		IDI (Ignição por descarga indutiva)	
Sincronismo de ignição		Não ajustável	
Vela de ignição	Quantidade	650	
	Marca e tipo		2
	Folga		
	Quantidade	1000R	
	Marca e tipo		0,8 a 0,9 mm (0,031 a 0,035 pol.)
	Folga		
Ajuste do limitador de RPM do motor	Avanço	8000 RPM	
	Reverso (sem manual)	15 km/h (9 MPH)	
Bateria	Tipo	Sem manutenção	
	Tensão	12 volts	
	Capacidade nominal	18 A•h	
	Potência do motor de partida	0,7 KW	
Faróis	Alto	LEDs	
	Baixo	LEDs	
Lanternas traseiras		2 x 5/21 W	
Fusíveis		Consulte <i>Fusíveis em Manutenção</i>	

SISTEMA DE COMBUSTÍVEL		
Alimentação do combustível	650	Injeção eletrônica de combustível (EFI), corpo de borboleta Dell'Orto 46 mm, 1 injetor por cilindro

SISTEMA DE COMBUSTÍVEL			
		1000R	Injeção eletrônica de combustível (EFI), corpo de borboleta Dell'Orto 54 mm, 1 injetor por cilindro
Bomba de combustível	Tipo		Elétrica (no tanque de combustível)
Marcha lenta			1250 ± 100 RPM
Combustível	Tipo	650	Gasolina sem chumbo regular Consulte <i>Requisitos de combustível</i>
	Octanagem mínima		AKI anunciado na Bomba 87 (91 RON ou 95 E10 RON)
	Tipo	1000R	Gasolina Premium sem chumbo. Consulte <i>Requisitos de combustível</i>
	Octanagem recomendada		AKI anunciado na Bomba 91 (95 E10 RON)
	Octanagem mínima		AKI anunciado na Bomba 87 (91 RON ou 95 E10 RON)
Capacidade do tanque de combustível			20,5 L (5,4 gal (Liq., EUA))
Combustível restante quando a luz de pouco combustível acende			± 5 L (1,3 gal (liq.,EUA))

SISTEMA DE TRANSMISSÃO	
Tipo do sistema de acionamento	2WD, 4WD e 4WDLock selecionável
Tração dianteira	Diferencial dianteiro autoblocante e de travamento completo Visco-4Lok
Relação de transmissão dianteira	3,6:1
Transmissão traseira	Engrenagem de chanfro reto / transmissão final acionada com eixo
Relação de transmissão traseira	3,6:1

SISTEMA DE TRANSMISSÃO		
Óleo do diferencial dianteiro	Capacidade	400 ml (14 onça líq. (EUA))
	Óleo XPS recomendado	Óleo sintético para marcha XPS 75W90
	Se o produto XPS não estiver disponível	Óleo sintético para marcha 75W90 API GL-5
Óleo da transmissão final traseira	Capacidade	250 ml (8,45 onça líq. (EUA))
	Óleo XPS recomendado	Óleo sintético para caixa de câmbio 75W140
	Se o produto XPS não estiver disponível	Óleo sintético para marcha 75W140 API GL-5
Graxa para junta homocinética		Graxa para junta homocinética ou equivalente
Graxa dos eixos de transmissão		Graxa dos eixos de transmissão ou equivalente

SUSPENSÃO DIANTEIRA			
Tipo de suspensão		Braço duplo da suspensão com geometria de controle de mergulho e barra estabilizadora externa	
Amortecedor	Qde	2	
	Tipo	650	HPG
		1000R	Amortecedor Fox RC2 com reservatório remoto, ajuste do amortecimento de compressão de dupla velocidade e ajuste do retorno.
Tipo de ajuste de pré-carga		Roscada	

SUSPENSÃO TRASEIRA		
Tipo de suspensão		Independente, com braço delimitador de torção (TTI) com barra estabilizadora externa
Amortecedor	Qde	2
	Tipo	650
		1000R
Tipo de ajuste de pré-carga		Roscada

FREIOS		
Freio dianteiro	Qde	2
	Tipo	Disco de freio de 214 mm com furos passantes e pinças hidráulicas de pistão duplo
Freio traseiro	Qde	1
	Tipo	Disco de freio de 214 mm com furos passantes e pinças hidráulicas de pistão duplo
Fluido de freio	Capacidade	260 ml (8,8 onça líq. (EUA))
	Tipo	DOT 4
Pinça		Pistões duplos de movimento livre (2 x 26 mm)
Material das pastilhas de freio		Metálico
Espessura mínima das pastilhas de freio		1 mm (0,04 pol.)
Espessura mínima do disco de freio		4,0 mm (0,157 pol.)
Empenamento máximo do disco de freio		0,2 mm (0,01 pol.)

PNEUS		
Pressão	A pressão de calibração dos pneus recomendada encontra-se na etiqueta do pneu. Consulte a seção apropriada <i>Etiquetas importantes no produto</i> para sua localização.	
Profundidade mínima da banda de rodagem do pneu	3 mm (0,118 pol.)	
Tamanho	Dianteiros	25 x 8- 12
	Traseiros	25 x 11- 12

RODAS			
Tipo			Alumínio forjado com talões
Tamanho do aro	Dianteiros	650	30,5 x 15,2 cm (12 x 6 pol.)
		1000R	30,5 x 16,5 cm (12 x 6,5 pol.)
	Traseiros	650	30,5 x 19,1 cm (12 x 7,5 pol.)
		1000R	30,5 x 16,5 cm (12 x 6,5 pol.)
Off-set da roda	Dianteiros		41,2 mm (1,62 pol.)
	Traseiros		51 mm (2,01 pol.)
Torque da porca da roda			80 ± 5 Nm (59 ± 4 lbf-ft)

DIMENSÕES		
Comprimento total		218,4 cm (86 pol.)
Largura total		121,9 cm (48 pol.)
Altura total		124 cm (49 pol.)
Distância entre eixos		129,5 cm (51 pol.)
Bitola da roda	Dianteiros	103,5 cm (40,75 pol.)

DIMENSÕES		
	Traseiros	100,6 cm (39,61 pol.)
Altura em relação ao solo		26,7 cm (10,5 pol.)

PESO E CAPACIDADE DE CARGA		
Peso seco	650	340 kg (750 lb)
	1000R	361 kg (795 lb)
Capacidade da área de carga traseira		16 kg (35 lb)
Carga total admissível do veículo (incluindo motorista, passageiro, todas as outras cargas e acessórios instalados)		141 kg (310 lb)
Capacidade de rebocamento		590 kg (1.300 lb)
Carga traseira (incluindo área de carga traseira e carga do engate, se aplicável)		23 kg (50 lb)

Esta página foi deixada intencionalmente em branco

RESOLUÇÃO DE PROBLEMAS

DIRETRIZES PARA SOLUÇÃO DE PROBLEMAS

O motor não liga

1. Interruptor de parada do motor.

- Verifique se o interruptor de parada do motor está na posição ON.

2. A chave D.E.S.S. não está instalada no polo de D.E.S.S.

- Instale a chave D.E.S.S. firmemente no polo de D.E.S.S.

3. O display digital exibe BAD KEY.

- Chave D.E.S.S. incorreta, use a chave adequada para este veículo.

4. A transmissão não está em ESTACIONAMENTO ou em NEUTRO.

- Coloque o câmbio em ESTACIONAMENTO ou PONTO MORTO ou pressione a alavanca do freio.
- Aperte a alavanca do freio

5. Fusível queimado.

- Verifique o estado do fusível principal.

6. Bateria fraca ou conexões soltas.

- Verifique o sistema de carga.
- Verifique o estado das conexões e dos terminais.
- Solicite a verificação da bateria.
- Contate uma concessionária autorizada da Can-Am Off-Road.

7. Motor de partida fraco ou conexões soltas.

- Verifique as conexões do motor de partida.
- Verifique o relé do motor de partida.

O motor gira, mas falha ao dar partida

1. Motor afogado (vela de ignição molhada ao ser removida).

- Consulte Motor afogado em Procedimentos especiais.

2. Sem combustível no motor (vela de ignição seca ao ser removida).

- Verifique o nível do tanque de combustível.
- Verifique o fusível e o relé da bomba de combustível.
- Pode ter ocorrido uma falha na bomba de combustível.
- Se o motor não funcionar, deixe os serviços de manutenção, reparo ou substituição para uma concessionária Can-Am Off-Road autorizada, uma oficina mecânica ou um mecânico de sua escolha.

Consulte a Garantia relacionada às emissões da EPA dos EUA contida neste documento, para obter informações sobre reclamações de garantia.

3. Vela de ignição/ignição (sem vela).

- Verifique o estado dos injetores/fusível da ignição.
- Remova a vela de ignição e reconecte à bobina.
- Dê partida com a vela de ignição aterrada no motor, longe do furo da vela. Se não aparecer centelha, trocar a vela de ignição.
- Se o problema persistir, procure os serviços de uma concessionária autorizada Can-Am Off-Road, uma oficina mecânica ou um mecânico de sua escolha para a manutenção, reparo ou substituição

Consulte a Garantia relacionada às emissões da EPA dos EUA contida neste documento, para obter informações sobre reclamações de garantia.

4. A luz indicadora VERIFICAR O MOTOR fica acesa e o display digital exhibe VERIFICAR O MOTOR.

- Deixe os serviços de manutenção, reparo ou substituição para uma concessionária Can-Am Off-Road autorizada, uma oficina mecânica ou um mecânico de sua escolha.

Consulte a Garantia relacionada às emissões da EPA dos EUA contida neste documento, para obter informações sobre reclamações de garantia.

5. O motor está no modo de proteção (retorno de emergência).

- A luz indicadora VERIFICAR O MOTOR acesa e o display digital exibem VERIFICAR O MOTOR; deixe os serviços de manutenção, reparo ou substituição para uma concessionária Can-Am Off-Road autorizada, uma oficina mecânica ou um mecânico de sua escolha.

Consulte a Garantia relacionada às emissões da EPA dos EUA contida neste documento, para obter informações sobre reclamações de garantia.

Falta de potência ou aceleração do motor

1. Vela de ignição suja ou defeituosa.

- Consulte O motor liga mas não dá partida.

2. Falta combustível no motor.

- Consulte O motor liga mas não dá partida.

3. O motor superaquecido. (A luz indicadora VERIFICAR O MOTOR acenderá e TEMPERATURA ALTA aparecerá no display digital.)

- Consulte Superaquecimentos do motor.

4. Filtro de ar/caixa entupido ou sujo.

- Verifique o filtro de ar e limpe se necessário.
- Verifique se há depósitos no dreno da caixa do filtro de ar.
- Verifique a posição do tubo da admissão de ar.

5. CVT suja ou gasta.

- *Contate uma concessionária autorizada da Can-Am Off-Road.*

6. O motor está no modo de proteção (modo Limp home).

- *Verifique o display digital para obter as mensagens.*
- *A luz indicadora VERIFICAR O MOTOR acende e o display digital exibe VERIFICAR O MOTOR ou LIMP HOME; deixe os serviços de manutenção, reparo ou substituição para uma concessionária Can-Am Off-Road autorizada, uma oficina mecânica ou um mecânico de sua escolha.*

Consulte a Garantia relacionada às emissões da EPA dos EUA contida neste documento, para obter informações sobre reclamações de garantia.

Motor sobreaquece

1. Nível baixo do líquido no sistema de arrefecimento.

- *Verifique o líquido de arrefecimento do motor; consulte Verificação do líquido de arrefecimento em Procedimentos de manutenção.*

2. Aletas do radiador sujas.

- *Limpe as aletas do radiador; consulte Inspeção do radiador em Procedimentos de manutenção.*

3. A ventoinha de arrefecimento não funciona.

- *Verifique o fusível ou relé da ventoinha de arrefecimento; consulte Fusíveis em Procedimentos de manutenção. Se o fusível estiver em boas condições, visite uma concessionária Can-Am Off-Road autorizada, uma oficina mecânica ou um mecânico de sua escolha para a manutenção, o reparo ou a substituição.*

Consulte a Garantia relacionada às emissões da EPA dos EUA contida neste documento, para obter informações sobre reclamações de garantia.

Petardos no motor

1. Vazamento do sistema de escapamento.

- *Deixe os serviços de manutenção, reparo ou substituição para uma concessionária Can-Am Off-Road autorizada, uma oficina mecânica ou um mecânico de sua escolha.*

Consulte a Garantia relacionada às emissões da EPA dos EUA contida neste documento, para obter informações sobre reclamações de garantia.

2. O motor está aquecendo demais.

- *Consulte Falta de potência ou aceleração do motor.*

3. O tempo de ignição é incorreto ou existe uma falha no sistema de ignição.

- *Deixe os serviços de manutenção, reparo ou substituição para uma concessionária Can-Am Off-Road autorizada, uma oficina mecânica ou um mecânico de sua escolha.*

Consulte a Garantia relacionada às emissões da EPA dos EUA contida neste documento, para obter informações sobre reclamações de garantia.

Petardos do motor

1. Vela de ignição suja/defeituosa/gasta.

- *Limpe/verifique a vela de ignição e a faixa de temperatura. Troque se necessário.*

2. Água no combustível.

- *Esvazie o sistema de combustível e reabasteça com combustível novo.*

O veículo não consegue atingir a velocidade máxima

1. Problemas no motor.

- *Consulte Falta de potência ou aceleração do motor.*

2. Alavanca de trava do freio engatada.

- *Certifique-se de que a trava do freio está completamente desengatada.*

3. Filtro de ar/caixa entupido ou sujo.

- *Verifique o filtro de ar e limpe se necessário.*
- *Verifique se há depósitos no dreno da caixa do filtro de ar.*
- *Verifique a posição do tubo da admissão de ar.*

4. CVT suja ou gasta.

- *Contate uma concessionária autorizada da Can-Am Off-Road.*

5. O motor está no modo de proteção (retorno de emergência).

- *Verifique o display digital para obter as mensagens.*
- *A luz indicadora VERIFICAR O MOTOR acende e o display digital exhibe VERIFICAR O MOTOR ou LIMP HOME; deixe os serviços de manutenção, reparo ou substituição para uma concessionária Can-Am Off-Road autorizada, uma oficina mecânica ou um mecânico de sua escolha.*

Consulte a Garantia relacionada às emissões da EPA dos EUA contida neste documento, para obter informações sobre reclamações de garantia.

Dificuldade para mover a alavanca de câmbio

- 1. As engrenagens da transmissão estão numa posição que impede que a alavanca de câmbio funcione.**

- *Balance o veículo para a frente e para trás para mover as engrenagens da transmissão e permitir que a alavanca de câmbio se mova.*

2. CVT suja ou gasta.

- *Contate uma concessionária autorizada da Can-Am Off-Road.*

As RPMs aumentam, mas o veículo não anda

1. A transmissão está em ESTACIONAMENTO ou NEUTRO.

- *Selecione a posição R, HI ou LO.*

2. CVT suja ou gasta.

- *Contate uma concessionária autorizada da Can-Am Off-Road.*

3. Água na carcaça da Transmissão Variável Contínua.

- *Contate uma concessionária autorizada da Can-Am Off-Road.*

Assistência Reduzida da Direção Assistida



1. Quando a DPS é submetida a condições severas de esterçamento, a assistência fornecida pelo motor da DPS pode ser reduzida para proteger o sistema.



- *Quando a carga for reduzida, a assistência normal ao esterçamento retornará.*

2. A luz indicadora VERIFICAR O MOTOR fica acesa e o display digital exibe CHECK DPS

- *Deixe os serviços de manutenção, reparo ou substituição para uma concessionária Can-Am Off-Road autorizada, uma oficina mecânica ou um mecânico de sua escolha.*

MENSAGENS DO DISPLAY DIGITAL

Mensagem	Luzes sinalizadas ON (acesas)	Alarme sonoro	Descrição
CHAVE INCORRETA		Nenhuma	Indica que você usou a chave de ignição ou D.E.S.S incorreta, utilize a chave correta para este veículo. Também é possível que a chave esteja com mau contato, remova e limpe a chave.
CHAVE DESS NÃO RECONHECIDA		Nenhuma	Indica que possivelmente há um mau contato; remova e limpe a chave.
BRAKE (Freio)		Único - curto	É exibido quando a alavanca de trava do freio fica engatada por mais de 15 segundos (ao dirigir). Ou quando a alavanca do freio ou o pedal do freio fica ativado ao dirigir
BATERIA BAIXA		Nenhuma	Tensão baixa da bateria, verifique a voltagem da bateria e o sistema de recarga.
BATERIA ALTA		Nenhuma	Tensão da bateria alta, verifique a voltagem da bateria e o sistema de recarga.
PRESSÃO DE ÓLEO BAIXA (1)		Único - longo	Baixa pressão do óleo do motor, desligue o motor imediatamente.
TEMPERATURA ALTA		Único - longo	O motor está superaquecendo; consulte <i>SUPERAQUECIMENTO DO MOTOR</i> em <i>Solução de problemas</i>
RETORNO DE EMERGÊNCIA		Único - longo	Falha grave no motor que pode alterar a sua operação normal, a luz indicadora VERIFICAR O MOTOR também piscará; consulte <i>Solução de problemas</i> .
VERIFICAR O MOTOR		Nenhuma	Falha no motor, a luz indicadora VERIFICAR O MOTOR também estará acesa, consulte <i>Solução de problemas</i> .
SEM COMUNICAÇÃO		Nenhuma	Erro de comunicação entre velocímetro e módulo de controle do motor (ECM)

ÇÃO COM O ECM			
VERIFICAR DPS		Nenhuma	Indica que a direção dinâmica assistida (DPS) não funciona corretamente. Visite uma concessionária Can-Am Off-Road autorizada.
REQUER MANUTENÇÃO		Nenhuma	Aparece no painel quando o veículo precisa ser levado para manutenção
FALHA DE TPS PRESSIONE O BOTÃO CANCELAR PARA INICIAR O RETORNO DE EMERGÊNCIA		Nenhuma	O sensor de posição do acelerador não está funcionando corretamente. Deixe os serviços de manutenção, reparo ou substituição para uma concessionária Can-Am Off-Road autorizada, uma oficina mecânica ou um mecânico de sua escolha. Consulte a Garantia relacionada às emissões da EPA dos EUA contida neste documento, para obter informações sobre reclamações de garantia.
TRAVA DO DIFERENCIAL DIANTEIRO – DESTRAVAR	Nenhuma	Duplo - curto	A trava do diferencial dianteiro está destravada.
SPORT MODE ACTIVE (Modo Sport ativo)	<i>SPORT</i>	Único - curto	O modo SPORT agora está selecionado.

AVISO

(1) Se a mensagem e a luz indicadora de check engine não se apagarem após o motor pegar, desligue o motor. Verifique o nível de óleo do motor. Reabasteça, se necessário. Se o nível de óleo estiver bom, visite uma concessionária Can-Am Off-Road autorizada, uma oficina mecânica ou um mecânico de sua escolha para a manutenção, o reparo ou a substituição. Consulte a Garantia relacionada às emissões da EPA dos EUA contida neste documento, para obter informações sobre reclamações de garantia. Não utilize o veículo antes de ser reparado.

GARANTIA

GARANTIA LIMITADA DA BRP NOS ESTADOS UNIDOS E NO CANADÁ: 2025 CAN-AM® ATV

1) ALCANCE DA GARANTIA LIMITADA

A Bombardier Recreational Product Inc. (“BRP”) oferece a garantia ao ATV Can-Am 2025 (“Produto”) vendido por concessionárias autorizadas da BRP nos Estados Unidos da América (“EUA”) e no Canadá (uma “Concessionária BRP”) contra defeitos em materiais ou fabricação pelo período e condições descritos abaixo.

Esta garantia limitada será considerada nula e sem efeito se:

1. O Produto foi usado para corrida ou qualquer outra atividade de competição, em qualquer momento, mesmo que tenha sido pelo proprietário anterior; ou
2. O Produto tiver sido alterado ou modificado de tal forma que afete o seu funcionamento, desempenho e durabilidade ou tenha sido alterado ou modificado para mudar a respectiva finalidade de utilização.

Peças e acessórios não instalados de fábrica não estão cobertos por esta garantia limitada. Consulte o texto da garantia limitada das peças e acessórios aplicáveis.

2) LIMITAÇÕES DE RESPONSABILIDADE

ATÉ ONDE PERMITIDO POR LEI, ESTA GARANTIA É DADA E ACEITA EXPLICITAMENTE, SUBSTITUINDO TODAS E QUAISQUER OUTRAS GARANTIAS, EXPRESSAS OU IMPLÍCITAS, INCLUINDO SEM LIMITAÇÕES TODAS AS GARANTIAS DE COMERCIALIZAÇÃO OU ADEQUAÇÃO A UM FIM DETERMINADO. NA MEDIDA EM QUE NÃO PUDEREM SER RENUNCIADAS, AS GARANTIAS IMPLÍCITAS LIMITAM-SE AO PRAZO DE VALIDADE DA GARANTIA EXPRESSA. OS DANOS INCIDENTAIS E CONSEQUENTES ESTÃO EXCLUÍDOS DA COBERTURA DESTA GARANTIA. ALGUNS ESTADOS/PROVÍNCIAS NÃO PERMITEM AS RENÚNCIAS, LIMITAÇÕES E EXCLUSÕES IDENTIFICADAS ACIMA. ASSIM, ELAS PODEM NÃO SE APLICAR AO SEU CASO. ESTA GARANTIA LHE OUTORGA DIREITOS ESPECÍFICOS MAS VOCÊ TAMBÉM PODE TER OUTROS DIREITOS LEGAIS QUE VARIAM DE ESTADO PARA ESTADO OU DE PROVÍNCIA PARA PROVÍNCIA.

Nem o distribuidor ou qualquer Concessionária BRP, nem qualquer outra pessoa foi autorizada a fornecer qualquer declaração, representação ou garantia com relação ao Produto, além das contidas nesta garantia limitada, e se fornecida, não deverá ser usada contra a BRP.

A BRP reserva-se o direito de modificar esta garantia limitada em qualquer altura, sendo que tal modificação não alterará as condições da garantia aplicáveis aos Produtos vendidos enquanto esta garantia estiver em vigor.

3) EXCLUSÕES – NÃO ESTÃO GARANTIDAS

Os itens a seguir não contarão com garantia em hipótese alguma:

- Desgaste causado pelo uso normal;
- Itens de manutenção de rotina, afinamentos e ajustes;
- Danos causados por negligência ou falha em fornecer manutenção e/ou armazenamento adequado, conforme descrito no Manual do Proprietário;

- Danos resultantes da remoção de peças, reparos, atendimento, manutenção, modificações inadequados, ou uso de peças não fabricadas ou aprovadas pela BRP, ou resultantes de reparos feitos por uma pessoa que não seja uma Concessionária BRP autorizada de serviços;
- Danos causados por maus tratos, uso anormal, negligência ou operação do Produto de maneira inconsistente com a operação recomendada descrita no Manual do Proprietário do Produto;
- Dano resultante de acidente, submersão, incêndio, roubo, vandalismo ou qualquer ato fortuito;
- Operação com combustíveis, óleos ou lubrificantes que não sejam adequados ao uso com o Produto (consulte o Manual do Proprietário);
- Danos provocados por ferrugem, corrosão ou exposição às intempéries;
- Danos resultantes de entrada de água ou neve;
- Danos incidentais, consequentes ou de qualquer outro tipo, incluindo, sem limitação, gastos com transporte, serviço de reboque, armazenagem, telefone, aluguel, táxi, transtornos, cobertura de seguro, pagamento de empréstimos, perda de tempo e perda de receita devido a paralisações causadas por serviços de manutenção.

4) PERÍODO DE COBERTURA DA GARANTIA

Esta garantia limitada entrará em vigor a partir (1) da data de entrega ao primeiro comprador de varejo ou (2) da data em que o Produto for utilizado pela primeira vez, o que ocorrer primeiro, e pelo período aplicável abaixo:

- SEIS (6) meses consecutivos, para uso particular ou comercial dos proprietários
- **Para componentes relacionados às emissões**, consulte também a *Garantia relacionada às emissões da EPA dos EUA*.
- **Para os componentes relativos a emissões evaporativas dos modelos da Califórnia equipados com o sistema de controle de emissões evaporativas produzidos pela BRP para venda no estado da Califórnia** originalmente vendidos para residentes ou posteriormente com garantia registrada por residentes no estado da Califórnia, consulte também a *Declaração de garantia de controle das emissões evaporativas da Califórnia*.

O reparo ou a substituição de peças ou a realização de serviços sob esta garantia não estende a sua validade além da data de validade original.

5) CONDIÇÕES PARA A OBTENÇÃO DA COBERTURA DE GARANTIA

Esta garantia só será dada se forem atendidas todas as seguintes condições:

- O Produto deve ser adquirido como novo e não usado, pelo primeiro proprietário, em uma Concessionária BRP autorizada a vender os Produtos no país em que a venda foi efetuada;
- O processo de inspeção pré-entrega, especificado pela BRP, deve ser concluído, documentado e assinado pelo comprador;
- O Produto deve ser adequadamente registrado por uma Concessionária BRP autorizada;
- O Produto deve ser adquirido no país em que o comprador;
- A manutenção de rotina descrita no Manual do proprietário deve ser realizada periodicamente a fim de manter válida a cobertura. A BRP se reserva o

direito de fazer a cobertura da garantia contingente após comprovação de manutenção adequada.

A BRP não honrará a presente garantia limitada para qualquer proprietário de uso particular ou uso comercial se qualquer uma das condições acima não for atendida. Essas limitações são necessárias para permitir que a BRP preserve a segurança de seus produtos, e também de seus consumidores e do público em geral.

6) O QUE FAZER PARA OBTER A COBERTURA DE GARANTIA

O cliente deve cessar o uso do Produto no caso de aparecer uma anomalia, notificar uma Concessionária BRP de manutenção dentro de três (3) dias a partir do aparecimento da anomalia, bem como fornecer à Concessionária BRP acesso e oportunidade razoáveis de reparar o Produto.

O cliente também deve apresentar à Concessionária BRP o comprovante de compra do Produto e assinar a ordem de reparo/trabalho antes do seu início, para validar o reparo em garantia.

Todas as peças trocadas nessa garantia limitada se tornam propriedade da BRP.

7) O QUE A BRP FARÁ

As obrigações da BRP segundo esta garantia estão limitadas, a seu critério exclusivo, ao reparo ou substituição das peças consideradas defeituosas pelo uso, manutenção e serviço normais sem cobrar pelas peças e pela mão de obra, em qualquer Concessionária BRP autorizada, durante o período de cobertura da garantia e nas condições aqui descritas. Nenhuma reivindicação de violação da garantia deve ser causa para o cancelamento ou rescisão da venda do Produto ao proprietário.

Na eventualidade de ser necessário efetuar a assistência fora do país de venda original, o proprietário terá de arcar com os encargos adicionais devidos a práticas e condições locais tais como, mas não se limitando a frete, seguro, taxas, pagamento de licenças, direitos de importação e todos e quaisquer outros encargos financeiros, incluindo os encargos tributáveis por governos, estados, territórios e departamentos respectivos.

A BRP reserva-se o direito de melhorar ou modificar os produtos periodicamente, sem assumir qualquer obrigação de modificar os produtos fabricados anteriormente.

8) TRANSFERÊNCIA

Se a propriedade de um produto for transferida durante o período de cobertura da garantia, esta garantia limitada, sujeita a seus termos e condições, também deverá ser transferida e será válida durante o período de cobertura restante, desde que a BRP, ou uma Concessionária BRP autorizada, receba uma prova de que o proprietário anterior concordou com a transferência de propriedade, juntamente com os dados do novo proprietário.

9) ASSISTÊNCIA AO CONSUMIDOR

Em caso de uma controvérsia ou litígio em relação a esta garantia limitada, a BRP sugere que você tente resolver o problema com a concessionária. Recomendamos que converse o assunto com o proprietário ou com o gerente de serviços da Concessionária BRP autorizada.

Se a questão ainda não for resolvida, entre em contato com a BRP preenchendo o formulário de contato de cliente no site **www.brp.com** ou mandando sua correspondência para a BRP para um dos endereços listados na seção *Entre em contato* deste guia.

EMISSÃO DA EPA DOS EUA – GARANTIA RELACIONADA

A Bombardier Recreational Products Inc. (“BRP”) garante ao comprador final e a cada comprador subsequente que este novo veículo, inclusive todas as peças de seu sistema de controle de emissões de gases e sistema de controle de emissões evaporativas, atende a estas duas condições:

1. Ele foi projetado, construído e equipado de modo a estar em conformidade, no momento da venda para o comprador final, com os requisitos de 40 CFR 1051 e 40 CFR 1060.
2. Ele está livre de defeitos em materiais e de fabricação que o impeçam de atender aos requisitos de 40 CFR 1051 e 40 CFR 1060.

Onde existir uma condição coberta pela garantia, a BRP irá reparar ou substituir, a seu critério, qualquer peça ou componente com defeito em materiais ou de fabricação que poderia aumentar as emissões do motor de qualquer poluente regularizado, dentro do período de garantia estabelecido, sem qualquer custo para o proprietário, incluindo as despesas relacionadas ao diagnóstico e reparo ou substituição de peças relacionadas a emissões. Todas as peças com defeito substituídas nos termos desta garantia se tornam propriedade da BRP.

Para todas as solicitações de garantia relacionadas às emissões, a BRP está limitando o diagnóstico e o reparo de peças relacionadas às emissões às concessionárias autorizadas Can-Am, exceto para os reparos de emergência conforme requeridos pelo item 2 da lista a seguir.

Como um fabricante certificado, a BRP não negará solicitações de garantia relacionadas a emissões com base em um dos seguintes itens:

1. Manutenção ou outro serviço que a BRP ou instalações autorizadas da BRP tenham executado.
2. Reparo do motor/equipamento que um operador executou para corrigir uma condição insegura ou emergencial atribuída à BRP, desde que o operador tente restaurar o motor/equipamento para a configuração apropriada o mais rápido possível.
3. Qualquer ação ou inatividade executada pelo operador não relacionada à solicitação de garantia.
4. Manutenção que foi executada com mais frequência do que a BRP especifica.
5. Tudo que seja falha ou responsabilidade da BRP.
6. O uso de qualquer combustível comumente disponível onde o equipamento opera, a menos que as instruções de manutenção escritas pela BRP indiquem que esse combustível pode prejudicar o sistema de controle de emissões do equipamento e que os operadores possam encontrar prontamente o combustível apropriado. Consulte a seção de informações de manutenção e os requisitos de combustível da seção Abastecimento de combustível.

Período de garantia relacionada a emissões

A garantia relacionada a emissões é válida pelo seguinte período, o que ocorrer primeiro.

	HORAS	MESES	QUILÔMETROS
Componentes relacionados a emissões de escapamento	500	30	5000
Componentes relacionados a emissões de vapores	N/D	24	N/D

Componentes cobertos

A garantia relacionada a emissões cobre todos os componentes cuja falha possa aumentar as emissões do motor de qualquer poluente regularizado, incluindo os seguintes componentes listados:

- Para emissões de escapamento, os componentes relacionados a emissões incluem quaisquer peças do motor relacionadas aos seguintes sistemas:
 - Sistema de indução de ar
 - Sistema de combustível
 - Sistema de ignição
 - Sistemas de recirculação de gás de escapamento.
- As peças a seguir também são consideradas componentes relacionados a emissões de escapamento:
 - Dispositivos de pós-tratamento
 - Válvulas de ventilação do cárter
 - Sensores
 - Unidades de controle eletrônico.
- As peças a seguir são consideradas componentes relacionados a emissões de vapores:
 - Tanque de combustível
 - Tampa do combustível
 - Linha de combustível
 - Fixações da linha de combustível
 - Braçadeiras*
 - Válvulas de liberação de pressão*
 - Válvulas de controle*
 - Solenoides de controle*
 - Controles eletrônicos*
 - Diafragmas de controle de vácuo*
 - Cabos de controle*
 - Articulações de controle*
 - Válvulas de drenagem
 - Mangueiras de vapor
 - Separador de líquido/vapor
 - Canister de carbono
 - Suportes de montagem do canister
 - Conector da porta de drenagem do carburador.

OBSERVAÇÃO:

* Conforme relacionado ao sistema de controle de emissões evaporativas.

4. Os componentes relacionados a emissões também incluem qualquer outra peça cujo único propósito seja reduzir as emissões ou cuja falha aumentará as emissões sem degradar significativamente o desempenho do motor/equipamento.

Aplicabilidade limitada

Como um fabricante certificado, a BRP pode negar as solicitações de garantia relacionadas a emissões para falhas que tenham sido provocadas pela manutenção ou uso inadequados do proprietário ou usuário, por acidentes pelos quais o fabricante não é responsável ou por motivos de força maior. Por exemplo, uma reclamação de garantia relacionada às emissões não precisa ser considerada para o caso de falhas que tenham sido causadas diretamente pelo operador ter abusado do motor/equipamento ou pelo operador ter usado o motor/equipamento de uma maneira não designada e não atribuível ao fabricante de forma alguma.

Se tiver qualquer pergunta referente aos seus direitos e responsabilidades da garantia ou ao nome e local da Concessionária autorizada BRP mais próxima, entre em contato com a BRP preenchendo o formulário de contato de cliente em www.brp.com ou enviando sua correspondência para a BRP para um dos endereços listados na seção ENTRE EM CONTATO deste guia, ou ligue para 1-888-272-9222.

DECLARAÇÃO DE GARANTIA DO CONTROLE DE EMISSÕES EVAPORATIVAS DA CALIFÓRNIA

O período de garantia começa na data em que o novo Veículo Recreacional Off-Highway ("OHRV") é entregue ao comprador final.

A Bombardier Recreational Products Inc. ("BRP") garante ao comprador final e a cada comprador subsequente que o OHRV é:

1. Projetado, construído e equipado de modo a estar em conformidade, no momento da venda, com todas as leis, regulamentos; e
2. Livre de defeitos em materiais e mão de obra que possam causar a falha de uma peça com garantia. Todas as peças de reposição devem ser idênticas em todos os aspectos materiais à peça, como descrito no aplicativo Executives Order of Certification da BRP.

A garantia de peças relacionadas a emissões funciona da seguinte maneira:

1. O reparo ou reposição de qualquer peça garantida deve ser executada sem custo para o proprietário do OHRV, em uma estação de garantia, exceto em caso de reparo temporário em que a peça garantida ou uma estação de garantia não esteja razoavelmente disponível para o proprietário do OHRV. Caso um reparo temporário seja permitido, os reparos devem ser executados em qualquer estabelecimento de serviço disponível, ou pelo proprietário, usando qualquer peça de reposição. A BRP deve reembolsar o proprietário por suas despesas, incluindo os custos de diagnóstico para tal reparo ou reposição temporária, sem exceder o preço de varejo sugerido da BRP para todas as peças com garantia substituídas e os custos de mão de obra com base na previsão de tempo recomendada pela BRP para o reparo de garantia e a taxa horária de mão de obra apropriada para a geografia.
2. A falta de disponibilidade de peças garantidas ou a não conclusão dos reparos em um período de tempo razoável, sem exceder a 30 dias a partir da hora em que o OHRV foi apresentado inicialmente à estação de garantia para reparo, qualificará a necessidade de um reparo temporário.
3. Qualquer peça garantida que não esteja programada para reposição como parte da manutenção nas instruções escritas deve ser garantida pelo período de garantia definido abaixo. Se qualquer dessas peças falhar durante a garantia, ela será reparada ou substituída pela BRP. Qualquer peça reparada ou substituída sob a garantia será totalmente garantida.
4. Qualquer peça garantida que esteja programada apenas para inspeção regular nas instruções escritas deve ser garantida pelo período de garantia definido abaixo. Uma declaração nas instruções escritas com o efeito de "reparar ou substituir conforme necessário" não reduz o período de cobertura da garantia. Qualquer peça reparada ou substituída sob a garantia será garantida pelo tempo de garantia restante.
5. Qualquer peça garantida tenha substituição programada como parte da manutenção nas instruções escritas é garantida pelo período anterior à primeira data de substituição programada para aquela peça. Se a peça falhar antes do primeiro ponto de reposição programada, a peça será reparada ou substituída pela BRP. Qualquer peça reparada ou substituída sob a garantia será garantida pelo tempo de garantia restante antes do primeiro ponto de reposição programada para a peça.
6. Serviços de garantia ou reparos são fornecidos em todas as concessionárias do fabricante que são de propriedade do fabricante ou franqueadas para prestar serviços aos OHRVs.

7. O proprietário do OHRV não será cobrado pelo trabalho de diagnóstico que leva à determinação de que uma peça garantida está, de fato, com defeito, desde que esse trabalho de diagnóstico seja executado em uma estação de garantia.
8. A BRP é responsável por danos a outros componentes do veículo causados por uma falha, sob garantia, de qualquer peça garantida.
9. Qualquer peça de reposição designada pela BRP pode ser usada em reparos de garantia e fornecidas sem custos ao proprietário do OHRV. Tal uso não reduzirá as obrigações de garantia da BRP, exceto que a BRP não será responsável pelo reparo ou reposição de qualquer peça de reposição que não seja uma peça com garantia.
10. Qualquer opcional ou peça modificada isenta pelo Air Resources Board das proibições da seção 27156 do California Vehicle Code pode ser usado em um OHRV. Tal uso, no veículo ou por si, não é base para negar uma alegação de garantia. A BRP não é responsável por garantir falhas de peças garantidas causadas pelo uso de um acessório ou peça modificada, a não ser que tais peças também sejam garantidas.

Condições e exclusões:

- A BRP pode negar a cobertura de garantia se o seu OHRV ou uma peça apresentar falha diretamente devido a abuso, negligência, manutenção imprópria ou modificações não aprovadas.

Seus direitos e obrigações pela garantia

O California Air Resources Board tem o prazer de explicar a garantia do sistema de controle de emissões evaporativas no seu Veículo 2025 All-Terrain. Na Califórnia, os novos veículos usados fora das autoestradas devem ser projetados, fabricados e equipados de forma a cumprirem as rigorosas normas de antipoluição do Estado. A BRP deve garantir o sistema de controle de emissões evaporativas no seu Veículo All-Terrain nos períodos mencionados abaixo, desde que não haja mau uso, negligência, manutenção imprópria ou modificação não aprovada do seu Veículo All-Terrain.

O sistema de controle de emissões evaporativas pode incluir peças como o carburador ou o sistema de injeção de combustível, o tanque de combustível, as mangueiras de combustível, o canister de carbono e o computador do motor. Mangueiras, correias, conectores e outros conjuntos relacionados às emissões evaporativas também podem estar incluídas. Quando houver uma condição de garantia, a Bombardier Recreational Products Inc. fará o reparo do seu Veículo All-Terrain sem custos, incluindo o diagnóstico, peças e mão de obra.

Cobertura da garantia do fabricante do OHRV

O período de garantia para este OHRV é de 60 meses, ou 5.000 milhas ou 500 horas, o que ocorrer primeiro.

Peças cobertas:

1. Suporte(s) de montagem do canister
2. Canister de carbono
3. Conector da porta de purga
4. Braçadeira(s)*
5. Controle eletrônico*

6. Tampa do combustível
7. Gargalo de enchimento
8. Mangueira do gargalo de enchimento
9. Linha(s) de combustível
10. Conexão(ões) do tubo de combustível
11. Tanque de combustível
12. Válvula(s) de alívio de pressão*
13. Válvula(s) de purga
14. Válvula(s) de retenção*
15. Mangueira(s) de vapor
16. Redutor de fluxo
17. Filtro(s)*
18. Bomba de combustível
19. Todas as outras peças não listadas que possam afetar o sistema de controle de emissões evaporativas

OBSERVAÇÃO: *Conforme relacionado ao sistema de controle de emissões evaporativas.

Se qualquer peça relacionada às emissões evaporativas no seu Veículo All-Terrain apresentar defeito, a peça será reparada ou substituída pela Bombardier Recreational Products Inc.

Responsabilidades da garantia do proprietário

Como proprietário do Veículo All-Terrain, você é responsável pela execução da manutenção necessária mencionada no Manual do proprietário. A Bombardier Recreational Products Inc. recomenda que você guarde todos os recibos que cubram a manutenção do Veículo All-Terrain, mas a Bombardier Recreational Products Inc. não poderá negar a garantia exclusivamente pela falta dos recibos ou por sua falha na execução de uma manutenção programada.

Como proprietário, você é responsável por levar seu Veículo All-Terrain a uma concessionária da Bombardier Recreational Products Inc. assim que houver um problema. Os reparos em garantia devem ser concluídos em um tempo razoável, não superior a 30 dias.

Como proprietário de um Veículo All-Terrain, você também deve estar ciente de que a Bombardier Recreational Products Inc. pode recusar a cobertura de garantia se o seu Veículo All-Terrain ou alguma peça apresentar problemas devido a mau uso, negligência, manutenção incorreta ou modificações não aprovadas.

Se você tiver dúvidas sobre seus direitos e responsabilidades da garantia, entre em contato com:

- Bombardier Recreational Products Inc. pelo telefone 1-888-272-9222, ou
- California Air Resources Board em 4001 Iowa Avenue, Riverside, CA 92507.

GARANTIA LIMITADA INTERNACIONAL DA BRP: 2025 CAN-AM® ATV

1) ALCANCE DA GARANTIA LIMITADA

A Bombardier Recreational Products Inc. (“BRP”) oferece garantia ao ATV Can-Am 2025 (“Produto”) vendido por distribuidores ou concessionárias autorizados pela BRP a distribuir os Produtos fora dos Estados Unidos da América (“EUA”), Canadá, estados-membros da Área Econômica Europeia (compreendida pelos estados da União Europeia mais o Reino Unido, Noruega, Islândia e Liechtenstein) (“AEE”), estados-membros da Comunidade dos Estados Independentes (inclusive Ucrânia e Turcomenistão) (“CEI”) e Turquia (um “Distribuidor/Concessionária BRP”) contra defeitos de materiais ou de fabricação pelo período e condições descritos abaixo.

Esta garantia limitada será considerada nula e sem efeito se:

1. O Produto foi usado para corrida ou qualquer outra atividade de competição, em qualquer momento, mesmo que tenha sido pelo proprietário anterior; ou
2. O Produto tiver sido alterado ou modificado de tal forma que afete o seu funcionamento, desempenho e durabilidade ou tenha sido alterado ou modificado para mudar a respectiva finalidade de utilização.

Peças e acessórios não instalados de fábrica não estão cobertos por esta garantia limitada. Consulte o texto da garantia limitada das peças e acessórios aplicáveis.

2) LIMITAÇÕES DE RESPONSABILIDADE

ATÉ ONDE PERMITIDO POR LEI, ESTA GARANTIA É DADA E ACEITA EXPLICITAMENTE, SUBSTITUINDO TODAS E QUAISQUER OUTRAS GARANTIAS, EXPRESSAS OU IMPLÍCITAS, INCLUINDO SEM LIMITAÇÕES TODAS AS GARANTIAS DE COMERCIALIZAÇÃO OU ADEQUAÇÃO A UM FIM DETERMINADO. NA MEDIDA EM QUE NÃO PUDEREM SER RENUNCIADAS, AS GARANTIAS IMPLÍCITAS LIMITAM-SE AO PRAZO DE VALIDADE DA GARANTIA EXPRESSA. OS DANOS INCIDENTAIS E CONSEQUENTES ESTÃO EXCLUÍDOS DA COBERTURA DESTA GARANTIA. ALGUMAS JURISDIÇÕES NÃO PERMITEM AS RENÚNCIAS, LIMITAÇÕES E EXCLUSÕES IDENTIFICADAS ACIMA. ASSIM, ELAS PODEM NÃO SE APLICAR AO SEU CASO. ESTA GARANTIA LHE OUTORGA DIREITOS ESPECÍFICOS MAS VOCÊ TAMBÉM PODE TER OUTROS DIREITOS LEGAIS QUE PODEM VARIAR DE PAÍS PARA PAÍS. A BRP NÃO SERÁ RESPONSABILIZADA SE OS PRODUTOS OU PEÇAS EM GARANTIA NÃO ESTIVEREM DISPONÍVEIS EM CERTOS PAÍSES POR MOTIVOS FORA DO CONTROLE DA BRP.

Para Produtos adquiridos na Austrália, consulte abaixo a seção específica da Austrália.

Nem o Distribuidor/Concessionária BRP nem outra pessoa qualquer, está autorizado a fazer qualquer declaração, representação ou garantia referente ao Produto, além das contidas nesta garantia limitada e, se o fizer, não será executável contra a BRP.

A BRP reserva-se o direito de modificar esta garantia limitada em qualquer altura, sendo que tal modificação não alterará as condições da garantia aplicáveis aos Produtos vendidos enquanto esta garantia estiver em vigor.

3) EXCLUSÕES – QUE NÃO ESTÃO GARANTIDAS

Os itens a seguir não contarão com garantia em hipótese alguma:

- Desgaste causado pelo uso normal;
- Itens de manutenção de rotina, afinamentos e ajustes;
- Danos causados por negligência ou falha em fornecer manutenção e/ou armazenamento adequado, conforme descrito no Manual do Proprietário;
- Avarias resultantes da retirada de peças, reparos, serviço, manutenção, modificações ou uso incorretos de peças não fabricadas ou aprovadas pela BRP ou resultantes de reparos feitos por uma pessoa que não seja um Distribuidor/Revendedor autorizado de serviço BRP;
- Danos causados por maus tratos, uso anormal, negligência ou operação do Produto de maneira inconsistente com a operação recomendada descrita no Manual do Proprietário do Produto;
- Dano resultante de acidente, submersão, incêndio, roubo, vandalismo ou qualquer ato fortuito;
- Operação com combustíveis, óleos ou lubrificantes que não sejam adequados ao uso com o Produto (consulte o Manual do Proprietário);
- Danos provocados por ferrugem, corrosão ou exposição às intempéries;
- Danos resultantes de entrada de água ou neve;
- Danos incidentais, consequentes ou de qualquer outro tipo, incluindo, sem limitação, gastos com transporte, serviço de reboque, armazenagem, telefone, aluguel, táxi, transtornos, cobertura de seguro, pagamento de empréstimos, perda de tempo e perda de receita devido a paralisações causadas por serviços de manutenção.

4) PERÍODO DE COBERTURA DA GARANTIA

Esta garantia limitada entrará em vigor a partir (1) da data de entrega ao primeiro comprador de varejo ou (2) da data em que o Produto for utilizado pela primeira vez, o que ocorrer primeiro, e pelo período aplicável abaixo:

- SEIS (6) meses consecutivos, para uso particular ou comercial dos proprietários

Somente na AUSTRÁLIA e NOVA ZELÂNDIA, esta garantia entrará em vigor (1) a partir da data de entrega ao primeiro consumidor de varejo ou (2) a partir da data em que o produto for utilizado pela primeira vez, o que ocorrer primeiro, por um período de DOZE (12) MESES CONSECUTIVOS e TRINTA E SEIS (36) MESES CONSECUTIVOS, apenas para o motor do trem de força e o sistema de transmissão, de uso particular ou comercial.

O reparo ou a substituição de peças ou a realização de serviços sob esta garantia não estende a sua validade além da data de validade original.

O período de cobertura da garantia identificado acima é um período mínimo de garantia limitada que pode ser estendido por qualquer programa promocional de garantia aplicável, conforme for o caso.

Note que a duração e qualquer outra modalidade de cobertura da garantia estão sujeitas à legislação aplicável nacional ou local do país do cliente.'

SOMENTE PARA PRODUTOS VENDIDOS NA AUSTRÁLIA

Nossos produtos vêm com garantias que não podem ser excluídas sob a Lei Australiana do Consumidor.

Você tem direito a uma substituição ou reembolso por defeito grave e compensação por qualquer outra perda ou avaria razoavelmente previsível.

Você também tem direito ao conserto ou substituição dos produtos se estes não tiverem qualidade aceitável e se a avaria não for considerada grave.

Nada nestes termos e condições da garantia deverá excluir, restringir ou modificar a aplicação de qualquer condição, garantia, direito ou recurso conferido ou implicado sob a Competition and Consumer Act 2010 (Cth), a Lei Australiana do Consumidor ou qualquer outra lei, pois isso seria uma transgressão a essa lei ou causaria a anulação de qualquer parte destes termos e condições. Os benefícios concedidos a você por esta garantia limitada somam-se a outros recursos que você tem sob a Lei Australiana do Consumidor.

5) CONDIÇÕES PARA A OBTENÇÃO DA COBERTURA DE GARANTIA

Esta garantia só será dada se forem atendidas todas as seguintes condições:

- O Produto deve ser adquirido como novo e não usado, pelo primeiro proprietário, em um Distribuidor/Concessionária BRP autorizado a distribuir Produtos no país em que a venda foi efetuada;
- O processo de inspeção pré-entrega, especificado pela BRP, deve ser concluído, documentado e assinado pelo comprador;
- O Produto deve ser adequadamente registrado por um Distribuidor/Revendedor BRP autorizado;
- O Produto deve ser adquirido no país em que o comprador;
- A manutenção de rotina descrita no Manual do proprietário deve ser realizada periodicamente a fim de manter válida a cobertura. A BRP se reserva o direito de fazer a cobertura da garantia contingente após comprovação de manutenção adequada.

A BRP não honrará a presente garantia limitada para qualquer proprietário de uso particular ou uso comercial se qualquer uma das condições acima não for atendida. Essas limitações são necessárias para permitir que a BRP preserve a segurança de seus produtos, e também de seus consumidores e do público em geral.

6) O QUE FAZER PARA OBTER A COBERTURA DE GARANTIA

O cliente deve cessar o uso do Produto no caso de aparecer uma anomalia, notificar um Distribuidor/Concessionária de manutenção BRP dentro de dois (2) meses a partir do aparecimento da anomalia, bem como fornecer ao Distribuidor/Concessionária BRP acesso e oportunidade razoáveis de reparar o Produto.

O período de notificação está sujeito à legislação aplicável nacional ou local do país do cliente.

O cliente também deve apresentar ao Distribuidor/Concessionária BRP o comprovante de compra do Produto e assinar a ordem de reparo/trabalho antes do seu início, para validar o reparo em garantia.

Todas as peças trocadas nessa garantia limitada se tornam propriedade da BRP.

7) O QUE A BRP FARÁ

Até onde permitido por lei, as obrigações da BRP segundo esta garantia estão limitadas, a seu critério exclusivo, ao reparo ou substituição das peças consideradas defeituosas pelo uso, manutenção e serviço normais sem cobrar pelas peças e pela mão de obra, em qualquer Distribuidor/Concessionária autorizado pela BRP, durante o período de cobertura da garantia e nas condições aqui descritas. A responsabilidade da BRP está limitada a fazer os reparos ou substituições de peças necessários. Nenhuma reivindicação de violação da garantia deve ser causa para o cancelamento ou rescisão da venda do Produto ao proprietário. Você pode ter também outros direitos legais que podem variar de país para país.

Na eventualidade de ser necessário efetuar a assistência fora do país de venda original, o proprietário terá de arcar com os encargos adicionais devidos a práticas e condições locais tais como, mas não se limitando a frete, seguro, taxas, pagamento de licenças, direitos de importação e todos e quaisquer outros encargos financeiros, incluindo os encargos tributáveis por governos, estados, territórios e seus respectivos departamentos

A BRP reserva-se o direito de melhorar ou modificar os produtos periodicamente, sem assumir qualquer obrigação de modificar os produtos fabricados anteriormente.

8) TRANSFERÊNCIA

Se a propriedade de um produto for transferida durante o período de cobertura da garantia, esta garantia limitada, sujeita a seus termos e condições, também deverá ser transferida e será válida durante o período de cobertura restante, desde que a BRP, ou um Distribuidor/Concessionária BRP autorizado, receba uma prova de que o proprietário anterior concordou com a transferência de propriedade, juntamente com os dados do novo proprietário.

9) ASSISTÊNCIA AO CONSUMIDOR

No caso de uma controvérsia ou litígio em relação a esta garantia limitada, a BRP sugere que se tente resolver o problema com o Distribuidor/Concessionária BRP. Recomendamos que o problema seja tratado com o proprietário ou gerente de serviço do Distribuidor/Concessionária autorizado.

Se a questão ainda não for resolvida, entre em contato com a BRP preenchendo o formulário de contato de cliente no site **www.brp.com** ou mandando sua correspondência para a BRP para um dos endereços listados na seção *Entre em contato* deste guia.

GARANTIA LIMITADA DA BRP PARA A ÁREA ECONÔMICA EUROPEIA, A COMUNIDADE DE ESTADOS INDEPENDENTES E A TURQUIA: 2025 CAN-AM® ATV

1) ALCANCE DA GARANTIA LIMITADA

A Bombardier Recreational Products Inc. (“BRP”) oferece garantia ao ATV Can-Am 2025 (“Produto”) vendido por distribuidores ou concessionárias autorizados pela BRP a distribuir os Produtos nos estados-membros da Área Econômica Europeia (compreendida pelos estados da União Europeia mais o Reino Unido, Noruega, Islândia e Liechtenstein) (“AEE”), estados-membros da Comunidade dos Estados Independentes (inclusive Ucrânia e Turcomenistão) (“CEI”) e Turquia (“Distribuidor/Concessionária BRP”) contra defeitos de materiais ou de fabricação pelo período e condições descritos abaixo.

Esta garantia limitada será considerada nula e sem efeito se:

1. O Produto foi usado para corrida ou qualquer outra atividade de competição, em qualquer momento, mesmo que tenha sido pelo proprietário anterior; ou
2. O Produto tiver sido alterado ou modificado de tal forma que afete o seu funcionamento, desempenho e durabilidade ou tenha sido alterado ou modificado para mudar a respectiva finalidade de utilização.

Peças e acessórios não instalados de fábrica não estão cobertos por esta garantia limitada. Consulte o texto da garantia limitada das peças e acessórios aplicáveis.

2) LIMITAÇÕES DE RESPONSABILIDADE

ATÉ ONDE PERMITIDO POR LEI, ESTA GARANTIA É DADA E ACEITA EXPLICITAMENTE, SUBSTITUINDO TODAS E QUAISQUER OUTRAS GARANTIAS, EXPRESSAS OU IMPLÍCITAS, INCLUINDO SEM LIMITAÇÕES TODAS AS GARANTIAS DE COMERCIALIZAÇÃO OU ADEQUAÇÃO A UM FIM DETERMINADO. NA MEDIDA EM QUE NÃO PUDEREM SER RENUNCIADAS, AS GARANTIAS IMPLÍCITAS LIMITAM-SE AO PRAZO DE VALIDADE DA GARANTIA EXPRESSA. OS DANOS INCIDENTAIS E CONSEQUENTES SÃO EXCLUÍDOS DA COBERTURA DESTA GARANTIA. ALGUMAS JURISDIÇÕES NÃO PERMITEM AS RENÚNCIAS, LIMITAÇÕES E EXCLUSÕES IDENTIFICADAS ACIMA. ASSIM, ELAS PODEM NÃO SE APLICAR AO SEU CASO. ESTA GARANTIA OUTORGA DIREITOS ESPECÍFICOS E VOCÊ PODE TER TAMBÉM OUTROS DIREITOS LEGAIS QUE PODEM VARIAR DE JURISDIÇÃO PARA JURISDIÇÃO. A BRP NÃO SERÁ RESPONSABILIZADA SE OS PRODUTOS OU PEÇAS EM GARANTIA NÃO ESTIVEREM DISPONÍVEIS EM CERTOS PAÍSES POR MOTIVOS FORA DO CONTROLE DA BRP.

Para Produtos adquiridos na França, consulte abaixo a seção específica da França.

Nenhum distribuidor/revendedor BRP nem outra pessoa qualquer, está autorizado a fazer qualquer declaração, representação ou garantia referente ao produto, além das contidas nesta garantia limitada e, se o fizer, não será executável contra a BRP.

A BRP reserva-se o direito de modificar esta garantia limitada em qualquer altura, sendo que tal modificação não alterará as condições da garantia aplicáveis aos Produtos vendidos enquanto esta garantia estiver em vigor.

3) EXCLUSÕES – QUE NÃO ESTÃO GARANTIDAS

Os itens a seguir não contarão com garantia em hipótese alguma:

- Desgaste causado pelo uso normal;
- Itens de manutenção de rotina, afinamentos e ajustes;
- Danos causados por negligência ou falha em fornecer manutenção e/ou armazenamento adequado, conforme descrito no Manual do Proprietário;
- Avarias resultantes da retirada de peças, reparos, serviço, manutenção, modificações ou uso incorretos de peças não fabricadas ou aprovadas pela BRP ou resultantes de reparos feitos por uma pessoa que não seja um Distribuidor/Revendedor autorizado de serviço BRP;
- Danos causados por maus tratos, uso anormal, negligência ou operação do Produto de maneira inconsistente com a operação recomendada descrita no Manual do Proprietário do Produto;
- Dano resultante de acidente, submersão, incêndio, roubo, vandalismo ou qualquer ato fortuito;
- Operação com combustíveis, óleos ou lubrificantes que não sejam adequados ao uso com o Produto (consulte o Manual do Proprietário);
- Danos provocados por ferrugem, corrosão ou exposição às intempéries;
- Danos resultantes de entrada de água ou neve;
- Danos incidentais, consequentes ou de qualquer outro tipo, incluindo, sem limitação, gastos com transporte, serviço de reboque, armazenagem, telefone, aluguel, táxi, transtornos, cobertura de seguro, pagamento de empréstimos, perda de tempo e perda de receita devido a paralisações causadas por serviços de manutenção.

4) PERÍODO DE COBERTURA DA GARANTIA

Esta garantia limitada entrará em vigor a partir (1) da data de entrega ao primeiro comprador de varejo ou (2) da data em que o Produto for utilizado pela primeira vez, o que ocorrer primeiro, e pelo período aplicável abaixo:

1. VINTE E QUATRO (24) meses consecutivos para uso particular dos proprietários.
2. SEIS (6) meses consecutivos para uso comercial dos proprietários.

Um Produto é usado comercialmente quando é utilizado em associação com qualquer trabalho ou emprego que gere renda, durante qualquer parte do período de garantia. Um Produto também é usado comercialmente quando, em qualquer época do período de garantia, for licenciado para uso comercial.

O reparo ou a substituição de peças ou a realização de serviços sob esta garantia não estende a sua validade além da data de validade original.

O período de cobertura da garantia identificado acima é um período mínimo de garantia limitada que pode ser estendido por qualquer programa promocional de garantia aplicável, conforme for o caso.

Note que a duração e qualquer outra modalidade de cobertura da garantia estão sujeitas à legislação aplicável nacional ou local do país do cliente.'

5) SOMENTE PARA PRODUTOS VENDIDOS NA FRANÇA

Os seguintes termos e condições se aplicam somente a produtos vendidos na França.

O vendedor deve entregar mercadorias em conformidade com o contrato e ser responsável pelos defeitos existentes antes da entrega. O vendedor deve também ser responsável por defeitos resultantes da embalagem, das instruções de montagem ou da instalação, quando é sua responsabilidade pelo contrato ou se realizada sob sua responsabilidade. Para estar conforme com o contrato, a mercadoria deve:

1. Ser adequada ao uso normal para mercadorias semelhantes a esta e, se aplicável:
 - Corresponder à descrição fornecida pelo vendedor e possuir as qualidades apresentadas ao comprador através de amostra ou modelo;
 - Possuir as qualidades que um comprador possa esperar legitimamente considerando as declarações públicas do vendedor, do fabricante ou de seus representantes, inclusive em propagandas ou rótulos; ou
2. Ter as características mutuamente acordadas entre as partes ou ser adequadas ao uso específico pretendido pelo comprador e que tenham sido comunicadas ao vendedor e aceitas.

A ação pela falta de conformidade prescreve dois anos após a entrega das mercadorias. O vendedor é responsável pela garantia referente a defeitos ocultos na mercadoria vendida, caso tais defeitos tornem a mercadoria inadequada ao uso a que se destina ou o uso seja reduzido a ponto do comprador, se tivesse conhecimento do defeito, não viesse a adquirir a mercadoria ou recebesse um desconto para adquiri-la. A ação por estes defeitos ocultos deve ser tomada pelo comprador dentro de 2 anos após a descoberta do defeito.

6) CONDIÇÕES PARA A OBTENÇÃO DA COBERTURA DE GARANTIA

Esta garantia só será dada se forem atendidas todas as seguintes condições:

- O Produto deve ser adquirido como novo e não usado, pelo primeiro proprietário, em um Distribuidor/Concessionária BRP autorizado a distribuir os Produtos no país, ou no caso da união de países EEA, em que a venda ocorreu;
- O processo de inspeção pré-entrega, especificado pela BRP, deve ser concluído, documentado e assinado pelo comprador;
- O Produto deve ser adequadamente registrado por um Distribuidor/Revendedor BRP autorizado;
- O Produto deve ser adquirido no país, ou, no caso da união de países EEA, em que o comprador reside;
- A manutenção de rotina descrita no Manual do proprietário deve ser realizada periodicamente a fim de manter válida a cobertura. A BRP se reserva o direito de fazer a cobertura da garantia contingente após comprovação de manutenção adequada.

A BRP não honrará a presente garantia limitada para qualquer proprietário de uso particular ou uso comercial se qualquer uma das condições acima não for atendida. Essas limitações são necessárias para permitir que a BRP preserve a

segurança de seus produtos, e também de seus consumidores e do público em geral.

7) O QUE FAZER PARA OBTER A COBERTURA DE GARANTIA

O cliente deve cessar o uso do Produto no caso de aparecer uma anomalia, notificar um Distribuidor/Concessionária de manutenção BRP dentro de dois (2) meses a partir do aparecimento da anomalia, bem como fornecer ao Distribuidor/Concessionária BRP acesso e oportunidade razoáveis de reparar o Produto.

O período de notificação está sujeito à legislação aplicável nacional ou local do país do cliente.

O cliente também deve apresentar ao Distribuidor/Concessionária BRP o comprovante de compra do Produto e assinar a ordem de reparo/trabalho antes do seu início, para validar o reparo em garantia.

Todas as peças trocadas nessa garantia limitada se tornam propriedade da BRP.

8) O QUE A BRP FARÁ

Até onde permitido por lei, as obrigações da BRP segundo esta garantia estão limitadas, a seu critério exclusivo, ao reparo ou substituição das peças consideradas defeituosas pelo uso, manutenção e serviço normais sem cobrar pelas peças e pela mão de obra, em qualquer Distribuidor/Concessionária autorizado pela BRP, durante o período de cobertura da garantia e nas condições aqui descritas. Nenhuma reivindicação de violação da garantia deve ser causa para o cancelamento ou rescisão da venda do Produto ao proprietário. Você pode ter também outros direitos legais que podem variar de país para país.

No caso em que seja necessário serviço fora do país da venda original, ou para os residentes na AEE, se forem necessários serviços fora da AEE, o proprietário arcará com a responsabilidade por qualquer encargo adicional devido às práticas e condições locais, tais como, mas não limitados a frete, seguro, impostos, taxas de licença, encargos de importação e todos e quaisquer outros encargos financeiros, incluindo aqueles arrecadados por governos, estados, territórios e suas agências respectivas.

A BRP reserva-se o direito de melhorar ou modificar os produtos periodicamente, sem assumir qualquer obrigação de modificar os produtos fabricados anteriormente.

9) TRANSFERÊNCIA

Se a propriedade de um produto for transferida durante o período de cobertura da garantia, esta garantia limitada, sujeita a seus termos e condições, também deverá ser transferida e será válida durante o período de cobertura restante, desde que a BRP, ou um Distribuidor/Concessionária BRP autorizado, receba uma prova de que o proprietário anterior concordou com a transferência de propriedade, juntamente com os dados do novo proprietário.

10) ASSISTÊNCIA AO CONSUMIDOR

No caso de uma controvérsia ou litígio em relação a esta garantia limitada, a BRP sugere que se tente resolver o problema com o Distribuidor/Concessionária BRP. Recomendamos que o problema seja tratado com o proprietário ou gerente de serviço do Distribuidor/Concessionária autorizado.

Se a questão ainda não for resolvida, entre em contato com a BRP preenchendo o formulário de contato de cliente no site **www.brp.com** ou mandando sua correspondência para a BRP para um dos endereços listados na seção *Entre em contato* deste guia.

INFORMAÇÕES PARA O CLIENTE

INFORMAÇÕES DE DADOS CONFIDENCIAIS

A Bombardier Recreational Products inc., suas afiliadas e subsidiárias (“BRP”) assumem o compromisso de proteger sua privacidade e apoiar uma política geral de abertura com relação a como coletamos, usamos e divulgamos suas informações pessoais no decorrer do gerenciamento do nosso relacionamento com você. **Para encontrar mais detalhes acesse a Política de Privacidade da BRP em:**

<https://brp.com/en/privacy-policy.html> ou digitalize o Código QR abaixo.

Pode estar certo de que adotamos medidas de segurança apropriadas para garantir que suas informações pessoais são protegidas contra perda e acesso não autorizado.

Suas informações pessoais que podem ser coletadas pela BRP, diretamente de você, concessionárias autorizadas ou de terceiros autorizados, incluem:

- **Contato, informações demográficas e de registro** (por exemplo, nome, endereço completo, número de telefone, e-mail, gênero, histórico de propriedade, idioma)
- **Informações do veículo** (por exemplo, número de série, data de compra e entrega, uso da unidade, localização e movimentos do veículo)
- **Informações de terceiros** (por exemplo, informações recebidas de parceiros da BRP, informações sobre atividades de marketing conjunto, mídia social)
- **Informações tecnológicas** (por exemplo, endereço IP, tipo de dispositivo, sistema operacional, tipo de navegador, páginas da Web que você visualiza, cookies e tecnologias semelhantes ao utilizar sites ou aplicativos móveis da BRP ou de revendedores)
- **Interação com informações da BRP** (por exemplo, informações coletadas quando você liga para representantes de vendas internos da BRP, compra itens em um site da BRP, se inscreve para receber e-mails da BRP, participa de concursos e sorteios patrocinados pela BRP ou participa de eventos patrocinados pela BRP)
- **Informações transacionais** (por exemplo, informações necessárias para lidar com devoluções, informações de pagamento quando você compra nossos produtos ou serviços por meio de nossos sites ou aplicativos móveis e outras questões relacionadas à sua compra de produtos da BRP)

Essas informações podem ser usadas e processadas para os seguintes fins:

- Segurança e Proteção
- Suporte ao Cliente para Vendas e Pós-vendas (por exemplo, concluir ou acompanhar com você sua compra ou manutenção)
- Registro e Garantia
- Comunicação (ex., oferta de experiência personalizada)
- Propaganda comportamental on-line, Serviços de caracterização e com base no local (ex., oferta de experiência personalizada)
- Conformidade e Resolução de disputa
- Marketing e Propaganda
- Assistência (ex., ajudar com quaisquer problemas de entrega, lidar com devoluções, e outras questões relacionadas à sua compra de produtos BRP).

Também podemos utilizar informações pessoais para gerar dados agregados estatísticos que não o identificam pessoalmente.

As suas informações pessoais podem ser divulgadas para o seguinte: BRP, concessionárias autorizadas da BRP, distribuidores, prestadores de serviços, parceiros de publicidade e pesquisa de mercado e outros terceiros autorizados.

Podemos receber informações sobre você de diversas fonte, incluindo terceiros, como concessionárias e parceiros autorizados da BRP, com os quais oferecemos serviços ou participamos de atividades de marketing conjunto. Também podemos receber informações sobre você de plataformas de mídias sociais durante a sua interação conosco nessas plataformas.

Dependendo das circunstâncias, suas informações pessoais podem ser comunicadas fora da região em que você reside. Suas informações pessoais são retidas apenas pelo tempo em que são necessárias para a finalidade à qual são obtidas e de acordo com nossas políticas de retenção.

Para exercer os seus direitos de privacidade de dados (ex., direito de acesso, direito de retificação), para cancelar seu consentimento a fim de ser removido da lista de endereços para fins de marketing, para pesquisa de satisfação ou para questões de privacidade de dados gerais, entre em contato com o Responsável pela Proteção de Dados da BRP em **privacyofficer@brp.com** ou por correio em:

BRP Legal Service, 726 St-Joseph, Valcourt, Quebec, Canada, J0E 2L0.

Quando a BRP processa suas informações pessoais, faz isso como definido na Política de Privacidade da BRP, disponível em: <https://www.brp.com/en/privacy-policy.html> ou usando o código QR a seguir.



ENTRE EM CONTATO

www.brp.com

Ásia-Pacífico

BRP Asia

107D and 107E, 17/F, Tower 1,
Grand Century Place, Mongkok,
Kowloon, Hong Kong

Austrália

Level 26
477 Pitt Street
Sydney, NSW 2020

China

上海市徐汇区衡山路10号6号楼301
Rm 301, Building 6,
No.10 Heng Shan Rd,
Shanghai, China

Japão

21F Shinagawa East One Tower
2-16-1 Konan, Minato-ku-ku,
Tokyo 108-0075

Nova Zelândia

Suite 1.6, 2-8 Osborne Street,
Newmarket, Auckland 2013

Europa, Oriente Médio e África

Bélgica

Oktrooiplein 1
9000 Gent

República Tcheca

Stefanikova 43a
Prague 5
150 00

Alemanha

Alte Papierfabrik 16
D-40699 Erkrath

Finlândia

Isoaavantie 7
PL 8040
96101 Rovaniemi

França

Arteparc Bâtiment B
Route de la côte d'Azur,

13 590 Meyreuil

Noruega

Ingvald Ystgaardsvei 15
N-7484 Trondheim
Salg, marketing, ettermarked

Suécia

Spinnvägen 15
903 61 Umeå
Sweden 90821

Suíça

Avenue d'Ouchy 4-6
1006 Lausanne

América Latina

Brasil

Rua Odila Maia Rocha Brito, 25
Edifício Beaumont, andar 1 ao 5
CEP 13092-110 Campinas - SP

México

Av. Ferrocarril 202
Parque Industrial Querétaro
Santo Rosa Jauregui, Querétaro
C.P. 76220

América do Norte

Canadá

3200A, rue King Ouest,
Suite 300
Sherbrooke (Québec) J1L 1C9

Estados Unidos

10101 Science Drive
Sturtevant, Wisconsin
53177

MUDANÇA DE ENDEREÇO E PROPRIEDADE

Se o seu endereço tiver mudado ou se você for o novo proprietário do veículo, não deixe de avisar a BRP:

- Notificar uma concessionária autorizada Can-Am.
- **Somente para a América do Norte:** ligar para 1 888 272-9222.
- Enviar via postal um dos cartões de mudança de endereço nas páginas a seguir para um dos endereços da BRP indicados na seção *Entre em contato* deste guia.

Em caso de mudança de propriedade, pedimos anexar uma prova que o proprietário anterior concordou com a transferência.

Comunicar a BRP, até mesmo depois do vencimento da garantia limitada, é muito importante pois isso permite que a BRP contate o proprietário do veículo se necessário, por exemplo, para rechamada de segurança. É de responsabilidade do proprietário notificar a BRP.

UNIDADES FURTADAS: Se o seu veículo for roubado, você deve notificar a BRP ou uma concessionária autorizada Can-Am. Pedimos informar seu nome, endereço, número de telefone, o número de identificação do veículo e a data do furto.

Esta página está
propositadamente em branco

Esta página está
propositadamente em branco

NOTAS: _____

Nº de modelo _____

NÚMERO DE IDENTIFICAÇÃO
DO **VEÍCULO** (V.I.N.) _____

NÚMERO DE IDENTIFICAÇÃO
DO **MOTOR** (E.I.N.) _____

Proprietário: _____

NOME

Nº

RUA

APTO

CIDADE

ESTADO

CEP

Data da compra _____

ANO

MÊS

DIA

**Data de expiração
da garantia** _____

ANO

MÊS

DIA

A ser preenchido pela concessionária no momento da venda.

ÁREA DE IMPRESSÃO DA CONCESSIONÁRIA

⚠ ADVERTÊNCIA

PODE SER PERIGOSO OPERAR ESTE VEÍCULO.

Pode ocorrer rapidamente uma colisão ou capotagem, caso você não tome as precauções adequadas, mesmo durante manobras rotineiras, tais como virar e dirigir em morros ou sobre obstáculos.

LESÕES GRAVES OU MORTE podem ocorrer se você não seguir estas instruções:

- **ANTES DE PILOTAR ESTE VEÍCULO, LEIA ESTE MANUAL DO PROPRIETÁRIO E TODAS AS ETIQUETAS DE SEGURANÇA DO PRODUTO E ASSISTA AO VÍDEO DE SEGURANÇA.**
- **NUNCA OPERE ESTE VEÍCULO SEM CONHECER AS INSTRUÇÕES ADEQUADAS.** Participe de um curso de treinamento certificado.
- **NÃO ULTRAPASSE A CAPACIDADE DE PASSAGEIROS.**
- **PARA MODELOS DE 1 LUGAR, NUNCA TRANSPORTE UM PASSAGEIRO.** O transporte de passageiros aumenta o risco de perda de controle do veículo.



• NUNCA DIRIJA ESTE VEÍCULO EM SUPERFÍCIES PAVIMENTADAS.

O piso pavimentado aumenta o risco de perda de controle do veículo.

• NUNCA DIRIJA ESTE VEÍCULO EM ESTRADAS PÚBLICAS.

Você pode colidir com outro veículo se dirigir este veículo em uma estrada pública.

• O OPERADOR E O PASSAGEIRO (modelos MAX) DEVEM SEMPRE USAR UM CAPACETE APROVADO, proteção para os olhos e vestuário de proteção.

• NUNCA DIRIJA SOB O EFEITO DE DROGAS OU ÁLCOOL.

Eles aumentam o tempo de reação e prejudicam o julgamento.

• NUNCA DIRIJA ESTE VEÍCULO EM VELOCIDADE MÁXIMA.

Dirigir este veículo em velocidade muito alta para o terreno, as condições de visibilidade ou sua experiência aumenta o risco de perda de controle do veículo.

• NUNCA TENTE EMPINADAS, PULOS OU OUTRAS ACROBACIAS.

®TM e o logotipo BRP são marcas da BOMBARDIER RECREATIONAL PRODUCTS INC. ou de suas afiliadas.

©2024 BOMBARDIER RECREATIONAL PRODUCTS INC. TODOS OS DIREITOS RESERVADOS

www.brp.com

ALUMACRAFT®

MANITOU®

SEA-DOO®

CAN-AM®

QUINTREX®

SKI-DOO®

LYNX®

ROTAX®