

SEA-DOO®



RXP-SERIEN

INSTRUKTIONS- BOK

Inkluderar säkerhets-, användnings- och underhållsinformation

N O R G

⚠ VARNING

Läs denna handledning noggrant. Den innehåller viktig säkerhetsinformation.
Rekommenderad minimiålder för förare: 16 års ålder.
Förvara alltid denna instruktionsbok med vattenskotern.

KALIFORNIENS PROPOSITION 65 VARNING

VARNING

Att använda, serva och underhålla ett fritidsfartyg kan utsätta dig för kemikalier som inkluderar motoravgaser, koloxid, ftalater och bly, som är kända av delstaten Kalifornien för att orsaka cancer och fosterskador eller andra skador på fortplantningssystemet. För att minimera exponering, undvik att andas avgaser, serva fartyget på en väl ventilerad plats och använd handskar eller tvätta händerna ofta när du servar fartyget. För mer information, gå till:
www.p65warnings.ca.gov/marine

TM® Varumärken tillhörande BRP eller dess dotterbolag.

Detta är en ofullständig lista över varumärken som tillhör Bombardier Recreational Products Inc. eller dess dotterföretag.

Varumärken kanske inte är registrerade i alla jurisdiktioner:

ACE™	BRP Connect®	BRP GO™	D.E.S.S.™
ECO™	iBR®	iControl®	iTC™
LinQ®	ROTAX®	RXP®	SEA-DOO®
Sea-Doo LK™	T.O.P.S.™	VT™	XPS®

Alla rättigheter förbehålls. Inga delar av denna manual får reproduceras i någon form utan föregående skriftligt tillstånd från Bombardier Recreational Products Inc.

©Bombardier Recreational Products Inc. (BRP) 2024

INNAN DU KÖR

Grundläggande regler för säker användning av vattenskoter.

Innan du kör:

Grundläggande regler för säker användning av vattenskoter

Felaktig användning kan resultera i svåra personskador eller dödsfall.

Förare måste vara kvalificerade

- ☑ Säkerställ att föraren är 16 år eller äldre och har genomgått en båtsäkerhetskurs. Respektive stat (eller provins) kan ha ytterligare krav.



Förare måste undvika kollisioner

- ☑ Håll hela tiden uppsikt över personer, föremål och annan båttrafik.
- ☑ Håll ett tillräckligt avstånd från andra så att du alltid säkert kan driva till stillastående.
- ☒ Släpp inte gasen när du försöker väja för föremål – i likhet med andra motorbåtar **måste du gasa för att kunna styra.**



Skydda alla åkande

- ☑ Fall kan medföra allvarliga skador eller dödsfall.
- ☑ Du måste använda shorts med neopren (våtdräktsmaterial) för att undvika att vatten tränger in med kraft i rektum eller vagina vid fall bakåt. Förare som inte bär neoprenshorts har fått allvarlig rektala, vaginala och inre skador som har gett bestående men.

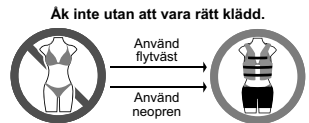

- ☑ Du måste alltid använda en godkänd flytväst.
- ☑ Se till att de åkande sitter ordentligt och håller sig i. Åkande kan kastas av vattenskotern vid oväntad acceleration eller aggressiv körning. Undvik aggressiv körning, skarpa svängar och oväntad acceleration.



- ☒ Gasa inte när någon befinner sig bakom vattenskotern.
- ☒ Utför inga hopp över kölvatten eller vågsvall – hopp kan orsaka skador i t.ex. rygg eller ryggrad (förlamning).

Tillåt inte vårdslös körning:

- ☒ Kör inte nära andra för att spruta eller stänka vatten på dem, kör inte för nära andra båtar, och kör inte för fort efter trafikförhållandena.
- ☒ Åk aldrig efter intag av alkohol eller droger.

Tillgängliga språk

Deutsch	Dieses Handbuch ist möglicherweise in Ihrer Landessprache verfügbar. Bitte wenden Sie sich an Ihren Händler oder besuchen Sie: www.operatorsguides.brp.com
English	This guide may be available in your language. Check with your dealer or go to: www.operatorsguides.brp.com
Español	Es posible que este manual esté disponible en su idioma. Consulte a su distribuidor o visite: www.operatorsguides.brp.com
Français	Ce guide peut être disponible dans votre langue. Vérifier avec votre concessionnaire ou aller à: www.operatorsguides.brp.com
Italiano	Questa guida potrebbe essere disponibile nella propria lingua. Contattare il concessionario o consultare: www.operatorsguides.brp.com
中文	本手册可能有您的语种的翻译版本。请向经销商问询，或者登录 www.operatorsguides.brp.com 查询。
日本語	このガイドは、言語によって翻訳版が用意されています。ディーラーに問い合わせるか、次のアドレスでご確認ください： www.operatorsguides.brp.com
Nederlands	Deze handleiding kan beschikbaar zijn in uw taal. Vraag het aan uw dealer of ga naar: www.operatorsguides.brp.com
Norsk	Denne boken kan finnes tilgjengelig på ditt eget språk. Kontakt din forhandler eller gå til: www.operatorsguides.brp.com
Português	Este manual pode estar disponível em seu idioma. Fale com sua concessionária ou visite o site: www.operatorsguides.brp.com
Русский	Воспользуйтесь руководством на вашем языке. Узнайте о его наличии у дилера или на странице по адресу www.operatorsguides.brp.com
Suomi	Käyttöohjekirja voi olla saatavissa omalla kielelläsi. Tarkista jälleenmyyjältä tai käy osoitteessa: www.operatorsguides.brp.com
Svenska	Denna bok kan finnas tillgänglig på ditt språk. Kontakta din återförsäljare eller gå till: www.operatorsguides.brp.com

Aktuella modeller

RXP-X 325 RXP-X 325 Audio RXP-X RS 325 RXP-X RS 325 Audio
--

I Kanada distribueras och servas produkter av Bombardier Recreational Products Inc. (BRP).

I USA distribueras och servas produkter av BRP US Inc.

I det Europeiska ekonomiska samarbetsområdet (som består av Europeiska unionens medlemsstater samt Storbritannien, Norge, Island och Liechtenstein), i Oberoende staters samväldie (inklusive Ukraina och Turkmenistan) och Turkiet, distribueras och servas produkter av BRP European Distribution S.A. och andra filialer eller dotterbolag till BRP.

För alla övriga länder distribueras och servas produkter av Bombardier Recreational Products Inc. (BRP) eller dess filialer.

INNEHÅLLSFÖRTECKNING

ALLMÄN INFORMATION

FÖRORD	12
Innan du kör.....	12
Säkerhetsmeddelanden.....	12
Om denna Instruktionsbok.....	12
VAR EN ANSVARSFULL FÖRARE	13

SÄKERHETSINFORMATION

INNAN DU KÖR	16
Förarens ålder och förmåga.....	16
Droger och alkohol.....	16
Sjösäkerhetskurser.....	16
Tillämpliga sjötrafiklagar.....	16
Skyddsutrustning.....	16
Hjälm: Väga riskerna mot fördelarna.....	17
Nödvändig utrustning.....	18
BEKANTA DIG MED VATTENSKOTERN	19
Jetström.....	19
Styrning.....	19
Nödstoppslina (säkerhetslina).....	19
Bromsning.....	20
Inlärningsnyckel (finns som tillbehör).....	20
Last och förvaring.....	20
Tillbehör och modifieringar.....	21
KÖR SÄKERT	22
Körning med passagerare.....	22
Undvik kollisioner.....	22
Körbeteende.....	23
Fortkörning.....	23
Ta sig ombord.....	23
Rörliga delar.....	24
Lär känna vattnen.....	24
Navigationsregler.....	24
Körning nattetid.....	25
Koloxidförgiftning.....	25
Bensinbrand och andra risker.....	25
Brännskador av heta delar.....	26
Vattensporter (bogsering med vattenskotter).....	26
KÖRÖVNINGAR	29
Övningsställen.....	29
Körövningar.....	29
PÅFYLLNING AV BRÄNSLE	31
Påfyllning av bränsle.....	31
Bränslespecifikationer.....	31
Rekommenderat bränsle.....	32

TRANSPORTERA VATTENFARKOST	33
VIKTIGA DEKALER PÅ PRODUKTEN	35
Säkerhetsdekalerna	35
Kanadensisk överensstämmelse – Meddelandedekal	54
Hängetikett	55
INSPEKTION FÖRE ANVÄNDNING	58
Åtgärder innan sjösättning av vattenfarkost	58
Åtgärder efter sjösättning av vattenfarkosten	63
Åtgärder efter upptagning ur vatten	64
ÅRLIGT UNDERHÅLL	66

VATTENFARKOSTINFORMATION

REGLAGE	68
Styre	68
Gasreglage	68
Höger kontrollreglage	69
BRP Connect-knapp (om sådan finns)	69
Motorns stoppbrytare	69
Vänster kontrollreglage	70
Motorns START-/STÖPP-knapp	71
intelligent Brake and Reverse (iBR)-reglage	72
UTRUSTNING	73
Främre förvaringsutrymme	74
Hållare för brandsläckare	74
Hållare för säkerhetsatsen	74
BRP Audio Premium System	74
Förtöjningsbyglar	76
Hydraulisk styrdämpare	76
Handskfack	77
Säte	78
Sätetsdyna	79
Passagerarsäte (om sådant finns)	80
Fotsteg	80
Bordningsplattform	81
För- och akteröglor	81
Länspluggar för slagvatten	82
7,6" DIGITAL DISPLAY	83
Grundfunktioner	83
Indikatorlampor	86
Inställningar	88
Meddelanden i instrumentgruppen	90
7,8" BRED LCD-PANORAMADISPLAY	92
Grundfunktioner	92
Inställningar	94
Parkoppla din smarttelefon via Bluetooth	96
BRP GO! App	96
Snabbgenomgång av BRP GO! App	97
Meddelanden i instrumentgruppen	99
INKÖRNINGSPERIOD	101
Användning under inkörningsperioden	101

ANVÄNDNINGSSKEMAN	102
Bordning av vattenskotern	102
Starta motorn	106
Avstängning av motorn	107
Styra vattenfarkost	107
Växla till neutralläge	108
Lägga i framåtväxeln	108
Lägga i backen	109
Bromsning	110
Variabelt trimsystem (VTS)	111
Allmänna driftsrekommendationer	114
DRIFTSLÄGEN	117
Touring-läge	117
Sportläge	117
ECO-läge (bränslesnålt läge)	118
Hastighetskontrolllägen (om sådana finns)	118
SPECIELLA PROCEDURER	122
Rengöring av impeller och jetpumpens vattenintag	122
Kapsejsad vattenskoter	124
Vattenskoter som legat under vatten	125
Motor flödad med vatten	125
Bogsering av vattenfarkost	125

UNDERHÅLL

UNDERHÅLLSSCHEMA	128
EPA-bestämmelser – kanadensiska och amerikanska vattenskotrar	128
Användning i saltvatten/smutsigt vatten	129
Underhållsschema	129
DOKUMENTATION AV UNDERHÅLL	135
UNDERHÅLLSPROCEDURER	143
Motorservicekåpa	143
Motorolja	144
Motorkylvätska	145
Tändspolar	146
Tändstift	147
Avgassystem	148
Bottenplatta och vattenintag	149
Offeranoder	149
Säkringar	150
SKÖTSEL AV VATTENSKOTERN	152
Efter körning	152
Rengöring av säte	152
Skrov och stomme	152
FÖRVARING OCH FÖRSÄSONGSSERVICE	154
Förvaring	154
Preparering inför körsäsong	157

TEKNISK INFORMATION

IDENTIFIKATIONSNUMMER	160
Skroidentifikationsnummer	160
Motorns identifikationsnummer	160
Identifiering av motortillverkare	160
DEKALER MED TEKNISK INFORMATION	161
Rekommenderat bränsle - Meddelandedekal	161
Luftintagsljuddämpare – Meddelandedekal	161
Motorns oljenivå – Meddelandedekal	161
Spolning av avgassystemet	162
Använd ej för påstigning	162
ÖVERENSSTÄMMELSE	163
Hängetikett om utsläppskontroll – 3 stjärnor	163
Dekal, avgasrening – tre stjärnor	164
Dekal om EPA-överensstämmelse	165
BRP European Distribution SA	166
REP Frankrike - TRIMAN Signage	166
BRP RF DESS POST GEN3 (KANADA)	167
USA och Kanada	167
Mexiko	168
Brasilien.....	168
Japan	169
Europa.....	169
LAGSTADGAD INFORMATION – STOR 7,8" BRED	
LCD-PANORAMADISPLAY	173
BRP LJUDSYSTEM	178
USA och Kanada:	178
.....	178
Mexiko:	178
Brasilien:.....	179
Japan	179
Europa:.....	179
INFORMATION OM MOTORUTSLÄPP	182
Tillverkarens ansvar.....	182
Återförsäljarens ansvar	182
Ågarens ansvar	182
EPA utsläppsbestämmelser.....	182
Kontrollsystem för utsläpp	182
EU-FÖRSÄKRAN OM ÖVERENSSTÄMMELSE	183
EU-försäkrans om överensstämmelse	183
BRITTISK FÖRSÄKRAN OM ÖVERENSSTÄMMELSE	184
Brittisk försäkrans om överensstämmelse	184
EAC FÖRSÄKRAN OM ÖVERENSSTÄMMELSE	185

SPECIFIKATIONER

MOTOR	188
Rotax 1630 ACE - 325	188
FORDON	190
RXP-X	190

PROBLEMLÖSNING

RIKTLINJER FÖR PROBLEMLÖSNING	194
KONTROLLSYSTEM	200
Felkoder	200
Beskrivning av indikatorlampor(4,5-tums digital display)	201
Ljudsignalsinformation	203

GARANTI

BRP BEGRÄNSAD GARANTI FÖR – USA OCH KANADA: SEA-DOO-VATTENSKOTRAR ÅRSMODELL 2025	206
1) GARANTINS OMFATTNING	206
2) ANSVARSBEGRÄNSNING	206
3) UNDANTAG – FÖLJANDE OMFATTAS EJ AV GARANTIN	206
4) GARANTIPERIOD	207
5) VILLKOR FÖR GARANTINS GILTIGHET	208
6) HUR ERHÅLLA GARANTIERSÄTTNING	208
7) BRP:S ANSVAR	208
8) ÖVERLÅTELSE AV GARANTI.....	209
9) KONSUMENTSTÖD	209
US EPA UTSLÄPPSRELATERAD GARANTI	210
Period för utsläppsrelaterad garanti.....	210
Komponenter som innefattas	211
Begränsad tillämplighet	211
GARANTIFÖRKLARING KONTROLLSYSTEM FÖR AVDUNSTNINGSUTSLÄPP FÖR KALIFORNIEN	213
Dina rättigheter och skyldigheter i garantin	213
Tillverkarens garanti	213
Ägarens ansvar i enlighet med garantin	213
UTSLÄPPSKONTROLLGARANTI FÖR KALIFORNIEN OCH NEW YORK FÖR ÅRSMODELL 2025 SEA-DOO®-VATTENSKOTER	215
Dina rättigheter och skyldigheter i garantin	215
Stjärnmärkningssystem	217
BRP:S INTERNATIONELLA BEGRÄNSADE GARANTI: SEA-DOO®-VATTENSKOTER ÅRSMODELL 2025	219
1) GARANTINS OMFATTNING	219
2) ANSVARSBEGRÄNSNING	219
3) UNDANTAG – FÖLJANDE OMFATTAS EJ AV GARANTIN	220
4) GARANTIPERIOD	220
FÖR PRODUKTER SOM ENDAST SÄLJS I AUSTRALIEN	221
5) VILLKOR FÖR GARANTINS GILTIGHET	221
6) HUR ERHÅLLA GARANTIERSÄTTNING	221
7) BRP:S ANSVAR	222
8) ÖVERLÅTELSE AV GARANTI.....	222
9) KONSUMENTSTÖD	222

BRP:S BEGRÄNSADE GARANTI FÖR DET EUROPEISKA EKONOMISKA SAMARBETSSOMRÅDET, OBEROENDE STATERS SAMVÄLDE OCH TURKIET: SEA-DOO®-VATTENSKOTER ÅRSMODELL 2025.....	223
1) GARANTINS OMFATTNING	223
2) ANSVARSBEGRÄNSNING	223
3) UNDANTAG – FÖLJANDE OMFATTAS EJ AV GARANTIN	224
4) GARANTIPERIOD	224
5) ENDAST FÖR PRODUKTER SOM SÅLTS I FRANKRIKE	225
6) VILLKOR FÖR GARANTINS GILTIGHET	225
7) HUR ERHÅLLA GARANTIERSÄTTNING	226
8) BRP:S ANSVAR	226
9) ÖVERLÅTELSE AV GARANTI.....	226
10) KONSUMENTSTÖD	227

KUNDINFORMATION

DATASEKRETESSINFORMATION	230
KONTAKTA OSS.....	232
Asien och Stillahavsområdet.....	232
Europa, Mellanöstern och Afrika	232
Latinamerika	232
Nordamerika	232
ADRESSÄNDRING/NY ÄGARE	233

Den här sidan är avsiktligt tom

ALLMÄN INFORMATION

FÖRORD

Gratulerar till ditt köp av en ny Sea-Doo®-vattenskoter. Den omfattas av BRP-garantin, och ett nät av auktoriserade Sea-Doo-vattenskoteråterförsäljare står till tjänst med reservdelar, service och tillbehör om du behöver det.

Återförsäljaren arbetar för kundens tillfredsställelse. Han har utbildat sig för att kunna utföra en första inställning och inspektion av vattenskotern och har även utfört slutjusteringar innan du övertog den. Om du behöver mer utförlig serviceinformation, vänligen rådfråga återförsäljaren.

Vid leveransen informerades du om garantins täckning och undertecknade *leveransservicechecklistan* för att säkerställa att din nya vattenskoter förberetts på ett tillfredsställande sätt.

Innan du kör

Läs följande avsnitt innan du använder vattenskotern för att se hur du kan minska riskerna för skador eller dödsolyckor för dig själv och andra:

- *Säkerhetsinformation*
- *Vattenskoterinformation*.

Läs och förstå alla säkerhetsdekaler på din vattenskoter och studera noggrant *Säkerhetsvideon* som finns på:

<https://www.sea-doo.com/safety>

Eller använd följande QR-kod:



Säkerhetsmeddelanden

I denna Instruktionsbok används följande symboler och ord för att understryka speciellt viktig information:

Symbolen för säkerhetsvarningar  indikerar risk för personskada.

FARA

Anger en potentiell risk som resulterar i svåra personskador eller dödsfall om den inte undviks.

VARNING

Anger en potentiell risk som kan resultera i svåra personskador eller dödsfall om den inte undviks.

OBS

Anger en risksituation som, om den inte undviks, kan resultera i lätta eller medelsvåra personskador.

OBS

Anger en instruktion som måste följas för att undvika allvarliga skador på vattenskoterns komponenter eller andra materiella skador.

Om denna Instruktionsbok

Denna instruktionsbok har förberetts för att bekanta ägaren/föraren eller passageraren med denna vattenskoter och med dess olika reglage, underhållsanvisningar och anvisningar för säker användning.

Förvara denna Instruktionsbok i vattenskotern så att du kan titta i den för t. ex. information om användning, för att instruera andra, eller för underhåll eller problemlösning. Instruktionsboken ska alltid förvaras med vattenskotern.

Instruktionsboken finns på flera språk. Vid eventuella olikheter i texten är det den engelska versionen som gäller.

Om du vill se och/eller skriva ut ett extra exemplar av instruktionsboken kan du besöka följande webbplats:

www.operatorsguides.brp.com



Informationen i detta dokument är korrekt vid utgivningstillfället. BRP har emellertid som policy att kontinuerligt införa förbättringar på sina produkter, dock utan att åta sig några skyldigheter att installera dessa på tidigare tillverkade produkter. På grund av sent införda tillverkningsändringar kan vissa skillnader finnas mellan den tillverkade produkten och beskrivningen eller specifikationerna i denna bok. BRP förbehåller sig rätten att när som helst dra in eller ändra specifikationer, utförande, egenskaper, modeller eller utrustning utan att därmed påta sig några skyldigheter.

VAR EN ANSVARSFULL FÖRARE

På BRP tror vi att det finns en möjlighet för alla inom motorsports- och de marina gemenskaperna att samlas och ompröva hur vi ser på säkerhet, köretikett och miljön. Vi tror att när vi bemyndigar alla förare att köra ansvarsfullt – att värna om varandra och skydda våra leder och lekplatser – så sporrar vi branschen att välkomna nybörjare, bygga en mer omhändertagande gemenskap och generera positiva upplevelser.

Oavsett om du kör på leder, vägar, vatten eller snö, så vill BRP driva fram positiv förändring. Därför gör vi vårt Responsible Rider-program till en viktig del av vårt initiativ för företagets samhällsansvar genom handling, utbildning och starkare gemenskap.

Om du vill lära dig mer om Responsible Rider, inklusive tips och råd om säkerhet, köretikett och miljön är du välkommen att besöka **sea-doo.com/responsible-rider**

Den här sidan är avsiktligt tom

SÄKERHETSINFORMATION

INNAN DU KÖR

VARNING

Om du inte iakttar och följer någon av säkerhetsföreskrifterna eller -anvisningarna i det här avsnittet, så kan det leda till personskador, inklusive skador med dödlig utgång. Alla potentiella förare ska läsa och förstå instruktionsboken innan vattenskotern används.

Förarens ålder och förmåga

Förare måste vara kvalificerade Säkerställt att föraren är 16 år eller äldre och har genomgått en båtsäkerhetskurs. Respektive stat (eller provins) kan ha ytterligare krav. Lagstiftning gällande minimiålder och behörighetskrav för minderåriga kan variera från ett land till ett annat. Se till att kontakta din lokala sjöfartsorganisation för information avseende laglig körning med vattenskoter i avsett område.

Om föraren av denna vattenskoter har funktionshinder som försämrar syn, reaktionstid, bedömning eller användning av kontrollerna, avråder vi från användning.

Kom ihåg att sol, vind, trötthet eller sjukdom kan medföra nedsatt omdöme och reaktionsförmåga.

Varje passagerare måste samtidigt kunna placera båda fötterna stadigt mot bägge fotstegen då de sitter säkert på plats.

Droger och alkohol

Åk aldrig efter intag av alkohol eller droger. När man kör vattenskoter krävs det att föraren och passagerarna är nyktra, uppmärksamma och alerta. Användning av droger eller alkohol, eller en kombination av båda, ger nedsatt reaktionsförmåga, omdöme och synförmåga och försämrar din förmåga att köra vattenskotern säkert.

Sjösäkerhetskurser

I många länder krävs eller rekommenderas en sjösäkerhetskurs. Kontrollera med de lokala myndigheterna.

Tillämpliga sjötrafiklagar

Kontrollera vilka sjötrafiklagar och -bestämmelser som gäller för de vatten där du tänker använda vattenskotern. Lär dig de lokala sjötrafikbestämmelserna.

Skyddsutrustning

Alla åkare MÅSTE bära:

1. En godkänd **flytväst** som uppfyller landets regler. Flytvästens storlek måste vara lämplig för den som bär den.
2. **Du måste använda shorts med neopren** (våtdräktsmaterial) för att undvika att vatten tränger in med kraft i rektum eller vagina vid fall bakåt. Åkande som inte använt neoprenshorts har fått allvarliga rektala, vaginala och invärtes skador som medfört bestående men. Vanlig badklädsel ger inte tillräckligt skydd mot vatten som med stor kraft tränger in i de nedre kroppskaviteterna (det gäller såväl män som kvinnor).

Du kan bära skor, handskar, skyddsglasögon eller glasögon. Vind, vattenstänk, insekter och fart kan få ögonen att rinna och göra att du ser suddigt.

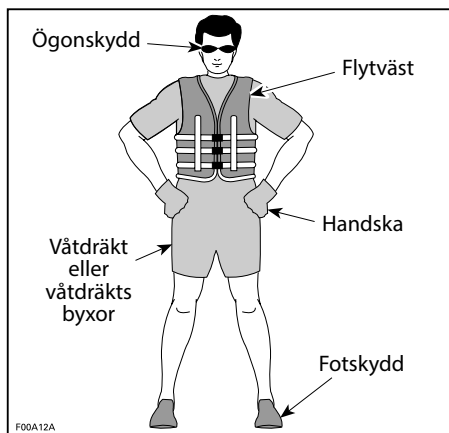

Om du planerar en åktur i kallt väder eller vatten, bör du fundera på att bära lämpliga varma kläder som en komplett våtdräkt eller en torrdräkt. Den gör din åktur bekvämare, och om du faller ner i kallt vatten kan den dessutom fördröja och skydda dig från nedkylning. Var beredd på att förhållanden kan förändras.

Hjälm: Väga riskerna mot fördelarna

Eftersom varje alternativ minskar vissa risker, men ökar andra, måste du före varje körning besluta om du ska bära hjälm eller ej, grundat på din särskilda situation. Om du bestämmer dig för att använda hjälm, bör du leta efter en som uppfyller DOT- eller Snell-normerna och om möjligt välja en som är konstruerad för motoriserade vattensporter.

Hjälm är konstruerade för att ge en viss grad av skydd vid slag mot huvudet. I de flesta motorsporter uppväger fördelarna med att bära en hjälm klart nackdelarna. Men när det gäller motoriserad vattensport, som t.ex. vattenskoterkörning, är detta inte nödvändigtvis fallet, då vissa risker är förknippade med vattnet.

Fördelar

En hjälm minskar risken för skador om huvudet slår emot en hård yta, som t.ex. vid kollision med en annan farkost. Likaledes kan en hjälm med hakrem förhindra skador på ansikte, käke eller tänder.

Risker

I vissa situationer när en person faller av skotern, har hjälmen däremot en tendens att fyllas med vatten, som en "hink", och utsätta hals och ryggrad för starkt tryck. Detta kan leda till kvävning, svår eller permanent hals- eller ryggradsskada eller död. Hjälm kan även skymma sikten, försämra hörseln eller öka tröttheten, vilket kan leda till större risk för kollision.

Nödvändig utrustning

Som ägare till vattenskotern ansvarar du för att all nödvändig säkerhetsutrustning finns ombord. Kontrollera de lokala bestämmelserna om vad som krävs.

Det kan inkludera:

- Brandsläckare. Underhåll, reparation och påfyllning måste utföras i enlighet med tillverkarens anvisningar.
- En vattentät ficklampa eller godkända nödbloss
- Ljudenhet (horn, visselpipa eller ringklocka osv.)
- Visuellt nödsignal
- Telefon i ett vattentätt fodral designad för den här typen av användning
- Aktuell lokal karta
- Förstahjälpensats
- Rep att kasta.

BEKANTA DIG MED VATTENSKOTERN

Prestandan för denna vattenskoter kan överstiga prestandan för andra vattenskotrar du kanske har använt. Förutsätt inte att alla vattenskotrar fungerar och beter sig på samma sätt.

Var noga med att läsa och förstå innehållet i denna Instruktionsbok för att till fullo bekanta dig med alla reglage och vattenskoterns funktioner innan du beger dig ut på din första tur eller tar passagerare ombord. Om du inte har haft tillfälle att göra det tidigare, bör du öva på en lämplig plats utan trafik och lära dig hur alla reglagefunktioner reagerar. Bekanta dig med alla reglage innan du ökar hastigheten till mer än tomgångshastighet.

Jetström

Din vattenskoter har ett jetdrivningssystem. Vattnet dras upp från vattenskoterns undersida, från insugningsgallret och accelereras av venturin för att producera drivkraft. Det acceererade vattnet går ut genom vattenskoterns akter.

Du måste använda shorts med neopren (våtdräktsmaterial) för att undvika att vatten tränger in med kraft i rektum eller vagina vid fall bakåt. Åkande som inte använt neoprenshorts har fått allvarliga rektala, vaginala och invärtes skador som medfört bestående men. Vanlig badklädsel ger inte tillräckligt skydd mot vatten som med stor kraft tränger in i de nedre kroppskaviteterna (det gäller såväl män som kvinnor).

Vatten och/eller skräp kan sugas upp av jetmunstycket och kastas bakåt med risk för skador på personer, jetpump eller egendom.

Starta eller kör inte vattenskotern om någon befinner sig i närheten i vattnet eller i närheten av vattenskoterns akter.

Styrning

Din vattenfarkost har ett styrbart munstycke i båtens akter som styrs av styrhandtaget som riktar vattenflödet från vänster till höger. För att kunna vända vattenfarkosten måste du både gasa och styra.

Släpp inte gasen när du försöker väja för föremål – i likhet med andra motorbåtar måste du gasa för att kunna styra.

När motorn stängs av, går styrförmågan förlorad.

Nödstoppslina (säkerhetslina)

Se till att nödstoppslinan alltid är fäst i förarens flytväst eller handled (handrem behövs) och att den går fri från styrhandtagen och inte kärvar, så att motorn stannar om föraren skulle falla av.

Om föraren skulle falla av vattenskotern och nödstoppslinan inte är fäst som rekommenderat, så stannar inte motorn och vattenskotern fortsätta att köra utan förare. Föraren kanske inte kan simma tillbaka till den.

Efter körning, avlägsna alltid nödstoppslinan från motorns stoppreglage för att förhindra att vattenskotern används utan tillstånd av barn eller obehöriga och för att förhindra att den startas på en stängd plats (t.ex.: garage).

Förhindra att motorn startar av misstag genom att alltid ta nödstoppslinan från motorns stoppreglage när simmare bordar vattenskotern eller finns i närheten, eller när du avlägsnar sjögräs och skräp från vattenintaget.

Bromsning

De flesta vattenskotrar har inget sätt att bromsa.

På vissa modeller kan vi, tack vare tekniska framsteg, erbjuda ett bromssystem som kallas iBR (intelligent Brake and Reverse). Öva dig i att bromsa på en säker plats utan båttrafik, så att du kan få en uppfattning om vattenskoterns köregenskaper vid inbromsning och stoppsträckor under olika förhållanden.

Stoppsträckan varierar beroende på ursprunglig hastighet, last, vind, antalet åkare och sjöförhållanden. Den bromskraft som föraren applicerar med hjälp av iBR-reglaget påverkar även stoppsträckan.

Vid inbromsning måste förare och passagerare vara förberedda på inbromsningskraften för att undvika att glida framåt på vattenskotern och tappa balansen.

Då du kör en vattenskotter som är utrustad med iBR, kom ihåg att andra båtar som rör sig bakom eller i närheten kanske inte kan stanna lika fort. Om en annan förare tänker följa dig i en konvojformation, bör du informera denne om din vattenskoters bromsförmåga, vad vattenkaskaden innebär och behovet av att hålla ett större avstånd mellan vattenskottrarna.

iBR-systemets bromsfunktion kan inte hindra vattenskotern från att driva med strömmar eller vind. Bromssystemet har ingen effekt vid backning. Märk också att motorn måste vara igång för att bromsen ska kunna användas.

Inlärningsnyckel (finns som tillbehör)

The Sea-Doo LK™ learning key begränsar vattenskoterns hastighet. Det kan vara ett alternativ för förstagångsanvändare och mindre erfarna förare att lära sig att använda vattenfarkosten.

Vänd dig till en BRP-auktoriserad Sea-Doo-återförsäljare och ta reda på om detta tillbehör finns att få för din modell.

Last och förvaring

Förvara inga föremål på platser som inte är särskilt avsedda för förvaring.

Transportera inte last på den bakre plattformen om den inte är ordentligt fastspänd med ett BRP LinQ-certifierat tillbehör. Kompatibla tillbehör som inte är certifierade av BRP får inte betraktas som lämpliga för detta ändamål.

När du transporterar last på den bakre plattformen eller på ett lasttillbehör, ska du minska hastigheten och anpassa ditt körbeteende för att minska risken för att kastas av från vattenskotern eller för att komma i kontakt med lasten och eventuellt bli skadad.

Överskrid inte vattenskoterns last eller passagerarkapacitet. Överbelastning inverkar på manövrering, stabilitet och prestanda. Tänk också på att kapaciteten minskar vid grov sjö.

Transportera aldrig last på den bakre plattformen när vattensporter utövas. Lasten kan kollidera med linan, osäkra den och bli ett hinder för personen som dras.

Se *Tekniska specifikationer* för den maximala lastkapaciteten.

Tillbehör och modifieringar

Alla ändringar eller tillägg av tillbehör godkända av BRP kan påverka fordonets manövreringsförmåga. Efter ändringar är det viktigt att ta sig tid att bekanta sig med fordonet och se hur du behöver anpassa ditt sätt att köra.

Undvik montering av utrustning som inte specifikt godkänts för fordonet av BRP och undvik modifieringar som inte är tillåtna. Dessa modifieringar och utrustning har inte testats av BRP och kan utgöra fara. De kan till exempel:

- Göra så att man förlorar kontrollen och ökar krockrisken
- Orsaka överhettning eller kortslutning vilket ökar risken för brand eller brännskador
- Påverka skyddsfunktionerna som tillhandahålls av fordonet.

Det kan även bli olagligt att köra ditt fordon.

Som ett exempel – att montera in en extra GPS eller stöd för mobiltelefon kan förhindra fordonets körningskapacitet och öka risken att man förlorar kontrollen.

Hör efter med en auktoriserad BRP-återförsäljare om lämpliga tillbehör för ditt fordon.

Av säkerhetsskäl måste vissa BRP-tillbehör installeras av en BRP-återförsäljare, men om du bestämmer dig för att installera tillbehöret själv, när det inte krävs av återförsäljaren, är det viktigt att följa alla instruktioner noggrant och, om tillämpligt, förstå all information om hur du använder produkten eller för service.

Om tillbehöret har installerats på ditt fordon av en annan person än dig, rekommenderar BRP dig starkt att läsa motsvarande instruktionsblad eftersom det kan finnas mer information om hur du använder det säkert eller för service.

Instruktionsbladen finns på:

INSTRUCTIONS.BRP.COM

KÖR SÄKERT

Körning med passagerare

Passagerare får endast åka på fordonet om det är utrustat med passagerarsäte och handtag.

Föraren ansvarar för att informera och skydda den/de passagerare som bjuds in att åka med.

Instruera alla passagerare att använda handtagen, sittremmen eller att hålla fast i midjan på personen framför dem. Varje passagerare måste samtidigt kunna placera båda fötterna stadigt mot bågge fotstegen då de sitter säkert på plats.

Se till att de åkande sitter ordentligt och håller sig i. Åkande kan kastas av vattenfarkosten vid oväntad acceleration eller aggressiv körning. Undvik aggressiv körning, skarpa svängar och oväntad acceleration.

Fall kan medföra allvarliga skador eller dödsfall.

Du måste använda shorts med neopren (våtdräktsmaterial) för att undvika att vatten tränger in med kraft i rektum eller vagina vid fall bakåt. Åkande som inte använt neoprenshorts har fått allvarliga rektala, vaginala och invärtes skador som medfört bestående men.

När vattenskotern korsar vågor, kan åkarna lätta en aning från sätet för att absorbera stötarna med benen.

Vid inbromsning eller sänkning av farten måste förare och passagerare vara förberedda på inbromsningskraften för att undvika att glida framåt på vattenfarkosten och tappa balansen.

Att köra med passagerare förändrar hanteringen av vattenfarkosten och kräver större skicklighet.

Undvik kollisioner

Håll hela tiden uppsikt över omgivningen beträffande personer, föremål och annan båttrafik.

Håll ett tillräckligt avstånd från andra så att du alltid säkert kan driva till stillastående. Släpp inte gasen när du försöker väja för föremål – precis som på andra motorbåtar behöver du gaspådraget för att kunna styra.

Se upp med förhållanden som kan begränsa din sikt eller hindra dig från att se andra förare.

Kör inte nära andra för att spruta eller stänka vatten på dem, kör inte för nära andra båtar, och kör inte för fort efter trafikförhållandena. Du kan missbedöma vattenskoterns eller din egen förmåga och köra på en båt eller en person.

Då du kör en vattenskotter som är utrustad med ett bromssystem, ska du tänka på att andra båtar som rör sig bakom eller i närheten av vattenskotern kanske inte kan stanna lika fort.

Stoppsträckan varierar beroende på ursprunglig hastighet, last, vind och sjöförhållanden. Den bromskraft som föraren applicerar med hjälp av iBR-reglaget påverkar även stoppsträckan.

Även om undanmanöver vid gaspådrag är att föredra vid väjning för hinder, kan du även använda iBR genom att bromsa för fullt och svänga i en riktning undan hindret.

Körbeteende

Tänk på att hålla dig inom gränserna för dina kunskaper och din körförmåga.

Håll hela tiden uppsikt över personer, föremål och annan båttrafik. Håll ett tillräckligt avstånd från andra så att du alltid säkert kan driva till stillastående.

Undvik aggressiv körning, skarpa svängar och oväntad acceleration som kan medföra att åkande kastas av.

Undvik att köra i mycket grov sjö eller att träna extrema manövrar som att hoppa över kölvatten eller vågor – hoppning kan orsaka skador som rygg- eller ryggmärgsskador (förlamning).

Fortkörning

Även om vattenskotern kan köras i höga hastigheter rekommenderar vi på det bestämdaste att du endast kör i högre hastighet där förhållandena lämpar sig för det och där det är tillåtet. Högre hastighet kräver större skicklighet och ökar risken för svåra skador.

De krafter som inverkar på förarens/passagerarens kropp vid svängar, manövrering över vågor och vågsvall, körning i grov sjö eller fall från vattenskotern, i synnerhet i högre hastigheter, kan orsaka skador, inklusive brutna ben eller ännu allvarigare kroppsskador.

Ta sig ombord

Förare och passagerare måste veta hur man simmar och hur man tar sig ombord på vattenskotern från vattnet. Bordning på djupt vatten kan vara ansträngande.

Se också till att du och alla passagerare vet hur man tar sig ombord när tillbehör har installerats i aktern. Ta dig ombord på vattenskotern från aktern och undvik kontakt med tillbehören. Om du får svårigheter, bör du veta hur man tar bort tillbehören och flyttar dem framåt, så att det blir lättare att ta sig upp på boardingplattformen.

Om tillbehören är för tunga, kan du simma åt sidan och använda passagerarhandtagen och/eller sittremmen för att lyfta dig själv ombord.

Be oerfarna åkare att öva på att gå ombord på vattenskottrarna nära stranden (alla metoder förklaras här) innan de vågar sig ut i djupt vatten, särskilt när det finns last ombord på den bakre plattformen.

För att förhindra oavsiktlig start, ska du alltid ta loss kabeln från motorns stopp-reglage när passagerare eller simmare går ombord.

Rörliga delar

Vrid aldrig styret medan någon finns i närheten bakom vattenfarkosten. Kom inte i närheten av styrsystemets rörliga delar (munstycke, iBR-skopa, länksystem osv.).

Kom inte i närheten av insugsgallret medan motorn är igång. Långt hår, löst sittande klädsel, flytvästens remmar eller andra föremål kan fastna i rörliga delar.

Var uppmärksam på iBR-skopans rörelser då motorn startas, slås av eller då iBR-reglaget är i användning. Skopans automatiska rörelser kan klämma fingrar eller tår på personer som tar tag i aktern på din vattenfarkost.

Lär känna vattnen

Bekanta dig med de vatten där du tänker använda vattenskotern.

Planera färdvägen och undvik grunda vatten eller dolda stenar, forsar samt andra möjliga risker. När du lämnar hamnen ska du alltid informera en pålitlig person på land om din planerade färdväg och beräknade ankomsttid. Denne kan kontakta räddningstjänst om du inte är framme i tid.

Strömmar, tidvatten, forsar, dolda hinder, kölvatten och vågsvall m.m. kan påverka säker körning. Det är inte lämpligt att använda vattenskotern i grov sjö eller dåligt väder. Håll ett öga på vädret. Ta reda på de lokala väderleksutsikterna innan du ger dig iväg. Var uppmärksam på förändrade förhållanden.

Förvara korrekta och uppdaterade sjökort ombord, som täcker det område där du ska köra. Kontrollera sjöförhållandena där du tänker köra innan du ger dig iväg.

Kontrollera att det finns tillräckligt med bränsle ombord för den planerade turen. Kontrollera alltid bränslenivån före och under körning. Följ principen 1/3 av bränslet för att nå destinationen, 1/3 för att återvända och 1/3 i reserv. Lämna utrymme för ändrade planer på grund av väder eller andra förseningsorsaker.

Kör försiktigt och mycket långsamt i grunt vatten. Grundstötning eller plötsliga stopp kan resultera i personskada och skador på vattenskotern. Se alltid upp för avfall och föremål i vattnet. Dessa kan också tas upp och kastas ut bakåt av jet-pumpen och hamna på människor.

Navigationsregler

Kör alltid ansvarsfullt och säkert. Använd sunt förnuft och visa hänsyn.

Att köra en vattenskoter är jämförbart med att köra på vägar eller motorvägar utan vägmärken. För att undvika sammanstötning med andra båttrafikanter måste alla följa ett visst regelsystem. Håll generellt sett till höger och håll dig på säkert avstånd från annan båttrafik, andra människor och föremål.

Se till att du har tillräckliga kunskaper om och förstår de navigationshjälpmedel som gäller där du tänker använda vattenskotern.

Navigationshjälpmedel på stranden eller i vattnet, som märken och bojar, kan hjälpa dig att hitta säkra vatten. De kan visa:

- om du ska hålla till höger (styrbord) eller till vänster (babord) om bojen

- vilken kanal du kan fortsätta på
- om du kör in i ett område med restriktioner eller kontroller, till exempel där det är förbjudet att köra fort eller skapa vågsvall.
- risker
- fartbegränsning, förbud mot båtar eller motorbåtar, ankring eller annan praktisk information.

Respektera områden med hastighetsbegränsning, miljön och andra båttrafikanters rättigheter.

Körning nattetid

Vattenskotrar är inte gjorda för användning i mörker.

Koloxidförgiftning

Alla motoravgaser innehåller koloxid, som är en giftig gas. Inandning av koloxid kan ge huvudvärk, yrsel, dåsighet, illamående, förvirring och orsaka dödsolyckor.

Koloxid är en färg-, lukt- och smaklös gas som kan förekomma även om du inte ser eller känner lukten av motoravgaser. Dödliga koncentrationer av koloxid kan samlas på kort tid och du kan drabbas snabbt, utan möjlighet att rädda dig själv. Dödliga koncentrationer av koloxid kan även dröja kvar i timmar och dagar i slutna eller dåligt ventilerade utrymmen. Om du upplever något av symtomen på koloxidförgiftning, lämna utrymmet omedelbart, gå ut i friska luften och sök läkarvård.

Förhindra svåra eller dödliga skador på grund av koloxidförgiftning:

- Kör aldrig vattenskotern i dåligt ventilerade eller delvis stängda utrymmen, till exempel i båthus, garage, vågbrytare eller nära andra vattenskotrar. Även om du försöker vädra ut motoravgaser kan koloxid snabbt nå dödliga koncentrationer.
- Kör aldrig vattenskotern utomhus på ställen där motoravgaserna kan sugas in i en byggnad via öppningar som till exempel fönster och dörrar.
- Stå aldrig bakom vattenskotern när motorn är igång. En person som står bakom en motor som är igång kan inandas avgaser i höga koncentrationer.

Efter körning måste nödstoppslinan alltid avlägsnas från motorns stoppreglage för att förhindra att vattenskotern används utan tillstånd av barn eller obehöriga och för att förhindra att den startas på en stängd plats (t.ex. garage).

Bensinbrand och andra risker

Bensin är ett ytterst brandfarligt och explosionsfarligt ämne. Bensinångor kan spridas och antändas av en gnista eller eldslåga på många meters avstånd från motorn. Följ dessa anvisningar för att minska risken för brand och explosion:

- Använd enbart en godkänd bensindunk för bränsleförvaring.
- Följ noggrant instruktionerna i avsnittet *Påfyllning av bränsle*.
- Starta aldrig vattenskotern om det finns bensin eller luktar bensinångor i motorrummet.
- Starta och använd aldrig motorn om tanklocket inte är ordentligt säkrat.
- Förvara inte bensindunkar i **NÅGOT** av förvaringsutrymmena.

- Använd endast BRP-godkända LinQ-bränsledunkar som ska vara ordentligt installerade och fastsatta.
- Fyll aldrig på bränsledunken medan den sitter på vattenskotern, utan på fast mark.
- Dra inte en vattenskidåkare eller wakeboardåkare när en bränsledunk är installerad på badplattformen.

Bensin är giftigt och kan orsaka personskador, till och med dödliga.

- Sug aldrig upp bränsle med munnen.
- Om du råkar svälja bensin, får bensin i ögonen eller inandas bensinångor bör du omedelbart uppsöka en läkare.

Om du får bensin på dig, tvätta noggrant med tvål och vatten och byt kläder.

Brännskador av heta delar

Vissa komponenter kan bli heta under körning. Undvik kontakt med heta fordonsdelar, under och omedelbart efter användning, för att undgå brännskador.

Vattensporter (bogsering med vattenskoter)

Endast för modeller med 3 eller flera säten

Fäst- och bogseringsutrustning

Vissa vattenfarkost modeller är utrustade med dragöglor eller en skidstång.

Använd skidstången, om sådan finns, för att fästa en lina för en vattenskidåkare eller wakeboardåkare.

Använd den bakre dragöglan för att fästa ett bogserrep för ett rör.

Använd inte dessa fästpunkter eller någon annan del av vattenfarkost för att bogsera en flygskärm, drakar, segelflygplan eller andra enheter som kan bli luftburna eller för att dra någon annan farkost. Svåra personskador eller materiella skador kan bli följd.

Transportera aldrig last på den bakre plattformen när vattensporter utövas. Lasten kan kollidera med linan, osäkra den och bli ett hinder för personen som dras.

Vattenskoterns kapacitet vid bogsering

Ha alltid med dig en observatör som observerar personen som dras och informerar föraren om deltagarens hand signaler. Föraren måste fokusera sin uppmärksamhet på att köra vattenskotern och på vattnet framför.

Det ska finnas säten för alla: föraren, observatören och den som bogseras. Därför, om du har den enda båten, är det nödvändigt att ha en tresitsig vattenskoter och du kan endast dra en person.

Dragning och observation

Om du aldrig har dragit någon med en vattenfarkost kan det vara bra att först tillbringa några timmar med att observera, arbeta med och lära dig av en erfaren förare. Det är också viktigt att åkaren är tillräckligt skicklig och erfaren.

Att dra ett rör, en vattenskidåkare eller wakeboardåkare påverkar vattenfarkostens handtag på olika sätt och kräver större skicklighet.

Respektera alltid säkerheten och bekvämligheten för den som dras.

Kör endast med den hastighet som krävs och följ observatörens instruktioner.

Gör aldrig skarpa svängar när du drar vattenskidåkare eller åkare. Skarpa svängar kan resultera i plötslig acceleration av vattenskidåkares eller åkares hastighet. Använd inte bromssystemet såvida det inte är absolut nödvändigt. Kom ihåg att även om denna vattenfarkost är manövrerbar och har stoppfunktioner, kanske personen som dras inte kan undvika ett hinder, eller din vattenfarkost.

Förare, observatör och person som dras, vattenskidåkare eller åkare måste lära sig handsignalerna före avfärd.

Delta endast i vattensporter i säkra områden. Se till att undvika andra vattenfarkosten, kanaler, stränder, områden med restriktioner, simmare och kraftigt trafikerade vattenvägar och undervattenshinder.

Handsignaler			
1. Kör fortare Tummen upp 	5. Stäng av motorn Skär med handen över halsen 		
2. Sakta ner Tummen ner 	6. OK trots fall Händerna knäppta över huvudet 		
3. Sväng Cirkelrörelse ovanför huvudet följt av pekning åt det håll han ska svänga 	7. Stopp Uppräckt hand med fingrarna utsträckta 		
4. Tillbaka till stranden Klappa på huvudet 	8. Allt OK En "0" som görs med tummen och pekfingret 		

Vattenskidåkare eller åkare som fallit

Alla fall kan resultera i skada: Uppmärksamma omedelbart en åkare som har fallit. Åkaren är oskyddad i vattnet och eventuellt inte synlig för andra båttrafikanter.

Håll alltid vattenskidåkaren eller åkaren som ramlat i sikte och på försarsidan av vattenfarkosten. Cirkulera alltid långsamt runt vattenskidåkare eller åkare som ramlat för att lämna tillbaka draglinans handtag eller plocka upp vattenskidåkaren/åkaren som ramlat. Stäng alltid av motorn när en vattenskidåkare/åkare kliver i eller ur vattenfarkosten eller är nära vattenfarkosten.

Bogserlina

Vira aldrig bogserlinan runt handleden, handen eller någon kroppsdel. Repet kan plötsligt sträckas och orsaka allvarliga skador som en amputation.

Både föraren och observatören ska övervaka bogserlinans placering när de deltar i vattensporter. En slackande draglina kan trassla in sig i personer eller föremål på vattenskotern eller i vattnet, i synnerhet vid snäva svängar eller körning i cirkel, och orsaka svåra personsador.

Dra inte bogserlinan framför andra båtar och se till att inte köra över repet med vattenskotern eftersom den kan fastna i jetpumpen.

Se till att draglinan inte är för kort när du drar en åkare, annars kan denne inandnas höga koncentrationer av avgaser. Inandning av koncentrerade motoravgaser, som innehåller koloxid, kan leda till koloxidförgiftning, personsador och död.

Använd alltid en draglina med erforderlig brotthållfasthet och av tillräcklig längd. Inspektera linan och kontaktdonen före varje användning. Använd inte om den är skadad. Försäkra dig om att bogserlinan är ordentligt fäst på vattenskotern.

Draglinan ska alltid lossas och förvaras säkert i vattenskotern när det inte används. Vissa båtar är utrustade med eller kan utrustas med en specialdesignad dragmekanism, men du bör undvika att installera en bogserstång på vattenskotern. Den kan utgöra en fara om någon skulle falla på den.

KÖRÖVNINGAR

Det lönar sig alltid att öva och bekanta sig med alla reglage, funktioner och köregenskaper hos din vattenskoter innan du beger dig ut på vattnet.

Övningsställen

Hitta ett lämpligt ställe att öva på. Säkerställ att området uppfyller följande krav:

- Ingen trafik
- Inga hinder
- Inga simmare
- Ingen ström
- Gott om utrymme att manövrera
- Tillräckligt vattendjup

Körövningar

Utför följande övningar.

Vrid

Öva att köra i cirklar i bägge riktningar, vid låg hastighet.

När övningen känns lätt, öka svårighetsgraden genom att göra några åttor.

När du behärskar detta, upprepa övningarna men vid högre hastighet.

Stoppträckor

Öva dig i att stanna vattenskotern i en rät linje vid olika hastigheter och bromskraft. Kom ihåg att stoppträckan också påverkas av vattenskoterns hastighet, last, sjöförhållanden, strömmar och vind.

Öva på att släppa gasen medan du kör snabbt och känna retardationshastigheten i olika hastigheter.

Upprepa övningen men tryck denna gång samtidigt på iBR-reglaget (om den är utrustad med ett sådant). Observera att iBR-systemet tar kontroll över gasen.

Att styra och undvika ett hinder

Öva väjning för hinder (välj en virtuell punkt på vattnet) genom att styra vattenskotern vid gaspådrag och hålla gasen intryckt.

Upprepa övningen men släpp denna gång gasen då du svänger.

Upprepa övningen men tryck denna gång samtidigt på iBR-reglaget (om den är utrustad med ett sådant). Observera att iBR-systemet tar kontroll över gasen.

OBS:

Lärdomen av denna övning är att gas behövs för att styra vattenskotern i en annan riktning.

Backväxel

Öva dig i att backa för att lära dig hur vattenskotern betar sig vid backning och reagerar på styrmanövrer.

OBS:

Kom ihåg att styrriktningen är omkastad vid backning.

Förtöjning

Öva dockning med hjälp av gasreglaget, styrningen och iBR (om den är utrustad med ett sådant) för att bekanta dig med vattenskoterns styrrespons och för att utveckla god styrförmåga.

Lågfartsläge, skidläge och hastighetsbegränsningsläge (om sådant finns)

Om din vattenfarkost har något av dessa lägen är det också viktigt att förstå deras funktion och bekanta sig med deras egenskaper innan de används vid körning med andra personer.

 **VARNING**

Skid- och hastighetsbegränsningsläget kan inte användas för att köra vattenfarkost åt dig.

PÅFYLLNING AV BRÄNSLE

Påfyllning av bränsle

VARNING

Bensin är ett ytterst brandfarligt och högexplosivt bränsle under vissa förhållanden. Följ noggrant instruktionerna i detta avsnitt. Felaktig hantering av bränsle kan resultera i materiella skador, allvarliga personskador eller död. Läckande bränsle medför brand- och explosionsrisk. Kontrollera ofta systemet beträffande läckage

Bensin är ett brandfarligt ämne och under vissa förhållanden explosivt. Rök inte och tillåt inte öppen eld eller gnistor i närheten.

1. Stanna motorn.
2. Se till att föraren och passagerarna stiger av vattenfarkosten.
3. Om du befinner dig på vattnet, ska du förtöja vattenfarkosten ordentligt vid bryggan.
4. Skruva långsamt loss bränslelocket moturs, för att stabilisera trycket innan du tar bort det.

OBS:

Ett kort visslande ljud är normalt.

5. Sätt i munstycket i tanköppningen.

OBS:

Se till att du häller i bränsle på rätt ställe och inte av misstag använder ett ventilationshål eller skidpylonhål.

6. Fyll på bränsle sakta så att luft kan frigöras från tanken och förhindra att bränslet flödar tillbaka. Var försiktig så att du inte spiller.
7. Avsluta påfyllningen omedelbart efter att pumpen slagit ifrån och vänta ett ögonblick innan du tar ut munstycket. Dra inte tillbaka bensinpumpens munstycke för att fylla på mer bränsle i tanken. Fyll inte på för mycket.
8. Sätt tillbaka bränsletanklocket och dra åt det medurs tills det hörs ett spärrljud.
9. Torka alltid bort allt utspillt bränsle på vattenfarkosten.
10. Efter påfyllning, ska du alltid öppna eller ta bort sätet eller sidopanelen (beroende på modell) och se till att det inte finns någon bensinluk i motorrummet. Starta inte vattenfarkosten om det luktar bensin.

Bränslespecifikationer

OBS

Använd alltid färsk bensin.

Bensin oxideras, vilket resulterar i lägre oktantal, flyktiga föreningar samt avlagringar av beck och harts som kan skada bränslesystemet.

Bränsleblandning varierar mellan olika länder och regioner. Ditt fordon är konstruerad för användning av de rekommenderade bränsletyperna, men beakta följande:

- Om bränsle med en alkoholhalt som överstiger gränsen som anges i myndighetsbestämmelser används, kan detta resultera i följande problem hos utombordsmotorer och bränslesystemkomponenter:
 - Svårigheter vid start och drift.
 - Förslitning av gummi- eller plastdelar.
 - Korrosion på metaldelar.
 - Skador på interna motordelar.
- Kontrollera regelbundet om det förekommer bränsleläckage eller andra fel i bränslesystemet, om du misstänker att alkoholhalten i bensinen överskrider gällande myndighetsbestämmelser.
- Bränsleblandningar med alkohol drar åt sig och håller fukt, vilket kan leda till fassetparation och kan resultera i problem med motorns prestanda eller skador på motorn.

Rekommenderat bränsle

Bensinen måste ha följande rekommenderade lägsta oktantal:

Motor	Rekommenderat bränsle
325	Använd premium bensin med AKI (RON+MON)/2-oktantal 91 eller RON-oktantal 95.

Använd blyfri bensin innehållande MAXIMALT 10 % etanol.



NÄRA TANKLOCKET

OBS

Experimentera aldrig med andra bränslen. Motor- eller bränslesystemskador kan uppkomma vid användning av fel bränsle.

OBS

Använd INTE bränsle från bränslepumpar märkta E85.

Användning av bränsle med dekal E15 är förbjuden enligt amerikanska EPA-bestämmelser.

TRANSPORTERA VATTENFARKOST

OBS

Det maximala omfånget med trailerns stödbalkar inklusive bredden bör justeras så att de stöder skrovet i hela dess längd. Ändarna på trailerns båda balkar får inte överstiga vattenskoterns längd.

Kontrollera att trailerns hjul är placerade så att vattenfarkostens tyngdpunkt befinner sig en aning framför hjulen för att fördela farkostens vikt.

Placera vattenfarkost i normalt läge.

Kontrollera gällande lokala lagar och bestämmelser för trailertransport, i synnerhet vad gäller följande punkter:

- Bromssystem
- Vikt på transporterat gods
- Spegel

Respektera maximal bogseringsvikt för dragfordonet och maximal kulvikt enligt tillverkarens rekommendationer.

Fäst vattenfarkost i både för- och akteröglorna, så att den är ordentligt säkrad på trailern. Använd ytterligare fästremmar om nödvändigt.

Säkerställ att bränsletankslocket, locket till det främre stuvutrymmet, locket till handskfacket, bordningsplattformen och sätet är ordentligt fastspärrade.

Se till att alla tillbehör och all last sitter fast ordentligt.

Följ alla normala säkerhetsåtgärder för trailertransport.

Dra inte rep eller fästband över sätet och fäst dem inte i handtaget för att undvika att dessa delar får bestående skador. Linda rep eller band med trasor eller liknande skyddsmaterial på de ställen där de kan ligga an mot vattenfarkost överbyggnad.

Ett Sea-Doo-skydd kan skydda vattenfarkost, särskilt när du kör på grusvägar, och förhindrar att smuts tränger in genom luftinloppsöppningarna.

Vid transport av två vattenfarkost, kan det vara nödvändigt att ta bort den inre wakeboardrampen, om den är utrustad med en sådan.

För mer information, se följande video: SEA-DOO-SERIEN – HUR MAN DRAR EN VATTENFARKOST MED TRAILER

<https://www.youtube.com/watch?v=mXtHWlDt7yl>

Eller använd följande QR-kod:



⚠ VARNING

Se till att alla säten, tillbehör och last är ordentligt säkrade, eller ta bort dem för att förhindra att de faller av på vägen och skapar en fara för efterföljande fordon.

VIKTIGA DEKALER PÅ PRODUKTEN

Säkerhetsdekaler

Dessa dekaler är fästa på fordonet för förarens, passagerarnas eller åskådarnas säkerhet.

Föraren, även passageraren när det är tillämpligt, ska läsa och förstå den här informationen innan körning.

Dekalerna som visas på följande sidor finns på din vattenfarkost. Om de saknas eller är skadade kan de bytas utan extra kostnad. Kontakta en auktoriserad Sea-Doo-återförsäljare.

OBS:

Av den händelse att det finns skillnader mellan den här Instruktionsboken och fordonet, ska säkerhetsdekaler på fordonet ha företräde över dekaler i den här guiden.

Allmän information – Varningsdekal

⚠ VARNING

Säkerställ korrekt hantering av båten

Felaktig användning kan resultera i svara personsador eller dödsfall.

16+

Förare måste vara kvalificerade

Säkerställ att föraren är 16 år eller äldre och har genomgått en båtsäkerhetskurs. Respektive stat (eller provins) kan ha ytterligare krav.

Förare måste undvika kollisioner

- ✓ Håll hela tiden uppsikt över personer, föremål och annan båttrafik.
- ✓ Håll ett tillräckligt avstånd från andra så att du alltid säkert kan driva till stillastående.
- ✗ Släpp inte gasen när du försöker väja för föremål. Precis som på andra motorbåtar **behöver du gas för att kunna styra.**



Se instruktionsboken

Se säkerhetsvideon.
(<https://www.sea-doo.com/owners/safety/safety-video.html>)



Skydda alla åkande

✓ Använd shorts med neopren (våtträktmaterial) och godkänd flytväst. Se avsnittet om åkandesäkerhet på denna dekal.

- Uppmana de åkande att läsa sektionen om åkandesäkerhet och säkerställ att de är rätt klädda.
- ✗ Gasa inte när någon befinner sig bakom vattenskotern.
- ✓ Se till att de åkande sitter ordentligt och håller sig i.
- ✓ Undvik aggressiv körning, skarpa svängar och oväntad acceleration som kan medföra att åkande kastas av.
- ✗ Utför inga hopp över vägar eller vägsvall – hopp kan orsaka skador i t.ex. rygg eller ryggrad (förslamning).

Tillåt ingen värdslös körning:

- ✗ Kör inte nära andra för att spruta eller slänka vatten på dem, kör inte för nära andra båtar, och kör inte för fort efter trafikförhållandena.
- ✗ Åk aldrig efter intag av alkohol eller droger.

ÅKANDESÄKERHET

Fall kan medföra allvarliga skador eller dödsfall

- ✓ Du måste använda shorts med neopren (våtträktmaterial) för att undvika att vatten tränger in med kraft i rektum eller vagina vid fall bakåt. Åkande som inte använt neoprenshorts har fått allvarliga rektala, vaginala och invärtes skador som medfört bestående men.
- ✓ Du måste alltid använda en godkänd flytväst.
- ✓ **Se till att du sitter ordentligt och håller dig i.** Åkande kan kastas av vattenskotern vid oväntad acceleration eller aggressiv körning.
- ✗ Åk aldrig efter intag av alkohol eller droger.



Åk inte utan att vara rätt klädd.



Använd flytväst

Använd neopren

Se instruktionsboken



⚠ VARNING

Bekanta dig med vattenskotern, den kan ha högre prestanda än andra vattenskotrar du kör.

Detta är en högeffektsvattenskoter. Ovana förare kan förbise risker och överraskas av vattenskoters särskilda egenskaper i alla sjöförhållanden.

Patent:
www.brp.com/en/about-brp/patents.html

6030_SE

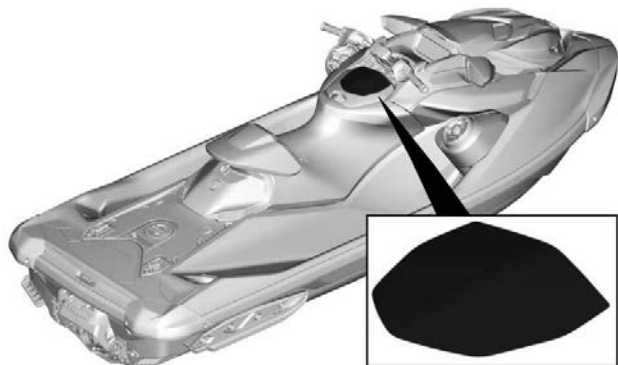

DEKALPLACERING

Batteri – Varningsdekal

⚠ VARNING

- Ta bort batteriet från båten före laddning.
- Överladda inte batteriet.
- Felaktig laddning av batteriet kan orsaka en explosion.

⚠ WARNING

- Remove battery from boat before charging.
- Do not overcharge battery.
- Improper charging of battery can cause explosion.

219905305

**TYPBILD – DEKALPLACERING**

Tankningsprocedur – Varningsdekal



DEKALPLACERING

Rekommenderat bränsle - Meddelandedekal

OBS

Använd blyfri 95-oktanig bensin.

5708_SE

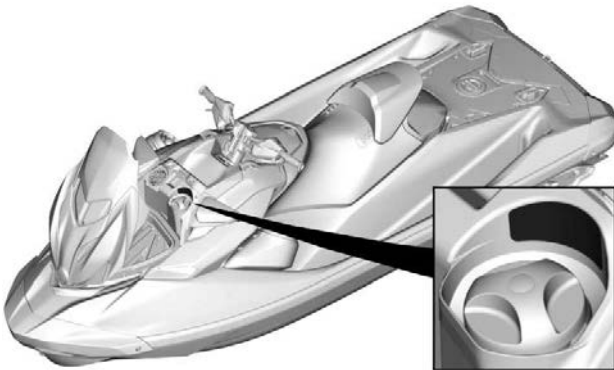

DEKALPLACERING

Förvaringsutrymme – Varningsdekal

⚠ VARNING

Inuti förvaringsutrymmet:

- Placera aldrig lösa, sköra eller vassa föremål.
- Maximal last: 9 kg.
- Stäng alltid locket före körning.
Detta är inte ett vattentätt utrymme.

219005994_SE

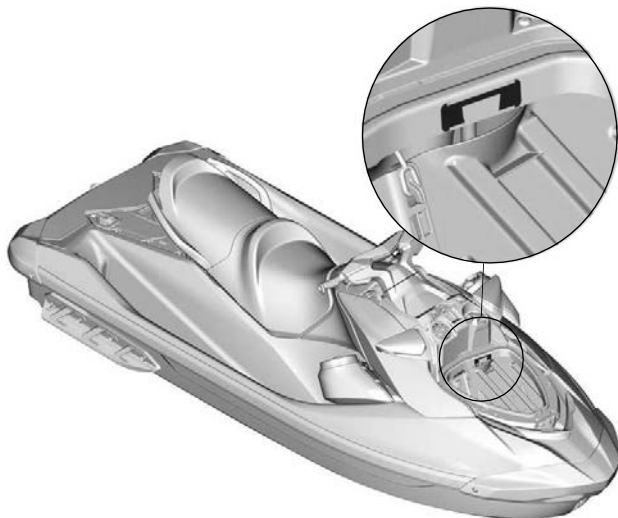

TYPBILD – DEKALPLACERING

Öppna inte när det är varmt - Varningsdekal

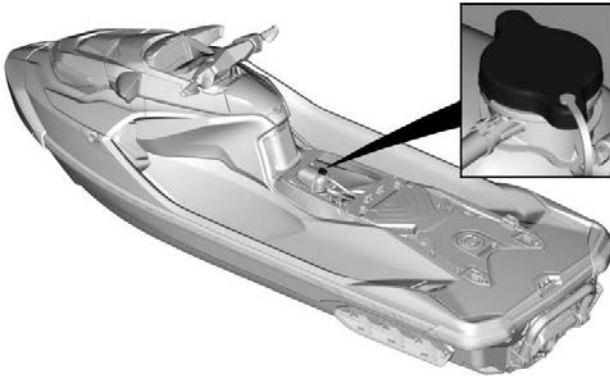

TYPBILD – DEKALPLACERING

LinQ wakeboard-/skidstång – Varningsdekal

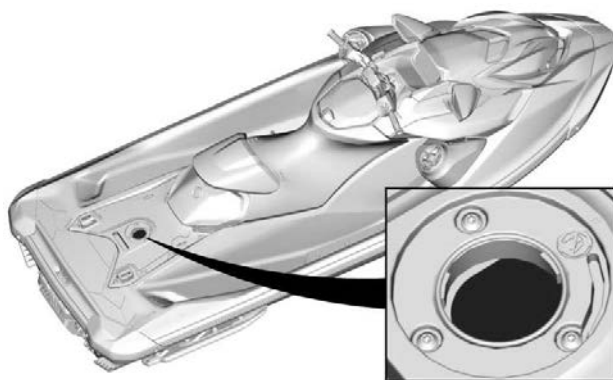

DEKALPLACERING

Inget bränsle – Varningspiktogram, formgjutet

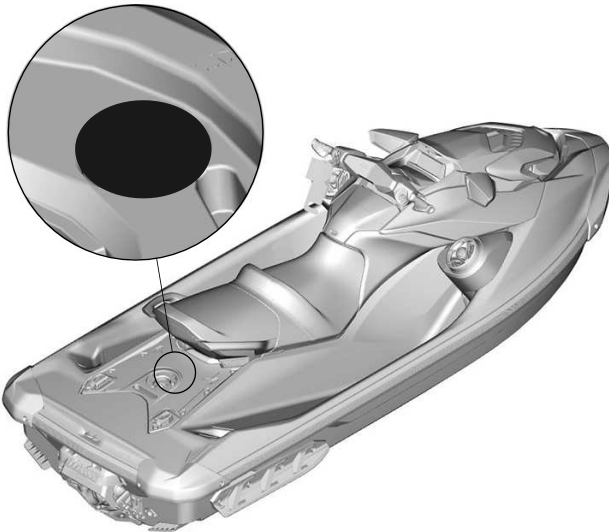
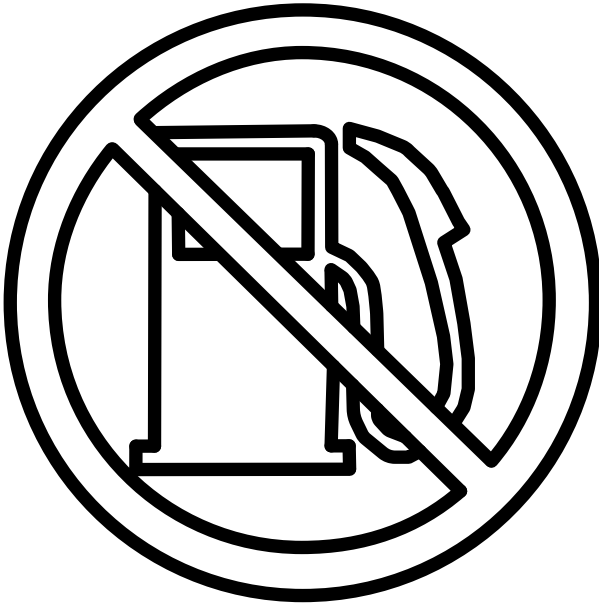

TYPBILD – DEKALPLACERING

Återpåstigning – Varningsdekal

⚠ VARNING

UNDGÅ ALLVARLIGA SKADOR ELLER DÖD:

- Motorn måste vara avstängd före bordning.
- Kom ej i närheten av drivsystem eller insugsgaller.

VID BORDNING:

- Borda en person i taget.
- Håll dig mot mitten för att hålla balansen.

Använd aldrig badstegen (om sådan finns) för att dra, bogsera, hoppa eller borda en vattenskoter som inte ligger i vattnet, eller för ej avsedda ändamål.

219905498



TYPBILD – DEKALPLACERING

Sitt inte här-piktogram – Varningsdekal

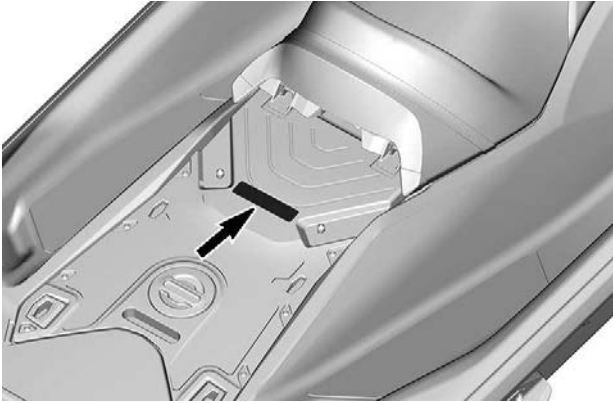

DEKALPLACERING

Passande klädsel för passagerare – Varningspiktogram

Detta piktogram sitter på änden av passagerarsätet. Om sätet inte har detta piktogram ska du inte ha passagerare på fordonet.

⚠ VARNING

- Se dekalen om allmän säkerhet som sitter i handskfacket.
- Förare måste alltid bära godkänd flytväst.
- Förare måste alltid bära shorts av neopren (vådräktsmaterial).

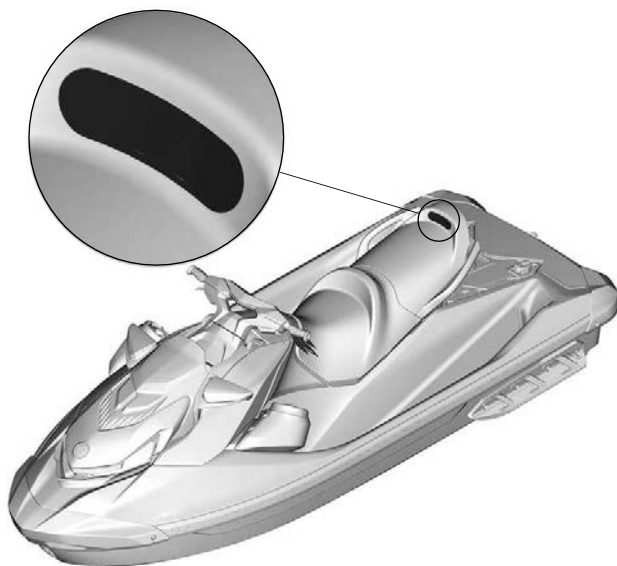
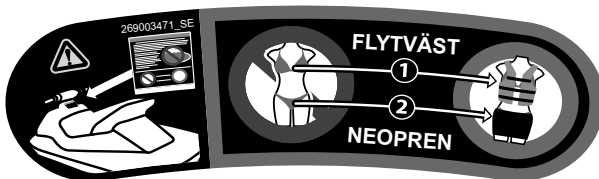

TYPBILD – DEKALPLACERING

iBR-skopa – Varningsdekal



iBR-skopa – Varningsdekal

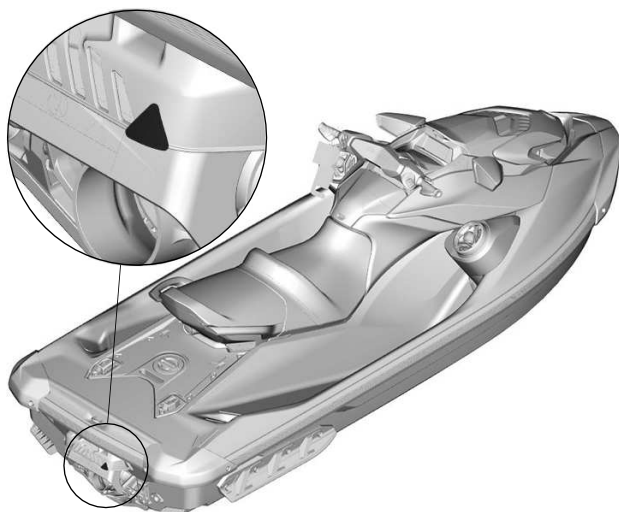

TYPBILD – DEKALPLACERING

Kapsejsning – Försiktighetsdekal

⚠ OBS

Vid användning av motorn när vattenskotern inte är i vattnet kan värmväxlaren i bottenplattan bli mycket het. Rör inte vid plattan; det kan ge brännskador.

219905494 



- Se till att motorn är avslagen.
- Ta tag i insugsallret och stög på avbäraristen.
- Vänd båten.

OBSERVERA

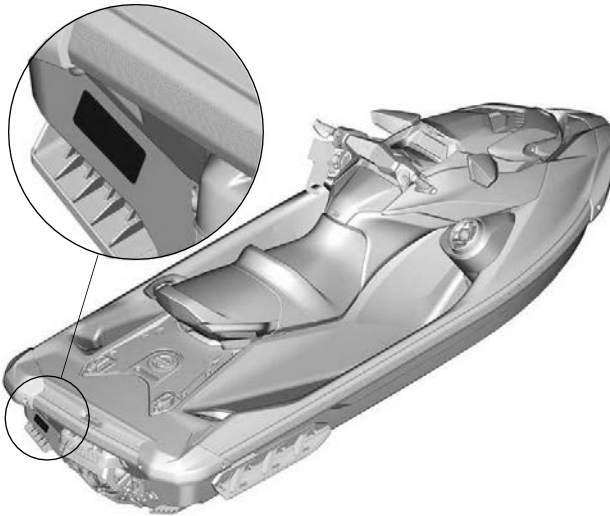

TYPBILD – DEKALPLACERING

Spolning av avgassystemet

OBSERVERA

Det är mycket viktigt att spola avgassystemet med färskvatten (i 1,5 till 2 minuter) efter varje användning i salt- eller smutsigt vatten.



219905495

SPOLNING AV AVGASSYSTEMET – KOMPRESSORMATADE MOTORER

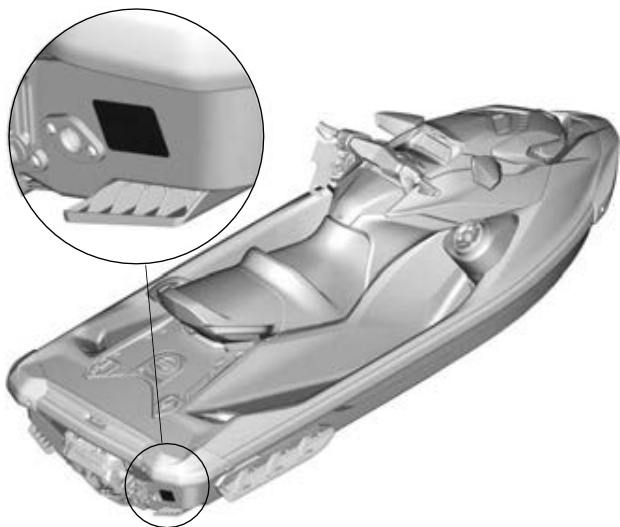

DEKALPLACERING

Sätets sadel – Försiktighetsdekal

⚠ OBS

För att minska risken för skada.
Kör aldrig utan sätesdynan på plats.
Montera alltid in sätesdynan innan du kör.

21990619_SE

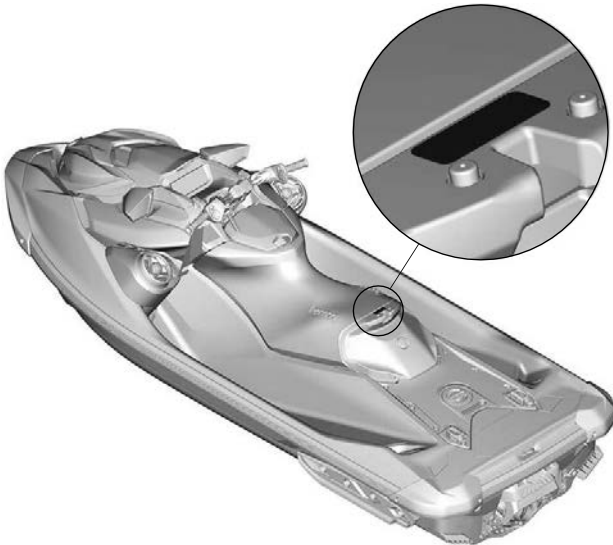

Varma komponenter – Försiktighetsdekal

⚠ OBS

MOTOROLJA OCH VISSA DELAR I MOTORRUMMET KAN VARA HETA.
DIREKT KONTAKT MED HUDEN KAN LEDA TILL
BRÄNNSKADOR.



219905037



TYPBILD – DEKALPLACERING

Handskfack – Meddelandedekal

OBSERVERA



Se Instruktionsboken för rekommendationer om hur man använder handskfacket.



5677_SE



TYPBILD – DEKALPLACERING

Kanadensisk överensstämmelse – Meddelandedekal

UPPGIFTER OM ÖVERENSSTÄMMELSE I KANADA	
CANADIAN COMPLIANCE NOTICE	
REKOMMENDERADE MAXIMALA SÄKERHETSGRÄNSER MAXIMUM RECOMMENDED SAFE LIMITS	
MAX. 	kg
MAX.  + 	kg
KATEGORI / CATEGORY	
MAX. VÄG / MAXIMUM WAVE: m	
MAX. VINDHASTIGHET / MAXIMUM WIND SPEED: knop / knots	
BOMBARDIER RECREATIONAL PRODUCTS INC. (YDV) 565 de la Montagne, Valcourt, J0E 2L0, QC, CA Rotaxstrasse 1, Gunskirchen, A-4623, AT	
MODELL / MODEL:	
TILLVERKAREN DEKLARERAR ATT DENNA PRODUKT UPPFYLLER KONSTRUKTIONSKRAVEN ENLIGT SMÅBÅTSFÖRORDNINGEN, SÅ SOM DEN LÖD DET DATUM DA BÅTEN BÖRJADE BYGGAS ELLER DET DATUM DA BÅTEN IMPORTERADES.	
THE MANUFACTURER DECLARES THAT THIS PRODUCT COMPLIES WITH THE CONSTRUCTION REQUIREMENTS OF THE SMALL VESSEL REGULATIONS, AS THEY READ ON THE DAY ON WHICH THE CONSTRUCTION OF THE VESSEL WAS STARTED OR ON THE DAY ON WHICH THE VESSEL WAS IMPORTED.	
MAX. KAPACITET INFORMATIONEN OVAN GÄLLER ÄVEN I USA.	     CAN ICES-002/NMB-002
DEN HÄR VATTENSKOTERN ÖVERENSSTÄMMER MED AMERIKANSKA KUSTBEVAKNINGENS SÄKERHETSSTANDARDER PÅ DATUMET FÖR CERTIFIKERINGEN BASERAT PÅ SAE / ISO-MOTSVARIGHETER MEDDELADE I CG-BSX-23 POLICY LETTER 23-07	
MONTERAD I MEXIKO	

06715_SE

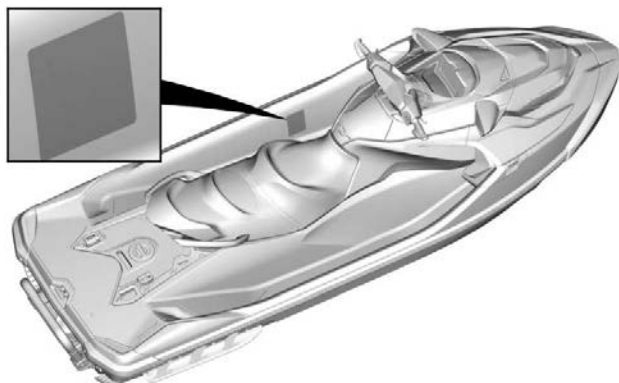

TYPBILD – DEKALPLACERING

OBS: Överensstämmelsen med amerikanska kustbevakningens säkerhetsstandarder är integrerad i etiketten med information om kanadensisk överensstämmelse.

Hängetikett

Kalifornien varning proposition 65

 **VARNING.** Att använda, serva och underhålla ett fritidsfartyg kan utsätta dig för kemikalier som inkluderar motoravgaser, koloxid, ftalater och bly, som är kända av delstaten Kalifornien för att orsaka cancer och fosterskador eller andra skador på fortplantningssystemet.

För att minimera exponering, undvik att andas avgaser, serva fartyget på en väl ventilerad plats och använd handskar eller tvätta händerna ofta när du servar fartyget.



För mer information, gå till
www.P65warnings.ca.gov/products/marine

219905280

iBR-hängetikett



Bromsa

- Tryck in bromsreglaget

Backa

- Håll bromsreglaget intryckt

Köra framåt

- Tryck till på gasreglaget för att välja framdrift från neutralläge.
- Tryck in gasreglaget för att accelerera.

Lägga i neutral

- Tryck till på bromsreglaget

Se instruktionsboken för mer information.



219906001_SE

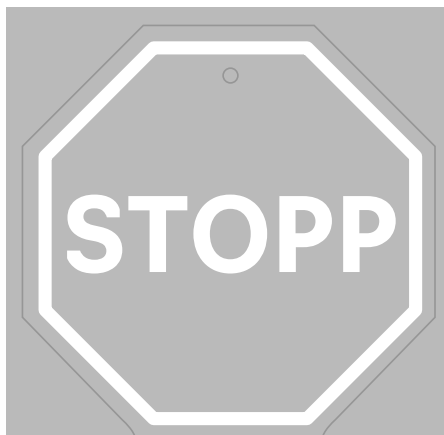

iBR

INTELLIGENT BROMS OCH BACKNING

TREDJE GENERATIONEN

- Stannar tidigare för **ökad trygghet**.
- Har sedan 2009 uppmärksammats av USA:s kustbevakning för **förbättrad säkerhet till sjöss**.
- Den tredje generationen har **mer exakt och reaktionsnabb kontroll** vid bromsning och förtöjning.

SEA-DOO

Högresterande modell – Hängetikett

INSPEKTION FÖRE ANVÄNDNING

Kontrollera alltid fordonet inför varje körning för att se till att det är i körsäkert skick.

Följ alltid underhållsschemat som finns i denna l'nstruktionsbok.

VARNING

Kontrollera fordonet varje gång innan du kör, för att upptäcka eventuella problem som kan uppstå när fordonet används. Kontrollen kan hjälpa dig att se slitage och småproblem innan de växer till stora problem. Rätta till problem som du upptäcker eftersom det kan minska risken för haveri eller olyckor.

Innan fordonet används bör föraren alltid gå igenom följande kontrollista.

Se *Underhållsprocedurer* för information.

Åtgärder innan sjösättning av vattenfarkost

VARNING

Säkerställ att motorn är AVSTÄNGD med stopplinan borttagen från motorns stoppreglage innan något av följande kontrolleras.
Om något kräver att motorn startas, säkerställ att bensinångor avlägsnas från motorrummet innan motorn startas, genom att ventileras motorrummet.

OBS: Innan du startar motorn och ger dig iväg rekommenderas att du skakar den bakre delen av vattenskotern uppåt och nedåt för att bli av med sand som kan ha samlats nära driv- och backningssystemen.

Kontrollera punkterna i följande tabell innan du sjösätter vattenfarkost.

Inspektionsprocedurerna för DRIFT beskrivs under tabellen.

KOMPONENT	FUNKTION
Skrov	Kontrollera skrovet avseende skador. Rengör skrovet noga från vattenlevande invasiva arter.
Jetpumpens vattenintag	Inspektera och rengör
Dräneringspluggar	Dra åt
Bränsletank	Påfyllning
Motorrum	Kontrollera om det förekommer synligt läckage eller luktar bensin

Motorolja	Kontrollera nivån.
Motorkylvätska	Kontrollera nivån.
Styrsystem	Kontrollera funktion
iTC-reglage	Kontrollera funktion.
iBR-reglage (om sådant finns)	Kontrollera funktion.
Locket till främre stuvutrymmet, handskfacket och sätet	Se till att de är stängda och spärrade.
Motorns START/STOPP-knapp	Kontrollera funktion.
Motorns stoppreglage och ljudsignalsystemet	Kontrollera funktion.
Batteriets skick och kopplingar	Kontrollera varje månad
Offeranoder	Inspektera varje månad (oftare vid användning i saltvatten) och byt ut den vid behov

Kontrollbeskrivning

Skrov

Kontrollera om skrovet har sprickor eller andra skador.

Rengör skrovet ordentligt innan du sjösätter vattenfarkost efter flytt till en annan vattenyta, för att förhindra spridning av vattenlevande invasiva arter. Se *Åtgärder efter upptagning ur vatten* i slutet av detta avsnitt.

Jetpumpens vattenintag

Avlägsna sjögräs, snäckskal, skräp eller annat som kan hindra vattenflödet och skada drivenheten. Rengör efter behov. Om en blockering inte kan avlägsnas, kontakta en auktoriserad *Sea-Doo*-återförsäljare för service.

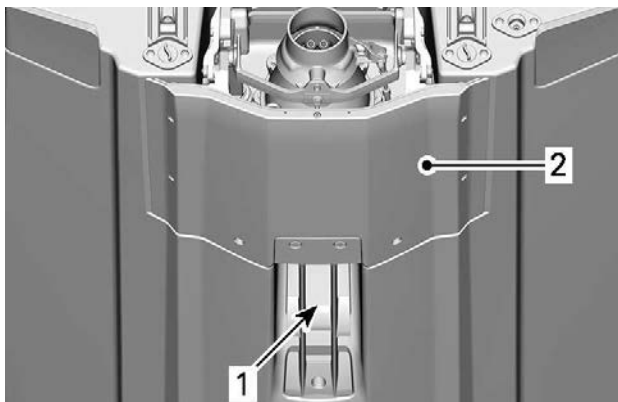

1. Vattenintag
2. Bottenplatta

Länspluggar

Sätt tillbaka länspluggarna igen.

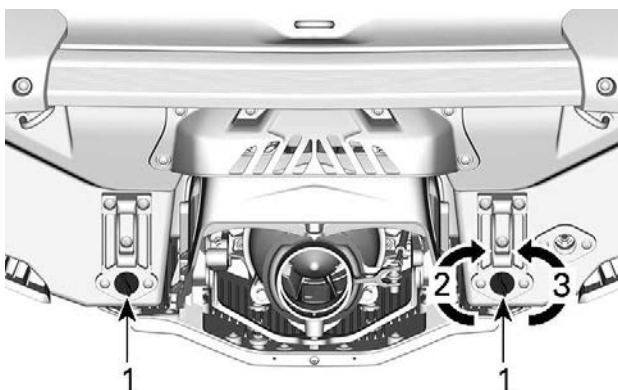

1. Slagets länsplugg
2. Dra åt
3. Lossa

⚠ VARNING

Se till att slagets länspluggar är ordentligt åtdragna innan du sjösätter vattenskotern.

Bränsletank

Fyll på bränsletanken.

VARNING

Följ anvisningarna i *Påfyllning av bränsle* mycket noga.

Motorrum

Kontrollera att det inte finns bränsleångor i motorrummet.

VARNING

Vid eventuellt läckage eller bränslelukt, slå inte på strömmen eller starta motorn.

Ta vattenskotern till en auktoriserad Sea-Doo-återförsäljare, verkstad eller en person som du själv väljer för underhåll, reparation eller utbyte. I *US EPA utsläppsrelaterad garanti* som finns här finns information om garantianspråk.

För att komma åt motorrummet, ta bort sätena. Se *Ta bort sätena*.

Motorolja

Kontrollera att oljenivån är inom specifikation enligt beskrivningen i avsnittet *Underhållsprocedurer*.

Motorkylvätska

Kontrollera att kylvätskenivån är inom specifikation enligt beskrivningen i avsnittet *Underhållsprocedurer*.

Kontrollera ev. kylvätskeläckage på motorn, i slaget och från bottenplattan.

OBS

Vid användning av motorn när vattenfarkosten inte är i vattnet kan motorn och värmväxlaren i bottenplattan bli mycket heta.

Rör inte vid heta motordelar eller bottenplattan eftersom detta kan leda till brännskador.

Styrsystem

Ta hjälp av någon och kontrollera att styrsystemet fungerar obehindrat.

När styrstängens är i vågrätt läge ska jetpumpsmunstycket vara i position för körning rakt fram. Kontrollera att jetpumpsmunstycket vrids obehindrat och i samma

riktning som styret (dvs. när styret vrids åt vänster ska munstyckets öppning peka mot vänster sida av vattenfarkost).

VARNING

Kontrollera att styrstången och motsvarande styrmunstycke fungerar före start.

Vrid aldrig styret medan någon finns i närheten bakom vattenfarkosten. Kom inte i närheten av styrsystemets rörliga delar (munstycke, iBR-sko-pa, länksystem osv.).

iTC-reglage (gasreglage)

Kontrollera att iTC-reglaget fungerar obehindrat. När det släpps ska det återgå direkt till det ursprungliga läget.

VARNING

Kontrollera att iTC-reglaget fungerar innan motorn startas.

Om du känner friktion i iTC-reglaget, kontakta en auktoriserad Sea-Doo-återförsäljare.

iBR-reglage

Kontrollera att iBR-reglaget fungerar obehindrat. När det släpps ska det återgå direkt till det ursprungliga läget.

VARNING

Kontrollera att iBR-reglaget fungerar innan motorn startas.

Om du känner friktion i iBR-reglaget, kontakta en auktoriserad Sea-Doo-återförsäljare.

Stuvutrymmen, bordningsplattform och säte

Se till att handskfacket, ombordstigningsplattformen, åtkomstpanelen och sätet är stängda och spärrade.

VARNING

Säkerställ att sätet, bordningsplattformen, accesspanelerna och locken till alla stuvutrymmen är säkert spärrade.

Motorns stoppreglage och motorns START-/STOPP-knapp

Tryck på startknappen en gång utan att placera nödstoppslinan på motorns stoppreglage.

Fäst nödstoppslinans hatt vid motorns stoppreglage.

Tryck på START-/STOPP-knappen för att starta motorn och stäng sedan av den genom att trycka in START-/STOPP-knappen en andra gång.

Starta på nytt motorn och stäng sedan av den genom att ta bort nödstoppslinan från motorns stoppreglage.

VARNING

Om nödstoppslinans hatt sitter löst eller inte sitter kvar på motorns stoppreglage bör du genast byta ut nödstoppslinan för säker användning. Använd inte vattenskotern om motorn inte stannar då nödstoppslinans hatt tas bort från motorns stoppreglage eller då START-/STOPP-knappen trycks in. Kontakta din auktoriserade Sea-Doo-återförsäljare.

Infocenter (mätare)

Tryck på START-/STOPP-knappen och placera nödstoppslinan på motorns stoppreglage.

Kontrollera att alla indikationer tänds då infocentret utför sin självtestfunktion.

VARNING

Fäst alltid nödstoppslinans clips i flytvästen eller handleden (handrem behövs).

Åtgärder efter sjösättning av vattenfarkosten

VARNING

Starta inte vattenskotern om bensin eller lukt av bensinångor påträffas. Öppna sätet (eller för SPARK, ta bort åtkomstkåpan) för att avlägsna bensinångor från motorrummet innan motorn startas.

OBS:

Innan du startar motorn och ger dig iväg rekommenderas att du skakar den bakre delen av vattenskotern uppåt och nedåt för att bli av med sand som kan ha samlats nära driv- och backningssystemen.

Kontrollera punkterna i följande tabell då du sjösatt vattenfarkosten och innan du beger dig ut på en tur.

Inspektionsprocedurerna för DRIFT beskrivs under tabellen.

KOMPONENT	FUNKTION
Instrumentering	Kontrollera funktion.
Intelligent broms- och backningssystem (iBR)	Kontrollera funktion.
Variabelt trimsystem (VTS)	Kontrollera funktion.

Infocenter (mätare)

1. Tryck på START-/STOPP-knappen och placera nödstoppslinan på motorns stoppreglage.
2. Kontrollera att alla indikationer tänds då infocentret utför sin självtestfunktion.

⚠ VARNING

Fäst alltid nödstoppslinans clips i flytvästen eller handleden (handrem behövs).

iBR-system

Kontrollera punkterna i följande tabell då du sjösatt vattenfarkosten och innan du beger dig ut på en tur.

Inspektionsprocedurerna för drift beskrivs efter tabellen.

OBS

Säkerställ att det finns tillräckligt med utrymme framför och bakom vattenskotern för att utföra ett test av iBR-systemet och undvika en kollision. Vattenskotern rör på sig vid testet.

1. Ta bort förtöjningarna som fäster vattenfarkosten i bryggan.
2. Starta motorn och säkerställ att vattenfarkosten inte rör på sig.
3. På vänster sida av styret, tryck in iBR-reglaget helt och hållet; vattenfarkosten bör röra sig långsamt bakåt.
4. Släpp iBR-reglaget; ingen drivkraft bakåt bör finnas.

⚠ VARNING

Säkerställ alltid att iBR-systemet fungerar ordentligt innan du beger dig ut på en tur med vattenskotern.

Variabelt trimsystem (VTS) (om sådant finns)

Med motorn igång i framdriftsläge, använd VTS och för jetpumpmunstycket växelvis uppåt och nedåt för att kontrollera VTS-funktionen. Kontrollera att positionsindikatorn för VTS rör sig i infocentret.

Testa också VTS förinställda trimpositioner genom att dubbelklicka på VTS UPP-/NED-knappen (efter vad som är tillämpligt för modellen).

Se *bruksanvisningen* för detaljerade instruktioner.

Åtgärder efter upptagning ur vatten

Invasiva vattenlevande arter är icke-nativa växt- eller djurarter som hotar de nativa arternas mångfald eller mängd/rikedom. De hotar också den naturliga ekologin i de hav, sjöar och vattendrag de invaderar. Invasiva vattenlevande arter har nästan alltid negativ inverkan på vattenvägar, nativa arter samt fritidsaktiviteter och kommersiella aktiviteter.

Vanliga exempel på invasiva vattenlevande arter är:

- Axslinga
- Hydrilla
- Havsnejonöga
- Vandrar-mussla
- Asiatisk karp
- Smörbult

Många andra exempel på invasiva vattenlevande arter förekommer i vattenvägar över hela världen.

En vanlig faktor i spridningen av invasiva vattenlevande arter är att dessa icke-nativa arter introduceras genom mänskliga aktiviteter. Somliga invasiva vattenlevande arter introduceras genom kommersiell verksamhet; men även fritidsbåtanvändning kan bidra till spridningen av dem. Transporten av vattenfarkost för fritidsverksamhet och vattensportutrustning mellan olika vattenvägar kan utgöra en starkt bidragande orsak till spridningen av dessa invasiva arter.

Som ansvarskännande vattenfarkost ägare **MÅSTE** vi dra vårt strå till stacken och förhindra spridningen av dessa vattenlevande artarter. Kontrollera vattenfarkost varje gång du lämnar vattnet! I många fall är detta ett lagstadgat krav, se därför till att du kontrollerar de lokala bestämmelserna för de vattenvägar du besöker.

Rengör, dränera och torka – Allting, varje gång!

Efter varje vattenskoteråkning, innan du lämnar vattentillträdet, följ dessa tre enkla steg för att stoppa spridningen av de invasiva arterna. Det här är vattenskoteråkarens sätt att hjälpa skydda miljön från de skador som invasiva arter kan orsaka.

Rengör

Inspektera och ta bort alla synliga växter, fiskar, djur, lera eller annat skräp från vattenfarkost (inklusive skrovet, intagsgallret och jetpumpmunstycket), släpet och all vattensportsutrustning och tillbehör innan du lämnar vattenområdet.

Rengör alla delar och all utrustning som kom i kontakt med vattnet.

Länsning, tömning, avtappning

Dränera och spola av allt vatten från vattenfarkost, avgassystemet, slaget, pontoner och alla tänkbara utrymmen eller föremål som kan hålla vatten.

Kasta eventuellt kvarvarande levande bete i soporna.

Torrt

Tillåt allt att torka helt och hållet (i fem dagar eller mer, se lokala lagar) innan du besöker något annat vatten.

ÅRLIGT UNDERHÅLL

BRP rekommenderar att du låter fordonet genomgå en säkerhetsinspektion varje år. Kontakta en auktoriserad Sea-Doo-återförsäljare för mer information.

Du bör låta en auktoriserad BRP-återförsäljare utföra försäsongsservice på ditt fordon, även om detta inte är något krav.

Varje besök hos en auktoriserad Sea-Doo-återförsäljare är en fantastisk möjlighet för återförsäljaren att kontrollera om ditt fordon ingår i någon säkerhetskampanj. Vi uppmanar dig också att besöka din auktoriserade Sea-Doo-återförsäljare i rätt tid om du blir medveten om säkerhetsrelaterade kampanjer.

VATTENFARKOSTINFORMA- TION

REGLAGE

Vissa av fordonets säkerhetsdekalering visas inte på bild. För information om fordonssäkerhetsetiketter, se *Viktiga etiketter på produkten*.

En del av de indikationer, funktioner och egenskaper som beskrivs i detta avsnitt är kanske inte tillämpliga på alla vattenskotermodeller eller finns att få som tillval.

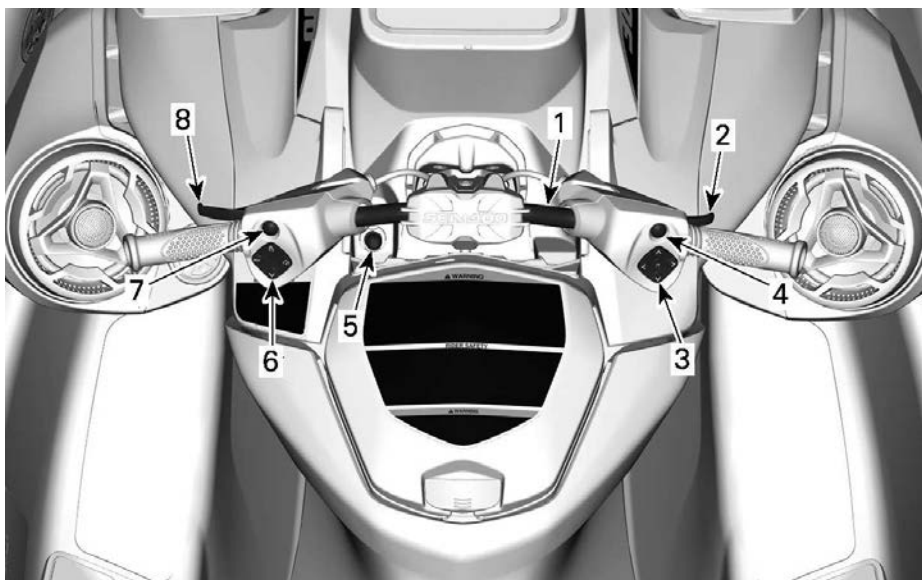

1. Styre
2. Gasreglage
3. Höger kontrollreglage
4. BRP Connect-knapp (om sådan finns)
5. Motorns stoppbrytare
6. Vänster kontrollreglage
7. Motorns START-/STOPP-knapp
8. intelligent Brake and Reverse (iBR)-reglage

Styre

Med styrstången kontrollerar du vattenfarkostens kursriktning. Vid körning framåt, vrid styret åt höger när du vill svänga åt höger och tvärtom.

Vid backning är styrriktningen omkastad. Då styret vrids åt höger under backning styr vattenfarkosten åt vänster.

Gasreglage

Gasreglaget på höger styrhandtag styr motorns varvtal elektroniskt.

Öka eller upprätthåll vattenskoters hastighet genom att dra in gasreglaget med fingret.

Minska vattenskoters hastighet genom att släppa gasreglaget.

⚠ VARNING

Kontrollera att styrstången och motsvarande styrmunstycke fungerar före start. Vrid aldrig styret medan någon finns i närheten bakom vattenfarkosten. Håll dig på säkert avstånd från drivsystemet.

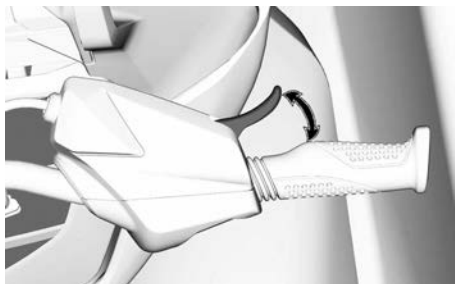

Gasreglaget är fjäderbelastat och bör återgå till viloläge (tomgång) då det inte är intryckt.

Höger kontrollreglage

Det högra kontrollreglaget är placerat på höger sida av styrstängens.

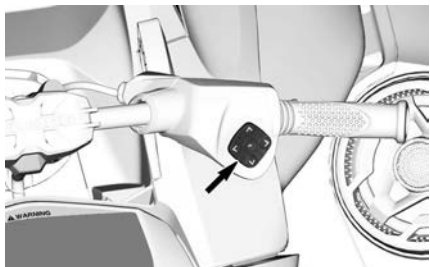

TYPISK

Det högra kontrollreglaget inkluderar reglage för att navigera i multifunktionsmätaren.

- Pil UPP
- Pil HÖGER
- Pil NER
- Pil VÄNSTER
- OK-knapp.

BRP Connect-knapp (om sådan finns)

BRP Connect-knappen sitter över höger kontrollreglage.

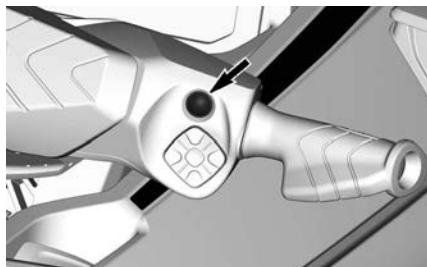

Den här knappen ger dig snabb återkomst till BRP Connect. Varje tryckning växlar mellan appvy och funktionsvy i multifunktionsmätaren.

Motorns stoppbrytare

Motorns stoppreglage är placerat på mitten av styret.

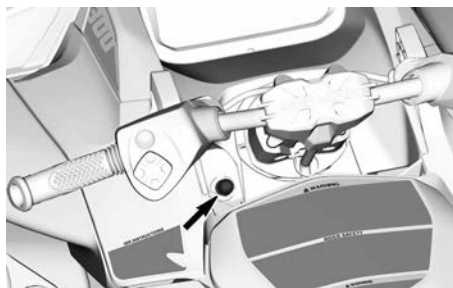

Nödstoppslinans hatt måste vara säkert fäst på motorns stoppreglage för att motorn ska kunna startas.

⚠ VARNING

Fäst alltid nödstopplinans clips i förarens flytväst eller handled (handrem behövs) innan fordonet startas.



TYPBILD

1. Nödstoppslinans hatt på motorns stoppreglage
2. Nödstoppslinan säkert fäst i förarens flytväst

Stanna motorn genom att ta bort nödstoppslinans hatt från motorns stoppreglage.

⚠ VARNING

Om motorn stängs av förloras bromsfunktionen och all styrförmåga.

⚠ VARNING

Ta alltid loss nödstoppslinan när vattenskotern inte används för att undvika stöld, att motorn startar av misstag eller att vattenskotern används av barn eller obehöriga.

Radiofrekvent digitalkodat stöldskyddssystem (RF D.E.S.S.)

Nödstoppslinans hatt innehåller en elektronisk krets (D.E.S.S.TM-nyckel) som programmerats med ett unikt elektroniskt serienummer. Detta är motsvarigheten till en vanlig nyckel.

D.E.S.S.-systemet läser den nyckel som sitter på motorns stoppreglage och tillåter start endast med nycklar som känns igen.

D.E.S.S.-systemet ger stor flexibilitet. Du kan köpa extra nödstoppslinor och få D.E.S.S.-nycklarna programmerade för din vattenfarkost.

Upp till tio D.E.S.S.-nycklar kan programmeras.

Kontakta din auktoriserade BRP Sea-Doo-återförsäljare för att få en nyckel programmerad för din vattenfarkost.

Vänster kontrollreglage

Det vänstra kontrollreglaget är placerad på vänster sida av styrstången.



Variabelt trimsystem (VTS)-knapp

VTS-knappen ger möjlighet till inställning av trimläget genom justering av jetmunstyckets vertikala läge.

VTS kan elektriskt trimmas till önskad position eller till en av tre förinställda positioner (helt upp, mellan och helt ned).

Se *Användningsinstruktioner* för detaljer.

OBS:

VTS-knappen används för neutraljustering. Funktionen används för att justera vattenfarkost neutralläge. Se *Driftslägen* för detaljer



1. Stäv-*upp*
2. Stäv-*ned*

Hastighetskontrollknapp



Gör att hastighetsrelaterade funktioner kan ställas in och kontrolleras.

- Hastighetsbegränsare
- Lågfartsläge.

Lägesknapp



Den används för att välja mellan lägena Normal, Sport eller Eco.

Se *Driftslägen* för detaljer.

Motorns START-/STOPP-knapp

Motorns START-/STOPP-knapp är monterad på vänster sida av styret.



TYPBILD - MOTORNS START-/STOPP-KNAPP

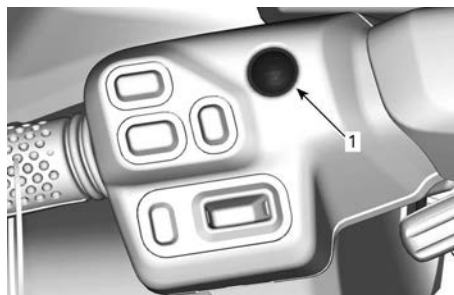

TYPBILD - MOTORNS START-/STOPP-KNAPP

1. Start-/stopknapp

Starta och stoppa motorn

Se *Användningsinstruktioner* för den fullständiga proceduren vid start och stopp av motorn.

Väcka elsystemet

Tryck på START-/STOPP-knappen en gång utan att placera nödstoppslinan på motorns stoppreglage.

Det startar elsystemet och infocentret kör en självttestfunktion.

Elsystemet förblir aktiverat i upp till ca 75 sekunder efter att START-/STOPP-knappen tryckts in.

När nödstopplinan monteras på motorns stoppreglage kommer systemet att ha ström i 60 minuter (i förekommande fall).

Varje gång START-/STOPP-knappen trycks in börjar nedräkningen om. När batterispänningen faller under 12,3 V, kommer indikatorlampan LOW BATTERY att tändas och elsystemet kommer att stänga av efter 75 sekunder.

Batterihantering efter körning (i förekommande fall)

Denna funktion gör det möjligt att hålla elsystemet aktivt för att kunna använda tillbehör när motorn är avstängd. Den förhindrar även att batteriet töms alltför mycket när tillbehör används. När batterispänningen når 12,3 V eller lägre kommer systemet automatiskt att stänga av för att se till att motorn ska kunna startas.

När elsystemet aktiveras genom att kort trycka på START/STOP med motorn avstängd, kommer uppvakningstiden att hanteras på följande sätt:

- Nyckel av: Systemet kommer att stänga av efter 75 sekunder.
- Nyckel på: Systemet kommer att stänga av efter 60 minuter eller om spänningens tröskelvärde nås.

intelligent Brake and Reverse (iBR)-reglage

iBR-reglaget på vänster sida av styret kan elektroniskt styra:

- Bromsar
- Backväxel
- Neutral.

OBS:

iBR-reglaget ska tryckas in minst 25 % av reglagets rörelsebana för att iBR-funktionerna ska aktiveras.

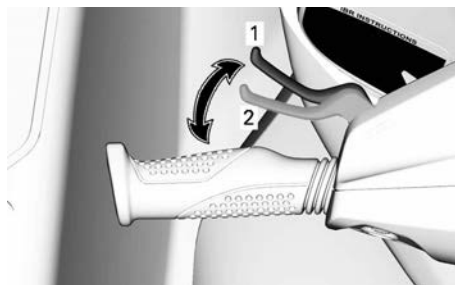

TYPISK

1. Reglagets viloläge
2. Tryck in minst 25 % av rörelsebana för att aktivera iBR-funktionerna

Vid en hastighet över 14 km/h (9 MPH) aktiveras bromsen när iBR-reglaget används.

OBS:

Om vattenströmmen är 16 km/h (10 MPH) eller högre kan backningen inte aktiveras eftersom hastighetströskeln för backningen överskrids.

Vid en hastighet under 16 km/h (10 MPH) aktiveras backen när iBR-reglaget används.

När iBR-reglaget släpps efter bromsning eller backning aktiveras neutralläget.

⚠ VARNING

Om gasreglaget fortfarande är intryckt när iBR-reglaget släpps inledd framdrift efter en kort fördröjning. Släpp gasreglaget om acceleration framåt inte är nödvändig.

OBS:

Neutralläget kan finjusteras genom trimning av iBR-systemet.

Se *bruksanvisningen* för detaljerade instruktioner.

UTRUSTNING

Illustrationerna kanske inte är korrekta för alla modeller och är endast till för vägledning.

Vissa av fordonets säkerhetsdekalering visas inte på bild. För mer information om säkerhetsdekaleringarna på fordonet, se *Säkerhetsdekalering på vattenskotern*.

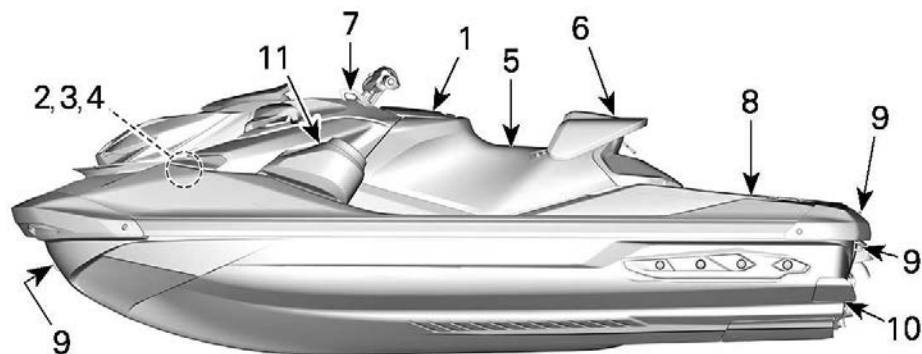

TYPBILD – 1UP-MODELL

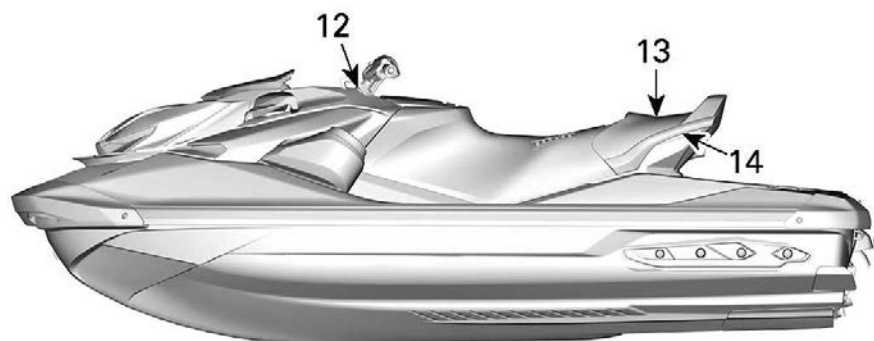

TYPBILD – MODELL UTRUSTAD MED PASSAGERARSÄTE (TILLVAL)

1. Handskfack
2. Främre förvaringsutrymme
3. Hållare för brandsläckare
4. Hållare för säkerhetssatsen
5. Säte
6. Sätetsdyna
7. Förtöjningsbyglar
8. Bordningsplattform
9. För- och akteröglor
10. Länssluggor för slagvatten
11. BRP Audio Premium System
12. Styrämpare
13. Passagerarsäte
14. Passagerarhandtag

Främre förvaringsutrymme

Främre förvaringsutrymmet, som kan användas för transport av större personliga saker, är placerat under det främre locket.

Öppna locket till förvaringsutrymmet.

Stäng av motorn.

Tryck på frigöringsknappen i mitten och lyft på locket till förvaringsutrymmet.

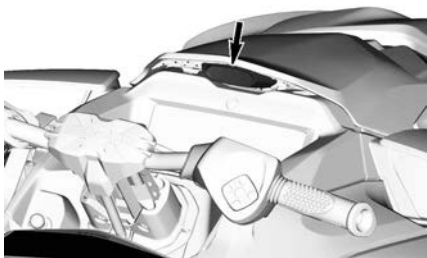

TYPISK

OBS

Den maximala tillåtna belastningen för det främre förvaringsutrymmet är 13 kg (30 lb) jämnt fördelat.

⚠ VARNING

Låt aldrig tunga eller ömtåliga föremål ligga löst i det främre förvaringsutrymmet. Överbelasta inte fordonet. Förvara aldrig och transportera aldrig bränsle eller andra brandfarliga produkter i detta förvaringsutrymme. Använd aldrig vattenskotern när locket till förvaringsutrymmet är öppet eller med last som inte är riktigt surrad.

Hållare för brandsläckare

Hållaren för brandsläckaren är placerad under locket till den främre förvaringslådan.

Använd gummifästremmarna för att korrekt spänna fast brandsläckaren.

OBS:

Brandsläckare säljs separat.

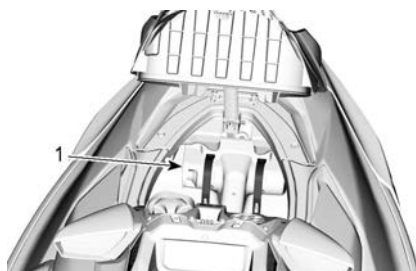

1. Placering för brandsläckare

Hållare för säkerhetsatsen

Hållaren för säkerhetsatsen är placerad under locket till den främre förvaringslådan.

Använd gummifästremmarna för att korrekt spänna fast säkerhetsatsen.

OBS:

Säkerhetsatsen säljs separat.

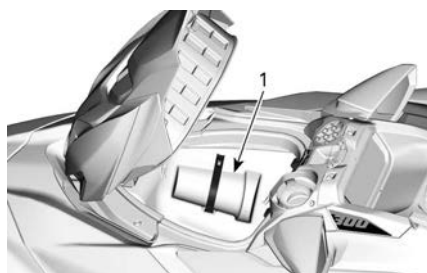

1. Placering för säkerhetsats

BRP Audio Premium System

BRP Audio Premium-ljudsystemet består av två vattentäta högtalarhöljen som ansluter till en smarttelefon via Bluetooth.

När START/STOPP-knappen trycks in kommer systemet att ha ström i 75 sekunder. När nödstopslinan monteras på motorns stoppreglage och START/

STOPP-knappen trycks in kommer systemet att ha ström i 60 minuter. Detta kommer att göra det möjligt att lyssna på BRP Audio Premium-systemet under en längre period. När batterispänningen faller under 12,3 V, kommer indikatorlampan LOW BATTERY att tändas och elsystemet kommer att stänga av efter 10 sekunder för att det ska finnas nog med batteri för att starta motorn.

Bluetooth-parkopplingsläge – utom 7,8 tums stor panoramadisplay

När enheten kopplas På, kommer fjärrkontrollen automatiskt att försöka parkoppla med den senast anslutna enheten eller kommer att övergå till parkopplingsläge om inga parkopplade enheter detekteras. När systemet är i parkopplingsläge kommer lampan **Play/Pause/Power** (1) att blinka. För att manuellt starta parkopplingsläget ska du trycka in **Play/Pause/Power**-knappen i 1 sekund. Enheten kommer att avge 2 små pip ljud och knappen Play/Pause/Power kommer att börja blinka för att indikera att den är i parningsläge. Sök efter BRP REMOTE från din enhets Bluetooth-meny.

Bluetooth-parkopplingsläge – 7,8 tums stor panoramadisplay

Parkopplingen sker med displayen. Se 7,8 tums stor panoramadisplay.

OBS:

Alla tidigare ihopparade enheter i närheten måste stängas AV.

När enheterna är parkopplade, välj en spellista eller annan musikkälla från din smartphone.

Para aldrig ihop en smartphone eller ändra spellistan eller musikkällan på enheten under körning eller användning av fordonet.

⚠ VARNING

Användning av en smartphone eller försök att para ihop en enhet under körning kan distrahera föraren från manövreringen av vattenskotern. Använd alltid knapparna försiktigt och håll dig alltid vaksam på vattnet, genom att alltid hålla ögonkontakt med din omgivning.

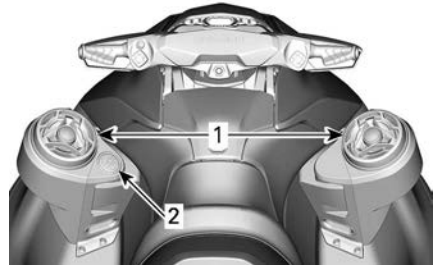

TYPBILD

1. Högtalare
2. Knappsats

Knappsatsen används för att kontrollera ljudsystemet.



1. Play/Pause/Power
2. Volym UPP
3. Volym NED
4. Föregående spår
5. Nästa spår

Spela/Paus/Power – Den här knappen gör att du kan spela upp eller

pausa det nuvarande spåret med en enda tryckning. Tryck på knappen när enheten är av för att slå på den eller tryck in knappen i 3 sekunder när enheten är på för att stänga av den. Enheten kommer att avge 4 korta ljudsignaler för att indikera att strömmen är bortkopplad. Observera att alla knapparna kommer att tändas när enheten kopplas På.

Volym upp och Volym ned – Dessa knappar kommer att vrida upp eller vrida ned den utgående volymen. När enheten har nått den minimala eller maximala utmatningsnivån kommer enheten att pipa för att indikera att ingen ytterligare justering är möjlig.

På alla fordon, utom på de som är utrustade med *den stora LCD-panoramaskärmen på 7,8 tum*, används USB-porten, belägen inuti handskfackets vattentäta utrymme, endast för att ladda smarttelefonen och inte för att överföra musiken.

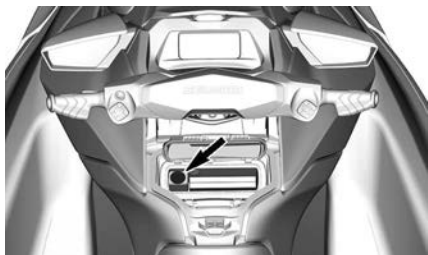

TYPISK

⚠ OBS

Långvarig exponering för hög musik kan skada din hörsel. Därför föreslår vi en 10-minuters rast efter var 45-minuters lyssning.

Förtöjningsbyglar

Dessa byglar kan tillfälligt användas för förtöjning, t. ex. vid påfyllning av bränsle.

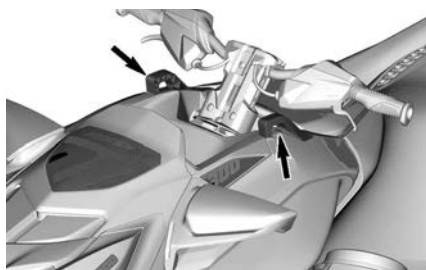

Hydraulisk styrdämpare

Styrdämparen hjälper till att stabilisera vattenfarkost styrsystem vid högre hastighet. Denna enhet är utformad för att förhindra oönskade och plötsliga rörelser av styrsystemet.

Dämpningsjusteraren finns placerad på rattstången, i framåtriktningen.

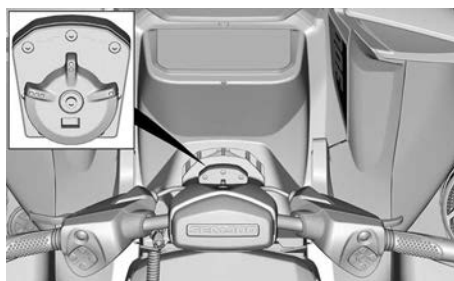

Styrdämparen har tre dämpningsnivåer.



1. Mindre dämpning
2. Mer dämpning

Handskfack

Ett litet stuvutrymme för personliga saker.

Dra i spärren till locket för att öppna handskfacket.



Vattentätt utrymme

Inuti handskfacket finns ett litet vattentätt förvaringsutrymme för personliga saker. Dra bakåt på de två spärrarna för att öppna.

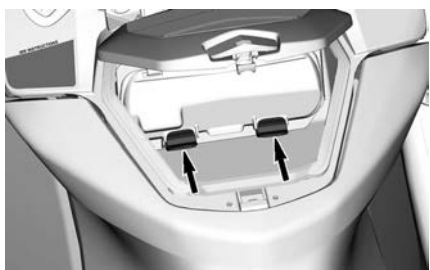

TYPISK

Det finns ett skyddsskum placerat inuti det vattentäta utrymmet för att skydda en telefon mot skador. Se till att smartphonen hålls på plats av skummet och inte av hållarens kanter och att du kan stänga locket. Se alltid till att skummet är helt torrt före användning.

Se tabellen för *Maximal telefonstorlek*.

Maximal telefonstorlek	
Längd	160 mm (6,3 tum)
Bredd	85 mm (3,3 tum)

OBS:

På grund av variationer i smartphonestorlekar och fodralstilar, se till att det inte finns något tryck på kontakten och/eller telefonen när locket stängs.

Vissa modeller är utrustade med en USB-port som används för laddning. När USB-porten används för att ladda en smartphone, se alltid till att leda kabeln så att det inte finns något tryck på någon ände av kabeln för att förhindra skada på kabeln eller smartphoneykontakterna.

OBS:

För optimal prestanda, använd alltid OEM USB-kablar. Billiga kabelalternativ kanske inte har ledningar för dataöverföring och/eller högre impedans, vilket kan medföra sämre laddningsprestanda eller överhettning.

Många modeller av smartphone har en skör honkontakt så var extra försiktig när den sätts in i det vattentäta utrymmet. BRP rekommenderar att använda en kort kabel (inte längre än 25 cm(10 tum)) så att det finns mindre extra kabellängd att stuva undan.

De modeller som inte är utrustade med USB-laddningsport är istället utrustade med en gummitätning för att säkerställa vattentäthet. Det finns ett ventilationsmembran som balanserar trycket inuti och utanför utrymmet för att se till att det kan öppnas utan att suga in vattendroppar inuti. Membranet i sig är vattentätt. Utrymmets vattentäthet säkerställs slutligen genom att trycka utrymmets dörr på den omgivande tätningen med hjälp av de två spärrarna.

För att se till att föremål inuti utrymmet skyddas från omgivningen, ska följande rekommendationer följas:

Före och under användning:

- Se till att tätningen är intakt, klar och korrekt placerad.
- Se till att ventilationsmembranet är intakt och korrekt placerat.
- Se till att tätningen runt USB-laddningsporten (eller gummitätningen) är intakt och korrekt placerad.
- Torka fullständigt utrymmet och dess innehåll innan det stängs.
- Se till att ingenting kläms mellan locket och lådan när utrymmet stängs.
- Stäng alltid utrymmet helt med hjälp av de 2 spärrarna.

Efter användning:

- Ta bort smartphonen från utrymmet.
- USB-laddningsportens integrerade gummilock ska installeras för att täcka över kontakten.
- Stäng alltid utrymmet helt med hjälp av de 2 spärrarna.

OBS:

Det rekommenderas att använda ett torkmedel i det vattentäta utrymmet, för att avlägsna kondens. Byt torkmedel ofta.

Säte

Denna modell är utrustad med ett ergonomiskt säte som smalnar av framåt med specialdesign för knäna som gör att du kan placera benen mot insidan av fotbrunnarna, vilket minskar tröttheten i överkroppen och ger bättre kontroll vid tvära svängar.

Detta säte är konstruerat för endast en förare.



ERGONOMISKT SÄTE

Ta bort sätet

1. Lossa och ta bort sätesdynan om den är monterad.
2. Tryck på de två frigöringsknapparna och lyft på den bakre delen av sätet.

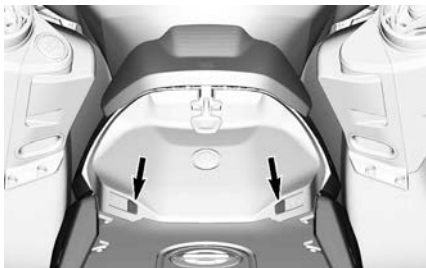

FRIGÖRINGSKNAPPAR

3. Dra spärrhandtaget uppåt och ta bort sätet från vattenfarkost.

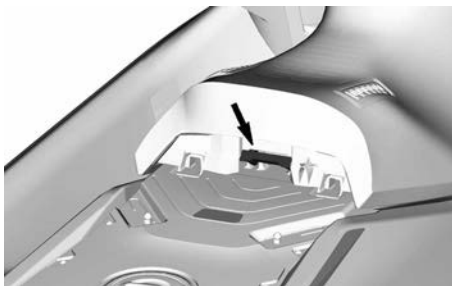

Montering av sätet

1. För in den främre delen av sätet in i sitt fäste.

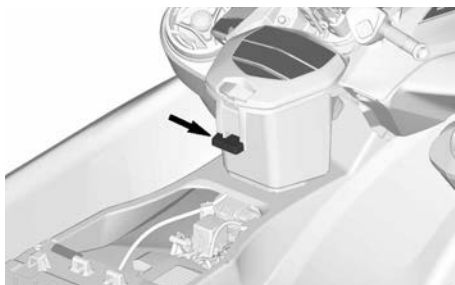

2. Tryck den bakre delen av framsätet nedåt för att låsa det.
3. Dra framsätet uppåt för att se till att det är fastlåst.
4. För in främre delen av sätets bakre del in i fästena.

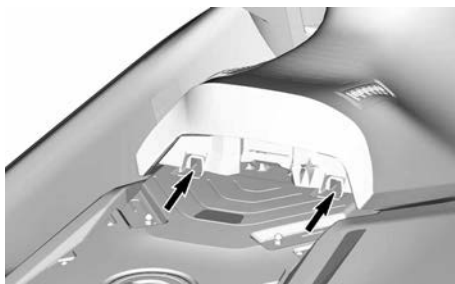

5. Anpassa spärrarna på sätets bakre del med spärrstiften och tryck bestämt ner sätets bakre del för att låsa fast det på plats.



6. Dra sätets bakre del uppåt för att se till att det låsts fast ordentligt.

⚠ OBS

Se till att spärrarna är ordentligt fastlåsta i stiften.

7. Spänn fast sätesdynan.

Sättesdyna



Den här sätesdynan ger stöd så att förarens lår har ett ordentligt grepp i det ergonomiska låset, vilket gör att dess effektivitet ökar och gör att föraren kan motstå större lateral acceleration genom att överföra kraft till bäckenet snarare än överkroppen.

Det kan justeras i 6 olika lägen.

För användning under korta perioder vid aggressiv körning, t. ex. under en tävling med bojar, blir justeringen framåt en tillgång eftersom den ansträngning som krävs för att sitta kvar på vattenskotern minskar.

För långkörning, rekommenderas det att justera mer bakåt för att kunna inta en mer bekväm körställning.

⚠ OBS

För att undvika skada som orsakas av sätets bakre del, rekommenderas det inte att använda vattenskotern utan sätesdynan.

Ändra läge

Den här sätesdynan kan justeras till 6 i förväg bestämda lägen.

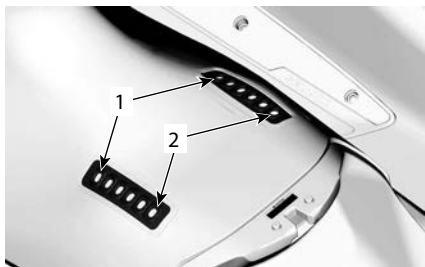

1. För sätesdynan i sitt främsta läge
2. För sätesdynan i sitt bakersta läge

1. Frigör den bakre gummispärren.

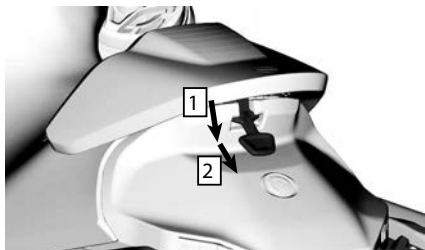

1. Dra neråt
2. Flytta spärren bakåt

2. Lyft upp bakre delen på sätesdynan.
3. Flytta sätesdynan bakåt för att dra ut de främre krokarna från fästpunkterna i sätet.



1. Främre krok
2. Gummispär

4. Bestäm det önskade läget för sätesdynan på sätet.
5. Sätt gummispärren i det ungefärliga nya läget, under sätesdynan.



1. För sätesdynan i sitt bakersta läge
2. För sätesdynan i sitt främsta läge

6. Sätt i de främre krokarna,
7. Spänn fast bakdelen av sätesdynan med gummispärren

Efter körning

Det är viktigt att ta bort sätesdynan så att sätet och sätesdynan kan torka.

Passagerarsäte (om sådant finns)



⚠ OBS

Använd inte sätets sadel med passagerarsätet installerat.

Fotsteg

Förare och passagerare måste hela tiden hålla fötterna på fotsteget under körning.

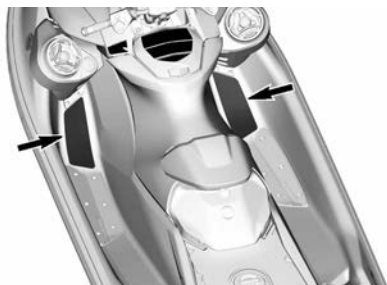

Föraren har vinklade fotsteg som är unika för denna vattenfarkost och som låter dig "låsa fast dig" vid skarpa svängar.

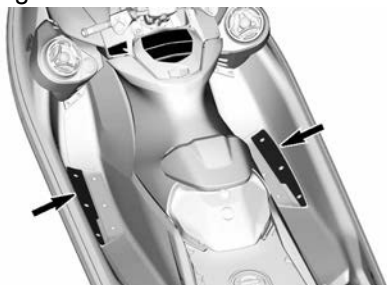

Bordningsplattform

En bordningsplattform täcker området vid akterdäcket.

⚠ OBS

De två LinQ-fästpunkterna används för att transportera tillbehör och ska alltid vara indragna när de inte används.

En skidstång kan inte monteras på denna vattenfarkost, även om det i mitten av plattformen finns ett lock för skidstångshålet. Hålets botten är inte öppet.

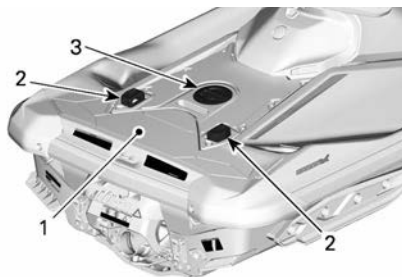

1. Bordningsplattform
2. LinQ-fästen
3. Lock på skidstångens hål

För- och akteröglor

Öglorna kan användas vid förtöjning, bogsering och för fästremmar vid trailertransport.



TYPBILD – FRÄMRE ÖGLA

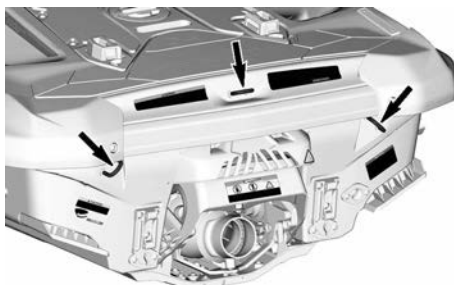

TYPBILD – BAKRE ÖGLOR

⚠ VARNING

Använd inte dessa öglor för att lyfta vattenfarkosten.

OBS:

- **Ansvar:** Det är ägarens/operatörens ansvar att se till att förtöjningslinor, bogseringslinor, ankarkedjor, ankarlinor och ankare är tillräckliga för fordonets avsedda användning, dvs att linorna eller kedjornas brottstyrka inte överstiger 80 % för respektive fästpunkter. Ägare bör också överväga vilka åtgärder som kommer att bli nödvändiga när de säkrar en bogseringslina ombord.
- **Icke-metalliska fästpunkter:** Om icke-metalliska fästpunkter är installerade ska deras begränsade livstid beaktas. De ska bytas ut när de visar tecken på försämring, synliga ytsprickor eller permanent missbildning.

Länspluggar för slagvatten

Skruva alltid loss länspluggarna då vattenfarkost är på trailern. Detta tillåter att vatten som samlats i slaget rinner ut och hjälper till att minska kondenseringen.

**TYPBILD**

1. Dräneringspluggar
2. Dra åt
3. Lossa

OBS

Se till att länspluggarna är säkert monterade innan du sjösätter vattenskotern.

7,6" DIGITAL DISPLAY

Grundfunktioner

Flerfunktionsdisplay

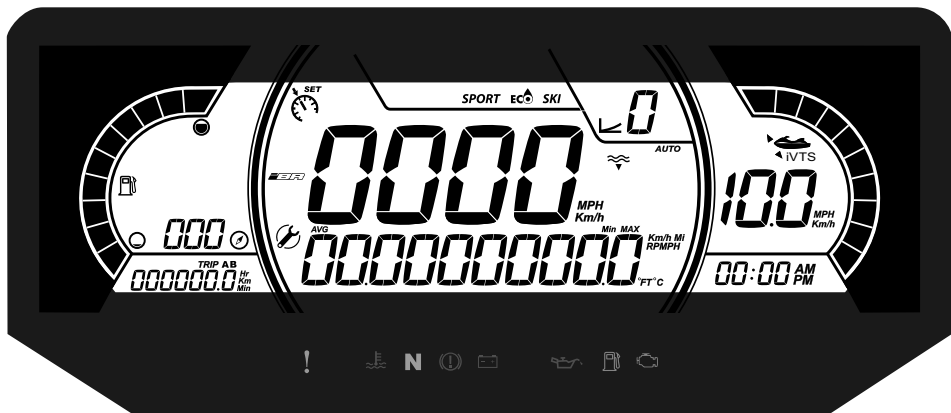

Vänster sidodisplay

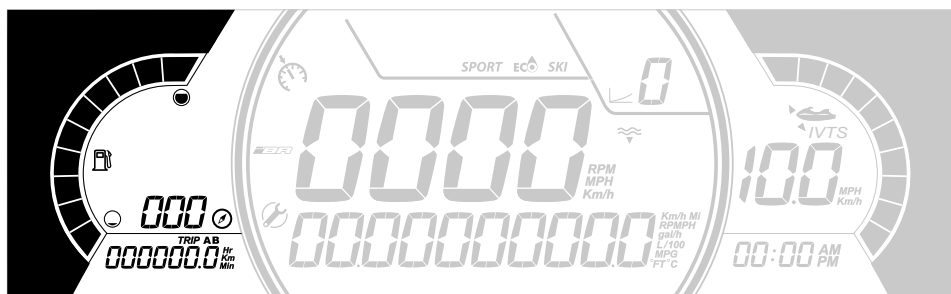

I vänster sidodisplay ingår:

- Bränslenivåindikator
- Kompass
- Återstående körsträcka
- Återstående körsträcka
- Trippmätare

Användare kan välja att visa något av följande på trippmätaren (som sitter på den nedre vänstra displayen):

- Fordonstimmar: Visar totala fordonstimmar
- Tripp (km): Visar körsträckan sedan senaste återställning.
- Tripp (hr): Visar tiden sedan senaste återställning.

OBS:

Kompassen visas endast när vattenskotern körs och om GPS:en får en signal.

⚠ VARNING

Använd kompassen endast som en vägledning. Använd den inte för precisionsnavigering.

Mittdisplay

Den centrala displayen innehåller:

- Fordonets hastighet i km/h eller MPH.
- RPM

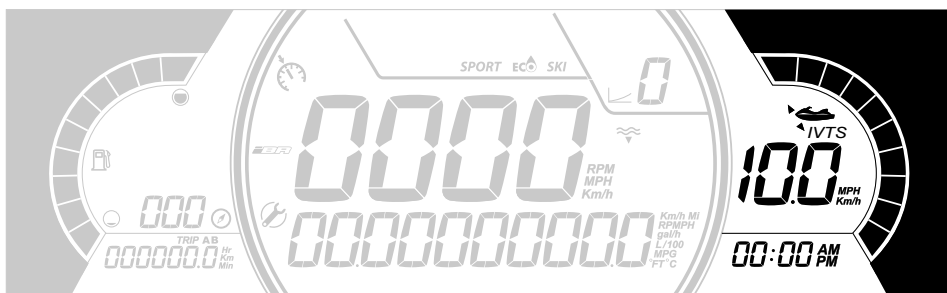
Höger sidodisplay

I höger sidodisplay ingår:

- VTS-position
- Målhastighetsindikator
- Tid

Målhastighetsindikatorn visas endast på displayen om en målhastighet har ställts in.

OBS:

Klockan visas endast om den integrerade GPS-enheten tar emot en satellitsignal. Det kan ta flera sekunder efter att systemet har gått ur vänteläge.

Nedre display



Användaren kan välja att visa något av följande:

- R/MIN: Visar motorvarvtalet
- Vattentemperatur (i förekommande fall): Visar vattnets temperatur
- Djup (i förekommande fall): Visar vattendjupet
- Inställningar
- Meddelanden
- Hastighetsstatistik (om sådan förekommer): Visar den genomsnittliga hastigheten och maxhastigheten för den nuvarande körcykeln

iBR-lägesvisning

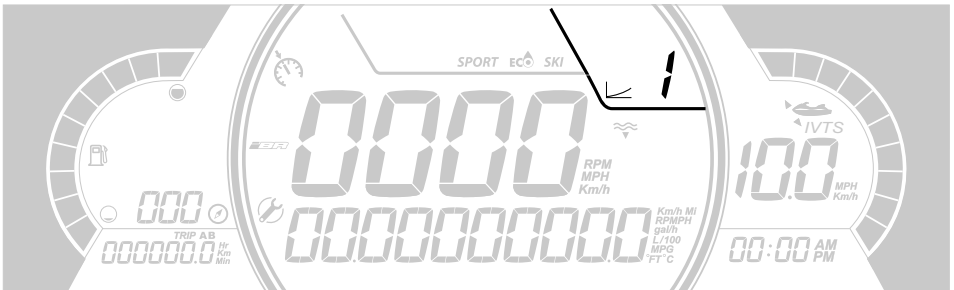

Displayen visar iBR-läge:

- N (neutral)
- F (framåt)
- R (back)

Den kan även visa vald hastighetsnivå (1 till 9) när lågfartsläget är valt.

Lägesdisplay

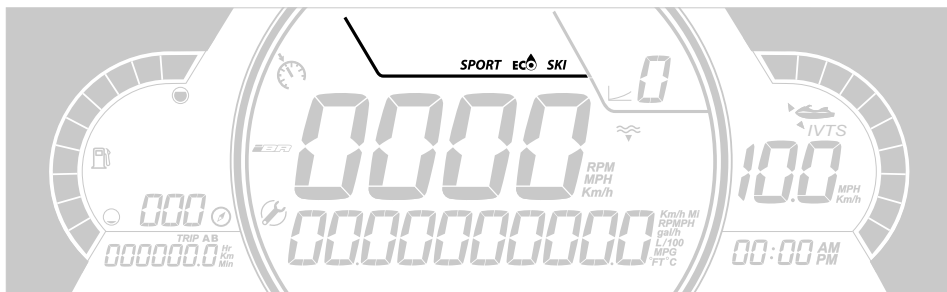

Lägesdisplayen visar det valda funktionsläget:

- SPORT
- ECO
- SKI (i förekommande fall)



Så här ändrar du LÄGE:



- Tryck på MODE-knappen,
- Bekräfta varningsmeddelandet genom att trycka in MODE-knappen tills SPORT-läget aktiveras,
- Tryck in MODE-knappen igen för att aktivera SKI-läget (i förekommande fall),
- Tryck på MODE-knappen igen för att aktivera ECO-läget.

Indikatorlampor

Varnings- och kontrolllampor









Lampor	Beskrivning
!	ORANGE - Fordonsfel
	RÖD - Motortemperaturen är för hög.
N	GREEN – Neutralväxel ilagd
	RÖD - Om denna tänds under körning indikeras ett fel . Släck all onödig elektrisk utrustning och låt kontrollera de elektriska och laddningssystemen.
	RÖD - Om denna tänds då motorn är igång under körning, indikeras ett fel. Stanna fordonet så snart det är säkert att stanna och stäng av motorn. Kontrollera oljenivån i motorn.

Lampor	Beskrivning
	Låt kontrollera smörjsystemet så snart som det är möjligt, även om rätt nivå visas.
	ORANGE - Tänds vid låg bränslenivå eller när tanken är nästan tom. Fyll på bränsle så snart som möjligt.
	ORANGE lyser: Fel i fordonets system för utsläppskontroll Blinkar: Begränsad motoreffekt, krypfart hem är aktiverad. Låt serva fordonet omedelbart.

Ikoner och indikatorer

Ikoner	Beskrivning
<i>SPORT</i>	Visar att SPORT-läget är valt.
	Visar att ECO-läget är valt.
<i>SKI</i>	Visar att skidläget är valt (om sådant finns)
	Indikerar fordonets riktning. Ska inte användas vid precisionsnavigering.
	Blinkar: indikerar att avfärdskontrollen är redo.
	Lyser: indikerar att VTS är aktiverat. (om sådan finns)

Ikoner	Beskrivning
	När den lyser, indikerar det att underhåll krävs. Se din auktoriserade Sea-Doo-återförsäljare eller en person som du väljer, för underhållet.
	Visar att hastighetsbegränsningen, lågfartsläget eller skidläget är valt. (I förekommande fall)
	När den lyser, indikerar det ett fel med iBR-systemet. Se din auktoriserade återförsäljare för Sea-Doo eller en person som du väljer, för reparation.
	Bränsleindikator
	Temperaturindikator
	Ljud till högtalare (om sådan finns)

Inställningar

Till ...	Åtgärd
Navigera i menyn	Tryck en gång på INFO
Gå in i menyn	Tryck länge på INFO
Redigera värdet	Tryck en gång på INFO
Ändra informationsdisplayen	Tryck på TRIP
Återställ resa (när den visas)	Tryck länge på TRIP
Felkoder/ underhåll	Tryck länge på INFO

Använd HÖGER eller VÄNSTER pilknapp för att navigera i inställningsmenyer. Använd OK-knappen för att öppna en inställningsmeny, bekräfta val eller ändra värden. Använd UPP- eller NED-pilknappen för att ändra det valda värdet.

Inställningsmenyn

Använd HÖGER eller VÄNSTER pilknapp för att välja **SETTINGS** (Inställningar) och tryck på OK för att öppna inställningsmenyerna.

Återställ underhåll

Välj **RES MAINT** (Återställ underhåll) och håll ner OK för att återställa underhåll.

OBS:

Underhållsåterställningen kan endast utföras inom de första 15 sekunderna efter aktivering av ECM när underhåll behöver utföras.

Kodvisning

Se avsnittet *Visa felkoder*.

Ställa in trippmätaren

Välj **TRIP** (Tripp) och tryck på Trip för att växla mellan **Vehicle Hours** (Körtimmar), **Trip KM** (Trippmätare [km]) och **Trip HR** (Trippmätare [h]).

Tryck och håll ner Trip för att återställa den valda trippinformationen.

Ställa in Learning Key (om sådan finns)

Anslut en vanlig nyckel till fordonet. Välj **L-KEY #** (Inlärningsnyckelnummer) och tryck på UPP- eller NED-pilen för att ställa in önskad inlärningsnivå för nyckel (1–5).

Håll ner OK för att bekräfta valet.

OBS:

Standardnivån för inlärningsnyckeln är nivå 1 (lägsta prestanda).

Enhetsval

Välj **UNITS** (Måttenheter) och tryck på UPP- eller NED-pilen för ändra måttenheter.

OBS:

När man ändrar måttenheter påverkar detta alla enheter som visas.

Ställa in ljusstyrka

Välj **BRIGHTNESS** och tryck på UPP- eller NED-pilen för att justera ljusstyrkan (från –4 till 4).

Inställning av klockan

Välj **CLOCK** (Klocka).

1. Tryck på OK-knappen för att välja klockvisning.
2. Tryck på UPP- eller NED-pilen för att välja 12:00 AM/PM-klocka eller 24-timmarsklocka.
3. Tryck på OK för att bekräfta.
4. Tryck på UPP- och NED-pilen för att ändra timinställningen.
5. Tryck på OK för att bekräfta.

OBS:

Menyn är endast tillgänglig om GPS-enheten är synkroniserad.

Du går ur **SETTINGS** (Inställningar) genom att välja **EXIT** (Avsluta) och trycka på **OK**.

Återställa hastighetsstatistik (om sådan finns)

Välj **SPEED STAT** (Hastighetsstatistik) och håll ner **OK** för att återställa hastighetsstatistiken.

OBS:

Hastighetsstatistiken återställs automatiskt när mätaren stängs av.





Inställning av språk





Språket i displayen ställs in i fabriken till engelska. Kontakta en auktoriserad Sea-Doo-återförsäljare för information om vilka språk som finns och för inställning av mätaren enligt dina önskemål.

Meddelanden i instrumentgruppen

Viktiga meddelanden om fordonets status visas i instrumentgruppen. Kontrollera alltid om det lyser några varningslampor eller visas några meddelanden i instrumentgruppen när du startar motorn.

Varningslampor (Fel)

Indikator-lampa	Meddelande/ Varning	Orsak	Vad gör jag
Ingen indikatorlampa	 BAD KEY	Defekt nyckel	Kontakta en auktoriserad Sea-Doo-återförsäljare.
	 WRONG KEY	Fel nyckel	Använd rätt nyckel till fordonet eller kontakta en auktoriserad Sea-Doo-återförsäljare.
	 HIGH ENGINE TEMPERATURE	Motorn överhettad	<ul style="list-style-type: none"> – Stanna och vänta tills motorn svalnat. – Titta efter läckage. – Kontrollera kylarvätskenivån och justera (se <i>Underhållsproceduren</i>).

Varningslampor (Fel)			
Indikator-lampa	Meddelande/ Varning	Orsak	Vad gör jag
	 LIMP HOME MODE	Viktig komponent för motorhantering	Transportera fordonet till den närmaste auktoriserade Sea-Doo-återförsälja ren. Om du kör fordonet i LIMP HOME, undvik plötsliga manövrer. I LIMP HOME är motorvarvtalet begränsat och därmed fordonets hastighet.
	 LOW OIL - STOP ENGINE	Lågt oljetryck	<ul style="list-style-type: none"> - Titta efter oljeläckage. - Kontrollera oljenivån och justera (se <i>Underhållsproc durer</i>).

Viktiga informationsmeddelanden kan också visas tillfälligt tillsammans med varningslamporna som en förklaring.

En kombination av två olika varningar kan visas.

En digital varning visas i 6 sekunder och försvinner sedan i 60 sekunder. Under dessa 60 sekunder blinkar den mindre digitala indikeringen. Denna sekvens upprepas tre gånger och gör sedan ett uppehåll i 15 minuter. Under dessa 15 minuter aktiveras endast indikatorlamporna.

7,8" BRED LCD-PANORAMADISPLAY

Grundfunktioner

LCD-display

Standarddisplay



Flerfunktionsdisplay



Vänster sidodisplay

I vänster sidodisplay ingår:

- Bränslenivåindikator
- Hastighetsmätare
- Trippmätare
- Hastighetsbegränsare
- Klocka
- Körlägen
- Varningsmeddelande
- Avstånd eller tid till tomt
- Vattentemperatur
- Kompass
- VTS-position

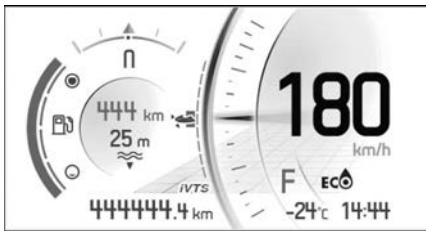

För att välja vilket värde som ska visas i trippmätaren:

1. Gå till statistik/tripp-skärmen
2. Välj önskad statistik som ska visas (Total, A eller B)

Tryck på VTS UPP eller VTS NED-knappen, för att justera VTS.

Höger sidodisplay

I höger sidodisplay ingår:

- Varvräknare
- Ljudvolym
- Meny
 - Telefon
 - Statistik
 - Audio
 - Inställningar



Navigera i digitaldisplayen

Instrumentgruppen innehåller analoga mätare (hastighetsmätare och varvräknare), varningslampor och en infotainment-enhet med digitaldisplay.

Vi rekommenderar att du övar på att välja några funktioner i infotainment-enheten innan du lämnar kajen. Du kommer att lära dig funktionerna och det blir lättare att använda dem när du lämnar kajen.

Att trycka på OK-knappen visar menyvalet på den högra skärmen i följande ordning:

- Telefon
- Statistik
- Audio
- Inställningar

När en ikon väljs kommer motsvarande display att presenteras.







När ett objekt valts ställs aktuellt värde in för objektet.

Indikatorlampor

Varnings- och kontrollampor













Belysning	Beskrivning
!	ORANGE - Fordonsfel
	RÖD - Motortemperaturen är för hög.
N	GREEN – Neutralväxel ilagd
	RÖD - Om denna tänds under körning indikeras ett fel. Släck all onödig elektrisk utrustning och låt kontrollera de elektriska och laddningssystemen.

Belysning	Beskrivning
	RÖD - Om denna tänds då motorn är igång under körning, indikeras ett fel. Stanna fordonet så snart det är säkert att stanna och stäng av motorn. Kontrollera oljenivån i motorn. Låt kontrollera smörjsystemet så snart som det är möjligt, även om rätt nivå visas.
	ORANGE - Tänds vid låg bränslenivå eller när tanken är nästan tom. Fyll på bränsle så snart som möjligt.
	ORANGE lyser: Fel i fordonets system för utsläppskontroll Blinkar: Begränsad motoreffekt, krypfart hem är aktiverad. Låt serva fordonet omedelbart.

Ikoner och indikatorer

Ikoner	Beskrivning
<i>SPORT</i>	Visar att SPORT-läget är valt.
	Visar att ECO-läget är valt.
<i>SKI</i>	Visar att skidläget är valt (om sådant finns)
	Indikerar fordonets riktning. Ska inte användas vid precisionsnavigering.

Ikoner	Beskrivning
	Blinkar: indikerar att avfärdskontrollen är redo.
	Lyser: indikerar att VTS är aktiverat.
	När den lyser, indikerar det att underhåll krävs. Se din auktoriserade Sea-Doo-återförsäljare eller en person som du väljer, för underhållet.
	Visar att hastighetsbegränsning en, lågfartsläget eller skidläget är valt. (I förekommande fall)
	När den lyser, indikerar det ett fel med iBR-systemet. Se din auktoriserade återförsäljare för Sea-Doo eller en person som du väljer, för reparation.
	Visar att VATTENDJUP-läget är valt (om sådant finns)
	Smarttelefon-nätverkanslutning
	Bluetooth-enhet
	Smarttelefon-batterini våndikator
	Bränsleindikator

Ikoner	Beskrivning
	Temperaturindikator
	Ljud till högtalare

Inställningar

Menyreglage



HÖGER SIDA AV STYRET

1. UPP-knapp
2. HÖGER-knapp
3. NED-knapp
4. VÄNSTER-knapp
5. OK-knapp
6. BRP CONNECT-knapp

Använd riktningsknapparna för att kontrollera flera av multifunktionsmätarens funktioner.

Använd BRP Connect-knappen för snabb åtkomst till BRP Connect. Varje tryckning växlar mellan appvy och funktionsvy i multifunktionsmätaren.

Meny

BRP Connect



För att använda BRP Connect måste appen först laddas ned till telefonen. Appen kan laddas ned från Apple App Store eller Google Play Store via en enkel sökning. Alla telefoner är inte kompatibla.

Besök vår webbplats för mer information:

www.brpconnecttutorial.com

OBS:

Smarttelefonen måste anslutas via Bluetooth **och** med en USB-kabel till USB-porten i handskfacket.

Användarens personliga data tas bort från instrumentgruppen när telefonens parkoppling tas bort.

Användaren samtycker till att personliga data (kontaktlista och samtalshistorik) överförs till instrumentgruppen vid anslutning av smarttelefon.

Kontaktlista och samtalshistorik lagras i instrumentgruppen permanent. För att ta bort denna information måste du ta bort smarttelefonens parkoppling eller skriva över med en annan smarttelefon.

Statistik



Statistikmenyn används för att erhålla:

- Information om körsträcka
- Information om förfluten körtid
- Momentan (aktuell) bränsleförbrukning
- Genomsnittlig bränsleförbrukning
- Maxhastighet
- Medelhastighet

3 statistikgrupper sparas i minnet. Varje statistikgrupp kan återställas separat.

Med VÄNSTER-knappen och HÖGER-knappen kan du navigera mellan de 3 statistikgrupperna.

Att hålla ner NEDÅT-knappen när ett lagrat värde visas återställer det.

Audio

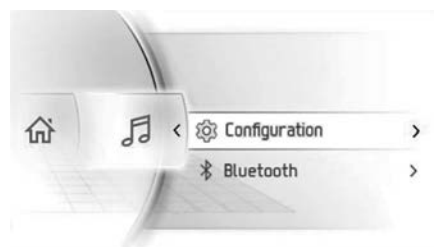

Telefon-audiomenyn är avsedd för:

- Justering av konfigurationen för:
 - Automatisk volymkontroll
 - Equalizer
 - Fade/Balans
- Åtkomst till Bluetooth-audiospelare

Ljudreglage

OBS:

Riktningssknapparna styr ljudkommandona på hemskrärmen.

Använd riktningssknapparna för att reglera ljudvolymen. UPP-knappar för högre.

Tryck på NED-knappen och håll kvar i mer än en sekund för att stänga av ljudet. Genom att trycka UPP-knappen då ljudet är avstängt återställs ljudvolymen till den tidigare nivån.

En separat volymnivå används för tillkännagivande (dvs.: Röstkommando från appen BRP Connect Navigation). Ljudvolymstapeln visar ljudnivån för meddelanden under ett meddelande. Ljudvolymstapeln blir gul och ljudkällan visar **MEDDELANDE**. Det går att justera meddelandeljudnivån under meddelandet.

Om Bluetooth är valt som ljudkälla fungerar vänster- och högerkommandona på följande vis:

- Vänster: Föregående låt
- Höger: Nästa låt

Ljudkonfiguration

Ljudkonfigurationsmenyn har följande funktioner:

- Automatisk volymkontroll
- Equalizer
- Fade/Balans

Inställningar



Inställningsmenyn är avsedd för:

- Inställning av klockan
- Parning av Bluetooth-enheter
- Inställning av displayens ljusstyrka
- Inställning av mättenheter (brittiska/metriska)
- Avstånds Anpassning eller tid till tomt
- Inställning av språk
- Skaffa versionen
- Visa felkoder för fordonet

Parkoppla din smarttelefon via Bluetooth

1. På fordonet

Bluetooth syns nu.

1. Tryck kort på riktningssknapparna för att öppna menyn.
2. Bläddra nedåt och välj "Inställningar" och tryck åt **HÖGER**.
3. Välj "Bluetooth" och tryck åt **HÖGER**.
4. Välj "Telefon" och tryck åt **HÖGER**.
5. Välj "Lägg till telefon" och tryck åt **HÖGER**.

2. På telefonen

1. Aktivera telefonens Bluetooth-funktion.

OBS:

Se tillverkarens användarguide för utförliga anvisningar.

2. Välj "BRP Connect".
3. Ett bekräftelsesnummer visas på telefonens skärm och på fordonets instrumentgrupp. Kontrollera att numren överensstämmer.
4. Tryck på "Parkoppla" på telefonen och välj den gröna boken på fordonets instrumentgrupp.
5. Tillåt synkronisering av kontakter och favoriter på telefonen.

BRP GO! App

Följ dessa steg för att konfigurera din smartphone med BRP Connect.

Ladda ned BRP GO! App för smartphone

Ladda ned BRP GO!-appen via App Store för Apple™ eller Google™ Play Butik för Android.

Ladda ner appar som är kompatibla med BRP Connect

Besök vår webbplats för mer information om kompatibla appar:

Dessa appar förhöjer körupplevelsen. Vissa appar kan kräva ytterligare köp för att vara kompatibla med systemet eller kan kräva att ytterligare enheter används.

www.brpconnecttutorial.com

Anslut din smarttelefon med laddnings-/dataöverföringskabeln

Vi rekommenderar att en originalkabel från smartphonetillverkaren används för att optimera överföringen mellan telefonen och fordonet. Använd den främre USB-porten.

1. Lås upp skärmen på din telefon
2. Anslut telefonens laddningskabel
3. En bock visas på telefonens skärm när anslutningen har upprättats.

Kom åt dina appar

Tryck kort på OK-knappen för att öppna menyn.

Tryck **UPP** för att välja "Starta BRP Connect" och tryck åt **HÖGER**.

Välj den app du vill använda och tryck på OK.

- Tryck länge på OK för att stänga appen.
- Tryck på BRP Connect-knappen för att återgå till huvudmenyn.

Snabbgenomgång av BRP GO! App







1. Spelplan: Välj din spelplan för att se innehåll relaterat till ditt fordon. För Ski-Doo-snöskotrar väljer du spelplanen Snö:
2. Navigering: Kom åt alla navigeringsfunktioner i appen, till exempel färdvägsplanering, vägledning, lokaliserade vänner, navigering offline med mera. Du kan komma åt tusentals snöskoterleder i Nordamerika och Europa på kartan.
3. BRP Connect: Se listan med kompatibla appar som kan användas

på fordonets display. Därifrån kan du även komma åt guiden för fordonsanslutning som hjälper dig att ansluta telefonen till fordonets display.





4. Vanliga frågor: Den här länken tar dig till svar på frågor som ofta ställs av förare som dig. En internetanslutning krävs.
5. Åkturer: Kom enkelt åt dina planerade och genomförda åkturer med navigeringsfunktionerna i BRP GO!-appen.
6. Butik: Den här länken tar dig till webbutiken för fordonet. En internetanslutning krävs.
7. Inställningar: Hantera profil och kontoinställningar.

Meddelanden i instrumentgruppen

Viktiga meddelanden om fordonets status visas i instrumentgruppen. Kontrollera alltid om det lyser några varningslampor eller visas några meddelanden i instrumentgruppen när du startar motorn.

Varningslampor (Fel)			
Indikator-lampa	Meddelande/ Varning	Orsak	Vad gör jag
Ingen indikatorlampa	 BAD KEY	Defekt nyckel	Kontakta en auktoriserad Sea-Doo-återförsäljare.
	 WRONG KEY	Fel nyckel	Använd rätt nyckel till fordonet eller kontakta en auktoriserad Sea-Doo-återförsäljare.
	 HIGH ENGINE TEMPERATURE	Motorn överhettad	<ul style="list-style-type: none"> - Stanna och vänta tills motorn svalnat. - Titta efter läckage. - Kontrollera kylarvätskenivån och justera (se <i>Underhållsproceduren</i>).

Varningslampor (Fel)

Indikator-lampa	Meddelande/ Varning	Orsak	Vad gör jag
	 LIMP HOME MODE	Viktig komponent för motorhantering	Transportera fordonet till den närmaste auktoriserade Sea-Doo-återförsäljaren. Om du kör fordonet i LIMP HOME, undvik plötsliga manövrer. I LIMP HOME är motorvarvtalet begränsat och därmed fordonets hastighet.
	 LOW OIL - STOP ENGINE	Lågt oljetryck	<ul style="list-style-type: none"> - Titta efter oljeläckage. - Kontrollera oljenivån och justera (se <i>Underhållsproceduren</i>).

Viktiga informationsmeddelanden kan också visas tillfälligt tillsammans med varningslamporna som en förklaring.

En kombination av två olika varningar kan visas.

En digital varning visas i 6 sekunder och försvinner sedan i 60 sekunder. Under dessa 60 sekunder blinkar den mindre digitala indikeringen. Denna sekvens upprepas tre gånger och gör sedan ett uppehåll i 15 minuter. Under dessa 15 minuter aktiveras endast indikatorlamporna.

INKÖRNINGSPERIOD

Användning under inkörningsperioden

För motorn rekommenderas en inkörningsperiod på ca 5 drifttimmar innan vattenfarkost körs med fullt gaspådrag.

Under denna period får maximalt gasreglage inte vara öppet till mer än 1/2 eller 3/4. Kortare pådrag till fullgas och hastighetsvariationer är emellertid bra vid inkörning.

<i>OBS</i>
Kontinuerlig acceleration med fullt gaspådrag eller längre körning i marschfart inverkar negativt på motorn under inkörningsperioden.

Under de första 3 körtimmarna begränsas motorns drivmoment av motorstyrningen för att skydda motorn. Motorprestandan ökar progressivt under denna period.

ANVÄNDNINGSPÅSINSTRUKTIONER

⚠ VARNING

Utför alltid *Inspektion före användning* innan vattenskotern används. Se till att läsa avsnitten *Säkerhetsinformation* och *Vattenskoterinformation* och bekanta dig väl med iControl-teknologin.

Om något skulle vara oklart gällande reglage eller anvisningar, vänd dig till en auktoriserad Sea-Doo-återförsäljare.

Bordning av vattenskotern

Att stiga ombord på vattenskotern, bör göras försiktigt, som med alla vattenfarkoster.

Ta för vana att öva de olika bordningsmetoderna tills du är fullt kapabel att borda farkosten på ett säkert sätt i alla potentiella förhållanden.

⚠ VARNING

Gasa inte när någon befinner sig bakom vattenskotern. Stäng av motorn

Vattenskoter med iBR-system

⚠ VARNING

Var uppmärksam på iBR-skopans rörelser då motorn startas, slås av eller då iBR-reglaget är i användning. Skopans automatiska rörelser kan klämma fingrar eller tår på personer som tar tag i aktern på din vattenskoter. Använd aldrig iBR-skopan som stöd vid bordning av vattenskotern.

Borda från en brygga

1. Placera försiktigt en fot på vattenskoterns fotsteg som är närmast bryggan medan du håller i styret och överför samtidigt kroppsvikten till den andra sidan för att balansera vattenskotern.

2. För sedan över det andra benet över sätet och placera foten på det andra fotsteget.
3. Skjut iväg vattenskotern från bryggan.



Bordning i grunt vatten

⚠ VARNING

Håll alla kroppsdelar borta från drivsystem och insugsgaller. Använd aldrig drivsystemets komponenter som stöd vid bordning av vattenskotern.

1. Borda vattenskotern antingen från sidan eller aktern.
2. Se till att det är minst 90 cm (3 ft) vattendjup under skrovets lägsta punkt akterut.

OBS:

Innan motorn startas och när motorn redan är igång, tänk på att skrovet kommer att ligga lägre i vattnet när alla passagerare kommit ombord. Se till att det angivna djupet bibehålls, så att sand, grus och sten inte dras in i jettpumpen.

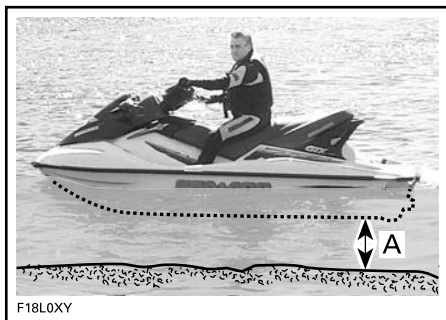

- A. Bibehåll minst 90 cm (3 ft) vattendjup under skrovets lägsta punkt akterut med samtliga passagerare ombord

OBS

Att starta motorn eller att köra vattenskotern i grundare vatten kan skada impellern eller andra jet-pumpskomponenter. Håll dig i mitten av steget. Endast en person åt gången på stegen.

Bordning i djupt vatten

⚠ VARNING

Håll alla kroppsdelar borta från drivsystem och insugsgaller. Använd aldrig drivsystemets komponenter som stöd vid bordning av vattenskotern.

⚠ VARNING

Be oerfarna åkare att öva på att gå ombord på vattenskottrarna nära stranden (alla metoder förklaras här) innan de vågar sig ut i djupt vatten, särskilt när det finns last ombord på den bakre plattformen.



1. Bakre handtag

OBS:

Om last är korrekt fastspänd på bordningsplattformen kan den användas som ett handtag eller tas bort och läggas undan i fotbrunnen för att få tillgång till handtaget. Spänn alltid fast lasten ordentligt före körning.

- Håll andra handen på bordningsplattformen och dra dig uppåt tills du kan placera ett knä på bordningsplattformen.
- Placera det andra knäet på bordningsplattformen.



TYPBILD

- Ta ett grepp om sätet eller sätesremmen för att hjälpa dig bibehålla balansen och ta ett steg framåt till fotstegen på vardera sida av sätet.

Endast förare utan en lejdare

- Ta tag i det bakre handtaget med ena handen.



TYPBILD

5. Gränsla sätet.

Du kan simma mot vattenskoterns sida och använda passagerarhandtaget och/eller sätesremmen för att stiga upp.

OBS:

Metoden rekommenderas inte som förstaval vid ombordstigning. Den ska endast användas som ett sista steg eftersom det inte är den enklaste metoden för ombordstigning.

Endast förare med en lejdare

1. Simma till vattenfarkost akter.
2. Använd ena handen och sänk ner lejdaren.



TYPBILD

3. Använd andra handen för att fatta tag i bordningsplattformens kant och dra dig uppåt så att du kan sätta ena knäet på lejdaren.



TYPBILD

OBS

- Stå på mitten av fotsteget.
- Endast en person i taget på lejdaren.

4. Sträck fram ena handen och fatta tag i de gjutna handtagen på sidorna av baksätet eller det bakre handtaget och kliv sedan upp på lejdaren.



1. Bakre handtag



TYPBILD

OBS:

Om last är korrekt fastspänd på bordningsplattformen kan den användas som ett handtag eller tas bort och läggas undan i fotbrunnen för att få tillgång till handtaget. Spänn alltid fast lasten ordentligt före körning.

5. Med bägge händer på handtaget bakom sätet, stig upp på bordningsplattformen.



TYPBILD



TYPBILD

6. Ta ett grepp om sätesremmen för att hjälpa dig bibehålla balansen och ta ett steg framåt till fotstegen på vardera sida av sätet.



TYPBILD

7. Gränsla sätet.

Förare med en passagerare

1. Föraren bordar vattenfarkost på samma sätt som beskrivits ovan.

Vid grov sjö kan passageraren, från vattnet, hålla vattenfarkost stadig för att hjälpa föraren vid bordning.



TYPBILD

OBS

Stå på mitten av steget. Endast en person i taget på steget.

2. Passageraren bordar sedan vattenfarkost medan föraren håller balansen genom att sitta så nära konsolen som möjligt.



TYPEXEMPEL – MODELL MED LEJDARE VISAS



TYPBILD



TYPBILD

3. Passageraren måste gränsla sätet och bibehålla ett fast grepp om ett handtag eller runt midjan på personen framför dem.



TYPBILD

Starta motorn

⚠ VARNING

Starta inte vattenskotern om bensin eller lukt av bensinångor påträffas. Öppna sätet (eller för SPARK, ta bort åtkomstkåpan) för att avlägsna bensinångor från motorrummet innan motorn startas.

⚠ VARNING

Innan motorn startas ska föraren och passagerarna alltid:

- Sitta ordentligt på vattenskotern.
- Ha ett fast grepp om handtaget eller hålla i sig i personen framför.
- Vara iförda lämpliga skyddande kläder, en godkänd flytväst och vådräcksbyxor.

OBS

Se till att det är minst 90 cm (3 ft) vattendjup under skrovets lägsta punkt akterut med alla passagerare ombord innan motorn startas. Annars kan skador uppstå på drivsystemets komponenter.

1. Fäst nödstoppslinans clips i flytvästen eller handleden (handrem behövs).

⚠ VARNING

Nödstoppslinan ska alltid vara fäst i förarens flytväst eller handled (handrem behövs) vid start eller körning av vattenskotern.

2. Ta ett fast grepp om styrhandtaget med vänster hand och placera båda fötterna på fotplattorna.
3. Tryck kort på motorns START-/STOPP-knapp för att aktivera elsystemet.
4. Medan infocentret kör självtest-funktionen, sätt nödstoppslinan på motorns stoppreglage.
5. Tryck på START-/STOPP-knappen för att starta motorn.

OBS

Om motorn inte startar omedelbart, håll inte START-/STOPP-knappen intryckt i mer än 10 sekunder för att undvika överhettning av startmotorn. Du bör vänta en stund mellan startförsöken så att startmotorn hinner svalna. Se avsnittet *Problemlösning*.

6. Släpp motorns START-/STOPP-knapp när motorn startat.

Avstängning av motorn

⚠ VARNING

För att upprätthålla vattenskoterns styrförmåga måste motorn vara igång tills vattenskotern stannar.

1. Tryck på motorns START-/STOPP-knapp, eller
2. Ta bort nödstoppslinans hatt från motorns stoppbrytare.

⚠ VARNING

Lämna aldrig nödstoppslinan på motorns stoppreglage då du stiger av vattenskotern för att undvika stöld, att motorn startar av miss-tag eller att vattenskotern används av barn eller obehöriga.

Om motorn stängs av med START-/STOPP-knappen och nödstoppslinan lämnas kvar på motorns stoppreglage stängs elströmmen av efter ca 60 minuter för att förhindra att batteriet laddas ur.

Styra vattenfarkost

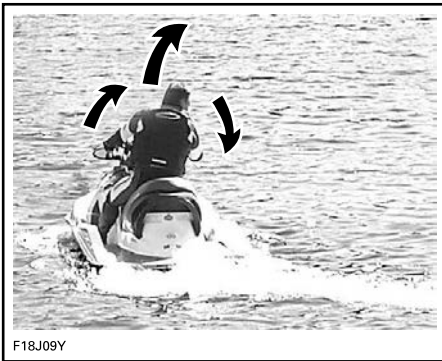

F18J09Y

När styrstången vrids, vrids även jetpumpmunstycket, vilket kontrollerar vattenfarkost kursriktning. När du vrider styrstången åt höger svänger vattenfarkost åt höger och tvärtom. Du

måste använda gasen för att kunna styra.

⚠ VARNING

Du måste gasa och vrida handtaget när du ändrar vattenskoterns kursriktning. Styreffektiviteten varierar beroende på gaspådrag, antal passagerare, last, sjöförhållanden och miljöfaktorer som t.ex. vind.

Till skillnad från med en bil måste du gasa för att vända vattenfarkost. Öva på en säker plats genom att gasa och svänga undan från ett imaginärt föremål. Det är en bra teknik för att undvika sammanstötningar.

⚠ VARNING

Styrförmågan försämras när gasen släpps och förloras när motorn stannar.

Med en passagerare betar sig vattenfarkost annorlunda och kräver större skicklighet av föraren. Passageraren (na) ska hålla i sig i sittremmen, det gjutna grepphandtaget eller i midjan på personen framför dem. Sänk hastigheten och undvik snäva svängar. Undvik att köra i grov sjö när du har en passagerare.

Snäva svängar och andra specialmanövrer

Under snäva svängar eller specialmanövrer som gör att luftintagen ligger under vatten för en längre tid sipprar vatten in i slaget.

Förbränningsmotorer behöver luft för att fungera. Därför kan denna vattenskotter inte vara fullständigt vattentät.

OBS

Om luftintagets öppningar fortsatt befinner sig under vatten, t.ex. vid ständiga vändningar i snäva cirkular, om fören plöjs genom vågor eller om vattenskotern kapsejsas, kan vatten tränga in i slaget, vilket kan ge svåra skador på motorns inre delar. Se avsnittet *Garanti* i denna instruktionsbok.

Växla till neutralläge**⚠ VARNING**

Drivaxeln och impellern går alltid runt när motorn är igång, även om iBR-skopan är inställd på neutralläge. Håll dig undan vattensko-terns drivsystem.

När vattenfarkost startas första gången ställer iBR-systemet automatiskt iBR-skopan i neutralläge som standard.

Från framdriftsläge, tryck till på iBR-reglaget. Skopan övergår till neutral.

Om broms eller back används går iBR-skopan till neutralläge när iBR-reglaget släpps, om inte gasreglaget trycks in.

OBS:

Gasreglaget måste vara helt frisläppt för att iBR-skopan ska gå till neutralläge när iBR-reglaget frisläpps.

Om motorn stannas i framdriftsläge eller back går iBR-skopan till neutralläge då motorn stannar.

Justera neutralläget för iBR

Om vattenfarkost drivs framåt eller bakåt vid NEUTRAL-läge kan iBR-systemet trimmas.

OBS:

Om vattenfarkost rör sig vid neutralläge kan detta bero på inverkan av vind eller strömmar.

1. Håll ner VTS-knappens upp- eller nedknapp i en halv sekund för att öppna läget **Neutral Adjust**.

Meddelandet **Neutral Adjust** visas.

2. Justera neutralläget:
 - Vattenfarkost rör sig framåt – tryck på VTS NED-knappen.
 - Vattenfarkost backar – tryck på VTS UPP-knappen.

Justera för att ställa in stillaståendet när motorn går på tomgång.



1. Stäv-*upp*
2. Stäv-*ned*

3. Tryck på knappen OK eller vänta i 25 sekunder för att avsluta läget **Neutral Adjust**.

Lägga i framåtväxeln

Från neutralläget, tryck till på gasreglaget för att lägga i framväxeln. Skopan rör sig till framdriftsläge och vattenfarkost accelererar framåt.

Från backning, släpp upp iBR-reglaget och tryck samtidigt lätt på gasen.

Från bromsning, dra in gasreglaget samtidigt som iBR-reglaget släpps. Vattenfarkost accelererar framåt efter en kort fördröjning.

Lägga i backen

Backen kan endast läggas i mellan tomgångshastighet och tröskelhastigheten framåt på 16 km/h (10 MPH).

1. Dra in iBR-spaken minst 25 % av spakens rörelseintervall.
2. Släpp iBR-reglaget för att sluta backa.
3. Använd nog med gas för att stanna rörelsen bakåt.

⚠ VARNING

Bromsfunktionen har ingen effekt vid backning.

När iBR-reglaget används i backningsläge kan gasreglaget användas för att styra motorvarvtalet och därmed hastigheten bakåt.

Genom att reglera iBR- och gasreglaget samtidigt kan backningskraften kontrolleras med större precision. För högt varvtal skapar vattenturbulens och minskar backningens effektivitet.

OBS:

Motorvarvtalet sänks alltid till tomgång då iBR-reglagets position ändras.

Den tillgängliga motoreffekten är begränsad vid backningsläge, vilket begränsar backningshastigheten. Hastigheter över 16 km/h (10 MPH) kan emellertid uppnås i omvänd riktning beroende på förhållandena.

⚠ VARNING

Backa endast i minimal hastighet och under kortast möjliga tid. Kontrollera alltid att passagen bakom är fri från föremål, hinder eller människor.

Vid backning vrids styret åt motsatt håll mot den riktning du vill att vattenfarkost akter ska röra sig.

Vrid till exempel styret åt babord (vänster) om vattenfarkost akter ska röra sig åt styrbord (höger).

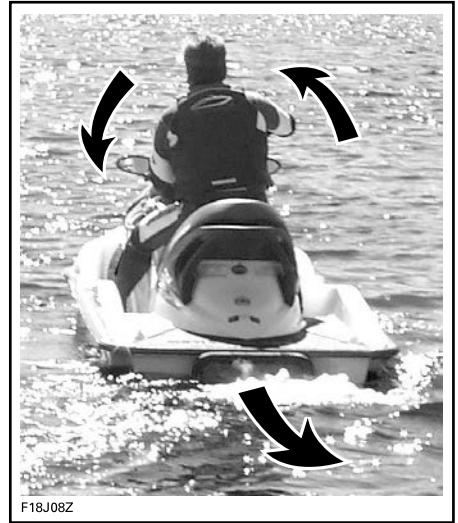

TYPBILD - STYRRIKTNINGEN OMKASTAD VID BACKNING

⚠ OBS

Styrriktningen vid backning är motsatt till den vid framdriftsläge. För att styra aktern mot babord (vänster) vid backning, vrid styret mot styrbord (höger). För att styra aktern mot styrbord (höger), vrid styret mot babord (vänster). Backning bör övas i öppna vatten för att bekanta föraren med reglage och vattenskoterns köregenskaper innan körning i begränsade utrymmen.

Bromsning

VARNING

Motorn måste vara igång för att bromsen ska kunna användas. Bromsen kan endast användas vid körning framåt, den har ingen effekt på hastigheten bakåt. Bromsen kan inte hindra din vattensko- ter från att driva på grund av strömmar eller vind.

Bromsfunktionen kan endast aktiveras vid körning framåt vid eller över tröskel- hastigheten 14 km/h (9 MPH).

Bromsen aktiveras och styrs av iBR- reglaget på vänster sida av styret då det trycks in med minst 25 % av dess rörelsesträcka.

VARNING

Bromsning ska övas i öppna vat- ten och vid gradvis tilltagande hastigheter för att bekanta föraren med reglage och vattenskoterns köregenskaper.

När iBR-reglaget trycks in förbikopp- las gasreglagets kommandon och mo- torns gasreglering är nu beroende av iBR-reglagets position. Bromskraften kan sålunda regleras genom att an- vända endast iBR-reglaget.

Vattenfarkost inbromsning är propor- tionell till bromskraften. Ju mer iBR- reglaget trycks in desto större blir bromskraften. Inbromsningen är även relaterad till vattenfarkost totala vikt. En helt lastad vattenfarkost (last och passagerare) kommer inte att bromsa in lika snabbt som den kan utan denna last.

OBS:

Var försiktig och tryck in iBR-reglaget gradvis för att justera bromskraften och släpp samtidigt upp gasreglaget.

OBS

Vid inbromsning måste förare och passagerare vara förberedda på inbromsningskraften för att undvi- ka att glida framåt på vattenfar- kost och tappa balansen. Föraren ska alltid hålla bägge händer på styret och alla passagerare bör hålla ett stadigt grepp om deras säte och/eller ledstängen.

VARNING

Stoppsträckan varierar beroende på ursprunglig hastighet, last, vind, antalet åkare, sjöförhållan- den samt mängden bromskraft som ges av föraren. Anpassa all- tid din körstil därefter.

När vattenfarkost saktar ner till mindre än 16 km/h (10 MPH) avslutas broms- ningsläget och backläge aktiveras. Släpp iBR-reglaget när vattenfarkost stannat. Annars börjar vattenskotern röra sig bakåt.

OBS

När vattenskotern saktar in för att stanna hinner de egna svallvågor- na ifatt vattenskotern och tende- rar att skjuta den framåt. Säkerställ att inga hinder eller personer finns i färdriktningen.

Om gasreglaget fortfarande är intryckt när iBR-reglaget släpps börjar vatten- farkost accelerera framåt efter en kort fördröjning. Accelerationen är

proportionell i förhållande till gasreglagent position.

⚠ VARNING

Om acceleration framåt inte önskas när bromsreglaget släpps, frisläpp gasreglaget.

⚠ VARNING

Det är viktigt att upplysa förare bakom dig i konvojen om din vattenskoters broms- och manöverkäppler och att ett större avstånd ska hållas mellan vattenskotrarna.

Bromsa i en sväng

Gasen måste tryckas in vid svängar för att säkerställa styrförmågan. Bromsning kan ändå inledas under en vändning med hjälp av iBR-reglaget enligt beskrivning ovan. Förbered dig på att upprätthålla balansen medan vågsvallet korsar vattenskotern.

⚠ OBS

När vattenskotern saktar in för att stanna vid bromsning i en sväng hinner de egna svallvågorna ifatt vattenskotern och tenderar att skjuta den sidledes. Var förbered på att upprätthålla balansen medan svallvågen korsar vattenskotern.

Variabelt trimsystem (VTS)

Det variabla trimsystemet (VTS) ändrar jetpumpmunstyckets vertikala läge för att ge föraren ett snabbt, effektivt system som kompenserar för last, drivkraft, körposition och sjöförhållanden. När detta system är korrekt justerat kan det förbättra kursstabiliteten, minska stötar och placera vattenfarkost i bästa möjliga position för bästa möjliga prestanda.

När du som förare använder vattenfarkost för första gången bör du prova att använda det variabla trimsystemet (VTS) i olika hastigheter och sjöförhållanden. En mittinställning för trimläge används vanligen i marschfart. Endast erfarenhet kan avgöra bästa möjliga trim för aktuella förhållanden. Vattenfarkost inkörningsperiod, när lägre hastighet rekommenderas, är ett utmärkt tillfälle att prova trimjusteringar och deras effekter.

När munstycket är vridet uppåt driver vattnet vattenfarkost stäv uppåt. Denna position används för optimering vid hög hastighet.

När munstycket är vridet nedåt tvingas stäven nedåt, vilket gör det lättare att svänga. Som på andra båtar avgörs svängarnas vinkel och snävhet av hastigheten och förarens kroppsställning och rörelser. Stötar kan reduceras eller elimineras om munstycket pekar nedåt och hastigheten justeras proportionellt.

OBS:

En VTS-positionsindikator finns på en mätare i höger sidodisplay i informationscentralen.

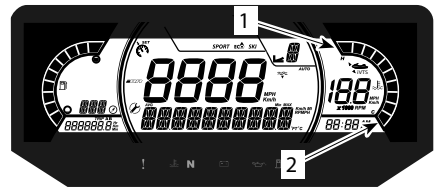

INFOCENTER VTS-POSITIONSINDIKATOR

1. Stäv-upp
2. Stäv-ned

VTS-systemet gör det möjligt att manuellt justera munstyckets trimposition.

VTS-trimningsmetoder

Tillgängliga VTS-trimningsmetoder	RXP-serien
VTS-trimknapp	X
VTS "dubbelklick"-trimning	X
VTS "förinställningar"	X
VTS-trimning med flerfunktionsmätaren	-
Startkontroll	X
X = ett X indikerar en standardfunktion E.T/ ej tillgänglig	

Justera VTS

Nio trimpositioner är tillgängliga.

Ha vattenfarkost i framdriftsläge och gör enligt följande:

OBS:

Om VTS-trimknappen trycks in då motorn inte är i framdriftsläge ändras endast indikationen. Munstycket flyttas till vald VTS-trimposition när framåtdrivande drivkraft aktiveras.

1. Tryck en gång på VTS-UPP-knappen för att trimma stäven på vattenfarkost till nästa upp-position.
2. Tryck en gång på VTS-NED-knappen för att trimma stäven på vattenfarkost till nästa ned-position.

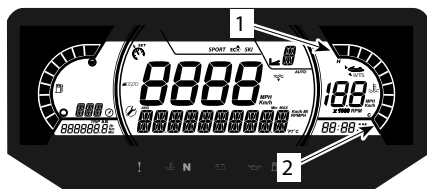

1. Stäv-upp
2. Stäv-ned

**INFOCENTER VTS-POSITIONSINDIKATOR**

1. Stäv-upp
2. Stäv-ned

OBS:

Om VTS UPP- eller NED-knappen hålls intryckt kommer jetpumpmunstycket att röra sig tills knappen släpps vid önskat trimläge eller maximal trimposition (upp eller ned) uppnås.

Använda förinställda trimpositioner

Tre förinställda trimpositioner kan väljas.

För att välja den högsta sparade trimpositionen, dubbelklicka på VTS UPP-knappen (stäv upp).



För att välja den lägsta sparade trimpositionen, dubbelklicka på VTS NED-knappen (stäv ned).



För val av den mitterre trimpositionen beror det på den aktuella trimpositionen. Dubbelklicka på VTS UP-knappen om den är positionerad under mitterre trim eller dubbelklicka på VTS DOWN-knappen om den är positionerad över mitterre trim.



OBS:
Dessa förinställda trimpositioner är inte justerbara.

Startkontroll

Avfärdskontrollen är en automatisk inställning av VTS för att uppnå optimal acceleration genom att börja plana snabbare.

När hastigheten understiger 20 km/h (12 MPH), flyttas VTS till det lägsta läget och VTS-indikatorn blinkar för att indikera att systemet är redo för acceleration.

När hastigheten överstiger 30 km/h (19 MPH) återställs VTS till det läge som har valts av användaren.

iVTS-ikonen tänds när avfärdskontrollen aktiveras.



1. Avfärdskontrollindikator

För att aktivera **Avfärdskontrollen**, tryck samtidigt på VTS UPP- och NED-knappen.

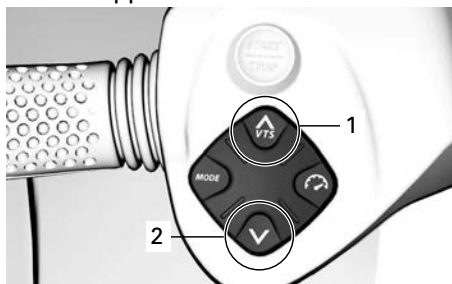

1. Upp
2. Ned

Meddelandet **ONE LAUNCH** visas. Avfärdskontrollen deaktiveras efter ett aktiveringstillfälle.

Tryck samtidigt på knapparna VTS UPP och NED igen.

Meddelandet **LAUNCH ON** visas. Avfärdskontrollen förblir aktiverad tills den deaktiveras manuellt.

För att avaktivera avfärdskontrollen, tryck samtidigt på VTS UPP- och NED-knapparna igen.

Meddelandet **LAUNCH OFF** visas och det senast valda körläget aktiveras.

OBS: Avfärdskontrollen inaktiveras när motorsystemet stängs av.

Allmänna driftsrekommendationer

OBS

Förbränningsmotorer behöver luft för att fungera. Därför kan denna vattenskoter inte vara fullständigt vattentät. Manövrer som t.ex. att köra i åttor, att plöja fören genom vågor eller kapsejsa vattenskotern, vilket får luftinloppets öppningar att ligga under vatten, kan orsaka svåra motorproblem på grund av vattenintag. Se *Hur man styr vattenskotern* i avsnitten *Användningsinstruktioner* och *Garanti* i denna Instruktionsbok.

Användning i grov sjö eller vid dålig sikt

Undvik att köra under dessa förhållanden. Om det inte går att undvika, kör försiktigt och i minimal hastighet.

Korsa kölvatten eller vågor

1. Föraren måste hålla ett fast grepp om styret och ha båda fötterna på fotstegen.
2. Passageraren måste hålla ett fast grepp om handtagen med båda händerna och ha båda fötterna på fotstegen.
3. Sänk hastigheten.
4. Var alltid förberedd på att styra och upprätthålla balansen efter behov.
5. När vattenskotern korsar vågor kan du lätta en aning från sätet för att absorbera stötarna med benen.
6. Håll dig alltid på säkert avstånd från båtar framför dig när du korsar vågsvall.

⚠ VARNING

Sänk hastigheten när du korsar kölvatten eller vågsvall. Förare och passagerare bör ta spjärn och anta en halvstående position för att hjälpa till att ta emot stöten. Hoppa inte över kölvatten eller vågor – hoppning kan orsaka skador som rygg- eller ryggmärgsskador (förlamning).

Stanna/docka

När gasreglaget frisläpps saktar vattenfarkost ned på grund av vattenmotståndet mot skrovet. Stoppsträcken varierar beroende på vattenfarkoststorlek, vikt och hastighet, sjöförhållanden samt vind, vindriktning, strömmar och strömriktning.

iBR-systemet kan också användas för att sakta in eller stanna snabbare och för att öka manövreringen speciellt vid dockning.

Föraren bör öva i öppna vatten i olika hastigheter för att bli bekant med stoppsträckorna under olika förhållanden. Föraren bör öva sig i att stanna med hjälp av iBR-systemet, vid körning rakt fram eller i en sväng, för att bekanta sig med vattenfarkosts köregenskaper vid delvis eller full inbromsning.

⚠ VARNING

Öva alltid i öppna vatten för att säkerställa att inga vattenskotrar eller båtar finns i din omedelbara närhet, framför allt akterut. Andra som nyttjar farlederna kanske inte kan manövrera eller stanna i tid för att väja för dig om du plötsligt stannar framför dem.

⚠ VARNING

Det är viktigt att upplysa förare bakom dig i konvojen om din vattenskotars broms- och manöveregenskaper och att ett större avstånd ska hållas mellan vattenskotarna.

Föraren bör också öva dockning mot en fiktiv brygga med hjälp av olika tillgängliga reglage (iBR-reglage och gasreglage).

Släpp gasen på tillräcklig distans före den plats där du vill stanna.

Sakta ner till tomgång.

Manövrera med hjälp av en kombination av iBR-reglaget och gasreglaget, växla till neutral, back eller framåt efter behov.

Kom ihåg att styrriktningen är omkastad vid backning. Om styret vrids åt vänster förflyttas aktern åt höger vid backning och vice versa.

⚠ VARNING

Styrförmågan försämras när gasen släpps och förloras när motorn stannar. Styrriktningen är omkastad när vattenskotern backas.

Köra upp på strand**OBS**

Att köra upp vattenskotern på strand rekommenderas inte.

Kör långsamt mot stranden och stäng av motorn innan vattendjupet är mindre än 90 cm (3 ft) under skrovets

lägsta punkt akterut. Dra sedan upp vattenskotern på stranden.

OBS

Att köra vattenskotern på grundare vatten kan leda till skador på impellern, iBR-komponenter eller andra jetpumpskomponenter. Stäng alltid av motorn innan vattendjupet är mindre än 90 cm (3 ft) och använd aldrig back eller broms.

DRIFTSLÄGEN

Tillgängliga driftslägen	RXP
Touring-läge	X
Sportläge	X
ECO-läge	X
Hastighetsbegränsningsläge	X
Lågfartsläge	X
Vattenskidläge	-
Inlärningsnyckelläge	-
X = Indikerar en standardfunktion - = Fråga en Sea-Doo-återförsäljare om tillgänglighet. E.T. = Ej tillämpligt	

För att ändra funktionsläge:

1. Tryck på MODE-knappen,
2. Bekräfta varningsmeddelandet genom att trycka in MODE-knappen tills SPORT-läget aktiveras,
3. Tryck på MODE-knappen igen för att aktivera ECO-läget.



TYPBILD

Touring-läge

Standardinställningen för vattenfar-kost är detta köräge vid start.

Det kallas även för Normalt köräge.

När detta läge har valts, visas ikonen ECO+OFF på displayen.

Sportläge



När SPORT-läget väljs blir gasrespon-sen mer direkt och accelerationen snabbare än vid TOURING-läget.

En indikator för SPORT-läge är TÄND och visas på flerfunktionsmätaren för att bekräfta det aktiva driftsläget.

När SPORT-läget väl aktiverats förblir det aktivt tills föraren deaktiverar det eller motorn stängs av och läget åter-går till TOURING-läge.

Aktivera Sport-läge

För att aktivera sport-läget, gör följande:

VARNING

Vid aktivering av sport-läge, se till att bibehålla situationsmedveten-heten avseende andra vattenskot-rar, hinder eller personer i vattnet.

1. Starta motorn.
2. Tryck på MODE-knappen för att välja sportläge.

Två signaler hörs och följande meddelande visas på flerfunktionsdisplayen:

MEDDELANDE SOM VISAS

SPORT MODE - INCREASED ACCELERATION - INSTRUCT PASSENGERS TO HOLD - HOLD MODE BUTTON TO CONFIRM (sportläge - ökad acceleration - be passagerare hålla i sig - håll MODE-knappen intryckt för att bekräfta)

⚠ VARNING

Se till att passagerarna vet att sportläge innebär snabbare acceleration och att de ska hålla i sig ordentligt.

- Håll MODE-knappen intryckt i minst 3/4 sekund för att aktivera sportläget.

En ljudsignal hörs och sportlägets indikatorlampa slutar blinka för att bekräfta att sportläget har aktiverats.

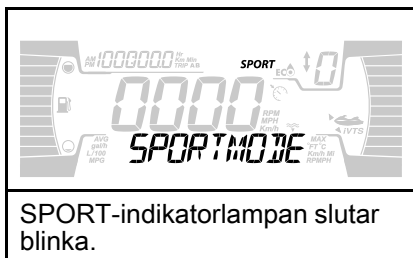

SPORT-indikatorlampan slutar blinka.

OBS:

Efter några sekunder återgår mätaren till den vanliga displayen.

- Kontrollera att indikatorn för SPORT-läge är tänd.

Deaktivering av Sport-läge

Spark 90	Tryck en gång på MODE-knappen för att välja ECO-läget.
Spark Trixx	Tryck två gånger på MODE-knappen för att välja ECO-läget.

**ECO-läge (bränslesnålt läge)**

ECO-läget ger en mjukare gasrespons och förbättrar bränsleekonomin.

Hastighetskontrollägen (om sådana finns)

Tryck på SPEED CTRL-knappen för att välja ett av lägena för hastighetskontroll. Beroende på vattenskoterns hastighet kommer endast ett av följande lägen att aktiveras.

När du har aktiverat önskat läge trycker du på SPEED CTRL och ändrar värdet med hjälp av UPP- eller NED--pilen medan meddelandet SET LEVEL eller SET SPEED visas.

Du går ur det valda läget för hastighetskontroll genom att trycka på MODE eller hålla in SPEED CTRL en längre stund.

Hastighetsbegränsningsläge

Hastighetsbegränsningsläget är en funktion i iTC-systemet (intelligent gasreglagekontroll) som gör det

möjligt för föraren att ställa in önskad maximal hastighet.

Det är praktiskt vid körning på långa sträckor, vid körning på områden med hastighetsbegränsning eller vid bogsering av personer på ringar, skidor eller wakeboard.

Föraren måste hålla gasreglaget intryckt för att upprätthålla farten framåt.

När maximal fart ställts in kan föraren variera vattenskoterns hastighet från tomgång upp till inställd fart med hjälp av gasreglaget. Den inställda farten överskrids inte även om gasreglaget är helt intryckt.

När du fortsätter med inställning för konstant fart, håll uppmärksamheten uppe för att bibehålla god situationsmedvetenhet.

Att sakta in sker genom att släppa upp gasreglaget med mer än inställningspunkten eller genom att trycka in iBR-reglaget.

Om iBR-reglaget trycks in för bromsning, förbikopplas hastighetsbegränsningsläget, men det **deaktiveras inte**.

När iBR-reglaget släpps och gasreglaget dras in för att aktivera framdriftsläge, kopplas hastighetsbegränsningen in för att begränsa vattenskoterns hastighet i enlighet med tidigare inställning.

Förutsättningar för aktivering av hastighetsbegränsning

Hastighetsbegränsningsläget kan aktiveras när vattenskoterns hastighet överstiger 15 km/tim (9 mi/tim).

OBS:

Hastighetsbegränsningsläget är inte tillgängligt om lågfartsläget är aktivt.

Aktivera hastighetsbegränsningsläget

1. Håll en jämn hastighet.

2. Tryck på hastighetskontrollknappen på den vänstra knappatsen.



TYPBILD

En ljudsignal indikerar att vattenskotern nu är i hastighetsbegränsningsläge och en hastighetsbegränsningsindikator tänds.

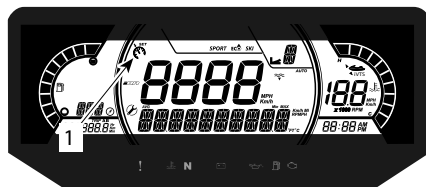

TYPBILD

1. Indikator för hastighetsbegränsning/lågfart

OBS:

Aktivering av hastighetsbegränsningsläget begränsar endast den maximala hastigheten när gasreglaget trycks in. Gasreglaget måste hållas intryckt för att upprätthålla farten framåt. Vattenskoterns hastighet kan varieras från tomgång upp till inställd hastighet med hjälp av gasreglaget när hastighetsbegränsningsfunktionen aktiverats. Vattenskoterns hastighet kan variera beroende på sjöförhållanden vid bruk.

Deaktivera hastighetsbegränsningsläget

För att deaktivera hastighetsbegränsningsläget:

1. Släpp gasreglaget.
2. Håll in hastighetsbegränsningsknappen.

Deaktivering av hastighetsbegränsningsläget indikeras av följande:

- Hastighetsbegränsningsindikatorn släcks.

OBS:

Om gasreglaget inte är helt frisläppt när knappen trycks in för att deaktivera hastighetsbegränsningsläget, förblir hastighetsbegränsningsindikatorn tänd. Hastighetsbegränsningen förblir aktiv tills gasreglaget frisläpps helt. Sedan släcks hastighetsbegränsningsindikatorn.

Lågfartsläge

Det intelligenta gasreglaget möjliggör också ett Slow Speed Mode (lågfastsläge) där föraren kan justera och ställa in tomgången. Detta är till nytta vid körning i lågfartsområden där föraren måste vara speciellt uppmärksam på att undvika eventuella hinder.

Vid acceleration över ca 14 km/tim (9 mi/tim) inaktiveras låghastighetsläget och motorn återgår till tomgångsvarvtal när gasreglaget släpps.

Om en situation uppstår där det blir nödvändigt att stanna eller snabbt accelerera undan en farlig situation kan föraren deaktivera lågfartsläget genom att trycka in iBR-reglaget eller gasreglaget för att återfå normal kontroll över vattenskotern.

Förutsättning för aktivering av låghastighetsläge

Låghastighetsläget kan aktiveras när vattenskoterns hastighet understiger 15 km/tim (9 mi/tim).

OBS:

Hastighetsbegränsningsläget är inte tillgängligt om lågfartsläget är aktivt.

Aktivering av lågfartsläge

För att aktivera lågfartsläge:

1. Släpp upp gasreglaget till tomgångsvarvtal.

2. Tryck på hastighetskontrollknappen på den vänstra knappsatsen.



TYPBILD

Indikatorn för hastighetsbegränsning/lågfart tänds i flerfunktionsdisplayen för att indikera aktivering.

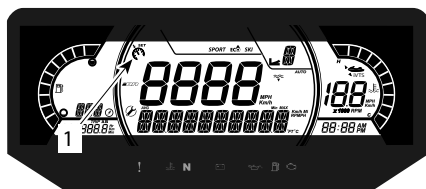

TYPBILD

1. Indikator för hastighetsbegränsning/lågfart

Ett rullande meddelande visas på flerfunktionsdisplayen för att bekräfta att du befinner dig i lågfartsläge.

Standardinställningen 5 för lågfart visas på den numeriska displayen.

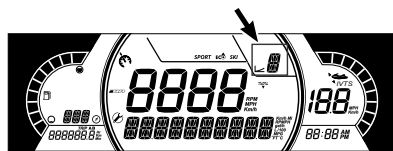

Ändra inställd lågfart

För att öka eller minska inställd lågfart, tryck en gång respektive

uppregade gånger på UPP-/NED--knappen på höger sida av styret.

OBS:

Det finns 9 lågfartsinställningar att välja mellan (1 till 9). Ställ in lågfartsläget på önskad hastighet.

När du trycker på upp-/ned-knappen visas meddelandet "SET LEVEL". Du kan välja bland 9 lågfartsinställningar (1 till 9).

Nivå 5 är förinställd och motsvarar normal tomgångshastighet. Med nivå 1–4 kan du sänka hastigheten och gå så sakta som 1,5 km/tim (1 mi/tim). Lågfartsläget kan användas för trolling och är användbart vid fiske. Med nivå 6–9 kan du hålla en hastighet på upp till 12 km/tim (7 mi/tim) utan att röra vid gasreglaget.

 **VARNING**

Föraren måste alltid sitta i körläge när vattenfarkost förs fram. - Sladdkabeln måste alltid vara ansluten till förarens flytväst eller handled (handledsrem krävs).

OBS:

Hastigheten kan variera beroende på last, vind och vågor.

Deaktivering av lågfartsläge

Lågfartsläget kan deaktiveras med någon av följande metoder:

- Håll in hastighetskontrollknappen.
- Genom att trycka in iBR-reglaget.
- Genom att accelerera över inställt lågfartsläge.

Vid deaktivering av lågfartsläget genom acceleration med gasreglaget, förblir iBR-skopan i framåtläge.

När iBR-reglaget används rör sig iBR-skopan mot backläge och sedan till neutralläge när reglaget släpps.

Deaktivering av lågfartsläge (SLOW SPEED MODE) visas på följande sätt:

- Hastighetsbegränsningsindikatorn släcks

SPECIELLA PROCEDURER

Rengöring av impeller och jetpumpens vattenintag

⚠ VARNING

Kom inte i närheten av insugsgalleret medan motorn är igång. Långt hår, löst sittande klädsel, eller flytvästens remmar kan fastna i rörliga delar.

Sjögräs, snäckskal och skräp kan fastna i vattenintagets galler, drivaxeln och/eller impellern. Ett igensatt vattenintag kan bland annat orsaka följande problem:

- **Kavitation:** Motorvarvet är högt men vattenskotern rör sig långsamt p.g.a. minskat jettryck. Jetpumpens delar kan vara skadade.
- **Överhettning:** Eftersom jetpumpen reglerar vattenflödet som kylar avgassystemet leder ett igensatt vattenintag till att motorn överhettas och motorns inre delar skadas.

En av sjögräs blockerad komponent kan rengöras på följande sätt:

⚠ VARNING

Om det är nödvändigt att nå in för att ta bort ett främmande föremål som fastnat i drivsystemet, **MÅSTE** nödstoppslinan **TAS BORT** från motorns stoppreglage.

Rengöring i vatten

OBS

Se till att det är minst 90 cm (3 ft) vattendjup under skrovets lägsta punkt akterut med alla passagerare ombord innan motorn startas. Annars kan skador uppstå på drivsystemets komponenter.

1. Gunga vattenskotern flera gånger. I de flesta fall rensar detta blockeringen.

2. Starta motorn och kontrollera att vattenskotern fungerar normalt.

Om den tidigare nämnda metoden inte fungerar:

3. Med motorn igång och innan gasen används, dra in iBR-spaken för att välja backningsläge.
4. Variera gasen snabbt flera gånger.
5. Upprepa proceduren vid behov.

Om systemet fortfarande är blockerat, ta upp vattenskotern ur vattnet för rengöring. Se *Vattenrengöring på land*.

Vattenrengöring på land

⚠ VARNING

Nödstoppslinan MÅSTE TAS BORT från motorns stoppreglage innan området kring jetpumpen rengörs för att förhindra att motorn startas av misstag.

1. Placera kartong eller mattor intill vattenskotern för att förebygga repor när du vänder vattenskotern för rengöring.
2. Vänd vattenskotern på sidan för rengöring.

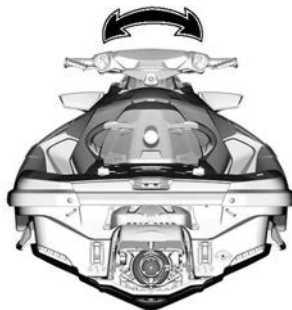

TYPBILD

3. Om sådan finns, flytta iBR till framåt-läge. Se *iBR-overridefunktion* för utförliga instruktioner.
4. Rengör vattenintagsområdet.

Om systemet fortfarande är igensatt, kontakta en auktoriserad Sea-Doo-återförsäljare för service.

OBS

Kontrollera om det finns skador på gallret i vattenintaget. Kontakta en auktoriserad Sea-Doo-återförsäljare för reparation vid behov.

iBR-overridefunktion

När iBR-overridefunktionen aktiveras kan användaren elektriskt flytta på iBR-skopan och munstycket över hela rörelseområdet med hjälp av VTS-knappen.

OBS:

iBR-overridefunktionen kan endast användas då motorn inte är igång.

⚠ VARNING

Säkerställ att ingen är i närheten av vattenskoterns akter när iBR-skopan flyttas med iBR-overridefunktionen. Skopans rörelser kan få fingrarna att hamna i kläm.

OBS

Om ett föremål eller ett verktyg fastnar i iBR-systemet då iBR-overridefunktionen används kan iBR-komponenterna ta skada. Ta bort alla främmande föremål som kan hindra iBR-skopans rörelse innan du förflyttar skopan.

⚠ VARNING

Om det är nödvändigt att nå in för att ta bort ett främmande föremål som fastnat i drivsystemet, följ noga följande instruktioner:

- Ta bort nödstoppslinan från motorns stoppreglage.
- Vänta i minst 5 minuter.
- Tryck inte på START-/STOPP-knappen. Om START-/STOPP-knappen tryckts in, vänta ytterligare 5 minuter.

Aktivera iBR-overridefunktionen

1. Aktivera elsystemet genom att trycka på START-/STOPP-knappen.
2. Fäst nödstoppslinan vid motorns stoppreglage.

OBS: Nödstoppslinan måste vara fäst för att säkerställa att infocentret inte stänger av alla indikationer efter att självtestfunktionen körts. Elsyste- met är aktivt i ca 1 timme.

3. Tryck in iBR-reglaget och håll intryckt under hela proceduren.

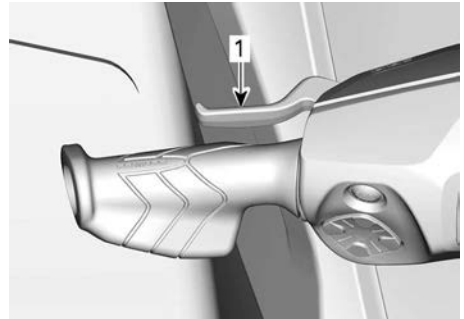

1. Tryck in iBR-reglaget och håll intryckt

4. När meddelandet **IBR OVERRIDE – PRESS MODE BUTTON** (iBR-övermaning – tryck på MODE-knappen) visas på flerk Funktionsmätaren, tryck på MODE.

När funktionen är aktiverad, visas meddelandet ON.

5. Fortsätt att hålla iBR-reglaget intryckt och tryck på VTS UPP-/NED-knapp för att flytta iBR-skopan till önskat läge. Kontrollera att VTS-indikatorn i flerfunktionsmätaren ändras med iBR-skopans rörelse. Om iBR-skopan rör sig uppåt ska indikatorn röra sig uppåt.
6. Släpp iBR-reglaget.
7. Ta bort nödstoppsslinan från motorns stoppreglage.

⚠ VARNING

Om det är nödvändigt att nå in för att ta bort ett främmande föremål som fastnat i drivsystemet, följ noga följande instruktioner:

- Ta bort nödstoppsslinan från motorns stoppreglage.
- Vänta i minst 5 minuter.
- Tryck inte på START-/STOPP-knappen. Om START-/STOPP-knappen tryckts in, vänta ytterligare 5 minuter.

Kapsejsad vattenskoter

Vattenskotern är utformad så att den ska vara svår att kapsejsa. Två sponser monterade på skrovets sidor är även till hjälp för vattenskoterns stabilitet. Om den kapsejsar vänder den inte tillbaka automatiskt.

När du ska vända vattenskotern på rätt köl, kontrollera först att motorn är avslagen och att D. E. S. S.-nyckeln **INTE** är inkopplad, ta sedan tag i insugsgallret, stig på sidoavbärarlisten och använd din vikt för att vända vattenskotern mot dig.

OBS:

En dekal på aktern, nära spolanslutningen, är försedd med instruktioner om hur vattenskotern kan vändas på rätt köl. Dekalen är upp och ned för att kunna läsas när vattenskotern har vält.



TYPBILD

Motorn har ett system för kapsejsningsskydd (Tip-Over Protection System, T.O.P.S.™). När vattenskotern kapsejsar stoppas motorn automatiskt.

När vattenskotern åter är rättvänd i vattnet kan motorn startas på normalt sätt.

OBS

När vattenskotern har vänts upp och ner i 5 minuter, försök inte starta motorn. Detta förhindrar intrång av vatten som kan skada motorn. Kontakta en auktoriserad Sea-Doo-återförsäljare så snart som möjligt.

OBS

Om motorn inte startar, gör inga nya startförsök. Annars riskerar du att skada motorn. Kontakta en auktoriserad Sea-Doo-återförsäljare så snart som möjligt.

Kontrollera så snart som möjligt om det finns tecken på vatten i slaget. Väl

tillbaka i hamn, dränera om det behövs.

Vattenskoter som legat under vatten

För att minska skador på motorn ska följande procedur utföras så snart det är möjligt.

1. Töm slaget.
2. Om vattenskotern legat i saltvatten, spola slaget och alla komponenter med färskvatten med en trädgårdsslang för att stoppa saltets korrosionseffekt.

OBS

Försök aldrig dra igång eller starta motorn. Vatten som finns kvar i insugsröret kan komma in i motorn och orsaka allvarliga skador.

3. Ta vattenskotern till en auktoriserad Sea-Doo-återförsäljare för service så snart som möjligt.

OBS

Underlåtenhet att ta motorn till service kan orsaka allvarliga skador på motorn.

Motor flödad med vatten

OBS

Försök aldrig dra igång eller starta motorn. Vatten som finns kvar i insugsröret kan komma in i motorn och orsaka allvarliga skador.

Ta vattenskotern till en auktoriserad Sea-Doo-återförsäljare för service så snart som möjligt.

OBS

Underlåtenhet att ta motorn till service kan orsaka allvarliga skador på motorn.

Bogsering av vattenfarkost

Speciella försiktighetsåtgärder måste vidtas vid bogsering av en Sea-Doo-vattenfarkost i vatten.

Den högsta rekommenderade bogseringshastigheten är 8 km/h (5 MPH).

Detta hindrar avgassystemet från att fyllas med vatten, vilket kan leda till att vatten sprutas in i motorn och vattenfyller den. Med motorn avslagen finns det inget tryck i avgassystemet som trycker ut vattnet ur det.

OBS

Om dessa instruktioner inte efterföljs kan det leda till skador på motorn. Om du måste dra en strandad vattenfarkost i vatten, se till att inte överskrida den maximala bogseringshastigheten på 8 km/h (5 MPH).

OBS

Bogsera aldrig en vattenskoter som är riktad bakåt eftersom vatten kan tränga in.

⚠ OBS

En bogseringslina ska alltid fastgöras på ett sådant sätt att den kan frigöras under belastning.

Den här sidan är avsiktligt tom

UNDERHÅLL

UNDERHÅLLSSCHEMA

Underhåll är mycket viktigt för att hålla vattenskotern i ett körsäkert skick. Fordonet ska erhålla service enligt underhållsschemat.

Korrekt underhåll är ägarens ansvar. En garantireklamation kan nekas om exempelvis ägaren eller föraren orsakade problemet genom felaktigt underhåll eller bruk.

Utför regelbundna kontroller och följ underhållsschemat. **Även om underhållsschemat följs, måste kontrollen före användning alltid utföras.**

VARNING

Om vattenskotern inte underhålls korrekt enligt underhållsschemat och de angivna underhållsprocedureerna kan den vara farlig att använda.

EPA-bestämmelser – kanadensiska och amerikanska vattenskotrar

En verkstad eller person som ägaren väljer att anlita kan utföra underhåll, byte eller reparationer på utsläppskontrollanordningar och system. För att följa dessa instruktioner behövs inga reservdelar eller service från BRP eller auktoriserade Sea-Doo-återförsäljare.

En auktoriserad Sea-Doo-återförsäljare har djupgående tekniska kunskaper och verktyg för att utföra service på ditt fordon, men den utsläppsrelaterade garantin är inte beroende av att en auktoriserad Sea-Doo-återförsäljare eller någon verkstad som har affärsförbindelser med BRP används.

Korrekt underhåll är ägarens ansvar. En garantireklamation kan nekas om exempelvis ägaren eller föraren orsakade problemet genom felaktigt underhåll eller bruk.

För utsläppsrelaterade garantianspråk begränsar dock BRP diagnostik och reparation av utsläppsrelaterade komponenter till auktoriserade Sea-Doo-återförsäljare. För mer information hänvisas till *US EPA utsläppsrelaterad garanti* som finns i avsnittet *Garanti*.

Du måste följa anvisningarna för bränslekrav i avsnittet som behandlar bränsle i den här handboken. Även om bensen som innehåller mer än tio volymprocent etanol finns att tillgå så har US EPA utfärdat ett förbud mot användning av bensen som innehåller mer än 10 volymprocent etanol som är tillämpligt för detta fordon. Användning av bensen som innehåller mer än 10 volymprocent etanol i den här motorn kan medföra skador på utsläppskontrollsystemet.

Användning i saltvatten/smutsigt vatten

Närhelst ditt fordon används i saltvatten eller smutsigt vatten, kräver denna typ av användning att underhållsåtgärder utförs mellan de regelbundna årsintervallerna. Dessa är markerade med A+ i diagrammet nedan.

Om du regelbundet kör i **saltvatten eller smutsigt vatten**, så ska du följa intervallet A+ och utföra de åtgärder som beskrivs i diagrammet nedan.

Underhållsschema

Se till att underhåll utförs korrekt vid rekommenderade intervaller enligt tabellerna.

Underhållsschemat visar poster som kräver åtgärd baserat på 2 kriterier, vilketera som inträffar först:

- Kalendertid
- Drifttid för Vattenfarkost.

Dina körvanor avgör vilka faktorer du ska följa. Till exempel:

- Någon som använder sin vattenfarkost varje helg skulle följa **drifttiden** för att bestämma underhållsintervallet.
- Någon som använder sin vattenfarkost sällan under året eller bara vid ett fåtal tillfällen skulle följa **kalendertiden** för att bestämma underhållsintervallet.

VIKTIGT: Följande tabeller visar lämplig underhållsapplikation under de första 3 åren. För efterföljande år, upprepa samma mönster alternativt.

Underhållsöversikt		
Kalendertid	Driftidsmätare	Vanligt/salt/smutsigt vatten
Varje månad		A+
1 år	100 timmar	A
Varje månad		A+
2 år	200 timmar	A och B
Varje månad		A+
3 år	300 timmar	A

Rotax 1630 ACE-motorer

Standard	A	B
A = Justera C = Rengör F = Spola I = Inspektera L = Smörj R = Ersätt T = Vridmoment	<p>Varje år eller var 100:e timme</p>	<p>Vartannat år eller var 200:e timme</p>
Leverans av luft och bränsle		
Luffförsörjningskomponenter och funktion (kanaler, slangar, klämmor)	I, C	
Bränslekomponenter och funktion (tanklock, tankinfästning, slangens skick, läckage)	I	
Kompressor		I
Däck och skrov		
Offeranod(er)	I	
Karosspaneler och hårdvara	I, T	
Skrov	I	
Motor och kylning		
Motor kylningskomponenter (kylvätskekoncentration, kylvätskenivå, slangskick, klämmor, läckage)	I, A	
Motorolja och oljefilter	R	
Tändkomponenter och funktion	I	
Motorfästen, gummi	I	
Tändstift		R
Motor kylvätska	R Vart 5:e år eller var 300:e timme	
Avgas och utsläpp		
Avgaskomponenter (packningar, rör, ljuddämparens skick, läckage)	I	
Avgasrör	F	
Bromsar		
Bromskomponenter och funktion	I,	
DRIVNING		
Drivningskomponenter och funktion	I	I, L
EI		

Standard	A	B
A = Justera C = Rengör F = Spola I = Inspektera L = Smörj R = Ersätt T = Vridmoment	Varje år eller var 100:e timme	Vartannat år eller var 200:e timme
Batteriets anslutningar och tillstånd	I	
Kabelhärkans dragning	I	
Moduler och tillämpliga programuppdateringar	I	
Styrreglagens och belysningens funktion	I	
Styrning och reglage		
Styrkomponenter och funktion	I	
Spjällfunktion	I	
Funktion		
Ekolodsgivarfäste	I, A	

SALTVATTEN/ SMUTSIGT VATTEN	A+	A	B
A = Justera C = Rengör F = Spola I = Inspektera L = Smörj R = Ersätt T = Vridmoment	Efter varje färd i saltvatten eller smutsigt vatten eller månadsvis vid användning i saltvatten eller smutsigt vatten	Varje år eller var 100:e timme	Vartannat år eller var 200:e timme
Leverans av luft och bränsle			
Luftförsörjningskomponenter och funktion (kanaler, slangar, klämmor)		I, C	
Bränslekomponenter och funktion (tanklock, tankinfästning, slangens skick, läckage)		I	
Kompressor			I
Däck och skrov			
Offeranod(er)	I Varje månad	I	
Karosspaneler och hårdvara		I, T	
Skrov		I	
Motor och kylning			
Motorrum	F Efter varje färd		
Metalliska komponenter i motorrum	L Varje månad		
Motorkylningskomponenter (kylvätskekoncentration, kylvätskenivå, slangskick, klämmor, läckage)		I, A	
Motorolja och oljefilter		R	
Tändkomponenter och funktion		I	
Motorfästen, gummi		I	
Tändstift			R
Motorkylvätska		R	

SALTVATTEN/ SMUTSIGT VATTEN	A+	A	B
A = Justera C = Rengör F = Spola I = Inspektera L = Smörj R = Ersätt T = Vridmoment	Efter varje färd i saltvatten eller smutsigt vatten eller månadsvis vid användning i saltvatten eller smutsigt vatten	Varje år eller var 100:e timme	Vartannat år eller var 200:e timme
		Vart 5:e år eller var 300:e timme	
Avgas och utsläpp			
Avgaskomponenter (packningar, rör, ljuddämparens skick, läckage)		I	
Avgasrör	F Efter varje färd	I	
Bromsar			
Bromskomponenter och funktion		I,	
DRIVNING			
Drivningskomponenter och funktion		I	I, L
EI			
Batteriets anslutningar och tillstånd		I	
Kabelhärkans dragning		I	
Moduler och tillämpliga programuppdateringar		I	
Styrreglagens och belysningens funktion		I	
Styrning och reglage			
Styrkomponenter och funktion		I	
Spjällfunktion		I	
Styrning och reglage			
Styrkomponenter och funktion		I	
Spjällfunktion		I	

SALTVATTEN/ SMUTSIGT VATTEN	A+	A	B
<p>A = Justera C = Rengör F = Spola I = Inspektera L = Smörj R = Ersätt T = Vridmoment</p>	<p>Efter varje färd i saltvatten eller smutsigt vatten eller månadsvis vid användning i saltvatten eller smutsigt vatten</p>	<p>Varje år eller var 100:e timme</p>	<p>Vartannat år eller var 200:e timme</p>
Funktion			
Ekolodsgivarfäste		I, A	

DOKUMENTATION AV UNDERHÅLL

Skicka kopia av dokumentation av underhåll till BRP om det behövs.

Förleverans-	
Serienummer: _____	Underskrift/Tryck:
Körsträcka / km: _____	
Timmar: _____	
Datum: _____	
Återförsäljnr.: _____	
Anteckningar: _____	

Se fordonets förleveransbulletin för detaljerade Installationsinstruktioner	

Första inspektion

Körsträcka / km: _____	Underskrift/Tryck:
Timmar: _____	
Datum: _____	
Återförsäljarnr.: _____	
Anteckningar: _____ _____	
För underhållsschema se avsnittet Underhållsinformation i den här instruktionsboken	

Service

Körsträcka / km: _____	Underskrift/Tryck:
Timmar: _____	
Datum: _____	
Återförsäljarnr.: _____	
Anteckningar: _____ _____	
För underhållsschema se avsnittet Underhållsinformation i den här instruktionsboken	

Service	
Körsträcka / km: _____ Timmar: _____ Datum: _____ Återförsäljarnr.: _____ Anteckningar: _____ _____	Underskrift/Tryck:
För underhållsschema se avsnittet Underhållsinformation i den här instruktionsboken	

Service	
Körsträcka / km: _____ Timmar: _____ Datum: _____ Återförsäljarnr.: _____ Anteckningar: _____ _____	Underskrift/Tryck:
För underhållsschema se avsnittet Underhållsinformation i den här instruktionsboken	

ServiceKörsträcka /
km:

Timmar:

Datum:

Återförsäljarnr.:

Anteckningar:

Underskrift/Tryck:

För underhållsschema se avsnittet Underhållsinformation i den här instruktionsboken

ServiceKörsträcka /
km:

Timmar:

Datum:

Återförsäljarnr.:

Anteckningar:

Underskrift/Tryck:

För underhållsschema se avsnittet Underhållsinformation i den här instruktionsboken

Service	
Körsträcka / km: _____ Timmar: _____ Datum: _____ Återförsäljarnr.: _____ Anteckningar: _____ _____	Underskrift/Tryck:
För underhållsschema se avsnittet Underhållsinformation i den här instruktionsboken	

Service	
Körsträcka / km: _____ Timmar: _____ Datum: _____ Återförsäljarnr.: _____ Anteckningar: _____ _____	Underskrift/Tryck:
För underhållsschema se avsnittet Underhållsinformation i den här instruktionsboken	

ServiceKörsträcka /
km:

Timmar:

Datum:

Återförsäljarnr.:

Anteckningar:

Underskrift/Tryck:

För underhållsschema se avsnittet Underhållsinformation i den här instruktionsboken

ServiceKörsträcka /
km:

Timmar:

Datum:

Återförsäljarnr.:

Anteckningar:

Underskrift/Tryck:

För underhållsschema se avsnittet Underhållsinformation i den här instruktionsboken

Service	
Körsträcka / km: _____ Timmar: _____ Datum: _____ Återförsäljarnr.: _____ Anteckningar: _____ _____	Underskrift/Tryck:
För underhållsschema se avsnittet Underhållsinformation i den här instruktionsboken	

Service	
Körsträcka / km: _____ Timmar: _____ Datum: _____ Återförsäljarnr.: _____ Anteckningar: _____ _____	Underskrift/Tryck:
För underhållsschema se avsnittet Underhållsinformation i den här instruktionsboken	

ServiceKörsträcka /
km:

Timmar:

Datum:

Återförsäljarnr.:

Anteckningar:

Underskrift/Tryck:

För underhållsschema se avsnittet Underhållsinformation i den här instruktionsboken

ServiceKörsträcka /
km:

Timmar:

Datum:

Återförsäljarnr.:

Anteckningar:

Underskrift/Tryck:

För underhållsschema se avsnittet Underhållsinformation i den här instruktionsboken

UNDERHÅLLSPROCEDURER

Det här avsnittet innehåller anvisningar för grundläggande underhållsprocedurer.

⚠ VARNING

Stäng av motorn och följ procedurerna nedan vid underhåll. Om du inte använder korrekta underhållsprocedurer kan du skadas på grund av heta eller rörliga fordonsdelar, elstötar, kemikalier eller andra risker.

⚠ VARNING

Om en låsanordning (t.ex. låsfläkar, självlåsande fästen, osv.) måste tas bort, bör den alltid ersättas med en ny.

OBS

Lämna aldrig föremål, trasor, verktyg eller liknande i motorrummet eller slaget.

Motorservicekåpa



Ta bort motorns servicekåpa

1. Ta bort sätena.
2. Ta bort kåpan för skid-/wakeboardstången.



TYPISK

3. Ta bort skruvarna.

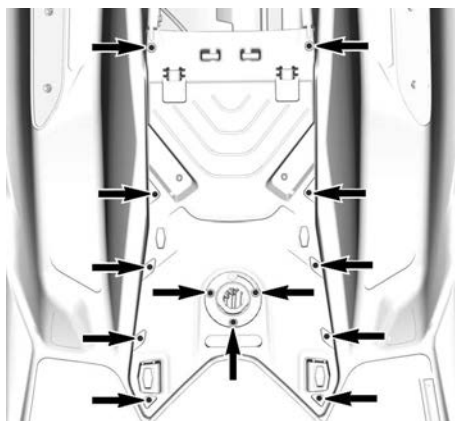

TYPISK

4. Ta bort locket.

Installera motorns servicekåpa

1. Monteringen görs i omvänd ordning jämfört med demonteringen. Tänk dock på följande.
2. Installera alla skruvar.
3. Dra åt skruvarna enligt specifikation.

Åtdragningsmoment

Skruv för motorns servicekåpa	2,8 ± 0,2 Nm (25 ± 2 lbf-in)
-------------------------------	---------------------------------

Motorolja

Rekommenderad motorolja

Rotax®-motorer har utvecklats och testats med XPS®-olja.

BRP rekommenderar att alltid använda XPS-motorolja eller motsvarande.

Skada som uppstår på grund av att olja som inte lämpar sig för den här motorn har använts omfattas inte av BRP:s begränsade garanti.

Rekommenderad XPS-motorolja

5W40 SM Reach-motorolja

Motor **utan** en laddningskompressor

Använda en **SAE syntetisk olja för 4-taktsmotor** som uppfyller eller överträffar följande specifikationer.

Kontrollera etiketten med API-certifieringen på oljebehållaren för att vara säker på att oljan uppfyller minst en av standarderna.

- **SN för API-serviceklassifikation eller JASO-MA2**

Motor **med** en laddningskompressor

Använda en **SAE syntetisk olja för 4-taktsmotor som är lämplig för våtkopplingar** och som uppfyller eller överträffar följande specifikationer.

Kontrollera etiketten med API-certifieringen på oljebehållaren för att vara säker på att oljan uppfyller minst en av standarderna.

- **SN för API-serviceklassifikation eller JASO-MA2**

Kontrollera oljenivån i motorn

OBS

Om motorn körs med fel oljenivå kan svåra skador uppstå.

OBS

Många delar i motorrummet kan vara mycket heta. Direkt kontakt med huden kan ge brännskador.

Om vattenskotern inte är i vattnet

OBS

Vattenskotern får inte luta.

OBS

Vid användning av motorn när vattenskotern inte är i vattnet kan värmeväxlaren i bottenplattan bli mycket het. Rör inte vid bottenplattan; det kan leda till brännskador.

1. Sätt trailerns dragstång så att avbärarlisten är helt horisontell.
2. Anslut en trädgårdsslang till avgassystemets spolanslutning. Se *avgassystemet* i detta avsnitt och följ proceduren.

OBS

Kör aldrig motorn utan att tillföra vatten till avgassystemet. Om avgassystemet inte kyls kan systemet få allvarliga skador. Kör aldrig motorn längre än 2 minuter. Transmissionspackningen har ingen kylning när vattenskotern inte är i vattnet.

3. Ta bort sätet/sätena.
4. Starta motorn.
5. Öppna vattenkranen.
6. Kör den **KALLA** motorn på **tomgång i 30 sekunder**.
7. Stäng av vattnet.

8. Öka motorvarvtalet till 4 000-4 500 RPM i 15 sekunder.
9. Stoppa motorn snabbt genom att trycka på start/stop-knappen eller dra ut nödstoppslinan.
10. Vänta i minst 30 sekunder så att oljan rinner ned i motorn och ta sedan ut mätstickan och torka av den.

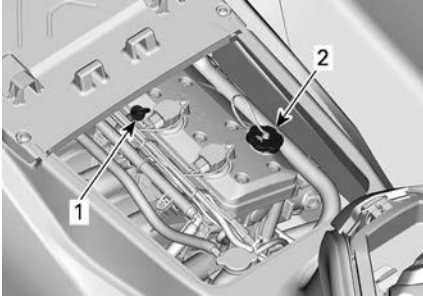

TYPBILD

1. Oljemätsticka
2. Oljepåfyllningslock

11. Sätt tillbaka mätstickan, skjut in den helt.
12. Ta ut mätstickan igen och avläs oljenivån. Vätskenivån bör ligga mellan markeringarna FULL och ADD (fyll på).

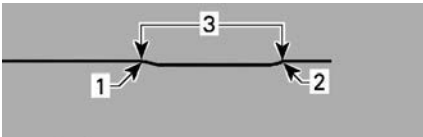

TYPBILD

1. Full
2. Extra
3. Gränsvärden

13. Fyll på olja för att säkerställa att nivån är korrekt mellan markeringarna.

1. Ta bort påfyllningslocket.
2. Placera en tratt i påfyllningsöppningen.
3. Fyll på en liten mängd rekommenderad olja för att nå korrekt nivå.

OBS

Fyll inte på för mycket.

OBS:

Varje gång olja till motorn fylls på måste hela proceduren som beskrivs i detta avsnitt utföras på nytt. Annars ger mätningen felaktigt resultat.

14. Sätt tillbaka påfyllningslocket och mätstickan ordentligt.

OBS

Se till att oljetankslocket sitter ordentligt. Annars kan motorolja spillas ut.

Byte av motorolja och oljefilter

Byte av olja och oljefilter kan utföras av en auktoriserad Sea-Doo-återförsäljare, verkstad eller en person som du själv väljer.

Motorkylvätska**Rekommenderad motorkylvätska****XPS-rekommenderad kylvätska**

Förblandad kylvätska med utökad livslängd

Om den rekommenderade XPS-kylvätskan inte finns tillgänglig

Använd en färdigblandad långtids etylenglykolbaserad kylvätska (50 %:50 %) med låg silikathalt, särskilt avsedd för förbränningsmotorer av aluminium.

OBS

Använd alltid etylenglykolbaserat frostskyddsmedel innehållande korrosionsskyddsmedel speciellt avsedd för förbränningsmotorer av aluminium.

Använd alltid samma märke och typ så att frostskyddet inte försämras. Blanda aldrig olika märken eller typer, såvida kylsystemet inte spolas ut helt och sedan fylls på igen.

Motorkylvätskenivå

⚠ VARNING

Kontrollera kylvätskenivån med kall motor. Fyll aldrig på kylvätska när motorn är varm.

⚠ OBS

Många delar i motorrummet kan vara mycket heta. Direkt kontakt med huden kan ge brännskador.

1. Ta bort sätena.
2. Leta fram expansionskärllets lock.



TYPBILD

Då vattenskotern ligger på ett plant underlag ska kylvätskenivån vara mellan MIN- och MAX.-märkena på kylvätsketanken med kall motor.

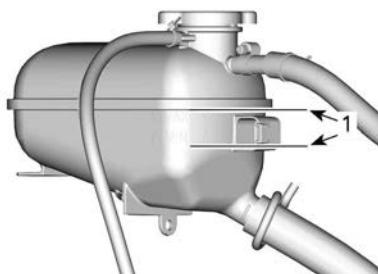

EXPANSIONSTANK FÖR KYLVÄTSKA

1. Nivå mellan märkena med kall motor

OBS:

Vattenfarkosten lutar inte när den är sjösatt. Om vattenskotern är på en trailer, lyft trailerns dragstång och blockera i detta läge när den nedre delen av skrovet är plant.

Fyll på kylvätska, se *Rekommenderad motorkylvätska* för specifikation, tills nivån är mellan markeringarna. Använd en tratt för att undvika spill. Fyll inte på för mycket.

3. Dra åt locket på expansionstanken ordentligt. Sätt tillbaka sätena.

OBS:

Ett kylsystem som behöver fyllas på ofta tyder på läckage eller motorproblem. Kontakta en auktoriserad Sea-Doo-återförsäljare.

Byte av motorkylvätska

Byte av kylvätska ska utföras av en auktoriserad Sea-Doo-återförsäljare.

Tändspolar

Komma åt tändspolen

1. Ta bort nödstoppslinan från motorns stoppreglage.
2. Ta bort sätet/sätena.
3. Ta bort motorns servicekåpa, se *Ta bort motorns servicekåpa*.

4. Ta bort motorkåpan (i förekommande fall).
 1. Snäpp loss båda sidorna på motorkåpan.
 2. Lossa slangen från baksidan av motorkåpan.
 3. Ta bort motorkåpan.

Ta bort tändspolen

1. Koppla loss tändspoleanslutningen.

OBS

Försök inte bända tändspolen med något verktyg.

2. Ta bort tändspolens fästskruv.
3. Ta loss tändspolen från tändstiftet genom att rotera spolen från sida till sida samtidigt som du drar uppåt.

Montera tändspolen

1. Anpassa fästskruvens hål på tändspolen till det gängade hålet på ventillocket.
2. Installera tändspolen på tändstiftet och skjut ned den hela vägen tills den vilar på ventilkåpan.
3. Installera fästskruven och momentdra enligt specifikationen nedan.

Åtdragningsmoment

Fästskruv för tändspolen	9 ± 1 Nm (80 ± 9 lbf-in)
--------------------------	-----------------------------

4. Anslut tändspoleanslutningen.

Tändstift

Borttagning av tändstiftet

1. Ta bort tändspolarna. Se *Ta bort tändspolarna*.
2. Rengör tändstiftet och topplocket med tryckluft.
3. Skruva loss tändstiftet helt med hjälp av en tändstiftshylsa.

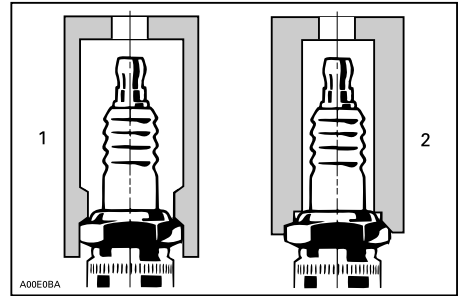

1. Korrekt gänga
2. Inkorrekt gänga

4. Använd tändspolen för att ta ut tändstiftet ur sitt hål.

Sätta dit tändstiftet

Innan tändstiften installeras, säkerställ att kontaktytorna mellan topplock och tändstift är fria från sot.

1. Kontrollera elektrodgapet med hjälp av en trådavkännare enligt specifikationerna i *tekniska specifikationer*. Byt ut tändstiftet, om det inte uppfyller specifikationerna.

OBS

Försök inte justera elektrodavståndet på denna typ av tändstift. En sådan justering kan försvaga negativa elektroder vilket kan leda till trasiga elektroder och svåra skador på motorn.

2. Applicera antiseize-smörjmedel på tändstiftsgångorna för att undvika att de ärgar fast.
3. Gänga på tändstiftet i topplocket för hand. Momentdra sedan tändstiftet enligt specifikationen med en tändstiftshylsa.

Åtdragningsmoment

Tändstift	18 ± 2 Nm (159 ± 18 lbf-in)
-----------	--------------------------------

4. Montera tändspolarna. Se Tändspole.

Avgassystem

⚠ FARA

KÖR INTE motorn inomhus eller utan tillräcklig ventilation och låt inte avgaser koncentreras i begränsade utrymmen. Motoravgaser innehåller koloxid vilken kan orsaka svåra hjärnskador eller dödsfall ifall den inandas.

Spola avgassystemet

Spolning av avgassystemet med färskvatten är nödvändigt för att neutralisera korrosionseffekterna från salt eller andra ämnen i vattnet. Det hjälper till att avlägsna sand, salt, snäckskal och andra partiklar från vattenutrymmen och/eller slangar.

Spolning av avgassystemet bör utföras när vattenfarkost inte ska användas mer samma dag eller före en längre tids förvaring.

OBS

Att inte spola avgassystemet när det behövs ger allvarliga skador på avgassystemet. Kontrollera att motorn är igång under hela proceduren.

⚠ VARNING

Utför dessa procedurer endast i ett välventilerat utrymme. Vissa delar i motorrummet kan vara mycket heta. Direkt kontakt med huden kan ge brännskador. Vidrör inga elektriska delar eller jetpumpsområdet medan motorn är igång.

⚠ VARNING

Vid användning av motorn när vattenfarkost inte är i vattnet kan värmeväxlaren i bottenplattan bli mycket het. Rör inte vid bottenplattan; det kan leda till brännskador.

1. Anslut en trädgårdsslang till spolanslutningen i vattenfarkost akter. **Koppla inte på vattnet ännu.**

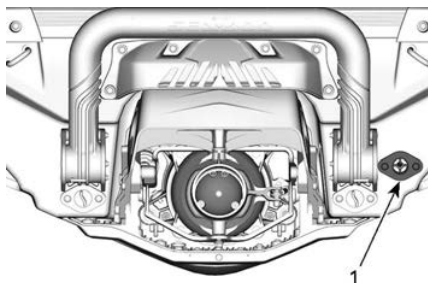

1. Vattenintagsanslutning

OBS:

Följande verktyg rekommenderas när en snabbkopplingsadapter används för att underlätta inkopplingen av trädgårdsslangen.

Rekommenderat verktyg

Spolanslutningsadapter
295 500 473

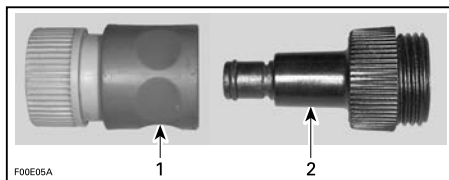

1. Adapter med snabbkoppling
2. Spolanslutningsadapter

2. Starta motorn och öppna sedan genast vattenkranen.

OBS

Starta alltid motorn innan du kopplar på vattnet. Koppla på vattnet direkt när motorn har startat för att förhindra överhettning. Kör aldrig motorn utan att tillföra vatten till avgassystemet när vattenfarkost är upptagen ur vattnet.

- Låt motorn gå på tomgång i 90 sekunder.

OBS

Kör aldrig motorn längre än 2 minuter. Transmissionspackningen har ingen kylning när vattenfarkost inte är i vattnet.

- Kontrollera att vattnet flödar ut från jetpumpen vid spolning.
- Stäng vattenkranen, kör motorn vid 5000 r/min i 5 sekunder och stoppa sedan motorn.

OBS

Koppla alltid bort vattnet innan du slår av motorn.

- Koppla bort trädgårdsslangen och adaptern för spolanslutning (om en sådan användes).

Bottenplatta och vattenintag**Inspektera bottenplattan och vattenintagsgallret**

Kontrollera om det finns skador på bottenplattan eller gallret i vattenintaget. Besök en Sea-Doo-återförsäljare för reparation eller byte av eventuella skadade delar.

⚠ VARNING

Nödstoppslinan måste alltid tas bort från motorns stoppreglage innan insugsgallret inspekteras.

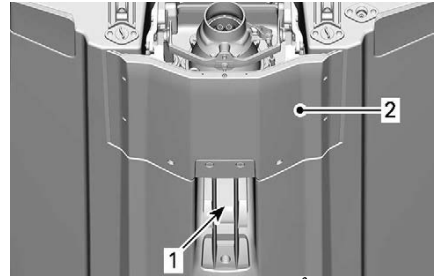
**INSPEKTERA DESSA OMRÅDEN**

- Vattenintag
- Bottenplatta

Offeranoder**Inspektera offeranoderna**

Offeranoder finns på:

- Insprutningspump
- Bottenplatta
- Intercooler (om sådan finns).

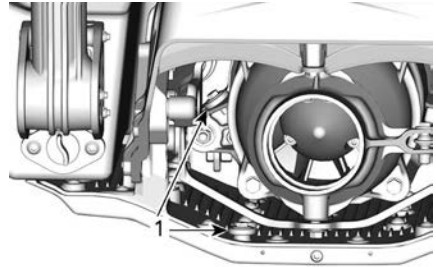

- Offeranoder



Kontrollera om det finns slitage på offeranoderna. Om anoderna är nedslitna till mer än hälften, byt ut dem.

Kontrollera offeranoden

Skruva loss offeranodens fästmutter och ta bort anoden.

Montera offeranoden

Använd motsatt procedur för återmonteringen.

Åtdragningsmoment

9 ± 1 Nm (80 ± 9 lbf-in)

Säkringar

Säkringarnas plats

Alla säkringar är placerade i en enda säkringsbox.

För att komma åt säkringsboxen:

Ta bort sätet/sätena.

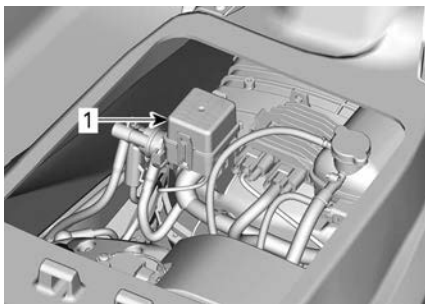

TYPBILD

1. Säkringsbox

För att ta bort säkringsboxens lock, kläm och håll ihop låsflikarna och dra upp locket till säkringsboxen.

OBS:

En illustration över säkringarnas amperetal och placering finns på säkringsboxens lock.

Med säkringsverktyget som finns i säkringsboxen är det lättare att ta bort säkringen.

Kontrollera en säkring

Kontrollera säkringen och byt ut vid behov.

⚠ VARNING

Använd aldrig en säkring med högre amperetal än specifikationen.

Lossa säkringen från hållaren genom att dra ut säkringen. Kontrollera om säkringen har smält.

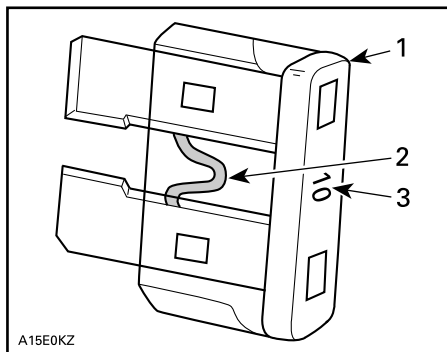

TYPBILD

1. Säkring
2. Kontrollera om säkringen smält
3. Amperetal

⚠ VARNING

Om säkringen går flera gånger, ska problemets orsak fastställas och korrigeras innan du startar igen. Kontakta en auktoriserad återförsäljare för service.

Beskrivning av säkringar

Säk ring	Märk ström	Beskrivning
1	-	Används ej
F2	15 A	Inj.
F3	3 A	Slag
F4	15 A	Bränslepumpar
F5	3 A	O2-sensor
F6	30 A	Laddning
F7	5 A	Instrumentpanel
F8	3 A	Ekolod (i förekommande fall)
F9	30 A	iBR
F10	5 A	Start/stopp
F11	5 A	ECM
F12	30 A	Batteri
F13	15 A	Diagnostikverktyg 2
F14	15 A	Diagnostikverktyg 1, Tillbehörskontakt

SKÖTSEL AV VATTENSKOTERN

Ta upp vattenskotern ur vattnet varje dag.

Efter körning

Spola avgassystemet

Avgassystemet bör spolas dagligen när vattenskotern används i salt eller smutsigt vatten.

Se *Underhållsprocedurer*.

Efter användning i smutsigt vatten eller saltvatten

När vattenskotern används i smutsigt vatten eller i synnerhet i saltvatten, bör extra åtgärder vidtas för att skydda vattenskotern och dess delar.

Skölj vattenskoterns slagvattenutrymme med färskvatten.

Använd aldrig högtryckstvätt för att rengöra slaget. **ANVÄND ENDAST LÅGT TRYCK** (t. ex. en trädgårdsslang).

Högt tryck kan orsaka skador på elektriska eller mekaniska system.

OBS

Låt motorn svalna innan du utför något underhåll.

OBS

Underlåtenhet att utföra korrekt underhåll, som t.ex. sköljning av vattenskotern, spolning av avgassystemet och korrosionsskyddsbehandling när vattenskotern används i saltvatten, leder till skador på vattenskotern och dess delar. Förvara aldrig vattenskotern i direkt solljus.

Rengöring av säte

Försök att ta bort märken med ett suddgummi innan du använder ett rengöringsmedel på sätet.

Många märken, som märken från skor, kan lätt tas bort med denna metoden.

Skrov och stomme

Reparation

Vid behov av reparation av karosserikomponenter eller skrovet, kontakta en auktoriserad Sea-Doo-återförsäljare.

Rengöring

Tvätta överbyggnaden och skrovet med tvål och vattenlösning (använd endast mildt rengöringsmedel). Skölj noga med färskvatten.

Ta bort marina organismer från insidan och utsidan av skrovet.

OBS

Rengör aldrig med följande produkter:

- XPS S4 Heavy Duty-rengörare
- Starka rengöringsmedel
- Avfettingsmedel
- Ammoniak
- Aceton eller andra ketoner
- Alkohol
- Toluen eller andra aromatiska lösningsmedel
- Klorerade lösningsmedel
- Mineralsprit
- Lackförtunning
- Petroleumbaserade produkter

Fläckar på säte och glasfiberdelar kan tas bort med XPS All Purpose Cleaner and Degreasers eller en likvärdig produkt.

För att rengöra mattorna, använd 3M™ Citrus Base Cleaner (24 oz sprejburk) eller motsvarande.

⚠ VARNING

Använd aldrig plast- eller vinylskydd på mattor eller säte eftersom ytan blir hal och kan få förare eller passagerare att halka av vattenskotern.

Var rädd om miljön: se till att bränsle, olja och rengöringsmedel inte släpps ut i vattenmiljön.

Skydd

Vaxa skrov och däck med båtvas av god kvalitet.

Om vattenskotern ska förvaras utomhus ska den täckas med en ogenomskinlig presenning för att skydda plastdelar och ytfinish mot solljus och smuts och för att motverka dammansamling.

OBS

Lämna aldrig vattenskotern i vattnet under förvaringsperioden. Förvara aldrig vattenskotern i direkt solljus. Förvara aldrig vattenskotern i ett tillslutet plasthölje.

FÖRVARING OCH FÖRSÄSONGSSERVICE

Förvaring

VARNING

Eftersom bränsle och olja är brandfarliga ämnen, bör du låta en auktoriserad Sea-Doo-återförsäljare, verkstad eller person som du själv valt kontrollera bränslesystemets integritet enligt intervallerna i tabellen.

Vi rekommenderar att vattenskotern får service av en auktoriserad Sea-Doo-återförsäljare, verkstad eller person som du själv valt före förvaring, men följande åtgärder kan du utföra själv med ett minimalt antal verktyg.

OBS:

Utför följande uppgifter i samma ordning som de står i det här avsnittet.

OBS

Kör inte motorn under förvaringstiden.

Drivsystem

Rengöra jetpumpen

VARNING

Ta alltid bort nödstoppslinan från motorns stoppreglage för att förhindra att motorn oväntat startas innan området kring jetpumpen rengjorts. Motorn får inte vara igång vid detta förfarande.

Skölj av jetpumpen genom att spruta vatten genom dess in- och utloppsöppningar.

Spruta rostskyddsmedel på drivsystemets delar.

Serviceprodukt

XPS korrosionsskyddande smörjmedel eller motsvarande

Kontrollera jetpumpen

Besök en auktoriserad Sea-Doo-återförsäljare.

Bränslesystem

Skydda avgassystemet

En bränslestabilisator bör läggas till i bränsletanken för att förebygga försämring av bränslet och igensättning av bränslesystemet. Följ anvisningarna för korrekt användning från bränslestabilisatorns tillverkare.

Fyll bränsletanken helt. Se till att det inte finns något vatten i bränsletanken.

OBS

Ifall vatten samlas inne i bränsletanken kan allvarliga inre skador på bränsleinsprutningssystemet uppstå.

Motor och avgaser

Spola avgassystemet

Utför proceduren som beskrivs i avsnittet om *Underhållsprocedurer*.

Byte av motorolja och oljefilter

Byte av olja och oljefilter kan utföras av en auktoriserad Sea-Doo-återförsäljare, verkstad eller en person som du själv väljer.

Tömma mellankylaren

Det är viktigt att tömma ut eventuellt vatten som ansamlats i mellankylaren på grund av kondens.

Gör så här:

1. Ta bort sätet.
2. Ta bort motorns servicekåpa. Se *Motorns servicekåpa*.
3. Kontrollera att en centreringslinje finns markerad på intercoolerns inloppsslang. På så sätt säkerställs att slangen inte vrids eller veckas vid återmontering.

- Lösgör klämman som håller fast intercoolerns inloppsslang.
- Ta bort intercoolerns inloppsslang från intercoolern.

OBS:

Denna slang matar den heta komprimerade luften från motorns kompressor till intercoolerns inlopp.

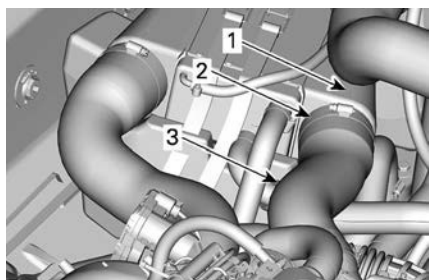

- Slangens centreringmärken
- Slangklämma
- Intercoolerns inloppsslang

- Intercoolerns luftsida är självdränerande till intercoolerns grenrör på inloppssidan. Genom att koppla loss intercoolerns inloppsslang går det att se om det finns kondensvattnet och dränera det ordentligt utan att motorn är igång.
- Montera intercoolerns inloppsslang. Kontrollera att den ligger korrekt som före borttagningen för att säkerställa korrekt motorfunktion.

Tömma avgassystemet

På platser där temperaturen når ned till fryspunkten måste vatten som samlats i avgassystemet och mellankylaren avlägsnas.

Med hjälp av spolanslutningen, spruta in tryckluft med trycket 379 kPa (55 lbf/in²) i systemet tills det inte kommer mer vatten från jetpumpen.

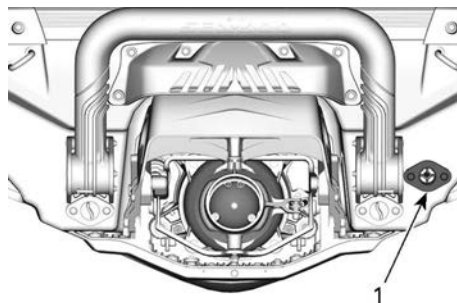

- Spolanslutning

Följande slangkombination kan användas för att underlätta dräneringen.

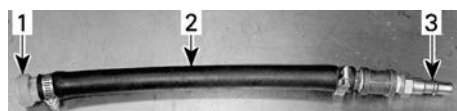
**TYPBILD**

- Spolanslutningsadapter
- Slang 12,7 mm (1/2 tum)
- Hankoppling för luftslang

OBS

Om avgassystemet inte dräneras, kan allvarliga skador uppstå på avgasgrenröret.

Ta bort specialverktygen.

Smörja motorns cylindrar

- Ta bort tändstiften. Se avsnittet *Underhållsprocedurer*.
- Spreja smörjmedel i varje cylinder genom tändstiftshålen.

Serviceprodukt

XPS korrosionsskyddande smörjmedel eller motsvarande

- Tryck ner gasreglaget helt. Att trycka ner gasreglaget kommer att förhindra att bränsle injiceras och inaktivera tändningen när motorn dras runt.
- Tryck kort på motorns START-/STOPP-knapp för att dra runt

motorn några varv. Detta fördelar oljan på cylinderväggarna.

- Smörj tändstiftsgångorna med antikärvmiddel och montera dem på motorn. Se avsnittet *Underhållsprocedurer*.
- Montera tändspolarna. Se avsnittet *Underhållsprocedurer*.

Testa motorkylvätskans densitet

Om frostskyddsmedlet inte byts, bör dess densitet testas.

Byte av frostskyddsmedel och ett densitetstest kan utföras av en auktoriserad Sea-Doo-återförsäljare, verkstad eller en person som du själv väljer. Se *Underhållsschema*.

OBS

Felaktig densitet hos frostskyddsmedlet kan få vätskan i kylsystemet att frysa om vattenskotern förvaras på en plats där temperaturen når ned till eller under noll grader. Det skulle leda till allvarliga skador på motorn.

Elsystem

Batteri

Batteriunderhåll

Vid förvaring av vattenskotern måste batteriet alltid förvaras på en varm, torr plats.

⚠ VARNING

Ladda aldrig batteriet eller använd hjälpbatteri när batteriet är installerat i vattenskotern.

Fordonet är utrustat med ett underhållsfritt batteri, så elektrolytnivån

behöver inte justeras genom påfyllning av vatten.

OBS

Avlägsna aldrig batteriförseglingen eller fyll på batterivätska under batteriets livslängd.

Ta ut batteriet

- Ta bort sätet.
- Koppla från batterikablarna.

OBS

Koppla alltid loss den SVARTA (-) kabeln först, därefter den RÖDA (+) kabeln.

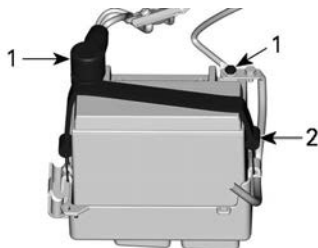

- Batteripol
- Fästrem
- Ta bort spännbandet.

Ladda batteriet

Använd en batteriladdare av fordonstyp. Följ alltid batteriladdartillverkarens instruktioner.

Rengöra batteriet

Rengör batterihölje och batteripoler med en mjuk borste och bikarbonat löst i vatten.

Avlägsna rost från batterikabeländar och batteripoler med en styv stålborste.

Skölj med rent vatten och torka ordentligt.

Sätt i batteriet

- Anslut batterikablarna.

OBS: Ta bort allt vatten och skräp, om dessa finns i facket, innan du installerar batteriet.

OBS

Omvänd batteripolaritet kommer att skada spänningsregulatorn.

OBS

Anslut alltid den RÖDA (+) kabeln först, därefter den SVARTA (-) kabeln.

2. Dra åt batterikabelskruvarna enligt specifikation.

Åtdragningsmoment

Batterikabelskruv	$4 \pm 0,5 \text{ Nm}$ ($35 \pm 4 \text{ lbf-in}$)
-------------------	---

3. Applicera dielektriskt fett på batteripolerna.
4. Täck batteriets pluspol med en gummisko.
5. Kontrollera kabeldragning och fästen.

Motorrum

Rengöra motorrummet

1. Rengör slaget med varmt vatten och rengöringsmedel eller med därför avsedd rengöringsprodukt.
2. Skölj noga.
3. Lyft vattenskotern för så att slagvattnet töms ut helt genom slagets länspluggar.

Korrosionsskyddsbehandling

1. Torka upp eventuellt kvarvarande vatten i motorrummet.
2. Smörj alla metallkomponenter i motorrummet.

Serviceprodukt

Smörj- och rostskyddsmedel eller motsvarande

OBS:

Sätet ska tas bort vid förvaring. Det förhindrar kondensering i motorrummet och ev. korrosion.

Skrov och stomme

Reparera, rengör och skydda vattenskotern enligt procedurerna i avsnittet om *Skötsel av vattenskotter*.

Preparering inför körsäsong

Preparering inför körsäsong måste utföras enligt *underhållsschemat*.

Se till att utföra alla uppgifter som finns i tabellen **Var 100:e timme eller en gång årligen**.

Försäsongsservice kan utföras av en auktoriserad Sea-Doo-återförsäljare, verkstad eller en person som du själv väljer.

Den här sidan är avsiktligt tom

TEKNISK INFORMATION

IDENTIFIKATIONSNUMMER

Vattenfarkost huvudkomponenter (motor och skrov) identifieras via olika tillverkningsnummer. Det kan ibland vara nödvändigt att ha dessa nummer till hands för garantiändamål eller för att spåra vattenfarkost i händelse av stöld.

Skroidentifikationsnummer

Skroidentifikationsnumret (HIN) är placerat på fotsteget vid vattensko-terns akter.

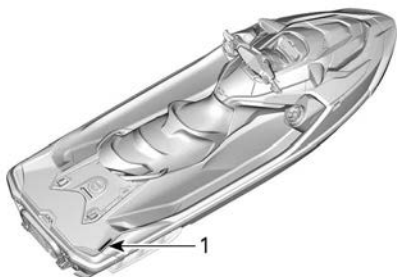

TYPBILD

1. Skroidentifikationsnummer (HIN)

Den består av 12 siffror:

YDV	12345	L	8	09
				Modellår
				Tillverkningsår
				Tillverkningsmånad
				Tillverkningsnummer (kan vara bokstäver eller siffror)
				Tillverkare

Motorns identifikationsnummer

Motoridentifikationsnumret (EIN) finns framtill på motorn.

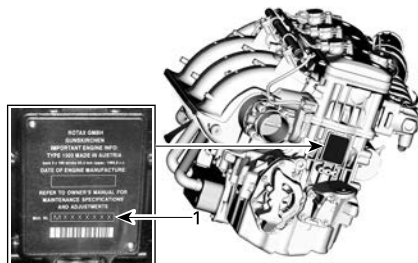

TYPBILD

1. Motorns ID-nummer (EIN)

Identifiering av motortillverkare



IDENTIFIERING AV MOTORTILLVERKARE - DEKAL

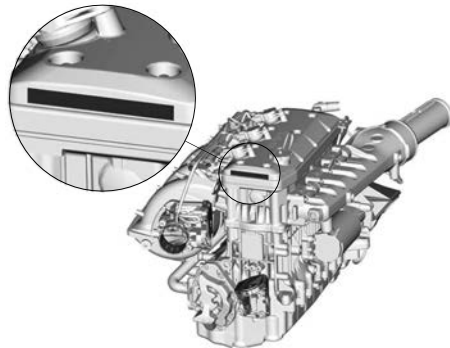

DEKALPLACERING

DEKALER MED TEKNISK INFORMATION

Dekalerna som visas på följande sidor finns på din vattenfarkost. Om de saknas eller är skadade kan de bytas utan extra kostnad. Kontakta en auktoriserad Sea-Doo-återförsäljare.

OBS:

Av den händelse att det finns skillnader mellan den här Instruktionsboken och fordonet, ska säkerhetsdekalerna på fordonet ha företräde över dekalerna i den här guiden.

Rekommenderat bränsle - Meddelandedekal

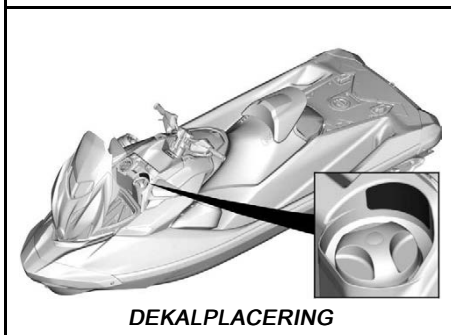
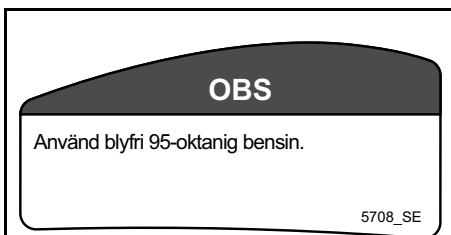

Luftintagsljuddämpare – Meddelandedekal

Dekalen sitter på toppen av luftintagsdämparen. Ta bort sätet och titta inuti skrovet nära ECM för att hitta den.



Motorns oljenivå – Meddelandedekal

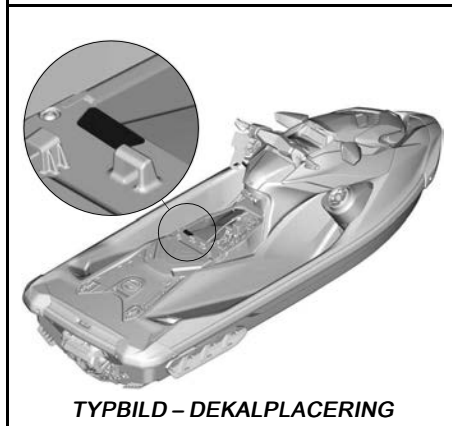
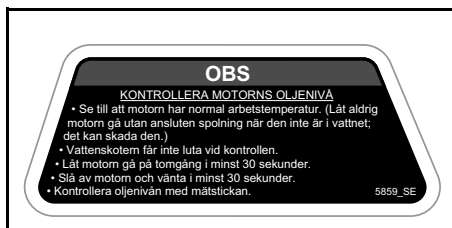

Spolning av avgassystemet

OBSERVERA

Det är mycket viktigt att spola avgassystemet med färskvatten (i 1,5 till 2 minuter) efter varje användning i salt- eller smutsigt vatten.



219905495

Använd ej för påstigning

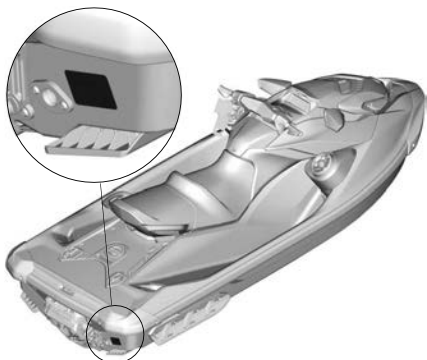

DEKALPLACERING

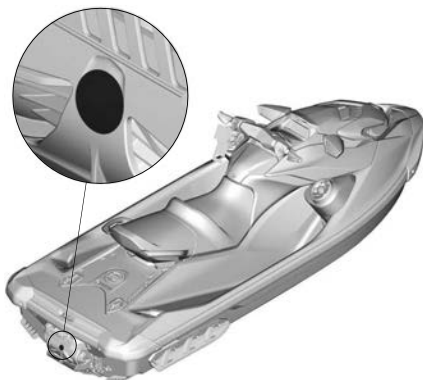

TYPBILD - DEKALPLACERING

ÖVERENSSTÄMMELSE

Hängetikett om utsläppskontroll – 3 stjärnor



En stjärna – låga utsläpp

Dekalen med en stjärna används för motorer som uppfyller Air Resources Boards standarder från 2001 för avgasutsläpp från vattenskotrar och marina utombordsmotorer. Motorer som uppfyller dessa krav har en utsläppsnivå som är 75% lägre än en konventionell tvåtakts förgasarmotor. Dessa uppfyller motsvarande krav från EPA:s standarder från 2006 för marinmotorer.



Två stjärnor – mycket låga utsläpp

Dekalen med två stjärnor används för motorer som uppfyller Air Resources Boards standarder från 2004 för avgasutsläpp från vattenskotrar och marina utombordsmotorer. Motorer som uppfyller dessa krav släpper ut 20 % mindre avgaser än motorer med en stjärna – låga utsläpp.



Tre stjärnor – ultralåga utsläpp

Dekalen med tre stjärnor används för motorer som uppfyller Air Resources Boards standarder från 2008 för avgasutsläpp från motorer för vattenskotrar och marina utombordsmotorer eller standarderna från 2003–2008 för avgasutsläpp från akterdrivmotorer och marina inombordsmotorer. Motorer som uppfyller dessa krav släpper ut 65 % mindre avgaser än motorer med en stjärna – låga utsläpp.



Fyra stjärnor – superultralåga utsläpp

Dekalen med fyra stjärnor tillåtnäger att avgaskraven för 'Air Resources Board's Sterndrive and Inboard marine engine 2009' uppfylls. Vattenskotrar och marina utombordsmotorer kan även uppfylla dessa krav. Motorer som uppfyller dessa krav släpper ut 90 % mindre avgaser än motorer med en stjärna – låga utsläpp.

Bombardier Recreational Products Inc.
VALCOURT, QUÉBEC, KANADA
Renare vattenfarkost – hämta fakta
1-800-END-SMOG
www.arb.ca.gov

219906590_SE



Stjärndekalen betyder renare marinmotorer

Den här motorn är certifierad som en:

Symbolen för renare marinmotorer:

Renare luft och vatten – för en hälsosammare livsstil och miljö.

Bättre bränsleekonomi – förbränner 30–40 procent mindre bensin och olja än vanliga tvåtakts förgasarmotorer, vilket sparar pengar och resurser.

Förlängd utsläppsgaranti – konsumentskydd för bekymmersfri drift.

Dekal, avgasrening – tre stjärnor



TYPBILD – DEKALPLACERING

Dekal om EPA-överensstämmelse

THIS ENGINE COMPLIES TO U.S. EPA CATEGORY MARCHÉ MOTEUR ADAPTE POUR MARCHÉ ET MARCHÉ APPROUVÉ SUR LE CONCEPT D'APPLICATION LE MOTEUR EST CONFORME AU CONCEPT DE EPA POUR LES MOTEURS MARCHÉ A L'USAGE DOMESTIQUE MARCHÉ MOTEUR / MARCHÉ DE MARCHÉ	
(EPA) (FEL) (CA) (FEL)	IDENTIFICATION ENGINE NUMERO DE CERTIFICATION MARCHÉ CONTROL SYSTEM SYSTEME DE CONTROL A USE MARCHÉ
MARCHÉ 201 CALIFORNIA USE MARCHÉ REGULATIONS FOR MARCHÉ MARCHÉ MOTEUR MARCHÉ PART 1. MARCHÉ MARCHÉ MARCHÉ CONTROL SYSTEM MARCHÉ USE OPERATORS GUIDE FOR MARCHÉ MARCHÉ MARCHÉ AND MARCHÉ USE MARCHÉ	
219905504	



TYPBILD – DEKALPLACERING

BRP European Distribution SA

BRP är medlem i Association for Eco-Responsible Pleasure Craft; som är engagerade i demonteringen och återvinningen av fritidsbåtar och vattenskoter som är i slutet av sin livslängd. Unique Producer Identifier (unik producentidentifierare) för BRP European Distribution SA är: FR219503_18XCIB

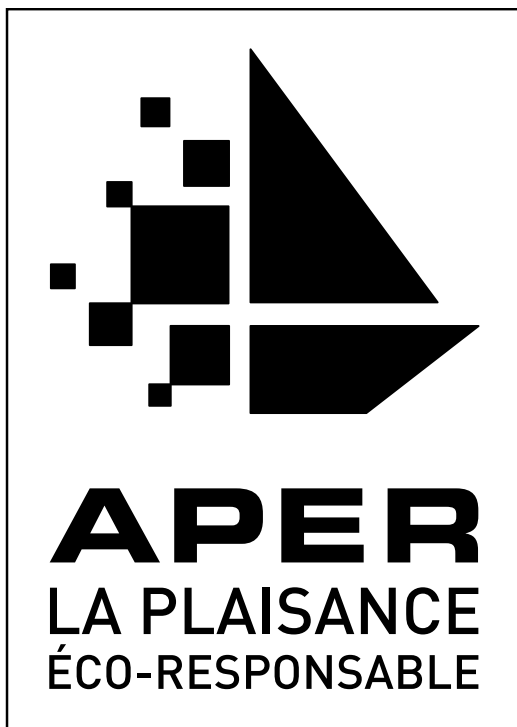

REP Frankrike - TRIMAN
Signage

Endast för Frankrike



**En fin de vie,
votre bateau de plaisance
doit être confié à
l'éco-organisme dédié**

Plus d'infos sur www.quefairedemesdechets.fr

Les bateaux de plaisance hors d'usage ne doivent pas être abandonnés, ni apportés en déchetterie ou lieu de vente. Ils doivent être confiés à l'éco-organisme dédié, qui procédera gratuitement à leur déconstruction et leur recyclage. Les demandes de déconstruction sont à effectuer sur www.recyclermonbateau.fr

BRP RF DESS POST GEN3 (KANADA)

USA och Kanada

Denna enhet uppfyller FCC del 15 och Industry Canada-licensundantagna RSS-standard(er). Användningen är underställd följande två villkor:

1. enheten ska inte orsaka störningar och
2. den här enheten måste mottaga störningar, inklusive störningar som kan orsaka att enheten får oönskad funktion.

Utrustningen har testats och uppfyller begränsningarna för en digital enhet klass B i enlighet med del 15 i FCC:s regelverk. Dessa begränsningar är till för att skydda mot störningar när du vistas i närheten av bostadsområden. Utrustningen genererar, använder och kan sända ut radiofrekvensenergi och kan därför, om den inte installeras och används enligt instruktionerna, störa radiokommunikation. Det är inte säkert att det uppstår inte störningar i en viss installation. Om den här utrustningen stör radio- eller tv-mottagning, vilket kan fastställas genom att slå på och av utrustningen, uppmanas användaren att försöka avhjälpa störningarna på något av följande sätt:

- Ställ in eller flytta mottagarantennen.
- Öka avståndet mellan utrustningen och mottagaren.
- Ansluta utrustningen till ett uttag på en annan slinga än den där mottagaren är ansluten.
- Kontakta en återförsäljare eller en erfaren tekniker för att få hjälp.

Enheten har utvärderats för att uppfylla allmänna krav på RF-exponering. Enheten kan användas i bärbart exponeringstillstånd utan begränsningar.

Le dispositif a été évalué à satisfaire l'exigence générale de l'exposition aux rf. L'appareil peut être utilisé dans des conditions d'exposition portatif sans restriction.

L'émetteur/récepteur exempt de licence contenu dans le présent appareil est conforme aux CNR d'Innovation, Sciences et Développement Économique Canada applicables aux appareils radio exempts de licence.

1. l'appareil ne doit pas produire de,
2. l'appareil doit accepter tout brouillage radioélectrique subi, même si le brouillage est susceptible d'en compromettre le fonctionnement.

Ändringar eller modifieringar som inte uttryckligen godkänts av parten som ansvarar för överensställelsen kan upphäva användarens rätt att använda utrustningen.

IC: 12006A-1001317030 För variant 1001316154 (Kanada)

FCC ID: 2ACER 1001317030 För variant 1001316154 (Kanada)

Mexiko



IFETEL

Marca: BRP Megatech

Número: BRME1023-28186

BRP Megatech certifikatnummer: 1450978

Modelo: 1001316154

NOM-208-SCFI-2016 (Disposición Técnica IFT-008-2015)

La operación de este equipo está sujeta a las siguientes dos condiciones:

1. Es posible que este equipo o dispositivo no cause interferencia perjudicial y
2. Este equipo o dispositivo debe aceptar cualquier interferencia, incluyendo la que pueda causar su operación no deseada.

Brasilien



Número: 05254-23-15603

BRP Megatech certifikatnummer: 1450991

Modelo: 1001316154

Este equipamento não tem direito à proteção contra interferência prejudicial e não pode causar interferência em sistemas devidamente autorizados. Para maiores informações, consulte o site da ANATEL.

Japan

Denna enhet godkänns i enlighet med japansk radiolagstiftning (電波法) och japansk affärslagstiftning gällande telekommunikation (電気通信事業法). Enheten får inte modifieras (annars blir det beviljade beteckningsnumret ogiltigt).

Europa

Konformitetsförklaring

Förenklad EU-försäkran om överensstämmelse enligt Radioutrustningsdirektivet 2014/53/EU



DE

Hiermit erklärt BRP Megatech, dass der Funkanlagentyp 1001316154 der Richtlinie 2014/53/EU entspricht. Der vollständige Text der EU-Konformitätserklärung ist unter der folgenden Internetadresse verfügbar: <https://www.brp.com/en/corporate-social-responsibility/product-safety.html>

FR

Le soussigné, BRP Megatech, déclare que l'équipement radioélectrique du type 1001316154 est conforme à la directive 2014/53/UE. Le texte complet de la déclaration UE de conformité est disponible à l'adresse internet suivante: <https://www.brp.com/en/corporate-social-responsibility/product-safety.html>

BG

С настоящото BRP Megatech декларира, че този тип радиосъоръжение 1001316154 е в съответствие с Директива 2014/53/ЕС.

Цялостният текст на ЕС декларацията за съответствие може да се намери на следния интернет адрес: <https://www.brp.com/en/corporate-social-responsibility/product-safety.html>

EL

Με την παρούσα ο/η BRP Megatech, δηλώνει ότι ο ραδιοεξοπλισμός 1001316154 πληροί την οδηγία 2014/53/ΕΕ. Το πλήρες κείμενο της δήλωσης συμμόρφωσης ΕΕ διατίθεται στην ακόλουθη ιστοσελίδα στο διαδίκτυο: <https://www.brp.com/en/corporate-social-responsibility/product-safety.html>

CS

Tímto BRP Megatech prohlašuje, že typ rádiového zařízení 1001316154 je v souladu se směrnicí 2014/53/EU. Úplné znění EU prohlášení o shodě je k dispozici na této internetové adrese: <https://www.brp.com/en/corporate-social-responsibility/product-safety.html>

DA

Hermed erklærer BRP Megatech, at radioudstyrstypen 1001316154 er i overensstemmelse med direktiv 2014/53/EU.

EU-overensstemmelseserklæringens fulde tekst kan findes på følgende interne-
adresse: <https://www.brp.com/en/corporate-social-responsibility/product-safety.html>

ET

Käesolevaga deklareerib BRP Megatech, et käesolev raadioseadme tüüp 1001316154 vastab direktiivi 2014/53/EL nõuetele.

Eli vastavusdeklaratsiooni täielik tekst on kättesaadav järgmisel internetiaadressil: <https://www.brp.com/en/corporate-social-responsibility/product-safety.html>

ES

Por la presente, BRP Megatech declara que el tipo de equipo radioeléctrico 1001316154 es conforme con la Directiva 2014/53/UE.

El texto completo de la declaración UE de conformidad está disponible en la dirección Internet siguiente: <https://www.brp.com/en/corporate-social-responsibility/product-safety.html>

FI

BRP Megatech vakuuttaa, että radiolaitetyyppi 1001316154 on direktiivin 2014/53/EU mukainen. EU-vaatimustenmukaisuusvakuutuksen täysimittainen teksti on saatavilla seuraavassa internetosoitteessa: <https://www.brp.com/en/corporate-social-responsibility/product-safety.html>

EN

Hereby, BRP Megatech declares that the radio equipment type 1001316154 is in compliance with Directive 2014/53/EU. The full text of the EU declaration of conformity is available at the following internet address: <https://www.brp.com/en/corporate-social-responsibility/product-safety.html>

HR

BRP Megatech ovime izjavljuje da je radijska oprema tipa 1001316154 u skladu s Direktivom 2014/53/EU. Cjeloviti tekst EU izjave o sukladnosti dostupan je na sljedećoj internetskoj adresi: <https://www.brp.com/en/corporate-social-responsibility/product-safety.html>

HU

BRP Megatech igazolja, hogy a 1001316154 típusú rádióberendezés megfelel a 2014/53/EU irányelvnek. Az EU-megfelelőségi nyilatkozat teljes szövege elérhető a következő internetes címen: <https://www.brp.com/en/corporate-social-responsibility/product-safety.html>

IT

Il fabbricante, BRP Megatech, dichiara che il tipo di apparecchiatura radio 1001316154 è conforme alla direttiva 2014/53/UE.

Il testo completo della dichiarazione di conformità UE è disponibile al seguente indirizzo Internet: <https://www.brp.com/en/corporate-social-responsibility/product-safety.html>

LT

Aš, BRP Megatech, patvirtinu, kad radijo įrenginių tipas 1001316154 atitinka Direktyvą 2014/53/ES. Visas ES atitikties deklaracijos tekstas prieinamas šiuo interneto adresu: <https://www.brp.com/en/corporate-social-responsibility/product-safety.html>

LV

Ar šo BRP Megatech deklarē, ka radioiekārta 1001316154 atbilst Direktīvai 2014/53/ES. Pilns ES atbilstības deklarācijas teksts ir pieejams šādā interneta vietnē: <https://www.brp.com/en/corporate-social-responsibility/product-safety.html>

MT

B'dan, BRP Megatech, niddikjara li dan it-tip ta' tagħmir tar-radju 1001316154 huwa konformi mad-Direttiva 2014/53/UE. It-test kollu tad-dikjarazzjoni ta' konformità tal-UE huwa disponibbli f'dan l-indirizz tal-Internet li ġej: <https://www.brp.com/en/corporate-social-responsibility/product-safety.html>

NL

Hierbij verklaar ik, BRP Megatech, dat het type radioapparatuur 1001316154 conform is met Richtlijn 2014/53/EU.

De volledige tekst van de EU-conformiteitsverklaring kan worden geraadpleegd op het volgende internetadres: <https://www.brp.com/en/corporate-social-responsibility/product-safety.html>

PL

BRP Megatech niniejszym oświadcza, że typ urządzenia radiowego 1001316154 jest zgodny z dyrektywą 2014/53/UE. Pełny tekst deklaracji zgodności UE jest dostępny pod następującym adresem internetowym: <https://www.brp.com/en/corporate-social-responsibility/product-safety.html>

PT

O(a) abaixo assinado(a) BRP Megatech declara que o presente tipo de equipamento de rádio 1001316154 está em conformidade com a Diretiva 2014/53/UE.

O texto integral da declaração de conformidade está disponível no seguinte endereço de Internet: <https://www.brp.com/en/corporate-social-responsibility/product-safety.html>

RO

Prin prezenta, BRP Megatech declară că tipul de echipamente radio 1001316154 este în conformitate cu Directiva 2014/53/UE. Textul integral al declarației UE de conformitate este disponibil la următoarea adresă internet: <https://www.brp.com/en/corporate-social-responsibility/product-safety.html>

SV

Härmed försäkrar BRP Megatech att denna typ av radioutrustning 1001316154 överensstämmer med direktiv 2014/53/EU. Den fullständiga texten till EU-försäkringen om överensstämmelse finns på följande webbadress: <https://www.brp.com/en/corporate-social-responsibility/product-safety.html>

SL

BRP Megatech potrjuje, da je tip radijske opreme 1001316154 skladen z Direktivo 2014/53/EU. Celotno besedilo izjave EU o skladnosti je na voljo na naslednjem spletnem naslovu: <https://www.brp.com/en/corporate-social-responsibility/product-safety.html>

SK

BRP Megatech týmto vyhlasuje, že rádiové zariadenie typu 1001316154 je v súlade so smernicou 2014/53/EÚ. Úplné EÚ vyhlásenie o zhode je k dispozícii na tejto internetovej adrese: <https://www.brp.com/en/corporate-social-responsibility/product-safety.html>

IS

BRP Megatech lýsir því hér með yfir að þráðlausi fjarskiptabúnaðurinn 1001316154 er í samræmi við tilskipun 2014/53/ESB. Óstyttan texta ESB-samræmisýfirlýsingarinnar er að finna á veffanginu: <https://www.brp.com/en/corporate-social-responsibility/product-safety.html>

Liechtenstein

Hiermit erklärt BRP Megatech, dass der Funkanlagentyp 1001316154 der Richtlinie 2014/53/EU entspricht. Der vollständige Text der EU-Konformitätserklärung ist unter der folgenden Internetadresse verfügbar: <https://www.brp.com/en/corporate-social-responsibility/product-safety.html>

NEJ

Hermed erklærer BRP Megatech at radioutstyrstypen 1001316154 er i samsvar med direktiv 2014/53/EU. Hele teksten i EU-samsvarserklæringen finnes på følgende internetadresse: <https://www.brp.com/en/corporate-social-responsibility/product-safety.html>

RU

Компания BRP Megatech настоящим заявляет, что радиотехническое оборудование категории 1001316154 отвечает требованиям Директивы 2014/53/EU.

Полный текст декларации соответствия ЕС доступен на сайте <https://www.brp.com/en/corporate-social-responsibility/product-safety.html>

LAGSTADGAD INFORMATION – STOR 7,8" BRED LCD-PANORAMADISPLAY

Tekniska data

Sändare:

- BT-frekvensområde: 2402 – 2480 MHz
- BT-version: 4.2 (ej BTLE)
- BT-uteffekt: < 8,5 dBm

Mottagare:

- FM-område: 76–108 MHz

Tillverkare och adress

Tillverkare:

- Robert Bosch LLC

Adress:

- 38000 Hills Tech Drive,
Farmington Hills, MI 48331,
USA

För visning av regulatorisk information på fordonets digitaldisplay: Från startskärmen, gå till huvudmenyn och håll styrspaken nedtryckt mer än 10 sekunder.

USA och Kanada

Denna enhet uppfyller FCC del 15 och Industry Canada-licensundantagna RSS-standard(er). Användningen är underställd följande två villkor:

1. enheten ska inte orsaka störningar och
2. den här enheten måste mottaga störningar, inklusive störningar som kan orsaka att enheten får oönskad funktion.

Le présent appareil est conforme aux CNR d'Industrie Canada applicables aux appareils radio exempts de licence. L'exploitation est autorisée aux deux conditions suivantes:

1. l'appareil ne doit pas produire de,
2. l'utilisateur de l'appareil doit accepter tout brouillage radioélectrique subi, même si le brouillage est susceptible d'en compromettre le fonctionnement.

Ändringar eller modifieringar som inte uttryckligen godkänts av parten som ansvarar för överensställelsen kan upphäva användarens rätt att använda utrustningen.

IC: 22868 - VDIBRHS01

FCC-ID: 2AMJS - VDIBRHS01

RF-exponering:

1. Utrustningen överensstämmer med FCC RF-exponeringsgränser för okontrollerad miljö.
2. Denna utrustning måste installeras och användas med ett separationsavstånd på minst 20 cm från alla personer.

3. Antenn(er) som används för denna sändare får inte placeras eller användas tillsammans med någon annan antenn eller sändare.

Mexiko

IFETEL

Marca: Robert Bosch LLC

Modelo(s): VIPHI2BT

Número: RCPBOVI18-0967

NOM-208–SCFI-2016

La operación de este equipo está sujeta a las siguientes dos condiciones: (1) es posible que este equipo o dispositivo no cause interferencia perjudicial y (2) este equipo o dispositivo debe aceptar cualquier interferencia, incluyendo la que pueda causar su operación no deseada.

Brasilien



03473 – 18 – 04473

Este equipamento não tem direito à proteção contra interferência prejudicial e não pode causar interferência em sistemas devidamente autorizados. Para maiores informações, consulte o site da ANATEL.

Japan

Denna enhet godkänns i enlighet med japansk radiolagstiftning (電波法) och japansk affärslagstiftning gällande telekommunikation (電気通信事業法). Enheten får inte modifieras (annars blir det beviljade beteckningsnumret ogiltigt).

Europa

Konformitetsförklaring

Förenklad EU-försäkran om överensstämmelse enligt Radioutrustningsdirektivet
2014/53/EU



DE

Hiermit erklärt Robert Bosch LLC, dass der Funkanlagentyp VIPHI2BT der Richtlinie 2014/53/EU entspricht. Der vollständige Text der EU-Konformitätserklärung ist unter der folgenden Internetadresse verfügbar: eu-doc.bosch.com

FR

Le soussigné, Robert Bosch LLC, déclare que l'équipement radioélectrique du type VIPHI2BT est conforme à la directive 2014/53/UE.

Le texte complet de la déclaration UE de conformité est disponible à l'adresse internet suivante: eu-doc.bosch.com

BG

С настоящото Robert Bosch LLC декларира, че този тип радиосъоръжение VIPHI2BT е в съответствие с Директива 2014/53/ЕС.

Цялостният текст на ЕС декларацията за съответствие може да се намери на следния интернет адрес: eu-doc.bosch.com

EL

Με την παρούσα ο/η Robert Bosch LLC, δηλώνει ότι ο ραδιοεξοπλισμός VIPHI2BT πληροί την οδηγία 2014/53/ΕΕ. Το πλήρες κείμενο της δήλωσης συμμόρφωσης ΕΕ διατίθεται στην ακόλουθη ιστοσελίδα στο διαδίκτυο: eu-doc.bosch.com

CS

Tímto Robert Bosch LLC prohlašuje, že typ rádiového zařízení VIPHI2BT je v souladu se směrnicí 2014/53/EU. Úplné znění EU prohlášení o shodě je k dispozici na této internetové adrese: eu-doc.bosch.com

Úplné znění EU prohlášení o shodě je k dispozici na této internetové adrese: eu-doc.bosch.com

DA

Hermed erklærer Robert Bosch LLC, at radioudstyretypen VIPHI2BT er i overensstemmelse med direktiv 2014/53/EU.

EU-overensstemmelseserklæringens fulde tekst kan findes på følgende internetadresse: eu-doc.bosch.com

ET

Käesolevaga deklareerib Robert Bosch LLC, et käesolev raadioseadme tüüp VIPHI2BT vastab direktiivi 2014/53/EL nõuetele.

El'i vastavusdeklaratsiooni täielik tekst on kättesaadav järgmisel internetiaadressil: eu-doc.bosch.com

ES

Por la presente, Robert Bosch LLC declara que el tipo de equipo radioeléctrico VIPHI2BT es conforme con la Directiva 2014/53/UE.

El texto completo de la declaración UE de conformidad está disponible en la dirección Internet siguiente: eu-doc.bosch.com

FI

Robert Bosch LLC vakuuttaa, että radiolaitetyyppi VIPHI2BT on direktiivin 2014/53/EU mukainen.

EU-vaatimustenmukaisuusvakuutuksen täysimittainen teksti on saatavilla seuraavassa internetosoitteessa: eu-doc.bosch.com

EN

Hereby, Robert Bosch LLC declares that the radio equipment type VIPHI2BT is in compliance with Directive 2014/53/EU.

The full text of the EU declaration of conformity is available at the following internet address: eu-doc.bosch.com

HR

Robert Bosch LLC ovime izjavljuje da je radijska oprema tipa VIPHI2BT u skladu s Direktivom 2014/53/EU.

Cjeloviti tekst EU izjave o sukladnosti dostupan je na sljedećoj internetskoj adresi: eu-doc.bosch.com

HU

Robert Bosch LLC igazolja, hogy a VIPHI2BT típusú rádióberendezés megfelel a 2014/53/EU irányelvnek.

Az EU-megfelelőségi nyilatkozat teljes szövege elérhető a következő internetes címen: eu-doc.bosch.com

IT

Il fabbricante, Robert Bosch LLC, dichiara che il tipo di apparecchiatura radio VIPHI2BT è conforme alla direttiva 2014/53/UE.

Il testo completo della dichiarazione di conformità UE è disponibile al seguente indirizzo Internet: eu-doc.bosch.com

LT

Aš, Robert Bosch LLC, patvirtinu, kad radijo įrenginių tipas VIPHI2BT atitinka Direktyvą 2014/53/ES.

Visas ES atitikties deklaracijos tekstas prieinamas šiuo interneto adresu: eu-doc.bosch.com

LV

Ar šo Robert Bosch LLC deklarē, ka radioiekārta VIPHI2BT atbilst Direktīvai 2014/53/ES.

Pilns ES atbilstības deklarācijas teksts ir pieejams šādā internetā vietnē: eu-doc.bosch.com

MT

B'dan, Robert Bosch LLC, niddikjara li dan it-tip ta' taghmir tar-radju VIPHI2BT huwa konformi mad-Direttiva 2014/53/UE.

It-test kollu tad-dikjarazzjoni ta' konformità tal-UE huwa disponibbli f'dan l-indirizz tal-Internet li ġej: eu-doc.

bosch.com

NL

Hierbij verklaar ik, Robert Bosch LLC, dat het type radioapparatuur VIPHI2BT conform is met Richtlijn 2014/53/EU.

De volledige tekst van de EU-conformiteitsverklaring kan worden geraadpleegd op het volgende internetadres: eu-doc.bosch.com

PL

Robert Bosch LLC niniejszym oświadcza, że typ urządzenia radiowego VIPHI2BT jest zgodny z dyrektywą 2014/53/UE.

Pełny tekst deklaracji zgodności UE jest dostępny pod następującym adresem internetowym: eu-doc.bosch.com

PT

O(a) abaixo assinado(a) Robert Bosch LLC declara que o presente tipo de equipamento de rádio VIPHI2BT está em conformidade com a Diretiva 2014/53/UE.

O texto integral da declaração de conformidade está disponível no seguinte endereço de Internet: eu-doc.

bosch.com

RO

Prin prezenta, Robert Bosch LLC declară că tipul de echipamente radio VIPHI2BT este în conformitate cu Directiva 2014/53/UE.

Textul integral al declarației UE de conformitate este disponibil la următoarea adresă internet: eu-doc.bosch.com

SV

Härmed försäkrar Robert Bosch LLC att denna typ av radioutrustning VIPHI2BT överensstämmer med direktiv 2014/53/EU.

Den fullständiga texten till EU-försäkran om överensstämmelse finns på följande webbadress: eu-doc.bosch.com

SL

Robert Bosch LLC potrjuje, da je tip radijske opreme VIPHI2BT skladen z Direktivo 2014/53/EU.

Celotno besedilo izjave EU o skladnosti je na voljo na naslednjem spletnem naslovu: eu-doc.bosch.com

SK

Robert Bosch LLC týmto vyhlasuje, že rádiové zariadenie typu VIPHI2BT je v súlade so smernicou 2014/53/EÚ.

Úplné EÚ vyhlásenie o zhode je k dispozícii na tejto internetovej adrese: eu-doc.bosch.com

IS

Robert Bosch LLC lýsir því hér með yfir að þráðlausi fjarskiptabúnaðurinn VIPHI2BT er í samræmi við tilskipun 2014/53/ESB.

Óstytta texta ESB-samræmisýfirlýsingarinnar er að finna á veffanginu: eu-doc.bosch.com

Liechtenstein

Hiermit erklärt Robert Bosch LLC, dass der Funkanlagentyp VIPHI2BT der Richtlinie 2014/53/EU entspricht.

Der vollständige Text der EU-Konformitätserklärung ist unter der folgenden Internetadresse verfügbar: eu-doc.bosch.com

NO

Hermed erklærer Robert Bosch LLC at radioustyrstypen VIPHI2BT er i samsvar med direktiv 2014/53/EU.

Hele teksten i EU-samsvarserklæringen finnes på følgende internettadresse: eu-doc.bosch.com

RU

Компания Robert Bosch LLC настоящим заявляет, что радиотехническое оборудование категории VIPHI2BT отвечает требованиям Директивы 2014/53/EU.

Полный текст декларации соответствия ЕС доступен на сайте eu-doc.bosch.com.

BRP LJUDSYSTEM

USA och Kanada:

Den här enheten överensstämmer med del 15 av Innovation, Science and Economic Development Kanadas licensfria RSS(er). Användningen förutsätter följande två villkor:

1. enheten ska inte orsaka störningar och
2. den här enheten måste mottaga störningar, inklusive störningar som kan orsaka att enheten får önskad funktion.

Utrustningen har testats och uppfyller begränsningarna för en digital enhet klass B i enlighet med del 15 i FCC:s regelverk. Dessa begränsningar är till för att skydda mot störningar när du vistas i närheten av bostadsområden. Utrustningen genererar, använder och kan sända ut radiofrekvensenergi och kan därför, om den inte installeras och används enligt instruktionerna, störa radiokommunikation. Det är inte säkert att det uppstår inte störningar i en viss installation. Om den här utrustningen stör radio- eller tv-mottagning, vilket kan fastställas genom att slå på och av utrustningen, uppmanas användaren att försöka avhjälpa störningarna på något av följande sätt:

- Ställ in eller flytta mottagarantennen.
- Öka avståndet mellan utrustningen och mottagaren.
- Ansluta utrustningen till ett uttag på en annan slinga än den där mottagaren är ansluten.
- Kontakta en återförsäljare eller en erfaren tekniker för att få hjälp.

Enheten har utvärderats för att efterleva allmänna krav på RF-exponering. Enheten kan användas i mobilt exponeringstillstånd, helt utan begränsningar.

Le dispositif a été évalué à satisfaire l'exigence générale de l'exposition aux rf. L'appareil peut être utilisé dans des conditions d'exposition portatif sans restriction.

L'émetteur/récepteur exempt de licence contenu dans le présent appareil est conforme aux CNR d'Innovation, Sciences et Développement Économique Canada applicables aux appareils radio exempts de licence. L'exploitation est autorisée aux deux conditions suivantes :

1. l'appareil ne doit pas produire de,
2. l'appareil doit accepter tout brouillage radioélectrique subi, même si le brouillage est susceptible d'en compromettre le fonctionnement.

Ändringar eller modifieringar som inte uttryckligen godkänts av parten som ansvarar för överensstämmelsen kan upphäva användarens rätt att använda utrustningen.

IC: 22793-278003465

FCC-ID: 2AAOY-278003465

Mexiko:

IFETEL

Marca: Mitek Corporation

Número: RCPMT2718-1330

Modelo: 278003465

NOM-208-SCFI-2016 (Disposición Técnica IFT-008-2015)

La operación de este equipo está sujeta a las siguientes dos condiciones:

1. es posible que este equipo o dispositivo no cause interferencia perjudicial y
2. este equipo o dispositivo debe aceptar cualquier interferencia, incluyendo la que pueda causar su operación no deseada.

Brasilien:

Numero: 01649-23-11270

Este equipamento não tem direito à proteção contra interferência prejudicial e não pode causar interferência em sistemas devidamente autorizados. Para maiores informações, consulte o site da ANATEL.

Japan

Denna enhet godkänns i enlighet med japansk radiologstiftning (電波法) och japansk affärslagstiftning gällande telekommunikation (電気通信事業法). Eheten får inte modifieras (annars blir det beviljade beteckningsnumret ogiltigt).

Europa:**Konformitetsförklaring**

Förenklad EU-försäkran om överensstämmelse enligt Radioutrustningsdirektivet 2014/53/EU

**DE**

Hiermit erklärt Mitek Corporation, dass der Funkanlagentyp 278003465 der Richtlinie 2014/53/EU entspricht. Der vollständige Text der EU-Konformitätserklärung ist unter der folgenden Internetadresse verfügbar: <https://www.operatorsguides.brp.com>

FR

Le soussigné, Mitek Corporation, déclare que l'équipement radioélectrique du type 278003465 est conforme à la directive 2014/53/UE. Le texte complet de la déclaration UE de conformité est disponible à l'adresse internet suivante: <https://www.operatorsguides.brp.com>

BG

С настоящото Mitek Corporation декларира, че този тип радиосъоръжение 278003465 е в съответствие с Директива 2014/53/ЕС. Цялостният текст на ЕС декларацията за съответствие може да се намери на следния интернет адрес: <https://www.operatorsguides.brp.com/>

EL

Με την παρούσα ο/η Mitek Corporation, δηλώνει ότι ο ραδιοεξοπλισμός 278003465 πληροί την οδηγία 2014/53/ΕΕ. Το πλήρες κείμενο της δήλωσης συμμόρφωσης ΕΕ διατίθεται στην ακόλουθη ιστοσελίδα στο διαδίκτυο: <https://www.operatorsguides.brp.com/>

CS

Tímto Mitek Corporation prohlašuje, že typ rádiového zařízení 278003465 je v souladu se směrnicí 2014/53/EU. Úplné znění EU prohlášení o shodě je k dispozici na této internetové adrese: <https://www.operatorsguides.brp.com>

DA

Hermed erklærer Mitek Corporation, at radioudstyrstypen 278003465 er i overensstemmelse med direktiv 2014/53/EU.

EU-overensstemmelseserklæringens fulde tekst kan findes på følgende internetadresse: <https://www.operatorsguides.brp.com>

ET

Käesolevaga deklareerib Mitek Corporation, et käesolev raadioseadme tüüp 278003465 vastab direktiivi 2014/53/EL nõuetele.

ELi vastavusdeklaratsiooni täielik tekst on kättesaadav järgmisel internetiaadressil: <https://www.operatorsguides.brp.com>

ES

Por la presente, Mitek Corporation declara que el tipo de equipo radioeléctrico 278003465 es conforme con la Directiva 2014/53/UE.

El texto completo de la declaración UE de conformidad está disponible en la dirección Internet siguiente: <https://www.operatorsguides.brp.com>

FI

Mitek Corporation vakuuttaa, että radiolaitetyyppi 278003465 on direktiivin 2014/53/EU mukainen. EU-vaatimustenmukaisuusvakuutuksen täysimittainen teksti on saatavilla seuraavassa internetosoitteessa: <https://www.operatorsguides.brp.com>

EN

Hereby, Mitek Corporation declares that the radio equipment type 278003465 is in compliance with Directive 2014/53/EU. The full text of the EU declaration of conformity is available at the following internet address: <HTTPS://OPERATORSGUIDES.BRP.COM/>

HR

Mitek Corporation ovime izjavljuje da je radijska oprema tipa 278003465 u skladu s Direktivom 2014/53/EU. Cjeloviti tekst EU izjave o sukladnosti dostupan je na sljedećoj internetskoj adresi: <https://www.operatorsguides.brp.com>

HU

Mitek Corporation igazolja, hogy a 278003465 típusú rádióberendezés megfelel a 2014/53/EU irányelvnek. Az EU-megfelelőségi nyilatkozat teljes szövege elérhető a következő internetes címen: <https://www.operatorsguides.brp.com>

IT

Il fabbricante, Mitek Corporation, dichiara che il tipo di apparecchiatura radio 278003465 è conforme alla direttiva 2014/53/UE.

Il testo completo della dichiarazione di conformità UE è disponibile al seguente indirizzo Internet: <https://www.operatorsguides.brp.com>

LT

Aš, Mitek Corporation, patvirtinu, kad radijo įrenginių tipas 278003465 atitinka Direktyvą 2014/53/ES. Visas ES atitikties deklaracijos tekstas prieinamas šiuo interneto adresu: <https://www.operatorsguides.brp.com>

LV

Ar šo Mitek Corporation deklarē, ka radioiekārta 278003465 atbilst Direktīvai 2014/53/ES. Pilns ES atbilstības deklarācijas teksts ir pieejams šādā interneta vietnē: <https://www.operatorsguides.brp.com>

MT

B'dan, Mitek Corporation, niddikjara li dan it-tip ta' tagħmir tar-radju 278003465 huwa konformi mad-Direttiva 2014/53/UE. It-test kollu tad-dikjarazzjoni ta' konformità tal-UE huwa disponibbli f'dan l-indirizz tal-Internet li ġej: <https://www.operatorsguides.brp.com>

NL

Hierbij verklaar ik, Mitek Corporation, dat het type radioapparatuur 278003465 conform is met Richtlijn 2014/53/EU.

De volledige tekst van de EU-conformiteitsverklaring kan worden geraadpleegd op het volgende internetadres: <https://www.operatorsguides.brp.com>

PL

Mitek Corporation niniejszym oświadcza, że typ urządzenia radiowego 278003465 jest zgodny z dyrektywą 2014/53/UE. Pełny tekst deklaracji zgodności UE jest dostępny pod następującym adresem internetowym: <https://www.operatorsguides.brp.com>

PT

O(a) abaixo assinado(a) Mitek Corporation declara que o presente tipo de equipamento de rádio 278003465 está em conformidade com a Diretiva 2014/53/UE.

O texto integral da declaração de conformidade está disponível no seguinte endereço de Internet: <https://www.operatorsguides.brp.com>

RO

Prin prezenta, Mitek Corporation declară că tipul de echipamente radio 278003465 este în conformitate cu Directiva 2014/53/UE. Textul integral al declarației UE de conformitate este disponibil la următoarea adresă internet: <https://www.operatorsguides.brp.com>

SV

Härmed försäkrar Mitek Corporation att denna typ av radioutrustning 278003465 överensstämmer med direktiv 2014/53/EU. Den fullständiga texten till EU-försäkran om överensstämmelse finns på följande webbadress: <https://www.operatorsguides.brp.com>

SL

Mitek Corporation potrjuje, da je tip radijske opreme 278003465 skladen z Direktivo 2014/53/EU. Celotno

besedilo izjave EU o skladnosti je na voljo na naslednjem spletnem naslovu: <https://www.operatorsguides.brp.com>

SK

Mitek Corporation týmto vyhlasuje, že rádiové zariadenie typu 278003465 je v súlade so smernicou 2014/53/EÚ. Úplné EÚ vyhlásenie o zhode je k dispozícii na tejto internetovej adrese: <https://www.operatorsguides.brp.com>

IS

Mitek Corporation lýsir því hér með yfir að þráðlausí fjarskiptabúnaðurinn 278003465 er í samræmi við tilskipun 2014/53/ESB. Óstyttan texta ESB--samræmisýfirlýsingarinnar er að finna á veffanginu: <https://www.operatorsguides.brp.com>

Liechtenstein

Hiermit erklärt Mitek Corporation, dass der Funkanlagentyp 278003465 der Richtlinie 2014/53/EU entspricht. Der vollständige Text der EU-Konformitätserklärung ist unter der folgenden Internetadresse verfügbar: <https://www.operatorsguides.brp.com>

NO

Hermed erklærer Mitek Corporation at radioutstyretypen 278003465 er i samsvar med direktiv 2014/53/EU. Hele teksten i EU-samsvarserklæringen finnes på følgende internettadresse: <https://www.operatorsguides.brp.com>

RU

Компания Mitek Corporation настоящим заявляет, что радиотехническое оборудование категории 278003465 отвечает требованиям Директивы 2014/53/EU. Полный текст декларации соответствия ЕС доступен на сайте <https://www.operatorsguides.brp.com/>

INFORMATION OM MOTORUTSLÄPP

Tillverkarens ansvar

Tillverkare av marinmotorer måste specificera nivåerna för avgasutsläpp för varje effektgrupp och erhålla certifiering av dessa motorer hos USA:s Environmental Protection Agency (EPA). En informationsdekal för utsläppskontroll med data om utsläppsnivåer och motorspecifikationer måste fästas på varje marinmotor med gnisttändning (SIPME; Spark-Ignition Propulsion Marine Engine) vid tillverkningen.

Återförsäljarens ansvar

Vid service av alla certifierade Sea-Doo-marinmotorer med gnisttändning som är försedda med en informationsdekal för utsläppskontroll, måste justeringarna göras inom de angivna fabriksspecifikationerna.

Byte eller reparation av alla utsläppskomponenter måste utföras på ett sätt som säkrar att utsläppsnivåerna hålls inom de specificerade certifikationsnormerna.

Säljarna får inte modifiera motorn på något sätt som kan ändra motoreffekten eller tillåta att utsläppsnivåerna överskrider deras föreskrivna fabriksspecifikationer.

Undantag till detta är ändringar som föreskrivs av tillverkaren, t. ex. justeringar för höjd över havsnivån.

Ägarens ansvar

Ägaren/Användaren är skyldig att underhålla motorn för att hålla utsläppsnivåerna inom de specificerade certifikationsnormerna.

Ägaren/Användaren får inte ändra eller tillåta någon annan att ändra motorn på ett sätt som kan ändra dess effekt eller tillåta att utsläppsnivåerna överskrider de fastställda fabriksspecifikationerna.

EPA utsläppsbestämmelser

Sea-Doo-marinmotorer med gnisttändning tillverkade av BRP är EPA-certifierade enligt bestämmelserna för kontroll av luftföroreningar från nya marinmotorer med gnisttändning. Denna certifiering sammanhänger med vissa justeringar av fabriksstandarderna. Det är därför nödvändigt att noggrant följa fabriken förfarande för service av produkten och, när detta är praktiskt genomförbart, återställa produktens ursprungliga design.

Ovan angivna ansvarsområden är generella och utgör inte på något sätt en fullständig lista över de regler och bestämmelser som hänför sig till EPA:s specifikationer beträffande avgasutsläpp från marinprodukter. För närmare information om detta kan du kontakta:

U. S. Environmental Protection Agency
Certification Division
Gasoline Engine Compliance Center
2000 Traverwood Drive
Ann Arbor MI 48105
USA

EPA:S WEBBPLATS:

www.epa.gov/otaq

Kontrollsystem för utsläpp

Vattenskotrar med gnisttändning som säljs i delstaten Kalifornien är certifierade enligt bestämmelserna för avdunstningsutsläpp i Kalifornien för vattenskotrar med gnisttändning från California Air Resources Board (13 CCR 2850 till 2869). Dessa modeller är utrustade med ett kontrollsystem för avdunstningsutsläpp som består av en bränsletank med låg permeabilitet (LPFT), bränsleledningar med låg permeabilitet (LPFL) och en Tryckavlastningsventil (PRV).

EU-FÖRSÄKRAN OM ÖVERENSSTÄMMELSE



565 de la Montagne Street
Valcourt (Québec) J0E 2L0
Canada

Försäkrans om överensstämmelse för Sea-Doo personlig vattenskoter enligt kraven i direktiv 2013/53/EU

Tillverkare: Bombardier Recreational Products Inc.
Adress: 565 de la Montagne, Valcourt, J0E 2L0, Kanada

Auktoriserad representant: BRP-Rotax GmbH Co. KG
Adress: Rotaxstrasse 1, Gunkskirchen, A-4623, AT

Anmält organ för bedömning av buller:
International Marine Certification Institute
Adress: Rue Abbe Cuypers 3, Brussels, B-1040, Belgien.
ID-nummer: 0609

Anmält organ för bedömning av avgasutsläpp:
International Marine Certification Institute
Adress: Rue Abbe Cuypers 3, Brussels, B-1040, Belgien.
ID-nummer: 0609

Bedömningsmodul för konstruktion: A , för bullerutsläpp: Aa/A1 , för avgasutsläpp: B+C

Andra tilläpade gemenskapsdirektiv:

Radiotrusteringsdirektiv 2014/53/EU (EN 300 330-2, EN 60950-1);
EMC-direktiv 2014/30/EU (EN 55012:2007/A1:2009, EN 61000-6-1:2007);
Batteridirektiv 2006/66/EC med tillägg fram till och inklusive dir. (EU) 2018/849

Motorns förbränningscykel: 2-takts <input type="checkbox"/> , 4-takts <input checked="" type="checkbox"/>	Design och konstruktion	EN ISO 13590:2003/AC:2004, EN ISO 13590:2022 EN ISO 10087:2019
Motorns bränsletyp: Bensin: <input checked="" type="checkbox"/> , Diesel: <input type="checkbox"/>	Avgasutsläpp	EN ISO 18854:2015
Hantverksdesignkategori: C <input checked="" type="checkbox"/> , D <input type="checkbox"/>	Bullerutsläpp	EN ISO 14509-1:2018
Hantverkets varumärke: Sea-Doo		

Sea-Doo vattenskotermodell	Framdrivningsmotor	Avgasutsläpp- sintyg	Motornvolym (cm ³)	Märkeffekt (kW)	Bullerutsläppsintyg	antal personer	Skovrets längd (m)	Skovrets bredd (m)
EXPLORER PRO 170	Rotax 1630 ACE-170	EXBORP012	1 630,5	125,03	SDBORP013	3	3,35	1,25
EXPLORER PRO 230	Rotax 1630 ACE-230	EXBORP010	1 630,5	169,16	SDBORP013	3	3,64	1,25
FishPro SCOUT 130	Rotax 1630 ACE-130	EXBORP012	1 630,5	100	SDBORP014	3	3,27	1,23
FishPro SPORT 170	Rotax 1630 ACE-170	EXBORP012	1 630,5	125,03	SDBORP013	3	3,64	1,25
FishPro TROPHY 170	Rotax 1630 ACE-170	EXBORP012	1 630,5	125,03	SDBORP013	3	3,64	1,25
GTI 130	Rotax 1630 ACE-130	EXBORP012	1 630,5	100	SDBORP014	3	3,27	1,23
GTI SE 130	Rotax 1630 ACE-130	EXBORP012	1 630,5	100	SDBORP014	3	3,27	1,23
GTI SE 170	Rotax 1630 ACE-170	EXBORP012	1 630,5	125,03	SDBORP014	3	3,27	1,23
GTR 230	Rotax 1630 ACE-230	EXBORP010	1 630,5	169,16	SDBORP014	3	3,27	1,23
GTR-X RS 300	Rotax 1630 ACE-300	EXBORP006	1 630,5	217	SDBORP014	3	3,27	1,23
GTX 170	Rotax 1630 ACE-170	EXBORP012	1 630,5	125,03	SDBORP013	3	3,35	1,25
GTX 230	Rotax 1630 ACE-230	EXBORP010	1 630,5	169,16	SDBORP013	3	3,35	1,25
GTX PRO 130	Rotax 1630 ACE-130	EXBORP012	1 630,5	100	SDBORP013	3	3,35	1,25
RXP-X RS 325	Rotax 1630 ACE-325	EXBORP011	1 630,5	239	SDBORP015	2	3,27	1,23
RXT-X RS 325	Rotax 1630 ACE-325	EXBORP011	1 630,5	239	SDBORP013	3	3,35	1,25
Spark för 2 - 60	Rotax 900 ACE-60	EXBORP004	899,3	44,13	SDBORP018	2	2,78	1,17
Spark för 3 - 90	Rotax 900 ACE-90	EXBORP004	899,3	66,19	SDBORP018	3	3,02	1,17
Spark för 2 ombyggn. - 90	Rotax 900 ACE-90	EXBORP004	899,3	66,19	SDBORP018	2	2,78	1,17
Spark för 3 ombyggn. - 90	Rotax 900 ACE-90	EXBORP004	899,3	66,19	SDBORP018	3	3,02	1,17
Spark Trixx för 1 - 90	Rotax 900 ACE-90	EXBORP004	899,3	66,19	SDBORP018	2	2,78	1,17
Spark Trixx för 3 - 90	Rotax 900 ACE-90	EXBORP004	899,3	66,19	SDBORP018	3	3,02	1,17
WAKE 170	Rotax 1630 ACE-170	EXBORP012	1 630,5	125,03	SDBORP014	3	3,27	1,23
Wake Pro 230	Rotax 1630 ACE-230	EXBORP010	1 630,5	169,16	SDBORP013	3	3,35	1,25
GTX LIMITED 325	Rotax 1630 ACE-325	EXBORP011	1 630,5	239	SDBORP013	3	3,35	1,25
FishPro Apex 300	Rotax 1630 ACE-300	EXBORP006	1 630,5	217	SDBORP013	3	3,64	1,25

Denna försäkrans om överensstämmelse utfärdas på eget ansvar av tillverkaren av den personliga vattenskotern. Undertecknad intygar, på uppdrag av ovanstående tillverkare av vattenskotrar, att de 2025 års vattenfarkostmodeller och -motorer som nämns ovan, som är CE-märkta, uppfyller alla tillämpliga krav på så sätt som anges och överensstämmer med typen för vilken ovanstående EU-typintyg har utfärdats.

Namn och funktion: Kim Ross

Underskrift och titel:  Direktör, fordonsteknik Sea-Doo

Datum (år/månad/dag): 2024-07-08, Valcourt, QC, Kanada

ski-doo LYNX SEA-DOO Evinrude ROTAX Can-Am

BRITTIK FÖRSÄKRAN OM ÖVERENSSTÄMMELSE



ADVENTURE BY DESIGN

565 de la Montagne Street
Valcourt (Québec) J0E 2L0
Canada

Declaration of Conformity for Sea-Doo Personal Watercraft with the requirements of S.I. 2017/737 as amended up to and including S.I. 2021/1273

Manufacturer: Bombardier Recreational Products Inc.
Address: 565 de la Montagne, Valcourt, J0E 2L0, Canada

Authorised Representative: BRP Recreational Products UK Ltd.,
Address: Castle Chambers, 43 Castle Street, Liverpool, L2 9SH

Notified Body for noise emission assessment: International Marine Certification Society
Address: 53 Rodney Street, Liverpool L1 9ER, England.
ID Number: 22120

Notified Body for exhaust emission assessment: International Marine Certification Society
Address: 53 Rodney Street, Liverpool L1 9ER, England.
ID Number: 22120

Assessment Module of construction: A , of noise emission: Aa/A1 , of exhaust emission: B+C

Other Community Directives applied:

Radio Equipment Regulations 2017, UK SI 2017/1206 as amended up to and including SI 2021/1273 (EN 300 330-2, EN 60950-1);

Electromagnetic Compatibility Regulations 2016, UK SI 2016/1091 as amended up to and including SI 2021/1273 (EN 55012:2007/A1:2009, EN 61000-6-1:2007);

Batteries and Accumulators (Placing on the Market) Regulations 2008, UK SI 2008/2164 as amended up to and including UK SI 2020/904;

Engine combustion cycle: 2 stroke <input type="checkbox"/> , 4 stroke <input checked="" type="checkbox"/>	Design and construction	EN ISO 13590:2018 EN ISO 10087:2019
Engine fuel type: Petrol: <input checked="" type="checkbox"/> Diesel: <input type="checkbox"/>	Exhaust emission	EN ISO 18854:2015
Craft Design Category: C <input checked="" type="checkbox"/> D <input type="checkbox"/>	Noise emission	EN ISO 14509-1:2018
Craft Trademark : Sea-Doo		

Sea-Doo PWC model	Propulsion engine	Exhaust emission certificate	Engine displ. (cm ³)	Rated Power (kW)	Noise emission certificate	# of persons	Length of hull (m)	Width of hull (m)
EXPLORER PRO 170	Rotax 1630 ACE-170	UKEXBORP002	1630.5	125.03	UKSDBORP002	3	3.35	1.25
EXPLORER PRO 230	Rotax 1630 ACE-230		1630.5	169.16	UKSDBORP002	3	3.64	1.25
FishPro SCOUT 130	Rotax 1630 ACE-130	UKEXBORP002	1630.5	100	UKSDBORP003	3	3.27	1.23
FishPro SPORT 170	Rotax 1630 ACE-170	UKEXBORP002	1630.5	125.03	UKSDBORP002	3	3.64	1.25
FishPro TROPHY 170	Rotax 1630 ACE-170	UKEXBORP002	1630.5	125.03	UKSDBORP002	3	3.64	1.25
GTI 130	Rotax 1630 ACE-130	UKEXBORP002	1630.5	100	UKSDBORP003	3	3.27	1.23
GTI SE 130	Rotax 1630 ACE-130	UKEXBORP002	1630.5	100	UKSDBORP003	3	3.27	1.23
GTI SE 170	Rotax 1630 ACE-170	UKEXBORP002	1630.5	125.03	UKSDBORP003	3	3.27	1.23
GTR 230	Rotax 1630 ACE-230		1630.5	169.16	UKSDBORP003	3	3.27	1.23
GTR-X RS 300	Rotax 1630 ACE-300		1630.5	217	UKSDBORP003	3	3.27	1.23
GTX 170	Rotax 1630 ACE-170	UKEXBORP002	1630.5	125.03	UKSDBORP002	3	3.35	1.25
GTX 230	Rotax 1630 ACE-230		1630.5	169.16	UKSDBORP002	3	3.35	1.25
GTX PRO 130	Rotax 1630 ACE-130	UKEXBORP002	1630.5	100	UKSDBORP002	3	3.35	1.25
RXP-X RS 325	Rotax 1630 ACE-325	UKEXBORP001	1630.5	239	UKSDBORP004	2	3.27	1.23
RXT-X RS 325	Rotax 1630 ACE-325	UKEXBORP001	1630.5	239	UKSDBORP002	3	3.35	1.25
Spark for 2 - 60	Rotax 900 ACE-60		899.3	44.13	UKSDBORP001	2	2.78	1.17
Spark for 2 - 90	Rotax 900 ACE-90		899.3	66.19	UKSDBORP001	3	3.02	1.17
Spark for 2 Conv. - 90	Rotax 900 ACE-90		899.3	66.19	UKSDBORP001	2	2.78	1.17
Spark for 3 Conv. - 90	Rotax 900 ACE-90		899.3	66.19	UKSDBORP001	3	3.02	1.17
Spark Trixx for 1 - 90	Rotax 900 ACE-90		899.3	66.19	UKSDBORP001	2	2.78	1.17
Spark Trixx for 3 - 90	Rotax 900 ACE-90		899.3	66.19	UKSDBORP001	3	3.02	1.17
WAKE 170	Rotax 1630 ACE-170	UKEXBORP002	1630.5	125.03	UKSDBORP003	3	3.27	1.23
Wake PRO 230	Rotax 1630 ACE-230		1630.5	169.16	UKSDBORP002	3	3.35	1.25
GTX LIMITED 325	Rotax 1630 ACE-325	UKEXBORP001	1630.5	239	UKSDBORP002	3	3.35	1.25
FishPro Apex 300	Rotax 1630 ACE-300		1630.5	217	UKSDBORP002	3	3.64	1.25

This declaration of conformity is issued under the sole responsibility of the personal watercraft manufacturer. I declare on behalf of the above model year 2025 personal watercraft manufacturer that the watercraft model(s) and engine(s) mentioned above which are UK marked comply with all applicable requirements in the way specified and are in conformity with the type for which above mentioned EU type-examination certificate(s) has(have) been issued.

Name & function : Kim Ross

Signature and title: Director, Vehicles Engineering Sea-Doo

Date (yr/month/day) 2024-07-08, Valcourt, QC, Canada

ski-doo LYNX SEA-DOO Evinrude ROTAX Can-am

Utrymme för märke om eurasisk
överensstämmelse i tillämpliga fall

Den här sidan är avsiktligt tom

SPECIFIKATIONER

MOTOR

Rotax 1630 ACE - 325

Motor	Rotax 1630 ACE - 325
Motortyp	4-takts, enkel överliggande kamaxel (SOHC)
Deklarerad effekt ⁽¹⁾	239 kW vid 8250 R/MIN
Insugning	Kompressormatad och laddluftskyld
Antal cylindrar	3
Antal ventiler	12 ventiler med hydrauliska lyftare (ingen justering)
Borning	100 mm (3,9 tum)
Slaglängd	69,2 mm (2,7 tum)
Cylindervolym	1 630,5 cm ³ (99,5 in ³)
Kompressionsförhållande	8.45:1

BRÄNSLESYSTEM

Typ av bränsleinsprutning	Flerpunktsinsprutning med iTC (intelligent gasreglagekontroll). Enkel gasreglage (60 mm) med ställdon
Tomgångshastighet (inte inställbar)	1750 ±50 V/MIN

ELSYSTEM

Tändningssystem	IDI (Inductive Discharge Ignition)	
Tändstift ⁽²⁾	Typ	NGK KR9EI-8G med solid anslutning eller likvärdigt
	Avstånd	0,80 till 0,90 mm (0,031 till 0,035 tum)

SMÖRJMEDEL

Motorolja ⁽³⁾	Rekommenderad XPS-olja	5W40 SM Reach-motorolja
	Alternativ, om inte tillgängligt	Se avsnittet <i>Rekommenderad motorolja</i>

SMÖRJMEDEL

	Kapacitet	3 l (3,2 qt(liq.,USA)) oljebyte med filter 5 l (5,3 qt(liq.,USA)) totalt
--	-----------	--

- (1) Deklarerad effekt enligt ISO 8665 vid propelleraxeln.
- (2) **OBS** Försök inte att justera elektrodavståndet på detta tändstift.
- (3) Se *Motorolja* för detaljerad information.

FORDON

RXP-X

Kylsystem		
Typ		Slutet kylsystem (CLCS)
Kylarvätska	Rekommende rad	XPS Extended life - förblandad kylarvätska
	Alternativ, om inte tillgängligt	Använd en färdigblandad långtids etylenglykolbaserad kylarvätska (50 %:50 %) med låg silikathalt, särskilt avsedd för förbränningsmotorer av aluminium.
	Kapacitet	5,4 l (5,7 qt (liq.,US))

Bränslesystem		
Bränslepump		Elektrisk i tanken
Bränsle	Typ	Blyfri premiumbensin Se <i>Bränslespecifikationer</i>
	Oktantal	91 pumpoktantal, antiknackningsindex (RON+MON)/2 eller 95 (RON-oktantal) E10
Tankvolym	Full	70 l (18,5 gal (liq. US))
	Reserv (från signal om låg nivå – cirka)	14 l (3,7 gal (liq. US))

Elsystem			
Batteri		12 V, 18 Ah	
Systemets totala uteffekt		420 W vid 6 000 R/MIN	
Säkringar	F2	Inj.	15 A
	F3	Slag	3 A
	F4	Bränslepum par	15 A
	F5	O2-sensor	3 A

	F6	Laddning	30 A
	F7	Instrumentpanel	5 A
	F8	Ekolod (i förekommande fall)	3 A
	F9	iBR	30 A
	F10	Start/Stopp	5 A
	F11	ECM	5 A
	F12	Batteri	30 A
	F13	Diagnostikverktyg 2,	15 A
	F14	Diagnostikverktyg 1, Tillbehörskontakt	15 A
Relä	RY1	Huvudsäkring	–

DRIVNING		
Drivsystem		Sea-Doo® jetpump
Jetpump	Typ	Axiellt flöde, ensteg. Stort nav med dubbla radkullager
	Material	Aluminium
Impeller		Rostfritt stål
Växellåda	Typ	Direktdrift

Vikt och lastkapacitet		
Torrsvikt	RXP-X	353 kg 778 lb)
	RXP-X (med ljudsystem)	362 kg (798 pund)
Antal åkare (inkl. förare)		1 (2 med ett godkänt BRP-passagerarsäte)

Vikt och lastkapacitet	
Lastkapacitet (passagerare och bagage, inklusive tillbehör)	182 kg (400 pund)
Total förvaringskapacitet	153,7 l (40,6 gal (liq.,US))

Mått	
Totallängd	332 cm (130,6 tum)
Totalbredd	125 cm (49,2 tum)
Total höjd (styret i lågt läge)	111 cm (43,7 tum)

OBS:

BRP förbehåller sig rätten att göra ändringar i design och specifikationer och/eller göra tillägg till eller förbättringar av sina produkter utan att åta sig skyldigheten att installera dem på tidigare tillverkade produkter.

PROBLEMLÖSUNG

RIKTLINJER FÖR PROBLEMLÖSNING

MOTORN STARTAR INTE

- Huvudströmbrytare av.**
 - Slå på huvudströmbrytare.
- Nödstoppslinan borttagen.**
 - Tryck på knappen START/STOP.
 - Fäst nödstoppslinans hatt på motorns stoppreglage inom 5 sekunder efter att knappen START/STOP tryckts in.
 - Tryck på knappen START/STOP.
- ECM känner inte igen D.E.S.S.-nyckeln.**
 - Kontakta en auktoriserad Sea-Doo-återförsäljare.
- Trasig säkring: huvudsäkring, elstart eller ECM.**
 - Kontrollera kablar och byt säkring(ar).
- Urladdat batteri.**
 - Kontakta en auktoriserad Sea-Doo-återförsäljare.

VARNING

Ladda inte batteriet eller använd hjälpbatteri när batteriet är installerat i vattenskotern. Batterivätska är ett giftigt och hälsovådligt ämne. Undvik kontakt med ögon, hud och kläder.

- Batterianslutningar, korroderade eller lösa. Dålig jord.**
 - Kontakta en auktoriserad Sea-Doo-återförsäljare.
- Motor flödad med vatten.**
 - Se Motorn fylld med vatten i Speciella procedurer.
- Fel på givaren eller ECM:en.**
 - Ta vattenskotern till en auktoriserad Sea-Doo-återförsäljare, verkstad eller en person som du själv väljer för underhåll, reparation eller utbyte. Se US EPA utsläppsrelaterad garanti som finns här för information om garantireklamationer.
- Jetpumpen kärvar.**
 - Försök rengöra den. Kontakta annars en auktoriserad Sea-Doo-återförsäljare.

MOTORN GÅR RUNT LÅNGSAMT

- Lösa batterikabelanslutningar.**
 - Kontrollera/rengör/fäst.
- Urladdat eller svagt batteri.**
 - Kontakta en auktoriserad Sea-Doo-återförsäljare.
- Sliten startmotor.**
 - Kontakta en auktoriserad Sea-Doo-återförsäljare.

MOTORN GÅR RUNT NORMALT MEN STARTAR INTE

1. **Bränsletanken är tom eller innehåller vatten.**
 - Fyll på. Töm med hävert och fyll på nytt bränsle.
2. **Smutsiga/skadade tändstift.**
 - Byt.
3. **Smält säkring.**
 - Kontrollera kablar och byt säkring(ar).
4. **Motor flödad med vatten.**
 - Se Motorn fylld med vatten i Speciella procedurer.
5. **Fel på motorstyrningssystemet (kontrollera att motorsignallampan LYSER).**
 - Ta vattenskotern till en auktoriserad Sea-Doo-återförsäljare, verkstad eller en person som du själv väljer för underhåll, reparation eller utbyte. Se US EPA utsläppsrelaterad garanti som finns här för information om garantireklamationer.
6. **Fel på bränslesystemet.**
 - Ta vattenskotern till en auktoriserad Sea-Doo-återförsäljare, verkstad eller en person som du själv väljer för underhåll, reparation eller utbyte. Se US EPA utsläppsrelaterad garanti som finns här för information om garantireklamationer.

MOTORN FELTÄNDER, HACKAR

1. **Smutsiga/skadade/slitna tändstift.**
 - Byt.
2. **Bränsle: Låg nivå, dåligt eller innehåller vatten.**
 - Töm med hävert och/eller fyll på.
3. **Fel på tändspole(-spolar).**
 - Ta vattenskotern till en auktoriserad Sea-Doo-återförsäljare, verkstad eller en person som du själv väljer för underhåll, reparation eller utbyte. Se US EPA utsläppsrelaterad garanti som finns här för information om garantireklamationer.
4. **Igensatta injektorer.**
 - Ta vattenskotern till en auktoriserad Sea-Doo-återförsäljare, verkstad eller en person som du själv väljer för underhåll, reparation eller utbyte. Se US EPA utsläppsrelaterad garanti som finns här för information om garantireklamationer.
5. **Fel på motorstyrningssystemet (kontrollera att motorsignallampan LYSER).**
 - Se Kontrollsystem.

MOTORRÖK**1. För hög oljenivå.**

- Ta vattenskotern till en auktoriserad Sea-Doo-återförsäljare, verkstad eller en person som du själv väljer för underhåll, reparation eller utbyte. Se US EPA utsläppsrelaterad garanti som finns häri för information om garantireklamationer.

2. Vattenintrång, kylvätskeläckage eller skadad topplockspackning.

- Ta vattenskotern till en auktoriserad Sea-Doo-återförsäljare, verkstad eller en person som du själv väljer för underhåll, reparation eller utbyte. Se US EPA utsläppsrelaterad garanti som finns häri för information om garantireklamationer.

3. Intern skada på motorn.

- Ta vattenskotern till en auktoriserad Sea-Doo-återförsäljare, verkstad eller en person som du själv väljer för underhåll, reparation eller utbyte. Se US EPA utsläppsrelaterad garanti som finns häri för information om garantireklamationer.

MOTORN ÖVERHETTAS**1. Igensatt avgaskylsystem.**

- Spola avgaskylsystemet.

2. Motorns kylvätskenivå är för låg.

- Se Underhållsprocedurer.

3. Adapter med snabbkoppling kvarlämnad i spolanslutningen.

- Ta bort adaptern från spolanslutningen och försök starta vattenfarkosten igen. Om problemet kvarstår, ta vattenskotern till en auktoriserad Sea-Doo-återförsäljare, verkstad eller en person som du själv väljer för underhåll, reparation eller utbyte. Se US EPA utsläppsrelaterad garanti som finns häri för information om garantireklamationer.

MOTORN SAKNAR ACCELERATION ELLER EFFEKT

1. **Inlärningsnyckel används.**
 - Använd en Normal-nyckel.
2. **Inte i Sport-läge.**
 - Välj Sport-läge.
3. **Jetpumpens vattenintag igensatt.**
 - Rengör. Se Rengöring av impeller och jetpumpens vattenintag i avsnittet Speciella procedurer.
4. **Skadad impeller eller sliten slitring.**
 - Byt. Kontakta en auktoriserad Sea-Doo-återförsäljare.
5. **För hög motoroljenivå.**
 - Ta vattenskotern till en auktoriserad Sea-Doo-återförsäljare, verkstad eller en person som du själv väljer för underhåll, reparation eller utbyte. Se US EPA utsläppsrelaterad garanti som finns häri för information om garantireklamationer.
6. **Svag tändning.**
 - Se MOTORN FELTÄNDER, HACKAR.
7. **Fel på motorstyrningssystemet (kontrollera att motorsignallampan LYSER).**
 - Se Kontrollsystem.
8. **Igensatta injektorer.**
 - Ta vattenskotern till en auktoriserad Sea-Doo-återförsäljare, verkstad eller en person som du själv väljer för underhåll, reparation eller utbyte. Se US EPA utsläppsrelaterad garanti som finns häri för information om garantireklamationer.
9. **Lågt bränsletryck.**
 - Ta vattenskotern till en auktoriserad Sea-Doo-återförsäljare, verkstad eller en person som du själv väljer för underhåll, reparation eller utbyte. Se US EPA utsläppsrelaterad garanti som finns häri för information om garantireklamationer.
10. **Vatten i bränslet.**
 - Töm ut och ersätt.
11. **Motorn skadad p.g.a. intrång av vatten.**
 - Kontakta en auktoriserad Sea-Doo-återförsäljare.

VATTENFARKOSTEN UPPNÅR INTE TOPPHASTIGHET

1. **Jetpumpens vattenintag igensatt.**
 - Rengör. Se Rengöring av impeller och jetpumpens vattenintag i avsnittet Speciella procedurer.
2. **Skadad impeller eller sliten slitring.**
 - Byt. Kontakta en auktoriserad Sea-Doo-återförsäljare.
3. **Fel på motorstyrningssystemet (kontrollera att motorsignallampan LYSER).**
 - Se Kontrollsystem.

VATTENFARKOSTEN FÖRBLIR I NEUTRAL EFTER ATT iBR-REGLAGET ANVÄNTS

1. **iBR-skopan stannar i neutralt läge.**
 - Släpp upp gasreglaget till tomgångsvarvtal.

iBR ÅTERGÅR INTE TILL NEUTRALLÄGE (iBR-INDIKATORLAMPAN LYSER)

1. **iBR igensatt av skräp.**
 - Rengör och kontrollera angående skador på iBR-skopan och munstyckesområdet.
2. **Fel på iBR-systemet.**
 - Ta bort nödstoppslinan, vänta i fyra minuter, sätt tillbaka nyckeln och kontrollera iBR-lampan för att säkerställa att felet avhjälpes.
 - Kontakta en auktoriserad Sea-Doo-återförsäljare om felet kvarstår eller återkommer ofta.

iBR ÅTERGÅR INTE TILL NEUTRALLÄGE (iBR-INDIKATORLAMPAN LYSER INTE)

1. **Gasreglaget inte helt frisläppt under körning.**
 - Släpp upp gasreglaget helt för att säkerställa att iBR-skopan återgår till neutralläge.
2. **Gasreglaget återvänder inte helt till nollpunkten då det släpps.**
 - Kontakta en auktoriserad Sea-Doo-återförsäljare.

ONORMALA LJUD FRÅN DRIVSYSTEMET

1. **Sjögräs eller skräp som fastnat runt impellern.**
 - Rengör. Se Rengöring av impeller och jetpumpens vattenintag i avsnittet *Speciella procedurer*.
 - Kontrollera angående skador.
2. **Skadad impelleraxel eller drivaxel.**
 - Kontakta en auktoriserad Sea-Doo-återförsäljare.
3. **Vattenintrång i jetpumpen, vilket gör att lagren kärvar.**
 - Kontakta en auktoriserad Sea-Doo-återförsäljare.

DET FINNS VATTEN I SLAGET

1. **Länspumpsystemet fungerar inte.**
 - Låt en auktoriserad Sea-Doo-återförsäljare inspektera systemet.
2. **Läcka i avgassystemet.**
 - Kontakta en auktoriserad Sea-Doo-återförsäljare.
3. **Sliten kolring vid drivaxeln.**
 - Kontakta en auktoriserad Sea-Doo-återförsäljare.
4. **Skrov- och/eller däcktätning sitter fel eller fästelement lösa.**
 - Kontakta en auktoriserad Sea-Doo-återförsäljare.

KONTROLLSYSTEM

Ett system övervakar de elektroniska komponenterna i EMS (motorstyrningssystemet), iBR samt en del komponenter i elsystemet. När ett fel inträffar sänds textmeddelanden via informationscentralen och/eller ljudsignaler för att informera om ett specifikt tillstånd.

En felkod kan också registreras.

När ett mindre eller tillfälligt fel inträffar kommer felmeddelandet och ljudsignalen att försvinna automatiskt om orsaken till felet inte längre finns.

Att släppa gasen och låta motorn gå ned till tomgångshastighet kan eventuellt göra att den normala funktionen återställs. Om detta inte hjälper, försök att ta bort och sätta tillbaka nödstoppslinans hatt på motorns stoppreglage.

Elsystemet reagerar på olika sätt beroende på typen av fel. Vid svårare fel kan det hända att motorn inte kan startas. I andra fall kan motorn övergå till läget för återgång till hamn (sänkt hastighet).

Om ett fel inträffar, se *US EPA utsläppsrelaterad garanti* som finns i denna handbok för information om garantianspråk.

Felkoder

Om ett fel uppstår kan en numerisk felkod sparas beroende på typen av fel och system.

Dessa felkoder används av auktoriserade Sea-Doo-återförsäljare för felsökning i vattenskoterns system genom att jämföra koderna med en förteckning över fel.

Felkoderna kan ses i infocentrets flerfunktionsdisplay, men denna funktion är bara tillgänglig om felet fortfarande är aktivt.

Om det finns en aktiv felkod kan föraren se den på flerfunktionsdisplayen. Föraren kan då kontakta en

auktoriserad Sea-Doo-återförsäljare för att vidarebefordra felkoden. Återförsäljaren instruerar föraren i vilka steg som ska tas för att lösa problemet eller uppmanar denne att sluta använda vattenskotern och ta den till återförsäljaren för reparation.

Visa felkoder

Välj **CODES** (Koder). Om en felkod registrerades under körcykeln visas menyn **CODES** (Koder) i inställningsmenyn. Tryck på **OK** för att se listan över fel.

OBS:



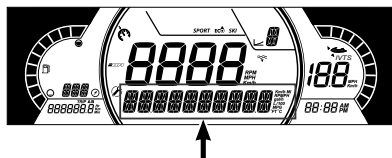

Vissa felkoder kan registreras vid normala körförhållanden. Innan du kontaktar återförsäljaren ska du ta ut nyckeln, vänta 2 minuter tills elsystemet stängs av och sedan trycka på startknappen för att starta elsystemet. Denna åtgärd tar bort felet så att endast endast aktiva felkoder visas i menyn **CODES** (Koder).



Beskrivning av indikatorlampor(4,5-tums digital display)

Indikatorlamporna (signallamporna) och meddelandena som visas i infocentret informerar om ett specifikt tillstånd eller anger om något onormalt inträffar.

För mer information om vanliga indikatorlampor, se lämplig digital display.

Indikator lampa/ikon (PÅ)	Meddelandedisplay	Beskrivning
	LOW eller HIGH BATTERY VOLTAGE	Låg/hög batterispänning
	HIGH TEMPERATURE	Överhettning av motor eller avgassystem
	CHECK ENGINE eller LIMP HOME MODE	Check engine (mindre fel, underhåll behövs) eller LIMP HOME MODE (större fel på motorn)
	LOW OIL PRESSURE	Lågt oljetryck
	IBR MODULE ERROR	Lampan lyser, en signal hörs och motorsignallampan lyser: iBR-systemfel (kontakta en auktoriserad Sea-Doo-återförsäljare)
	–	Lampan blinkar: fel på iBR-systemet (kontakta en auktoriserad Sea-Doo-återförsäljare)
	–	Lampan lyser, ingen signal hörs: iBR-systemet fungerar fortfarande men behöver inspekteras av en auktoriserad Sea-Doo-återförsäljare

Meddelandedisplay	Beskrivning
HIGH EXHAUST TEMPERATURE	Hög avgastemperatur upptäckt
HIGH ENGINE TEMPERATURE	Hög motortemperatur upptäckt
CHECK ENGINE	Fel i motorsystemet och/eller underhåll behövs
LIMP HOME MODE	Större fel upptäckt, begränsad motoreffekt
DEFEKT BRÄNSLEGIVARE	Fel på bränslenivågivaren

Meddelandedisplay	Beskrivning
WATER TEMP SENSOR DEFECTIVE	Problem med vattentemperatursensor, information om vattentemperatur sänds ej.
IBR MODULE ERROR	Fel på iBR-systemet
MAINTENANCE REQUIRED	Underhåll av vattenfarkosten krävs

OBS

Att använda motorn med låg oljenivå kan ge allvarliga skador på motorn.

Ljudsignalsinformation

Ljudsignalkoder	Beskrivning
1 lång ljudsignal (då nödstoppslinan fästs vid vattenskotermotorns stoppbrytare)	Dålig D.E.S.S.-systemkontakt. Fäst nödstoppslinan korrekt på motorns stoppreglage.
	Fel D.E.S.S.-nyckel. Använd en nödstoppslina som är programmerad för vattenskotern.
	Fel på D.E.S.S.-nyckeln. Använd en annan nödstoppslina med programmerad D.E.S.S.-nyckel.
	Fel på motorvakten. Kontakta en auktoriserad Sea-Doo-återförsäljare.
	ECM-funktionsfel eller defekt kablage. Ta vattenskotern till en auktoriserad Sea-Doo-återförsäljare, verkstad eller en person som du själv väljer för underhåll, reparation eller utbyte. Se <i>US EPA utsläppsrelaterad garanti</i> som finns häri för information om garantireklamationer.
En 2 sekunders ljudsignal var 15:e minut	Fel på motorstyrningssystemet. Ta vattenskotern till en auktoriserad Sea-Doo-återförsäljare, verkstad eller en person som du själv väljer för underhåll, reparation eller byte. Se <i>US EPA utsläppsrelaterad garanti</i> som finns häri för information om garantireklamationer.
	Fel på iBR-systemet. Kontakta en auktoriserad Sea-Doo-återförsäljare.
En 2 sekunders ljudsignal var 10:e minut	Låg bränslenivå. Fyll på bränsletanken. Kontakta en auktoriserad Sea-Doo-återförsäljare om problemet kvarstår.

Ljudsignalkoder	Beskrivning
2 sekunders ljudsignaler	<p>Kylarvätska för hög motortemperatur. Se <i>Motoröverhetning</i>.</p>
	<p>Lågt oljetryck. Stäng av motorn så snart som möjligt. Kontrollera oljenivån och fyll på. Ta vattenskotern till en auktoriserad Sea-Doo-återförsäljare, verkstad eller en person som du själv väljer för underhåll, reparation eller utbyte. Se <i>US EPA utsläppsrelaterad garanti</i> som finns häri för information om garantireklamationer.</p>
Konstant pip (slutar när fordonet stängs AV)	<p>Hög avgastemperatur. Ta vattenskotern till en auktoriserad Sea-Doo-återförsäljare, verkstad eller en person som du själv väljer för underhåll, reparation eller utbyte. Se <i>US EPA utsläppsrelaterad garanti</i> som finns häri för information om garantireklamationer.</p>

OBS

Om kontrollsignalen hörs hela tiden måste du slå av motorn så snabbt som möjligt.

GARANTI

BRP BEGRÄNSAD GARANTI FÖR – USA OCH KANADA: SEA-DOO-VATTENSKOTRAR ÅRSMODELL 2025

1) GARANTINS OMFATTNING

Bombardier Recreational Products Inc. ("BRP") garanterar sina Sea-Doo-vattenskotrar ("Produkten") av årsmodell 2025 som säljs av auktoriserade BRP-återförsäljare i Amerikas förenta stater ("USA") och i Kanada (en "BRP-återförsäljare") avseende material- eller tillverkningsfel under den period och enligt de villkor som anges nedan.

Garantin ogiltigförklaras om:

1. Produkten har använts för racing eller någon annan tävlingsaktivitet, vid vilken som helst tidpunkt, även av en tidigare ägare; eller
2. Produkten har ändrats eller modifierats på ett sätt som skadligt påverkar dess användning, prestanda eller hållbarhet, eller om den har ändrats eller modifierats för annat bruk än vad den är avsedd för.

Icke-fabriksinstallerade delar och tillbehör omfattas inte av garantin. Var god se tillämpliga garantivillkor avseende delar och tillbehör.

2) ANSVARSBEGRÄNSNING

IDEN UTSTRÄCKNING LAGEN ANGER SKA DENNA UTTRYCKLIGA GARANTI LÄMNAS OCH ERSÄTTER ALLA ANDRA UTTRYCKLIGA ELLER UNDERFÖRSTÅDDA GARANTIER, INKLUSIVE MEN INTE BEGRÄNSAT TILL SÅDANA SOM AVSER SÄLJBARHET OCH LÄMPLIGHET FÖR ETT SPECIELLT ÄNDAMÅL. I DEN MÅN UNDERFÖRSTÅDDA GARANTIER INTE KAN UPPHÄVAS, BEGRÄNSAS DESSA TILL TIDEN FÖR DEN UTTRYCKLIGA GARANTIN. TILLFÄLLIGA OCH FÖLJDSKADOR AV NÅGOT SOM HELST SLAG UTESLUTS FRÅN ERSÄTTNING UNDER DENNA GARANTI. VISSA STATER/PROVINSER TILLÅTER INTE ANSVARSBEGRÄNSNINGAR, BEGRÄNSNINGAR OCH UNDANTAG ENLIGT OVAN. DETTA BETYDER ATT DET ÄR MÖJLIGT ATT DE INTE GÄLLER DIG. DENNA GARANTI GER DIG SPECIFIKA RÄTTIGHETER, OCH DU ÅTNJUTER EV. ÄVEN ANDRA LAGLIGA RÄTTIGHETER SOM KAN VARIERA FRÅN STAT TILL STAT, ELLER PROVINS TILL PROVINS.

Ingen distributör eller BRP-återförsäljare eller någon annan person är auktoriserad att lämna någon som helst utfästelse, representation eller garanti beträffande Produkten utöver det som ingår i denna begränsade garanti och en sådan kan ej, ifall den lämnas, göras gällande gentemot BRP.

BRP förbehåller sig rätten att när som helst ändra denna begränsade garanti, varvid förstås att en sådan ändring inte påverkar de garantivillkor som gäller för de Produkter som har sålts under giltighetstiden för garantin.

3) UNDANTAG – FÖLJANDE OMFATTAS EJ AV GARANTIN

Följande omfattas inte under några omständigheter av garantin:

- Normalt slitage;
- Normalt underhåll, trimning, justeringar;

- Skador som beror på att produkten har underhållits eller förvarats på ett felaktigt eller försumligt sätt. Korrekt underhåll och förvaring beskrivs i Instruktions'boken;
- Skador resulterande från demontering av delar, felaktig(t) reparation, service, underhåll, modifiering eller användning av delar som inte är tillverkade eller godkända av BRP, eller skador resulterande från reparationer utförda av en person som inte tillhör en auktoriserad servicegivande BRP-återförsäljare;
- Skador som orsakats av att Produkten har använts på ett felaktigt eller onormalt sätt, försumlighet eller av att Produkten har använts på ett sätt som strider mot instruktionsboken;
- Skador som orsakas av olycka, nedsänkning i vatten, brand, stöld, vandalism eller naturkatastrof;
- Användning av bränslen, oljor, eller smörjmedel som inte är lämpliga för användning med Produkten (se instruktionsboken);
- Skador orsakade av rost, korrosion eller att de utsatts för väder och vind;
- Skador orsakade av inträngande vatten eller snö;
- Tillfälliga skador eller följdskador eller skador av något slag inklusive, men ej begränsat till, transportutgifter, bärgnings-, lagrings-, telefon-, hyr- eller taxivavgifter, olägenhet, försäkringskostnader, betalningar av lån, förlust av tid, förlust av inkomst, förlust av besittningsrätt eller utnyttjande på grund av servicearbete;
- Skador som orsakas av att kylsystemet eller jetpumpen har blockerats av främmande material; och
- Skador på gelcoat-finishen, inklusive, men inte begränsade till, kosmetiska defekter, blåsor eller delaminering av glasfiber orsakad av blåsor, krackelering eller hårsprickor.

4) GARANTIPERIOD

Denna begränsade garanti träder i kraft från och med (1) datum för produktens första leverans vid detaljförsäljning eller (2) det datum då produkten tas i bruk för första gången, beroende på vilket av dessa som inträffar först och för tillämplig period nedan:

1. **TOLV (12) på varandra följande månader** för privat bruk.
2. **FYRA (4) på varandra följande månader** för kommersiellt bruk.

En Produkt används kommersiellt om den används i samband med inkomstpande arbete eller anställning under någon del av garantiperioden. En Produkt används även kommersiellt om den vid någon tidpunkt under garantiperioden är registrerad för kommersiell användning.

1. **För utsläppsrelaterade komponenter**, se även den utsläppsrelaterade garantin för US EPA.
2. **För Sea-Doo-vattenskotrar som tillverkats av BRP för försäljning i delstaten Kalifornien eller New York**, och som ursprungligen sålts till en invånare i eller senare har registrerats för garanti för en invånare i delstaten Kalifornien eller New York, se också gällande garantivillkor för utsläppskontroll för Kalifornien och New York nedan.
3. **För Sea-Doo-vattenskotrar som tillverkats av BRP för försäljning i delstaten Kalifornien**, och som ursprungligen sålts till en invånare i eller senare har registrerats för garanti för en invånare i delstaten Kalifornien, se även gällande garantivillkor för utsläppskontrollsystemet för Kalifornien nedan.

Reparation, byte av delar eller utförande av service under denna garanti förlänger inte livslängden för denna begränsade garanti bortom dess ursprungliga förfalldatum.

5) VILLKOR FÖR GARANTINS GILTIGHET

Garantin gäller endast ifall samtliga av följande villkor är uppfyllda:

1. Produkten måste av den första ägaren ha köpts som ny och oanvänd från en BRP-distributör/-återförsäljare som är auktoriserad att sälja Produkten i det land där försäljningen har ägt rum;
2. Den av BRP specificerade förleveransinspektionen måste ha utförts och dokumenterats samt undertecknats av köparen;
3. Produkten måste ha garantiregistrerats av en auktoriserad BRP-återförsäljare;
4. Produkten måste ha köpts i det land där köparen bor;
5. Garantins giltighet förutsätter att regelbundet underhåll, enligt anvisningarna i denna Instruktionsbok, utförs med angivna tidsintervall. BRP förbehåller sig rätt att kräva bevis på korrekt underhåll innan garantiersättning beviljas.

Om något av ovanstående villkor inte har uppfyllts, beviljar BRP ingen garantiersättning för någon ägare, varken vid privat fritidsäggande eller vid kommersiellt ägande. Dessa begränsningar är nödvändiga för att ge BRP möjlighet att skydda sina produkter, sina konsumenters och allmänhetens säkerhet.

6) HUR ERHÅLLA GARANTIERSÄTTNING

Kunden måste sluta använda Produkten direkt när ett fel uppstår, kontakta en auktoriserad BRP-återförsäljare inom tre (3) dagar från felets upptäckande och ge BRP-återförsäljaren rimlig tillgång till Produkten samt rimlig tid att reparera den.

Kunden måste även för BRP-återförsäljaren uppvisa inköpsbevis för Produkten samt underteckna reparations-/arbetsordern innan reparationen påbörjas för att validera garantireparationen.

Alla delar som byts ut under denna garanti övergår i BRP:s ägo.

7) BRP:S ANSVAR

BRP:s skyldigheter enligt denna garanti är begränsade till, efter eget gottfinnande, reparation eller byte av delar som konstaterats vara defekta vid normal användning, underhåll och service utan kostnad för delar och arbetskraft, hos någon auktoriserad BRP-återförsäljare under garantiperioden under de villkor som beskrivs häri. Inget påstående om garantiavtalsbrott skall utgöra grund för återgång eller annullering av produktens försäljning till ägaren.

Vid behov av service utanför det ursprungliga försäljningslandet ansvarar ägaren för alla extra kostnader som erfordras enligt lokala konventioner och förhållanden, så som, men ej begränsat till, frakt, försäkring, skatter, licensavgifter, importavgifter och alla andra finansiella kostnader, inklusive sådana som påförs av regeringar, stater, regioner och deras respektive myndigheter.

BRP förbehåller sig rätten att förbättra, modifiera eller ändra produkter från tid till annan, utan skyldighet att ändra tidigare tillverkade produkter.

8) ÖVERLÅTELSE AV GARANTI

Om äganderätten till en produkt överlåts under garantitiden, skall även denna garanti överlåtas och gälla för den återstående garantitiden, förutsatt att BRP eller en BRP-återförsäljare erhåller ett bevis på att den tidigare ägaren har godkänt överlåtelsen av ägandeskapet liksom erforderliga adressuppgifter för den nya ägaren.

9) KONSUMENTSTÖD

I fall av en ev. kontrovers eller tvist som berör denna garanti rekommenderar BRP att du försöker lösa frågan på återförsäljarnivå. Vi rekommenderar att du talar med servicechefen eller ägaren hos den auktoriserade BRP-återförsäljaren.

Om ärendet fortfarande förblir olöst, kontakta BRP genom att fylla i kundkontaktformuläret på **www.brp.com** eller kontakta BRP via post på en av de adresser som anges under avsnittet *Kontakta oss* i denna guide.

US EPA UTSLÄPPSRELATERAD GARANTI

Bombardier Recreational Products Inc. ("BRP") garanterar den slutliga köparen och varje efterföljande köpare att denna nya motor, inklusive alla delar i dess kontrollsystem för avgasutsläpp och dess kontrollsystem för avdunstningsutsläpp, uppfyller två villkor:

1. Den är utformad, tillverkad och utrustad så att den vid tidpunkten för försäljning till den slutliga köparen uppfyller kraven enligt 40 CFR 1045 och 40 CFR 1060.
2. Den har inga material- eller tillverkningsfel som skulle kunna förhindra uppfyllande av kraven enligt 40 CFR 1045 och 40 CFR 1060.

Om garantiberättigade villkor föreligger kommer BRP att reparera eller byta delar eller komponenter med material- eller tillverkningsfel som skulle öka motorns utsläpp av någon reglerad förorening inom den angivna garantiperioden utan några kostnader för ägaren, inklusive kostnader relaterade till diagnos och reparation eller byte av utsläppsrelaterade delar. Alla defekta delar som byts under denna garanti övergår i BRP:s ägo.

För alla utsläppsrelaterade garantianspråk begränsar dock BRP diagnostik och reparation av utsläppsrelaterade komponenter till auktoriserade Sea-Doo-återförsäljare, med undantag för akuta reparationer enligt kraven i punkt 2 i följande lista.

Som certifierande tillverkare nekar inte BRP utsläppsrelaterade garantireklamationer baserat på något av följande:

1. Underhåll eller annan service utförd av BRP eller av BRP-auktoriseraad inrättning.
2. Reparationsarbete på motor/utrustning som utförs för att åtgärda en vanskelig nödsituation som kan härledas till BRP så länge man försöker återställa motorn/utrustningen till dess rätta konfiguration så snart som möjligt.
3. Varje åtgärd eller utebliven åtgärd ej relaterad till garantireklamationen.
4. Underhåll som utförts oftare än BRP specificerar.
5. Allt som är BRP:s fel eller ansvar.
6. Användning av bränsle som är allmänt tillgängligt där utrustningen används såvida det inte anges i skrivna underhållsanvisningar från BRP att detta bränsle skulle skada utsläppskontrollsystemet och operatörer har tillgång till rätt bränsle. Se avsnittet om underhållsinformation och bränslekraven i avsnittet om bränsle.

Period för utsläppsrelaterad garanti

Den utsläppsrelaterade garantin har följande giltighetsperiod, beroende på vilket som inträffar först:

	Timmar	Månader
Komponenter relaterade till avgasutsläpp	175	30
Komponenter relaterade till avdunstningsutsläpp	–	24

Komponenter som innefattas

Den emissionsrelaterade garantin omfattar alla komponenter vilkas haveri skulle öka en motors utsläpp av någon reglerad förorening, inklusive följande listade komponenter:

1. För avgasutsläpp inkluderar utsläppsrelaterade komponenter alla motordelar relaterade till följande system:
 - Luftintagssystem
 - Bränslesystem
 - Tändningssystem
 - Avgasåterledningssystem
2. Följande delar betraktas dessutom som utsläppsrelaterade komponenter för avgasutsläpp:
 - Efterbehandlingsanordningar
 - Vevhusventilationsventiler
 - Givare
 - Elektroniska styrenheter
3. Följande delar betraktas som utsläppsrelaterade komponenter för avdunstningsutsläpp:
 - Bränsletank
 - Tanklock
 - Bränsleledning
 - Bränsleledningsskopplingar
 - Klämmor*
 - Övertrycksventiler*
 - Reglerventiler*
 - Reglersolenoider*
 - Elektroniska styranordningar*
 - Vakuumbstyrningsmembran*
 - Styrkablar*
 - Styrlänkage*
 - Evakueringsventiler
 - Ångslangar
 - Vätske-/ångavskiljare
 - Kolkanister
 - Kanistermonteringsfästen
 - Förgasarevakueringsportanslutning

OBS:

* Relaterat till kontrollsystemet för avdunstningsutsläpp

4. Utsläppsrelaterade komponenter inkluderar dessutom alla andra delar vars enda syfte är att reducera utsläpp eller där funktionsfel hos komponenten medför ökade utsläpp utan någon betydande försämring på motorns/utrustningens funktionalitet.

Begränsad tillämplighet

I egenskap av certifierande tillverkare kan BRP avslå emissionsrelaterade garantianspråk för fel som har orsakats av ägarens eller förarens felaktiga underhåll

eller användning, av olyckor för vilka tillverkaren inte är ansvarig eller av naturkatastrofer. Ett emissionsrelaterat garantianspråk kan t.ex. avslås om ett fel direkt har orsakats av förarens felaktiga användning/missbruk av motorn/utrustningen eller förarens användning av motorn/utrustningen på ett sätt som den inte är utformad för och som på inget sätt är hänförligt till tillverkaren.

Om du någon fråga om dina rättigheter och ansvar i enlighet med garantin eller behöver namn och adress till närmaste auktoriserade BRP-återförsäljare, ska du kontakta BRP genom att fylla i kundkontaktformuläret på **www.brp.com** eller kontakta BRP per post på någon av adresserna som anges under avsnittet **KONTAKTA OSS** i den här guiden eller ringa 1- 888- 272- 9222

GARANTIFÖRKLARING KONTROLLSYSTEM FÖR AVDUNSTNINGSUTSLÄPP FÖR KALIFORNIEN

Dina rättigheter och skyldigheter i garantin

California Air Resources Board är glada att förklara garantin på kontrollsystemet för avdunstningsutsläpp på din vattenfarkost av årsmodell 2025 (spark-ignition marine watercraft, SIMW). I Kalifornien måste en ny vattenfarkost (SIMW) vara konstruerad, byggd och utrustad för att uppfylla delstatens stränga anti-smog-standarder. Bombardier Recreational Products Inc. måste ge garanti för systemet för utsläppskontroll på din vattenfarkost (SIMW) för den period som anges nedan, under förutsättning att den inte har utsatts för felaktig användning, vårdslöshet eller felaktigt underhåll.

Utsläppskontrollsystemet kan innefatta delar som t.ex. avfallscylinder, förgasare, klämmor, kopplingar, filter, tanklock, bränsleledningar, bränsletankar, ventiler, ångslangar och andra komponenter i utsläppskontrollsystemet.

Tillverkarens garanti

Detta kontrollsystem för avdunstningsutsläpp garanteras i två år. Om någon del relaterad till avdunstningsutsläpp på din vattenfarkost är felaktig, kommer delen att repareras eller bytas ut av Bombardier Recreational Products Inc.

Delar som omfattas är:

1. Klämman/klämmor*
2. Tanklock
3. Bränsleledning(ar)
4. Bränsleledningsbeslag
5. Bränsletank
6. Tryckavlastningsventil(er)*
7. Ångslang(ar)
8. Alla andra delar som inte angivits och som kan påverka kontrollsystemet för avdunstningsutsläpp.

OBS:

* Relaterat till kontrollsystemet för avdunstningsutsläpp

Ägarens ansvar i enlighet med garantin

Som ägare av vattenfarkosten ansvarar du för att erforderligt underhåll utförs i enlighet med anvisningarna i instruktionsboken. Bombardier Recreational Products Inc. rekommenderar att du behåller alla kvitton för utfört underhåll på din vattenfarkost, men Bombardier Recreational Products Inc. kan inte neka till garanti enbart på grund av att kvitton saknas.

Som ägare till vattenfarkosten ska du emellertid vara medveten om att Bombardier Recreational Products Inc. kan neka dig garantiersättning om det har uppstått fel på vattenfarkostens motor eller annan del på grund av vanvård, vårdslöshet, felaktigt underhåll eller ej godkända modifieringar.

Du är ansvarig för att visa upp din vattenfarkost för ett distributions- eller servicecenter för Bombardier Recreational Products Inc. så snart som problemet finns. Garantireparationer ska utföras inom en rimlig tidsperiod som inte får

överskrida 30 kalenderdagar. Om du har några frågor angående din garantitäckning ska du kontakta Bombardier Recreational Products Inc. på 1-888-272-9222.

UTSLÄPPSKONTROLLGARANTI FÖR KALIFORNIEN OCH NEW YORK FÖR ÅRSMODELL 2025 SEA-DOO®-VATTENSKOTER

Dina rättigheter och skyldigheter i garantin

California Air Resources Board, New York State Department of Environmental Conservation och Bombardier Recreational Products Inc. ("BRP") är glada att förklara garantin för utsläppskontrollsystemet på din Sea-Doo-vattenskoter av årsmodell 2025. I Kalifornien och New York måste motorer i nya vattenskostrar vara utformade, byggda och utrustade så att de uppfyller staternas hårda krav för att motverka smog. BRP måste ge garanti för systemet för utsläppskontroll på din vattenskotermotor för den period som anges nedan, under förutsättning att vattenskoterns motor inte har utsatts för vanvård, vårdslöshet eller felaktigt underhåll.

Systemet för utsläppskontroll kan omfatta delar som bränsleinsprutnings-systemet, tändningssystemet och den katalytiska avgasrenaren. Också slangar, remmar, anslutningar och andra utsläppsrelaterade enheter kan ingå.

När det uppstår ett förhållande som omfattas av garantin, kommer BRP att reparera motorn på din vattenskoter kostnadsfritt, detta inkluderar diagnos, delar och arbete, förutsatt att arbetet utförs av en auktoriserad BRP-återförsäljare.

Tillverkarens begränsade garanti

Denna utsläppsgaranti omfattar Sea-Doo-vattenskostrar av årsmodell 2025 som är certifierade och tillverkade av BRP för försäljning i Kalifornien eller New York och som ursprungligen sålts i Kalifornien eller New York till en invånare i Kalifornien eller New York, eller senare har registrerats för garanti för en invånare i Kalifornien eller New York. Villkoren i BRP:s begränsade garanti för Sea-Doo-vattenskostrar gäller även för dessa modeller med nödvändiga ändringar. Garantin gäller för vissa reservdelar som rör utsläppskontrollsystemet på din Sea-Doo-vattenskoter av årsmodell 2025 från leveransdatumet för produktens första detaljhandelsförsäljning under en period av 4 år, eller för 250 drifttimmar, beroende på vilket som inträffar först. Garantins täckning för antalet timmar tillåts emellertid endast för vattenskostrar som är utrustade med korrekta timräknare eller motsvarande anordning. I händelse av att en utsläppsrelaterad komponent på din motor uppvisar en defekt som omfattas av garantin, kommer delen att repareras eller bytas ut av BRP.

Reservdelar som omfattas av garantin för Sea-Doo-vattenskostrar av årsmodell 2025

Kompressor	Luftintagsadapter
Spjällägesgivare (TPS)	Tändstift
Lufttrycksgivare för inloppsröret	Tändspolar
Lufttemperaturgivare för inloppsröret	Insugshus
Motortemperaturgivare	Insugs- och avgasventiler samt tätningar

Knackningssensor	Inloppsöröret
Motorstyrningsmodulen ECM	Ventilationsventil för vevhuset
Gasspjällhus	Spjällhustätning
Bränsleskena	Insugsrörets tätning
Bränsleinjektorer	Kablage och anslutningar
Bränsletrycksregulator	Bränslefilter
Bränslepump	-

Utsläppsgarantin omfattar följdskador på andra motorkomponenter som orsakats av att ett fel uppstått på en del som omfattas av garantin. I den bifogade instruktionsboken från BRP finns skriftliga anvisningar om hur du underhåller och använder din vattenskoter på rätt sätt. Alla utsläppsgarantidelar garanteras av BRP under vattenskoterns hela garantiperiod, om inte delen är föremål för schemalagt byte i enlighet med underhållsanvisningarna i instruktionsboken.

Utsläppsgarantidelar som är föremål för schemalagt byte i enlighet med underhållsanvisningarna, omfattas av BRP:s garanti fram till delens första schemalagda byte. Delar som omfattas av utsläppsgarantin som är planerade för normal inspektion, men inte normalt utbyte, täcks av BRP under hela garantiperioden för vattenskotern. Utsläppsgarantidelar som repareras eller byts ut under villkoren för denna garanti erhåller BRP:s garanti för den ursprungliga delens resterande garantiperiod. Alla delar som byts ut under denna garanti övergår i BRP:s ägo.

Underhållsfakturor och tillhörande handlingar ska föras vidare till alla efterföljande ägare av vattenskotern.

Ägarens ansvar i enlighet med garantin

Som ägare till en Sea-Doo-vattenskoter av årsmodell 2025 ansvarar du för att utföra det underhåll som krävs i enlighet med anvisningarna i instruktionsboken. BRP rekommenderar att du behåller alla kvitton för utförd underhåll på vattenskoterns motor, men kan inte neka dig garanti enbart på grund av att kvitton saknas eller att du underlåtit att genomföra allt schemalagt underhåll.

Som ägare till en Sea-Doo-vattenskoter ska du emellertid vara medveten om att BRP kan neka dig garantiersättning om det har uppstått fel på vattenskoterns motor eller annan del på grund av vanvård, vårdslöshet, felaktigt underhåll eller ej godkända modifieringar.

Du ansvarar för att ta motorn till en auktoriserad BRP Sea-Doo-återförsäljare så snart det uppstår problem. Garantireparationen kommer att slutföras inom en rimlig tid som ej överstiger 30 dagar.

Om du har några frågor om rättigheter och ansvar i enlighet med garantin eller behöver namn och adress till närmaste auktoriserade BRP Sea-Doo-återförsäljare ska du kontakta kundtjänst på 1-888-272-9222.

Stjärnmärkningssystem

För Kalifornien och New York måste din 2025 Sea-Doo-vattenfarkost (SIMW) ha en särskild miljödekal enligt krav från California Air Resources Board. Dekalen har 3 stjärnor. På en etikett som medföljer Produkten (SIMW) förklaras betydelsen av stjärnmärkningssystemet.

Stjärndekalen indikerar renare marinmotorer

Symbolen för renare marinmotorer:



F18L3CQ

Renare luft och vatten

För en hälsosammare livsstil och miljö.

Bättre bränsleekonomi

Förbränner 30-40 procent mindre bensin och olja än vanliga tvåtaktsförgasarmotorer, vilket sparar pengar och resurser.

Förlängd utsläppsgaranti

Konsumentskydd för bekymmersfri drift.

En stjärna – Låga utsläpp

Dekalen med en stjärna används för vattenskotrar med utombordsmotorer, motorer med INU-drev och inombordsmotorer som uppfyller Air Resources Boards standardkrav från 2001 för avgasutsläpp från motorer för vattenskotrar och utombords marinmotorer. Motorer som uppfyller dessa krav har en utsläppsnivå som är 75 % lägre än en konventionell tvåtakts förgasarmotor. Motorerna uppfyller motsvarande krav från EPA:s standarder från 2006 för marinmotorer.

Två stjärnor – Mycket låga utsläpp

Dekalen med två stjärnor används för vattenskotrar med utombordsmotorer, motorer med INU-drev och inombordsmotorer som uppfyller Air Resources Boards standardkrav från 2004 för avgasutsläpp från motorer för vattenskotrar och utombords marinmotorer. Motorer som uppfyller dessa krav släpper ut 20 % mindre avgaser än motorer med en stjärna – låga utsläpp.

Tre stjärnor – Ultralåga utsläpp

Dekalen med tre stjärnor används för motorer som uppfyller Air Resources Boards standardkrav för avgasutsläpp för 2008, gällande vattenskotrar och utombords marinmotorer, eller standardkraven för avgasutsläpp från 2003 för motorer med INU-drev och inombords marinmotorer. Motorer som uppfyller dessa krav har utsläpp som är 65 % lägre än motorer märkta med En stjärna – Låga utsläpp.

Fyra stjärnor – Extremt ultralåga utsläpp

Dekalen med fyra stjärnor används för motorer som uppfyller Air Resources Boards standardkrav för avgasutsläpp för 2012 för motorer med INU-drev och inombords marinmotorer. Vattenskotern och marina utombordsmotorer kan även uppfylla dessa krav. Motorer som uppfyller dessa krav har utsläpp som är 90 % lägre än motorer märkta med En stjärna – Låga utsläpp.

För närmare information:

Cleaner Watercraft – Get the Facts

1 800 END-SMOG

www.arb.ca.gov

BRP:S INTERNATIONELLA BEGRÄNSADE GARANTI: SEA-DOO®-VATTENSKOTER ÅRSMODELL 2025

1) GARANTINS OMFATTNING

Bombardier Recreational Products Inc. ("BRP") garanterar de Sea-Doo-vattenskotrar ("Produkten") av årsmodell 2025 som säljs av distributörer eller återförsäljare som av BRP auktoriserats att distribuera Produkterna utanför Amerikas förenta stater ("USA"), Kanada, medlemsstaterna i det Europeiska ekonomiska samarbetsområdet (som består av Europeiska unionens stater samt Storbritannien, Norge, Island och Liechtenstein) ("EES"), medlemsstaterna i Oberoende staters samväldet (inklusive Ukraina och Turkmenistan) ("OSS") och Turkiet (en "BRP-distributör/-återförsäljare", avseende material- eller tillverkningsfel under den period och enligt de villkor som anges nedan.

Garantin ogiltigförklaras om:

1. Produkten har använts för racing eller någon annan tävlingsaktivitet, vid vilken som helst tidpunkt, även av en tidigare ägare; eller
2. Produkten har ändrats eller modifierats på ett sätt som skadligt påverkar dess användning, prestanda eller hållbarhet, eller om den har ändrats eller modifierats för annat bruk än vad den är avsedd för.

Icke-fabriksinstallerade delar och tillbehör omfattas inte av garantin. Var god se tillämpliga garantivillkor avseende delar och tillbehör.

2) ANSVARSBEGRÄNSNING

IDEN UTSTRÄCKNING LAGEN ANGER SKA DENNA UTTRYCKLIGA GARANTI LÄMNAS OCH ERSÄTTER ALLA ANDRA UTTRYCKLIGA ELLER UNDERFÖRSTÅDDA GARANTIER, INKLUSIVE MEN INTE BEGRÄNSAT TILL SÅDANA SOM AVSER SÄLJBARHET OCH LÄMPLIGHET FÖR ETT SPECIELLT ÄNDAMÅL. I DEN MÅN UNDERFÖRSTÅDDA GARANTIER INTE KAN UPPHÄVAS, BEGRÄNSAS DESSA TILL TIDEN FÖR DEN UTTRYCKLIGA GARANTIN. TILLFÄLLIGA OCH FÖLJDSKADOR AV NÅGOT SOM HELST SLAG UTESLUTS FRÅN ERSÄTTNING UNDER DENNA GARANTI. VISSA JURISDIKTIONER TILLÅTER INTE ANSVARSBEGRÄNSNINGAR, BEGRÄNSNINGAR OCH UNDANTAG ENLIGT OVAN. DETTA BETYDER ATT DET ÄR MÖJLIGT ATT DE INTE GÄLLER DIG. DENNA GARANTI GER DIG SPECIFIKA RÄTTIGHETER, OCH DU ÅTNJUTER EV. ÄVEN ANDRA LAGLIGA RÄTTIGHETER SOM KAN VARIERA FRÅN LAND TILL LAND. BRP KAN INTE HÅLLAS ANSVARIGT OM PRODUKTER ELLER GARANTIDELAR INTE FINNS TILLGÄNGLIGA I VISSA LÄNDER PÅ GRUND AV SKÅL SOM LIGGER UTANFÖR BRP:S KONTROLL.

För Produkter köpta i Australien, se det specifika avsnittet nedan.

Ingen auktoriserad BRP-distributör/-återförsäljare eller någon annan person är auktoriserad att lämna någon som helst utfästelse, representation eller garanti beträffande Produkten utöver det som ingår i denna garanti, och en sådan kan inte, ifall den lämnas, göras gällande gentemot BRP.

BRP förbehåller sig rätten att när som helst ändra denna begränsade garanti, varvid förstås att en sådan ändring inte påverkar de garantivillkor som gäller för de Produkter som har sålts under giltighetstiden för garantin.

3) UNDANTAG – FÖLJANDE OMFATTAS EJ AV GARANTIN

Följande omfattas inte under några omständigheter av garantin:

- Normalt slitage;
- Normalt underhåll, trimning, justeringar;
- Skador som beror på att produkten har underhållits eller förvarats på ett felaktigt eller försumligt sätt. Korrekt underhåll och förvaring beskrivs i Instruktions'boken;
- Skador resulterande från demontering av delar, felaktig(t) reparation, service, underhåll, modifiering eller användning av delar som inte är tillverkade eller godkända av BRP, eller skador resulterande från reparationer utförda av en person som inte tillhör en auktoriserad servicegivande BRP-distributör/ återförsäljare;
- Skador som orsakats av att Produkten har använts på ett felaktigt eller onormalt sätt, försumlighet eller av att Produkten har använts på ett sätt som strider mot instruktionsboken;
- Skador som orsakas av olycka, nedsänkning i vatten, brand, stöld, vandalism eller naturkatastrof;
- Användning av bränslen, oljor, eller smörjmedel som inte är lämpliga för användning med Produkten (se instruktionsboken);
- Skador orsakade av rost, korrosion eller att de utsatts för väder och vind;
- Skador orsakade av inträngande vatten eller snö;
- Tillfälliga skador eller följskador eller skador av något slag inklusive, men ej begränsat till, transportutgifter, bärgnings-, lagrings-, telefon-, hyr- eller taxivavgifter, olägenhet, försäkringskostnader, betalningar av lån, förlust av tid, förlust av inkomst, förlust av besittningsrätt eller utnyttjande på grund av servicearbete;
- Skador som orsakas av att kylsystemet eller jetpumpen har blockerats av främmande material;
- Skador på gelcoat-finishen, inklusive, men inte begränsade till, kosmetiska defekter, blåsor, krackelering och delaminering av glasfiber orsakad av blåsor, krackelering eller hårsprickor.

4) GARANTIPERIOD

Denna begränsade garanti träder i kraft från och med (1) datum för produktens första leverans vid detaljförsäljning eller (2) det datum då produkten tas i bruk för första gången, beroende på vilket av dessa som inträffar först och för tillämplig period nedan:

1. **TOLV (12) på varandra följande månader** för privat bruk. Endast för AUSTRALIEN och NYA ZEELAND, TJUGOFYRA (24) på varandra följande månader för privat fritidsanvändning.
2. **FYRA (4) på varandra följande månader** för kommersiellt bruk. En Produkt används kommersiellt om den används i samband med inkomstskapande arbete eller anställning under någon del av garantiperioden. En Produkt används även kommersiellt om den vid någon tidpunkt under garantiperioden är registrerad för kommersiell användning.

Reparationen eller bytet av delar eller utförandet av service under denna garanti förlänger inte livslängden för denna garanti bortom dess ursprungliga förfallodatum.

Den garantiperiod som identifieras ovan är en minsta begränsad garantiperiod som kan förlängas med tillämpligt garantikampanjprogram, i förekommande fall.

Observera att varaktigheten och andra modaliteter för garantitiden är underkastade den gällande lagstiftningen i kundens hemland.

FÖR PRODUKTER SOM ENDAST SÄLJS I AUSTRALIEN

Våra varor är försedda med garantier som inte kan exkluderas enligt den australiensiska konsumentlagen.

Du har rätt att få en ersättningsprodukt eller återbetalning om produkten är behäftad med ett allvarligt fel och du har rätt att få kompensation för alla andra förluster eller skador som rimligen kan förutses.

Du har även rätt att få varorna reparerade eller ersätta ifall de inte är av acceptabel kvalitet och om felet inte anses vara ett allvarligt fel.

Inget i dessa garantiavtal och villkor ska anses exkludera, begränsa eller förändra applikationen av något villkor, garanti, rätt eller gottgörelse som utdelas eller påvisas under Konkurrens och konsument-lagen 2010 (Cth), inklusive den australiensiska konsumentlagen eller någon annan fall, där de skulle innebära en motsättning mot den lagen, eller får någon av dessa avtal och villkor att ogiltigförklaras. De fördelar som ges dig under garantin är utöver de andra rättigheter och gottgörelser du har under australiensisk lag.

5) VILLKOR FÖR GARANTINS GILTIGHET

Garantin gäller endast ifall samtliga av följande villkor är uppfyllda:

1. Produkten måste av den första ägaren ha köpts som ny och oanvänd från en BRP-distributör/-återförsäljare som är auktoriserad att distribuera Produkter i det land där försäljningen har ägt rum.
2. Den av BRP specificerade förleveransinspektionen måste ha utförts och dokumenterats samt undertecknats av köparen;
3. Produkten måste ha garantiregistrerats av en auktoriserad BRP-distributör/-återförsäljare;
4. Produkten måste ha köpts i det land där köparen bor;
5. Garantins giltighet förutsätter att regelbundet underhåll, enligt anvisningarna i denna Instruktions'bok, utförs med angivna tidsintervall. BRP förbehåller sig rätt att kräva bevis på korrekt underhåll innan garantiersättning beviljas.

Om något av ovanstående villkor inte har uppfyllts, beviljar BRP ingen garantiersättning för någon ägare, varken vid privat fritidsägande eller vid kommersiellt ägande. Dessa begränsningar är nödvändiga för att ge BRP möjlighet att skydda sina produkters, sina konsumenters och allmänhetens säkerhet.

6) HUR ERHÅLLA GARANTIERSÄTTNING

Kunden måste sluta använda Produkten direkt när ett fel uppstår, kontakta en auktoriserad BRP-distributör/-återförsäljare inom två (2) månader från felets

upptäckande och ge BRP-distributören/-återförsäljaren rimlig tillgång till Produkten samt rimlig tid att reparera den.

Tidsgränsen för meddelande av produktfel gäller under förutsättning att den överensstämmer med gällande nationell eller lokal lagstiftning i det land där kunden bor.

Kunden måste även för den auktoriserade BRP-distributören/-återförsäljaren uppvisa bevis på inköp av Produkten och är skyldig att underteckna en reparations-/arbetsorder vid början av garantireparationen för att göra den giltig.

Alla delar som byts ut under denna garanti övergår i BRP:s ägo.

7) BRP:S ANSVAR

I den utsträckning det är tillåtet enligt lag är BRP:s skyldigheter enligt denna garanti begränsade till, efter eget gottfinnande, reparation eller byte av delar som konstaterats vara defekta vid normal användning, underhåll och service utan kostnad för delar och arbetskraft, hos någon auktoriserad BRP-Distributör/Återförsäljare under garantiperioden under de villkor som beskrivs häri. Inget påstående om garantiavtalsbrott skall utgöra grund för återgång eller annullering av produktens försäljning till ägaren. Du kan också ha andra lagliga rättigheter, vilka kan variera från land till land.

Vid behov av service utanför det ursprungliga försäljningslandet ansvarar ägaren för alla extra kostnader som erfordras enligt lokala konventioner och förhållanden, så som, men ej begränsat till, frakt, försäkring, skatter, licensavgifter, importavgifter och alla andra finansiella kostnader, inklusive sådana som påförs av regeringar, stater, regioner och deras respektive myndigheter.

BRP förbehåller sig rätten att förbättra, modifiera eller ändra produkter från tid till annan, utan skyldighet att ändra tidigare tillverkade produkter.

8) ÖVERLÅTELSE AV GARANTI

Om äganderätten till en Produkt överläts under garantiperioden, ska denna begränsade garanti, i enlighet med dess villkor, också överföras och vara giltig under den återstående garantiperioden, förutsatt att BRP eller en BRP-distributör/-återförsäljare erhåller ett bevis på att den tidigare ägaren har godkänt överlåtelsen av äganderätten liksom erforderliga adressuppgifter för den nya ägaren.

9) KONSUMENTSTÖD

Vid en ev. kontrovers eller tvist i anslutning till denna begränsade garanti, föreslår BRP att du försöker lösa problemet med en BRP-distributör/-återförsäljare. Vi rekommenderar att du talar med servicechefen eller ägaren hos den auktoriserade BRP-distributören/-återförsäljaren.

Om ärendet fortfarande förblir olöst, kontakta BRP genom att fylla i kundkontaktformuläret på **www.brp.com** eller kontakta BRP via post på en av de adresser som anges under avsnittet *Kontakta oss* i denna guide.

BRP:S BEGRÄNSADE GARANTI FÖR DET EUROPEISKA EKONOMISKA SAMARBETSSOMRÅDET, OBEROENDE STATERS SAMVÄLDE OCH TURKIET: SEA-DOO®-VATTENSKOTER ÅRSMODELL 2025

1) GARANTINS OMFATTNING

Bombardier Recreational Products Inc. ("BRP") garanterar de Sea-Doo-vattenskotrar ("Produkten") av årsmodell 2025 som säljs av distributörer eller återförsäljare som av BRP auktoriserats att distribuera Produkterna i medlemsstaterna i det Europeiska ekonomiska samarbetsområdet (som består av Europeiska unionens stater samt Storbritannien, Norge, Island och Liechtenstein) ("EES"), i medlemsstater i Oberoende staters samväld (inklusive Ukraina och Turkmenistan) ("OSS") och Turkiet (en "BRP-distributör/-återförsäljare", avseende material- eller tillverkningsfel under den period och enligt de villkor som anges nedan.

Garantin ogiltigförklaras om:

1. Produkten har använts för racing eller någon annan tävlingsaktivitet, vid vilken som helst tidpunkt, även av en tidigare ägare; eller
2. Produkten har ändrats eller modifierats på ett sätt som skadligt påverkar dess användning, prestanda eller hållbarhet, eller om den har ändrats eller modifierats för annat bruk än vad den är avsedd för.

Icke-fabriksinstallerade delar och tillbehör omfattas inte av garantin. Var god se tillämpliga garantivillkor avseende delar och tillbehör.

2) ANSVARSBEGRÄNSNING

IDEN UTSTRÄCKNING LAGEN ANGER SKA DENNA UTTRYCKLIGA GARANTI LÄMNAS OCH ERSÄTTER ALLA ANDRA UTTRYCKLIGA ELLER UNDERFÖRSTÅDDA GARANTIER, INKLUSIVE MEN INTE BEGRÄNSAT TILL SÅDANA SOM AVSER SÄLJBARHET OCH LÄMPLIGHET FÖR ETT SPECIELLT ÄNDAMÅL. I DEN MÅN UNDERFÖRSTÅDDA GARANTIER INTE KAN UPPHÄVAS, BEGRÄNSAS DESSA TILL TIDEN FÖR DEN UTTRYCKLIGA GARANTIN. TILLFÄLLIGA OCH FÖLJDSKADOR AV NÅGOT SOM HELST SLAG UTESLUTS FRÅN ERSÄTTNING UNDER DENNA GARANTI. VISSA JURISDIKTIONER TILLÅTER INTE ANSVARSBEGRÄNSNINGAR, BEGRÄNSNINGAR OCH UNDANTAG ENLIGT OVAN. DETTA BETYDER ATT DET ÄR MÖJLIGT ATT DE INTE GÄLLER DIG. DENNA GARANTI GER DIG SPECIFIKA RÄTTIGHETER, OCH DU ÅTNJUTER EV. ÄVEN ANDRA LAGLIGA RÄTTIGHETER SOM KAN VARIERA FRÅN LAND TILL LAND. BRP KAN INTE HÅLLAS ANSVARIGT OM PRODUKTER ELLER GARANTIDELAR INTE FINNS TILLGÄNGLIGA I VISSA LÄNDER PÅ GRUND AV SKÅL SOM LIGGER UTANFÖR BRP:S KONTROLL.

För produkter som har köpts i Frankrike, se avsnittet specifikt gällande Frankrike nedan.

Ingen auktoriserad BRP-distributör/-återförsäljare eller någon annan person är auktoriserad att lämna någon som helst utfästelse, representation eller garanti

beträffande Produkten utöver det som ingår i denna garanti, och en sådan kan inte, ifall den lämnas, göras gällande gentemot BRP.

BRP förbehåller sig rätten att när som helst ändra denna begränsade garanti, varvid förstås att en sådan ändring inte påverkar de garantivillkor som gäller för de Produkter som har sålts under giltighetstiden för garantin.

3) UNDANTAG – FÖLJANDE OMFATTAS EJ AV GARANTIN

Följande omfattas inte under några omständigheter av garantin:

- Normalt slitage;
- Normalt underhåll, trimning, justeringar;
- Skador som beror på att produkten har underhållits eller förvarats på ett felaktigt eller försumligt sätt. Korrekt underhåll och förvaring beskrivs i Instruktions'boken;
- Skador resulterande från demontering av delar, felaktig(t) reparation, service, underhåll, modifiering eller användning av delar som inte är tillverkade eller godkända av BRP, eller skador resulterande från reparationer utförda av en person som inte tillhör en auktoriserad servicegivande BRP-distributör/ återförsäljare;
- Skador som orsakats av att Produkten har använts på ett felaktigt eller onormalt sätt, försumlighet eller av att Produkten har använts på ett sätt som strider mot instruktionsboken;
- Skador som orsakas av olycka, nedsänkning i vatten, brand, stöld, vandalism eller naturkatastrof;
- Användning av bränslen, oljor, eller smörjmedel som inte är lämpliga för användning med Produkten (se instruktionsboken);
- Skador orsakade av rost, korrosion eller att de utsatts för väder och vind;
- Skador orsakade av inträngande vatten eller snö;
- Tillfälliga skador eller följskador eller skador av något slag inklusive, men ej begränsat till, transportutgifter, bärgnings-, lagrings-, telefon-, hyr- eller taxivavgifter, olägenhet, försäkringskostnader, betalningar av lån, förlust av tid, förlust av inkomst, förlust av besittningsrätt eller utnyttjande på grund av servicearbete.
- Skador som orsakas av att kylsystemet eller jetpumpen har blockerats av främmande material;
- Skador på gelcoat-finishen, inklusive, men inte begränsade till, kosmetiska defekter, blåsor, krackelering och delaminering av glasfiber orsakad av blåsor, krackelering eller hårsprickor

4) GARANTIPERIOD

Denna begränsade garanti träder i kraft från och med (1) datum för produktens första leverans vid detaljförsäljning eller (2) det datum då produkten tas i bruk för första gången, beroende på vilket av dessa som inträffar först och för tillämplig period nedan:

1. **TJUGOFYRA (24) på varandra följande månader** för privat fritidsanvändning.
2. **FYRA (4) på varandra följande månader** för kommersiellt bruk. En Produkt används kommersiellt om den används i samband med inkomstskapande arbete eller anställning under någon del av garantiperioden. En Produkt

används även kommersiellt om den vid någon tidpunkt under garantiperioden är registrerad för kommersiell användning.

Reparationen eller bytet av delar eller utförandet av service under denna garanti förlänger inte livslängden för denna garanti bortom dess ursprungliga förfallodatum.

Den garantiperiod som identifieras ovan är en minsta begränsad garantiperiod som kan förlängas med tillämpligt garantikampanjprogram, i förekommande fall.

Observera att varaktigheten och andra modaliteter för garantitiden är underkastade den gällande lagstiftningen i kundens hemland.

5) ENDAST FÖR PRODUKTER SOM SÅLTS I FRANKRIKE

Säljare ska leverera gods som är överrensstämmande med kontraktet och ska vara ansvariga för defekter som finns vid leveransen. Försäljaren ansvarar även för defekter som beror på förpackning, monteringsanvisningar eller installation om det åligger försäljaren enligt avtalet eller utförs under försäljarens ansvar. För att följa avtalet, ska varan:

1. Kunna användas i normal användning för likande gods och, om tillämpligt:
 - Motsvara beskrivningen som överlämnas av säljaren och ha den kvalitet som uppges för köparen genom prover eller modeller;
 - Ha de kvaliteter som köparen lagligen kan förvänta sig, med undantag för de allmänna uttalanden som säljaren, tillverkaren av dess representant, inklusive i reklam eller märkning; eller
2. Ha de egenskaper som ömsesidigt överenskommits mellan parterna eller vara lämplig för den specifika användning som avses av köparen och som säljaren underrättats om och accepterat.

Ansvar att informera om ovanstående preskriberas två år efter leveransen av varan. Försäljaren har garantiansvar för dolda fel i den sålda produkten, om de dolda felen gör produkten olämplig för den avsedda användningen eller om de minskar produktens användningsmöjligheter på ett sådant sätt att köparen inte skulle ha köpt produkten eller skulle ha betalat ett lägre pris om han/hon känt till felen. Åtgärder för sådana dolda defekter ska vidtas av köparen inom 2 år efter upptäckt av defekten.

6) VILLKOR FÖR GARANTINS GILTIGHET

Garantin gäller endast ifall samtliga av följande villkor är uppfyllda:

1. Produkten måste av den första ägaren ha köpts som ny och oanvänd från en BRP-distributör/-återförsäljare som är auktoriserad att distribuera Produkterna i det land, eller gällande EES, den union av länder, där försäljningen har ägt rum ("**BRP-distributör/-återförsäljare**");
2. Den av BRP specificerade förleveransinspektionen måste ha utförts och dokumenterats samt undertecknats av köparen;
3. Produkten måste ha registrerats av en auktoriserad BRP-distributör/-återförsäljare;
4. Produkten måste ha köpts i det land, eller, när det gäller EES, union av länder, där köparen bor;

5. Garantins giltighet förutsätter att regelbundet underhåll, enligt anvisningarna i denna Instruktions'bok, utförs med angivna tidsintervall. BRP förbehåller sig rätt att kräva bevis på korrekt underhåll innan garantiersättning beviljas.

Om något av ovanstående villkor inte har uppfyllts, beviljar BRP ingen garantiersättning för någon ägare, varken vid privat fritidsägande eller vid kommersiellt ägande. Dessa begränsningar är nödvändiga för att ge BRP möjlighet att skydda sina produkter, sina konsumenters och allmänhetens säkerhet.

7) HUR ERHÅLLA GARANTIERSÄTTNING

Kunden måste sluta använda Produkten direkt när ett fel uppstår, kontakta en auktoriserad BRP-distributör/-återförsäljare inom två (2) månader från felets upptäckande och ge BRP-distributören/-återförsäljaren rimlig tillgång till Produkten samt rimlig tid att reparera den.

Tidsgränsen för meddelande av produktfel gäller under förutsättning att den överensstämmer med gällande nationell eller lokal lagstiftning i det land där kunden bor.

Kunden måste även för den auktoriserade BRP-distributören/-återförsäljaren uppvisa bevis på inköp av Produkten och är skyldig att underteckna en reparations-/arbetsorder vid början av garantireparationen för att göra den giltig.

Alla delar som byts ut under denna garanti övergår i BRP:s ägo.

8) BRP:S ANSVAR

I den utsträckning det är tillåtet enligt lag är BRP:s skyldigheter enligt denna garanti begränsade till, efter eget gottfinnande, reparation eller byte av delar som konstaterats vara defekta vid normal användning, underhåll och service utan kostnad för delar och arbetskraft, hos någon auktoriserad BRP-Distributör/Återförsäljare under garantiperioden under de villkor som beskrivs här. Inget påstående om garantiavtalsbrott skall utgöra grund för återgång eller annullering av produktens försäljning till ägaren. Du kan också ha andra lagliga rättigheter, vilka kan variera från land till land.

Om reparation behöver utföras i ett land utanför landet där den ursprungliga försäljningen skedde (eller för invånare i EES: om reparation behöver utföras utanför EES), står ägaren för eventuella extra kostnader som beror på lokala förhållanden som till exempel, men inte begränsat till, frakt, försäkring, skatt, licensavgifter, importavgifter och alla övriga finansiella avgifter, inklusive sådana som tas ut av regeringar, länder, regioner och respektive myndigheter.

BRP förbehåller sig rätten att förbättra, modifiera eller ändra produkter från tid till annan, utan skyldighet att ändra tidigare tillverkade produkter.

9) ÖVERLÅTELSE AV GARANTI

Om äganderätten till en Produkt överläts under garantiperioden, ska denna begränsade garanti, i enlighet med dess villkor, också överföras och vara giltig under den återstående garantiperioden, förutsatt att BRP eller en BRP-distributör/-återförsäljare erhåller ett bevis på att den tidigare ägaren har godkänt överlåtelsen av äganderätten liksom erforderliga adressuppgifter för den nya ägaren.

10) KONSUMENTSTÖD

Vid en ev. kontrovers eller tvist i anslutning till denna begränsade garanti, föreslår BRP att du försöker lösa problemet med en BRP-distributör/återförsäljare. Vi rekommenderar att du talar med servicechefen eller ägaren hos den auktoriserade BRP-distributören/-återförsäljaren.

Om ärendet fortfarande förblir olöst, kontakta BRP genom att fylla i kundkontaktformuläret på **www.brp.com** eller kontakta BRP via post på en av de adresser som anges under avsnittet *Kontakta oss* i denna guide.

Den här sidan är avsiktligt tom

KUNDINFORMATION

DATASEKRETESSINFORMATION

Bombardier Recreational Products inc., dess samarbetspartner och dotterbolag ("BRP") är fast beslutna att skydda din integritet och är öppna över hur vi samlar in, använder och lämnar ut dina personuppgifter under hanteringen av vår relation med dig. **Mer information hittar du i BRP:s sekretesspolicy på: <https://brp.com/en/privacy-policy.html> eller genom att skanna QR-koden.**

Du kan vara förvissad om att vi har vidtagit lämpliga säkerhetsåtgärder för att skydda dina uppgifter mot förlust och obehörig åtkomst.

Dina personuppgifter som kan samlas in av BRP, direkt från dig eller från auktoriserade återförsäljare eller auktoriserade tredje parter, inkluderar:

- **Kontakt-, demografisk och registreringsinformation** (till exempel namn, fullständig adress, telefonnummer, e-postadress, kön, ägarhistorik och språk för kommunikation)
- **Fordonsinformation** (till exempel serienummer, köp- och leveransdatum, enhetens användning, fordonets plats och förflyttningar)
- **Tredjepartsinformation** (till exempel information mottagen från BRP:s samarbetspartner, information kopplad till gemensamma marknadsaktiviteter och sociala medier)
- **Teknisk information** (till exempel IP-adress, typ av enhet, operativsystem, typ av webbläsare, webbsidor du öppnar, cookies och liknande teknik när du använder BRP:s eller återförsäljarens webbplatser eller mobilappar)
- **Information vid interaktion med BRP** (till exempel information insamlad när du ringer BRP:s egna försäljningsrepresentanter, handlar på en webbplats som drivs av BRP, registrerar dig för e-postutskick från BRP, deltar i tävlingar och lotterier som sponsras av BRP eller deltar i evenemang som sponsras av BRP)
- **Transaktionsinformation** (till exempel information som krävs för returhantering, betalningsinformation när du köper våra produkter eller tjänster genom våra webbplatser eller mobilappar samt andra frågor relaterade till ditt köp av BRP-produkter)

Informationen kan användas och behandlas för följande ändamål:

- Säkerhet och skydd
- Kundsupport för försäljning och eftermarknad (till exempel slutföra eller följa upp med dig om ditt köp eller underhåll)
- Registrering och garanti
- Kommunikation (till exempel att skicka dig en BRP-nöjdhetsundersökning)
- Beteendestyrd annonsering på nätet, profilering och platsbaserade tjänster (till exempel att erbjuda en anpassad upplevelse)
- Efterlevnad och tvistlösning
- Marknadsföring och annonsering
- Assistans (till exempel hjälp med eventuella leveransproblem, returhantering och andra frågor relaterade till ditt köp av BRP-produkter).

Vi kan även använda personuppgifter för att generera aggregerad eller statistisk data som inte längre identifierar dig personligen.

Dina personuppgifter kan lämnas ut till följande: BRP, BRP:s auktoriserade återförsäljare, distributörer, tjänsteleverantörer, annonserings- och marknadsundersökningspartner samt andra auktoriserade tredje parter.

Vi kan ta emot information om dig från olika källor, som BRP:s auktoriserade återförsäljare och partner med vilka vi erbjuder tjänster eller utför gemensamma

marknadsaktiviteter. Vi kan även ta emot information om dig från sociala medie-plattformar när du interagerar med oss på de plattformarna.

Beroende på omständigheterna kan dina personuppgifter kommuniceras utanför den region du har din hemvist i. Dina personuppgifter bevaras endast så länge som det behövs för det syfte för vilket vi har erhållit dem och i enlighet med våra lagringspolicyer.

Om du vill utöva dina dataskydds rättigheter (till exempel rätt till tillgång och rätt till rättelse), återkalla ditt samtycke för att tas bort från adresslistan för marknadsföringsändamål eller för nöjdhetsundersökningen, eller vid allmänna dataskyddsfrågor, så kontaktar du dataskyddsansvarig på BRP via e-post på **privacyofficer@brp.com** eller via post på:

BRP Legal Service, 726 St-Joseph, Valcourt, Quebec, Kanada, J0E 2L0.

När BRP behandlar dina personuppgifter, så sker detta i enlighet med företagets sekretesspolicy, som du hittar på: <https://www.brp.com/en/privacy-policy.html> eller genom att använda följande QR-kod.



KONTAKTA OSS

www.brp.com

Asien och Stillahavsområdet

BRP Asia

107D and 107E, 17/F, Tower 1,
Grand Century Place, Mongkok,
Kowloon, Hong Kong

Australien

Level 26
477 Pitt Street
Sydney, NSW 2020

Kina

上海市徐汇区衡山路10号6号楼301
Rm 301, Building 6,
No.10 Heng Shan Rd,
Shanghai, China

Japan

21F Shinagawa East One Tower
2-16-1 Konan, Minato-ku-ku,
Tokyo 108-0075

Nya Zeeland

Suite 1.6, 2-8 Osborne Street,
Newmarket, Auckland 2013

Europa, Mellanöstern och Afrika

Belgien

Oktrooiplein 1
9000 Gent

Tjeckien

Stefanikova 43a
Prague 5
150 00

Tyskland

Itterpark 11
40724 Hilden

Finland

Isoaavantie 7
PL 8040
96101 Rovaniemi

Frankrike

Arteparc Bâtiment B
Route de la côte d'Azur,
13 590 Meyreuil

Norge

Ingvald Ystgaardsvei 15
N-7484 Trondheim

Försäljning, marknadsföring,
eftermarknad

Sverige

Spinnvägen 15
903 61 Umeå
Sverige 90821

Schweiz

Avenue d'Ouchy 4-6
1006 Lausanne

Latinamerika

Brasilien

Av. James Clerck Maxwell, 230
Campinas, Sao Paulo
CEP 13069-380

Mexiko

Av. Ferrocarril 202
Parque Industrial Querétaro
Santo Rosa Jauregui, Querétaro
C.P. 76220

Nordamerika

Kanada

3200A, rue King Ouest,
Suite 300
Sherbrooke (Québec) J1L 1C9

Förenta staterna

10101 Science Drive
Sturtevant, Wisconsin
53177

ADRESSÄNDRING/NY ÄGARE

Om du har bytt adress eller om du är ny ägare till vattenskotern, ska du meddela BRP detta på ett av följande sätt:

- Meddela en auktoriserad Sea-Doo-återförsäljare.
- **Endast Nordamerika:** ring 1 888 272-9222.
- Skicka ett av adressändringskortet på följande sidor till en av BRP-adresserna som anges i avsnittet *Kontakta oss* i denna guide.

Vid ägarbyte, bifoga ett bevis på att den förre ägaren är införstådd med ägarbytet.

Det är viktigt att meddela BRP om de nya uppgifterna, även om den begränsade garantin har slutat gälla, eftersom de gör att BRP kan nå vattenskotereägaren vid behov, t. ex. om det blir nödvändigt att införa någon ändring av säkerhetsskäl. Det är ägare'ns ansvar att meddela BRP.

STULNA ENHETER: Om din båt blir stulen bör du informera din lokala distributörs garantiavdelning om detta. Du blir då ombedd att uppge namn, adress, telefonnummer, skroidentifikationsnummer och datum för stölden.

Denna sida har med
avsikt lämnats tom

Denna sida har med
avsikt lämnats tom

VATTENSKOTER

Modell-nr. _____

SKROV

Identifikationsnummer (H.I.N.) _____

MOTOR

Identifikationsnummer (E.I.N.) _____

ÄGARE: _____

NAMN

Nr.

GATA

LGHT

STAD

STAT/PROVINS
(Om adressen är i Sverige,
är detta inte tillämpligt)

POSTNR/POSTKOD

Inköpsdatum

ÅR

MÅNAD

DAG

Garantins förfallodatum

ÅR

MÅNAD

DAG

Fylls i av den godkända Sea-Doo-återförsäljaren vid tidpunkten för köpet.

ÅTERFÖRSÄLJARENS PROFILUTRYMME

⚠ VARNING

Underlåtenhet att följa någon av säkerhetsföreskrifterna och anvisningarna i instruktionsboken, säkerhetsvideon och säkerhetsdekalerna på produkten kan leda till personskador, inklusive skador med dödlig utgång.



®TM och BRP-logotypen är varumärken som tillhör BOMBARDIER RECREATIONAL PRODUCTS INC. eller dess dotterbolag.

©2024 BOMBARDIER RECREATIONAL PRODUCTS INC. MED ENSAMRÄTT.

www.brp.com

ALUMACRAFT®

MANITOU®

SEA-DOO®

CAN-AM®

QUINTREX®

SKI-DOO®

LYNX®

ROTAX®