

# SEA-DOO®



## GTI-, GTR- JA WAKE-SARJAT

# KÄYTTÄJÄN KÄSIKIRJA

Sisältää turvallisuutta, käyttöä ja huoltoa koskevia tietoja

# N O N G

### **▲ VAROITUS**

Lue tämä ohjekirja läpikotaisin. Se sisältää tärkeitä turvallisuustietoja.

Suosittelun minimi-ikäraja käyttäjälle: 16 vuotta.

Pitä tämä käyttäjän käsikirja aina aluksessa mukana.

# KALIFORNIA PROPOSITION 65 VAROITUS

## VAROITUS

Vapaa-ajan vesikulkuneuvon käyttö, huolto ja kunnossapito voi aiheuttaa altistusta kemikaaleille (kuten moottorin pakokaasut, hiilimonoksidi, ftalaatit ja lyijy), jotka Kalifornian osavaltion viranomaisten mukaan aiheuttavat syöpää ja synnynnäisiä vammoja tai lisääntymishäiriöitä.

Altistuksen minimoimiseksi tulee välttää pakokaasujen hengittämistä, huoltaa kulkuneuvo hyvin tuuletetuissa tiloissa ja käyttää huollon aikana käsineitä tai pestä kädet usein. Katso lisätietoja osoitteesta: [www.p65warnings.ca.gov/marine](http://www.p65warnings.ca.gov/marine)

## TÄRKEÄÄ:

Kanadassa tuotteiden jakelijana ja huoltajana toimii Bombardier Recreational Products Inc. (BRP).

USA:ssa tuotteiden jälleenmyyjä ja huoltotoimista vastaava on BRP US Inc. Euroopan talousalueella (joka käsittää Euroopan unionin jäsenvaltiot sekä Yhdistyneen kuningaskunnan, Norjan, Islannin ja Liechtensteinin), Itsenäisten valtioiden yhteisössä (mukaan lukien Ukraina ja Turkmenistan) ja Turkissa, tuotteiden jakelijana ja huoltajana on BRP European Distribution S.A. ja muut BRP:n sidos- tai tytäryhtiöt.

Kaikissa muissa maissa tuotteiden jakelijana ja huoltajana toimii Bombardier Recreational Products Inc. (BRP) tai sen tytäryhtiöt.

TM® BRP:n tai sen tytäryhtiöiden tavaramerkit.

Tämä ei ole täydellinen luettelo Bombardier Recreational Products Inc:n tai sen tytäryhtiöiden omistamista tavaramerkeistä.

Tavaramerkkejä ei ehkä ole rekisteröity joka oikeusalueella:

ACE™	D.E.S.S.™	ECO™	iBR™
iControl™	iTC™	GTI™	GTR™
LinQ®	ROTAX®	SEA-DOO®	Sea-Doo LK™
T.O.P.S.™	VTST™	Wake™ 170	XPS®

Kaikki oikeudet pidätetään. Mitään tämän käyttäjän käsikirjan osaa ei saa jäljentää missään muodossa ilman Bombardier Recreational Products Inc:n etukäteen antamaa kirjallista lupaa.

©Bombardier Recreational Products Inc. 2024

# OPI ENSIN, AJA SITTEN

## Vesikulkuneuvon turvallisen käytön perussäännöt

### Opi ensin, aja sitten: Vesikulkuneuvon turvallisen käytön perussäännöt

Virheellinen käyttö voi johtaa vakavaan loukkaantumiseen tai kuolemaan.

#### Käyttäjien on oltava päteviä

- ✓ Varmista, että käyttäjä on vähintään 16 vuotta ja suorittanut veneilijän turvallisuuskurssin. Alueellasi saatetaan soveltaa lisävaatimuksia.



#### Käyttäjien on vältettävä törmäyksiä

- ✓ Tarkkaile jatkuvasti ihmisiä, esineitä ja muita aluksia.
- ✓ Pysy riittävän kaukana muista, jotta voit pysähtyä turvallisesti kaikissa tilanteissa.
- ✗ Älä vapauta kaasua yrittäessäsi väistää tai ohjata kulkuneuvoa esteistä pois päin; muiden moottoriveneiden tapaan **tarvitset kaasua ohjaamiseen**.



#### Suojaa kaikki mukanaolijat

- ✓ Putoaminen voi johtaa vakavaan loukkaantumiseen tai kuolemaan.
- ✓ Kaikkien käyttäjien on käytettävä neopreenishortseja (märkäpukumateriaali), ettei vettä pääse voimalla peräsuoleen tai emättimeen taaksepäin kaaduttaessa. Käyttäjät, jotka eivät ole pitäneet neopreenishortseja, ovat saaneet vaikeita peräsuoli-, emätin- ja sisäelinvammoja, jotka ovat jääneet pysyviksi.
- ✓ Kaikkien käyttäjien on käytettävä hyväksyttyä henkilökohtaista kelluntalaitetta (PFD).
- ✓ Varmista, että mukanaolijat istuvat oikein ja pitävät kiinni. Odottamaton kiihdytys tai aggressiivinen ajotapa saattaa heittää mukanaolijat vesikulkuneuvon kyydistä. Vältä aggressiivista ajoa, jyrkkiä käännöksiä ja odottamattomia kiihdytyksiä.

Älä aja, jos et ole asianmukaisesti pukeutunut.



Käytä henkilökohtaista kelluntalaitetta.



Käytä neopreenipukua

- ✗ Älä käytä kaasua, kun joku on nousemassa vesikulkuneuvon tai on sen takaosassa.
- ✗ Älä hypi aalloilla tai vanavesissä – hyppiminen voi aiheuttaa loukkaantumisia, kuten selkä- ja selkärankavammoja (halvaantuminen).



#### Älä salli huolimattonta käyttöä:

- ✗ Älä mene muiden lähelle tai roiskuta vettä heidän päälleen, älä aja liian lähelle muita veneitä ja liikenneolosuhteisiin nähden liian suurella nopeudella.
- ✗ Älä koskaan aja nautittuasi huumeita tai alkoholia.

## Käytettävissä olevat kielet

Deutsch	Dieses Handbuch ist möglicherweise in Ihrer Landessprache verfügbar. Bitte wenden Sie sich an Ihren Händler oder besuchen Sie: <a href="http://www.operatorsguides.brp.com">www.operatorsguides.brp.com</a>
English	This guide may be available in your language. Check with your dealer or go to: <a href="http://www.operatorsguides.brp.com">www.operatorsguides.brp.com</a>
Español	Es posible que este manual esté disponible en su idioma. Consulte a su distribuidor o visite: <a href="http://www.operatorsguides.brp.com">www.operatorsguides.brp.com</a>
Français	Ce guide peut être disponible dans votre langue. Vérifier avec votre concessionnaire ou aller à: <a href="http://www.operatorsguides.brp.com">www.operatorsguides.brp.com</a>
Italiano	Questa guida potrebbe essere disponibile nella propria lingua. Contattare il concessionario o consultare: <a href="http://www.operatorsguides.brp.com">www.operatorsguides.brp.com</a>
中文	本手册可能有您的语种的翻译版本。请向经销商问询，或者登录 <a href="http://www.operatorsguides.brp.com">www.operatorsguides.brp.com</a> 查询。
日本語	このガイドは、言語によって翻訳版が用意されています。ディーラーに問い合わせるか、次のアドレスでご確認ください： <a href="http://www.operatorsguides.brp.com">www.operatorsguides.brp.com</a>
Nederlands	Deze handleiding kan beschikbaar zijn in uw taal. Vraag het aan uw dealer of ga naar: <a href="http://www.operatorsguides.brp.com">www.operatorsguides.brp.com</a>
Norsk	Denne boken kan finnes tilgjengelig på ditt eget språk. Kontakt din forhandler eller gå til: <a href="http://www.operatorsguides.brp.com">www.operatorsguides.brp.com</a>
Português	Este manual pode estar disponível em seu idioma. Fale com sua concessionária ou visite o site: <a href="http://www.operatorsguides.brp.com">www.operatorsguides.brp.com</a>
Русский	Воспользуйтесь руководством на вашем языке. Узнайте о его наличии у дилера или на странице по адресу <a href="http://www.operatorsguides.brp.com">www.operatorsguides.brp.com</a>
Suomi	Käyttöohjekirja voi olla saatavissa omalla kielelläsi. Tarkista jälleenmyyjältä tai käy osoitteessa: <a href="http://www.operatorsguides.brp.com">www.operatorsguides.brp.com</a>
Svenska	Denna bok kan finnas tillgänglig på ditt språk. Kontakta din återförsäljare eller gå till: <a href="http://www.operatorsguides.brp.com">www.operatorsguides.brp.com</a>

Kohteena olevat mallit
GTI 130
GTI SE 130 GTI SE 170 GTI SE 170 iDF GTI SE 130 iDF ja Audio GTI SE 170 iDF ja Audio
GTR 230 GTR 230 Audio GTR-X 300 GTR-X 300 Audio
Wake 170 iDF Wake 170 iDF ja Audio

## SISÄLLYSLUETTELO

## YLEISTÄ TIETOA

<b>ESIPUHE</b> .....	<b>12</b>
Opi ensin, aja sitten .....	12
Turvallisuustiedot .....	12
Tietoja tästä käyttäjän käsikirjasta .....	12
<b>OLE VASTUULLINEN KULJETTAJA</b> .....	<b>13</b>

## TURVALLISUUSOHJEET

<b>ENNEN KUIN AJAT</b> .....	<b>16</b>
Käyttöikä ja -kyky .....	16
Huumeet ja alkoholi .....	16
Turvallista veneilyä käsittelevät kurssit .....	16
Veneilyä koskevat asetukset .....	16
Suojavarusteet .....	16
Kypärät: Etujen ja riskien punnitseminen .....	17
Pakolliset varusteet .....	18
<b>TUTUSTU VESIKULKUNEUVOON</b> .....	<b>19</b>
Suihkun paine .....	19
Ohjaus .....	19
Turvakatkaisimen nyöri .....	19
Jarruttaminen .....	20
Opetteluavain (saatavana lisävarusteena) .....	20
Kuljettaminen ja säilyttäminen .....	20
Lisävarusteet ja muutokset .....	21
<b>AJA TURVALLISESTI</b> .....	<b>22</b>
Ajaminen matkustajien kanssa .....	22
Törmäysten välttäminen .....	22
Ajokäyttäytyminen .....	23
Liiallinen nopeus .....	23
Nouseminen takaisin vesikulkuneuvoon .....	23
Liikkuvat osat .....	23
Tunne vedet .....	24
Merenkulkusäännöt .....	24
Käyttö yöllä .....	25
Häkämyrkytys .....	25
Polttoainepalot ja muut onnettomuudet .....	25
Kuumien osien aiheuttamat palovammat .....	26
Vesiturheilu (henkilön hinaus vesikulkuneuvolla) .....	26
<b>KÄYTÄNNÖN HARJOITUKSIA</b> .....	<b>29</b>
Missä voit harjoitella käytännössä .....	29
Käytännön harjoituksia .....	29
<b>TANKKAAMINEN</b> .....	<b>31</b>
Tankaaminen .....	31
Polttoainevaatimukset .....	31
Suosittelava polttoaine .....	32

<b>ALUS KULJETUS</b> .....	<b>33</b>
<b>TUOTTEESSA OLEVAT TÄRKEÄT KILVET</b> .....	<b>35</b>
Aluksen varoituskilvet .....	35
Kelpoisuus Kanadassa – ilmoituskilpi .....	62
Riippuva lipuke .....	63
<b>KÄYTTÖÄ EDELTÄVÄ TARKASTUS</b> .....	<b>65</b>
Tehtävät ennen alus vesillelaskua .....	65
Tehtävät aluksen vesillelaskun jälkeen .....	70
Tehtävät vedestä poistumisen jälkeen .....	71
<b>VUOSITTAINEN TURVALLISUUSHUOLTO</b> .....	<b>73</b>

### *ALUSTA KOSKEVAT TIEDOT*

<b>OHJAIMET</b> .....	<b>76</b>
Ohjaustanko .....	77
Kaasuvipu .....	77
Oikea ohjain .....	77
Moottorin pysäytyskatkaisin .....	78
Vasen ohjain .....	79
Moottorin KÄYNNISTYS/PYSÄYTYS-painike .....	80
Älykkään jarru- ja peruutusjärjestelmän (iBR) vipu .....	81
INFO-painike (jos varusteena) .....	81
Osamatkamittaripainike (jos varusteena) .....	81
<b>VARUSTUS</b> .....	<b>83</b>
Etutavaratila .....	84
Alkusalustuksen pidike .....	84
Ensiapulaukun pidike .....	84
Kiinnityssakarot .....	85
Hansikaslokero .....	85
BRP:n premium-audiojärjestelmä (jos varusteena) .....	86
Istuin .....	88
Matkustajan käsikahvat .....	89
Veneeseen nousulava .....	89
Vesilautateline (Wake-mallit) .....	90
Teleskooppivetopylväs (WAKE-malli) .....	92
Venetikas (jos varusteena) .....	93
Etulenkki .....	94
Pilssin tyhjennystulpat .....	94
<b>4,5" DIGITAALINÄYTTÖ</b> .....	<b>96</b>
Monitoimimittariston kuvaus .....	96
Varoitusvalot ja ilmaisimet .....	99
Asetukset .....	101
<b>7,6" DIGITAALINÄYTTÖ</b> .....	<b>103</b>
Perustoiminnot .....	103
Merkkivalot .....	106
Asetukset .....	108
Monitoimimittariston viestit .....	110
<b>SUURI 7,8 TUUMAN LCD-PANORAAMALAAJAKUVANÄYTTÖ</b> .....	<b>112</b>
Perustoiminnot .....	112
Asetukset .....	114
Ski-tilan ohjelmointi .....	116

Parimuodosta älypuhelimesi Bluetooth-yhteydellä .....	116
BRP GO! App .....	117
BRP GO! -sovelluksen lyhyt esittely App .....	118
Monitoimimittariston viestit .....	119
<b>SISÄÄNAJO .....</b>	<b>121</b>
Käyttö sisäänajovaiheessa .....	121
<b>KÄYTTÖOHJEET .....</b>	<b>122</b>
Vesikulkuneuvon nousu .....	122
Moottorin käynnistys .....	126
Moottorin sammutus .....	127
Vesijetin ohjaus .....	127
Vaihtaminen vapaalle .....	128
Vaihteen vaihtaminen eteenpäin .....	129
Vaihtaminen peruutusvaihteelle .....	129
Jarrutus .....	130
Säädettävä trimmijärjestelmä (VTS) .....	131
iDF-järjestelmän aktivointi (jos varusteena) .....	134
Yleisiä käyttöä koskevia suosituksia .....	134
<b>TOIMINTATILAT .....</b>	<b>137</b>
Oletusajotila .....	137
Sport-tila .....	137
ECO-tila (Polttoaineen säästötila) .....	138
Nopeudensäästötilat (jos varusteena) .....	138
Ski-tila (jos varusteena) .....	141
<b>ERIKOISTOIMENPITEET .....</b>	<b>143</b>
Suihkupumpun veden sisäänoton ja siipirataan puhdistus .....	143
Kaatunut vesikulkuneuvo .....	146
Uponnut vesikulkuneuvo .....	146
Vesi tulvinut moottoriin .....	147
Vesikulkuneuvon hinaaminen vedessä .....	147
<b>HUOLTO</b>	
<b>HUOLTOTAULUKKO .....</b>	<b>150</b>
EPA-säännökset – Kanadan ja USA:n vesialukset .....	150
Käyttö merivedessä / likaisessa vedessä .....	151
Huoltotaulukko .....	151
<b>HUOLTOTOIMENPITEET .....</b>	<b>157</b>
Moottorin huoltokansi .....	157
Moottoriöljy .....	158
Moottorin jäähdytysneste .....	160
Sytytyspuolat .....	161
Sytytystulpat .....	161
Pakojärjestelmä .....	162
Plaanilevy ja veden sisäänottosäleikkö .....	163
Galvaaniset anodit .....	164
Suksien/vesilaudan vetoteline (jos varusteena) .....	164
Sulakkeet .....	164
<b>ALUKSEN HOITO-OHJEET .....</b>	<b>167</b>
Toimenpiteet ajon jälkeen .....	167
Istuimen puhdistus .....	167



Runko ja kori .....	167
<b>VARASTOINTI JA AJOKAUTTA EDELTÄVÄT VALMISTELUT .....</b>	<b>169</b>
Säilytys .....	169
Ajokautta edeltävä valmistelu .....	172
<b>SUORITETUT HUOLTOTOIMENPITEET .....</b>	<b>173</b>

### TEKNISET TIEDOT

<b>TUNNISTENUMEROT .....</b>	<b>182</b>
Rungon tunnistusnumero .....	182
Moottorin tunnistusnumero .....	182
Moottorin valmistajan tunniste .....	182
<b>VAATIMUSTENMUKAISUUS .....</b>	<b>183</b>
Päästörajoitusriippulipuke – 3 tähteä .....	183
Päästöjen hallintaa koskeva kilpi– 3 tähteä .....	184
EPA-kelpoisuuskilpi .....	185
BRP European Distribution SA .....	186
REP Ranska - TRIMAN Kilvet .....	186
<b>BRP RF DESS POST GEN3 (KANADA) .....</b>	<b>187</b>
USA ja Kanada .....	187
Meksiko .....	188
Brasilia .....	188
Japani .....	189
Eurooppa .....	189
<b>BRP-AUDIOJÄRJESTELMÄ .....</b>	<b>193</b>
USA ja Kanada: .....	193
.....	193
Meksiko: .....	193
Brasilia: .....	194
Japani .....	194
Eurooppa: .....	194
<b>TIETOJA MOOTTORIN PÄÄSTÖISTÄ .....</b>	<b>199</b>
Valmistajan vastuu .....	199
Jälleenmyyjän vastuu .....	199
Omistajan vastuu .....	199
EPA-päästömääräykset .....	199
Haihtuvien päästöjen ohjausjärjestelmä .....	199
<b>EU-VAATIMUSTENMUKAISUUSVAKUUTUS .....</b>	<b>200</b>
EU-vaatimustenmukaisuusvakuutus .....	200
<b>UK-VAATIMUSTENMUKAISUUSVAKUUTUS .....</b>	<b>201</b>
UK-vaatimustenmukaisuusvakuutus .....	201
<b>EAC-VAATIMUSTENMUKAISUUSVAKUUTUS .....</b>	<b>202</b>

### TEKNISET TIEDOT

<b>MOOTTORI .....</b>	<b>204</b>
Rotax 1630 ACE - 130 .....	204
Rotax 1630 ACE - 170 .....	205
Rotax 1630 ACE - 230 .....	207
Rotax 1630 ACE - 300 .....	209

<b>AJONEUVO</b> .....	<b>211</b>
GTI, GTR ja Wake 170.....	211

## VIANMÄÄRITYS

<b>VIANETSINTÄOHJEITA</b> .....	<b>216</b>
<b>VALVONTAJÄRJESTELMÄ</b> .....	<b>222</b>
Vikakoodit.....	222
Merkkivalojen kuvaus(4,5" digitaalinäyttö).....	223
Piipparin koodien tiedot.....	225

## TAKUU

<b>BRP:N RAJOITETTU TAKUU YHDYSVALLOISSA JA KANADASSA: MAL- LIVUODEN 2025 SEA-DOO-VESISKOOTTERIT</b> .....	<b>228</b>
1) RAJOITETUN TAKUUN SISÄLTÖ.....	228
2) VASTUUVELVOLLISUUDEN RAJOITUKSET.....	228
3) POIKKEUKSET, JOITA TAKUU EI KATA.....	228
4) TAKUUAIKA.....	229
5) TAKUUN VOIMASSAOLOEHTO.....	230
6) ASIAKKAAN SUORITTAMAT TOIMENPITEET.....	230
7) BRP:N SUORITTAMAT TOIMENPITEET.....	230
8) LUOVUTUS.....	231
9) KULUTTAJANEUVONTA.....	231
<b>USA:N EPA:N PÄÄSTÖJÄ KOSKEVA TAKUU</b> .....	<b>232</b>
Päästöihin liittyvä takuu-aika.....	232
Sisältyvät komponentit.....	233
Rajoitettu sovellettavuus.....	233
<b>CALIFORNIA EVAPORATIVE EMISSIONS CONTROL SYSTEM WAR- RANTY STATEMENT -LAUSEKE</b> .....	<b>235</b>
Takuuseen perustuvat oikeudet ja velvollisuudet.....	235
Valmistajan myöntämä takuu.....	235
Omistajan takuuta koskevat velvollisuudet.....	235
<b>KALIFORNIAN JA NEW YORKIN OSAVALTIIDEN PAKOKAASUPÄÄS- TÖJEN RAJOITUSJÄRJESTELMÄN TAKUUEHDOT MALLIVUODEN 2025 SEA-DOO®-VESISKOOTTEREILLE</b> .....	<b>237</b>
Takuuseen perustuvat oikeudet ja velvollisuudet.....	237
Tähtiluokitusjärjestelmä.....	239
<b>BRP:N KANSAINVÄLINEN RAJOITETTU TAKUU: VUODEN 2025 SEA-DOO®-VESISKOOTTERI</b> .....	<b>241</b>
1) RAJOITETUN TAKUUN SISÄLTÖ.....	241
2) VASTUUVELVOLLISUUDEN RAJOITUKSET.....	241
3) POIKKEUKSET, JOITA TAKUU EI KATA.....	242
4) TAKUUAIKA.....	242
VAIN AUSTRALIASSA MYYDYT TUOTTEET.....	243
5) TAKUUN VOIMASSAOLOEHTO.....	243
6) ASIAKKAAN SUORITTAMAT TOIMENPITEET.....	243
7) BRP:N SUORITTAMAT TOIMENPITEET.....	244
8) LUOVUTUS.....	244
9) KULUTTAJANEUVONTA.....	244

<b>BRP: N RAJOITETTU TAKUU EUROOPAN TALOUSALUEELLA, ITSE- NÄISTEN VALTIOIDEN YHTEISÖSSÄ JA TURKISSA: VUODEN 2025 SEA-DOO®-VESISKOOTTERI</b>	<b>245</b>
1) RAJOITETUN TAKUUN SISÄLTÖ	245
2) VASTUUVELVOLLISUUDEN RAJOITUKSET	245
3) POIKKEUKSET, JOITA TAKUU EI KATA	246
4) TAKUUAIKA	246
5) VAIN RANSKASSA MYYDYT TUOTTEET:	247
6) TAKUUN VOIMASSAOLOEHTO	247
7) ASIAKKAAN SUORITTAMAT TOIMENPITEET	248
8) BRP:N SUORITTAMAT TOIMENPITEET	248
9) LUOVUTUS	248
10) KULUTTAJANEUVONTA	248

### **TIETOA ASIAKKAALLE**

<b>TIETOSUOJAA KOSKEVAT TIEDOT</b>	<b>252</b>
<b>OTA YHTEYTTÄ</b>	<b>254</b>
Aasian ja Tyynenmeren alue	254
Eurooppa, Lähi-itä ja Afrikka	254
Latinalainen Amerikka	255
Pohjois-Amerikka	255
<b>OSOITTEEN/OMISTAJAN MUUTOS</b>	<b>256</b>

Tämä sivu on jätetty tarkoituksella tyhjäksi

# YLEISTÄ TIETOA

# ESIPUHE

Onnittelumme uuden Sea-Doo®- henkilökohtaisen vesikulkuneuvon (PWC) ostamisesta (johon viitataan sanalla "vesijetti"). BRP:n takuu ja valtuutettu Sea-Doo- vesikulkuneuvojen jälleenmyyjäverkosto pitävät huolen, että saat tarvitsemasi palvelut ja varaosat.

Jälleenmyyjäsi tekee parhaansa, jotta olisit tyytyväinen. Hän on kouluttautunut suorittamaan esisäädöt ja vesijettiä tarkistamisen sekä säätämään sen ennen kuin luovuttaa ajoneuvon sinulle. Jos tarvitset tarkempia huoltotietoja, ota yhteys jälleenmyyjäsi.

Ajoneuvon luovutuksen yhteydessä sinulle kerrottiin myös takuun kattavuudesta ja allekirjoitit *luovutushuolion tarkastuslistan* varmistaaksesi, että ajoneuvosi toimitus vastaa täysin sinun vaatimuksiasi.

## Opi ensin, aja sitten

Lue seuraavat osat ennen ajoneuvosi käyttöä, jotta tiedät kuinka vähennät riskiä, joka voi aiheuttaa sinun tai muiden henkilöiden loukkaantumisen tai kuoleman:

- *Turvallisuustietoja*
- *Vesikulkuneuvoa koskevat tiedot.*

Lue ja ymmärrä kaikki vesijetissäsi olevat turvallisuuskilvet sekä katso huolellisesti *turvallisuusvideo* osoitteesta:

<https://www.sea-doo.com/safety>

Voit käyttää myös oheista QR-koodia.



## Turvallisuustiedot

Tässä käyttäjän käsikirjassa käytetään seuraavia symboleja ja sanoja

tähdentämään tiettyä nimenomaista tietoa:

Turvallisuuteen liittyvä symboli  osoittaa mahdollista vammautumisvaaraa.

### VAARA

Osoittaa mahdollista vaaratilannetta, joka johtaa vakavaan loukkaantumiseen tai kuolemaan, ellei sitä vältetä.

### VAROITUS

Osoittaa mahdollista vaaratilannetta, joka voi johtaa vakavaan loukkaantumiseen tai kuolemaan, ellei sitä vältetä.

### HUOMIO

Osoittaa mahdollista vaaratilannetta, joka voi johtaa vähäiseen tai kohtuulliseen loukkaantumiseen, ellei sitä vältetä.

### TÄRKEÄÄ

Merkitsee ohjetta, jonka noudattamatta jättäminen voi johtaa vesikulkuneuvon osien tai muun omaisuuden vakavaan vaurioitumiseen.

## Tietoja tästä käyttäjän käsikirjasta

Tämän käyttäjän käsikirjan tarkoitus on tutustuttaa omistaja/käyttäjä tai matkustaja tähän henkilökohtaiseen vesikulkuneuvoon ja sen eri hallintalaitteisiin, ylläpitoon ja turvallisen käytön ohjeisiin.

Pidä tämä käyttäjän käsikirja aina vesikulkuneuvossa, jotta voit katsoa siitä esimerkiksi huoltoon tai vianetsintään liittyviä tietoja ja opastaa sen avulla muita mahdollisia kuljettajia. Tämän käyttäjän käsikirjan on pysyttävä aina vesijetin mukana.

Tämä käsikirja on saatavana useilla eri kielillä. Mahdollisissa eroavaisuuksissa englanninkielinen versio pätee.

Jos haluat katsella käyttäjän käsikirjaasi netissä tai tulostaa siitä ylimääräisen version, käy nettisivuillamme osoitteessa:

**[www.operatorsguides.brp.com](http://www.operatorsguides.brp.com)**

Tässä asiakirjassa olevat tiedot ovat oikeita julkaisuhetkellä. BRP kehittää tuotteitaan kuitenkin jatkuvasti eikä ole velvollinen asentamaan muutettuja versioita aikaisemmin valmistettuihin tuotteisiin. Viime hetkellä tehdyistä muutoksista johtuen valmistetun tuotteen ja tässä käsikirjassa olevien kuvausten ja/tai erittelyjen välillä saattaa olla joitakin eroja. BRP varaa oikeuden lopettaa tai muuttaa teknisiä tietoja, rakenteita, ominaisuuksia, malleja tai varusteita milloin tahansa ja ilman velvoitteita.

## OLE VASTUULLINEN KULJETTAJA

Me BRP:llä uskomme, että moottoriurheilun ja merellisten toimintayhteisöiden parissa kaikilla on mahdollisuus miettiä yhdessä, miten ajattelemme turvallisuudesta, ajoetiketistä ja ympäristöstä. Uskomme, että kun kannustamme kaikkia kuljettajia ajamaan vastuullisesti – huolehtimaan toisistaan, reiteistä ja ajoalueista – inspiroimme alaa toivottamaan uudet ajajat tervetulleiksi, rakentamaan välittävämpää yhteisöä ja luomaan myönteisempiä kokemuksia.

Ajatpa sitten reiteillä, teillä, vedessä tai lumessa, BRP on sitoutunut edistämään positiivista muutosta. Siksi teemme Vastuullinen ajaja -ohjelmasta tärkeän osan yrityksemme sosiaalisen vastuun hanketta toimimalla, kouluttamalla ja vahvistamalla yhteisöä.

Lisätietoja Vastuullinen ajaja -ohjelmasta, esimerkiksi vinkkejä

turvallisuudesta, ajoetiketistä ja ympäristöstä, on osoitteessa **[sea-doo.com/responsible-rider](http://sea-doo.com/responsible-rider)**



Tämä sivu on jätetty tarkoituksella tyhjäksi



# TURVALLISUUSOHJEET

# ENNEN KUIN AJAT

## VAROITUS

Tässä osassa kuvattujen varotoimien ja ohjeiden noudattamatta jättäminen voi aiheuttaa vamman tai jopa kuoleman. Jokaisen käyttäjän pitää ensin lukea ja ymmärtää tämä käsikirja ennen vesikulkuneuvon käyttöä.

## Käyttöikä ja -kyky

Käyttäjien on oltava päteviä. Varmista, että käyttäjä on vähintään 16 vuotta ja suorittanut veneilijän turvallisuuskurssin. Alueellasi saatetaan soveltaa lisävaatimuksia. Käyttäjän vähimmäisikä ja mahdollisia lupavaatimuksia koskevat lait vaihtelevat alueittain. Ota yhteyttä paikallisiin viranomaisiin saadaksesi tietoja vesijetin käyttöä koskevista laista alueellasi.

Ei ole suositeltavaa, että tätä vesikulkuneuvoa käyttää henkilö, jolla on sellainen vamma, joka vaikuttaa heikentävästi näkökykyyn, reaktioaikaan, arvostelukykyyntä tai hallintalaitteiden käyttöön.

Muista, että aurinko, tuuli, väsymys ja sairaus voivat heikentää arvostelukykyäsi ja reaktionopeuttasi.

Jokaisen matkustajan on pystyttävä yhtäaikaaisesti pitämään molempia jalkojaan tukevan tasaisesti astinlaudoilla istuessaan asianmukaisesti paikoillaan.

## Huumeet ja alkoholi

Älä koskaan aja nautittuasi huumeita tai alkoholia. Vesikulkuneuvolla ajamiseen vaaditaan, että kuljettaja ja matkustaja(t) eivät ole alkoholin vaikutuksen alaisia ja että he ovat huomiokykyisiä ja tarkkaavaisia. Huumeet ja alkoholi, joko yksin tai yhdessä, laskevat reaktioaikaa, heikentävät arviointikykyä, heikentävät näkökykyä ja estävät kykyäsi ajaa vesikulkuneuvolla turvallisesti.

## Turvallista veneilyä käsittelevät kurssit

Monissa maissa on suositeltavaa tai pakollista osallistua turvallista veneilyä käsittelevälle kurssille. Tarkasta asia paikallisilta veneilyviranomaisilta.

## Veneilyä koskevat asetukset

Tarkasta niihin vesistöihin sovellettavat veneilyä koskevat lait, joissa aiot käyttää vesikuluneuvoa. Opettele paikalliset merenkulkusäännöt.

## Suojavarusteet

Kaikilla kuljettajilla TÄYTYY olla:

1. Hyväksty, kyseisen maan määräyksien mukainen **henkilökohtainen kelluntalaite (PFD)**. Henkilökohtaisen kelluntavälineen pitäisi olla käyttäjälleen sopivan kokoinen.
2. **Neopreenishortsit** (märkäpukumateriaali), ettei vettä pääse voimalla peräsuoleen tai emättimeen taaksepäin kaaduttaessa. Kuljettajat, joilla ei ole ollut neopreenishortseja, ovat saaneet vakavia peräsuolen, emättimen ja sisäisiä vammoja, joista on aiheutunut pysyviä vaurioita. Tavalliset uima-asut eivät suojaa tarpeeksi veden tunkeutumiselta väkisin miehen tai naisen alapään ruumiinonteloihin.

Myös jalkineita, hanskoja ja suojalaseja/silmälaseja voidaan käyttää. Tuuli, veden roiskuminen, hyönteiset ja nopeus voivat aiheuttaa sen, että silmistä vuotaa vettä ja näkökyky muuttuu epäselväksi.

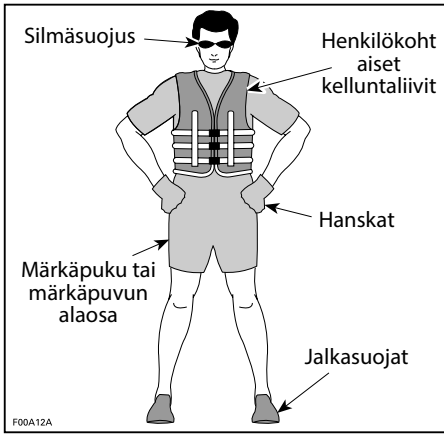

Jos suunnittelet ajoa kylmässä säässä tai vedessä, harkitse asiaankuuluvien lämpimien vaatteiden, kuten märkä- tai kuivapuvun lisäämistä. Se sekä tekee ajamisesta mukavamapaa että viivästyttää hypotermiaa tai suojaa siltä, jos putotat kylmään veteen. Valmistaudu vaihteleviin olosuhteisiin.

## Kypärät: Etujen ja riskien punnitseminen

Koska kaikki vaihtoehdot minimoivat joitakin riskejä, mutta kasvattavat toisia, on oman erityistilanteen perusteella päätettävä ennen jokaista ajelua käyttääkö kypärää vai ei. Jos päätät pitää kypärää, katso, että kypärä on DOT- tai Snell-normin mukainen, ja valitse mahdollisuuksien mukaan sellainen, joka on suunniteltu vesimoottoriurheiluun.

Kypärät on suunniteltu antamaan tietynasteisen suojan, mikäli päähän osuu iskuja. Useimmissa moottoriurheilussa kypärän käytöstä on selvästi enemmän hyötyä kuin haittaa. Vesimoottoriurheilussa, kuten vesijetillä ajossa, tämä ei kuitenkaan välttämättä pidä paikkaansa, koska veteen liittyy joitakin erityisiä riskejä.

### Edut

Kypärä auttaa pienentämään vahingoittumisen riskiä mikäli pää osuu joihinkin kovaan, kuten toista kulkuneuvoa vasten, esimerkiksi törmäystilanteessa. Samalla tavalla, leukasuojalla varustettu kypärä auttaa estämään vahingot kasvoihin, leukaan, tai hampaisiin.

### Riskit

Toisaalta, joissakin tapauksissa vesikulkuneuvosta pudotessa kypärällä on taipumus tarttua veteen, niin kuin "ämpäri", ja rasittaa voimakkaasti niskaa ja selkärankaa. Tämä voi johtaa tukehtumiseen, vakavaan tai pysyvään niskan tai selkärangan vahinkoon, tai kuolemaan. Kypärät voivat myös estää näkemisen

reuna-alueelle, samoin kuin kuulemisen, tai lisätä väsymystä, mitkä voivat vaikuttaa osaltaan törmäysriskiin.

## **Pakolliset varusteet**

Sinä olet vesikulkuneuvon omistajana vastuussa siitä, että kaikki tarvittavat turvallisuusvälineet ovat varmasti mukana kulkuneuvossasi. Tarkista paikalliset vaatimusmääräykset.

Tähän voi sisältyä:

- Palosammutin. Huollot, korjaukset ja täytöt täytyy suorittaa valmistajan ohjeiden mukaisesti.
- Vedenpitävä taskulamppu tai hyväksytyjä merkkivaloja
- Äänentuottolaite (torvi, pilli, kello tms.)
- Visuaalinen hätäsignaali
- Tähän sovellukseen suunniteltu, vedenpitävässä tilassa oleva puhelin
- Ajan tasainen paikallinen kartta
- Ensiapupakkaus
- Heittoköysi

---

# TUTUSTU VESIKULKUNEUVOON

Tämän vesikulkuneuvon suorituskyky saattaa huomattavasti ylittää aikaisemmin mahdollisesti käyttämiesi alusten suorituskyvyn. Älä oleta, että kaikkien vesijetien ajo on samanlaista.

Lue ennen ensimmäistä käyttökertaa käyttäjän käsikirja ja varmistu, että ymmärrät lukemasi. Tutustu huolellisesti myös vesijoneuvon hallintalaitteisiin ja niiden käyttöön ennen kuin lähdet ensimmäiselle ajelulle tai otat mukaasi matkustajia. Harjoittele ajamista ja tutustu kunkin hallintalaitteen toimintaan ja tuntumaan jollain sopivalla alueella ilman liikennettä, ellei siihen ole muuten ollut mahdollisuutta. Tutustu kaikkiin hallintalaitteisiin ennen kiihdyttämistä joutokäyntiä kovemmalle nopeudelle.

## Suihkun paine

Vesikulkuneuvossasi on suihkukäyttöinen käyttövoimajärjestelmä. Vesi otetaan vesikulkuneuvon alta sisäänottosäleiköstä, ja venturiputki kiihdyttää sitä tuottaen työntövoimaa. Tämä kiihdytetty vesi kulkee ulos vesikulkuneuvon takaosasta.

Kaikkien käyttäjien on käytettävä neopreenishortseja (märkäpukumateriaalia), ettei vettä pääse voimalla peräsuoleen tai emättimeen taaksepäin kaaduttaessa. Kuljettajat, joilla ei ole ollut neopreenishortseja, ovat saaneet vakavia peräsuolen, emättimen ja sisäisiä vammoja, joista on aiheutunut pysyviä vaurioita. Tavalliset uima-asut eivät suojaa tarpeeksi veden tunkeutumiselta väkisin miehen tai naisen alapään ruumiinonteloihin.

Suihkupumppuun saattaa kerääntyä likaa, joka voi sinkoutua taaksepäin aiheuttaen henkilövahingon tai se voi vaurioittaa suihkupumppua tai muuta omaisuutta.

Älä käynnistä tai käytä vesikulkuneuvoa, jos joku on sen lähellä vedessä tai vesikulkuneuvon takaosan läheisyydessä.

## Ohjaus

Aluksen takaosassa on kahvoilla ohjattava suutin, joka ohjaa vesivirran vasemmalta oikealle. Jotta voit kääntää aluksen, sinun on ohjattava ja kaasutettava.

Älä vapauta kaasua yrittäessäsi väistää esineitä — veneiden tapaan tarvitset kaasua ohjaamiseen.

Jos moottori sammutetaan, ajoneuvoa ei voida ohjata.

## Turvakatkaisimen nyöri

Pidä turvakatkaisimen nyöri aina kiinni kuljettajan henkilökohtaisessa kelluntavälineessä tai ranteessa (tarvitset rannehihnan), äläkä päästä sitä sekaantumaan ohjaustankoon varmistaaksesi, että moottori pysähtyy, jos kuljettaja putoaa veteen.

Jos kuljettaja putoaa vesikulkuneuvosta, eikä turvakatkaisimen nyöriä ole kiinnitetty ohjeiden mukaisesti, vesikulkuneuvon moottori ei sammu ja vesikulkuneuvo voi jatkaa kulkua ilman kuljettajaa. Kuljettaja ehkä pysty uimaan takaisin sen luo.

Irrota aina ajon jälkeen hätäkatkaisin moottorin pysäytyskatkaisimesta estääksesi lapsia tai muita henkilöitä käyttämästä ajoneuvoa luvottomasti ja jotta se ei käynnisty suljetussa tilassa (esim. autotallissa).

Vältä tahaton käynnistäminen irrottamalla aina turvakatkaisin moottorin pysäytyskatkaisimesta, kun uijat nousevat alukseen tai heitä on lähettyvillä, tai irrotettaessa ruohoa tai roskaa sisäänottosäleiköstä.

## Jarruttaminen

Useimmissa vesikulkuneuvoissa ei ole jarrutusta.

Joissakin malleissa käytetään nyt edistynyttä teknologiaa, jotka mahdollistavat iBR-jarrutusjärjestelmän (intelligent Brake and Reverse, älykäs jarrutus- ja peruutusjärjestelmä). Harjoittele jarruttamista turvallisella alueella, jossa ei ole muuta liikennettä, jotta opit käsittelemään ajoneuvoa jarrutusvaiheessa ja opit arvioimaan jarrutusmatkoja (jarrutus kunnes ajoneuvo pysähtyy) erilaisissa käyttöolosuhteissa.

Jarrutusmatka riippuu alkunopeudesta, kuormasta, tuulesta, henkilömäärästä kulkuneuvossa ja aallokosta. Kuljettajan iBR-jarruvivun avulla säätämä jarrutusvoimakkuus vaikuttaa myös jarrutusmatkaan.

Jarrutettaessa kuljettajan on varauduttava hidastuvan vauhdin aiheuttamaan voimaan ja nojaututtava sitä vasten, jotta kuljettaja ei liiku eteenpäin vesikulkuneuvossa ja menetä tasapainoaan.

Ajaessasi iBR:llä varustetulla vesikulkuneuvolla sinun on otettava huomioon, että takanasi tai lähelläsi ajavat muut vesikulkuneuvot eivät välttämättä voi pysähtyä yhtä nopeasti kuin sinä. Ajettaessa peräkkäin on tärkeää kertoa takanasi ajavalle kuljettajalle vesikulkuneuvosi jarrutusikäyttyymisestä ja tarpeesta säilyttää pitempi etäisyys vesikulkuneuvojen välillä.

iBR-järjestelmän jarrutusominaisuus ei voi estää vesijettiäsi ajalehtimasta virran tai tuulen mukana. Järjestelmä ei jarruta taaksepäin suuntautuvaa vauhtia. Huomioi myös, että moottorin on oltava käynnissä, jotta jarrua voidaan käyttää.

## Opetteluavain (saatavana lisävarusteena)

Sea-Doo LK™ -opeteluavain rajoittaa vesikulkuneuvon nopeutta. Se on vaihtoehto ensikertalaisille ja kokemattomammille käyttäjille, jotta he oppivat käyttämään alusta.

Kysy BRP:n valtuutetulta Sea-Doo-jälleenmyyjältä, saako tämän lisävarusteen malliisi.

## Kuljettaminen ja säilyttäminen

Älä säilytä tai kuljeta mitään esineitä sellaisissa paikoissa tai tiloissa, joita ei suunniteltu esineiden säilyttämiseen.

Älä kuljeta lastia takalavalla, ellei se ole kunnolla kiinnitetty BRP:n sertifioidulla LinQ™-lisävarusteella. Yhteensopivia tarvikkeita, joilla ei ole kuitenkaan BRP:n sertifiointia, ei voida pitää sopivina tähän tarkoitukseen.

Kun kuljetat kuormia takatelineellä tai varustetelineellä, nopeutta on laskettava ja ajotapaa on mukautettava, jotta kulkuneuvosta sinkoutumisen tai vammautumista aiheuttavan kuorman kontaktin vaara voidaan välttää.

Älä ylitä vesikulkuneuvollesi määriteltyjä sallitun kuorman määrää tai matkustajien lukumäärää. Ylikuorma voi vaikuttaa ohjattavuuteen, vakavuuteen ja suorituskykyyn. Myös kova merenkäynti vähentää kapasiteettia.

Älä koskaan kuljeta tavaroita takalavalla samanaikaisesti, kun harjoitat vesiurheilua. Kuorma voi sotkeutua köyteen, irrota ja muodostaa vedettävälle henkilölle esteen.

Katso maksimikuormitus *teknisistä tiedoista*.

## Lisävarusteet ja muutokset

Kaikki muutokset ja BRP:n hyväksymien lisävarusteiden asentaminen voivat vaikeuttaa ajoneuvon käsittelyyn. On tärkeää tutustua ajoneuvoon rauhassa muutosten jälkeen, jotta osaisit mukauttaa ajotyyliä niihin sopivaksi.

Vältä asentamasta varusteita, joita BRP ei nimenomaisesti ole hyväksynyt ajoneuvoa varten, ja vältä tekemästä valtuuttamattomia muutoksia. BRP ei ole testannut tällaisia muutoksia ja varusteita, joten ne voivat aiheuttaa vaaratilanteita. Ne voivat esimerkiksi aiheuttaa seuraavia:

- Ajoneuvon hallinnan menettäminen ja lisääntynyt törmäysriski
- Ylikuumeneminen tai oikosulut, jotka lisäävät tulipalon tai palovammojen riskiä
- Voi vaikuttaa ajoneuvon suojausominaisuuksiin.

Ajoneuvon ajamisesta voi myös tulla laitonta.

Esimerkiksi ylimääräisen GPS:n tai matkapuhelinpidikkeen asentaminen voi estää ajoneuvon ajokykyä ja lisätä hallinnan menettämisen riskiä.

## Kysy valtuutetulta BRP-jälleenmyyjältä lisätietoja ajoneuvoosi sopivista lisävarusteista.

Turvallisuussyistä BRP-jälleenmyyjän täytyy asentaa jotkin BRP-lisävarusteet, mutta jos päätät asentaa lisävarusteen itse, kun sitä ei ole pakko antaa jälleenmyyjän tehtäväksi, on tärkeää noudattaa tarkasti ohjeita ja ymmärtää tarvittaessa kaikki tuotteen käyttöä tai huoltoa koskevat tiedot.

Jos joku muu kuin sinä on asentanut lisävarusteen ajoneuvoon, BRP suosittelee vahvasti lukemaan vastaavat ohjeet, koska niissä voi olla lisätietoja sen turvallisuudesta käytöstä tai huollosta.

Ohjeet löytyvät tästä osoitteesta:

***INSTRUCTIONS.BRP.COM***

---

# AJA TURVALLISESTI

## Ajaminen matkustajien kanssa

Ota matkustaja kyytiin vain, jos ajoneuvossa on matkustajan istuin ja käsikahvat.

Käyttäjää on vastuussa ajoon kutsuttujen matkustajien tiedottamisesta ja suojaamisesta.

Ohjeista kaikkia matkustajia käyttämään kädensijoja tai istuimen hihnasta tai pitämään edessä olevan henkilön vyötäröstä kiinni. Jokaisen matkustajan on pysyttävä yhtäaikaisesti pitämään molempia jalkojaan tukevan tasaisesti astinlaudoilla istuessaan asianmukaisesti paikoillaan.

Varmista, että mukanaolijat istuvat oikein ja pitävät kiinni. Odottamaton kiihdytys tai aggressiivinen ajotapa saattaa heittää mukanaolijat aluksen kyydistä. Vältä aggressiivista ajoa, jyrkkiä käännöksiä ja odottamattomia kiihdytyksiä.

Putoaminen voi johtaa vakavaan loukkaantumiseen tai kuolemaan.

Kaikkien käyttäjien on käytettävä neopreenishortseja (märkäpukumateriaali), ettei vettä pääse voimalla peräsuoleen tai emättimeen taaksepäin kaaduttaessa. Kuljettajat, joilla ei ole ollut neopreenishortseja, ovat saaneet vakavia peräsuolen, emättimen ja sisäisiä vammoja, joista on aiheutunut pysyviä vaurioita.

Ajettaessa aaltojen ylitse kuljettaja (t) voi (vat) kohottaa vartaloaan hiukan istuimesta, jolloin hän (he) voi (vat) vaimentaa jaloillaan aallokon aiheuttamia iskuja.

Jarrutettaessa tai kiihdytettäessä kuljettajan on varauduttava hidastuvan vauhdin aiheuttamaan voimaan ja nojaututtava sitä vasten, jotta kuljettaja ei liiku eteenpäin aluksessa ja menetä tasapainoaan.

Ajaminen matkustajan kanssa muuttaa aluksen käyttäytymistä ja vaatii suurempaa taitoa.

## Törmäysten välttäminen

Tarkkaile jatkuvasti ympäristöä ihmisten, esineiden ja muiden vesikulkuneuvojen varalta.

Pysy riittävän kaukana muista, jotta voit pysähtyä turvallisesti kaikissa tilanteissa. Älä vapauta kaasua yrittäessäsi väistää esineitä – veneiden tapaan tarvitset kaasua ohjaamiseen.

Varaudu tilanteisiin, joissa näkyvyytesi on rajoitettu, tai toisten näkeminen estyy.

Älä mene muiden lähelle tai roiskuta vettä heidän päälleen, älä aja liian lähelle muita veneitä ja liikenneolosuhteisiin nähden liian suurella nopeudella. Saatat arvioida väärin vesikulkuneuvosi kyvyt, tai omat ajokykyysi, ja osua veneeseen tai henkilöön.

Jos vesikulkuneuvossasi on jarrutusjärjestelmä, sinun on otettava huomioon, että takanasi tai läheisyydessäsi ajavat muut vesikulkuneuvot eivät välttämättä voi pysähtyä yhtä nopeasti kuin sinä.

Pysähdysmatka riippuu alkunopeudesta, kuormasta, tuulesta ja aallokosta. Kuljettajan iBR-jarruvivun avulla säätämä jarrutusteho vaikuttaa myös pysähtymismatkaan.



Suosittelava ajoliike törmäyksen estämiseksi johonkin kohteeseen on väistää ohjaamalla ja kaasuttamalla, iBR-järjestelmällä voidaan kuitenkin jarruttaa täysin ja ajosuuntaa kohteeseen nähden voidaan muuttaa törmäyksen välttämiseksi.

## Ajokäyttäytyminen

Aja omien rajojesi ja ajokykysi tason puitteissa.

Seuraa jatkuvasti ihmisiä, esineitä ja muita vesikulkuneuvoja. Pysy riittävän kaukana muista, jotta voit pysähtyä turvallisesti kaikissa tilanteissa.

Vältä aggressiivista ajotapaa, jyrkkiä käännoiksi ja odottamattomia kiihdytyksiä, jotka voivat saada mukanaolijat putoamaan kyydistä.

Varo ajamista kovassa merenkäynnissä ja äärimmäisiä liikkeitä, kuten vanavesien ja aaltojen yli hyppelemistä – hyppiminen voi aiheuttaa loukkaantumisia, kuten selkä- tai selkärankavammoja (halvaantuminen).

## Liiallinen nopeus

Vaikka vesikulkuneuvosi pystyy kulkemaan kovaa, suositellaan nopeaa ajoa pelkästään ihanteellisissa olosuhteissa ja kun se on sallittua. Suuremmat nopeudet vaativat suuremman ajotaidon, ja ne lisäävät vakavan vahingoittumisen vaaraa.

Käännoksissä, aaltoja tai vanavesiä ylitettäessä, ristiaallokossa ajettaessa, tai vesikulkuneuvosta pudottaessa, aluksessa olijoiden kehoon kohdistuvat voimat, erityisesti kovassa vauhdissa, voivat aiheuttaa vakavia loukkaantumisia, mukaan lukien luiden murtumat tai jopa vielä vakavampia loukkaantumisia.

## Nouseminen takaisin vesikulkuneuvoon

Kuljettajan ja matkustajien täytyy osata uida ja nousta vedestä takaisin vesikulkuneuvoon. Veneeseen nousu syvästä vedestä voi olla raskasta.

Varmista myös, että sinä ja kaikki matkustajat tiedätte, kuinka vesikulkuneuvoon nouseaan takaisin, kun taakse on asennettu lisävarusteita. Nouse vesikulkuneuvoon takaa ja kulje varovasti lisävarusteiden ympäri. Jos sinulla on vaikeuksia, sinun tulee tietää, kuinka lisävarusteet irrotetaan ja niitä siirretään eteenpäin, jotta veneeseenousulavalle pääsee helpommin.

Jos lisävarusteet ovat liian painavia, ui sivulle ja nosta itsesi veneeseen käyttämällä matkustajan käsikahvaa ja/tai istuimen hihnaa.

Pyydä kokemattomia käyttäjiä harjoittelemaan veneeseen nousua (kaikilla tässä kuvatuilla tavoilla) ensin lähellä rantaa ennen uskaltautumista syvemmälle, etenkin silloin, kun takalavalle on asetettu kuormaa.

Jotta estät käynnistymisen vahingossa, irrota turvakatkaisin aina moottorin pysäytyskatkaisimesta, kun matkustajia ja uimareita nousee veneeseen.

## Liikkuvat osat

Älä koskaan käännä ohjaustankoa, kun joku on lähellä aluksen takaosaa. Pysy poissa ohjauksen liikkuvista osista (suutin, iBR-portti, vivusto, jne.).

Pysy etäällä sisäänottosäleiköstä moottorin ollessa käynnissä. Pitkä tukka, löysä vaatetus, henkilökohtaisen kelluntavälineen hihnat tms. voivat takertua liikkuviin osiin.

Ota huomioon iBR-portin liikkeet moottoria käynnistettäessä, sitä sammutettaessa tai käytettäessä iBR-vipua. Portin automaattiset liikkeet saattavat litistää sellaisen henkilön sormia tai varpaita, joka pitää kiinni aluksen perästä.

## Tunne vedet

Tunne vedet, joilla vesikulkuneuvoa tullaan käyttämään.

Suunnittele reittisi ja vältä matalia vesiä, piilossa olevia kareja, koskia ja muita mahdollisia riskejä. Kun lähdet laiturista, kerro maalla olevalle luotettavalle henkilölle reittisuunnitelmasi ja arvioitu saapumisaikasi. Hän voi sitten ottaa pelastushenkilöstöön yhteyden, jos olet myöhässä etkä tavoita heitä.

Virta, vuorovedet, kosket, piilokarit, vanavedet, aallot, jne. voivat vaikuttaa turvalliseen toimintaan. Ei ole suositeltavaa käyttää vesikulkuneuvoa myrskyisellä säällä tai rajuilmassa. Tarkkaile säätilannetta. Katso paikallinen sääennuste ennen liikkeelle lähtöä. Varaudu muuttuviin olosuhteisiin.

Pidä mukanas tarkat ja ajan tasalla olevat veneilykartat koskien aluettasi. Tarkasta ennen liikkeelle lähtöä vesiolosuhteet suunnittelemaasi veneilyalueelta.

Pidä mukanas riittävästi polttoainetta suunniteltua matkaa varten. Tarkasta aina polttoainemäärä ennen käyttöä ja ajon aikana. Noudata periaatetta 1/3 polttoainetta perille, 1/3 takaisin ja 1/3 varalla. Varaudu huonon sään tai jonkin muun syyn aiheuttamaan viivästykseen.

Etene matalassa vedessä varoen ja hyvin hitaasti. Pohjakosketus tai äkkipysäykset voivat johtaa loukkaantumiseen ja vesikulkuneuvon vaurioitumiseen. Varo aina vedessä olevia roskia ja esineitä. Suihkupumppu saattaa myös imeä niitä sisään ja heittää ne taaksepäin ihmisten päälle.

## Merenkulkusäännöt

Aja aina vastuuntuntoisesti ja turvallisesti. Käytä moottorikelkkaa harkiten ja huomioi muut liikenteessä olevat.

Ajamista vesikulkuneuvolla voidaan verrata ajamiseen merkkeamattomilla maanteillä. Kolarien estämiseksi ja muiden veneilijöiden välttämiseksi on noudatettava tiettyä ajosääntöjärjestelmää. Pysy yleisesti ottaen oikealla ja vältä turvallisesti muita aluksia pitämällä niihin, ihmisiin ja esineisiin turvallinen etäisyys.

Varmistu siitä, että tiedät ja ymmärrät niillä vesistöillä sovellettavan merenkulkujärjestelmän, jossa aiot käyttää vesikulkuneuvoa.

Merenkulussa käytettävät merkit tai poijut voivat auttaa tunnistamaan turvalliset vedet. Ne voivat ilmaista:

- pitääkö pidättäytyä sen oikealla (tyyrpuuri) vai vasemmalla (paapuuri) puolella
- mitä kanavaa pitkin pitää jatkaa
- että tulet alueelle, jossa on esim. vanavesien teko kielletty, tai hitaan nopeuden alue.

- vaaroja
- Tietoja nopeusrajoituksista, voimaveneiden tai veneilyn kiellosta, ankkuroinnista ja muita hyödyllisiä tietoja.

Ota huomioon alueet, joilla ei saa synnyttää vanavesiä, ympäristö sekä toisten vesilläliikkujien oikeudet.

## Käyttö yöllä

Tätä vesijettiä ei ole tarkoitettu yöajoon.

## Häkämyrkytys

Kaikkien moottorien pakokaasut sisältävät hiilimonoksidia eli häkää (CO), joka on tappavan myrkyllistä. Hiilimonoksidin hengittäminen voi aiheuttaa päänsärkyä, huimausta, uneliaisuutta, pahoinvointia ja sekavan olotilan sekä lopulta kuoleman.

Hiilimonoksidi on väritön, hajuton ja mauton kaasu, ja sitä saattaa olla ilmassa, vaikka et näe tai haista mitään moottorin pakokaasuja. Hiilimonoksidia saattaa kertyä nopeasti kuolettavia määriä, ja voit äkkiä tulla toimintakyvyttömäksi etkä pysty enää pelastautumaan. Kuolettavia määriä hiilimonoksidia voi säilyä ilmassa useita tunteja tai päiviä, jos tila on suljettu tai huonosti tuuletettu. Jos havaitset hiilimonoksidi- eli häkämyrkytyksen oireita, poistu tilasta välittömästi. Siirry raittiiseen ilmaan ja hakeudu lääkärinhoitoon.

Vakavan hiilidioksidin aiheuttaman vamman tai kuoleman ehkäisy:

- Älä koskaan käytä vesikulkuneuvoa huonosti ilmastoidussa tai osittain suljetussa tilassa, kuten venevajassa, autotallissa, rantapenkereellä tai muiden vesialusten läheisyydessä. Vaikka yrittäisit poistaa moottorin pakokaasuja tuulettimilla, häkäpitoisuus saattaa nopeasti nousta vaaralliselle tasolle.
- Älä koskaan käytä vesikulkuneuvoa ulkona paikassa, josta pakokaasua voi päästä rakennuksen sisälle ikkunoista tai ovista tai muista aukoista.
- Älä koskaan seiso vesikulkuneuvon takana moottorin ollessa käynnissä. Käyvän moottorin takana oleva henkilö saattaa vahingossa hengittää vaarallisen määrän pakokaasupäästöjä.

Irrota aina ajon jälkeen hätäkatkaisin moottorin pysäytyskatkaisimesta estääksesi lapsia tai muita henkilöitä käyttämästä ajoneuvoa luvattomasti ja jotta se ei käynnisty suljetussa tilassa (esim. autotallissa).

## Polttoainepalot ja muut onnettomuudet

Bensiini on erittäin herkästi syttyvää ja räjähtävää. Polttoainehöyryt voivat päästä leviämään, ja siksi polttoaine voi syttyä kipinästä tai liekistä hetkessä useiden metrienkin päästä moottorista. Vähennä tulipalon tai räjähdyksen vaaraa seuraavasti:

- Käytä ainoastaan polttoaineen säilytykseen hyväksytyjä kanistereita polttoaineen varastointiin.
- Noudata tarkasti kappaleen *Tankkaaminen* ohjeita.
- Älä koskaan käynnistä vesikulkuneuvoa, jos polttoainetta tai polttoainehöyryä on moottoritilassa.

- Älä koskaan käynnistä tai käytä moottoria, jos polttoainesäiliön korkki ei ole huolellisesti kiinnitettyinä.
- Älä kuljeta polttoainesäiliöitä *MISSÄÄN* tavaratilassa.
- Käytä vain BRP:n hyväksymää LinQ-polttoainesäiliötä, joka on asennettu ja kiinnitetty huolellisesti.
- Älä koskaan täytä polttoainesäiliötä vesijetissä, vaan lisää polttoaine aina laiturilla tai rannalla.
- Älä koskaan hinaa vesihiihtäjää tai vesilautailijaa, kun uimatasolle on asennettu polttoainesäiliö.

Bensiini on myrkyllistä ja saattaa aiheuttaa vammoja tai kuoleman.

- Älä koskaan poista polttoainetta säiliöstä imemällä sitä letkulla.
- Jos nielet polttoainetta tai sitä joutuu silmiisi tai hengität polttoainehöyryjä, ota välittömästi yhteys lääkäriin.

Jos sinuun roiskuu polttoainetta, peseydy huolellisesti saippualla ja vedellä sekä vaihda vaatteesi.

## **Kuumien osien aiheuttamat palovammat**

Jotkut komponentit saattavat kumentua käytön aikana. Älä koske niihin käytön aikana tai heti sen jälkeen välttääksesi palovammat.

## **Vesiturheilu (henkilön hinaus vesikulkuneuvolla)**

**Vain mallit, joissa on vähintään 3 istuinpaikkaa**

### ***Kiinnitettävät laitteet ja hinauslaitteet***

Tietyissä vesijettimalleissa on varusteena hinauslenkit tai vetoteline.

Kiinnitä hinausköysi, jos sellainen on, vetotelineeseen vesihiihtäjän tai vesilautailijan hinaamista varten.

Kiinnitä putken hinausköysi takahinauslenkkiin.

Älä käytä näitä kiinnityspisteitä tai vesikulkuneuvon muuta osaa nousuvarjojen, leijojen, liitovarjojen tai minkään sellaisen laitteen vetämiseen, joka nousee ilmaan, tai toisen vesikulkuneuvon vetämiseen. Tuloksena saattaa olla henkilövammoja tai vakavia vaurioita.

Älä koskaan kuljeta tavaroita takalavalla samanaikaisesti, kun harjoitat vesiturheilua. Lasti voi vaikuttaa köyteen ja tekee sen arvaamattomaksi vedettävälle henkilölle.

### ***Vesikulkuneuvon kapasiteetti hinauksessa***

Pidä aina kyydissä tarkkailijaa, joka tarkkailee hinattavaa henkilöä ja kertoo kuljettajalle hinattavan antamista käsimerkeistä. Kuljettajan huomion on oltava täysin kiinnittyneenä vesikulkuneuvon ajamiseen ja edessä olevaan ympäristöön.

Sinulla täytyy olla istuimet kaikille: käyttäjälle, tarkkailijalle ja hinattavalle henkilölle. Siksi, jos sinun vesikulkuneuvosi on ainoa, siinä täytyy olla vähintään 3 istuinta, ja voit hinata vain yhtä henkilöä.

## Hinaus ja tarkkailu

Ellet ole koskaan vetänyt aluksesi perässä ketään, kannattaa viettää muutamia tunteja tarkkaillen kokenutta kuljettajaa sekä työskennellä hänen kanssaan ja oppia häneltä. On myös tärkeää tietää vedettävän henkilön taidot ja kokemus.

Putken, hiihtäjän tai vesilautailijan vetäminen muuttaa aluksen käyttäytymistä ja vaatii siksi suurempaa taitoa.



Kunnioita aina hinattavan henkilön turvallisuutta ja mukavuutta.

Älä aja suuremmalla nopeudella kuin on tarpeen ja noudata tarkkailijan ohjeita.

Älä koskaan suorita jyrkkää käännöstä, kun vedät hiihtäjiä tai lautailijoita. Jyrkät käännökset voivat äkillisesti kiihdyttää hiihtäjien tai lautailijoiden nopeutta. Älä käytä jarrujärjestelmää, ellei se ole ehdottoman välttämätöntä. Muista, että vaikka tämä alus on ohjattavissa ja pysäytettävissä, perässä vedettävä henkilö ei välttämättä kykene väistämään estettä tai alustasi.

Kuljettajan, tarkkailijan ja hinattavan henkilön, hiihtäjän tai lautailijan tarvitsee opetella käsimerkit ennen lähtöä.

Harrasta vesiturheilulajeja ainoastaan turvallisella alueella. Pysy kaukana muista vesialuksista, kanavista, rannoista, rajoitetuilta alueilta, uimareista ja tiheään liikennöidyistä veneilyreiteistä sekä veden pinnan alla olevista esteistä.

Käsisignaalit	
<p><b>1. Lisää nopeutta</b> Peukalot pystyyn</p> 	<p><b>5. Sammuta moottori</b> Käden vetäminen kaulan poikki</p> 
<p><b>2. Hidasta</b> Peukalot alaspäin</p> 	<p><b>6. Kaatumisen jälkeen OK</b> Kädet puristetaan yhteen pään yläpuolelle</p> 
<p><b>3. Käännä</b> Pyörivä liike pään ympärillä ja sitten osoittaminen käännöksen suuntaan</p> 	<p><b>7. Pysäytä</b> Käsi pystyssä sormet ojennettuna</p> 
<p><b>4. Takaisin rantaan</b> Päälaen taputus</p> 	<p><b>8. Kaikki OK</b> Peukalolla ja etusormella muodostettu O-kuvio.</p> 

### ***Kaatonut hiihtäjä tai lautailija***

Kaatuminen voivat johtaa loukkaantumiseen: Kiinnitä huomiosi välittömästi henkilöön, jos hän kaatuu. Hän on yksin vedessä ollessaan vahingoille altis eikä toiset veneilijät välttämättä huomaa häntä.

Pidä kaatonut hiihtäjä tai lautailija aina näkyvissä aluksen kuljettajan puolella. Aja hitaasti kaatuneen hiihtäjän tai lautailijan ympäri ja palauta hinausköyden kahva tai ota kaatonut hiihtäjä tai lautailija kyytiin. Sammuta aina moottori, kun hiihtäjä/lautailija nousee kyytiin tai poistuu kyydistä tai on aluksen lähellä.

### ***Hinausköysi***

Älä koskaan kiedo hinausköyttä ranteen, käden tai muun kehon osan ympärille. Köysi voi yhtäkkiä kiristyä ja aiheuttaa vakavia vammoja, kuten amputaation.

Sekä kuljettajan että tarkkailijan on valvottava hinausköyden sijaintia osallistuttaessa vesiurheiluun. Löystynyt hinausköysi voi takertua vesikulkuneuvossa tai vedessä oleviin ihmisiin tai esineisiin erityisesti jyrkkiä käännöksiä tehtäessä tai ajettaessa ympyrää ja aiheuttaa vakavia henkilövahinkoja.

Älä vedä hinausköyttä toisten veneiden edelle ja varo ajamasta vesikulkuneuvolla köyden yli, koska se voi juuttua suihkupumppuun.

Älä vedä vesikulkuneuvollasi ketään henkilöä niin lyhyellä köydellä, että henkilö joutuu hengittämään tiivistyneitä pakokaasuja. Hiilimonoksidia sisältävien tiivistyneiden pakokaasujen saattaa aiheuttaa hiilimonoksidimyrkytyksen, vammoja tai kuoleman.

Käytä aina hinausköyttä, jonka vetolujuus on oikea ja pituus riittävä. Tarkasta köysi ja sen liittimet ennen jokaista ajokertaa. Älä käytä vaurioitunutta tuotetta. Varmista, että hinausköysi on kiinnitetty pitävästi vesikulkuneuvoon.

Irrota aina hinausköysi ja laita se turvallisesti vesikulkuneuvoon talteen, kun sitä ei käytetä. Vaikka joissakin vesikulkuneuvoissa on tai niihin voidaan kiinnittää erityinen vetämiseen tarkoitettu mekanismi, vältä vetotangon asentamista vesijettiin. Se voi osoittautua vaaralliseksi, jos joku putoaa sen päälle.

---

# KÄYTÄNNÖN HARJOITUKSIA

Kannattaa aina ensiksi harjoitella vesikulkuneuvolla ja tutustua kaikkiin sen hallintalaitteisiin, toimintoihin ja ajo-ominaisuuksiin ennen ensimmäistä pidempää ajoretkeä.

## Missä voit harjoitella käytännössä

Etsi sopiva alue käytännön harjoituksia varten. Varmista, että alue täyttää seuraavat vaatimukset:

- Ei liikennettä
- Ei esteitä
- Ei uimareita
- Ei virtaa
- Runsaasti tilaa ohjausliikkeille
- Riittävä veden syvyys

## Käytännön harjoituksia

Suorita seuraavat harjoitukset.

### *Kääntyminen*

Harjoittele kääntymistä ajamalla ympyröitä molempiin suuntiin hitaalla nopeudella.

Kun tämä harjoitus sujuu helposti, lisää vaikeusastetta ajamalla kahdeksikon muotoista kuviota.

Kun hallitset sen, toista edellä mainitut harjoitukset nopeammassa vauhdissa.

### *Pysähtymisetäisyydet*

Harjoittele vesikulkuneuvon pysäyttämistä suorassa linjassa eri nopeuksilla ja jarrutustehoilla. Muista, että vesikulkuneuvon nopeus, kuorma, vesiolosuhteet, veden virtaus ja tuuli vaikuttavat pysähtymisetäisyyteen.

Harjoittele kaasun vapauttamista suurissa nopeuksissa ja tunne hidastustahti eri nopeuksilla.

Toista harjoitus, mutta käytä tällä kertaa iBR-vipua (jos on). Huomaa, että iBR-järjestelmä hallitsee kaasua.

### *Ohjaus ja esteen väistäminen*

Harjoittele esteen väistämistä (valitse jokin kuvitteellinen kohta vedessä) ohjaamalla vesikulkuneuvoa ja ylläpitämällä kaasun.

Toista harjoitus, mutta vapauta kaasu tällä kertaa kääntyessäsi.

Toista harjoitus, mutta käytä tällä kertaa iBR-vipua (jos on). Huomaa, että iBR-järjestelmä hallitsee kaasua.

### **TÄRKEÄÄ:**

Tämän harjoituksen avulla havaitset, että sinun on kaasutettava ohjataksesi vesikulkuneuvon toiseen suuntaan.

### **Peruutusvaihte**

Harjoittele peruuttamista oppiaksesi tietämään kuinka vesikulkuneuvo toimii peruutettaessa ja kuinka se reagoi ohjausliikkeisiin.

### **TÄRKEÄÄ:**

Muista, että peruutettaessa ohjaussuunta on päinvastainen.

### **Laituointi**

Harjoittele laituriin ajamista kaasua, ohjausta ja iBR:ää (jos on) käyttäen, jotta tutustut vesijetin käyttäytymiseen tällaisissa tilanteissa ja opit hyvin kontrolloimaan ajoneuvoasi.

### **Hidastila, hiihtotila ja nopeudenrajoitustila (jos varusteena)**

Jos alus on varustettu jollain näistä tiloista, on tärkeää ymmärtää niiden käyttö ja tutustua niiden ominaisuuksiin ennen niiden käyttöä muiden henkilöiden kanssa ajettaessa.

### **VAROITUS**

**Hiihtotila ja nopeudenrajoitustila eivät ole automaattisia ohjaustiloja; ne eivät aja alus puolestasi.**



# TANKKAAMINEN

## Tankkaaminen

### VAROITUS

**Bensiini on tietyissä olosuhteissa erittäin herkästi syttyvää ja räjähtävää. Noudata erityisen tarkkaan tässä osassa annettuja ohjeita. Polttoaineen vääränlainen käsittely voi johtaa omaisuusvahinkoon, vakavaan loukkaantumiseen tai kuolemaan. Vuotava polttoaine muodostaa tulipalo- ja räjähdysvaaran. Tarkasta järjestelmä taajaan vuotojen varalta.**

Polttoaine on tulenarkaa ja tietyissä olosuhteissa räjähdysherkkää. Älä tupakoi äläkä salli lähistöllä avotulta ja kipinöitä.

1. Pysäytä moottori.
2. Kuljettajan ja matkustajien on poistuttava aluksesta.
3. Jos olet vedessä, kiinnitä alus turvallisesti laituriiin.
4. Kierrä polttoainekorkki auki hitaasti vastapäivään vakauttaaksesi paineen ennen korkin irrottamista.

### TÄRKEÄÄ:

On normaalia, että tässä yhteydessä kuuluu lyhyt viheltävä ääni.

5. Aseta suppilo täyttöputkeen

### TÄRKEÄÄ:

Varmista, että laitot polttoaineen oikeaan paikkaan etkä vahingossa tuuletusreikään tai vetotelineen reikään.

6. Kaada polttoainetta hitaasti, jotta ilma pääsee poistumaan säiliöstä eikä tahaudu takaisinvirtausta. Varo ettei polttoainetta vuoda ulos.
7. Lopeta täyttäminen, kun polttoaineen syöttöpumpun suuttimen kahva vapautuu ja odota hetki ennen kuin vedät syöttöputken säiliöstä pois. Älä paina polttoaineen syöttöpumpun suutinta enää lisätäksesi vielä polttoainetta säiliöön. Älä täytä liikaa.
8. Asenna polttoainesäiliön korkki takaisin paikoilleen ja kiristä se kiertämällä myötäpäivään kunnes kuulet korkin lukittuvan.
9. Pyyhi aluksesta aina ylivuotanut polttoaine pois.
10. Aina kun olet lisännyt polttoainetta, avaa tai irrota istuin tai sivupaneeli (maltilista riippuen) ja varmista, että moottoritilassa ei ole polttoainehöyryjä. Älä käynnistä alusta, jos haistat polttoaineen hajua.

## Polttoainevaatimukset

### TÄRKEÄÄ

**Käytä aina tuoretta bensiniä.**

Bensiini hapettuu, ja tämä johtaa oktaaniluvun ja haihtuvien yhdisteiden väheneemiseen sekä tahnaukseen ja hartsin muodostumiseen, mikä voi vahingoittaa polttoainejärjestelmää.

Alkoholipolttoaineseokset vaihtelevat maasta ja alueesta riippuen. Ajoneuvosi on suunniteltu käytettäväksi suositelluilla polttoaineilla. Ota kuitenkin seuraavat seikat huomioon:

- Ei ole suositeltavaa käyttää polttoainetta, jonka alkoholipitoisuus ylittää paikallisten säännösten rajan, sillä tällöin polttoainejärjestelmän komponenteissa saattaa ilmetä seuraavia ongelmia:
  - käynnistys- ja käyntiongelmat
  - kumi- ja muoviosien heikkeneminen
  - metalliosien korroosio
  - moottorin sisäisten osien vaurioituminen.
- Tarkasta säännöllisesti polttoainevuotojen varalta tai polttoainejärjestelmässä mahdollisesti ilmenevien muiden epänormaalien olosuhteiden varalta, jos epäilet, että polttoaineen alkoholipitoisuus on paikallisia säännöksiä suurempi.
- Alkoholilla sisältävät polttoaineseokset keräävät kosteutta, joka saattaa johtaa polttoaineen faasierkautumiseen ja aiheuttaa moottorin suorituskykyongelmia tai moottorivaurioita.

## Suosittelava polttoaine

Polttoaineen vähimmäisoktaaniluvun on täytettävä seuraavat vaatimukset.

Moottori	Suosittelava polttoaine
300 & 325	Käytä korkealuokkaista polttoainetta AKI (RON+MON)/2 oktaaniluvulla 91 tai RON oktaaniluvulla 95.
Kaikki muut	Käytä normaalia polttoainetta, jonka oktaaniluokitus on AKI (RON+MON)/2 oktaaniluku 87, tai RON-luokitus oktaaniluku 91.

Käytä lyijytöntä bensiiniä, joka sisältää ENINTÄÄN 10 % etanolia.



**POLTTOAINESÄILIÖN KORKIN LÄHELLÄ**

### TÄRKEÄÄ

**Älä koskaan kokeile muita polttoaineita. Vääränlaisen polttoaineen käyttö saattaa vaurioittaa moottoria tai polttoainejärjestelmää.**

### TÄRKEÄÄ

**ÄLÄ käytä polttoainetta polttoainepumpuista, joissa on merkintä E85.**

Yhdysvaltain EPA-säännöt kieltävät E15-polttoaineen käytön.

## TÄRKEÄÄ

**Trailerin lavojen väli ja niiden leveys on säädettävä siten, että lavat tukevat vesikulkuneuvoa koko sen rungon pituudelta. Kumpikaan trailerin lavan pää ei saa olla vesikulkuneuvoa pitempi.**

Varmista, että trailerin renkaat sijaitsevat siten, että vesikulkuneuvon painopiste on hiukan renkaiden etupuolella, jolloin ne jakavat parhaiten vesikulkuneuvon painon.

Kuljeta vesikulkuneuvoa sen normaalissa käyttöasennossa.

Tarkasta paikalliset perävaunun vetämistä koskevat määräykset ja lait, erityisesti seuraavat määräykset:

- Jarrujärjestelmä
- Vetävän ajoneuvon paino
- Peilit.

Noudata hinaavan ajoneuvon suurinta sallittua painokapasiteettia ja valmistajan suosittelemaa suurinta sallittua aisakuormaa

Kiinnitä vesikulkuneuvo sekä etu- että takalenkistä (keula/perä) niin, että se pysyy tiukasti trailerissa. Käytä tarvittaessa lisäkiinnitystarvikkeita.

Varmista, että polttoainesäiliön korkki, etusäilytyslokeron kansi, hansikaslokeron kansi, veneeseenousulava ja istuin ovat asianmukaisesti kiinni.

Varmista, että lisävarusteet ja kuorma on kiinnitetty kunnolla.

Noudata trailerilla kuljettamisen turvatoimenpiteitä.

Älä vedä köysiä tai kiinnitystarvikkeita istuimen yli tai kiinnitä niitä tartuntakahvaan, sillä ne voivat aikaansaada pysyviä vahinkoja. Kierrä köysien tai kiinnitystarvikkeiden ympäri rättejä tai vastaavia niihin kohtiin, joissa ne voivat koskettaa vesikulkuneuvon runkoon.

Sea-Doo-peite voi suojata vesikulkuneuvoa estämällä lian pääsyn ilmanottoaukkojen kautta, erityisesti hiekkateillä.

Kuljetettaessa kahta vesikulkuneuvoa sisempi vesilautateline (jos on) pitää ehkä poistaa.

Katso lisätietoja seuraavasta videosta. SEA-DOON OPETUSSARJA – VESI-KULKUNEUVÓN OIKEA KULJETUS TRAILERILLA

<https://www.youtube.com/watch?v=mXtHWldt7yl>

Voit käyttää myös oheista QR-koodia.



**⚠ VAROITUS**

Varmista, että kaikki istuimet, lisävarusteet ja tavarat on kiinnitetty kunnolla, tai poista ne, jotta ne eivät pääse putoamaan perässä tulevien ajoneuvojen eteen.

---

# TUOTTEESSA OLEVAT TÄRKEÄT KILVET

## Aluksen varoituskilvet

Nämä kilvet on kiinnitetty ajoneuvoon kuljettajan, matkustajien tai sivullisten turvallisuuden vuoksi.

Kuljettajan ja tarvittaessa matkustajan on luettava ja ymmärrettävä nämä tiedot ennen ajoa.

Aluksessasi on seuraavilla sivuilla kuvatut kilvet. Jos niitä puuttuu tai ne ovat vahingoittuneet, ne voi korvata uusilla ilmaiseksi. Ota yhteys valtuutettuun Sea-Doo-jälleenmyyjään.

### **TÄRKEÄÄ:**

Mikäli ajoneuvon ja tämän käyttäjän käsikirjan välillä esiintyy eroavaisuuksia, ajoneuvon kiinnitetyillä ohjekilvillä on ensisijainen asema käsikirjan ohjeistukseen nähden.

## Yleisiä tietoja – varoituskilpi

## KAIKKI PAITSI GTR-X 300

## VAROITUS

16+

## Vaadi vennen asianmukaista käsittelyä

Virtheelinön käyttö voi jättää vakavaan loukkautumiseen tai kuolemaan.

## Käyttäjien on oltava päiiviä

Varmista, että käyttäjä on vähintään 16 vuotta ja suorittanut veneilyn turvalliskurssin.

Alueella esitettiin soveltaa lisävarustuksia.

## Käyttäjien on vältettävä törmäyksiä

 Suoraan jalkavasti ihmisiä, esineitä ja muita vesikulkuneuvoja.

 Pyyryttävän kaukana muista, jotta voit pysähtyä turvallisesti kaikissa tilanteissa.

 Älä vapaudu kaasua yrittäessäsi väistää tai ohjata kulkuneuvoa pois muista esineistä tai veneistä – tarvittes kaasua ohjaimiseen.

Katso turvallisuusvideo.

<https://www.sea-doo.com/banners/safety/safety-video.html>

## Suoja kaikki mukanaolijat

 Käytä neoprenishortseja (märkäpukumateriaali) ja hyväköttyä henkilökohtaista kelluntalettiä (PFD) – kotoa lähtien kiver katta Mukanaolijoiden turvallisuuksia.

 Älä käytä kaasua, kun joku on noussut vesi- tai kulkuneuvoon tai on sen takaosassa.

 Varmista, että mukanaolijat istuvat ohjain ja päiviä kiinni.

 Vältä aggressiivista ajotapaa, jyrkkiä käännyksiä ja odottamatonta kiihdytystä, jotka voivat saada mukanaolijat putumaan kyödyksi.

 Älä hyppäile tai varavessissä – hyppiminen voi aiheuttaa loukkautumista, kuten selkä- ja sekkärakavammoja (halvaantumisen).

## Älä säli huolimattomasti käyttäjä:

 Älä mene muiden lähelle tai roiskuta vettä heidän päälleen, älä aja liian lähelle muita veneitä ja liikenneolosuhteisiin nähden liian suurella nopeudella.

 Älä koskaan aja rauhallista huumeita tai alkoholia.

5890\_01

## MUKANAOLIJOIDEN TURVALLISUUS

## Putoaminen voi jättää vakavaan loukkautumiseen tai kuolemaan

 Sinun on käytettävä neoprenishortseja (märkäpukumateriaali), ellei vettä voimalla poislopeten tai emättimen laaksepään kasautuessa. Käytäjät, jilla ei ole ollut neoprenishortseja, ovat saaneet vakavia peräseuran, emättimen ja sisäisiä vammoja, jilla on aiheutunut pyyryä vaurioita.

 Sinun on käytettävä hyväköttyä henkilökohtaista kelluntalettiä (PFD).

 Varmista, että istut hyvin ja pidit kiinni. Odottamaton kiihdytys tai aggressiivinen ajotapa saattaa saada mukanaolijat vesikulkuneuvon kyödyksi.

 Älä koskaan aja rauhallista huumeita tai alkoholia.

## Älä aja, jos et ole asianmukaisesti pukeutunut.



Käytä henkilökohtaista

kelluntalettiä

Käytä

neoprenishortseja



Katso käyttäjien käsikirja

## YLEISET TIEDOT – VAROITUSKILPI



KILVEN SIJAINTI

## GTR-X 300

## VAROITUS

## Vaadi veneen asianmukaista käsittelyä

Virheellinen käyttö voi johtaa vakavaan loukkaantumiseen tai kuolemaan.

16+

## Käyttäjien on oltava päteviä

Varmista, että käyttäjän on vähintään 16 vuotta ja suorittanut venäjän turvallisuuskurssin. Alueellasi saatetaan soveltaa lisävaatimuksia.

## Käyttäjien on vältettävä törmäyksiä

- ✓ Seuraa jatkuvasti ihmisiä, esineitä ja muita vesikulkuneuvoja.
- ✓ Pysy riittävän kaukana muista, jotta voit pysähtyä turvallisesti kaikissa tilanteissa.
- ✗ Älä vapauta kaasua yrittäessäsi väistää tai ohjata kulkuneuvoa pois muista esineistä tai veneistä – tarvitsit kaasua ohjaamiseen.



## Lue käyttäjän käsikirja

Katso turvallisuusvideo.  
(<https://www.sea-doo.com/owners/safety/safety-video.html>)

## Suojaa kaikki mukanaolijat

✓ Käytä neopreenishortsseja (märkäpukumateriaali) ja hyväksytyä henkilökohtaista kelluntalaitetta (PFD) - katso tämän kilven kohta Mukanaolijoiden turvallisuus. Pyydä mukanaolijoita lukemaan kohta Mukanaolijoiden turvallisuus ja varmistamaan, että he ovat pukeutuneet asianmukaisesti.

✗ Älä käytä kaasua, kun joku on nousemassa vesikulkuneuvoon tai on sen takaosassa.

✓ Varmista, että mukanaolijat istuvat oikein ja pitävät kiinni.

✓ Vältä aggressiivista ajotapaa, jyrkkiä käännöksiä ja odottamattomia kiihdytyksiä, jotta voit säätää mukanaolijat putoamaan kydyistä.

✗ Älä hypi aalloilla tai vanavesissä – hyppiminen voi aiheuttaa loukkaantumisia, kuten selkä- ja selkärankavammoja (halvaantumisen).

## Älä salli huolimattonta käyttöä:

- ✗ Älä mene muiden lähelle tai roiskuta vettä heidän päälleen, älä aja liian lähelle muita veneitä ja liikenneolosuhteisiin nähden liian suurella nopeudella.
- ✗ Älä koskaan aja nautittuasi huumeita tai alkoholia.

## MUKANAOLIJOIDEN TURVALLISUUS

## Putoaminen voi johtaa vakavaan loukkaantumiseen tai kuolemaan

- ✓ Sinun on käytettävä neopreenishortsseja (märkäpukumateriaali), ettei vettä pääse voimalla peräsuoleen tai emättimeen taaksepäin kaaduttaessa. Kujettajat, jolla ei ole ollut neopreenishortsseja, ovat saaneet vakavia peräsuolen, emättimen ja sisäisiä vammoja, joista on aiheutunut pysyviä vaurioita.
- ✓ Sinun on käytettävä hyväksytyä henkilökohtaista kelluntalaitetta (PFD).
- ✓ Varmista, että istut hyvin ja pidät kiinni.
- Odottamaton kiihdytys tai aggressiivinen ajotapa saattaa heittää mukanaolijat vesikulkuneuvon kydyistä.
- ✗ Älä koskaan aja nautittuasi huumeita tai alkoholia.



## Älä aja, jos et ole asianmukaisesti pukeutunut.



Käytä henkilökohtaista kelluntalaitetta

Käytä neopreenipukua

Katso käyttäjän käsikirja



## VAROITUS

Tutustu tämän henkilökohtaisen vesikulkuneuvon käyttöön; sen suorituskyky saattaa huomattavasti ylittää aikaisemmin mahdollisesti käyttämäsi vesikulkuneuvojen suorituskyvyn.

Tämä on huippusuorituskykyinen vesikulkuneuvo. Kokemattomat kuljettajat saattavat aliarvioida vaaratilanteita, ja tämän vesikulkuneuvon erityinen käyttäytyminen missä tahansa vesistöolosuhteissa saattaa ylittää heidän.

Patentti:  
[www.brp.com/en/about-brp/patents.html](http://www.brp.com/en/about-brp/patents.html)

6030 FI



KILVEN SIJAINTI

## Matkustajan oikeanlainen asu - varoituskilpi

### ⚠ VAROITUS

- Lue yleisestä turvallisuudesta kertova kilpi, joka sijaitsee hansikaslokerossa.
- Kyydissä olevien on käytettävä hyväksyttyä henkilökohtaista kelluntavälinettä.
- Kyydissä olevien on aina käytettävä neopreenishortseja (märkäpukumateriaalia)

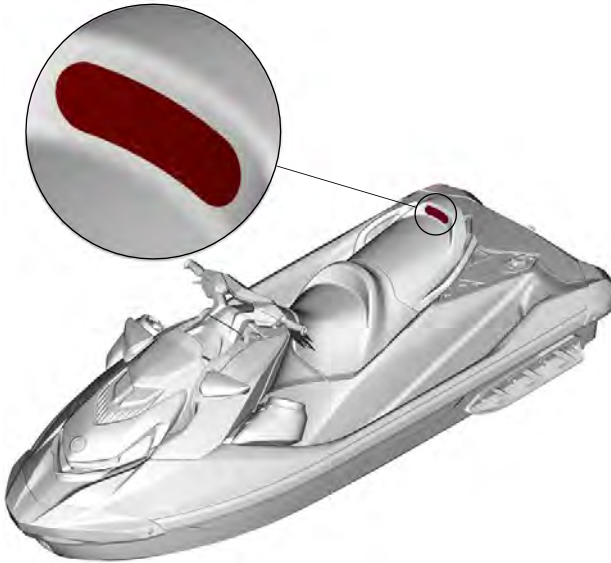



## Älä istu -kuvake – varoituskilpi

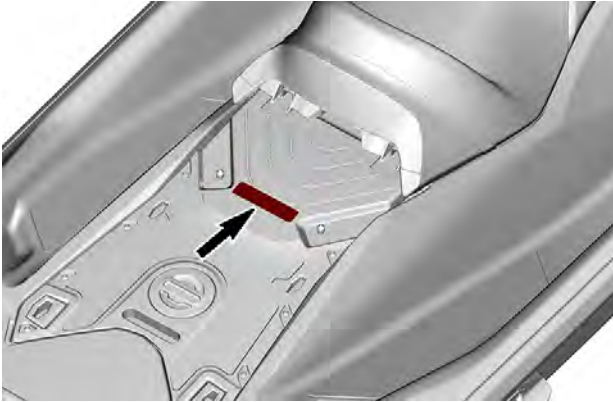
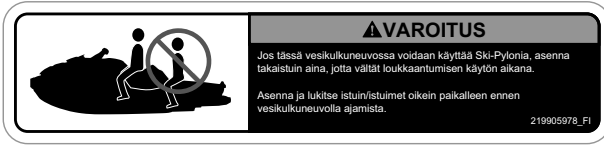

**KILVEN SIJAINTI**

## Tankkaustoimenpide- varoituskilpi

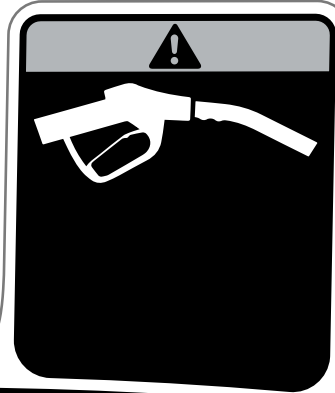

### ⚠ VAROITUS

- Aina kun olet lisännyt polttoainetta, irrota istuin (istuimet) ja varmista, että moottoritilassa ei ole polttoainehöyryjä.
- Bensiinihöyryt voivat aiheuttaa tulipalon tai räjähdysen.
- Älä ylitäytä polttoainesäiliötä.
- Älä roiskuta bensiiniä.
- Pyyhi roiskunut bensiini pois välittömästi.
- Pidä vesikulkuneuvo loitolla avotulesta ja kipinöistä.
- Älä käynnistä vesikulkuneuvoa, jos moottoritilassa on nestemäistä bensiiniä tai höyryjä.
- Laita aina istuin (istuimet) takaisin paikalleen ennen käynnistämistä.

5678\_FI



### ⚠ WARNING

- After refueling, always remove the seat(s) to ensure there is no gasoline vapor odor inside the engine compartment.
- Gasoline vapor may cause fire or explosion.
- Do not overfill gas tank.
- Avoid spilling gasoline.
- Wipe up spilled gasoline immediately.
- Keep the watercraft away from open flames and sparks.
- Do not start watercraft if liquid gasoline or gasoline vapor odor is present.
- Always replace the seat(s) before starting.

**TANKKAUSTOIMENPIDE- VAROITUSKILPI**

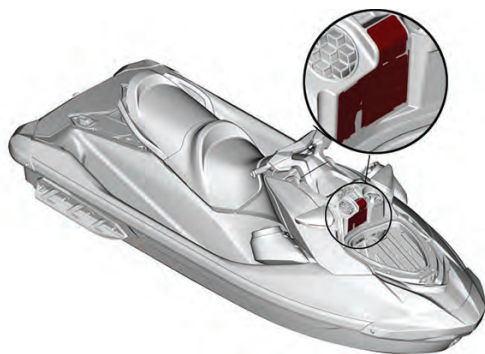

**KILVEN SIJAINTI**

**Polttoainesuositus – huomautuskilpi (vain GTR-X)****TÄRKEÄÄ**

Käytä lyijytöntä polttoainetta AKI (R+M)/2 oktaaniluvulla 91 tai RON oktaaniluvulla 95.

5708\_FI

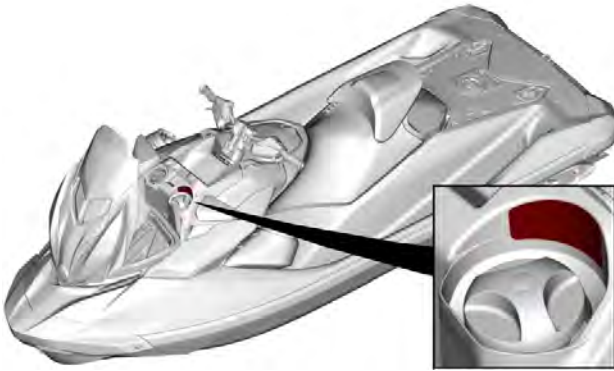
**KILVEN SIJAINTI**

## Ei polttoainetta – valettu varoituskilpi

### VAROITUS

Älä koskaan laita polttoainetta tähän aukkoon. Bensiini on erittäin herkästi syttyvää ja räjähtävää. Polttoainehöyryt voivat päästä leviämään ja voi syttyä kipinästä tai liekistä hetkessä useiden metrienkin päästä.

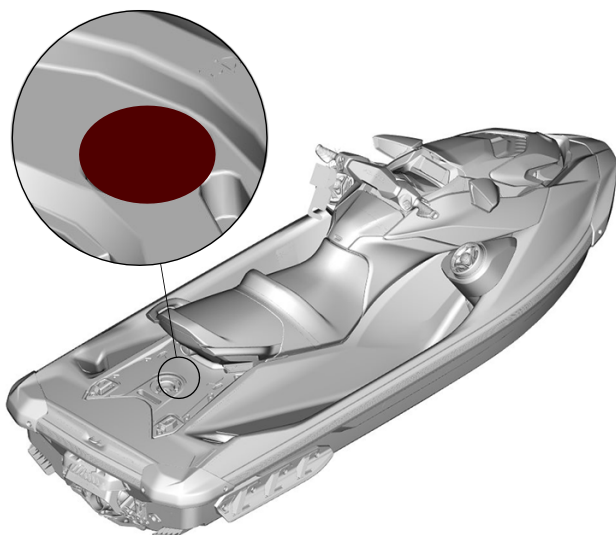

TYYPILLINEN – KILPIEN SIJAINTI

## Vedestä nousu – varoituskilpi

⚠ **VAROITUS**

**VÄLTÄ VAKAVA LOUKKAANTUMINEN TAI KUOLEMA:**

- Moottori on sammutettava ennen nousemista veneeseen vedestä.
- Pysy loitolla käyttövoimajärjestelmästä ja sisäänottoäleiköistä.

**VENEeseen NOUSTAESSA:**

- Yksi henkilö nousee kerrallaan.
- Pysy keskellä tasapainon pitämiseksi.

Älä koskaan käytä askelmaa (jos varusteena) vetämiseen, hinaamiseen, hyppäämiseen tai kyytiin nousemisen vesijetin ollessa kuivalla maalla, tai mihinkään muuhun tarkoitukseen, mihin sitä ei ole suunniteltu.

219905498



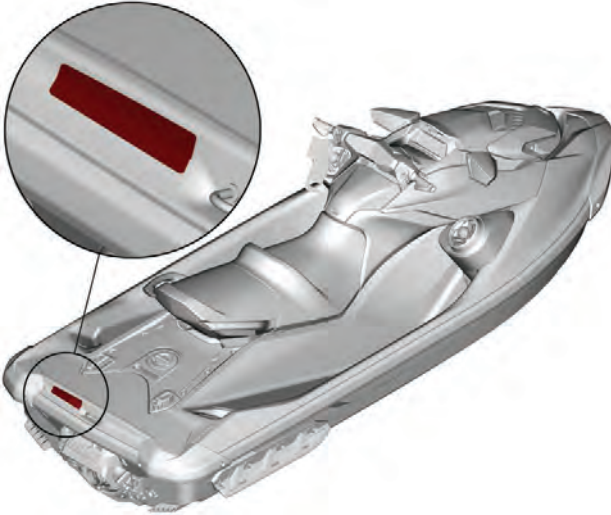

**TYYPILLINEN – KILPIEN SIJAINTI**

## Akun lataus – varoituskilpi

### **VAROITUS**

- Poista akku ennen lataamista veneestä.
- Älä yllitä akkua.
- Väärinlainen akun lataaminen saattaa aiheuttaa räjähdyksen.

### **WARNING**

- Remove battery from boat before charging.
- Do not overcharge battery.
- Improper charging of battery can cause explosion.

219905305

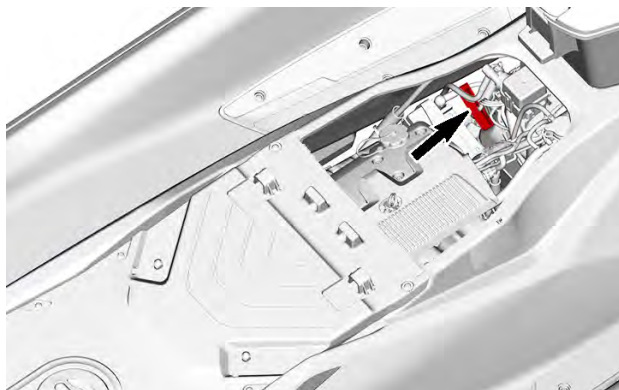

**TYYPILLINEN – KILPIEN SIJAINTI**



## Älä avaa kuumana – varoituskilpi

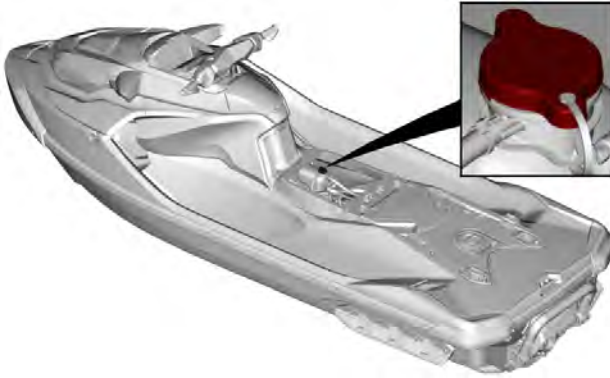

TYYPILLINEN – KILPIEN SIJAINTI

## Kaatuminen – varoituskilpi

**⚠ HUOMIO**

Jos moottoria käytetään vesikulkuneuvon ollessa poissa vedestä, voi plaanilevyssä oleva lämmönvaihdin tulla hyvin kuumaksi. Vältä kosketusta levyyn, sillä se voi polttaa.

219905494

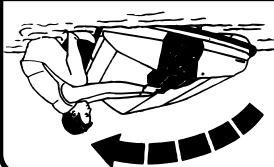

- Käännä vene ja astu suojajalustalle.
- Tartu sisäännoton säleikköön.
- Varmista, että moottori ei käy.

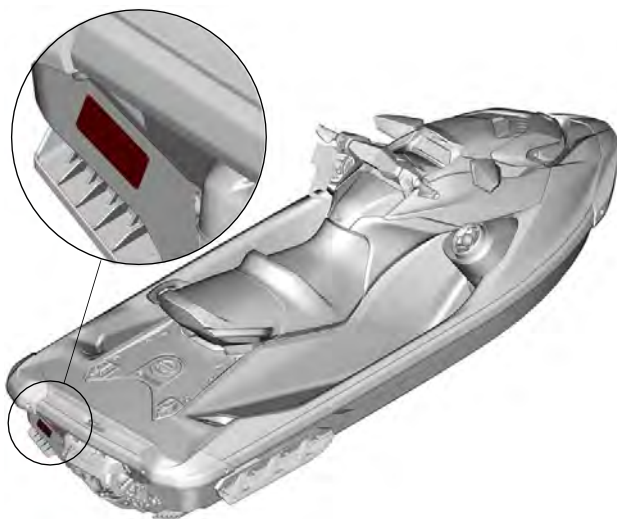
**TÄRKEÄÄ**

TYYPILLINEN – KILPIEN SIJAINTI

## Kuumia komponentteja – varoituskilpi

### **⚠ HUOMIO**

MOOTTORIÖLJY JA TIETYT OSAT MOOTTORITILASSA  
SAATTAVAT OLLA KUUMIA.  
SUORA KOSKETUS VOI AIHEUTTAA IHOON  
PALOVAMMOJA.



219905037

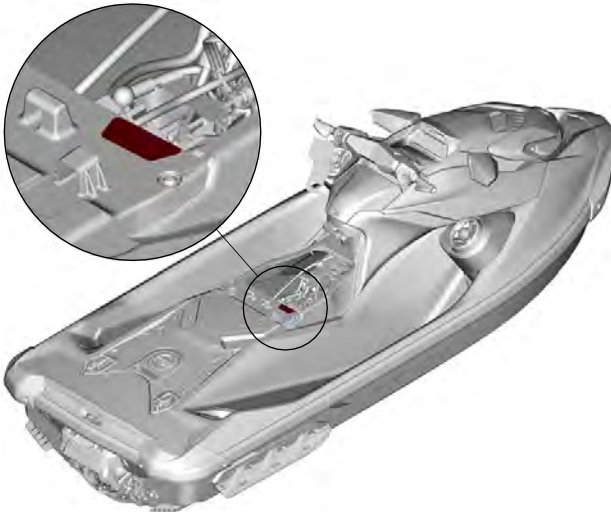

**TYYPILLINEN – KILPIEN SIJAINTI**

## Hansikaslokeron – ilmoituskilpi

### TÄRKEÄÄ



Katso käyttäjän käsikirjasta  
hansikaslokeron käyttöön  
liittyviä suosituksia.



5677\_FI



TYYPILLINEN – KILPIEN SIJAINTI

## Älä käytä veneeseen nousemiseen

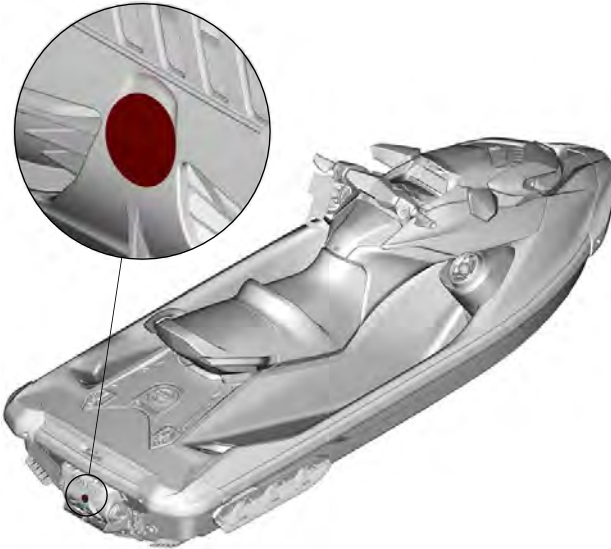

TYYPILLINEN – KILPIEN SIJAINTI

## Suorituskykyinen ajoneuvo – varoituskilpi – GTR 230

### **VAROITUS**

Tutustu tämän vesijetin käyttöön; sen suorituskyky saattaa huomattavasti ylittää aikaisemmin mahdollisesti käyttämiäsi vesikulkuneuvojen suorituskyvyn.

Tämä on huippusuorituskykyinen vesikulkuneuvo. Kokemattomat kuljettajat saattavat aliarvioida vaaratilanteita, ja tämän vesikulkuneuvon erityinen käyttäytyminen missä tahansa vesistöolosuhteissa saattaa ylittää heidät.

5679\_FI



### **SUORITUSKYKYINEN AJONEUVO – VAROITUSKILPI**

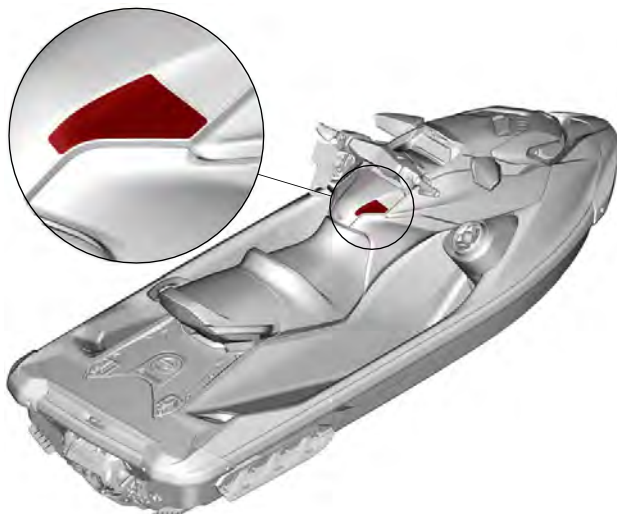

### **KILVEN SIJAINTI**

## Tavaratila

### ⚠ VAROITUS

#### Tavaratilan sisäpuoli:

- Älä koskaan kuljeta, irtoneaisia, särkyviä tai teräviä esineitä.
  - Maksimikuorma: 9 kg.
  - Sulje aina kansi ennen ajamaan lähtemistä.
- Tämä ei ole vesitiivis tavaratila.

219905994\_F1

### TAVARATILA – VAROITUSKILPI



### TYYPILLINEN – KILPIEN SIJAINTI

## Imuilman äänenvaimennin

### TÄRKEÄÄ

- Melumääryksien täyttämiseksi on moottoriin suunniteltu äänenvaimennin ilman sisäänottoon.
- Käyttö ilman imuilman äänenvaimenninta, tai siten, ettei se ole kunnolla paikallaan, saattaa vaurioittaa moottoria.

219903177A\_FI

### IMUILMAN ÄÄNENVAIMENNIN – ILMOITUSKILPI



### TYYPILLINEN – KILPIEN SIJAINTI



## Moottorin öljymäärä

### TÄRKEÄÄ

#### MOOTTORIÖLJYN TASON TARKASTUS

- Varmista, että moottori on käyttölämpötilassa.  
(Älä koskaan käytä moottoria poissa vedestä ilman kytkettynä olevaa huuhtelusarjaa, sillä se voi vahingoittaa moottoria.)
- Tarkastusta varten on ajoneuvon oltava vaakatasossa.
- Anna moottorin käydä joutokäynnillä vähintään 30 sekunnin ajan.
- Sammuta moottori ja odota vähintään 30 sekuntia.
- Tarkasta öljymäärä mittatikulla.

5859\_FI

### MOOTTORIÖLJYN TASO – ILMOITUSKILPI

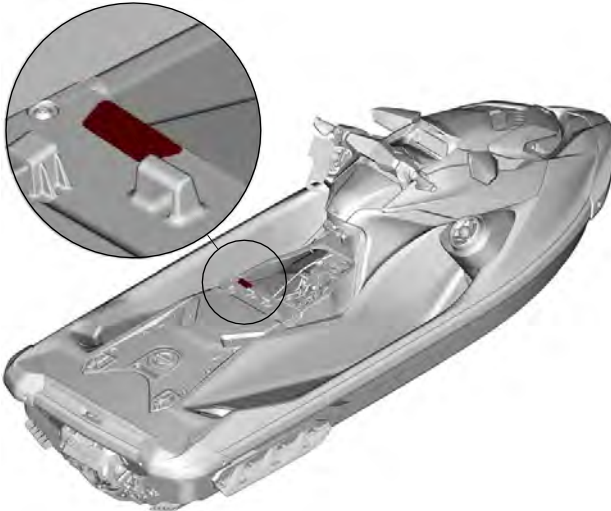

### TYYPILLINEN – KILPIEN SIJAINTI

## Vesilautatelineen tukikannatin



VESILAUDAN TUKEA - VAROITUSKILPI

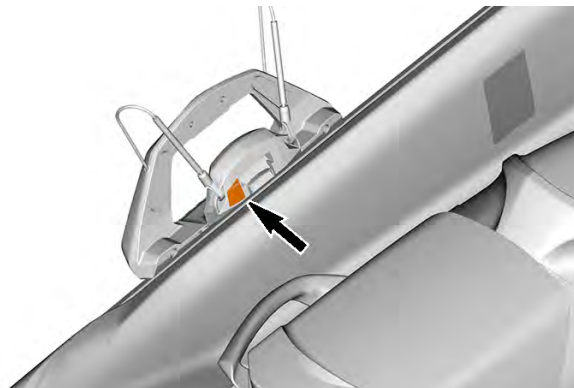

KILVEN SIJAINTI

## Taitettava vetoteline



**TAITETTAVA VETOTELINE – KÄYTTÖ – VAROITUSKILPI**

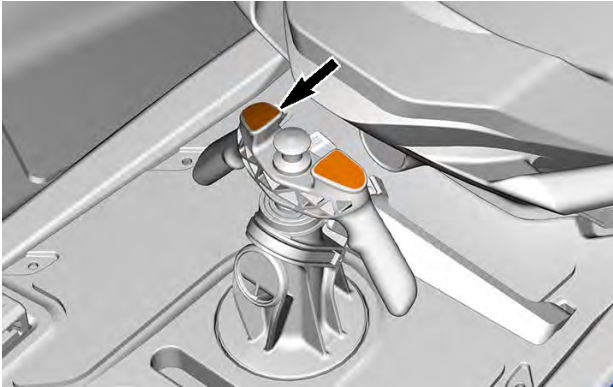

**KILVEN SIJAINTI**

## Taitettava vetoteline



### TAITETTAVA VETOTELINE – TUKI JA PAINO – VAROITUSKILPI



**KILVEN SIJAINTI**

## Pakojärjestelmän huuhtelu (GTR 230 & GTR-X 300)

### TÄRKEÄÄ

On erittäin tärkeää huuhdella pakojärjestelmä puhtaalla vedellä (1-1,5 minuutista 2 minuuttiin) aina, kun on ajettu merivedessä tai likaisessa vesistöissä.



219905495

**PAKOJÄRJESTELMÄN HUUHTELU – SUPERAHDETUT MOOTTORIT**

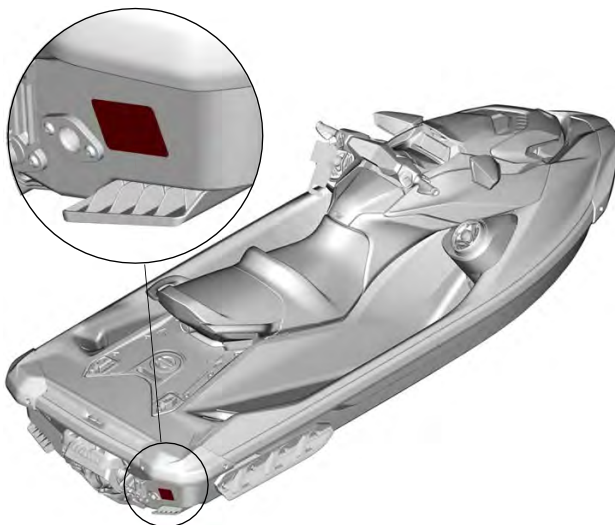

**KILVEN SIJAINTI**

## iBR-portti



**IBR-PORTTI – VAROITUSKILPI**

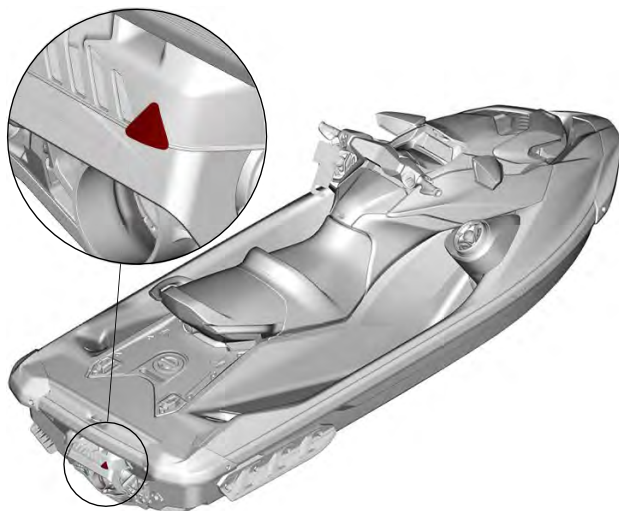

**TYYPILLINEN – KILPIEN SIJAINTI**

## iBR-portti – varoituskilpi





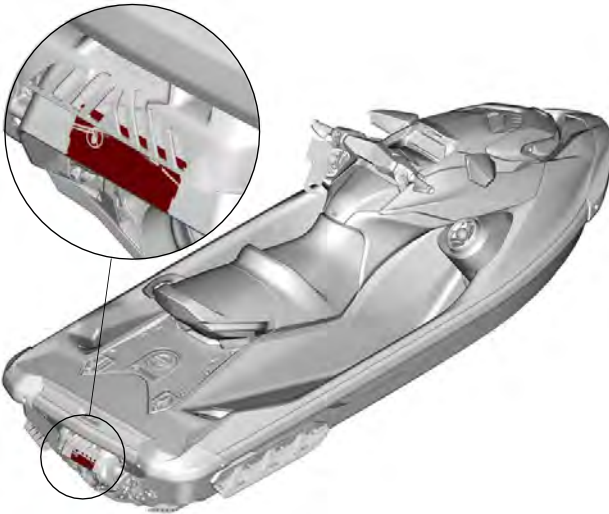

IBR-PORTTI – VAROITUSKILPI



TYYPILLINEN – KILPIEN SIJAINTI

## Kelpoisuus Kanadassa – ilmoituskilpi

<b>KANADAN KELPOISUUSILMOITUS CANADIAN COMPLIANCE NOTICE</b>	
SUOSITELLUT MAKSIMITURVAMÄÄRÄT MAXIMUM RECOMMENDED SAFE LIMITS	
<b>MAKS.</b> 	<b>kg</b>
<b>MAX.</b>  + 	<b>kg</b>
<b>LUOKKA / CATEGORY</b>	
KORKEIN AALLOKKO / MAXIMUM WAVE: m	
SUURIN TUULEN NOPEUS / MAXIMUM WIND SPEED: solmia / knots	
<b>BOMBARDIER RECREATIONAL PRODUCTS INC. (YDV)</b> 565 de la Montagne, Valcourt, J0E 2L0, QC, CA Rotaxstrasse 1, Gunskirchen, A-4623, AT	
<b>MALLI / MODEL:</b>	
VALMISTAJA VAKUUTTAA, ETTÄ TÄMÄ TUOTE TÄYTTÄÄ PIENILLE ALUKSILLE ASETETUT RAKENNEVAATIMUKSET SINÄ PÄIVÄNÄ VOIMASSA OLLLEIDEN SÄÄDÖSTEN MUKAISESTI, JONA ALUKSEN VALMISTUS ON ALOITETTU TAI ALUS ON TUOTU MAAHAN.	
THE MANUFACTURER DECLARES THAT THIS PRODUCT COMPLIES WITH THE CONSTRUCTION REQUIREMENTS OF THE SMALL VESSEL REGULATIONS, AS THEY READ ON THE DAY ON WHICH THE CONSTRUCTION OF THE VESSEL WAS STARTED OR ON THE DAY ON WHICH THE VESSEL WAS IMPORTED.	
<b>MAKSIMIKAPASITEETIT EDELLÄ ILMOITETTU TIEDO KOSKEE MYÖS USA:TA.</b>	     CAN ICES-002/NMB-002
TÄMÄ VESISKOOTTERI ON SERTIFIOINTIPÄIVÄNÄ YHDYSVALTAIN RANNIKKOVARTIOSTON TURVASTANDARDIEN MUKAINEN CG-BSX-23-KÄYTÄNTÖKIRJEESSÄ 23-07 ILMOITETTUIJEN SAE-/ISO-VASTAAVUUKSIEN PERUSTEELLA	
<b>KOKOONPANTU MEKSIKOSSA</b>	

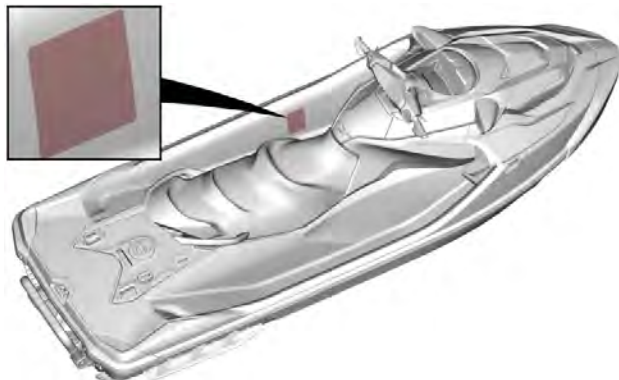

### TYYPILLINEN – KILPIEN SIJAINTI

**TÄRKEÄÄ:** Yhdysvaltain merivartioston turvastandardien mukaisuus on integroitu Kanadan säädösten mukaisuudesta kertovaan kilpeen.



## Riippuva lipuke

### California Proposition 65 -varoitus

 **VAROITUS.** Vapaa-ajan vesikulkuneuvon käyttö, huolto ja kunnossäpito voi aiheuttaa altistusta kemikaaleille (kuten moottorin pakokaasut, hiilimonoksidi, ftalaatit ja lyijy), jotka Kalifornian osavaltion viranomaisten mukaan aiheuttavat syöpää ja synnyttäviä vammoja tai lisääntymishäiriöitä. Altistuksen minimoimiseksi tulee välttää pakokaasujen hengittämistä, huoltaa kulkuneuvo hyvin tuuletetuissa tiloissa ja käyttää huollon aikana käsineitä tai pestä kädet usein.



Katso lisätietoja osoitteesta  
[www.P65warnings.ca.gov/products/marine](http://www.P65warnings.ca.gov/products/marine)

219905280

## iBR:n riippulipuke



### Jarruttaminen

- Paina jarruvipua

### Peruuttaminen

- Pidä jarruvipu painettuna

### Eteenpäin ajaminen

- Napauta kaasuvipua kytkeäksesi vaihteen vapaalta eteenpäin ajoa varten.
- Paina kaasuvipua kiihdyttääksesi.

### Vaihtaminen vapaalle

- Napauta jarruvipua

Katso lisätietoja käyttäjän käsikirjasta.



Z19906001 FI

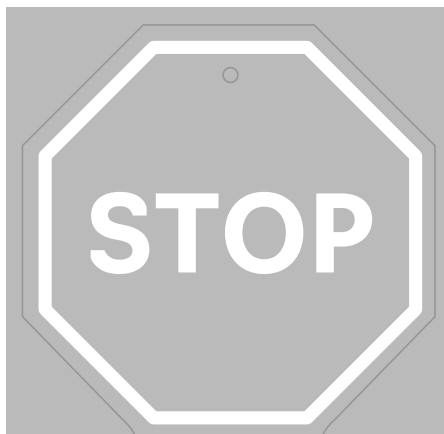

# iBR

## ÄLYKÄS JARRU- JA PERUUTUSJÄRJESTELMÄ

### KOLMAS SUKUPOLVI

- Mahdollistaa pysähtymisen aiemmin, mikä lisää mielenrauhaa.
- Saanut tunnustusta USA:n rannikkovartiostolta veneilyturvallisuuden parantamisesta vuodesta 2009.
- Kolmas sukupolvi tarjoaa tarkemman ja reagoivamman ohjauksen jarrutuksen ja laiturin ajon yhteydessä.

## SEA-DOO

# KÄYTTÖÄ EDELTÄVÄ TARKASTUS

Tarkasta ja varmista aina ennen kuin lähdet ajamaan, että ajoneuvosi on turvallisessa käyttökunnossa.

Noudata aina edempänä tässä käyttäjän käsikirjassa ilmoitettua huoltotaulukkoa.

## VAROITUS

Suorita käyttöä edeltävä tarkastus ennen jokaista ajokertaa havaitaksesi mahdolliset käyttöä haittaavat ongelmat. Käyttöä edeltävä tarkastus auttaa sinua valvomaan osien kuluneisuutta ja niiden kunnan heikentymistä ennen kuin ne muodostuvat ongelmaksi. Korjaa kaikki havaitsemasi ongelmat vähentääksesi rikkoutumis- tai kolaroimisvaaraa.

Ennen tämän ajoneuvon käyttöä kuljettajan on aina suoritettava käyttöä edeltävä tarkastus seuraavan tarkastuslistan mukaisesti.

Katso yksityiskohdat kohdasta *Huoltotoimenpiteet*.

## Tehtävät ennen alus vesillelaskua

### VAROITUS

Varmista, että moottorin on POIS PÄÄLTÄ ja että hätäkatkaisimen naru on irti moottorin pysäytyskatkaisimesta ennen seuraavia tarkastuksia. Jos tarkastus edellyttää moottorin käynnistämistä, varmista ennen käynnistystä, että tuuletat bensiinikaasut pois moottorilasta.

**TÄRKEÄÄ:** Ennen moottorin käynnistämistä ja ajamaan lähtemistä on suositeltavaa heiluttaa vesijetin takaosaa pitkittäissuuntaan, jotta suihkumoottori- ja perustusjärjestelmään mahdollisesti kerääntynyt hiekka saadaan pois.

Tarkasta seuraavassa taulukossa olevat kohdat ennen alus vesillelaskua.

TOIMENPITEEN tarkastusmenettelyt on kuvattu taulukon alapuolella.

KOHDE	TOIMENPIDE
Runko	Tarkasta runko vaurioiden varalta. Puhdista rungosta huolellisesti haitalliset vieraseliölajit
Suihkupumpun veden sisäänotto	Tarkasta/puhdista
Tyhjennystulpat	Kiristä
Polttoainesäiliö	Täytä
Moottoritila	Tarkasta näkykö nestevuotoja tai tuntuuko polttoainehöyryjen hajua.

Moottoriöljy	Tarkasta öljymäärä.
Moottorin jäähdytysneste	Tarkasta öljymäärä.
Ohjausjärjestelmä	Tarkasta toiminta
iTC-vipu	Tarkasta toiminta.
iBR-vipu (jos varusteena)	Tarkasta toiminta.
Etusäilytyslokero kansi, hansikaslokeri ja istuin	Varmista, että ovat kiinni ja salvatut.
Moottorin KÄYNNISTYS/ PYSÄYTYS-painike	Tarkasta toiminta.
Moottorin pysäytyskatkaisin ja valvontapiippari	Tarkasta toiminta.
Akun kunto ja kytkennät	Tarkasta kuukausittain
Galvaaniset anodit	Tarkasta kuukausittain (useammin suolavesikäytössä) ja vaihda tarvittaessa

### **Runko**

Tarkasta onko rungossa halkeamia tai muita vaurioita.

Puhdista runko kunnolla ennen alus käynnistystä, kun siirryt eri vesistöön, jotta estät tulokaslajien leviämisen. Katso kohta *Tehtävät vedestä poistumisen jälkeen* tämän osion lopussa.

### **Suihkupumpun veden sisäänotto**

Tarkasta, ettei plaanilevyssä ja veden sisäänottosäleikössä ole halkeamia tai muita vaurioita.

Poista rikkaruohot, kotilot, roskat ja kaikki muu, mikä voisi rajoittaa veden virtausta ja vahingoittaa käyttöyksikköä. Puhdista tarpeen mukaan. Ellei jotain tukkeumaa saa poistettua, ota yhteys valtuutettuun *Sea-Doo*-jälleenmyyjään huoltoa varten.

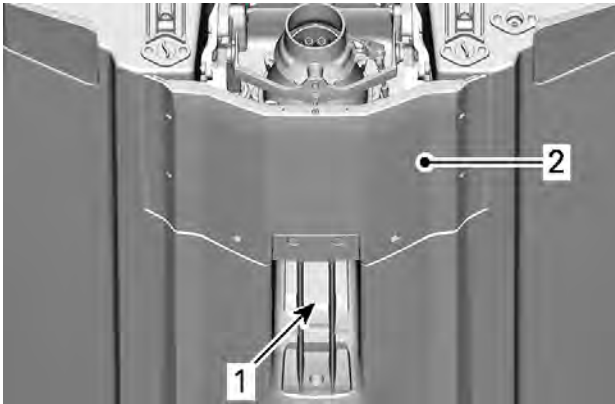

1. Veden sisäänotto
2. Plaanilevy

### **Tyhjennystulpat**

Kiristä pilssin tyhjennystulpat kiinni.

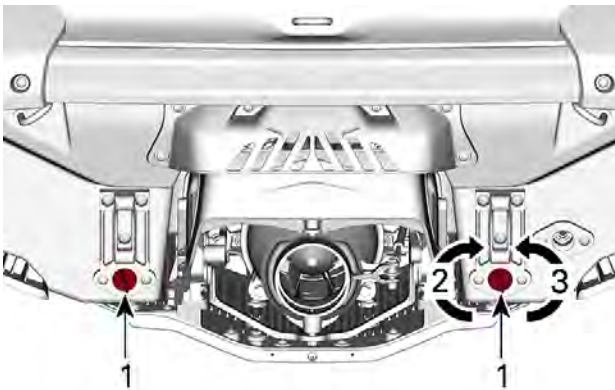

1. Pilssin tyhjennystulppa
2. Kiristä
3. Löysää

### **VAROITUS**

Varmista, että tyhjennystulpat ovat kunnolla kiinni ennen vesikulkuneuvon laskemista veteen.

### **Polttoainesäiliö**

Täytä polttoainesäiliö

**⚠ VAROITUS**

Noudata ehdottomasti ohjeita, jotka selitetään yksityiskohtaisesti kohdassa *Polttoaineen lisääminen*.

**Moottoritila**

Tarkasta, ettei moottoritilassa ole polttoainehöyryjä.

**⚠ VAROITUS**

Jos ilmenee polttoainevuotoa tai sen hajua, älä laita virtaa päälle tai käynnistä moottoria. Sinun tulisi ottaa yhteyttä valtuutettuun *Sea-Doo*-jälleenmyyjään, korjaamoon tai valitsemaasi henkilöön huoltamista, korjaamista tai vaihtamista varten. Takuuvaateista on tietoa tämän käsikirjan kohdassa *USA:n EPA:n päästöjä koskeva takuu*.

Poista istuimet päästäksesi käsiksi moottoritilaan. Katso *Istuimen irrotus*.

**Moottoriöljy**

Varmista, että öljyn pinta on osassa *Huoltotoimenpiteet* määritetyllä tasolla.

**⚠ HUOMIO**

Jos moottoria käytetään vesikulkuneuvon ollessa poissa vedestä, voi moottori ja plaanilevyssä oleva lämmönvaihdin tulla hyvin kuumaksi. Vältä kosketusta kuumiin moottorin osiin ja plaanilevyyn, sillä se voi aiheuttaa palovammoja.

**Moottorin jäähdytysneste**

Varmista, että jäähdytysnesteen pinta on osassa *Huoltotoimenpiteet* määritetyllä tasolla.

Tarkasta, ettei moottorissa, pilssissä tai plaanilevyssä ole jäähdytysnestevuotoja.

**Ohjausjärjestelmä**

Tarkasta toisen henkilön avustuksella, että ohjaus liikkuu esteettömästi.

Kun ohjaustanko on vaakatasossa, pitäisi suihkupumpun suuttimen olla suoraan eteenpäin -asennossa. Varmista, että suihkupumpun suutin kääntyy helposti ja

samaan suuntaan kuin ohjaustanko (eli kun ohjaustankoa käännetään vasempaan, suuttimen aukko osoittaa alus vasemmalle puolelle).

### VAROITUS

Tarkasta ohjaustangon ja vastaavan ohjaussuuttimen toiminta ennen käynnistämistä. Älä koskaan käännä ohjaustankoa, kun joku on lähellä vesikulkuneuvon takaosaa. Pysy etäällä ohjauksen liikkuvista osista (suutin, iBR-portti, vivusto, jne.).

#### *iTC-vipu (kaasunhallinta)*

Tarkasta, että iTC-vipu liikkuu esteettömästi ja tasaisesti. Paina vipua ja vapauta se tarkastaaksesi, että vipu liikkuu vapaasti. Sen pitäisi palata alkuasentoonsa heti, kun se vapautetaan.

### VAROITUS

Tarkista iTC-vivun toiminta ennen moottorin käynnistämistä. Jos tunnet iTC-vivussa hiukankaan vastusta, ota yhteys valtuutettuun *Sea-Doo*-jälleenmyyjään.

#### *iBR-vipu*

Tarkasta, että iBR-vipu liikkuu esteettömästi ja tasaisesti. Paina vipua ja vapauta se tarkastaaksesi, että vipu liikkuu vapaasti. Sen pitäisi palata alkuasentoonsa heti, kun se vapautetaan.

### VAROITUS

Tarkasta iBR-vivun toiminta ennen moottorin käynnistämistä. Jos tunnet iBR-vivussa hiukankaan vastusta, ota yhteys valtuutettuun *Sea-Doo*-jälleenmyyjään.

#### *Säilytyslokerot, veneeseenousulava ja istuin*

Varmista, että hansikaslokero, veneeseenousulava, huoltopaneelit ja istuin on suljettu ja lukittu.

### VAROITUS

Varmista, että istuin, veneeseenousulava, työluukut ja kaikkien säilytyslokeroiden kannet ovat varmasti lukittu.

*Moottorin pysäytyskatkaisin ja moottorin KÄYNNISTYS/PYSÄYTYS-painike*

### VAROITUS

Älä käynnistä vesikulkuneuvoa, jos moottoritilassa on nestemäistä bensiiniä tai höyryjä. Avaa istuin (tai poista SPARKin huoltoluukku) ennen moottorin käynnistystä poistaaksesi polttoainehuurut moottoritilasta.

*Katso Käyttöohjeet-kohdasta Moottorin käynnistys.*

Paina käynnistys-/pysäytyspainiketta kerran asentamatta pistoketta moottorin pysäytyskatkaisimeen.

Asenna turvakatkaisimen pistoke moottorin pysäytyskatkaisimeen.

Paina KÄYNNISTYS/PYSÄYTYS-painiketta käynnistääksesi moottori, sammuta moottori sitten painamalla KÄYNNISTYS/PYSÄYTYS-painiketta sekunnin ajan.

Käynnistä moottori uudelleen, pysäytä se sitten irrottamalla turvakatkaisin moottorin pysäytyskatkaisimesta.

### ⚠ VAROITUS

Jos turvakatkaisimen pistoke on löysä tai se ei pysy moottorin pysäytyskatkaisimessa, vältä turvakatkaisimen epäluotettava toiminta vaihtamalla se välittömästi. Ellei moottori pysähdy, vaikka irrotat turvakatkaisimen moottorin pysäytyskatkaisimesta tai painat KÄYNNISTYS/PYSÄYTYS--painiketta, älä käytä vesikulkuneuvoa. Ota yhteys valtuutettuun Sea-Doo-jälleenmyyjään.

## Tehtävät aluksen vesillelaskun jälkeen

### ⚠ VAROITUS

Älä käynnistä vesikulkuneuvoa, jos moottoritilassa on nestemäistä bensiiniä tai höyryjä. Avaa istuin (tai poista SPARKin huoltosuojus) ennen moottorin käynnistämistä, jotta bensiinikaasut poistuvat moottoritilasta.

### TÄRKEÄÄ:

Ennen moottorin käynnistämistä ja ajamaan lähtemistä on suositeltavaa heiluttaa vesijetin takaosaa pitkäitaisuuntaan, jotta suihkumoottori- ja peruutusjärjestelmään mahdollisesti kerääntynyt hiekka saadaan pois.

Tarkasta seuraavassa taulukossa olevat kohdat aluksen vesillelaskun jälkeen ja ennen ajamaan lähtemistä.

TOIMENPITEEN tarkastusmenettelyt on kuvattu taulukon alapuolella.

KOHDE	TOIMENPIDE
Tietokeskus	Tarkasta toiminta.
iBR-järjestelmä (älykäs jarru- ja peruutusjärjestelmä)	Tarkasta toiminta.
Säädettävä trimmijärjestelmä (VTS)	Tarkasta toiminta.

### Tietokeskus (mittari)

1. Paina KÄYNNISTYS/PYSÄYTYS-painiketta ja asenna turvakatkaisin moottorin pysäytyskatkaisimeen.



2. Kun tietokeskus suorittaa itsetestiä, varmista että kaikki merkkivalot kytkeytyvät päälle.

### **VAROITUS**

**Kiinnitä aina turvakatkaisimen narun pidike henkilökohtaiseen kellunta-välineeseen tai ranteeseen (tarvitset rannehihnan).**

### ***iBR-järjestelmä***

Tarkasta seuraavassa taulukossa olevat kohdat aluksen vesillelaskun jälkeen ja ennen ajamaan lähtemistä.

Toimenpiteen tarkastusmenettelyt on kuvattu taulukon alapuolella.

### **TÄRKEÄÄ**

**Varmista, että vesikulkuneuvon edessä ja takana on riittävästi tilaa, jotta voit testata iBR-järjestelmän törmäämättä mihinkään kohteeseen. Vesikulkuneuvo liikkuu testin aikana.**

1. Irrota aluksen laiturin kiinnittävät ankkuriliinat.
2. Käynnistä moottori ja varmista, että alus ei liiku.
3. Paina vasemmassa käsikahvassa oleva iBR-vipu kokonaan alas, aluksen tulisi nyt liikkua hitaasti taaksepäin.
4. Vapauta iBR-vipu, nyt peruutuksen aiheuttavaa painesuihkua ei saa olla.

### **VAROITUS**

**Varmista aina, että iBR-järjestelmä toimii asianmukaisesti ennen kuin lähdet ajamaan vesikulkuneuvolla.**

### ***Säädettävä trimmijärjestelmä (VTS) (jos varusteena)***

Moottorin käydessä eteenpäin vievällä suihkupaineella käytä säädettävää VTS:ää liikuttaaksesi suihkupumpun suutinta ylös ja sitten alas tarkastaaksesi VTS:n toiminnan. Tarkista VTS:n asennon osoittimen liikkeet tietokeskuksesta.

Tarkasta myös VTS:n esisäädetyt trimmiasennot painamalla kahdesti peräkkäin painiketta VTS YLÖS/ALAS (UP/DOWN) (jos kuuluu mallin varustukseen).

Katso osasta *Käyttöohjeet* yksityiskohtaisia lisätietoja.

### **Tehtävät vedestä poistumisen jälkeen**

Valloittavat vesieliölajit ovat vieraita kasvi- tai eläinlajeja, jotka uhkaavat alkuperäislajien moninaisuutta tai runsautta. Ne uhkaavat myös valloittamansa vesistön luontaista ekologiaa. Valloittavat vesieliölajit vaikuttavat lähes aina kielteisesti vesistöön, sen alkuperäislajeihin sekä virkistys- tai liiketoimintaan.

Yleisiä esimerkkejä valloittavista vesieliöistä ovat: •tähkä-ärviä•hydrilla•merinahkaiset•vaeltajasimpukat•aasialaiset karpit•tokot

– tähkä-ärviät

- hydrillat
- merinahkaiset
- vaeltajasimpukat
- aasialaiset karpit
- tokot

Maailman vesistöissä on monia muitakin esimerkkejä valloittavista eliölajeista.

Valloittavien eliölajien leviämiseksi on tyypillistä ihmisen toiminta. Kaupallinen toiminta tuo eräitä lajeja uusiin vesistöihin, mutta niitä voidaan tuoda virkistysveneilyn yhteydessä. Virkistysveneiden ja vesiurheiluvälineiden kuljetus vesistöstä toiseen voi olla tärkeä tekijä valloittavien eliölajien leviämisessä.

Vastuullisina vesikulkuneuvon omistajina meidän TÄYTYY tehdä osamme, etteivät nämä vesiliiftaajat leviä. Tarkista vesijettisi aina kun lähdet vedestä! Usein laki vaatii niin, joten tarkista vieraillemaasi veneilyvesistöä koskevat määräykset.

## **Puhdista, tyhjennä ja kuivaa - kaikki ja aina!**

Jokaisen veneilyretken jälkeen, ennen kuin poistut vedestä, tee nämä kolme helppoa toimenpidettä, jotta estät vieraiden eliölajien leviämisen. Tämä on veneilijän tapa auttaa suojaamaan ympäristöä vahingoilta, joita vieraat eliölajit voivat aiheuttaa.

### ***Puhdista***

Tarkasta ja poista kaikki näkyvät kasvit, kalat, eläimet, muta ja muu lika vesijettistä (myös rungosta, sisäänottosäleiköstä ja suihkupumpun suuttimesta), perävau-nusta ja mahdollisista vesiurheiluvälineistä, varusteista ja lisävarusteista ennen kuin poistut vesistöstä.

Puhdista kaikki veteen osuneet osat, laitteet ja varusteet.

### ***Tyhjennä***

Tyhjennä ja huuhtele kaikki vesi vesijettistä, pakojärjestelmästä, pilssistä, ilmatyynyistä ja kaikista mahdollisista tiloista tai esineistä, joissa voi olla vettä.

Heitä epätoivotut syötit roskiin.

### ***Kuivaa***

Anna kaiken kuivua kokonaan (ähintään 5 päivää, katso paikalliset lait), ennen kuin käyt missään muissa vesistöissä.

---

## VUOSITTAINEN TURVALLISUUSHUOLTO

BRP suosittelee tarkastuttamaan ajoneuvosi vuosittain. Kysy lisätietoja valtuutetulta Sea-Doo-jälleenmyyjältä.

On suositeltavaa, vaikkei välttämätöntä, että valtuutettu BRP-jälleenmyyjä suorittaa ajoneuvolle ajokautta edeltävän valmistelun.

Jokainen käynti valtuutetun Sea-Doo-jälleenmyyjän luona antaa jälleenmyyjälle mahdollisuuden tarkistaa, kuuluuko ajoneuvosi jonkin ajankohtaisen huoltokampanjan piiriin. Pyydämme sinua ottamaan pikaisesti yhteyttä valtuutettuun Sea-Doo-jälleenmyyjääsi, jos tiedät, että käynnissä on kelkkasi turvallisuutta koskevia huoltokampanjoita.

Tämä sivu on jätetty tarkoituksella tyhjäksi

# **ALUSTA KOSKEVAT TIEDOT**

# OHJAIMET

Jotkut ajoneuvon varoituskilvet eivät näy kuvissa. Katso lisätietoja ajoneuvon varoituskilvistä kohdasta *Tuotteessa olevat tärkeät kilvet*.

Jotkut tässä osassa kuvatut tiedot, toiminnot tai ominaisuudet eivät välttämättä koske kaikkia vesijettimalleja tai ne ovat saatavana lisävarusteena.

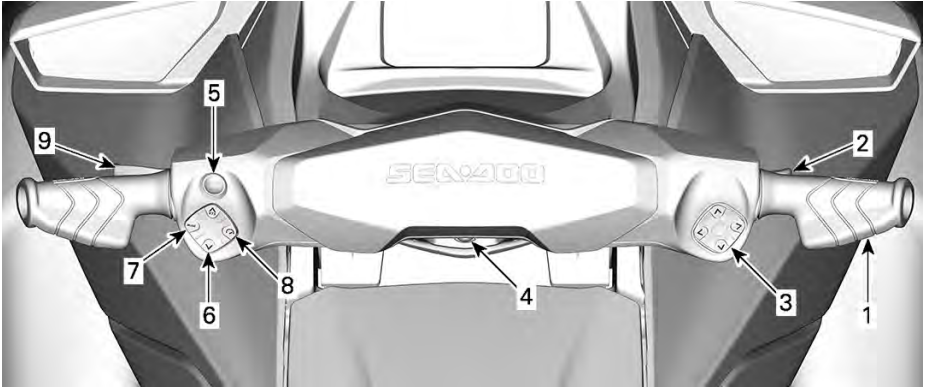

## 2 HALLINTALAITTEET



## 1 HALLINTALAITE

1. Ohjaustanko
2. Kaasuvipu
3. Oikea ohjain
4. Moottorin pysäytyskatkaisin
5. Moottorin KÄYNNISTYS/PYSÄYTYS-painike
6. VTS-painike (jos varusteena)
7. Tilapainike
8. Nopeuspainike
9. iBR-vipu (jos varusteena)
10. INFO-painike
11. Osamatkamittaripainike

Painikkeiden vastaavuudet yhden ja kahden näppäimistön malleissa		
Toimenpiteet	Yksi näppäimistö	Kaksi näppäimistöä
Siirtyminen valikossa	INFO-painikkeen painaminen kerran	VASEN/OIKEA
Valikkoon siirtyminen	INFO-painikkeen painaminen pitkään	OK [vain KELLO-(CLOCK) ja POISTU-(EXIT) valikoissa]
Arvon muokkaaminen	INFO-painikkeen painaminen kerran	YLÖS/ALAS
Tietonäytön vaihtaminen	TRIP-painikkeen painaminen	YLÖS/ALAS [vain OSAMATKAMITTARI-valikko (TRIP)]
Osamatkan nollaaminen (kun näkyvissä)	TRIP-painikkeen painaminen pitkään	YLÖS/ALAS-painikkeen painaminen pitkään
Vikakoodit/huolto	INFO-painikkeen painaminen pitkään	OK

## Ohjaustanko

Ohjaustangolla hallitaan aluksen suuntaa. Ohjaustangon kääntäminen oikealle eteenpäin ajettaessa kääntää alusta oikealle ja päinvastoin.

### **VAROITUS**

Tarkasta ohjaustangon ja vastavan ohjaussuuttimen toiminta ennen käynnistämistä. Älä koskaan käännä ohjaustankoa, kun joku on aluksen perän lähellä. Pysy etäällä käyttöjärjestelmästä.

Peruutettaessa ohjaustangon kääntäminen vaikuttaa päinvastaisesti. Ohjaustangon kääntäminen oikealle peruutettaessa kääntää alusta vasemmalle.

## Kaasuvipu

Ohjaustangon oikeassa käsikahvassa sijaitseva kaasuvipu ohjaa sähköisesti moottorin nopeutta.

Paina kaasuvipua sormellasi lisätäksesi vesikulkuneuvon nopeutta tai ylläpitääksesi nopeuden.

Vapauta kaasuvipu vähentääksesi vesikulkuneuvon nopeutta.



Kaasuvipu on jännitetty jousella ja sen on palaututtava lepoasentoonsa (tyhjäkäynti), kun sitä ei paineta.

## Oikea ohjain

Oikea ohjain sijaitsee ohjaustangon oikealla puolella.



### TYYPILLINEN

Oikea ohjain sisältää monitoimimittarin navigointiohjaimet.

- Nuoli YLÖS
- Nuoli OIKEALLE
- Nuoli ALAS
- Nuoli VASEMMALLE
- OK-painike.

## Moottorin pysäytyskatkaisin

Moottorin pysäytyskatkaisin sijaitsee ohjaustangon keskellä.

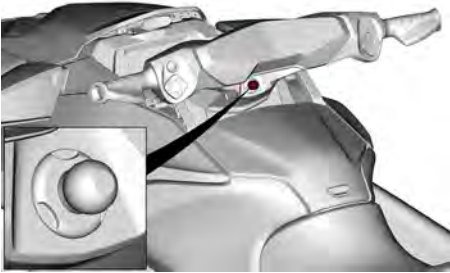

### TYYPILLINEN

Turvakatkaisimen pistoke täytyy olla huolellisesti kiinnitettynä moottorin pysäytyskatkaisimeen, jotta moottori voi käynnistyä.

### ⚠ VAROITUS

Kiinnitä aina turvakatkaisimen naru kuljettajan henkilökohtaiseen kelluntavälineeseen (PFD) tai ranteeseen (tarvitset rannehihnan) ennen ajoneuvon käynnistämistä.



### TYYPILLINEN

1. Turvakatkaisimen pistoke moottorin pysäytyskatkaisimeen
2. Turvakatkaisimen naru kiinnitetty kuljettajan henkilökohtaiseen kelluntavälineeseen

Sammuta moottori irrottamalla turvakatkaisimen pistoke moottorin pysäytyskatkaisimesta.

### ⚠ VAROITUS

Kun moottori sammutetaan, jarrujärjestelmä ei toimi eikä vesikul-kuneuvoa voi ohjata.

### ⚠ VAROITUS

Irrota turvakatkaisin aina vesikul-kuneuvosta, kun se ei ole käytössä, jotta estät moottorin tahattoman käynnistymisen, tai että lapset tai muut henkilöt eivät pääse käyttämään vesikul-kuneuvoa luvattomasti tai varastamaan sitä.

**Digitaalinen radiotaajuustekniikkaa käyttävä käynnistysenestöjärjestelmä (RF D.E.S.S.)**

Hätäkatkaisimen pistokkeessa (D. E. S.S.™-avain) on elektroninen piiri, joka on ohjelmoitu muodostamaan ainutlaatuisen elektronisen sarjanumeron. Tämä vastaa tavonmaista avainta.

D. E. S. S.-järjestelmä lukee moottorin pysäytyskatkaisimeen asennetun



avaimen ja sallii moottorin käynnistyä ainoastaan, jos se tunnistaa avaimen.

D. E. S. S.-turvajärjestelmä on erittäin joustava. Voit ostaa ylimääräisiä turvakatkaisimia ja antaa ohjelmoida D. E. S. S.-avaimia omaa vesikulkuneuvoasi varten.

Yhteensä kymmenen D. E. S. S.-avainta voidaan ohjelmoida samalle ajoneuville.

Ota yhteys valtuutettuun BRP:n Sea-Doo-jälleenmyyjäsi, kun haluat että vesikulkuneuvollesi ohjelmoidaan avain.

## Vasen ohjain

Vasen ohjain sijaitsee ohjaustangon vasemmalla puolella.



## Säädettävän trimmijärjestelmän (VTS) painike

VTS-painikkeen ansiosta alus nousukulman trimmiä voidaan säätää muutamalla suihkupumpun suuttimen pystysuoraa asentoa.

VTS voidaan sähköisesti säätää haluttua ajokulmaa varten, tai se voidaan asettaa kolmeen esisäädettyyn trimmiasentoon (täysin ylhäällä, keskellä ja täysin alhaalla).

Katso osasta *Käyttöohjeet* yksityiskohtaisia lisätietoja.

## TÄRKEÄÄ:

VTS-painiketta käytetään vapaa-asennon säätöön. Tätä käytetään vesikulkuneuvon vapaa-asennon säätöön. Katso yksityiskohtia kohdasta *Toimintatilat*.

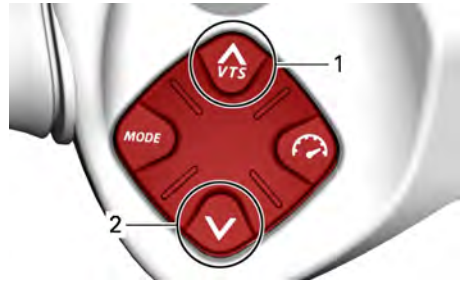

## TYYPILLINEN

1. Keula ylös
2. Keula alas

## Nopeuspainike



## TYYPILLINEN

Mahdollistaa nopeuteen liittyvien toimintojen asetuksen ja ohjauksen.

- Nopeudenrajoitintila
- Hitaan ajonopeuden tila.

## Tilapainike



## TYYPILLINEN

Sitä käytetään valitsemaan Normaali, Sport-, Eco- ja Ski-tilojen välillä.

Katso yksityiskohtia kohdasta *Toimintatilat*.

**iDF-painike (jos varusteena)**

Sijaitsee vasemman ohjaimen keskellä.



Mahdollistaa iDF-järjestelmän aktivoinnin. Katso osio *iDF-pumppujärjestelmän aktivointi* kohdassa *Käyttöohjeet*.

**Moottorin KÄYNNISTYS/PYSÄYTYS-painike**

Moottorin KÄYNNISTYS/PYSÄYTYS-painike sijaitsee VASEMMASSA käsikahvassa.



**TYYPILLINEN – MOOTTORIN KÄYNNISTYS-/PYSÄYTYS-PAINIKE**

**Moottorin käynnistäminen ja pysäyttäminen**

Katso kohdasta *Käyttöohjeet* täydelliset ohjeet moottorin käynnistämiseen ja pysäyttämiseen.

**Sähköjärjestelmän herättäminen**

Paina KÄYNNISTYS/PYSÄYTYS-painiketta kerran asentamatta

turvakatkaisinta paikoilleen moottorin pysäytyskatkaisimeen.

Tällä tavoin sähköjärjestelmään kytkeytyy virta päälle, ja tietokeskus suorittaa itsetestin.

Sähköjärjestelmässä on virta päällä noin 75 sekunnin ajan siitä, kun KÄYNNISTYS/PYSÄYTYS-painiketta on painettu.

Sähköjärjestelmä toimii 60 minuuttia, kun moottorin pysäytyskatkaisimeen asennetaan hätäkatkaisimen naru.

Joka kerta, kun KÄYNNISTYS/PYSÄYTYS-painiketta painetaan, minuuttien laskenta käynnistyy uudelleen. LOW BATTERY (akku vähissä) merkkivalo syttyy, jos akun jännite laskee alle 12.3V ja sähköjärjestelmä sammuu 75 sekunnin kuluttua.

**Akun hallinta ajon jälkeen (jos varusteena)**

Tämän toiminnon avulla sähköjärjestelmä pysyy käyttövalmiina lisävarusteiden käyttöä varten moottorin ollessa sammutettuna. Se estää myös alun liiallisen tyhjenemisen lisälaitteiden käytön yhteydessä. Kun akun lataus saavuttaa enintään 12,3 V, järjestelmä sammuu automaattisesti varmistaakseen, että moottorin voi käynnistää uudestaan.

Kun sähköjärjestelmä aktivoidaan painamalla lyhyesti käynnistys-sammutusvalitsinta moottorin ollessa sammutettuna, herellä olon aikaa ohjataan seuraavalla tavalla:

- Avain irrotettu: Järjestelmä sammuu 75 sekunnin kuluttua.
- Avain kytketty: Järjestelmä sammuu 60 minuutin kuluttua tai kun virtakynnys saavutetaan.

## Älykkään jarru- ja peruutusjärjestelmän (iBR) vipu

Ohjaustangon VASEMMASSA käsikahvassa sijaitseva iBR-vipu voi ohjata sähköisesti seuraavia toimintoja:

- Jarru
- Peruutusvaihte
- Vapaa-asento

### TÄRKEÄÄ:

iBR-vipua on painettava vähintään 33 %, jotta iBR:n toiminnot aktivoituvat.

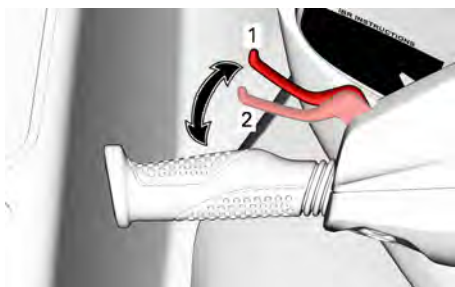

### TYYPILLINEN

1. Vivun lepoasento
2. Painettava 33 %, jotta iBR:n toiminto aktivoituu

Nopeuden ollessa yli 17 km/h ((11 mph)) iBR-vivun painaminen kytkee jarrutuksen päälle.

### TÄRKEÄÄ:

Jos veden virtaus on vähintään 16 km/h (10 mph), peruutusvaihdetta ei voida kytkeä, koska peruutuksen nopeuskynnys on ylittynyt.

Nopeuden ollessa alle 16 km/h (10 mph) iBR-vivun painaminen kytkee peruutuksen päälle.

Kun iBR-vipu vapautetaan jarrutuksen tai peruutuksen jälkeen, vaihde kytkeytyy vapaalle.

## VAROITUS

Jos kaasuvipua painetaan vapautettaessa iBR-vipua, vesikulku-neuvo liikkuu lyhyen viiveen jälkeen suoraan eteenpäin. Vapauta kaasuvipu, jos vauhdin ei tarvitse kiihtyä.

### TÄRKEÄÄ:

Vapaa-asento voidaan hienosäätää säätämällä iBR-järjestelmää.

Katso osasta *Käyttöohjeet* yksityiskohtaisia lisätietoja.

## INFO-painike (jos varusteena)

INFO-painike sijaitsee vasemmanpuoleisessa käsikahvassa.

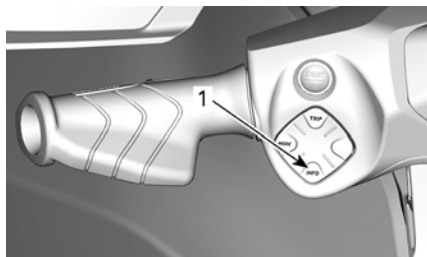

1. INFO-painike

Sillä siirrytään valikoissa ja muutetaan joitain asetuksia.

Katso yksityiskohtia kohdasta *Toimintatilat*.

## Osamatkamittaripainike (jos varusteena)

TRIP-painike sijaitsee vasemmanpuoleisessa käsikahvassa.

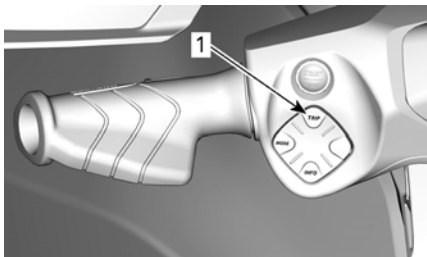

1. MATKA-painike

Sillä liikutaan osamatkamittarin näyttöissä ja kellon näytössä ylhäällä vasemmalla.

Katso yksityiskohtia kohdasta *Toimintatilat*.

# VARUSTUS

Kuvat eivät välttämättä täsmää täysin jokaiseen malliin ja siksi kuvia on syytä käyttää ainoastaan visuaalisesti ohjeellisena.

Jotkut ajoneuvon varoituskilvet eivät näy kuvissa. Kun haluat lisätietoja ajoneuvon varoituskilvistä, katso kappale vesikulkuneuvon varoituskilvet.

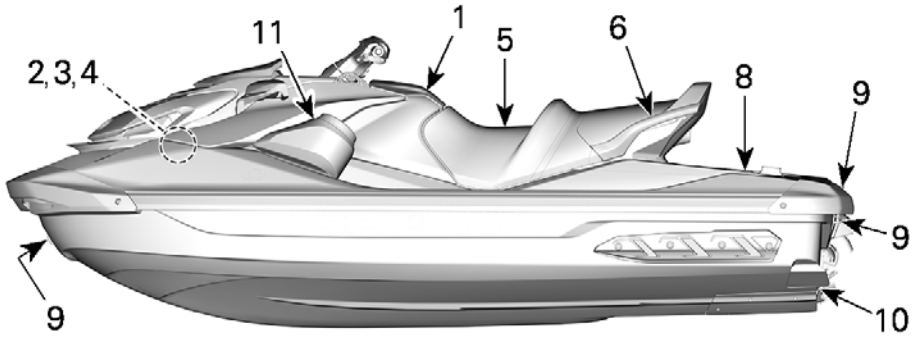

## TYYPILLINEN

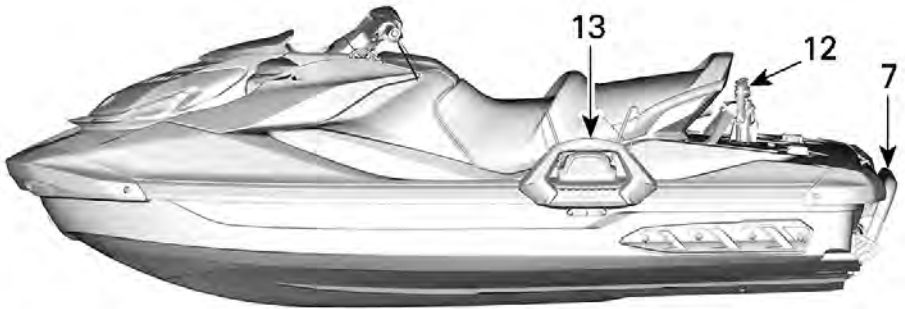

## WAKE-MALLIT

1. Hansikaslokeri
2. Tavaratila
3. Alkusalustimen pidike
4. Ensiapulaukun pidike
5. Istuin
6. Matkustajan käsikahvat
7. Nousuaskelma
8. Veneeseenousulava
9. Etu- ja takalennit
10. Pilssin tyhjennystulpat
11. BRP:n premium-audiojärjestelmä (jos varusteena)
12. Teleskooppivetopylväs
13. Vesilautateline

## Etutavaratila

Etukannen alla sijaitseva säilytyslokeri, jossa voidaan kuljettaa suurempia henkilökohtaisia esineitä.

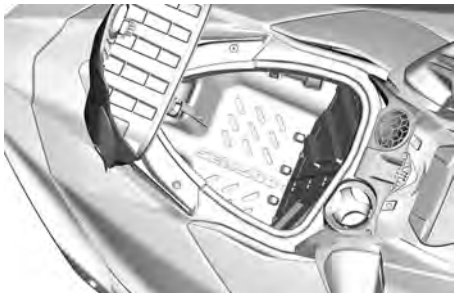

### Tavaratilan kannen avaaminen

Pysäytä moottori.

Paina keskellä olevaa vapautuspainiketta ja nosta säilytyslokeron kansi.

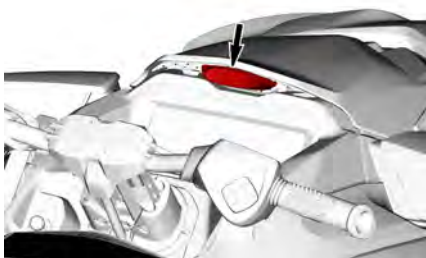

TYYPILLINEN

### TÄRKEÄÄ

Etusäilytyslokeron suurin sallittu kuorman paino on 13 kg (30 lb) tasisaisesti jaettuna.

### VAROITUS

Älä koskaan jätä raskaita tai rikkinäisiä esineitä irrallaan säilytyslokeroon. Älä ylikuormita. Älä koskaan säilytä tai kuljeta polttoainetta tai muita helposti syttyviä tuotteita tässä säilytyslokerossa. Älä koskaan käytä vesikulkuneuvoa, jos jokin säilytyslokeron kansi on auki tai kuormaa ei ole kiinnitetty oikein.

## Alkusammuttimen pidike

### TÄRKEÄÄ:

Alkusammutin on ostettava erikseen.

Alkusammuttimen tuki sijaitsee etusäilytyslokeron kannen alla.

Käytä kumikiinnikkeitä varmistamaan sammuttimen pitävä kiinnitys.

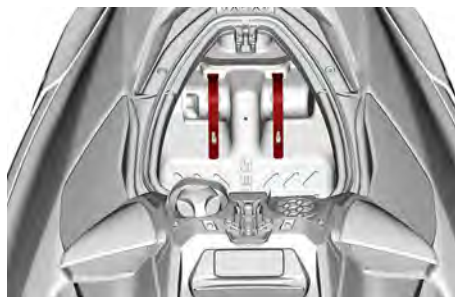

## Ensiapulaukun pidike

### TÄRKEÄÄ:

Ensiapulaukku on ostettava erikseen.

Ensiapulaukun tuki sijaitsee etusäilytyslokerossa.

Käytä kumikiinnikkeitä varmistamaan ensiapulaukun pitävä kiinnitys.

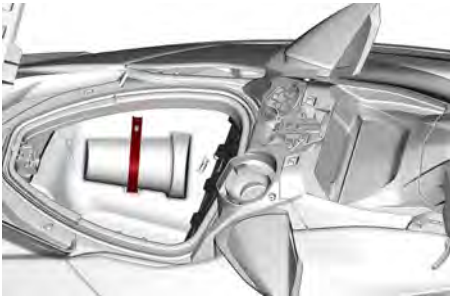

## Kiinnityssakarat

Näitä sakaroita voi käyttää laiturin kiinnittämiseen.

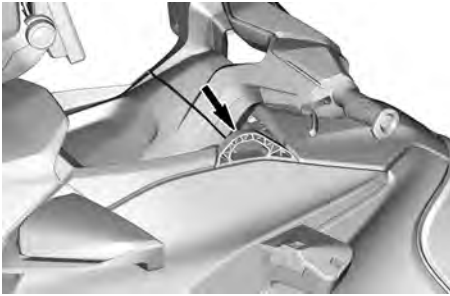

### ⚠ VAROITUS

Älä koskaan käytä kiinnityssakaroita vetämiseen tai vesikulkuneuvon nostamiseen.

## Hansikaslokeri

Pieni säilytyslokeri henkilökohtaisia esineitä varten.

Avaa hansikaslokeri työntämällä kannen salpaa.

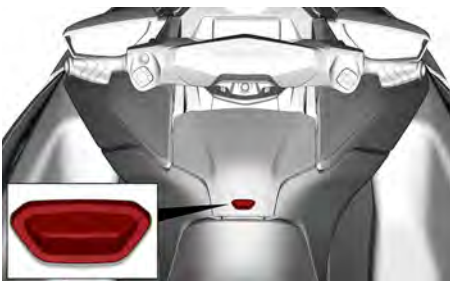

## Vesitiivis säilytysosasto

Hansikaslokeron sisällä on pieni vesitiivis säilytysosasto henkilökohtaisille esineille. Avaa lukot vetämällä taaksepäin kahta salpaa.



### TYYPILLINEN

Vesitiiviissä osastossa on vaahtomuovia sisällä suojaamassa puhelinta kolhuilta. Varmista, että älypuhelin pysyy paikallaan vaahtomuovissa eikä vastakappaleen reunoissa ja sulje kansi. Varmista aina että suojaava vaahtomuovi on täysin kuiva ennen käyttöä.

Katso *Puhelimen enimmäiskoko* kaaviosta.

Suurin puhelimen koko	
Pituus	160 mm (6,3 in)
Leveys	85 mm (3,3 in)

### TÄRKEÄÄ:

Koska älypuhelimien koot ja koteloiden tyylit vaihtelevat, varmista ettei liitimiin ja/tai puhelimeen kohdistu painetta kun suljet kannen.

Joissakin malleissa on varusteena USB-portti, jota voidaan käyttää lataukseen. Jos käytät USB-porttia älypuhelimien lataukseen, vie latauskaapeli porttiin varmistaen, ettei kumpaankaan päähän muodostu painetta eikä kaapeli tai älypuhelimien liittimet vahingoitu.

**TÄRKEÄÄ:**

Käytä optimaalista suorituskykyä varten aina alkuperäisvalmistajan USB--kaapeleita. Halvoissa kaapeleissa ei ehkä ole datajohtimia ja/tai korkeaa impedanssia, mikä saattaa aiheuttaa huonon lataustehon tai ylikuumentumisen.

Monissa älypuhelinmalleissa on hauras naarasliitin, joten ole erityisen varovainen asettaessasi se vesitiiviiseen osastoon. BRP suosittelee käyttämään lyhyttä kaapelia (enintään 25 cm (10 in)), jotta siinä on vähemmän ylimääräistä pituutta poiskäärittäväksi.

Malleissa, joita ei ole varustettu USB--latausportilla on sen sijaan kumitiivisteet varmistamassa vesitiiviiden. Osastossa on tuuletuskalvo, joka taspainottaa paineen sen sisällä ja ulkopuolella ja näin varmistaa, että avaus ei ime vesipisaroita sisälle. Itse kalvo on vesitiivis. Osaston vesitiiviyys varmistuu painamalla lopuksi osaston luukku ympäröivälle tiivisteelle ja lukitsemalla se kahdella salvalla.

Noudata seuraavia suosituksia ja varmista, että esineet osaston sisällä ovat suojassa:

Ennen käyttöä ja käytön aikana:

- Varmista, että tiiviste on ehjä, puhdas ja asennettu oikein.
- Varmista, että tuuletuskalvo on ehjä ja oikein asennettu.
- Varmista, että tiiviste USB-latausportin ympärillä (tai kumitiiviste) on ehjä ja oikein asennettu.
- Kuivaa osasto ja sen sisältö täysin ennen sulkemista.
- Varmista, ettei mitään jää puristuksiin kannen ja laatikon väliin kun suljet osaston.
- Sulje osasto aina hyvin käyttämällä 2 salpaa.

Käytön jälkeen:

- Poista älypuhelin osastosta.

- Aseta USB-latausportissa oleva kumitiiviste liittimen suojaksi.
- Sulje osasto aina hyvin käyttämällä 2 salpaa.

**TÄRKEÄÄ:**

Käytä vesitiiviissä osastossa hyvin kosteassa ympäristössä kuivausainetta. Vaihda kuivausaine usein.

## **BRP:n premium-audiojärjestelmä (jos varusteena)**

BRP Audio Premium -äänijärjestelmä koostuu kahdesta vesitiiviistä kaiutinkotelosta, jotka on kytketty Bluetooth-yhteydellä älypuhelimkeen.

Kun KÄYNNISTYS/PYSÄYTYS-painiketta painetaan, järjestelmä saa virtaa 75 sekunnin ajan. Jos turvakatkaisin on asennettu moottorin pysäytyskatkaisimeen ja KÄYNNISTYS/PYSÄYTYS-kytkin on painettuna, järjestelmässä pysyy virta 60 minuuttia. Tämä mahdollistaa BRP:n premium-audiojärjestelmän kuuntelemisen pidemmäksi ajaksi. Jos akkuvirta laskee alle 12,3 V:iin, LOW BATTERY (akku vähissä) -merkkivalo syttyy ja sähköjärjestelmä sammuu 10 sekunnin kuluttua, jotta akkuvirtaa jää tarpeeksi moottorin käynnistystä varten.

### **Bluetooth-parinmuodostustila – muut kuin iso 7,8” panoraamanäyttö**

Kun laite on kytketty päälle, etäyhteys yrittää automaattisesti muodostaa pariliitoksen viimeksi yhdistettyyn laitteeseen tai menee yhdistämistilaan, jos laitepareja ei havaita. Kun järjestelmä on yhdistämistilassa, **Play/Pause/Power** (Soita/Keskeytä/Virta) (1) valo vilkkuu. Muodosta manuaalisesti yhdistämistä pitämällä painettuna **Play/Pause/Power**-painiketta 1 sekunnin ajan. Laite päästää 2 pientä piippausta ja Play/Pause/Power-painike alkaa vilkkua ilmaisten yhdistämistilaa. Etsi



BRP REMOTE laitteesi  
Bluetooth-valikosta.

### Bluetooth-parinmuodostustila – iso 7,8” panoraamanäyttö

Laitepari on muodostettu näytön  
kanssa. Katso iso 7,8”  
panoraamanäyttö

#### TÄRKEÄÄ:

Kaikki aiemmat lähellä olevat laiteparit  
tulee kytkeä pois päältä.

Yhdistämisen jälkeen voit valita soitto-  
listan tai muuta musiikkia  
älypuhelimestasi.

Älä koskaan yhdistä älypuhelinia tai  
muuta soittolistaa tai musiikin lähdetä  
laitteessa ajaessasi tai käsitellessäsi  
vesikulkuneuvoa.

#### VAROITUS

Älypuhelimien käyttö tai yritys yh-  
distää laitetta ajon aikana voi häi-  
ritä kuljettajan keskittymistä  
vesijetin ajamiseen. Käytä painik-  
keita aina varoen ja pysy valppaa-  
na veden päällä pitäen  
katsekontakti ympäristösi koko  
ajan.

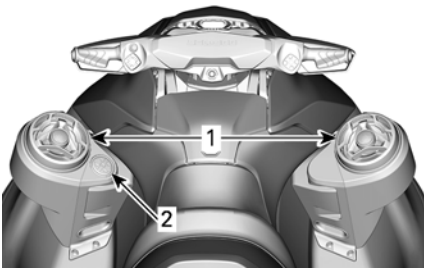

#### TYYPILLINEN

1. Kaiutti.
2. Näppäimistö

Näppäimistöllä  
äänijärjestelmää.

ohjataan



1. Play/Pause/Power (Soita/Keskeytä/Virta)
2. Volume UP (Voimakkuus YLÖS)
3. Volume Down (Voimakkuus ALAS)
4. Edellinen raita
5. Seuraava raita

**Play/Pause/Power** – Tämän painik-  
keen avulla voit soittaa tai keskeyttää  
nykyisen raidan yhdellä painalluksella.  
Painamalla painiketta laite kytkeytyy  
päälle, jos se on poissa päältä tai  
sammuu painamalla 3 sekunnin ajan,  
jos se on päällä. Laite päästää 4 pien-  
tä piippausta ilmoittamaan, että laite  
on sammutettu. Huomaa, että kaikki  
painikkeet syttyvät, kun laite on kyt-  
ketty päälle.

**Volume Up ja Volume Down** – Nämä  
painikkeet nostavat ulostulevan ää-  
nen voimakkuuden (Volume Up – ää-  
nen voimakkuus ylös) tai laskevat sen  
(Volume Down – äänen voimakkuus  
alas). Kun laite on saavuttanut suu-  
rimman tai pienimmän ulostulon ta-  
son, laite piippaa ilmoittaen, ettei enää  
lisäsäätöjä ole mahdollista tehdä.

Kaikissa paitsi suurella 7,8” LCD-  
panoraamalaajakuvanäytöllä varuste-  
tuissa ajoneuvoissa hansikaslokeron  
vesitiiviissä osastossa oleva USB--  
portti on tarkoitettu vain älypuhelimien  
lataukseen, ei musiikin siirtämiseen.

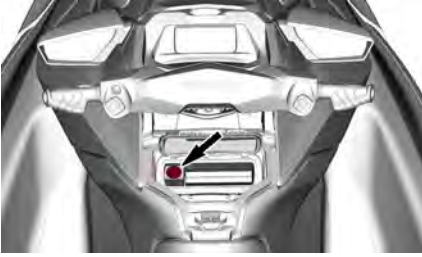

TYYPILLINEN

**⚠ HUOMIO**

Pitkäaikainen altistus kovaääniselle musiikille voi vahingoittaa kuuloasi. Siksi suosittelemme 10 minuutin taukoa joka 45 minuutin kuuntelujakson jälkeen.

**Istuin**

Tämä malli on varustettu ergonomisella istuimella, joka kapenee etupäätään kohti. Istuimen polvitukien muotoilun ansiosta voit sijoittaa jalkasi eteenpäin astinlautojen sisään, mikä minimoi ylävartalon väsymyksen ja pystyt hallitsemaan ajoneuvoa käännoksissä paremmin.

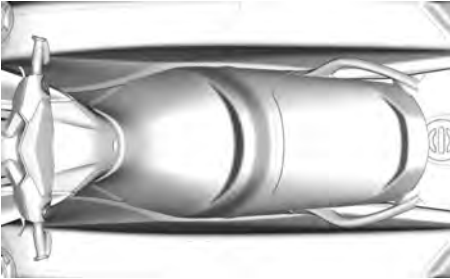

ERGONOMINEN ISTUIN

**Istuimen irrotus**

1. Paina kahta vapautuspainiketta ja nosta takaistuimen takaosa pois.

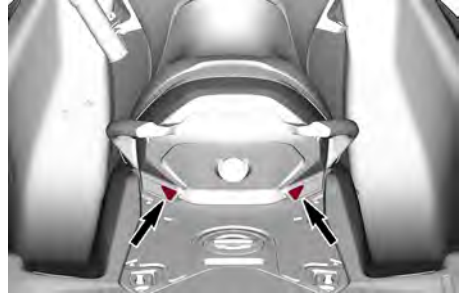

2. Vedä sitten lukituskahva ylös ja poista etuistuin aluksesta.

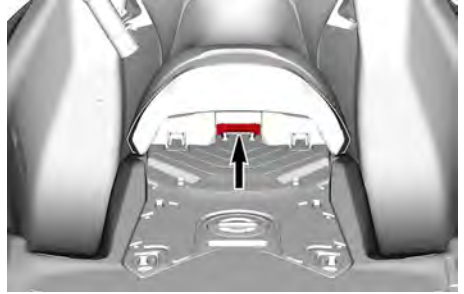

**Istuimen asennus**

1. Asenna istuin työntämällä etuistuimen etuosa kiinnikkeeseensä.

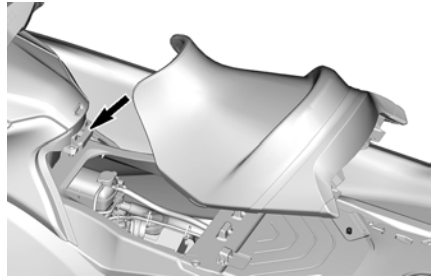

**ISTUIMEN KIINNIKE**

2. Paina etuistuimen takapää alas lukitusta varten.
3. Varmista, että se etuistuin lukittu paikalleen, vetämällä sitä ylöspäin.
4. Työnnä takapenkin etummainen osa kiinnikkeisiin.

noustaessa  
vedestä.

vesikulkuneuvoon

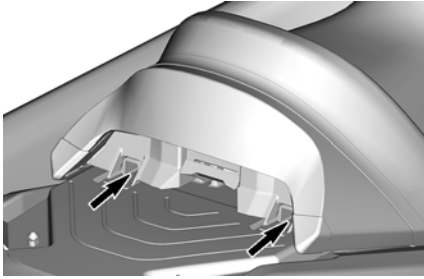

#### ISTUIMEN KIINNIKKEET

5. Kohdista istuimen salvat salvan tappien kanssa ja paina istuimen takaosaa napakasti alaspäin lukitaksesi sen paikalleen.



#### SALPOJEN TAPIT

6. Vedä istuimen takaosaa ylöspäin varmistaaksesi, että istuin on oikein lukittunut.

### ⚠ HUOMIO

Varmista, että salpa lukittuu kunolla tappiin.

## Matkustajan käsikahvat

Matkustaja voi pitää ajon aikana kiinni istuimen hihnasta.

Matkustaja voi pitää myös kiinni istuimen takana sijaitsevan muovisen käsikahvan sivuista. Vesihiihtäjää/-lautailijaa tarkkaileva henkilö voi pitää kiinni muovisen käsikahvan takaosasta ja siitä voi pitää kiinni myös

## TÄRKEÄÄ

**Älä koskaan käytä muovista käsikahvaa minkään hinaamiseen tai vesikulkuneuvon nostamiseen.**

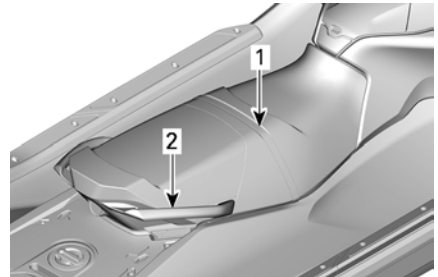

#### TYYPILLINEN

1. Istuimen hihna
2. Muovinen tartuntakahva

## Veneeseenousulava

Veneeseenousulava peittää takakannen aluetta.

### ⚠ HUOMIO

**Kahta LinQ-kiinnityskohtaa käytetään tarvikkeiden kuljettamiseen ja jos ne eivät ole käytössä, niiden tulisi olla sisään vedettyinä.**

Kaksi lavassa olevaa syvennystä on suunniteltu jalkatuiksi taaksepäin katsovalle tarkkailijalle vesihiihtäjää, vesilautailijaa tai vesiputkea vedettäessä.

Asenna vetoteline poistamalla lavan keskellä oleva vetotelineen aukon kansi. Vetotelineen aukon kansi ei ole polttoainetankin tulppa.

### ⚠ HUOMIO

**Asenna aina vetotelineen aukon kansi, kun vetotelinettä ei ole asennettu.**



1. Veneeseenousulava
2. Tarkkailijan jalkatuet
3. LinQ-kiinnikkeet
4. Vetotelineen aukon kansi

## Vesilautateline (Wake-mallit)

Tarkoituksenmukainen irrotettava teline vesilaudan kuljettamiseen vesillä.

### TÄRKEÄÄ:

Vesilautateline voidaan asentaa vesikulkuneuvon vasemmalle puolelle.

### Asennus:

1. Työnnä tavaratelineen alemman osan koukut rungossa vasemman puolen puskurin alapuolella sijaitsevaan alakiinnikkeeseen.

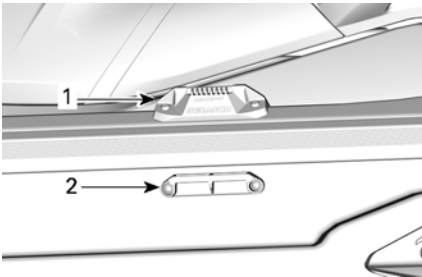

### VESILAUTATELINEEN KIIINNIKKEET

1. Yläkiinnityskiinnike
  2. Alakannatin
2. Kierrä telinettä ylöspäin ja paina telineen yläosa vesikulkuneuvon kunnes kahva lukittuu yläkiinnikkeeseen.

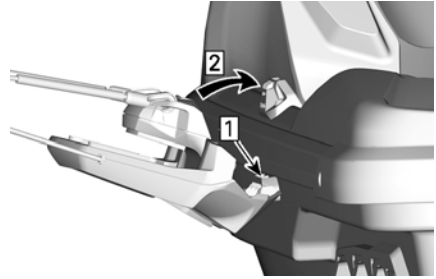

1. Työnnä
2. Kierrä

### ⚠ VAROITUS

Ellei teline ole kunnolla kiinni vesikulkuneuvossa, se voi löystyä ja irrota yllättäen, aiheuttaen lähellä oleville ihmisille vahingoittumisvaaran. Varmista säännöllisin väliajoin, että teline on huolellisesti lukittuna tukeensa.

1. Työnnä telineen alaosan koukut alakannattimeen
2. Kierrä telinettä ylöspäin ja paina telineen yläosaa sisäpuolelle.
3. Kun asetat vesilaudan telineeseen, aseta se evä (t) ulospäin ja suojienn kannat osoittamaan alaspäin lähelle vesikulkuneuvon varpeta (varalaitaa).
4. Kiinnitä vesilautaa kumikyösyillä.

### ⚠ VAROITUS

Vältä vesilaudan evän (evien) mahdollisesti aiheuttamat vahingot ja haavat asettamalla aina EVÄ(T) ULOSPÄIN.



### VESILAUTA ASENETTUNA EVÄT ULOSPÄIN

5. Varmista, että vesilauta on kunnolla telineessä kiinni vetämällä ja työntämällä sitä paikalleen asettamisen jälkeen.

#### **⚠ VAROITUS**

Ellei vesilauta ole kunnolla kiinni telineessä, se voi löystyä ja irrota yllättäen, aiheuttaen lähellä oleville ihmisille vahingoittumisvaaran. Välttämiseksi:

- Tarkasta kumiköysien kunto ja vaihda, jos ne ovat vahingoittuneet.
- Kiinnitä vesilauta kunnolla telineeseen.
- Tarkasta ajoittain, että lauta on kunnolla kiinni.

### TÄRKEÄÄ:

Kun vesilauta irrotetaan telineestään, kiinnitä kumiköydet, jotta ne eivät pääse heilumaan vapaasti vesikulkuneuvolla ajettaessa.

#### **TÄRKEÄÄ**

Teline on suunniteltu yhtä vesilautaa varten. Älä pidä siinä yhtä vesilautaa enempää, tai kuljeta siinä suksia, tai mitään muitakaan esineitä. Älä käytä telinettä(-eitä) kiinnityskohtina, tai veneeseen nousemista varten.

#### **⚠ VAROITUS**

Jos vesilauta ja/tai teline on paikallaan, toimi erityisellä varovaisuudella:

- **ÄLÄ KOSKAAN** suorita aggressiivisia liikkeitä, kuten paikallaan pyöriminen.
- **ÄLÄ KOSKAAN** suorita aaltohyppelyä.
- Käytä tervettä järkeä, äläkä aja liian luja.

Muussa tapauksessa vesilauta voi irrota, tai mukanaolijat voivat pudota ja satuttaa itsensä vesilautaa tai telinettä vastaan.

#### **⚠ VAROITUS**

**ÄLÄ KOSKAAN** jätä vesilautaa telineeseen, kun vesikulkuneuvoa kuljetetaan trailerilla. Muuten vesilaudan evä(t) voi(vat) aiheuttaa sivustakatsojille vahinkoja, tai vesilauta voi lennähtää tielle. Kumiköydet ovat jännitetyt, ja ne voivat ponnahtaa irti ja piiskata jotakuta, kun ne irtoavat. Ole varovainen.

6. Kun haluat irrottaa vesilautatelineen, pain telineen yläosassa olevaa vipua ja irrota se kiinnikkeistään.

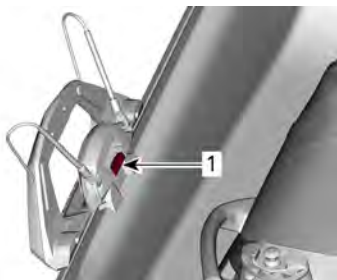

**VESILAUTATELINEEN IRROTTAMINEN**

1. Paina tästä kahvasta vapauttaaksesi vesilautatelineen

**Teleskooppivetopylväs (WAKE-malli)**

Nosta vetoteline vetämällä nuppia ylös. Varmista, että kummatkin vetotelineen osat on kunnolla nostettu ja lukittu ennen hiihto- tai vesilautaköyden kiinnitystä.

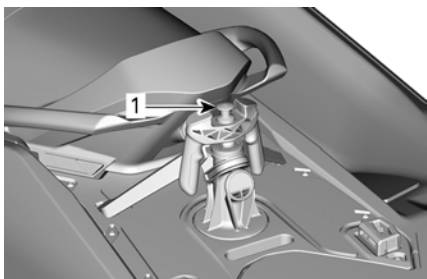

**VETOTELINE SISÄÄN VEDETTYNÄ**

1. Vedä tästä nupista vetääksesi pitimen ulos

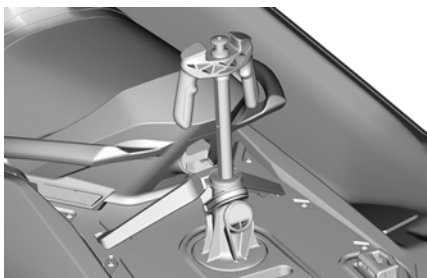

**VETOTELINE NOSTETTUNA**

Paina vetoteline alas painamalla vetotelineen päältä suoraan alaspäin.

Jos pidintä on vaikea vetää ulos tai painaa sisään, paina samanaikaisesti lukituskiinnikettä sen kummaltakin puolelta kohti vesikulkuneuvon etuosaa.

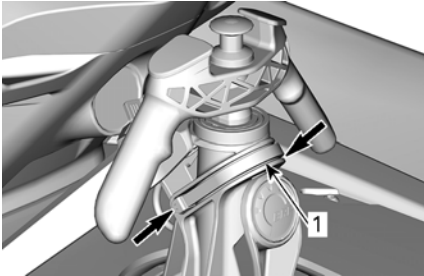

TYYPILLINEN – PAINA KOHTI ETUOSAA VAPAUTTAAKSESI JA IRROTTAAKSESI VETOTELINEEN

1. Lukitsin

### ⚠ VAROITUS

• Varmista, että vetoteline on lukittu täysin ulkona -asentoon ennen sen käyttöä. Vedä teline kokonaan sisään ja lukitse, kun se ei ole käytössä. Ole varovainen hiihtäjää/vesilautailijaa vedettäessä, sillä vetonaru voi iskeytyä takaisin vesikulkuneuvoon kun se päästetään irti. Älä koskaan suorita jyrkkää käännoä, kun vedät hiihtäjää tai vesilautailijaa. Varas-toi aina köysi, kun et käytä sitä.

### ⚠ VAROITUS

Älä kuljeta lastia tai tarvikkeita veneeseen nousulavalla, jos käytät vetotelineä.

### ⚠ VAROITUS

Asenna aina matkustajan istuin jos asennat vetotelineen.

## TÄRKEÄÄ

Vetoteline on suunniteltu vetämään vesihiihtäjää, joka on kokonaispainoltaan enintään 114 kg (250 lb).

Pidä aina jotakuta henkilöä tarkkailijana kuljettajan lisäksi.

### TÄRKEÄÄ:

Vetotelineen kahvat on tarkoitettu käsikahvoiksi tarkkailijalle.

## TÄRKEÄÄ

Älä koskaan käytä vetotelineä muiden vesikulkuneuvojen hinaamiseen. Noudata vetotelineelle määriteltyä maksimikuormaa. Ylikuorma voi vaikuttaa ohjattavuuteen, vakavuuteen ja suorituskykyyn. Hätätilanteessa voit käyttää takana olevaa kiinnityssakaraa toisen vesikulkuneuvon hinaukseen.

### Venetikas (jos varusteena)

Kätevä tikas, jota käytetään noustaessa vesikulkuneuvoon vedestä.

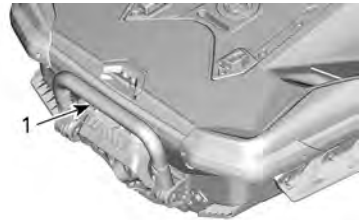

TYYPILLINEN

1. Nousuaskelma

### ⚠ VAROITUS

Älä käytä kaasua, kun joku on nousemassa vesikulkuneuvoon tai on sen takana. Sammuttaa moottori

Vedä venetikas alas kädellä ja pidä siinä, kunnes saat jalan tai polven tikkaalle.

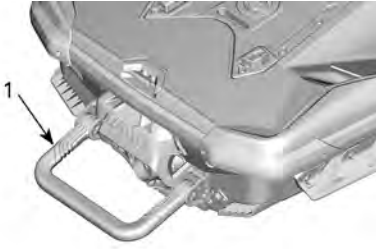
**TYYPILLINEN**

1. Venetikas alaslaskettuna

**TÄRKEÄÄ**

- Älä koskaan käytä tikasta vesikulkuneuvon nousemiseen sen ollessa kuivalla maalla.
- Älä koskaan käytä tikasta vetämiseen, hinaamiseen, sukelamiseen tai hyppäämiseen tai mihinkään muuhun tarkoitukseen kuin venetikkaana.
- Pysy keskellä tikasta.
- Tikkaalla saa seistä vain yksi henkilö kerrallaan.

**VAROITUS**

Ota huomioon iBR-portin liikkeet moottoria käynnistettäessä, sitä sammutettaessa tai käytettäessä iBR-vipua. Portin automaattiset liikkeet saattavat litistää sellaisen henkilön sormia tai varpaita, joka pitää kiinni henkilökohtaisen vesikulkuneuvon perästä. Älä koskaan tukeudu iBR-porttiin noustessasi vesikulkuneuvon.

**Etulenkki**

Lenkkejä voidaan käyttää ankkurointiin, hinaamiseen ja vesikulkuneuvon kiinnityskohtana trailerilla kuljettamisen aikana.

**TYYPILLINEN – ETUSILMUKKA****VAROITUS**

Älä käytä näitä silmukoita alus nostamiseen.

**TÄRKEÄÄ:**

- **Vastuu:** On omistajan vastuulla varmistaa, että ankkuriliinat, hinausköydet, ankkuriketjut, ankkuriköydet ja ankkurit soveltuvat aluksen käyttötarkoitukseen, eli että köydet ja ketjut eivät ole yli 80 % vastaavan kiinnityskohdan murtumisvoimasta. Omistajien tulee myös harkita, mitkä toimet tarvitaan, kun hinausköysi kiinnitetään alukseen.
- **Ei-metalliset kiinnityskohdat:** Jos asennetaan ei-metallisia kiinnityskohtia, niiden rajoitettu kesto on otettava huomioon. Ne tulee vaihtaa, kun niissä näkyy merkkejä heikentymisestä, näkyviä pintahalkeamia tai pysyviä vääntymiä.

**Pilssin tyhjennystulpat**

Avaa tyhjennystulpat aina, kun vesikulkuneuvo on lastattu traileriin. Näin pilssiin kerääntynyt vesi pääsee poistumaan, mikä auttaa vähentämään kondensaatiota.



**TYYPILLINEN**

1. Tyhjennystulpat
2. Kiristä
3. Löysää

**TÄRKEÄÄ**

Varmista, että tyhjennystulpat ovat kunnolla kiinni ennen vesikulkuneuvon laskemista veteen.

# 4,5” DIGITAALINÄYTTÖ

## Monitoimimittariston kuvaus

### ⚠ VAROITUS

Monitoimimittarin lukeminen tai peukalointi voi häiritä sinua ajoneuvon käsittelyn suhteen, erityisesti jatkuvasta ympäristön havainnoimisesta. Huomioi aina vesiolosuhteet ja varmista, että ympärillä ei ole esteitä. Vilkaise ajon aikana monitoimimittaristoa vain lyhyesti, jotta pysyt tietoisena ympäristöstäsi.

Monitoimimittaristo sisältää digitaalisia mittareita (lämpötila ja kierroslukumittari), merkkivaloja, kuvakkeita ja digitaalisen näytön tärkeiden tietojen tarkastelua varten (nopeus, kierrosluku jne.).

### Alanäyttö

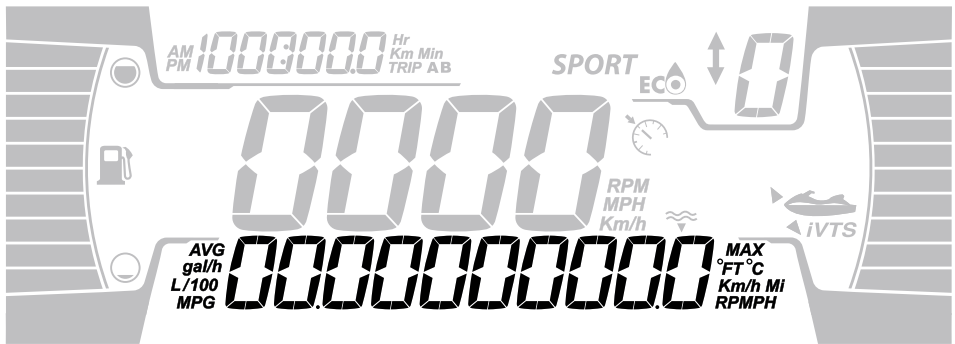

Alanäytössä voidaan kiertää seuraavat:

- RPM
- Veden lämp: Näyttää veden lämpötilan (jos varusteena)
- Syvyys (jos varusteena)
- Asetukset
- Viestit
- Nopeustilastot (jos varusteena)
- Käytettävissä oleva ajoetäisyys

### Vasen sivunäyttö

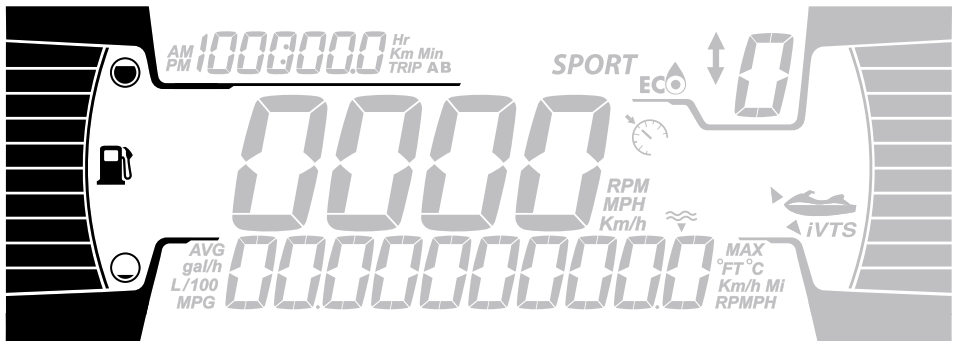

Vasemman sivunäytön toiminnot:

- Polttoainemittari

### Oikea sivunäyttö

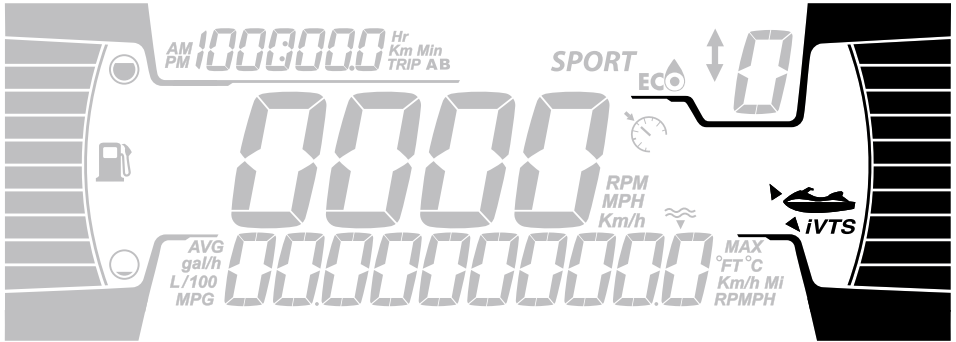

Oikean sivunäytön toiminnot:

- VTS:n (säädettävä trimmijärjestelmä) asento

### Keskinäyttö

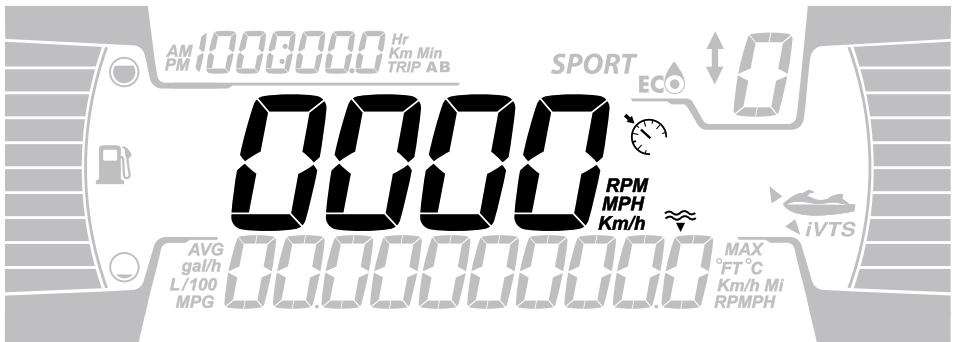

Keskinäytön toiminnot:

- Vesikulkuneuvon nopeus
- Nopeussäädön osoitin (jos varusteena)

Nopeussäädön osoitin näkyy vain silloin, kun tavoitenopeus on asetettu.

## iBR:n asennon näyttö

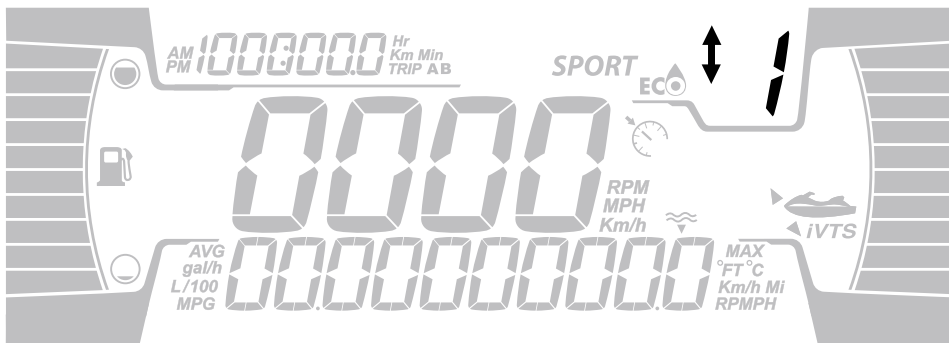

Tämä näyttö osoittaa iBR-vaihteen asennon (jos on)

- N (vapaa)
- F (eteenpäin)
- R (peruutus)

Näkyviin saadaan myös valittu nopeustaso (1–9), kun valittuna on hitaan ajonopeuden tila.

## Vasen ylänäyttö

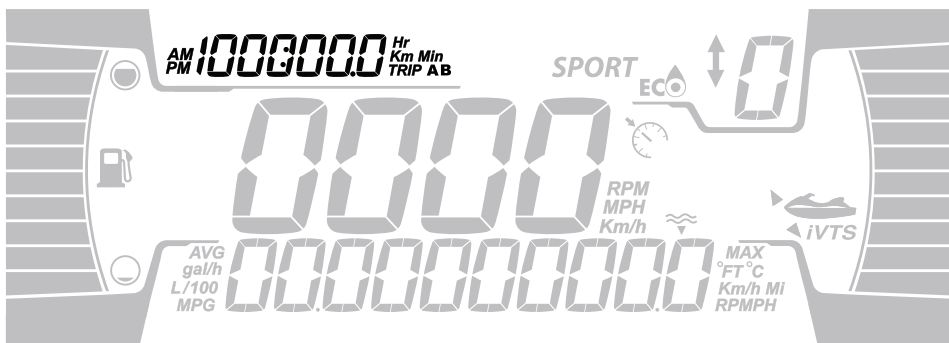

Vasemman sivunäytön toiminnot:

- Osamatkamittari
- Kello

Osamatkamittarissa kierretään seuraavat:

- Alus käyttöajat: Näyttöön ajoneuvon kokonaistunnit
- Trippi km: Näyttää etäisyyden edellisen nollaamisen jälkeen.
- Trippi h: Näyttää kuluneen ajan edellisen nollaamisen jälkeen.

## TÄRKEÄÄ:

Kello näytetään vain, jos integroitu GPS vastaanottaa satelliiteilta signaalin. Tämä voi kestää useita sekunteja järjestelmän herättämisen jälkeen.

## Ajotilan näyttö

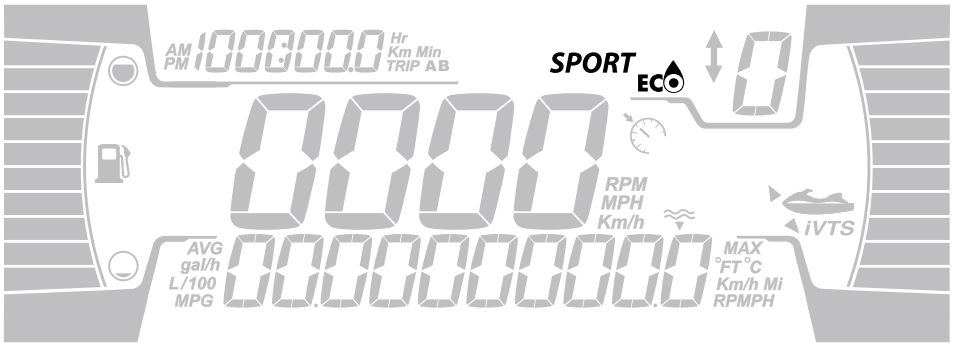

Ajotilan näyttö näyttää valitun, vaihtoehtoisen toimintatilan:

- SPORT
- ECO

Tilojen selaaminen;

- Paina TILApainiketta.
- Kun turvaohje hyväksytään painamalla TILApainiketta ja pitämällä sitä painettuna, valituksi tulee SPORT-tila.
- TILApainikkeen painaminen uudelleen aktivoi SKI-tilan (jos varusteena).
- TILA-painikkeen painaminen uudelleen aktivoi ECO-tilan.

### TÄRKEÄÄ:

SKI-tilalla ei ole kuvaketta digitaalisessa näytössä. Katso yksityiskohtia kohdasta *toimintatilat*.

## Varoitusvalot ja ilmaisimet







Seuraavat ilmaisinelämykset hälyttävät sinulle ajoneuvotilasta, joka voi muodostua vakavaksi. Jotkut lamput valaistuvat ajoneuvoa käynnistäessä varmistaen niiden toimivuuden. Jos kaikki valot pysyvät päällä ajoneuvon käynnistyksen jälkeen, tarkastele vastaavaa järjestelmän varoitusvaloa lisätietoja varten.

### TÄRKEÄÄ:





Jotkin varoitusilmaisimet näkyvät monitoimimittarin näytöllä ja toimivat samalla tavalla ilmaisinelämyksen tavoin, mutta eivät ole näkyvissä ajoneuvoa käynnistäessä.

### Ilmaisinelämykset - alempi palkki



Valot	Kuvaus
	ORANSSI – ajoneuvon toimintahäiriö
	PUNAINEN – liian korkea moottorin lämpötila
	VIHREÄ - Neutraali vaihde on valittu
	PUNAINEN - Jos tämä syttyy ajon aikana, ilmaisee vikatilaa. Kytke pois päältä kaikki tarpeettomat sähkölaitteet ja tarkastuta sähkö- ja latausjärjestelmät.
	PUNAINEN - Jos tämä syttyy moottorin käydessä tai ajon aikana, tämä ilmaisee vikatilaa. Pysäytä ajoneuvo niin pian kuin on turvallista tehdä niin ja kytke moottori pois päältä. Tarkista moottorin öljytaso. Varmista voitelujärjestelmän mahdollisimman pikainen tarkastus, silloinkin kun taso näyttää olevan oikein.
	ORANSSI - tämä syttyy polttoaineen tason ollessa alhainen tai polttoainetankin ollessa melkein tyhjä. Täytä polttoaineella niin pian kuin mahdollista.
	ORANSSI <b>Kytetty päälle:</b> Ajoneuvon päästöjen hallintajärjestelmän vikatila <b>Vilkkuu:</b> Moottorin rajoitus, turvatila aktivoidaan. Käytä ajoneuvo välittömästi huollossa.

### Kuvakkeet ja merkkivalot – monitoiminäyttö

Kuvakkeet	Kuvaus
	Osoittaa, että SPORT-tila on valittu.
	Osoittaa, että ECO-tila on valittu.
	Palaa tasaisesti: osoittaa, että VTS on aktivoitu (jos varusteena).
	Osoittaa nopeuden rajoitustilan / hitaan ajonopeuden tilan (jos varusteena)

## Asetukset

TARKOITUS:	Toimenpide
Siirtyminen valikossa	INFO-painikkeen painaminen kerran
Valikkoon siirtyminen	INFO-painikkeen painaminen pitkään
Arvon muokkaaminen	INFO-painikkeen painaminen kerran
Tietonäytön vaihtaminen	TRIP-painikkeen painaminen
Matkan nollaus (kun näytetään)	TRIP-painikkeen painaminen pitkään
Vikakoodit/ huolto	INFO-painikkeen painaminen pitkään

Liiku asetusvalikoissa käyttämällä OIKEAA tai VASENTA nuolipainiketta. Siirry asetusvalikkoon, vahvista valinta ja nollaa joitakin arvoja painamalla OK-painiketta. Muuta valittua arvoa käyttämällä YLÖS- tai ALAS-nuolta.

### Aetusvalikko

Käytä OIKEAA tai VASENTA nuolipainiketta, valitse **ASETUKSET** ja siirry asetusvalikkoon painamalla OK-painiketta.

### Huoltonollaus

Valitse **NOL HUOLT** ja nollaa huolto painamalla OK-painiketta.

### TÄRKEÄÄ:

Huolto voidaan nollata vain ensimmäisten 15 sekunnin aikana ECM:n heräämisestä, kun huoltoa tarvitaan.

### Näyttökoodit

Katso *Vikakoodien näyttäminen*.

### Osamatkamittarin asetus

Valitse **TRIP** ja selaa sitä painelemalla **Ajoneuvon tunnit, Osamatkan km** ja **Osamatkan h**.

Nollaa valittu osamatkatieto pitämällä Trip-painiketta painettuna.

### Opetteluavaimen asetus (jos on)

Kytke normaali avain ajoneuvoon. Valitse **L-KEY #** ja aseta opetteluavaimen haluttu taso välillä 1–5 painamalla YLÖS- tai ALAS-nuolipainiketta.

Vahvista pitämällä OK-painiketta painettuna.

### TÄRKEÄÄ:

Opetteluavaimen oletustaso on 1 (alhaisin suorituskyky).

## Mittayksiköiden valinta

Valitse **YKSIKÖT** ja vaihda yksiköitä painamalla **YLÖS-** tai **ALAS-**nuolipainiketta.

## TÄRKEÄÄ:

Yksiköiden vaihtaminen vaikuttaa kaikkiin näytettäviin yksiköihin.

## Kirkkauden asetus

Valitse **KIRKKAUS** ja säädä kirkkaustasoa (välillä -4 – 4) painamalla **YLÖS-** tai **ALAS-**nuolipainiketta.

## Kellon asettaminen

Valitse **KELLO**.

1. Valitse kellon näyttö painamalla **INFO-**painiketta.
2. Siirry muokkaamaan kelloa painamalla **INFO-**painiketta pitkään.
3. Valitse kellon tuntinäytöksi 12:00 AM PM tai 24:00 painamalla **INFO-**painiketta.
4. Vahvista ja siirry tuntinäyttöön painamalla **INFO-**painiketta pitkään.
5. Muuta tunteja painamalla **INFO-**painiketta.
6. Vahvista painamalla **INFO-**painiketta pitkään.

## TÄRKEÄÄ:

Valikko on käytettävissä vain, jos GPS on synkronoitu.

Poistu **ASETUKSISTA** painamalla **Info-**painiketta pitkään.

## Kahden näppäimistön mallit

1. Valitse kellon näyttö painamalla **OK-**painiketta.
2. Paina **YLÖS-** tai **ALAS-**nuolipainiketta ja valitse kellon näyttötilaksi 12:00 AM PM tai 24:00.
3. Vahvista painamalla **OK-**painiketta.
4. Muuta tunteja painamalla **YLÖS-** tai **ALAS-**nuolipainiketta.
5. Vahvista painamalla **OK-**painiketta.

## Nopeustilastojen nollaus (jos varusteena)

Valitse **NOPEUSTILASTO** ja nolaa nopeustilastot pitämällä **OK-**painiketta painettuna.

## TÄRKEÄÄ:

Nopeustilastot nollataan automaattisesti mittarin sammuttamisen jälkeen.

## Kielen asettaminen

Näytön kieli on oletusasetuksena englanti. Ota yhteys valtuutettuun Sea-Doo-jälleenmyyjään kielivaihtoehtojen ja mittariston säätämiseksi mieltymystesi mukaisesti.



# 7,6” DIGITAALINÄYTTÖ

## Perustoiminnot

### Monitoiminäyttö



### Vasen sivinäyttö

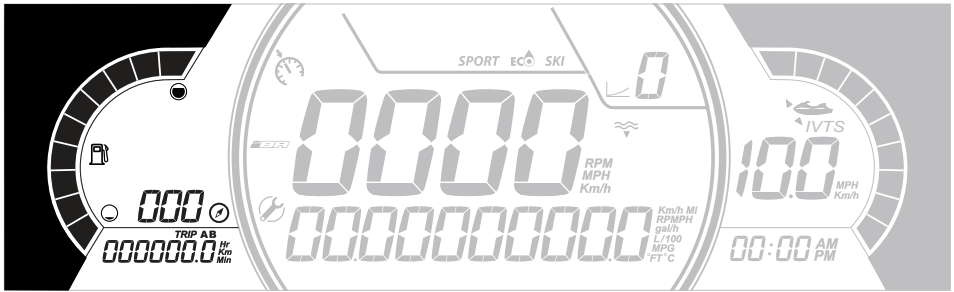

Vasemman sivinäytön toiminnot:

- Polttoainemittari
- Kompassi
- Etäisyys tyhjään
- Tyhjeneminen kestää
- Osamatkamittari

Käyttäjä voi valita näytettäväksi jonkin seuraavista osamatkamittarissa, joka sijaitsee alemmassa vasemmassa näytössä:

- Ajoneuvon tunnit: Näyttöö ajoneuvon kokonaistunnit
- Trippi km: Näyttää etäisyyden edellisen nollaamisen jälkeen.
- Trippi h: Näyttää kuluneen ajan edellisen nollaamisen jälkeen.

### TÄRKEÄÄ:

Kompassi näkyy vain, kun vesijetti liikkuu ja jos GPS vastaanottaa signaalin.

**VAROITUS**

Käytä kompassia vain ohjeellisena. Sitä ei ole tule käyttää tarkkoihin merenkulktarkoituksiin.

**Keskinäyttö**

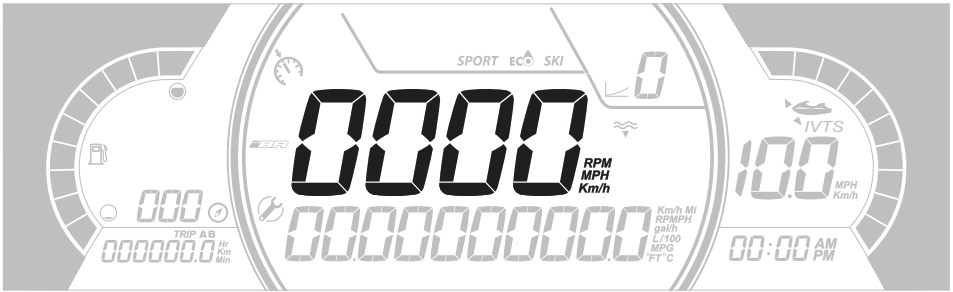

**Keskinäytön toiminnot:**

- Ajoneuvon nopeus muodossa km/h tai mph
- RPM

**Oikea sivunäyttö**

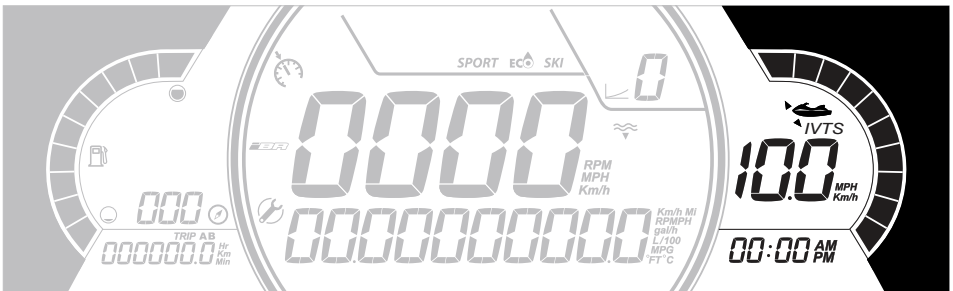

**Oikean sivunäytön toiminnot:**

- VTS:n (säädettävä trimmijärjestelmä) asento
- Tavoitenopeuden osoitin
- Aika

Nopeuden osoitin näkyy vain silloin, kun tavoitenopeus on asetettu.

**TÄRKEÄÄ:**

Kello näkyy ainoastaan silloin, kun sisäänrakennettu GPS vastaanottaa satelliittisignaalin. Tämä voi kestää useita sekunteja järjestelmän herättämisen jälkeen.

## Alanäyttö

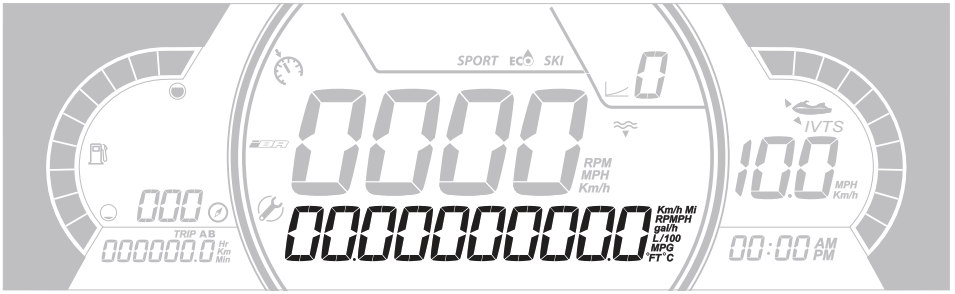

Käyttäjä voi päättää näytettäväksi jonkin seuraavista:

- Kierroslukua: Näyttää moottorin kierrosluvun
- Veden lämpötila (jos varusteena): Näyttää veden lämpötilan
- Syvyys (jos varusteena): Näyttää veden syvyyden
- Asetukset
- Viestit
- Nopeustilasto (jos varusteena): Näyttää nykyisellä ajojaksolla saavutetun keskinopeuden ja huippunopeuden

## iBR:n asennon näyttö

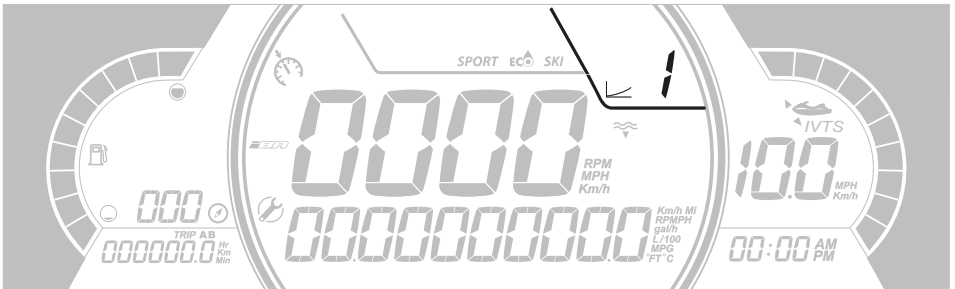

Tämä näyttö osoittaa iBR:n vaihdeasennon:

- N (vapaa)
- F (eteenpäin)
- R (peruutus)

Näkyviin saadaan myös valittu nopeustaso (1–9), kun valittuna on hitaan ajonopeuden tila.

## Ajotilan näyttö

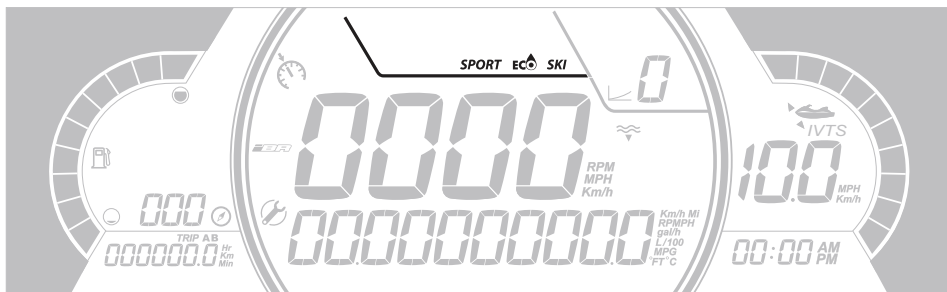

Ajotilan näyttö näyttää valitun, vaihtoehtoisen toimintatilan:

- SPORT
- ECO
- SKI (jos varusteena)

Tilojen selaaminen;



- Paina TILApainiketta.
- Kun turvaohje hyväksytään painamalla TILApainiketta ja pitämällä sitä painettuna, valituksi tulee SPORT-tila.
- Tilapainikkeen painaminen uudelleen aktivoi SKI-tilan (jos varusteena).
- TILA-painikkeen painaminen uudelleen aktivoi ECO-tilan.

## Merkkivalot

### Varoitus- ja merkkivalot









Valot	Kuvaus
	ORANSSI – ajoneuvon toimintahäiriö
	PUNAINEN – liian korkea moottorin lämpötila
	VIHREÄ - Neutraali vaihde on valittu
	PUNAINEN - Jos valaistuu ajon aikana, ilmaisee vikatilaa. Kytke pois päältä kaikki tarpeettomat sähkölaitteet ja tarkastuta sähkö- ja latausjärjestelmät.
	PUNAINEN - Jos valaistuu moottorin käydessä tai ajon aikana, tämä ilmaisee vikatilaa.

Valot	Kuvaus
	Pysäytä ajoneuvo niin pian kuin on turvallista tehdä niin ja kytke moottori pois päältä. Tarkista moottorin öljytaso. Varmista voitelujärjestelmän mahdollisimman pikainen tarkastus, silloinkin kun taso on oikein.
	ORANSSI - Valaistuu polttoaineen tason ollessa alhainen tai polttoainetankin ollessa melkein tyhjä. Täytä polttoaineella niin pian kuin mahdollista.
	ORANSSI <b>Kytetty päälle:</b> Ajoneuvon päästöjen hallintajärjestelmän vikatila <b>Vilkkuu:</b> Moottorin rajoitus, turvavalaistus aktivoituu. Käytä ajoneuvo välittömästi huollossa.

### Kuvakkeet ja merkkivalot

Kuvakkeet	Kuvaus
<i>SPORT</i>	Osoittaa, että SPORT-tila on valittu.
	Osoittaa, että ECO-tila on valittu.
<i>SKI</i>	Ilmaisee, että SKI-tila on valittu (jos varusteena).
	Ilmaisee ajosuunnan. <b>Ei käytettäväksi tarkkaa navigointia varten.</b>
	Vilkkuu: osoittaa, että käynnistyskontrolli on valmis.
	Palaa jatkuvasti: osoittaa, että VTS on aktivoitu. (jos on)

Kuvakkeet	Kuvaus
	Kun tämä palaa, huolto on tarpeen. Ota yhteys valtuutettuun Sea-Doo-jälleenmyyjään tai valitsemaasi henkilöön huoltoa varten.
	Ilmaisee, että nopeuden rajoituksen, hitaan ajonopeuden tai Ski-tila on valittu. (Jos varusteena)
	Kun tämä palaa, iBR-järjestelmässä on vika. Ota yhteys valtuutettuun Sea-Doo-jälleenmyyjään tai valitsemaasi henkilöön korjausta varten.
	Polttoaineen merkkivalo
	Lämpötilan merkkivalo
	Kaiuttimien äänilähtö (jos on)

## Asetukset

TARCOITUS:	Toimenpide
Siirtyminen valikossa	INFO-painikkeen painaminen kerran
Valikkoon siirtyminen	INFO-painikkeen painaminen pitkään
Arvon muokkaaminen	INFO-painikkeen painaminen kerran
Tietonäytön vaihtaminen	TRIP-painikkeen painaminen
Matkan nollaus (kun näytetään)	TRIP-painikkeen painaminen pitkään
Vikakoodit/ huolto	INFO-painikkeen painaminen pitkään

Liiku asetusvalikoissa käyttämällä OIKEAA tai VASENTA nuolipainiketta. Siirry asetusvalikkoon, vahvista valinta ja nolaa joitakin arvoja painamalla OK-painiketta. Muuta valittua arvoa käyttämällä YLÖS- tai ALAS-nuolta.

### Asetusvalikko

Käytä OIKEAA tai VASENTA nuolipainiketta, valitse **ASETUKSET** ja siirry asetusvalikkoon painamalla OK-painiketta.

## Huoltonollaus

Valitse **NOL HUOLT** ja nollaa huolto painamalla OK-painiketta.

### TÄRKEÄÄ:

Huolto voidaan nollata vain ensimmäisten 15 sekunnin aikana ECM:n heräämisestä, kun huoltoa tarvitaan.

### Näyttökoodit

Katso *Vikakoodien näyttäminen*.

### Osamatkamittarin asetus

Valitse **TRIP** ja selaa sitä painelemalla **Ajoneuvon tunnit, Osamatkan km ja Osamatkan h**.

Nollaa valittu osamatkatieto pitämällä Trip-painiketta painettuna.

### Opetteluavaimen asetus (jos on)

Kytke normaali avain ajoneuvoon. Valitse **L-KEY #** ja aseta opetteluavaimen haluttu taso välillä 1–5 painamalla YLÖS- tai ALAS-nuolipainiketta.

Vahvista pitämällä OK-painiketta painettuna.

### TÄRKEÄÄ:

Opetteluavaimen oletustaso on 1 (alhaisin suorituskyky).

### Mittayksiköiden valinta

Valitse **YKSIKÖT** ja vaihda yksiköitä painamalla YLÖS- tai ALAS-nuolipainiketta.

### TÄRKEÄÄ:

Yksiköiden vaihtaminen vaikuttaa kaikkiin näytettäviin yksiköihin.

### Kirkkauden asetus

Valitse **KIRKKAUS** ja säädä kirkkaustasoa (välillä -4 – 4) painamalla YLÖS- tai ALAS-nuolipainiketta.

### Kellon asettaminen

Valitse **KELLO**.

1. Valitse kellon näyttö painamalla OK-painiketta.
2. Paina YLÖS- tai ALAS-nuolipainiketta ja valitse kellon näyttötilaksi 12:00 AM PM tai 24:00.
3. Vahvista painamalla OK-painiketta.
4. Muuta tunteja painamalla YLÖS- tai ALAS-nuolipainiketta.
5. Vahvista painamalla OK-painiketta.

### TÄRKEÄÄ:

Valikko on käytettävissä vain, jos GPS on synkronoitu.

Poistu **ASETUKSISTA** valitsemalla **LOPETA** ja painamalla OK-painiketta.

## Nopeustilastojen nollaus (jos varusteena)

Valitse **NOPEUSTILASTO** ja nolaa nopeustilastot pitämällä OK-painiketta painettuna.

### TÄRKEÄÄ:





Nopeustilastot nollataan automaattisesti mittarin sammuttamisen jälkeen.

## Kielen asettaminen





Näytön kieli on oletusasetuksena englanti. Ota yhteys valtuutettuun Sea-Doo-jälleenmyyjään kielivaihtoehtojen ja mittariston säätämiseksi mieltymystesi mukaisesti.

## Monitoimimittariston viestit

Monitoimimittaristossa näkyy tärkeitä tietoja ajoneuvon tilasta. Katso aina moottoria käynnistäessäsi näkykö mittaristossa jokin erityinen viesti tai merkkivalo.

Merkkivalot (häiriöt)			
Merkkivalo	Viesti/ Varoitus	Syy	Toimenpide
Ei merkkivaloa	 BAD KEY	Viallinen avain	Ota yhteys valtuutettuun Sea-Doo-jälleenmyyjään.
	 WRONG KEY	Väärä avain	Käytä oikeaa avainta tai ota yhteys valtuutettuun Sea-Doo-jälleenmyyjään.
	 HIGH ENGINE TEMPERATURE	Moottori ylikuumenee	<ul style="list-style-type: none"> <li>– Pysähdy ja odota, kunnes moottori on jäähtynyt.</li> <li>– Tarkasta vuotojen varalta.</li> <li>– Tarkasta jäähdytysnesteen määrä ja lisää tarvittaessa (katso <i>Huoltotoimenpiteet</i>).</li> </ul>



Merkkivalot (häiriöt)			
Merkkivalo	Viesti/ Varoitus	Syy	Toimenpide
	 LIMP HOME MODE	Tärkeä moottorin hallintajärjestelmän komponentti	Kuljetuta ajoneuvo lähimmälle Sea-Doo-jälleenmyyjälle. Jos käytät ajoneuvoa vikatilassa (LIMP HOME), vältä äkinäisiä liikkeitä. Vikatilassa moottorin kierrosluku ja sen myötä ajonopeus ovat rajoitettuja.
	 LOW OIL - STOP ENGINE	Alhainen öljynpaine	<ul style="list-style-type: none"> <li>- Tarkasta öljyvuotojen varalta.</li> <li>- Tarkasta öljymäärä ja lisää tarvittaessa (katso <i>Huoltotoimenpiteet</i>).</li> </ul>

Lisäksi voit näytöstä väliaikaisesti katsella tärkeitä ohjeviestejä, jotka toimivat merkkivalojen apuna.

Kahden eri varoituksen yhdistelmä.

Kun näkyviin tulee digitaalinen varoitus, se näyttää varoituksen 6 sekunnin ajan, jonka jälkeen varoitus katoaa 60 sekunniksi. Tämän 60 sekunnin aikana vilkkuu pieni digitaalinen merkkivalo. Tämä toistuu kolme kertaa ja loppuu sitten 15 minuutiksi. Tämän 15 minuutin aikana näkyvät vain merkkivalot.

# SUURI 7,8 TUUMAN LCD-PANORAAMALAAJAKUVANÄYTTÖ

## Perustoiminnot

### LCD-näyttö

### Oletusnäyttö



### Monitoiminäyttö



### Vasen sivunäyttö

Vasemman sivunäytön toiminnot:

- Polttoainemittari
- Nopeusmittari
- Osamatkamittari
- Nopeudenrajoitin
- Kello
- Ajotilat
- Varoitusponnahdusikkuna
- Matka tai aika nykyisellä polttoainemäärällä
- Veden lämpötila
- Kompassi
- VTS:n (säädettävä trimmijärjestelmä) asento



Valitaksesi matkamittarilla näytettävän arvon;

1. Siirry Tilastot/matkanäytölle
2. Valitse haluttava näkyvien tilastojen sarja (yhteismäärä, A tai B)

Säädä VTS: ää painamalla VTS YLÖS- tai VTS ALAS-painiketta.

### Oikea sivunäyttö

Oikean sivunäytön toiminnot:

- Käyntinopeusmittari
- Äänenvoimakkuus
- Valikko
  - Puhelin
  - Tilastot
  - Audio
  - Asetukset



### Navigoiminen digitaalinäytössä

Monitoimimittaristo sisältää analogisia mittareita (nopeus- ja kierroslukumittari), merkkivaloja ja tietokeskuksen digitaalisella näytöllä.

Suosittellemme, että harjoittelet joidenkin tietokeskuksen toimintojen valitsemista ennen kuin lähdet laiturista. Näin ne tulevat tutuiksi ja niitä on helppompaa käyttää laiturista poistuttaessa.

OK-painikkeen painaminen tuo valikkovalinnan oikeaan näyttöön seuraavassa järjestyksessä:

- Puhelin
- Tilastot
- Audio
- Asetukset

Kun kuvake valitaan, sen vastaava näyttö tulee näkyviin.









Kun kohta on valittuna, tämä säätää kohdan senhetkiseen arvoon.

### Merkkivalot

#### Varoitus- ja merkkivalot









Valot	Kuvaus
	ORANSSI – ajoneuvon toimintahäiriö
	PUNAINEN – liian korkea moottorin lämpötila
	VIHREÄ - Neutraali vaihde on valittu
	PUNAINEN - Jos valaistuu ajon aikana, ilmaisee vikatilän. Kytke pois päältä kaikki tarpeettomat sähkölaitteet ja tarkastuta sähkö- ja latausjärjestelmät.

Valot	Kuvaus
	PUNAINEN - Jos valaistuu moottorin käydessä tai ajon aikana, tämä ilmaisee vikatilän. Pysäytä ajoneuvo niin pian kuin on turvallista tehdä niin ja kytke moottori pois päältä. Tarkista moottorin öljytaso. Varmista voitelujärjestelmän mahdollisimman pikainen tarkastus, silloinkin kun taso on oikein.
	ORANSSI - Valaistuu polttoaineen tason ollessa alhainen tai polttoainetankin ollessa melkein tyhjä. Täytä polttoaineella niin pian kuin mahdollista.
	ORANSSI <b>Kytetty päälle:</b> Ajoneuvon päästöjen hallintajärjestelmän vikatilä <b>Vilkkuu:</b> Moottorin rajoitus, turvatila aktivoidaan. Käytä ajoneuvo välittömästi huollossa.

#### Kuvakkeet ja merkkivalot

Kuvakkeet	Kuvaus
<i>SPORT</i>	Osoittaa, että SPORT-tila on valittu.
	Osoittaa, että ECO-tila on valittu.
<i>SKI</i>	Ilmaisee, että SKI-tila on valittu (jos varusteena).

Kuvak keet	Kuvaus
	Ilmaisee ajosuunnan. <b>Ei käytettäväksi tarkkaa navigointia varten.</b>
	Vilkkuu: osoittaa, että käynnistyskontrolli on valmis.  Palaa jatkuvasti: osoittaa, että VTS on aktivoitu.
	Kun tämä palaa, huolto on tarpeen. Ota yhteys valtuutettuun Sea-Doo-jälleenmyyjään tai valitsemaasi henkilöön huoltoa varten.
	Ilmaisee, että nopeuden rajoituksen, hitaan ajonopeuden tai Ski-tila on valittu. (Jos varusteena)
	Kun tämä palaa, iBR-järjestelmässä on vika. Ota yhteys valtuutettuun Sea-Doo-jälleenmyyjään tai valitsemaasi henkilöön korjausta varten.
	Ilmaisee, että VEDEN SYVYYS -tila on valittu (jos varusteena).
	Älypuhelimien verkkoyhteys
	Bluetooth-laite
	Älypuhelimien alhaisen varauksen merkkivalo

Kuvak keet	Kuvaus
	Polttoaineen merkkivalo
	Lämpötilan merkkivalo
	Kaiuttimien äänilähtö

## Asetukset

### Valikkokatkaisimet



#### OHJAUSTANGON OIKEA KÄDENSIIJA

1. YLÖS-painike
2. OIKEA-painike
3. ALAS-painike
4. VASEN-painike
5. OK-painike
6. BRP CONNECT -painike

Suuntapainikkeiden avulla voit ohjata monitoimimittariston lukuisia eri toimintoja.

BRP Connect -painikkeella pääset nopeasti BRP Connect -sovellukseen. Jokainen napsautus vaihtaa monitoimimittariston sovellusnäytön ja toimintonaikojen välillä.

## Valikko

### BRP Connect



Sovellus on ladattava puhelimeen, ennen kuin voit käyttää BRP Connectia. Sovellus voidaan ladata käyttämällä yksinkertaista hakua Apple App Storessa tai Google Play Storessa. Kaikki puhelimet eivät ole yhteensopivia.

Katso lisätietoja osoitteesta [sea-doo.com](http://sea-doo.com):

[www.brpconnecttutorial.com](http://www.brpconnecttutorial.com)

### TÄRKEÄÄ:

Älypuhelin täytyy liittää Bluetooth-yhteydellä ja USB-johdolla hansikaslokerossa sijaitsevaan USB-porttiin.

Kun puhelimen pariliitos poistetaan, käyttäjän henkilökohtaiset tiedot poistetaan mittaristosta.

Liittäessään älypuhelimien käyttäjä hyväksyy, että hänen henkilökohtaiset tietonsa (yhteystiedot ja puheluhistoria) siirretään mittaristoon.

Yhteystiedot ja puheluhistoria tallennetaan mittaristoon pysyvästi. Jos haluat poistaa nämä tiedot, älypuhelimien pariliitos täytyy purkaa tai korvata toisella älypuhelimella.

## Tilastot



Tilastovalikon sisältö:

- Osamatkatiedot
- Osamatka-aikatiedot
- Hetkellinen polttoaineen kulutus
- Polttoaineen keskipolttus
- Enimmäisnopeus
- Keskinopeus

3 tilastojen sarjaa pidetään muistissa. Kukin tilastojen sarja voidaan asettaa itsenäisesti.

VASEN ja OIKEA painike navigoivat 3 tilastosarjan välillä.

Kun ALAS-painiketta painetaan, näkyvä tallennettu arvo nollataan.

## Audio



Audiovalikon toiminnot:

- Säädöt
  - Automaattinen äänenvoimakkuuden säätö
  - Taajuusk.
  - Vaim./tasap.
- Bluetooth-äänentoistolaitteen käyttö

## Äänenvoimakkuuden säätö

### TÄRKEÄÄ:

Suuntapainikkeilla ohjataan äänikomentoja aloitusnäytössä.

Käytä suuntapainikkeita äänenvoimakkuuden hallintaan. Ylös-painikkeilla kovemmaksi.

Mykistä ääni pitämällä alas-painiketta painettuna yli sekunnin ajan. Kun asetuksen on mykistettyä ja ylös-painiketta painettuna, äänenvoimakkuus palautuu viimeisenä olleeseen asetukseen.

Erillinen äänenvoimakkuuden taso on käytössä ilmoitusta varten (esim.: Äänikomento BRP Connect Navigation-sovelluksesta). Ilmoituksen aikana, äänenvoimakkuuden palkki näyttää ilmoituksen äänenvoimakkuuden tason. Äänenvoimakkuuden palkki ja äänilähde näyttävät **ILMOITUS**-sisälön. On mahdollistaa säätää ilmoituksen äänenvoimakkuuden tasoa ilmoituksen aikana.

Kun Bluetooth-äänilähde on valittuna, vasemman ja oikean ohjaussauvan toiminnot ovat seuraavat:

- Vasen: Edellinen kappale
- Oikea: Seuraava kappale

### Äänen määritykset

Äänen määritysvalikko on seuraava:

- Automaattinen äänenvoimakkuuden säätö
- Taajuusk.
- Vaim./tasap.

### Asetukset

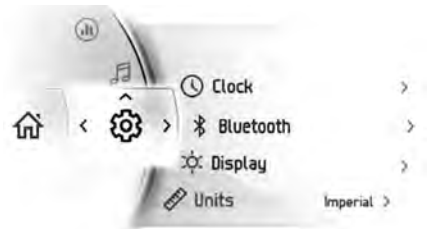

Asetusvalikon toiminnot:

- Kellonajan säätäminen
- Bluetooth-laitteiden pariliitokset
- Näytön kirkkouden säätäminen
- Yksiköiden valinta (englantilaiset/metrin)
- Personoitava matka tai aika nykyisellä polttoainemäärällä
- Kielen valinta
- Versiotiedot
- Näytä ajoneuvon vikakoodit

## Ski-tilan ohjelmointi

1. Valitse tilapainikkeella SKI.

Ski-tilan asetukset tulevat oikeaan näyttöön.

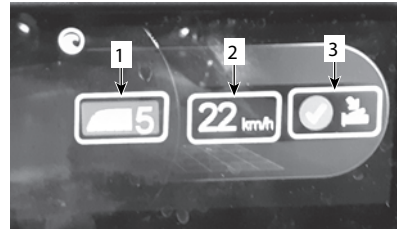

1. Nostosilta
2. Haluttu nopeus
3. Vahvistus

2. Säädä haluamasi nostosilta-asetus (1–5).

- 1 = alhainen teho ja hidas käynnistys.
- 5 = suuri teho ja nopea käynnistys.

Valinta täytyy tehdä hinattavan henkilön kokemustason, painon ja käytettävän vesihiihtovarustuksen (sukset tai lauta) mukaan.

3. Valitse hinattavan henkilön haluama nopeus.
4. Vahvista valinta.

## Parimuodosta älypuhelimesi Bluetooth-yhteydellä

1. Ajoneuvossa

Bluetooth on nyt näkyvissä.

1. Siirry valikkoon painamalla suuntapainikkeita lyhyesti.
  2. Siirry alas, valitse asetukset ja paina **OIKEALLE**.
  3. Valitse "Bluetooth" ja paina **OIKEALLE**.
  4. Valitse "Phone" ja paina **OIKEALLE**.
  5. Valitse "Add Phone" ja paina **OIKEALLE**.
2. Puhelimessa
1. Aktivoi puhelimien Bluetooth-toiminto.

### **TÄRKEÄÄ:**

Katso yksityiskohtaiset ohjeet valmistajan käyttöoppaasta.

2. Valitse "BRP Connect".
3. Puhelimen ja ajoneuvon mittariston näyttöön tulee vahvistuskoodi. Varmista, että nämä numerot täsmäävät.
4. Vahvista pariyhteyden muodostus puhelimesta ja valitse vihreä valintamerkki mittariston näytössä.
5. Salli yhteystietojen ja suosikkien synkronointi puhelimesta.

## **BRP GO! App**

Valmistele älypuhelimesi BRP Connect -yhteyttä varten näillä ohjeilla:

### **Lataa BRP GO! Älypuhelinsovellus**

Lataa BRP GO! sovellus Apple™ -myymälästä Applee™ varten tai Google™ Play -myymälästä Androidia varten.

### **Lataa sovellukset, jotka ovat yhteensopivia BRP Connectin kanssa**

Vieraile verkkosivullamme saadaksesi lisätietoja yhteensopivista sovelluksista:

Nämä sovellukset tekevät ajoelämyksestä entistä hienomman. Jotkin sovellukset voivat edellyttää lisämaksua tai lisälaitteita, jotta ne toimisivat järjestelmän kanssa,

[www.brpconnecttutorial.com](http://www.brpconnecttutorial.com)

### **Liitä älypuhelin käyttäen lataus-/ tiedonsiirtojohtoa**

Suosittelaaan alkuperäisen latausjohdon käyttämistä älypuhelimien OEM:stä siirron optimoimiseksi puhelimen ja ajoneuvon välillä. Käytä etumaista USB-porttia.

1. Irrota puhelimesi latausjohto
2. Liitä puhelimesi latausjohto
3. Merkintä tulee näkyviin puhelimesi näytöllä kun yhteys on muodostettu.

### **Avaa sovelluksesi**

Siirry valikkoon painamalla OK-painiketta lyhyesti.

Paina **YLÖS** valitaksesi vaihtoehdon "Käynnistä BRP Connect" ja työnnä **OIKEALLE**.

Valitse sovellus, jota haluat käyttää, ja paina OK-painiketta.

- Poistu sovelluksesta painamalla OK-painiketta pitkään.
- Palataksesi päävalikkoon, paina BRP Connect -painiketta.

## BRP GO! -sovelluksen lyhyt esittely App

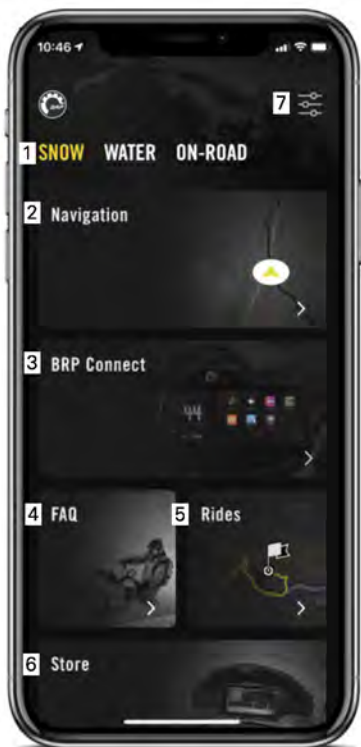





1. Leikkikenttä Valitse leikkikenttäsi, niin näet ajoneuvoosi liittyvää sisältöä. Valitse Ski-Doo-moottorikelkoille Lumi-leikkikenttä.
2. Navigointi: Käytä sovelluksen kaikkia navigointiominaisuuksia, kuten reittisuunnittelua, tarkkaa navigointia, kavereiden sijaintia, offline-navigointia ja muita. Voit käyttää kartalla tuhansia moottorikelkka-reittejä ympäri Pohjois-Amerikkaa ja Eurooppaa.
3. BRP Connect: Katso luettelo yhteensopivista sovelluksista, joita voidaan käyttää ajoneuvon näytössä. Sieltä voit myös käyttää ajoneuvon liitäntäopasta, jonka avulla voit yhdistää puhelimesi ajoneuvon näyttöön.





4. FAQ: Tämä linkki siirtää sinut tavallisten kaltaisiesi kuljettajien yleisimmin kysytyihin kysymyksiin. Internet-liittymä vaaditaan.
5. Ajat: Pääset helposti BRP GO! -Sovelluksen navigointiominaisuuksissa suunnittelemiisi ja suoritettuihin ajoihisi.
6. Kauppa: Tästä linkistä pääset ajoneuvosi online-kauppaan. Internet-liittymä vaaditaan.
7. Settings: Hallitse profiiliasi ja tiliasetuksiasi.



## Monitoimimittariston viestit

Monitoimimittaristossa näkyy tärkeitä tietoja ajoneuvon tilasta. Katso aina moottoria käynnistäessäsi näkykö mittaristossa jokin erityinen viesti tai merkkivalo.

Merkkivalot (häiriöt)			
Merkkivalo	Viesti/ Varoitus	Syy	Toimenpide
Ei merkkivaloa	 BAD KEY	Viallinen avain	Ota yhteys valtuutettuun Sea-Doo-jälleenmyyjään.
	 WRONG KEY	Väärä avain	Käytä oikeaa avainta tai ota yhteys valtuutettuun Sea-Doo-jälleenmyyjään.
	 HIGH ENGINE TEMPERATURE	Moottori ylikuumenee	<ul style="list-style-type: none"> <li>– Pysähdy ja odota, kunnes moottori on jäähtynyt.</li> <li>– Tarkasta vuotojen varalta.</li> <li>– Tarkasta jäähdytysnesteen määrä ja lisää tarvittaessa (katso <i>Huoltotoimenpiteet</i>).</li> </ul>

Merkkivalot (häiriöt)			
Merkkivalo	Viesti/ Varoitus	Syy	Toimenpide
	 LIMP HOME MODE	Tärkeä moottorin hallintajärjestel- män komponentti	Kuljetuta ajoneuvo lähimmälle Sea-Doo-jälleenmyy- jälle. Jos käytät ajoneuvoa vikatilassa (LIMP HOME), vältä äkkinaisia liikkeitä. Vikatilassa moottorin kierrosluku ja sen myötä ajonopeus ovat rajoitettuja.
	 LOW OIL - STOP ENGINE	Alhainen öljynpaine	– Tarkasta öljyvuotojen varalta. – Tarkasta öljymäärä ja lisää tarvittaessa (katso <i>Huoltotoimenpi- teet</i> ).

Lisäksi voit näytöstä väliaikaisesti katsella tärkeitä ohjeviestejä, jotka toimivat merkkivalojen apuna.

Kahden eri varoituksen yhdistelmä.

Kun näkyviin tulee digitaalinen varoitus, se näyttää varoituksen 6 sekunnin ajan, jonka jälkeen varoitus katoaa 60 sekunniksi. Tämän 60 sekunnin aikana vilkkuu pieni digitaalinen merkkivalo. Tämä toistuu kolme kertaa ja loppuu sitten 15 minuutiksi. Tämän 15 minuutin aikana näkyvät vain merkkivalot.

---

# SISÄÄNAJO

## Käyttö sisäänajovaiheessa

Viiden tunnin sisäänajovaihe on suositeltava ennen kuin ajoneuvollasi ajetaan jatkuvasti täydellä kaasulla.

Sisäänajon aikana saa kaasuttaa korkeintaan 1/2- tai 3/4-kaasulla maksimista. On kuitenkin hyvä suorittaa kevyitä kiihdytyksiä sekä vaihdella ajonopeutta.

### **TÄRKEÄÄ**

**Jatkuvat kiihdytykset tai käyttö täydellä kaasulla ja pitkät ajot täydellä nopeudella ovat vahingollisia sisäänajon aikana.**

Ensimmäisten 3 käyttötunnin aikana moottorin hallintajärjestelmä rajoittaa moottorin maksimikierrroslukua moottorin suojaamiseksi. Moottorin suorituskyky nousee vähitellen tämän vaiheen aikana.

# KÄYTTÖOHJEET

## ⚠ VAROITUS

Suorita aina *käyttöä edeltävät* tarkastukset ennen vesikulkuneuvon käyttämistä. Muista lukea osat *turvallisuustietoja ja Vesikulkuneuvoa koskevat tiedot* sekä tutustu huolella iControl-tekniikkaan.

Ellet ymmärrä täysin jotakin hallintalaitetta tai ohjetta, ota yhteys valtuutettuun Sea-Doo-jälleenmyyjään.

## Vesikulkuneuvon nousu

Kuten kaikissa vesikulkuneuvoissa, veneeseenousussa tulee olla varovainen.

Muista harjoitella jokaista veneeseenousumenetelmää, kunnes pystyt nousemaan vesikulkuneuvon turvallisesti missä tahansa kunnossa.

## ⚠ VAROITUS

Älä käytä kaasua, kun joku on nousemassa vesikulkuneuvon tai on sen takana. Sammuttaa moottori

iBR-järjestelmällä varustettu vesikulkuneuvo

## ⚠ VAROITUS

Ota huomioon iBR-portin liikkeet moottoria käynnistettäessä, sitä sammuttaessa tai käytettäessä iBR-vipua. Portin automaattiset liikkeet saattavat litistää sellaisen henkilön sormia tai varpaita, joka pitää kiinni henkilökohtaisen vesikulkuneuvon perästä. Älä koskaan tukeudu iBR-porttiin noustessasi vesikulkuneuvon.

## Veneeseenousu laiturilta

1. Aseta yksi jalka hitaasti vesikulkuneuvon laituria lähimmälle astinlaudalle, pidä samalla ohjaustangosta kiinni ja siirrä

vartalon paino toiselle puolelle vesikulkuneuvon tasapainottamiseksi.

2. Sitten viedään toinen jalka istuimen yli toiselle astinlaudalle.
3. Työnnä vesikulkuneuvo pois laiturista.



## Veneeseenousu matalassa vedessä

### ⚠ VAROITUS

Pidä raajat poissa käyttöjärjestelmästä ja sisäänottosäleiköstä. Älä koskaan nojaa käyttöjärjestelmään noustessasi vesikulkuneuvon.

1. Nouse vesikulkuneuvon joko sivulta tai takaa.
2. Varmistu, että rungon takaosan alimman osan alla on vettä vähintään 90 cm (3 ft).

## TÄRKEÄÄ:

Ennen kuin käynnistät moottorin ja moottorin jo ollessa käynnissä, ota huomioon, että runko painuu syvemälle veteen, kun kaikki matkustajat ovat aluksessa. Muista ylläpitää kyseinen syvyys, jottei hiekka, sora tai kivet imeydy suihkupumppuun.

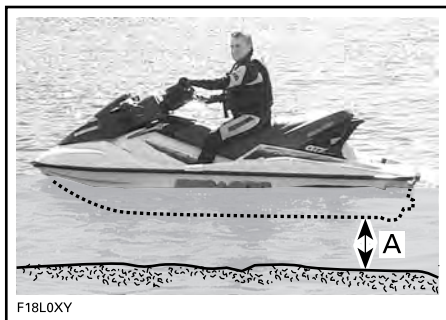

A. Pidä vähintään 90 cm (3 ft) vettä rungon takaosan alimman osan alla, kun kaikki matkustajat ovat aluksessa.

## TÄRKEÄÄ

**Moottorin käynnistäminen tai vesikulkuneuvolla ajaminen matalassa vedessä voi vaurioittaa siipipyörää tai muita suihkupumpun komponentteja. Pysy askelman keskellä. Nousuaskelmalla saa olla vain yksi henkilö kerrallaan.**

## Veneeseenousu syvässä vedessä

### ⚠ VAROITUS

Pidä raajat poissa käyttöjärjestelmästä ja sisäänottosäleiköstä. Älä koskaan nojaa käyttöjärjestelmään noustessasi vesikulkuneuvon.

### ⚠ VAROITUS

Pyydä kokemattomia käyttäjiä harjoittelemaan veneeseen nousua (kaikilla tässä kuvatuilla tavoilla) ensin lähellä rantaa ennen uskaltautumista syvemmälle, etenkin silloin, kun takalavalle on asetettu kuormaa.

## Pelkkä kuljettaja ilman nousuaskelmaa

1. Tartu toisella kädellä takakahvaan.



1. Takakahva

## TÄRKEÄÄ:

Jos lasti on asianmukaisesti kiinnitetty veneeseenousulavaan, sitä voidaan käyttää kahvana tai poistaa ja pitää sivussa jalkatilassa ja päästä tarttumaan kahvaan. Kiinnitä lasti aina asianmukaisesti ennen ajoa.

2. Tuo toinen kätesi veneeseenousulavaan, nosta vartaloasi kunnes voit laittaa toisen polven veneeseenousulavalle.
3. Laita toinen polvi veneeseenousulavalle.



## TYYPILLINEN

4. Ota istuimesta tai istuimen hihnasta ote säilyttääksesi tasapainosi paremmin ja astu eteenpäin istuimen molemmilla puolilla oleville astinlaudoille.



TYYPILLINEN

5. Istahda hajasäärin istuimelle.

On mahdollista uida kohti sivua, käyttää matkustajien käsikahvaa ja/tai istuimen hihnaa ja nostaa itsensä kyytiin.

### TÄRKEÄÄ:

Sivulta nousemista ei suositella ensimmäiseksi nousumenetelmäksi. Sitä tulee käyttää ainoastaan viimeisenä mahdollisuutena, sillä se ei ole helppoin tapa nousta vesikulkuneuvon.

### Pelkkä kuljettaja nousuaskelman kanssa

1. Ui laivan takaosaan.
2. Laske venetikas alas toisella kädellä.



TYYPILLINEN

3. Ota toisella kädellä ote veneeseen nousulavan reunasta ja vedä itsesi ylös, jotta saat polvesi venetikkaalle.



TYYPILLINEN

### TÄRKEÄÄ

- Pysy keskellä tikasta.
- Tikkaalla saa seistä vain yksi henkilö kerrallaan.

4. Ojenna toinen kätesi eteenpäin ja ota kiinni istuimen takasivuilla olevista muovikahvoista tai takakahvasta. Nouse sitten venetikkaalle.



1. Takakahva



TYYPILLINEN

**TÄRKEÄÄ:**

Jos lasti on asianmukaisesti kiinnitetty veneeseen nousulavaan, sitä voidaan käyttää kahvana tai poistaa ja pitää sivussa jalkatilassa ja päästä tarttumaan kahvaan. Kiinnitä lasti aina asianmukaisesti ennen ajoa.

- Ota molemmilla käsilläsi ote istuimen takana olevasta kahvasta ja astu sitten veneeseen nousulavalle.



TYYPILLINEN



TYYPILLINEN

- Ota istuimen hinnasta ote säilyttääksesi tasapainosi paremmin ja astu eteenpäin istuimen molemmilla puolilla oleville astinlaudoille.



TYYPILLINEN

- Istahda hajasäärin istuimelle.

**Kuljettaja ja matkustaja**

- Kuljettaja kiipeää vesikulkuneuvoon edellä esitetyllä tavalla.

Aallokossa matkustaja voi vedessä ollessaan pitää vesikulkuneuvoa paikallaan ja auttaa siten kuljettajaa kiipeämään alukseen.



TYYPILLINEN

**TÄRKEÄÄ**

**Pysy keskellä askelmaa. Vain yksi henkilö kerrallaan askelmalla.**

- Sen jälkeen matkustaja kiipeää vesikulkuneuvoon samalla, kun kuljettaja ylläpitää tasapainoa istumalla mahdollisimman lähellä konsolia.



TYYPILLINEN – KUVASSA MALLI VENETIKKAALLA



TYYPILLINEN



TYYPILLINEN

3. Kuljettajan on istuttava istuimella hajasäärin ja pidettävä kiinni käsi-kahvasta tai edessä istuvan henkilön vyötäröstä.



TYYPILLINEN

## Moottorin käynnistys

### ⚠ VAROITUS

Älä käynnistä vesikulkuneuvoa, jos moottoritilassa on nestemäistä bensiiniä tai höyryjä. Avaa istuin (tai poista SPARKin huoltosuojus) ennen moottorin käynnistämistä, jotta bensiinikaasut poistuvat moottoritilasta.

### ⚠ VAROITUS

Ennen moottorin käynnistämistä on kuljettajan ja matkustajan:

- Istuttava kunnolla vesikulkuneuvossa.
- Oltava tukeva ote kädensijoista tai matkustajan on pidettävä kiinni edessä istuvan henkilön vyötäisiltä.
- Oltava suojaava vaatetus, mukaan luettuina paikallisten viranomaisten hyväksymä henkilökohtainen kelluntaväline ja märkäpuvun alaosa.

### TÄRKEÄÄ

Varmistu ennen moottorin käynnistämistä, että rungon takaosan alimman osan alla on vettä vähintään 90 cm (3 ft), kun kaikki matkustajat ovat aluksessa. Muussa tapauksessa käyttöjärjestelmän osat voivat vaurioitua.

1. Kiinnitä aina turvakatkaisimen narun pidike henkilökohtaiseen kelluntavälineeseen tai ranteeseen (tarvitset rannehihnan).

### ⚠ VAROITUS

Turvakatkaisimen narun pidikkeen tulisi aina olla kiinnitettynä kuljettajan henkilökohtaiseen kelluntavälineeseen tai ranteeseen (tarvitset rannehihnan) käynnistettäessä tai ajattaessa vesikulkuneuvolla.



2. Tartu vasemmalla kädellä tukevasti ohjaustankoon ja aseta jalat astinlaudoille.
3. Paina moottorin KÄYNNISTYS/PYSÄYTYS-painiketta aktivoidaksesi sähköjärjestelmän.
4. Kun tietokeskus suorittaa itesesttiä, asenna turvakatkaisimen pistoke moottorin pysäytyskatkaisimeen.
5. Paina KÄYNNISTYS/PYSÄYTYS--painiketta käynnistääksesi moottorin.

### TÄRKEÄÄ

Ellei moottori käynnisty välittömästi, älä paina KÄYNNISTYS/PYSÄYTYS-painiketta 10 sekuntia kauempaa, jotta käynnistin ei ylikuumene. Käynnistimen pitää antaa jäähtyä käynnistysyritysten välissä. Katso osaa *Vianetsintä*.

6. Vapauta moottorin KÄYNNISTYS/PYSÄYTYS-painike moottorin käynnistyttyä.

### Moottorin sammutus

#### ⚠ VAROITUS

Vesikulkuneuvon ohjattavuuden ylläpitämiseksi pitää moottorin olla käynnissä kunnes vesikulkuneuvo on pysähtynyt.

1. Paina moottorin KÄYNNISTYS-/PYSÄYTYS-painiketta tai
2. Irrota hätäkatkaisimen pistoke moottorin pysäytyskatkaisimesta.

#### ⚠ VAROITUS

Älä koskaan jätä turvakatkaisinta moottorin pysäytyskatkaisimeen poistuessasi vesikulkuneuvosta estääksesi moottorin tahattoman käynnistymisen tai lasten tai muiden henkilöiden luvattoman käytön.

Jos moottori sammutetaan KÄYNNISTYS/PYSÄYTYS-painiketta käyttämällä ja turvakatkaisin jätetään moottorin pysäytyskatkaisimeen, sähkövirta sammuu noin 60 minuutin kuluttua, jotta akku ei pääse purkautumaan.

### Vesijetin ohjaus

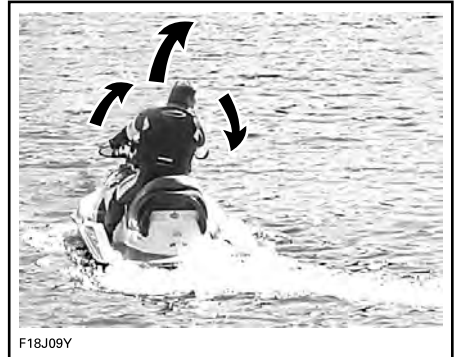

F18J09Y

Ohjaustangon kääntäminen kääntää suihkupumpun suutinta, joka hallitsee vesikulkuneuvon suuntaa. Ohjaustangon kääntäminen oikealle kääntää vesikulkuneuvoa oikealle ja päinvastoin. Ohjaamista varten pitää kaasuttaa.

#### ⚠ VAROITUS

Vesikulkuneuvon suuntaa muutetaan kaasuttamalla ja kääntämällä ohjaustankoa. Ohjauksen tehokkuus vaihtelee riippuen kaasun käytöstä, matkustajien määrästä, kuormasta, aallokosta ja ympäristökijöistä, kuten tuuli

Toisin kuin auto, vesikulkuneuvossa on annettava kaasua kääntymistä varten. Harjoittele turvallisella alueella kaasuttamalla ja kääntymällä pois kuvitellusta esineestä. Tämä on hyvä törmäyksenestotekniikka.

**VAROITUS**

**Ohjattavuus pienenee kun kaasua vapautetaan ja häviää kokonaan, kun moottori on sammunut.**

Vesikulkuneuvo käyttäytyy eri tavalla matkustajan kanssa ja vaatii suurempaa taitoa. Matkustajan (matkustajien) on pidettävä tukevasti kiinni istuimen hihnasta, matkustajan muovisesta käsikahvasta tai edessä istuvan henkilön vyötäröstä. Hidasta vauhtia ja välttä äkkikäänöksiä. Vältä korkeata aallokkoa, kun mukana on matkustaja.

**Jyrkät käännökset ja muut erikoiset ohjausliikkeet**

Mikä tahansa jyrkkä käänнос tai muu erikoinen ohjausliike, jonka vuoksi ilmanottoaukot joutuvat veden alle pidemmäksi aikaa, saattaa aiheuttaa veden vuotamisen pilssiin.

Polttomoottori tarvitsee ilmaa toimiakseen, joten tämä vesikulkuneuvo ei voi olla täysin vesitiivis.

**TÄRKEÄÄ**

**Jos ilmanottoaukot pidetään veden pinnan alla kiertämällä jatkuvasti pienisäteistä ympyrää, upottamalla keula aaltojen läpi tai kaatamalla vesikulkuneuvo, vettä saattaa mennä pilssiin, jolloin moottorin sisäosat saattavat vaurioitua pahasti. Katso tässä käsikirjassa olevaa osaa *Takuu*.**

**Vaihtaminen vapaalle****VAROITUS**

**Vetoakseli ja siipiras pyörivät aina moottorin käydessä, myös silloinkin kun iBR-portti on asetettu vapaa-asentoon. Pysy etäällä vesikulkuneuvon käyttöjärjestelmästä.**

Kun vesikulkuneuvo ensimmäistä kertaa käynnistetään, iBR-järjestelmä oletuksena säätää automaattisesti iBR-portin vapaa-asentoon.

Napauta eteenpäin suuntaavan paineen asennosta iBR-vipua. Portti siirtyy vapaa-asentoon.

Jos jarrutat tai peruutat, iBR-portti liikkuu vapaa-asentoon, kun vapautat iBR-vivun etkä paina kaasua.

**TÄRKEÄÄ:**

Kaasuivivun on oltava täysin vapautettuna, jotta iBR-portti voi siirtyä vapaa-asentoon, kun iBR-vipu vapautetaan.

Jos moottori on sammutettu eteenpäin- tai peruutusvaihteen ollessa päällä, iBR-portti siirtyy moottorin sammutusvaiheessa vapaa-asentoon.

**iBR:n vapaa-asennon säätö**

Kun vaihde on VAPAALLA (NEUTRAL) ja vesikulkuneuvo liikkuu hitaasti eteen- tai taaksepäin, iBR-järjestelmää voidaan säätää.

**TÄRKEÄÄ:**

Vesikulkuneuvo saattaa liikkua tuulen tai virtauksien johdosta, vaikka sen vaihde on vapaalla.

1. Paina VTS: n ylös- tai alas-painiketta 0,5 sekuntia **vapaa-asennon säätöön** siirtymistä varten.

Näkyviin tulee viesti **Vapaa-asennon säätö** (Neutral Adjust).

2. Säädä vapaa-asentoa:
  - Vesikulkuneuvo liikkuu eteenpäin – paina painiketta VTS ALAS.
  - Vesikulkuneuvo peruuttaa – paina painiketta VTS YLÖS.

Kun moottori on tyhjäkäynnillä, tee säätö lopettaaksesi liike.

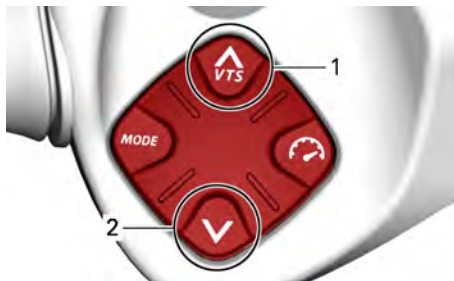

#### TYYPILLINEN

1. Keula ylös
2. Keula alas
3. Paina OK-painiketta tai odota 25 sekuntia **vapaa-asennon säätöilaan** siirtymistä varten.

## Vaihteen vaihtaminen eteenpäin

Kun vaihde on vapaalla, vaihda eteenpäin napauttamalla kaasuvipua. iBR-portti siirtyy eteenpäin vievän paineen asentoon ja vesikulkuneuvon kiihdyttää eteenpäin.

Kun ajat peruutusvaihteella, vapauta iBR-vipuasamalla kun lisäät kohtalaisesti kaasua.

Paina jarrutuksesta kaasuvipua samalla kun vapautat iBR-vivun. Vesikulkuneuvo kiihtyy eteenpäin lyhyen viiveen jälkeen.

## Vaihtaminen peruutusvaihteelle

Peruutusvaihde voidaan kytkeä päälle ainoastaan, kun nopeus on tyhjäkäynnin ja eteenpäin vievän käyntinopeuden 16 km/h (10 mph) välillä.

1. Vedä iBR-vipua vähintään 33 % sen liikematkasta.
2. Vapauta iBR-vipu, kun haluat lopettaa peruuttamisen.
3. Lisää kaasua sen verran, että liike taaksepäin pysähtyy.

### ⚠ VAROITUS

**Jarrut eivät tehoa peruutettaessa.**

Kun iBR-vipua käytetään peruutustilassa, kaasuvivulla voidaan hallita moottorin kierroslukua ja siten taaksepäin vievän painesuihkun voimakkuutta.

Kun käytetään iBR-vipua ja kaasuvipua samanaikaisesti, taaksepäin vievää painesuihkua voidaan hallita tarkemmin. Liian suuri kierrosluku aikaansaa vedessä turbulenssia pienentäen peruutuksen tehoa.

### TÄRKEÄÄ:

Moottorin teho laskee tyhjäkäynnille aina, kun iBR-vivun asento muuttuu.

Peruutettaessa moottorin tehot on rajoitettu, mikä rajoittaa peruutusnopeutta. Peruutusvauhti saattaa ylittää kuitenkin 16 km/h (10 mph) riippuen olosuhteista.

### ⚠ VAROITUS

**Käytä peruutusta vain hitaalla nopeudella ja mahdollisimman lyhyen aikaa. Varmista aina, että peruutusreitillä ei ole esineitä, esiteitä ja ihmisiä.**

Peruutuksessa käännä ohjaustanko päinvastaiseen suuntaan kuin suunta, johon haluat vesikulkuneuvon peräosan kääntyvän.

Esimerkiksi vesikulkuneuvon peräosan ohjaamiseksi vasemmalle (paapuuri), käännä ohjaustankoa oikealle (tyyrpuuri).

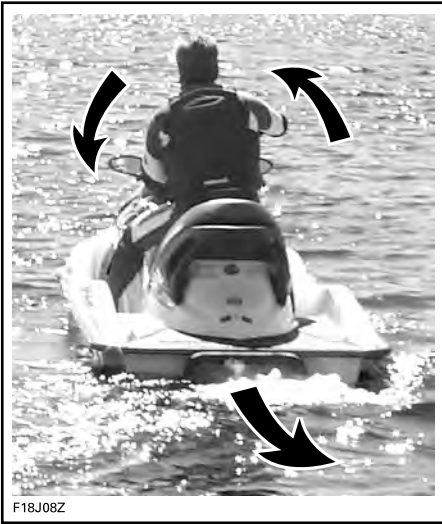

F18J08Z

**TYYPILLINEN – PERUUTETTAESSA OHJAUSUUNTA ON PÄINVASTAINEN**

### ⚠ HUOMIO

Taaksepäin vievän suihkupaineen ohjaussuunta on päinvastainen kuin eteenpäin vievän paineen. Kun haluat ohjata vesikulkuneuvon perän vasemmalle (paapuuri), käännä ohjaustankoa oikealle (tyyrpuuri). Kun haluat ohjata vesikulkuneuvon perän oikealle (tyyrpuuri), käännä ohjaustankoa vasemmalle (paapuuri). Peruutusta ja taaksepäin vievän painesuihkun käyttöä tulisi opetella avoimessa vesistössä, jotta kuljettaja oppii täysin hallitsemaan ohjauslaitteet ja vesikulkuneuvon käyttäytymisen ennen peruuttamista ahtaissa paikoissa.

## Jarrutus

### ⚠ VAROITUS

Moottorin on oltava käynnissä, jotta jarrua voidaan käyttää. Jarru toimii vain eteenpäin ajettaessa eikä vaikuta peruutusvauhtiin. Jarru ei voi estää vesikulkuneuvoa ajelehtimasta virran tai tuulen mukana.

Jarrustointo voidaan kytkeä päälle vasta, kun vesikulkuneuvon nopeus ylittää kynnysvauhdin 17 km/h (11 mph).

Jarru kytkeytyy päälle ja jarruttaa vesikulkuneuvoa, kun VASEMMASSA käsikahvassa olevaa iBR-vipua painetaan vähintään 33 % sen liikkumavarasta.

### ⚠ VAROITUS

Jarrutusta tulisi opetella avoimessa vesistössä ja nostaa nopeutta asteittain, jotta kuljettaja oppii täysin hallitsemaan ohjauslaitteet ja vesikulkuneuvon käyttäytymisen.

Kun iBR-vipua painetaan, kaasuvivun antama käsky ohitetaan ja moottorin kaasujärjestelmän hallinta riippuu iBR-vivun asennosta. Jarrutusta voidaan täten säätää ainoastaan iBR-vipua käyttäen.

Alus hidastumisvauhti on suhteessa siihen, kuinka voimakkaasti iBR-vipua painetaan. Mitä enemmän iBR-vipua painetaan, sitä suurempi on jarrutusvoima. Hidastuminen liittyy myös alus kokonaispainoon. Täyteen ladattu alus (kuorma ja matkustajat) ei hidasta niin nopeasti kuin se voisi ilman kuormaa.

**TÄRKEÄÄ:**

Muista aktivoida iBR-vipua asteittain, jotta voit säädellä jarrutustehoa, vapauta samanaikaisesti myös kaasuvipu.

**⚠ HUOMIO**

Jarrutettaessa kuljettajan on varauduttava hidastuvan vauhdin aiheuttamaan voimaan ja nojaututtava sitä vasten, jotta kuljettaja ei liiku eteenpäin vesikulkuneuvossa ja menetä tasapainoaan. Kuljettajan on aina pidettävä molemmilla käsillään käsikahvoista ja kaikkien matkustajien on pidettävä tukevasti kiinni istuimestaan ja/tai käsikiskosta.

**⚠ VAROITUS**

Jarrutusmatka vaihtelee huomattavasti alku nopeuden, kuorman, henkilömäärän, vesiolosuhteiden ja kuljettajan käyttämän jarrutusvoimakkuuden mukaan. Säädä aina ajotyylisi olosuhteiden mukaan.

Kun alus vauhti hidastuu alle 16 km/h (10 mph), jarrustila päättyy ja peruustila kytkeytyy päälle. Vapauta iBR-vipu heti, kun vesikulkuneuvo pysähtyy. Muuten se saattaa liikkua taaksepäin.

**⚠ HUOMIO**

Kun vesikulkuneuvon vauhti hidastuu pysähtymistä varten, vesikulkuneuvon luoma aalto saavuttaa sen ja pyrkii työntämään vesikulkuneuvoa eteenpäin. Varmista, että kulkusuunnassa ei ole esteitä tai uimareita.

Jos kaasuvipua painetaan yhä vapautettaessa iBR-vipua, vesikulkuneuvon vauhti kiihtyy lyhyen viiveen jälkeen

eteenpäin. Kiihdytysvauhti on suhteessa kaasuvivun asentoon.

**⚠ VAROITUS**

Jos et halua kiihdyttää eteenpäin vapautettuasi jarruvivun, vapauta kaasuvipu.

**⚠ VAROITUS**

Ajettaessa peräkkäin on tärkeää kertoa takanasi ajavalle kuljettajalle vesijettisi jarrutus- ja ohjauksikäyttäytymisestä ja että on tärkeää säilyttää pitempi etäisyys vesikulkuneuvojen välillä.

**Jarruttaminen käännettäessä**

Käännettäessä on kaasutettava, jotta vesikulkuneuvo säilyttää ohjattavuuden. Käännettäessä voidaan kuitenkin jarruttaa käyttäen iBR-vipua edellä kuvattun mukaisesti. Varaudu säilyttämään tasapainosi, kun aalto kohtaa vesikulkuneuvosi sivusuunnasta.

**⚠ HUOMIO**

Kun vesikulkuneuvon vauhti hidastuu jarrutettaessa käännöksen aikana, vesikulkuneuvon luoma aalto saavuttaa sen ja pyrkii työntämään vesikulkuneuvoa sivuttain. Varaudu säilyttämään tasapainosi aallon kohdatessa vesikulkuneuvon.

**Säädettävä trimmijärjestelmä (VTS)**

Säädettävä trimmijärjestelmä (VTS) muuttaa suihkupumpun suuttimen pystysuoraa asentoa, jolloin kuljettajalla on nopea ja tehokas tapa kompensoida kuorman, työntövoiman, ajoasennon ja aallokon vaikutus. Oikein säädettynä se voi parantaa käsiteltävyyttä, vähentää nyökintää, ja säätää vesikulkuneuvon parhaimpaan ajokulmaan parasta toimintaa varten.

Aluksi vesikulkuneuvon kuljettajan tulisi tutustua säädettävän trimmijärjestelmän (VTS) käyttöön vaihtelevilla nopeuksilla ja erilaisissa aallokoissa. Yleensä matka-ajossa trimmiä pidetään keskiasennossa. Vain kokemuksella löytyy paras trimmi eri olosuhteisiin. Vesikulkuneuvon sisäänajon aikana, kun kovaa ajo ei ole suositeltavaa, on erinomainen tilaisuus tutustua trimmin säätöön ja sen vaikutuksiin.

Kun suutin on suunnattu yläviistoon, ohjaa veden työntövoima vesikulkuneuvon keulaa ylöspäin. Tätä asentoa käytetään nopean ajon optimoimiseen.

Kun suutin käännetään alaviistoon, pakottaa tämä keulaa alaspäin, jolloin vesikulkuneuvon kääntymiskyky paranee. Kuten missä tahansa vesikulkuneuvossa, nopeus ja kuljettajan kehon asento ja liikkeet (elekieli) määrittävät vesikulkuneuvon käännöksen määrän ja jyrkkyyden. Nyökintää voidaan vähentää, tai se voidaan poistaa suuntaamalla suutin alaspäin ja säätämällä nopeutta vastaavasti.

### TÄRKEÄÄ:

Tietokeskuksen oikeassa pystynäytössä oleva pylväsmittari näyttää VTS:n asennon.

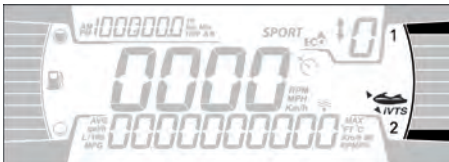

1. Keula ylös
2. Keula alas

### VTS:n säätömenetelmät

Käytettävissä olevat VTS:n säätömenetelmät				
	GTI	GTI SE	GTR	WAKE
VTS-painike	-	X	X	X
VTS:n säätö "kaksoisklikkauksella"	-	X	X	X
VTS:n "esisäädöt"	-	X	X	X
Kiihdytyksen hallinta	N/A	-	-	-
X = vakio-ominaisuus - = kysy saatavuudesta Sea-Doo-jälleenmyyjältäsi N/A = ei saatavana				

### VTS:n säätö

Käytettävissä on yhdeksän trimmiasentoa.

Menettele seuraavasti vesikulkuneuvon käytessä eteenpäin vievällä painesuihkulla.

### TÄRKEÄÄ:

Jos VTS:n trimmiasentoa painetaan, mutta moottori ei käy eteenpäin vievällä painesuihkulla, osoittimen asento ainoastaan muuttuu. Suutin liikkuu valittuun VTS:n trimmiasentoon, kun eteenpäin vievä painesuihku on kytkettyä.

1. Paina yhden kerran VTS-painiketta YLÖS säätääksesi vesikulkuneuvon keulan ylös seuraavaan trimmiasentoon.
2. Paina yhden kerran VTS-painiketta ALAS säätääksesi

vesikulkuneuvon keulan ylös seuraavaan trimmiasentoon.

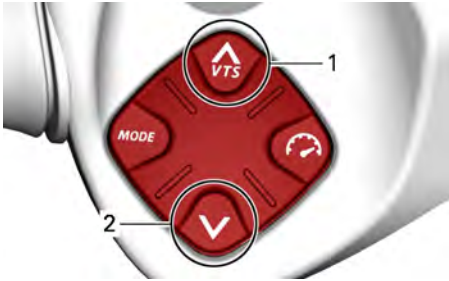

#### TYYPILLINEN

1. Keula ylös
2. Keula alas

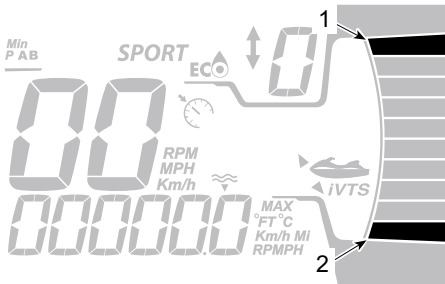

1. Keula ylös
2. Keula alas

#### TÄRKEÄÄ:

Jos VTS:n painiketta YLÖS/ALAS painetaan ja pidetään alas painettuna, suihkupumpun suutin liikkuu kunnes painike vapautetaan halutussa trimmiasennossa tai saavutetaan trimmin ääriasento (ylimmäinen tai alimmainen).

#### Esisäädettyjen trimmiasentojen käyttäminen

Valittavissa on kolme esisäädettyä trimmiasentoa.

Asettaaksesi trimmin korkeimpaan tallennettuun trimmiasentoon paina kahdesti painiketta VTS YLÖS (UP) (keula ylös).

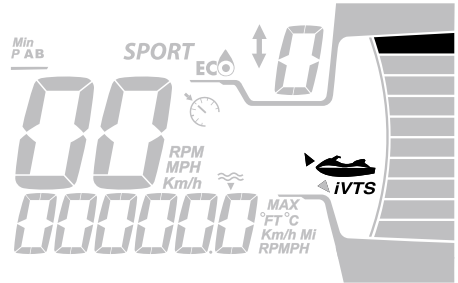

Asettaaksesi trimmin alimpaan tallennettuun trimmiasentoon paina kahdesti painiketta VTS ALAS (DOWN) (keula alas).

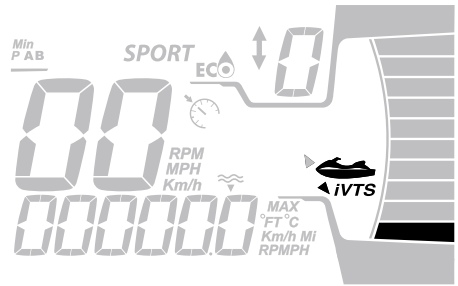

Trimmien keskiasennon valinta riippuu trimmin todellisesta asennosta. Kaksoisnapsauta VTS YLÖS -painiketta, jos se on trimmin keskiasennon alapuolella tai VTS ALAS -painiketta, jos se on trimmin keskiasennon yläpuolella.

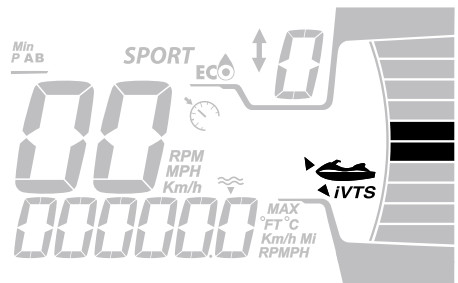

#### TÄRKEÄÄ:

Näitä esiasetettuja trimmiasentoja ei voi säätää.

## iDF-järjestelmän aktivointi (jos varusteena)

iDF-järjestelmä on suunniteltu poistamaan pienet roskat tai jumiutunut naru suihkupumpusta kääntämällä potkurin suuntaa muutamaksi sekunniksi.

Aktivoi järjestelmä seuraavasti:

1. Pysäytä moottori.
2. Paina ja pidä iDF-painiketta.

Digitaalisessa näytössä näkyy tämän vaiheen aikana seuraavat viestit.

- **KytKentä- + R-kuvake vilkkuu** – pyyntö hyväksytään ja jakso alkaa.
  - **Pysäytä moottori ja pidä iDF:ää** – moottori on edelleen käynnissä, ja se on pysäytettävä, ennen kuin iDF-painiketta painetaan uudelleen.
  - **Korkea pakokaasun lämpötila** – pakokaasun lämpötila on liian korkea, ja sen täytyy jäähtyä ennen jakson aktivointia.
  - Poista käytöstä – iDF-järjestelmä ei ole käytettävissä alkusessasi; ota yhteys valtuutettuun Sea-Doo-jälleenmyyjään sen käyttöönottoa varten.
3. Käynnistä moottori, kun viesti **Käynnistä painamalla käynnistypainiketta** näytetään.

Kun jakso on suoritettu, viesti **Valmis käynnistymään** näytetään.

4. Lisää kaasua pyydettäessä.

Jos viesti **Siipipyörä jumiutunut** näytetään, jumiutuminen on merkittävää, eikä järjestelmä pysty kääntämään potkuria vastakkaiseen suuntaan. Anna valtuutetun Sea-Doo-jälleenmyyjän huoltaa alus.

5. Moottori sammuu automaattisesti muutaman sekunnin kuluttua. **KytKentä- + R-kuvake vilkkuu** tulee näyttöön.

6. Käynnistä moottori, kun viesti **Käynnistä painamalla käynnistypainiketta** näytetään.

Kun jakso on suoritettu, viesti **Valmis käynnistymään** näytetään.

7. Käynnistä moottori ja kokeile alus, kun viesti **Valmis käynnistymään** näytetään.
8. Jos käyttöjärjestelmä ei ole siirtynyt 100 %:iin alkuperäisestä suorituskyvystä jäljellä olevan liian vuoksi, sammuta moottori ja suorita nämä vaiheet uudelleen.

Kohtalainen ruohotukkeuma voi vaatia useita jaksvoja, ennen kuin ne saadaan poistettua kokonaan.

- Jaksojen välillä on tehokkaampaa koettaa ajaa alus, jotta se voi liukua ja auttaa poistamaan jäljellä olevat ruohot, ennen kuin iDF-jaksoa yritetään uudelleen.

Jos ongelma ei poistu useiden yritysten jälkeen, kokeile toimenpidettä *Vesipuhdistus rannalla*; katso osio *Suihkupumpun veden sisäänoton ja siipirattaan puhdistus* kohdassa *Erikoistoimenpiteet*.

## Yleisiä käyttöä koskevia suosituksia

### TÄRKEÄÄ

Polttomoottori tarvitsee ilmaa toimiakseen, joten tämä vesikulkuneuvo ei voi olla täysin vesitiivis. Jatkuva pienisäteisen ympyrän ajaminen, keulan upottaminen aaltojen läpi tai vesikulkuneuvon kaataminen tai jokin muu sellaisen ajoliikkeen suorittaminen, jonka vuoksi ilmanottoaukot joutuvat veden alle, saattavat aiheuttaa vakavia moottorivaurioita veden tunkeutuessa moottoriin. Katso kohta *Kuinka vesikulkuneuvo ohjataan osasta Käyttöohjeet* ja tämän käyttäjän käsikirjan kohta *Takuu*.



## Toiminta merenkäynnissä ja huonossa näkyvyydessä

Vältä ajamista näissä olosuhteissa. Jos se on kuitenkin välttämätöntä, etene varovasti ja mahdollisimman hitaasti.

### Vanavesien ja aaltojen ylittäminen

1. Kuljettajan on otettava tukeva ote ohjaustangosta ja pidettävä molemmat jalat tukevasti astinlaudoilla.
2. Matkustajan on otettava tukeva ote molemmilla käsillään käsikahvoista ja pidettävä molemmat jalat tukevasti astinlaudoilla.
3. Hidasta vauhtia.
4. Varaudu ohjaamaan ja tasapainottelemaan tarpeen mukaan.
5. Ajaessasi aaltojen ylitse kohota vartaloasi hiukan istuimesta, jolloin voit vaimentaa jaloillasi aallokon aiheuttamia iskuja.
6. Vanavesiä ylitettäessä pysy aina turvallisen välimatkan päässä edessä olevasta vesikulkuneuvosta.

### ⚠ VAROITUS

Hidasta vauhtia ylittäessäsi vanavesiä tai aaltoja. Kuljettajan ja matkustajan (matkustajien) on otettava tukea ja oltava puoliseisovassa asennossa, jotta he voivat helpommin vaimentaa vanaveden aiheuttamia iskuja. Älä hypi aalloilla tai vanavesissä – hyppiminen voi aiheuttaa loukkaantumisia, kuten selkä- ja selkärankavammoja (halvaantuminen).

### Pysähtyminen/laituriin tulo

Kun kaasuvipu vapautetaan, veden vesikulkuneuvon runkoon kohdistuva vastus hidastaa vauhdin. Pysähdysmatka riippuu vesikulkuneuvon koosta, painosta, nopeudesta, aallokosta, tuulesta ja sen suunnasta, ja virrasta.

iBR-järjestelmää voidaan käyttää hidastamaan vauhtia tai pysähdyttämään vesikulkuneuvo nopeammin. Lisäksi se lisää ohjattavuutta erityisesti laituriiin ajettaessa.

Kuljettajan on harjoitettava avovehdessä eri nopeuksilla, jotta hän oppii arvioimaan jarrutusmatkat oikein erilaisissa olosuhteissa. Kuljettajan on harjoitettava iBR-järjestelmällä pysähtymistä suorilla ja käännöksissä riittävästi, jotta hän oppii tuntemaan vesikulkuneuvon ajo-ominaisuudet ja käyttäytymisen jarrutettaessa osittain sekä äkkijarrutus tilanteissa.

### ⚠ VAROITUS

Harjoittele jarrutusta aina avovehdessä ja varmista, että muita vesikulkuneuvoja tai veneitä ei ole välittömässä läheisyydessäsi, erityisesti vesikulkuneuvosi takana. Muut vesillä liikkujat eivät ehkä kykenee suorittamaan väistöliikettä tai pysähtymään ajoissa, mikäli odottamatta pysähdyt heidän eteensä.

### ⚠ VAROITUS

Ajattaessa peräkkäin on tärkeää kertoa takanasi ajavalle kuljettajalle vesijettisi jarrutus- ja ohjauskäyttötymisestä ja että on tärkeää säilyttää pitempi etäisyys vesikulkuneuvojen välillä.

Kuljettajan on myös harjoitettava laituriiin ajoa kuvitteelliseen laituriiin eri hallintalaitteita käyttäen (iBR-vipu ja kaasuvipu).

Vapauta kaasuvipu ajoissa ennen odotettavissa olevaa mairinnousualueutta.

Vähennä nopeus tyhjäkäynnille.

Ohjaa vesikulkuneuvoa käyttämällä iBR-vivun ja kaasuvivun yhdistelmää

sekä vaihtamalla tarvittaessa joko va-  
paalle, eteenpäin tai peruuttamalla.

Muista, että peruutettaessa ohjaus-  
tangon kääntäminen vaikuttaa kuiten-  
kin päinvastaisesti. Kun käännät  
ohjaustangon vasemmalle, vesikulku-  
neuvon perä liikkuu peruutettaessa oi-  
kealle ja päinvastoin.

### VAROITUS

Ohjattavuus vähenee, kun kaasu  
vapautetaan, ja häviää kokonaan,  
kun moottori on sammunut. Oh-  
jaussuunta on päinvastainen, kun  
vesikulkuneuvolla peruutetaan.

### *Rantautuminen*

#### **TÄRKEÄÄ**

Ei ole suositeltavaa ajaa vesikul-  
kuneuvoa hiekkarantaan.

Aja hitaasti hiekkarantaan ja sammuta  
moottori, ennen kuin veden syvyys  
rungan takaosan alimman osan alla  
on alle 90 cm (3 ft). Vedä vesikulku-  
neuvo sitten rannalle.

#### **TÄRKEÄÄ**

Vesikulkuneuvon ajaminen mata-  
lassa vedessä voi vahingoittaa  
siipiratasta, iBR-järjestelmän osia  
tai muita suihkupumpun osia.  
Sammuta aina moottori, ennen  
kuin veden syvyys on alle 90 cm  
(3 ft), äläkä koskaan peruuta tai  
jarruta niin matalassa.

# TOIMINTATILAT

Käytettävissä olevat toimintatilat	GTI	GTI SE	GTR	WAKE
Oletusajotila	X	X	X	X
Sport-tila	X	X	X	X
ECO-tila	X	X	X	X
Nopeuden rajoitustila	N/A	X	X	X
Hitaan ajonopeuden tila	N/A	X	X	X
SKI-tila	N/A	-	-	X
Learning key -tilat	-	-	-	-

X = **vakio-ominaisuus**  
 - = kysy saatavuudesta Sea-Doo-jälleenmyyjältäsi  
 N/A= ei asiaankuuluva

## Toimintatilan vaihtaminen

- Paina TILApainiketta.
- Kun turvaohje hyväksytään painamalla TILApainiketta ja pitämällä sitä painettuna, valituksi tulee SPORT-tila.
- Tilapainikkeen painaminen uudelleen aktivoi SKI-tilan (jos varusteena).
- TILA-painikkeen painaminen uudelleen aktivoi ECO-tilan.



## TYYPILLINEN

### Oletusajotila

Oletusasetuksena vesikulkuneuvo on säädetty OLETUS-ajotilaan, kun se käynnistetään.

### Sport-tila

SPORT-tilassa vesikulkuneuvo reagoi nopeammin kaasutukseen ja

kiihdytykset ovat nopeampia kuin NORMAALISSA ajotilassa.

Kun SPORT-tila aktivoidaan se pysyy aktiivisena niin kauan kunnes kuljettaja kytkee sen pois päältä tai jos moottori sammutetaan, jolloin tilaksi palaa oletuksena takaisin  
 OLETUSAJOTILAAN.

### **Sport-tilan aktivointi**

Sport-tila aktivoidaan painamalla oletusajotilassa tilapainiketta kerran. Sport-kuvake alkaa vilkkua ja turvaohje alkaa rullata näytössä. Noudata Sport-tilan aktivoinnissa turvaohjetta. Kun SPORT-tila on aktivoitu, kuvake ilmestyy näyttöön.

### **Sport-tila pois päältä**

Yksi TILA-painikkeen painaminen siirtää sinut ECO-tilaan.

### **ECO-tila (Polttoaineen säästötila)**

ECO-tilassa kaasu reagoi pehmeämmin ja polttoainetalous on parempi.

### **Nopeudensäästötilat (jos varusteena)**

Siirry johonkin nopeudensäästötiloista painamalla NOP. SÄÄTÖ-painiketta. Aluksen nopeudesta riippuen vain yksi seuraavista tiloista aktivoidaan.

Kun haluttu tila on aktivoitu, paina NOP. SÄÄTÖ-painiketta ja muuta sitten arvoa painamalla YLÖS- tai ALAS-nuolipainiketta, kun viesti **ASE-TA TASO (SET LEVEL)** tai **ASETA NOPEUS (SET SPEED)** on näkyvissä.

Poistu nopeudensäästötilasta painamalla TILA-painiketta tai painamalla pitkään NOP.SÄÄTÖ-painiketta.

### **Nopeuden rajoitustila**

Nopeuden rajoitustila on yksi iTC-järjestelmän (intelligent Throttle Control) toiminto, jonka avulla kuljettaja voi säätää vesijetille haluamansa maksiminopeuden.

Tämä on kätevä toiminto pitkiä välimatkoja ajettaessa, ajettaessa nopeusrajoitusalueilla tai vedettäessä vetorengasta, vesihiihtäjää tai vesilautailijaa.

Kuljettajan on pidettävä kaasuvipu painettuna, jotta eteenpäin suuntautuva vauhti säilyy.

Kun maksiminopeus on asetettu, kuljettaja voi vaihdella kaasuvivun avulla ajonopeutta tyhjäkäynniltä aina asetettuun nopeuteen saakka. Asetettu nopeus ei ylitä, vaikka kaasuvipu painettaisiin pohjaan.

Kun ajat asettamallasi nopeudella, säilytä huomiosi tarkkaavaisena ajotilanteessa.

Hidastaminen tapahtuu kaasuvipua vapauttamalla yli säätökohdan tai painamalla iBR-vipua.

Jos iBR-vivulla jarrutetaan, nopeuden rajoitustila ohitetaan, mutta se **ei kytkeydy pois päältä**.

Kun iBR-vipu vapautetaan ja kaasua painetaan eteenpäin vievän paineen aikaansaamiseksi, nopeuden rajoitustoiminto kytkeytyy uudelleen päälle rajoittamaan alus nopeutta aikaisemman asetuksen mukaisesti.

### **Edellytys nopeuden rajoitustilan aktivoinnille**

Nopeudenrajoitintila voidaan aktivoida, kun vesikulkuneuvon ajonopeus on yli 15 km/h (9 MPH).

### **TÄRKEÄÄ:**

Nopeuden rajoitustila ei ole käytettävissä, jos hitaan ajonopeuden tila on kytketty päälle.

### **Nopeuden rajoitustilan aktivointi**

1. Säilytä tasainen nopeus.
2. Paina nopeudensäästöpainiketta vasemmassa näppäimistössä.



1. Nopeuspainike

Kuulet merkkiäänäsen sen merkiksi, että olet nyt nopeudenrajoitintilassa ja nopeudensäätötilan merkkivalo syttyy.

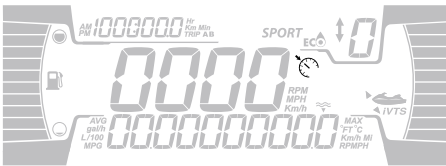

## TÄRKEÄÄ:

Nopeuden rajoitustilan aktivointi rajoittaa käytettävissä olevaa maksimijonopeutta ainoastaan kaasuvipua painettaessa. Jotta vauhti eteenpäin säilyy, kaasuvipu on pidettävä alaspainettuna. Vesikulkuneuvon nopeutta voidaan säätää aina tyhjäkäynnistä määritellyyn vakionopeuteen saakka kaasuvivun avulla silloin, kun nopeuden rajoitustoiminto on kytketty päälle. Vesikulkuneuvon nopeus saattaa vaihdella ajon aikana vesistöolosuhteista riippuen.

## Nopeuden rajoitustilan passivointi

Nopeuden rajoitustilan kytkeminen pois päältä

1. Vapauta kaasuvipu
2. Pidä NOP. SÄÄTÖ -painiketta painettuna tai paina TILA-painiketta.

Nopeuden rajoitustilan kytkeminen pois päältä ilmaistaan seuraavasti:

- Nopeuden rajoitustilan merkkivalo sammuu.

## TÄRKEÄÄ:

Jos kaasuvipu ei ole täysin vapautettuna, kun painiketta painetaan nopeudenrajoittimen kytkemiseksi pois päältä, nopeudensäätötilan merkkivalo jää palamaan. Nopeudenrajoitintoiminto pysyy aktiivisena, kunnes kaasu vapautetaan kokonaan, jonka jälkeen nopeudensäätötilan merkkivalo sammuu.

## Hidas ajonopeus

iTC-järjestelmässä on käytettävissä myös hitaan ajonopeuden tila, jolloin kuljettaja voi säätää ja määritellä tyhjäkäyntinopeutta. Tämä on käytännöllinen toiminto ajettaessa hitaan ajonopeuden alueilla, jolloin kuljettajan on oltava erityisen tarkkana välttääkseen mahdolliset esteet.

Jos kiihdytät yli noin 15 km/h (9 mph), hitaan ajonopeuden tila kytkeytyy pois päältä ja moottori palaa tyhjäkäynnin kierrosluvulle, kun kaasu vapautetaan.

Sellaisessa tilanteessa, jossa kuljettaja joutuu pysäyttämään tai kiihdyttämään nopeasti välttääkseen vaarallisen tilanteen, iBR-vivun tai kaasuvivun painaminen pohjaan kytkee hitaan ajonopeuden tilan pois päältä ja kuljettaja voi jälleen hallita alusta normaalisti.

## Edellytys hitaan ajonopeuden tilan aktivoinnille

Hidas tila voidaan aktivoida, kun vesikulkuneuvon ajonopeus on alle 15 km/h (9 MPH).

## TÄRKEÄÄ:

Hitaan ajonopeuden tila ei ole käytettävissä, jos nopeudenrajoitintila on aktivoituna.

## Hitaan ajonopeuden tilan kytkeminen päälle

Kun haluat kytkä hitaan ajonopeuden tilan päälle:

1. Vapauta kaasuvipu, jotta moottorin kierrosluku siirtyy tyhjäkäynnille.
2. Paina NOPEUDENSÄÄTÖ-painiketta vasemmassa näppäimistössä.



1. Nopeuspainike

Nopeudensäädön merkkivalo syttyä monitoiminäyttöön osoittamaan, että se on aktiivinen.

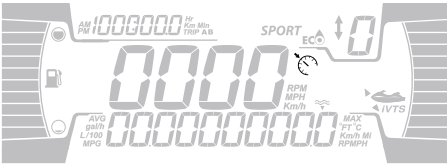

Monitoiminäytössä rullaa viesti osoittaen, että ajat hitaan ajonopeuden tilassa.

Hitaan ajonopeuden oletussäätö 5 tulee myös näkyviin numeronäyttöön.

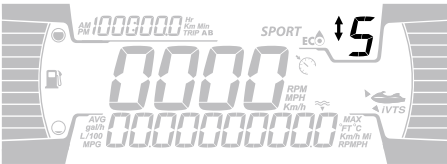

### Hitaan ajonopeuden muuttaminen

Paina OIKEASSA käsikavassa olevaa YLÖS/ALAS osoittavaa näppäintä kerran tai toistuvasti, kun haluat **nostaa** tai **vähentää** hidasta ajonopeutta.

### TÄRKEÄÄ:

Hitaalle ajonopeudelle on käytettävissä yhdeksän eri säätöä (1–9). Säädä hitaan ajonopeuden tila haluamallesi nopeudelle.

Kun painetaan painiketta YLÖS/ALAS, näyttöön ilmestyy viesti "ASE-TA TASO" (SET LEVEL). Valittavana on yksi yhdeksästä hitaan ajonopeuden säädöstä (1–9).

Taso 5 on oletusasetus ja se vastaa tavallista tyhjäkäyntinopeutta. Käyttämällä tasoja 1–4 voit hidastaa ajoneuvon niinkin hitaaksi kuin 1,5 km/h (1 MPH). Hitaan ajonopeuden tilaa voidaan käyttää uistelutilana, ja se sopii kalastukseen. Tasoilla 6–9 voit ajaa jopa noin nopeudella 12 km/h (7 MPH) koskematta kaasuvipuun.

### VAROITUS

**Kuljettajan on aina istuttava ajosennossa, kun vesijetti on liikkeessä. - Turvakatkaisimen narun pidikkeen tulee aina olla kiinnitettyä kuljettajan henkilökohtaiseen kelluntavälineeseen tai ranteesseen (tarvitset rannehihnan).**

### TÄRKEÄÄ:

Nopeuteen vaikuttavat kuorma, tuuli ja aallokko.

### Hitaan ajonopeuden tilan kytkeminen pois päältä

Hitaan nopeuden tila voidaan poistaa käytöstä jollakin seuraavista tavoista:

- Pitämällä nopeudenrajoitinpainiketta painettuna.
- Vapauttamalla iBR-vipu.
- Kiihdyttämällä suurimman säädettävissä olevan hitaan ajonopeuden yli.

Kun kytket HITAAN AJONOPEUDEN TILAN pois päältä kiihdyttämällä kaasuvivulla, iBR-portti pysyy eteenpäin vievässä asennossa.

Kun käytät iBR-vipua, iBR-portti siirtyy kohti peruutusasettoa ja sitten vapaa-asentoon, kun vipu on vapautettu.

Kun HITAAN AJONOPEUDEN TILA (SLOW SPEED MODE) on kytketty pois päältä, sitä osoittaa seuraavat asiat:

- Nopeuden rajoitustilan merkkivalo sammuu.

## Ski-tila (jos varusteena)

SKI-tilan ansiosta voit lähteä vetämään vesihiihtäjää tai -lautailijaa hallitusti ja täsmällisesti, sekä säätää vetonopeuden. Tila on erityisesti suunniteltu vesihiihtäjän ja -lautailijan vetämistä varten.

**TÄRKEÄÄ:** GPS-signaali tarvitaan, jotta hiihtotoiminto näkyy mittaristossa. Sopivan GPS-signaalin saamiseksi suosittelemme viemään alus ulos.

### RAMPPI-toiminto

RAMPPI-toiminto (RAMP) on esiohjelmoitava säätö, jota käytetään liikkeelle lähtöön vesikulkuneuvolla ja sen kiihdytykseen.

RAMPPI 1 tarjoaa:

- Hitaimman lähdön (tasaisin)
- Hitaimman kiihdytysarvon

RAMPPI 5 tarjoaa:

- Nopeimman lähdön
- Nopeimman kiihdytysarvon

### TAVOITENOPEUS-toiminto (TARGET SPEED)

Tavoitenopeuden toiminnolla rajoitetaan suurinta sallittua hinausnopeutta.

Kun RAMPPI (RAMP) on valittu, numeronäytössä näkyy vesikulkuneuvon keskimääräinen kohdenopeus kyseisellä RAMPILLE.

Kuljettaja voi nostaa tai laskea tavoitenopeutta mihin tahansa arvoon valitun RAMPIN nopeusalueella.

### SKI-tilan käyttö

1. Valitse tilapainikkeella SKI-tila.
2. Kun SKI-kuvake vilkkuu, paina OK-painiketta.
3. Valitse SKI-tilan ramppi YLÖS- tai ALAS-nuolipainikkeella. Ramppi 1 antaa hitaimman kiihdytyksen.

### TÄRKEÄÄ:

Kiihdytysrampin käyttäytyminen vaihtelee ajoneuvotyypin, ajoneuvon kuorman ja vesiolosuhteiden mukaan. Turvallisuussyistä aloita aina käyttämällä ramppia 1, jotta vesihiihtäjä tottuu kiihdytykseen, ja vaihda ramppia sitten tarpeen mukaan.

4. Vahvista kiihdytysrampin valinta OK-painikkeella tai oikealla nuolipainikkeella.
5. Valitse suurin sallittu tavoitenopeus YLÖS- tai ALAS-nuolipainikkeella.
6. Vahvista OK-painikkeella tai oikealla nuolipainikkeella.

### TÄRKEÄÄ:

Voit vaihtaa ramppia ja nopeutta koskea tahansa vasemmalla ja oikealla nuolipainikkeella.

7. Kun olet valinnan jälkeen valmis, aktivoi toiminto OK-painikkeella.

Näyttöön tulee viesti **SKI READY** (SKI valmis).

Pidä ski-tilaa varten kaasua täysin kytkettynä.

Kaasun vapauttaminen tai jarrun kytkeminen keskeyttää SKI-tilan, jolloin SKI-tila voidaan aktivoida uudelleen OK-painikkeella.

### TÄRKEÄÄ:

Tila pysyy aktiivisena ja valmiina, kunnes valitaan toinen ajotila.

### ***SKI-tilan kytkeminen pois päältä***

Kun haluat päättää hinaamisen ja kytkeä SKI-tilan kokonaan pois päältä, vapauta kaasu joutokäynnille ja paina tilapainiketta (MODE).



# ERIKOISTOIMENPITEET

## Suihkupumpun veden sisäänoton ja siipirattaan puhdistus

### VAROITUS

Pysy etäällä sisäänottosäleiköstä moottorin ollessa käynnissä. Pitkät hiukset, löysä vaatetus, henkilökohtaisen kelluntavälineen hihnat tms. voivat takertua liikkuviin osiin.

Ruoho, kotilot tai lika voi tarttua sisäänoton säleikköön, vetoakseliin ja/tai siipirattaaseen. Tukkeentunut veden sisäänotto voi aiheuttaa seuraavanlaisia vikoja:

- **Kavitaatio:** Moottorin käyntinopeus on suuri, mutta vesikulkuneuvo liikkuu suihkupumpun pienentyneestä työntövoimasta johtuen hitaasti, suihkupumpun osat voivat olla vaurioituneet.
- **Ylikuumeneminen:** Koska suihkupumpun toiminta säätelee pakojärjestelmää jäähdyttävän veden virtausta, tukkeentunut sisäänotto aiheuttaa moottorin ylikuumenemisen ja moottorin sisäosien vaurioitumisen.

Ruohon aiheuttaman tukoksen voi puhdistaa seuraavalla tavalla:

### VAROITUS

Jos on tarpeen poistaa jokin käyttäjärjestelmään juuttunut esine, turvakatkaisin TÄYTYY OLLA IRRROTETTUNA moottorin pysäytyskatkaisimesta.

## Puhdistaminen vedessä

### TÄRKEÄÄ

Varmistu ennen moottorin käynnistämistä, että rungon takaosan alimman osan alla on vettä vähintään 90 cm(3 ft), kun kaikki matkustajat ovat aluksessa. Muussa tapauksessa käyttäjärjestelmän osat voivat vaurioitua.

## iDF-järjestelmällä varustetut mallit

Jos vesikulkuneuvossa on iDF-järjestelmä, käytä sitä nyt. Katso osio *iDF--pumppujärjestelmän käyttö* kohdassa *Käyttöohjeet*.

### Mallit ilman iDF-järjestelmää

1. Keinuta vesikulkuneuvoa useita kertoja. Useimmissa tapauksissa tämä poistaa tukoksen.
2. Käynnistä moottori ja varmista, että vesikulkuneuvo toimii kunnolla.

Jos edellä mainittu menetelmä ei toimi:

3. Moottorin käydessä ja ennen kaasuttamista, vedä iBR-vipu peruutusasentoon.
4. Vaihtele kaasutusta nopeasti monta kertaa.
5. Toista toimenpide tarvittaessa.

Jos järjestelmä on edelleen tukossa, siirrä vesikulkuneuvo pois vedestä puhdistamista varten. Katso kohta *Vesipuhdistus rannalla*.

### Vesipuhdistus rannalla

#### ⚠ VAROITUS

Turvakatkaisin TÄYTYY IRROTTAA moottorin pysäytyskatkaisimesta ennen suihkupumpun alueen puhdistamista estääksesi moottorin käynnistymisen vahingossa.

1. Vältä vesikulkuneuvon naarmuuntuminen kun se käännetään ympäri puhdistamista varten asettamalla sen viereen kartonki tai matto.
2. Käännä vesikulkuneuvo puhdistamista varten kummalle tahansa kyljelle.



#### TYYPILLINEN

3. Jos varusteena, siirrä iBR eteenpäinasentoon. Katso osasta *iBR:n ohitustoiminto* yksityiskohtaisia lisätietoja.
4. Puhdista veden sisäänoton ympäristö.

Jos järjestelmä on edelleen tukossa, ota yhteys valtuutettuun Sea-Doo-jälleenmyyjään huoltoa varten.

#### TÄRKEÄÄ

Tarkasta, onko veden sisäänoton säleikkö vaurioitunut. Ota tarvittaessa yhteys valtuutettuun Sea-Doo-jälleenmyyjään korjausta varten.

#### *iBR:n ohitustoiminto*

Kun iBR:n ohitustoiminto on aktivoituna, käyttäjä voi sähköisesti siirtää iBR-porttia ja suutinta koko niiden käyttöalan verran VTS:n säätöpainikkeen avulla.

#### TÄRKEÄÄ:

iBR:n ohitustoiminto on käytettävissä vain silloin, kun moottori ei ole käynnissä.

#### ⚠ VAROITUS

Kun liikutat iBR-porttia iBR:n ohitustoiminnon avulla, varmista ettei kukaan seiso vesikulkuneuvon peräosan läheisyydessä. Liikkuva portti saattaa litistää sormia.

**TÄRKEÄÄ**

iBR-järjestelmään tarttunut esine tai työkalu saattaa vaurioittaa iBR:n osia käytettäessä iBR:n ohitustoimintoa. Poista kaikki kovat vieraat esineet, jotka voivat estää iBR-portin liikematkaa, ennen kuin liikutat porttia.

**VAROITUS**

Jos on tarpeen poistaa jokin käyttöjärjestelmään juuttunut esine, noudata seuraavaa ennen kuin jatkat:

- Irrota turvakatkaisimen pistoke moottorin pysäytyskatkaisimesta.
- Odota vähintään 5 minuuttia.
- Älä paina KÄYNNISTYS/PYSÄYTYS-painiketta. Jos tässä vaiheessa KÄYNNISTYS/PYSÄYTYS-painiketta painetaan, odota edelleen viisi minuuttia.

**iBR:n ohitustoiminnon aktivointi**

1. Kytke virta sähköjärjestelmään painamalla KÄYNNISTYS/PYSÄYTYS-painiketta.
2. Asenna turvakatkaisimen pistoke moottorin pysäytyskatkaisimeen.

**TÄRKEÄÄ:** Turvakatkaisimen on oltava paikoillaan, jotta varmistetaan ettei tietokeskus sammuta kaikkia merkkivaloja suoritettuaan itsetestauksen. Virta on päällä noin 1 tunnin ajan.

3. Vedä iBR-vipu sisään ja pidä se siinä asennossa koko toimenpiteen ajan.

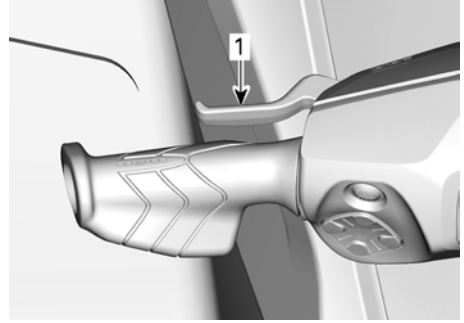

1. iBR-vipu vedetty oikeaan asentoon, jossa se pidetään
4. Kun viesti **IBR OVERRIDE - PRESS MODE BUTTON** (IBR-ohitus – paina tilapainiketta) näytetään monitoimimittaristossa, paina tilapainiketta.  
  
Kun toiminto on aktivoitu, näyttöön ilmestyy **PÄÄLLÄ**-viesti (ON).
5. Paina painiketta **VTS YLÖS /ALAS** samaan aikaan, kun iBR-vipu on vedettynä sisään siirtääksesi iBR-portin haluttuun asentoon. Varmista, että **VTS: n** osoitin monitoimimittarissa siirtyy paikasta toiseen iBR-portin liikkueessa. Jos iBR-portti liikkuu ylöspäin, osoitin liikkuu myös ylöspäin.
6. Vapauta iBR-vipu
7. Irrota turvakatkaisimen pistoke moottorin pysäytyskatkaisimesta.

**VAROITUS**

Jos on tarpeen poistaa jokin käyttöjärjestelmään juuttunut esine, noudata seuraavaa ennen kuin jatkat:

- Irrota turvakatkaisimen pistoke moottorin pysäytyskatkaisimesta.
- Odota vähintään 5 minuuttia.
- Älä paina KÄYNNISTYS/PYSÄYTYS-painiketta. Jos tässä vaiheessa KÄYNNISTYS/PYSÄYTYS-painiketta painetaan, odota edelleen viisi minuuttia.

## Kaatonut vesikulkuneuvo

Vesikulkuneuvo on siten suunniteltu, ettei se pyörähdä helposti ympäri. Kaksi rungon sivussa olevaa ulkone-maa auttaa myös vesikulkuneuvon vakavuuteen. Jos se kääntyy ympäri, se jää väärin päin.

Palauta vesikulkuneuvo oikein päin varmistamalla, että moottori on pois päältä ja että D. E. S. S.-avain EI ole pistokkeessaan, ja tartu sisäänoton säleikköön. Astu sitten suojalistalle ja pyöräytä omalla painollasi vesikulku-neuvo ympäri itseäsi päin.

### TÄRKEÄÄ:

Perässä, lähellä huuhteluliitintä olevassa kilvessä on ohjeet vesikulku-neuvon kääntämiseksi oikein päin. Kilpi on ylösalaisin, jotta se voidaan lukea vesikulkuneuvon ollessa kaatonut.



### TYYPILLINEN

Moottorissa on ympäripyörähtämissä suojaava järjestelmä (T. O. P. S.™). Kun vesikulkuneuvo pyörähtää ympäri, moottori pysähtyy automaattisesti.

Kun vesikulkuneuvo palautetaan normaaliin toiminta-asentoon, voidaan moottori käynnistää normaalisti.

### TÄRKEÄÄ

**Jos vesikulkuneuvo on ollut kaatuneena yli 5 minuuttia, älä yritä käynnistää moottoria, jottei moottoriin mene vettä, joka vaurioittaisi sitä. Ota mahdollisimman nopeasti yhteys Sea-Doo-jälleenmyyjään.**

### TÄRKEÄÄ

**Ellei moottori pyöri, älä yritä käynnistää moottoria enää. Muuten moottori voi vaurioitua. Ota mahdollisimman nopeasti yhteys Sea-Doo-jälleenmyyjään.**

Tarkasta mahdollisimman nopeasti, onko pilssissä vettä. Tyhjennä tarvittaessa, kun olet takaisin rannassa.

## Uponnut vesikulkuneuvo

Rajoita moottorivahingot minimiin suorittamalla seuraavat toimenpiteet mahdollisimman nopeasti.

1. Tyhjennä pilssi.
2. Jos se oli uponnut suolaveteen, pysäytä suolan aiheuttama korrosio ruiskuttamalla puutarhaletkulla pilssiin ja kaikkiin osiin makeaa vettä.

### TÄRKEÄÄ

**Älä koskaan yritä pyöräyttää tai käynnistää moottoria. Imusarjaan jäänyt vesi virtaisi moottoriin päin ja voisi vaurioittaa sitä vakavasti.**

3. Vie vesikulkuneuvo mahdollisimman nopeasti huollettavaksi valtuutetulle Sea-Doo-jälleenmyyjälle.

### TÄRKEÄÄ

**Ellei moottoria huolleta kunnolla, se voi vaurioitua pahasti.**

## Vesi tulvinut moottoriin

### TÄRKEÄÄ

Älä koskaan yritä pyörittää tai käynnistää moottoria. Imusarjaan jäänyt vesi virtaisi moottoriin päin ja voisi vaurioittaa sitä vakavasti.

Vie vesikulkuneuvo mahdollisimman nopeasti huollettavaksi valtuutetulle Sea-Doo-jälleenmyyjälle.

### TÄRKEÄÄ

Ellei moottoria huolleta kunnolla, se voi vaurioitua pahasti.

## Vesikulkuneuvon hinaaminen vedessä

Sea-Doo -vesikulkuneuvon hinaamista varten vedessä on ryhdyttävä erikoistoimenpiteisiin.

Suurin suositeltu hinausnopeus on 8 km/h (5 mph).

Tämä estää pakojärjestelmän täyttymisen vedellä, jolloin vesi täyttäisi moottorin. Kun moottori ei ole käynnissä, ei ole pakopainetta, joka veisi veden pois pakokaasun ulostulosta.

### TÄRKEÄÄ

Ellei näitä ohjeita noudateta, moottori voi vaurioitua. Jos paikalleen pysähtynyttä vesikulkuneuvoa on hinattava vedessä, varmista, ettet ylitä hinausnopeutta 8 km/h (5 mph).

### TÄRKEÄÄ

Älä koskaan hinaa vesikulkuneuvoa perä edellä, koska muutoin siihen voi päästä vettä.



### HUOMIO

Hinausköysi on aina kiinnitettävä niin, että se voidaan vapauttaa kuormitettuna.

Tämä sivu on jätetty tarkoituksella tyhjäksi

# HUOLTO

---

# HUOLTOTAULUKKO

Huoltaminen on erittäin tärkeää, jotta aluksesi säilyisi turvallisessa käyttökunnossa. Ajoneuvo on huollettava huoltotaulukon mukaisesti.

Asianmukainen huolto on omistajan vastuulla. Takuuvaade voidaan hylätä, jos omistaja tai käyttäjä on mm. aiheuttanut ongelman sopimattomalla kunnossapidolla tai käytöllä.

Suorita määräaikaisten tarkastukset ja noudata huoltotaulukkoa. **Huoltotaulukko ei mitätöi käyttöä edeltävää tarkastusta.**

## VAROITUS

**Ellei vesikulkuneuvoa huolleta huoltotaulukon mukaan ja asianmukaisin menetelmin, vesikulkuneuvon käyttö ei välttämättä ole turvallista.**

## EPA-säännökset – Kanadan ja USA:n vesialukset

**Korjaamo tai omistajan valitsema henkilö voi huoltaa, vaihtaa tai korjata päästöjenrajoituslaitteita ja -järjestelmiä. Nämä ohjeet eivät edellytä BRP:n tai valtuutetun Sea-Doo-jälleenmyyjän komponentteja tai huoltotoimenpiteitä.**

Vaikka valtuutetulla Sea-Doo-jälleenmyyjällä on erittäin kattavat tekniset tiedot ja työkalut ajoneuvosi huoltamista varten, pakokaasupäästöihin liittyvä takuu ei edellytä tässä tapauksessa Sea-Doo-jälleenmyyjän tai minkään sellaisen yrityksen palveluiden käyttämistä, joka on liiketoimintasuhteessa BRP:n kanssa.

Asianmukainen huolto on omistajan vastuulla. Takuuvaade voidaan hylätä, jos omistaja tai käyttäjä on mm. aiheuttanut ongelman sopimattomalla kunnossapidolla tai käytöllä.

Päästöihin liittyvien takuuhakemusten osalta BRP rajoittaa päästöihin liittyvien osien diagnosoinnin ja korjaamisen tehtäväksi valtuutetun Sea-Doo-jälleenmyyjän toimesta. Lisätietoja löytyy tämän asiakirjan *USA:N EPA-PÄÄSTÖJÄ KOSKEVA TAKUU*-kohdasta, joka on *takuu*-osassa.

Sinun on noudatettava tämän käsikirjan polttoainetta koskevan osion polttoainevaatimuksia käsitteleviä ohjeita. Vaikka yli 10 tilavuusprosenttia etanolia sisältävää polttoainetta on helposti saatavana, USA:n EPA on kieltänyt sellaisen polttoaineen käytön tässä ajoneuvossa. Yli 10 tilavuusprosenttia etanolia sisältävän polttoaineen käyttö tällä moottorilla saattaa vaurioittaa päästöjenrajoitusjärjestelmää.



## Käyttö merivedessä / likaisessa vedessä

Aina kun käytät vesijettiä merivedessä tai likaisessa vedessä, huoltotehtävät on suoritettava säännöllisten vuosihuoltojen välillä. Näissä on alla olevassa kaaviossa merkintä A+.

Jos ajat säännöllisesti **merivedessä tai likaisessa vedessä**, noudata A+-huoltoväliä ja tee alla olevassa kaaviossa määritetyt tehtävät.

## Huoltotaulukko

Suorita asianmukaiset huollot taulukossa suositelluin väliajoin.

Huoltotaulukko osoittaa huomiota tarvitsevat kohteet 2 kriteerin perusteella sen mukaan, kumpi täyttyy ensin:

- Kalenteriaika
- Alus käyttöajat.

Ajotapasi määrittävät tekijät, joita tässäkin tulee noudattaa. Esimerkki:

- Jos käytät alus joka viikonloppu, huoltoväli määräytyy **tuntilukeman** perusteella.
- Jos käytät alus harvoin vuoden aikana tai vain tietyissä tilanteissa, huoltoväli määräytyy **kalenteriajan** perusteella.

**TÄRKEÄÄ:** Seuraavissa taulukoissa näkyy asiaankuuluva huolto ensimmäisille 3 vuodelle. Toista sama kuvio seuraavina vuosina vuorotellen.

Huollon yleiskatsaus		
Kalenteriaika	Tuntimittari	Tavallinen / merivesi / likainen vesi
Kuukausittain		<b>A+</b>
1 vuosi	100 tuntia	<b>A</b>
Kuukausittain		<b>A+</b>
2 vuotta	200 tuntia	<b>A ja B</b>
Kuukausittain		<b>A+</b>
3 vuotta	300 tuntia	<b>A</b>

## Rotax 1630 ACE -moottorit

<b>Tavallinen</b>	<b>A</b>	<b>B</b>
A = Säädä C = Puhdista F = Huuhtelee I = Tarkasta L = Voitele R = Vaihda T = Kiristä	Joka vuosi tai 100 tunnin välein	2 vuoden tai 200 tunnin välein
<b>Ilman ja polttoaineen jakelu</b>		
Ilmansyöttöosat ja niiden toiminta (putket, letkut, kiristimet)	I, C	
Polttoainekomponentit ja toiminta (polttoainesäiliön korkki, polttoainesäiliön kiinnitys, letkun kunto, vuodot)	I	
Ahdin		I
<b>Kansi ja runko</b>		
Galvaanisit anodit	I	
Koripaneelit ja kiinnittimet	I, T	
Runko	I	
<b>Moottori ja jäähdytys</b>		
Moottorin jäähdytyskomponentit (jäähdytysnestepitoisuus, jäähdytysnestetaso, letkun kunto, kiristimet, vuodot)	I, A	
Moottoriöljy ja öljynsuodatin	R	
Sytytyskomponentit ja niiden toiminta	I	
Moottorin kumivaimentimet	I	
Sytytystulpat		R
Moottorin jäähdytysneste	R 5 vuoden tai 300 tunnin välein	
<b>Pakopäästöt</b>		
Pakoputkisto (tiivisteet, putket, äänenvaimentimen kunto, vuodot)	I	
Pako	F	
<b>Jarru</b>		
Jarrukomponentit ja niiden toiminta	I,	
<b>Käyttövoima</b>		

<b>Tavallinen</b>	<b>A</b>	<b>B</b>
<b>A = Säädä</b> <b>C = Puhdista</b> <b>F = Huuhtele</b> <b>I = Tarkasta</b> <b>L = Voitele</b> <b>R = Vaihda</b> <b>T = Kiristä</b>	<b>Joka vuosi tai 100 tunnin välein</b>	<b>2 vuoden tai 200 tunnin välein</b>
Käyttövoimakomponentit ja toiminto	I	I, L
<b>Sähkölaitteet</b>		
Akun liitokset ja kunto	I	
Johtosarjan reititys	I	
Moduulit ja soveltuvat ohjelmistopäivitykset	I	
Hallintalaitteiden katkaisimien ja valojen toiminta	I	
<b>Ohjaus ja hallintalaitteet</b>		
Ohjauskomponentit ja niiden toiminta	I	
Kaasun toiminta	I	
<b>Ominaisuus</b>		
Kaikuluotaimen tuki	I, A	

<b>MERIVESI / LIKAINEN VESI</b>	<b>A+</b>	<b>A</b>	<b>B</b>
<b>A = Säädä</b> <b>C = Puhdista</b> <b>F = Huuhtelee</b> <b>I = Tarkasta</b> <b>L = Voitele</b> <b>R = Vaihda</b> <b>T = Kiristä</b>	Jokaisen merivedessä tai likaisessa ajon jälkeen kuukausittain, jos ajoneuvoa käytetään merivedessä tai likaisessa vedessä	Joka vuosi tai 100 tunnin välein	2 vuoden tai 200 tunnin välein
<b>Ilman ja polttoaineen jakelu</b>			
Ilmansyöttöosat ja niiden toiminta (putket, letkut, kiristimet)		I, C	
Polttoainekomponentit ja toiminta (polttoainesäiliön korkki, polttoainesäiliön kiinnitys, letkun kunto, vuodot)		I	
Ahdin			I
<b>Kansi ja runko</b>			
Galvaanisit anodit	I Joka kuukausi	I	
Koripaneelit ja kiinnittimet		I, T	
Runko		I	
<b>Moottori ja jäähdytys</b>			
Moottoritila	F Jokaisen ajon jälkeen		
Moottoritilan metallikomponentit	L Joka kuukausi		
Moottorin jäähdytyskomponentit (jäähdytysnestepitoisuus, jäähdytysnestetaso, letkun kunto, kiristimet, vuodot)		I, A	
Moottoriöljy ja öljynsuodatin		R	
Sytytyskomponentit ja niiden toiminta		I	

<b>MERIVESI / LIKAINEN VESI</b>	<b>A+</b>	<b>A</b>	<b>B</b>
<b>A = Säädä</b> <b>C = Puhdista</b> <b>F = Huuhtele</b> <b>I = Tarkasta</b> <b>L = Voitele</b> <b>R = Vaihda</b> <b>T = Kiristä</b>	Jokaisen merivedessä tai likaisessa ajon jälkeen kuukausittain, jos ajoneuvoa käytetään merivedessä tai likaisessa vedessä	Joka vuosi tai 100 tunnin välein	2 vuoden tai 200 tunnin välein
Moottorin kumivaimentimet		I	
Sytytystulpat			R
Moottorin jäähdytysneste		R 5 vuoden tai 300 tunnin välein	
<b>Pakopäästöt</b>			
Pakoputkisto (tiivisteet, putket, äänenvaimentimen kunto, vuodot)		I	
Pako	F Jokaisen ajon jälkeen	I	
<b>Jarru</b>			
Jarrukomponentit ja niiden toiminta		I,	
<b>Käyttövoima</b>			
Käyttövoimakomponentit ja toiminto		I	I, L
<b>Sähkölaitteet</b>			
Akun liitokset ja kunto		I	
Johtosarjan reititys		I	
Moduulit ja soveltuvat ohjelmistopäivitykset		I	
Hallintalaitteiden katkaisimien ja valojen toiminta		I	
<b>Ohjaus ja hallintalaitteet</b>			
Ohjauskomponentit ja niiden toiminta		I	

<b>MERIVESI / LIKAINEN VESI</b>	<b>A+</b>	<b>A</b>	<b>B</b>
<p>A = Säädä                      C = Puhdista                      F = Huuhtelee                      I = Tarkasta                      L = Voitele                      R = Vaihda                      T = Kiristä</p>	<p>Jokaisen merivedessä tai likaisessa ajon jälkeen kuukausittain, jos ajoneuvoa käytetään merivedessä tai likaisessa vedessä</p>	<p>Joka vuosi tai 100 tunnin välein</p>	<p>2 vuoden tai 200 tunnin välein</p>
Kaasun toiminta		I	
<b>Ohjaus ja hallintalaitteet</b>			
Ohjauskomponentit ja niiden toiminta		I	
Kaasun toiminta		I	
<b>Ominaisuus</b>			
Kaikuluotaimen tuki		I, A	

# HUOLTOTOIMENPITEET

Tämä osa sisältää peruhuoltotoimenpiteiden ohjeet.

## ⚠ VAROITUS

Sammuta moottori ja noudata näitä huoltotoimenpiteitä huoltaessasi ajoneuvoasi. Ellei noudateta asianmukaisia huoltotoimenpiteitä, kuumat tai liikkuvat osat, sähkölaitteet, kemikaalit tai jotkut muut vaaratilanteet voivat aiheuttaa loukkaantumisen.

## ⚠ VAROITUS

Mikäli purkamisen/kokoamisen yhteydessä joudutaan irrottamaan lukituksia (esim. kiinnityskiekköket, itselukkiutuvat kiinnikkeet, jne.), vaihda ne aina uusiin.

## TÄRKEÄÄ

Älä koskaan jätä mitään esinettä, rättiä, työkalua, tms. moottoritilaan tai pilssiin.

## Moottorin huoltokansi



### Moottorin huoltokannen irrotus

1. Irrota istuimet.
2. Irrota suksien/vesilaudan vetoteline



TYYPILLINEN

3. Irrota ruuvit.

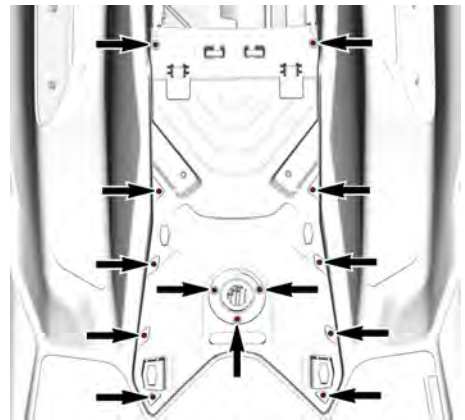

TYYPILLINEN

4. Irrota kansi.

### Moottorin huoltokannen asennus

1. Asennus tapahtuu päinvastaisessa järjestyksessä kuin irrotus. Kiinnitä kuitenkin huomiota seuraavaan.
2. Asenna kaikki ruuvit.
3. Kiristä ruuvit ohjeiukkuuteen.

### Kiristysmomentti

Moottorin huoltokannen ruuvi	2,8 ±0,2 Nm (25 ±2 lbf-in)
------------------------------	-------------------------------

## Moottoriöljy

### Suositteltu moottoriöljy

Rotax®-moottorit on kehitetty ja validoitu XPS®-öljyn käyttöön.

BRP suosittelee käyttämään aina sen omaa XPS-moottoriöljyä tai vastaavan tasoista öljyä.

Älä lisää suositeltuun moottoriöljyyn mitään lisäaineita. Tälle moottorille sopimattoman öljyn käytöstä tai lisäaineen lisäämisestä aiheutuneet vahingot eivät välttämättä kuulu BRP:n rajoitetun takuun piiriin.

### Suositteltu XPS-moottoriöljy

Synteettinen 5W40-öljy

### Moottori ilman ahdinta

Käytä **synteettistä SAE-4-tahtimoottoriöljyä**, joka täyttää tai ylittää seuraavat voiteluaineteollisuuden standardit.

Tarkista aina, että öljykanisterin API-merkinnässä on ainakin yksi mainituista kirjainyhdistelmistä.

- API-luokitus SN tai
- JASO-MA2

### Moottori ahtimen kanssa

Käytä **moottoripyörille tarkoitettua, märkäkytkimille soveltuvaa SAE-nelitahtimoottoriöljyä**, joka täyttää tai ylittää seuraavat voiteluaineteollisuuden standardit.

Tarkista aina, että öljykanisterin API-merkinnässä on ainakin yksi mainituista kirjainyhdistelmistä.

- API-luokitus SN tai
- JASO-MA2

### Moottoriöljyn pinnantason varmistus

#### TÄRKEÄÄ

Moottorin käyttö asiaankuulumattomalla öljymäärällä voi vaurioittaa vakavasti moottoria.

#### ⚠ HUOMIO

Tietyt moottoriteileissä olevat osat voivat olla erittäin kuumat. Suora kosketus voi aiheuttaa ihon palamisen.

### Jos vesikulkuneuvo ei ole vedessä

#### TÄRKEÄÄ

Vesijetin on oltava vaakatasossa.

#### ⚠ HUOMIO

Jos moottoria käytetään vesikulkuneuvon ollessa poissa vedestä, voi plaanilevyssä oleva lämmönvaihdin tulla hyvin kuumaksi. Vältä kosketusta plaanilevyyn, sillä se voi polttaa.

1. Nosta trailerin vetoaisaa ja kiilaa se asentoon, jossa suojalista on vaakatasossa.
2. Asenna puutarhaletku pakojärjestelmän huuhteluliittimeen. Katso *Pakojärjestelmä* tästä osasta ja noudata toimenpiteitä.

#### TÄRKEÄÄ

Älä koskaan käytä moottoria syöttämättä vettä pakojärjestelmään. Jos pakojärjestelmää ei jäähdytetä, se voi vakavasti vaurioitua. Älä koskaan käytä moottoria 2 minuuttia kauempaa. Voimansiirron tiivisteessä ei ole jäähdytystä kun vesikulkuneuvo ei ole vedessä.

3. Irrota istuin/istuimet.
4. Käynnistä moottori.



5. Avaa vesihana.
6. Käytä KYLMÄÄ moottoria joutokäynnillä 30 sekuntia.
7. Sulje vesihana.
8. Saata moottorin kierros-luku arvoon 4000– 4500 r./min. 15 sekunniksi.
9. Pysäytä moottori äkillisesti painamalla KÄYNNISTYS/PYSÄYTYS--painiketta tai irrottamalla turvakatkaisin.
10. Odota vähintään 30 sekuntia, jotta öljy tasoittuu moottorissa, vedä sitten mittatikku ulos ja puhdista se.

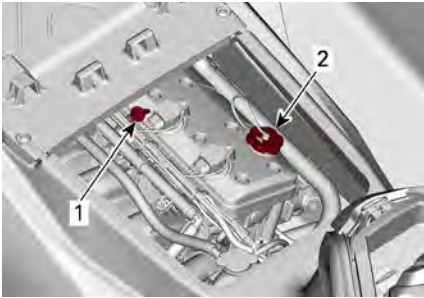

#### TYYPILLINEN

1. Öljyn mittatikku
2. Öljyntäyttöaukon korkki

11. Aseta mittatikku uudelleen paikalleen, työnnä se kokonaan sisään.
12. Irrota mittatikku uudelleen ja tarkasta öljyn pinnan taso. Sen pitäisi olla merkkien FULL (TÄYSI) ja ADD (LISÄÄ) välissä.



#### TYYPILLINEN

1. Täysi
2. Lisää
3. Käyttöalue

13. Lisää öljyä kunnes sen pinta on vaaditulla tavalla merkkien välissä.
  1. Irrota öljysäiliön korkki.

2. Aseta suppilo venttiilikannen aukkoon.
3. Lisää pieni määrä suositeltua öljyä ja tarkasta uudelleen öljyn pinnan taso.

### TÄRKEÄÄ

Älä täytä liikaa.

#### TÄRKEÄÄ:

Koko tässä osassa kuvattu menetelmä on toistettava joka kerta uudelleen, kun moottoriin lisätään öljyä. Muutoin saat väärän öljytasolukeman.

14. Aseta öljyn täyttöaukon korkki ja mittatikku huolellisesti takaisin paikoilleen.

### TÄRKEÄÄ

Varmista, että öljyn täyttöaukon korkki on huolellisesti kiinni. Moottoriöljyä voi muuten läikkyä ulos.

#### Moottorin öljynvaihto ja öljynsuodattimen vaihto

Öljynvaihdon ja suodattimen vaihdon voi suorittaa valtuutettu Sea-Doo-jälleenmyyjä, jokin korjaamo tai valitsemasi henkilö.

## Moottorin jäähdytysneste

### Suosittelun moottorin jäähdytysneste

<b>Suosittelun XPS-jäähdytysneste</b>
Pitkäikäinen esisekoitettu jäähdytysneste
Jos suositeltua XPS-jäähdytysnestettä ei ole saatavana
Käytä esisekoitettua (50 % / 50 %) etyyli glykoli-jäähdytysnestettä, jonka silikaattipitoisuus on alhainen ja joka on tarkoitettu erityisesti alumiinisille polttomoottoreille.

### TÄRKEÄÄ

Käytä aina erityisesti alumiinimoottoreille tarkoitettua, korroosionestoainetta sisältävää etyleeniglykolipakkasnestettä.

Jäähdytysnesteen pilaantumisen estämiseksi käytä aina samaa merkkiä ja vahvuusastetta. Älä koskaan sekoita eri merkkejä tai vahvuuksia keskenään, ellei jäähdytysjärjestelmää ole kunnolla huuhdeltu ja täytetty uudelleen.

### Moottorin jäähdytysnesteen pinnan taso

#### VAROITUS

Tarkasta jäähdytysnesteen pinnan taso moottorin ollessa kylmä. Älä koskaan lisää jäähdytysnestettä moottorin ollessa kuuma.

#### HUOMIO

Tietyt moottoritilassa olevat osat voivat olla erittäin kuumat. Suora kosketus voi aiheuttaa ihon palamisen.

1. Irrota istuinet.
2. Etsi paisuntasäiliön korkki.

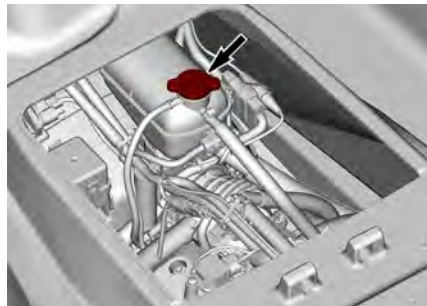

#### TYYPILLINEN

Vesikulkuneuvon ollessa tasaisella alustalla jäähdytysnesteen pitäisi olla paisuntasäiliön MIN- ja MAX--merkkien välissä moottorin ollessa kylmä.

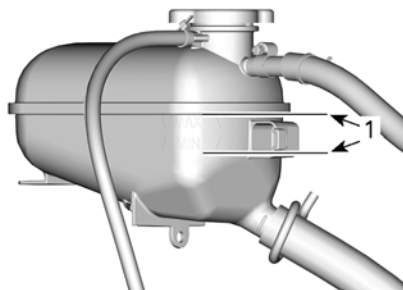

#### JÄÄHDYTYSNESTEEN PAISUNTASÄILIÖ

1. Pinta merkkien välissä, kun moottori on kylmä.

#### TÄRKEÄÄ:

Alus on vaakatasossa, kun se on vedessä. Kun alus on trailerilla, nosta trailerin aisaa ja kiillaa se asentoon, jossa rungon alaosa on vaakatasossa.

Lisää jäähdytysnestettä, katso ohjeet kohdasta *Suosittelun moottorin jäähdytysneste* kunnes nesteen pinta on vaaditulla tavalla merkkien välissä. Käytä suppiloa, jotta

nestettä ei loisku yli. Älä täytä liikaa.

3. Kiristä jäähdytysnesteen paisuntasäiliön korkki oikein takaisin paikalleen. Asenna istuimet takaisin.

### TÄRKEÄÄ:

Usein lisää jäähdytysnestettä tarvitseva jäähdytysjärjestelmä merkitsee vuotoja tai moottoriongelmia. Ota yhteys valtuutettuun Sea-Doo-jälleenmyyjään.

### Moottorin jäähdytysnesteen vaihto

Valtuutetun Sea-Doo -jälleenmyyjän on syytä suorittaa jäähdytysnesteen vaihto.

## Sytytyspuolat

### Sytytyspuolan huoltaminen

1. Irrota turvakatkaisimen pistoke moottorin pysäytyskatkaisimesta.
2. Irrota istuin (istuimet).
3. Irrota moottorin huoltokansi, katso kohta *Moottorin huoltokannen irrotus*.

### Sytytyspuolan irrotus

1. Irrota sytytyspuolan liitin.

## TÄRKEÄÄ

**Älä kampea sytytyspuolaa millään työkalulla pois paikaltaan.**

2. Irrota sytytyspuolan kiinnitysruuvi.
3. Irrota sytytyspuola sytytystulpasta kiertämällä käämiä sivulta toiselle samalla, kun vedät ylöspäin.

### Sytytyspuolan asennus

1. Kohdista sytytyspuolan kiinnitysruuvin reikä venttiilikannen kierreareikään.
2. Asenna sytytyspuola sytytystulppaan ja työnnä se kokonaan alas kunnes se vastaa venttiilin kanteen.

3. Asenna kiinnitysruuvi ja kiristä se ilmoitettuun momenttiin.

Kiristysmomentti	
Sytytyspuolan kiinnitysruuvi	9 ±1 Nm (80 ±9 lbf-in)

4. Kytke sytytyspuolan liitin.

## Sytytystulpat

### Sytytystulpan irrotus

1. Irrota sytytyspuolat. Katso kohta *Sytytyspuolan irrotus*.
2. Puhdista sytytystulppa ja sylinterin kansi paineilmalla.
3. Kierrä sytytystulppa kokonaan irti käyttäen sytytystulpan hokkia.

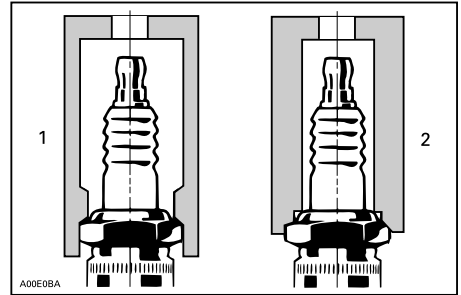

1. Hyväksytyt hylsyavain
2. Vääränlainen hylsyavain

4. Ota sytytystulppa pois tulpan aukosta sytytyspuolan avulla.

### Sytytystulpan asennus

Varmista ennen asentamista, että sylinterinkannen ja sytytystulppiin kosketuspinnossa ei ole nokea.

1. Tarkasta tulpan kärkiväli rakotulkilla. Katso ohjearvo kohdasta *tekniset tiedot*. Vaihda sytytystulppa, jos se ei ole erittelyjen mukainen.

**TÄRKEÄÄ**

Älä yritä säätää tämän sytytystulpan kärkiväliä. Säätötyökalu saattaisi vahingoittaa negatiivisia elektrodeja, joka voi johtaa elektrodin rikkoutumiseen ja vakavaan moottorivaurioon.

- Laita kiinnileikkautumisen estoainetta sytytystulpan kierteisiin estämään mahdollinen kiinnitarttumisen.
- Ruuvaa tulppa käsin sylinterin kanteen. Kiristä sen jälkeen tulppa ohjearvoon sytytystulpan hylsyavaimella.

**Kiristysmomentti**

Sytytystulppa	18 ± 2 Nm (159 ± 18 lbf-in)
---------------	--------------------------------

- Asenna sytytyspuolat. Katso kohta *Sytytyspuola*.

**Pakojärjestelmä****VAARA**

**ÄLÄ** käytä moottoria sisällä tai ilman riittävää ilmastointia äläkä anna pakokaasuhöyryjen kertyä suljettuihin tiloihin. Moottorin pakokaasu sisältää häkää, joka hengitettynä voi aiheuttaa vakavan aivovaurion tai kuoleman.

**Pakojärjestelmän huuhtelu**

Suolan ja muiden vedessä olevien kemiallisten aineiden vaikutuksen neutraloimiseksi on pakojärjestelmä välttämättä huuhdottava makealla vedellä. Se auttaa hiekan, suolan, kotiloiden, tai muiden hiukkasten poistamisessa vesivaipoista ja/tai letkuista.

Pakojärjestelmän huuhtelu on syytä suorittaa, kun alus ei suunnitella käytettäväksi enää samana päivänä, tai

kun se varastoidaan yhtään pidemmäksi aikaa.

**TÄRKEÄÄ**

Järjestelmän tarvittavan huuhtelun laiminlyönti vaurioittaa vakavasti moottoria. Varmista, että moottori on käynnissä koko menetelmän ajan.

**VAROITUS**

Suorita nämä toimenpiteet hyvin ilmastoidulla alueella. Tietty moottoritilassa olevat osat voivat olla erittäin kuumat. Suora kosketus voi aiheuttaa ihon palamisen. Älä koske moottorin käydessä sähköosiin, tai suihkupumpun ympäristöä.

**VAROITUS**

Jos moottoria käytetään vesikuluneuvon ollessa poissa vedestä, voi plaanilevyssä oleva lämmönvaihdin tulla hyvin kuumaksi. Vältä kosketusta plaanilevyyn, sillä se voi polttaa.

- Liitä puutarhaletku alus peräosassa olevaan liittimeen. Älä avaa vesihanaa vielä.

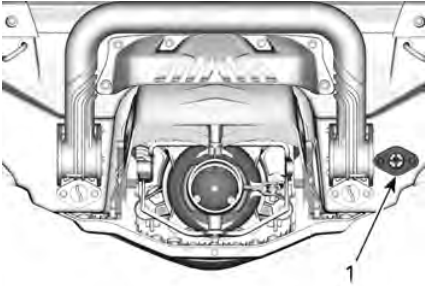

1. Veden sisäänottoletkun liitin

### TÄRKEÄÄ:

Seuraavat työkalut ovat suositeltavia käytettäessä pikaliitinsovitinta puutarhaletkun asentamisen helpottamiseksi.

#### Suosittelut työkalu

Huuhdeluliittimen  
sovitin  
295 500 473

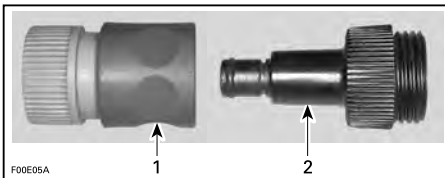

1. Pikaliitinsovitin

2. Huuhdeluliittimen sovitin

2. Käynnistä moottori ja avaa sitten välittömästi vesihana.

### TÄRKEÄÄ

Käynnistä aina moottori ennen vesihanan avaamista. Vältä ylikuumeneminen avaamalla vesihana välittömästi moottorin käynnistämisen jälkeen. Älä koskaan käytä moottoria ilman, että pakojärjestelmään syötetään vettä vesikuluneuvon ollessa poissa vedestä.

3. Käytä moottoria 90 sekuntia joutokäynnillä.

### TÄRKEÄÄ

Älä koskaan käytä moottoria 2 minuuttia kauempaa. Voimansiirron tiivisteessä ei ole jäähtytystä kun vesikuluneuvo ei ole vedessä.

4. Varmista, että suihkupumpusta virtaa huuhtottaessa vettä ulos.
5. Sulje vesihana, käytä sitten moottoria kierrosluvulla 5 000 viiden sekunnin ajan ja pysäytä sitten moottori.

### TÄRKEÄÄ

Sulje aina vesihana ennen moottorin pysäyttämistä.

6. Irrota puutarhaletku ja huuhdelullitintin (jos käytössä).

## Plaanilevy ja veden sisäänottosäleikkö

### Plaanilevy ja veden sisäänottosäleikön tarkastus

Tarkasta onko plaanilevyssä tai suihkupumpun veden sisäänoton säleikössä vaurioita. Ota Sea-Doo-jälleenmyyjäsi yhteyttä vaurioituneiden osien korjaamiseksi tai vaihtamiseksi.

### ⚠ VAROITUS

Turvakatkaisin tulee aina irrottaa moottorin pysäytyskatkaisimesta ennen veden sisäänottosäleikön tarkastamista.

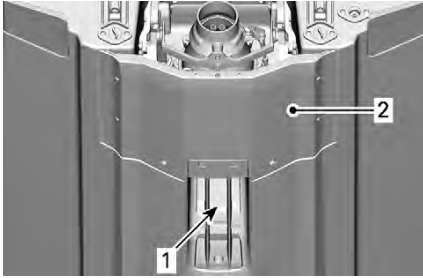

**TARKASTA NÄMÄ ALUEET**

1. Veden sisäänotto
2. Plaanilevy

**Galvaaniset anodit**

**Galvaanisten anodien tarkastus**

Galvaaniset anodit sijaitsevat seuraavissa:

- Pumppu
- Plaanilevy
- Välijäähdytin (jos varusteena).

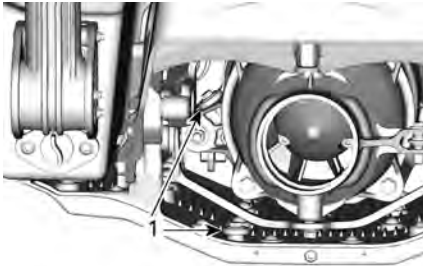

1. Galvaaniset anodit

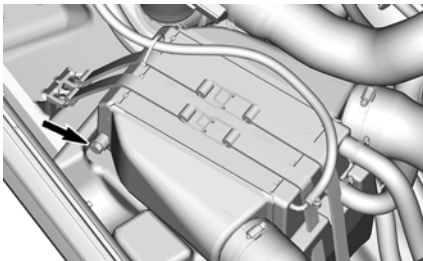

**VÄLIJÄÄHDYTIN (JOS VARUSTEENA)**

Tarkista galvaaniset anodit kulumisen varalta. Vaihda ne, jos ne ovat kulu-neet yli puoliksi.

**Galvaanisen anodin irrotus**

Ruuvaa galvaanisen anodin kiinnitys-mutteri auki ja irrota anodi.

**Galvaanisen anodin asennus**

Asennus tapahtuu päinvastaisessa järjestyksessä kuin irrottaminen.

<b>Kiristysmomentti</b>
9 ±1 Nm (80 ±9 lbf-in)

**Suksien/vesilaudan vetoteline (jos varusteena)**

**Suksien/vesilaudan vetotelineen tarkastus**

Tarkista suksien/vesilaudan vetoteli-neen toiminta. Varmista, että se liukuu helposti ylös ja alas.

Tarkista lukitusmekanismin toiminta.

Tarkasta, että kiinnikkeet ovat tiukalla. Jos jonkun asian todetaan olevan epäkunnossa, älä käytä Saat suksi-/ vesilautavetotelinettä ja ota yhteys valtuutettuun Sea-Doo-jälleenmyyjään korjausta varten.

**Suksien/vesilaudan vetotelineen voitelu**

Puhdista suksien / vesilaudan vetoteli-ne ja voitele ohuella kerroksella Super Lube -rasvaa tai vastaavaa.

Voitele vetoteline koko pituudeltaan.

Pyyhi ylimääräinen rasva pois ja asenna vetoteline paikalleen.

Vedä ulos ja työnnä sisään useita ker-toja, jotta voiteluaine leviää.

**Sulakkeet**

**Sulakkeen sijainti**

Kaikki sulakkeet sijaitsevat yhdessä sulakekotelossa.

Kun haluat päästä käsiksi sulakekoteloon:

Irrota istuin (istuimet).

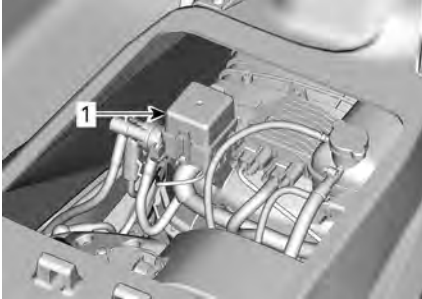

#### TYYPILLINEN

1. Sulakekotelo

Irrota sulakekotelon kansi puristamalla lukituskielekkeitä yhteen, pidä ote ja vedä sulakekotelon kantta avataksesi sen.

#### TÄRKEÄÄ:

Sulakkeiden arvot ja niiden sijainti on kuvattu sulakekotelon kannessa.

Käytä sulakekotelossa olevaa sulakkeen irrotus/asennustyökalu helpottamaan sulakkeen irrottamista.

#### Sulakkeen tarkastus

Tarkista sulakkeen kunto ja vaihda se tarvittaessa uuteen.

#### VAROITUS

Älä koskaan käytä määritettyä suurempaa sulaketta.

Irrota sulake pitimestään vetämällä se ulos. Tarkista, onko sulake palanut.

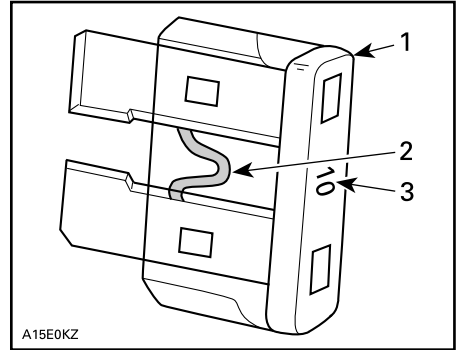

#### TYYPILLINEN

1. Sulake
2. Tarkasta onko sulanut
3. Sulakekoko (ampeerialuku)

#### VAROITUS

Jos sulake palaa toistuvasti, on toimintahäiriön syy määritettävä ja korjattava ennen uudelleenkäynnistämistä. Käy valtuutetun jälleenmyyjän luona huoltoa varten.

#### Sulakkeiden kuvaus

Sulake	Arvo	Kuvaus
1	-	Ei käytössä
2	15 A	Polttoaineruisk..., syt. Kelat ja polttoainepumppu
3	3 A	Pilssipumppu (jos varusteena)
4	-	Ei käytössä
5	-	Ei käytössä
6	30 A	Lataus
7	5 A	Mittaristo
8	-	Ei käytössä
9	30 A	iBR

<b>Sula ke</b>	<b>Arvo</b>	<b>Kuvaus</b>
10	5 A	Köynnistys/ Pysäytys
11	5 A	ECM
12	30 A	Akku
13	15 A	Diagnostiikkatyö kalu 2
14	15 A	Diagnostiikkatyö kalu 1, lisävarusteliitin



# ALUKSEN HOITO-OHJEET

Poista joka päivä alus vedestä.

## Toimenpiteet ajon jälkeen

### Pakojärjestelmän huuhtelu

Pakojärjestelmä on huuhdeltava päivittäin, jos vesikulkuneuvoa käytetään merivedessä tai likaantuneessa vedessä.

Katso *Huoltotoimenpiteet*.

### Likaisesta tai merivedestä johtuvat lisätoimenpiteet

Eriyistä huolta vesikulkuneuvon ja sen osien suojaamiseksi on pidettävä sitä likaisessa, ja erityisesti suolavedessä käytettäessä.

Huuhto vesikulkuneuvon pilssialue makealla vedellä.

Älä koskaan puhdista pilssiä korkea-painepesurilla. **KÄYTÄ AINOASTAAN ALHAISTA PAINETTA (kuten puutarhaletku).**

Korkeapaine voi aiheuttaa vaurioita sähkö- tai mekaanisiin järjestelmiin.

### HUOMIO

Anna moottorin jäähtyä ennen minkään huoltotoimenpiteen suorittamista.

### TÄRKEÄÄ

Ellei seuraavia huoltotoimenpiteitä suoriteta: vesikulkuneuvon huuhtominen, pakojärjestelmän huuhtominen ja korroosionestokäsittely, kun vesikulkuneuvoa käytetään suolavedessä; vesikulkuneuvo ja sen osat vaurioituvat. Älä koskaan varastoi vesikulkuneuvoa suoraan auringonpaisteeseen.

## Istuimen puhdistus

Ennen kuin käytät istuimelle puhdistusainetta, kokeile poistaa jäljet valkoisella pyyhekumilla.

Monet jäljet, kuten kengänjäljet, puhdistuvat näin helposti.

Älä jätä istuimille mitään kosteaa, kuten pyyhkeitä tai uimapukuja, äläkä mitään biologista, kuten ruokaa tai kasveja. Siitä voi seurata pysyviä vahinkoja.

## Runko ja kori

### Korjaus

Jos kori, runko tai rungon osat tarvitsevat korjaamista, ota yhteys valtuutettuun Sea-Doo-jälleenmyyjään.

### Puhdistus

Pese kori ja runko vedellä ja saippua-liuoksella (käytä vain mietoa pesuainetta). Huuhto kunnolla makealla vedellä.

Poista vesieliöt rungon sisä- ja ulkopuolelta.

### TÄRKEÄÄ

Älä koskaan käytä puhdistukseen seuraavia tuotteita:

- XPS S4 Heavy Duty Cleaner
- Voimakas puhdistusaine
- Rasvanpoistoaine
- Ammoniakki
- Asetoni ja muut ketonit
- Alkoholi
- Tolueeni ja muut aromaattiset liuotteet
- Klooratut liuotteet
- Mineraalitärpätit
- Maaliohenteet
- Öljypohjaiset tuotteet

Tahrat voi poistaa istuimesta ja lasikuidusta XPS All Purpose -yleispuhdistusaineella ja rasvanpoistoaineella tai vastaavalla.

Käytä mattojen puhdistamiseen 3M™ Citrus Base Cleaneriä (24 unssin suihkepurkki) tai vastaavaa.

**VAROITUS**

**Älä koskaan laita matoille tai istuimelle muovi- tai vinyyli suoja-aineita, koska niiden pinnasta tulee liukas ja ne saattavat aiheuttaa henkilön liukastumisen ja putoamisen vesikulkuneuvosta.**

Ota luonto huomioon ja varmista, ettei polttoainetta, öljyä tai puhdistusnestettä valu vesistöön.

**Suojaus**

Käytä korin vahaamiseen hyvälaatuis- ta merivahaa.

Jos vesikulkuneuvo varastoidaan ulkoilmassa, peitä se valoa läpäisemättömällä pressulla, joka estää auringon säteiden ja lian vaikutuksen muovio- siin ja vesikulkuneuvon viimeistelyyn, ja estää pölyntymisen.

**TÄRKEÄÄ**

**Vesikulkuneuvoa ei pidä koskaan jättää varastoon veteen. Älä koskaan varastoi vesikulkuneuvoa suoraan auringonpaisteeseen. Älä koskaan varastoi vesikulku- neuvoa muoviin käärittynä.**

# VARASTOINTI JA AJOKAUTTA EDELTÄVÄT VALMISTELUT

## Säilytys

### VAROITUS

Koska polttoaine ja öljy ovat tule-narkoja aineita, anna valtuutetun Sea-Doo-jälleenmyyjän, jonkin korjaamon tai valitsemasi henki-lön tarkastaa polttoainejärjestel-män eheys määräaikaistarkastustaulukossa määritetyllä tavalla.

Suosituksena on, että valtuutettu Sea-Doo-jälleenmyyjä, jokin korjaamo tai valitsemasi henkilö huoltaa aluksen ennen varastointia, mutta itse voit suorittaa seuraavat toimenpiteet vain muutamalla työkalulla.

### TÄRKEÄÄ:

Suorita seuraavat toimenpiteet sa-massa järjestyksessä kuin tässä osassa esitetään.

### TÄRKEÄÄ

Älä käytä moottoria varastoinnin aikana.

## Käyttöjärjestelmä

### Suihkupumpun puhdistus

### VAROITUS

Irrota aina turvakatkaisin mootto-rin pysäytyskatkaisimesta ennen suihkupumpun alueen puhdistamista estääksesi moottorin käynnistymisen vahingossa. Moottori ei saa olla käynnissä tämän toi-menpiteen aikana.

Huuhtele suihkupumppu ruiskuttamal-la vettä sen tulo- ja lähtöaukkojen läpi.

Ruiskuta käyttöjärjestelmän osiin korroosionestoainetta.

### Huoltotuote

Korroosiolta suojaava  
XPS-voiteluaine tai vastaava

### Suihkupumpun tarkastus

Käy valtuutetun Sea-Doo-jälleenmyy-jän luona.

### Polttoainejärjestelmä

### Polttoainejärjestelmän suojaus

Polttoaineen pilaantumisen ja polttoai-nejärjestelmän liimoittumisen estämi-seksi polttoainesäiliöön täytyy lisätä polttoaineen stabiloimisainetta. Nou-data valmistajan oikeata käyttöä kos-kevia ohjeita.

Täytä polttoainesäiliö täyteen. Varmis-ta, että polttoainesäiliössä ei ole vettä.

### TÄRKEÄÄ

Jos polttoainesäiliöön jää hiukan-kaan vettä, sisäinen polttoaineen ruiskutusjärjestelmä saattaa vau-rioitua pahoin.

## Moottori ja pakojärjestelmä

### Pakojärjestelmän huuhtelu

Suorita toimenpide siten kuin selostet-tu kohdassa *Huoltotoimenpiteet*.

### Moottoriöljyn ja öljynsuodattimen vaihto

Öljynvaihdon ja suodattimen vaihdon voi suorittaa valtuutettu Sea-Doo-jäl-leenmyyjä, jokin korjaamo tai valitse-masi henkilö.

### Välijäähdytin tyhjennys

On tärkeää poistaa kaikki vesi, joka on saattanut kerääntyä välijäähdyt-timeen kondensaation vaikutuksesta.

Toimi seuraavasti:

1. Irrota istuin.

2. Irrota moottorin huoltokansi. Katso kohta *Moottorin huoltokannet*.
3. Varmista, että välijäähdyttimen syöttöletkuun on piirretty kohdistusviiva. Se helpottaa takaisin asennusta, jotta letku ei kierry tai ole mutkalla.
4. Löysää välijäähdyttimen syöttöletkun kiinnittävä kiristin.
5. Irrota välijäähdyttimen syöttöletku välijäähdyttimestä.

### TÄRKEÄÄ:

Tämä letku syöttää kuumaa paineilmaa moottorin ahtimesta välijäähdyttimen imuaukkoon.

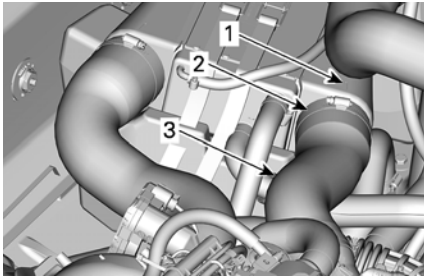

1. Letkun kohdistusviivat
2. Letkunkiristin
3. Välijäähdyttimen syöttöletku

6. Välijäähdyttimen ilmapuoli tyhjenee itsestään välijäähdyttimen imupuolen imusarjaan. Kun välijäähdyttimen syöttöletku irrotaan, voidaan silmämääräisesti tarkastaa onko sinne jäänyt kondensaatiovettä ja se voidaan asianmukaisesti tyhjentää moottorin ollessa sammuksissa.
7. Asenna välijäähdyttimen ilman tuoletku takaisin paikalleen ja varmista, että se on kohdistettu kuten ennen irrotusta, jotta moottori toimii oikein.

### Pakojärjestelmän tyhjennys

Alueilla, joissa lämpötila saattaa pudota pakkasen puolelle, pakojärjestelmään ja välijäähdyttimeen kerääntynyt vesi on poistettava.

Käytä huuhteluliittintä ja suihkuta 379 kPa (55 lbf/in<sup>2</sup>) paineilmaa järjestelmään, kunnes suihkupumpusta ei virtaa enää vettä.

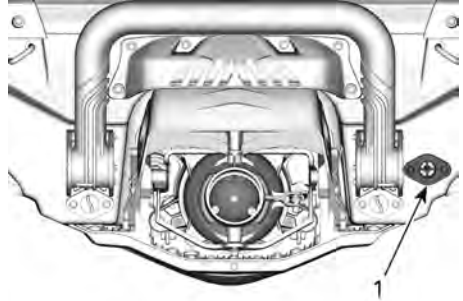

1. Liitin huuhtelua varten

Voit valmistaa seuraavan letkun helpottamaan tyhjentämistä.

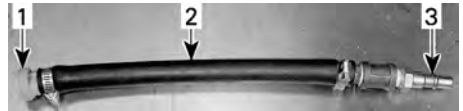

### TYYPILLINEN

1. Huuhteluliittimen sovitin
2. Letku 12,7 mm (1/2 in)
3. Ilmaletkun urossovitin

### TÄRKEÄÄ

**Ettei pakojärjestelmän huuhtelua suoriteta oikein, pakosarja saattaa vaurioitua pahoin.**

Irrota erityistyökälyt.

### Moottorin sylinterien voitelu

1. Poista sytytystulpat, katso asiaankuuluva moottorin huolto-opas.
2. Ruiskuta voiteluainetta kuhunkin sylinteriin sytytystulpan aukosta.

### XPS-voitelu- ja korroosionestoaine

3. Paina kaasuvipu pohjaan. Kaasuvivun painaminen estää polttoaineen ruiskutuksen ja estää

sytytyksen moottorin pyörytyksen aikana.

4. Paina moottorin KÄYNNISTYS/PYSÄYTYS-painiketta pyörittääksesi moottoria muutamia kierroksia. Näin öljy leviää sylinterin seinille.
5. Levitä kiinnileikkautumisen estävää voiteluainetta sytytystulpan kierteille ja kiinnitä ne takaisin moottoriin paikalleen.
6. Asenna sytytyspuolat.

### Moottorin jäähdytysnesteen tiheyden testaus

Ellei jäähdytysnestettä ole vaihdettu, testaa sen tiheys.

Pakkasnesteen vaihdon ja tiheystestin saa suorittaa valtuutettu Sea-Doo-jälleenmyyjä, korjaamo tai valitsemasi henkilö. Katso *Huoltotaulukko*.

### TÄRKEÄÄ

**Mikäli vesikulkuneuvo varastoidaan alueella, jossa lämpötila menee pakkaselle, voi jäähdytysjärjestelmässä oleva neste väärästä tiheydestä johtuen jäätyä. Jäätyminen saattaa vakavasti vaurioittaa moottoria.**

### Sähköjärjestelmä

#### Akku

#### Akun huolto

Vesikulkuneuvoa varastoitaessa akku pitää aina varastoida lämpimään, kuivaan paikkaan.

### VAROITUS

**Älä koskaan lataa akkua tai korota sen jännitettä sen ollessa paikallaan vesikulkuneuvossa.**

Kulkuneuvossa on huoltovapaa akkutyypin, joten akkuun ei tarvitse lisätä

vettä eikä tarkistaa akkuhapon määrää.

### TÄRKEÄÄ

**Älä irrota korkkiliuskaa tai lisää akkunestettä akun käyttöaikana.**

#### Akun irrotus

1. Irrota istuin.
2. Irrota akun johdot.

### TÄRKEÄÄ

**Irrota aina MUSTA (-) johto ensin, sitten PUNAINEN (+) johto.**

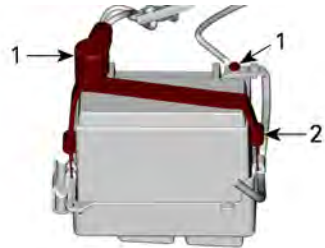

1. Akun napa
2. Hihna
3. Irrota kiinnityshihna.

#### Akun lataus

Käytä auton akkulaturia. Lue aina akkulaturin valmistajan ohjeet.

#### Akun puhdistus

Puhdista akun kotelo ja navat pehmeällä harjalla ja ruokasoodan ja veden liuoksella.

Poista akun navoista korroosio karkealla teräsharjalla.

Huuhto puhtaalla vedellä ja kuivaa huolellisesti.

#### Akun asennus

1. Liitä akkukaapelit.

**TÄRKEÄÄ:** Poista kaikki vesi tai lika tilasta ennen akun asennusta.

### TÄRKEÄÄ

Vääriin napoihin asetetut akun kaapelit johtavat jännitteensäätimen vaurioitumiseen.

### TÄRKEÄÄ

Kytke aina ensin PUNAINEN (+) johto ja sitten MUSTA (-) johto.

2. Kiristä akkukaapelin ruuvit ohjetuokkuuteen.

#### Kiristysmomentti

Akkukaapelin ruuvi	4 ± 0,5 Nm (35 ± 4 lbf-in)
--------------------	-------------------------------

3. Laita eristävää rasvaa akun napoihin.
4. Peitä akun plusnapa kumisuojuksella.
5. Tarkasta johtojen reititys ja kiinnitykset.

### Moottoritila

#### Moottoritilan puhdistus

1. Puhdista pilssi kuumalla vedellä ja liuottimella, tai pilssinpuhdistusaineella.
2. Huuhto kunnolla.
3. Tyhjennä pilssi kokonaan pilssin tyhjennystulppien avulla nostamalla vesikulkuneuvon etupäätä.

#### Korroosionestokäsittely

1. Pyyhi moottoritilasta sinne mahdollisesti jäänyt vesi.
2. Voitele kaikki moottoritilan metalliosat.

#### Huoltotuote

Voiteluaine ja korroosionestoaine tai vastaava.

#### TÄRKEÄÄ:

Poista istuin vesikulkuneuvosta säilytyksen ajaksi. Tämä estää kondenssiveden syntymisen ja mahdollisen korroosion moottoritilassa.

#### Runko ja kori

Korjaa, puhdista ja suojaa aluskohdan *Runko ja köli* mukaisesti.

#### Ajokautta edeltävä valmistelu

Ajokautta edeltävä valmistelu on suoritettava *huoltotaulukon* mukaisesti.

Varmista, että suoritat kaikki taulukossa **Joka vuosi tai 100 tunnin välein** olevat toimenpiteet.

Ajokautta edeltävän valmisteluohjelman voi suorittaa valtuutettu Sea-Doo-jälleenmyyjä, jokin korjaamo tai valitsemasi henkilö.

# SUORITETUT HUOLTOTOIMENPITEET

Lähetä kopio huoltopöytäkirjasta tarvittaessa BRP:lle.

Luovutustarkastus	
Sarjanumero:	Allekirjoitus / nimen selvennys:
Ajokilometrit:	
Aukioloajat:	
Päiväys:	
Jälleenmyyjän nro:	
Huomautukset:	
Katso tarkat asennusohjeet ajoneuvon luovutustarkastustiedotteesta.	

<b>Ensitarkastus</b>	
Ajokilometrit: _____ Aukioloajat: _____ Päiväys: _____ Jälleenmyyjän nro: _____ Huomautukset: _____ _____	Allekirjoitus / nimen selvennys:
Katso huoltotaulukko tämän käsikirjan osasta Huolto	

<b>Huolto</b>	
Ajokilometrit: _____ Aukioloajat: _____ Päiväys: _____ Jälleenmyyjän nro: _____ Huomautukset: _____ _____	Allekirjoitus / nimen selvennys:
Katso huoltotaulukko tämän käsikirjan osasta Huolto	



<b>Huolto</b>	
Ajokilometrit: _____ Aukioloajat: _____ Päiväys: _____ Jälleenmyyjän nro: _____ Huomautukset: _____ _____	Allekirjoitus / nimen selvennys:
Katso huoltotaulukko tämän käsikirjan osasta Huolto	

<b>Huolto</b>	
Ajokilometrit: _____ Aukioloajat: _____ Päiväys: _____ Jälleenmyyjän nro: _____ Huomautukset: _____ _____	Allekirjoitus / nimen selvennys:
Katso huoltotaulukko tämän käsikirjan osasta Huolto	

<b>Huolto</b>	
Ajokilometrit: _____ Aukioloajat: _____ Päiväys: _____ Jälleenmyyjän nro: _____ Huomautukset: _____ _____	Allekirjoitus / nimen selvennys:
Katso huoltotaulukko tämän käsikirjan osasta Huolto	

<b>Huolto</b>	
Ajokilometrit: _____ Aukioloajat: _____ Päiväys: _____ Jälleenmyyjän nro: _____ Huomautukset: _____ _____	Allekirjoitus / nimen selvennys:
Katso huoltotaulukko tämän käsikirjan osasta Huolto	

<b>Huolto</b>	
Ajokilometrit: _____ Aukioloajat: _____ Päiväys: _____ Jälleenmyyjän nro: _____ Huomautukset: _____ _____	Allekirjoitus / nimen selvennys:
Katso huoltotaulukko tämän käsikirjan osasta Huolto	

<b>Huolto</b>	
Ajokilometrit: _____ Aukioloajat: _____ Päiväys: _____ Jälleenmyyjän nro: _____ Huomautukset: _____ _____	Allekirjoitus / nimen selvennys:
Katso huoltotaulukko tämän käsikirjan osasta Huolto	

<b>Huolto</b>	
Ajokilometrit: _____ Aukioloajat: _____ Päiväys: _____ Jälleenmyyjän nro: _____ Huomautukset: _____ _____	Allekirjoitus / nimen selvennys:
Katso huoltotaulukko tämän käsikirjan osasta Huolto	

<b>Huolto</b>	
Ajokilometrit: _____ Aukioloajat: _____ Päiväys: _____ Jälleenmyyjän nro: _____ Huomautukset: _____ _____	Allekirjoitus / nimen selvennys:
Katso huoltotaulukko tämän käsikirjan osasta Huolto	

<b>Huolto</b>	
Ajokilometrit: _____ Aukioloajat: _____ Päiväys: _____ Jälleenmyyjän nro: _____ Huomautukset: _____ _____	Allekirjoitus / nimen selvennys:
Katso huoltotaulukko tämän käsikirjan osasta Huolto	

<b>Huolto</b>	
Ajokilometrit: _____ Aukioloajat: _____ Päiväys: _____ Jälleenmyyjän nro: _____ Huomautukset: _____ _____	Allekirjoitus / nimen selvennys:
Katso huoltotaulukko tämän käsikirjan osasta Huolto	

<b>Huolto</b>	
Ajokilometrit: _____ Aukioloajat: _____ Päiväys: _____ Jälleenmyyjän nro: _____ Huomautukset: _____ _____	Allekirjoitus / nimen selvennys:
Katso huoltotaulukko tämän käsikirjan osasta Huolto	

<b>Huolto</b>	
Ajokilometrit: _____ Aukioloajat: _____ Päiväys: _____ Jälleenmyyjän nro: _____ Huomautukset: _____ _____	Allekirjoitus / nimen selvennys:
Katso huoltotaulukko tämän käsikirjan osasta Huolto	

# TEKNISET TIEDOT

# TUNNISTENUMEROT

Vesikulkuneuvon pääkomponentit (moottori ja runko) tunnistetaan erilaisilla sarjanumeroilla. Näitä numeroita tarvitaan toisinaan takuukysymyksissä, tai vesikulkuneuvosi tunnistamiseen jos se varastetaan.

## Rungon tunnistusnumero

Rungon tunnistusnumero (HIN) sijaitsee astinlaudassa vesikulkuneuvon takaosassa.

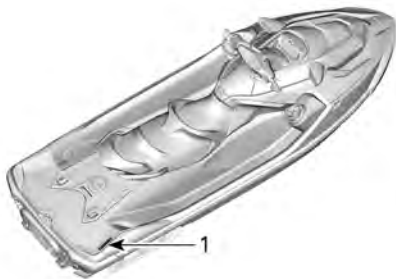

### TYYPILLINEN

1. Rungon tunnistusnumero (HIN)

Se koostuu 12 numeromerkistä:

YDV	12345	L	8	09	
					Mallivuosi
					Valmistusvuosi
					Valmistuskuukausi
					Sarjanumero (kirjainta voidaan myös käyttää numeromerkkinä)
					Valmistaja

## Moottorin tunnistusnumero

Moottorin tunnistusnumero (EIN) sijaitsee moottorin etupäässä.

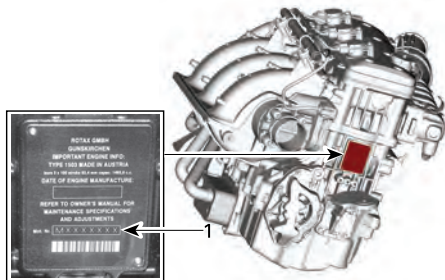

### TYYPILLINEN

1. Moottorin tunnistusnumero (EIN)

## Moottorin valmistajan tunniste



### MOOTTORIN TUNNISTEKILPI

### VALMISTAJAN

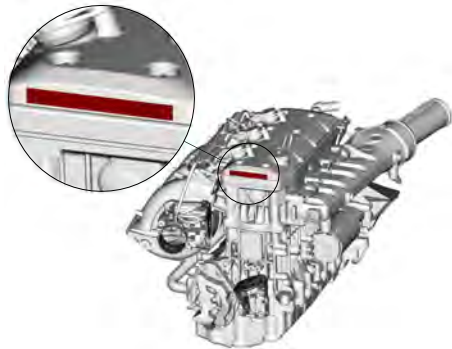

### KILVEN SIJAINTI



# VAATIMUSTENMUKAISUUS

## Päästörajoitusriippulipuke – 3 tähteä



### **Yksi tähti – Alhaiset päästöt**

Yksitähminen kilpi kertoo, että kyseessä on moottori, joka täyttää Air Resources Boardin vuonna 2001 asettamat vesiskoottereita ja perämoottoreita koskevat pakokaasupäästövaatimukset. Näiden normien mukaisten moottorien päästöt ovat 75 % alhaisemmat kuin perinteisten, kaasuttimilla varustettujen kaksihahmo moottorien päästöt. Nämä moottorit täyttävät samalla myös Yhdysvaltain venemoottoreita koskevat EPA 2006 -säädökset.



### **Kaksi tähteä – Hyvin alhaiset päästöt**

Kaksitähminen kilpi kertoo, että kyseessä on moottori, joka täyttää Air Resources Boardin vuonna 2004 asettamat vesiskoottereita ja perämoottoreita koskevat pakokaasupäästövaatimukset. Näiden normien mukaisten moottorien päästöt ovat 20 % alhaisemmat kuin moottorien, joiden luokitus on Yksi tähti – Alhaiset päästöt.



### **Kolme tähteä – Erittäin alhaiset päästöt**

Kolmitähminen kilpi kertoo, että kyseessä on vesiskootteri tai perämoottori, joka täyttää Air Resources Boardin vesiskoottereille ja perämoottoreille vuonna 2008 asettamat pakokaasupäästövaatimukset tai sen vuonna 2003-2008 sisäperämoottoreille tai keskimoottoreille asettamat pakokaasupäästövaatimukset. Näiden normien mukaisten moottorien päästöt ovat 65 % alhaisemmat kuin moottorien, joiden luokitus on Yksi tähti – Alhaiset päästöt.



### **Neljä tähteä – Huippualhaiset päästöt**

Nelitähminen kilpi kertoo, että kyseessä on moottori, joka täyttää Air Resources Boardin vuodelle 2009 asettamat sisäperämoottoreita ja keskimoottoreita koskevat pakokaasupäästövaatimukset. Vesiskootterit ja perämoottorit saattavat myös täyttää näiden normien vaatimukset. Näiden normien mukaisten moottorien päästöt ovat 90 % alhaisemmat kuin moottorien, joiden luokitus on Yksi tähti – Alhaiset päästöt.

**Bombardier Recreational Products Inc.**

VALCOURT, QUÉBEC, KANADA

Puhtaamat alukset – hanki faktat

1-800-END-SMOG

www.arb.ca.gov

2199065680\_F1



**Tähtiluokitus merkitsee puhtaampiästäisiä merimoottoreita**  
Tämä moottori on sertifioitu seuraavasti:

**Puhtaampia merimoottoreiden symboli:**

**Puhtaampi ilma ja vesi –** terveempää elämäntapaa ja ympäristöä varten.

**Parempi polttoainetalous –** polttaa 30–40 % vähemmän bensiiniä ja öljyä kuin perinteiset kaasuttimella varustetut kaksihahmo moottorit säästään rahaa ja resursseja.  
**Pieni päästötäkuu –** suojaa kuluttajia takaamalla huolehtoman toiminnan.

## Päästöjen hallintaa koskeva kilpi- 3 tähteä



**TYYPILLINEN – KILPIEN SIJAINTI**

# EPA-kelpoisuuskilpi

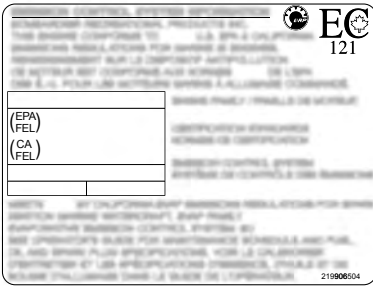

**TYYPILLINEN – KILPIEN SIJAINTI**

## BRP European Distribution SA

BRP on Association for Eco-Responsible Pleasure Craft -jäsen; tämä järjestö purkaa ja kierrättää virkistyskäyttöveneitä ja vesiskootteri niiden käyttöiän päättyessä. BRP European Distribution SA: n yksilöllinen tuotetunnus on: FR219503\_18XCIB

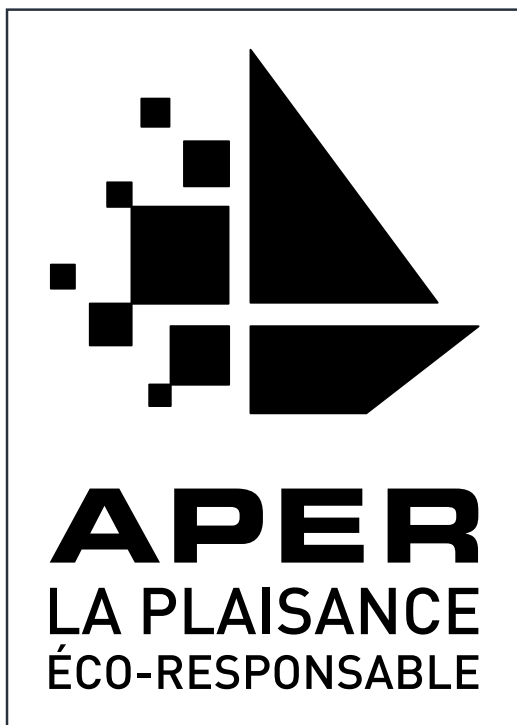

REP Ranska - TRIMAN Kilvet  
Vain Ranskaa varten



**En fin de vie,  
votre bateau de plaisance  
doit être confié à  
l'éco-organisme dédié**

Plus d'infos sur [www.quefairedemesdechets.fr](http://www.quefairedemesdechets.fr)

Les bateaux de plaisance hors d'usage  
ne doivent pas être abandonnés,  
ni apportés en déchetterie ou lieu de vente.  
Ils doivent être confiés à l'éco-organisme dédié,  
qui procédera gratuitement  
à leur déconstruction et leur recyclage.  
Les demandes de déconstruction sont à effectuer sur  
[www.recyclermonbateau.fr](http://www.recyclermonbateau.fr)

---

# BRP RF DESS POST GEN3 (KANADA)

## USA ja Kanada

Tämä laite on FCC:n sääntöjen osan 15 ja alalla sovellettavien kanadalaisten lupavapautta koskevien RSS-standardien mukainen. Käyttöön liittyy seuraavat kaksi ehtoa:

1. tämä laite ei saa aiheuttaa haitallisia häiriöitä ja
2. tämän laitteen tulee hyväksyä mahdolliset häiriöt, mukaan lukien häiriöt, joista saattaa seurata laitteen ei-toivottua toimintaa.

Tämä laite on testattu ja todettu B-luokan digitaalilaitteita koskevien rajoitusten mukaiseksi FCC:n sääntöjen osan 15 mukaisesti. Nämä rajoitukset on tarkoitettu kohtuulliseksi suojaksi haitallisia häiriöitä vastaan asuinalueille asennettaessa. Tämä laite tuottaa, käyttää ja voi säteillä radiotaajuusenergiaa, ja jollei sitä asenneta ja käytetä ohjeiden mukaisesti, se voi häiritä radioliikennettä. Tämä ei kuitenkaan takaa, ettei häiriöitä esiinny tietyssä asennuksessa. Jos tämä laite aiheuttaa haitallisia häiriöitä radio- tai televisiovastaanottoon, mikä voidaan todeta kytkemällä laite pois tai päälle, käyttäjää kehoitetaan yrittämään korjata häiriöt seuraavilla toimenpiteillä:

- Suuntaa vastaanottoantenni uudelleen tai aseta toiseen paikkaan.
- Lisää etäisyyttä laitteen ja vastaanottimen väliin.
- Liitä laite pistorasiaan, joka on eri piirissä kuin se, johon vastaanotin on liitetty.
- Kysy neuvoa jälleenmyyjältä tai kokeneelta radio-/TV-mekaanikolta.

Laitteen on arvioitu täyttävän yleiset radiotaajuista altistusta koskevat vaatimukset. Laitetta voidaan käyttää kannettavana rajoituksetta.

Le dispositif a été évalué à satisfaire l'exigence générale de l'exposition aux rf. L'appareil peut être utilisé dans des conditions d'exposition portatif sans restriction.

L'émetteur/récepteur exempt de licence contenu dans le présent appareil est conforme aux CNR d'Innovation, Sciences et Développement économique Canada applicables aux appareils radio exempts de licence.

1. l'appareil ne doit pas produire de brouillage, et
2. l'appareil doit accepter tout brouillage radioélectrique subi, même si le brouillage est susceptible d'en compromettre le fonctionnement.

Muutokset ilman vaatimustenmukaisuudesta vastaavan tahon nimenomaista hyväksyntää voivat mitätöidä käyttäjän oikeuden käyttää laitetta.

IC: 12006A-1001317030 tyyppille 1001316154 (Kanada)

FCC-tunnus: 2ACER 1001317030 tyyppille 1001316154 (CAN)

## Meksiko



IFETEL

Marca: BRP Megatech

Número: BRME1023-28186

BRP Megatech -sertifikaatin numero: 1450978

Modelo: 1001316154

NOM-208-SCFI-2016 (Disposición Técnica IFT-008-2015)

La operación de este equipo está sujeta a las siguientes dos condiciones:

1. Es posible que este equipo o dispositivo no cause interferencia perjudicial y
2. Este equipo o dispositivo debe aceptar cualquier interferencia, incluyendo la que pueda causar su operación no deseada.

## Brasilia



Número: 05254-23-15603

BRP Megatech -sertifikaatin numero: 1450991

Modelo: 1001316154

Este equipamento não tem direito à proteção contra interferência prejudicial e não pode causar interferência em sistemas devidamente autorizados. Para maiores informações, consulte o site da ANATEL.

## Japani

Tälle laitteelle on myönnetty hyväksyntä Japanin radiolain (電波法) ja Japanin televiestintäliiketoimintalain (電気通信事業法) mukaisesti. Tätä laitetta ei tule muuntaa (muutoin myönnetty määritenumero mitätöidään).

## Eurooppa

### Vaativuudenmukaisuusvakuutus

Yksinkertaistettu EU-vaativuudenmukaisuusvakuutus radiolaitedirektiivin 2014/53/EU mukaan



### DE

Hiermit erklärt BRP Megatech, dass der Funkanlagentyp 1001316154 der Richtlinie 2014/53/EU entspricht. Der vollständige Text der EU-Konformitätserklärung ist unter der folgenden Internetadresse verfügbar: <https://www.brp.com/en/corporatesocialresponsibility/productsafety.html>

### FR

Le soussigné, BRP Megatech, déclare que l'équipement radioélectrique du type 1001316154 est conforme à la directive 2014/53/UE. Le texte complet de la déclaration UE de conformité est disponible à l'adresse internet suivante: <https://www.brp.com/en/corporatesocialresponsibility/productsafety.html>

### BG

С настоящото BRP Megatech декларира, че този тип радиосъоръжение 1001316154 е в съответствие с Директива 2014/53/ЕС.

Цялостният текст на ЕС декларацията за съответствие може да се намери на следния интернет адрес: <https://www.brp.com/en/corporatesocialresponsibility/productsafety.html>

### EL

Με την παρούσα ο/η BRP Megatech, δηλώνει ότι ο ραδιοεξοπλισμός 1001316154 πληροί την οδηγία 2014/53/ΕΕ. Το πλήρες κείμενο της δήλωσης συμμόρφωσης ΕΕ διατίθεται στην ακόλουθη ιστοσελίδα στο διαδίκτυο: <https://www.brp.com/en/corporatesocialresponsibility/productsafety.html>

### CS

Tímto BRP Megatech prohlašuje, že typ rádiového zařízení 1001316154 je v souladu se směrnicí 2014/53/EU. Úplné znění EU prohlášení o shodě je k dispozici na této internetové adrese: <https://www.brp.com/en/corporatesocialresponsibility/productsafety.html>

### DA

Hermed erklærer BRP Megatech, at radioudstyrstypen 1001316154 er i overensstemmelse med direktiv 2014/53/EU.

EU-overensstemmelseserklæringens fulde tekst kan findes på følgende interne-  
adresse: <https://www.brp.com/en/corporatesocialresponsibility/productsafety.html>

## ET

Käesolevaga deklareerib BRP Megatech, et käesolev raadioseadme tüüp 1001316154 vastab direktiivi 2014/53/EL nõuetele.

Eli vastavusdeklaratsiooni täielik tekst on kättesaadav järgmisel internetiaadressil: <https://www.brp.com/en/corporatesocialresponsibility/productsafety.html>

## ES

Por la presente, BRP Megatech declara que el tipo de equipo radioeléctrico 1001316154 es conforme con la Directiva 2014/53/UE.

El texto completo de la declaración UE de conformidad está disponible en la dirección Internet siguiente: <https://www.brp.com/en/corporatesocialresponsibility/productsafety.html>

## FI

BRP Megatech vakuuttaa, että radiolaitetyyppi 1001316154 on direktiivin 2014/53/EU mukainen. EU-vaatimustenmukaisuusvakuutuksen täysimittainen teksti on saatavilla seuraavassa internetosoitteessa: <https://www.brp.com/en/corporatesocialresponsibility/productsafety.html>

## EN

Hereby, BRP Megatech declares that the radio equipment type 1001316154 is in compliance with Directive 2014/53/EU. The full text of the EU declaration of conformity is available at the following internet address: <https://www.brp.com/en/corporatesocialresponsibility/product-safety.html>

## HR

BRP Megatech ovime izjavljuje da je radijska oprema tipa 1001316154 u skladu s Direktivom 2014/53/EU. Čjeloviti tekst EU izjave o sukladnosti dostupan je na sljedećoj internetskoj adresi: <https://www.brp.com/en/corporate-social-responsibility/productsafety.html>

## HU

BRP Megatech igazolja, hogy a 1001316154 típusú rádióberendezés megfelel a 2014/53/EU irányelvnek. Az EU-megfelelőségi nyilatkozat teljes szövege elérhető a következő internetes címen: <https://www.brp.com/en/corporate-social-responsibility/productsafety.html>

## IT

Il fabbricante, BRP Megatech, dichiara che il tipo di apparecchiatura radio 1001316154 è conforme alla direttiva 2014/53/UE.



Il testo completo della dichiarazione di conformità UE è disponibile al seguente indirizzo Internet: <https://www.brp.com/en/corporate-socialresponsibility/product-safety.html>

## LT

Aš, BRP Megatech, patvirtinu, kad radijo įrenginių tipas 1001316154 atitinka Direktyvą 2014/53/ES. Visas ES atitikties deklaracijos tekstas prieinamas šiuo interneto adresu: <https://www.brp.com/en/corporate-social-responsibility/productsafety.html>

## LV

Ar šo BRP Megatech deklarē, ka radioiekārta 1001316154 atbilst Direktīvai 2014/53/ES. Pilns ES atbilstības deklarācijas teksts ir pieejams šādā interneta vietnē: <https://www.brp.com/en/corporate-social-responsibility/productsafety.html>

## MT

B'dan, BRP Megatech, niddikjara li dan it-tip ta' tagħmir tar-radju 1001316154 huwa konformi mad-Direttiva 2014/53/UE. It-test kollu tad-dikjarazzjoni ta' konformità tal-UE huwa disponibbli f'dan l-indirizz tal-Internet li ġej: <https://www.brp.com/en/corporatesocialresponsibility/productsafety.html>

## NL

Hierbij verklaar ik, BRP Megatech, dat het type radioapparatuur 1001316154 conform is met Richtlijn 2014/53/EU.

De volledige tekst van de EU-conformiteitsverklaring kan worden geraadpleegd op het volgende internetadres: <https://www.brp.com/en/corporatesocialresponsibility/productsafety.html>

## PL

BRP Megatech niniejszym oświadcza, że typ urządzenia radiowego 1001316154 jest zgodny z dyrektywą 2014/53/UE. Pełny tekst deklaracji zgodności UE jest dostępny pod następującym adresem internetowym: <https://www.brp.com/en/corporatesocialresponsibility/productsafety.html>

## PT

O(a) abaixo assinado(a) BRP Megatech declara que o presente tipo de equipamento de rádio 1001316154 está em conformidade com a Diretiva 2014/53/UE.

O texto integral da declaração de conformidade está disponível no seguinte endereço de Internet: <https://www.brp.com/en/corporatesocialresponsibility/productsafety.html>

## RO

Prin prezenta, BRP Megatech declară că tipul de echipamente radio 1001316154 este în conformitate cu Directiva 2014/53/UE. Textul integral al declarației UE de conformitate este disponibil la următoarea adresă internet: <https://www.brp.com/en/corporatesocialresponsibility/productsafety.html>

## SV

Härmed försäkrar BRP Megatech att denna typ av radioutrustning 1001316154 överensstämmer med direktiv 2014/53/EU. Den fullständiga texten till EU-försäkran om överensstämmelse finns på följande webbadress: <https://www.brp.com/en/corporatesocialresponsibility/productsafety.html>

## SL

BRP Megatech potrjuje, da je tip radijske opreme 1001316154 skladen z Direktivo 2014/53/EU. Celotno besedilo izjave EU o skladnosti je na voljo na naslednjem spletnem naslovu: <https://www.brp.com/en/corporatesocialresponsibility/productsafety.html>

## SK

BRP Megatech týmto vyhlasuje, že rádiové zariadenie typu 1001316154 je v súlade so smernicou 2014/53/EÚ. Úplné EÚ vyhlásenie o zhode je k dispozícii na tejto internetovej adrese: <https://www.brp.com/en/corporatesocialresponsibility/productsafety.html>

## IS

BRP Megatech lýsir því hér með yfir að þráðlausi fjarskiptabúnaðurinn 1001316154 er í samræmi við tilskipun 2014/53/ESB. Óstytta texta ESB-samræmisyfirlýsingarinnar er að finna á veffanginu: <https://www.brp.com/en/corporatesocialresponsibility/productsafety.html>

## Liechtenstein

Hiermit erklärt BRP Megatech, dass der Funkanlagentyp 1001316154 der Richtlinie 2014/53/EU entspricht. Der vollständige Text der EU-Konformitätserklärung ist unter der folgenden Internetadresse verfügbar: <https://www.brp.com/en/corporatesocialresponsibility/productsafety.html>

## NO

Hermed erklærer BRP Megatech at radioutstyrstypen 1001316154 er i samsvar med direktiv 2014/53/EU. Hele teksten i EU-samsvarserklæringen finnes på følgende internettadresse: <https://www.brp.com/en/corporatesocialresponsibility/productsafety.html>

## RU

Компания BRP Megatech настоящим заявляет, что радиотехническое оборудование категории 1001316154 отвечает требованиям Директивы 2014/53/EU.

Полный текст декларации соответствия ЕС доступен на сайте : <https://www.brp.com/en/corporatesocialresponsibility/productsafety.html>

---

# BRP-AUDIOJÄRJESTELMÄ

## USA ja Kanada:

Tämä laite on FCC-sääntöjen 15. osan / Kanadan innovaatio-, tiede- ja teollisuusministeriön lupavapaiden RSS-standardien mukainen. Käyttöä koskevat seuraavat kaksi ehtoa :

1. tämä laite ei saa aiheuttaa haitallisia häiriöitä ja
2. tämän laitteen tulee sietää mahdolliset häiriöt, mukaan lukien häiriöt, joista saattaa seurata laitteen epätoivottua toimintaa.

Tämä laite on testattu ja todettu B-luokan digitaalilaitteita koskevien rajoitusten mukaiseksi FCC:n sääntöjen osan 15 mukaisesti. Nämä rajoitukset on tarkoitettu kohtuulliseksi suojaksi haitallisia häiriöitä vastaan asuinalueille asennettaessa. Tämä laite tuottaa, käyttää ja voi säteillä radiotaajuusenergiaa, ja jollei sitä asenneta ja käytetä ohjeiden mukaisesti, se voi häiritä radioliikennettä. Tämä ei kuitenkaan takaa, ettei häiriöitä esiinny tietyssä asennuksessa. Jos tämä laite aiheuttaa haitallisia häiriöitä radio- tai televisiovastaanottoon, mikä voidaan todeta kytkemällä laite pois tai päälle, käyttäjää kehoitetaan yrittämään korjata häiriöt seuraavilla toimenpiteillä:

- Suuntaa vastaanottoantenni uudelleen tai aseta toiseen paikkaan.
- Lisää etäisyyttä laitteen ja vastaanottimen väliin.
- Liitä laite pistorasiaan, joka on eri piirissä kuin se, johon vastaanotin on liitetty.
- Kysy neuvoa jälleenmyyjältä tai kokeneelta radio-/TV-mekaanikolta.

Laitteen on arvioitu täyttävän yleiset radiotaajuista altistusta koskevat vaatimukset. Laitetta voidaan käyttää kannettavana rajoituksesta.

Le dispositif a été évalué à satisfaire l'exigence générale de l'exposition aux rf. L'appareil peut être utilisé dans des conditions d'exposition portatif sans restriction.

L'émetteur/récepteur exempt de licence contenu dans le présent appareil est conforme aux CNR d'Innovation, Sciences et Développement économique Canada applicables aux appareils radio exempts de licence. L'exploitation est autorisée aux deux conditions suivantes :

1. l'appareil ne doit pas produire de brouillage, et
2. l'appareil doit accepter tout brouillage radioélectrique subi, même si le brouillage est susceptible d'en compromettre le fonctionnement.

Muutokset ilman vaatimustenmukaisuudesta vastaavan tahon nimenomaista hyväksyntää voivat mitätöidä käyttäjän oikeuden käyttää laitetta.

IC: 22793-278003465

FCC-tunnus: 2AAOY-278003465

## Meksiko:

IFETEL

Marca: Mitek Corporation

Número: RCPMT2718-1330

Modelo: 278003465

NOM-208-SCFI-2016 (Disposición Técnica IFT-008-2015)

La operación de este equipo está sujeta a las siguientes dos condiciones:

1. es posible que este equipo o dispositivo no cause interferencia perjudicial y
2. este equipo o dispositivo debe aceptar cualquier interferencia, incluyendo la que pueda causar su operación no deseada.

**Brasilia:**



Numero: 01649-23-11270

Este equipamento não tem direito à proteção contra interferência prejudicial e não pode causar interferência em sistemas devidamente autorizados. Para maiores informações, consulte o site da ANATEL.

**Japani**

Tälle laitteelle on myönnetty hyväksyntä Japanin radiolain (電波法) ja Japanin televiestintäliiketoimintalain (電気通信事業法) mukaisesti. Tätä laitetta ei tule muuntaa (muutoin myönnetty määritenumero mitätöidään).

**Eurooppa:**

**Vaatimustenmukaisuusvakuutus**

Yksinkertaistettu EU-vaatimustenmukaisuusvakuutus radiolaitedirektiivin 2014/53/EU mukaan



DE

Hiermit erklärt Mitek Corporation, dass der Funkanlagentyp 278003465 der Richtlinie 2014/53/EU entspricht. Der vollständige Text der

EU-Konformitätserklärung ist unter der folgenden Internetadresse verfügbar:  
<https://www.operatorsguides.brp.com>

## FR

Le soussigné, Mitek Corporation, déclare que l'équipement radioélectrique du type 278003465 est conforme à la directive 2014/53/UE. Le texte complet de la déclaration UE de conformité est disponible à l'adresse internet suivante: <https://www.operatorsguides.brp.com>

## BG

С настоящото Mitek Corporation декларира, че този тип радиосъоръжение 278003465 е в съответствие с Директива 2014/53/ЕС. Цялостният текст на ЕС декларацията за съответствие може да се намери на следния интернет адрес: <https://www.operatorsguides.brp.com/>

## EL

Με την παρούσα ο/η Mitek Corporation, δηλώνει ότι ο ραδιοεξοπλισμός 278003465 πληροί την οδηγία 2014/53/ΕΕ. Το πλήρες κείμενο της δήλωσης συμμόρφωσης ΕΕ διατίθεται στην ακόλουθη ιστοσελίδα στο διαδίκτυο: <https://www.operatorsguides.brp.com/>

## CS

Tímto Mitek Corporation prohlašuje, že typ rádiového zařízení 278003465 je v souladu se směrnicí 2014/53/EU. Úplné znění EU prohlášení o shodě je k dispozici na této internetové adrese: <https://www.operatorsguides.brp.com>

## DA

Hermed erklærer Mitek Corporation, at radioudstyrstypen 278003465 er i overensstemmelse med direktiv 2014/53/EU.

EU-overensstemmelseserklæringens fulde tekst kan findes på følgende internetadresse: <https://www.operatorsguides.brp.com>

## ET

Käesolevaga deklareerib Mitek Corporation, et käesolev raadioseadme tüüp 278003465 vastab direktiivi 2014/53/EL nõuetele.

ELi vastavusdeklaratsiooni täielik tekst on kättesaadav järgmisel internetiaadressil: <https://www.operatorsguides.brp.com>

## ES

Por la presente, Mitek Corporation declara que el tipo de equipo radioeléctrico 278003465 es conforme con la Directiva 2014/53/UE.

El texto completo de la declaración UE de conformidad está disponible en la dirección Internet siguiente: <https://www.operatorsguides.brp.com>

## FI

Mitek Corporation vakuuttaa, että radiolaitetyyppi 278003465 on direktiivin 2014/53/EU mukainen. EU-vaatimustenmukaisuusvakuutuksen täysimittainen teksti on saatavilla seuraavassa internetosoitteessa: <https://www.operatorsguides.brp.com>

## EN

Hereby, Mitek Corporation declares that the radio equipment type 278003465 is in compliance with Directive 2014/53/EU. The full text of the EU declaration of conformity is available at the following internet address: <https://www.operatorsguides.brp.com>

## HR

Mitek Corporation ovime izjavljuje da je radijska oprema tipa 278003465 u skladu s Direktivom 2014/53/EU. Cjeloviti tekst EU izjave o sukladnosti dostupan je na sljedećoj internetskoj adresi: <https://www.operatorsguides.brp.com>

## HU

Mitek Corporation igazolja, hogy a 278003465 típusú rádióberendezés megfelel a 2014/53/EU irányelvnek. Az EU-megfelelőségi nyilatkozat teljes szövege elérhető a következő internetes címen: <https://www.operatorsguides.brp.com>

## IT

Il fabbricante, Mitek Corporation, dichiara che il tipo di apparecchiatura radio 278003465 è conforme alla direttiva 2014/53/UE.

Il testo completo della dichiarazione di conformità UE è disponibile al seguente indirizzo Internet: <https://www.operatorsguides.brp.com>

## LT

Aš, Mitek Corporation, patvirtinu, kad radijo įrenginių tipas 278003465 atitinka Direktyvą 2014/53/ES. Visas ES atitikties deklaracijos tekstas prieinamas šiuo interneto adresu: <https://www.operatorsguides.brp.com>

## LV

Ar šo Mitek Corporation deklarē, ka radioiekārta 278003465 atbilst Direktīvai 2014/53/ES. Pilns ES atbilstības deklarācijas teksts ir pieejams šādā interneta vietnē: <https://www.operatorsguides.brp.com>

## MT

B'dan, Mitek Corporation, niddkjara li dan it-tip ta' tagħmir tar-radju 278003465 huwa konformi mad-Direttiva 2014/53/UE. It-test kollu tad-dikjarazzjoni ta' konformità tal-UE huwa disponibbli f'dan l-indirizz tal-Internet li ġej: <https://www.operatorsguides.brp.com>

## NL

Hierbij verklaar ik, Mitek Corporation, dat het type radioapparatuur 278003465 conform is met Richtlijn 2014/53/EU.

De volledige tekst van de EU-conformiteitsverklaring kan worden geraadpleegd op het volgende internetadres: <https://www.operatorsguides.brp.com>

## PL

Mitek Corporation niniejszym oświadcza, że typ urządzenia radiowego 278003465 jest zgodny z dyrektywą 2014/53/UE. Pełny tekst deklaracji zgodności UE jest dostępny pod następującym adresem internetowym: <https://www.operatorsguides.brp.com>

## PT

O(a) abaixo assinado(a) Mitek Corporation declara que o presente tipo de equipamento de rádio 278003465 está em conformidade com a Diretiva 2014/53/UE.

O texto integral da declaração de conformidade está disponível no seguinte endereço de Internet: <https://www.operatorsguides.brp.com>

## RO

Prin prezenta, Mitek Corporation declară că tipul de echipamente radio 278003465 este în conformitate cu Directiva 2014/53/UE. Textul integral al declarației UE de conformitate este disponibil la următoarea adresă internet: <https://www.operatorsguides.brp.com>

## SV

Härmed försäkrar Mitek Corporation att denna typ av radioutrustning 278003465 överensstämmer med direktiv 2014/53/EU. Den fullständiga texten till EU-försäkran om överensstämmelse finns på följande webbadress: <https://www.operatorsguides.brp.com>

## SL

Mitek Corporation potrjuje, da je tip radijske opreme 278003465 skladen z Direktivo 2014/53/EU. Celotno besedilo izjave EU o skladnosti je na voljo na naslednjem spletnem naslovu: <https://www.operatorsguides.brp.com>

## SK

Mitek Corporation týmto vyhlasuje, že rádiové zariadenie typu 278003465 je v súlade so smernicou 2014/53/EÚ. Úplné EÚ vyhlásenie o zhode je k dispozícii na tejto internetovej adrese: <https://www.operatorsguides.brp.com>

## IS

Mitek Corporation lýsir því hér með yfir að þráðlausí fjarskiptabúnaðurinn 278003465 er í samræmi við tilskipun 2014/53/ESB. Óstytta texta ESB-samræmisyfirlýsingarinnar er að finna á veffanginu: <https://www.operatorsguides.brp.com>

## Liechtenstein

Hiermit erklärt Mitek Corporation, dass der Funkanlagentyp 278003465 der Richtlinie 2014/53/EU entspricht. Der vollständige Text der EU-Konformitätserklärung ist unter der folgenden Internetadresse verfügbar: <https://www.operatorsguides.brp.com>

## NO

Hermed erklærer Mitek Corporation at radioutstyrstypen 278003465 er i samsvar med direktiv 2014/53/EU. Hele teksten i EU-samsvarserklæringen finnes på følgende internettadresse: <https://www.operatorsguides.brp.com>

## RU

Компания Mitek Corporation настоящим заявляет, что радиотехническое оборудование категории 278003465 отвечает требованиям Директивы 2014/53/EU. Полный текст декларации соответствия ЕС доступен на сайте <https://www.operatorsguides.brp.com/>



---

# TIETOJA MOOTTORIN PÄÄSTÖISTÄ

## Valmistajan vastuu

Venemoottorien valmistajien on määritettävä kunkin moottoriteholuokan pakokaasupäästöjen taso ja vahvistettava moottorit Yhdysvaltain ympäristönsuojeluviraston (EPA) hyväksymiksi. Jokaiseen kipinäsytytysmoottoriin (SIPME) on kiinnitettävä valmistuksen yhteydessä päästöjä koskeva kilpi, johon on merkitty päästötasot ja moottorin tekniset tiedot.

## Jälleenmyyjän vastuu

Kun suoritetaan huoltotoimenpiteitä Sea-Doo-kelkkojen moottoreille, joissa on päästörajoituksia koskeva tietokilpi, on säädöt pidettävä julkaisujen tehdasasetusten puitteissa.

Kaikkien päästöihin liittyvien komponenttien vaihto tai korjaus on suoritettava siten, että päästötasot pysyvät suositeltujen tyyppihyväksyntästandardien puitteissa.

Jälleenmyyjät eivät saa tehdä moottoriin minkäänlaisia muutoksia, jotka voisivat muuttaa tehoa tai aiheuttaa sen, että päästötasot ylittäisivät ennalta määritellyt tehdasasetukset.

Poikkeuksina ovat tehtaan suosittelemat muutokset, kuten esim. korkeussäädöt.

## Omistajan vastuu

Omistajan/käyttäjän tulee huollattaa moottori, jotta sen päästötasot pysyvät suositeltujen tyyppihyväksyntästandardien puitteissa.

Omistaja/käyttäjä ei saa – eikä saa sallia kenenkään muunkaan – tehdä moottoriin minkäänlaisia muutoksia, jotka voisivat muuttaa sen tehoa tai aiheuttaa sen, että päästötasot ylittäisivät ennalta määritellyt tehdasasetukset.

## EPA-päästömääräykset

BRP:n valmistamat Sea-Doo-moottorit noudattavat EPA-määräysten mukaisia, uusille kipinäsytytysmoottoreille säädettyjä saastepäästörajoituksia. Tyyppihyväksyntään on mahdollista tehdä tiettyjä tehdasstandardien mukaisia mukautuksia. Tästä syystä on tehtaan huoltomenetelmää tarkkaan noudatettava, ja mahdollisuuksien puitteissa palautettava mallin alkupe räiseen tarkoitukseen.

Edellä luetellut vastuut ovat yleisiä, eivätkä ne missään tapauksessa ole täydellinen EPA-määräyksiin liittyvien merilaitteiden päästöä varten tarkoitettujen ohjeiden ja määräysten luettelo. Lisätietoja tästä aiheesta saa seuraavista paikoista:

U. S. Environmental Protection Agency  
Certification Division  
Gasoline Engine Compliance Center  
2000 Traverwood Drive  
Ann Arbor MI 48105  
USA

## EPA:N INTERNETOSOITE:

[www.epa.gov/otaq](http://www.epa.gov/otaq)

## Haihtuvien päästöjen ohjausjärjestelmä

Kalifornian osavaltiossa myytävät kipinäsytytysmoottoria käyttävät vesikulkuneuvot on sertifioitu noudattaen Kalifornian osavaltion Air Resources Boardin (13 CCR 2850–2869) päästövaatimuksia, jotka koskevat kipinäsytytysmoottoria käyttäviä vesikulkuneuvoja. Nämä mallit on varustettu matalan läpäisevyyden takavilla polttoainesäiliölle (LPFT) ja polttoaineputkilla (LPFL) sekä paineenalennusventtiilillä (PRV).

# EU-VAATIMUSTENMUKAISUUSVAKUUTUS



ADVENTURE BY DESIGN

565 de la Montagne Street  
Valcourt (Québec) JOE 2L0  
Canada

## Henkilökohtaisten Sea-Doo-vesikulkuneuvojen vaatimustenmukaisuusilmoitus direktiivin 2013/53/EU kanssa

Valmistaja: Bombardier Recreational Products Inc.  
Osoite: 565 de la Montagne, Valcourt, JOE 2L0, Canada

Valtuutettu edustaja: BRP-Rotax GmbH Co. KG  
Osoite: Rotaxstrasse 1, Günskirchen, A-4623, AT

Melupäästöjen arviointitaho:  
International Marine Certification Institute  
Osoite: Rue Abbe Cuyppers 3, Brussels, B-1040, Belgium.  
Tunnusnumero: 0609

Pakokaasupäästöjen arviointitaho:  
International Marine Certification Institute  
Osoite: Rue Abbe Cuyppers 3, Brussels, B-1040, Belgium.  
Tunnusnumero: 0609

Rakenteen arviointimuoduli: A  , melupäästöistä: Aa/A1  , pakokaasupäästöistä: B-C

Muut sovellettavat yhteisödirektiivit:

RED 2014/53/EU (EN 300 330-2, EN 60950-1);  
EMC 2014/30/EU (EN 55012:2007/A1:2009, EN 61000-6-1:2007);  
Akkudirektiivi 2006/66/EY lisäyksineen direktiiviin asetukseen (EU) 2018/849 asti

Moottorien polttoalahti: 2-lahti <input type="checkbox"/> , 4-lahti <input checked="" type="checkbox"/>	Malli ja rakenne	EN ISO 13590:2003/AC:2004, EN ISO 13590:2022 EN ISO 10087:2022
Moottorin polttoainetyyppi: Bensiini <input checked="" type="checkbox"/> , Diesel: <input type="checkbox"/>	Pakokaasupäästöt	EN ISO 18854:2015
Malliluokka: C <input checked="" type="checkbox"/> , D <input type="checkbox"/>	Melupäästöt	EN ISO 14509-1:2018
Mallin tavaramerkki: Sea-Doo		

Sea-Doo- vesikulkuneuvomalli	Suihkumoottori	Pakokaasupäästöjen sertifikaatti	Moottorityyppi (cm <sup>3</sup> )	Nimellisteho (kW)	Melupäästöjen sertifikaatti	# henkilöitä paikalla	Rungon pituus (m)	Rungon leveys (m)
EXPLORER PRO 170	Rotax 1630 ACE-170	EXBORP012	1 630,5	125,03	SDBORP013	3	3,35	1,25
EXPLORER PRO 230	Rotax 1630 ACE-230	EXBORP010	1 630,5	169,16	SDBORP013	3	3,64	1,25
FishPro SCOUT 130	Rotax 1630 ACE-130	EXBORP012	1 630,5	100	SDBORP014	3	3,27	1,23
FishPro SPORT 170	Rotax 1630 ACE-170	EXBORP012	1 630,5	125,03	SDBORP013	3	3,64	1,25
FishPro TROPHY 170	Rotax 1630 ACE-170	EXBORP012	1 630,5	125,03	SDBORP013	3	3,64	1,25
GTI 130	Rotax 1630 ACE-130	EXBORP012	1 630,5	100	SDBORP014	3	3,27	1,23
GTI SE 130	Rotax 1630 ACE-130	EXBORP012	1 630,5	100	SDBORP014	3	3,27	1,23
GTI SE 170	Rotax 1630 ACE-170	EXBORP012	1 630,5	125,03	SDBORP014	3	3,27	1,23
GTR 230	Rotax 1630 ACE-230	EXBORP010	1 630,5	169,16	SDBORP014	3	3,27	1,23
GTR-X RS 300	Rotax 1630 ACE-300	EXBORP006	1 630,5	217	SDBORP014	3	3,27	1,23
GTX 170	Rotax 1630 ACE-170	EXBORP012	1 630,5	125,03	SDBORP013	3	3,35	1,25
GTX 230	Rotax 1630 ACE-230	EXBORP010	1 630,5	169,16	SDBORP013	3	3,35	1,25
GTX PRO 130	Rotax 1630 ACE-130	EXBORP012	1 630,5	100	SDBORP013	3	3,35	1,25
RXP-X RS 325	Rotax 1630 ACE-325	EXBORP011	1 630,5	239	SDBORP015	2	3,27	1,23
RXT-X RS 325	Rotax 1630 ACE-325	EXBORP011	1 630,5	239	SDBORP013	3	3,35	1,25
Spark 2iile - 60	Rotax 900 ACE-60	EXBORP004	899,3	44,13	SDBORP018	2	2,78	1,17
Spark 3iile - 90	Rotax 900 ACE-90	EXBORP004	899,3	66,19	SDBORP018	3	3,02	1,17
Spark 2iile Conv. - 90	Rotax 900 ACE-90	EXBORP004	899,3	66,19	SDBORP018	2	2,78	1,17
Spark 3iile Conv. - 90	Rotax 900 ACE-90	EXBORP004	899,3	66,19	SDBORP018	3	3,02	1,17
Spark Trixx 1iile - 90	Rotax 900 ACE-90	EXBORP004	899,3	66,19	SDBORP018	2	2,78	1,17
Spark Trixx 3iile - 90	Rotax 900 ACE-90	EXBORP004	899,3	66,19	SDBORP018	3	3,02	1,17
WAKE 170	Rotax 1630 ACE-170	EXBORP012	1 630,5	125,03	SDBORP014	3	3,27	1,23
Wake PRO 230	Rotax 1630 ACE-230	EXBORP010	1 630,5	169,16	SDBORP013	3	3,35	1,25
GTX LIMITED 325	Rotax 1630 ACE-325	EXBORP011	1 630,5	239	SDBORP013	3	3,35	1,25
FishPro Apex 300	Rotax 1630 ACE-300	EXBORP006	1 630,5	217	SDBORP013	3	3,64	1,25

Tämä vaatimustenmukaisuusvakuutus on annettu täysin henkilökohtaisen vesikulkuneuvon valmistajan vastuulla.  
Vakuutan edellä mainitun henkilökohtaisen vesikulkuneuvon valmistajan puolesta, että edellä mainitut, **CE**-merkityt  
**vuosimallin 2025** vesikulkuneuvomallit ja -moottorit ovat määrittelyllä tavalla kaikkien sovellettujen vaatimusten mukaisia  
ja noudattavat tyyppiä, jolle edellä mainitut EU:n tyyppitarkastustodistukset on myönnetty.

Nimi ja toiminto: Kim Ross

Allekirjoitus ja arvonimi: johtaja, ajoneuvotekniikka, Sea-Doo

Päiväys (v/kk/pvä): 12. syyskuuta 2024, Valcourt, QC, Canada

**ski-doo LYNX SEA-DOO Evinrude ROTAX can-am**

# UK-VAATIMUSTENMUKAISUUSVAKUUTUS



565 de la Montagne Street  
Valcourt (Québec) JOE 2L0  
Canada

## Declaration of Conformity for Sea-Doo Personal Watercraft with the requirements of S.I. 2017/737 as amended up to and including S.I. 2021/1273

Manufacturer: Bombardier Recreational Products Inc.  
Address: 565 de la Montagne, Valcourt, JOE 2L0, Canada

Authorised Representative: BRP Recreational Products UK Ltd.,  
Address: Castle Chambers, 43 Castle Street, Liverpool, L2 9SH

Notified Body for noise emission assessment: International Marine Certification Society  
Address: 53 Rodney Street, Liverpool L1 9ER, England.  
ID Number: 22120

Notified Body for exhaust emission assessment: International Marine Certification Society  
Address: 53 Rodney Street, Liverpool L1 9ER, England.  
ID Number: 22120

Assessment Module of construction: A  , of noise emission: Aa/A1  , of exhaust emission: B+C

Other Community Directives applied:

Radio Equipment Regulations 2017, UK SI 2017/1206 as amended up to and including SI 2021/1273 (EN 300 330-2, EN 60950-1);

Electromagnetic Compatibility Regulations 2016, UK SI 2016/1091 as amended up to and including SI 2021/1273 (EN 55012:2007/A1:2009, EN 61000-6-1:2007);

Batteries and Accumulators (Placing on the Market) Regulations 2008, UK SI 2008/2164 as amended up to and including UK SI 2020/904;

Engine combustion cycle: 2 stroke <input type="checkbox"/> , 4 stroke <input checked="" type="checkbox"/>	Design and construction	EN ISO 13590:2018 EN ISO 10087:2022
Engine fuel type: Petrol: <input checked="" type="checkbox"/> Diesel: <input type="checkbox"/>	Exhaust emission	EN ISO 18854:2015
Craft Design Category: C <input checked="" type="checkbox"/> D <input type="checkbox"/>	Noise emission	EN ISO 14509-1:2018
Craft Trademark : Sea-Doo		

Sea-Doo PWC model	Propulsion engine	Exhaust emission certificate	Engine displ. (cm <sup>3</sup> )	Rated Power (kW)	Noise emission certificate	# of persons	Length of hull (m)	Width of hull (m)
EXPLORER PRO 170	Rotax 1630 ACE-170	UKEXBORP002	1630.5	125.03	UKSDBORP002	3	3.35	1.25
EXPLORER PRO 230	Rotax 1630 ACE-230		1630.5	169.16	UKSDBORP002	3	3.64	1.25
FishPro SCOUT 130	Rotax 1630 ACE-130	UKEXBORP002	1630.5	100	UKSDBORP003	3	3.27	1.23
FishPro SPORT 170	Rotax 1630 ACE-170	UKEXBORP002	1630.5	125.03	UKSDBORP002	3	3.64	1.25
FishPro TROPHY 170	Rotax 1630 ACE-170	UKEXBORP002	1630.5	125.03	UKSDBORP002	3	3.64	1.25
GTI 130	Rotax 1630 ACE-130	UKEXBORP002	1630.5	100	UKSDBORP003	3	3.27	1.23
GTI SE 130	Rotax 1630 ACE-130	UKEXBORP002	1630.5	100	UKSDBORP003	3	3.27	1.23
GTI SE 170	Rotax 1630 ACE-170	UKEXBORP002	1630.5	125.03	UKSDBORP003	3	3.27	1.23
GTR 230	Rotax 1630 ACE-230		1630.5	169.16	UKSDBORP003	3	3.27	1.23
GTR-X RS 300	Rotax 1630 ACE-300		1630.5	217	UKSDBORP003	3	3.27	1.23
GTX 170	Rotax 1630 ACE-170	UKEXBORP002	1630.5	125.03	UKSDBORP002	3	3.35	1.25
GTX 230	Rotax 1630 ACE-230		1630.5	169.16	UKSDBORP002	3	3.35	1.25
GTX PRO 130	Rotax 1630 ACE-130	UKEXBORP002	1630.5	100	UKSDBORP002	3	3.35	1.25
RXP-X RS 325	Rotax 1630 ACE-325	UKEXBORP001	1630.5	239	UKSDBORP004	2	3.27	1.23
RXT-X RS 325	Rotax 1630 ACE-325	UKEXBORP001	1630.5	239	UKSDBORP002	3	3.35	1.25
Spark for 2 - 60	Rotax 900 ACE-60		899.3	44.13	UKSDBORP001	2	2.78	1.17
Spark for 2 - 90	Rotax 900 ACE-90		899.3	66.19	UKSDBORP001	3	3.02	1.17
Spark for 2 Conv. - 90	Rotax 900 ACE-90		899.3	66.19	UKSDBORP001	2	2.78	1.17
Spark for 3 Conv. - 90	Rotax 900 ACE-90		899.3	66.19	UKSDBORP001	3	3.02	1.17
Spark Trixx for 1 - 90	Rotax 900 ACE-90		899.3	66.19	UKSDBORP001	2	2.78	1.17
Spark Trixx for 3 - 90	Rotax 900 ACE-90		899.3	66.19	UKSDBORP001	3	3.02	1.17
WAKE 170	Rotax 1630 ACE-170	UKEXBORP002	1630.5	125.03	UKSDBORP003	3	3.27	1.23
Wake PRO 230	Rotax 1630 ACE-230		1630.5	169.16	UKSDBORP002	3	3.35	1.25
GTX LIMITED 325	Rotax 1630 ACE-325	UKEXBORP001	1630.5	239	UKSDBORP002	3	3.35	1.25
FishPro Apex 300	Rotax 1630 ACE-300		1630.5	217	UKSDBORP002	3	3.64	1.25

This declaration of conformity is issued under the sole responsibility of the personal watercraft manufacturer. I declare on behalf of the above **model year 2025** personal watercraft manufacturer that the watercraft model(s) and engine(s) mentioned above which are **UK** marked comply with all applicable requirements in the way specified and are in conformity with the type for which above mentioned EU type-examination certificate(s) has(have) been issued.

Name & function : Kim Ross

Signature and title:  Director, Vehicles Engineering Sea-Doo

Date (yr/month/day) \_\_\_\_\_, Valcourt, QC, Canada

**ski-doo LYNX SEA-DOO Evinrude ROTAX can-am**

Jätetty tyhjäksi Euraasian  
vaatimustenmukaisuusmerkkiä  
varten soveltuvissa tilanteissa

# TEKNISET TIEDOT

# MOOTTORI

## Rotax 1630 ACE - 130

MOOTTORI	Rotax 1630 ACE - 130
Moottorityyppi	4-tahti, yksi yläpuolinen nokka-akseli (SOHC)
Ilmoitettu teho <sup>(1)</sup>	100 kW @ 6000 kierr./min.
Induktiotyypin	Vapaasti hengittävä
Sylintereiden määrä	3
Venttiilien lukumäärä	12 venttiiliä, hydrauliset nostimet (ei säätöä)
Sylinterin halkaisija	100 mm (3,9")
Iskun pituus	69,2 mm (2,7")
Sylinteritilavuus	1 630,5 cm <sup>3</sup> (99,5 in <sup>3</sup> )
Puristussuhde	11:1

### POLTTOAINEJÄRJESTELMÄ

Polttoaineen syöttöjärjestelmä	Polttoaineen monipisteruiskutus älykkäällä iTC-kaasunohjauksella Yksi kaasuläppärunko (60 mm) käyttölaitteella
Joutokäyntinopeus (ei säädettävissä)	1800 ± 50 kierr./min

### SÄHKÖJÄRJESTELMÄ

Sytytysjärjestelmätyyppi	IDI (induktiivinen purkaussytytys)	
Sytytystulppa <sup>(2)</sup>	Tyyppi	NGK, DCPR8E kierteistetyllä pidikkeellä tai vastaava
	Kärkiväli	0,80–0,90 mm (,031 – ,035 in)

### VOITELU

Moottoriöljy <sup>(3)</sup>	Suosittelava XPS-öljy	Synteettinen 5W40-öljy
-----------------------------	-----------------------	------------------------

VOITELU			
	Vaihtoehtoinen öljy, jos XPS-tuotteita ei ole saatavissa		<p>Käytä <b>4-tahtimoottoripyöriin ja märkäkytkimille tarkoitettua SAE moottoriöljyä</b>, joka täyttää tai ylittää seuraavat voiteluaineteollisuuden standardit. Tarkasta aina, että öljykanisterin API-merkinnässä on ainakin yksi edellä mainituista kirjainyhdistelmistä. <b>API-huoltoluokitus SN tai JASO-MA2</b></p>
	Kantavuus ja tilavuudet	Öljynvaihto suodattimen kanssa	3 l (3,2 qt (liq.,US))
		Yhteensä	5 l (5,3 qt (liq.,US))

- (1) Ilmoitettu teho on ISO 8665:n mukainen potkurin akselissa.
- (2) **TÄRKEÄÄ** Älä yritä säätää tämän sytytystulpan kärkiväliä.
- (3) Katso yksityiskohtaiset tiedot kohdasta *Moottoriöljy*.

## Rotax 1630 ACE - 170

Moottori	
Moottorityyppi	4-tahti, yksi yläpuolinen nokka-akseli (SOHC)
Ilmoitettu teho (Ilmoitettu teho on ISO 8665:n mukainen potkurin akselissa.)	125 kW @ 8000 kierr./min.
Induktiotyyppi	Vapaasti hengittävä
Sylintereiden määrä	3
Venttiilien lukumäärä	12 venttiiliä, hydrauliset nostimet (ei säätöä)

Moottori	
Sylinterin halkaisija	100 mm (3,9")
Iskun pituus	69,2 mm (2,7")
Sylinteritilavuus	1 630,5 cm <sup>3</sup> (99,5 in <sup>3</sup> )
Puristussuhde	11:1

Polttoainejärjestelmä	
Polttoaineen syöttöjärjestelmä	Polttoaineen monipisteruiskutus älykkäällä iTC-kaasunohjauksella Yksi kaasuläppärunko (60 mm) käyttölaitteella
Joutokäyntinopeus (ei säädettävissä)	1800 ± 50 kierr./min

Sähköjärjestelmä		
Sytytysjärjestelmätyyppi		IDI (induktiivinen purkaussytytys)
Sytytystulppa (Älä yritä säätää tämän sytytystulpan kärkiväliä.)	Tyyppi	NGK, DCPR8E kierteistetyllä pidikkeellä tai vastaava
	Kärkiväli	0,80–0,90 mm (,031 – ,035 in)

Voitelu		
Moottoriöljy	Suosittelava XPS-öljy	Synteettinen 5W40-öljy
	Vaihtoehtoinen öljy, jos XPS-tuotteita ei ole saatavissa	<b>Käytä 4-tahtimoottoreihin tarkoitettua synteettistä SAE-moottoriöljyä, joka täyttää tai ylittää seuraavat voiteluaineteollisuuden standardit.</b> Tarkasta aina, että öljykanisterin API-tarrassa on ainakin yksi mainituista kirjainyhdistelmistä.



Voitelu			
			<b>API-huoltoluokitus SN tai JASO-MA2</b>
	Kantavuus ja tilavuudet	Öljyn vaihtosuodattimen kanssa	3 l (3,2 qt (liq.,US))
		Yhteensä	5 l (5,3 qt (liq.,US))

## Rotax 1630 ACE - 230

Moottori	
Moottorityyppi	4-tahti, yksi yläpuolinen nokka-akseli (SOHC)
Ilmoitettu teho (Ilmoitettu teho on ISO 8665:n mukainen potkurin akselissa.)	169,16 kW @ 8000 kierr./min.
Induktiotyyppi	Ahdettu, välijäähdyttimellinen
Sylintereiden määrä	3
Venttiilien lukumäärä	12 venttiiliä, hydrauliset nostimet (ei säätöä)
Sylinterin halkaisija	100 mm (3,9")
Iskun pituus	69,2 mm (2,7")
Sylinteritilavuus	1 630,5 cm <sup>3</sup> (99,5 in <sup>3</sup> )
Puristussuhde	8,3:1

Polttoainejärjestelmä	
Polttoaineen syöttöjärjestelmä	Polttoaineen monipisteruiskutus älykkäällä ITC-kaasunohjauksella Yksi kaasuläppärunko (60 mm) käyttölaitteella
Joutokäyntinopeus (ei säädettävissä)	1750 ± 50 kierr./min

Sähköjärjestelmä		
Sytytysjärjestelmätyyppi	IDI (induktiivinen purkaussytytys)	
Sytytystulppa (Älä yritä säätää tämän sytytystulpan kärkiväliä.)	Tyyppi	NGK, DCPR8E kierteistetyllä pidikkeellä tai vastaava
	Kärkiväli	0,80–0,90 mm (,031 – ,035 in)

Voitelu		
Moottoriöljy	Suosittelava XPS-öljy	Synteettinen 5W40-öljy
	Vaihtoehtoinen öljy, jos XPS-tuotteita ei ole saatavissa	Käytä <b>4-tahtimoottoripyöriin ja märkäkytkimille tarkoitettua SAE moottoriöljyä</b> , joka täyttää tai ylittää seuraavat voiteluaineteollisuuden standardit. Tarkasta aina, että öljykanisterin API-merkinnässä on ainakin yksi edellä mainituista kirjainyhdistelmistä. <b>API-huoltoluokitus SN tai JASO-MA2</b>
	Kanta vuus ja tilavuudet	Öljyn vaihto suodattimen kanssa

Voitelu			
		Yhteensä	5 l (5,3 qt (liq.,US))

## Rotax 1630 ACE - 300

Moottori	Rotax 1630 ACE - 300
Moottorityyppi	4-tahti, yksi yläpuolinen nokka-akseli (SOHC)
Ilmoitettu teho <sup>(1)</sup>	217 kW @ 8000 kierr./min.
Induktiotyyppi	Ahdettu, välijäähdyttimellinen
Sylintereiden määrä	3
Venttiilien lukumäärä	12 venttiiliä, hydrauliset nostimet (ei säätöä)
Sylinterin halkaisija	100 mm (3,9")
Iskun pituus	69,2 mm (2,7")
Sylinteritilavuus	1 630,5 cm <sup>3</sup> (99,5 in <sup>3</sup> )
Puristussuhde	8,45:1

### POLTTOAINEJÄRJESTELMÄ

Polttoaineen syöttöjärjestelmä	Polttoaineen monipisteruiskutus älykkäällä iTC-kaasunohjauksella Yksi kaasuläppärunko (60 mm) käyttölaitteella
Joutokäyntinopeus (ei säädettävissä)	1700 ± 50 kierr./min

### SÄHKÖJÄRJESTELMÄ

Sytytysjärjestelmätyyppi	IDI (induktiivinen purkaussytytys)	
Sytytystulppa <sup>(2)</sup>	Tyyppi	NGK, KR9C-G kiinteällä pidikkeellä tai vastaava
	Kärkiväli	0,80–0,90 mm (,031 – ,035 in)

VOITELU			
Moottoriöljy <sup>(3)</sup>	Suositeltava XPS-öljy		Synteettinen 5W40-öljy
	Vaihtoehtoinen öljy, jos XPS-tuotteita ei ole saatavissa		Käytä <b>4-tahtimoottoripyöriin ja märkäkytkimille tarkoitettua SAE moottoriöljyä</b> , joka täyttää tai ylittää seuraavat voiteluaineteollisuuden standardit. Tarkasta aina, että öljykanisterin API-merkinnässä on ainakin yksi edellä mainituista kirjainyhdistelmistä. <b>API-huoltoluokitus SN tai JASO-MA2</b>
	Kantavuus ja tilavuudet	Öljynvaihto suodatti men kanssa	3 l (3,2 qt (liq.,US))
		Yhteensä	5 l (5,3 qt (liq.,US))

(1) Ilmoitettu teho on ISO 8665:n mukainen potkurin akselissa.

(2) **TÄRKEÄÄ** Älä yritä säätää tämän sytytystulpan kärkiväliä.

(3) Katso yksityiskohtaiset tiedot kohdasta *Moottoriöljy*.

# AJONEUVO

## GTI, GTR ja Wake 170

Jäähdytysjärjestelmä		
Tyyppi		Suljettu jäähdytysjärjestelmä (CLCS)
Jäähdytysneste	Suositus	Pitkäikäinen esisekoitettu XPS-jäähdytysneste
	Ellei saatavilla, niin vaihtoehtoisesti	Käytä esisekoitettua (50 % / 50 %) etyyliglykoli-jäähdytysnestettä, jonka silikaattipitoisuus on alhainen ja joka on tarkoitettu erityisesti alumiinisille polttomoottoreille.
	Kantavuus ja tilavuudet	5,4 l (5,7 qt (liq.,US))

Polttoainejärjestelmä		
Polttoainepumppu		Sähköinen (säiliössä)
Polttoaine	Tyyppi	Lyijytön bensiini Katso <i>Polttoainevaatimukset</i>
	Oktaaniluku	87 pumpun ilmoitettu AKI (RON+MON)/2 tai 91 (RON) E10
Polttoainesäiliön tilavuus	Täysi	70 l (18,5 gal (liq. US))
	Varasäiliö (loppumisvaroituksesta – noin)	14 l (3,7 gal (liq. US))

Sähköjärjestelmä			
Akku		12 V, 18 Ah	
Järjestelmän kokonaisteho		420 W / 6000 kierr./min	
Sulakkeet	F2	Polttoaine ruisk., syt. Kelat ja polttoainepumppu	15 A

	F3	Pilssipumppu (jos varusteena)	3 A
	F6	Lataus	30 A
	F7	Mittaristo	5 A
	F9	iBR	30 A
	F10	Käynnistys/ Pysäytys	5 A
	F11	ECM	5 A
	F12	Akku	30 A
	F13	Diagnostiikkaliitin (6), Lisävarusteliitin (2)	15 A
	F14	Diagnostiikkaliitin (5), Lisävarusteliitin (1)	15 A
Rele	RY1	Pääsulake	—

Käyttövoima		
Käyttöjärjestelmä		Sea-Doo®-suihkupumppu
Suihkupumppu	Tyyppi	Yksivaiheinen aksiaalivirtaus. Suuri keskiö, kaksiriviset kuulalaakerit
	Materiaali	Alumiini
Siipiratas		Ruostumaton teräs
Vaihteisto	Tyyppi	Suoraveto

Paino ja kuormankantokyky		
Kuivapaino	GTI-sarja	336 kg (741 lb)
	GTI-sarja (äänijärjestelmän kanssa)	345 kg (761 lb)
	GTR 230	352 kg

Paino ja kuormankantokyky		
		(776 lb)
	GTR 230 (äänijärjestelmän kanssa)	361 kg (796 lb)
	Wake 170	349 kg (769 lb)
	Wake 170 (äänijärjestelmän kanssa)	358 kg (789 lb)
	GTR-X 300	360 kg (794 lb)
	GTR-X 300 (äänijärjestelmän kanssa)	369 kg (813 lb)
Matkustajien lukumäärä (ml. kuljettaja)		3
Kuormitusraja (matkustaja(t) ja matkatavara mukaan lukien lisävarusteet)		272 kg (600 lb)
Tavaratilat	GTI Series Wake 170	152,8 l (40,3 gal(liq.,US))
	GTR 230, GTR-X 300	160,8 l (42,5 gal(liq.,US))
Mitat		
Kokonaispituus		332 cm (130,7")
Kokonaisleveys		125 cm (49,2")
Kokonaiskorkeus		114 cm (44,9")
Kokonaiskorkeus (vain GTR-X 300)		110 cm (43,4")

**TÄRKEÄÄ:**

BRP pidättää itsellään oikeuden tehdä muutoksia malliin ja teknisiin tietoihin ja/ tai tehdä lisäyksiä, tai parannuksia tuotteisiinsa ilman aikaisemmin valmistamiensa mallien minkäänlaista päivitysvelvollisuutta.

Tämä sivu on jätetty tarkoituksella tyhjäksi



# VIANMÄÄRITYS

# VIANETSINTÄOHJEITA

## MOOTTORI EI KÄYNNISTY

- Pääkytkin avattu.**
  - Sulje pääkytkin.
- Turvakatkaisin irrotettu.**
  - Paina KÄYNNISTYS/PYSÄYTYS-painiketta.
  - Asenna turvakatkaisin moottorin pysäytyskatkaisimeen viiden sekunnin sisällä KÄYNNISTYS/PYSÄYTYS-painikkeen painamisesta.
  - Paina KÄYNNISTYS/PYSÄYTYS-painiketta.
- ECM ei tunnista D.E.S.S.-avainta.**
  - Ota yhteys valtuutettuun Sea-Doo-jälleenmyyjään.
- Palanut sulake: pää-, sähkökäynnistimen tai ECM-sulake.**
  - Tarkasta johdotus, vaihda sitten sulake/sulakkeet.
- Purkautunut akku.**
  - Ota yhteys valtuutettuun Sea-Doo-jälleenmyyjään.

## VAROITUS

Älä lataa akkua tai korota sen jännitettä sen ollessa paikallaan vesikuluneuvossa. Elektrolyytti on myrkyllistä ja vaarallista. Vältä sen joutumista kosketuksiin silmien, ihon ja vaatteitten kanssa.

- Akkuliitoksissa korroosiota, tai ne ovat löysät. Huono maadoitus.**
  - Ota yhteys valtuutettuun Sea-Doo-jälleenmyyjään.
- Vesi tulvinut moottoriin.**
  - Katso kohta Vesi tulvinut moottoriin kohdassa Erikoistoimenpiteet.
- Viallinen anturi tai ECM.**
  - Ota yhteyttä valtuutettuun Sea-Doo-jälleenmyyjään, korjaamoon tai valitsemaasi henkilöön huoltamista, korjaamista tai vaihtamista varten. Takuuvaateista on tietoa tämän käsikirjan kohdassa USA:n EPA-päästöjä koskeva takuu..
- Suihkupumppu leikannut kiinni.**
  - Yritä puhdistaa. Ota muussa tapauksessa yhteys valtuutettuun Sea-Doo-jälleenmyyjään.

## MOOTTORI PYÖRITTÄÄ HITAASTI

- Löysät akkukaapelien liitokset.**
  - Tarkasta/puhdista/kiristä.
- Purkautunut, tai heikko akku.**
  - Ota yhteys valtuutettuun Sea-Doo-jälleenmyyjään.
- Kulunut käynnistin.**
  - Ota yhteys valtuutettuun Sea-Doo-jälleenmyyjään.

**MOOTTORI PYÖRII NORMAALISTI, MUTTA EI KÄYNNISTY**

1. **Polttoainesäiliö tyhjä, tai siellä on vettä.**
  - Täytä. Poista imuputkella ja täytä tuoreella polttoaineella.
2. **Likaiset/vialliset sytytystulpat.**
  - Vaihda.
3. **Sulake palanut.**
  - Tarkasta johdotus, vaihda sitten sulake/sulakkeet.
4. **Vesi tulvinut moottoriin.**
  - Katso kohta Vesi tulvinut moottoriin kohdassa Erikoistoimenpiteet.
5. **Havaittu vika moottorin hallintajärjestelmässä (moottorin tarkastuksen merkkivalo PALAA).**
  - Ota yhteyttä valtuutettuun Sea-Doo-jälleenmyyjään, korjaamoon tai valitsemaasi henkilöön huoltamista, korjaamista tai vaihtamista varten. Takuuvaateista on tietoa tämän käsikirjan kohdassa USA:n EPA-päästöjä koskeva takuu..
6. **Viallinen polttoainejärjestelmä.**
  - Ota yhteyttä valtuutettuun Sea-Doo-jälleenmyyjään, korjaamoon tai valitsemaasi henkilöön huoltamista, korjaamista tai vaihtamista varten. Takuuvaateista on tietoa tämän käsikirjan kohdassa USA:n EPA-päästöjä koskeva takuu..

**MOOTTORI KÄY KATKONAISESTI, KÄY EPÄTASAISESTI**

1. **Likaiset/vaurioituneet/kuluneet sytytystulpat.**
  - Vaihda.
2. **Polttoaine: Liian vähän, vanhentunut, tai siinä on vettä.**
  - Poista imuputkella ja/tai täytä.
3. **Viallinen(-set) sytytyspuola(t).**
  - Ota yhteyttä valtuutettuun Sea-Doo-jälleenmyyjään, korjaamoon tai valitsemaasi henkilöön huoltamista, korjaamista tai vaihtamista varten. Takuuvaateista on tietoa tämän käsikirjan kohdassa USA:n EPA-päästöjä koskeva takuu..
4. **Tukkeentuneet ruiskusuuttimet.**
  - Ota yhteyttä valtuutettuun Sea-Doo-jälleenmyyjään, korjaamoon tai valitsemaasi henkilöön huoltamista, korjaamista tai vaihtamista varten. Takuuvaateista on tietoa tämän käsikirjan kohdassa USA:n EPA-päästöjä koskeva takuu..
5. **Havaittu vika moottorin hallintajärjestelmässä (moottorin tarkastuksen merkkivalo PALAA).**
  - Katso osa Valvontajärjestelmä.

## MOOTTORI SAVUTTAA

### 1. Öljyn pinta liian korkealla.

- Ota yhteyttä valtuutettuun Sea-Doo-jälleenmyyjään, korjaamoon tai valitsemaasi henkilöön huoltamista, korjaamista tai vaihtamista varten. Takuuvaateista on tietoa tämän käsikirjan kohdassa USA:n EPA-päästöjä koskeva takuu..

### 2. Vettä mennyt sisään, jäähdytysnestevuoto, tai vaurioitunut sylinterinkannen tiiviste.

- Ota yhteyttä valtuutettuun Sea-Doo-jälleenmyyjään, korjaamoon tai valitsemaasi henkilöön huoltamista, korjaamista tai vaihtamista varten. Takuuvaateista on tietoa tämän käsikirjan kohdassa USA:n EPA-päästöjä koskeva takuu..

### 3. Sisäinen moottorivaurio.

- Ota yhteyttä valtuutettuun Sea-Doo-jälleenmyyjään, korjaamoon tai valitsemaasi henkilöön huoltamista, korjaamista tai vaihtamista varten. Takuuvaateista on tietoa tämän käsikirjan kohdassa USA:n EPA-päästöjä koskeva takuu..

## MOOTTORI YLIKUUMENEE

### 1. Tukkeentunut pakojäähdytysjärjestelmä.

- *Huuhtelee pakojäähdytysjärjestelmä*

### 2. Liian vähän moottorin jäähdytysnestettä.

- *Katso Huoltotoimenpiteet.*

### 3. Pikaliitinsovitin jäänyt huuhteluliittimeen.

- *Irrota sovitin huuhteluliittimestä ja kokeile alusta uudelleen. Jos ongelma jatkuu, ota yhteyttä valtuutettuun Sea-Doo-jälleenmyyjään, korjaamoon tai valitsemaasi henkilöön huoltamista, korjaamista tai vaihtamista varten. Takuuvaateista on tietoa tämän käsikirjan kohdassa USA:n EPA-päästöjä koskeva takuu..*

## MOOTTORI EI KIIHDY, TAI SIITÄ PUUTTUU TEHOA

1. **Opetteluavain käytössä.**
  - Käytä normaalia avainta.
2. **Ei Sport-tilassa.**
  - Valitse Sport-tila.
3. **Suihkupumpun veden sisäänotto tukkeentunut.**
  - Puhdista. Katso Suihkupumpun veden sisäänoton ja siipirataan puhdistus osassa Erikoistoimenpiteet.
4. **Viallinen siipiratas, tai loppuun kulunut kulutusrenkas.**
  - Vaihda. Ota yhteys valtuutettuun Sea-Doo-jälleenmyyjään.
5. **Öljyn pinta liian korkealla.**
  - Ota yhteyttä valtuutettuun Sea-Doo-jälleenmyyjään, korjaamoon tai valitsemaasi henkilöön huoltamista, korjaamista tai vaihtamista varten. Takuuvaateista on tietoa tämän käsikirjan kohdassa USA:n EPA-päästöjä koskeva takuu..
6. **Heikko kipinä.**
  - Katso kohta KÄY KATKONAISESTI, KÄY EPÄTASAISESTI.
7. **Havaittu vika moottorin hallintajärjestelmässä (moottorin tarkastuksen merkkivalo PALAA).**
  - Katso osa Valvontajärjestelmä.
8. **Tukkeentuneet ruiskusuuttimet.**
  - Ota yhteyttä valtuutettuun Sea-Doo-jälleenmyyjään, korjaamoon tai valitsemaasi henkilöön huoltamista, korjaamista tai vaihtamista varten. Takuuvaateista on tietoa tämän käsikirjan kohdassa USA:n EPA-päästöjä koskeva takuu..
9. **Alhainen polttoaineen paine.**
  - Ota yhteyttä valtuutettuun Sea-Doo-jälleenmyyjään, korjaamoon tai valitsemaasi henkilöön huoltamista, korjaamista tai vaihtamista varten. Takuuvaateista on tietoa tämän käsikirjan kohdassa USA:n EPA-päästöjä koskeva takuu..
10. **Vettä polttoaineessa.**
  - Poista imuputkella ja vaihda.
11. **Moottori vaurioitunut veden sisäänmenon takia.**
  - Ota yhteys valtuutettuun Sea-Doo-jälleenmyyjään.

## ALUS EI SAAVUTA HUIPPUNOPEUTTA

1. **Suihkupumpun veden sisäänotto tukkeentunut.**
  - *Puhdista. Katso Suihkupumpun veden sisäänoton ja siipirataan puhdistus osassa Erikoistoimenpiteet.*
2. **Viallinen siipiratas, tai loppuun kulunut kulutusrenkas.**
  - *Vaihda. Ota yhteys valtuutettuun Sea-Doo-jälleenmyyjään.*
3. **Havaittu vika moottorin hallintajärjestelmässä (moottorin tarkastuksen merkkivalo PALAA).**
  - *Katso osa Valvontajärjestelmä.*

## ALUKSEN VAIHDE JÄÄ VAPAALLE, KUN iBR-VIPUA ON PAINETTU

1. **iBR-portti jää vapaa-asentoon**
  - *Vapauta kaasuvipu haluttuun tyhjäkäyntikierroslukuarvoon.*

## iBR EI PALAA VAPAA-ASENTOON (iBR-MERKKIVALO PALAA)

1. **iBR on juuttunut, koska järjestelmässä on likaa.**
  - *Puhdista iBR-portti ja suuttimen alue sekä tarkasta vaurioiden varalta.*
2. **iBR-järjestelmän toimintahäiriö.**
  - *Poista turvakatkaisin, odota neljä minuuttia, aseta avain paikoilleen ja tarkasta iBR-merkkivalo varmistaaksesi, että häiriö on selvitetty.*
  - *Ota yhteys valtuutettuun Sea-Doo-jälleenmyyjään, jos häiriö edelleen jatkuu tai ilmenee toistuvasti.*

## iBR EI PALAA VAPAA-ASENTOON (iBR-MERKKIVALO EI PALAA)

1. **Kaasuvipua ei ole kokonaan vapautettu käytön aikana.**
  - *Vapauta kaasuvipu kokonaan, jotta iBR-portti palaa vapaa-asentoon.*
2. **Kaasuvipu ei palaudu kokonaan nolla-asentoon, kun se vapautetaan.**
  - *Ota yhteys valtuutettuun Sea-Doo-jälleenmyyjään.*

**KÄYTTÖVOIMAJÄRJESTELMÄSTÄ KUULUU EPÄTAVALLISTA ÄÄNTÄ**

1. **Ruohoa tai likaa kiertynyt siipirattaan ympäri.**
  - *Puhdista. Katso Suihkupumpun veden sisäänoton ja siipirattaan puhdistus osassa Erikoistoimenpiteet.*
  - *Tarkista vaurioiden varalta.*
2. **Vaurioitunut siipirattaan akseli, tai vetoakseli.**
  - *Ota yhteys valtuutettuun Sea-Doo-jälleenmyyjään.*
3. **Vettä tunkeutuu suihkupumppuun aiheuttaen laakerin kiinni leikkautumisen.**
  - *Ota yhteys valtuutettuun Sea-Doo-jälleenmyyjään.*

**VETTÄ PILSSISSÄ**

1. **Pilssipumppujärjestelmän toimintahäiriö.**
  - *Pyydä valtuutettua Sea-Doo-jälleenmyyjää tarkastamaan järjestelmä.*
2. **Pakojärjestelmässä vuoto.**
  - *Ota yhteys valtuutettuun Sea-Doo-jälleenmyyjään.*
3. **Vetoakselin hiilirengas kulunut.**
  - *Ota yhteys valtuutettuun Sea-Doo-jälleenmyyjään.*
4. **Rungon ja/tai kannen tiiviste siirtynyt tai kiinnikkeet löysällä**
  - *Ota yhteys valtuutettuun Sea-Doo-jälleenmyyjään.*

# VALVONTAJÄRJESTELMÄ

Valvontajärjestelmä valvoo EMSin (moottorin hallintajärjestelmä) sähköosia, iBR:ää ja joitakin sähköjärjestelmän komponentteja. Vian sattuessa se lähettää sanomia tietokeskuksen kautta ja/tai äänisignaaleja piipparilla ilmoittaakseen erityisistä tilanteista.

Vikakoodi voidaan myös tallentaa.

Pienempien vikojen tai hetkellisten vikojen sattuessa vian viesti ja piipparin merkkiäni häviävät automaattisesti, jos tilannetta ei esiinny enää.

Jos kaasua vapautetaan ja moottorin annetaan siinä tapauksessa käydä joutokäynnillä, voi normaali toiminta palautua. Ellei tämä toimi, irrota turvakatkaisin ja aseta se uudelleen paikoilleen moottorin pysäytyskatkaisimeen.

Sähköjärjestelmä reagoi eri tavalla vikatyypistä riippuen. Vakavan vian sattuessa ei moottoria mahdollisesti voi käynnistää. Joissakin tapauksessa moottori toimii turvatilassa (hitaampi ajonopeus).

Vian sattuessa takuuvaateista on tietoa tämän käsikirjan kohdassa *USA:n EPA:n päästöjä koskeva takuu*.

## Vikakoodit

Vian ilmetessä voidaan vian numerokoodi tallentaa riippuen vikatyypistä ja järjestelmästä.

Vikakoodien avulla valtuutettu Sea-Doo-jälleenmyyjä voi suorittaa vianetsintää aluksen järjestelmille vertaamalla koodia vikaluetteloon.

Vikakoodeja voidaan katsella tietokeskuksen monitoiminäytössä, mutta vain silloin kun vika on aktiivisena.

Jos aktiivinen vikakoodi ilmenee, se voidaan näyttää monitoiminäytössä. Kuljettaja voi tällaisessa tapauksessa soittaa valtuutetulle Sea-Doo-jälleenmyyjälleen ja ilmoittaa vikakoodin. Jälleenmyyjä voi neuvoa sitten

kuljettajaa ratkaisemaan ongelman tai pyytää häntä olemaan käyttämättä alusta ja tuomaan sen jälleenmyyjän luo korjattavaksi.

## Vikakoodien näyttäminen

Valitse **KOODIT**. Ajo ajan aikana saadaan vikakoodi, KOODIT-valikko on saatavilla asetusvalikossa. Katso vikaluettelo painamalla OK-painiketta.

## TÄRKEÄÄ:

Normaaleissa ajo-olosuhteissa voi muodostua joitakin vikakoodeja. Ennen kuin otat yhteyttä jälleenmyyjään, poista avain ja odota 2 minuuttia, kunnes sähköjärjestelmä sammuu, ja herätä sitten sähköjärjestelmä painamalla käynnistyspainiketta. Tämä varmistaa ilmenneen vian katoamisen ja jättää ainoastaan aktiiviset koodit näkyviin KOODIT-valikkoon.

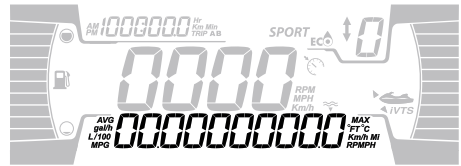







## Merkkivalojen kuvaus(4,5” digitaalinäyttö)

Merkkivalot ja viestit tietokeskuksen näytössä ilmoittavat sinulle jostakin tietystä tilasta tai jos jotain epänormaalia tapahtuu.

Tietoja tavallisista merkkivaloista löytyy asianmukaisesta digitaalinäytöstä.

Merkkivalo / Kuvake (palaa)	Sanomanäyttö	Kuvaus
	ALHAINEN tai KORKEA AKKUJÄNNITE (LOW tai HIGH BATTERY VOLTAGE)	Alhainen/korkea akkujännite
	KORKEA LÄMPÖTILA (HIGH TEMPERATURE)	Moottori tai pakojärjestelmä ylikuumenee
	TARKASTA MOOTTORI tai MOOTTORIN TURVATILA (CHECK ENGINE tai LIMP HOME MODE)	Tarkasta moottori (huoltoa edellyttävä pieni vika) tai Moottorin turvatila (suuri moottorivika)
	ALHAINEN ÖLJYNPAINE (LOW OIL PRESSURE)	Alhainen öljynpaine
	IBR MODULE ERROR	Valo palaa ja merkkiäänä kuuluu ja Tarkasta moottori -valo palaa: iBR-järjestelmän vika (ota yhteys valtuutettuun Sea-Doo-jälleenmyyjään)
	–	Valo vilkkuu: iBR-järjestelmän vika (ota yhteys valtuutettuun Sea-Doo-jälleenmyyjään)
	–	Valo palaa, mutta merkkiääntä ei kuulu: iBR-järjestelmä toimii, mutta valtuutetun Sea-Doo-jälleenmyyjän on tarkastettava järjestelmä.

Sanomanäyttö	Kuvaus
HIGH EXHAUST TEMPERATURE	Havaittu korkea pakokaasun lämpötila
HIGH ENGINE TEMPERATURE	Havaittu korkea moottorin lämpötila
CHECK ENGINE	Moottorijärjestelmän toimintahäiriö ja/tai huoltotarve
LIMP HOME MODE	Havaittu suuri vika, moottorin tehot rajoitettu
FUEL SENSOR FAULT	Vika polttoainemittarin anturissa
WATER TEMP SENSOR DEFECTIVE	Ongelma veden lämpötila-anturissa, ei lähetä veden lämpötilatietoja
IBR MODULE ERROR	iBR-järjestelmän toimintahäiriö
MAINTENANCE REQUIRED	Alus on huollettava

## TÄRKEÄÄ

**Moottorin käyttäminen, kun öljynpaine on alhainen, voi vahingoittaa vakavasti moottoria.**

## Piipparin koodien tiedot

Piipparin koodit	Kuvaus
1 pitkä piippaus (asennettaessa turvakatkaisinta vesikulkuneuvon moottorin pysäytyskatkaisimeen)	<b>Huono D.E.S.S.-järjestelmän liitos.</b> Asenna turvakatkaisin uudestaan oikein paikalleen moottorin pysäytyskatkaisimeen.
	<b>Väärä D.E.S.S.-avain.</b> Käytä vesikulkuneuvoosi ohjelmoitua turvakatkaisinta.
	<b>Viallinen D.E.S.S.-avain.</b> Käytä toista turvakatkaisinta ohjelmoidun D.E.S.S.-avaimen kanssa.
	<b>Viallinen moottorin pysäytyskatkaisin.</b> Ota yhteys valtuutettuun Sea-Doo-jälleenmyyjään.
	<b>ECM ei toimi oikein tai johtosarja on viallinen.</b> Ota yhteyttä valtuutettuun Sea-Doo-jälleenmyyjään, korjaamoon tai valitsemaasi henkilöön huoltamista, korjaamista tai vaihtamista varten. Takuuvaateista on tietoa tämän käsikirjan kohdassa <i>USA:n EPA-päästöjä koskeva takuu.</i>
2 sekunnin mittainen piippaus 15 minuutin välein	<b>Vika moottorin hallintajärjestelmässä.</b> Ota yhteyttä valtuutettuun Sea-Doo-jälleenmyyjään, korjaamoon tai valitsemaasi henkilöön huoltamista, korjaamista tai vaihtamista varten. Takuuvaateista on tietoa tämän käsikirjan kohdassa <i>USA:n EPA-päästöjä koskeva takuu.</i>
	<b>Vika iBR-järjestelmässä.</b> Ota yhteys valtuutettuun Sea-Doo-jälleenmyyjään.
2 sekunnin mittainen piippaus 10 minuutin välein.	<b>Polttoaine vähissä.</b> Täytä polttoainesäiliö. Jos ongelma jatkuu, ota yhteys valtuutettuun Sea-Doo-jälleenmyyjään.

Piipparin koodit	Kuvaus
Kahden sekunnin piippauksia	<p><b>Korkea moottorin jäähdytysnesteen lämpötila.</b> Katso <i>Moottorin ylikuumeneminen.</i></p>
	<p><b>Alhainen öljynpaine.</b> Sammuta moottori mahdollisimman nopeasti. Tarkasta öljyn pinnan taso ja täytä. Ota yhteyttä valtuutettuun Sea-Doo-jälleenmyyjään, korjaamoon tai valitsemaasi henkilöön huoltamista, korjaamista tai vaihtamista varten. Takuuvaateista on tietoa tämän käsikirjan kohdassa <i>USA:n EPA-päästöjä koskeva takuu.</i></p>
Yhtäjaksoinen piippaus (Lakkaa, kun ajoneuvo sammutetaan)	<p><b>Korkea pakokaasun lämpötila.</b> Ota yhteyttä valtuutettuun Sea-Doo-jälleenmyyjään, korjaamoon tai valitsemaasi henkilöön huoltamista, korjaamista tai vaihtamista varten. Takuuvaateista on tietoa tämän käsikirjan kohdassa <i>USA:n EPA-päästöjä koskeva takuu.</i></p>

## TÄRKEÄÄ

**Jos valvontapiippari soi jatkuvasti, pysäytä moottori mahdollisimman nopeasti.**

# TAKUU

---

# BRP:N RAJOITETTU TAKUU YHDYSVALLOISSA JA KANADASSA: MALLIVUODEN 2025 SEA-DOO-VESISKOOTTERIT

## 1) RAJOITETUN TAKUUN SISÄLTÖ

Bombardier Recreational Products Inc. ("BRP") \*, myöntää valtuutettujen BRP-jälleenmyyjien Yhdysvalloissa ("USA") ja Kanadassa ("BRP-jälleenmyyjä") myymille 2025 Sea-Doo -vesiskoottereille ("tuote") materiaalivikoja ja työn laatua koskevan takuun, jonka kesto ja ehdot on määritelty alla.

Tämä rajoitettu takuu on mitätön eikä päde, jos:

1. Tuotetta on käytetty joissain vaiheissa kilpailemiseen tai johonkin muuhun kilpailutoimintaan, vaikka kyseessä olisi edellinen omistaja; tai
2. Tuotetta on muutettu tai säädetty sillä tavoin, että muutokset vaikuttavat sen toimintaan, suorituskykyyn tai kestävyYTEEN, tai muutokset ja säädöt ovat muuttaneet sen käyttötarkoitusta.

Tämä rajoitettu takuu ei kata muualla kuin tehtaalla asennettuja osia ja lisävarusteita. Lue asiaan kuuluvien osien ja lisävarusteiden rajoitettua takuuta koskeva teksti.

## 2) VASTUUVELVOLLISUUDEN RAJOITUKSET

LAIN SALLIMASSA MÄÄRIN TÄMÄ RAJOITETTU TAKUU KORVAA KAIKKI MUUT SUORAT TAI KONKLUDENTTISET TAKUUT, MUKAAN LUETTUINA ILMAN RAJOITUSTA KAIKKI KAUPALLISTA HYÖDYNNETTÄVYYTTÄ TAI TIETTYYN TARKOITUKSEEN SOPIVUUTTA KOSKEVAT TAKUUT. SIKÄLI KUIN NIISTÄ EI VOIDA SANOUTUA IRTI, KONKLUDENTTISET TAKUUSITOUMUKSET RAJOITTUVAT KESTOLTAAN KYSEESSÄ OLEVAN TAKUUN VOIMASSAOLOON. TÄMÄ TAKUU EI KATA SATUNNAISIA EIKÄ SEURANNAISVAHINKOJA. JOTKIN VALTIOT/MAAKUNNAT EIVÄT SALLI EDELLÄ YKSILÖITYJÄ VASTUUVAPAUTUSLAUSEKKEITA, RAJOITUKSIA JA POIKKEUKSIA. TÄSTÄ JOHTUEN NE MAHDOLLISESTI EIVÄT KOSKE SINUA. TÄMÄN TAKUUN PERUSTEELLA SINULLA ON TIETTYJÄ OIKEUKSIA, JA LISÄKSI SINULLA SAATTAO OLLA MUITA (OSA) VALTIOSTA TAI PROVINSSISTA TOISEEN VAIHTELEVIA LAILLISIA OIKEUKSIA.

Maahantuojoilla tai yhdelläkään BRP-jälleenmyyjällä tai muulla henkilöllä ei ole valtuuksia minkään muun tuotetta koskevan vahvistuksen, edustuksen, tai takuun antamiseen kuin ne, mitä tähän rajoitettuun takuuseen sisältyy; ja mikäli näin tapahtuu, niitä ei voida käyttää BRP:tä vastaan.

BRP pidättää itsellään oikeuden muuttaa tätä rajoitettua takuuta milloin tahansa, ja on itsestään selvää, että kyseiset muutokset eivät muuta niitä takuehtoja, jotka koskevat tämän takuun voimassaollessa myytyjä tuotteita.

## 3) POIKKEUKSET, JOITA TAKUU EI KATA

Takuu ei korvaa seuraavia tapauksia missään olosuhteissa:

- Normaali kuluminen;
- Rutiininomaiset huoltokohteet, viritykset, säädöt;
- Vauriot, jotka johtuvat muunlaisesta kuin tämän käyttäjän käsikirjan mukaisesta ylläpidosta ja / tai varustoinnista;

- Vauriot, jotka johtuvat osien irrottamisesta, vääränlaisista korjauksista, huollosta, ylläpidosta, muutoksista, tai osien käytöstä, joita BRP ei ole valmistanut tai hyväksynyt, tai muun kuin valtuutetun huoltavan BRP-jälleenmyyjän tekemistä korjauksista;
- Väärinkäytöstä, epätavallisesta käytöstä, laiminlyönnistä, tai sellaisesta tuotteen käytöstä johtuvat vahingot, joka ei noudata tuotteen käyttäjän käsikirjassa suositeltua käyttöä;
- Vahingot, jotka johtuvat onnettomuudesta, uppoamisesta, tulesta, varkaudesta, vandalismista tai ylivoimaisesta esteestä;
- Sellaisten polttoaineitten, öljyn tai voiteluaineiden käyttö, jotka eivät sovi käytettäväksi tuotteessa (ks. käyttäjän käsikirja);
- Ruosteesta, korroosiosta tai ilmastotekijöistä johtuvat vahingot;
- Veden tai lumen sisäänmenosta johtuvat vahingot;
- Satunnaiset tai seurannaisvahingot, tai minkään muunlaiset vahingot, mukaan luettuina ilman rajoitusta kuljetus-, hinaus-, varastoimis-, puhelin-, vuokra-, taksi-, haitta-, vakuutuskulut tai lainojen maksukustannukset, ajan tai ansiotulon menetys tai huoltotyöstä johtuvan käyttökatkoksen aiheuttama ajan menetys;
- Vahingot, jotka johtuvat ulkopuolisen materiaalin aiheuttamasta tukoksesta jäähdytysjärjestelmässä tai suihkupumpussa; ja
- Geelipinnoitteeseen liittyvät vahingot, joihin sisältyvät rakkuloiden, säröilyn, ristikko- tai hiusmurtumista johtuvat kosmeettisen geelipinnoitteen viimeistely, rakkulat, tai lasikuidun laminoinnin aukeaminen, rajoittumatta kuitenkaan niihin.

#### 4) TAKUUAIKA

Tämä rajoitettu takuu on voimassa (1) ensimmäisen kuluttajan ostopäivästä tai (2) tuotteen ensimmäisestä käyttöpäivästä lukien, kumpi hyvänsä ensin kohdalle osuu:

1. **KAKSITOISTA (12) peräkkäistä kuukautta** yksityisessä käytössä.
2. **NELJÄ (4) peräkkäistä kuukautta** kaupallisessa käytössä.

Tuotetta käytetään kaupalliseen tarkoitukseen, mikäli sitä käytetään tuloa tuottavan työn tai työsuhteen yhteydessä missä tahansa takuuajan vaiheessa. Tuotetta käytetään kaupalliseen tarkoitukseen myös, mikäli se on missä tahansa takuuajan vaiheessa rekisteröity kaupalliseen käyttöön.

1. **Katso pakokaasupäästöjen rajoitusjärjestelmän osiin** liittyviä tietoja kohdasta USA:n EPA:n päästöjä koskeva takuu.
2. **Ole hyvä ja katso Kalifornian ja New Yorkin osavaltioita koskevat takuehdot, jos kyseessä on BRP:n Kalifornian tai New Yorkin osavaltiossa myytäväksi valmistama Sea-Doo-vesiskootteri**, joka on uutena myyty Kalifornian tai New Yorkin osavaltion asukkaalle tai se on takuurekisteröity Kalifornian tai New Yorkin osavaltion asukkaalle.
3. **Ole hyvä ja katso oheista Kalifornian osavaltion haihtuvien päästöjen kontrollijärjestelmän takuulauseketta, jos kyseessä on BRP:n Kalifornian osavaltiossa myytäväksi valmistama Sea-Doo-vesiskootteri**, joka on uutena myyty tai sittemmin takuurekisteröity Kalifornian osavaltion asukkaalle.

Osien korjaus tai korvaaminen, tai huollon suorittaminen tämän takuun puitteissa ei pidennä tämän rajoitetun takuun takuuaikaa sen alkuperäistä loppumisajan-kohtaa pitemmälle.

## 5) TAKUUN VOIMASSAOLOEHTO

Tämä takuu on voimassa ainoastaan, jos jokainen seuraavista ehdoista täyttyy:

1. Tuotteen ensimmäisen omistajan on ostettava ajoneuvo uutena ja käyttämättömänä BRP-jälleenmyyjältä, joka on valtuutettu myymään tuotetta ostomaassa;
2. BRP:n määrittelemä tuotteen luovutushuolto on suoritettu, dokumentoitu ja siihen on saatu ostajan allekirjoitus;
3. Valtuutettu BRP-jälleenmyyjä on rekisteröinyt tuotteen asianmukaisella tavalla;
4. Tuote on ostettava siitä maasta, jossa ostaja asuu;
5. Takuun ylläpitämiseksi on määräaikaishuollot suoritettava käyttäjän käsikirjassa mainitulla tavalla. BRP pidättää oikeuden tehdä takuusuoja riippuvaiseksi asianmukaisista huollon todisteista.

BRP ei myönnä tätä rajoitettua takuuta kenelläkään yksityiselle omistajalle tai kaupalliseen tarkoitukseen ajoneuvoa käyttävälle omistajalle, elleivät kaikki edellä mainitut ehdot täyty. Rajoitukset ovat tarpeen, jotta BRP voisi taata tuotteitensa, kuluttajien ja yleisön turvallisuuden.

## 6) ASIAKKAAN SUORITTAMAT TOIMENPITEET

Asiakkaan on lopetettava tuotteen käyttö vian ilmetessä, ilmoitettava huoltavalle BRP-jälleenmyyjälle kolmen (3) päivän kuluessa vian ilmestymisestä ja päästettävä kohtuullisesti BRP-jälleenmyyjä tuotteen luo ja annettava kohtuullinen mahdollisuus vian korjaamiseen.

Asiakkaan on myös esitettävä BRP-jälleenmyyjälle tuotteen ostotodistus ja allekirjoitettava korjaus-/työmääräin ennen korjauksen alkamista takuunalaisen korjauksen vahvistamiseksi.

Kaikki tämän takuun puitteissa korvatut osat ovat jatkossa BRP:n omaisuutta.

## 7) BRP:N SUORITTAMAT TOIMENPITEET

BRP:n velvollisuus on tämän takuun puitteissa rajoitettu siihen, että se oman harkintansa mukaan korjaa tai vaihtaa normaalikäytössä, -ylläpidossa ja -huollossa viallisiksi havaitut osat veloituksetta millä tahansa valtuutetulla BRP-jälleenmyyjällä tässä takuuta koskevassa osassa kuvattujen ehtojen mukaisesti. Mikään takuurikkomusvaade ei voi olla synnä Tuotteen omistajalle tapahtuneen myynnin mitätöimiselle tai peruuntumiselle.

Jos ajoneuvoa joudutaan huoltamaan muussa kuin alkuperäisessä ostomaassaan, omistaja vastaa kaikista lisäkustannuksista, jotka aiheutuvat paikallisista käytännöistä ja ehdoista; mukaan lukien mutta ei rajoittuen seuraaviin esimerkkeihin; kuljetuskustannukset, vakuutuskustannukset, verot, lupamaksut, tuontimaksut sekä mitkä tahansa ja kaikki muut mahdolliset taloudelliset kustannukset, joita eri valtiot, liittovaltiot tai alueet ja heidän vastaavat edustajansa perivät.



BRP pidättää oikeuden muuttaa tai parantaa tuotteita ilman, että aikaisemmin valmistettuihin tuotteisiin tehdään samoja muutoksia.

## 8) LUOVUTUS

Mikäli tuotteen omistusoikeus siirretään takuuajana, siirtyy myös tämä takuu ehtoihin ja edellytyksiin. Takuu on voimassa takuuajan loppuun edellyttäen, että BRP:lle tai valtuutetulle BRP-jälleenmyyjälle voidaan todistaa, että aikaisempi omistaja on hyväksynyt omistusoikeuden luovutuksen ja että uuden omistajan yhteystiedot on ilmoitettu jommallekummalle edellä mainituista tahoista.

## 9) KULUTTAJANEUVONTA

Mikäli tämän rajoitetun takuun suhteen syntyy kiistaa tai riitaa, BRP ehdottaa, että asia yritetään ensiksi ratkaista jälleenmyyjätasolla. Suosittelemme, että asiasta keskustellaan valtuutetun BRP-jälleenmyyjäliikkeen huoltopäällikön tai liikkeen omistajan kanssa.

Jos ongelma ei ratkea, ota yhteys BRP:hen täyttämällä osoitteesta **www.brp.com** löytyvä asiakkaan yhteydenottolomake tai kirjoittamalla meille postitse johonkin tämän oppaan osiosta *Ota yhteyttä* löytyvään osoitteeseen.

# USA:N EPA:N PÄÄSTÖJÄ KOSKEVA TAKUU

Bombardier Recreational Products Inc. ("BRP") takaa lopulliselle ostajalle ja kullekin seuraavalle ostajalle, että tämä uusi moottori, mukaan lukien kaikki sen pakokaasupäästöjen rajoitusjärjestelmän ja sen höyrystyvien päästöjen rajoitusjärjestelmän osat, täyttää kaksi vaatimusta:

1. Se on suunniteltu, valmistettu ja varustettu siten, että se on myyntiajankohtana lopulliselle ostajalle seuraavien vaatimusten mukainen: 40 CFR 1045 ja 40 CFR 1060.
2. Siinä ei ole materiaalien tai työn laadun vikoja, joiden vuoksi se ei täyttäisi 40 CFR 1045- ja 40 CFR 1060 -vaatimuksia.

Takuun piiriin kuuluvissa tapauksissa BRP korjaa tai vaihtaa oman päätöksensä mukaisesti minkä tahansa osan tai komponentin, jossa on materiaalivika tai työn laadun vika, joka lisäisi moottorin jonkin säännellyn saastuttavan aineen päästöjä annettuna takuuajana veloittamatta omistajaa, mukaan lukien vianmääritykseen ja päästöihin liittyvien osien korjaukseen tai vaihtoon liittyvät kustannukset. Kaikki tämän takuun puitteissa korvatut vialliset osat ovat jatkossa BRP:n omaisuutta.

BRP rajoittaa päästöihin liittyvien osien diagnoosit ja korjaukset päästöihin liittyvissä takuuhakemuksissa valtuutettujen Sea-Doo-jälleenmyyjien tehtäväksi, muissa kuin seuraavassa luettelossa olevan kohdan kaksi mukaisissa tapauksissa.

Hyväksynnän hankkivana valmistajana BRP ei hylkää päästöihin liittyviä takuuvaateita seuraavin perustein:

1. Kunnossapito tai muu huolto, jonka BRP tai BRP:n valtuutetut yhteistyökumppanit ovat suorittaneet.
2. Moottorin/laitteen korjaustyö, jonka kuljettaja on suorittanut BRP:n syyksi luettavien vaarallisten olosuhteiden korjaamiseksi, mikäli kuljettaja pyrkii korjaamaan moottorin/laitteen sen oikeaan konfiguraatioon mahdollisimman pian.
3. Takuuvaateeseen liittymätön kuljettajan toimenpide tai toimenpiteen laiminlyönti.
4. Kunnossapito, joka on suoritettu useammin, kuin BRP edellyttää.
5. Kaikki, mikä on BRP:n syytä tai vastuulla.
6. Laitteen käyttöalueella yleisesti saatavana olevan polttoaineen käyttö, paitsi jos BRP:n kirjalliset kunnossapito-ohjeet ilmaisevat, että tämän polttoaineen käyttö vaurioittaa laitteen päästöjenrajoitusjärjestelmää, ja oikeanlainen polttoaine on kuljettajalle helposti saatavana. Katso huoltotietojen osio sekä polttoainevaatimukset polttoaineosioista.

## Päästöihin liittyvä takuuajka

Päästöihin liittyvä takuu on voimassa seuraavan ajan (sen mukaan, mikä ensin täyttyy):

	käyttötuntia	kuukautta
Pakokaasupäästöihin liittyvät komponentit	175	30
Haihtuviin päästöihin liittyvät komponentit	–	24

## Sisältyvät komponentit

Päästöihin liittyvä takuu kattaa kaikki komponentit, joiden vika lisäisi moottorin jonkin säännellyn saastuttavan aineen päästöjä, mukaan lukien alla luetellut komponentit:

1. Pakokaasupäästöjen kohdalla päästöihin liittyvät komponentit sisältävät kaikki moottorin osat, jotka liittyvät seuraaviin järjestelmiin:
  - Ilmanottojärjestelmä
  - Polttoainejärjestelmä
  - Sytytysjärjestelmä
  - Pakokaasujen takaisinkierätyjärjestelmät
2. Myös seuraavat osat lasketaan kuuluviksi pakokaasupäästöihin liittyviin komponentteihin:
  - Jälkikäsitteilylaitteet
  - Kampikammion tuuletusventtiilit
  - Anturit
  - Elektroniset ohjausyksiköt
3. Seuraavat osat lasketaan kuuluviksi haihtuviin päästöihin liittyviin komponentteihin:
  - Polttoainesäiliö
  - Polttoainesäiliön korkki
  - Polttoaineputki
  - Polttoaineputken liittimet
  - Kiristimet\*
  - Paineenalennusventtiilit\*
  - Säästöventtiilit\*
  - Säästösolenoidit\*
  - Elektroniset säätimet\*
  - Alipainesäädön kalvot\*
  - Ohjauskaapelit\*
  - Säästövivut\*
  - Poistovennttiilit
  - Höyryletkut
  - Nesteen-/höyrynerotin
  - Hiilisäiliö
  - Säiliön asennuskiinnikkeet
  - Kaasuttimen poistokanavan liitin

### TÄRKEÄÄ:

\* Sikäli kuin ne liittyvät haihtuvien päästöjen rajoitusjärjestelmään.

4. Päästöihin liittyviin komponentteihin sisältyy myös mikä hyvänsä muu osa, jonka ainoa tarkoitus on vähentää päästöjä tai jonka vika lisää päästöjä heikentämättä huomattavasti moottorin/laitteen suorituskykyä.

## Rajoitettu sovellettavuus

Hyväksynnän hankkivana valmistajana BRP voi hylätä päästöihin liittyvät takuuvaateet sellaisten vikojen kohdalla, jotka ovat aiheutuneet omistajan tai käyttäjän laitteen sopimattomasta kunnossapidosta tai käytöstä, onnettomuuksista, joista

valmistaja ei ole vastuussa, tai ylivoimaisesta esteestä. Esimerkiksi päästöihin liittyvää takuuvaadetta ei tarvitse korvata sellaisten vikojen kohdalla, jotka johtuvat suoranaisesti käyttäjän moottorin tai laitteen väärinkäytöstä tai käyttäjän moottorin tai laitteen käytöstä tavalla, jota varten sitä ei ole suunniteltu, ja jotka eivät millään muotoa ole valmistajan syyksi luettavia.

Jos sinulla on kysyttävää takuuseen liittyvistä oikeuksista ja velvollisuuksista tai haluat tietää lähimmän BRP-jälleenmyyjän nimen ja sijainnin, ota yhteys BRP:hen täyttämällä yhteydenottolomake osoitteessa [www.brp.com](http://www.brp.com) tai ottamalla yhteyttä postitse johonkin tämän käyttöoppaan kohdassa *OTA YHTEYTTÄ* luetelluista osoitteista tai soittamalla numeroon 1- 888- 272- 9222..

---

# CALIFORNIA EVAPORATIVE EMISSIONS CONTROL SYSTEM WARRANTY STATEMENT -LAUSEKE

## Takuuseen perustuvat oikeudet ja velvollisuudet

California Air Resources Board esittelee mielellään höyrystyvien päästöjen kontrollijärjestelmän takuun mallivuoden 2025 kipinäsytytysmoottoria käyttävään alukseen (SIMW). Kaliforniassa uudet kipinäsytytysmoottoria käyttävät alukset on suunniteltava, valmistettava ja varustettava kyseisen osavaltion tiukkojen saastepäästörajoitusten mukaisesti. Bombardier Recreational Products Inc. -yhtiön on annettava takuu kipinäsytytysmoottoria käyttävän aluksen päästörajoitusjärjestelmälle alla mainitun pituisina takuuajoina edellyttäen, että SIMW-alusta ei ole käytetty väärin, eikä sen huoltoa ole laiminlyöty ja että huolto on tehty asianmukaisesti.

Haihtuvien päästöjen järjestelmään voi sisältyä seuraavia osia: säiliöitä, kaasuttimia, kiristimiä, liittimiä, suodattimia, polttoainesäiliön korkkeja, polttoaineputkia, polttoainesäiliöitä, venttiilejä, höyryputkia ja muita liittyviä haihtuvien päästöjen järjestelmän osia.

## Valmistajan myöntämä takuu

Tämä haihtuvien päästöjen järjestelmä on varustettu kahden vuoden takuulla. Jos jokin tämän kipinäsytytysmoottoria käyttävän aluksen haihtuviin päästöihin liittyvä osa on viallinen, Bombardier Recreational Products Inc:n on vaihdettava tai korjattava se.

Takuun piiriin kuuluvat osat:

1. Kiristin (kiristimet)\*
2. Polttoainesäiliön korkki
3. Polttoaineputki(et)
4. Polttoaineputken kiinnitin (kiinnittimet)
5. Polttoainesäiliö
6. Paineenvapausventtiili(t)\*
7. Höyryletku(t)\*
8. Kaikki muut luettelemattomat osat voivat vaikuttaa haihtuvien päästöjen rajoitusjärjestelmään.

## TÄRKEÄÄ:

\* Sikäli kuin ne liittyvät haihtuvien päästöjen rajoitusjärjestelmään.

## Omistajan takuuta koskevat velvollisuudet

Kipinäsytytysmoottorilla varustetun vesiskootterin omistajana olet vastuussa siitä, että käsikirjassasi luetellut huoltotoimenpiteet suoritetaan asianmukaisesti ajallaan. Bombardier Recreational Products Inc. suosittelee, että säilytät kaikki kipinäsytytysmoottoria käyttävää alustasi koskevat huoltotoimenpiteiden kuitit. Bombardier Recreational Products Inc. ei kuitenkaan voi hylätä takuuta pelkäämään kuittien puuttumisen vuoksi.

Kipinäsytytysmoottoria käyttävän aluksen omistajana sinun on kuitenkin oltava tietoinen, että Bombardier Recreational Products Inc saattaa hylätä takuuhakemuksen, jos kipinäsytytysmoottoria käyttävä alus tai sen osa on vioittunut

väärinkäytön, laiminlyönnin, sopimattoman huollon tai hyväksymättömien muutosten vuoksi.

Olet vastuussa siitä, että toimitat kipinäsytytysmoottoria käyttävän aluksesi Bombardier Recreational Products Inc:n maahantuonti- tai huoltokeskukseen heti, kun ongelma ilmenee. Takuukorjaukset on teetettävä mahdollisimman nopeasti, enintään 30 kalenteripäivän sisällä. Jos sinulla on kysyttävää takuun laajuudesta, soita Bombardier Recreational Products Inc:n numeroon 1-888-272-9222.

# KALIFORNIAN JA NEW YORKIN OSAVALTIOIDEN PAKOKAASUPÄÄSTÖJEN RAJOITUSJÄRJESTELMÄN TAKUUEHDOT MALLIVUODEN 2025 SEA-DOO®-VESISKOOTTEREILLE

## Takuuseen perustuvat oikeudet ja velvollisuudet

Kalifornian osavaltion Air Resources Board, New Yorkin osavaltion Department of Environmental Conservation ja Bombardier Recreational Products Inc. ("BRP") kertovat mielellään sinulle päästörajoitusta koskevasta takuusta, jonka piiriin mallivuoden 2025 Sea-Doo-vesiskootterisi kuuluu. Kalifornian ja New Yorkin osavaltioissa uusien vesiskootterien moottorit on suunniteltava, valmistettava ja varustettava näiden osavaltioiden tiukkojen saastepäästörajoitusten mukaisesti. BRP:n on annettava takuu vesiskootterisi päästörajoitusjärjestelmälle alla mainitun pituisina takuuaikoina edellyttäen, että vesiskootterin moottoria ei ole käytetty väärin, eikä sen huoltoa ole laiminlyöty ja että huolto on tehty asianmukaisesti.

Päästörajoitusjärjestelmään saattaa kuulua sellaisia osia kuin polttoaineen ruiskutusjärjestelmä, sytytysjärjestelmä tai katalyysaattori. Lisäksi se saattaa sisältää letkuja, hihnoja, liittimiä ja muita päästöihin liittyviä osakokoonpanoja.

Takuun piiriin kuuluvissa tapauksissa BRP korjaa vesiskootterisi moottorin ilmaiseksi, mukaan lukien vian diagnoosin, osat ja työn edellyttäen, että työ suoritetaan valtuutetun BRP-jälleenmyyjän toimesta.

### *Valmistajan rajoitetun takuun kattavuus*

Tämä päästörajoituksia koskeva takuu kattaa sellaisen mallivuoden 2025 Sea-Doo-vesiskootterin, jonka BRP on valmistanut myytäväksi Kalifornian tai New Yorkin osavaltiossa, ja joka on uutena myyty kyseisen osavaltion asukkaalle tai se on takuurekisteröity kyseisessä osavaltiossa asuvalle henkilölle. BRP:n Sea-Doo-vesiskoottereita koskevan rajoitetun takuun ehdot koskevat silti myös näitä kyseisiä malleja tarpeellisin sovelluksin. Mallivuoden 2025 Sea-Doo-vesiskootterisi päästörajoitusjärjestelmän tiettyjä osia koskee takuu, joka on voimassa neljä vuotta ensimmäisen kuluttajan ostopäivästä lukien tai 250 käyttötuntia, kumpi ensin kohdalle osuu. Käyttötunteja koskeva takuu kattaa kuitenkin ainoastaan sellaisen vesiskootterin, joka on varustettu asianmukaisella käyttötuntimittarilla tai vastaavalla. Jos mikä tahansa päästöihin liittyvä osa moottorissasi on viallinen ja kuuluu takuun piiriin, se korjataan tai vaihdetaan BRP:n toimesta.

### *Takuu kattaa mallivuoden 2025 Sea-Doo-vesiskootterin seuraavat osat*

Ahdin	Imuilman sovitin
Kaasuläpän asentoanturi	Sytytystulpat
Imuilman ilmanpaineen anturi	Sytytyspuolat
Imuilman lämpötilan anturi	Ilmakotelo
Moottorin lämpötila-anturi	Imu- ja pakoventtiilit ja tiivisteet
Nakutusanturi	Imusarja

ECM (Engine Control Module, moottorin ohjausyksikkö)	Kampikammion tuuletusventtiili
Kaasuläppärunko	Kaasuläppärungon tiiviste
Polttoaineen jakoputki	Imusarjan tiiviste
Ruiskutussuuttimet	Johtosarja ja liittimet
Polttoainepaineen säädin	Polttoainesuodatin
Polttoainepumppu	-

Päästörajoituksia koskeva takuu kattaa takuuseen kuuluvan osan muille moottorikomponenteille aiheuttamat viat. BRP:n käyttäjän käsikirja sisältää kirjalliset ohjeet vesiskootterin asianmukaista huoltoa ja käyttöä varten. BRP myöntää vesiskootterin takuuajan pituisen takuun kaikille päästörajoitusta koskevan takuun piiriin kuuluville osille, ellei osaa ole käyttäjän käsikirjassa määritelty vaihdettavaksi huollon yhteydessä.

BRP myöntää takuun sellaiselle päästörajoitustakuun piiriin kuuluvalla osalla, jonka on määritelty vaihdettavaksi huollon yhteydessä, kyseisen osan ensimmäiseen määriteltyyn vaihtopäivään saakka. BRP myöntää sellaisille päästörajoitustakuun piiriin kuuluvalla osalla, joka on määritelty tarkastettavaksi mutta ei vaihdettavaksi, saman takuuajan kuin koko vesiskootterin takuu-aika. Jos jokin päästörajoitustakuun piiriin kuuluvista osista korjataan tai vaihdetaan näiden takuuehtojen mukaisesti, BRP myöntää takuun korjatulle tai vaihdetulle osalle alkuperäisosan jäljellä olevan takuuajan mukaan. Kaikki tämän takuun puitteissa korvatut osat ovat jatkossa BRP:n omaisuutta.

Huoltokuitit ja -tiedot on luovutettava vesiskootterin mukana uudelle omistajalle omistajan vaihtuessa.

### ***Omistajan takuuta koskevat velvollisuudet***

Mallivuoden 2025 Sea-Doo-vesiskootterin omistajana olet vastuussa siitä, että käyttäjän käsikirjassa luetellut huoltotoimenpiteet suoritetaan asianmukaisesti ajallaan. BRP suosittelee, että säilytät kaikki vesiskootterin moottoria koskevat huoltotoimenpiteiden kuitit. BRP ei kuitenkaan voi hylätä takuuta pelkästään kuittien puuttumisen vuoksi tai yksinomaan siitä syystä, että et mahdollisesti ole kyennyt varmistamaan kaikkien määräaikaishuoltojen asianmukaista suorittamista.

Sea-Doo-vesiskootterin omistajana sinun on kuitenkin oltava tietoinen, että BRP saattaa evätä takuun, jos moottori tai sen osa on vioittunut väärinkäytön, laiminlyönnin, epäasiallisen huollon tai hyväksymättömien muutosten vuoksi.

Sinun velvollisuutesi on toimittaa vesiskootterin moottori valtuutelle BRP:n Sea-Doo-jälleenmyyjälle mahdollisimman pian ongelman ilmenemisen jälkeen. Takuukorjaukset suoritetaan kohtuullisen ajan kuluessa, aika ei ylitä 30 päivää.

Jos sinulla on kysymyksiä takuuseen liittyvistä oikeuksista ja velvollisuuksista, tai haluat tietää lähimmän BRP:n Sea-Doo-jälleenmyyjäsi nimen ja sijainnin ota yhteys asiakaspalvelukeskukseemme numerossa 1-888-272-9222.



## Tähtiluokitusjärjestelmä

Mallivuoden 2025 Sea-Doo-alus (SIMW) on varustettu Kalifornian ja New Yorkin osavaltioita varten California Air Resources Boardin (Kalifornian ilmastovalioikunta) vaatimalla ympäristömerkinnällä. Merkinnässä on 3 tähteä. Tuotteessa (SIMW) on riippulipuke, jossa kerrotaan tähtien osoittama luokitusjärjestelmä.

### *Tähtiluokitus merkitsee puhtaampipäästöisiä perämootoreita*

Puhtaampien merimootoreiden symboli.



F18L3CQ



### *Puhtaampi ilma ja vesi*

Terveempää elämäntapaa ja ympäristöä varten.

### *Parempi polttoainetalous*

Polttaa 30–40 % vähemmän bensiiniä ja öljyä kuin perinteiset kaasuttimella varustetut kaksitahtimootorit, säästäen rahaa ja resursseja.

### *Pitempi päästötakuu*

Suojaa kuluttajia taaten samalla huolettoman toiminnan.

### *Yksi tähti - Alhaiset päästöt*

Tarra, jossa on yksi tähti, kertoo että kyseessä on vesiskootteri, perämoottori, sisäperämoottori tai keskimoottori, joka täyttää Air Resources Boardin vesiskoottereille ja perämoottoreille vuonna 2001 asettamat pakokaasupäästövaatimukset. Näiden normien mukaisten moottoreiden päästöt ovat 75 % alhaisemmat kuin perinteisten, kaasuttimilla varustettujen kaksitahtimoottoreiden päästöt. Nämä moottorit täyttävät samalla myös Yhdysvaltain EPA 2006 -säädökset venemoottoreille.

### *Kaksi tähteä – Hyvin alhaiset päästöt*

Tarra, jossa on kaksi tähteä, kertoo että kyseessä on vesiskootteri, perämoottori, sisäperämoottori tai keskimoottori, joka täyttää Air Resources Boardin vesiskoottereille ja perämoottoreille vuonna 2004 asettamat pakokaasupäästövaatimukset. Näiden normien mukaisten moottoreiden päästöt ovat 20 % alhaisemmat kuin moottoreiden, joiden luokitus on Yksi tähti – Alhaiset päästöt.

### *Kolme tähteä – Erittäin alhaiset päästöt*

Merkintä, jossa on kolme tähteä, kertoo että kyseessä on vesiskootteri tai perämoottori, joka täyttää Air Resources Boardin vesiskoottereille ja perämoottoreille vuonna 2008 asettamat pakokaasupäästövaatimukset tai sen vuonna 2003 sisäperämoottoreille tai keskimoottoreille asettamat pakokaasupäästövaatimukset.

Näiden normien mukaisten moottoreiden päästöt ovat 65 % alhaisemmat kuin moottoreiden, joiden luokitus on Yksi tähti – Alhaiset päästöt.

### ***Neljä tähteä – Huippualhaiset päästöt***

Tarra, jossa on neljä tähteä, kertoo että kyseessä on moottori, joka täyttää Air Resources Boardin vuodelle 2012 asettamat sisäperämoottoreita ja keskimootto-reita koskevat pakokaasupäästövaatimukset. Vesiskootterit ja perämoottorit saattavat myös täyttää näiden normien vaatimukset. Näiden normien mukaisten moottoreiden päästöt ovat 90 % alhaisemmat kuin moottoreiden, joiden luokitus on Yksi tähti – Alhaiset päästöt.

Lisätietoja:

Cleaner Watercraft – Get the Facts

1 800-END-SMOG

[www.arb.ca.gov](http://www.arb.ca.gov)

---

# BRP:N KANSAINVÄLINEN RAJOITETTU TAKUU: VUODEN 2025 SEA-DOO®-VESISKOOTTERI

## 1) RAJOITETUN TAKUUN SISÄLTÖ

Bombardier Recreational Products Inc. ("BRP") myöntää Yhdysvaltojen ("USA"), Kanadan, Euroopan talousalueen jäsenvaltioiden (joka käsittää Euroopan unionin maat, Yhdistyneen kuningaskunnan, Norjan, Islannin ja Liechtensteinin) ("ETA"), Itsenäisten valtioiden yhteisön (entisen Neuvostoliiton jäsenmaat, mukaan lukien Ukraina ja Turkmenistan) ("IVY") ja Turkin alueen ulkopuolella BRP:n valtuuttamien Sea-Doo-maahantuoja/jälleenmyyjien ("BRP-maahantuoja/jälleenmyyjä") myymille 2025 Sea-Doo -vesiskoottereille "Tuotteet" materiaalivikoja ja työn laatua koskevan takuun, jonka kesto ja ehdot on määritelty alla.

Tämä rajoitettu takuu on mitätön eikä päde, jos:

1. Tuotetta on käytetty joissain vaiheessa kilpailemiseen tai johonkin muuhun kilpailutoimintaan, vaikka kyseessä olisi edellinen omistaja; tai
2. Tuotetta on muutettu tai säädetty sillä tavoin, että muutokset vaikuttavat sen toimintaan, suorituskykyyn tai kestävyYTEEN, tai muutokset ja säädöt ovat muuttaneet sen käyttötarkoitusta.

Tämä rajoitettu takuu ei kata muualla kuin tehtaalla asennettuja osia ja lisävarusteita. Lue asiaan kuuluvien osien ja lisävarusteiden rajoitettua takuuta koskeva teksti.

## 2) VASTUUVELVOLLISUUDEN RAJOITUKSET

LAIN SALLIMASSA MÄÄRIN TÄMÄ RAJOITETTU TAKUU KORVAA KAIKKI MUUT SUORAT TAI KONKLUDENTTITSET TAKUUT, MUKAAN LUETTUINA ILMAN RAJOITUSTA KAIKKI KAUPALLISTA HYÖDYNNETÄVYYTTÄ TAI TIETTYYN TARKOITUKSEEN SOPIVUUTTA KOSKEVAT TAKUUT. SIKÄLI KUIN NIISTÄ EI VOIDA SANOUTUA IRTI, KONKLUDENTTITSET TAKUUSITOUKSET RAJOITTUVAT KESTOLTAAN KYSEESSÄ OLEVAN TAKUUN VOIMASAOLOON. TÄMÄ TAKUU EI KATA SATUNNAISIA EIKÄ SEURANNAISVAHINKOJA. JOTKIN OIKEUSALUEET EIVÄT HYVÄKSY VASTUUVAPAUTUSLAUSEKKEITA, RAJOITUKSIA TAI MUITA EDELLÄ YKSILÖITYJÄ RAJOITUKSIA. TÄSTÄ JOHTUEN NE MAHDOLLISESTI EIVÄT KOSKE SINUA. TÄMÄN TAKUUN PERUSTEELLA SINULLA ON TIETTYJÄ OIKEUKSIA, LISÄKSI SINULLA SAATTAO OLLA MUITA MAASTA TOISEEN VAIHTELEVIA LAILLISIA OIKEUKSIA. BRP EI VASTAA SIITÄ, JOS TUOTTEITA TAI TAKUUOSIA EI OLE SAATAVANA TIETYISSÄ MAISSA BRP:STÄ RIIPPUMATTOMIEN SYIDEN VUOKSI.

Katso Australiasta ostettujen tuotteiden tiedot jäljempänä olevasta Australiaa käsittelevästä osiosta.

BRP maahantuoja/jälleenmyyjällä tai kenelläkään muulla henkilöllä ei ole valtuuksia minkään muun tuotetta koskevan vahvistuksen, edustuksen tai takuun antamiseen kuin ne, mitä tähän rajoitettuun takuuseen sisältyy, ja mikäli näin tapahtuu, niitä ei voida käyttää BRP:tä vastaan.

BRP pidättää itsellään oikeuden muuttaa tätä rajoitettua takuuta milloin tahansa, ja on itsestään selvää, että kyseiset muutokset eivät muuta niitä takuuehtoja, jotka koskevat tämän takuun voimassaollessa myytyjä tuotteita.

### 3) POIKKEUKSET, JOITA TAKUU EI KATA

Takuu ei korvaa seuraavia tapauksia missään olosuhteissa:

- Normaali kuluminen;
- Rutiininomaiset huoltokohteet, viritykset, säädöt;
- Vauriot, jotka johtuvat muunlaisesta kuin tämän käyttäjän käsikirjan mukaisesta ylläpidosta ja / tai varastoinnista;
- Vauriot, jotka johtuvat osien irrottamisesta, vääränlaisista korjauksista, huollosta, ylläpidosta, muutoksista, tai osien käytöstä, joita BRP ei ole valmistanut tai hyväksynyt, tai muun kuin valtuutetun huoltavan BRP-jälleenmyyjän/maahantuojan tekemistä korjauksista;
- Väärinkäytöstä, epätavallisesta käytöstä, laiminlyönnistä, tai sellaisesta tuotteen käytöstä johtuvat vahingot, joka ei noudata tuotteen käyttäjän käsikirjassa suositeltua käyttöä;
- Vahingot, jotka johtuvat onnettomuudesta, uppoamisesta, tulesta, varkaudesta, vandalismista tai ylivoimaisesta esteestä;
- Sellaisien polttoaineitten, öljyjen tai voiteluaineiden käyttö, jotka eivät sovi käytettäväksi tuotteessa (ks. käyttäjän käsikirja);
- Ruosteesta, korroosiosta tai ilmastotekijöistä johtuvat vahingot;
- Veden tai lumen sisäänmenosta johtuvat vahingot;
- Satunnaiset tai seurannaisvahingot, tai minkään muunlaiset vahingot, mukaan luettuina ilman rajoitusta kuljetus-, hinaus-, varastoimis-, puhelin-, vuokra-, taksi-, haitta-, vakuutuskulut tai lainojen maksukustannukset, ajan tai ansiotulon menetys tai huoltotyöstä johtuvan käyttökatkoksen aiheuttama ajan menetys;
- Vahingot, jotka johtuvat ulkopuolisen materiaalin aiheuttamasta tukoksesta jäähdytysjärjestelmässä tai suihkupumpussa;
- Geelipinnoitteeseen liittyvät vahingot, joihin sisältyvät rakkuloiden, säröily, ristikko- tai hiusmurtumista johtuvat kosmeettisen geelipinnoitteen viimeistely, rakkulat, tai lasikuidun laminoinnin aukeaminen, rajoittumatta kuitenkaan näihin.

### 4) TAKUUAIKA

Tämä rajoitettu takuu on voimassa (1) ensimmäisen kuluttajan ostopäivästä tai (2) tuotteen ensimmäisestä käyttöpäivästä lukien, kumpi hyvänsä ensin kohdalle osuu:

1. **KAKSITOISTA (12) peräkkäistä kuukautta** yksityisessä käytössä. Vain AUSTRALIA ja UUSI-SEELANTI: KAKSIKYMMENTÄNELJÄ (24) peräkkäistä kuukautta yksityisessä vapaa-ajan käytössä.
2. **NELJÄ (4) peräkkäistä kuukautta** kaupallisessa käytössä. Tuotetta käytetään kaupalliseen tarkoitukseen, mikäli sitä käytetään tuloa tuottavan työn tai työsuhteen yhteydessä missä tahansa takuuajan vaiheessa. Tuotetta käytetään kaupalliseen tarkoitukseen myös, mikäli se on missä tahansa takuuajan vaiheessa rekisteröity kaupalliseen käyttöön.

Osien korjaus tai korvaaminen, tai huollon suorittaminen tämän takuun puitteissa ei pidennä tämän takuun takuuaikaa sen alkuperäistä loppumisajankohtaa pitemmälle.

Edellä yksilöity takuuaika on rajoitetun takuun vähimmäisaika, jota voidaan jatkaa millä tahansa soveltuvalla takuuhjelmalla tilanteen mukaan.

Ota huomioon, että voimassa oleva takuu-aika ja muut takuun kattavuutta koskevat modaliteetit saattavat vaihdella riippuen sovellettavissa ja voimassa olevista kansallisista tai paikallisista laeista.

## **VAIN AUSTRALIASSA MYYDYT TUOTTEET:**

Tuotteissamme on takuu, jota ei voida sulkea pois Australian kuluttajansuojalain piiristä.

Merkittävän vian osalta olet oikeutettu vaihtoon tai hyvitykseen ja kaikkien muiden kohtuudella ennakoitavien menetysten tai vaurioiden korvaukseen.

Sinulla on myös oikeus korjauttaa tai vaihdattaa tuotteet, elleivät ne ole hyväksyttävää laatua ja vika ei yllä merkittävän vian tasolle.

Minkään näissä takuun ehdossa ei saa pitää jättävän pois, rajoittavan tai muokkaavan mitään Competition and Consumer Act 2010 (Cth) -lain ehtoja, takuita, oikeutta tai sen alaisena myönnettyä oikeutta tai korvausta, mukaan lukien Australian kuluttajalaki tai muu laki, jos tämä olisi ristiriidassa kyseisen lain kanssa tai voisi aiheuttaa jonkin näiden ehtojen mitätöimisen. Tämän rajoitetun takuun alaisena sinulle annetut edut annetaan muiden Australian lain alaisena sinulle myönnettyjen lakien ja korvausten lisäksi.

## **5) TAKUUN VOIMASSAOLOEHTO**

Tämä takuu on voimassa ainoastaan, jos jokainen seuraavista ehdoista täyttyy:

1. Tuotteen ensimmäisen omistajan on ostettava ajoneuvo uutena ja käyttämättömänä BRP-maahantuoja/jälleenmyyjältä, joka on valtuutettu myymään tuotteita ostomaassa;
2. BRP:n määrittelemä tuotteen luovutushuolto on suoritettu, dokumentoitu ja siihen on saatu ostajan allekirjoitus;
3. Valtuutettu BRP-maahantuoja/jälleenmyyjä on rekisteröinyt tuotteen asianmukaisella tavalla;
4. Tuote on ostettava siitä maasta, jossa ostaja asuu;
5. Takuun ylläpitämiseksi on määrääkaishuollot suoritettava käyttäjän käsikirjassa mainitulla tavalla. BRP pidättää oikeuden tehdä takuusuoja riippuvaiseksi asianmukaisista huollon todisteista.

BRP ei myönnä tätä rajoitettua takuuta kenellekään yksityiselle omistajalle tai kaupalliseen tarkoitukseen ajoneuvoa käyttävälle omistajalle, elleivät kaikki edellä mainitut ehdot täyty. Rajoitukset ovat tarpeen, jotta BRP voisi taata tuotteitensa, kuluttajien ja yleisön turvallisuuden.

## **6) ASIAKKAAN SUORITTAMAT TOIMENPITEET**

Asiakkaan on lopetettava tuotteen käyttö vian ilmetessä, ilmoitettava huoltavalle BRP-jälleenmyyjälle/maahantuojuille kahden (2) kuukauden kuluessa vian ilmesytymisestä, ja hänen on kohtuullisesti mahdollistettava BRP-maahantuojan/jälleenmyyjän pääsy tuotteen luo ja annettava kohtuullinen mahdollisuus vian korjaamiseen.

Ilmoitusaika saattaa vaihdella riippuen maasi sovellettavista ja voimassa olevista kansallisista tai paikallisista laeista.

Asiakkaan on myös esitettävä BRP-maahantuojalle/jälleenmyyjälle tuotteen ostotodistus ja allekirjoitettava korjaus-/työmääräin ennen korjauksen alkamista taunonalaisen korjauksen vahvistamiseksi.

Kaikki tämän takuun puitteissa korvatut osat ovat jatkossa BRP:n omaisuutta.

## 7) BRP:N SUORITTAMAT TOIMENPITEET

BRP:n velvollisuus on tämän takuun puitteissa rajoitettu siihen, että se oman harkintansa mukaan korjaa normaalkäytössä, -ylläpidossa ja -huollossa viallisiksi todetut osat, tai korvaa tällaiset osat uusilla osista tai työajasta veloittamatta, mikä tahansa valtuutetulla BRP-maahantuojalla/jälleenmyyjällä takuukauden aikana tässä kuvatuin ehdoin. Mikään takuurikkomusvaade ei voi olla syynä Tuotteen omistajalle tapahtuneen myynnin mitätöimiselle tai peruuntumiselle. Sinulla saat olla muita laillisia oikeuksia, jotka saattavat vaihdella maittain.

Jos ajoneuvoa joudutaan huoltamaan muussa kuin alkuperäisessä ostomaassaan, omistaja vastaa kaikista lisäkustannuksista, jotka aiheutuvat paikallisista käytännöistä ja ehdoista; mukaan lukien mutta ei rajoittuen seuraaviin esimerkkeihin; kuljetuskustannukset, vakuutuskustannukset, verot, lupamaksut, tuontimaksut sekä mitkä tahansa ja kaikki muut mahdolliset taloudelliset kustannukset, joita eri valtiot, liittovaltiot tai alueet ja heidän vastaavat edustajansa perivät.

BRP pidättää oikeuden muuttaa tai parantaa tuotteita ilman, että aikaisemmin valmistettuihin tuotteisiin tehdään samoja muutoksia.

## 8) LUOVUTUS

Mikäli tuotteen omistusoikeus siirretään takuuaikana, siirtyy myös tämä takuu ehtoineen ja edellytyksineen. Takuu on voimassa takuuajan loppuun edellyttäen, että BRP:lle tai valtuutetulle BRP-maahantuojalle/jälleenmyyjälle voidaan todistaa, että aikaisempi omistaja on hyväksynyt omistusoikeuden luovutuksen, sekä uuden omistajan yhteystiedot on ilmoitettu jommallekummalle edellä mainituista tahoista.

## 9) KULUTTAJANEUVONTA

Mikäli tämän rajoitetun takuun suhteen syntyy kiistaa tai riitaa, BRP ehdottaa, että asia yritetään ensiksi ratkaista BRP-maahantuojan / jälleenmyyjän tasolla. Suosittelemme, että asiasta keskustellaan valtuutetun BRP-maahantuojan/jälleenmyyjän huoltopäällikön tai omistajan kanssa.

Jos ongelma ei ratkea, ota yhteys BRP:hen täyttämällä osoitteesta **www.brp.com** löytyvä asiakkaan yhteydenottolomake tai kirjoittamalla meille postitse johonkin tämän oppaan osiosta *Ota yhteyttä* löytyvään osoitteeseen.

---

# BRP:N RAJOITETTU TAKUU EUROOPAN TALOUSALUEELLA, ITSENÄISTEN VALTIOIDEN YHTEISÖSSÄ JA TURKISSA: VUODEN 2025 SEA-DOO®-VESISKOOTTERI

## 1) RAJOITETUN TAKUUN SISÄLTÖ

Bombardier Recreational Products Inc. ("BRP") myöntää Euroopan talousalueen jäsenvaltioiden (joka käsittää Euroopan unionin maat, Yhdistyneen kuningaskunnan, Norjan, Islannin ja Liechtensteinin) ("ETA"), Itsenäisten valtioiden yhteisön (entisen Neuvostoliiton jäsenmaat, mukaan lukien Ukraina ja Turkmenistan) ("IVY") ja Turkin alueella BRP:n valtuuttamien Sea-Doo-maahantuoja/jälleenmyyjien ("BRP-maahantuoja/jälleenmyyjä") myymille 2025 Sea-Doo -vesiskoottereille "Tuotteet" materiaalivikoja ja työn laatua koskevan takuun, jonka kesto ja ehdot on määritelty alla.

Tämä rajoitettu takuu on mitätön eikä päde, jos:

1. Tuotetta on käytetty joissain vaiheissa kilpailemiseen tai johonkin muuhun kilpailutoimintaan, vaikka kyseessä olisi edellinen omistaja; tai
2. Tuotetta on muutettu tai säädetty sillä tavoin, että muutokset vaikuttavat sen toimintaan, suorituskykyyn tai kestävyYTEEN, tai muutokset ja säädöt ovat muuttaneet sen käyttötarkoitusta.

Tämä rajoitettu takuu ei kata muualla kuin tehtaalla asennettuja osia ja lisävarusteita. Lue asiaan kuuluvien osien ja lisävarusteiden rajoitettua takuuta koskeva teksti.

## 2) VASTUUVELVOLLISUUDEN RAJOITUKSET

LAIN SALLIMASSA MÄÄRIN TÄMÄ RAJOITETTU TAKUU KORVAA KAIKKI MUUT SUORAT TAI KONKLUDENTTITSET TAKUUT, MUKAAN LUETTUINA ILMAN RAJOITUSTA KAIKKI KAUPALLISTA HYÖDYNNETÄVYYTTÄ TAI TIETTYYN TARKOITUKSEEN SOPIVUUTTA KOSKEVAT TAKUUT. SIKÄLI KUIN NIISTÄ EI VOIDA SANOUTUA IRTI, KONKLUDENTTITSET TAKUUSITOUMUKSET RAJOITTUVAT KESTOLTAAN KYSEESSÄ OLEVAN TAKUUN VOIMASAOLOON. TÄMÄ TAKUU EI KATA SATUNNAISIA EIKÄ SEURANNAISVAHINKOJA. JOTKIN OIKEUSALUEET EIVÄT HYVÄKSY VASTUUVAPAUTUSLAUSEKKEITA, RAJOITUKSIA TAI MUITA EDELLÄ YKSILÖITYJÄ RAJOITUKSIA. TÄSTÄ JOHTUEN NE MAHDOLLISESTI EIVÄT KOSKE SINUA. TÄMÄN TAKUUN PERUSTEELLA SINULLA ON TIETTYJÄ OIKEUKSIA, LISÄKSI SINULLA SAATTAO OLLA MUITA MAASTA TOISEEN VAIHTELEVIA LAILLISIA OIKEUKSIA. BRP EI VASTAA SIITÄ, JOS TUOTTEITA TAI TAKUUSOSIA EI OLE SAATAVANA TIETYISSÄ MAISSA BRP:STÄ RIIPPUMATTOMIEN SYIDEN VUOKSI.

Katso Ranskasta ostettuja tuotteita koskevat tiedot jäljempänä olevasta kohdasta.

BRP maahantuojalla/jälleenmyyjällä tai kenelläkään muulla henkilöllä ei ole vastuuksia minkään muun tuotetta koskevan vahvistuksen, edustuksen tai takuun antamiseen kuin ne, mitä tähän rajoitettuun takuuseen sisältyy, ja mikäli näin tapahtuu, niitä ei voida käyttää BRP:tä vastaan.

BRP pidättää itsellään oikeuden muuttaa tätä rajoitettua takuuta milloin tahansa, ja on itsestään selvää, että kyseiset muutokset eivät muuta niitä takuuehtoja, jotka koskevat tämän takuun voimassaollessa myytyjä tuotteita.

### 3) POIKKEUKSET, JOITA TAKUU EI KATA

Takuu ei korvaa seuraavia tapauksia missään olosuhteissa:

- Normaali kuluminen;
- Rutiininomaiset huoltokohteet, viritykset, säädöt;
- Vauriot, jotka johtuvat muunlaisesta kuin tämän käyttäjän käsikirjan mukaisesta ylläpidosta ja / tai varastoinnista;
- Vauriot, jotka johtuvat osien irrottamisesta, vääränlaisista korjauksista, huollosta, ylläpidosta, muutoksista, tai osien käytöstä, joita BRP ei ole valmistanut tai hyväksynyt, tai muun kuin valtuutetun huoltavan BRP-jälleenmyyjän/maahantuojan tekemistä korjauksista;
- Väärinkäytöstä, epätavallisesta käytöstä, laiminlyönnistä, tai sellaisesta tuotteen käytöstä johtuvat vahingot, joka ei noudata tuotteen käyttäjän käsikirjassa suositeltua käyttöä;
- Vahingot, jotka johtuvat onnettomuudesta, uppoamisesta, tulesta, varkaudesta, vandalismista tai ylivoimaisesta esteestä;
- Sellaisten polttoaineitten, öljyjen tai voiteluaineiden käyttö, jotka eivät sovi käytettäväksi tuotteessa (ks. käyttäjän käsikirja);
- Ruosteesta, korroosiosta tai ilmastotekijöistä johtuvat vahingot;
- Veden tai lumen sisäänmenosta johtuvat vahingot;
- Satunnaiset tai seurannaisvahingot, tai minkään muunlaiset vahingot, mukaan luettuina ilman rajoitusta kuljetus-, hinaus-, varastoimis-, puhelin-, vuokra-, taksi-, haitta-, vakuutuskulut tai lainojen maksukustannukset, ajan tai ansiotulon menetys tai huoltotyöstä johtuvan käyttökatkoksen aiheuttama ajan menetys.
- Vahingot, jotka johtuvat ulkopuolisen materiaalin aiheuttamasta tukoksesta jäähdytysjärjestelmässä tai suihkupumpussa;
- Geelipinnoitteeseen liittyvät vahingot, joihin sisältyvät rakkuloiden, säröilyn, ristikko- tai hiusmurtumista johtuvat kosmeettisen geelipinnoitteen viimeistely, rakkulat, tai lasikuidun laminoinnin aukeaminen, rajoittumatta kuitenkaan

### 4) TAKUUAIKA

Tämä rajoitettu takuu on voimassa (1) ensimmäisen kuluttajan ostopäivästä tai (2) tuotteen ensimmäisestä käyttöpäivästä lukien, kumpi hyvänsä ensin kohdalle osuu:

1. **KAKSIKYMMENTÄNELJÄ (24) peräkkäistä kuukautta** yksityisessä vapaa-ajan käytössä.
2. **NELJÄ (4) peräkkäistä kuukautta** kaupallisessa käytössä. Tuotetta käytetään kaupalliseen tarkoitukseen, mikäli sitä käytetään tuloa tuottavan työn tai työsuhteen yhteydessä missä tahansa takuuajan vaiheessa. Tuotetta käytetään kaupalliseen tarkoitukseen myös, mikäli se on missä tahansa takuuajan vaiheessa rekisteröity kaupalliseen käyttöön.

Osien korjaus tai korvaaminen, tai huollon suorittaminen tämän takuun puitteissa ei pidennä tämän takuun takuuaikaa sen alkuperäistä loppumisajankohtaa pitemmälle.



Edellä yksilöity takuu-aika on rajoitetun takuun vähimmäisaika, jota voidaan jatkaa millä tahansa soveltuvalla takuuohjelmalla tilanteen mukaan.

Ota huomioon, että voimassa oleva takuu-aika ja muut takuun kattavuutta koskevat modaliteetit saattavat vaihdella riippuen sovellettavissa ja voimassa olevista kansallisista tai paikallisista laeista.

## 5) VAIN RANSKASSA MYYDYT TUOTTEET:

Myyjän on toimitettava tuotteet sopimuksen mukaisesti ja myyjä on vastuussa toimituksen yhteydessä aiheutuneista mahdollisista vioista. Myyjä on myös vastuussa vaurioista, jotka aiheutuvat pakkaamisesta, kokoonpano-ohjeista tai asentamisesta silloin, kun se on sopimuksen mukaisesti myyjän vastuulla tai hän on suorittanut sen vastuunalaisesti. Jotta tuote vastaa sopimusta, tuotteen on:

1. oltava kunnossa normaalin käyttöön kuten vastaavanlaiset tuotteet, ja (mikäli sovellettavissa)
  - sen on vastattava myyjän antamaa kuvausta, ja sen laadun ja ominaisuuksien on oltava samanlaiset kuin ostajalle on esitetty esimerkein tai esittelymallin avulla.
  - Sen laadullisten ominaisuuksien on oltava sellaiset, joita ostajalla on oikeus odottaa myyjän, valmistajan tai tämän edustajan antamien julkisten tietojen perusteella, mukaan lukien mainonta ja tuoteselosteet; tai
2. siinä on oltava sellaiset ominaisuudet, jotka molemmat osapuolet ovat hyväksyneet, tai sen on sovelluttava ostajan aikomaan erityiskäyttöön, jonka ostaja on ilmoittanut myyjälle ja myyjä on hyväksynyt.

Tuotteen vastaamattomuus määritellään kahden vuoden kuluttua siitä, kun tuote on toimitettu. Myyjän on sisällytettävä myymänsä tuotteen piilevät virheet takuun piiriin, jos virheet tekevät tuotteesta tarkoituksenmukaiseen käyttöön kelpaamattoman, tai jos ne vaikuttavat tuotteen käyttöön vähentävästi siten, että ostaja ei olisi ostanut tuotetta tai olisi maksanut siitä vähemmän, jos olisi tiennyt tämän. Ostajan on ilmoitettava esinevirheistä kahden vuoden kuluessa vian havaitsemisesta.

## 6) TAKUUN VOIMASSAOLOEHTO

Tämä takuu on voimassa ainoastaan, jos jokainen seuraavista ehdoista täyttyy:

1. Tuotteen ensimmäisen omistajan on ostettava ajoneuvo uutena ja käyttämättömänä BRP-maahantuoja/jälleenmyyjältä, joka on valtuutettu myymään tuotetta ostomaassa (tai maiden liittoutumassa, kun kyseessä on ETA ("BRP-maahantuoja/jälleenmyyjä");
2. BRP:n määrittelemä tuotteen luovutushuolto on suoritettu, dokumentoitu ja siihen on saatu ostajan allekirjoitus;
3. Valtuutettu BRP-maahantuoja/jälleenmyyjä on rekisteröinyt tuotteen asianmukaisella tavalla;
4. Tuote on ostettu maasta, tai ETA:n ollessa kyseessä maiden liittoutumasta, jossa ostaja asuu;
5. Takuun ylläpitämiseksi on määräaikaishuollot suoritettava käyttäjän käsikirjassa mainitulla tavalla. BRP pidättää oikeuden tehdä takuusuoja riippuvaiseksi asianmukaisista huollon todisteista.

BRP ei myönnä tätä rajoitettua takuuta kenelläkään yksityiselle omistajalle tai kaupalliseen tarkoitukseen ajoneuvoa käyttävälle omistajalle, elleivät kaikki edellä mainitut ehdot täyty. Rajoitukset ovat tarpeen, jotta BRP voisi taata tuotteitensa, kuluttajien ja yleisön turvallisuuden.

## **7) ASIAKKAAN SUORITTAMAT TOIMENPITEET**

Asiakkaan on lopetettava tuotteen käyttö vian ilmetessä, ilmoitettava huoltavalle BRP-jälleenmyyjälle/maahantuojalle kahden (2) kuukauden kuluessa vian ilmentymisestä, ja hänen on kohtuullisesti mahdollistettava BRP-maahantuojan/jälleenmyyjän pääsy tuotteen luo ja annettava kohtuullinen mahdollisuus vian korjaamiseen.

Ilmoitusaika saattaa vaihdella riippuen maasi sovellettavista ja voimassa olevista kansallisista tai paikallisista laeista.

Asiakkaan on myös esitettävä BRP-maahantuojalle/jälleenmyyjälle tuotteen osotodistus ja allekirjoitettava korjaus-/työmääräin ennen korjauksen alkamista taakuunalaisen korjauksen vahvistamiseksi.

Kaikki tämän takuun puitteissa korvatut osat ovat jatkossa BRP:n omaisuutta.

## **8) BRP:N SUORITTAMAT TOIMENPITEET**

BRP:n velvollisuus on tämän takuun puitteissa rajoitettu siihen, että se oman harkintansa mukaan korjaa normaalikäytössä, -ylläpidossa ja -huollossa viallisiksi todetut osat, tai korvaa tällaiset osat uusilla osista tai työajasta veloittamatta, mikä tahansa valtuutetulla BRP-maahantuojalla/jälleenmyyjällä takuukauden aikana tässä kuvatuin ehdoin. Mikään takuurikkomusvaade ei voi olla syynä Tuotteen omistajalle tapahtuneen myynnin mitätöimiselle tai peruuntumiselle. Sinulla saat-  
taa olla muita laillisia oikeuksia, jotka saattavat vaihdella maittain.

Mikäli takuuhuoltoa vaaditaan alkuperäisen myyntimaan ulkopuolella, tai jos ETA:ssa asuva tarvitsee takuuhuoltoa ETA:n ulkopuolella, ovat paikallisista käytännöistä ja olosuhteista mahdollisesti johtuvat lisäkustannukset omistajan vastuulla, mukaan lukien, mutta niihin rajoittumatta, hallitusten, valtioiden, osavaltioiden ja niitä vastaavien elinten veloittamat rahdit, vakuutukset, verot, lisenssimaksut, tuontitullit ja kaikki muut rahoituskulut.

BRP pidättää oikeuden muuttaa tai parantaa tuotteita ilman, että aikaisemmin valmistettuihin tuotteisiin tehdään samoja muutoksia.

## **9) LUOVUTUS**

Mikäli tuotteen omistusoikeus siirretään takuuajan aikana, siirtyy myös tämä takuu ehdoitteen ja edellytyksineen. Takuu on voimassa takuuajan loppuun edellyttäen, että BRP:lle tai valtuutetulle BRP-maahantuojalle/jälleenmyyjälle voidaan todistaa, että aikaisempi omistaja on hyväksynyt omistusoikeuden luovutuksen, sekä uuden omistajan yhteystiedot on ilmoitettu jommallekummalle edellä mainituista tahoista.

## **10) KULUTTAJANEUVONTA**

Mikäli tämän rajoitetun takuun suhteen syntyy kiistaa tai riitaa, BRP ehdottaa, että asia yritetään ensiksi ratkaista BRP-maahantuojan / -jälleenmyyjän tasolla.

Suosittelimme, että asiasta keskustellaan valtuutetun BRP-maahantuojan/jälleenmyyjän huoltopäällikön tai omistajan kanssa.

Jos ongelma ei ratkea, ota yhteys BRP:hen täyttämällä osoitteesta **www.brp.com** löytyvä asiakkaan yhteydenottolomake tai kirjoittamalla meille postitse johonkin tämän oppaan osiosta *Ota yhteyttä* löytyvään osoitteeseen.

Tämä sivu on jätetty tarkoituksella tyhjäksi

# **TIETOA ASIAKKAALLE**

---

# TIETOSUOJAA KOSKEVAT TIEDOT

Bombardier Recreational Products Inc. ja sen tytäryhtiöt ("BRP") ovat sitoutuneet suojelemaan yksityisyyttäsi ja tukemaan yleistä avoimuuden periaatetta sen suhteen, miten keräämme, käytämme ja luovutamme muille henkilötietojasi, kun olemme suhteessa sinuun. **Lisätietoja saat BRP:n tietosuojakäytännössä osoitteesta:**  
<https://brp.com/en/privacy-policy.html> tai skannaamalla alla olevan QR-koodin.

Voit olla varma siitä, että meillä on tarvittavat turvallisuustoimet henkilökohtaisten tietojesi suojaamiseen katoamiselta ja luvattomalta käytöltä.

Henkilökohtaisia tietojasi, joita BRP voi kerätä joko suoraan sinulta, valtuutetuilta jälleenmyyjiltä tai valtuutetuilta kolmansilta osapuolilta, ovat seuraavat:

- **Yhteys-, demografiset ja rekisteröintitiedot** (esim. nimi, koko osoite, puhelinnumero, sähköposti, sukupuoli, omistushistoria ja viestintäkieli)
- **Ajoneuvotiedot** (esim. sarjanumero, osto- ja toimituspäivä, yksikön käyttö, ajoneuvon sijainti ja liikkeet)
- **Kolmannen osapuolen tiedot** (esim. BRP:n kumppaneilta saadut tiedot, yhteisten markkinointitoimien tiedot, sosiaalinen media)
- **Teknologiset tiedot** (esim. IP-osoite, laitetyyppi, käyttöjärjestelmä, selain tyyppi, katsomasi verkkosivut, evästeet ja samankaltaiset teknologiat, kun käytät BRP:n tai jälleenmyyjien verkkosivustoja tai mobiilisovelluksia)
- **Vuorovaikutus BRP-tietojen kanssa** (esim. tiedot, jotka kerätään, kun soitat BRP:n talon sisäisille myyntiedustajille, ostat tuotteita BRP:n, rekisteröidyt BRP:n sähköposteihin, osallistut BRP:n sponsoroimiin kilpailuihin ja arvontoihin tai osallistut BRP:n sponsoroimiin tapahtumiin)
- **Tapahtumatiedot** (esim. palautusten käsittelyyn tarvittavat tiedot, maksutiedot, kun ostat tuotteitamme tai palveluitamme verkkosivustoidemme tai mobiilisovellustemme kautta sekä BRP:n tuotteiden ostamiseen liittyvät ongelmat)

Näitä tietoja voidaan käyttää ja käsitellä seuraaviin tarkoituksiin:

- Tietosuoja ja turvallisuus
- Myynnin asiakastuki ja jälkimarkkinointituki (esim. oston tai huollon suorittaminen tai seuranta)
- Rekisteröinti ja takuu
- Kommunikointi (esim. BRP:n tyytyväisyyskyselyn lähettäminen sinulle)
- Verkkokäyttäytymiseen perustuva mainonta, profilointi ja sijaintipohjaiset palvelut (esim. mukautetun käyttökokemuksen tarjoamista varten)
- Vaatimustenmukaisuus ja kiistojen ratkaisu
- Markkinointi ja mainonta
- Avustaminen (esim. toimitukseen, palautusten käsittelyyn ja muihin BRP:n tuotteiden ostamiseen liittyvät ongelmat).

Voimme käyttää henkilökohtaisia tietoja myös koostetun tai tilastollisen datan muodostamiseen, josta sinua ei enää voida tunnistaa henkilökohtaisesti.

**Henkilökohtaisia tietojasi voidaan paljastaa seuraaville: BRP, BRP:n valtuutetut jälleenmyyjät, jakelijat, palveluntarjoajat, mainonta- ja markkinatutkimuskumppanit ja muut valtuutetut kolmannet osapuolet.**

Voimme vastaanottaa sinua koskevia tietoja eri lähteistä, mukaan lukien kolmansilta osapuolilta, kuten BRP:n valtuutetuilta jälleenmyyjiltä ja kumppaneilta, joiden kanssa tarjoamme palveluita tai suoritamme yhteisiä markkinointitoimia.

Saatamme saada tietoja myös sosiaalisen median alustoilta, kun olet yhteydessä meihin niiden kautta.

Olosuhteista riippuen henkilökohtaisia tietojasi voidaan viestiä asuinpaikkasi ulkopuolelle. Henkilötietojasi säilytetään ainoastaan niin kauan kuin se on tarpeen sitä tarkoitusta varten, johon olemme niitä keränneet, ja säilytyskäytäntöjemme mukaisesti.

Jos haluat harjoittaa rekisteröidyn oikeuksiasi (esim. käyttö- tai korjausoikeutta) tai perua suostumuksesi ja poistua markkinointiin, tyytyväisyyskyselyyn tai yleisiin tietoturvakysymyksiin tarkoitettusta osoiteluettelosta, ota yhteyttä BRP:n tietosuojavastaavaan sähköpostitse osoitteessa **privacyofficer@brp.com** tai postitse osoitteessa:

BRP Legal Service, 726 St-Joseph, Valcourt, Quebec, Canada, J0E 2L0.

**Kun BRP käsittelee henkilökohtaisia tietojasi, se tehdään BRP:n tietosuojakäytännön mukaisesti, joka löytyy osoitteesta: <https://www.brp.com/en/privacy-policy.html> tai seuraavalla QR-koodilla.**



*www.brp.com*

## **Aasian ja Tyynenmeren alue**

### **BRP Asia**

107D and 107E, 17/F, Tower 1,  
Grand Century Place, Mongkok,  
Kowloon, Hong Kong

### **Australia**

Level 26  
477 Pitt Street  
Sydney, NSW 2020

### **Kiina**

上海市徐汇区衡山路10号6号楼301  
Rm 301, Building 6,  
No.10 Heng Shan Rd,  
Shanghai, China

### **Japani**

21F Shinagawa East One Tower  
2-16-1 Konan, Minato-ku-ku,  
Tokyo 108-0075

### **Uusi-Seelanti**

Suite 1.6, 2-8 Osborne Street,  
Newmarket, Auckland 2013

## **Eurooppa, Lähi-itä ja Afrikka**

### **Belgia**

Oktrooiplein 1  
9000 Gent

### **Tšekin tasavalta**

Stefanikova 43a  
Praha 5  
150 00

### **Saksa**

Itterpark 11  
40724 Hilden

### **Suomi**

Isoaavantie 7  
PL 8040  
96101 Rovaniemi

### **Ranska**

Arteparc Bâtiment B  
Route de la côte d'Azur,



---

13 590 Meyreuil

**Norja**

Ingvald Ystgaardsvei 15  
N-7484 Trondheim  
Myynti, markkinointi, jälkimarkkinointi

**Ruotsi**

Spinnvägen 15  
903 61 Umeå  
90821

**Sveitsi**

Avenue d'Ouchy 4-6  
1006 Lausanne

**Latinalainen Amerikka****Brasilia**

Av. James Clerck Maxwell, 230  
Campinas, Sao Paulo  
CEP 13069-380

**Meksiko**

Av. Ferrocarril 202  
Parque Industrial Querétaro  
Santo Rosa Jauregui, Querétaro  
C.P. 76220

**Pohjois-Amerikka****Kanada**

3200A, rue King Ouest,  
Suite 300  
Sherbrooke (Québec) J1L 1C9

**Yhdysvallat**

10101 Science Drive  
Sturtevant, Wisconsin  
53177

---

# OSOITTEEN/OMISTAJAN MUUTOS

Jos osoitteesi on muuttunut tai jos olet vesikulkuneuvon uusi omistaja, muista ilmoittaa BRP:lle jollakin seuraavista tavoista:

- Ilmoita valtuutetulle Sea-Doo-jälleenmyyjälle.
- **Vain Pohjois-Amerikka:** soita numeroon 1 888 272-9222.
- Lähettämällä jokin seuraavien sivujen osoitteenmuutuskorteista yhteen tämän oppaan osiosta *Ota yhteyttä* löytyvään BRP:n osoitteeseen.

Mikäli omistussuhde muuttuu, liitä mukaan todistus siitä, että edellinen omistaja on suostunut luovutukseen.

BRP:lle ilmoittaminen on erittäin tärkeätä, jopa rajoitetun takuun umpeutumisen jälkeen, koska siten BRP:llä on mahdollisuus tavoittaa tarvittaessa vesikulkuneuvon omistaja, esim. kun ryhdytään suorittamaan turvallisuudesta johtuvia palautuspyyntöjä. BRP:lle ilmoittaminen on omistajan vastuulla.

**VARASTETUT TUOTTEET:** Mikäli vesikulkuneuvosi varastetaan, sinun on ilmoitettava siitä paikkakuntasi jälleenmyyjän takuuosastolle. Pyydämme ilmoittamaan nimen, osoitteen, puhelinnumeron, rungon tunnistusnumeron, ja päivän, jolloin varkaus tapahtui.

OSOITTEEN MUUTOS <input type="checkbox"/>	MUUTOS OMISTUSSUHTEISSA <input type="checkbox"/>	
AJONEUVONTUNNISTENUMERO		
Mallinumero	Ajoneuvon tunnistusnumero (V.I.N.)	
VANHA OSOITE TAI EDELLINEN OMISTAJA:		
		NIMI
Nro	KATU	AS.
PAIKKAKUNTA	VALTIO/LÄÄNI	POSTINUMERO
VALTIO	PUHELINNUMERO	
UUSI OSOITE TAI UUSI OMISTAJA:		
		NIMI
Nro	KATU	AS.
PAIKKAKUNTA	VALTIO/LÄÄNI	POSTINUMERO
VALTIO	PUHELINNUMERO	
SÄHKÖPOSTIOSOITE		

OSOITTEEN MUUTOS <input type="checkbox"/>	MUUTOS OMISTUSSUHTEISSA <input type="checkbox"/>	
AJONEUVONTUNNISTENUMERO		
Mallinumero	Ajoneuvon tunnistusnumero (V.I.N.)	
VANHA OSOITE TAI EDELLINEN OMISTAJA:		
		NIMI
Nro	KATU	AS.
PAIKKAKUNTA	VALTIO/LÄÄNI	POSTINUMERO
VALTIO	PUHELINNUMERO	
UUSI OSOITE TAI UUSI OMISTAJA:		
		NIMI
Nro	KATU	AS.
PAIKKAKUNTA	VALTIO/LÄÄNI	POSTINUMERO
VALTIO	PUHELINNUMERO	
SÄHKÖPOSTIOSOITE		

Tämä sivu on  
tarkoituksella tyhjä

OSOITTEEN MUUTOS <input type="checkbox"/>		MUUTOS OMISTUSSUHTEISSA <input type="checkbox"/>	
AJONEUVONTUNNISTENUMERO			
Mallinumero		Ajoneuvon tunnistusnumero (V.I.N.)	
VANHA OSOITE TAI EDELLINEN OMISTAJA:		NIMI	
Nro		KATU	AS.
PAIKKAKUNTA		VALTIO/LÄÄNI	POSTINUMERO
VALTIO		PUHELINNUMERO	
UUSI OSOITE TAI UUSI OMISTAJA:		NIMI	
Nro		KATU	AS.
PAIKKAKUNTA		VALTIO/LÄÄNI	POSTINUMERO
VALTIO		PUHELINNUMERO	
SÄHKÖPOSTIOSOITE			

OSOITTEEN MUUTOS <input type="checkbox"/>		MUUTOS OMISTUSSUHTEISSA <input type="checkbox"/>	
AJONEUVONTUNNISTENUMERO			
Mallinumero		Ajoneuvon tunnistusnumero (V.I.N.)	
VANHA OSOITE TAI EDELLINEN OMISTAJA:		NIMI	
Nro		KATU	AS.
PAIKKAKUNTA		VALTIO/LÄÄNI	POSTINUMERO
VALTIO		PUHELINNUMERO	
UUSI OSOITE TAI UUSI OMISTAJA:		NIMI	
Nro		KATU	AS.
PAIKKAKUNTA		VALTIO/LÄÄNI	POSTINUMERO
VALTIO		PUHELINNUMERO	
SÄHKÖPOSTIOSOITE			

Tämä sivu on  
tarkoituksella tyhjä















**VESIKULKUNEUVON**

Mallinro \_\_\_\_\_

**RUNGON**

Tunnistusnumero (H.I.N.) \_\_\_\_\_

**MOOTTORIN**

Tunnistusnumero (E.I.N.) \_\_\_\_\_

**OMISTAJA:** \_\_\_\_\_

NIMI

NRO

KATU

AS.

PAIKKAKUNTA

VALTIO/LÄÄNI

POSTINUMERO

**Ostopäivämäärä**|\_\_\_\_\_| |\_\_\_\_\_| |\_\_\_\_\_|  
VUOSI KUUKAUSI PÄIVÄ**Takuun päättymispäivämäärä**|\_\_\_\_\_| |\_\_\_\_\_| |\_\_\_\_\_|  
VUOSI KUUKAUSI PÄIVÄ

Sea-Doo-jälleenmyyjä täydentää myyntihetkellä.

JÄLLEENMYYJÄN LEIMA

## **⚠ VAROITUS**

Käyttäjän käsikirjassa, turvallisuusvideossa ja tuotteessa olevissa varoituskilvissä kuvattujen varoitimien ja ohjeiden noudattamatta jättäminen voi aiheuttaa vamman tai jopa kuoleman.



®TM- ja BRP-logo ovat BOMBARDIER RECREATIONAL PRODUCTS INC:n tai sen tytäryhtiöiden tavaramerkkejä.

©2024 BOMBARDIER RECREATIONAL PRODUCTS INC. KAIKKI OIKEUDET PIDÄTETÄÄN.

[www.brp.com](http://www.brp.com)

**ALUMACRAFT®**

**MANITOU®**

**SEA-DOO®**

**CAN-AM®**

**QUINTREX®**

**SKI-DOO®**

**LYNX®**

**ROTAX®**