

# SEA-DOO®



## SERIE GTI, GTR Y WAKE

# GUÍA DEL USUARIO

Incluye información sobre seguridad, uso y mantenimiento

# N O N G

## ⚠ ADVERTENCIA

Lea esta guía con atención. Contiene información de seguridad importante.

Edad mínima recomendada del conductor: 16 años.

Guarde siempre esta Guía del usuario en la embarcación.

# PROPUESTA 65 DE CALIFORNIA ATENCIÓN

## ATENCIÓN

**Operar, dar servicio y hacer tareas de mantenimiento en un barco de recreo puede exponerle a sustancias químicas entre las que se incluyen escape del motor, monóxido de carbono, ftalatos y plomo, que según el estado de California provocan cáncer y defectos de nacimiento u otras lesiones reproductivas. Para minimizar la exposición, evite respirar cerca del tubo de escape, revise su embarcación en un área bien ventilada, utilice guantes y lávese las manos con frecuencia cuando lo haga. Para más información visite:**  
**[www.p65warnings.ca.gov/marine](http://www.p65warnings.ca.gov/marine)**

### NOTA:

En Canadá, la distribución y el mantenimiento de los productos los realiza Bombardier Recreational Products Inc. (BRP).

En EE.UU., los productos son distribuidos por BRP US Inc., que también se encarga de la asistencia técnica.

En el Espacio Económico Europeo (que consta de los estados miembros de la Unión Europea además del Reino Unido, Noruega, Islandia y Lichtenstein), la Mancomunidad de Estados Independientes (que incluye a Ucrania y Turkmenistán) y Turquía, los productos los distribuye y mantiene BRP European Distribution S.A. u otras filiales o subsidiarias de BRP.

Para todos los demás países, los productos los distribuye y les da servicio Bombardier Recreational Products Inc. (BRP) o sus filiales.

TM® Marcas comerciales de BRP o de sus filiales.

La siguiente es una enumeración no exhaustiva de marcas comerciales que pertenecen a Bombardier Recreational Products Inc. o a sus filiales:

Las marcas comerciales pueden no estar registradas en todas las jurisdicciones:

ACE™	D.E.S.S.™	ECO™	iBR™
iControl™	iTC™	GTI™	GTR™
LinQ™	ROTAX®	SEA-DOO®	Sea-Doo LK™
T.O.P.S.™	VTST™	Wake™ 170	XPS®

Todos los derechos reservados. Queda prohibida la reproducción total o parcial de este manual por cualquier medio sin el previo consentimiento por escrito de Bombardier Recreational Products Inc.

©Bombardier Recreational Products Inc. (BRP) 2024

# INFÓRMESE ANTES DE PONERSE EN MARCHA

## Las reglas básicas del funcionamiento seguro de una embarcación personal

### Sepa antes de salir: Las reglas básicas del funcionamiento seguro de una embarcación personal

Un uso inapropiado puede dar lugar a lesiones graves o la muerte.

#### Los usuarios deben estar cualificados

- ✓ Asegúrese de que el operador tenga al menos 16 años de edad y haya hecho un curso de seguridad de pilotaje. Es posible que su estado (o provincia) tenga requisitos adicionales.



#### El patrón debe evitar las colisiones

- ✓ Observe constantemente el entorno para detectar la presencia de personas, objetos y otras embarcaciones.
- ✓ Manténgase suficientemente alejado de los demás para poder siempre navegar hasta detenerse.
- ✗ No suelte el acelerador cuando intente alejarse de objetos, ya que al igual que con otras embarcaciones a motor, **se necesita potencia para conducir**.



#### Proteja a todos los ocupantes

- ✓ Las caídas pueden tener como resultado lesiones severas graves o la muerte.
- ✓ Todos los viajeros tienen que llevar pantalones cortos con neopreno (material de traje húmedo) para evitar que se inyecte forzosamente agua en el recto o en la vagina durante una caída hacia atrás. Usuarios que no llevaban pantalones cortos de neopreno han sufrido lesiones rectales, vaginales e internas graves, causando un daño permanente.
- ✓ Todos los viajeros tienen que llevar un PFD (dispositivo de flotación personal) aprobado.



- ✓ Asegúrese de que los usuarios están correctamente sentados y sujetos. Los ocupantes pueden resultar despedidos de la embarcación al acelerar bruscamente o por un uso agresivo. Evite la operación agresiva, giros cerrados y aceleraciones inesperadas.



- ✗ No accione el acelerador cuando alguien esté embarcando en la popa de la embarcación.
- ✗ No salte olas ni estelas, saltar puede provocar lesiones como por ejemplo lesiones de espalda o espinales (parálisis).

#### No permita el funcionamiento imprudentes:

- ✗ No se acerque a otros para salpicarles con agua, no se acerque demasiado a otras embarcaciones, ni vaya demasiado rápido para las condiciones del tráfico.
- ✗ Nunca pilote la embarcación bajo la influencia de alcohol o drogas.

## Idiomas disponibles

Deutsch	Dieses Handbuch ist möglicherweise in Ihrer Landessprache verfügbar. Bitte wenden Sie sich an Ihren Händler oder besuchen Sie: <a href="http://www.operatorsguides.brp.com">www.operatorsguides.brp.com</a>
English	This guide may be available in your language. Check with your dealer or go to: <a href="http://www.operatorsguides.brp.com">www.operatorsguides.brp.com</a>
Español	Es posible que este manual esté disponible en su idioma. Consulte a su distribuidor o visite: <a href="http://www.operatorsguides.brp.com">www.operatorsguides.brp.com</a>
Français	Ce guide peut être disponible dans votre langue. Vérifier avec votre concessionnaire ou aller à: <a href="http://www.operatorsguides.brp.com">www.operatorsguides.brp.com</a>
Italiano	Questa guida potrebbe essere disponibile nella propria lingua. Contattare il concessionario o consultare: <a href="http://www.operatorsguides.brp.com">www.operatorsguides.brp.com</a>
中文	本手册可能有您的语种的翻译版本。请向经销商询问，或者登录 <a href="http://www.operatorsguides.brp.com">www.operatorsguides.brp.com</a> 查询。
日本語	このガイドは、言語によって翻訳版が用意されています。ディーラーに問い合わせるか、次のアドレスでご確認ください： <a href="http://www.operatorsguides.brp.com">www.operatorsguides.brp.com</a>
Nederlands	Deze handleiding kan beschikbaar zijn in uw taal. Vraag het aan uw dealer of ga naar: <a href="http://www.operatorsguides.brp.com">www.operatorsguides.brp.com</a>
Norsk	Denne boken kan finnes tilgjengelig på ditt eget språk. Kontakt din forhandler eller gå til: <a href="http://www.operatorsguides.brp.com">www.operatorsguides.brp.com</a>
Português	Este manual pode estar disponível em seu idioma. Fale com sua concessionária ou visite o site: <a href="http://www.operatorsguides.brp.com">www.operatorsguides.brp.com</a>
Русский	Воспользуйтесь руководством на вашем языке. Узнайте о его наличии у дилера или на странице по адресу <a href="http://www.operatorsguides.brp.com">www.operatorsguides.brp.com</a>
Suomi	Käyttöohjekirja voi olla saatavissa omalla kielelläsi. Tarkista jälleenmyyjältä tai käy osoitteessa: <a href="http://www.operatorsguides.brp.com">www.operatorsguides.brp.com</a>
Svenska	Denna bok kan finnas tillgänglig på ditt språk. Kontakta din återförsäljare eller gå till: <a href="http://www.operatorsguides.brp.com">www.operatorsguides.brp.com</a>

Modelos que se cubren

GTI 130

GTI SE 130  
GTI SE 170  
GTI SE 170 iDF  
GTI SE 130 iDF y Audio  
GTI SE 170 iDF y Audio

GTR 230  
GTR 230 Audio  
GTR-X 300  
GTR-X 300 Audio

Wake 170 iDF  
Wake 170 iDF y Audio

**CONTENIDO****INFORMACIÓN GENERAL**

<b>PRÓLOGO</b> .....	<b>12</b>
Infórmese antes de ponerse en marcha .....	12
Mensajes de seguridad .....	12
Acerca de esta Guía del usuario .....	12
<b>SEA UN CONDUCTOR RESPONSABLE</b> .....	<b>13</b>

**INFORMACIÓN DE SEGURIDAD**

<b>ANTES DE SALIR</b> .....	<b>16</b>
Edad y capacidad de operación .....	16
Drogas y alcohol .....	16
Cursos de seguridad náutica .....	16
Leyes de navegación de aplicación .....	16
Equipo de protección .....	16
Cascos: Sopesar los riesgos y las ventajas .....	17
Equipo requerido .....	18
<b>FAMILIARIZARSE CON LA EMBARCACIÓN</b> .....	<b>19</b>
Chorro propulsor .....	19
Dirección .....	19
Cable de seguridad .....	19
Frenado .....	20
Llave para capacitación (disponible como complemento mecánico) .....	20
Carga y almacenamiento .....	20
Accesorios y modificaciones .....	21
<b>MONTE DE MANERA SEGURA</b> .....	<b>23</b>
Montar con pasajero(s) .....	23
Cómo evitar colisiones .....	23
Comportamientos de conducción .....	24
Velocidad .....	24
Reembarque .....	24
Piezas móviles .....	25
Conozca las aguas, .....	25
Reglamento de navegación .....	26
Operación nocturna .....	26
Envenenamiento por monóxido de carbono (CO) .....	26
Incendios por gasolina y otros peligros .....	27
Quemaduras por piezas calientes .....	27
Deportes acuáticos (remolcado con la embarcación) .....	27
<b>EJERCICIOS DE PRÁCTICA</b> .....	<b>31</b>
Dónde realizar los ejercicios de práctica .....	31
Ejercicios de práctica .....	31
<b>REPOSTAJE</b> .....	<b>33</b>
Procedimiento de repostaje .....	33
Requisitos de combustible .....	33
Combustible recomendado .....	34

<b>TRANSPORTE DE LA EMBARCACIÓN</b> .....	<b>36</b>
<b>ETIQUETAS IMPORTANTES PRESENTES EN EL VEHÍCULO</b> .....	<b>38</b>
Etiquetas de seguridad de la embarcación.....	38
Conformidad con normativa canadiense - Etiqueta de aviso.....	65
Etiqueta colgante.....	66
<b>INSPECCIÓN PREVIA A LA CONDUCCIÓN</b> .....	<b>68</b>
Qué debe hacerse antes de llevar la embarcación al agua.....	68
Qué debe hacerse después de llevar la embarcación al agua .....	73
Qué debe hacerse después de salir del agua.....	75
<b>MANTENIMIENTO ANUAL DE PROTECCIÓN</b> .....	<b>77</b>

## **INFORMACIÓN SOBRE LA EMBARCACIÓN**

<b>MANDOS</b> .....	<b>80</b>
Manillar.....	81
Palanca del acelerador .....	81
Controlador derecho .....	81
Interruptor de parada del motor.....	82
Controlador izquierdo.....	83
Botón de ARRANQUE/PARADA del motor .....	84
Palanca de freno y marcha atrás inteligente (iBR) .....	85
Botón INFO (si está instalado).....	85
Botón ACTIVAR (si está instalado).....	86
<b>EQUIPAMIENTO</b> .....	<b>87</b>
Compartimento de almacenamiento delantero .....	88
Soporte para el extintor de incendios.....	88
Sujetador del kit de seguridad.....	88
Cornamusas de amarre.....	89
Guantera.....	89
Sistema de audio BRP Premium (si está instalado) .....	90
Asiento .....	92
Asideros para pasajero .....	93
Plataforma de embarque.....	94
Portatablas (modelos WAKE) .....	94
Pilar retráctil para esquíes (modelos WAKE).....	96
Peldaño de acceso (si está instalado) .....	98
Ojal delantero.....	99
Tapones de drenaje de la sentina .....	99
<b>PANTALLA DIGITAL DE 4.5"</b> .....	<b>101</b>
Descripción del indicador multifunción.....	101
Testigos e indicadores .....	104
Configuración.....	106
<b>PANTALLA DIGITAL DE 7.6"</b> .....	<b>109</b>
Funciones básicas.....	109
Lámparas indicadoras.....	112
Configuración.....	114
Mensajes en el grupo de indicadores multifunción.....	116
<b>GRAN PANTALLA PANORÁMICA DE LCD DE 7,8" DE ANCHO</b> .....	<b>118</b>
Funciones básicas.....	118
Configuración.....	120
Programación del modo Esquí.....	122

Emparejar su smartphone a través de Bluetooth .....	123
BRP GO! App .....	123
Recorrido rápido por la aplicación BRP GO! App .....	124
Mensajes en el grupo de indicadores multifunción .....	125
<b>PERÍODO DE RODAJE .....</b>	<b>127</b>
Funcionamiento durante el período de rodaje .....	127
<b>INSTRUCCIONES DE USO .....</b>	<b>128</b>
Embarque .....	128
Arranque del motor .....	132
Parada del motor .....	133
Dirección de la embarcación .....	133
Cambio a punto muerto .....	134
Cambio a avance .....	135
Cambio a marcha atrás .....	135
Frenado .....	137
Sistema de trimvariable (VTS) .....	138
Activación del sistema bombeo inteligente sin residuos (sistema iDF) (si está equipado) .....	140
Recomendaciones de uso generales .....	141
<b>MODOS DE FUNCIONAMIENTO .....</b>	<b>144</b>
Modo predeterminado de conducción .....	144
Modo sport .....	144
Modo ECO (Modo de ahorro de combustible) .....	145
Modos de Control de velocidad (si están equipados) .....	145
Modo de esquí (si está equipado) .....	148
<b>PROCEDIMIENTOS ESPECIALES .....</b>	<b>150</b>
Admisión de agua de la bomba de impulsión y limpieza del impulsor .....	150
Embarcación volcada .....	153
Embarcación sumergida .....	154
Motor inundado de agua .....	154
Remolcado de la embarcación en el agua .....	154
<b>MANTENIMIENTO</b>	
<b>PROGRAMA DE MANTENIMIENTO .....</b>	<b>156</b>
Normativa EPA - Embarcaciones canadienses y estadounidenses .....	156
Uso en agua salada o agua sucia .....	157
Programa de mantenimiento .....	157
<b>PROCEDIMIENTOS DE MANTENIMIENTO .....</b>	<b>163</b>
Cubierta de servicio del motor .....	163
Aceite del motor .....	164
Refrigerante del motor .....	166
Bobinas de encendido .....	167
Bujías .....	168
Sistema de escape .....	168
Placa de navegación y rejilla de entrada de agua .....	170
Ánodos de sacrificio .....	170
Pilar para esquí acuático/wakeboard (si está equipado) .....	171
Fusibles .....	171
<b>CUIDADO DE LA EMBARCACIÓN .....</b>	<b>173</b>
Cuidados posteriores al uso .....	173



Limpieza del asiento .....	173
Casco y cuerpo de la embarcación.....	173
<b>ALMACENAJE Y PREPARACIÓN DE PRETEMPORADA .....</b>	<b>175</b>
Almacenamiento.....	175
Preparación de pretemporada .....	179
<b>REGISTROS DE MANTENIMIENTO .....</b>	<b>180</b>

### **INFORMACIÓN TÉCNICA**

<b>NÚMEROS DE IDENTIFICACIÓN.....</b>	<b>190</b>
Número de identificación del casco .....	190
Número de identificación del motor .....	190
Identificación del fabricante del motor.....	190
<b>CONFORMIDAD .....</b>	<b>191</b>
Etiqueta colgante de control de emisiones – 3 estrellas.....	191
Etiqueta del control de emisiones – 3 estrellas .....	192
Etiqueta de conformidad EPA .....	193
BRP European Distribution SA .....	194
REP (responsabilidad ampliada por parte del fabricante) Francia — Rotulación TRIMAN.....	194
<b>BRP RF DESS POST GEN3 (CAN).....</b>	<b>196</b>
EE. UU. y Canadá .....	196
México .....	197
Brasil .....	197
Japón .....	198
Europa.....	198
<b>SISTEMA DE AUDIO BRP .....</b>	<b>202</b>
EE.UU. y Canadá: .....	202
.....	202
México:.....	203
Brasil: .....	203
Japón .....	203
Europa:.....	203
<b>INFORMACIÓN SOBRE LAS EMISIONES DEL MOTOR.....</b>	<b>208</b>
Responsabilidad del fabricante .....	208
Responsabilidad del distribuidor .....	208
Responsabilidad del propietario .....	208
Normativa de emisiones de la EPA .....	208
Sistema de control de emisiones evaporativas.....	209
<b>DECLARACIÓN DE CONFORMIDAD UE .....</b>	<b>210</b>
Declaración de conformidad UE.....	210
<b>DECLARACIÓN DE CONFORMIDAD DEL RU .....</b>	<b>211</b>
Declaración de conformidad del Reino Unido (UK) .....	211
<b>DECLARACIÓN DE CONFORMIDAD EAC .....</b>	<b>212</b>

### **ESPECIFICACIONES TÉCNICAS**

<b>MOTOR.....</b>	<b>214</b>
Rotax 1630 ACE - 130 .....	214
Rotax 1630 ACE - 170 .....	215
Rotax 1630 ACE - 230 .....	217

Rotax 1630 ACE - 300 .....	219
<b>VEHÍCULO</b> .....	<b>221</b>
GTI, GTR y WAKE 170.....	221

## **SOLUCIÓN DE PROBLEMAS**

<b>PAUTAS PARA LA SOLUCIÓN DE PROBLEMAS</b> .....	<b>226</b>
<b>SISTEMA DE SUPERVISIÓN</b> .....	<b>233</b>
Códigos de avería.....	233
Descripción de las luces indicadores (pantalla digital de 4,5 pulg) .....	234
Información sobre códigos de zumbador .....	236

## **GARANTÍA**

<b>GARANTÍA LIMITADA DE BRP EN EE. UU. Y EN CANADÁ: MOTO DE AGUA SEA-DOO 2025</b> .....	<b>240</b>
1) ALCANCE DE LA GARANTÍA LIMITADA .....	240
2) LIMITACIONES DE RESPONSABILIDAD .....	240
3) EXCLUSIONES — ELEMENTOS SIN GARANTÍA .....	240
4) PERÍODO DE COBERTURA DE LA GARANTÍA.....	241
5) CONDICIONES PARA BENEFICIARSE DE LA GARANTÍA.....	242
6) QUÉ DEBE HACER PARA BENEFICIARSE DE LA COBERTURA DE LA GARANTÍA .....	242
7) QUÉ HARÁ BRP.....	243
8) TRASPASO DE LA TITULARIDAD .....	243
9) ASISTENCIA AL CONSUMIDOR.....	243
<b>GARANTÍA RELACIONADA CON LAS EMISIONES DE LA NORMATIVA ESTADOUNIDENSE EPA</b> .....	<b>244</b>
Periodo de la garantía relacionada con las emisiones.....	244
Componentes cubiertos .....	245
Aplicabilidad limitada .....	246
<b>DECLARACIÓN DE GARANTÍA SOBRE EL CONTROL DE EMISIONES POR EVAPORACIÓN DE CALIFORNIA</b> .....	<b>247</b>
Sus derechos y obligaciones asociados a la garantía .....	247
Cobertura de garantía del fabricante .....	247
Responsabilidades del propietario con respecto a la garantía .....	247
<b>DECLARACIÓN DE GARANTÍA DE CONTROL DE EMISIONES DE CALIFORNIA Y NUEVA YORK, PARA LA MOTO DE AGUA SEA-DOO MODELO 2025</b> .....	<b>249</b>
Sus derechos y obligaciones asociados a la garantía .....	249
Sistema de clasificación por estrellas .....	251
<b>GARANTÍA INTERNACIONAL LIMITADA DE BRP: MOTO DE AGUA SEA-DOO® 2025</b> .....	<b>253</b>
1) ALCANCE DE LA GARANTÍA LIMITADA .....	253
2) LIMITACIONES DE RESPONSABILIDAD .....	253
3) EXCLUSIONES DE GARANTÍA.....	254
4) PERÍODO DE COBERTURA DE LA GARANTÍA.....	254
PARA LOS PRODUCTOS VENDIDOS EN AUSTRALIA SOLAMENTE .....	255

5) CONDICIONES PARA BENEFICIARSE DE LA GARANTÍA.....	255
6) QUÉ DEBE HACER PARA BENEFICIARSE DE LA COBERTURA DE LA GARANTÍA .....	256
7) QUÉ HARÁ BRP.....	256
8) TRASPASO DE LA TITULARIDAD .....	257
9) ASISTENCIA AL CONSUMIDOR.....	257
<b>GARANTÍA LIMITADA DE BRP PARA EL ÁREA ECONÓMICA EUROPEA, LA COMUNIDAD DE ESTADOS INDEPENDIENTES Y TURQUÍA: MOTO DE AGUA 2025 SEA-DOO®.....</b>	<b>258</b>
1) ALCANCE DE LA GARANTÍA LIMITADA .....	258
2) LIMITACIONES DE RESPONSABILIDAD .....	258
3) EXCLUSIONES — ELEMENTOS SIN GARANTÍA.....	259
4) PERÍODO DE COBERTURA DE LA GARANTÍA.....	259
5) SOLO PARA LOS PRODUCTOS VENDIDOS EN FRANCIA.....	260
6) CONDICIONES PARA BENEFICIARSE DE LA GARANTÍA.....	260
7) QUÉ DEBE HACER PARA BENEFICIARSE DE LA COBERTURA DE LA GARANTÍA .....	261
8) QUÉ HARÁ BRP.....	261
9) TRASPASO DE LA TITULARIDAD .....	262
10) ASISTENCIA AL CONSUMIDOR.....	262

### ***INFORMACIÓN SOBRE EL CLIENTE***

<b>INFORMACIÓN SOBRE PRIVACIDAD DE LOS DATOS .....</b>	<b>264</b>
<b>CONTACTO .....</b>	<b>266</b>
Asia Pacífico .....	266
Europa, Oriente Medio y África .....	266
América Latina .....	267
Norteamérica .....	267
<b>CAMBIO DE DIRECCIÓN/PROPIETARIO .....</b>	<b>268</b>

Esta página está intencionalmen-  
te en blanco

# **INFORMACIÓN GENERAL**

# PRÓLOGO

Enhorabuena por su compra de una nueva embarcación personal Sea-Doo® (en adelante llamada “embarcación”). Viene respaldada por la garantía de BRP y una red de distribuidores de embarcaciones Sea-Doo autorizados y preparados para ofrecerle las piezas, el servicio y los accesorios que pueda necesitar.

Su concesionario se compromete a garantizar su satisfacción. Recibió la formación necesaria para llevar a cabo las operaciones iniciales de puesta a punto e inspección adecuadas para su embarcación y realizó los ajustes finales necesarios antes de entregarle el producto. Si necesita información más detallada sobre los servicios disponibles, consulte a su distribuidor.

A la entrega también se le informó de la cobertura de la garantía y firmó la *lista de comprobación previa a la entrega* para asegurarse de que su nueva embarcación estaba preparada a su completa satisfacción.

## Infórmese antes de ponerse en marcha

Antes de utilizar la embarcación, lea las secciones siguientes para reducir el riesgo de sufrir lesiones, que pudieran ser mortales, o causárselas a cualquier otra persona:

- Información de seguridad
- Información sobre la embarcación.

Lea y comprenda todas las etiquetas de seguridad de su embarcación personal y vea con atención el *video de seguridad* que está en:

<https://www.sea-doo.com/safety>

O utilice el siguiente código QR:



## Mensajes de seguridad

En esta Guía del usuario se utilizan los siguientes símbolos y términos para destacar información de un tipo determinado:

El símbolo de alerta de seguridad  indica un posible riesgo de lesiones.

### PELIGRO

Indica un peligro potencial que, si no se evita, podría causar lesiones graves o incluso la muerte.

### ATENCIÓN

Indica un peligro potencial que, si no se evita, podría causar lesiones graves o incluso la muerte.

### CUIDADO

Indica una situación potencialmente peligrosa que, si no se evita, puede dar lugar a lesiones leves o moderadas.

### AVISO

Hace referencia a instrucciones que, de no seguirse, podrían provocar daños en los componentes de la embarcación o en otras propiedades.

## Acerca de esta Guía del usuario

Esta Guía del usuario ha sido preparada para familiarizar al propietario/usuario o pasajero con esta embarcación, así como con sus distintos

controles, mantenimiento e instrucciones de pilotaje seguro.

Guarde este manual del operador en la embarcación ya que lo podrá consultar para el funcionamiento, enseñar a otros, para tareas de mantenimiento y para resolver problemas. Esta Guía del usuario tiene que permanecer en la embarcación en todo momento.

Este manual está disponible en varios idiomas. En caso de discrepancia, prevalecerá la versión en inglés.

Si desea ver y/o imprimir una copia adicional de su manual del operador, sencillamente visite la siguiente página web:

**[www.operatorsguides.brp.com](http://www.operatorsguides.brp.com)**

La información que se incluye en este documento es correcta en el momento de su publicación. No obstante, BRP mantiene una política de mejora continua en sus productos sin tener por ello la obligación de instalarlos en productos fabricados previamente. Debido a cambios de última hora, es posible que existan algunas diferencias entre el producto fabricado y las descripciones y/o especificaciones que aparecen en esta guía. BRP se reserva el derecho de interrumpir o cambiar en todo momento especificaciones, diseños, características, modelos o equipamiento sin por ello contraer una obligación en ese sentido.

## SEA UN CONDUCTOR RESPONSABLE

En BRP creemos firmemente que todas las personas participantes en las comunidades de deportes acuáticos y marinos, tienen la oportunidad de unirse y reflexionar sobre la forma como abordamos la seguridad, el protocolo de navegación y la preservación del medio ambiente. Creemos firmemente que al capacitar a todos los pilotos para que conduzcan de manera

responsable, cuidando unos de otros y protegiendo nuestros senderos y espacios de recreo, inspiramos a la industria a acoger a los recién llegados, a construir una comunidad más solidaria y a generar experiencias constructivas.

Ya sea que usted se desplace por senderos, carreteras, agua o nieve, en BRP estamos comprometidos en la introducción de mejoras provechosas en la experiencia de la conducción. Por eso estamos convirtiendo el programa "Responsible Rider" (conductor responsable), en parte fundamental de nuestra iniciativa de Responsabilidad Social Corporativa mediante acciones, educación y promoción comunitaria.

Para conocer más sobre el programa "Responsible Rider", incluidos consejos y tácticas sobre seguridad, protocolos de conducción y cuidado del medio ambiente, visite **[sea-doo.com/responsible-rider](http://sea-doo.com/responsible-rider)**.



Esta página está intencionalmen-  
te en blanco



# **INFORMACIÓN DE SEGURIDAD**

## ATENCIÓN

**Ignorar las instrucciones y las precauciones de seguridad incluidas en esta sección podría dar lugar a lesiones personales graves, incluida la posibilidad de muerte. Todo posible usuario debe leer y comprender esta Guía antes de usar la embarcación.**

## Edad y capacidad de operación

Los operadores tienen que estar cualificados. Asegúrese de que el operador tenga al menos 16 años de edad y haya hecho un curso de seguridad de pilotos. Es posible que su estado (o provincia) tenga requisitos adicionales. Las leyes sobre la edad mínima y los requisitos de permisos varían de una jurisdicción a otra. Asegúrese de consultar a las autoridades locales de navegación para obtener información relativa al uso legal de una embarcación en el lugar en cuestión.

No se recomienda la operación de esta embarcación con una discapacidad que afecte a la visión, el tiempo de reacción, el juicio o el funcionamiento de los controles.

Recuerde que el sol, el viento, la fatiga o la enfermedad pueden afectar su juicio y a su tiempo de reacción.

Cada pasajero debe tener la posibilidad de apoyar simultáneamente los pies en los espacios previstos cuando estén bien sentados.

## Drogas y alcohol

Nunca pilote la embarcación bajo la influencia de alcohol o drogas. Montar en una embarcación requiere que el operador y los pasajeros estén sobrios, atentos y alertas. El uso de drogas o alcohol, por sí solos o en combinación, disminuye el tiempo de reacción, impide el juicio, afecta a la visión e inhibe su capacidad de montar con seguridad en una embarcación.

## Cursos de seguridad náutica

En muchos se recomienda o se exige seguir un curso sobre seguridad náutica. Consulte a las autoridades locales competentes en la materia.

## Leyes de navegación de aplicación

Compruebe las leyes de navegación de aplicación a las aguas en donde vaya a utilizar su embarcación. Aprenda el reglamento local de navegación.

## Equipo de protección

Todos los que monten TIENEN que llevar:

1. Un **dispositivo de flotación personal (PFD)** aprobado que cumpla con la normativa de su país. El tamaño del PFD debe ser apropiado para quien lo lleve.
2. **Pantalones cortos con neopreno** (material de traje húmedo) para evitar que se inyecte forzosamente agua en el recto o en la vagina durante una caída hacia atrás. Usuarios que no llevaban pantalones cortos de neopreno han sufrido lesiones rectales, vaginales e internas graves, causando un daño permanente. La ropa de baño normal no protege adecuadamente contra la

entrada de agua con fuerza en las aberturas inferiores del cuerpo de hombres y mujeres.

Se pueden llevar calzado, guantes, gafas de seguridad o gafas. El viento, las salpicaduras de agua, los bichos y la velocidad pueden provocar que lagrimeen los ojos de la persona y se cree visión borrosa.



Si va a montar con tiempo frío o lluvia, considere añadir ropa cálida apropiada como por ejemplo un traje húmedo completo o traje seco. No solamente hará que su paseo sea más confortable, sino que retardará o le protegerá de hipotermia si cae al agua fría. Esté preparado para condiciones cambiantes.

## Cascos: Sopesar los riesgos y las ventajas

Dado que cada opción reduce al mínimo algunos riesgos, pero aumenta otros, antes de cada travesía debe decidir si necesita casco o no en función de la situación en concreto. Si decide utilizar un casco, busque cascos que cumplan con las normas DOT o Snell y, si es posible, elija uno diseñado para deportes acuáticos a motor.

Los cascos están diseñados para ofrecer un cierto grado de protección para la cabeza en caso de impacto. En la mayoría de los deportes de motor, las ventajas de usar un casco son muy superiores a sus inconvenientes. Sin embargo, en el caso de los deportes acuáticos de motor, como las motos náuticas, esto no siempre es así, ya que existen determinados riesgos asociados al agua.

### Ventajas

Un casco contribuye a reducir el riesgo de lesiones en caso de que la cabeza sufra un impacto contra una superficie dura (como otra embarcación en el caso de una colisión). Asimismo, un casco con protección para la barbilla podría contribuir a evitar heridas en la cara, la mandíbula o los dientes.

### Riesgos

Por otra parte, en determinadas situaciones que pueden producirse por la caída de la embarcación, los cascos tienen tendencia a aspirar el agua, como un

“cubo”, y pueden generar graves tensiones sobre el cuello o la columna vertebral. Esto podría provocar ahogo, lesiones graves o permanentes en el cuello o la columna vertebral o, incluso, la muerte. Los cascos también puede que interfieran con la visión periférica y la audición o aumenten la fatiga, lo que podría contribuir a un aumento del riesgo de colisión.

## **Equipo requerido**

Como propietario de la embarcación, usted es responsable de asegurar que esté a bordó todo el equipo de seguridad requerido. Compruebe sus normativas locales sobre requisitos.

Estas podrían incluir:

- Extintor de incendios. El mantenimiento, la reparación y el repostaje se tienen que realizar de acuerdo con las instrucciones del fabricante.
- Una linterna estanca o bengalas homologadas
- Aparatos reproductores de sonido (bocina, silbato o campana, etc.)
- Señal visual de peligro
- Teléfono en un comportamiento estanco diseñado para esta aplicación
- Mapa de corrientes locales
- Botiquín de primeros auxilios
- Maroma de lanzamiento.

---

# FAMILIARIZARSE CON LA EMBARCACIÓN

El comportamiento de esta embarcación puede superar el comportamiento de otras embarcaciones que puede que haya conducido. No dé por sentado que todas las embarcaciones se manejan de forma idéntica.

Asegúrese de leer detenidamente el contenido de la Guía del usuario para familiarizarse con los controles y el funcionamiento de la embarcación antes de utilizarla por primera vez o de llevar pasajeros. Si no ha tenido la oportunidad de hacerlo, practique el manejo en una zona adecuada libre de tráfico para acostumbrarse a la respuesta de cada mando. Familiarícese completamente con todos los mandos antes de acelerar por encima de la velocidad de ralentí.

## Chorro propulsor

Su embarcación incluye un sistema propulsor de chorro. Se absorbe agua desde debajo de la embarcación por la rejilla de admisión y se acelera por el efecto venturi para producir el chorro. Este agua acelerada sale por la parte trasera de la embarcación.

Todos los viajeros tienen que llevar pantalones cortos con neopreno (material de traje húmedo) para evitar que se inyecte forzosamente agua en el recto o en la vagina durante una caída hacia atrás. Usuarios que no llevaban pantalones cortos de neopreno han sufrido lesiones rectales, vaginales e internas graves, causando un daño permanente. La ropa de baño normal no protege adecuadamente contra la entrada de agua con fuerza en las aberturas inferiores del cuerpo de hombres y mujeres.

La bomba de impulsión puede aspirar residuos y expulsarlos hacia atrás, lo que supone riesgos para cualquier persona que se encuentre en las cercanías y podría dañar la bomba de impulsión aparte de provocar otros daños materiales.

No ponga en marcha el motor ni maniobre con la embarcación si hay algún bañista en las inmediaciones o cerca de la popa de la embarcación.

## Dirección

Su embarcación tiene una boquilla dirigible en la parte trasera del barco controlada por manillares, lo que dirige la corriente de agua de izquierda a derecha. Para girar la embarcación se requiere tanto dirección como potencia.

No suelte el acelerador cuando intente alejarse de objetos, ya que al igual que con otras embarcaciones a motor, se necesita potencia para conducir.

Si se apaga el motor, se pierde la dirección.

## Cable de seguridad

Mantenga el cable de seguridad enganchado al PFD o a la muñeca del operador (es obligatoria la cinta de muñeca) en todo momento y evite que se enganchen en el manillar para ayudar a asegurarse de que el motor se pare en caso de que caiga el operador.

Si el operador cae de la embarcación y el cable de seguridad no está enganchado según la recomendación, el motor de la embarcación no se parará y su embarcación seguirá avanzando sin conductor. El operador puede que no sea capaz de nadar hasta ella.

Después de montar, quite siempre el cable de seguridad del interruptor de apagado del motor para evitar el uso no autorizado por parte de niños u otros, y para prevenir que se arranque en un entorno cerrado (por ejemplo, un garaje).

Para prevenir un arranque accidental, desconecte siempre el cable de seguridad del interruptor de parada del motor cuando haya bañistas cerca o embarcando, o durante la extracción de hierbas o residuos de la rejilla de entrada.

## Frenado

La mayoría de las embarcaciones no tiene ningún medio de frenado.

En algunos modelos, los avances de la tecnología nos permiten ahora ofrecer un sistema de frenado llamado freno y marcha atrás inteligente). Practique las maniobras de frenado en una zona segura y sin tráfico para familiarizarse con el manejo de la embarcación al frenar y con las distancias de frenado en distintas condiciones.

La distancia necesaria para detenerse variará dependiendo de la velocidad inicial, la carga, el viento, el número de ocupantes y el estado del agua. La cantidad de potencia de frenado que ordene el operador utilizando la palanca del iBR afectará también a la distancia de parada.

Al frenar, los ocupantes deben prepararse para no perder el equilibrio contrarrestando la fuerza de desaceleración, que les empujará hacia delante.

Cuando pilote una embarcación equipada con el dispositivo iBR, tenga en cuenta que, probablemente, las embarcaciones que se encuentren en las inmediaciones no podrán frenar tan rápidamente. Es importante informar al usuario de una embarcación que pretenda seguirle de que con esta embarcación puede frenar y realizar maniobras específicas y que debe mantenerse una distancia de seguridad mayor entre las embarcaciones.

La función de freno del sistema iBR no puede evitar que la moto de agua se desvíe de su rumbo debido a la corriente o el viento. No ejerce ningún efecto de frenado marcha atrás. Tenga también en cuenta que el motor debe estar en marcha para que se pueda utilizar el freno.

## Llave para capacitación (disponible como complemento mecánico)

La llave de aprendizaje LK™ de Sea-Doo limita la velocidad de la embarcación. Podría ser una opción para usuarios principiantes y operadores menos experimentados para aprender cómo operar la embarcación.

Visite a su distribuidor autorizado de Sea-Doo de BRP para ver si este accesorio está disponible para su modelo.

## Carga y almacenamiento

No almacene objetos en áreas no diseñadas específicamente para ese fin.

No transporte carga en la plataforma trasera a menos que esté fijada correctamente con un accesorio certificado LinQ™ de BRP. Los accesorios compatibles

que no estén certificados por BRP no pueden considerarse como adecuados para este propósito.

Cuando transporte cargas en la plataforma trasera o en accesorios de carga, reduzca su velocidad y adapte el comportamiento de su conducción para reducir el riesgo de expulsión de la embarcación o el contacto con la carga, posiblemente provocando lesiones.

No exceda nunca las capacidades de carga o de transporte de pasajeros de la embarcación. La sobrecarga puede afectar a la maniobrabilidad, la estabilidad y el rendimiento. Además, la mar gruesa reduce la capacidad de la embarcación.

Nunca lleve cargas en la plataforma trasera cuando practique deportes acuáticos. La carga puede interferir con la maroma y soltarla, convirtiéndose en un obstáculo para la persona que se está remolcando.

Consulte las *Especificaciones técnicas* para ver la capacidad de carga máxima.

## Accesorios y modificaciones

Cualquier modificación o integración de accesorios aprobados por BRP puede influir en el manejo del vehículo. Es importante que dedique tiempo a familiarizarse con el vehículo tras realizar modificaciones para que puedas adaptar tus hábitos de conducción en consonancia.

Evite instalar equipos que no estén específicamente aprobados por BRP para el vehículos y evite realizar modificaciones no autorizadas. Estas modificaciones y equipos no han sido probados por BRP y pueden crear riesgos. Por ejemplo, podrían:

- Generar al pérdida de control y aumentar el riesgo de colisión
- Causar sobrecalentamiento o corto circuitos y aumentar el riesgo de incendio o quemaduras
- Afectar las funciones de protección del vehículo.

Asimismo, podría resultar ilegal conducir el vehículo en estas condiciones.

Como ejemplo, si se instala un GPS adicional o un soporte para el teléfono se puede afectar la conducción del vehículo y aumentar el riesgo de pérdida de control.

### **Tu distribuidor autorizado de BRP puede proporcionarte información sobre los accesorios disponibles adecuados para tu vehículo.**

Por razones de seguridad, algunos accesorios BRP deben ser instalados por un concesionario BRP, pero si decide instalar el accesorio usted mismo, cuando no sea obligatorio que lo haga el concesionario, es importante que siga atentamente las instrucciones y, en su caso, comprenda toda la información sobre cómo utilizar el producto o para su mantenimiento.

Si el accesorio ha sido instalado en su vehículo por otra persona que no sea usted, BRP le recomienda encarecidamente que lea la hoja de instrucciones correspondiente, ya que puede haber más información sobre cómo utilizarlo de forma segura o para el mantenimiento.

Encontrará las hojas de instrucción en:





---

# MONTE DE MANERA SEGURA

## Montar con pasajero(s)

**Acepte un pasajero solo si el vehículo está equipado con un asiento para él, además de asideros.**

El operador es responsable de informar y proteger al (a los) pasajero(s) a quienes invite a montar.

Instruya a todos los pasajeros utilicen los materiales, la cinta del asiento o que se agarren a la persona que tienen delante de ellos. Cada pasajero debe tener la posibilidad de apoyar simultáneamente los pies en los espacios previstos cuando estén bien sentados.

Asegúrese de que los usuarios están correctamente sentados y sujetos. Los ocupantes pueden resultar despedidos de la embarcación al acelerar bruscamente o por un uso agresivo. Evite la operación agresiva, giros cerrados y aceleraciones inesperadas.

Las caídas pueden tener como resultado lesiones severas graves o la muerte.

Todos los viajeros tienen que llevar pantalones cortos con neopreno (material de traje húmedo) para evitar que se inyecte forzosamente agua en el recto o en la vagina durante una caída hacia atrás. Usuarios que no llevaban pantalones cortos de neopreno han sufrido lesiones rectales, vaginales e internas graves, causando un daño permanente.

Cuando vayan sobre olas, los conductores pueden levantar el cuerpo ligeramente del asiento para absorber los golpes con las piernas.

Al frenar o desacelerar, los ocupantes deben prepararse para no perder el equilibrio contrarrestando la fuerza de desaceleración, que les empujará hacia delante.

El pilotaje con pasajeros(as) influye en el manejo de la embarcación y requiere mayor destreza.

## Cómo evitar colisiones

Mire constantemente si hay personas, objetos y otras embarcaciones alrededor.

Manténgase suficientemente alejado de los demás para poder siempre navegar hasta detenerse. No suelte el acelerador cuando intente alejarse de objetos, ya que igual que con otras embarcaciones a motor se necesita aceleración para girar.

Esté atento a las condiciones que limitan su visibilidad o impiden que otros le vean.

No se acerque a otros para salpicarles con agua, no se acerque demasiado a otras embarcaciones, ni vaya demasiado rápido para las condiciones del tráfico. Podría usted juzgar mal las capacidades de la embarcación o su propia habilidad para la conducción y chocar contra otra embarcación o golpear a una persona.

Si su embarcación está equipada con un sistema de frenado, tenga en cuenta que otros barcos que le sigan o que operen cerca de usted puede que no sean capaces de parar tan rápidamente.

La distancia necesaria para detenerse será diferente dependiendo de la velocidad inicial, carga, viento y estado del agua. La cantidad de potencia de frenado que ordene el operador utilizando la palanca del iBR afectará también a la distancia de parada.

Aunque lo más aconsejable a la hora de evitar obstáculos es utilizar la dirección para esquivarlos a la vez que se aplica el acelerador, el sistema iBR también se puede utilizar para frenar por completo y girar en la dirección apropiada para evitar el obstáculo.

## Comportamientos de conducción

Conduzca dentro de sus límites y nivel de habilidad.

Observe constantemente el entorno para detectar la presencia de personas, objetos y otras embarcaciones. Manténgase suficientemente alejado de los demás para poder siempre navegar hasta detenerse.

Evite la navegación agresiva, los giros bruscos y los acelerones inesperados que pueden provocar que los pasajeros salgan despedidos.

No navegue en aguas muy turbulentas ni realice maniobras extremas, como saltar estelas ni olas. Saltar puede provocar lesiones como lesiones de espalda o espinales (parálisis).

## Velocidad

Aunque su embarcación tenga la capacidad de funcionar a velocidades elevadas, se recomienda encarecidamente pilotar a alta velocidad únicamente cuando se den las condiciones ideales y esté permitido hacerlo. El manejo a una velocidad superior requiere un mayor grado de habilidad e incrementa el riesgo de lesiones graves.

Las fuerzas generadas sobre el cuerpo de los ocupantes durante los giros, el franqueo de olas o estelas, el pilotaje en mar picada o las caídas de la embarcación, especialmente a velocidades elevadas, pueden causar lesiones, con posibilidad de fracturas de huesos o lesiones incluso más graves.

## Reembarque

El operador y los pasajeros tienen que saber nadar y cómo volver a abordar la embarcación desde el agua. Abordar la embarcación en aguas profundas puede ser extenuante.

También, asegúrese de que usted y todos sus pasajeros saben cómo volver a abordar cuando los accesorios estén instalados en la parte trasera. Aborde la embarcación desde detrás y evite con cuidado los accesorios. Si tiene dificultades, debe saber cómo quitar los accesorios y moverlos hacia la parte delantera para ofrecer un mejor acceso a la plataforma de abordaje.

Si los accesorios son demasiado pesados, nade hacia el lado, utilice el asa del pasajero y/o la cinta de asiento para levantarse a bordo.

Pida a los pasajeros inexperimentados que practiquen cómo abordar la embarcación cerca de la costa (aquí se explican todos los métodos) antes de entrar en

aguas profundas, especialmente cuando haya instalada a bordo carga en la plataforma trasera.

Para prevenir ataques accidentales, desconecte siempre el cable de seguridad del interruptor de corte del motor cuando estén abordando nadadores pasajeros.

## **Piezas móviles**

Nunca gire el manillar mientras haya alguien cerca de la parte posterior de la embarcación. Manténgase alejado de las piezas móviles de la dirección (tobera, compuerta del sistema iBR, varillaje, etc.).

Manténgase alejado de la rejilla de entrada cuando el motor esté en marcha. El cabello largo, las prendas holgadas o las correas del salvavidas pueden enredarse con las piezas móviles.

Tenga cuidado con el movimiento de la compuerta del sistema iBR al poner en marcha el motor, pararlo o utilizar la palanca iBR. El movimiento automático de la compuerta puede pillar los dedos del pie o de la mano si alguien se acerca demasiado a la parte trasera de la embarcación.

## **Conozca las aguas,**

Infórmese de las aguas en las que va a manejarse la embarcación.

Planee su ruta y evite aguas poco profundas o rocas ocultas, rápidos, además de otros riesgos posibles. Al dejar el muelle, siempre informe a alguna persona de confianza que permanezca en tierra sobre su ruta planeada, y la hora de llegada prevista. Pueden ponerse en contacto con los servicios de rescate si usted se demora y no pudo contactarlos.

Pueden afectar corrientes, mareas, rápidos, obstáculos ocultos, estelas y olas, etc. No es aconsejable manejar la embarcación en aguas turbulentas o con condiciones climatológicas adversas. No pierda nunca de vista la meteorología. Compruebe los pronósticos locales del tiempo antes de hacerse a la mar. Esté siempre pendiente del cambio de las condiciones meteorológicas.

Tenga siempre a bordo cartas de navegación exactas y actualizadas de la zona por la que va a navegar. Antes de iniciar la travesía, compruebe las condiciones de la mar en la zona por la que planea navegar.

Asegúrese de que dispone de suficiente combustible a bordo para todo el viaje. Verifique siempre el nivel de combustible antes de salir a navegar y durante la navegación. Aplique la regla de 1/3 de combustible para llegar al destino, 1/3 para volver y 1/3 de reserva. Deje margen para los cambios de plan provocados por las condiciones climáticas adversas u otros retrasos.

En aguas poco profundas, proceda con precaución y a velocidades muy bajas. Si la embarcación encalla o se detiene bruscamente, pueden producirse daños materiales y lesiones. Manténgase siempre alerta por la posible presencia de residuos y objetos flotando en el agua. Existe el riesgo de que la bomba de impulsión los aspire y los expulse hacia atrás, proyectándolos sobre personas.

## Reglamento de navegación

Conduzca siempre de forma responsable y segura. Aplique el sentido común y actúe con cortesía.

El manejo de una embarcación puede compararse a la conducción por autopistas y carreteras sin señalizar. Para evitar colisiones o esquivar a las demás embarcaciones, debe seguirse un sistema de reglas de tráfico. Por lo general, manténgase a la derecha y evite con seguridad a las otras embarcaciones, dejando una distancia de seguridad respecto a éstas, a personas y a objetos.

Asegúrese de que conoce y comprende el sistema de navegación aplicable para los cursos de agua en los que tenga pensado usar la embarcación.

Ayudas para la navegación en la costa o en el agua, como por ejemplo señales o boyas, pueden ayudarle a identificar aguas seguras. Pueden indicar:

- Si debe mantenerse a la derecha (estibor) o a la izquierda (babor) de la boya
- Por qué canal puede continuar usted
- Si está entrando en un área restringida o controlada como por ejemplo una zona sin estelas o de baja velocidad
- peligros
- límites de velocidad, prohibido a embarcaciones de motor, anclaje y otra información útil.

Respete las señales de prohibición de generar olas, el entorno y los derechos de los restantes usuarios de las vías acuáticas.

## Operación nocturna

Esta embarcación no está diseñada para ser pilotada por la noche.

## Envenenamiento por monóxido de carbono (CO)

Los gases de escape de todos los motores contienen monóxido de carbono (CO), un gas letal. Si se respira, el monóxido de carbono puede provocar dolores de cabeza, mareo, somnolencia, náuseas, confusión y, en última instancia, incluso la muerte.

El monóxido de carbono es un gas incoloro, inodoro e insípido que puede estar presente aunque no se vean ni se huelan gases de escape del motor. Se puede acumular rápidamente el monóxido de carbono hasta un nivel letal, de modo que no pueda sobreponerse y ponerse a salvo. Por otra parte, el monóxido de carbono acumulado en un volumen letal puede persistir durante horas o días en recintos cerrados o mal ventilados. Si experimenta algún síntoma de intoxicación por monóxido de carbono, abandone la zona inmediatamente, busque aire fresco y solicite asistencia médica.

Para evitar lesiones graves o incluso la muerte a causa del monóxido de carbono:

- No conduzca nunca la embarcación en un área mal ventilada o parcialmente cerrada como por ejemplo cobertizos para botes, garajes, malecones con otras embarcaciones cercanas. Aunque intente ventilar el escape del motor, el monóxido de carbono puede alcanzar niveles peligrosos rápidamente.

- No ponga nunca en funcionamiento el motor de la embarcación en situaciones en las que las emisiones de escape podrían infiltrarse en edificios a través de puertas o ventanas.
- No se coloque nunca detrás de la embarcación cuando el motor esté en marcha. Una persona que se encuentre detrás del motor en marcha podría inhalar altas concentraciones de humos de escape.

Después de montar, quite siempre el cable de seguridad del interruptor de apagado del motor para evitar el uso no autorizado por parte de niños u otros, y para prevenir que se arranque en un entorno cerrado (por ejemplo, un garaje).

## Incendios por gasolina y otros peligros

La gasolina es extremadamente inflamable y altamente explosiva. Una chispa o una llama pueden inflamar los vapores de combustible a muchos metros del motor. Para reducir el riesgo de incendio o explosión, siga estas instrucciones:

- Utilice únicamente un recipiente homologado para guardar combustible.
- Cumpla estrictamente las instrucciones de la sección *Repostaje*.
- No ponga nunca en marcha la embarcación si hay gasolina o se percibe olor de vapor de gasolina en el compartimento del motor.
- No ponga nunca en marcha la embarcación si el tapón del depósito de combustible no está bien cerrado.
- No lleve recipientes con gasolina en *NINGUNO* de los compartimentos de almacenamiento.
- Utilice un contenedor de combustible LinQ aprobado por Brp que esté instalado y fijado correctamente.
- No rellene nunca el bidón de combustible montado en la embarcación, rellénelo en el muelle o en tierra.
- Nunca remolque un esquiador o wakeboarder mientras tiene instalado un depósito de combustible en la plataforma de nado.

La gasolina es tóxica y puede provocar lesiones e incluso la muerte.

- No utilice nunca la boca para trasvasar la gasolina.
- En caso de ingestión de gasolina, de contacto con los ojos o de inhalación de vapores de combustible, solicite asistencia médica de inmediato.

Si se mancha de gasolina, lávese a conciencia con agua y jabón, y cámbiese de ropa.

## Quemaduras por piezas calientes

Algunos componentes pueden alcanzar temperaturas elevadas durante el funcionamiento. Evite el contacto durante el funcionamiento y poco después para evitar quemaduras.

## Deportes acuáticos (remolcado con la embarcación)

**Solo los modelos con 3 asientos o más**

### *Dispositivos de enganche y remolcado*

Ciertos modelos de embarcación vienen equipados con ojales para remolcado o pilar de esquí.

Utilice un pilar de esquí, si está equipado, para enganchar una maroma de remolque para un esquiador o practicante de wake boarding.

Utilice el ojal trasero para enganchar una maroma de remolcado para tubo.

No utilice estos puntos de enganche ni ninguna porción de la embarcación para remolcar paracaídas, cometas, planeadores o cualquier otro dispositivo que pueda levantarse en el aire, ni para tirar de otra embarcación. Podrían producirse lesiones graves o daños importantes.

Nunca lleve cargas en la plataforma trasera cuando practique deportes acuáticos. La carga puede interferir con la maroma y soltarla, convirtiéndose en un obstáculo para la persona que se está arrastrando.

### ***Capacidad de la embarcación durante el remolcado***

Lleve siempre un observador para observar a la persona que se está remolcando e informe al operador sobre las señales de las manos de los participantes. El piloto debe centrar su atención al manejo de la embarcación y al estado de las aguas circundantes.

Tiene que tener asientos para todo el mundo: el operador, el observador y la persona remolcada. Por lo tanto, si usted es el único barco, la embarcación debe tener tres asientos y solamente puede remolcar a una persona.

### ***Remolcado y observación***

Si es la primera vez que se dispone a remolcar a alguien con su embarcación, es aconsejable dedicar algunas horas como observador y aprender lo necesario mediante la colaboración con un piloto experto en esta práctica. Asimismo, es importante conocer la habilidad y la experiencia de la persona que se remolca.

Tirar de un tubo, esquiador o practicante de wake boarding hace que la embarcación se mueva de manera distinta y requiere mayor pericia.









Respete siempre la seguridad y el confort de la persona que se está remolcando.

Siga a la velocidad que sea necesaria y siga las instrucciones de los observadores.

No realice nunca giros bruscos al remolcar a esquiadores u otros usuarios. Los giros bruscos pueden producir una aceleración súbita de la velocidad del esquiador o del usuario. No utilice el sistema de frenado a menos que sea absolutamente necesario. Recuerde que aunque esta embarcación es maniobrable y tienen capacidades de parada, es posible que la persona que se está remolcando no pueda evitar un obstáculo o su embarcación.

El conductor, el observador y la persona que se está remolcando, el esquiador u otro usuario, deben aprender las señas manuales antes de la partida.

Participe en deportes acuáticos solamente en áreas seguras. Permanezca alejado de otras embarcaciones, canales, playas, áreas restringidas, nadadores y aguas muy transcurridas así como obstrucciones subacuáticas.

Señales manuales			
<b>1. Acelerar</b> Pulgares arriba 	<b>5. Parar motor</b> Cruzar la mano por el cuello 		
<b>2. Reducir velocidad</b> Pulgares abajo 	<b>6. Bien después de todo</b> Manos enganchadas sobre la cabeza 		
<b>3. Girar</b> Movimiento circular por encima de la cabeza y después se apunta en la dirección del giro 	<b>7. Parar</b> Mano levantada dedos extendidos 		
<b>4. Volver a la costa</b> Toque en la parte superior de la cabeza 	<b>8. Todo bien</b> Un "0" ello hecho con el pulgar y el dedo índice 		

### ***Caída de un esquiador o un usuario***

Cualquier caída puede producir lesiones: Preste atención inmediata a una persona que haya caído. Es vulnerable en el agua y podría no haber sido divisada por otras embarcaciones.

Siempre mantenga a la vista al esquiador o al usuario caído del lado del conductor de la embarcación. Acérquese con un movimiento circular lento al esquiador o el usuario caído para recuperar el asa de la maroma de remolcado o recoger a la persona que ha caído. Siempre apague el motor cuando el esquiador o el usuario caído esté subiendo o bajando de la embarcación o esté cerca de ella.

### ***Maroma de remolcado***

Nunca se envuelva la maroma de remolcado alrededor de la muñeca, la mano con de cualquier parte del cuerpo. La maroma puede que repentinamente se apriete y le provoque presiones graves como por ejemplo una amputación.

Tanto el piloto de la embarcación como el observador deben supervisar el cable de arrastre durante la práctica de deportes náuticos. Si la cuerda queda demasiado floja, podría enredarse con personas u objetos que se encuentren en la embarcación o en el agua, especialmente al tomar curvas cerradas o trazar círculos, y causar lesiones graves.

No tire de la maroma de remolcado delante de otras embarcaciones y tenga cuidado de no adelantar la maroma a una embarcación porque se podría atrapar por el chorro la bomba de chorro.

No utilice una cuerda de remolque corta para la práctica de ningún deporte acuático, ya que la persona remolcada podría inhalar una concentración elevada de humos de escape. La inhalación de humos de escape concentrados que contengan monóxido de carbono puede provocar intoxicación por CO, lesiones e incluso la muerte.

Siempre use una maroma de remolcado de resistencia adecuada a la tracción y largo suficiente. Inspeccione la maroma y los conectores antes de usar el vehículo. No utilizar si está dañado. Asegúrese de que la maroma de remolcado esté asegurada correctamente a la embarcación.

Siempre desconecte y guarde la maroma de remolcado en la embarcación cuando no la use. Aunque algunas embarcaciones están equipadas con un mecanismo de remolque especialmente diseñado (o pueden dotarse de ese mecanismo), evite instalar un asta de remolque en una moto acuática. Puede convertirse en un riesgo si alguien cae sobre él.



---

# EJERCICIOS DE PRÁCTICA

Es buena idea practicar y familiarizarse con los controles, las funciones y las características de manejo de la moto acuática antes de utilizarla.

## Dónde realizar los ejercicios de práctica

Busque una zona adecuada para realizar los ejercicios de práctica. Asegúrese de que la zona cumple los requisitos siguientes:

- Está libre de tráfico.
- Está libre de obstáculos.
- Está libre de bañistas.
- Está libre de corrientes.
- Ofrece el espacio necesario para realizar maniobras.
- Profundidad adecuada del agua

## Ejercicios de práctica

Practique los siguientes ejercicios.

### *Giros*

Realice giros en ambas direcciones a baja velocidad.

Cuando haya adquirido la confianza necesaria, incremente la dificultad con giros en forma de ocho.

Una vez que se haya familiarizado con estas maniobras, repítalas a una velocidad superior.

### *Distancias de parada*

Realice prácticas de parada de la moto acuática en línea recta a velocidades diferentes y con una intensidad de frenado variable. Recuerde que la velocidad y la carga de la moto acuática, las condiciones del agua, la corriente y el viento también influyen en la distancia de parada.

Practique soltar el acelerador mientras va a velocidad y sentir la velocidad de desaceleración a diferentes velocidades.

Repita el ejercicio, pero esta vez aplicando la palanca del iBR (si está equipada). Tenga en cuenta que el sistema iBR toma el control de la aceleración.

### *Girar y evitar obstáculos*

Realice ejercicios de práctica para evitar obstáculos (elija puntos virtuales en el agua) con el uso de la dirección de la moto acuática y una aceleración constante.

Repita el ejercicio; esta vez, suelte el acelerador durante el giro.

Repita el ejercicio, pero esta vez aplicando la palanca del iBR (si está equipada). Tenga en cuenta que el sistema iBR toma el control de la aceleración.

### **NOTA:**

Mediante este ejercicio, aprenderá que es necesario aplicar el acelerador para alterar la dirección de la moto acuática.

### ***Marcha atrás***

Pruebe a pilotar la moto acuática en marcha atrás para familiarizarse con las particularidades del manejo y las reacciones de la embarcación a los cambios de dirección en estas condiciones.

#### **NOTA:**

Recuerde que el efecto de la dirección se invierte durante el uso de la marcha atrás.

### ***Accesorios para atraque***

Practique atracar utilizando el acelerador, la dirección y el iBR (si está equipado) para familiarizarse con la respuesta de la embarcación y para desarrollar buenas técnicas de control.

### ***Modos de velocidad moderada, esquí y limitador de velocidad (en su caso)***

Si la embarcación está equipada con cualquiera de estos modos, es importante conocer su uso y familiarizarse con estas características antes de utilizarlas durante la navegación o con pasajeros a bordo.

#### **ATENCIÓN**

**Los modos de esquí y de limitador de velocidad no funcionan como piloto automático; no sirven para dirigir la embarcación por usted.**

# REPOSTAJE

## Procedimiento de repostaje

### ATENCIÓN

**La gasolina es extremadamente inflamable y altamente explosiva en ciertas condiciones. Siga estrictamente las instrucciones de esta sección. Una manipulación incorrecta del combustible puede causar daños materiales, lesiones graves o incluso la muerte. Las fugas de combustible entrañan riesgo de incendios y explosiones. Inspeccione el sistema con frecuencia para ver si hay fugas.**

El combustible es inflamable y puede explotar en determinadas condiciones. No fume ni permita llamas vivas ni chispas en las cercanías.

1. Pare el motor.
2. Haga que el piloto y el/los pasajero(s) salgan de la embarcación.
3. Si está en el agua, amarre la embarcación con seguridad al muelle.
4. Quite lentamente la tapa de combustible en sentido antihorario para estabilizar la presión antes de quitarla.

#### NOTA:

Es normal un breve sonido de silbido.

5. Introduzca el surtidor en el cuello de llenado.

#### NOTA:

Asegúrese de que está poniendo el combustible en la ubicación correcta y que no está utilizando un agujero de ventilación ni un agujero de un pilar de esquí por error.

6. Vierta combustible lentamente para que pueda salir el aire del depósito y prevenir que el combustible fluya afuera. Procure no derramar combustible.
7. Detenga al rellenado después de que se suelte la manilla de la boquilla de la bomba de combustible y espere un momento antes de sacar la espita. No retraiga la boquilla de la bomba de combustible para poner más combustible en el depósito de combustible. No llene excesivamente.
8. Coloque la tapa del depósito de combustible y girela en sentido horario hasta escuchar un clic.
9. Limpie siempre con un trapo cualquier resto de combustible derramado de la embarcación.
10. Después de repostar, abra o quite siempre el asiento o el panel lateral (dependiendo de los modelos) y asegúrese de que no haya ningún olor a gasolina dentro del compartimiento del motor. No arranque la embarcación si huele a gasolina.

## Requisitos de combustible

### AVISO

**Utilice siempre gasolina nueva.**

La gasolina se oxida, con la consiguiente pérdida de octanos y de componentes volátiles, y la producción de depósitos gomosos y de barniz que pueden dañar el sistema de combustible.

La mezcla de combustibles con alcohol varía según el país y la región. El vehículo ha sido diseñado para funcionar con los combustibles recomendados; sin embargo, se debe tener en cuenta lo siguiente:

- No se recomienda el uso de combustible con un porcentaje de alcohol superior al que especifican las reglamentaciones gubernamentales, y su uso puede dar lugar a los siguientes problemas de los componentes del sistema de combustible:
  - Dificultades de arranque y de conducción.
  - Deterioro de las piezas de goma o de plástico.
  - Corrosión de las piezas metálicas.
  - Daño de las piezas internas del motor.
- Compruebe con frecuencia la posible presencia de fugas de combustible y otras anomalías en el sistema de combustible si cree que el contenido de alcohol en la gasolina es superior al indicado en la normativa gubernamental actual.
- Los combustibles mezclados con alcohol atraen y retienen la humedad. Esto puede dar lugar a la separación de fases del combustible y causar problemas de rendimiento del motor o dañar el motor.

## Combustible recomendado

La gasolina debe cumplir los siguientes requisitos de octanaje mínimo:

Motor	Combustible recomendado
300 y 325	Utilice gasolina Premium con octanaje de AKI (RON+MON)/2 de 91 o un octanaje RON de 95.
Todas las demás	Use gasolina común con un grado octanaje de 87 AKI (RON+MON)/2 o de 91 octanos RON.

Utilice gasolina sin plomo con un 10 % de etanol COMO MÁXIMO.



PRÓXIMO A LA TAPA DE COMBUSTIBLE

### AVISO

**No experimente nunca con otros combustibles. El uso de un combustible inapropiado puede causar daños en el sistema de combustible y el motor.**

### AVISO

**NO utilice combustible de bombas de combustible E85.**

La normativa de la EPA de los EE. UU. prohíbe el uso de combustible con la identificación E15.

# TRANSPORTE DE LA EMBARCACIÓN

## AVISO

**La envergadura de los remolques incluye la anchura del remolque, debe ajustarse para ofrecer apoyo durante toda la duración del traslado. Los extremos de ambos remolques no deben superar la longitud de la embarcación.**

Asegúrese de que las ruedas del remolque estén colocadas de manera que el centro de gravedad de la embarcación, quede un poco por delante de las ruedas para distribuir de manera adecuada el peso de la embarcación.

Transporte la embarcación en su posición de funcionamiento normal.

Compruebe las leyes y los reglamentos vigentes en su zona relativos al arrastre de un remolque, especialmente en lo referente a lo siguiente:

- Sistema de frenos
- Peso del vehículo de remolque
- Espejos.

Respete la capacidad de peso máximo de vehículo remolcado y la capacidad del peso de la pluma según recomiende el fabricante.

Asegure la embarcación a las anillas de las partes delantera y trasera (proa y popa), de forma que quede firmemente sujeta en el remolque. Utilice amarres adicionales si es necesario.

Asegúrese de que el tapón del depósito de combustible, la tapa del compartimento de almacenamiento delantero, la guantera, la plataforma de embarque y el asiento están bien asegurados.

Asegúrese de que todos los accesorios y la carga estén fijados de manera segura.

Observe las medidas de seguridad para el remolcado.

No pase las maromas ni las fijaciones por el asiento ni los enganche a la asideras para evitar que se dañen permanente estas piezas. Envuelva cuerdas o amarres con trapos o protectores similares allí donde puedan entrar en contacto con el cuerpo de la embarcación.

Una cubierta de Sea-Doo puede proteger la embarcación, especialmente si conduce en carreteras polvorientas, para prevenir la entrada de suciedad a través de las aberturas de entrada de aire.

Cuando transporte dos embarcaciones, puede que sea necesario quitar la plataforma de wakeboard interior, se está equipada.

Para mayor información, vea al siguiente vídeo: SERIE CÓMO SE HACE DE SEA-DOO - TRANSPORTE CORRECTO DE LAS EMBARCACIONES

<https://www.youtube.com/watch?v=mXtHWIdt7yl>

O utilice el siguiente código QR:



**⚠ ATENCIÓN**

**Asegúrese de que todos los asientos, accesorios y carga estén fijados correctamente o quítelos para prevenir que se caigan a la carretera y creen un peligro para los vehículos que le sigan.**

---

# ETIQUETAS IMPORTANTES PRESENTES EN EL VEHÍCULO

## Etiquetas de seguridad de la embarcación

Estas etiquetas están adheridas al vehículo para garantizar la seguridad del conductor, los pasajeros y cualquier otra persona que se encuentre en las proximidades.

El operador, y cuando de aplicación, el pasajero, leerán y comprenderán esta información antes de montar.

En la embarcación aparecen las etiquetas que figuran en las siguientes páginas. Si alguna no aparece o está dañada, puede ser reemplazada de modo gratuito. Consulte a un distribuidor autorizado de Sea-Doo.

### NOTA:

En caso de discrepancias entre esta guía y el vehículo, las etiquetas de seguridad adheridas al vehículo tienen prioridad sobre las etiquetas incluidas en esta guía.



## Información general - Etiqueta de advertencia

## TODOS LOS MODELOS EXCEPTO GTR-X 300

### ⚠ ADVERTENCIA

**16+** La embarcación se debe usar correctamente. Un uso inadecuado puede estar ligado a lesiones graves o la muerte. Los usuarios deben estar cualificados.

Asigne de que el patrón tenga como mínimo 16 años de edad y haya asistido a un curso de seguridad de navegación. Es posible que su estado (o provincia) tenga requisitos adicionales.

**El patrón debe evitar las colisiones**

- ☑ Observe constantemente el entorno para detectar la presencia de personas, objetos y otras embarcaciones.
- ☑ Manténgase suficientemente alejado de los demás para poder siempre navegar hasta detenerse. No suelte el acelerador al intentar esquivar otros objetos como embarcaciones de motor, puesto que necesitará acelerar para maniobrar.

Vea el vídeo de seguridad.  
(<https://www.ses-doo.com/owners/safety/safety-video.html>)

**Proteja a todos los ocupantes**

- ☑ Lleve pantalones cortos de neopreno (material de traje térmico) y un salvavidas homologado; remítase al apartado Seguridad de uso de esta etiqueta.
- ☑ Pida a los usuarios que lean el apartado de Seguridad de uso y asegúrense de que llevan la ropa adecuada.
- ☑ No accione el acelerador cuando alguien esté embarcando en la popa de la embarcación.
- ☑ Asegúrese de que los usuarios están correctamente sentados y sujetos.
- ☑ Evite la navegación agresiva, los giros bruscos y los acelerones inesperados que pueden provocar que los pasajeros salgan despedidos.
- ☑ No salte sobre las olas: los saltos pueden provocar lesiones en la espalda o en la columna (parálisis).

**No permita el uso imprudente:**

- ☑ No se acerque a otros para salpicarles con agua, no se acerque demasiado a otras embarcaciones, ni vaya demasiado rápido para las condiciones del tráfico.
- ☑ Nunca pilote la embarcación bajo la influencia de alcohol o drogas.

### SEGURIDAD DEL USUARIO

**Las caídas pueden provocar lesiones graves o fatales**

- ☑ Debe llevar pantalones cortos de neopreno (material de traje térmico) para evitar que se introduzca agua en el recto o en la vagina durante una caída hacia atrás. Usuarios que no lleven pantalones cortos de neopreno han sufrido lesiones rectales, vaginales e internas graves, causando un daño permanente.
- ☑ Debe llevar siempre un salvavidas homologado.
- ☑ Asegúrese de estar correctamente sentado y sujeto. Los ocupantes pueden resultar despedidos de la embarcación al acelerar bruscamente o por un uso agresivo.
- ☑ Nunca pilote la embarcación bajo la influencia de alcohol o drogas.

**No embarque si no lleva la ropa adecuada.**

Lleve un salvavidas  
Lleve ropas de neopreno

Consulte la Guía del usuario

## INFORMACIÓN GENERAL - ETIQUETA DE ADVERTENCIA



UBICACIÓN DE LA ETIQUETA

# GTR-X 300

## ⚠ ADVERTENCIA

### La embarcación se debe usar correctamente

Un uso inapropiado puede dar lugar a lesiones graves o la muerte.

16+

#### Los usuarios deben estar cualificados

Asegúrese de que el patrón tenga como mínimo 16 años de edad y haya asistido a un curso de seguridad de navegación. Es posible que su estado (o provincia) tenga requisitos adicionales.

#### El patrón debe evitar las colisiones

- ✓ Observe constantemente el entorno para detectar la presencia de personas, objetos y otras embarcaciones.

Manténgase suficientemente alejado de los demás para poder siempre navegar hasta detenerse.

- ✗ No suelte el acelerador al intentar esquivar otros objetos como embarcaciones de motor, puesto que necesitará acelerar para maniobrar.



#### Lea la Guía del usuario

Vea el vídeo de seguridad.

(<https://www.sea-doo.com/owners/safety/safety-video.html>)



#### Proteja a todos los ocupantes

- ✓ Lleve pantalones cortos de neopreno (material de traje térmico) y un salvavidas homologado; remítase al apartado Seguridad de uso de esta etiqueta. Pida a los usuarios que lean el apartado de Seguridad de uso y asegúrese de que llevan la ropa adecuada.

- ✗ No accione el acelerador cuando alguien esté embarcando en la popa de la embarcación.

- ✓ Asegúrese de que los usuarios están correctamente sentados y sujetos.
- ✓ Evite la navegación agresiva, los giros bruscos y los acelerones inesperados que pueden provocar que los pasajeros salgan despedidos.

- ✗ No salte sobre las olas; los saltos pueden provocar lesiones en la espalda o en la columna (parálisis).

#### No permita el uso imprudente:

- ✗ No se acerque a otros para salpicarles con agua, no se acerque demasiado a otras embarcaciones, ni vaya demasiado rápido para las condiciones del tráfico.
- ✗ Nunca pilote la embarcación bajo la influencia de alcohol o drogas.

## SEGURIDAD DEL USUARIO

### Las caídas pueden provocar lesiones graves o fatales

- ✓ Debe llevar pantalones cortos de neopreno (material de traje térmico) para evitar que se introduzca agua en el recto o en la vagina durante una caída hacia atrás. Usuarios que no llevaban pantalones cortos de neopreno han sufrido lesiones rectales, vaginales e internas graves, causando un daño permanente.
- ✓ Debe llevar siempre un salvavidas homologado.
- ✓ Asegúrese de estar correctamente sentado y sujeto. Los ocupantes pueden resultar despedidos de la embarcación al acelerar bruscamente o por un uso agresivo.
- ✗ Nunca pilote la embarcación bajo la influencia de alcohol o drogas.



#### No embarque si no lleva la ropa adecuada.

Lleve un salvavidas

Lleve ropa de neopreno



Consulte la Guía del usuario

## ⚠ ADVERTENCIA

Familiarícese con esta embarcación; su rendimiento podría ser superior al de cualquier otra que haya podido manejar con anterioridad.

Esta es una moto acuática de alto rendimiento. Algunos riesgos pueden pasar desapercibidos para usuarios sin experiencia, que podrían verse sorprendidos por comportamientos concretos de la embarcación independientemente de las condiciones del agua.

Patentes:  
[www.brp.com/en/about-brp/patents.html](http://www.brp.com/en/about-brp/patents.html)

6030\_ES



UBICACIÓN DE LA ETIQUETA

## Atuendo adecuado del pasajero - Pictograma de advertencia

### ⚠ ATENCIÓN

- Consulte la tarjeta de seguridad general que se encuentra en la guantera.
- Los usuarios siempre deben usar un PFD aprobado.
- Los usuarios siempre deben usar pantalones cortos con neopreno (material de traje húmedo).

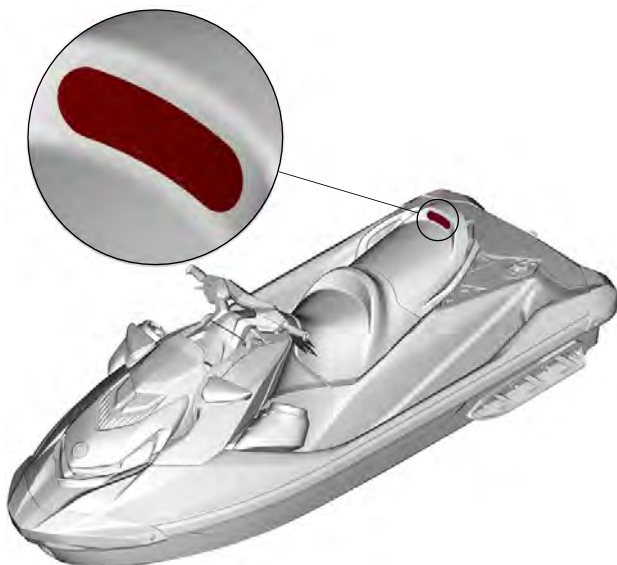

TÍPICO - UBICACIÓN DE LA ETIQUETA

## Pictograma No sentarse - Etiqueta de advertencia

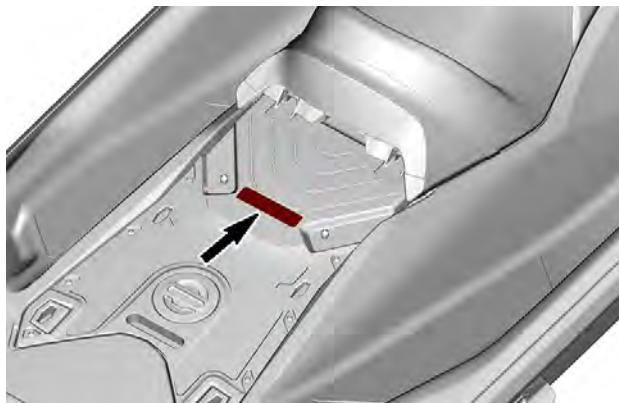
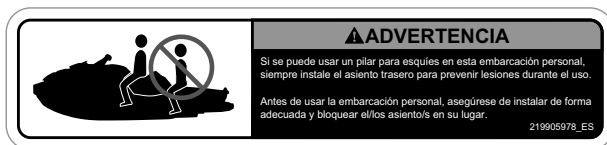

**UBICACIÓN DE LA ETIQUETA**

## **Procedimiento de carga de combustible - Etiqueta de advertencia**



### **⚠ ADVERTENCIA**

- Tras el repostaje, abra siempre el (los) asiento(s) y asegúrese de que no huele a vapor de gasolina en el compartimento del motor.
- Los vapores de gasolina pueden causar incendios o explosiones.
- No llene excesivamente el depósito de combustible.
- Evite derramar gasolina.
- Limpie inmediatamente la gasolina que se derrame.
- Mantenga la embarcación alejada de llamas y chispas.
- No ponga en marcha la embarcación si hay gasolina o se percibe olor a vapor de gasolina.
- Vuelva a colocar siempre el (los) asiento(s) antes de arrancar.

5678\_ES



### **⚠ WARNING**

- After refueling, always remove the seat(s) to ensure there is no gasoline vapor odor inside the engine compartment.
- Gasoline vapor may cause fire or explosion.
- Do not overfill gas tank.
- Avoid spilling gasoline.
- Wipe up spilled gasoline immediately.
- Keep the watercraft away from open flames and sparks.
- Do not start watercraft if liquid gasoline or gasoline vapor odor is present.
- Always replace the seat(s) before starting.

**PROCEDIMIENTO DE CARGA DE COMBUSTIBLE - ETIQUETA DE ADVERTENCIA**

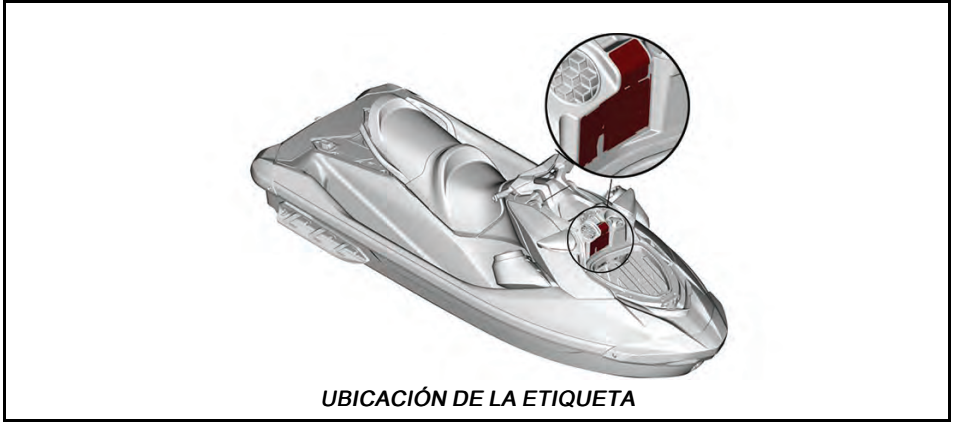

## Etiqueta con recomendación de combustible (solo para modelo GTR-X)

# AVISO

Use gasolina premium sin plomo con un octanaje de 91 AKI (RON+MON)/2 o de un octanaje de 95 RON.

5708\_ES

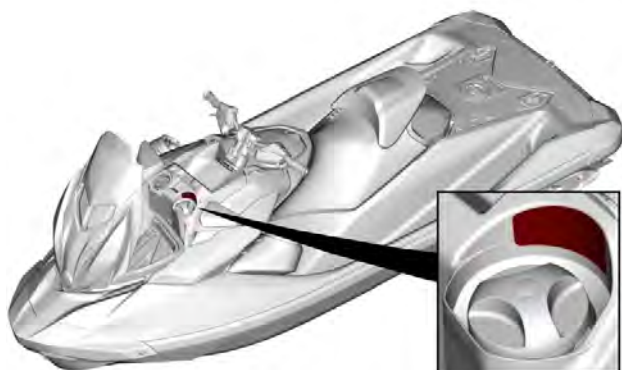

UBICACIÓN DE LA ETIQUETA



**Falta de combustible - Pictograma de advertencia moldeado****⚠ ATENCIÓN**

Nunca ponga gasolina en este orificio. La gasolina es extremadamente inflamable y altamente explosiva. Una chispa o una llama pueden inflamar los vapores de combustible a muchos metros de distancia.

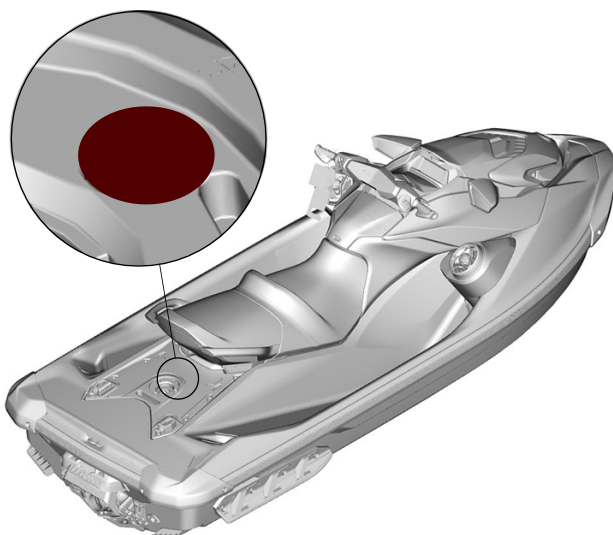

TÍPICO - UBICACIÓN DE LA ETIQUETA

## Reembarque - Etiqueta de advertencia

### ⚠ ADVERTENCIA

#### EVITE LESIONES GRAVES O LA MUERTE:

- El motor debe estar apagado antes de embarcar.
- Manténgase alejado del sistema de impulsión y de la rejilla de entrada.

#### CUANDO EMBARQUE:

- Abordará una persona a la vez.
  - Manténgase centrado para mantener el equilibrio.
- No utilice nunca el escalón de embarque (si lo tiene) para tirar, remolcar, saltar o subir a bordo de una moto acuática que se encuentre fuera del agua ni para cualquier otro fin distinto al objetivo de su diseño.



219905498

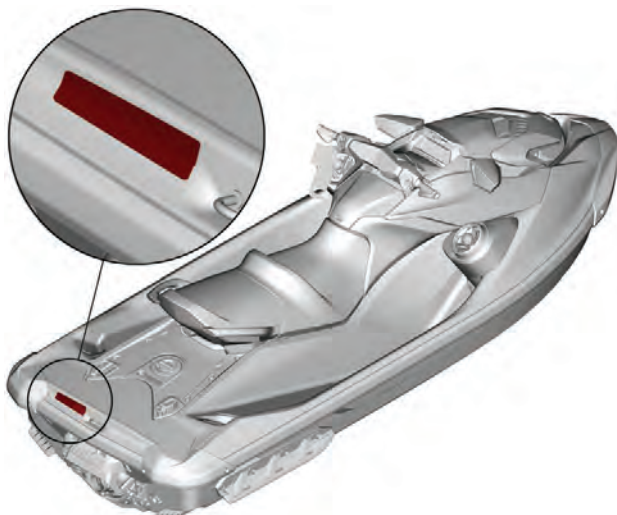

TÍPICO - UBICACIÓN DE LA ETIQUETA

## Carga de la batería - Etiqueta de advertencia

### ⚠ ADVERTENCIA

- Saque la batería de la embarcación antes de recargarla.
- No cargue excesivamente la batería.
- Una carga incorrecta de la batería puede provocar una explosión.

### ⚠ WARNING

- Remove battery from boat before charging.
- Do not over charge battery.
- Improper charging of battery can cause explosion.

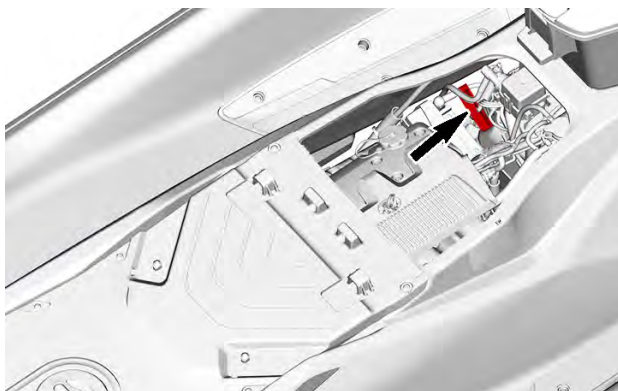

TÍPICO - UBICACIÓN DE LA ETIQUETA

## No abrir cuando esté caliente - Etiqueta de advertencia

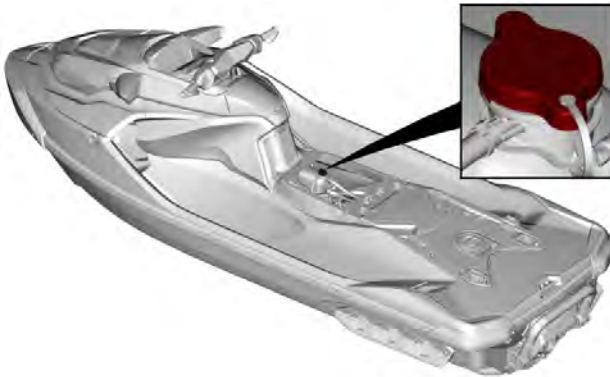

TÍPICO - UBICACIÓN DE LA ETIQUETA

## Vuelco - Etiqueta de precaución

### ⚠ CUIDADO

Cuando se acciona el motor mientras la embarcación se encuentra fuera del agua, el intercambiador de calor de la placa de navegación puede llegar a calentarse mucho. Evite todo contacto con la placa para evitar quemaduras.



219905494



- Haga girar la embarcación.
- Agarre la rejilla de entrada y súbase a la guía del parachoques.
- Asegúrese de que el motor está parado.

AVISO

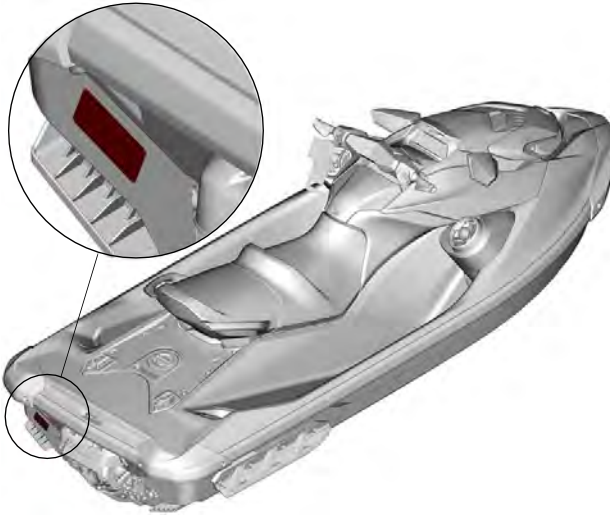

TÍPICO - UBICACIÓN DE LA ETIQUETA

## Componentes calientes - Etiqueta de precaución

### CUIDADO

EL ACEITE Y ALGUNOS COMPONENTES EN EL COMPARTIMENTO DEL MOTOR PUEDEN ESTAR CALIENTES.  
EL CONTACTO DIRECTO PODRÍA PROVOCAR QUEMADURAS EN LA PIEL.



219905037

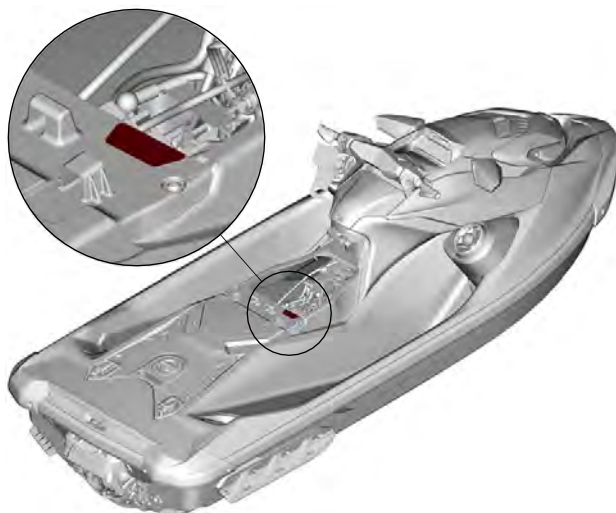

TÍPICO - UBICACIÓN DE LA ETIQUETA

## Guantera - Etiqueta de aviso

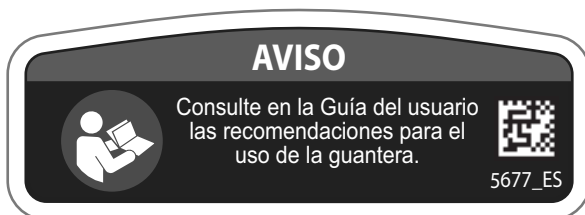

**TÍPICO - UBICACIÓN DE LA ETIQUETA**

## No utilizar para embarcar

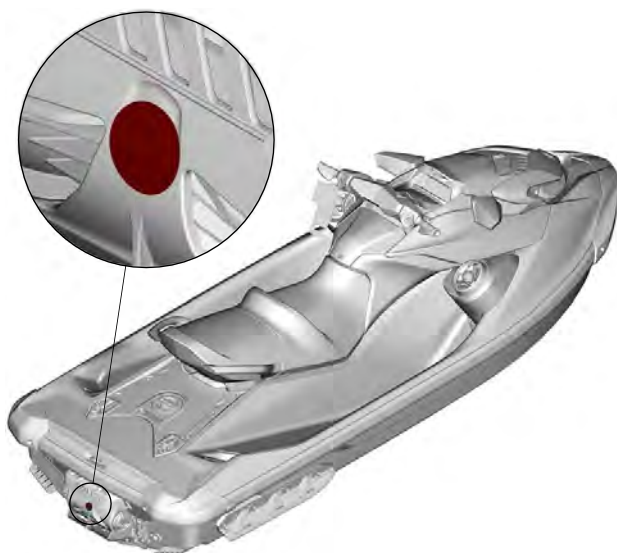

TÍPICO - UBICACIÓN DE LA ETIQUETA



**Vehículo de alto desempeño - Etiqueta de advertencia - GTR 230****VEHÍCULO DE ALTO DESEMPEÑO - ETIQUETA DE ADVERTENCIA****UBICACIÓN DE LA ETIQUETA**

## Compartimento de almacenamiento

### ⚠ ADVERTENCIA

#### En el compartimento de almacenamiento:

- No guarde nunca objetos sueltos, frágiles o con bordes duros y afilados.
- Carga máxima: 9 kg (20 lb).
- Cierre siempre la tapa antes de usar la embarcación.  
Este no es un compartimento estanco.

2119005994\_ES

### COMPARTIMENTO DE ALMACENAMIENTO - ETIQUETA DE ADVERTENCIA

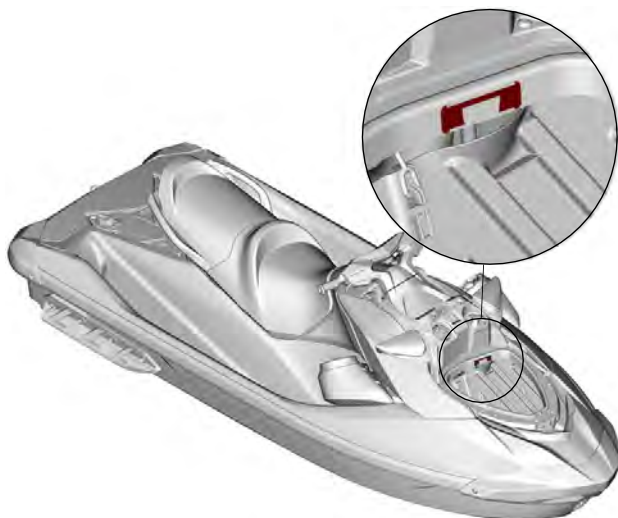

TÍPICO - UBICACIÓN DE LA ETIQUETA

## Silenciador de la entrada de aire

### AVISO

- Para cumplir los reglamentos sobre ruidos, este motor fue diseñado para funcionar con un silenciador de la entrada de aire.
- El funcionamiento sin silenciador de la entrada de aire o con un silenciador incorrectamente instalado podría provocar daños en el motor.

219903177A

### SILENCIADOR DE ENTRADA DE AIRE - ETIQUETA DE AVISO



### TÍPICO - UBICACIÓN DE LA ETIQUETA

## Nivel de aceite del motor

### AVISO

#### COMPROBACIÓN DEL NIVEL DE ACEITE DEL MOTOR

- Asegúrese de que el motor está a la temperatura de funcionamiento. (No deje nunca que el motor se quede sin agua si el kit de lavado a chorro no está conectado, ya que podría dañarse el motor.)
- Para la verificación, el vehículo debe encontrarse sobre una superficie nivelada.
- Deje el motor al ralentí durante 30 segundos, como mínimo.
- Pare el motor y espere 30 segundos, como mínimo.
- Compruebe el nivel de aceite con la varilla medidora.

5859\_ES

### NIVEL DE ACEITE DEL MOTOR - ETIQUETA DE AVISO

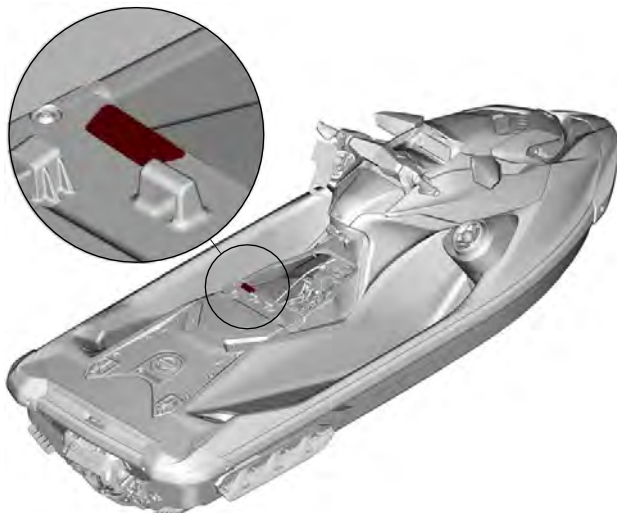

### TÍPICO - UBICACIÓN DE LA ETIQUETA

## Soporte para esquí acuático

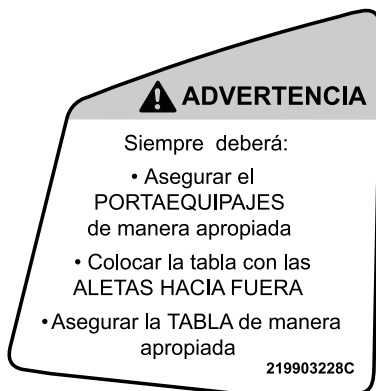

### SOPORTE DE TABLA DE WAKEBOARD - ETIQUETA DE ADVERTENCIA

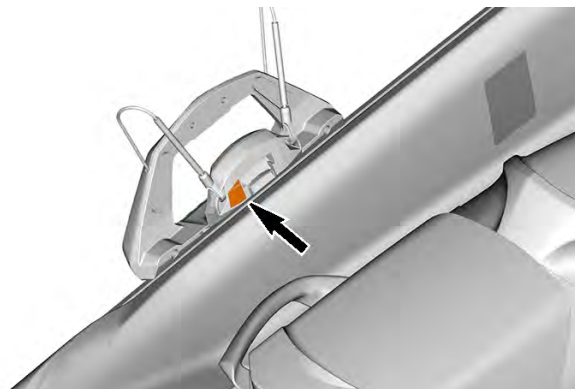

UBICACIÓN DE LA ETIQUETA

## Pilón retráctil para esquí acuático



**PILAR DE ESQUÍ PLEGABLE - USO - ETIQUETA DE ADVERTENCIA**

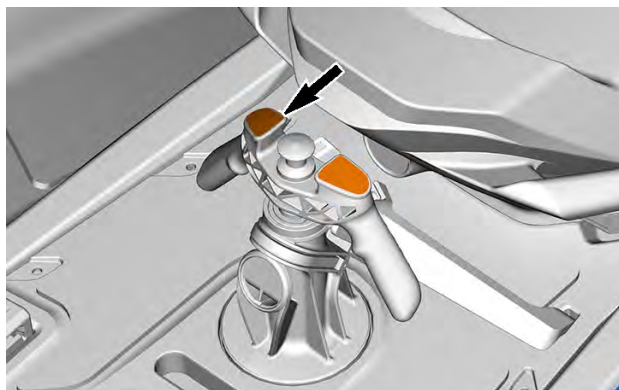

**UBICACIÓN DE LA ETIQUETA**

## Pilón retráctil para esquí acuático



**PILAR DE ESQUÍ PLEGABLE - OBSERVADOR Y PESO - ETIQUETA DE ADVERTENCIA**



**UBICACIÓN DE LA ETIQUETA**

## Lavado del sistema de escape (GTR 230 & GTR-X 300)

### AVISO

Es muy importante lavar el sistema de escape con agua dulce (de 1-1/2 a 2 minutos) luego de cada uso en agua salada o sucia.



219905495

**LIMPIEZA CON CHORRO DE AGUA DEL SISTEMA DE ESCAPE - MOTORES SOBREALIMENTADOS**

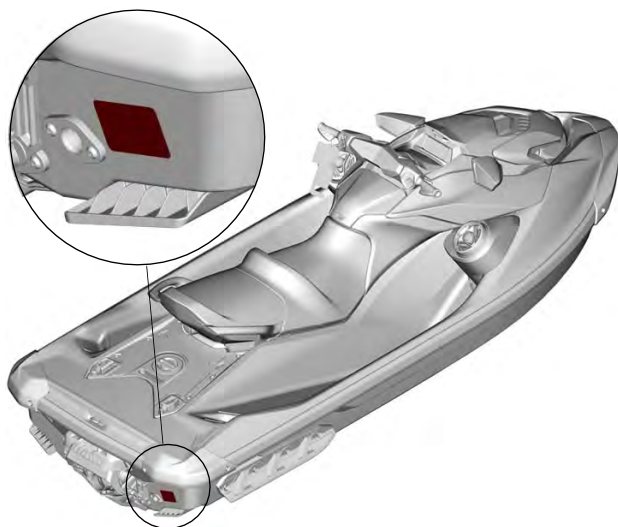

**UBICACIÓN DE LA ETIQUETA**



## Compuerta iBR



**PUERTA DE iBR - ETIQUETA DE ADVERTENCIA**

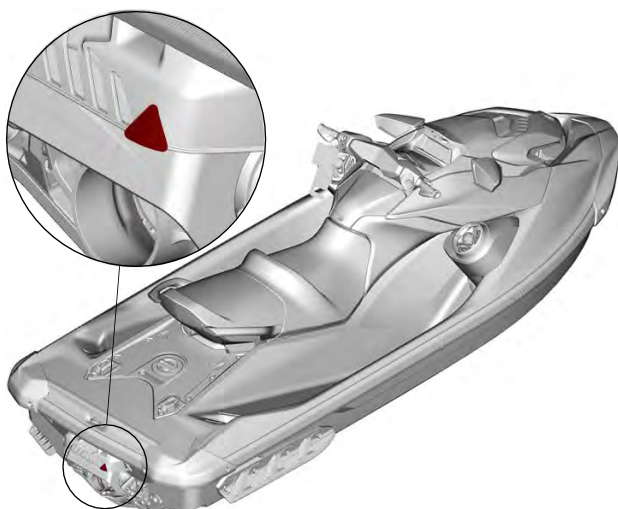

**TÍPICO - UBICACIÓN DE LA ETIQUETA**

## Puerta de iBR - Etiqueta de advertencia



*PUERTA DE IBR - ETIQUETA DE ADVERTENCIA*

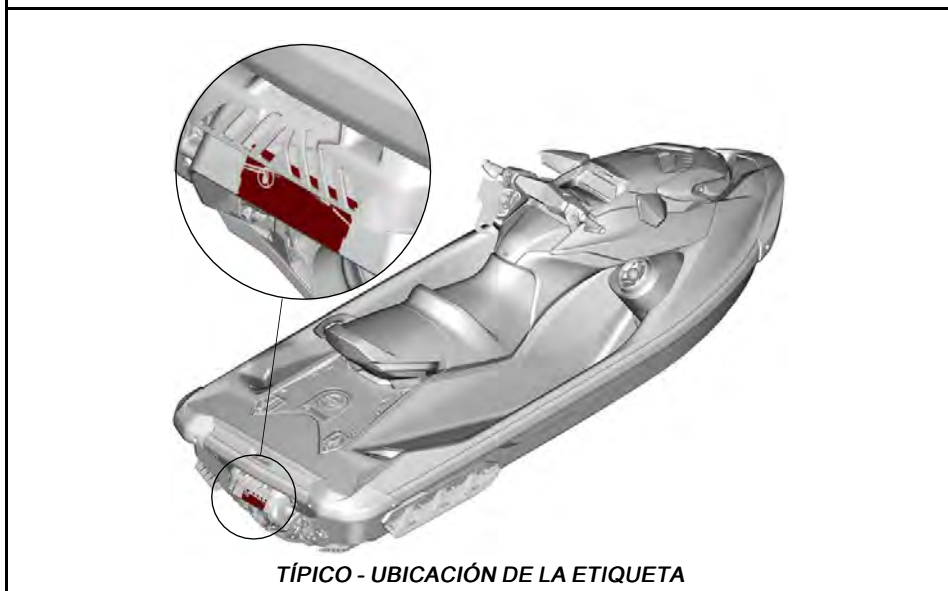

## Conformidad con normativa canadiense - Etiqueta de aviso

<b>AVISO DE CONFORMIDAD CON NORMATIVA CANADIENSE</b>	
<b>CANADIAN COMPLIANCE NOTICE</b>	
<b>LÍMITES DE SEGURIDAD MÁXIMOS RECOMENDADOS</b>	
<b>MAXIMUM RECOMMENDED SAFE LIMITS</b>	
<b>MÁX.</b> 	<b>kg</b> <b>lbs/lb</b>
<b>MÁX.</b> 	<b>kg</b> <b>lbs/lb</b>
<b>CATEGORÍA / CATEGORY</b>	
MÁXIMA ALTURA DE OLA / MAXIMUM WAVE: _____ m	
MÁXIMA VELOCIDAD DEL VIENTO / MAXIMUM WIND SPEED: _____	Nudos / knots
<b>BOMBARDIER RECREATIONAL PRODUCTS INC. (YDV)</b>	
565 de la Montagne, Valcourt, J0E 2L0, QC, CA	
Rotaxstrasse 1, Gunskirchen, A-4623, AT	
<b>MODELO / MODEL:</b>	
EL FABRICANTE DECLARA QUE ESTE PRODUCTO CUMPLE LOS REQUISITOS DE CONSTRUCCIÓN ESTABLECIDOS EN LA NORMATIVA APLICABLE A EMBARCACIONES PEQUEÑAS, TAL Y COMO SE MUESTRAN EN LA FECHA DE INICIO DE LA CONSTRUCCIÓN O DE LA IMPORTACIÓN DE LA EMBARCACIÓN.	
THE MANUFACTURER DECLARES THAT THIS PRODUCT COMPLIES WITH THE CONSTRUCTION REQUIREMENTS OF THE SMALL VESSEL REGULATIONS, AS THEY READ ON THE DAY ON WHICH THE CONSTRUCTION OF THE VESSEL WAS STARTED OR ON THE DAY ON WHICH THE VESSEL WAS IMPORTED.	
<b>CAPACIDADES MÁXIMAS</b>	   
LA INFORMACIÓN ANTERIOR TAMBIÉN ES DE APLICACIÓN EN LOS ESTADOS UNIDOS DE AMÉRICA.	CAN ICES-002/NMB-002
ESTA MOTO DE AGUA CUMPLE CON LAS NORMAS DE SEGURIDAD DE LA GUARDIA COSTERA DE EE. UU., EN LA FECHA DE CERTIFICACIÓN, CONFORME A LAS EQUIVALENCIAS SAE/ISO ESTABLECIDAS EN LA CARTA DE POLÍTICA CG-BSX-23 23-07	
<b>MONTADO EN MÉXICO</b>	

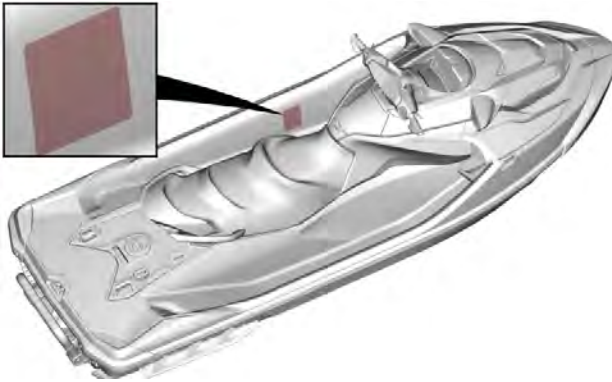

### TÍPICO - UBICACIÓN DE LA ETIQUETA

**NOTA:** La conformidad con las normas de seguridad de la Guardia Costera de los Estados Unidos, se encuentra integrada en la etiqueta “Aviso de Conformidad Canadiense”.

## Etiqueta colgante

### Proposición 65 de California, Advertencia

 **ADVERTENCIA.** El manejo, servicio y mantenimiento de una embarcación marítima recreativa puede exponerle a sustancias químicas, incluido el escape del motor, monóxido de carbono, ftalatos y plomo. Estas sustancias pueden ser cancerígenas y causantes de defectos de nacimiento u otros problemas reproductivos según el Estado de California. Para minimizar la exposición, evite respirar cerca del tubo de escape, revise su vehículo en un área bien ventilada, utilice guantes y lávese las manos con frecuencia cuando lo haga.



Para más información visite  
[www.P65warnings.ca.gov/products/marine](http://www.P65warnings.ca.gov/products/marine)

219905280

**Etiqueta colgante de iBR****Cómo frenar**

- Apriete la palanca de freno.

**Cómo retroceder**

- Mantenga accionada la palanca de freno.

**Cómo avanzar**

- Pulse la palanca del acelerador para iniciar el movimiento hacia delante desde la posición de punto muerto.
- Apriete la palanca del acelerador para acelerar.

**Cómo cambiar a punto muerto**

- Pulse la palanca de freno.

Consulte la guía del usuario para obtener más información.



2199046001\_ES

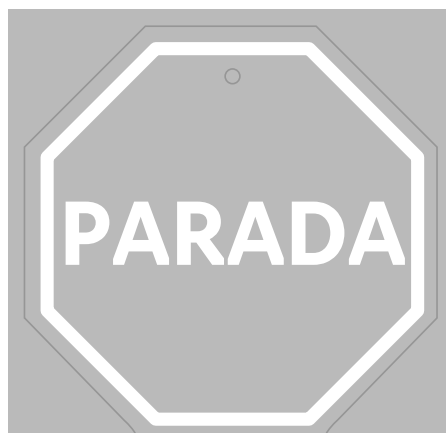

The iBR logo, consisting of the letters 'iBR' in a bold, italicized, black sans-serif font, with a registered trademark symbol.

**SISTEMA INTELIGENTE DE FRENO Y  
MARCHA ATRÁS**

**TERCERA GENERACIÓN**

- Le permite acortar la distancia de frenado **para mayor tranquilidad.**
- Reconocida por la Guardia Costera de los EE. UU. desde 2009 por **mejorar la seguridad náutica.**
- La tercera generación brinda un **control más preciso y con una mejor respuesta** durante el frenado y el atraque.

**SEA DOO**

# INSPECCIÓN PREVIA A LA CONDUCCIÓN

Antes de utilizar el vehículo, inspecciónelo siempre y asegúrese de que puede utilizarse de forma segura.

Siga siempre el programa de mantenimiento descrito en esta Guía del usuario.

## ATENCIÓN

Lleve a cabo una inspección previa a cada uso para detectar problemas potenciales durante la navegación. La inspección previa al uso ayuda a controlar el desgaste y los deterioros antes de que ocasionen problemas. Corrija cualquier problema que descubra para reducir el riesgo de averías y accidentes.

Antes de utilizar este vehículo, el usuario debe siempre llevar a cabo una serie de inspecciones previas a la conducción.

Consulte *Procedimientos de mantenimiento* para obtener información detallada.

## Qué debe hacerse antes de llevar la embarcación al agua

### ATENCIÓN

Antes de verificar cada uno de los siguientes elementos, asegúrese de que el motor esté APAGADO y que el capuchón del cordón de seguridad esté desconectado del interruptor de parada del motor. Si es necesario arrancar el motor para verificar algún elemento, asegúrese de eliminar los vapores de gasolina del compartimiento del motor, ventilándolo antes de poner en marcha el motor.

**NOTA:** Antes de arrancar el motor y partir, se recomienda sacudir verticalmente la parte trasera de la embarcación para eliminar la arena que se pueda haber acumulado cerca de los sistemas de propulsión y de retroceso.

Compruebe los elementos que se relacionan en la tabla siguiente antes de llevar la embarcación al agua.

Los procedimientos de revisión de OPERACIÓN se describen debajo de la tabla.

ELEMENTOS	FUNCIONAMIENTO
Hull	Compruebe si existen daños en el casco de la embarcación. Limpie de manera apropiada el casco, de especies acuáticas invasoras (EAI) (AIS en inglés).
Entrada de agua a la bomba de chorro	Inspeccionar/limpiar
Tapones de drenaje	Apretar

Depósito de combustible	Rellenar
Compartimento del motor	Compruebe si existen fugas visibles de líquidos o si hay olor de vapores de gasolina
Aceite de motor	Compruebe el nivel.
Refrigerante del motor	Compruebe el nivel.
Sistema de dirección	Comprobar funcionamiento
Palanca del iTC	Comprobar funcionamiento.
Palanca del sistema iBR (si la tiene)	Comprobar funcionamiento.
Tapa del compartimento de almacenamiento delantero, guantera y asiento	Asegurarse de que están cerradas y bloqueadas.
Botón de ARRANQUE/PARADA del motor	Comprobar funcionamiento.
Interruptor de desconexión del motor y zumbador de supervisión	Comprobar funcionamiento.
Estado y conexiones de la batería	Comprobar mensualmente
Ánodos de sacrificio	Inspeccionar mensualmente (con más frecuencia si se usa en agua salada) y cambiarlo si es necesario

## Hull

Inspeccione para detectar grietas u otros daños en el casco.

Limpie el casco de forma adecuada antes de llevar la embarcación al agua cuando se mueva a un plano de agua diferente para evitar desparramar especies acuáticas invasoras. Consulte *Qué hacer después de salir del agua* al final de esta sección.

## Admisión de agua de la bomba de impulsión

Revise la placa de deslizamiento y la rejilla de admisión de agua en busca de grietas y otros daños.

Elimine hierbas, conchas, residuos o cualquier objeto que pueda limitar el caudal de agua y dañar la unidad de propulsión. Límpielos si es necesario. Si no se puede eliminar la obstrucción, diríjase a un concesionario autorizado de *Sea-Doo* para que realicen el servicio.

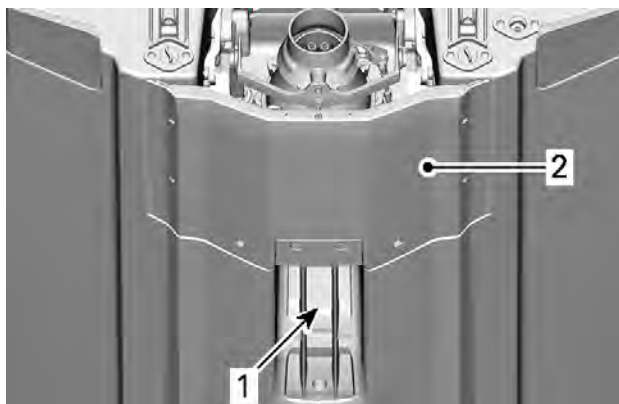

1. Admisión de agua
2. Placa de navegación

### **Tapones de drenaje**

Asegure bien los tapones de drenaje de la sentina.

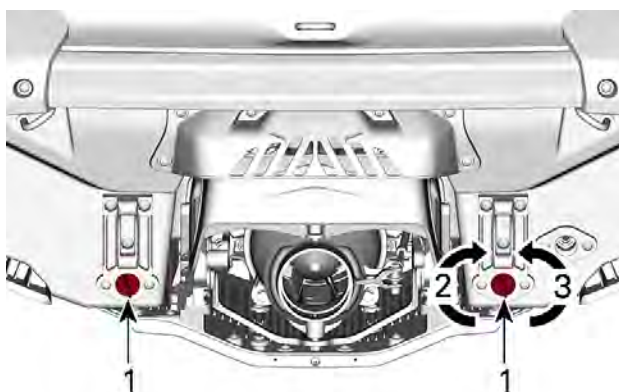

1. Tapón de drenaje de la sentina
2. Apretar
3. Aflojar

### **⚠ ATENCIÓN**

Asegúrese de que los tapones de drenaje de la sentina se encuentran bien cerrados antes de volver a llevar la embarcación al agua.

### **Depósito de combustible**



Llene el depósito de combustible.

### ATENCIÓN

**Respete estrictamente las instrucciones del *Procedimiento de repostaje*.**

#### ***Compartimento del motor***

Inspeccione el compartimento del motor para detectar si se percibe olor de vapor de gasolina.

### ATENCIÓN

**Si se detecta alguna fuga u olor a gasolina, no aplique energía eléctrica ni arranque el motor. Solicite el servicio de un concesionario autorizado de *Sea-Doo*, un taller de reparación o una persona de su elección, para que realicen las operaciones de mantenimiento, reparación o sustitución. Consulte la *Garantía relacionada con las emisiones de la EPA de E.E. U.* que se encuentra en el presente documento para obtener información sobre las reclamaciones de garantía.**

Para tener acceso al compartimento del motor, quite los asientos. Consulte *Desmontaje del asiento*.

#### ***Aceite del motor***

Asegúrese de que el nivel de aceite se encuentra dentro de las especificaciones según lo descrito en el apartado *Procedimientos de mantenimiento*.

### CUIDADO

**Cuando se acciona el motor mientras la embarcación se encuentra fuera del agua, el motor y el intercambiador de calor de la placa de navegación pueden llegar a calentarse mucho. Evite todo contacto con las piezas calientes del motor y la placa de navegación para evitar quemaduras.**

#### ***Refrigerante del motor***

Asegúrese de que el nivel de refrigerante se encuentra dentro de las especificaciones según lo descrito en el apartado *Procedimientos de mantenimiento*.

Compruebe la existencia de fugas de refrigerante en el motor, en la sentina y en la placa de navegación.

#### ***Sistema de dirección***

Con ayuda de otra persona, verifique que la maniobrabilidad de la dirección no presenta restricciones.

Cuando el manillar se encuentra en posición horizontal, la tobera de la bomba de impulsión debe permanecer en posición recta. Asegúrese de que la tobera de la bomba de impulsión gire fácilmente y en la misma dirección que el manillar (p.

ej.: cuando el manillar se gira a la izquierda, la abertura de la tobera debe orientarse hacia el lado izquierdo de la embarcación).

### **⚠ ATENCIÓN**

**Antes del arranque, compruebe el manillar y el funcionamiento de la tobera de dirección correspondiente. Nunca gire el manillar mientras haya alguien cerca de la parte posterior de la embarcación. Manténgase alejado de las piezas móviles de la dirección (tobera, compuerta del sistema iBR, varillaje, etc.).**

#### ***Palanca de iTC (control de aceleración)***

Compruebe que la palanca de iTC no tiene impedimentos y funciona sin problemas. Presione y suelte la palanca para comprobar que se mueve libremente. Ella debe regresar a su posición inicial inmediatamente después de que se suelte.

### **⚠ ATENCIÓN**

**Antes de arrancar el motor, compruebe el funcionamiento de la palanca del sistema iTC. Si la palanca del iTC no funciona con suavidad, diríjase a un concesionario autorizado de Sea-Doo.**

#### ***Palanca del sistema iBR***

Compruebe que la palanca iBR del acelerador no tiene impedimentos y funciona sin problemas. Presione y suelte la palanca para comprobar que se mueve libremente. Ella debe regresar a su posición inicial inmediatamente después de que se suelte.

### **⚠ ATENCIÓN**

**Antes de arrancar el motor, compruebe el funcionamiento de la palanca del sistema iBR. Si la palanca del iBR no funciona con suavidad, diríjase a un concesionario autorizado de Sea-Doo.**

#### ***Compartimentos de almacenamiento, plataforma de embarque y asiento***

Asegúrese de que la guantera, los paneles de acceso y el asiento estén cerrados y asegurados.

### **⚠ ATENCIÓN**

**Asegúrese de que el asiento, la plataforma de embarque, los paneles de acceso y todas las cubiertas de los compartimentos de almacenamiento están bien asegurados.**

**Interruptor de parada y botón de ARRANQUE/PARADA del motor****⚠ ATENCIÓN**

No ponga en marcha la embarcación si hay gasolina líquida o se percibe olor a vapor de gasolina. Antes de arrancar el motor levante el asiento (o para el caso del modelo SPARK, retire la cubierta de acceso), para ventilar los vapores de gasolina del compartimento del motor.

Consulte el apartado “Arranque del motor” en la sección “Instrucciones de funcionamiento”.

Pulse una vez el botón de arranque sin instalar el cable de seguridad en el interruptor de parada del motor.

Conecte el tapón del cable de seguridad al interruptor de parada del motor.

Pulse el botón de ARRANQUE/PARADA para arrancar el motor; a continuación, deténgalo pulsando por segunda vez el botón de ARRANQUE/PARADA.

Vuelva a poner en marcha el motor y después párelo quitando el cable de seguridad del interruptor de parada del motor.

**⚠ ATENCIÓN**

En caso de que el tapón del cable de seguridad se afloje o no se mantenga sujeto al interruptor de parada del motor, sustituya el cable de seguridad inmediatamente para evitar riesgos. Si el motor no se detiene al quitar el tapón del cable de seguridad del interruptor de parada del motor o pulsar el botón de ARRANQUE/PARADA, no utilice la moto acuática. Póngase en contacto con un concesionario autorizado de *Sea-Doo*.

**Qué debe hacerse después de llevar la embarcación al agua****⚠ ATENCIÓN**

No ponga en marcha la embarcación si hay gasolina líquida o se percibe olor a vapor de gasolina. Levante el asiento (o para la serie SPARK, retire la cubierta de acceso), para eliminar los vapores de gasolina del compartimento del motor antes de arrancarlo.

**NOTA:**

Antes de arrancar el motor y partir, se recomienda sacudir verticalmente la parte trasera de la embarcación para eliminar la arena que se pueda haber acumulado cerca de los sistemas de propulsión y de retroceso.

Compruebe los elementos que se relacionan en la tabla siguiente antes de llevar la embarcación al agua y antes de navegar.

Los procedimientos de revisión de OPERACIÓN se describen debajo de la tabla.

ELEMENTOS	FUNCIONAMIENTO
digital multifunción	Comprobar funcionamiento.
Sistema de freno y marcha atrás (iBR)	Comprobar funcionamiento.
Sistema de trimvariable (VTS)	Comprobar funcionamiento.

### **Centro de información (indicador)**

1. Pulse el botón de ARRANQUE/PARADA e instale el cable de seguridad en el interruptor de parada del motor.
2. Cuando el centro de información realice el ciclo de autopruueba, asegúrese de que se encienden todas las indicaciones.

### **⚠ ATENCIÓN**

**Mantenga siempre el cable de seguridad sujeto en todo momento a su salvavidas o a una muñeca (mediante muñequera).**

### **Sistema iBR**

Compruebe los elementos que se relacionan en la tabla siguiente antes de llevar la embarcación al agua y antes de navegar.

Los procedimientos de revisión de funcionamiento se describen debajo de la tabla.

### **AVISO**

**Asegúrese de que hay suficiente espacio delante y detrás de la embarcación para llevar a cabo al prueba del sistema iBR de manera que se evite una colisión. La embarcación se moverá durante la prueba.**

1. Quite las líneas de amarre que aseguran la embarcación al puerto.
2. Ponga en marcha el motor y asegúrese de que la embarcación no se mueve.
3. Presione a fondo la palanca del sistema iBR en la parte izquierda del manillar; la embarcación debería moverse lentamente hacia atrás.
4. Suelte la palanca del sistema iBR; no debería haber impulso de marcha atrás.

### **⚠ ATENCIÓN**

**Asegúrese siempre de que el sistema iBR funciona correctamente antes de salir a navegar.**

### **Sistema de elevación variable (VTS) (en su caso)**

Con el motor en marcha en posición de avance, use el sistema VTS para mover la tobera de la bomba de impulsión hacia arriba y luego hacia abajo alternativamente para comprobar el funcionamiento del sistema VTS. Conforme el movimiento del indicador de posición del sistema VTS en el centro de información.

Pruebe también las posiciones de trim (elevación) predefinidas del sistema VTS haciendo doble clic en el botón ARRIBA O ABAJO de VTS (según corresponda al modelo).

Consulte *Instrucciones de uso* para obtener instrucciones detalladas.

## Qué debe hacerse después de salir del agua

Las especies acuáticas invasoras (AIS) son especies de plantas o animales no nativos que amenazan la diversidad o riqueza de las especies nativas. También amenazan la ecología natural del cuerpo de agua que infestan. Las especies acuáticas invasoras (AIS en inglés) suelen afectar negativamente las vías navegables, sus especies nativas y las actividades recreativas o comerciales.

Algunos ejemplos comunes de especies AIS son:

- Milenrama euroasiática acuática (Watermilfoil)
- Elodea de Florida (Hydrilla)
- Lamprea marina
- Mejillones cebra
- Carpa asiática
- Gobios

Hay muchos otros ejemplos de especies acuáticas invasoras en las aguas de todo el mundo.

Un factor típico en las plagas de especies acuáticas invasoras es la introducción de especies no nativas por parte del ser humano. Algunas especies acuáticas invasoras se introducen por operaciones comerciales, aunque se pueden introducir a través de actividades recreativas náuticas. El transporte de embarcaciones de ocio y equipos de deportes acuáticos entre varias aguas es un factor clave en la expansión de especies acuáticas invasoras.

Como dueños de embarcaciones responsables, DEBEMOS involucrarnos para evitar que se extiendan estas especies acuáticas invasoras. Compruebe su embarcación cada vez que salga del agua. En muchos casos, la legislación obliga a garantizar que se conocen las normativas locales de las aguas en las que utiliza la embarcación.

## Limpie, vacíe y seque todos los elementos, cada vez.

Después de cada paseo y antes de salir del agua, lleve a cabo los siguientes procedimientos para evitar que se extiendan las especies acuáticas invasoras. Esta es la forma en que los dueños de las embarcaciones pueden ayudar a proteger el medio ambiente de los daños que pueden causar las especies acuáticas invasoras.

### Limpiar

Inspeccione y elimine plantas, peces, animales, lodo y otros residuos visibles de la embarcación (incluido el casco, la rejilla de admisión y la tobera de la bomba de impulsión), el remolque y cualquier equipo, aparejos y accesorios de deporte acuático antes de abandonar el curso de agua.

Limpie todas las piezas, equipos y aparejos que hayan entrado en contacto con el agua.

## ***Drenaje***

Drene y aclare toda el agua de la embarcación, del sistema de escape, la bomba de achique, los flotadores y cualquier espacio o elemento concebible que pueda contener agua.

Elimine el cebo vivo no deseado de forma adecuada.

## ***Secado***

Deje secar todo por completo (por al menos 5 días, compruebe las leyes locales) antes de entrar en otras aguas.

---

## MANTENIMIENTO ANUAL DE PROTECCIÓN

BRP recomienda que le hagan una inspección anual de seguridad a su vehículo. Contacte a un concesionario Sea-Doo autorizado para más información.

Aunque no es obligatorio, se recomienda que un concesionario autorizado de BRP realice la preparación de pretemporada de su vehículo.

Cada visita a su distribuidor autorizado de Sea-Doo es una magnífica oportunidad para que su distribuidor verifique si su vehículo está incluido en alguna campaña de seguridad. También le urgimos a que visite a su distribuidor autorizado de Sea-Doo rápidamente si se entera de alguna campaña relacionada con la seguridad.

Esta página está intencionalmen-  
te en blanco



# **INFORMACIÓN SOBRE LA EMBARCACIÓN**

# MANDOS

Algunas etiquetas de seguridad del vehículo no se muestran en las ilustraciones. Para obtener más información acerca de las etiquetas de seguridad del vehículo, consulte el apartado *Etiquetas importantes presentes en el vehículo*.

Algunas indicaciones, funciones y características que se describen en este apartado pueden no ser pertinentes para todos los modelos de motos acuáticas, o ser opcionales.



## 2 CONTROLADORES



## 1 CONTROLADOR

1. Manillar
2. Palanca del acelerador
3. Controlador derecho
4. Interruptor de parada del motor
5. Botón de ARRANQUE/PARADA del motor
6. Botón VTS (si está instalado)
7. Botón Mode (modo)
8. Botón de control de la velocidad
9. Palanca del sistema iBR (si la tiene)
10. Botón INFO
11. Botón ACTIVAR

Botones equivalentes entre los modelos de 1 y 2 teclados		
Acciones	1 teclado	2 teclados
Navegue en el menú	Una sola pulsación en INFO	IZQUIERDA/DERECHA
Entre al menú	Pulsación larga en INFO	OK (solo en los menús RELOJ y SALIR)
Editar valor	Una sola pulsación en INFO	ARRIBA/ABAJO
Cambiar pantalla de visualización	Pulse VIAJE	ARRIBA/ABAJO (menú VIAJE solamente)
Restablecer Alarma cuando se muestre)	Pulsación larga en VIAJE	Pulsación larga en ARRIBA/ABAJO
Códigos de fallo/ Mantenimiento	Pulsación larga en INFO	OK

## Manillar

El manillar controla la dirección de la embarcación. Al avanzar, si se gira el manillar hacia la derecha, se conduce la embarcación hacia la derecha y a la inversa.

### ⚠ ATENCIÓN

**Antes del arranque, compruebe el manillar y el funcionamiento de la tobera de dirección correspondiente. Nunca gire el manillar mientras haya alguien cerca de la parte posterior de la embarcación. No se acerque al sistema de propulsión.**

Durante el uso de la marcha atrás, se invierte el sentido de la dirección. Girando el manillar hacia la derecha marcha atrás se hace girar la embarcación a la izquierda.

## Palanca del acelerador

La palanca de aceleración en la parte derecha del manillar controla electrónicamente la velocidad del motor.

Para incrementar o mantener la velocidad de la moto acuática, presione la palanca del acelerador con el dedo.

Para reducir la velocidad, suelte la palanca del acelerador.

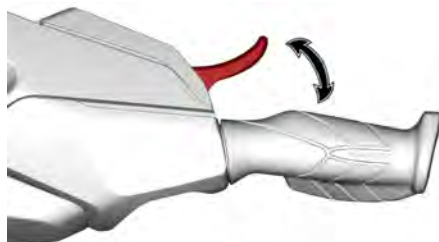

La palanca del acelerador está accionada por resorte y debería recuperar la posición de ralentí al dejar de presionarla.

## Controlador derecho

El controlador derecho está situado en el lado derecho del manillar.

**TÍPICO**

El controlador derecho incluye controles para navegar por el indicador multifunción.

- Flecha ARRIBA
- Flecha DERECHA
- Flecha ABAJO
- Flecha IZQUIERDA
- Botón OK.

## Interruptor de parada del motor

El interruptor de parada del motor está situado en el centro del manillar.

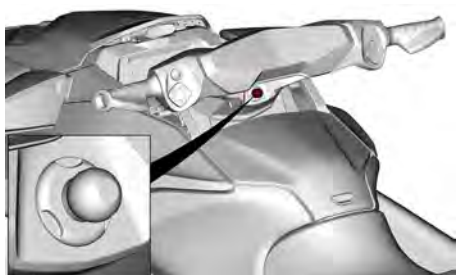
**TÍPICO**

Para que el motor arranque, el tapón del cable de seguridad debe estar instalado correctamente en el interruptor de parada del motor.

### ⚠ ATENCIÓN

Antes de arrancar el vehículo, sujete en todo momento el cable de seguridad al salvavidas (PFD en inglés), o a la muñeca del operador (se requiere muñequera).

**TÍPICO**

1. Tapón del cable de seguridad conectado al interruptor de parada del motor
2. Cable de seguridad conectado al salvavidas del piloto

Para detener el motor, tire del tapón del cable de seguridad a fin de desconectarlo del interruptor de parada.

### ⚠ ATENCIÓN

Si se detiene el motor, la función de freno y todos los controles de dirección de la embarcación se pierde.

### ⚠ ATENCIÓN

Desconecte siempre el cable de seguridad cuando la moto acuática no se encuentre en funcionamiento con el fin de evitar el arranque accidental del motor, el uso no autorizado por parte de niños u otras personas y el robo de la embarcación.

### Sistema de seguridad con codificación digital por radiofrecuencia (RF D.E.S.S.)

El tapón del cable de seguridad contiene un circuito electrónico (llave D.E.S.S.™) programado para proporcionar un número de serie electrónico único. Este número es el equivalente de una llave convencional.

El sistema D.E.S.S. lee la llave instalada en el interruptor de parada del motor y solo permite arrancar el motor si la reconoce.

El sistema D.E.S.S. aporta una gran flexibilidad. Puede adquirir cables de seguridad adicionales y programar las llaves D.E.S.S. para el funcionamiento con su embarcación.

Es posible programar hasta diez llaves D.E.S.S..

Para que programen la llave para su embarcación, diríjase a su distribuidor autorizado de Sea-Doo de BRP.

## Controlador izquierdo

El controlador izquierdo está situado en el lado izquierdo del manillar.



### Botón Sistema de elevación variable (VTS, por sus siglas en inglés)

El botón VTS permite ajustar la inclinación de la embarcación, ajustando la posición vertical de la tobera de chorro.

El sistema VTS puede ajustarse eléctricamente a la altura deseada, o bien a una de las tres posiciones de estabilización predefinidas (totalmente arriba, intermedia y totalmente abajo).

Consulte las *Instrucciones de funcionamiento* para más información.

### NOTA:

El botón VTS se utiliza para el ajuste de Neutro. Es decir, para ajustar la posición neutra de la embarcación. Consulte los *Modos de pilotaje* para obtener detalles.



### TÍPICO

1. Proa arriba
2. Proa abajo

### Botón de control de la velocidad



### TÍPICO

Permite fijar y controlar las funciones relacionadas con la velocidad.

- Modo de limitador de velocidad.
- Modo Velocidad lenta.

### Botón Mode (modo)

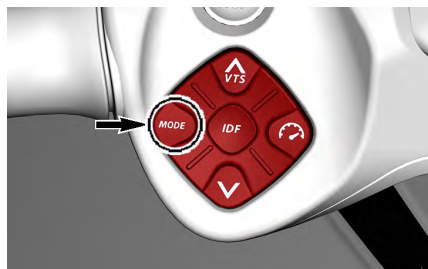

### TÍPICO

Se usa para elegir entre los modos Normal, Sport o Eco.

Consulte los *Modos de pilotaje* para obtener detalles.

### **Botón de la bomba inteligente sin residuos (iDF) (si está equipado)**

Situada en el centro del controlador izquierdo.



Permite activar el sistema iDF. Consulte *Activación del sistema de bombeo inteligente sin residuos* en la sección *Instrucciones de funcionamiento*.

### **Botón de ARRANQUE/ PARADA del motor**

El botón de ARRANQUE/PARADA del motor (arranque/parada) se encuentra en la parte izquierda del manillar.



**TÍPICO - BOTÓN DE ARRANQUE/PARADA DEL MOTOR**

### **Arranque y parada del motor**

Consulte *Instrucciones de operación* para ver los procedimientos completos de puesta en marcha y parada del motor.

### **Activación del sistema eléctrico**

Pulse una vez el botón de ARRANQUE/PARADA sin instalar el cable de seguridad en el interruptor de parada del motor.

De este modo se activará el sistema eléctrico; el centro de información seguirá el ciclo de autoprueba.

El sistema eléctrico se mantendrá activo durante unos 75 segundos después de que se pulse el botón de ARRANQUE/PARADA.

Cuando el cable de seguridad esté instalado en el interruptor de parada del motor, el sistema estará encendido durante 60 minutos

Cada vez que se presiona el botón de ARRANQUE/PARADA se reinicia el conteo descendente. Cuando el voltaje de la batería baje a menos de 12,3V, se encenderá la lámpara indicadora LOW BATTERY (BATERÍA BAJA) y el sistema eléctrico se apagará después de 75 segundos.

### **Gestión de la batería después de la conducción (si está equipado)**

Esta característica permite mantener el sistema eléctrico activo, para poder utilizar los complementos mecánicos cuando el motor está apagado. También evita que la batería se drene demasiado al usar accesorios. Cuando el voltaje de la batería alcance 12,3 V o menos, el sistema se apagará automáticamente para garantizar la corriente necesaria de arranque del motor.

Cuando el sistema eléctrico se activa presionando brevemente el botón de arranque/ parada mientras el motor

está apagado, el tiempo de activación se gestionará de la siguiente manera:

- Llave apagada: el sistema se apagará después de 75 segundos.
- Llave encendida: El sistema se apagará después de 60 minutos o si se alcanza el voltaje de umbral.

## Palanca de freno y marcha atrás inteligente (iBR)

La palanca del sistema iBR en la parte izquierda del manillar permite controlar electrónicamente las funciones de:

- Freno
- Marcha atrás
- Punto muerto

### NOTA:

Para activar las funciones de iBR, se requiere un mínimo de un 33 % de recorrido de la palanca de iBR.

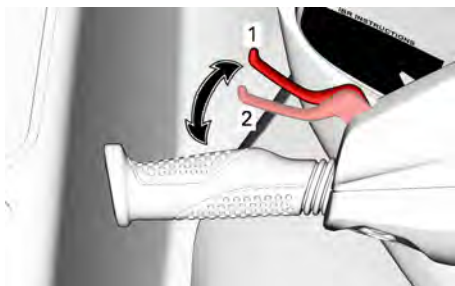

### TÍPICO

1. Posición neutra de la palanca
2. Para activar las funciones de iBR, se requiere un mínimo de un 33 % de recorrido de la palanca.

A velocidades superiores a 17 km/h (11 mi/h), el uso de la palanca del sistema iBR accionará el freno.

### NOTA:

Si la corriente de agua es de 16 km/h (10 mi/h) o superior, no se podrá utilizar la marcha atrás, ya que se habrá superado el umbral de velocidad para esta marcha.

A velocidades inferiores a 16 km/h (10 MPH), el uso de la palanca del sistema iBR accionará la marcha atrás.

Al soltar la palanca de iBR tras el uso del freno o la marcha atrás, se activará la posición de punto muerto.

## ⚠ ATENCIÓN

**Si aún sigue accionada la palanca de aceleración cuando se suelta la palanca del sistema iBR, se iniciará un movimiento de avance tras un breve lapso. Si no se desea aceleración para avanzar, suelte la palanca del acelerador.**

### NOTA:

La posición de punto muerto se puede ajustar mediante el sistema iBR.

Consulte *Instrucciones de uso* para obtener instrucciones detalladas.

## Botón INFO (si está instalado)

El botón INFO se encuentra en la parte izquierda del manillar.

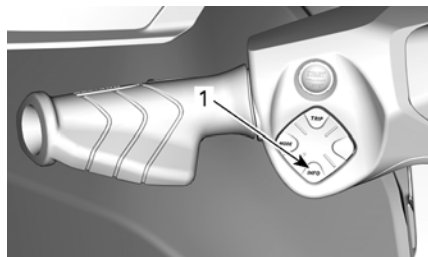

1. Botón INFO

Se utiliza para navegar por los menús y para cambiar algunos parámetros.

Consulte los *Modos de pilotaje* para obtener detalles.

## Botón ACTIVAR (si está instalado)

El botón de modo ECO se encuentra en la parte izquierda del manillar.

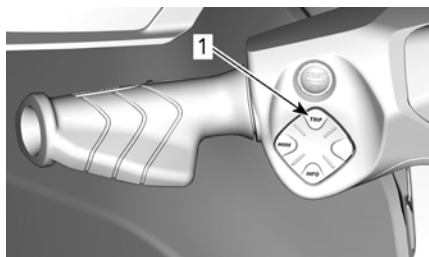

1. Botón Activar

Se utiliza para pasar por las pantallas del medidor de viaje y el reloj en la pantalla superior izquierda.

Consulte los *Modos de pilotaje* para obtener detalles.



## EQUIPAMIENTO

Las ilustraciones pueden no reflejar exactamente las características de algunos modelos y se suministran únicamente como orientación visual.

Algunas etiquetas de seguridad del vehículo no se muestran en las

ilustraciones. Para obtener más información acerca de las etiquetas de seguridad del vehículo, consulte *Etiquetas de seguridad de la embarcación*.

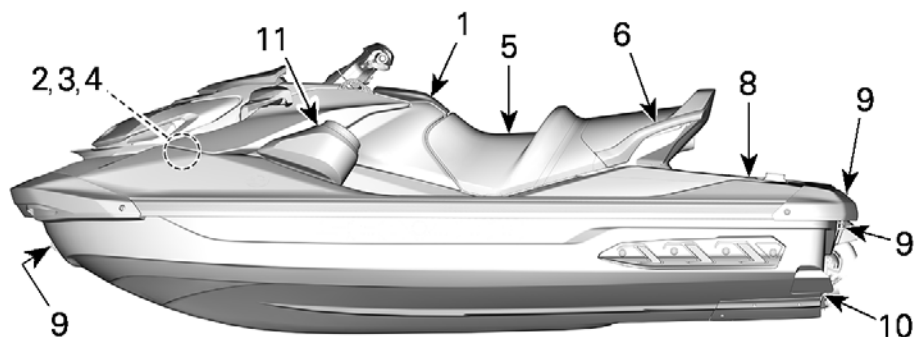

TÍPICO

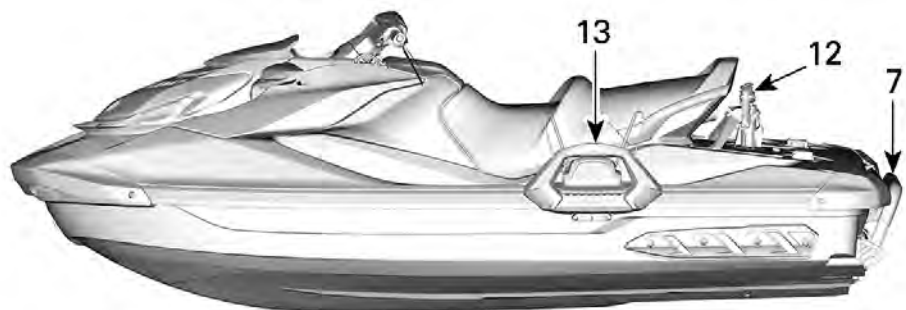

### MODELOS WAKE

1. Guantera
2. Compartimento de almacenamiento
3. Soporte para el extintor de incendios
4. Sujetador del kit de seguridad
5. Asiento
6. Asideros para pasajero
7. Escalón de embarque
8. Plataforma de embarque
9. Ojales delantero y posterior
10. Tapones de drenaje de la sentina
11. Sistema de audio BRP Premium (si está instalado)
12. Mástil de esquí acuático retráctil
13. Portatablas

## Compartimento de almacenamiento delantero

Debajo de la tapa delantera hay un contenedor de almacenamiento que puede servir para transportar artículos personales de cierto tamaño.

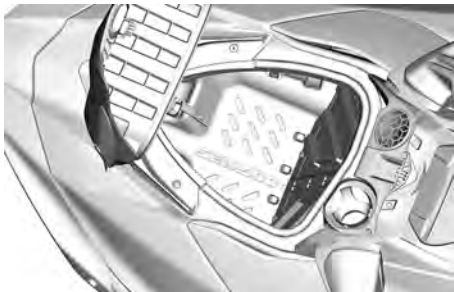

### Apertura de la tapa del contenedor de almacenamiento

Pare el motor.

Pulse el botón central de liberación y levante la tapa del contenedor.

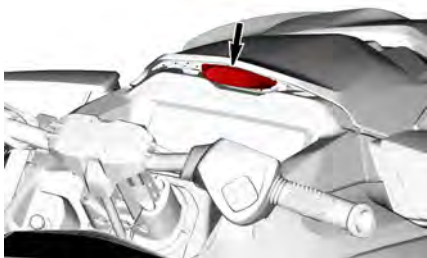

TÍPICO

### AVISO

La carga máxima permitida para el contenedor de almacenamiento delantero es de 13 kg (30 lb) distribuida uniformemente.

### ⚠ ATENCIÓN

No deje nunca sueltos en el contenedor de almacenamiento objetos pesados ni frágiles. No sobrecargue. Nunca almacene ni transporte combustible y otros productos inflamables en este contenedor de almacenamiento. Nunca opere la embarcación con la tapa del contenedor abierta ni con carga mal fijada.

## Soporte para el extintor de incendios

### NOTA:

El extintor se vende por separado.

El soporte para el extintor de incendios se encuentra debajo de la tapa del contenedor de almacenamiento de la parte delantera.

Use los amarres de goma para asegurar correctamente el extintor de incendios.

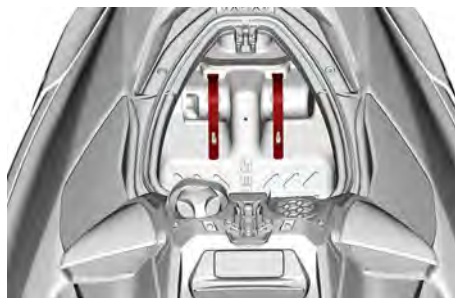

## Sujetador del kit de seguridad

### NOTA:

El kit de seguridad se vende por separado.

El soporte para el kit de seguridad se encuentra en el contenedor de almacenamiento de la parte delantera.

Use los amarres de goma para asegurar correctamente el kit de seguridad.

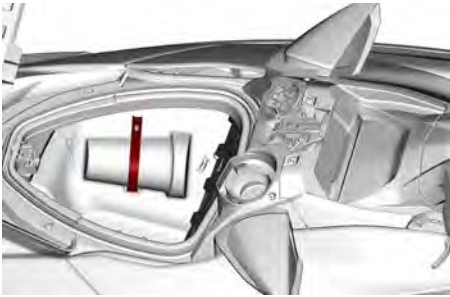

## Cornamusas de amarre

Estas cornamusas se pueden utilizar para atracar.

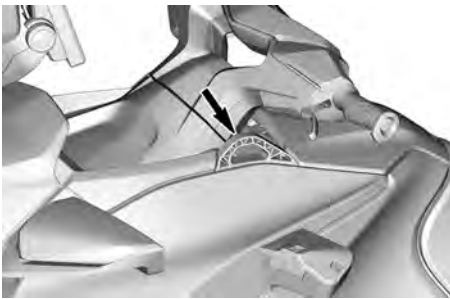

### ⚠ ATENCIÓN

**No utilice nunca las cornamusas de amarre para arrastrar o izar la embarcación.**

## Guantera

Pequeño compartimento de almacenamiento para artículos personales.

Empuje el seguro de la tapa para abrir la guantera.

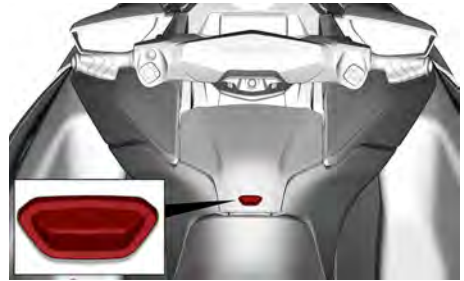

### Compartimento hermético

Dentro de la guantera se encuentra un pequeño compartimento de almacenamiento hermético para artículos personales. Jale hacia atrás los dos seguros para abrir.



### TÍPICO

Hay una espuma protectora ubicada dentro del compartimento hermético para proteger un teléfono de daños. Asegúrese de que el smartphone se mantenga sujetado mediante la espuma y no los bordes del receptáculo y que pueda cerrar la tapa. Asegúrese siempre de que la espuma esté completamente seca antes de usarla.

Consulte la tabla *Tamaño máximo del teléfono*.

Tamaño máximo del teléfono	
Longitud	160 mm (6,3 pulg.)
Anchura	85 mm (3,3 pulg.)

**NOTA:**

Debido a la variación en los tamaños de los smartphones y los estilos de cubiertas, asegúrese de que no haya presión en el conector y/o el teléfono cuando cierre la tapa.

Algunos modelos están equipados con un puerto USB que se usa para cargar. Cuando use el puerto USB para cargar un smartphone, asegúrese siempre de guiar el cable de tal forma que no haya presión en los extremos del cable para evitar dañar el cable o los conectores del smartphone.

**NOTA:**

Para un desempeño óptimo, use siempre cables USB de OEM. Los cables posventa de bajo costo tal vez no tengan líneas de datos y/o una mayor impedancia, lo que puede provocar un rendimiento defectuoso en la carga o un sobrecalentamiento.

Muchos modelos de smartphones tienen un conector hembra frágil, por lo que se debe tener cuidado al insertarlo en el compartimento hermético. BRP recomienda usar un cable corto (de no más de 25 cm (10 pulg.)) para que haya que almacenar menos longitud de cable.

Los modelos que no están equipados con puerto de carga USB cuentan con un sello de goma para asegurar la hermeticidad. Hay una membrana de ventilación que equilibra la presión dentro y fuera del compartimento para asegurar que pueda abrirse sin succionar gotas de agua hacia el interior. La membrana en sí es hermética. La hermeticidad del compartimento se asegura finalmente presionando su puerta en el burlete circundante, usando los dos seguros.

Para asegurar que los artículos dentro del compartimento estén protegidos del entorno, deben seguirse las siguientes recomendaciones:

Antes y durante el uso:

- Asegúrese de que el sello esté intacto, despejado y posicionado correctamente.
- Asegúrese de que la membrana de ventilación esté intacta y posicionada correctamente.
- Asegúrese de que el sello alrededor del puerto de carga USB (o sello de goma) esté intacto y posicionado correctamente.
- Seque completamente el compartimento y su contenido antes de cerrar.
- Asegúrese de no pellizcar nada entre la cubierta y la guantera al cerrar el compartimento.
- Cierre siempre el compartimento por completo usando los 2 seguros.

Después del uso:

- Retire el smartphone del compartimento.
- El tapón de goma integrado del puerto de carga USB debe instalarse para cubrir el conector.
- Cierre siempre el compartimento por completo usando los 2 seguros.

**NOTA:**

Se recomienda utilizar un desecante en el compartimento hermético para eliminar la condensación. Cambie el desecante con frecuencia.

## **Sistema de audio BRP Premium (si está instalado)**

El sistema de sonido Audio Premium de BRP está compuesto de dos cajas de altavoces herméticas que se conectan vía Bluetooth a un teléfono inteligente.

Cuando se pulse el botón ARRANQUE/PARADA, el sistema se encenderá por 75 segundos. Cuando el cable de seguridad esté instalado en el interruptor de corte del motor y se pulse el interruptor de ARRANQUE/

**PARADA**, el sistema estará encendido durante 60 minutos. Esto permitirá escuchar el sistema BRP Audio Premium por un periodo extendido. Cuando la batería cae por debajo de 12,3 V, se ilumina la lámpara indicadora BATERÍA BAJA y el sistema eléctrico se apaga después de 10 segundos para dejar suficiente carga de la batería para arrancar el motor

**Modo de emparejamiento Bluetooth – Excepto los vehículos equipados con pantalla panorámica grande de 7,8"**

Al encender la unidad, el sistema trata automáticamente de emparejarse con el último dispositivo conectado o entra en modo de emparejamiento si no se detectan dispositivos emparejados. Cuando el sistema se encuentra en modo de emparejamiento, la luz **Reproducir/Pausa/Encendido** (1) destella. Para entrar en el modo de enlace de forma manual, mantenga pulsado el botón **Reproducción/Pausa/Encendido** durante 1 segundos. La unidad emitirá 2 pitidos cortos y el botón **Reproducir/pausa/encendido** comenzará a destellar para indicar que está en modo de emparejamiento. Busque BRP REMOTE desde el menú de Bluetooth de su dispositivo.

**Modo de emparejamiento Bluetooth – Vehículos equipados con pantalla panorámica grande de 7,8"**

El emparejamiento se hace con la pantalla. Consulte el apartado *Pantalla panorámica grande de 7,8"*.

**NOTA:**

Todos los dispositivos previamente emparejados que se encuentren cerca deberán APAGARSE.

Al emparejarse, seleccione una lista de reproducción o alguna otra fuente de música de su smartphone.

Nunca empareje un smartphone o cambie la lista de la fuente de música en el dispositivo mientras conduce o maniobra el vehículo.

**⚠ ATENCIÓN**

Usar un smartphone o tratar de emparejar un dispositivo mientras se conduce puede distraer a conductor a la hora de maniobrar la moto acuática. Use siempre los botones con cuidado y permanezca siempre alerta en el agua, manteniendo el contacto visual con su entorno en todo momento.

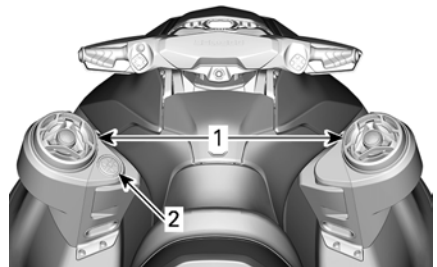

**TÍPICO**

1. Altavoces
2. Teclado

El teclado se usa para controlar el sistema de sonido.



1. Reproducir/pausa/encendido
2. Aumentar el volumen
3. Bajar el volumen
4. Pista anterior
5. Pista siguiente

**Play/Pause/Power:** este botón le proporciona la capacidad de reproducir o detener la pista actual con un solo toque. Si presiona el botón, se encenderá la unidad si está actualmente apagada, o si mantiene pulsado el botón durante 3 segundos, se apagará la unidad si está actualmente encendida. La unidad emitirá 4 pequeños pitidos para indicar que se apagó el aparato. Tenga en cuenta que todos los botones se iluminarán cuando la unidad se encienda.

**Aumentar y bajar el volumen:** estos botones aumentan o bajan la potencia del volumen. Cuando la unidad alcanza el nivel de potencia mínimo o máximo, la unidad emite un pitido para indicar que no es posible ajustarlo más.

En todos los vehículos exceptuando aquellos que están equipados con una  *pantalla LCD panorámica grande de 7,8" de ancho*, el puerto USB situado dentro de la guantera el compartimento estanco de la guantera se utiliza solamente para cargar el teléfono inteligente, no para transferir la música.

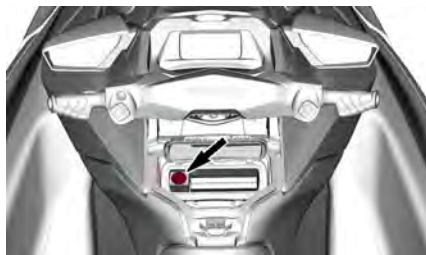

TÍPICO

### ⚠ CUIDADO

La exposición prolongada a la música alta puede dañar su capacidad auditiva. Por lo tanto, sugerimos un tiempo de descanso de 10 minutos por cada 45 minutos de escucha.

## Asiento

Este modelo viene equipado con un asiento ergonómico más estrecho en la parte delantera con sujeción para las rodillas que permite colocar las piernas hacia el interior de los huecos para los pies. Esto reduce la fatiga de la parte superior del cuerpo y ofrece más control durante los giros.

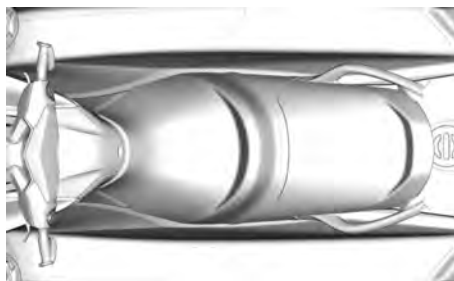

ASIENTO ERGONÓMICO

### Desmontaje del asiento

1. Presione los dos botones de liberación y levante la parte posterior del asiento trasero.

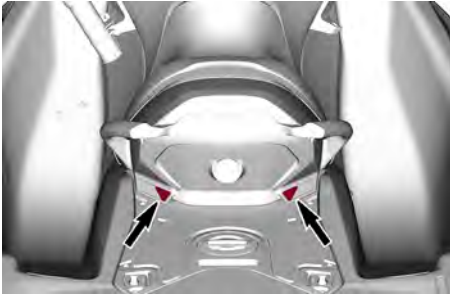

2. Seguidamente, tire del asidero del seguro hacia arriba y retire el asiento delantero de la embarcación.

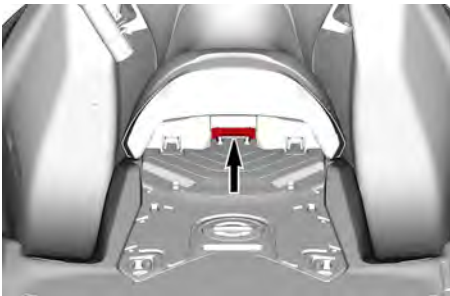

### Instalación del asiento

1. Para instalar el asiento, inserte la parte delantera del asiento delantero en su dispositivo de retención.

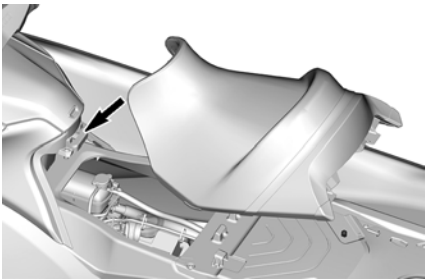

### RETENEDOR DEL ASIENTO

2. Empuje la parte trasera del asiento delantero hacia abajo para bloquearlo.
3. Empuje el asiento delantero hacia arriba para asegurarse de que está correctamente fijado en su sitio.
4. Inserte la parte delantera del asiento trasero en los retenedores.

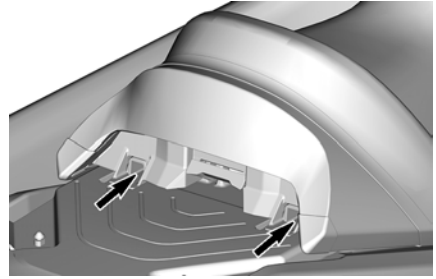

### RETENEDORES DEL ASIENTO

5. Alinee el seguro y los pasadores de bloqueo del asiento y presione firmemente hacia abajo sobre la parte posterior del asiento hasta fijarlo en su sitio.



### PASADORES DE BLOQUEO

6. Tire de la parte posterior del asiento hacia arriba para comprobar que está bien asegurado.

### CUIDADO

Asegúrese de que el seguro quede bien bloqueado en el pasador.

### Asideros para pasajero

La correa del asiento sirve de asidero para el pasajero durante la navegación.

Los laterales del asidero moldeado en la parte trasera del asiento también proporcionan un punto de sujeción para el pasajero. La parte trasera del asidero moldeado ofrece un punto de sujeción para el observador (si corresponde) cuando se remolca a un esquiador o a un practicante de wakeboarding. Este punto de sujeción

también sirve de ayuda para subir a la embarcación desde el agua.

## AVISO

**No utilice nunca el asidero moldeado para remolcar objetos ni para izar la embarcación.**

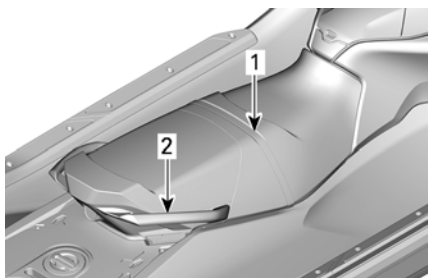

### TÍPICO

1. Correa del asiento
2. Pieza moldeada para asidero

## Plataforma de embarque

En la parte trasera de la cubierta hay una plataforma de embarque.

### ⚠ CUIDADO

**Los dos puntos de fijación LinQ se usan para llevar accesorios y siempre deben retractarse cuando no se usen.**

Hay dos huecos en la plataforma que sirven de reposapiés para un observador orientado hacia popa cuando se remolca a un esquiador o a un practicante de wakeboard o de arrastre de tubo acuático.

Puede instalarse un pilar de esquí si se quita la cubierta del orificio del pilar de esquí en medio de la plataforma. La cubierta del orificio del pilar de esquí **no** es el tapón de combustible.

### ⚠ CUIDADO

**Instale siempre la cubierta del orificio del pilar de esquí cuando no esté instalado el pilar de esquí.**



1. Plataforma de embarque
2. Reposapiés para observador
3. Fijaciones LinQ
4. Cubierta del orificio del pilar de esquí

## Portatablas (modelos WAKE)

Incluye un cómodo portatablas extraíble que sirve para transportar una tabla de wakeboard en la embarcación.

### NOTA:

El portatablas se puede instalar en la parte izquierda de la embarcación.

Para la instalación:

1. Inserte los ganchos de la parte inferior del portatablas en el soporte de sujeción inferior del casco, debajo del parachoques izquierdo.

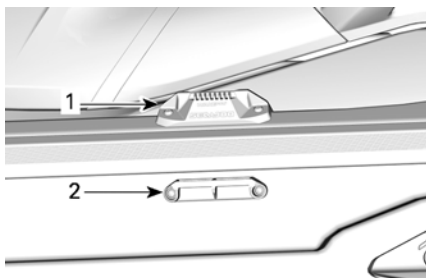

### SOPORTES DE SUJECIÓN PARA EL PORTATABLAS DE WAKEBOARD

1. Soporte de sujeción superior
  2. Soporte de sujeción inferior
2. Gire el portatablas hacia arriba y empuje la parte superior del portatablas hacia el interior hasta que el tirador quede bloqueado en el soporte de sujeción superior



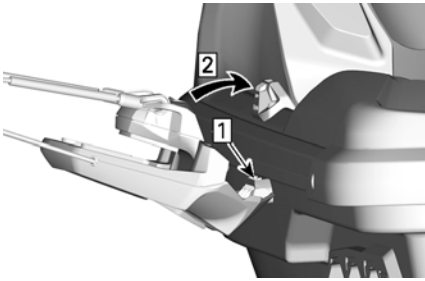

1. Inserción
2. Rotar

### ⚠ ATENCIÓN

Si el portatablas no queda correctamente asegurado sobre la embarcación, podría aflojarse y soltarse de forma inesperada, con el consiguiente riesgo de lesiones para las personas que estén cerca. Asegúrese periódicamente de que el portatablas está correctamente bloqueado en su soporte.

1. Introduzca los ganchos de la porción inferior del bastidor en el soporte de retención inferior
2. Gire el estante hacia arriba y presione la parte superior del estante hacia dentro de la embarcación.
3. Cuando instale una tabla de wakeboard en el portatablas, coloque la (s) aleta (s) del portatablas hacia fuera, con el talón hacia abajo, cerca del francobordo de la moto acuática.
4. Asegure la tabla de wakeboard con tensores.

### ⚠ ATENCIÓN

Para evitar posibles lesiones y cortes con la(s) aleta(s) de la tabla de wakeboard, coloque siempre la(s) ALETA(S) HACIA FUERA.



### TABLA DE WAKEBOARD INSTALADA CON LAS ALETAS HACIA FUERA

5. Tras la instalación, tire y empuje la tabla de wakeboard para asegurarse de que está firmemente sujeta al portatablas.

### ⚠ ATENCIÓN

Si la tabla de wakeboard no queda correctamente asegurada al portatablas, podría aflojarse y soltarse de forma inesperada, con el consiguiente riesgo de lesiones para las personas que se encuentren cerca. Para evitar esto:

- Inspeccione el estado de los tensores y sustitúyalos si están dañados.
- Asegure el wakeboard debidamente al portatablas.
- Compruebe periódicamente que la tabla está bien sujeta.

**NOTA:**

Cuando saque la tabla de wakeboard del portatablas, asegure los tensores de modo que no se muevan libremente mientras se pilota la embarcación.

**AVISO**

El portatablas está diseñado para sujetar una tabla. No lo utilice para sujetar más de una tabla de wakeboard, ni para transportar esquís o cualquier otro objeto. No utilice el portatablas como punto de amarre o para subir a la embarcación.

**⚠ ATENCIÓN**

Con la tabla de wakeboard y/o el portatablas instalados, navegue con especial precaución:

- No ejecute **NUNCA** maniobras agresivas, incluidos deslizamientos bruscos.
- **NUNCA** salte olas.
- Guíese por el sentido común y limite su velocidad.

De lo contrario, la tabla de wakeboard podría soltarse o los ocupantes podrían caer y lesionarse contra la tabla wakeboard o el portatablas.

**⚠ ATENCIÓN**

Cuando transporte la embarcación, no deje **NUNCA** una tabla de wakeboard instalada sobre el portatablas. De lo contrario, las aletas de la tabla podrían provocar lesiones personales o la tabla podría salir despedida a la carretera. Los tensores se encuentran sometidos a presión y podrían dar un latigazo al soltarse. Tenga precaución.

6. Para sacar el portatablas de wakeboard, presione la palanca situada en la parte superior del portatablas y extráigala de los soportes de sujeción.

**EXTRACCIÓN DEL PORTATABLAS**

1. Presione este tirador para liberar el portatablas de wakeboard

**Pilar retráctil para esquís (modelos WAKE)**

Sírvase del tirador para extender el pilar. Asegúrese de que ambas secciones del pilar se encuentran totalmente extendidas y bloqueadas antes de atar una cuerda de remolque para esquí náutico o wakeboarding.

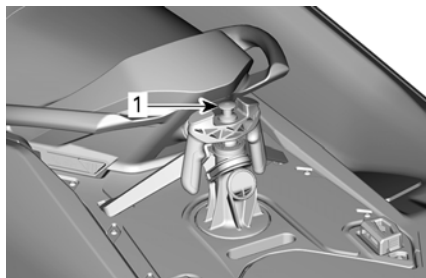
**PILAR DE ESQUÍ RETRAÍDO**

1. Utilice este tirador para extenderla

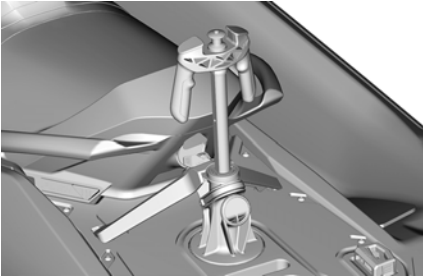

### PILAR DE ESQUÍ EXTENDIDO

Para retraer el pilar, empuje la parte superior hacia abajo en sentido recto.

Si tiene dificultades para extender o replegar el pilar, empuje simultáneamente por los dos lados de la pinza de bloqueo hacia la parte delantera de la embarcación.

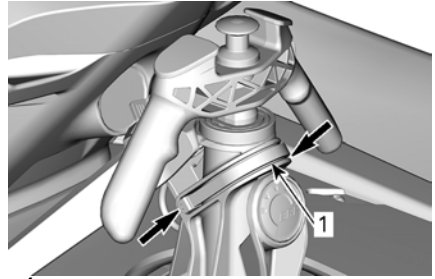

**TÍPICO - EMPUJE HACIA LA PARTE DELANTERA PARA DESBLOQUEAR EL PILAR Y EXTRAERLO.**

1. Pinza de bloqueo

### ⚠ ATENCIÓN

Asegúrese de que el pilar de esquí se encuentre totalmente extendido y bloqueado antes de su uso. Cuando no la utilice, repliéguela y bloquéela totalmente.

Tenga precaución con el esquiador/practicante de "wakeboard", puesto que la cuerda podría volver con fuerza hacia la embarcación al quedar suelta. No realice nunca giros bruscos al remolcar a esquiadores o practicantes de wakeboarding. Siempre almacene la cuerda de remolque cuando no la utilice.

### ⚠ ATENCIÓN

Cuando use el pilar para esquí, nunca lleve carga o accesorios en la plataforma de abordaje.

### ⚠ ATENCIÓN

Instale siempre el asiento del pasajero cuando esté instalado el pilar para esquí.

**AVISO**

El pilar para esquíes está diseñado para remolcar a un esquiador o a un practicante de wakeboarding con un peso máximo de 114 kg (250 lb).

Disponga siempre como observador a una persona distinta al piloto.

**NOTA:**

Las asas de sujeción en el pilar de esquí se suministran como asidero para el observador.

**AVISO**

Nunca use el pilar de esquí para remolcar otras embarcaciones. Observe las indicaciones de límite de carga máximo referentes al pilar de esquí. La sobrecarga puede afectar a la maniobrabilidad, la estabilidad y el rendimiento. En caso de emergencia, use la cornamusa de amarre trasera para remolcar otra embarcación.

**Peldaño de acceso (si está instalado)**

Práctica escala que facilita el acceso a la embarcación desde el agua.

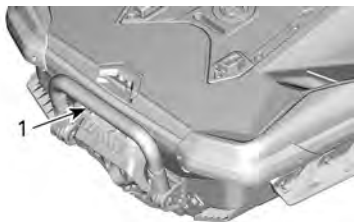
**TÍPICO**

1. Escalerilla de embarque

**⚠ ATENCIÓN**

No accione el acelerador cuando alguien esté embarcando o se encuentre en la popa de la embarcación. Apague el motor.

Baje la escala con la mano y sosténgala hasta que coloque sobre ella un pie o una rodilla.

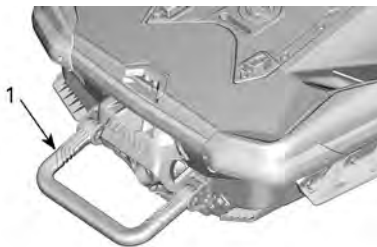
**TÍPICO**

1. Escala de abordaje en posición baja

**AVISO**

- No utilice nunca la escala para subir a una embarcación que se encuentre fuera del agua.
- No utilice nunca la escala para tirar, remolcar, bucear, saltar ni para ningún otro fin distinto al de una escala de embarque.
- Colóquese en el centro de la escala.
- Sobre el escalón sólo puede haber una persona a la vez.

**⚠ ATENCIÓN**

Tenga cuidado con el movimiento de la compuerta del sistema iBR al poner en marcha el motor, pararlo o utilizar la palanca iBR. El movimiento automático de la compuerta puede atrapar los dedos de manos o pies de la persona que se coja a la parte trasera de la embarcación. No utilice nunca la compuerta del iBR como punto de apoyo para subir a la embarcación.

**Ojal delantero**

Pueden utilizarse ojales para amarrar, remolcar y como punto de sujeción cuando se remolca la embarcación.



TÍPICO - OJAL DELANTERO

**⚠ ATENCIÓN**

No utilice estos ojales para levantar la embarcación.

**NOTA:**

- **Responsabilidad:** Es responsabilidad del propietario garantizar que las líneas de amarre, las líneas de remolque, las cadenas y las líneas de fondeo y las anclas sean adecuadas para el uso previsto de la embarcación, es decir, las líneas o las cadenas no deben exceder el 80 % de la resistencia a la rotura del punto de anclaje correspondiente. Los propietarios también deben considerar qué acción se necesitará para sujetar una línea de amarre a bordo.
- **Puntos de anclaje no metálicos:** Si se instalan puntos de anclaje no metálicos, se debe tomar en cuenta su vida útil limitada. Se los debe reemplazar cuando presenten signos de deterioro, grietas visibles en la superficie o deformación permanente.

**Tapones de drenaje de la sentina**

Desenrosque los tapones de drenaje siempre que la embarcación se encuentre en el remolque. De ese modo podrá evacuarse el agua acumulada en la sentina y se reducirá la condensación.

**TÍPICO**

1. Tapones de drenaje
2. Apretar
3. Aflojar

**AVISO**

Asegúrese de que los tapones de drenaje se encuentran bien cerrados antes de volver a llevar la embarcación al agua.

# PANTALLA DIGITAL DE 4.5"

## Descripción del indicador multifunción

### ⚠ ATENCIÓN

La lectura o la manipulación del indicador multifunción puede distraerle durante la conducción del vehículo, sobre todo en lo que respecta a la observación constante del entorno.

Preste atención siempre a las condiciones del agua, y asegúrese de que el entorno esté despejado y libre de obstáculos.

Además, cuando monte, mire al indicador multifunción sólo brevemente para mantenerse alerta de sus alrededores.

El indicador multifuncional incluye indicadores digitales (temperatura y cuenta-revoluciones), testigos, iconos y una pantalla digital para mostrar información importante (velocidad, RPM, etc.).

### Pantalla inferior

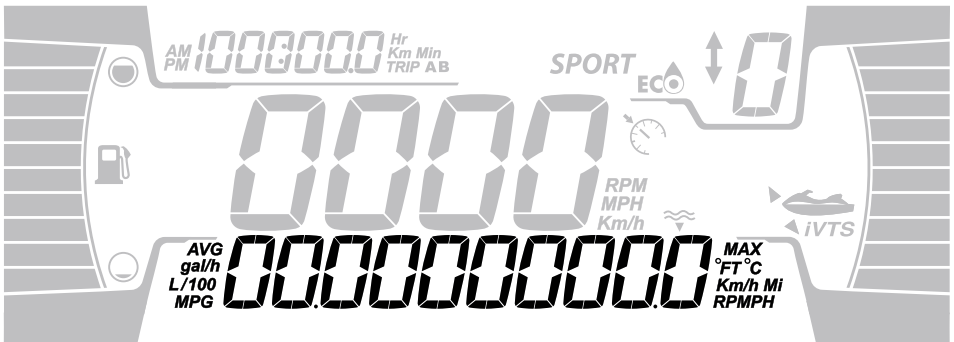

La pantalla inferior puede alternar entre las siguientes opciones:

- RPM
- Temp. del agua: Muestra la temperatura del agua (si está equipada)
- Profundidad (si está equipado)
- Configuración
- Mensajes
- Estadística de velocidad (si está equipado)
- Dist. depósito vacío

### Pantalla lateral izquierda

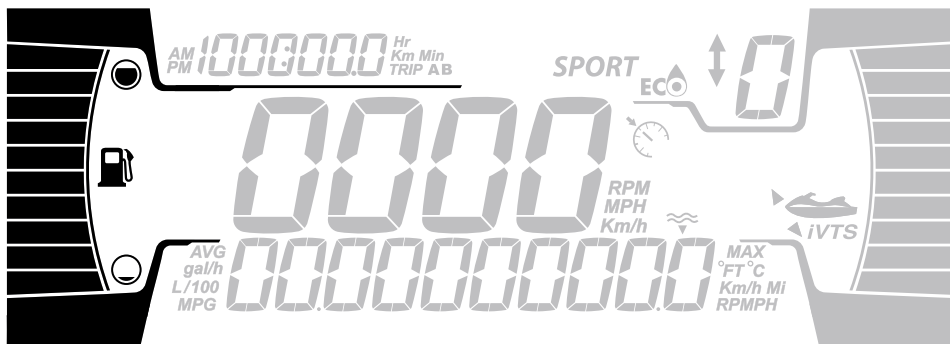

La pantalla lateral izquierda incluye:

- Indicador del nivel de combustible

### Pantalla lateral derecha

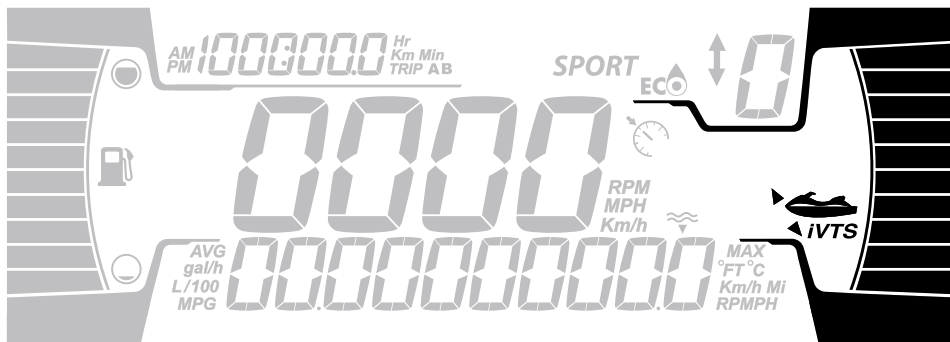

La pantalla lateral derecha incluye:

- Posición del VTS

### Pantalla central

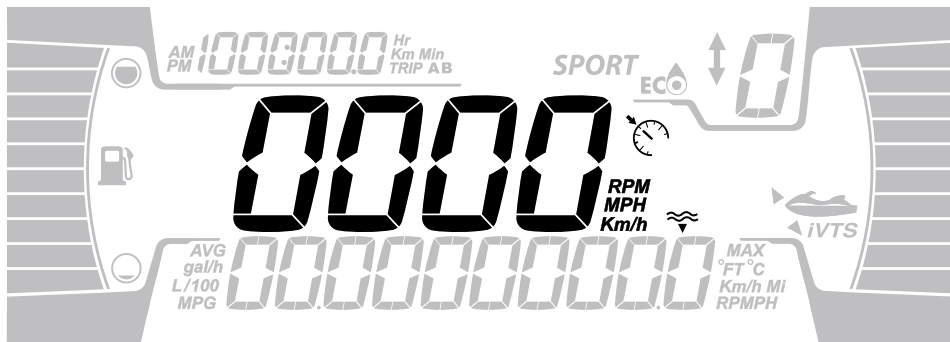

La pantalla central incluye:



- Velocidad de la embarcación
- Indicador del control de velocidad (si está instalado)

El indicador de control de velocidad de esta pantalla solo se activa cuando se ajusta una velocidad objetivo.

### Pantalla de posición del sistema iBR

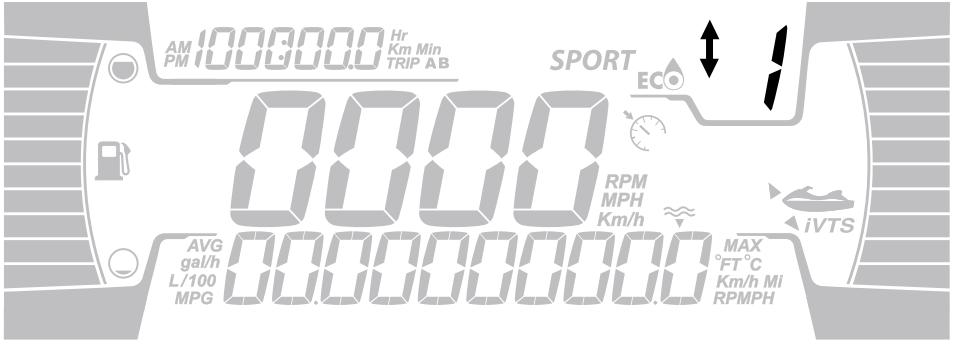

Esta pantalla muestra la posición del engranaje del sistema iBR (si está instalado).

- N (punto muerto)
- F (avance)
- R (marcha atrás)

También puede mostrar el nivel de velocidad seleccionado (1 a 9) cuando está seleccionado el modo de velocidad moderada.

### Pantalla superior izquierda

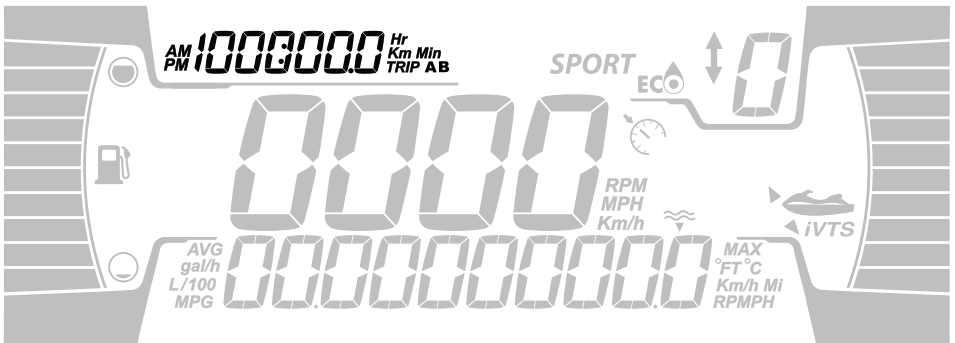

La pantalla lateral izquierda incluye:

- Contador parcial
- Reloj

El odómetro registra la siguiente información:

- Horas de la embarcación: Muestra las horas totales de funcionamiento del vehículo

- Trip KM: Muestra la distancia recorrida desde la última puesta a cero.
- Trip HR: Muestra el tiempo transcurrido desde la última puesta a cero.

**NOTA:**

El reloj solo se muestra si el sistema GPS integrado recibe una señal satelital. Puede tardar varios segundos después de activar el sistema.

**Pantalla MODE**

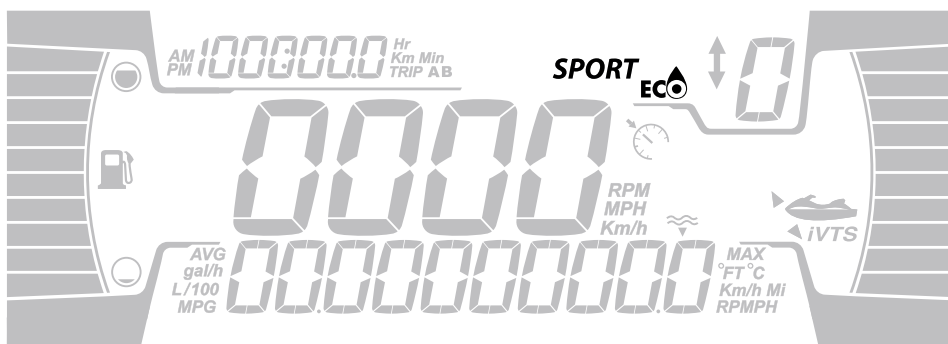

La pantalla MODE indica el modo de funcionamiento alternativo seleccionado:

- SPORT
- ECO

Para ir cambiando de MODOS:

- pulse el botón MODE (modo),
- confirme el mensaje de seguridad manteniendo pulsado el botón MODE, y pasará al modo deportivo (SPORT),
- Si se presiona el botón MODO de nuevo se activará el modo SKI (si lo tiene),
- pulsando de nuevo el botón MODE, se activa el modo ECO.

**NOTA:**

El modo ESQUÍ no tiene icono en la pantalla digital. Consulte los *Modos de pilotaje* para obtener detalles.

**Testigos e indicadores**

Los testigos siguientes le alertarán de alguna condición del vehículo que puede llegar a ser grave. Algunos indicadores se encenderán al poner en marcha el vehículo para asegurarse de que funcionan. Si algún indicador permanece encendido después de arrancar el vehículo, consulte el testigo del sistema correspondiente para obtener más información.

**NOTA:**

Algunos indicadores de advertencia aparecen en la pantalla del indicador multifuncional y funcionan del mismo modo que un indicador pero no se muestran al arrancar el vehículo.



## Luces de testigos - Barra inferior



Luces	Descripción
	NARANJA: problema de funcionamiento del vehículo
	ROJO: la temperatura del motor es demasiado alta.
	VERDE - Se ha seleccionado el punto muerto
	ROJO: si se enciende durante la conducción, indica una anomalía. Desconecte todos los equipos eléctricos innecesarios y haga revisar los sistemas eléctricos y de carga.
	ROJO: si se enciende con el motor en marcha o durante la conducción, indica una anomalía. Detenga el vehículo en cuanto sea seguro hacerlo y apague el motor. Revise el nivel de aceite del motor. Haga revisar el sistema de lubricación lo antes posible, aunque el nivel parezca ser correcto.
	NARANJA: se enciende cuando el nivel de combustible está bajo o cuando el depósito de combustible está casi vacío. Recargue combustible lo antes posible.
	NARANJA <b>Activado:</b> Anomalía del sistema de control de emisiones del vehículo <b>Intermitente:</b> Limitación del motor; el modo de avance con dificultad (Limp Home) está activado. Lleve el vehículo a reparar inmediatamente.

## Iconos e indicadores - Pantalla multifuncional

Iconos	Descripción
<i>SPORT</i>	Indica que el modo SPORT está seleccionado.
	Indica que el modo ECO está seleccionado.

Iconos	Descripción
	Encendido: indica que el VTS está activado (si está instalado).
	Denota Limitador de Velocidad o modo Velocidad Moderada (si está instalado)

## Configuración

A...	Acción
Navegue en el menú	Una sola pulsación en INFO
Entre al menú	Pulsación larga en INFO
Editar valor	Una sola pulsación en INFO
Cambiar pantalla de visualización	Pulse VIAJE
Restablecer Alarma (cuando se muestre)	Pulsación larga en VIAJE
Códigos de fallo/ Mantenimiento	Pulsación larga en INFO

Utilice el botón de flecha DERECHA o el botón de flecha IZQUIERDA para desplazarse por los menús de ajuste. Utilice el botón OK para acceder al menú de ajuste, para confirmar la selección o para restablecer algunos valores. Utilice la flecha ARRIBA o ABAJO para cambiar el valor seleccionado.

### Menú de ajustes

Con el botón de flecha DERECHA o IZQUIERDA; seleccione **SETTINGS** y pulse el botón OK para acceder al menú de ajustes.

### Restablecimiento de mantenimiento

Seleccione **RES MAINT** y mantenga pulsado el botón OK para restablecer el mantenimiento.

### NOTA:

El restablecimiento del mantenimiento solo se puede hacer durante los primeros 15 segundos tras la activación del ECM cuando es necesario un mantenimiento.

### Visualizar códigos

Consulte el apartado relativo a *Visualización de códigos de avería*.

### Ajuste del contador parcial

Seleccione **TRIP** y pulse el botón TRIP para alternar entre **Horas Vehículo**, **Kilómetros de Viaje** y **Horas de Viaje**.

Mantenga presionado el botón TRIP para restablecer la información del viaje seleccionado.

### **Configuración de la llave de aprendizaje (si está equipada)**

Conecte una llave normal al vehículo. Seleccione **L-KEY #** y pulse el botón de flecha ARRIBA o ABAJO para ajustar el nivel de llave de aprendizaje entre 1 y 5.

Pulse y mantenga pulsado el botón OK para confirmar.

#### **NOTA:**

El nivel predeterminado de la llave de aprendizaje es 1 (rendimiento más bajo)

### **Selección de unidades**

Seleccione **UNITS** y pulse el botón de flecha ARRIBA o ABAJO para cambiar las unidades.

#### **NOTA:**

El cambio de unidades se aplicará a todas las unidades visualizadas.

### **Ajuste del brillo**

Seleccione **BRIGHTNESS** y pulse el botón de flecha ARRIBA o ABAJO para ajustar el nivel de luminosidad (entre -4 y 4).

### **Configuración del reloj**

Seleccione **CLOCK**.

1. Pulse el botón INFO para seleccionar la pantalla del reloj.
2. Pulsación larga en el botón INFO para entrar en edición de reloj.
3. Pulse el botón INFO para seleccionar el formato de hora 12:00 AM PM o 24:00 horas.
4. Pulsación larga en el botón INFO para confirmar y visualizar las horas.
5. Pulse el botón INFO para cambiar las horas.
6. Pulsación larga en el botón INFO para confirmar.

#### **NOTA:**

Menú disponible solamente si el GPS está sincronizado.

Para salir de **SETTINGS** (ajustes), mantenga pulsado el botón INFO (información).

### **Modelos con 2 teclados**

1. Pulse el botón OK para seleccionar el modo de visualización del reloj.
2. Pulse el botón de flecha ARRIBA o ABAJO para seleccionar el formato de hora de 12:00 AM PM o de 24:00 horas.
3. Pulse el botón OK para confirmar.
4. Pulse el botón de flecha ARRIBA o ABAJO para cambiar las horas.
5. Pulse el botón OK para confirmar.

### **Restablecimiento de las estadísticas de velocidad (si está instalado)**

Seleccione **SPEED STAT** y mantenga pulsado el botón OK para restablecer las estadísticas de velocidad.

#### **NOTA:**

Las estadísticas de velocidad se restablecen automáticamente después de apagar el cuadro de instrumentos.

### **Configuración del idioma**

El idioma de la pantalla está configurado en fábrica de forma predeterminada en inglés. Consulte con un distribuidor autorizado de Sea-Doo para ver la disponibilidad de idiomas y para configurar el indicador según su preferencia.

# PANTALLA DIGITAL DE 7.6"

## Funciones básicas

### Indicador multifunción

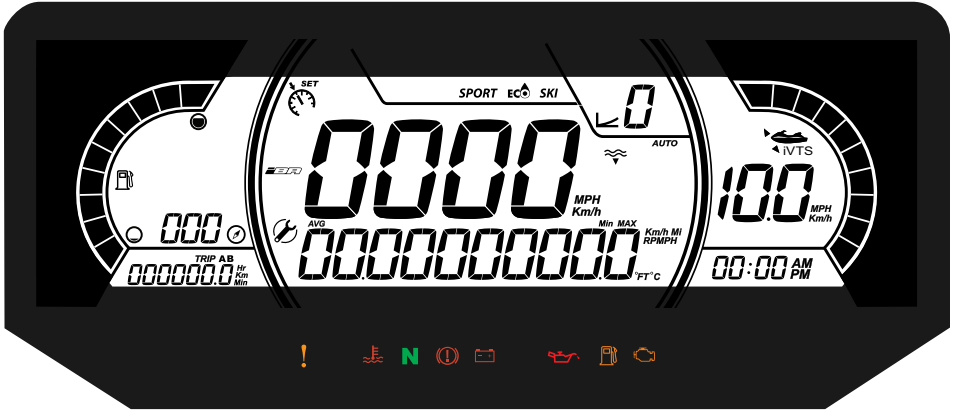

### Pantalla lateral izquierda

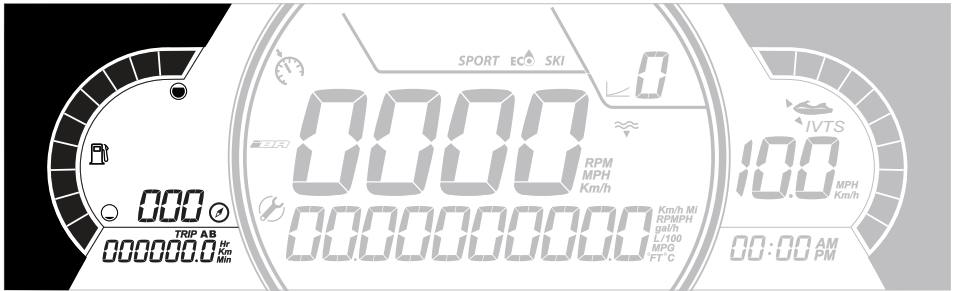

La pantalla lateral izquierda incluye:

- Indicador del nivel de combustible
- Brújula
- Distancia hasta depósito vacío
- Tiempo hasta depósito vacío
- Contador parcial

El usuario puede decidir si se muestra lo siguiente en el contador parcial, situado en la pantalla inferior izquierda:

- Vehicle Hours: Muestra las horas totales de funcionamiento del vehículo
- Trip KM: Muestra la distancia recorrida desde la última puesta a cero.
- Trip HR: Muestra el tiempo transcurrido desde la última puesta a cero.

### NOTA:

La brújula solo se puede ver cuando la moto de agua está en movimiento y si el GPS recibe una señal.

## ⚠ ATENCIÓN

Utilice la brújula solamente como guía. No debe utilizarse con fines de navegación de precisión.

### Pantalla central

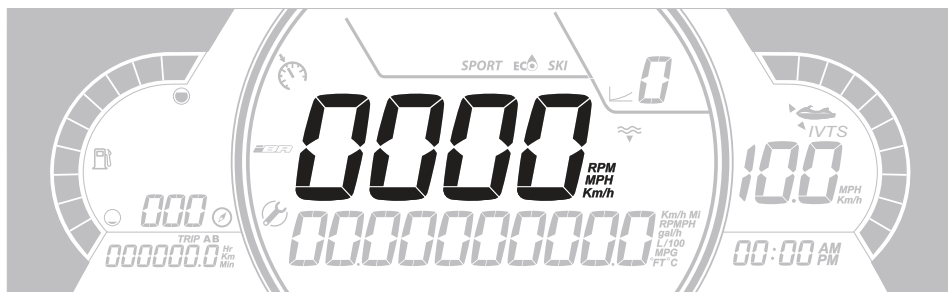

La pantalla central incluye:

- Velocidad del vehículo en km/h o mph
- RPM

### Pantalla lateral derecha

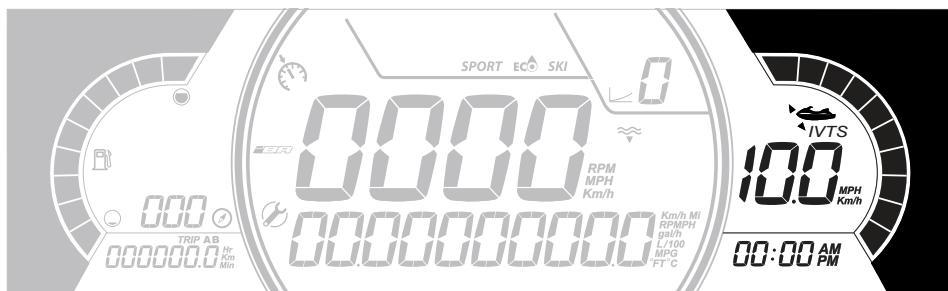

La pantalla lateral derecha incluye:

- Posición del VTS
- Indicador de velocidad objetivo
- Hora

El indicador de velocidad de esta pantalla solo se activa cuando se ajusta una velocidad objetivo.

### NOTA:

El reloj solo se muestra si el GPS integrado recibe una señal de los satélites. Puede tardar varios segundos después de activar el sistema.



## Pantalla inferior

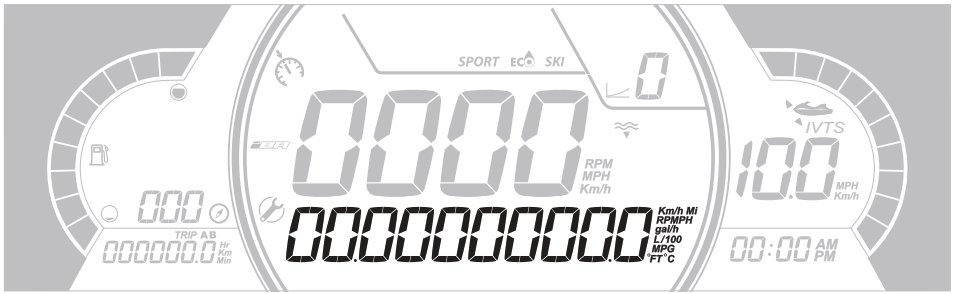

El usuario puede decidir si se muestra lo siguiente:

- RPM: Muestra las rpm del motor
- Water temp (en su caso): Muestra la temperatura del agua
- Depth (en su caso): Muestra la profundidad del agua
- Configuración
- Mensajes
- Speed Stat (en su caso): Muestra las velocidades promedio y máxima alcanzadas en el ciclo de paseo actual

## Pantalla de posición del sistema iBR

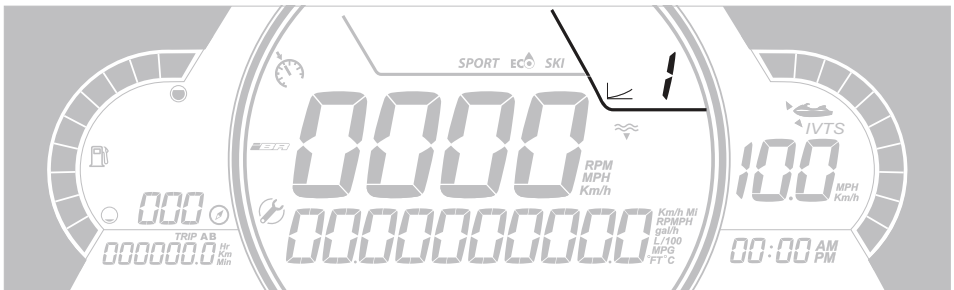

Esta pantalla muestra la posición de la marcha del iBR:

- N (punto muerto)
- F (avance)
- R (marcha atrás)

También puede mostrar el nivel de velocidad seleccionado (1 a 9) cuando está seleccionado el modo de velocidad moderada.

## Pantalla MODE

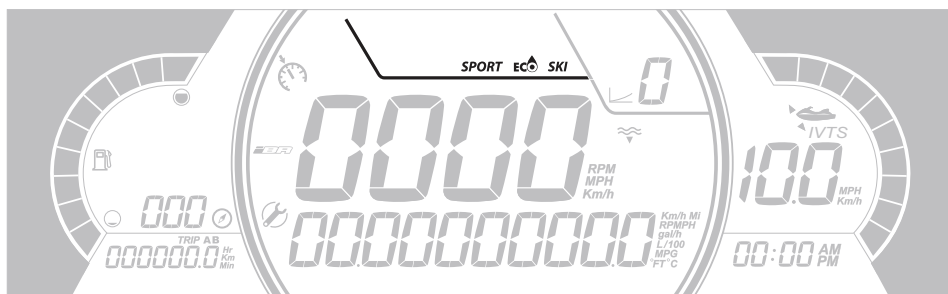

La pantalla MODE indica el modo de funcionamiento alternativo seleccionado:

- SPORT
- ECO
- Modo ESQUÍ (si lo tiene).





Para ir cambiando de MODOS:



- pulse el botón MODE (modo),
- confirme el mensaje de seguridad manteniendo pulsado el botón MODE, y pasará al modo deportivo (SPORT),
- Si se presiona el botón MODO de nuevo se activará el modo SKI (si lo tiene),
- pulsando de nuevo el botón MODE, se activa el modo ECO.

## Lámparas indicadoras



### Luces de advertencia e indicadores









Luces	Descripción
	NARANJA: problema de funcionamiento del vehículo
	ROJO: la temperatura del motor es demasiado alta.
	VERDE - Se ha seleccionado el punto muerto
	ROJO: si se enciende durante la conducción, indica una anomalía. Desconecte todos los equipos eléctricos innecesarios y lleve a comprobar los sistemas eléctricos y de carga.
	ROJO: si se enciende con el motor en marcha o durante la conducción, indica una anomalía.

Luces	Descripción
	Pare el vehículo en cuanto sea seguro hacerlo y pare el motor. Compruebe el nivel de aceite del motor. Haga comprobar el sistema de lubricación lo antes posible, aunque el nivel sea correcto.
	<p>NARANJA: se enciende cuando el nivel de combustible está bajo o cuando el depósito de combustible está casi vacío.</p> <p>Reponga combustible lo antes posible.</p>
	<p>NARANJA</p> <p><b>Activado:</b> Anomalía del sistema de control de emisiones del vehículo</p> <p><b>Intermitente:</b> Limitación del motor, el modo de funcionamiento limitado está activado. Lleve el vehículo a reparar inmediatamente.</p>

### Iconos e indicadores

Iconos	Descripción
<p><i>SPORT</i></p>	Indica que está seleccionado el modo SPORT.
	Indica que está seleccionado el modo ECO.
<p><b>SKI</b></p>	Indicar que el modo SKI está seleccionado (si está equipado)
	<p>Indica la dirección del vehículo.</p> <p><b>No se debe utilizar para realizar una navegación de precisión.</b></p>
	<p>Destello: indica que el Control de lanzamiento está listo.</p> <hr/> <p>Encendido fijo: indica que el VTS está activado. (Si está equipado)</p>

Iconos	Descripción
	<p>Cuando se enciende indica que es necesario realizar el mantenimiento. Consulte a su concesionario autorizado Sea-Doo o a la persona de su elección para hacer el mantenimiento.</p>
	<p>Indica que está seleccionado el modo Limitador de velocidad, Velocidad moderada o Ski. (Si está equipado)</p>
	<p>Cuando se enciende indica un fallo del sistema iBR. Consulte a su concesionario autorizado Sea-Doo o a la persona de su elección para efectuar la reparación.</p>
	<p>Indicador de combustible</p>
	<p>Indicador de temperatura</p>
	<p>Salida de audio de altavoces (si está equipada)</p>

## Configuración

A...	Acción
Navegue en el menú	Una sola pulsación en INFO
Entre al menú	Pulsación larga en INFO
Editar valor	Una sola pulsación en INFO
Cambiar pantalla de visualización	Pulse VIAJE
Restablecer Alarma (cuando se muestre)	Pulsación larga en VIAJE
Códigos de fallo/ Mantenimiento	Pulsación larga en INFO

Utilice el botón de flecha DERECHA o el botón de flecha IZQUIERDA para desplazarse por los menús de ajuste. Utilice el botón OK para acceder al menú de ajuste, para confirmar la selección o para restablecer algunos valores. Utilice la flecha ARRIBA o ABAJO para cambiar el valor seleccionado.

## Menú de ajustes

Con el botón de flecha DERECHA o IZQUIERDA; seleccione **SETTINGS** y pulse el botón OK para acceder al menú de ajustes.

## Restablecimiento de mantenimiento

Seleccione **RES MAINT** y mantenga pulsado el botón OK para restablecer el mantenimiento.

### NOTA:

El restablecimiento del mantenimiento solo se puede hacer durante los primeros 15 segundos tras la activación del ECM cuando es necesario un mantenimiento.

## Visualizar códigos

Consulte el apartado relativo a *Visualización de códigos de avería*.

## Ajuste del contador parcial

Seleccione **TRIP** y pulse el botón TRIP para alternar entre **Horas Vehículo**, **Kilómetros de Viaje** y **Horas de Viaje**.

Mantenga presionado el botón TRIP para restablecer la información del viaje seleccionado.

## Configuración de la llave de aprendizaje (si está equipada)

Conecte una llave normal al vehículo. Seleccione **L-KEY #** y pulse el botón de flecha ARRIBA o ABAJO para ajustar el nivel de llave de aprendizaje entre 1 y 5.

Pulse y mantenga pulsado el botón OK para confirmar.

### NOTA:

El nivel predeterminado de la llave de aprendizaje es 1 (rendimiento más bajo)

## Selección de unidades

Seleccione **UNITS** y pulse el botón de flecha ARRIBA o ABAJO para cambiar las unidades.

### NOTA:

El cambio de unidades se aplicará a todas las unidades visualizadas.

## Ajuste del brillo

Seleccione **BRIGHTNESS** y pulse el botón de flecha ARRIBA o ABAJO para ajustar el nivel de luminosidad (entre -4 y 4).

## Configuración del reloj

Seleccione **CLOCK**.

1. Pulse el botón OK para seleccionar el modo de visualización del reloj.
2. Pulse el botón de flecha ARRIBA o ABAJO para seleccionar el formato de hora de 12:00 AM PM o de 24:00 horas.
3. Pulse el botón OK para confirmar.
4. Pulse el botón de flecha ARRIBA o ABAJO para cambiar las horas.
5. Pulse el botón OK para confirmar.

**NOTA:**

Menú disponible solamente si el GPS está sincronizado.

Para salir de **SETTINGS**, seleccione **EXIT** y pulse el botón **OK**.

**Restablecimiento de las estadísticas de velocidad (si está instalado)**

Seleccione **SPEED STAT** y mantenga pulsado el botón **OK** para restablecer las estadísticas de velocidad.

**NOTA:**

Las estadísticas de velocidad se restablecen automáticamente después de apagar el cuadro de instrumentos.





**Configuración del idioma**





El idioma de la pantalla está configurado en fábrica de forma predeterminada en inglés. Consulte con un distribuidor autorizado de Sea-Doo para ver la disponibilidad de idiomas y para configurar el indicador según su preferencia.

**Mensajes en el grupo de indicadores multifunción**

En el grupo de indicadores multifunción se muestra información importante acerca de la situación del vehículo. Al poner en marcha el motor, mire siempre el grupo de indicadores por si aparecen luces indicadoras o mensajes especiales.

**Luces indicadoras (averías)**

Lámpara indicadora	Mensaje/ Advertencia	Causa	Qué debe hacerse
No hay lámpara indicadora	 BAD KEY	Llave defectuosa	Póngase en contacto con un distribuidor autorizado de Sea-Doo.
	 LLAVE INCORRECTA	Llave incorrecta	Utilice una llave correcta para el vehículo o póngase en contacto con un distribuidor autorizado de Sea-Doo.
	 HIGH ENGINE TEMPERATURE	El motor se calienta demasiado	<ul style="list-style-type: none"> <li>– Párelo y espere a que el motor se enfríe.</li> <li>– Compruebe si hay fugas.</li> <li>– Compruebe el nivel de refrigerante y ajuste (consulte los</li> </ul>

Luces indicadoras (averías)			
Lámpara indicadora	Mensaje/ Advertencia	Causa	Qué debe hacerse
			<i>Procedimientos de mantenimiento).</i>
	 LIMP HOME MODE	Importante componente de gestión del motor	Haga que transporten el vehículo al distribuidor autorizado de Sea-Doo de carretera más cercano. Si conduce el vehículo en modo LIMP HOME, evite maniobras abruptas. En LIMP HOME, la RPM del motor están limitadas y por lo tanto también lo está la velocidad del vehículo.
	 NIVEL BAJO DE ACEITE, PARE EL MOTOR	Baja presión de aceite	<ul style="list-style-type: none"> <li>- Compruebe si hay fugas de aceite.</li> <li>- Compruebe el nivel de aceite y ajuste (consulte los <i>Procedimientos de mantenimiento</i>).</li> </ul>

También se pueden mostrar mensajes informativos importantes temporalmente para asistir con las luces indicadoras.

Puede ocurrir una combinación de dos advertencias diferentes.

Cuando aparece una advertencia digital, se mostrará por 6 segundos y luego desaparecerá por 60 segundos. Durante estos 60 segundos, el pequeño indicador digital parpadeará. Esta secuencia se repetirá tres veces y luego se detendrá por 15 minutos. Durante estos 15 minutos, solo se activarán las luces indicadoras.

# GRAN PANTALLA PANORÁMICA DE LCD DE 7,8" DE ANCHO

## Funciones básicas

### Pantalla LCD

### Pantalla predeterminada



### Indicador multifunción



### Pantalla lateral izquierda

La pantalla lateral izquierda incluye:

- Indicador del nivel de combustible
- Velocímetro
- Contador parcial
- Limitador de velocidad
- Reloj
- Modos de conducción
- Mensajes de advertencia
- Distancia o tiempo hasta que se quede vacío
- Temperatura del agua
- Brújula
- Posición del VTS

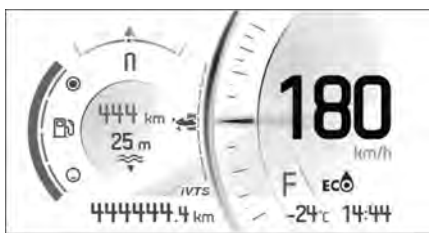

Para seleccionar el valor que se mostrará en el contador parcial de recorrido;

1. Acceda a la pantalla Estadísticas/trayecto
2. Seleccione el conjunto deseado de estadísticas que se mostrará (el total, A o B)

Para ajustar el VTS, pulse el botón VTS ARRIBA o VTS ABAJO

### Pantalla lateral derecha

La pantalla lateral derecha incluye:

- Tacómetro
- Volumen de audio
- Menú
- Teléfono
- Estadísticas
- Audio
- Configuración



### Desplazamiento por la pantalla digital

El grupo de indicadores multifunción incluye indicadores analógicos (velocímetro y tacómetro), luces indicadoras y un centro de información y entretenimiento con una pantalla digital.

Recomendamos que practique seleccionar algunas funciones del centro de infoentretenimiento antes de salir del embarcadero. Se familiarizará con ellas y será más fácil de utilizar una vez que deje salga del embarcadero.

Al pulsar el botón OK se le llevará a la selección de menús de la pantalla derecha, por este orden:

- Teléfono
- Estadísticas
- Audio



– Configuración

Cuando se seleccione un icono, aparecerá la pantalla relacionada.

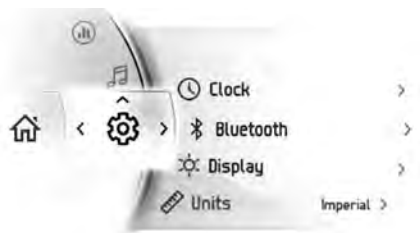

Cuando se selecciona un elemento, se ajusta así su valor actual.

**Lámparas indicadoras**

**Luces de advertencia e indicadores**









Luces	Descripción
	NARANJA: problema de funcionamiento del vehículo
	ROJO: la temperatura del motor es demasiado alta.
	VERDE - Se ha seleccionado el punto muerto
	ROJO: si se enciende durante la conducción, indica una anomalía. Desconecte todos los equipos eléctricos innecesarios y lleve a comprobar los sistemas eléctricos y de carga.

Luces	Descripción
	ROJO: si se enciende con el motor en marcha o durante la conducción, indica una anomalía. Pare el vehículo en cuanto sea seguro hacerlo y pare el motor. Compruebe el nivel de aceite del motor. Haga comprobar el sistema de lubricación lo antes posible, aunque el nivel sea correcto.
	NARANJA: se enciende cuando el nivel de combustible está bajo o cuando el depósito de combustible está casi vacío. Reponga combustible lo antes posible.
	NARANJA <b>Activado:</b> Anomalía del sistema de control de emisiones del vehículo <b>Intermitente:</b> Limitación del motor, el modo de funcionamiento limitado está activado. Lleve el vehículo a reparar inmediatamente.

**Iconos e indicadores**

Iconos	Descripción
	Indica que está seleccionado el modo SPORT.
	Indica que está seleccionado el modo ECO.
	Indicar que el modo SKI está seleccionado (si está equipado)

Iconos	Descripción
	Indica la dirección del vehículo. <b>No se debe utilizar para realizar una navegación de precisión.</b>
	Destello: indica que el Control de lanzamiento está listo.
	Encendido fijo: indica que el VTS está activado.
	Cuando se enciende indica que es necesario realizar el mantenimiento. Consulte a su concesionario autorizado Sea-Doo o a la persona de su elección para hacer el mantenimiento.
	Indica que está seleccionado el modo Limitador de velocidad, Velocidad moderada o Ski. (Si está equipado)
	Cuando se enciende indica un fallo del sistema iBR. Consulte a su concesionario autorizado Sea-Doo o a la persona de su elección para efectuar la reparación.
	Denota que el modo PROFUNDIDAD DEL AGUA está seleccionado (si está equipado)
	Conexión de red para smartphone

Iconos	Descripción
	Dispositivo Bluetooth
	Indicador de nivel de la batería para smartphone
	Indicador de combustible
	Indicador de temperatura
	Salida de audio de altavoces

## Configuración

### Interruptores de menú



#### LADO DERECHO DEL MANILLAR

1. Botón ARRIBA
2. Botón DERECHA
3. Botón ABAJO
4. Botón IZQUIERDA
5. Botón OK
6. Botón BRP CONNECT

Utilice los botones direccionales para controlar numerosas funciones del indicador multifunción.

Utilice el botón BRP Connect para tener un rápido acceso a BRP Connect. Cada clic cambiará entre la vista de

aplicaciones y la vista de funciones del indicador multifunción.

## Menú

### BRP Connect



Antes de usar BRP Connect, debe descargarse la aplicación en el teléfono. La aplicación puede descargarse desde Apple App Store o Google Play Store mediante una simple búsqueda. No todos los teléfonos son compatibles.

Visite nuestra página web para ver más detalles.

[www.brpconnecttutorial.com](http://www.brpconnecttutorial.com)

#### NOTA:

El smartphone debe conectarse a través de Bluetooth y con un cable USB al puerto USB situado en la guantera.

Los datos personales del usuario se eliminarán del cluster cuando se quite el emparejamiento del teléfono.

El usuario acepta que los datos personales (lista de contactos e historial de llamadas) se transfieran al cluster cuando el teléfono está conectado.

La lista de contactos y el historial de llamadas se guardan en el grupo de indicadores de forma permanente. Para eliminar esta información, debe desemparejar su smartphone o sobrescribirlo con otro.

## Estadísticas



El menú Estadísticas se usa para obtener:

- Información de distancia parcial
- Información del tiempo transcurrido
- Consumo instantáneo de combustible
- Consumo medio de combustible
- Velocidad máxima
- Velocidad media

En la memoria se guardan 3 juegos de estadísticas. Cada conjunto de estadísticas puede restablecerse independientemente.

El botón IZQUIERDA y el botón DERECHA navegan entre tres conjuntos de estadísticas.

Si se mantiene pulsado el botón ABAJO mientras que se visualiza un valor memorizado, se restablece.

## Audio



El menú de audio del teléfono sirve para:

- Ajustar la configuración de:
  - Control automático de volumen
  - Ecuáliz.
  - Aten/Balance

- Acceder al reproductor de audio Bluetooth

## Control de audio

### NOTA:

Los botones direccionales controlan los comandos de sonido cuando se está en la pantalla Inicio.

Utilice los botones direccionales para controlar el volumen del sonido. Botones ARRIBA para más alto.

Para silenciar el sonido, presione el botón ABAJO y manténgalo pulsado durante más de 1 segundo. Desde el ajuste Silencio, al pulsar el botón ARRIBA el volumen de sonido vuelve a su nivel anterior.

Un nivel de volumen distinto se usa para los anuncios (por ejemplo, las instrucciones verbales de la aplicación de navegación BRP Connect). Durante los anuncios, la barra de volumen mostrará el nivel de volumen de estos. La barra de volumen es de color amarillo y el origen del audio mostrará el mensaje de **anuncio**. Puede ajustar el nivel de volumen del anuncio durante este.

Cuando se selecciona el origen de audio Bluetooth, las funciones derecha e izquierda serán:

- Izquierdo: Canción anterior
- Derecho: Canción siguiente

## Configuración de audio

El menú de configuración de audio incluye lo siguiente:

- Control de volumen automático
- Ecuilibr.
- Aten/Balance

## Configuración



El menú de ajustes sirve para:

- Ajustar el reloj
- Sincronizar dispositivos Bluetooth
- Ajustar el brillo de la pantalla
- Ajustar las unidades (imperiales/métricas)
- Personalización de distancia y tiempo hasta vacío
- Configurar el idioma
- Obtener la versión
- Mostrar códigos de fallos del vehículo

## Programación del modo Esquí

1. Utilizando el botón MODO, seleccione ESQUÍ.

La pantalla derecha cambiará para mostrar los parámetros del modo Esquí.

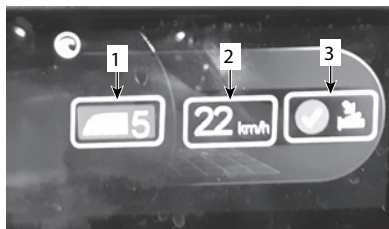

1. Aceleración de potencia
2. Velocidad deseada
3. Confirmación

2. Ajuste la aceleración de potencia apropiada (1 a 5).
  - 1 = baja potencia y arranque lento.

- 5 = potencia total y arranque rápido.

La selección se tiene que hacer según la experiencia de la persona que se remolca, su peso y el equipo de esquí acuático utilizado (esquí o tabla).

3. Seleccione la velocidad deseada por la persona remolcada.
4. Confirme su selección.

## Emparejar su smartphone a través de Bluetooth

1. En el vehículo

Bluetooth ahora se visualiza.

1. Una pulsación breve de los botones direccionales para acceder al menú.
2. Desplácese hacia abajo, seleccione "Configuración" y pulse **DERECHA**.
3. Seleccione "Bluetooth" y pulse **DERECHA**.
4. Seleccione "Teléfono" y pulse **DERECHA**.
5. Seleccione "Añadir teléfono" y pulse **DERECHA**.

2. En el teléfono

1. Active la función bluetooth de su teléfono.

### NOTA:

Consulte la guía del usuario de su fabricante para ver el procedimiento detallado.

2. Seleccione BRP Connect.
3. Un número de confirmación aparecerá en la pantalla del teléfono y la pantalla de indicación del vehículo. Asegúrese de que estos números sean iguales.
4. Pulse emparejar en su teléfono y seleccione la casilla verde en el indicador del vehículo.
5. Permita la sincronización de los contactos y los favoritos en el teléfono.

## BRP GO! App

Siga estos pasos para configurar BRP Connect en su smartphone.

### *Descargue BRP GO! Aplicación para teléfono móvil*

Descargue la aplicación BRP GO! a través de App Store para productos de Apple™ o Google™ Play Store para Android.

### *Descargue aplicaciones compatibles con BRP Connect*

Visite nuestra página web para tener más información sobre las aplicaciones compatibles:

Estas aplicaciones mejorarán su experiencia de conducción. Algunas aplicaciones requieren compras adicionales para ser compatibles con el sistema o pueden precisar el uso de otros dispositivos complementarios.

[www.brpconnecttutorial.com](http://www.brpconnecttutorial.com)

### *Conecte su teléfono inteligente mediante el cable de carga/ transferencia de datos*

Se recomienda usar el cable de carga original del fabricante del smartphone para optimizar la transferencia entre el teléfono y el vehículo. Use el puerto USB frontal.

1. Desbloquee la pantalla del teléfono
2. Conecte el cable de carga del teléfono
3. Aparece una casilla de verificación en la pantalla del teléfono al completarse la conexión.

### *Ingrese a sus aplicaciones*

Pulsación rápida del botón OK para acceder al menú.

Pulse **ARRIBA** para seleccionar "Arrancar BRP Connect" y pulse **DERECHA**.

Seleccione la aplicación que quiere utilizar y pulse OK.

- Para salir de la aplicación, pulsación larga de OK
- Para volver al menú principal, pulse el botón BRP Connect.

## Recorrido rápido por la aplicación BRP GO! App

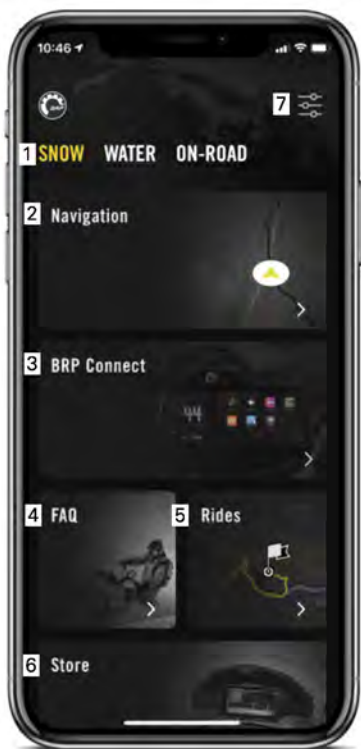





senderos para motos de nieve en toda Norteamérica y Europa en el mapa.

3. BRP Connect: Vea la lista de aplicaciones compatibles que se pueden usar con la pantalla del vehículo. También puede acceder a la Guía de conexión del vehículo para ayudarle a conectar su teléfono a la pantalla del vehículo.
4. Preguntas más frecuentes: Este enlace le permite acceder a respuestas de preguntas frecuentes enviadas por otros conductores. Se necesita una conexión a Internet.
5. Viajes: Acceda con facilidad a sus viajes planeados y completados con las funciones de navegación de la aplicación BRP GO!
6. Tienda: Este enlace lo lleva a la tienda en línea del vehículo. Se necesita una conexión a Internet.
7. Configuración: Administre su perfil y la configuración de su cuenta.





1. Terreno de juego: Seleccione su terreno de juego para ver contenidos relacionados con su vehículo. Para motos de nieve Ski-Doo, seleccione el terreno de juego sobre nieve.
2. Navegación: Acceda a todas las funciones de navegación de la aplicación, como planificación de rutas, navegación giro a giro, ubicación de amigos, navegación sin conexión GPS, y muchas más. Puede acceder a miles de

## Mensajes en el grupo de indicadores multifunción

En el grupo de indicadores multifunción se muestra información importante acerca de la situación del vehículo. Al poner en marcha el motor, mire siempre el grupo de indicadores por si aparecen luces indicadoras o mensajes especiales.

Luces indicadoras (averías)			
Lámpara indicadora	Mensaje/ Advertencia	Causa	Qué debe hacerse
No hay lámpara indicadora	 BAD KEY	Llave defectuosa	Póngase en contacto con un distribuidor autorizado de Sea-Doo.
	 LLAVE INCORRECTA	Llave incorrecta	Utilice una llave correcta para el vehículo o póngase en contacto con un distribuidor autorizado de Sea-Doo.
	 HIGH ENGINE TEMPERATURE	El motor se calienta demasiado	<ul style="list-style-type: none"> <li>- Párelo y espere a que el motor se enfríe.</li> <li>- Compruebe si hay fugas.</li> <li>- Compruebe el nivel de refrigerante y ajuste (consulte los <i>Procedimientos de mantenimiento</i>).</li> </ul>

**Luces indicadoras (averías)**

Lámpara indicadora	Mensaje/ Advertencia	Causa	Qué debe hacerse
	 <p>LIMP HOME MODE</p>	<p>Importante componente de gestión del motor</p>	<p>Haga que transporten el vehículo al distribuidor autorizado de Sea-Doo de carretera más cercano. Si conduce el vehículo en modo LIMP HOME, evite maniobras abruptas. En LIMP HOME, la RPM del motor están limitadas y por lo tanto también lo está la velocidad del vehículo.</p>
	 <p>NIVEL BAJO DE ACEITE, PARE EL MOTOR</p>	<p>Presión de aceite baja</p>	<ul style="list-style-type: none"> <li>- Compruebe si hay fugas de aceite.</li> <li>- Compruebe el nivel de aceite y ajuste (consulte los <i>Procedimientos de mantenimiento</i>).</li> </ul>

También se pueden mostrar mensajes informativos importantes temporalmente para asistir con las luces indicadoras.

Puede ocurrir una combinación de dos advertencias diferentes.

Cuando aparece una advertencia digital, se mostrará por 6 segundos y luego desaparecerá por 60 segundos. Durante estos 60 segundos, el pequeño indicador digital parpadeará. Esta secuencia se repetirá tres veces y luego se detendrá por 15 minutos. Durante estos 15 minutos, solo se activarán las luces indicadoras.



---

# PERÍODO DE RODAJE

## Funcionamiento durante el período de rodaje

Se recomienda un período de rodaje de 5 horas antes de un funcionamiento continuado de la embarcación a todo gas.

Durante este período, no debe superarse una aceleración comprendida entre medio y tres cuartos de gas. Sin embargo, una breve aceleración a fondo de forma esporádica y las variaciones de velocidad contribuyen a un buen rodaje.

### **AVISO**

**Las aceleraciones repetidas o el pilotaje a todo gas, y el mantenimiento prolongado de velocidades de crucero son perjudiciales durante el período de rodaje.**

Durante las 3 primeras horas de funcionamiento, el sistema de gestión del motor limita su velocidad máxima como medida para proteger la máquina. El rendimiento del motor aumentará progresivamente durante este período.

# INSTRUCCIONES DE USO

## ⚠ ATENCIÓN

Realice siempre la *Inspección previa* antes de utilizar esta embarcación. Asegúrese de leer los apartados de *Información de seguridad e Información de la Embarcación* y de familiarizarse completamente con la tecnología iControl.

En caso de que no comprenda por completo un control o una instrucción, diríjase a un distribuidor autorizado de Sea-Doo.

## Embarque

Al igual que ocurre con cualquier embarcación, embarcar debe hacerse con cuidado.

Asegúrese de practicar todos los métodos de embarque hasta que sea capaz de embarcar con seguridad en cualquier condición potencial.

## ⚠ ATENCIÓN

No accione el acelerador cuando alguien esté embarcando o se encuentre en la popa de la embarcación. Apague el motor.

Embarcaciones con sistema iBR:

## ⚠ ATENCIÓN

Tenga cuidado con el movimiento de la compuerta del sistema iBR al poner en marcha el motor, pararlo o utilizar la palanca iBR. El movimiento automático de la compuerta puede atrapar los dedos de manos o pies de la persona que se coja a la parte trasera de la embarcación. No utilice nunca la compuerta del iBR como punto de apoyo para subir a la embarcación.

## Embarque desde el muelle

1. Coloque lentamente un pie sobre el reposapiés de la embarcación más próximo al muelle mientras sujeta el manillar y al mismo tiempo, transfiera el peso del cuerpo hacia el otro lado para equilibrar la embarcación.
2. A continuación, pase el otro pie sobre el asiento y colóquelo en el otro reposapiés.
3. Aparte la embarcación del muelle con un empujón.



## Embarque desde aguas poco profundas

## ⚠ ATENCIÓN

Mantenga las extremidades lejos del chorro de agua y de la rejilla de entrada. No utilice nunca el sistema de propulsión como punto de apoyo para subir a la embarcación.

1. Suba a la embarcación desde uno de los lados o desde la parte posterior.
2. Asegúrese de que hay al menos 90 cm (3 pies) de agua bajo el segmento trasero más bajo del casco.

**NOTA:**

Antes de encender el motor y cuando el motor ya esté funcionando, tenga en cuenta que el casco descenderá dentro del agua cuando el peso de la embarcación aumente con todos los pasajeros a bordo. Asegúrese de mantener la profundidad especificada para evitar la entrada de arena y guijarros en la bomba de impulsión.

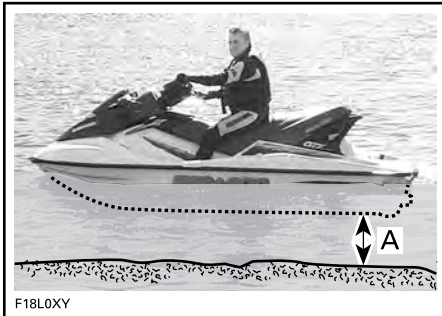

A. Mantenga, como mínimo 90 cm (3 pies) por debajo de la sección inferior posterior del casco cuando todos los pasajeros se encuentren a bordo

**AVISO**

**Arrancar el motor o montar la embarcación en aguas poco profundas podría dañar al impulsor u otros componentes de la bomba de propulsión. Manténgase en el centro del peldaño. En la escalera solo tiene que haber una persona a la vez.**

**Embarque desde aguas profundas****⚠ ATENCIÓN**

**Mantenga las extremidades lejos del chorro de agua y de la rejilla de entrada. No utilice nunca el sistema de propulsión como punto de apoyo para subir a la embarcación.**

**⚠ ATENCIÓN**

**Pida a los pasajeros inexperimentados que practiquen cómo abordar la embarcación cerca de la costa (aquí se explican todos los métodos) antes de entrar en aguas profundas, especialmente cuando haya instalada a bordo carga en la plataforma trasera.**

**Piloto solo sin escalerilla de embarque**

1. Con una mano, agarre el asidero posterior.



1. Empuñadura trasera

**NOTA:**

Si la carga está asegurada correctamente en la plataforma de abordaje, puede usarse como asidero o quitarse y hacerse a un lado en el hueco para los pies, para tener acceso al asidero. Asegure siempre la carga correctamente antes de conducir.

2. Con la otra mano en la plataforma de embarque, elévese hasta que pueda apoyar una rodilla en la plataforma.
3. Coloque la otra rodilla en la plataforma de embarque.



**TÍPICO**

4. Agárrese del asiento o de la cinta de asiento para ayudar a mantener el equilibrio y ponga los pies sobre las barras de pies a ambos lados del asiento.



**TÍPICO**

5. Colóquese a horcajadas en el asiento.

Se puede nadar hacia un lado, utilizar el asidero para el pasajero y/o la correa del asiento para levantarse y subir a bordo.

**NOTA:**

El método de embarque no es recomendable como primer método de embarque que se debe intentar. Solo se debe utilizar cómo último recurso y no es el método más fácil de abordar una embarcación.

**Piloto solo con escalerilla de embarque**

1. Nade hasta la parte posterior de la embarcación.
2. Baje con una mano la escala de embarque.



**TÍPICO**

3. Con la otra mano, agárrese al borde de la plataforma de embarque, y tome impulso hacia arriba para apoyar una rodilla en la escala.



**TÍPICO**

<b>AVISO</b>	
–	<b>Colóquese en el centro de la escala.</b>
–	<b>Sobre el escalón sólo puede haber una persona a la vez.</b>

4. Extienda una mano hacia delante y agárrese al asidero moldeado que hay en los lados detrás del asiento; después incorpórese sobre la escala de embarque.



1. Empuñadura trasera



TÍPICO

**NOTA:**

Si la carga está asegurada correctamente en la plataforma de abordaje, puede usarse como asidero o quitarse y hacerse a un lado en el hueco para los pies, para tener acceso al asidero. Asegure siempre la carga correctamente antes de conducir.

5. Con ambas manos en el asidero detrás del asiento, suba a la plataforma de embarque.



TÍPICO



TÍPICO

6. Agárrese a la correa del asiento para mantener el equilibrio y adelántese hacia los reposapiés situados al otro lado del asiento.



TÍPICO

7. Colóquese a horcajadas en el asiento.

**Piloto con un pasajero**

1. El piloto sube a la embarcación de la forma descrita anteriormente.

Con mar picada, el pasajero, mientras se encuentra en el agua, puede sujetar la embarcación para ayudar al piloto a subir.



TÍPICO

**AVISO**

**Manténgase en el centro del peldaño. Sobre el peldaño solo tiene que haber una persona a la vez.**

2. A continuación, el pasajero sube a la embarcación mientras el piloto mantiene el equilibrio sentado lo más cerca posible de la consola.



TÍPICO: ILUSTRACIÓN DE MODELO CON ESCALA DE EMBARQUE



TÍPICO



TÍPICO

3. El pasajero debe sentarse a horcajadas en el asiento y agarrarse bien a un asidero o a la cintura de la persona que tenga delante.



TÍPICO

## Arranque del motor

### ⚠ ATENCIÓN

No ponga en marcha la embarcación si hay gasolina líquida o se percibe olor a vapor de gasolina. Levante el asiento (o para la serie SPARK, retire la cubierta de acceso), para eliminar los vapores de gasolina del compartimento del motor antes de arrancarlo.

### ⚠ ATENCIÓN

Antes de arrancar el motor, el piloto y los pasajeros deben:

- estar correctamente sentados.
- estar agarrados firmemente a un asidero o a la cintura de la persona que tienen delante.
- llevar prendas protectoras adecuadas, incluido un salvavidas aprobado por las autoridades locales y un traje isotérmico.

### AVISO

Asegúrese de que haya al menos 90 cm (3 pies) de agua debajo de la porción trasera más baja del casco cuando todos los pasajeros estén abordo antes de arrancar el motor. De lo contrario, podrían darse daños en los componentes del sistema de propulsión.

1. Fije el cable de seguridad sujeto a su salvavidas o a una muñeca (mediante muñequera).

### ⚠ ATENCIÓN

El cable de seguridad siempre estará enganchado al dispositivo de flotación personal de los operadores o a la muñeca (es obligatoria la cinta de muñeca) para arrancar u operar la embarcación.

2. Agarre firmemente el manillar con la mano izquierda y coloque ambos pies sobre el reposapiés.
3. Pulse el botón de ARRANQUE/PARADA del motor para activar el sistema eléctrico.
4. Mientras el centro de información realiza el ciclo de autoprueba, instale el cable de seguridad en el interruptor de parada del motor.
5. Pulse el botón de ARRANQUE/PARADA para arrancar el motor.

### AVISO

Si el motor no arranca de inmediato, no mantenga pulsado el botón de ARRANQUE/PARADA durante más de 10 segundos para evitar el sobrecalentamiento del mecanismo de puesta en marcha. Debe observarse una pausa entre los ciclos de intento de arranque para que se enfríe el motor de arranque. Consulte la sección **SOLUCIÓN DE PROBLEMAS**.

6. Suelte el botón de ARRANQUE/PARADA después de arrancar.

### Parada del motor

#### ⚠ ATENCIÓN

Para mantener el control direccional de la embarcación, el motor funcionará hasta que se detenga la embarcación.

1. Pulse el botón de ARRANQUE/PARADA.
2. Tire del tapón del cable de seguridad para desconectarlo del interruptor de parada.

#### ⚠ ATENCIÓN

No deje nunca el cable de seguridad conectado al interruptor de parada del motor cuando abandone la moto acuática a fin de evitar riesgos de robo, arranque accidental o uso no autorizado por parte de niños y otras personas.

Si el motor se detiene mediante el botón de ARRANQUE/PARADA y el cable de seguridad permanece en el interruptor de parada, al cabo de unos 60 minutos se interrumpirá el suministro eléctrico para que no se descargue la batería.

### Dirección de la embarcación

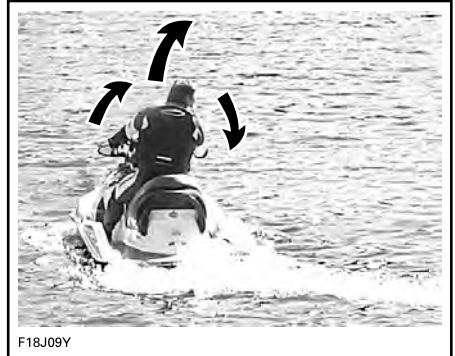

F18J09Y

Al girar el manillar se hace pivotar la tobera de la bomba de impulsión que controla la dirección de la embarcación. Girando el manillar hacia la derecha, la embarcación girará hacia la derecha y a la inversa. Tiene que aplicar el acelerador para girar.

**⚠ ATENCIÓN**

Se tiene que aplicar el acelerador y girar el manillar para cambiar la dirección de la embarcación. La eficiencia del sistema de dirección variará según la aplicación del acelerador, el número de pasajeros, la carga, las condiciones del agua y factores medioambientales como el viento.

A diferencia de un turismo, una embarcación necesita aceleración para girar. Practique en una zona segura la aceleración apartándose de un objeto imaginario. Es una buena técnica para evitar colisiones.

**⚠ ATENCIÓN**

El control direccional se reduce cuando se suelta el acelerador y se pierde cuando se para el motor.

La embarcación se comporta de forma diferente con un pasajero y requiere mayores dosis de destreza. El pasajero o los pasajeros se agarrarán a la cinta del asiento, al asa de sujeción moldeada o a la cintura de la persona que está delante. Reduzca la velocidad y evite los giros bruscos. Evite la mar picada cuando lleve pasajero.

***Giros cerrados y otras maniobras especiales***

Los giros cerrados o las maniobras especiales en que las aberturas de entrada de aire se sumergen durante períodos prolongados pueden dar lugar a la entrada de agua en la sentina.

Los motores de combustión necesitan aire para funcionar. Por consiguiente, esta embarcación no puede ser completamente estanca.

**AVISO**

Si las aberturas de entrada de aire se mantienen bajo el agua, por ejemplo al girar constantemente en círculos muy cerrados, sumergir la proa en las olas o por un vuelco de la embarcación, puede entrar agua en la sentina, con el consiguiente riesgo de que se dañen gravemente componentes internos del motor. Consulte el apartado de *Garantía* de esta guía.

**Cambio a punto muerto****⚠ ATENCIÓN**

El árbol de transmisión y el impulsor giran continuamente cuando el motor está en marcha, aunque la compuerta del dispositivo iBR esté en la posición de punto muerto. No se acerque al sistema de propulsión de la embarcación.

Cuando se pone en marcha por primera vez la embarcación, el sistema iBR coloca automáticamente la compuerta iBR en punto muerto de forma predeterminada.

Desde la posición de impulso de avance, accione la palanca del sistema iBR. La compuerta pasará a punto muerto.

Si se utiliza el sistema de freno o marcha atrás, la compuerta del dispositivo iBR pasará a punto muerto cuando se suelte la palanca de iBR, en caso de que no se accione el acelerador.

**NOTA:**

La palanca del acelerador deberá haberse soltado completamente para que la compuerta iBR pase a punto muerto cuando se suelte la palanca del sistema iBR.



Si se detiene el motor en avance o marcha atrás, la compuerta del dispositivo iBR pasará a punto muerto.

### Ajuste de la posición de punto muerto del iBR

Si la embarcación se mueve hacia delante o hacia atrás mientras está activa la posición de PUNTO MUERTO, es posible ajustar el sistema iBR.

#### NOTA:

El movimiento de la embarcación puede deberse al viento o a la corriente del agua.

1. Pulse el botón VTS UP o DOWN (VTS ARRIBA o ABAJO) durante 0,5 segundos para ingresar al modo **Ajuste de punto muerto (Neutral Adjust)**.

Aparece el mensaje **Neutral Adjust**.

2. Ajuste la posición de punto muerto:
  - La embarcación se está desplazando hacia delante - pulse el botón VTS ABAJO.
  - La embarcación se está desplazando marcha atrás- pulse el botón VTS ARRIBA.

Ajústelo de forma que no haya movimiento cuando el motor esté al ralentí.



#### TÍPICO

1. Proa arriba
2. Proa abajo

3. Pulse OK o espere 25 segundos para salir del modo **Ajuste de punto muerto (Neutral Adjust)**.

### Cambio a avance

Desde la posición de punto muerto, accione la palanca del acelerador para cambiar a avance. La compuerta pasará a la posición de impulso de avance y la embarcación acelerará hacia delante.

Desde la posición de marcha atrás, suelte la palanca del dispositivo iBR y accione el acelerador con moderación.

Después de frenar, presione simultáneamente la palanca del acelerador y suelte la palanca del dispositivo iBR. La embarcación acelerará hacia delante tras un breve lapso.

### Cambio a marcha atrás

Solo puede accionarse la marcha atrás entre la velocidad de ralentí y la velocidad de avance de umbral de 16 km/h (10 mi/h).

1. Tire de la palanca iBR como mínimo un 33% de su recorrido.
2. Suelte la palanca del dispositivo iBR para terminar de maniobrar marcha atrás.
3. Aplique suficiente aceleración para detener el movimiento hacia atrás.

#### ⚠ ATENCIÓN

**La función de freno no tiene efecto marcha atrás.**

Cuando se accione la palanca iBR marcha atrás, puede utilizarse la palanca del acelerador para controlar el régimen del motor y, de ese modo, el impulso de retroceso.

Modulando simultáneamente las palancas del dispositivo iBR y del acelerador, se puede controlar con mayor

precisión el impulso marcha atrás. Un exceso de revoluciones creará turbulencias en el agua y reducirá la eficiencia de la marcha atrás.

#### NOTA:

La potencia del motor se reducirá al ralentí siempre que se cambie la posición de la palanca del dispositivo iBR.

La potencia del motor disponible marcha atrás es limitada y, por lo tanto, también la velocidad. Sin embargo, pueden obtenerse velocidades superiores a 16 km/h (10 mi/h) en marcha atrás dependiendo de las condiciones.

### ⚠ ATENCIÓN

Utilice la marcha atrás solamente a una velocidad moderada y durante el menor tiempo posible. Asegúrese siempre de que no hay objetos, obstáculos ni personas detrás de la embarcación.

Al maniobrar marcha atrás, gire el manillar en sentido contrario al que se desea dirigir la parte posterior de la embarcación.

Por ejemplo, para dirigir la parte posterior de la embarcación hacia babor (izquierda), gire el manillar hacia estribor (derecha).



F18J08Z

**TÍPICO - DIRECCIÓN OPUESTA MARCHA ATRÁS**

### ⚠ CUIDADO

El control de la dirección en marcha atrás es opuesto al control de la dirección durante el avance. Para girar la popa a babor (izquierda) marcha atrás, gire el manillar a estribor (derecha). Para girar la popa a estribor (derecha), gire el manillar a babor (izquierda). Las maniobras marcha atrás deben practicarse primero en espacios abiertos. De ese modo, podrá familiarizarse con los mandos y las características de manejo de la embarcación antes de maniobrar en espacios reducidos.

## Frenado

### ⚠ ATENCIÓN

**El motor debe estar funcionando para poder utilizar el freno. El freno solo se puede accionar cuando la embarcación funciona hacia delante; no tiene ningún efecto sobre la velocidad hacia atrás. El freno no puede evitar que su embarcación vaya a la deriva debido a las corrientes o el viento.**

La función de frenado solo puede accionarse durante la operación de avance o por encima de la velocidad umbral de 17 km/h (11 mph).

El freno se acciona y se controla cuando se presiona la palanca del dispositivo iBR en la parte izquierda del manillar al menos un 33 % de su recorrido.

### ⚠ ATENCIÓN

**La función de freno debe practicarse primero en espacios abiertos. Aumentando gradualmente la velocidad, podrá familiarizarse con los mandos y las características de manejo de la embarcación.**

Cuando se acciona la palanca del dispositivo iBR, el efecto de la palanca del acelerador queda anulado y el control de aceleración del motor pasa a depender de la posición de la palanca de iBR. El freno podrá modularse mediante la palanca de iBR únicamente.

La desaceleración de la embarcación es proporcional a la fuerza de frenado. Cuanto más se presione la palanca del dispositivo iBR, más fuerza de frenado se aplicará. La desaceleración también se relaciona con el peso total en la embarcación. La velocidad de desaceleración de una embarcación totalmente cargada (carga y

pasajeros) no será tan rápida como la desaceleración sin carga.

### NOTA:

Tenga cuidado de accionar gradualmente la palanca del sistema iBR para ajustar la intensidad de la fuerza de frenado e ir soltando al mismo tiempo la palanca del acelerador.

### ⚠ CUIDADO

**Al frenar, los ocupantes deben prepararse para no perder el equilibrio contrarrestando la fuerza de desaceleración, que les empujará hacia delante. El piloto debe mantener siempre las dos manos en el manillar, y todos los pasajeros deben agarrarse bien al asiento o al pasamanos.**

### ⚠ ATENCIÓN

**La distancia necesaria para detenerse variará considerablemente en función de la velocidad inicial, la carga, el viento, el número de ocupantes, el estado del agua y la fuerza de frenado que aplique el piloto. Ajuste siempre su estilo de pilotaje en consecuencia.**

Cuando la embarcación reduzca su velocidad a menos de 16 km/h (10 mi/h), termina el modo de frenado y se acciona el modo de marcha atrás. Suelte la palanca del dispositivo iBR cuando se haya detenido la embarcación. De lo contrario, se iniciará un movimiento de retroceso.

### ⚠ CUIDADO

**Cuando la embarcación reduce la velocidad para detenerse, la esteira creada termina alcanzándola y tiende a empujar la embarcación hacia delante. Asegúrese de que no hay obstáculos ni bañistas en la dirección del recorrido.**

Si aún sigue accionada la palanca del acelerador cuando se suelta la del sistema iBR, la embarcación acelerará hacia delante tras un breve lapso. La aceleración será proporcional a la posición de la palanca del acelerador.

### **⚠ ATENCIÓN**

**Si no se desea una aceleración de avance al soltar la palanca de freno, suelte la palanca del acelerador.**

### **⚠ ATENCIÓN**

**Es importante informar al usuario de una embarcación que pretenda seguirle de que con esta moto acuática puede frenar y realizar maniobras específicas y que debe mantenerse una distancia de seguridad mayor entre las embarcaciones.**

### *Uso del freno al girar*

Debe accionarse el acelerador para girar a fin de asegurar el control de la dirección. Sin embargo, es posible empezar a frenar durante un giro si se utiliza la palanca del sistema iBR según lo descrito anteriormente. Prepárese para mantener el equilibrio mientras la estela cruza la embarcación.

### **⚠ CUIDADO**

**Cuando la embarcación reduce la velocidad para detenerse mientras se frena en un giro, la estela creada termina alcanzándola y tiende a empujar la embarcación lateralmente. Prepárese para mantener el equilibrio cuando la estela cruce la embarcación.**

## **Sistema de trimvariable (VTS)**

El sistema de trim variable (VTS) cambia la posición vertical de la

tobera de la bomba de impulsión para proporcionarle al piloto un sistema rápido y eficaz que compense la carga, el empuje, la posición de navegación y las condiciones del agua. Correctamente ajustado, puede mejorar el manejo, reducir la oscilación longitudinal y colocar la embarcación en su mejor actitud de navegación para obtener el máximo rendimiento.

Al utilizar la embarcación por primera vez, el piloto debe familiarizarse con el uso del Sistema Actuador Variable (VTS) con diferentes velocidades y condiciones del agua. Por lo general, en la velocidad de crucero se utiliza una actuación a intervalo medio. Solamente la experiencia dictará la mejor actuación según las condiciones. Durante el período de rompimiento del agua de la embarcación, en el que se recomiendan velocidades bajas, se presenta una excelente oportunidad para familiarizarse con el ajuste del sistema de nivelación y sus efectos.

Cuando la tobera se encuentra situada en ángulo ascendente, el empuje del agua dirige la proa de la embarcación hacia arriba. Esta posición se utiliza para optimizar la navegación a velocidad elevada.

Cuando la tobera se dirige hacia abajo, la proa es forzada a descender y aumenta la capacidad de giro de la embarcación. Al igual que ocurre con cualquier embarcación, la velocidad, posición y el movimiento del cuerpo del piloto (movimiento inconsciente) determinarán el grado y rapidez del giro de la embarcación. Puede reducirse o eliminarse la oscilación longitudinal si la tobera está hacia abajo y la velocidad se ajusta de forma proporcional.

### **NOTA:**

La posición del VTS figura en un indicador de barra en la pantalla lateral derecha del centro de información.



1. Proa arriba
2. Proa abajo

### Métodos de ajuste del VTS

Métodos de ajuste del VTS disponibles				
	GTI	GTI SE	GTR	WA KE
Botón de ajuste de VTS	-	X	X	X
Ajuste de VTS por doble clic	-	X	X	X
Posiciones predefinidas de VTS	-	X	X	X
Control de lanza miento	N/A	-	-	-

X = Indica una **característica** de serie  
 - = Diríjase a su distribuidor Sea-Doo para consultar disponibilidad.  
 N/A = No aplicable

### Ajuste del sistema VTS

Hay disponibles nueve posiciones para estabilización.

Con la embarcación en

funcionamiento en posición de avance, haga lo siguiente:

### NOTA:

Si se pulsa el botón de ajuste de VTS sin que el motor esté en posición de avance, solo cambiará la indicación. La tobera pasará a la posición de elevación del sistema VTS seleccionada cuando se accione el modo de impulso de avance.

1. Pulse el botón del sistema VTS hacia ARRIBA una vez, para ajustar la proa de la embarcación hasta alcanzar la siguiente posición de ajuste.
2. Pulse el botón del sistema VTS hacia ABAJO una vez, para ajustar la proa de la embarcación hasta alcanzar la siguiente posición de ajuste.

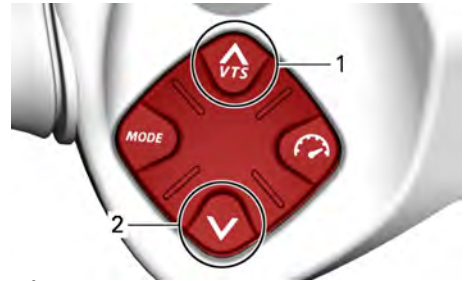

### TÍPICO

1. Proa arriba
2. Proa abajo

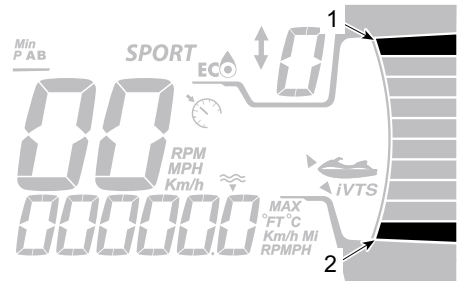

1. Proa arriba
2. Proa abajo

**NOTA:**

Si se mantiene pulsado el botón ARRIBA o ABAJO del sistema VTS, la tobera de la bomba continuará moviéndose hasta soltar el botón al alcanzar la elevación de asiento deseada o la posición de ajuste máximo (hacia arriba o hacia abajo).

**Uso de posiciones de trim (elevación) predefinidas**

Se pueden seleccionar tres posiciones de trim (elevación) predefinidas.

Para seleccionar la posición de trim más alta registrada, haga doble clic en el botón ARRIBA del sistema VTS (proa arriba).

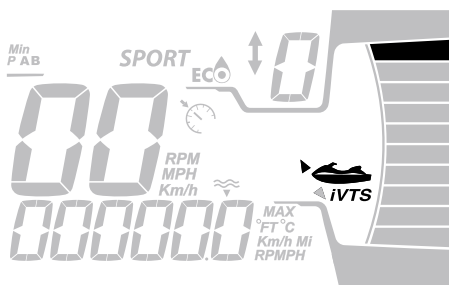

Para seleccionar la posición de trim más baja registrada, haga doble clic en el botón ABAJO del sistema VTS (proa abajo).

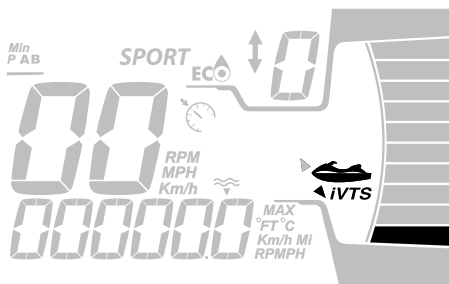

Para seleccionar la posición de asiento media, depende de la posición de asiento actual. Haga doble clic en el botón ARRIBA del sistema VTS si está situado por debajo del calado medio o

haga doble clic en el botón ABAJO del sistema VTS si está colocado por encima del calado medio.

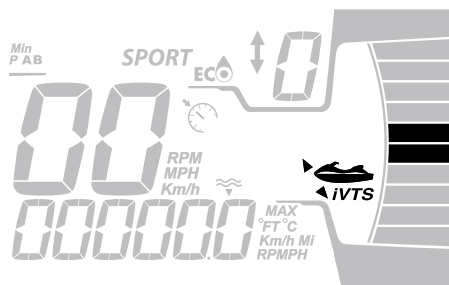
**NOTA:**

Estas posiciones predeterminadas de calado no son regulables.

**Activación del sistema bombeo inteligente sin residuos (sistema iDF) (si está equipado)**

El sistema iDF está diseñado para permitir la retirada de pequeños residuos o algún cable atrapado en la bomba de chorro girando la hélice en sentido contrario durante varios segundos.

Para activar el sistema, haga lo siguiente:

1. Pare el motor.
2. Pulse mantenga pulsado el botón iDF.

Pueden aparecer los siguientes mensajes en la pantalla digital durante este paso.

- **Activar + icono R parpadeante:** se acepta la solicitud y comienza la secuencia.
- **Pare el motor y después mantenga pulsado iDF:** el motor sigue arrancado y se tiene que parar antes de pulsar de nuevo el botón iDF.
- **Temperatura de escape alta:** la temperatura del escape es demasiado alta y tiene que

enfriarse antes de activar la secuencia.

- Deshabilitar: el sistema iDF no está habilitado en su embarcación, diríjase a un distribuidor autorizado de Sea-Doo para que lo habilite.
3. Arranca el motor cuando se muestra el mensaje **Pulse arrancar** para salir.

Cuando la secuencia haya terminado, se mostrará el mensaje **Listo para arrancar**.

4. Aplique el acelerador cuando se le pida.

Si se muestra el mensaje **Propulsor bloqueado**: esto indica que el bloqueo es demasiado importante y que el sistema no puede hacer girar la hélice en dirección contraria. Solicite asistencia técnica a un distribuidor autorizado de Sea-Doo.

5. Después de varios segundos, el motor se apagará automáticamente. **Aparecerá Activar + icono R parpadeante**.
6. Arranca el motor cuando se muestra el mensaje **Pulse arrancar** para salir.

Cuando la secuencia haya terminado, se mostrará el mensaje **Listo para arrancar**.

7. Arranque el motor y pruebe la embarcación cuando se muestre el mensaje **Listo para arrancar**.
8. Si el sistema de propulsión no ha vuelto al 100% de su rendimiento original debido a algún residuo restante, pare el motor y realice estos pasos de nuevo.

Un atasco moderado de hierbas puede requerir múltiples ciclos antes de que se pueda despejar por completo.

- Entre ciclos, es más eficiente intentar mover la embarcación para permitir que planee para ayudar a desenganchar las

hierbas restantes antes de reintentar el ciclo de iDF.

Si el problema persiste después de varios intentos, pruebe el procedimiento *Limpieza con agua en la playa*, consulte *Limpieza de admisión y propulsor con agua de la bomba de chorro* en la sección *Procedimientos especiales*.

## Recomendaciones de uso generales

### AVISO

Los motores de combustión necesitan aire para funcionar. Por consiguiente, esta embarcación no puede ser completamente estanca. Maniobras tales como girar constantemente en círculos muy cerrados, sumergir la proa en las olas o un vuelco de la embarcación que sitúe las aberturas de entrada de aire bajo el agua pueden provocar problemas en el motor por entrada de agua. Consulte *Cómo girar la embarcación en la sección Instrucciones de operación* y la sección *Garantía* que se contienen en este Manual del Operador.

### *Pilotaje en aguas agitadas o con poca visibilidad*

Procure no navegar en estas condiciones. Si debe hacerlo, proceda con precaución, utilizando la velocidad mínima.

### *Al cruzar estelas u olas*

1. El piloto debe sujetar firmemente el manillar y mantener ambos pies en los reposapiés.
2. El pasajero debe sujetarse a los asideros con ambas manos y mantener ambos pies en los reposapiés.
3. Reduzca la velocidad.

4. Esté siempre preparado para gobernar la embarcación y mantener el equilibrio según sea necesario.
5. Cuando navegue sobre olas, levante el cuerpo ligeramente del asiento para absorber los impactos con las piernas.
6. Para cruzar estelas, mantenga siempre la distancia de seguridad respecto a la embarcación que va delante.

### ⚠ ATENCIÓN

Para cruzar estelas u olas, aminore la marcha. El piloto y el/los pasajero(s) deben agarrarse a las sujeciones e incorporarse un poco (en posición semierguida) para amortiguar los impactos de la embarcación al rebotar sobre la superficie del agua. No salte olas ni estelas; saltarlas puede provocar lesiones como lesiones de espalda o espinales (parálisis).

### Parada/Atraque

Cuando se suelta el acelerador, la embarcación se frena por la resistencia del agua al casco. La distancia de detención será diferente dependiendo del tamaño, peso y velocidad de la embarcación, estado de la superficie del agua, presencia y dirección del viento y corriente.

El sistema iBR también se puede utilizar para reducir la velocidad o para detenerse en menos tiempo, así como para aumentar la maniobrabilidad en situaciones como el atraque.

El piloto debe practicar en mar abierto y a distintas velocidades con el fin de familiarizarse con la distancia necesaria para la detención en diferentes situaciones. La parada con el sistema iBR en línea recta y girando debe practicarse exhaustivamente para familiarizarse con las características de manejo de la embarcación frenando total o parcialmente.

### ⚠ ATENCIÓN

Practique siempre el frenado en espacios abiertos, a distancia de otras embarcaciones, sobre todo por la parte de popa. Puede que otros usuarios de las vías acuáticas no puedan maniobrar o detenerse a tiempo para evitar una colisión en caso de que usted detenga la embarcación por delante de ellos.

### ⚠ ATENCIÓN

Es importante informar al usuario de una embarcación que pretenda seguirle de que con esta moto acuática puede frenar y realizar maniobras específicas y que debe mantenerse una distancia de seguridad mayor entre las embarcaciones.

El piloto también debe practicar el amarre con un muelle imaginario utilizando los distintos controles disponibles (palanca del sistema iBR y palanca del acelerador).

Suelte el acelerador a una distancia suficiente antes de la zona de desembarque prevista.

Reduzca la velocidad hasta el ralenti.

Maniobre combinando la palanca del sistema iBR y la palanca del acelerador, cambiando a punto muerto, marcha atrás o marcha adelante según sea necesario.

Recuerde que el control de la dirección se invierte durante el uso de la marcha atrás. Si gira el manillar a la



izquierda, la popa se moverá a la derecha al retroceder y viceversa.

### **⚠ ATENCIÓN**

El control de la dirección se reduce cuando se suelta el acelerador y se pierde cuando se para el motor. La dirección se invierte cuando se utiliza la embarcación marcha atrás.

### *Varada*

### **AVISO**

No se recomienda conducir la embarcación hasta la playa.

Conduzca lentamente hacia la playa y apague el motor antes de que el agua tenga menos de 90 cm (3 pies) de profundidad bajo la porción trasera más baja del casco. A continuación, tire de la embarcación hasta la playa.

### **AVISO**

El uso de la embarcación en aguas poco profundas podría provocar daños en el impulsor, en los componentes del sistema iBR o en otros componentes de la bomba de impulsión. Apague siempre el motor antes de que el agua tenga una profundidad menor a 90 cm (3 pies) y nunca use la marcha atrás o el frenado.

# MODOS DE FUNCIONAMIENTO

Modos de funcionamiento disponibles	GTI	GTI SE	GTR	WAKE
Modo predeterminado de conducción	X	X	X	X
Modo sport	X	X	X	X
Modo ECO	X	X	X	X
Modo de limitador de velocidad	N/A	X	X	X
Modo de velocidad moderada	N/A	X	X	X
Modo de esquí	N/A	-	-	X
Modos de llave de aprendizaje (Learning Key)	-	-	-	-

X = Indica una **característica** de serie  
 - = Diríjase a su distribuidor Sea-Doo para consultar disponibilidad.  
 N/A = No aplicable

Para cambiar el modo de funcionamiento:

- pulse el botón MODE (modo),
- confirme el mensaje de seguridad manteniendo pulsado el botón MODE, y pasará al modo deportivo (SPORT),
- Si se presiona el botón MODO de nuevo se activará el modo SKI (si lo tiene),
- pulsando de nuevo el botón MODE, se activa el modo ECO.



TÍPICO

## Modo predeterminado de conducción

De forma predeterminada, la embarcación se pondrá en modo de PRE-DETERMINADO al arrancar.

## Modo sport

El MODO DEPORTIVO ofrece una respuesta instantánea de aceleración y velocidades más altas que el MODO PREDETERMINADO de conducción.

Una vez activado, el MODO DEPORTIVO permanecerá activo hasta que el piloto lo desactive o se detenga el motor. Entonces, de forma predeterminada, volverá a activarse el MODO DE PILOTAJE PREDETERMINADO.

### **Activación del modo deportivo**

Para activar el modo Deportivo, mantenga pulsado el botón MODO estando en modo PREDETERMINADO. El icono del modo deportivo comenzará a parpadear y aparecerá un mensaje de seguridad. Por razones de seguridad, siga las instrucciones del mensaje de seguridad para activar el modo deportivo. Una vez activado, el icono del modo deportivo SPORT se encenderá.

### **Desactivación del modo deportivo**

Pulsando una sola vez el botón MODO se pasa al modo ECO.

## **Modo ECO (Modo de ahorro de combustible)**

En el modo ECO la aceleración es más suave y el gasto de combustible es menor.

## **Modos de Control de velocidad (si están equipados)**

Para acceder a uno de los modos de control de velocidad, pulse el botón SPEED CTRL. Dependiendo de la velocidad de la embarcación, solo se activará uno de los modos siguientes.

Una vez que el modo deseado esté activado, pulse el botón SPEED CTRL y a continuación cambie el valor con el botón de flecha ARRIBA o ABAJO mientras el mensaje SET LEVEL o SET SPEED esté activo.

Para salir del modo de control de velocidad seleccionado, pulse el botón

MODE o realice una pulsación larga del botón SPEED CTRL.

### **Modo de limitador de velocidad**

El modo de limitador de velocidad es una función del sistema iTC (control de aceleración inteligente) que permite al piloto establecer la velocidad máxima deseada para la embarcación.

Resulta de utilidad cuando se deben recorrer largas distancias a velocidad constante, maniobrar en zonas de velocidad limitada o remolcar tubos acuáticos, esquís o tablas de wakeboard.

El piloto debe mantener el acelerador pulsado para que se mantenga la velocidad de avance.

Una vez establecida la velocidad máxima, el piloto puede cambiar con la palanca del acelerador la velocidad de la embarcación desde ralentí hasta la velocidad establecida. La velocidad establecida no se sobrepasará aunque se accione el acelerador para dar gas a fondo.

Cuando navegue con el ajuste de velocidad constante, manténgase atento a la navegación y al entorno.

Para reducir la velocidad solo tiene que soltar la palanca del acelerador más allá del punto de ajuste o presionar la palanca del dispositivo iBR.

Si se tira de la palanca del sistema iBR para frenar, el modo de limitador de velocidad deja de tener efecto pero **no se desactiva**.

Después de soltar la palanca del iBR y de que se presione el acelerador para cambiar a la marcha de avance, la función de limitador de velocidad volverá a activarse para limitar la velocidad de la embarcación según la especificación previa.

## Requisitos para la activación del modo de limitador de velocidad

El MODO limitador de velocidad puede activarse cuando la embarcación vaya a más de 15 km/h (9 MPH).

### NOTA:

El modo de limitador de velocidad no está disponible durante el uso del modo de velocidad moderada.

## Activación del modo de limitador de velocidad

1. Mantenga una velocidad constante.
2. Pulse el botón de control de velocidad en el teclado izquierdo.



1. Botón de control de velocidad

Oirá un pitido que indica que se encuentra en modo de limitador de velocidad, y se encenderá un indicador de MODO limitador de velocidad.

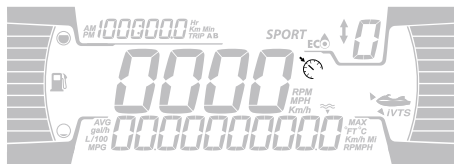

### NOTA:

Con la activación del modo de limitador de velocidad solo se limita la velocidad máxima disponible cuando se acciona la palanca del acelerador. La palanca del acelerador debe permanecer presionada para mantener la velocidad de avance. Tras activar la función de limitador de velocidad, con la palanca del acelerador se puede cambiar la velocidad de la embarcación desde ralentí hasta la velocidad crucero establecida. La velocidad de la embarcación puede variar en función de las condiciones del agua.

## Desactivación del modo de limitador de velocidad

Para desactivar el modo de limitador de velocidad:

1. Suelte la palanca del acelerador.
2. Pulse y mantenga pulsado el botón SPEED CTRL o pulse el botón MODE.

La desactivación del modo de limitador de velocidad se indica con:

- el indicador de limitador de velocidad se apaga.

### NOTA:

Si la palanca del acelerador no se suelta completamente al pulsar el botón para desactivar el modo del limitador de velocidad, el indicador del MODO del control de velocidad permanecerá encendido. La función de limitación de velocidad permanecerá activa hasta que se suelte completamente el acelerador y luego el indicador de MODO del limitador de velocidad se apagará.

### Modo de velocidad moderada

El sistema de control de aceleración inteligente también permite un modo de velocidad moderada que permite al piloto ajustar la velocidad de ralentí. Resulta útil para desplazarse por zonas en las que se debe navegar a baja velocidad y el piloto debe estar especialmente atento para esquivar posibles obstáculos.

Si acelera por encima de aproximadamente 15 km/h (9 MPH), el modo de velocidad moderada se desactivará y el motor volverá al régimen de RPM al ralentí cuando se suelte el acelerador.

Si se da la situación en que el piloto debe detenerse o acelerar rápidamente para evitar una situación de peligro, al pulsar la palanca de iBR o de la palanca del acelerador se desactivará el modo de velocidad moderada y el piloto recuperará el control normal de la embarcación.

### Requisito previo para la activación del modo de velocidad lenta

El MODO Velocidad lenta puede activarse cuando la embarcación vaya a menos de 15 km/h (9 MPH).

#### NOTA:

El modo de velocidad lenta no está disponible durante el uso del modo de limitador de velocidad.

### Activación del Modo de velocidad moderada

Para activar el modo de funcionamiento a velocidad moderada:

1. Suelte la palanca del acelerador hasta el régimen de ralentí.
2. Pulse el botón de CONTROL DE VELOCIDAD en el teclado izquierdo.

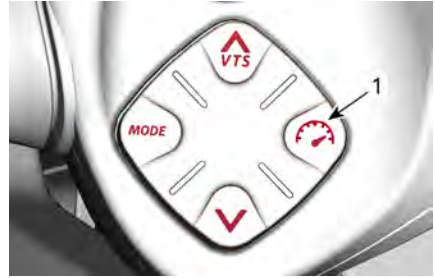

1. Botón de control de velocidad

El indicador de Control de velocidad/velocidad moderada se enciende en la pantalla multifunción para indicar la activación.

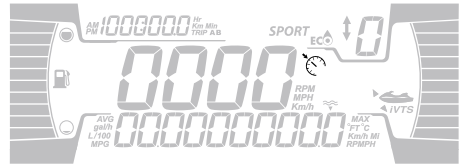

Se desplazará un mensaje por la pantalla multifunción para especificar que ahora se encuentra en modo de baja velocidad.

El ajuste de velocidad moderada pre-determinado de 5 se mostrará en la pantalla numérica.

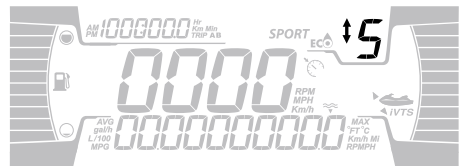

### Cambio del ajuste de velocidad moderada establecido

Para **aumentar** o **reducir** el ajuste de velocidad moderada establecido, pulse una vez o repetidamente el botón ARRIBA/ABAJO de la parte derecha del manillar.

#### NOTA:

Existen 9 ajustes de velocidad moderada (1 a 9). Ajuste el modo de baja velocidad como desee.

Al pulsar el botón arriba/abajo, aparece el mensaje "SET LEVEL". Se puede seleccionar uno de los 9 ajustes de velocidad moderada (1 a 9).

El nivel 5 es el que se ajusta por defecto, y corresponde al ralentí normal del vehículo. Al usar los niveles 1 a 4 puede reducir la velocidad del vehículo hasta 1,5 km/h (1 MPH). El modo de velocidad moderada puede usarse como modo de arrastre y es útil para la pesca. Los niveles 6 a 9 le dan la capacidad de llegar hasta a 12 km/h (7 MPH) sin tocar la palanca de aceleración.

### ATENCIÓN

**El operador tiene que estar sentado siempre en posición de conducción cuando la embarcación vaya a velocidad. - El cable de seguridad debe estar enganchado al chaleco o muñeca (cintas para muñeca obligatorias) del usuario en todo momento.**

#### NOTA:

La velocidad variará dependiendo de la carga, el viento y las olas

#### Desactivación del modo de velocidad moderada

El modo de velocidad moderada se puede desactivar mediante cualquiera de los métodos siguientes:

- Manteniendo pulsado el botón de control de velocidad.
- Pulsando la palanca del sistema iBR.
- Acelerando más allá de la velocidad moderada establecida.

Cuando se desactiva el MODO DE VELOCIDAD MODERADA acelerando con la palanca del acelerador, la compuerta del sistema iBR se mantiene en la posición de avance.

Cuando se utilice la palanca del sistema iBR, la compuerta se moverá

hacia la posición de marcha atrás y pasará a punto muerto cuando se suelte la palanca.

La desactivación del MODO DE VELOCIDAD MODERADA se indica del modo siguiente:

- el indicador de limitador de velocidad se apaga.

### Modo de esquí (si está equipado)

El modo de esquí permite salidas precisas y controladas una y otra vez, así como una velocidad de arrastre definida, específicamente para remolcar a un practicante de esquí náutico o de wakeboarding.

**NOTA:** Se requiere una señal de GPS para que la función de esquí aparezca en el grupo de indicadores. Para obtener una señal de GPS adecuada, recomendamos que lleve la embarcación al aire libre.

#### *Función de RAMPA (RAMP)*

La función de NIVEL DE ACELERACIÓN ofrece ajustes predefinidos para la salida y la aceleración de la embarcación.

El NIVEL DE ACELERACIÓN 1 proporciona:

- la salida más lenta (más suave).
- el índice de aceleración más lento.

El NIVEL DE ACELERACIÓN 5 proporciona:

- la salida más rápida.
- el índice de aceleración más rápido.

#### *Función VELOCIDAD OBJETIVO (TARGET SPEED)*

La función VELOCIDAD OBJETIVO limita la velocidad de arrastre máxima.

Tras la selección del NIVEL DE ACELERACIÓN, en la pantalla numérica

podrá verse una velocidad objetivo media de la embarcación.

El piloto puede aumentar o reducir la velocidad objetivo a cualquier valor dentro del intervalo de velocidades que permite el NIVEL DE ACELERACIÓN seleccionado.

### **Uso del modo de esquí**

1. Pulse el botón de MODO para seleccionar el modo SKI.
2. Pulse el botón OK cuando destelle el icono SKI.
3. Seleccione la rampa de esquí usando el botón de flecha ARRIBA o ABAJO. La rampa 1 le brindará la aceleración más lenta.

### **NOTA:**

La rampa de aceleración no se comportará igual dependiendo el tipo de vehículo, la carga del vehículo y las condiciones del agua. Por cuestiones de seguridad, empiece siempre usando la rampa #1 para familiarizar su esquiador con la aceleración y luego cambie la rampa según sea necesario.

4. Pulse el botón OK o el de flecha DERECHA para confirmar la rampa de aceleración.
5. Seleccione la velocidad objetivo máxima usando el botón de flecha ARRIBA o ABAJO.
6. Pulse el botón OK o de flecha DERECHA para confirmar.

### **NOTA:**

En cualquier momento puede usar la flecha IZQUIERDA y DERECHA para cambiar la selección de rampa y velocidad.

7. Después de su selección y cuando esté listo, pulse el botón OK para activar la función.

A continuación aparecerá el mensaje **SKI READY (ESQUÍ LISTO)**.

Mantenga el acelerador a fondo para esquiarse.

Si libera el acelerador o aplica el freno se detendrá el modo SKI; simplemente pulse el botón OK para reactivarlo.

### **NOTA:**

El MODO sigue activo y listo hasta que se elige otro modo de conducción.

### **Desactivación del modo de esquí náutico**

Para terminar una manga y desactivar completamente el modo de esquí, suelte el acelerador hasta la posición de ralentí y, a continuación, pulse el botón MODE (modo).

# PROCEDIMIENTOS ESPECIALES

## Admisión de agua de la bomba de impulsión y limpieza del impulsor

### ATENCIÓN

Manténgase alejado de la rejilla de entrada cuando el motor esté en marcha. El cabello largo, las prendas holgadas o las correas del salvavidas pueden enredarse con las piezas móviles.

En la rejilla de entrada, el árbol de transmisión y el impulsor pueden quedar atrapadas hierbas, conchas o residuos. Una entrada de agua obstruida podría provocar problemas como:

- **Cavitación:** La velocidad del motor es elevada, pero la embarcación se desplaza lentamente a causa del reducido impulso del chorro. Los componentes de la bomba de impulsión podrían estar dañados.
- **Sobrecalentamiento:** Puesto que el funcionamiento de la bomba de impulsión controla el caudal de agua que refrigera el sistema de salida, una entrada obstruida hará que el motor se sobrecaliente y dañará sus componentes internos.

Un área obstruida con hierbas puede limpiarse del siguiente modo:

### ATENCIÓN

Si es necesario retirar algún objeto extraño atrapado en el sistema de propulsión, **DEBERÁ RETIRAR** el cable de seguridad del interruptor de parada del motor.

## *Limpieza en el agua*

### AVISO

Asegúrese de que haya al menos 90 cm (3 pies) de agua debajo de la porción trasera más baja del casco cuando todos los pasajeros estén abordo antes de arrancar el motor. De lo contrario, podrían darse daños en los componentes del sistema de propulsión.



## Modelos equipados con el sistema iDF

Si la embarcación está equipada con el sistema iDF, utilícelo ahora. Consulte *Cómo utilizar el sistema de bombeo inteligente sin restos Debris Free* en la sección *Instrucciones de funcionamiento*.

## Modelos sin sistema iDF

1. Balancee la embarcación varias veces. En la mayoría de los casos, así se eliminará la obstrucción.
2. Arranque el motor y asegúrese de que la embarcación funciona correctamente.

Si no funciona el método anterior:

3. Con el motor funcionando y antes de aplicar el acelerador, tire de la palanca del iBR para seleccionar el funcionamiento marcha atrás.
4. Cambie la aceleración rápidamente varias veces.
5. Repita el procedimiento si fuese necesario.

Si el sistema permanece bloqueado saque la embarcación del agua para su limpieza. Consulte *Limpieza con agua en la playa*.

## Limpieza con agua en la playa

### ⚠ ATENCIÓN

**SE DEBE RETIRAR el cable de seguridad del interruptor de parada para evitar que el motor se ponga en marcha accidentalmente antes de limpiar la zona de la bomba de impulsión.**

1. Coloque un cartón o una alfombra al lado de la embarcación para evitar que se raye al girarla para la limpieza.
2. Gire la embarcación hacia uno de los lados para limpiarla.



### TÍPICO

3. Si está equipada, mueva el iBR hacia la posición delantera. Consulte *Función de anulación de iBR* para obtener instrucciones detalladas.
4. Limpie la zona de entrada de agua.

Si el motor continúa obstruido, diríjase a un distribuidor autorizado de Sea-Doo para solicitar asistencia técnica.

### AVISO

**Inspeccione la rejilla de entrada de agua para descartar daños. Consulte a un distribuidor autorizado de Sea-Doo para llevar a cabo las reparaciones necesarias.**

## Función de anulación del iBR

Cuando se activa la función de anulación de iBR, el usuario puede mover de forma eléctrica y sin restricciones la compuerta de iBR y la tobera. Estas acciones se realizan mediante el botón de control del sistema VTS.

### NOTA:

Solo se puede utilizar la función de anulación de iBR cuando el motor no está en marcha.

**⚠ ATENCIÓN**

Al mover la compuerta del dispositivo iBR con la función de anulación de iBR, asegúrese de que no haya nadie cerca de la parte trasera de la embarcación. El movimiento de la compuerta puede pillarle los dedos.

**AVISO**

Un objeto o una herramienta atrapados en el sistema iBR cuando se utiliza la función de anulación de iBR puede dañar los componentes del sistema iBR. Retire todos los objetos extraños rígidos que puedan obstruir la compuerta del dispositivo iBR en su recorrido antes de moverla.

**⚠ ATENCIÓN**

Si es necesario retirar algún objeto extraño atrapado en el sistema de propulsión, siga estrictamente el procedimiento que se indica a continuación:

- Retire el cable de seguridad del interruptor de parada del motor.
- Espere 5 minutos como mínimo.
- No pulse el botón de ARRANQUE/PARADA. Si pulsa el botón de ARRANQUE/PARADA, espere 5 minutos más.

**Activación de la función de anulación del iBR**

1. Active el sistema eléctrico; para ello, pulse el botón de ARRANQUE/PARADA.
2. Conecte el cable de seguridad al interruptor de parada del motor.

**NOTA:** El cable de seguridad debe estar instalado para asegurarse de que el centro de información no interrumpa todas las indicaciones después de realizar la autopueba. El suministro eléctrico se mantendrá durante unos 1 hora.

3. Presione y sujete la palanca del iBR durante todo el procedimiento.

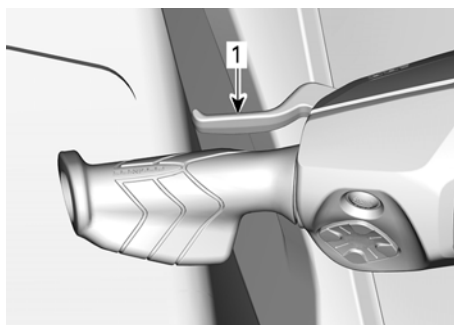

1. Palanca del iBR presionada y sujeta

4. Cuando aparezca el mensaje **IBR OVERRIDE - PRESS MODE BUTTON** (ANULAR IBR - PRESIONE BOTÓN MODE) en el indicador multifunción, pulse el botón **MODE**.

Cuando la función se activa, aparece el mensaje **ON**.

5. Mientras que sujeta la palanca iBR, pulse el botón **VTS UP/DOWN** (VTS ARRIBA O ABAJO) para desplazar la compuerta del iBR a la posición deseada. Asegúrese de que la indicación **VTS** en el indicador multifunción cambia con el movimiento de la compuerta del iBR. Si la compuerta del iBR se desplaza hacia arriba, la indicación se desplaza hacia arriba.
6. Suelte la palanca del iBR.
7. Retire el cable de seguridad del interruptor de parada del motor.

**⚠ ATENCIÓN**

Si es necesario retirar algún objeto extraño atrapado en el sistema de propulsión, siga estrictamente el procedimiento que se indica a continuación:

- Retire el cable de seguridad del interruptor de parada del motor.
- Espere 5 minutos como mínimo.
- No pulse el botón de ARRANQUE/PARADA. Si pulsa el botón de ARRANQUE/PARADA, espere 5 minutos más.



TÍPICO

El motor incluye un sistema de protección antivuelco (T.O.P.S.™). Cuando la embarcación vuelca, el motor se detiene automáticamente.

Cuando la embarcación regresa a su posición de funcionamiento habitual, puede arrancarse el motor normalmente.

**Embarcación volcada**

La embarcación fue diseñada para que no volcase fácilmente. Dos aletas montadas en el lateral del casco contribuyen a la estabilidad de la embarcación. Si vuelca, permanecerá así.

Para devolver la embarcación a la posición vertical, asegúrese de que el motor está parado y que la llave D.E. S.S. **NO** se encuentra en su anclaje. A continuación, agarre la rejilla de entrada, apoye el pie en la guía del parachoques y utilice su peso para girar la embarcación en dirección hacia usted.

**NOTA:**

En una etiqueta situada a popa, cerca del conector de limpieza con chorro de agua, se proporcionan instrucciones acerca de cómo enderezar una embarcación volcada. La etiqueta está al revés, de modo que se puede leer cuando la embarcación está boca abajo.

**AVISO**

**Cuando la embarcación ha estado volcada durante más de 5 minutos, no intente arrancar el motor, ya que podría entrar agua y dañarlo. Consulte a un distribuidor autorizado de Sea-Doo tan pronto como sea posible.**

**AVISO**

**Si el motor no empieza a girar para ponerse en marcha, no intente arrancarlo nuevamente. Si lo hace, el motor podría sufrir daños. Consulte a un distribuidor autorizado de Sea-Doo tan pronto como sea posible.**

Verifique lo antes posible la presencia de agua en la sentina. Vacíela si es necesario cuando vuelva a la orilla.

## Embarcación sumergida

Para limitar los daños en el motor, lleve a cabo cuanto antes el procedimiento siguiente.

1. Drene la sentina.
2. Si estuvo sumergida en agua salada, rocíe la sentina y todos los componentes con agua limpia, utilizando una manguera de jardín para detener el efecto corrosivo de la sal.

### AVISO

**No intente nunca poner en marcha manualmente ni arrancar el motor. El agua atrapada en el colector de admisión fluiría hacia el motor, lo que podría dañarlo seriamente.**

3. Lleve la embarcación a un concesionario autorizado de Sea-Doo lo antes posible para que realicen las reparaciones necesarias.

### AVISO

**Si el motor no se revisa y repara adecuadamente, podría sufrir daños graves.**

## Motor inundado de agua

### AVISO

**No intente nunca poner en marcha manualmente ni arrancar el motor. El agua atrapada en el colector de admisión fluiría hacia el motor, lo que podría dañarlo seriamente.**

Lleve la embarcación a un concesionario autorizado de Sea-Doo lo antes posible para que realicen las reparaciones necesarias.

### AVISO

**Si el motor no se revisa y repara adecuadamente, podría sufrir daños graves.**

## Remolcado de la embarcación en el agua

Deben tomarse medidas de seguridad especiales para remolcar una embarcación Sea-Doo en el agua.

La velocidad de remolcado máxima recomendada es de 8 km/h (5 mi/h).

De esta forma se evitará que el sistema de escape se llene de agua, ya que podría introducirse en el motor e inundarlo. Si el motor no está en marcha, no existe presión de escape que empuje el agua hacia el exterior por la salida de escape.

### AVISO

**Si no se siguen estas instrucciones, podrían producirse daños en el motor. Si tiene que remolcar una embarcación encallada en el agua, asegúrese de no superar la velocidad máxima de remolque de 8 km/h (5 mi/h).**

### AVISO

**No remolque nunca esta embarcación en el sentido contrario de la marcha ya que podría entrar agua.**

### CUIDADO

**Siempre se debe sujetar la línea de remolque para que pueda liberarse en condiciones de carga.**

# MANTENIMIENTO

---

# PROGRAMA DE MANTENIMIENTO

El mantenimiento es muy importante para mantener la embarcación en condición de uso segura. El vehículo se debe someter a las revisiones necesarias según el programa de mantenimiento.

El mantenimiento adecuado es responsabilidad de su dueño. Puede denegarse una reclamación de garantía si, entre otras cosas, el propietario o conductor ha causado el problema debido a un uso o mantenimiento inadecuados.

Realice comprobaciones periódicas y siga el programa de mantenimiento. El **programa de mantenimiento no supone exención alguna de la inspección previa al uso.**

## ATENCIÓN

**Si no realiza los procedimientos y el programa de mantenimiento adecuados, la seguridad de operación de la embarcación podría verse afectada de forma negativa.**

## Normativa EPA - Embarcaciones canadienses y estadounidenses

**Un taller de reparaciones o una persona elegida por el propietario puede efectuar el mantenimiento, la reparación o la sustitución de los dispositivos y sistemas de control de emisiones.** Estas instrucciones no requieren componentes o servicio de BRP o de distribuidores autorizados de Sea-Doo.

Si bien el concesionario o distribuidor autorizado de Sea-Doo tiene profundos conocimientos técnicos y herramientas para efectuar operaciones en su vehículo, la garantía relacionada con las emisiones no está condicionada al uso de un concesionario o distribuidor autorizado Sea-Doo ni de ningún otro establecimiento con el cual BRP mantenga una relación comercial.

El mantenimiento adecuado es responsabilidad de su dueño. Puede denegarse una reclamación de garantía si, entre otras cosas, el propietario o conductor ha causado el problema debido a un uso o mantenimiento inadecuados.

Con respecto a las reclamaciones de garantía relacionadas con las emisiones, BRP limita el diagnóstico y la reparación de las piezas relacionadas con las emisiones a los distribuidores autorizados de Sea-Doo. Para más información, consulte la *Garantía de la EPA (EE. UU.) sobre emisiones* contenida en la sección *Garantía*.

Deben respetarse las instrucciones acerca de los requisitos de combustible indicadas en el apartado de este manual dedicado al combustible. A pesar de que se puede acceder fácilmente a gasolinas que contienen más de un 10 % de etanol en volumen, la EPA de E.E. U.U. ha prohibido el uso de gasolina con más de un 10 % de etanol en volumen en lo que respecta a este vehículo. El uso de gasolina con más de un 10 % de etanol en volumen puede dañar el sistema de control de emisiones de este motor.

## Uso en agua salada o agua sucia

Cuando se use la embarcación en agua salada o sucia, es necesario realizar tareas de mantenimiento entre los intervalos anuales regulares. Estos se identifican como A+ en el cuadro a continuación.

Si utiliza la embarcación en **agua salada o sucia** con regularidad, siga el intervalo A+ y realice las tareas que se indican en el cuadro a continuación.

## Programa de mantenimiento

No olvide realizar el mantenimiento adecuado en los momentos recomendados, como se indica en las tablas.

El cuadro de mantenimiento indica los artículos que necesitan atención en función de 2 criterios, el que ocurra primero:

- Años naturales
- Horas de la embarcación.

Sus hábitos de conducción determinan los factores que debe cumplir. Por ejemplo:

- Alguien que utiliza la embarcación todos los fines de semana utilizaría la **lectura de horas** para determinar el intervalo de mantenimiento.
- Alguien que utiliza la embarcación pocas veces al año o solo en algunas ocasiones es más probable que siga los **años naturales** para determinar el intervalo de mantenimiento.

**NOTA: Importante** Las tablas siguientes muestran las operaciones de mantenimiento apropiadas durante los 3 primeros años. Para los años posteriores, repita el mismo patrón alternativamente.

<b>Resumen del mantenimiento</b>		
Años naturales	Contador de horas	Regular/agua salada/sucia
Mensualmente		<b>A+</b>
1 año	100 horas	<b>A</b>
Mensualmente		<b>A+</b>
2 años	200 horas	<b>A y B</b>
Mensualmente		<b>A+</b>
3 años	300 horas	<b>A</b>

**Motores Rotax 1630 ACE**

<b>Normal</b>	<b>A</b>	<b>B</b>
<b>A = Ajustar</b> <b>C = Limpiar</b> <b>F = Vaciar</b> <b>I = Inspeccionar</b> <b>L = Lubricar</b> <b>R = Reemplazar</b> <b>T = Apretar</b>	<b>Cada año</b> <b>o</b> <b>cada 100 horas</b>	<b>Cada 2 años</b> <b>o</b> <b>cada 200 horas</b>
<b>Suministro de aire y combustible</b>		
Componentes de suministro de aire y función (conductos, mangueras, abrazaderas)	I, C	
Componentes del sistema de combustible (tapón del tanque de combustible, fijación del tanque de combustible, estado de las mangueras, fugas) y su funcionamiento.	I	
Sobrealimentador		I
<b>Cubierta y casco</b>		
Ánodo(s) de sacrificio	I	
Paneles y componentes de la carrocería	I, T	
Hull	I	
<b>Motor y refrigeración</b>		
Componentes de refrigeración del motor (concentración de refrigerante, nivel de refrigerante, condición de la manguera, abrazaderas, fugas)	I, A	
Aceite del motor y filtro	R	
Componentes del encendido y función	I	
Monturas de goma del motor	I	
Bujías		R
Refrigerante del motor	<b>R</b> <b>Cada 5 años</b> <b>o al cumplirse</b> <b>300 horas de</b> <b>funcionamiento</b>	
<b>Escape y emisiones</b>		
Componentes del escape (estado de juntas, manguitos y silenciador, fugas)	I	
Escape	F	
<b>Freno</b>		
Componentes del freno y función	I,	



<b>Normal</b>	<b>A</b>	<b>B</b>
<b>A = Ajustar</b> <b>C = Limpiar</b> <b>F = Vaciar</b> <b>I = Inspeccionar</b> <b>L = Lubricar</b> <b>R = Reemplazar</b> <b>T = Apretar</b>	<b>Cada año</b> <b>o</b> <b>cada 100 horas</b>	<b>Cada 2 años</b> <b>o</b> <b>cada 200 horas</b>
<b>Propulsión</b>		
Componentes del sistema de propulsión y su funcionamiento	I	I, L
<b>Accesorios eléctricos</b>		
Conexiones de la batería y estado	I	
Trazado del arnés de cableado eléctrico	I	
Módulos y actualizaciones del software aplicables	I	
Funcionamiento de los interruptores de control y luces	I	
<b>Dirección y controles</b>		
Componentes de la dirección y función	I	
Funcionamiento del acelerador	I	
<b>Característica</b>		
Soporte del transductor de la sonda de peces	I, A	

<b>AGUA SALADA/ SUCIA</b>	<b>A+</b>	<b>A</b>	<b>B</b>
<b>A = Ajustar</b> <b>C = Limpiar</b> <b>F = Vaciar</b> <b>I = Inspeccionar</b> <b>L = Lubricar</b> <b>R = Reemplazar</b> <b>T = Apretar</b>	<b>Después de cada paseo en agua salada o sucia o de forma mensual cuando se usa en agua salada o sucia</b>	<b>Cada año o cada 100 horas</b>	<b>Cada 2 años o cada 200 horas</b>
<b>Suministro de aire y combustible</b>			
Componentes de suministro de aire y función (conductos, mangueras, abrazaderas)		I, C	
Componentes del sistema de combustible (tapón del tanque de combustible, fijación del tanque de combustible, estado de las mangueras, fugas) y su funcionamiento.		I	
Sobrealimentador			I
<b>Cubierta y casco</b>			
Ánodo(s) de sacrificio	I Cada mes	I	
Paneles y componentes de la carrocería		I, T	
Hull		I	
<b>Motor y refrigeración</b>			
Compartimento del motor	F Después de la conducción		
Componentes metálicos del compartimento del motor	L Cada mes		
Componentes de refrigeración del motor (concentración de refrigerante, nivel de refrigerante, condición de la manguera, abrazaderas, fugas)		I, A	
Aceite del motor y filtro		R	

<b>AGUA SALADA/ SUCIA</b>	<b>A+</b>	<b>A</b>	<b>B</b>
<b>A = Ajustar</b> <b>C = Limpiar</b> <b>F = Vaciar</b> <b>I = Inspeccionar</b> <b>L = Lubricar</b> <b>R = Reemplazar</b> <b>T = Apretar</b>	Después de cada paseo en agua salada o sucia o de forma mensual cuando se usa en agua salada o sucia	Cada año o cada 100 horas	Cada 2 años o cada 200 horas
Componentes del encendido y función		I	
Monturas de goma del motor		I	
Bujías			R
Refrigerante del motor		R Cada 5 años o al cumplirse 300 horas de funcionamiento	
<b>Escape y emisiones</b>			
Componentes del escape (estado de juntas, manguitos y silenciador, fugas)		I	
Escape	F Después de la conducción	I	
<b>Freno</b>			
Componentes del freno y función		I,	
<b>Propulsión</b>			
Componentes del sistema de propulsión y su funcionamiento		I	I, L
<b>Accesorios eléctricos</b>			
Conexiones de la batería y estado		I	
Trazado del arnés de cableado eléctrico		I	
Módulos y actualizaciones del software aplicables		I	

<b>AGUA SALADA/ SUCIA</b>	<b>A+</b>	<b>A</b>	<b>B</b>
<b>A = Ajustar</b> <b>C = Limpiar</b> <b>F = Vaciar</b> <b>I = Inspeccionar</b> <b>L = Lubricar</b> <b>R = Reemplazar</b> <b>T = Apretar</b>	Después de cada paseo en agua salada o sucia o de forma mensual cuando se usa en agua salada o sucia	Cada año o cada 100 horas	Cada 2 años o cada 200 horas
Funcionamiento de los interruptores de control y luces		I	
<b>Dirección y controles</b>			
Componentes de la dirección y función		I	
Funcionamiento del acelerador		I	
<b>Dirección y controles</b>			
Componentes de la dirección y función		I	
Funcionamiento del acelerador		I	
<b>Característica</b>			
Soporte del transductor de la sonda de peces		I, A	

# PROCEDIMIENTOS DE MANTENIMIENTO

En este apartado, se incluyen instrucciones sobre los procedimientos básicos de mantenimiento.

## ⚠ ATENCIÓN

Pare el motor y siga estos procedimientos cuando realice tareas de mantenimiento. Si no sigue los procedimientos de mantenimiento adecuados, puede resultar lesionado por el contacto con piezas a alta temperatura, componentes móviles, una descarga eléctrica, productos químicos u otros factores de riesgo.

## ⚠ ATENCIÓN

Si fuera necesario retirar algún dispositivo de bloqueo (por ejemplo, pestañas de bloqueo, sujeciones con cierre automático, etc.), sustitúyalo siempre por uno nuevo.

## AVISO

No deje nunca ningún objeto, trapos, herramientas, etc., en el compartimento del motor o en la sentina.

## Cubierta de servicio del motor



### *Desmontaje de la cubierta de acceso del motor*

1. Desmonte los asientos.
2. Quite la tapa del pilar para esquí acuático/wakeboard.



### *TÍPICO*

3. Extraiga los tornillos.



**TÍPICO**

4. Quite la cubierta.

**Instalación de la cubierta de acceso del motor**

1. Para la instalación se siguen en orden inverso las etapas del procedimiento de extracción. Sin embargo, deberá prestar atención a lo siguiente.
2. Instale todos los tornillos.
3. Apriete los tornillos según las especificaciones.

Par de apriete	
Tornillo de la cubierta de acceso del motor	2,8 ± 0,2 Nm (25 ± 2 lbf-pulg)

**Aceite del motor**

**Aceite recomendado para el motor**

Los motores Rotax® se desarrollaron y se validaron utilizando aceite XPS®.

BRP recomienda el uso de su aceite de motor XPS o uno equivalente en todo momento.

No añada aditivos al aceite de motor recomendado. Los daños causados por el uso de un aceite inapropiado para el motor o por haber añadido

aditivos al aceite podrían quedar excluidos de la Garantía limitada de BRP.

<b>Aceite de motor recomendado por XPS</b>
Aceite sintético 5W40

<b>Motor sin sobrealimentador</b>
<p>Use un <b>aceite de motor de 4 tiempos SAE</b> que cumpla o supere las siguientes especificaciones de la industria de los lubricantes.</p> <p>Compruebe siempre la certificación de la etiqueta de servicio API en el envase del aceite. Debe figurar al menos uno de los estándares indicados.</p> <ul style="list-style-type: none"> <li>- <b>Clasificación de servicio API SN o JASO-MA2</b></li> </ul>

<b>Motor con sobrealimentador</b>
<p>Use un <b>aceite de motor SAE de motocicleta de 4 tiempos compatible con embragues húmedos</b> que cumpla o exceda ambas de las siguientes especificaciones industriales de lubricantes.</p> <p>Compruebe siempre la certificación de la etiqueta de servicio API en el envase del aceite. Debe figurar al menos uno de los estándares indicados.</p> <ul style="list-style-type: none"> <li>- <b>Clasificación de servicio API SN o JASO-MA2</b></li> </ul>

### Comprobación del nivel de aceite del motor

#### AVISO

El funcionamiento con un nivel inadecuado produciría daños graves al motor.

#### ⚠ CUIDADO

Varios componentes del compartimento del motor pueden estar muy calientes. El contacto directo podría provocar quemaduras en la piel.

Si la embarcación está fuera del agua

#### AVISO

La moto acuática debe estar nivelada.

#### ⚠ CUIDADO

Cuando se acciona el motor mientras la embarcación se encuentra fuera del agua, el intercambiador de calor de la placa de navegación puede llegar a calentarse mucho. Evite todo contacto con la placa de navegación para evitar quemaduras.

1. Eleve la el asta del remolque y bloquéela en su posición cuando la guía del parachoques se encuentre nivelada.
2. Instale una manguera de riego en el conector para limpieza con chorro de agua del sistema de escape. Consulte la sección sobre el *Sistema de escape* en este apartado y siga el procedimiento.

#### AVISO

No deje que el motor funcione sin suministrar agua al sistema de escape. No refrigerar el sistema de escape puede provocarle daños graves. No haga funcionar el motor más de 2 minutos. El aislamiento de la línea de transmisión no cuenta con refrigeración cuando la embarcación se encuentra fuera del agua.

3. Quite el/los asiento(s).
4. Arranque el motor.
5. Abra el grifo de agua.
6. Haga funcionar el motor FRÍO al **ralentí durante 30 segundos**.
7. Cierre el grifo de agua.
8. Ponga las RPM del motor entre 4000 y 4500 durante 15 segundos.
9. Pare el motor abruptamente pulsando el botón arrancar/parar o quitando el cable de amarre.
10. Espere al menos 30 segundos para que el aceite se asiente en el motor y después, saque la varilla medidora y límpiela.

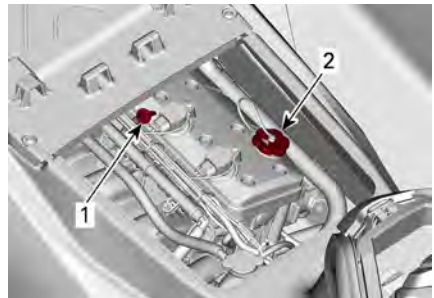

TÍPICO

1. Varilla medidora de aceite
2. Tapón de llenado de aceite

11. Vuelva a colocar la varilla e introdúzcala completamente.
12. Extraiga de nuevo la varilla y compruebe el nivel de aceite. Debe encontrarse entre las marcas LLENO y AÑADIR.



**TÍPICO**

1. Lleno
2. Añadir
3. Margen de funcionamiento

13. Añada aceite según convenga para asegurarse de que se alcanza el nivel necesario entre las marcas.

1. Quite la tapa del aceite.
2. Coloque un embudo en la abertura de la tapa de válvulas.
3. Agregue una cantidad pequeña del aceite recomendado para alcanzar el nivel apropiado.

**AVISO**

**No llene excesivamente.**

**NOTA:**

Cada vez que se añade aceite en el motor, debe ejecutarse de nuevo el procedimiento completo descrito en este apartado. Si no, tendrá una lectura falsa del nivel del aceite.

14. Coloque de nuevo correctamente el tapón y la varilla medidora de aceite.

**AVISO**

**Asegúrese de que el tapón de llenado de aceite esté apretado correctamente. De lo contrario, el aceite del motor podría derramarse.**

**Cambio de aceite y sustitución del filtro de aceite**

El cambio de aceite y la sustitución del filtro los puede realizar un distribuidor autorizado de Sea-Doo, un taller de reparación o una persona a su elección.

**Refrigerante del motor**

**Refrigerante recomendado para el motor**

**Refrigerante recomendado por XPS**

Refrigerante premezclado de larga duración

Si no está disponible el refrigerante recomendado XPS

Utilice un refrigerante premezclado de etilenglicol (50 %-50 %) bajo en silicatos y de larga duración formulado para los motores de aluminio de combustión interna.

**AVISO**

**Utilice siempre anticongelante etilenglicol con inhibidores antioxidantes específicos para motores de aluminio de combustión interna.**

Para evitar que el anticongelante se deteriore, utilice siempre la misma marca y grado. No mezcle nunca diferentes marcas o grados a menos que se limpie con chorro de agua y se rellene completamente el sistema de refrigeración.

**Nivel de refrigerante del motor**

**⚠ ATENCIÓN**

**Compruebe el nivel de refrigerante con el motor en frío. Nunca añada refrigerante con el motor caliente.**

**⚠ CUIDADO**

**Varios componentes del compartimento del motor pueden estar muy calientes. El contacto directo podría provocar quemaduras en la piel.**



1. Retire los asientos.
2. Localice el tapón del depósito de expansión.

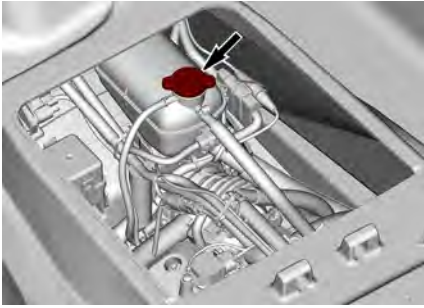

TÍPICO

Con la embarcación en posición nivelada, el nivel de refrigerante debe encontrarse entre las marcas de nivel MIN. y MAX. que figuran en el depósito de refrigerante cuando el motor está frío.

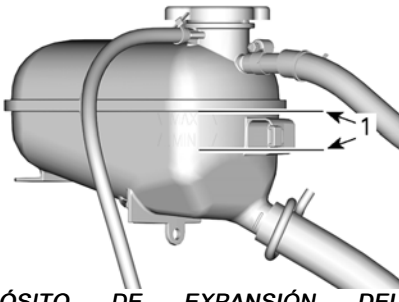

DEPÓSITO DE EXPANSIÓN DEL REFRIGERANTE

1. Nivel entre marcas cuando el motor está frío

**NOTA:**

La embarcación está nivelada cuando se encuentra en el agua. Cuando se encuentre sobre un remolque levante la barra de remolque, y asegúrela en esta posición cuando la parte inferior del casco se encuentre nivelada.

Añada refrigerante, consulte la especificación en *Refrigerante de motor recomendado*, para ajustar

- el nivel de refrigerante entre las marcas, conforme lo requiera. Utilice un embudo para evitar que se derrame. No llene excesivamente.
3. Apriete correctamente el tapón del depósito de expansión. Vuelva a montar los asientos.

**NOTA:**

Si el sistema de refrigeración precisa refrigerante con frecuencia, es síntoma de fugas o de un problema del motor. Consulte a un distribuidor autorizado de Sea-Doo.

**Sustitución del refrigerante del motor**

La sustitución del refrigerante debe ser realizada por un distribuidor autorizado de Sea-Doo.

**Bobinas de encendido**

**Acceso a la bobina de encendido**

1. Retire el cable de seguridad del interruptor de parada del motor.
2. Retire el/los asiento(s).
3. Retire la tapa de servicio del motor; Por favor, consulte al apartado "Remoción de la cubierta de servicio del motor".

**Desmontaje de la bobina de encendido**

1. Desenchufe el conector de la bobina de encendido.

<b>AVISO</b>
<b>No intente levantar la bobina de encendido con ninguna herramienta.</b>

2. Quite el tornillo de sujeción de la bobina de encendido.
3. Retire la bobina de encendido de la bujía girando la bobina de lado a lado, mientras se tira de ella.

### Montaje de la bobina de encendido

1. Alinee el orificio del tornillo de sujeción de la bobina de encendido con el orificio roscado en la tapa de válvulas.
2. Instale la bobina de encendido en la bujía y empújela por completo hasta que descansa en la cubierta de la válvula.
3. Instale el tornillo de sujeción y ajuste según la especificación a continuación.

Par de apriete	
Tornillo de sujeción de la bobina de encendido	9 ± 1 Nm (80 ± 9 lbf-pulg.)

4. Enchufe el conector de la bobina de encendido.

### Bujías

#### Extracción de la bujía

1. Retire las bobinas de encendido. Consulte el apartado *Desmontaje de la bobina de encendido*.
2. Limpie la bujía y la culata con aire comprimido.
3. Desenrosque completamente las bujías con una llave de bujías.

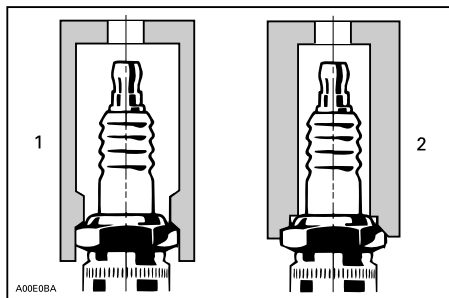

1. Casquillo de llave de bujías homologado
2. Dado inadecuado

4. Use la bobina de encendido para sacar la bujía de su orificio.

### Montaje de la bujía

Antes de la instalación, asegúrese de que las superficies de contacto de la culata y la bujía están limpias.

1. Con una galga de espesores, compruebe la separación de los electrodos según las *Especificaciones técnicas*. Sustituya la bujía si está fuera de especificación.

AVISO
<b>No ajuste el espacio en este tipo de bujía. El ajuste puede debilitar los electrodos negativos, lo que puede provocar la ruptura de electrodos y daños graves al motor.</b>

2. Aplique lubricante antiagarrotamiento en la rosca de la bujía como medida de precaución.
3. Enrosque a mano la bujía en la culata. A continuación, apriete la bujía al par especificado con una llave de bujías.

Par de apriete	
Bujía	18 ± 2 Nm (159 ± 18 lbf-pulg.)

4. Instale las bobinas de encendido. Consulte el apartado *Bobina de encendido*.

### Sistema de escape

⚠ PELIGRO
<b>NO haga funcionar el motor en un lugar cerrado o sin ventilación adecuada ni permita que los gases de escape se acumulen en recintos cerrados. El escape del motor contiene monóxido de carbono que, si se inhala, puede causar daños cerebrales graves o incluso la muerte.</b>

### Lavado con chorro de agua del sistema de escape

El lavado con agua dulce del sistema de escape es esencial para neutralizar los efectos corrosivos de la sal y otros productos químicos presentes en el agua. Ayudará a eliminar arena, sal, conchas y otras partículas presentes en las envueltas de agua y en las mangueras.

La limpieza con agua del sistema de escape debe realizarse cuando no vaya a utilizarse nuevamente la embarcación en el mismo día o cuando vaya a almacenarse durante un período prolongado.

#### AVISO

Si no se lava el sistema con agua cuando sea necesario, se dañará el sistema de escape. Asegúrese de que el motor funciona a lo largo de todo el procedimiento.

#### ⚠ ATENCIÓN

Realice esta operación en una zona bien ventilada. Algunos componentes del compartimento del motor pueden estar muy calientes. El contacto directo podría provocar quemaduras en la piel. No toque ningún componente eléctrico ni la zona de la bomba de impulsión mientras el motor se encuentre en funcionamiento.

#### ⚠ ATENCIÓN

Cuando se acciona el motor mientras la embarcación se encuentra fuera del agua, el intercambiador de calor de la placa de navegación puede llegar a calentarse mucho. Evite todo contacto con la placa de navegación para evitar quemaduras.

1. Conecte una manguera de jardín al conector situado en la parte posterior de la embarcación. **No abra todavía el grifo del agua.**

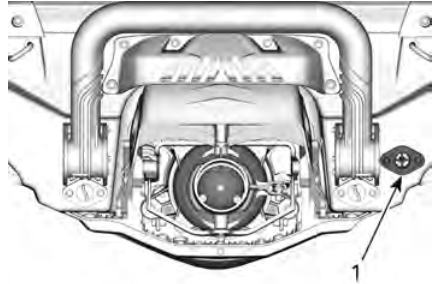

1. Conector de entrada de agua

#### NOTA:

Esta herramienta se recomienda cuando se utiliza un adaptador de conexión rápida para facilitar la instalación de la manguera de jardín.

#### Herramienta recomendada

Adaptador de conector opcional  
295 500 473

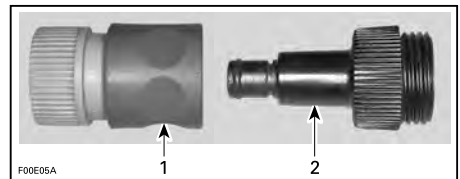

1. Adaptador de conexión rápida
2. Adaptador del conector de aclarado

2. Arranque el motor y a continuación, abra inmediatamente el grifo del agua.

## AVISO

Arranque siempre el motor antes de abrir el grifo del agua. Abra el grifo del agua inmediatamente después de arrancar el motor para evitar su sobrecalentamiento. No haga funcionar nunca el motor si no hay suministro de agua al sistema de escape cuando la embarcación se encuentre fuera del agua.

- Haga funcionar el motor durante 90 segundos a ralentí.

## AVISO

Nunca deje funcionar el motor durante más de 2 minutos. El aislamiento de la línea de transmisión no cuenta con refrigeración cuando la embarcación se encuentra fuera del agua.

- Asegúrese de que fluye agua de la bomba de impulsión durante la limpieza con agua.
- Cierre el grifo de agua, haga funcionar el motor durante 5 segundos a 5 000 r.p.m. y deténgalo.

## AVISO

Cierre siempre el grifo del agua antes de detener el motor.

- Desconecte la manguera de jardín y el adaptador del conector de limpieza (si se usa).

## Placa de navegación y rejilla de entrada de agua

### *Inspección de la placa de navegación y la rejilla de entrada de agua*

Compruebe la existencia de daños en la placa de navegación y en la rejilla de entrada de agua de la bomba de impulsión. Visite a un distribuidor

autorizado de Sea-Doo para que reparen o reemplacen las piezas que se puedan haber dañado.

## ⚠ ATENCIÓN

Siempre debe retirarse el cable de seguridad del interruptor de parada del motor antes de inspeccionar la rejilla de entrada.

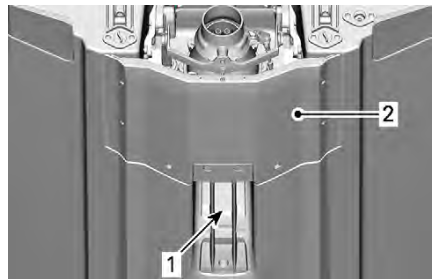

### INSPECCIONE ESTAS ÁREAS

- Admisión de agua
- Placa de navegación

## Ánodos de sacrificio

### *Inspección de los ánodos de sacrificio*

Los ánodos de sacrificio están ubicados en:

- Bomba
- Placa de navegación
- Refrigeración intermedia (si se ha instalado).

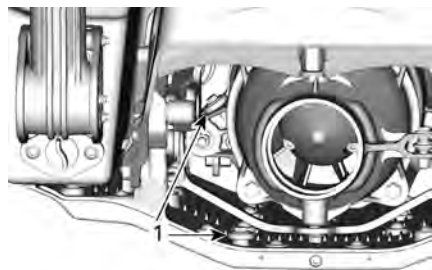

- Ánodos de sacrificio

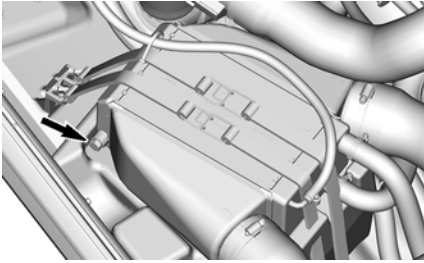

**REFRIGERACIÓN INTERMEDIA (SI SE HA INSTALADO)**

Compruebe los ánodos de sacrificio para determinar si presentan desgaste o deterioro. Si están gastados más de la mitad, sustitúyalos.

**Extracción del ánodo de sacrificio**

Desenrosque la tuerca de retención del ánodo de sacrificio y retire el ánodo.

**Instalación del ánodo de sacrificio**

Para la instalación se siguen en orden inverso los pasos del procedimiento de extracción.

<b>Par de apriete</b>
$9 \pm 1 \text{ Nm}$ ( $80 \pm 9 \text{ lbf-pulg.}$ )

**Pilar para esquí acuático/wakeboard (si está equipado)**

**Inspección del pilar para esquí acuático/wakeboard**

Verifique el funcionamiento del pilar para esquí acuático/wakeboard. Asegúrese de que se desliza en vertical fácilmente.

Verifique el funcionamiento del mecanismo de bloqueo.

Compruebe el ajuste de los cierres. Si detecta alguna anomalía, no utilice el pilar para esquí acuático/wakeboard y diríjase a un distribuidor autorizado de

Sea-Doo para llevar a cabo las reparaciones necesarias.

**Lubricación del pilar para esquí acuático/wakeboard**

Limpie el pilar para esquí acuático/wakeboard y aplique una capa ligera de grasa Super Lube o equivalente.

Lubrique el pilar en toda su longitud.

Limpie la grasa sobrante y vuelva a instalar el pilar.

Extiéndala y repliéguela varias veces para distribuir el lubricante.

**Fusibles**

**Ubicación de los fusibles**

Todos los fusibles se encuentran en la misma caja.

Para obtener acceso a la caja de fusibles:

Retire los asientos.

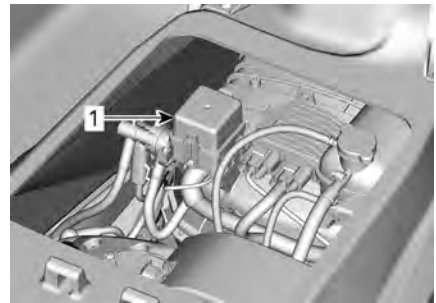

**TÍPICO**

1. Caja de fusibles

Para quitar la tapa de la caja de fusibles, apriete simultáneamente las pestañas de bloqueo, sujete y tire de la tapa de la caja de fusibles para abrirla.

**NOTA:**

La categoría y la posición de los fusibles se indican en la tapa de la caja de fusibles.

Utilice el extractor/instalador de fusibles incluido en la caja de fusibles para que la extracción del fusible resulte más fácil.

### Inspección de un fusible

Compruebe el estado del fusible y sustitúyalo si es necesario.

### ⚠ ATENCIÓN

**Nunca use un fusible de mayor capacidad nominal que la especificada.**

Tire del fusible para sacarlo del porta-fusibles. Compruebe si se ha fundido el filamento.

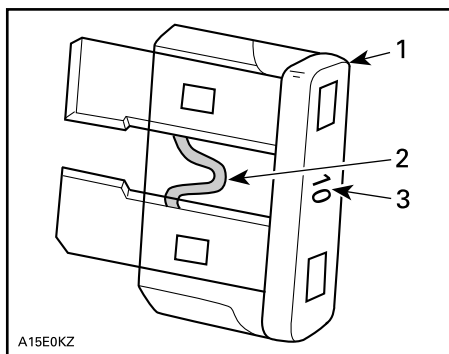

### TÍPICO

1. Fusible
2. Compruebe si se ha fundido
3. Valor nominal del fusible (amperaje)

### ⚠ ATENCIÓN

**Si se quema un fusible de forma reiterada, debe determinarse y corregirse el origen del fallo de funcionamiento antes de arrancar de nuevo. Para el mantenimiento, visite a un distribuidor autorizado.**

### Descripción de los fusibles

Fusible	Amperaje	Descripción
1	-	No se utiliza.
2	15 A	Inyec. combus., Enc. enc. y bomba de combustible
3	3 A	Bomba de achique (si está instalada)
4	-	No se utiliza.
5	-	No se utiliza.
6	30 A	Carga
7	5 A	Grupo de indicadores
8	-	No se utiliza.
9	30 A	iBR
10	5 A	Arranque/Parada
11	5 A	ECM
12	30 A	Batería
13	15 A	Herramienta de diagnóstico 2
14	15 A	Herramienta de diagnóstico 1, conector de accesorios

# CUIDADO DE LA EMBARCACIÓN

Saque la embarcación del agua al final de cada día.

## Cuidados posteriores al uso

### *Lavado con chorro de agua del sistema de escape*

El sistema de escape debe lavarse a chorro diariamente cuando la embarcación se utiliza en agua salada o sucia.

Consulte *Procedimientos de mantenimiento*.

### *Cuidados adicionales para el uso en aguas sucias o saladas*

Cuando la embarcación se utiliza en aguas sucias y, especialmente, en agua salada, deben observarse cuidados adicionales para proteger tanto la embarcación como sus componentes.

Enjuague la zona de la sentina de la embarcación con agua limpia.

No utilice nunca un dispositivo de lavado a alta presión para limpiar la sentina. **UTILICE AGUA A BAJA PRESIÓN ÚNICAMENTE** (como la de una manguera de riego para el jardín).

El lavado a alta presión puede dañar los sistemas eléctricos y mecánicos.

### **CUIDADO**

**Antes de efectuar cualquier operación de mantenimiento, espere a que el motor se enfríe.**

## AVISO

Si no se ponen en práctica los cuidados adecuados (como, por ejemplo): lavado de la embarcación, limpieza a chorro del sistema de escape y tratamiento anticorrosión cuando la embarcación se utiliza en agua salada) se producirán daños tanto en la embarcación como en sus componentes. **No deje nunca la moto acuática expuesta a la luz directa del sol.**

## Limpieza del asiento

Antes de aplicar un producto de limpieza en el asiento, intente quitar las marcas con un borrador blanco.

Muchas marcas (como las de calzado) se pueden quitar fácilmente con este método.

No deje en los asientos nada que esté húmedo como toallas o bañadores, ni nada de naturaleza biológica como comida u hojas. Puede presentarse algún daño irreparable.

## Casco y cuerpo de la embarcación

### *Reparación*

Si es necesario realizar alguna reparación en componentes del cuerpo o en el casco, póngase en contacto con un distribuidor autorizado de Sea-Doo.

### *Limpieza*

Lave el cuerpo y el casco con una solución de agua jabonosa (utilice solamente detergente suave). Aclare abundantemente con agua corriente limpia.

Quite los organismos marinos del interior y el exterior del casco.

**AVISO**

**Nunca limpie con los siguiente productos:**

- Limpiador extrafuerte XPS S4
- Detergente agresivo
- Producto desengrasante
- Amoniaco
- Acetona u otras cetonas
- Alcohol
- Tolueno u otros solventes aromáticos
- Solventes a base de cloro
- Alcoholes minerales
- Disolventes de pintura
- Productos a base de petróleo

Las manchas pueden quitarse del asiento y de la fibra de vidrio utilizando limpiador y desengrasador multi-propósito XPS o equivalente.

Para limpiar las alfombras, use el Limpiador a base de cítricos 3M™ (lata de aerosol de 24 onzas) o un producto equivalente.

**ATENCIÓN**

**No aplique nunca protector de plástico ni de vinilo en las alfombrillas ni en el asiento, ya que la superficie quedaría resbaladiza y los ocupantes podrían caerse de la embarcación.**

Respete el medio ambiente asegurándose de no verter combustible, aceite o soluciones limpiadoras en vías navegables.

**Protección**

Aplique al cuerpo de la embarcación cera marina de buena calidad.

Si la embarcación va a guardarse dejándola en exteriores, cúbrala con una lona impermeable opaca para evitar que los rayos solares y la suciedad afecten a los componentes de plástico

y al acabado de la embarcación y que se acumule el polvo.

**AVISO**

**Nunca debe dejarse la embarcación en el agua si no va a usarse durante un período prolongado. No deje nunca la moto acuática expuesta a la luz directa del sol. No almacene nunca la embarcación en una bolsa de plástico.**



# ALMACENAJE Y PREPARACIÓN DE PRETEMPORADA

## Almacenamiento

### ATENCIÓN

Puesto que el combustible y el aceite son inflamables, diríjase a un distribuidor autorizado de Sea-Doo, a un taller de reparación o a una persona a su elección para que inspeccione la integridad del sistema de combustible como se especifica en la tabla de inspección periódica.

Se recomienda que el mantenimiento de la embarcación durante el almacenamiento corra a cargo de un distribuidor autorizado de Sea-Doo, un taller de reparación o una persona a su elección, pero puede usted realizar las operaciones siguientes con un mínimo de herramientas.

### NOTA:

Realice las tareas siguientes en el orden indicado en esta sección.

### AVISO

No haga funcionar el motor durante el período de almacenamiento.

## Sistema de propulsión

### Limpieza de la bomba de impulsión

### ATENCIÓN

Retire siempre el cable de seguridad del interruptor de parada para evitar que el motor se ponga en marcha inesperadamente antes de limpiar la zona de la bomba de impulsión. Cuando se realice esta operación, el motor no debe estar en marcha.

Enjuague la bomba de impulsión pulverizando agua a través de sus aberturas de entrada y salida.

Pulverice un producto anticorrosivo en las piezas del sistema de propulsión.

### Producto de servicio

Lubricante anticorrosivo XPS o equivalente

### Inspección de la bomba de impulsión

Visite a su distribuidor autorizado de Sea-Doo.

### Sistema de combustible

#### Protección del sistema de combustible

Debe agregarse un estabilizador de combustible en el depósito de combustible para prevenir el deterioro de combustible y que se atasque el sistema de combustible. Siga las instrucciones del fabricante' del estabilizador para usarlo correctamente.

Llene completamente el depósito de combustible. Asegúrese de que no haya agua dentro del depósito de combustible.

### AVISO

Si se introduce agua en el depósito de combustible, podrían darse daños internos importantes en el sistema de inyección del combustible.

### Motor y sistema de escape

#### Lavado con chorro de agua del sistema de escape

Realice el procedimiento como se describe en la sección *Procedimientos de mantenimiento*.

#### Sustitución del aceite y del filtro del motor

El cambio de aceite y la sustitución del filtro los puede realizar un

distribuidor autorizado de Sea-Doo, un taller de reparación o una persona a su elección.

### Vaciado del intercooler

Es importante expulsar el agua acumulada por condensación en la refrigeración intermedia.

Siga el procedimiento que se indica a continuación:

1. Retire el asiento.
2. Quite la tapa de acceso del motor. Consulte el apartado *Tapa de acceso del motor*.
3. Asegúrese de que haya una línea de alineación trazada en la manguera de entrada del intercooler. Así se garantiza que la manguera no queda doblada ni retorcida en la reinstalación.
4. Afloje la abrazadera que sujeta la manguera de entrada del intercooler.
5. Saque la manguera de entrada del intercooler.

### NOTA:

Esta manguera dirige el aire caliente comprimido del sobrecalentador del motor a la entrada de la refrigeración intermedia.

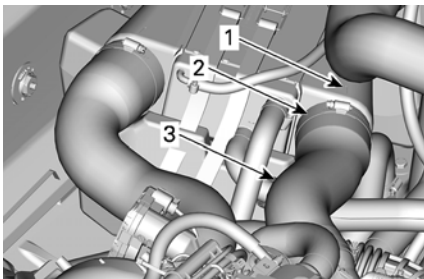

1. Líneas de alineación de manguera
2. Abrazadera de manguera
3. Manguera de entrada de la refrigeración intermedia

6. El espacio expuesto al aire de la refrigeración intermedia se auto-drena al colector del lado de

entrada de la refrigeración intermedia. Al desconectar la manguera de entrada de la refrigeración intermedia, la presencia de agua condensada puede evaluarse visualmente y drenarse adecuadamente sin que el motor esté en marcha.

7. Vuelva a instalar la manguera de entrada de aire del intercooler; asegúrese de que está bien alineada, como antes de su extracción, para un correcto funcionamiento del motor.

### Drenaje del sistema de escape

En áreas donde la temperatura puede alcanzar índices de congelación, será necesario eliminar el agua atrapada en el sistema de escape y en la refrigeración intermedia.

Utilizando el conector de limpieza con chorro de agua, inyecte aire a presión a 379 kPa (55 lbf/pulg<sup>2</sup>) en el sistema hasta que no quede más agua saliendo de la bomba de chorro.

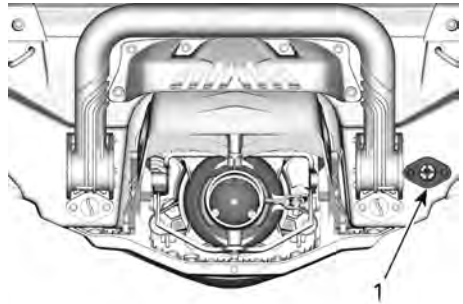

1. Conector para limpieza con chorro de agua

Se puede fabricar la siguiente manguera para facilitar el procedimiento de drenaje.

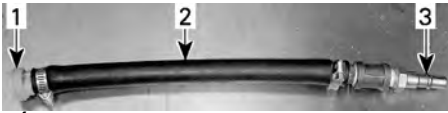
**TÍPICO**

1. Adaptador del conector de aclarado
2. Manguera 12,7 mm (1/2 pulg.)
3. Adaptador macho de manguera de aire

**AVISO**

Si no se drena el sistema de escape, el colector de escape puede sufrir graves daños.

Retire las herramientas especiales.

**Lubricación de los cilindros del motor**

1. Retire las bujías, consulte el manual de servicio del motor correspondiente.
2. Rocíe lubricante en cada cilindro a través de los orificios de las bujías.

**Lubricante y anticorrosivo XPS**

3. Presione totalmente la palanca del acelerador. Presionar la palanca del acelerador impedirá que se inyecte combustible y desactivará el encendido durante el arranque del motor.
4. Pulse el botón de ARRANQUE/PARADA para que el motor gire unas vueltas. Así se distribuye el aceite sobre las paredes de los cilindros.
5. Aplique lubricante antiagarrotamiento en las roscas de las bujías y proceda a instalarlas de nuevo en el motor.
6. Instale las bobinas de encendido.

**Prueba de la densidad del refrigerante del motor**

Si no cambia el anticongelante, compruebe su densidad.

El cambio de anticongelante y la prueba de densidad los debe realizar un

distribuidor autorizado de Sea-Doo, un taller de reparación o una persona a su elección. Consulte Programa de mantenimiento.

**AVISO**

Una densidad inadecuada del anticongelante puede dar lugar a la congelación del líquido del sistema de refrigeración, si se almacena la embarcación en una zona en la que se alcance el punto de congelación. De ello se derivarían daños graves en el motor.

**Sistema eléctrico****Batería****Mantenimiento de la batería**

Al almacenar la embarcación, siempre se debe almacenar la batería en un lugar cálido y seco.

**⚠ ATENCIÓN**

Nunca cargue ni eleve el voltaje de la batería mientras se encuentra instalada en la embarcación.

Este vehículo está equipado con una batería que no precisa mantenimiento; no hay que añadir agua para ajustar el nivel del electrolito.

**AVISO**

No es necesario retirar la banda de tapas de la batería ni agregar electrolito durante la vida útil de la batería.

**Desmontaje de la batería**

1. Retire el asiento.
2. Desconecte los cables de la batería.

**AVISO**

Siempre desconecte primero el cable NEGRO (-) y después, el ROJO (+).

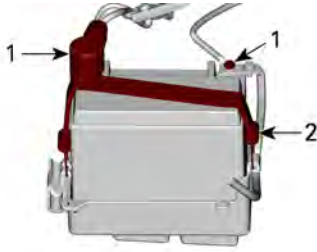

1. Borne de la batería
2. Correa
3. Retire la cinta de sujeción.

### Carga de la batería

Use cualquier cargador de batería para automóvil. Consulte siempre las instrucciones del fabricante del cargador de la batería.

### Limpieza de la batería

Limpie el alojamiento y los bornes de la batería con un cepillo suave y una solución de agua y bicarbonato.

Elimine la corrosión existente en los terminales de los cables de la batería y en los bordes de la misma, utilizando un cepillo de alambre fuerte.

Enjuague con agua limpia y seque bien.

### Montaje de la batería

1. Conecte los cables de la batería.

**NOTA:** Elimine todo resto de agua o suciedad presente en el compartimiento antes de instalar la batería.

#### AVISO

Una polaridad invertida de la batería dañará el regulador de voltaje.

#### AVISO

Siempre conecte primero el cable ROJO (+) y luego el cable NEGRO (-).

2. Apriete los tornillos de los cables de la batería según lo especificado.

Par de apriete	
Tornillo para cables de batería	$4 \pm 0,5 \text{ Nm}$ ( $35 \pm 4 \text{ lbf-pulg}$ )

3. Aplique grasa dieléctrica en los bornes de la batería.
4. Cubra el borne positivo con una funda de goma.
5. Verifique el recorrido de los cables y los accesorios.

### Compartimento del motor

#### Limpieza del compartimento del motor

1. Limpie la sentina con agua caliente y detergente o con un producto limpiador para sentinas.
2. Aclare abundantemente.
3. Levante el extremo delantero de la embarcación para vaciar totalmente la sentina a través de los tapones de drenaje correspondientes.

#### Tratamiento anticorrosión

1. Limpie con un trapo toda el agua residual presente en el compartimento del motor.
2. Lubrique todos los componentes metálicos del compartimento del motor.

#### Producto de servicio

Lubricante y anticorrosivo o equivalente

#### NOTA:

Hay que quitar el asiento durante el almacenamiento. De esta forma se evitará la condensación en el compartimento del motor y su posible corrosión.

### **Casco y cuerpo de la embarcación**

Repáre, limpie y proteja la embarcación, consulte el apartado *Casco y cuerpo de la embarcación*.

### **Preparación de pretemporada**

La preparación de pretemporada debe realizarse junto con el *Programa de mantenimiento*.

Asegúrese de llevar a cabo todas las tareas incluidas en la tabla **100 horas o 1 año**.

La preparación de mantenimiento de pretemporada la puede realizar un distribuidor autorizado de Sea-Doo, un taller de reparación o una persona a su elección.

# REGISTROS DE MANTENIMIENTO

Envíe fotocopias de los registros de mantenimiento a BRP si es necesario.

## Preentrega

Número de serie:

Kilometraje:

Horario:

Fecha:

N.º de distribuidor:

Notas:

Firma/impresión:

Consulte los procedimientos detallados de instalación en el boletín del procedimiento previo a la entrega

<b>Inspección inicial</b>	
Kilometraje: _____ Horario: _____ Fecha: _____ N.º de distribuidor: _____ Notas: _____ _____	Firma/impresión:
Para ver el calendario de mantenimiento, consulte la sección información de mantenimiento de esta guía del operador'	

<b>Servicio</b>	
Kilometraje: _____ Horario: _____ Fecha: _____ N.º de distribuidor: _____ Notas: _____ _____	Firma/impresión:
Para ver el calendario de mantenimiento, consulte la sección información de mantenimiento de esta guía del operador'	

**Servicio**

Kilometraje:

---

Horario:

---

Fecha:

---

N.º de  
distribuidor:

---

Notas:

---

---

Firma/impresión:

Para ver el calendario de mantenimiento, consulte la sección información de mantenimiento de esta guía del operador'

**Servicio**

Kilometraje:

---

Horario:

---

Fecha:

---

N.º de  
distribuidor:

---

Notas:

---

---

Firma/impresión:

Para ver el calendario de mantenimiento, consulte la sección información de mantenimiento de esta guía del operador'



<b>Servicio</b>	
Kilometraje: _____ Horario: _____ Fecha: _____ N.º de distribuidor: _____ Notas: _____ _____	Firma/impresión:
Para ver el calendario de mantenimiento, consulte la sección información de mantenimiento de esta guía del operador'	

<b>Servicio</b>	
Kilometraje: _____ Horario: _____ Fecha: _____ N.º de distribuidor: _____ Notas: _____ _____	Firma/impresión:
Para ver el calendario de mantenimiento, consulte la sección información de mantenimiento de esta guía del operador'	

**Servicio**

Kilometraje:

---

Horario:

---

Fecha:

---

N.º de  
distribuidor:

---

Notas:

---

---

Firma/impresión:

Para ver el calendario de mantenimiento, consulte la sección información de mantenimiento de esta guía del operador'

**Servicio**

Kilometraje:

---

Horario:

---

Fecha:

---

N.º de  
distribuidor:

---

Notas:

---

---

Firma/impresión:

Para ver el calendario de mantenimiento, consulte la sección información de mantenimiento de esta guía del operador'

<b>Servicio</b>	
Kilometraje: _____ Horario: _____ Fecha: _____ N.º de distribuidor: _____ Notas: _____ _____	Firma/impresión:
Para ver el calendario de mantenimiento, consulte la sección información de mantenimiento de esta guía del operador'	

<b>Servicio</b>	
Kilometraje: _____ Horario: _____ Fecha: _____ N.º de distribuidor: _____ Notas: _____ _____	Firma/impresión:
Para ver el calendario de mantenimiento, consulte la sección información de mantenimiento de esta guía del operador'	

**Servicio**

Kilometraje:

---

Horario:

---

Fecha:

---

N.º de  
distribuidor:

---

Notas:

---

---

Firma/impresión:

Para ver el calendario de mantenimiento, consulte la sección información de mantenimiento de esta guía del operador'

**Servicio**

Kilometraje:

---

Horario:

---

Fecha:

---

N.º de  
distribuidor:

---

Notas:

---

---

Firma/impresión:

Para ver el calendario de mantenimiento, consulte la sección información de mantenimiento de esta guía del operador'

<b>Servicio</b>	
Kilometraje: _____ Horario: _____ Fecha: _____ N.º de distribuidor: _____ Notas: _____ _____	Firma/impresión:
Para ver el calendario de mantenimiento, consulte la sección información de mantenimiento de esta guía del operador'	

<b>Servicio</b>	
Kilometraje: _____ Horario: _____ Fecha: _____ N.º de distribuidor: _____ Notas: _____ _____	Firma/impresión:
Para ver el calendario de mantenimiento, consulte la sección información de mantenimiento de esta guía del operador'	

Esta página está intencionalmen-  
te en blanco

# INFORMACIÓN TÉCNICA

# NÚMEROS DE IDENTIFICACIÓN

Los principales componentes de la embarcación (motor y casco) se identifican por medio de diferentes números de serie. En ciertas ocasiones, puede ser necesario localizar dichos números por asuntos relacionados con la garantía o para localizar la embarcación en caso de robo.

## Número de identificación del casco

El número de identificación del casco (H.I.N.) está situado en el reposapiés, en la parte trasera de la embarcación.

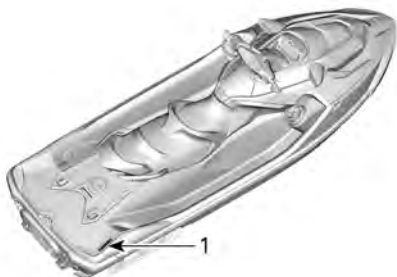

### TÍPICO

1. Número de identificación del casco (H.I.N.)

Se compone de 12 dígitos:

YDV	12345	L	8	09
				Año del modelo
				Año de fabricación
				Mes de fabricación
				Número de serie (también puede utilizarse una letra como dígito)
				Fabricante

## Número de identificación del motor

El número de identificación del motor (E.I.N.) está situado en el extremo delantero del motor.

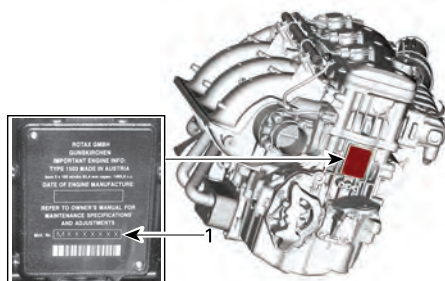

### TÍPICO

1. Número de identificación del motor (EIN)

## Identificación del fabricante del motor



### ETIQUETA DE IDENTIFICACIÓN DEL FABRICANTE DEL MOTOR

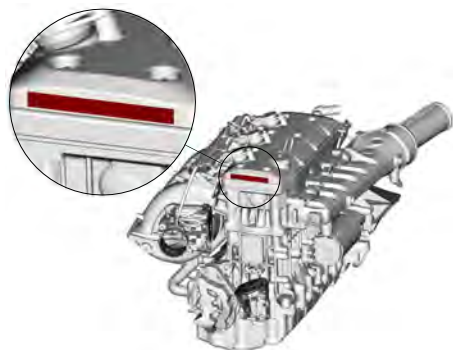

### UBICACIÓN DE LA ETIQUETA



# CONFORMIDAD

## Etiqueta colgante de control de emisiones – 3 estrellas



### Una estrella: Bajo nivel de emisiones

La etiqueta de una estrella se aplica a motores que cumplen los estándares de emisiones de escape de 2001 para motores marinos fueraborda y de motos de agua del ARB. Las emisiones de los motores que cumplen esos estándares son un 75 % inferiores a las de los motores de dos tiempos con carburación convencional. Estos motores son equivalentes a los estándares de 2006 de la Agencia de Protección Ambiental (EPA) en Estados Unidos referentes a los motores marinos.



### Dos estrellas: Nivel de emisiones muy bajo

La etiqueta de dos estrellas se aplica a motores que cumplen los estándares de emisiones de escape de 2004 para motores marinos fueraborda y de motos de agua del ARB. Las emisiones de los motores que cumplen esos estándares son un 20 % inferiores a las de los motores de baja emisión de una estrella.



### Tres estrellas: Nivel de emisiones ultrabajo

La etiqueta de tres estrellas se aplica a motores que cumplen los estándares de emisiones de escape de 2008 para motores marinos fueraborda y de motos de agua o los estándares de emisiones de escape de 2003-2008 para motores marinos de popa o intraborda del ARB. Las emisiones de los motores que cumplen esos estándares son un 85 % inferiores a las de los motores de baja emisión de una estrella.



### Cuatro estrellas: Nivel de emisiones superultrabajo

La etiqueta de cuatro estrellas se aplica a motores que cumplen los estándares de emisiones de escape de 2009 para motores marinos intraborda y en popa del CARB. Los motores náuticos fueraborda y de motos de agua también pueden ajustarse a estos estándares. Las emisiones de los motores que cumplen esos estándares son un 90 % inferiores a las de los motores de baja emisión de una estrella.

**Bombardier Recreational Products Inc.**  
VALCOURT, QUÉBEC, CANADA

Una embarcación más limpia. Datos clave

1-800-END-SMOG

[www.arb.ca.gov](http://www.arb.ca.gov)

2199065680\_ES

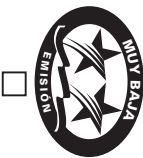
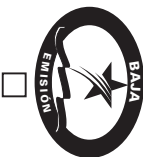

**La etiqueta con estrellas es sinónimo de motores náuticos más limpios**  
Este motor se ha certificado como:

**Distintivo de los motores náuticos más limpios:**

**Agua y aire más limpios:** para un entorno y un estilo de vida más saludables.

**Mayor ahorro de combustible:** consume entre un 30 y un 40 % menos de gasolina y aceite que los motores de dos tiempos con carburación convencional, lo que supone un ahorro económico y de recursos.

**Garantía de emisiones de mayor duración:** protege al consumidor a la vez que asegura un servicio sin preocupaciones.

## Etiqueta del control de emisiones – 3 estrellas



TÍPICO - UBICACIÓN DE LA ETIQUETA

# Etiqueta de conformidad EPA

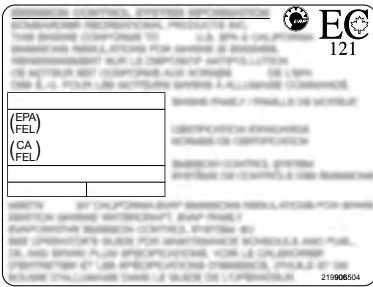

**TÍPICO - UBICACIÓN DE LA ETIQUETA**

## BRP European Distribution SA

BRP es miembro de la Asociación de Embarcaciones de Recreo Responsables con el Medio Ambiente (Association for Eco-Responsible Pleasure Craft), dedicada a desmantelar y reciclar barcos de recreo y motos de agua al final de su vida útil. El identificador único de productor de BRP European Distribution SA. es: FR219503\_18XCIB



REP (responsabilidad  
ampliada por parte del  
fabricante) Francia —  
Rotulación TRIMAN  
Solo para Francia



**En fin de vie,  
votre bateau de plaisance  
doit être confié à  
l'éco-organisme dédié**

Plus d'infos sur [www.quefairedemesdechets.fr](http://www.quefairedemesdechets.fr)

Les bateaux de plaisance hors d'usage ne doivent pas être abandonnés, ni apportés en déchetterie ou lieu de vente. Ils doivent être confiés à l'éco-organisme dédié, qui procédera gratuitement à leur déconstruction et leur recyclage. Les demandes de déconstruction sont à effectuer sur [www.recyclermonbateau.fr](http://www.recyclermonbateau.fr)

---

# BRP RF DESS POST GEN3 (CAN)

## EE. UU. y Canadá

Este dispositivo está en conformidad con la Parte 15 de las normas de la FCC y la norma(s) de exención de la licencia de Industry Canada. Su utilización está sujeta a las dos condiciones siguientes:

1. este dispositivo no puede ocasionar interferencias y
2. este dispositivo debe aceptar cualquier interferencia, incluidas aquellas que puedan causar un funcionamiento no deseado.

Se ha comprobado que este equipo cumple los límites para dispositivos digitales de clase B, de acuerdo con el apartado 15 de las normas de la FCC. Estos límites han sido diseñados para proporcionar protección razonable contra interferencia en una instalación residencial. Este equipo genera, usa y puede irradiar energía de radiofrecuencia y, si no se instala y usa de conformidad con las instrucciones, puede provocar interferencias perjudiciales para las comunicaciones por radio. No obstante, no existe ninguna garantía de que esa interferencia no tenga lugar en una instalación determinada. Si el equipo causa interferencias dañinas en la recepción de radio o televisión, algo que puede determinarse apagando y encendiendo el equipo, el usuario debería intentar corregir la interferencia aplicando una o varias de las siguientes medidas:

- Reoriente o reubique la antena receptora.
- Aumente la distancia entre el equipo y el receptor.
- Conecte el equipo en un tomacorriente de un circuito distinto al que está conectado el receptor.
- Consulte con el proveedor o con un técnico de radio/TV con experiencia para solicitar ayuda.

El dispositivo ha sido evaluado para cumplir los requisitos generales de exposición a RF. El dispositivo puede utilizarse en condiciones de exposición portátil sin restricciones.

Le dispositif a été évalué à satisfaire l'exigence générale de l'exposition aux rf. L'appareil peut être utilisé dans des conditions d'exposition portatif sans restriction.

L'émetteur/ récepteur exempt de licence contenu dans le présent appareil est conforme aux CNR d'Innovation, Sciences et Développement économique Canada applicables aux appareils radio exempts de licence.

1. l'appareil ne doit pas produire de brouillage, et
2. l'appareil doit accepter tout brouillage radioélectrique subi, même si le brouillage est susceptible d'en compromettre le fonctionnement.

Los cambios o modificaciones no aprobados expresamente por la parte responsable del cumplimiento podrían anular la autoridad del usuario de utilizar el equipo.'

IC: 12006A-1001317030 Para la variante 1001316154 (CAN)

ID de la FCC: 2ACER 1001317030 Para la variante 1001316154 (CAN)

## México



IFETEL

Marca: BRP Megatech

Número: BRME1023-28186

Número de Certificado de BRP Megatech: 1450978

Modelo: 1001316154

NOM-208-SCFI-2016 (Disposición Técnica IFT-008-2015)

La operación de este equipo está sujeta a las siguientes dos condiciones:

1. es posible que este equipo o dispositivo no cause interferencia perjudicial y
2. este equipo o dispositivo debe aceptar cualquier interferencia, incluyendo la que pueda causar su operación no deseada.

## Brasil



Número: 05254- 23 - 15603

Número de Certificado de BRP Megatech: 1450991

Modelo: 1001316154

Este equipamento não tem direito à proteção contra interferência prejudicial e não pode causar interferência em sistemas devidamente autorizados. Para maiores informações, consulte o site da ANATEL.

## Japón

Este dispositivo está autorizado conforme a la Ley de Radio de Japón (電波法) y la Ley de Negocios de Telecomunicaciones de Japón (電気通信事業法). Este dispositivo no deberá ser modificado (de lo contrario el número de designación concedido se invalidará).

## Europa

### Declaración de conformidad

Declaración de conformidad simplificada de la UE, con arreglo a lo dispuesto en la directiva sobre equipos radioeléctricos 2014/53/UE.



### DE

Hiermit erklärt BRP Megatech, dass der Funkanlagentyp 1001316154 der Richtlinie 2014/53/EU entspricht. Der vollständige Text der EU-Konformitätserklärung ist unter der folgenden Internetadresse verfügbar: <https://www.brp.com/en/corporatesocialresponsibility/productsafety.html>

### FR

Le soussigné, BRP Megatech, déclare que l'équipement radioélectrique du type 1001316154 est conforme à la directive 2014/53/UE. Le texte complet de la déclaration UE de conformité est disponible à l'adresse internet suivante: <https://www.brp.com/en/corporatesocialresponsibility/productsafety.html>

### BG

С настоящото BRP Megatech декларира, че този тип радиосъоръжение 1001316154 е в съответствие с Директива 2014/53/ЕС.

Цялостният текст на ЕС декларацията за съответствие може да се намери на следния интернет адрес: <https://www.brp.com/en/corporatesocialresponsibility/productsafety.html>

### EL

Με την παρούσα ο/η BRP Megatech, δηλώνει ότι ο ραδιοεξοπλισμός 1001316154 πληροί την οδηγία 2014/53/ΕΕ. Το πλήρες κείμενο της δήλωσης συμμόρφωσης ΕΕ διατίθεται στην ακόλουθη ιστοσελίδα στο διαδίκτυο: <https://www.brp.com/en/corporatesocialresponsibility/productsafety.html>

### CS

Tímto BRP Megatech prohlašuje, že typ rádiového zařízení 1001316154 je v souladu se směrnicí 2014/53/EU. Úplné znění EU prohlášení o shodě je k dispozici na této internetové adrese: <https://www.brp.com/en/corporatesocialresponsibility/productsafety.html>



## DA

Hermed erklærer BRP Megatech, at radioudstyrstypen 1001316154 er i overensstemmelse med direktiv 2014/53/EU.

EU-overensstemmelseserklæringens fulde tekst kan findes på følgende internetadresse: <https://www.brp.com/en/corporatesocialresponsibility/productsafety.html>

## ET

Käesolevaga deklareerib BRP Megatech, et käesolev raadioseadme tüüp 1001316154 vastab direktiivi 2014/53/EL nõuetele.

ELi vastavusdeklaratsiooni täielik tekst on kättesaadav järgmisel internetiaadressil: <https://www.brp.com/en/corporatesocialresponsibility/productsafety.html>

## ES

Por la presente, BRP Megatech declara que el tipo de equipo radioeléctrico 1001316154 es conforme con la Directiva 2014/53/UE.

El texto completo de la declaración UE de conformidad está disponible en la dirección Internet siguiente: <https://www.brp.com/en/corporatesocialresponsibility/productsafety.html>

## FI

BRP Megatech vakuuttaa, että radiolaitetyyppi 1001316154 on direktiivin 2014/53/EU mukainen. EU-vaatimustenmukaisuusvakuutuksen täysimittainen teksti on saatavilla seuraavassa internetosoitteessa: <https://www.brp.com/en/corporatesocialresponsibility/productsafety.html>

## EN

Hereby, BRP Megatech declares that the radio equipment type 1001316154 is in compliance with Directive 2014/53/EU. The full text of the EU declaration of conformity is available at the following internet address: <https://www.brp.com/en/corporatesocialresponsibility/product-safety.html>

## HR

BRP Megatech ovime izjavljuje da je radijska oprema tipa 1001316154 u skladu s Direktivom 2014/53/EU. Cjeloviti tekst EU izjave o sukladnosti dostupan je na sljedećoj internetskoj adresi: <https://www.brp.com/en/corporate-social-responsibility/productsafety.html>

## HU

BRP Megatech igazolja, hogy a 1001316154 típusú rádióberendezés megfelel a 2014/53/EU irányelvnek. Az EU-megfelelőségi nyilatkozat teljes szövege elérhető a következő internetes címen: <https://www.brp.com/en/corporate-social-responsibility/productsafety.html>

## IT

Il fabbricante, BRP Megatech, dichiara che il tipo di apparecchiatura radio 1001316154 è conforme alla direttiva 2014/53/UE.

Il testo completo della dichiarazione di conformità UE è disponibile al seguente indirizzo Internet: <https://www.brp.com/en/corporate-socialresponsibility/product-safety.html>

## LT

Aš, BRP Megatech, patvirtinu, kad radijo įrenginių tipas 1001316154 atitinka Direktyvą 2014/53/ES. Visas ES atitikties deklaracijos tekstas prieinamas šiuo interneto adresu: <https://www.brp.com/en/corporate-social-responsibility/productsafety.html>

## LV

Ar šo BRP Megatech deklarē, ka radioiekārta 1001316154 atbilst Direktīvai 2014/53/ES. Pilns ES atbilstības deklarācijas teksts ir pieejams šādā interneta vietnē: <https://www.brp.com/en/corporate-social-responsibility/productsafety.html>

## MT

B'dan, BRP Megatech, niddikjara li dan it-tip ta' tagħmir tar-radju 1001316154 huwa konformi mad-Direttiva 2014/53/UE. It-test kollu tad-dikjarazzjoni ta' konformità tal-UE huwa disponibbli f'dan l-indirizz tal-Internet li ġej: <https://www.brp.com/en/corporatesocialresponsibility/productsafety.html>

## NL

Hierbij verklaar ik, BRP Megatech, dat het type radioapparatuur 1001316154 conform is met Richtlijn 2014/53/EU.

De volledige tekst van de EU-conformiteitsverklaring kan worden geraadpleegd op het volgende internetadres: <https://www.brp.com/en/corporatesocialresponsibility/productsafety.html>

## PL

BRP Megatech niniejszym oświadcza, że typ urządzenia radiowego 1001316154 jest zgodny z dyrektywą 2014/53/UE. Pełny tekst deklaracji zgodności UE jest dostępny pod następującym adresem internetowym: <https://www.brp.com/en/corporatesocialresponsibility/productsafety.html>

## PT

O(a) abaixo assinado(a) BRP Megatech declara que o presente tipo de equipamento de rádio 1001316154 está em conformidade com a Diretiva 2014/53/UE.

O texto integral da declaração de conformidade está disponível no seguinte endereço de Internet: <https://www.brp.com/en/corporatesocialresponsibility/productsafety.html>

## RO

Prin prezenta, BRP Megatech declară că tipul de echipamente radio 1001316154 este în conformitate cu Directiva 2014/53/UE. Textul integral al declarației UE de conformitate este disponibil la următoarea adresă internet: <https://www.brp.com/en/corporatesocialresponsibility/productsafety.html>

## SV

Härmed försäkrar BRP Megatech att denna typ av radioutrustning 1001316154 överensstämmer med direktiv 2014/53/EU. Den fullständiga texten till EU-försäkran om överensstämmelse finns på följande webbadress: <https://www.brp.com/en/corporatesocialresponsibility/productsafety.html>

## **SL**

BRP Megatech potrjuje, da je tip radijske opreme 1001316154 skladen z Direktivo 2014/53/EU. Celotno besedilo izjave EU o skladnosti je na voljo na naslednjem spletnem naslovu: <https://www.brp.com/en/corporatesocialresponsibility/productsafety.html>

## **SK**

BRP Megatech týmto vyhlasuje, že rádiové zariadenie typu 1001316154 je v súlade so smernicou 2014/53/EÚ. Úplné EÚ vyhlásenie o zhode je k dispozícii na tejto internetovej adrese: <https://www.brp.com/en/corporatesocialresponsibility/productsafety.html>

## **IS**

BRP Megatech lýsir því hér með yfir að þráðlausí fjarskiptabúnaðurinn 1001316154 er í samræmi við tilskipun 2014/53/ESB. Óstytta texta ESB-samræmisyfirlýsingarinnar er að finna á veffanginu: <https://www.brp.com/en/corporatesocialresponsibility/productsafety.html>

## **Liechtenstein**

Hiermit erklärt BRP Megatech, dass der Funkanlagentyp 1001316154 der Richtlinie 2014/53/EU entspricht. Der vollständige Text der EU-Konformitätserklärung ist unter der folgenden Internetadresse verfügbar: <https://www.brp.com/en/corporatesocialresponsibility/productsafety.html>

## **NO**

Hermed erklærer BRP Megatech at radioutstyrstypen 1001316154 er i samsvar med direktiv 2014/53/EU. Hele teksten i EU-samsvarserklæringen finnes på følgende internettadresse: <https://www.brp.com/en/corporatesocialresponsibility/productsafety.html>

## **RU**

Компания BRP Megatech настоящим заявляет, что радиотехническое оборудование категории 1001316154 отвечает требованиям Директивы 2014/53/EU.

Полный текст декларации соответствия ЕС доступен на сайте : <https://www.brp.com/en/corporatesocialresponsibility/productsafety.html>

---

# SISTEMA DE AUDIO BRP

## EE.UU. y Canadá:

Este dispositivo cumple con la Sección 15 de las Normas de la FCC y con los estándares RSS exentos de licencia del Ministerio de Innovación, Ciencia y Desarrollo Económico de Canadá. La operación está sujeta a las siguientes dos condiciones :

1. este dispositivo no puede ocasionar interferencias y
2. este dispositivo debe aceptar cualquier interferencia, incluida aquella que pueda causar su funcionamiento inadecuado.

Se ha comprobado que este equipo cumple los límites para dispositivos digitales de clase B, de acuerdo con el apartado 15 de las normas de la FCC. Estos límites han sido diseñados para proporcionar protección razonable contra interferencia en una instalación residencial. Este equipo genera, usa y puede irradiar energía de radiofrecuencia y, si no se instala y usa de conformidad con las instrucciones, puede provocar interferencias perjudiciales para las comunicaciones por radio. No obstante, no existe ninguna garantía de que esa interferencia no tenga lugar en una instalación determinada. Si el equipo causa interferencias dañinas en la recepción de radio o televisión, algo que puede determinarse apagando y encendiendo el equipo, el usuario debería intentar corregir la interferencia aplicando una o varias de las siguientes medidas:

- Reoriente o reubique la antena receptora.
- Aumente la distancia entre el equipo y el receptor.
- Conecte el equipo en un tomacorriente de un circuito distinto al que está conectado el receptor.
- Consulte con el proveedor o con un técnico de radio/TV con experiencia para solicitar ayuda.

El dispositivo ha sido evaluado para cumplir los requisitos generales de exposición a RF y puede utilizarse en condiciones de exposición portátil sin restricciones.

Le dispositif a été évalué à satisfaire l'exigence générale de l'exposition aux rf. L'appareil peut être utilisé dans des conditions d'exposition portatif sans restriction.

L'émetteur/ récepteur exempt de licence contenu dans le présent appareil est conforme aux CNR d'Innovation, Sciences et Développement économique Canada applicables aux appareils radio exempts de licence. L'exploitation est autorisée aux deux conditions suivantes :

1. l'appareil ne doit pas produire de brouillage, et
2. l'appareil doit accepter tout brouillage radioélectrique subi, même si le brouillage est susceptible d'en compromettre le fonctionnement.

Los cambios o modificaciones no aprobados expresamente por la parte responsable del cumplimiento, podrían anular el derecho del usuario para utilizar el equipo.

IC: 22793-278003465

ID de la FCC: 2AAOY-278003465

**México:**

IFETEL

Marca: Mitek Corporation

Número: RCPMT2718-1330

Modelo: 278003465

NOM-208-SCFI-2016 (Disposición Técnica IFT-008-2015)

La operación de este equipo está sujeta a las siguientes dos condiciones:

1. es posible que este equipo o dispositivo no cause interferencia perjudicial y
2. este equipo o dispositivo debe aceptar cualquier interferencia, incluyendo la que pueda causar su operación no deseada.

**Brasil:**

Código: 01649- 23 - 11270

Este equipamento não tem direito à proteção contra interferência prejudicial e não pode causar interferência em sistemas devidamente autorizados. Para maiores informações, consulte o site da ANATEL.

**Japón**

Este dispositivo está autorizado conforme a la Ley de Radio de Japón (電波法) y la Ley de Negocios de Telecomunicaciones de Japón (電気通信事業法). Este dispositivo no deberá ser modificado (de lo contrario el número de designación concedido se invalidará).

**Europa:****Declaración de conformidad**

Declaración de conformidad simplificada de la UE, con arreglo a lo dispuesto en la directiva sobre equipos radioeléctricos 2014/53/UE.



## DE

Hiermit erklärt Mitek Corporation, dass der Funkanlagentyp 278003465 der Richtlinie 2014/53/EU entspricht. Der vollständige Text der EU-Konformitätserklärung ist unter der folgenden Internetadresse verfügbar: <https://www.operatorsguides.brp.com>

## FR

Le soussigné, Mitek Corporation, déclare que l'équipement radioélectrique du type 278003465 est conforme à la directive 2014/53/UE. Le texte complet de la déclaration UE de conformité est disponible à l'adresse internet suivante: <https://www.operatorsguides.brp.com>

## BG

С настоящото Mitek Corporation декларира, че този тип радиосъоръжение 278003465 е в съответствие с Директива 2014/53/ЕС. Цялостният текст на ЕС декларацията за съответствие може да се намери на следния интернет адрес: <https://www.operatorsguides.brp.com/>

## EL

Με την παρούσα ο/η Mitek Corporation, δηλώνει ότι ο ραδιοεξοπλισμός 278003465 πληροί την οδηγία 2014/53/ΕΕ. Το πλήρες κείμενο της δήλωσης συμμόρφωσης ΕΕ διατίθεται στην ακόλουθη ιστοσελίδα στο διαδίκτυο: <https://www.operatorsguides.brp.com/>

## CS

Tímto Mitek Corporation prohlašuje, že typ rádiového zařízení 278003465 je v souladu se směrnicí 2014/53/EU. Úplné znění EU prohlášení o shodě je k dispozici na této internetové adrese: <https://www.operatorsguides.brp.com>

## DA

Hermed erklærer Mitek Corporation, at radioudstyrstypen 278003465 er i overensstemmelse med direktiv 2014/53/EU.

EU-overensstemmelseserklæringens fulde tekst kan findes på følgende internetadresse: <https://www.operatorsguides.brp.com>

## ET

Käesolevaga deklareerib Mitek Corporation, et käesolev raadioseadme tüüp 278003465 vastab direktiivi 2014/53/EL nõuetele.

ELi vastavusdeklaratsiooni täielik tekst on kättesaadav järgmisel internetiaadressil: <https://www.operatorsguides.brp.com>

## ES

Por la presente, Mitek Corporation declara que el tipo de equipo radioeléctrico 278003465 es conforme con la Directiva 2014/53/UE.

El texto completo de la declaración UE de conformidad está disponible en la dirección Internet siguiente: <https://www.operatorsguides.brp.com>

## FI

Mitek Corporation vakuuttaa, että radiolaitetyyppi 278003465 on direktiivin 2014/53/EU mukainen. EU-vaatimustenmukaisuusvakuutuksen täysimittainen teksti on saatavilla seuraavassa internetosoitteessa: <https://www.operatorsguides.brp.com>

## EN

Hereby, Mitek Corporation declares that the radio equipment type 278003465 is in compliance with Directive 2014/53/EU. The full text of the EU declaration of conformity is available at the following internet address: <https://www.operatorsguides.brp.com>

## HR

Mitek Corporation ovime izjavljuje da je radijska oprema tipa 278003465 u skladu s Direktivom 2014/53/EU. Cjeloviti tekst EU izjave o sukladnosti dostupan je na sljedećoj internetskoj adresi: <https://www.operatorsguides.brp.com>

## HU

Mitek Corporation igazolja, hogy a 278003465 típusú rádióberendezés megfelel a 2014/53/EU irányelvnek. Az EU-megfelelőségi nyilatkozat teljes szövege elérhető a következő internetes címen: <https://www.operatorsguides.brp.com>

## IT

Il fabbricante, Mitek Corporation, dichiara che il tipo di apparecchiatura radio 278003465 è conforme alla direttiva 2014/53/UE.

Il testo completo della dichiarazione di conformità UE è disponibile al seguente indirizzo Internet: <https://www.operatorsguides.brp.com>

## LT

Aš, Mitek Corporation, patvirtinu, kad radijo įrenginių tipas 278003465 atitinka Direktyvą 2014/53/ES. Visas ES atitikties deklaracijos tekstas prieinamas šiuo interneto adresu: <https://www.operatorsguides.brp.com>

## LV

Ar šo Mitek Corporation deklarē, ka radioiekārta 278003465 atbilst Direktīvai 2014/53/ES. Pilns ES atbilstības deklarācijas teksts ir pieejams šādā interneta vietnē: <https://www.operatorsguides.brp.com>

## MT

B'dan, Mitek Corporation, niddikjara li dan it-tip ta' tagħmir tar-radju 278003465 huwa konformi mad-Direttiva 2014/53/UE. It-test kollu tad-dikjarazzjoni ta'

konformità tal-UE huwa disponibbli f'dan l-indirizz tal-Internet li ġejj: <https://www.operatorsguides.brp.com>

## NL

Hierbij verklaar ik, Mitek Corporation, dat het type radioapparatuur 278003465 conform is met Richtlijn 2014/53/EU.

De volledige tekst van de EU-conformiteitsverklaring kan worden geraadpleegd op het volgende internetadres: <https://www.operatorsguides.brp.com>

## PL

Mitek Corporation niniejszym oświadcza, że typ urządzenia radiowego 278003465 jest zgodny z dyrektywą 2014/53/UE. Pełny tekst deklaracji zgodności UE jest dostępny pod następującym adresem internetowym: <https://www.operatorsguides.brp.com>

## PT

O(a) abaixo assinado(a) Mitek Corporation declara que o presente tipo de equipamento de rádio 278003465 está em conformidade com a Diretiva 2014/53/UE.

O texto integral da declaração de conformidade está disponível no seguinte endereço de Internet: <https://www.operatorsguides.brp.com>

## RO

Prin prezenta, Mitek Corporation declară că tipul de echipamente radio 278003465 este în conformitate cu Directiva 2014/53/UE. Textul integral al declarației UE de conformitate este disponibil la următoarea adresă internet: <https://www.operatorsguides.brp.com>

## SV

Härmed försäkrar Mitek Corporation att denna typ av radioutrustning 278003465 överensstämmer med direktiv 2014/53/EU. Den fullständiga texten till EU-försäkringen om överensstämmelse finns på följande webbadress: <https://www.operatorsguides.brp.com>

## SL

Mitek Corporation potrjuje, da je tip radijske opreme 278003465 skladen z Direktivo 2014/53/EU. Celotno besedilo izjave EU o skladnosti je na voljo na naslednjem spletnem naslovu: <https://www.operatorsguides.brp.com>

## SK

Mitek Corporation týmto vyhlasuje, že rádiové zariadenie typu 278003465 je v súlade so smernicou 2014/53/EÚ. Úplné EÚ vyhlásenie o zhode je k dispozícii na tejto internetovej adrese: <https://www.operatorsguides.brp.com>

## IS

Mitek Corporation lýsir því hér með yfir að þráðlausi fjarskiptabúnaðurinn 278003465 er í samræmi við tilskipun 2014/53/ESB. Óstyttan texta



ESB-samræmisýfirlýsingarinnar er að finna á veffanginu: <https://www.operatorsguides.brp.com>

### Liechtenstein

Hiermit erklärt Mitek Corporation, dass der Funkanlagentyp 278003465 der Richtlinie 2014/53/EU entspricht. Der vollständige Text der EU-Konformitätserklärung ist unter der folgenden Internetadresse verfügbar: <https://www.operatorsguides.brp.com>

### NO

Hermed erklærer Mitek Corporation at radioutstyrstypen 278003465 er i samsvar med direktiv 2014/53/EU. Hele teksten i EU-samsvarserklæringen finnes på følgende internettadresse: <https://www.operatorsguides.brp.com>

### RU

Компания Mitek Corporation настоящим заявляет, что радиотехническое оборудование категории 278003465 отвечает требованиям Директивы 2014/53/EU. Полный текст декларации соответствия ЕС доступен на сайте <https://www.operatorsguides.brp.com/>

---

# INFORMACIÓN SOBRE LAS EMISIONES DEL MOTOR

## Responsabilidad del fabricante

Los fabricantes de motores para embarcaciones marinas deben determinar los niveles de escape de emisiones para cada serie de potencia de motor y obtener la certificación correspondiente de la Agencia de Protección Ambiental (EPA) de Estados Unidos. En el momento de fabricación, se debe colocar en cada motor de encendido por chispa para embarcaciones marinas (SIPME) una etiqueta con la información de control de emisiones que muestre los niveles de emisiones y las especificaciones del motor.

## Responsabilidad del distribuidor

Cuando se realicen operaciones de mantenimiento en una embarcación Sea-Doo SIPME, que lleve una etiqueta con información sobre el control de emisiones, los ajustes deben mantenerse dentro de las especificaciones de fábrica según se han publicado.

La sustitución o la reparación de cualquier componente relacionado con las emisiones se debe realizar de forma que los niveles de emisiones observen las normas de certificación prescritas.

El distribuidor no debe modificar el motor de ningún modo que altere la potencia o que provoque el incremento de los niveles de emisiones por encima de las especificaciones predeterminadas de fábrica.

Las excepciones incluyen los cambios indicados por el fabricante, tales como los ajustes por altitud, por ejemplo.

## Responsabilidad del propietario

El propietario/usuario deberá asegurarse de mantener el motor en consonancia con los estándares de certificación prescritos relativos a niveles de emisiones.

El propietario/piloto no realizará ni permitirá que otros realicen en el motor ningún tipo de modificación que altere el caballaje o los niveles de emisiones con el fin de exceder sus especificaciones predeterminadas de fábrica.

## Normativa de emisiones de la EPA

Todas las embarcaciones Sea-Doo SIPME fabricadas por BRP cuentan con certificación EPA, al ajustarse a los requisitos de los reglamentos para control de la contaminación del aire de los SIPME. Esta certificación depende de determinados ajustes establecidos según normas de fábrica. Por este motivo, es necesario seguir estrictamente los procedimientos de fábrica para el mantenimiento del producto y, siempre que resulte práctico, se debe observar la intención original del diseño.

Las responsabilidades indicadas anteriormente son de carácter general y no constituyen una relación completa de las reglas y normas pertinentes de la EPA en cuanto a emisiones de escape de productos marinos. Para obtener más información, puede ponerse en contacto con:

Agencia estadounidense de protección del medio ambiente  
División de certificación  
Gasoline Engine Compliance Center  
2000 Traverwood Drive  
Ann Arbor MI 48105  
E.E. U.U.

**PÁGINA WEB DE LA EPA:**

[www.epa.gov/otaq](http://www.epa.gov/otaq)

**Sistema de control de emisiones evaporativas**

Las embarcaciones marinas con motor de encendido por chispa (SIMW) que se vendan en el estado de California están certificadas con respecto a las regulaciones de emisiones evaporativas de California para embarcaciones marinas de encendido por chispa de la Junta de Recursos del Aire de California (13 CCR 2850 a 2869). Estos modelos llevan instalado un sistema de control de emisiones por evaporación que incluye un depósito de combustible de baja permeabilidad (LPFT), conducto de combustible de baja permeabilidad (LPFL) y una válvula de descarga de presión (PRV).

# DECLARACIÓN DE CONFORMIDAD UE



ADVENTURE BY DESIGN

565 de la Montagne Street  
Valcourt (Québec) J0E 2L0  
Canada

## Declaración de conformidad para la embarcación personal Sea-Doo con los requerimientos de la Directiva 2013/53/UE

Fabricante: Bombardier Recreational Products Inc.  
Dirección: 565 de la Montagne, Valcourt, J0E 2L0, Canadá

Representante autorizado: BRP-Rolax GmbH Co. KG  
Dirección: Rotaxstrasse 1, Gunkirchen, A-4623, AT

Organismo notificado para la evaluación de emisiones de ruido:  
International Marine Certification Institute  
(Instituto Internacional de Certificación Marina)  
Dirección: Rue Abbe Cuyppers 3, Bruselas, B-1040, Bélgica.  
Número de identificación: 0609

Organismo notificado para la evaluación de emisiones de escape:  
International Marine Certification Institute  
(Instituto Internacional de Certificación Marina)  
Dirección: Rue Abbe Cuyppers 3, Bruselas, B-1040, Bélgica.  
Número de identificación: 0609

Módulo de evaluación de construcción: A , de emisiones de ruidos: Aa/A1 , de emisiones de escape: B+C

Otras Directivas de la Comunidad Europea aplicadas:

RED 2014/53/EU (EN 300 330-2, EN 60950-1);  
EMC 2014/30/EU (EN 55012:2007/A1:2009, EN 61000-6-1:2007);  
Directiva de baterías 2006/66/CE en su forma enmendada hasta la Dir. (UE) 2018/849

Ciclo de combustión del motor: 2 tiempos <input type="checkbox"/> , 4 tiempos <input checked="" type="checkbox"/>	Diseño y construcción	EN ISO 13590:2003/AC:2004, EN ISO 13590:2022 EN ISO 10087:2022
Tipo de aceite para motor: Gasolina: <input checked="" type="checkbox"/> , Diésel: <input type="checkbox"/>	Emisiones de escape	EN ISO 18854:2015
Categoría de diseño de embarcación: C <input checked="" type="checkbox"/> , D <input type="checkbox"/>	Emisiones de ruido	EN ISO 14509-1:2018
Marca comercial de la embarcación: Sea-doo		

Modelo de embarcación personal Sea-Doo	Motor de propulsión	Certificado de emisiones de escape	Cilindrada del motor (cm <sup>3</sup> )	Potencia nominal (kW)	Certificado de emisiones de ruidos	Nº de personas	Longitud del casco (m)	Ancho del casco (m)
EXPLORER PRO 170	Rotax 1630 ACE-170	EXBORP012	1630.5	125.03	SDBORP013	3	3,35	1,25
EXPLORER PRO 230	Rotax 1630 ACE-230	EXBORP010	1630.5	169.16	SDBORP013	3	3,64	1,25
FishPro SCOUT 130	Rotax 1630 ACE-130	EXBORP012	1630.5	100	SDBORP014	3	3,27	1,23
FishPro SPORT 170	Rotax 1630 ACE-170	EXBORP012	1630.5	125.03	SDBORP013	3	3,64	1,25
FishPro TROPHY 170	Rotax 1630 ACE-170	EXBORP012	1630.5	125.03	SDBORP013	3	3,64	1,25
GTI 130	Rotax 1630 ACE-130	EXBORP012	1630.5	100	SDBORP014	3	3,27	1,23
GTI SE 130	Rotax 1630 ACE-130	EXBORP012	1630.5	100	SDBORP014	3	3,27	1,23
GTI SE 170	Rotax 1630 ACE-170	EXBORP012	1630.5	125.03	SDBORP014	3	3,27	1,23
GTR 230	Rotax 1630 ACE-230	EXBORP010	1630.5	169.16	SDBORP014	3	3,27	1,23
GTR-X RS 300	Rotax 1630 ACE-300	EXBORP006	1630.5	217	SDBORP014	3	3,27	1,23
GTX 170	Rotax 1630 ACE-170	EXBORP012	1630.5	125.03	SDBORP013	3	3,35	1,25
GTX 230	Rotax 1630 ACE-230	EXBORP010	1630.5	169.16	SDBORP013	3	3,35	1,25
GTX PRO 130	Rotax 1630 ACE-130	EXBORP012	1630.5	100	SDBORP013	3	3,35	1,25
RXP-X RS 325	Rotax 1630 ACE-325	EXBORP011	1630.5	239	SDBORP015	2	3,27	1,23
RXT-X RS 325	Rotax 1630 ACE-325	EXBORP011	1630.5	239	SDBORP013	3	3,35	1,25
Spark para 2 - 60	Rotax 900 ACE-60	EXBORP004	899.3	44.13	SDBORP018	2	2,78	1,17
Spark para 3 - 90	Rotax 900 ACE-90	EXBORP004	899.3	66.19	SDBORP018	3	3,02	1,17
Spark para 2 Conv. - 90	Rotax 900 ACE-90	EXBORP004	899.3	66.19	SDBORP018	2	2,78	1,17
Spark para 3 Conv. - 90	Rotax 900 ACE-90	EXBORP004	899.3	66.19	SDBORP018	3	3,02	1,17
Spark Triox para 1 - 90	Rotax 900 ACE-90	EXBORP004	899.3	66.19	SDBORP018	2	2,78	1,17
Spark Triox para 3 - 90	Rotax 900 ACE-90	EXBORP004	899.3	66.19	SDBORP018	3	3,02	1,17
WAKE 170	Rotax 1630 ACE-170	EXBORP012	1630.5	125.03	SDBORP014	3	3,27	1,23
Wake PRO 230	Rotax 1630 ACE-230	EXBORP010	1630.5	169.16	SDBORP013	3	3,35	1,25
GTX LIMITED 325	Rotax 1630 ACE-325	EXBORP011	1630.5	239	SDBORP013	3	3,35	1,25
FishPro Apex 300	Rotax 1630 ACE-300	EXBORP006	1630.5	217	SDBORP013	3	3,64	1,25

La presente declaración de conformidad se expide bajo la exclusiva responsabilidad del fabricante de la embarcación personal. Declaro, en nombre del fabricante de la embarcación personal arriba mencionado que los modelos y motores de las embarcaciones del año 2025 mencionados con anterioridad, que llevan la marca **CE**, cumplen con todos los requerimientos aplicables de la forma indicada y se encuentran en conformidad con el tipo de producto para el que se emitió el o los antedichos Certificados de examen de la UE de tipo.

Nombre y cargo: Kim Ross

Firma y cargo: Director, Ingeniería de vehículos Sea-Doo

Fecha (año/mes/día): 12 de septiembre de 2024, Valcourt, QC, Canadá

**ski-doo LYNX SEA-DOO Evinrude ROTAX can-am**

# DECLARACIÓN DE CONFORMIDAD DEL RU



565 de la Montagne Street  
Valcourt (Québec) JOE 2L0  
Canada

## Declaration of Conformity for Sea-Doo Personal Watercraft with the requirements of S.I. 2017/737 as amended up to and including S.I. 2021/1273

Manufacturer: Bombardier Recreational Products Inc.  
Address: 565 de la Montagne, Valcourt, JOE 2L0, Canada

Authorised Representative: BRP Recreational Products UK Ltd.,  
Address: Castle Chambers, 43 Castle Street, Liverpool, L2 9SH

Notified Body for noise emission assessment: International Marine Certification Society  
Address: 53 Rodney Street, Liverpool L1 9ER, England.  
ID Number: 22120

Notified Body for exhaust emission assessment: International Marine Certification Society  
Address: 53 Rodney Street, Liverpool L1 9ER, England.  
ID Number: 22120

Assessment Module of construction: A  , of noise emission: Aa/A1  , of exhaust emission: B+C

Other Community Directives applied:

Radio Equipment Regulations 2017, UK SI 2017/1206 as amended up to and including SI 2021/1273 (EN 300 330-2, EN 60950-1);

Electromagnetic Compatibility Regulations 2016, UK SI 2016/1091 as amended up to and including SI 2021/1273 (EN 55012:2007/A1:2009, EN 61000-6-1:2007);

Batteries and Accumulators (Placing on the Market) Regulations 2008, UK SI 2008/2164 as amended up to and including UK SI 2020/904;

Engine combustion cycle: 2 stroke <input type="checkbox"/> , 4 stroke <input checked="" type="checkbox"/>	Design and construction	EN ISO 13590:2018 EN ISO 10087:2022
Engine fuel type: Petrol: <input checked="" type="checkbox"/> Diesel: <input type="checkbox"/>	Exhaust emission	EN ISO 18854:2015
Craft Design Category: C <input checked="" type="checkbox"/> D <input type="checkbox"/>	Noise emission	EN ISO 14509-1:2018
Craft Trademark : Sea-Doo		

Sea-Doo PWC model	Propulsion engine	Exhaust emission certificate	Engine displ. (cm <sup>3</sup> )	Rated Power (kW)	Noise emission certificate	# of persons	Length of hull (m)	Width of hull (m)
EXPLORER PRO 170	Rotax 1630 ACE-170	UKEXBORP002	1630.5	125.03	UKSDBORP002	3	3.35	1.25
EXPLORER PRO 230	Rotax 1630 ACE-230		1630.5	169.16	UKSDBORP002	3	3.64	1.25
FishPro SCOUT 130	Rotax 1630 ACE-130	UKEXBORP002	1630.5	100	UKSDBORP003	3	3.27	1.23
FishPro SPORT 170	Rotax 1630 ACE-170	UKEXBORP002	1630.5	125.03	UKSDBORP002	3	3.64	1.25
FishPro TRAPHY 170	Rotax 1630 ACE-170	UKEXBORP002	1630.5	125.03	UKSDBORP002	3	3.64	1.25
GTI 130	Rotax 1630 ACE-130	UKEXBORP002	1630.5	100	UKSDBORP003	3	3.27	1.23
GTI SE 130	Rotax 1630 ACE-130	UKEXBORP002	1630.5	100	UKSDBORP003	3	3.27	1.23
GTI SE 170	Rotax 1630 ACE-170	UKEXBORP002	1630.5	125.03	UKSDBORP003	3	3.27	1.23
GTR 230	Rotax 1630 ACE-230		1630.5	169.16	UKSDBORP003	3	3.27	1.23
GTR-X RS 300	Rotax 1630 ACE-300		1630.5	217	UKSDBORP003	3	3.27	1.23
GTX 170	Rotax 1630 ACE-170	UKEXBORP002	1630.5	125.03	UKSDBORP002	3	3.35	1.25
GTX 230	Rotax 1630 ACE-230		1630.5	169.16	UKSDBORP002	3	3.35	1.25
GTX PRO 130	Rotax 1630 ACE-130	UKEXBORP002	1630.5	100	UKSDBORP002	3	3.35	1.25
RXP-X RS 325	Rotax 1630 ACE-325	UKEXBORP001	1630.5	239	UKSDBORP004	2	3.27	1.23
RXT-X RS 325	Rotax 1630 ACE-325	UKEXBORP001	1630.5	239	UKSDBORP002	3	3.35	1.25
Spark for 2 - 60	Rotax 900 ACE-60		899.3	44.13	UKSDBORP001	2	2.78	1.17
Spark for 2 - 90	Rotax 900 ACE-90		899.3	66.19	UKSDBORP001	3	3.02	1.17
Spark for 2 Conv. - 90	Rotax 900 ACE-90		899.3	66.19	UKSDBORP001	2	2.78	1.17
Spark for 3 Conv. - 90	Rotax 900 ACE-90		899.3	66.19	UKSDBORP001	3	3.02	1.17
Spark Trixx for 1 - 90	Rotax 900 ACE-90		899.3	66.19	UKSDBORP001	2	2.78	1.17
Spark Trixx for 3 - 90	Rotax 900 ACE-90		899.3	66.19	UKSDBORP001	3	3.02	1.17
WAKE 170	Rotax 1630 ACE-170	UKEXBORP002	1630.5	125.03	UKSDBORP003	3	3.27	1.23
Wake PRO 230	Rotax 1630 ACE-230		1630.5	169.16	UKSDBORP002	3	3.35	1.25
GTX LIMITED 325	Rotax 1630 ACE-325	UKEXBORP001	1630.5	239	UKSDBORP002	3	3.35	1.25
FishPro Apex 300	Rotax 1630 ACE-300		1630.5	217	UKSDBORP002	3	3.64	1.25

This declaration of conformity is issued under the sole responsibility of the personal watercraft manufacturer. I declare on behalf of the above **model year 2025** personal watercraft manufacturer that the watercraft model(s) and engine(s) mentioned above which are **UK** marked comply with all applicable requirements in the way specified and are in conformity with the type for which above mentioned EU type-examination certificate(s) has(have) been issued.

Name & function : Kim Ross

Signature and title:  Director, Vehicles Engineering Sea-Doo

Date (yr/month/day) \_\_\_\_\_, Valcourt, QC, Canada

**ski-doo LYNX SEA-DOO Evinrude ROTAX can-am**

Dejado en blanco para la marca de  
Conformidad Euroasiática cuando sea de  
aplicación

# **ESPECIFICACIONES TÉCNICAS**

# MOTOR

## Rotax 1630 ACE - 130

MOTOR	Rotax 1630 ACE - 130
Tipo de motor	Árbol de levas superior sencillo de 4 tiempos (SOHC)
Potencia declarada <sup>(1)</sup>	100 kW a 6000 RPM
Inducción	De aspiración natural
Número de cilindros	3
Número de válvulas	12 válvulas con elevadores hidráulicos (sin ajuste)
Diámetro interior	100 mm (3,9 pulg.)
Carrera	69.2 mm (2,7 pulg.)
Cilindrada	1 630,5 cm <sup>3</sup> (99,5 pulg. <sup>3</sup> )
Relación de compresión	11:1

### SISTEMA DE COMBUSTIBLE

Tipo de inyección de combustible	Inyección de combustible multipunto con iTC (control electrónico del acelerador). Cuerpo único de mariposas (60 mm) con actuador
Velocidad de ralentí (no se puede ajustar)	1800 ± 50 rpm

### SISTEMA ELÉCTRICO

Tipo de sistema de encendido	IDI (encendido por descarga inductiva)	
Bujía <sup>(2)</sup>	Tipo	NGK, DCPR8E con borne roscado o equivalente
	Separación entre electrodos	0,80 a 0,90 mm (0,031 a 0,035 pulg.)

### LUBRICACIÓN

Aceite para motor <sup>(3)</sup>	Aceite recomendado por XPS	Aceite sintético 5W40
----------------------------------	----------------------------	-----------------------



LUBRICACIÓN			
	Aceites alternativos si no se dispone de productos XPS		<p>Utilice un <b>aceite SAE de motor de 4 tiempos para motocicletas, compatible con embragues húmedos</b>, que cumpla o exceda las siguientes especificaciones de la industria de lubricantes. Verifique siempre la certificación de la etiqueta de servicio API del envase del aceite; tiene que considerar al menos una de las normas indicadas.</p> <p><b>Clasificación de servicio API SN ó JASO-MA2.</b></p>
	Capacidad	Cambio de aceite con filtro	3 l (3,2 qt [líq., EE. UU.]
		Total	5 l (5,3 qt [líq., EE. UU.]

- (1) Potencia declarada según ISO 8665 en el eje impulsor.
- (2) **AVISO** No intente ajustar el espacio en este tipo de bujía.
- (3) Consulte el apartado *Aceite del motor* para obtener información adicional.

## Rotax 1630 ACE - 170

Motor	
Tipo de motor	Árbol de levas superior sencillo de 4 tiempos (SOHC)
Potencia declarada (potencia manifiesta en el eje de la hélice, según el estándar ISO 8665.)	125 kW a 8000 RPM
Inducción	De aspiración natural
Número de cilindros	3

Motor	
Número de válvulas	12 válvulas con elevadores hidráulicos (sin ajuste)
Diámetro interior	100 mm (3,9 pulg)
Carrera	69.2 mm (2,7 pulg)
Cilindrada	1 630,5 cm <sup>3</sup> (99,5 pulg. <sup>3</sup> )
Relación de compresión	11:1

Sistema de combustible	
Tipo de inyección de combustible	Inyección de combustible multipunto con iTC (control electrónico del acelerador). Cuerpo único de mariposas (60 mm) con actuador
Velocidad de ralentí (no se puede ajustar)	1800 ± 50 rpm

Sistema eléctrico		
Tipo de sistema de encendido		IDI (encendido por descarga inductiva)
Bujía (No intente ajustar el espacio entre electrodos en este tipo de bujía.)	Tipo	NGK, DCPR8E con borne roscado o equivalente
	Separación entre electrodos	0,80 a 0,90 mm (0,031 a 0,035 pulg)

Lubricación		
Aceite de motor	Aceite recomendado por XPS	Aceite sintético 5W40
	Aceites alternativos si no se dispone de productos XPS	Utilice <b>aceite sintético SAE para motores de 4 tiempos</b> , que cumpla o exceda las siguientes especificaciones de la industria de lubricantes. Verifique siempre la certificación de la etiqueta de servicio API en el

Lubricación			
			envase del aceite; debe contener como mínimo uno de los estándares indicados. <b>Clasificación de servicio API SN o JASO-MA2.</b>
	Capacidad	Cambio de aceite con filtro	3 l (3,2 qt [líq., EE. UU.]
		Total	5 l (5,3 qt [líq., EE. UU.]

## Rotax 1630 ACE - 230

Motor	
Tipo de motor	Árbol de levas superior sencillo de 4 tiempos (SOHC)
Potencia declarada (potencia manifiesta en el eje de la hélice, según el estándar ISO 8665.)	169,16 kW a 8000 RPM
Inducción	Sobrealimentado y con intercooler
Número de cilindros	3
Número de válvulas	12 válvulas con elevadores hidráulicos (sin ajuste)
Diámetro interior	100 mm (3,9 pulg)
Carrera	69.2 mm (2,7 pulg)
Cilindrada	1 630,5 cm <sup>3</sup> (99,5 pulg. <sup>3</sup> )
Relación de compresión	8.3:1

Sistema de combustible	
Tipo de inyección de combustible	Inyección de combustible multipunto con iTC (control electrónico del acelerador). Cuerpo único de mariposas (60 mm) con actuador
Velocidad de ralentí (no se puede ajustar)	1750 ± 50 rpm

Sistema eléctrico		
Tipo de sistema de encendido	IDI (encendido por descarga inductiva)	
Bujía (No intente ajustar el espacio entre electrodos en este tipo de bujía.)	Tipo	NGK, DCPR8E con borne roscado o equivalente
	Separación entre electrodos	0,80 a 0,90 mm (0,031 a 0,035 pulg)

Lubricación			
Aceite de motor	Aceite recomendado por XPS		Aceite sintético 5W40
	Aceites alternativos si no se dispone de productos XPS		Utilice un <b>aceite SAE de motor de 4 tiempos para motocicletas, compatible con embragues húmedos</b> , que cumpla o exceda las siguientes especificaciones de la industria de lubricantes. Verifique siempre la certificación de la etiqueta de servicio API del envase de aceite; tiene que considerar al menos una de las normas indicadas. <b>Clasificación de servicio API SN ó JASO-MA2.</b>
	Capacidad	Cambio de aceite con filtro	3 l (3,2 qt [líq., EE. UU.]
		Total	5 l (5,3 qt [líq., EE. UU.]

## Rotax 1630 ACE - 300

Motor	Rotax 1630 ACE - 300
Tipo de motor	Árbol de levas superior sencillo de 4 tiempos (SOHC)
Potencia declarada <sup>(1)</sup>	217 kW a 8000 RPM
Inducción	Sobrealimentado y con intercooler
Número de cilindros	3
Número de válvulas	12 válvulas con elevadores hidráulicos (sin ajuste)
Diámetro interior	100 mm (3,9 pulg.)
Carrera	69.2 mm (2,7 pulg.)
Cilindrada	1 630,5 cm <sup>3</sup> (99,5 pulg. <sup>3</sup> )
Relación de compresión	8.45:1

### SISTEMA DE COMBUSTIBLE

Tipo de inyección de combustible	Inyección de combustible multipunto con iTC (control electrónico del acelerador). Cuerpo único de mariposas (60 mm) con actuador
Velocidad de ralentí (no se puede ajustar)	1700 ± 50 rpm

### SISTEMA ELÉCTRICO

Tipo de sistema de encendido	IDI (encendido por descarga inductiva)	
Bujía <sup>(2)</sup>	Tipo	NGK, KR9C-G con poste sólido o equivalente
	Separación entre electrodos	0,80 a 0,90 mm (0,031 a 0,035 pulg)

### LUBRICACIÓN

Aceite para motor <sup>(3)</sup>	Aceite recomendado por XPS	Aceite sintético 5W40
----------------------------------	----------------------------	-----------------------

LUBRICACIÓN			
	Aceites alternativos si no se dispone de productos XPS		<p>Utilice un <b>aceite SAE de motor de 4 tiempos para motocicletas, compatible con embragues húmedos</b>, que cumpla o exceda las siguientes especificaciones de la industria de lubricantes. Verifique siempre la certificación de la etiqueta de servicio API del envase de aceite; tiene que considerar al menos una de las normas indicadas. <b>Clasificación de servicio API SN ó JASO-MA2.</b></p>
	Capacidad	Cambio de aceite con filtro	3 l (3,2 qt [líq., EE. UU.] )
		Total	5 l (5,3 qt [líq., EE. UU.] )

- (1) Potencia declarada según ISO 8665 en el eje impulsor.
- (2) **AVISO** No intente ajustar el espacio en este tipo de bujía.
- (3) Consulte el apartado *Aceite del motor* para obtener información adicional.

# VEHÍCULO

## GTI, GTR y WAKE 170

Sistema de refrigeración		
Tipo		Sistema de refrigeración del bucle cerrado (CLCS)
Refrigerante	Recomendado	Refrigerante premezclado de larga duración XPS
	Alternativa, si no hay disponible	Utilice un refrigerante premezclado de etilenglicol (50 %-50 %) bajo en silicatos y de larga duración formulado para los motores de aluminio de combustión interna.
	Capacidad	5,4 L (5,7 qt (liq., EE. UU.))

Sistema de combustible		
Bomba de combustible		Dentro del depósito eléctrica
Combustible	Tipo	Gasolina regular sin plomo Consulte " <i>Requisitos de combustible</i> ".
	Octanaje	Bomba sujeta 87 AKI (RON+MON)/2 o 91 (RON) E10
Capacidad del depósito	Lleno	70 L (18,5 gal (liq. EE. UU.))
	Reserva (desde la señal de nivel bajo - aprox.)	14 L (3,7 gal (liq. EE. UU.))

Sistema eléctrico			
Batería		12 V, 18 Ah	
Salida total del sistema		420 W a 6000 RPM	
Fusibles	F2	Inyec. combus., Enc. enc. y bomba de combustible	15 A
	F3	Bomba de achique (si está equipada)	3 A

	F6	Carga	30 A
	F7	Grupo de indicadores	5 A
	F9	iBR	30 A
	F10	Arranque/ parada	5 A
	F11	ECM	5 A
	F12	Batería	30 A
	F13	Conector de diagnóstico (6), conector de accesorios (2)	15 A
	F14	Conector de diagnóstico (5), conector de accesorios (1)	15 A
Relé	RY1	Principal	—

### Propulsión

Sistema de propulsión		Bomba de chorro Sea-Doo®
Bomba a chorro	Tipo	Flujo axial, etapa única. Gran cubo con doble fila de cojinetes de bola
	Material	Aluminio
Hélice		Acero inoxidable
Transmisión	Tipo	Transmisión directa

### Peso y capacidad de carga

Peso en seco	Series GTI	336 kg (741 lb).
	Serie GTI (con sistema de sonido)	345 kg (761 lb).
	GTR 230	352 kg (776 lb).



<b>Peso y capacidad de carga</b>		
	GTR 230 (con sistema de sonido)	361 kg (796 lb).
	Wake 170	349 kg (769 lb).
	Wake 170 (con sistema de sonido)	358 kg (789 lb).
	GTR-X 300	360 kg (794 lb).
	GTR-X 300 (con sistema de sonido)	369 kg (813 lb).
Número de pasajeros (incluido el conductor)		3
Límite de carga (pasajero(s) y equipaje, incluidos los accesorios)		272 kg (600 lb).
Capacidad de almacenaje	Serie GTI Wake 170	152,8 L (40,3 gal (liq., EE. UU.))
	GTR 230, GTR-X 300	160,8 L (42,5 gal (liq., EE. UU.))

<b>Dimensiones</b>	
Longitud total	332 cm (130.7 pulg.)
Anchura total	125 cm (49.2 pulg.)
Altura total	114 cm (44.9 pulg.)
Altura total (solo GTR-X 300)	110 cm (43.4 pulg.)

**NOTA:**

BRP se reserva el derecho a realizar cambios en el diseño y en las especificaciones y/o efectuar adiciones o mejoras en sus productos sin que ello suponga ninguna obligación de instalarlas en los productos fabricados con anterioridad.

Esta página está intencionalmen-  
te en blanco

# SOLUCIÓN DE PROBLEMAS

# PAUTAS PARA LA SOLUCIÓN DE PROBLEMAS

## EL MOTOR NO ARRANCA

- 1. Interruptor principal abierto.**
  - Cierre el interruptor principal.
- 2. Cable de seguridad desconectado.**
  - Pulse el botón de ARRANQUE/PARADA.
  - Instale el tapón del cable de seguridad en el interruptor de parada del motor antes de que transcurran 5 segundos tras pulsar el botón de ARRANQUE/PARADA.
  - Pulse el botón de ARRANQUE/PARADA.
- 3. El módulo de control del motor no reconoce la llave D.E.S.S.**
  - Consulte a un distribuidor autorizado de Sea-Doo.
- 4. Fusible quemado: principal, arranque eléctrico o módulo de control del motor (ECM).**
  - Compruebe el cableado y, a continuación, sustituya el(los) fusible(s).
- 5. Batería descargada.**
  - Consulte a un distribuidor autorizado de Sea-Doo.

### ATENCIÓN

No cargue ni eleve el voltaje de la batería mientras se encuentra instalada en la embarcación. El electrolito es venenoso y peligroso. Evite el contacto con los ojos, la piel y la ropa.

- 6. Conexiones de la batería corroídas o flojas. Conexión a masa defectuosa.**
  - Consulte a un distribuidor autorizado de Sea-Doo.
- 7. Motor inundado de agua.**
  - Consulte Motor inundado de agua en el apartado Procedimientos especiales.
- 8. Sensor o módulo de control del motor defectuoso (ECM).**
  - Solicite el servicio de un distribuidor autorizado de Sea-Doo, un taller de reparación o una persona a su elección para que realice el mantenimiento, las reparaciones o las sustituciones. Consulte la Garantía relacionada con las emisiones de la EPA de los EE. UU. que se encuentra en el presente documento para obtener información sobre las reclamaciones de garantía.
- 9. Bomba de impulsión agarrotada.**
  - Intente limpiarla. Si no es posible, diríjase a un distribuidor autorizado de Sea-Doo.

**EL MOTOR GIRA LENTAMENTE**

1. **Conexiones de los cables de la batería flojas.**
  - *Revise/limpie/apriete.*
2. **Batería descargada o débil.**
  - *Consulte a un distribuidor autorizado de Sea-Doo.*
3. **Motor de arranque desgastado.**
  - *Consulte a un distribuidor autorizado de Sea-Doo.*

**EL MOTOR GIRA NORMALMENTE, PERO NO ARRANCA**

1. **Depósito de combustible vacío o contaminado con agua.**
  - *Repostar. Transvasar y repostar con combustible nuevo.*
2. **Bujías sucias/defectuosas.**
  - *Sustituir.*
3. **Fusible fundido.**
  - *Compruebe el cableado y, a continuación, sustituya el(los) fusible(s).*
4. **Motor inundado de agua.**
  - *Consulte Motor inundado de agua en el apartado Procedimientos especiales.*
5. **Error del sistema de gestión del motor detectado (compruebe que la lámpara piloto del motor está ENCENDIDA).**
  - *Solicite el servicio de un distribuidor autorizado de Sea-Doo, un taller de reparación o una persona a su elección para que realice el mantenimiento, las reparaciones o las sustituciones. Consulte la Garantía relacionada con las emisiones de la EPA de los EE. UU. que se encuentra en el presente documento para obtener información sobre las reclamaciones de garantía.*
6. **Sistema de combustible defectuoso.**
  - *Solicite el servicio de un distribuidor autorizado de Sea-Doo, un taller de reparación o una persona a su elección para que realice el mantenimiento, las reparaciones o las sustituciones. Consulte la Garantía relacionada con las emisiones de la EPA de los EE. UU. que se encuentra en el presente documento para obtener información sobre las reclamaciones de garantía.*

## **PROBLEMAS DE ENCENDIDO Y FUNCIONAMIENTO IRREGULAR DEL MOTOR**

- 1. Bujías sucias/defectuosas/gastadas.**
  - *Sustituir.*
- 2. Combustible: nivel demasiado bajo, combustible pasado o contaminado con agua.**
  - *Transvasar y/o repostar.*
- 3. Bobinas de encendido defectuosas.**
  - *Solicite el servicio de un distribuidor autorizado de Sea-Doo, un taller de reparación o una persona a su elección para que realice el mantenimiento, las reparaciones o las sustituciones. Consulte la Garantía relacionada con las emisiones de la EPA de los EE. UU. que se encuentra en el presente documento para obtener información sobre las reclamaciones de garantía.*
- 4. Inyectores obstruidos.**
  - *Solicite el servicio de un distribuidor autorizado de Sea-Doo, un taller de reparación o una persona a su elección para que realice el mantenimiento, las reparaciones o las sustituciones. Consulte la Garantía relacionada con las emisiones de la EPA de los EE. UU. que se encuentra en el presente documento para obtener información sobre las reclamaciones de garantía.*
- 5. Error del sistema de gestión del motor detectado (compruebe que la lámpara piloto del motor está ENCENDIDA).**
  - *Consulte el apartado Sistema de supervisión.*

**SALE HUMO DEL MOTOR**

- 1. El nivel de aceite es demasiado elevado.**
  - *Solicite el servicio de un distribuidor autorizado de Sea-Doo, un taller de reparación o una persona a su elección para que realice el mantenimiento, las reparaciones o las sustituciones. Consulte la Garantía relacionada con las emisiones de la EPA de los EE. UU. que se encuentra en el presente documento para obtener información sobre las reclamaciones de garantía.*
- 2. Entrada de agua, fuga de refrigerante o junta de culata dañada.**
  - *Solicite el servicio de un distribuidor autorizado de Sea-Doo, un taller de reparación o una persona a su elección para que realice el mantenimiento, las reparaciones o las sustituciones. Consulte la Garantía relacionada con las emisiones de la EPA de los EE. UU. que se encuentra en el presente documento para obtener información sobre las reclamaciones de garantía.*
- 3. Daños internos en el motor.**
  - *Solicite el servicio de un distribuidor autorizado de Sea-Doo, un taller de reparación o una persona a su elección para que realice el mantenimiento, las reparaciones o las sustituciones. Consulte la Garantía relacionada con las emisiones de la EPA de los EE. UU. que se encuentra en el presente documento para obtener información sobre las reclamaciones de garantía.*

**EL MOTOR SE CALIENTA EXCESIVAMENTE**

- 1. Sistema obstruido de refrigeración del escape.**
  - *Lave con chorro de agua el sistema de refrigeración.*
- 2. Nivel de refrigerante del motor demasiado bajo.**
  - *Consulte Procedimientos de mantenimiento.*
- 3. Adaptador de conexión rápida abandonado en el conector de limpieza con chorro de agua.**
  - *Extraiga el adaptador del conector de limpieza e intente usar de nuevo la embarcación. Si el problema persiste, solicite asistencia a un concesionario o distribuidor autorizado de Sea-Doo, a un taller de reparación o a una persona de su elección, para su mantenimiento, reparación o sustitución. Consulte la Garantía relacionada con las emisiones de la EPA de los EE. UU. que se encuentra en el presente documento para obtener información sobre las reclamaciones de garantía.*

**EL MOTOR NO TIENE SUFICIENTE ACELERACIÓN O POTENCIA**

1. **Llave de aprendizaje en uso.**
  - Use una llave normal.
2. **Modo deportivo desactivado.**
  - Seleccione el modo deportivo.
3. **Obstruida la entrada de agua de la bomba de impulsión.**
  - Limpiar. Consulte Limpieza de la admisión de agua de la bomba de impulsión y del impulsor en el apartado Procedimientos especiales.
4. **Impulsor dañado o anillo de desgaste deteriorado.**
  - Sustituir. Consulte a un distribuidor autorizado de Sea-Doo.
5. **Nivel del aceite del motor demasiado elevado.**
  - Solicite el servicio de un distribuidor autorizado de Sea-Doo, un taller de reparación o una persona a su elección para que realice el mantenimiento, las reparaciones o las sustituciones. Consulte la Garantía relacionada con las emisiones de la EPA de los EE. UU. que se encuentra en el presente documento para obtener información sobre las reclamaciones de garantía.
6. **Chispa débil.**
  - Consulte la sección EL MOTOR FALLA Y FUNCIONA DE FORMA IRREGULAR.
7. **Error del sistema de gestión del motor detectado (compruebe que la lámpara piloto del motor está ENCENDIDA).**
  - Consulte el apartado Sistema de supervisión.
8. **Inyectores obstruidos.**
  - Solicite el servicio de un distribuidor autorizado de Sea-Doo, un taller de reparación o una persona a su elección para que realice el mantenimiento, las reparaciones o las sustituciones. Consulte la Garantía relacionada con las emisiones de la EPA de los EE. UU. que se encuentra en el presente documento para obtener información sobre las reclamaciones de garantía.
9. **Presión de combustible baja.**
  - Solicite el servicio de un distribuidor autorizado de Sea-Doo, un taller de reparación o una persona a su elección para que realice el mantenimiento, las reparaciones o las sustituciones. Consulte la Garantía relacionada con las emisiones de la EPA de los EE. UU. que se encuentra en el presente documento para obtener información sobre las reclamaciones de garantía.
10. **Agua en el combustible.**
  - Transvasar y sustituir.
11. **Motor dañado por la entrada de agua.**
  - Consulte a un distribuidor autorizado de Sea-Doo.



**LA EMBARCACIÓN NO PUEDE ALCANZAR LA VELOCIDAD MÁXIMA**

1. **Obstruida la entrada de agua de la bomba de impulsión.**
  - *Limpiar. Consulte Limpieza de la admisión de agua de la bomba de impulsión y del impulsor en el apartado Procedimientos especiales.*
2. **Impulsor dañado o anillo de desgaste deteriorado.**
  - *Sustituir. Consulte a un distribuidor autorizado de Sea-Doo.*
3. **Error del sistema de gestión del motor detectado (compruebe que la lámpara piloto del motor está ENCENDIDA).**
  - *Consulte el apartado Sistema de supervisión.*

**La embarcación se mantiene en punto muerto después de que se accione la palanca del dispositivo iBR**

1. **La compuerta del dispositivo iBR se mantiene en punto muerto.**
  - *Suelte el acelerador hasta el régimen de ralentí.*

**El dispositivo iBR no vuelve a punto muerto (luz indicadora de iBR encendida)**

1. **Dispositivo iBR atascado con residuos.**
  - *Limpie la compuerta de iBR y la zona de la tobera y compruebe si presentan daños.*
2. **Avería del sistema iBR.**
  - *Retire el cable de seguridad, espere cuatro minutos, vuelva a instalar la llave y compruebe la luz de iBR para asegurarse de que ya no se presenta el error.*
  - *Consulte a un distribuidor autorizado de Sea-Doo si persiste el problema o se repite con frecuencia.*

**El dispositivo iBR no vuelve a punto muerto (luz indicadora de iBR apagada)**

1. **La palanca del acelerador no se ha soltado totalmente durante el uso.**
  - *Suelte completamente la palanca del acelerador para asegurarse de que la compuerta del dispositivo iBR vuelve a la posición de punto muerto.*
2. **La palanca del acelerador no vuelve totalmente a la posición neutra cuando se suelta.**
  - *Consulte a un distribuidor autorizado de Sea-Doo.*

## RUIDOS ANÓMALOS EN EL SISTEMA DE PROPULSIÓN

1. **Algas o residuos atascados en torno al impulsor.**
  - *Limpiar. Consulte Limpieza de la admisión de agua de la bomba de impulsión y del impulsor en el apartado Procedimientos especiales.*
  - *Compruebe si hay daños.*
2. **Eje impulsor o árbol de transmisión dañados.**
  - *Consulte a un distribuidor autorizado de Sea-Doo.*
3. **Entrada de agua en la bomba de impulsión que provocó el agarrotamiento del cojinete.**
  - *Consulte a un distribuidor autorizado de Sea-Doo.*

## PRESENCIA DE AGUA EN LA SENTINA

1. **Avería en el sistema de la bomba de achique.**
  - *Consulte a un distribuidor autorizado de Sea-Doo para que revisen el sistema.*
2. **Fuga del sistema de escape**
  - *Consulte a un distribuidor autorizado de Sea-Doo.*
3. **Aro de carbón en eje motriz desgastado.**
  - *Consulte a un distribuidor autorizado de Sea-Doo.*
4. **El asiento del casco y/o la cubierta está desplazado o tiene los seguros sueltos.**
  - *Consulte a un distribuidor autorizado de Sea-Doo.*

# SISTEMA DE SUPERVISIÓN

Un sistema controla los componentes electrónicos del EMS (sistema de gestión del motor), iBR y otros componentes del sistema eléctrico. Cuando se produce alguna anomalía, envía mensajes visuales a través del centro de información y señales acústicas a través de un zumbador para informar de una determinada circunstancia.

También se puede registrar un código de anomalía.

Cuando se produce una anomalía leve o transitoria, el mensaje de error y el zumbador se detendrán automáticamente si la condición que provocó la anomalía no persiste.

Si se suelta el acelerador y se deja que el motor vuelva a la velocidad de ralentí, podría restablecerse el funcionamiento normal. Si así no se consigue, inténtelo retirando el cable de seguridad del interruptor de parada del motor y volviendo a conectarlo.

El sistema electrónico reaccionará de manera distinta según el tipo de anomalía. En caso de avería grave, es posible que no deje que el motor arranque. En otros casos, el motor funcionará en modo de pilotaje de emergencia (velocidad reducida).

Se se produce una avería, consulte la *garantía relacionada con las emisiones de la normativa estadounidense EPA* que se encuentra en el presente documento para obtener información sobre las reclamaciones de garantía.

## Códigos de avería

Cuando se produce un error, puede que se registre un código numérico de avería, según el tipo de error y el sistema.

Estos códigos de avería sirven a los concesionarios autorizados de Sea-Doo para solucionar problemas de los sistemas de la embarcación cuando se comparan con una relación de anomalías.

Los códigos de avería se pueden ver en la pantalla multifunción del centro de información. Sin embargo, esta función sólo está disponible si el error o avería sigue activo.

Si hay un código de avería activo, el piloto puede verlo en la pantalla multifunción. El usuario podrá entonces decidir si llama a su concesionario autorizado de Sea-Doo para indicarle el código de avería. El distribuidor orientará al piloto sobre los pasos que deben seguirse para solucionar el problema; o bien que deje de utilizar la embarcación y que la lleve a un concesionario o distribuidor para una reparación.

## Visualización de códigos de avería

Seleccione **CODES**. Si se ha producido un código de avería durante el ciclo de conducción, en el menú de ajustes estará disponible el menú **CODES** (códigos). Pulse OK para ver la lista de averías.

### NOTA:





En condiciones de conducción normales es posible que se genere algún código de avería. Antes de ponerse en contacto con su concesionario local, quite la llave, asegúrese de esperar 2 minutos para que el sistema eléctrico se desactive, y a continuación pulse el botón de arranque para que el sistema eléctrico se active. De esta forma se asegura de que el código que se haya generado desaparezca, y de que solo los códigos activos permanezcan en el menú **CODES**.



## Descripción de las luces indicadores (pantalla digital de 4,5 pulg)

Las luces indicadoras (lámparas piloto) y los mensajes que se muestran en el centro de información le informarán de condiciones o anomalías que pudieran producirse.

Para obtener información acerca de las luces indicadoras habituales, consulte la pantalla digital apropiada.

Luz indicadora / Icono (encendida)	Pantalla de mensajes	Descripción
	LOW o HIGH BATTERY VOLTAGE	Voltaje de la batería baja/alta
	HIGH TEMPERATURE	Sobrecalentamiento del motor o del sistema de escape
	CHECK ENGINE o LIMP HOME MODE	Check engine (avería menor que requiere mantenimiento) o LIMP HOME MODE (avería importante del motor)
	LOW OIL PRESSURE	Baja presión de aceite
	IBR MODULE ERROR	La luz es continua con un indicador acústico y una luz de revisar el motor: falla del sistema iBR (diríjase a un distribuidor Sea-Doo autorizado)
	–	La luz está destellando: falla del sistema iBR (diríjase a un distribuidor autorizado de Sea-Doo)
	–	Cuando la luz está encendida sin el indicador acústico: el sistema iBR aún funciona pero debe inspeccionarlo un concesionario autorizado de Sea-Doo.

Pantalla de mensajes	Descripción
HIGH EXHAUST TEMPERATURE	Se ha detectado una temperatura de escape elevada
HIGH ENGINE TEMPERATURE	Se ha detectado una temperatura del motor elevada

Pantalla de mensajes	Descripción
CHECK ENGINE (Comprobar el motor)	Problema de funcionamiento del sistema del motor y/o se precisa mantenimiento
LIMP HOME MODE	Se ha detectado una anomalía importante, potencia del motor limitada
FUEL SENSOR FAULT	Anomalía del sensor de nivel de combustible
WATER TEMP SENSOR DEFECTIVE (Sensor de temperatura del agua defectuoso)	Problema con el sensor de temperatura del agua; no envía la información sobre la temperatura del agua.
IBR MODULE ERROR	Avería del sistema iBR
MAINTENANCE REQUIRED (Se precisa mantenimiento)	La embarcación requiere mantenimiento

### **AVISO**

**El funcionamiento del motor con presión de aceite baja podría causar daños graves en el motor.**

## Información sobre códigos de zumbador

Códigos de zumbador	Descripción
<p>1 pitido largo (al conectar el cable de seguridad al interruptor de parada del motor de la embarcación)</p>	<p><b>Mala conexión del sistema D.E.S.S..</b> Reinstale el cable de seguridad correctamente en el interruptor de parada del motor.</p>
	<p><b>Llave D.E.S.S. incorrecta.</b> Utilice un cable de seguridad que haya sido programado para la embarcación.</p>
	<p><b>Llave D.E.S.S. defectuosa.</b> Use otro cable de seguridad con la llave D.E.S.S. programada.</p>
	<p><b>Interruptor de parada del motor defectuoso.</b> Diríjase a un concesionario autorizado de Sea-Doo.</p>
	<p><b>Funcionamiento incorrecto del ECM o arnés de cableado defectuoso.</b> Solicite asistencia a un concesionario autorizado de Sea-Doo, a un taller de reparaciones o a una persona de su elección para el mantenimiento, reparación o sustitución. Consulte la <i>Garantía relacionada con las emisiones de la EPA de los EE. UU.</i> que se encuentra en el presente documento para obtener información sobre las reclamaciones de garantía.</p>
<p>Un pitido de 2 segundos en cada intervalo de 15 minutos</p>	<p><b>Error del sistema de gestión del motor.</b> Solicite asistencia a un concesionario autorizado de Sea-Doo, a un taller de reparaciones o a una persona de su elección, para su mantenimiento, reparación o sustitución. Consulte la <i>Garantía relacionada con las emisiones de la EPA de los EE. UU.</i> que se encuentra en el presente documento para obtener información sobre las reclamaciones de garantía.</p>
	<p><b>Fallo del sistema iBR.</b> Diríjase a un distribuidor autorizado de Sea-Doo.</p>
<p>Un pitido de 2 segundos en cada intervalo de 10 minutos</p>	<p><b>Nivel bajo de combustible.</b> Llene el depósito de combustible. Si el problema persiste, diríjase a un distribuidor autorizado de Sea-Doo.</p>
<p>Pitidos de 2 segundos</p>	<p><b>Temperatura elevada del refrigerante del motor.</b> Consulte <i>Engine overheating</i> (Sobrecalentamiento del motor).</p>

Códigos de zumbador	Descripción
	<p><b>Presión de aceite baja.</b>  Pare el motor cuanto antes. Verifique el nivel de aceite y rellene. Solicite el servicio de un distribuidor autorizado de Sea-Doo, un taller de reparación o una persona a su elección para que realice el mantenimiento, las reparaciones o las sustituciones. Consulte la <i>Garantía relacionada con las emisiones de la EPA de los EE. UU.</i> que se encuentra en el presente documento para obtener información sobre las reclamaciones de garantía.</p>
Pitido constante (se detiene cuando se apaga el vehículo)	<p><b>Temperatura de escape elevada.</b>  Solicite el servicio de un concesionario autorizado de Sea-Doo, a un taller de reparaciones o a una persona de su elección, para su mantenimiento, reparación o sustitución. Consulte la <i>Garantía relacionada con las emisiones de la EPA de los EE. UU.</i> que se encuentra en el presente documento para obtener información sobre las reclamaciones de garantía.</p>

### AVISO

**Si el zumbador de supervisión suena de forma continua, detenga el motor cuanto antes.**

Esta página está intencionalmen-  
te en blanco



# **GARANTÍA**

---

# GARANTÍA LIMITADA DE BRP EN EE. UU. Y EN CANADÁ: MOTO DE AGUA SEA-DOO 2025

## 1) ALCANCE DE LA GARANTÍA LIMITADA

Bombardier Recreational Products Inc. ("BRP") garantiza ante defectos en materiales y fabricación, su moto de agua Sea-Doo modelo 2025 (el "**Producto**") que sea vendida por concesionarios autorizados de BRP en los Estados Unidos de América ("E. E. U. U.") y Canadá (un "**Concesionario de BRP**"), durante el período y bajo las condiciones que se describen a continuación.

Esta garantía limitada quedará anulada y sin efecto en los casos siguientes:

1. Si se hubiera utilizado el Producto para carreras o cualquier otra actividad de competición, en cualquier momento, aunque lo hubiera hecho el dueño anterior, o
2. Si el Producto ha sido alterado o modificado de modo que repercuta negativamente en su funcionamiento, rendimiento o durabilidad, o bien que haya sido alterado o modificado con la finalidad de cambiar el uso previsto.

Las piezas y accesorios que no vengan de fábrica no están cubiertos por esta garantía limitada. Por favor, consulte la garantía limitada aplicable a las piezas y accesorios.

## 2) LIMITACIONES DE RESPONSABILIDAD

HASTA EL GRADO PERMITIDO POR LAS LEYES, ESTA GARANTÍA SE OTORGA Y ACEPTA EXPLÍCITAMENTE, EN LUGAR DE CUALQUIER OTRA GARANTÍA, EXPRESA O IMPLÍCITA, INCLUIDAS, ENTRE OTRAS, CUALQUIER GARANTÍA DE COMERCIABILIDAD O IDONEIDAD PARA FINES CONCRETOS. EN LA MEDIDA EN QUE NO SE PUEDA RENUNCIAR A LAS GARANTÍAS IMPLÍCITAS, ESTAS QUEDAN LIMITADAS EN CUANTO A DURACIÓN A LA DE LA GARANTÍA EXPRESA. LOS DAÑOS INCIDENTALES E INDIRECTOS QUEDAN EXCLUIDOS DE LA COBERTURA DE ESTA GARANTÍA. ALGUNOS ESTADOS/PROVINCIAS NO ADMITEN LAS EXENCIONES DE RESPONSABILIDAD, LIMITACIONES Y EXCLUSIONES ANTERIORES. POR CONSIGUIENTE, ESTAS PUEDEN NO REGIR EN SU CASO. ESTA GARANTÍA LE OTORGA DERECHOS ESPECÍFICOS, ADEMÁS DE OTROS QUE PUDIERA TENER Y QUE VARÍAN EN FUNCIÓN DEL ESTADO O DE LA PROVINCIA.

Ni el distribuidor, ni ningún concesionario de BRP, ni ninguna otra persona han sido autorizados para realizar afirmaciones, representaciones ni garantías con respecto al producto que no sean las contenidas en esta garantía limitada; y, en caso de hacerse, no podrán ser exigibles a BRP.

BRP se reserva el derecho de modificar esta garantía limitada en cualquier momento, entendiéndose que tales modificaciones no alterarán las condiciones de garantía, aplicables a los productos vendidos durante la vigencia de esta garantía.

## 3) EXCLUSIONES — ELEMENTOS SIN GARANTÍA

Todo lo que sigue no está amparado por la garantía en ninguna circunstancia:

- Desgaste y deterioro causado por el uso normal;

- Elementos de mantenimiento rutinario, optimizaciones, ajustes;
- Daños ocasionados por negligencia o por no realizar el mantenimiento o el almacenamiento adecuadamente, según lo descrito en la Guía del usuario.
- Daños resultantes del cambio de piezas, reparaciones incorrectas, operaciones de servicio, mantenimiento o modificaciones indebidas, el uso de piezas no fabricadas ni aprobadas por BRP o bien, daños resultantes de reparaciones realizadas por personas que no pertenezcan al servicio técnico autorizado de un concesionario BRP.
- Daños causados por abuso, uso indebido, descuido o funcionamiento del producto al margen de las recomendaciones que figuran en la Guía del Usuario;
- Daños causados por accidentes, inmersión, fuego, robo, vandalismo o fuerza mayor;
- El uso de combustibles, aceites o lubricantes no adecuados para el producto (consulte la Guía del Usuario);
- Daños por óxido, corrosión o exposición a los elementos;
- Daños por ingestión de agua o nieve;
- Daños y perjuicios incidentales o indirectos, o daños de cualquier tipo incluyendo entre otros, costes de transporte, grúa, almacenamiento, teléfono, alquiler, taxi, incomodidades, cobertura de seguro, pagos de préstamos, pérdida de tiempo, pérdida de ingresos o de tiempo debido al período de inactividad por causa de trabajos de mantenimiento.
- Daños del sistema de refrigeración o taponamiento de la bomba a chorro debido a objetos extraños; y
- Daños relacionados con el acabado del recubrimiento de gel, entre los que se incluyen defectos superficiales en dicho acabado, burbujas y delaminación de la fibra de vidrio, provocados por burbujas, agrietamiento, arañazos o fisuras superficiales.

#### 4) PERÍODO DE COBERTURA DE LA GARANTÍA

La presente garantía limitada tendrá efecto a partir de (1) la fecha de entrega al primer consumidor minorista, o (2) la fecha en la que el Producto sea puesto en funcionamiento por vez primera, lo que ocurra primero, y durante el período pertinente que se indica a continuación:

1. **DOCE (12) meses consecutivos**, para propietarios con intenciones de uso particular.
2. **CUATRO (4) meses consecutivos**, para propietarios con intención comercial.

Un Producto se usa comercialmente cuando se utiliza en relación con cualquier tarea o empleo que genere ingresos durante cualquier época comprendida en el período de garantía. También se considera que un Producto se usa comercialmente cuando, en cualquier momento del período de garantía, se cuenta con licencia para su uso comercial.

1. **Para componentes relacionados con emisiones contaminantes**, por favor consulte también la garantía concerniente a los gases de escape, según la agencia EPA de los E.E. U.U.
2. **En el caso de las motos de agua Sea-Doo producidas por BRP para la venta en los estados de California o Nueva York**, que se vendan inicialmente a un residente de esos estados o posteriormente registradas con

garantía para un residente de esos estados, consulte también la “Declaración de garantía para el control de emisiones” de California o Nueva York contenida en el presente documento, según corresponda.

3. **Para el caso de las motos acuáticas Sea-Doo fabricadas por BRP para su venta en el Estado de California** inicialmente a residentes en dicho estado o cuya garantía se registre posteriormente para residentes del estado de California, consulte también la “Declaración de garantía del sistema de control de emisiones por evaporación”, que se incluye en el presente documento.

La reparación o sustitución de piezas o la realización de operaciones de servicio técnico durante el período de garantía, no extienden la duración de esta garantía limitada más allá de la fecha límite original.

## **5) CONDICIONES PARA BENEFICIARSE DE LA GARANTÍA**

Esta cobertura de garantía está supeditada al cumplimiento de los siguientes requisitos:

1. El Producto debe haber sido adquirido nuevo y sin usar por su primer propietario, a través de un concesionario autorizado para comercializar el Producto en el país en el que se realizó la venta;
2. El proceso de inspección previo a la entrega, especificado por BRP, tiene que estar completado y documentado. El comprador deberá firmar los formularios correspondientes.
3. El producto debe haber sido debidamente registrado por un concesionario autorizado de BRP.
4. El Producto debe ser adquirido en el país en el que reside el comprador;
5. Las tareas de mantenimiento rutinarias deben ser realizadas dentro de los plazos indicados en la Guía del usuario para mantener la cobertura de la garantía. BRP se reserva el derecho de condicionar la cobertura de la garantía a la demostración previa de un mantenimiento adecuado.

BRP no aceptará ningún compromiso relacionado con esta garantía limitada ante ningún propietario para uso privado o comercial si no se han cumplido todas las condiciones anteriores. Estas limitaciones son necesarias para preservar la seguridad de los productos BRP, así como la de sus consumidores y la del público en general.

## **6) QUÉ DEBE HACER PARA BENEFICIARSE DE LA COBERTURA DE LA GARANTÍA**

El cliente debe suspender el uso del Producto en cuanto aparezca alguna condición anormal, notificarlo a un distribuidor de BRP que ofrezca servicios de mantenimiento, en un plazo de tres (3) días a partir de la aparición de la anomalía, y permitir al distribuidor el acceso conveniente al Producto y la posibilidad correspondiente de repararlo.

El cliente también debe presentar al concesionario de BRP la prueba de compra del Producto, así como firmar la orden de reparación o de trabajo antes del comienzo de cualquier arreglo, para validarlo con arreglo a la garantía.

Todas las piezas sustituidas bajo esta garantía limitada pasan a ser de la propiedad de BRP.

## 7) QUÉ HARÁ BRP

La responsabilidad de BRP bajo esta garantía se limita, según su criterio exclusivo, a reparar o reemplazar en la sede de cualquier concesionario autorizado de BRP las piezas que presenten daños, teniendo en cuenta un uso, mantenimiento y funcionamiento normales, sin cargo por piezas y mano de obra, durante el período de cobertura de la garantía bajo las condiciones descritas en este documento. Ninguna reclamación de incumplimiento de la garantía será la causa de la cancelación o anulación de la venta del Producto al propietario.

En caso de que se requiera servicio fuera del país de la venta original, el propietario asumirá el coste adicional correspondiente a las prácticas y condiciones locales, tales como (sin exclusión de otras) los gastos de transporte y seguro, los impuestos, gastos de licencias, aranceles y cualquier otro coste económico, incluidas las obligaciones impositivas para con los gobiernos, los estados, los territorios y sus organismos respectivos.

BRP se reserva el derecho de mejorar o modificar productos cada cierto tiempo, sin que ello suponga ninguna obligación de modificar productos previamente fabricados.

## 8) TRASPASO DE LA TITULARIDAD

Si se transfiere la propiedad de un Producto durante el período que cubre la garantía, también se transferirá esta garantía, que tendrá validez durante el resto del período de cobertura con sujeción a sus términos y condiciones, siempre y cuando BRP o alguno de sus concesionarios o distribuidores autorizados reciba una prueba, que demuestre la conformidad del antiguo propietario con el traspaso de la titularidad, además de incluirse los datos del nuevo propietario.

## 9) ASISTENCIA AL CONSUMIDOR

En caso de disputa o controversia con respecto a esta garantía limitada, BRP le sugiere que intente resolverla con el distribuidor. Le recomendamos que trate la cuestión con el responsable o con el director de asistencia del distribuidor autorizado.

Si no logra resolver el problema, póngase en contacto con BRP rellenando el formulario de contacto para clientes en [www.brp.com](http://www.brp.com) o póngase en contacto por correo electrónico a través de una de las direcciones que encontrará en la sección de *Contacto* de esta guía.

---

# GARANTÍA RELACIONADA CON LAS EMISIONES DE LA NORMATIVA ESTADOUNIDENSE EPA

Bombardier Recreational Products Inc. ("BRP") garantiza al comprador final y a cada comprador posterior que este nuevo motor, incluidas todas las piezas de su sistema de control de emisiones de escape y su sistema de control de emisiones por evaporación, cumple dos condiciones:

1. Está diseñado, construido y equipado de manera que, en el momento de la venta al comprador final, cumple los requisitos de 40 CFR 1045 y 40 CFR 1060.
2. No tiene defectos en los materiales ni en la fabricación que pudieran impedir que cumpla los requisitos de 40 CFR 1045 y 40 CFR 1060.

Cuando exista una condición cubierta por la garantía, BRP se compromete a reparar o sustituir, a su elección, cualquier pieza o componente que presente un defecto material o de fabricación que aumente las emisiones del motor de cualquier contaminante regulado, dentro del período de garantía establecido y sin coste para el propietario, incluidos los gastos relacionados con el diagnóstico y la reparación o la sustitución de las piezas relacionadas con las emisiones. Todas las piezas defectuosas sustituidas según esta garantía pasarán a ser propiedad de BRP.

Con respecto a las reclamaciones de garantía relacionadas con las emisiones, BRP limita el diagnóstico y la reparación de las piezas relacionadas con las emisiones a los distribuidores autorizados de Sea-Doo, con excepción de las reparaciones de emergencia conforme al artículo 2 de la siguiente lista.

Como fabricante certificante, BRP no rechazará las reclamaciones de garantía relacionadas con las emisiones sobre la base de lo siguiente:

1. El mantenimiento u otro servicio realizado por BRP o las plantas autorizadas de BRP.
2. El trabajo de reparación del motor/equipo que realice el usuario para corregir una condición insegura de emergencia atribuible a BRP siempre que el usuario intente restaurar la configuración adecuada del motor/equipo tan pronto como sea posible.
3. Cualquier acción u omisión por parte del usuario que no tenga relación con la reclamación de garantía.
4. El mantenimiento que se haya realizado con más frecuencia de la especificada por BRP.
5. Todo lo que se considere una falta o responsabilidad de BRP.
6. El uso de cualquier combustible disponible donde se utiliza el equipo, a menos que las instrucciones de mantenimiento por escrito de BRP indiquen que dicho combustible puede dañar el sistema de control de emisiones del equipo y que los usuarios puedan encontrar fácilmente el combustible adecuado. Consulte el apartado dedicado a la información de mantenimiento y los requisitos de combustible en el apartado dedicado al combustible.

## Periodo de la garantía relacionada con las emisiones

La garantía relacionada con las emisiones es válida durante el siguiente período (lo que suceda primero):

	Horas	Meses
Componentes relacionados con el sistema de emisiones de escape:	175	30
Componentes relacionados con el sistema de emisiones de evaporación:	N/A	24

## Componentes cubiertos

La garantía relacionada con las emisiones cubre todos los componentes cuya anomalía incremente las emisiones del motor de cualquier contaminante regulado, incluidos los componentes enumerados a continuación:

1. Para las emisiones de escape, los componentes relacionados con las emisiones incluyen todas las piezas del motor relacionadas con los sistemas siguientes:
  - Sistema de inducción de aire
  - Sistema de combustible
  - Sistema de encendido
  - Sistemas de recirculación de gases de escape
2. Las siguientes piezas también se consideran componentes relacionados con las emisiones de escape:
  - Dispositivos postratamiento
  - Válvulas de ventilación del cárter
  - Sensores
  - Unidades electrónicas de control
3. Las siguientes piezas también se consideran componentes relacionados con las emisiones para las emisiones de evaporación:
  - Depósito de combustible
  - Tapón del depósito de combustible
  - Manguera de combustible
  - Accesorios de las mangueras del sistema de combustible
  - Sujeciones\*
  - Válvulas de alivio de presión\*
  - Válvulas de control\*
  - Solenoides de control\*
  - Controles electrónicos\*
  - Diafragmas de control de vacío\*
  - Cables de control\*
  - Articulaciones de control\*
  - Válvulas de purgado
  - Mangueras de vapor
  - Separador de líquido/vapor
  - Cartucho de carbono
  - Soportes de montaje del cartucho

- Conector del puerto de purga del carburador

**NOTA:**

\* Siempre que se relacione con el sistema de control de emisiones de evaporación.

4. Los componentes relacionados con las emisiones, también incluyen todas las demás piezas cuyo único propósito sea reducir la polución, o cuyo desempeño aumentaría la descarga en la atmósfera sin disminuir el rendimiento del motor/equipo de manera significativa.

## **Aplicabilidad limitada**

Como fabricante certificador, BRP puede rechazar las reclamaciones de garantía relacionadas con las emisiones debido a fallos que hayan sido provocados por el mantenimiento o uso indebidos por parte del propietario o el usuario, por accidentes de los que el fabricante no sea responsable, o por causas de fuerza mayor. Por ejemplo, no se aceptarán reclamaciones de garantía relacionadas con emisiones contaminantes debidas a fallas, que han sido provocadas directamente por el uso indebido del motor o del equipo por parte del operador, o por el uso de ellos por parte del piloto de una manera para la que no fueron diseñados, y que no sean de manera alguna atribuibles al fabricante.

Si tiene alguna pregunta relacionada con sus derechos y responsabilidad con respecto a la garantía o desea localizar el concesionario autorizado de BRP más cercano debe ponerse en contacto con BRP rellenando el formulario de contacto de clientes en [www.brp.com](http://www.brp.com) o por correo electrónico dirigido a cualquiera de las direcciones indicadas en la sección de *CONTACTO* de esta guía o llamando al teléfono 1-888-272-9222.



---

# DECLARACIÓN DE GARANTÍA SOBRE EL CONTROL DE EMISIONES POR EVAPORACIÓN DE CALIFORNIA

## Sus derechos y obligaciones asociados a la garantía

El Consejo de recursos del aire de California está encantado de explicarle la garantía del sistema de control de emisiones evaporativas en su embarcación marina de ignición por chispa (SIMW) de 2025. En California, las embarcaciones marinas de ignición por chispa nuevas deben estar diseñadas, construidas y equipadas de manera que se ajusten a las exigentes normas estatales anticontaminación. Bombardier Recreational Products Inc. debe garantizar el sistema de control de emisiones de su embarcación marina de ignición por chispa durante el período de tiempo que se indica a continuación, siempre y cuando no se haya producido un uso indebido, una negligencia o un mantenimiento incorrecto de su embarcación marina de ignición por chispa.

Su sistema de control de emisiones por evaporación puede incluir piezas como: botes, carburadores, pinzas, conectores, filtros, tapas de combustible, líneas de combustible, depósitos de combustible, válvulas, mangueras de vapor y demás componentes asociados de un sistema de control de emisiones por evaporación.

## Cobertura de garantía del fabricante

Este sistema de control de emisiones por evaporación está garantizado durante dos años. Si alguna parte relacionada con las emisiones por evaporación de su embarcación con motor de encendido por chispa está defectuosa, será reparada o sustituida por Bombardier Recreational Products Inc.

Piezas cubiertas:

1. Abrazadera(s)\*
2. Tapón del depósito de combustible
3. Conducto(s) del combustible
4. Accesorio(s) de los conductos de combustible
5. Depósito de combustible
6. Válvula(s) de descarga de presión\*
7. Manguera(s) de vapor
8. Todas las otras partes no listadas que puedan afectar al sistema de control de emisiones por evaporación.

### NOTA:

\* Siempre que se relacione con el sistema de control de emisiones de evaporación.

## Responsabilidades del propietario con respecto a la garantía

Como propietario de la embarcación marina con motor de encendido por chispa, usted es responsable de realizar el mantenimiento requerido que se detalla en el manual del propietario. Bombardier Recreational Products Inc. le recomienda que conserve todos los justificantes relacionados con el mantenimiento de la embarcación con motor de encendido por chispa, pero Bombardier Recreational Products Inc. no puede denegar la cobertura de garantía basándose exclusivamente en la ausencia de justificantes.

En cualquier caso, como propietario de la embarcación marina con motor de encendido por chispa, debe tener presente que Bombardier Recreational Products Inc. puede denegar la cobertura de garantía si la embarcación marina con motor de encendido por chispa o alguna de sus piezas falla debido a un mal uso, negligencia, mantenimiento inadecuado o modificaciones no aprobadas.

Es usted responsable de llevar su embarcación marina con motor de encendido por chispa a un distribuidor o centro de servicio de Bombardier Recreational Products Inc. a la mayor brevedad si existe algún problema. Las reparaciones cubiertas por la garantía deben llevarse a cabo en un plazo razonable, no superior a 30 días naturales. Si tiene cualquier duda relacionada con la cobertura de la garantía, póngase en contacto con Bombardier Recreational Products Inc. llamando al 1-888-272-9222.

---

# DECLARACIÓN DE GARANTÍA DE CONTROL DE EMISIONES DE CALIFORNIA Y NUEVA YORK, PARA LA MOTO DE AGUA SEA-DOO MODELO 2025.

## Sus derechos y obligaciones asociados a la garantía

El Consejo de recursos del aire de California, el Departamento de conservación del medioambiente del estado de Nueva York y Bombardier Recreational Products Inc. (“BRP”) se complacen en explicar la garantía del sistema de control de emisiones para su moto de agua Sea-Doo del año de modelo 2025. En California y Nueva York, los nuevos motores de embarcaciones personales deben estar diseñados, contruidos y equipados de manera que se ajusten a las exigentes normas estatales contra la contaminación del aire. BRP debe garantizar el sistema de control de emisiones del motor de su moto de agua durante el período que se indican más adelante, siempre y cuando no se produzca un uso indebido, negligencia o mantenimiento inadecuado del motor de la embarcación.

Su sistema de control de emisiones puede incluir componentes tales como el sistema de inyección de combustible, el sistema de encendido y el conversor catalítico. También puede incluir manguitos, correas, conectores y otras piezas relacionadas con las emisiones.

Si se cumplen los requisitos de cobertura de garantía, BRP reparará el motor de su moto de agua sin coste alguno para usted. Esto incluye las operaciones de diagnóstico, las piezas y la mano de obra, siempre y cuando la reparación sea realizada por un concesionario o distribuidor autorizado de BRP.

### ***Cobertura de garantía limitada del fabricante***

Esta garantía limitada sobre emisiones cubre las motos de agua Sea-Doo de 2025, certificadas y producidas por BRP para la venta en el estado de California o Nueva York, que se vendan inicialmente a un residente de California o Nueva York, o que se registren posteriormente a efectos de garantía para un residente de California o Nueva York. Las condiciones de la garantía limitada de BRP para motos de agua Sea-Doo siguen siendo aplicables a estos modelos con las modificaciones necesarias. Hay una serie de componentes de control de emisiones de la moto de agua Sea-Doo de 2025 que cuentan con cobertura de garantía a partir de la fecha de entrega al primer comprador minorista, durante un período de 4 años o durante 250 horas de uso, si es antes. No obstante, la cobertura de garantía basada en el número de horas solo se puede aplicar a las motos de agua equipadas con cuentahoras apropiados o un medidor equivalente. Si alguno de los componentes relacionados con las emisiones del motor resulta defectuoso dentro del período de garantía, será reparado o reemplazado por BRP.

### ***Piezas con cobertura para moto de agua Sea-Doo modelo 2025***

Sobrealimentador	Adaptador de entrada de aire
Sensor de posición del acelerador	Bujías
Sensor de presión del aire del colector de admisión	Bobinas de encendido

Sensor de temperatura del aire del colector de admisión	Caja de aire
Sensor de temperatura del motor	Válvula de admisión y escape y retenes
Sensor de detonación	Colector de admisión
Módulo de control del motor (ECM)	Válvula de ventilación del cárter
Regulador	Retén del cuerpo de admisión
Guía de combustible	Retén del colector de admisión
Inyectores de combustible	Arnés de cables y conectores
Regulador de presión de combustible	Filtro de combustible
Bomba de combustible	-

La garantía sobre emisiones cubre daños a otros componentes del motor que se deban a un problema con una pieza en garantía. La guía del usuario que suministra BRP contiene instrucciones por escrito acerca del mantenimiento y uso adecuados de la moto de agua. La garantía sobre emisiones de BRP cubre todas las piezas relacionadas durante el período íntegro de garantía de la moto de agua, a menos que se haya programado el recambio de la pieza en cuestión como operación de mantenimiento necesaria según la Guía del usuario.

Los componentes cubiertos por la garantía sobre emisiones cuyo recambio se haya previsto como operación de mantenimiento necesaria están garantizados por BRP durante el período anterior a la primera fecha programada para la sustitución de la pieza o componente. Los componentes cubiertos por la garantía sobre emisiones para los que se haya programado una revisión periódica, pero no un recambio, están garantizados por BRP durante el período íntegro de garantía de la embarcación personal. Todos los componentes cubiertos por la garantía sobre emisiones que se reparen o sustituyan con arreglo a los términos de esta declaración de garantía están garantizados por BRP durante el período restante de vigencia de la garantía del componente original. Todas las piezas sustituidas bajo esta garantía limitada pasan a ser de la propiedad de BRP.

Si se transfiere la titularidad de la embarcación deportiva, también deberán transferirse al nuevo propietario los justificantes y registros de mantenimiento de la embarcación personal.

### ***Responsabilidades del propietario con respecto a la garantía***

Como propietario de una moto de agua Sea-Doo de 2025, es usted responsable de que se realicen las operaciones de mantenimiento necesarias que se detallan en la Guía del usuario. BRP le recomienda que conserve todos los justificantes relacionados con el mantenimiento del motor de su moto de agua. No obstante, BRP no puede negar la cobertura de garantía basándose exclusivamente en la ausencia de justificantes o en que el propietario no haya velado por que se realicen todas las operaciones de mantenimiento programadas.

En cualquier caso, como propietario de una moto de agua Sea-Doo, debe tener presente que BRP puede denegar la cobertura de garantía si los motores o alguno de sus componentes fallan debido a mal uso, negligencia, mantenimiento inadecuado o modificaciones no aprobadas.

Usted es responsable de llevar el motor a un distribuidor autorizado de embarcaciones Sea-Doo de BRP de inmediato si existe algún problema. Las reparaciones cubiertas por la garantía se llevarán a cabo en un plazo razonable, no superior a 30 días.

Si tiene alguna duda relacionada con sus derechos y responsabilidades con respecto a la garantía o desea localizar el concesionario autorizado de embarcaciones Sea-Doo de BRP más cercano, puede ponerse en contacto con el Centro de Atención al Cliente llamando al 1-888-272-9222.

## **Sistema de clasificación por estrellas**

En el caso de California y Nueva York, su embarcación Sea-Doo modelo 2025 presenta una etiqueta medioambiental especial, requerida por el Consejo de Recursos del Aire (California Air Resources Board). La etiqueta contiene 3 estrellas. En una etiqueta colgante que se suministra con la moto acuática de encendido por chispa (SIMW en inglés), se describe el sistema de clasificación por estrellas.

***La etiqueta con estrellas es sinónimo de motores náuticos más limpios.***

Distintivo de los motores náuticos más limpios:



F18L3CQ

### ***Aire y agua más limpios***

Para un entorno y un estilo de vida más saludables.

### ***Mayor ahorro de combustible***

Consume entre un 30 y un 40 % menos de gasolina y aceite que los motores de dos tiempos con carburación convencional, lo que supone un ahorro económico y de recursos.

### ***Garantía prolongada sobre emisiones***

Protege al consumidor a la vez que asegura un servicio sin preocupaciones.

### ***Una estrella: bajo nivel de emisiones***

La etiqueta de una estrella identifica a los motores de motos de agua, fueraborda, dentro fueraborda e intraborda que se ajustan a los estándares de 2001, establecidos por el Consejo de recursos del aire (Air Resources Board), sobre emisiones de escape para motores náuticos fueraborda y de motos de agua. Las emisiones de los motores que cumplen esos estándares son un 75 %

inferiores a las de los motores de dos tiempos con carburación convencional. Las especificaciones de estos motores se ajustan a los estándares de 2006 establecidos por el organismo estadounidense EPA para motores náuticos.

***Dos estrellas: nivel de emisiones muy bajo***

La etiqueta de dos estrellas identifica a los motores de motos de agua, fueraborda, dentro fueraborda e intraborda que se ajustan a los estándares de 2004 establecidos por el Consejo de recursos del aire (Air Resources Board), sobre emisiones de escape para motores náuticos fueraborda y de motos de agua. Las emisiones de los motores que cumplen esos estándares son un 20 % inferiores a las de los motores de baja emisión de una estrella.

***Tres estrellas: nivel de emisiones extremadamente bajo***

La etiqueta de tres estrellas identifica a los motores que se ajustan a los estándares sobre emisiones de escape de 2008 establecidos por el Consejo de recursos del aire (Air Resources Board) para motores náuticos fueraborda y de motos de agua, o a los estándares sobre emisiones de escape de 2003 para motores náuticos dentro fueraborda e intraborda. Los motores que cumplen estos estándares ofrecen una reducción de emisiones del 65% con respecto a los motores con etiqueta de una estrella (nivel de emisiones bajo).

***Cuatro estrellas: nivel de emisión super ultra bajo***

La etiqueta de cuatro estrellas identifica a los motores que se ajustan a los estándares de 2012, establecidos por el Consejo de recursos del aire (Air Resources Board), sobre emisiones de escape para motores náuticos dentro fueraborda e intraborda. Los motores náuticos fueraborda y de motos de agua también pueden ajustarse a estos estándares. Los motores que cumplen estos estándares ofrecen una reducción de emisiones del 90% con respecto a los motores con etiqueta de una estrella (nivel de emisiones bajo).

Para obtener más información:

Cleaner Watercraft – Get the Facts

1 800 END-SMOG

[www.arb.ca.gov](http://www.arb.ca.gov)

---

# GARANTÍA INTERNACIONAL LIMITADA DE BRP: MOTO DE AGUA SEA-DOO® 2025

## 1) ALCANCE DE LA GARANTÍA LIMITADA

Bombardier Recreational Products Inc. ("BRP") garantiza ante defectos de material o fabricación, sus motos de agua Sea-Doo modelo 2025 (el "Producto") vendidas por concesionarios o distribuidores autorizados por BRP para distribuir sus Productos por fuera de los Estados Unidos de Norteamérica ("EE. UU."), Canadá, los estados miembros del Espacio Económico Europeo (que comprende los estados miembros de la Unión Europea más el Reino Unido, Noruega, Islandia y Liechtenstein) ("EEE"), los estados miembros de la Comunidad de Estados Independientes (que incluye Ucrania y Turkmenistán) ("CEI") y Turquía (un "distribuidor/concesionario de BRP"), por el período y con arreglo a las condiciones que se describen a continuación.

Esta garantía limitada quedará anulada y sin efecto en los casos siguientes:

1. Si se hubiera utilizado el Producto para carreras o cualquier otra actividad de competición, en cualquier momento, aunque lo hubiera hecho el dueño anterior, o
2. Si el Producto ha sido alterado o modificado de modo que repercuta negativamente en su funcionamiento, rendimiento o durabilidad, o bien que haya sido alterado o modificado con la finalidad de cambiar el uso previsto.

Las piezas y accesorios que no vengan de fábrica no están cubiertos por esta garantía limitada. Por favor, consulte la garantía limitada aplicable a las piezas y accesorios.

## 2) LIMITACIONES DE RESPONSABILIDAD

HASTA EL GRADO PERMITIDO POR LAS LEYES, ESTA GARANTÍA SE OTORGA Y ACEPTA EXPLÍCITAMENTE, EN LUGAR DE CUALQUIER OTRA GARANTÍA, EXPRESA O IMPLÍCITA, INCLUIDAS, ENTRE OTRAS, CUALQUIER GARANTÍA DE COMERCIABILIDAD O IDONEIDAD PARA FINES CONCRETOS, EN LA MEDIDA EN QUE NO SE PUEDA RENUNCIAR A LAS GARANTÍAS IMPLÍCITAS, ESTAS QUEDAN LIMITADAS EN CUANTO A DURACIÓN A LA DE LA GARANTÍA EXPRESA. LOS DAÑOS INCIDENTALES E INDIRECTOS QUEDAN EXCLUIDOS DE LA COBERTURA DE ESTA GARANTÍA. ALGUNAS JURISDICCIONES NO ADMITEN LAS EXENCIONES DE RESPONSABILIDAD, LIMITACIONES Y EXCLUSIONES ANTERIORES. POR CONSIGUIENTE, ESTAS PUEDEN NO REGIR EN SU CASO. ESTA GARANTÍA LE OTORGA DERECHOS ESPECÍFICOS, ADEMÁS DE OTROS QUE PUDIERA TENER Y QUE VARÍAN EN FUNCIÓN DEL PAÍS. BRP NO SE HACE RESPONSABLE SI LOS PRODUCTOS O LAS PIEZAS EN GARANTÍA, NO ESTÁN DISPONIBLES EN ALGUNOS PAÍSES POR RAZONES AJENAS A BRP.

En cuanto a los productos adquiridos en Australia, consulte a continuación la sección específica para ese país.

Ni el concesionario/distribuidor de BRP ni ninguna otra persona han sido autorizados para realizar afirmaciones, representaciones ni garantías con respecto al Producto que no sean las contenidas en esta garantía limitada; y, en caso de hacerse, no serán exigibles a BRP.

BRP se reserva el derecho de modificar esta garantía limitada en cualquier momento, entendiéndose que tales modificaciones no alterarán las condiciones de garantía, aplicables a los productos vendidos durante la vigencia de esta garantía.

### 3) EXCLUSIONES DE GARANTÍA

Todo lo que sigue no está amparado por la garantía en ninguna circunstancia:

- Desgaste y deterioro causado por el uso normal;
- Elementos de mantenimiento rutinario, optimizaciones, ajustes;
- Daños ocasionados por negligencia o por no realizar el mantenimiento o el almacenamiento adecuadamente, según lo descrito en la Guía del usuario.
- Daños resultantes de la retirada de piezas, reparaciones incorrectas, operaciones de servicio técnico o modificaciones indebidas, el uso de piezas no fabricadas ni aprobadas por BRP; o bien daños resultantes de reparaciones realizadas por personas que no pertenezcan al servicio técnico autorizado de un concesionario o distribuidor de BRP;
- Daños causados por abuso, uso indebido, descuido o funcionamiento del producto al margen de las recomendaciones que figuran en la Guía del Usuario;
- Daños causados por accidentes, inmersión, fuego, robo, vandalismo o fuerza mayor;
- El uso de combustibles, aceites o lubricantes no adecuados para el producto (consulte la Guía del Usuario);
- Daños por óxido, corrosión o exposición a los elementos;
- Daños por ingestión de agua o nieve;
- Daños y perjuicios incidentales o indirectos, o daños de cualquier tipo incluyendo entre otros, costes de transporte, grúa, almacenamiento, teléfono, alquiler, taxi, incomodidades, cobertura de seguro, pagos de préstamos, pérdida de tiempo, pérdida de ingresos o de tiempo debido al período de inactividad por causa de trabajos de mantenimiento.
- Daños del sistema de refrigeración o bloqueo de la bomba de impulsión por objetos extraños;
- Daños al acabado del recubrimiento de gel incluyendo entre otros, defectos superficiales en dicho acabado, burbujas, picado, agrietamiento y delaminación de la fibra de vidrio, causados por granulaciones, agrietado, arañazos, cuarteado o fisuras superficiales..

### 4) PERÍODO DE COBERTURA DE LA GARANTÍA

La presente garantía limitada tendrá efecto a partir de (1) la fecha de entrega al primer consumidor minorista, o (2) la fecha en la que el Producto sea puesto en funcionamiento por vez primera, lo que ocurra primero, y durante el período pertinente que se indica a continuación:

1. **DOCE (12) meses consecutivos**, para propietarios con intenciones de uso particular. Solamente para AUSTRALIA y NUEVA ZELANDA, VEINTICUATRO MESES (24) consecutivos para uso privado y de recreo.
2. **CUATRO (4) meses consecutivos**, para propietarios con intención comercial. Un Producto se usa comercialmente cuando se utiliza en relación con cualquier tarea o empleo que genere ingresos durante cualquier época comprendida en el período de garantía. También se considera que un Producto



se usa comercialmente cuando, en cualquier momento del período de garantía, se cuenta con licencia para su uso comercial.

La reparación o sustitución de piezas o la realización de operaciones de servicio técnico durante el período de garantía no amplían la duración de la garantía más allá de la fecha límite original.

El período de cobertura de la garantía señalado anteriormente constituye un período mínimo de garantía limitada, que puede extenderse mediante cualquier programa promocional de garantía vigente, según sea el caso.

Tenga en cuenta que la duración y cualquier otra modalidad de la cobertura de garantía están sujetas a la legislación nacional o local vigente en el lugar de residencia del cliente.

## **PARA LOS PRODUCTOS VENDIDOS EN AUSTRALIA SOLAMENTE**

Nuestros productos incluyen garantías que no se pueden excluir en virtud de las leyes de protección al consumidor de Australia.

Tendrá derecho a obtener el reemplazo de la unidad o la devolución del dinero en caso de una falla grave y como compensación en caso de otras pérdidas o daños razonablemente previsible.

Además, tendrá derecho a obtener la reparación o el reemplazo de los artículos si no presentan una calidad aceptable y el problema no se puede computar como una falla grave.

No se interpretará que ninguna disposición de estos Términos y condiciones de la garantía excluye, restringe o modifica la aplicación de una condición, garantía, aval, recurso o derecho, otorgados o implícitos en virtud de la Ley Competition and Consumer Act 2010 (Cth), incluidas las leyes de protección al consumidor de Australia u otras leyes, en los casos en que, al hacerlo, implicaría la violación de dicha ley o causaría que una parte de estos términos y condiciones fuera nula. Los beneficios otorgados en virtud de esta garantía limitada son adicionales a otros derechos y recursos disponibles conforme a la legislación australiana.

## **5) CONDICIONES PARA BENEFICIARSE DE LA GARANTÍA**

Esta cobertura de garantía está supeditada al cumplimiento de los siguientes requisitos:

1. El Producto debe haber sido adquirido nuevo y sin usar, por parte de su primer propietario, a través de un distribuidor o concesionario de BRP autorizado para distribuir los Productos en el país en el que se realizó la venta;
2. El proceso de inspección previo a la entrega, especificado por BRP, tiene que estar completado y documentado. El comprador deberá firmar los formularios correspondientes.
3. El Producto debe haber sido debidamente registrado por un concesionario o distribuidor autorizado de BRP.
4. El Producto debe ser adquirido en el país en el que reside el comprador;
5. Las tareas de mantenimiento rutinarias deben ser realizadas dentro de los plazos indicados en la Guía del usuario para mantener la cobertura de la

garantía. BRP se reserva el derecho de condicionar la cobertura de la garantía a la demostración previa de un mantenimiento adecuado.

BRP no aceptará ningún compromiso relacionado con esta garantía limitada ante ningún propietario para uso privado o comercial si no se han cumplido todas las condiciones anteriores. Estas limitaciones son necesarias para preservar la seguridad de los productos BRP, así como la de sus consumidores y la del público en general.

## **6) QUÉ DEBE HACER PARA BENEFICIARSE DE LA COBERTURA DE LA GARANTÍA**

El cliente debe suspender el uso del Producto en cuanto aparezca alguna condición anormal, notificarlo a un concesionario o distribuidor de BRP con servicios de reparación, en un plazo de dos (2) meses a partir de la aparición de la anomalía, y permitir al concesionario o distribuidor un acceso conveniente al Producto y la posibilidad correspondiente de repararlo.

El período de notificación está sujeto a la legislación nacional o local, vigente en el país de residencia del cliente.

El cliente también debe presentar al concesionario o distribuidor autorizado la prueba de compra del Producto, así como firmar la orden de reparación o de trabajo antes del comienzo de cualquier reparación, para validarla con arreglo a la garantía.

Todas las piezas sustituidas bajo esta garantía limitada pasan a ser de la propiedad de BRP.

## **7) QUÉ HARÁ BRP**

Hasta el punto en que lo permita la ley y sujeto a su exclusivo criterio, la responsabilidad de BRP bajo esta garantía se limita a reparar o reemplazar sin cargo, por razón de repuestos y mano de obra, las piezas encontradas defectuosas teniendo en cuenta un uso, mantenimiento y servicio normales, en la sede de cualquier concesionario o distribuidor autorizado de BRP, durante el período de cobertura de la garantía bajo las condiciones descritas en este documento. Ninguna reclamación de incumplimiento de la garantía será la causa de la cancelación o anulación de la venta del Producto al propietario. Usted puede tener otros derechos legales, que pueden variar según el país.

En caso de que se requiera servicio fuera del país de la venta original, el propietario asumirá el coste adicional correspondiente a las prácticas y condiciones locales, tales como (sin exclusión de otras) los gastos de transporte y seguro, los impuestos, gastos de licencias, aranceles y cualquier otro coste económico, incluidas las obligaciones impositivas para con los gobiernos, los estados, los territorios y sus organismos respectivos.

BRP se reserva el derecho de mejorar o modificar productos cada cierto tiempo, sin que ello suponga ninguna obligación de modificar productos previamente fabricados.

## 8) TRASPASO DE LA TITULARIDAD

Si se transfiere la propiedad de un Producto durante el período que cubre la garantía, también se transferirá esta garantía, que tendrá validez durante el resto del período de cobertura con sujeción a sus términos y condiciones, siempre y cuando BRP o alguno de sus concesionarios o distribuidores autorizados reciba una prueba, que demuestre la conformidad del antiguo propietario con el traspaso de la titularidad, además de incluirse los datos del nuevo propietario.

## 9) ASISTENCIA AL CONSUMIDOR

En caso de disputa o controversia con respecto a esta garantía limitada, BRP le sugiere que intente resolverla con el mismo distribuidor/concesionario de BRP que le tiende. Le recomendamos que trate la cuestión con el responsable o con el director de servicios o el dueño del concesionario o distribuidor autorizado de BRP.

Si no logra resolver el problema, póngase en contacto con BRP rellenando el formulario de contacto para clientes en **[www.brp.com](http://www.brp.com)** o póngase en contacto por correo electrónico a través de una de las direcciones que encontrará en la sección de *Contacto* de esta guía.

---

# GARANTÍA LIMITADA DE BRP PARA EL ÁREA ECONÓMICA EUROPEA, LA COMUNIDAD DE ESTADOS INDEPENDIENTES Y TURQUÍA: MOTO DE AGUA 2025 SEA-DOO®

## 1) ALCANCE DE LA GARANTÍA LIMITADA

Bombardier Recreational Products Inc. ("BRP") garantiza ante defectos de material o fabricación, sus motos de agua Sea-Doo modelo 2025 (el "Producto") vendidas por concesionarios o distribuidores autorizados por BRP, para distribuir sus Productos en los estados miembros del Espacio Económico Europeo (que comprende los estados miembros de la Unión Europea más el Reino Unido, Noruega, Islandia y Liechtenstein) ("EEE"), en los estados miembros de la Comunidad de Estados Independientes (que incluye Ucrania y Turkmenistán) ("CEI") y Turquía (un "distribuidor/concesionario de BRP"), por el período y con arreglo a las condiciones que se describen a continuación.

Esta garantía limitada quedará anulada y sin efecto en los casos siguientes:

1. Si se hubiera utilizado el Producto para carreras o cualquier otra actividad de competición, en cualquier momento, aunque lo hubiera hecho el dueño anterior, o
2. Si el Producto ha sido alterado o modificado de modo que repercuta negativamente en su funcionamiento, rendimiento o durabilidad, o bien que haya sido alterado o modificado con la finalidad de cambiar el uso previsto.

Las piezas y accesorios que no vengan de fábrica no están cubiertos por esta garantía limitada. Por favor, consulte la garantía limitada aplicable a las piezas y accesorios.

## 2) LIMITACIONES DE RESPONSABILIDAD

HASTA EL GRADO PERMITIDO POR LAS LEYES, ESTA GARANTÍA SE OTORGA Y ACEPTA EXPLÍCITAMENTE, EN LUGAR DE CUALQUIER OTRA GARANTÍA, EXPRESA O IMPLÍCITA, INCLUIDAS, ENTRE OTRAS, CUALQUIER GARANTÍA DE COMERCIABILIDAD O IDONEIDAD PARA FINES CONCRETOS, EN LA MEDIDA EN QUE NO SE PUEDA RENUNCIAR A LAS GARANTÍAS IMPLÍCITAS, ESTAS QUEDAN LIMITADAS EN CUANTO A DURACIÓN A LA DE LA GARANTÍA EXPRESA. LOS DAÑOS INCIDENTALES E INDIRECTOS QUEDAN EXCLUIDOS DE LA COBERTURA DE ESTA GARANTÍA. ALGUNAS JURISDICIONES NO ADMITEN LAS EXENCIONES DE RESPONSABILIDAD, LIMITACIONES Y EXCLUSIONES ANTERIORES. POR CONSIGUIENTE, ESTAS PUEDEN NO REGIR EN SU CASO. ESTA GARANTÍA LE OTORGA DERECHOS ESPECÍFICOS, ADEMÁS DE OTROS QUE PUDIERA TENER Y QUE VARÍAN EN FUNCIÓN DEL PAÍS. BRP NO SE HACE RESPONSABLE SI LOS PRODUCTOS O LAS PIEZAS EN GARANTÍA, NO ESTÁN DISPONIBLES EN ALGUNOS PAÍSES POR RAZONES AJENAS A BRP.

Para los productos adquiridos en Francia, consulte la sección relativa específicamente a ese país.

Ni el concesionario/distribuidor de BRP ni ninguna otra persona han sido autorizados para realizar afirmaciones, representaciones ni garantías con respecto al

Producto que no sean las contenidas en esta garantía limitada; y, en caso de hacerse, no serán exigibles a BRP.

BRP se reserva el derecho de modificar esta garantía limitada en cualquier momento, entendiéndose que tales modificaciones no alterarán las condiciones de garantía, aplicables a los productos vendidos durante la vigencia de esta garantía.

### 3) EXCLUSIONES — ELEMENTOS SIN GARANTÍA

Todo lo que sigue no está amparado por la garantía en ninguna circunstancia:

- Desgaste y deterioro causado por el uso normal;
- Elementos de mantenimiento rutinario, optimizaciones, ajustes;
- Daños ocasionados por negligencia o por no realizar el mantenimiento o el almacenamiento adecuadamente, según lo descrito en la Guía del usuario.
- Daños resultantes de la retirada de piezas, reparaciones incorrectas, operaciones de servicio técnico o modificaciones indebidas, el uso de piezas no fabricadas ni aprobadas por BRP; o bien daños resultantes de reparaciones realizadas por personas que no pertenezcan al servicio técnico autorizado de un concesionario o distribuidor de BRP;
- Daños causados por abuso, uso indebido, descuido o funcionamiento del producto al margen de las recomendaciones que figuran en la Guía del Usuario;
- Daños causados por accidentes, inmersión, fuego, robo, vandalismo o fuerza mayor;
- El uso de combustibles, aceites o lubricantes no adecuados para el producto (consulte la Guía del Usuario);
- Daños por óxido, corrosión o exposición a los elementos;
- Daños por ingestión de agua o nieve;
- Daños y perjuicios incidentales o indirectos, o daños de cualquier tipo, incluidos, entre otros, costes de transporte, grúa, almacenamiento, teléfono, alquiler, taxi, incomodidades, cobertura de seguro, pagos de préstamos, pérdida de tiempo, pérdida de ingresos o pérdida de tiempo debido al tiempo fuera de servicio por trabajos de mantenimiento.
- Daños del sistema de refrigeración o bloqueo de la bomba de impulsión por objetos extraños;
- Daños al acabado del recubrimiento de gel incluyendo entre otros, defectos superficiales en dicho acabado, burbujas, picado, agrietamiento y delaminación de la fibra de vidrio, causados por granulaciones, agrietado, arañazos, cuarteado o fisuras superficiales.

### 4) PERÍODO DE COBERTURA DE LA GARANTÍA

La presente garantía limitada tendrá efecto a partir de (1) la fecha de entrega al primer consumidor minorista, o (2) la fecha en la que el Producto sea puesto en funcionamiento por vez primera, lo que ocurra primero, y durante el período pertinente que se indica a continuación:

1. **VEINTICUATRO (24) meses consecutivos**, para uso recreativo particular.
2. **CUATRO (4) meses consecutivos**, para propietarios con intención comercial. Un Producto se usa comercialmente cuando se utiliza en relación con cualquier tarea o empleo que genere ingresos durante cualquier época comprendida en el período de garantía. También se considera que un Producto

se usa comercialmente cuando, en cualquier momento del período de garantía, se cuenta con licencia para su uso comercial.

La reparación o sustitución de piezas o la realización de operaciones de servicio técnico durante el período de garantía no amplían la duración de la garantía más allá de la fecha límite original.

El período de cobertura de la garantía señalado anteriormente constituye un período mínimo de garantía limitada, que puede extenderse mediante cualquier programa promocional de garantía vigente, según sea el caso.

Tenga en cuenta que la duración y cualquier otra modalidad de la cobertura de garantía están sujetas a la legislación nacional o local vigente en el lugar de residencia del cliente.

## **5) SOLO PARA LOS PRODUCTOS VENDIDOS EN FRANCIA**

El vendedor suministrará artículos de conformidad con el contrato y será responsable de los defectos existentes en el momento de la entrega. El vendedor será también responsable de cualquier defecto asociado a operaciones de embalaje, a instrucciones de ensamblaje o a tareas de instalación cuando sean su responsabilidad según contrato o se lleven a cabo bajo su responsabilidad. Para ajustarse al contrato, el artículo deberá cumplir los siguientes requisitos:

1. Adecuarse a un uso normal propio de artículos similares y, si procede:
  - Corresponder a la descripción facilitada por el vendedor y ofrecer las características mostradas al comprador a través de muestra o modelo;
  - Presentar las características que un comprador pueda legítimamente esperar teniendo en cuenta las declaraciones públicas del vendedor, el fabricante o su representante, aunque sea mediante anuncios o etiquetado;
2. Tendrá las características acordadas entre las partes, o podrá ser empleado según el uso previsto por el comprador, indicado al vendedor y que este ha aceptado.

El período para actuaciones por incumplimiento prescribe al cabo de dos años de la entrega de los artículos. El vendedor es responsable de ofrecer garantías frente a defectos ocultos del artículo vendido si esos defectos son causa de que el artículo resulte inadecuado para el uso previsto, o si limitan su uso de modo que el comprador no hubiera adquirido el artículo o hubiera pagado un precio inferior, si lo hubiera sabido. La acción ante tales defectos ocultos deberá ser adoptada por el comprador dentro de un plazo no superior a 2 años desde la detección del defecto.

## **6) CONDICIONES PARA BENEFICIARSE DE LA GARANTÍA**

Esta cobertura de garantía está supeditada al cumplimiento de los siguientes requisitos:

1. El Producto debe haber sido comprado sin uso previo y para estrenar, por su primer propietario, a través de un concesionario o distribuidor autorizado por BRP para distribuir el Producto en el país, o para el caso de la unión de países del EEE, en el país en que se realizó la venta (“concesionario/distribuidor de BRP”).

2. El proceso de inspección previo a la entrega, especificado por BRP, tiene que estar completado y documentado. El comprador deberá firmar los formularios correspondientes.
3. El Producto debe haber sido debidamente registrado por un concesionario o distribuidor autorizado de BRP.
4. El Producto debe ser adquirido en el país o, en el caso de la unión de países EEE, en que reside el comprador;
5. Las tareas de mantenimiento rutinarias deben ser realizadas dentro de los plazos indicados en la Guía del usuario para mantener la cobertura de la garantía. BRP se reserva el derecho de condicionar la cobertura de la garantía a la demostración previa de un mantenimiento adecuado.

BRP no aceptará ningún compromiso relacionado con esta garantía limitada ante ningún propietario para uso privado o comercial si no se han cumplido todas las condiciones anteriores. Estas limitaciones son necesarias para preservar la seguridad de los productos BRP, así como la de sus consumidores y la del público en general.

## **7) QUÉ DEBE HACER PARA BENEFICIARSE DE LA COBERTURA DE LA GARANTÍA**

El cliente debe suspender el uso del Producto en cuanto aparezca alguna condición anormal, notificarlo a un concesionario o distribuidor de BRP con servicios de reparación, en un plazo de dos (2) meses a partir de la aparición de la anomalía, y permitir al concesionario o distribuidor un acceso conveniente al Producto y la posibilidad correspondiente de repararlo.

El periodo de notificación está sujeto a la legislación nacional o local, vigente en el país de residencia del cliente.

El cliente también debe presentar al concesionario o distribuidor autorizado la prueba de compra del Producto, así como firmar la orden de reparación o de trabajo antes del comienzo de cualquier reparación, para validarla con arreglo a la garantía.

Todas las piezas sustituidas bajo esta garantía limitada pasan a ser de la propiedad de BRP.

## **8) QUÉ HARÁ BRP**

Hasta el punto en que lo permita la ley y sujeto a su exclusivo criterio, la responsabilidad de BRP bajo esta garantía se limita a reparar o reemplazar sin cargo, por razón de repuestos y mano de obra, las piezas encontradas defectuosas teniendo en cuenta un uso, mantenimiento y servicio normales, en la sede de cualquier concesionario o distribuidor autorizado de BRP, durante el período de cobertura de la garantía bajo las condiciones descritas en este documento. Ninguna reclamación de incumplimiento de la garantía será la causa de la cancelación o anulación de la venta del Producto al propietario. Usted puede tener otros derechos legales, que pueden variar según el país.

En caso que se requieran operaciones de servicio fuera del país original de compra o, en el caso de los residentes en el Espacio Económico Europeo, fuera de esta región, el propietario asumirá el costo adicional con arreglo a las prácticas y condiciones locales, tales como (sin exclusión de otros) los costes de transporte,

seguros, impuestos, costos de licencias, aranceles a la importación y otras obligaciones financieras para con los gobiernos, los estados, los territorios y sus organismos respectivos.

BRP se reserva el derecho de mejorar o modificar productos cada cierto tiempo, sin que ello suponga ninguna obligación de modificar productos previamente fabricados.

## **9) TRASPASO DE LA TITULARIDAD**

Si se transfiere la propiedad de un Producto durante el período que cubre la garantía, también se transferirá esta garantía, que tendrá validez durante el resto del período de cobertura con sujeción a sus términos y condiciones, siempre y cuando BRP o alguno de sus concesionarios o distribuidores autorizados reciba una prueba, que demuestre la conformidad del antiguo propietario con el traspaso de la titularidad, además de incluirse los datos del nuevo propietario.

## **10) ASISTENCIA AL CONSUMIDOR**

En caso de disputa o controversia con respecto a esta garantía limitada, BRP le sugiere que intente resolverla con el mismo distribuidor/concesionario de BRP que le tiende. Le recomendamos que trate la cuestión con el responsable o con el director de servicios o el dueño del concesionario o distribuidor autorizado de BRP.

Si no logra resolver el problema, póngase en contacto con BRP rellenando el formulario de contacto para clientes en **www.brp.com** o póngase en contacto por correo electrónico a través de una de las direcciones que encontrará en la sección de *Contacto* de esta guía.



# INFORMACIÓN SOBRE EL CLIENTE

---

# INFORMACIÓN SOBRE PRIVACIDAD DE LOS DATOS

Bombardier Recreational Products Inc., sus filiales y subsidiarias (“BRP”) están comprometidos con la protección de su privacidad y apoyamos una política general de transparencia sobre cómo recopilamos, utilizamos y divulgamos su información personal en el transcurso de nuestra relación con usted. **Puede encontrar más detalles visitando la Política de Privacidad de BRP en: <https://brp.com/en/privacy-policy.html> o escaneando el código QR inferior.**

Tenga la certeza de que tenemos implantadas medidas de seguridad apropiadas para garantizar que su información personal esté protegida contra pérdidas y accesos no autorizados.

Su información personal que puede recopilar BRP, directamente de usted o de distribuidores autorizados o terceros autorizados, incluye:

- **Información de contacto, demográfica y de registro** (p.ej., nombre, dirección completa, número de teléfono, correo electrónico, género, historial de la propiedad, idioma de comunicación).
- **Información del vehículo** (p.ej., número de serie, fecha de compra y entrega, utilización de la unidad, ubicación y movimientos del vehículo)
- **Información de terceros** (p.ej., información recibida de socios de BRP, información de actividades conjuntas de marketing, redes sociales)
- **Información tecnológica** (p.ej., dirección IP, tipo de dispositivo, sistema operativo, tipo de navegador, páginas web que visita, cookies y tecnologías similares cuando usted utiliza sitios web o aplicaciones móviles de BRP o de distribuidores)
- **Interacción con información de BRP** (p. ej., información recopilada cuando llama a los representantes de ventas de planta de BRP, compra artículos en un sitio web de BRP, se registra para recibir mensajes electrónicos de BRP, participa en concursos y sorteos patrocinados por BRP o asiste a eventos patrocinados por BRP)
- **Información transaccional** (p.ej., información necesaria para gestionar devoluciones, información de pago cuando usted compra nuestros productos o servicios a través de nuestros sitios web o aplicaciones móviles y otros asuntos relacionados con su compra de productos de BRP).

Esta información se puede utilizar y tratar para los siguientes propósitos:

- Seguridad
- Atención al cliente en ventas y postventa (p.ej., completar o hacer el seguimiento con usted de su compra o mantenimiento)
- Registro y garantía
- Comunicación (p.ej., enviarle una encuesta de satisfacción BRP)
- Publicidad conductual en línea, elaboración de perfiles y servicios basados en la ubicación (p.ej., oferta de experiencia personalizada)
- Cumplimiento normativo y resolución de litigios
- Marketing y publicidad
- Asistencia (p.ej., ayudar con cualquier problema de entrega, gestionar devoluciones y otros asuntos relacionados con su compra de productos de BRP).

También podemos utilizar información personal para generar datos agregados o estadísticos que no lo identifican personalmente.

**Su información personal se puede revelar a las siguientes personas: BRP, concesionarios, distribuidores y proveedores de servicio autorizados por BRP, socios de publicidad y estudios de mercado y otros terceros autorizados.**

Es posible que recopilemos información sobre usted de otras fuentes, incluidos terceros, como por ejemplo, concesionarios y socios autorizados con los que ofrecemos servicios o que participan en actividades conjuntas de marketing. Es posible que también recibamos información sobre usted desde plataformas de medios sociales como cuando interactúa con nosotros en dichas plataformas.

Dependiendo de las circunstancias, su información personal puede comunicarse fuera de la región donde usted reside. Su información personal se retiene solamente el tiempo que sea necesario para el propósito para el cual se obtuvo y de conformidad con nuestras políticas de retención.

Para ejercitar sus derechos de privacidad de datos (p. ej., derecho de acceso, derecho de rectificación), para retirar su consentimiento y ser eliminado de la lista de direcciones a efectos de marketing o para encuestas de satisfacción o para preguntas generales sobre privacidad de datos, póngase en contacto con el Directivo de Protección de Datos de BRP por correo electrónico en **privacyofficer@brp.com** o por correo postal a:

BRP Legal Service, 726 St-Joseph, Valcourt, Quebec, Canadá, J0E 2L0.

**Cuando BRP realiza el tratamiento de su información personal, lo hace cumpliendo su Política de Privacidad que está disponible en: <https://www.brp.com/en/privacy-policy.html> o utilizando el siguiente Código QR.**



---

# CONTACTO

*www.brp.com*

## **Asia Pacífico**

### **BRP Asia**

107D y 107E, 17/F, Tower 1,  
Grand Century Place, Mongkok,  
Kowloon, Hong Kong

### **Australia**

Level 26  
477 Pitt Street  
Sydney, NSW 2020

### **China**

上海市徐汇区衡山路10号6号楼301  
Rm 301, Building 6,  
No.10 Heng Shan Rd,  
Shanghai, China

### **Japón**

21F Shinagawa East One Tower  
2-16-1 Konan, Minato-ku-ku,  
Tokyo 108-0075

### **Nueva Zelanda**

Suite 1.6, 2-8 Osborne Street,  
Newmarket, Auckland 2013

## **Europa, Oriente Medio y África**

### **Bélgica**

Oktrooi plein 1  
9000 Gent

### **República Checa**

Stefanikova 43a  
Prague 5  
150 00

### **Alemania**

Itterpark 11  
40724 Hilden

### **Finlandia**

Isoaavantie 7  
PL 8040  
96101 Rovaniemi

### **Francia**

Arteparc Bâtiment B  
Route de la côte d'Azur,

13 590 Meyreuil

### **Noruega**

Ingvald Ystgaardsvei 15  
N-7484 Trondheim  
Salg, marketing, ettermarked

### **Suecia**

Spinnvägen 15  
903 61 Umeå  
Sweden 90821

### **Suiza**

Avenue d'Ouchy 4-6  
1006 Lausanne

## **América Latina**

### **Brasil**

Av. James Clerck Maxwell, 230  
Campinas, Sao Paulo  
CEP 13069-380

### **México**

Av. Ferrocarril 202  
Parque Industrial Querétaro  
Santo Rosa Jauregui, Querétaro  
C.P. 76220

## **Norteamérica**

### **Canadá**

3200A, rue King Ouest,  
Suite 300  
Sherbrooke (Québec) J1L 1C9

### **Estados Unidos de América**

10101 Science Drive  
Sturtevant, Wisconsin  
53177

---

## CAMBIO DE DIRECCIÓN/PROPIETARIO

Si su dirección ha variado o es el nuevo propietario de la embarcación, asegúrese de notificárselo a BRP por alguno de estos medios:

- Cómo notificar a un concesionario de Sea-Doo.
- **Norteamérica solamente:** llame al 1 888 272-9222.
- Enviar una de las tarjetas de cambio de dirección que se encuentran en las siguientes páginas a una de las direcciones de BRP indicadas en la sección de *Contacto* de esta guía.

En caso de cambio de titularidad, le rogamos que adjunte un comprobante en el que se indique que el anterior propietario accede a la transferencia.

La notificación a BRP es muy importante, incluso después del límite de validez de la garantía limitada, ya que permite a BRP localizar al propietario de la embarcación si fuese necesario (por ejemplo, cuando se inician convocatorias por seguridad). Corresponde al propietario informar a BRP.

**UNIDADES ROBADAS:** En caso de robo o sustracción de su embarcación, deberá avisar al departamento de garantías del distribuidor de su zona. Le pediremos que nos proporcione su nombre, dirección y número de teléfono, el número de identificación del casco y la fecha en que fue robada.

CAMBIO DE DIRECCIÓN CAMBIO DE TITULARIDAD 

NÚMERO DE IDENTIFICACIÓN DEL VEHÍCULO

Número de modelo

Número de identificación del vehículo (V.I.N.)

DIRECCIÓN ANTERIOR  
O TITULAR ANTERIOR:

NOMBRE

NÚM.

CALLE

APT

POBLACIÓN:

PROVINCIA/REGIÓN

CÓDIGO POSTAL

PAÍS

TELÉFONO

NUEVA DIRECCIÓN  
O NUEVO TITULAR:

NOMBRE

NÚM.

CALLE

APT

POBLACIÓN:

PROVINCIA/REGIÓN

CÓDIGO POSTAL

PAÍS

TELÉFONO

DIRECCIÓN DE CORREO ELECTRÓNICO

CAMBIO DE DIRECCIÓN CAMBIO DE TITULARIDAD 

NÚMERO DE IDENTIFICACIÓN DEL VEHÍCULO

Número de modelo

Número de identificación del vehículo (V.I.N.)

DIRECCIÓN ANTERIOR  
O TITULAR ANTERIOR:

NOMBRE

NÚM.

CALLE

APT

POBLACIÓN:

PROVINCIA/REGIÓN

CÓDIGO POSTAL

PAÍS

TELÉFONO

NUEVA DIRECCIÓN  
O NUEVO TITULAR:

NOMBRE

NÚM.

CALLE

APT

POBLACIÓN:

PROVINCIA/REGIÓN

CÓDIGO POSTAL

PAÍS

TELÉFONO

DIRECCIÓN DE CORREO ELECTRÓNICO

Esta página se ha dejado en blanco intencionadamente.





Esta página se ha dejado en blanco intencionadamente.















Nº de modelo  
de la **EMBARCACIÓN** \_\_\_\_\_

Número de identificación  
del **CASCO** (H.I.N.) \_\_\_\_\_

Número de identificación  
del **MOTOR** (E.I.N.) \_\_\_\_\_

**PROPIETARIO:** \_\_\_\_\_  
NOMBRE

\_\_\_\_\_  
N.º CALLE APT

\_\_\_\_\_  
POBLACIÓN: PROVINCIA/REGIÓN CÓDIGO POSTAL

**Fecha de Compra** |\_\_\_\_\_| |\_\_\_\_\_| |\_\_\_\_\_|  
AÑO MES DÍA

**Fecha de caducidad de la garantía** |\_\_\_\_\_| |\_\_\_\_\_| |\_\_\_\_\_|  
AÑO MES DÍA

Para ser completado por el concesionario autorizado de Sea-Doo  
en el momento de la venta.

ZONA PARA EL SELLO DEL CONCESIONARIO

## **⚠ ADVERTENCIA**

En caso de ignorar cualquiera de las precauciones e instrucciones de seguridad que se contienen en esta Guía del usuario, en el vídeo de seguridad y en las etiquetas de seguridad del producto se podrían provocar lesiones, incluyendo la posibilidad de la muerte.



®TM y el logotipo de BRP son marcas comerciales de BOMBARDIER RECREATIONAL PRODUCTS INC. O de sus filiales.

©2024 BOMBARDIER RECREATIONAL PRODUCTS INC. RESERVADOS TODOS LOS DERECHOS.

[www.brp.com](http://www.brp.com)

**ALUMACRAFT®**

**MANITOU®**

**SEA-DOO®**

**CAN-AM®**

**QUINTREX®**

**SKI-DOO®**

**LYNX®**

**ROTAX®**