

**can-am**



**MAVERICK SPORT MAX T-SERIEN**

# BRUKERHÅND- BOK

Inkluderer informasjon om sikkerhet, kjøretøyet og vedlikehold av det

**N  
O  
R  
G**

## **▲ ADVARSEL**

Les denne brukerhåndboken grundig. Den inneholder viktig informasjon om sikkerhet.  
Minste anbefalte alder for bruker: 16 eller eldre med gyldig førerkort.  
Oppbevar alltid brukerhåndboken sammen med kjøretøyet.

---

### ADVARSEL

**KJØRETØYET KAN VÆRE FARLIG Å BRUKE.** En kollisjon eller velt kan skje raskt hvis du ikke tar riktige forholdsregler, selv under standardmanøvre som f.eks. snumanøvre og kjøring i bakker eller over hindringer. For din egen sikkerhet må du forstå og følge alle advarslene i denne håndboken og på dekalene på kjøretøyet. Hvis du ikke tar hensyn til disse advarslene, kan det føre til **ALVORLIG SKADE ELLER DØDSFALL**. Oppbevar alltid brukerhåndboken sammen med kjøretøyet.

### ADVARSEL

Å overse noen av sikkerhetsforanstaltningene og instruksene i denne brukerhåndboken, sikkerhetsvideoen og sikkerhetsdekalene på produktet, kan resultere i alvorlig eller dødelig personskade.

### ADVARSEL

Ytelsene til dette kjøretøyet kan være høyere enn andre kjøretøy du har kjørt tidligere. Ta deg tid til å gjøre deg kjent med det nye kjøretøyet ditt.

## ADVARSEL I HENHOLD TIL ERKLÆRING 65 CALIFORNIA

### ADVARSEL

Bruk, servicearbeid og vedlikehold av et terrengkjøretøy kan utsette deg for kjemikalier, inkludert motoreksos, karbonmonoksid, ftalater og bly som anses i staten California som kreftfremkallende og kan forårsake fødselsdefekter eller annen reproduktiv skade. For å minimere eksponering skal du unngå å innånde eksos, ikke la motoren gå på tomgang bortsett fra når nødvendig, vedlikehold kjøretøyet på et godt ventilert område og bruk hansker eller vask hendene ofte når du vedlikeholder kjøretøyet. For mer informasjon kan du gå til [www.p65warnings.ca.gov/products/passenger-vehicle](http://www.p65warnings.ca.gov/products/passenger-vehicle).

™® Varemerker for BRP eller dets tilknyttede selskaper.

Dette er en ikke uttømmende liste over varemerker som tilhører Bombardier Recreational Products Inc. eller dens tilknyttede selskaper.

Varemerker er kanskje ikke registrert i alle land.

Can-Am®

D.E.S.S.™

DPS®

ROTAX®

XPS®

LinQ®

Alle rettigheter forbeholdes. Ingen del av denne håndboken skal reproduseres i noen for uten skriftlig forhåndstillatelse fra Bombardier Recreational Products Inc.

©Bombardier Recreational Products Inc. (BRP) 2024

Deutsch	Dieses Handbuch ist möglicherweise in Ihrer Landessprache verfügbar. Bitte wenden Sie sich an Ihren Händler oder besuchen Sie: <a href="http://www.operatorsguides.brp.com">www.operatorsguides.brp.com</a>
English	This guide may be available in your language. Check with your dealer or go to: <a href="http://www.operatorsguides.brp.com">www.operatorsguides.brp.com</a>
Español	Es posible que este manual esté disponible en su idioma. Consulte a su distribuidor o visite: <a href="http://www.operatorsguides.brp.com">www.operatorsguides.brp.com</a>
Français	Ce guide peut être disponible dans votre langue. Vérifier avec votre concessionnaire ou aller à: <a href="http://www.operatorsguides.brp.com">www.operatorsguides.brp.com</a>
Italiano	Questa guida potrebbe essere disponibile nella propria lingua. Contattare il concessionario o consultare: <a href="http://www.operatorsguides.brp.com">www.operatorsguides.brp.com</a>
中文	本手册可能有您的语种的翻译版本。请向经销商询问，或者登录 <a href="http://www.operatorsguides.brp.com">www.operatorsguides.brp.com</a> 查询。
日本語	このガイドは、言語によって翻訳版が用意されています。ディーラーに問い合わせるか、次のアドレスでご確認ください： <a href="http://www.operatorsguides.brp.com">www.operatorsguides.brp.com</a>
Nederlands	Deze handleiding kan beschikbaar zijn in uw taal. Vraag het aan uw dealer of ga naar: <a href="http://www.operatorsguides.brp.com">www.operatorsguides.brp.com</a>
Norsk	Denne boken kan finnes tilgjengelig på ditt eget språk. Kontakt din forhandler eller gå til: <a href="http://www.operatorsguides.brp.com">www.operatorsguides.brp.com</a>
Português	Este manual pode estar disponível em seu idioma. Fale com sua concessionária ou visite o site: <a href="http://www.operatorsguides.brp.com">www.operatorsguides.brp.com</a>
Русский	Воспользуйтесь руководством на вашем языке. Узнайте о его наличии у дилера или на странице по адресу <a href="http://www.operatorsguides.brp.com">www.operatorsguides.brp.com</a>
Suomi	Käyttöohjekirja voi olla saatavissa omalla kielelläsi. Tarkista jälleenmyyjältä tai käy osoitteessa: <a href="http://www.operatorsguides.brp.com">www.operatorsguides.brp.com</a>
Svenska	Denna bok kan finnas tillgänglig på ditt språk. Kontakta din återförsäljare eller gå till: <a href="http://www.operatorsguides.brp.com">www.operatorsguides.brp.com</a>

Modell som dekkes

Maverick Sport MAX DPS 1000R  
(T-kategori)

I Canada distribueres og vedlikeholdes produkter av Bombardier Recreational Products Inc. (BRP).

I USA ytes service på og foretas distribusjon av produktene av BRP US Inc.

Innen EØS (som består av medlemsstater i EU pluss Storbritannia, Norge, Island og Liechtenstein), samveldet av uavhengige stater (inklusive Ukraina og Turkmenistan) og Tyrkia blir produktene distribuert og får service av BRP European Distribution S.A. Og andre tilknyttede selskaper og datterselskaper av BRP.

For alle andre land distribueres og vedlikeholdes produkter av Bombardier Recreational Products Inc. (BRP) og deres partnere.

# INNHold

## GENERELL INFORMASJON

<b>GENERELL INFORMASJON</b> .....	<b>10</b>
Hva du må vite før du kjører.....	10
Sikkerhetsmeldinger .....	10
Om denne brukerhåndboken .....	11

## SIKKERHETSINFORMASJON

<b>GENERELLE FORHOLDSREGLER</b> .....	<b>14</b>
Unngå karbonmonoksidforgiftning .....	14
Unngå bensinbranner og andre farer .....	14
Unngå brannskader fra varme deler .....	14
Vær en ansvarlig fører.....	14
Respekt for miljøet .....	15
Tilbehør og modifikasjoner .....	16
<b>SIKKER BRUK – ANSVAR</b> .....	<b>18</b>
Eier – opptre ansvarlig.....	18
Fører – Ha nødvendige kunnskaper, og opptre ansvarlig .....	18
Kjøre forsiktig .....	19
Personsikkerhetssystem .....	20
Terrengforhold.....	20
EU .....	21
<b>KONTROLL FØR KJØRING</b> .....	<b>22</b>
Liste over kontroller for kjøring .....	22
<b>KLARGJØRING FOR KJØRING</b> .....	<b>25</b>
Før du kjører .....	25
Kjøreklær .....	25
Hjelmer og øyevern.....	26
Andre kjøreklær .....	26
<b>UNNGÅ UHELL</b> .....	<b>28</b>
Unngå velt.....	28
Unngå kollisjoner .....	29
<b>KJØRE KJØRETØYET</b> .....	<b>30</b>
Treningsøvelser.....	30
Bruk i terrenget .....	31
Generelle kjøreteknikker .....	31
<b>KJØRE MED LAST OG UTFØRE ARBEID</b> .....	<b>37</b>
Arbeide med kjøretøyet .....	37
Last .....	37
Slepe last.....	38
Kjøring med tilhenger .....	39
<b>VIKTIGE DEKALER PÅ PRODUKTET (LAND UTENFOR CANADA/USA)</b> .....	<b>40</b>
Sikkerhetspiktogram .....	41

**INFORMASJON OM KJØRETØYET**

<b>VIKTIGSTE BETJENING</b> .....	<b>60</b>
Ratt .....	61
Gasspedal .....	61
Bremsepedal.....	61
Girspak .....	61
<b>ANDRE KONTROLLER</b> .....	<b>63</b>
RF D.E.S.S-nøkkel og RF D.E.S.S Post .....	64
Motorens start/stopp-knapp .....	65
Flerfunksjonsspake.....	65
Varselblinklysbytter.....	65
Tastatur .....	66
Tohjuls/firehjuls-bryter.....	66
Differensiallåsbytter bak (kun ABS-modeller) .....	66
Hill Descent Control (HDC) (kun ABS-modeller) .....	67
<b>UTSTYR</b> .....	<b>68</b>
Justerbart styre.....	68
Koppholdere .....	68
Passasjerhåndtak .....	68
Oppbevaringsrom .....	69
Verktøysett.....	69
Fotstøtter .....	69
Sidenett .....	69
Skuldervern.....	70
Halvdører bak.....	70
Sikkerhetsbelter.....	71
Førersete .....	72
Passasjersele .....	72
Lokk for drivstofftank.....	72
Lasteboks .....	72
Festekroker .....	73
Tilhengerfeste .....	73
Feste for trekkbar .....	73
Tilkobling for tilhengerbelysning.....	74
Bergingskrok .....	74
Sidespeil.....	74
12-volts strømuttak .....	75
Hel understellsbeskyttelsesplate .....	75
<b>7,6" DIGITALT DISPLAY</b> .....	<b>76</b>
Multifunksjonsdisplay .....	76
Retningslys .....	77
Innstillinger.....	79
<b>KJØREHJELPTEKNOLOGIER</b> .....	<b>82</b>
ABS (antiblokkeringsystem) .....	82
FTC (Front momentstyring) .....	82
DTC (Drag momentstyring).....	82
(HHC) Bakkestartkontroll.....	82
HDC (Hill Descent Control).....	82
TCS (Traction Control System) (hvis utstyrt) .....	82
<b>DRIVSTOFF</b> .....	<b>83</b>
Krav til drivstoff.....	83

Fylling av drivstoff .....	83
<b>INNKJØRINGSPERIODE .....</b>	<b>85</b>
Kjøring under innkjøringsperioden .....	85
<b>GRUNNLEGGENDE PROSEDYRER .....</b>	<b>86</b>
<b>Starte motoren .....</b>	<b>86</b>
Aktivere det elektriske systemet .....	86
Bruke girspaken .....	86
Valg av riktig område (Lav eller Høy) .....	86
Stoppe motoren og parkere kjøretøyet .....	87
Tips for maksimering av drivreimens holdbarhet .....	87
<b>SPESEIELLE PROSEDYRER .....</b>	<b>89</b>
Rå motor .....	89
Tiltak hvis du har mistanke om at det har kommet vann i CVT-enheten .....	89
Tiltak hvis batteriet tappes for strøm .....	89
Tiltak hvis kjøretøyet velter .....	89
Tiltak hvis kjøretøyet kommer under vann .....	90
<b>JUSTER KJØRETØYET DITT .....</b>	<b>91</b>
Retningslinjer for justering av fjæringen .....	91
Oppheng fabrikkinnstillinger .....	91
Justering av fjæring .....	91
DPS-funksjon .....	92
<b>TRANSPORT AV KJØRETØYET .....</b>	<b>93</b>
Bruke kjøretøyets egen kraft til å klatre opp på transportutstyr .....	94
Bruke en vinsj for å trekke kjøretøy opp på transportutstyr .....	95
Sikre kjøretøyet for transport .....	95
Hvordan få kjøretøy av tilhenger .....	96
<b>LØFTE OG STØTTE OPP KJØRETØYET .....</b>	<b>97</b>
Fronten på kjøretøyet .....	97
Bak på kjøretøyet .....	97

## VEDLIKEHOLD

<b>VEDLIKEHOLDSPLAN .....</b>	<b>100</b>
Veiledning for vedlikehold av luftfilter .....	100
Bruk med hard belastning .....	100
Bruk i dyp gjørme / vann .....	101
Vedlikeholdsplan .....	101
Dokumentasjon av vedlikehold .....	112
<b>VEDLIKEHOLDPROSEDYRER .....</b>	<b>117</b>
Tilgang til vedlikeholdskomponenter .....	117
<b>MOTORLUFTFILTER .....</b>	<b>120</b>
<b>MOTOROLJE .....</b>	<b>121</b>
Oljefilter .....	123
<b>RADIATOR .....</b>	<b>124</b>
<b>MOTORKJØLEVÆSKE .....</b>	<b>125</b>
<b>EKSOSYSTEM .....</b>	<b>127</b>
<b>GIRKASSE .....</b>	<b>128</b>
<b>DIFFERENSIAL FORAN .....</b>	<b>129</b>
<b>TENNPLUGGER .....</b>	<b>130</b>
<b>CVT-DEKSEL .....</b>	<b>131</b>
Drivreim .....	132
Drivreimskive og dreven reimskive .....	133

BATTERI .....	133
Sikringer og smeltekontakter .....	134
Lys .....	137
Drivakselmansjett og -beskyttelse .....	138
Hjullager .....	139
Hjul og dekk .....	139
FJÆRING .....	140
BREMSER .....	142
SIKKERHETSBELTE .....	143
Dører .....	143
<b>STELL AV KJØRETØYET .....</b>	<b>144</b>
Rengjøring og beskyttelse .....	144
<b>OPPBEVARING OG KLARGJØRING FØR SESONGSTART .....</b>	<b>145</b>

### TEKNISK INFORMASJON

<b>IDENTIFIKASJON AV KJØRETØYET .....</b>	<b>148</b>
Kjøretøyets identifikasjonsnummer .....	148
Motorens identifikasjonsnummer (EIN) .....	149
<b>SAMSVARSDEKALER .....</b>	<b>150</b>
Direktiv (EU) 2016/1628 som gjelder mobile kjøretøy ikke på vei .....	150
Samsvarsdekal for bur .....	150
Samsvarsdekal for kategori .....	150
Samsvar for etanol piktogram .....	151
<b>DEKAL MED TEKNISKE INFORMASJON .....</b>	<b>152</b>
Bytte av luftfilter - Piktogram .....	152
Montere luftfilterdeksel .....	152
Piktogram for parkeringsposisjon .....	152
Plassering av smørenippel – piktogram .....	153
Bremsevæskepiktogram .....	153
<b>BRP RF DESS POST GEN3 (CAN) .....</b>	<b>154</b>
USA og Canada .....	154
Mexico .....	155
Brasil .....	155
Japan .....	156
Europa .....	156
<b>STØYUTSLIPP OG VIBRASJONSVERDIER .....</b>	<b>160</b>
<b>SAMSVARSERKLÆRING .....</b>	<b>161</b>
EU-samsvarserklæring .....	161
Storbritannia samsvarserklæring .....	162
<b>EAC-SAMSVARSERKLÆRING .....</b>	<b>163</b>

### TEKNISKE SPESIFIKASJONER

<b>TEKNISKE SPESIFIKASJONER .....</b>	<b>166</b>
---------------------------------------	------------

### FEILSØKING

<b>RETNINGSLINJER FOR FEILSØKING .....</b>	<b>176</b>
CVT-reim glipper .....	176
"–" vises på girposisjonsdisplayet .....	176



Motoren dreies ikke rundt .....	176
Motoren dreies rundt, men starter ikke .....	177
Motoren mangler akselerasjon eller kraft .....	177
Motoren overopphetes .....	178
Motoren feiltenner .....	178
Turtallet øker, men kjøretøyet beveger seg ikke .....	179
Delvis eller ingen respons fra gasspedal - Kontroller motor er PÅ og PPS-feilmelding vises .....	179
<b>MELDINGER PÅ DIGITALT DISPLAY .....</b>	<b>180</b>

## **GARANTI**

<b>BRP BEGRENSET GARANTI FOR CANADA OG USA: 2025 CAN-AM® SSV .....</b>	<b>182</b>
1) Den begrensede garantiens omfang .....	182
2) Ansvarsbegrensning .....	182
3) UNNTAK – er ikke garantert .....	182
4) Garantiens dekningsperiode .....	183
5) Betingelser for å ha garantidekning .....	183
6) Hva du må gjøre for å få garantidekning .....	184
7) Hva BRP gjør for deg .....	184
8) Eierskifte .....	184
9) Brukerhjelp .....	184
<b>US EPA-UTSLIPP – RELATERT GARANTI .....</b>	<b>185</b>
Utslippsrelatert garantiperiode .....	185
Komponenter som dekkes .....	186
Begrenset bruk .....	186
<b>GARANTIERKLÆRING FOR UTSLIPPSKONTROLL I CALIFORNIA .....</b>	<b>188</b>
Dine rettigheter og plikter i henhold til garantien .....	189
Terrengekjøretøyets garantidekning fra produsent .....	189
Eierens garantiansvar .....	190
<b>BRPS BEGRENSEDE INTERNASJONALE GARANTI: 2025 CAN-AM® SSV .....</b>	<b>191</b>
1) Den begrensede garantiens omfang .....	191
2) Ansvarsbegrensning .....	191
3) UNNTAK – er ikke garantert .....	192
4) Garantiens dekningsperiode .....	193
5) Kun for produkter som selges i Australia .....	193
6) Betingelser for å ha garantidekning .....	193
7) Hva du må gjøre for å få garantidekning .....	194
8) Hva BRP gjør for deg .....	194
9) Eierskifte .....	194
10) Brukerhjelp .....	195
<b>BRPS BEGRENSEDE GARANTI FOR EØS, SAMVELDET AV UAVHENGI-GE STATER OG TYRKIA: 2025 CAN-AM® SSV .....</b>	<b>196</b>
1) Den begrensede garantiens omfang .....	196
2) Ansvarsbegrensning .....	196
3) UNNTAK – er ikke garantert .....	197
4) Garantiens dekningsperiode .....	198
5) Kun for produkter solgt i Frankrike .....	198
6) Betingelser for å ha garantidekning .....	198

7) Hva du må gjøre for å få garantidekning.....	199
8) Hva BRP gjør for deg .....	199
9) Eierskifte .....	200
10) Brukerhjelp.....	200

### **KUNDEINFORMASJON**

<b>INFORMASJON OM DATAVERN.....</b>	<b>202</b>
<b>KONTAKT OSS .....</b>	<b>204</b>
Asia og Stillehavsområdet .....	204
Europa, Midtøsten og Afrika .....	204
Latin-Amerika .....	205
Nord-Amerika .....	205
<b>ADRESSEENDRING / SKIFTE AV EIER.....</b>	<b>206</b>

# GENERELL INFORMASJON

# GENERELL INFORMASJON

Gratulerer med kjøpet av en ny Can-Am® SSV. Det dekkes av en BRP begrenset garanti og et nettverk av autoriserte Can-Am Off-road-forhandlere som er klare til å tilby deler, tilbehør eller service du måtte ha behov for.

Ved levering ble du informert om hva garantien dekker, og du signerte listen med kontrollpunkter før levering for å sikre at du var fornøyd med klargjøringen av det nye kjøretøyet.

Forhandleren din jobber for at du skal bli fornøyd. Hvis du trenger mer informasjon, ber vi deg kontakte forhandleren.

## Hva du må vite før du kjører

Les denne brukerhåndboken før du bruker kjøretøyet, for å lære hvordan du kan redusere risikoen for at du selv og personer i nærheten blir skadet.

Du må også lese alle sikkerhetsdekalene på kjøretøyet og se *sikkerhetsvideoen* på:

<https://can-am.brp.com/off-road/safety>

Eller bruk følgende QR-kode.

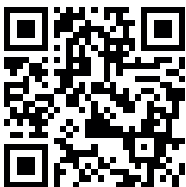

Dette kjøretøyet er bare beregnet på kjøring i terrenget. Det er i første rekke beregnet på fritidsbruk, men det kan også brukes til nyttekjøring.

Dersom du ikke følger disse advarslene kan det resultere i ALVORLIG PERSONSKADE ELLER DØD.

## Sikkerhetsmeldinger

Typen sikkerhetsmeldinger, hvordan de ser ut og hvordan de brukes i denne veiledningen forklares som følger:

Varselsymbolet  indikerer fare for skade.

### ADVARSEL

Tegn på en potensiell fare som, hvis den ignoreres, kan resultere i alvorlig eller dødelig personskade.

### FORSIKTIG

Indikerer en farlig situasjon som vil resultere i mindre eller moderat personskade hvis den ikke unngås.

## MERKNAD

**Indikerer en instruksjon som, hvis den ikke følges, kan føre til alvorlig skade på kjøretøyets komponenter eller annet materiell.**

### Om denne brukerhåndboken

Denne brukerhåndboken har blitt utarbeidet med tanke på å gjøre eieren/føreren av det nye kjøretøyet kjent med dets ulike anordninger for betjening og instruksjoner for vedlikehold og sikker bruk. Den er uunnværlig for riktig bruk av produktet.

Oppbevar brukerhåndboken på kjøretøyet slik at du kan slå opp i den i forbindelse med vedlikehold og feilsøking og til instruksjon av andre.

Merk at denne guiden er tilgjengelig på flere språk. Hvis det finnes forskjeller, skal den engelske versjonen gjelde.

Hvis du vil vise og/eller skrive ut en ekstra kopi av brukerhåndboken, kan du gå til følgende webområde:

**[www.operatorsguides.brp.com](http://www.operatorsguides.brp.com)**

Informasjonen i dette dokument er riktig ved tidspunktet for publisering. BRPs politikk er imidlertid å kontinuerlig forbedre sine produkter uten med dette å forplikte seg selv til å montere dem i tidligere produserte produkter. På grunn av sene endringer kan det oppstå noen forskjeller mellom det produserte produktet og beskrivelser og/eller spesifikasjoner i denne håndboken. BRP forbeholder seg retten til når som helst å avbryte eller endre spesifikasjoner, konstruksjon, funksjoner, modeller eller utstyr uten å påta seg noen forpliktelser.

Brukerhåndboken skal følge med kjøretøyet når det selges.

Denne siden er blank med  
hensikt

# SIKKERHETSINFORMASJON

---

# GENERELLE FORHOLDSREGLER

## Unngå karbonmonoksidforgiftning

All motoreksos inneholder karbonmonoksid, som er en dødelig gass. Å puste inn karbonmonoksid kan forårsake hodepine, svimmelhet, søvnlighet, kvalme, forvirring og til slutt død.

Karbonmonoksid er en fargeløs, luktfri, smakløs gass som kan være tilstede selv om du ikke ser eller lukter noen motoreksos. Dødelige nivåer av karbonmonoksid kan nås raskt, og du kan raskt bli overmannet og ikke klare å redde deg selv. Dødelige nivåer av karbonmonoksid kan også henge ved i timer eller dager i lukkede eller dårlig ventilerte områder. Hvis du opplever noen symptomer for karbonmonoksidforgiftning, forlat området umiddelbart, få frisk luft og medisinsk behandling.

For å unngå alvorlig skade eller død fra karbonmonoksid:

- Kjør aldri motoren i dårlig ventilerte eller delvis lukkede områder som garasje, parkeringskjeller eller låve. Selv om du prøver å luften ut motoreksos med vifter eller åpne vinduer og dører, kan karbonmonoksid raskt nå farlige nivåer.
- Kjør aldri motoren utendørs hvor motoreksosen kan trekkes inn i en bygning gjennom åpninger som vinduer og dører.

## Unngå bensinbranner og andre farer

Bensin er ekstremt brennbart og svært eksplosivt. Drivstoffdamp kan spres og antennes av en gnist eller flamme mange meter unna motoren. For å redusere risikoen for brann eller eksplosjon, følg disse instruksjonene:

Bensin er giftig og kan føre til personskade eller dødsfall.

- Sug aldri opp bensin med munnen.
- Hvis du svelger bensin, får bensin i øynene eller inhalerer bensingass, må du øyeblikkelig kontakte lege.
- Hvis du får bensinsøl på deg, vask deg med såpe og vann og bytt klærne dine.

## Unngå brannskader fra varme deler

Visse deler, f.eks. bremserotorer og komponenter i eksosanlegget, blir varme under bruk. Unngå kontakt med disse delene under og rett etter bruk for å unngå brannskader.

## Vær en ansvarlig fører

Hos BRP mener vi at det bør være en mulighet for alle i motorsport- og marinemiljøer å komme sammen og tenke gjennom hvordan sikkerhet, kjøregregler og miljø skal håndteres. Vi mener at når vi oppfordrer alle førere til å kjøre ansvarlig - å passe på hverandre og sikre løyper og lekeplasser - inspirerer vi bransjen til å ta i mot nykommere, bygge mer omsorgsfulle miljøer og generere positive opplevelser.

Uansett om du kjører i løyper, på veier, vann eller snø, forplikter BRP seg til å støtte positive endringer. Det er derfor vi har gjort Ansvarlig fører-programmet til en viktig del av vårt Sosiale ansvar for selskapet gjennom handling, opplæring og styrking av miljøet.



For å lære mer om Ansvarlig fører, inkludert tips og triks om sikkerhet, kjøring og miljø, kan du gå til:

– [CANAMOFFROAD.COM/RESPONSIBLE-RIDER/](https://CANAMOFFROAD.COM/RESPONSIBLE-RIDER/)



## Respekt for miljøet

Retningslinjene vi støtter, har ikke til hensikt å begrense gleden, men å bevare den flotte friheten du bare kan oppleve på et off-road-kjøretøy!

Disse retningslinjene holder førere og passasjerer sunne, glade og i stand til å vise andre sin kunnskap om og glede over denne favorittaktiviteten. Så neste gang du kjører ut i sporene, ber vi deg huske at du samtidig baner vei for fremtiden for sporten vår. Hjelp oss å føre den i riktig retning! Fra oss alle i BRP takker vi for hjelpen.

Det finnes ikke noe mer oppkvikkende enn off-road-eventyr. Å gi seg ut i løyper som går gjennom villmarksområder, er en spennende og sunn sport. Men så lenge antallet som bruker disse fritidsområdene øker, øker også risikoen for å skade miljøet. Misbruk av områder, anlegg og ressurser vil til slutt føre til at både private og offentlige områder blir underlagt restriksjoner og avstenging.

I hovedsak er den største faren for vår aktivitet oss selv. Dette gir oss bare ett logisk valg. Vi må alltid kjøre ansvarlig.

De fleste respekterer loven og miljøet. Hver og en av oss, både unge og gamle, må være et eksempel for de som er nybegynnere i aktiviteten.

Å trå varsomt inn i våre fritidsområder er i alles beste interesse. I det store perspektivet må vi bevare miljøet for å beskytte aktiviteten.

Etter å ha innsett betydningen av dette og nødvendigheten for off-road-førere å gjøre sitt for å bevare områder der det er mulig å glede seg over aktiviteten, inviterer BRP alle off-road-førere til å huske at respekt for miljøet ikke bare er kritisk for fremtiden for vår bransje, men også for fremtidige generasjoner,

Du er en god ambassadør for sporten hvis du følger prinsippene nedenfor.

**Hold deg informert.** Skaff kart, forskrifter og annen informasjon fra off-road-klubber, Statens Kartverk eller andre offentlige etater. Lær deg reglene og følg dem. Dette gjelder også fartsgrensene!

**Unngå** kjøring over ungskog, kratt og gress, og hogg ikke ned trær. I flate områder eller der kjøring er populært, er det viktig å kun kjøre der det er tillatt. Husk at det er en sammenheng mellom å ta vare på miljøet og din egen sikkerhet.

**Respekter dyrelivet**, og være spesielt varsom hvis du treffer på dyr med kalver, eller som lider av matmangel. Stress kan tappe dyr for viktige energireserver. Unngå kjøring i områder som kun er beregnet for dyr!

**Følg** reglene for stenging av porter og offentlige skilt, og husk å ta med deg søppel hjem!

**Hold deg unna** villmarksområder. De er lukket for alle kjøretøy. Hold rede på hvor grensene befinner seg.

**Sørg for at du har tillatelse** til å kjøre på privat eiendom. Ta hensyn til grunneiers rettigheter og andres privatliv. Husk at selv om teknologien har senket støynivået betraktelig, bør du likevel ikke ruse motoren der stillheten "står på dagsorden".

De som kjører off-road, vet godt at det i sportens historie er gjort en innsats for å få tilgang til områder der man kan kjøre sikkert og ansvarlig. Denne innsatsen gjøres fortsatt, sterkere enn noen gang.

Å ta hensyn til områdene vi kjører i ... hvor de enn er ... er den viktige måten å sikre fremtidig glede for alle.

Å glede seg over muligheten til å se naturen og alle underverkene der, er en opplevelse som settes pris på av off-road-førere. Respekt for naturen og villmarksliet vil hjelpe sporten til å vokse!

Og til slutt, du trenger ikke å etterlate brede og slingrete spor gjennom en urørt skog for å vise at du kan kjøre. Uansett om du kjører et BRP off-road-kjøretøy med høy ytelse eller en annen utgave eller modell, må du vise at du vet hva du gjør.

## Tilbehør og modifikasjoner

Alle modifikasjoner eller tillegg av tilbehør godkjent av BRP kan påvirke kjøretøys manøvreringsegenskaper. Det er viktig å ta seg tid til å gjøre seg kjent med kjøretøyet etter at modifikasjonene er gjort for å forstå hvordan du tilpasser din kjøreadferd tilsvarende.

Unngå montering av utstyr som ikke er spesifikt godkjent av BRP for kjøretøyet og unngå uautoriserte modifikasjoner. Disse modifikasjonene og utstyret er ikke blitt testet av BRP og kan være en kilde til farer. De kan for eksempel:

- Føre til tap av kontroll og økt kollisjonsfare
- Forårsake overoppheting eller kortslutninger som øker faren for brann eller brannskår
- Påvirke beskyttelsesfunksjoner som kjøretøyet har.
- Påvirke tilhengerens bevegelser når kjøretøyet blir transportert.
- Kan risikere å miste objekter på veien under transport.

Det kan også bli ulovlig å kjøre kjøretøyet.

Kontakt en autorisert BRP Off-road-forhandler for tilgjengelig BRP-tilbehør til kjøretøyet ditt.

Av sikkerhetsmessige årsaker må noe BRP-tilbehør installeres av en BRP-forhandler, men hvis du bestemmer deg for å installere tilbehøret selv, når det ikke kreves av forhandleren, er det viktig å følge alle instruksjonene nøye og, hvis aktuelt, forstå all informasjon om hvordan du bruker produktet eller utfører service.

Hvis tilbehøret er installert på kjøretøyet ditt av en annen person enn deg, anbefaler BRP deg på det sterkeste å lese det tilhørende instruksjonsarket, da det kan være mer informasjon om hvordan du bruker det trygt eller utfører service.

Instruksjonsarkene finner du på denne adressen:

– [HTTPS://INSTRUCTIONS.BRP.COM](https://instructions.brp.com)

---

# SIKKER BRUK – ANSVAR

Dette er terrengkjøretøy med høy ytelse. Førere må vise ansvar og være forsiktig for å unngå velt, kollisjoner eller andre uhell. Selv om kjøretøyet har en rekke sikkerhetsfunksjoner (som beskyttende struktur, sikkerhetsbelter, sidenett og dører) og du bruker verneutstyr (som hjelm), er det alltid en fare for personskade og dødsfall i slike ulykker. Reduser faren for alvorlig personskade og dødsfall ved å følge retningslinjene i denne delen.

## Eier – opptre ansvarlig

Les denne brukerhåndboken og se *Sikkerhetsvideoen*. Se linken i begynnelsen av brukerhåndboken.

Inspiser og bekreft at kjøretøyet er i trygg kjøretilstand for du bruker det. Følg alltid vedlikeholdsplanen som beskrives i denne brukerhåndboken.

La aldri andre kjøre kjøretøyet med mindre de kan vise ansvar og du kan stole på at de behersker kjøretøyer med slik høy ytelse. Vurder om du må veilede og overvåke nye eller unge førere og sette regler og grenser (f.eks. om de kan kjøre med passasjerer, hva de får lov til å gjøre med kjøretøyet og hvor de kan kjøre) for andre som bruker kjøretøyet.

**Hvis utstyrt med valgfrie D.E.S.S.-nøkler**, velges den passende nøkkelen (se *Tenningsbryter og nøkler*) basert på operatørens erfaring, kjøretøyets bruk og miljøet.

Diskuter sikkerhetsinformasjonen med de som skal bruke kjøretøyet. Forsikre deg om at alle førere og passasjerer tilfredsstillt kvalifikasjonene nedenfor og godtar å følge sikkerhetsinformasjonen. Hjelp andre brukere med å bli kjent med kjøretøyet.

Vi anbefaler at kjøretøyet gis en årlig sikkerhetsinspeksjon. Kontakt en autorisert BRP-forhandler for mer informasjon. Selv om det ikke kreves, anbefales det at en autorisert BRP-forhandler utfører forberedelser til forsesongen på kjøretøyet. Hver gang du oppsøker en autorisert BRP-forhandler kan forhandleren sjekke om kjøretøyet ditt er berørt av eventuelle sikkerhetskampanjer. Vi anbefaler også på det sterkeste at du oppsøker din lokale autoriserte BRP-forhandler så snart som mulig hvis du blir oppmerksom på eventuelle sikkerhetsrelaterte kampanjer.

Besøk en autorisert BRP-forhandler med tanke på tilgjengelig tilbehør du måtte behøve.

## Fører – Ha nødvendige kunnskaper, og opptre ansvarlig

Les denne brukerhåndboken og se på sikkerhetsvideoen. Se linken i begynnelsen av brukerhåndboken.

Gjør deg godt kjent med betjeningsorganene og med generell bruk av kjøretøyet

Gjør deg kjent med dette terrengkjøretøyet. Det kan ha en ytelse som er bedre enn andre terrengkjøretøy du kan ha kjørt tidligere. Dette er et kjøretøy med høy ytelse. Uerfarne førere kan overse farer og bli overrasket av oppførselen dette terrengkjøretøyet under alle typer terrengforhold.

Delta på opplæringskurs hvis tilgjengelig (ta kontakt med en autorisert Can-Am Off-road-forhandler for å finne ut om tilgjengelige opplæringskurs eller gå til <http://www.rohva.org/>), og utfør øvelsesoppgavene i avsnittet *Øvelsesoppgaver*.

Øv deg i å kjøre på et passende sted som er fritt fra farer, og bli kjent med virkningen av hver styrekontroll. Kjør med lav hastighet. Ved høyere hastigheter kreves større erfaring, kunnskap og egnede kjøreforhold.

Du må være minst 16 år.

Du må være høy nok til å være riktig plassert: inntil seteryggen med setebeltet festet mens du holder i rattet med begge hender, og fortsatt være i stand til å nå fullt slag av bremse- og gasspedaler med høyre fot og til å sette hele venstre fot ned på fotbrettet.

Ha sertifikat i henhold til lokale lover.

Ikke bruk kjøretøyet hvis du har brukt narkotika, medikamenter eller alkohol eller hvis du føler deg trøtt eller uvel. Disse reduserer reaksjonstiden og påvirker bedømmelsen.

### ***Kjøre med passasjerer***

Ha bare med en passasjer per tilgjengelig sete. Alle passasjerer må sitte godt på plass i førerhuset.

Passasjerer må være høy nok til at han/hun sitter godt på setet med ryggen inntil seteryggen og setebeltet fastspent. Vedkommende må også kunne holde tak i begge håndtakene og ha føttene godt plassert på fotstøttene.

Ta aldri med passasjerer som har brukt narkotika, medikamenter eller alkohol, eller er trøtt eller uvel. Disse reduserer reaksjonstiden og påvirker bedømmelsen.

Be passasjerene om å lese kjøretøyets sikkerhetsdekaleringer.

Ta aldri med passasjerer hvis du tror passasjerens ikke har nok ferdigheter eller bedømmelseskraft til å konsentrere seg om terrengforholdene og tilpasse seg disse. På SSV-kjøretøy må passasjerene følge med på terrenget foran seg hele tiden og være oppmerksom på humper.

### **Kjøre forsiktig**

- Dette kjøretøyet oppfører seg annerledes enn andre kjøretøy. En kollisjon eller velt kan skje raskt under brå manøvrer som å svinge skarpt, akselerere eller bremse ned og kjøre i bakker eller over hindringer, hvis du ikke følger nødvendige forholdsregler.
- Kjør aldri med for stor hastighet. Kjør alltid i en hastighet som er tilpasset terrenget, sikten, kjøreforholdene og erfaringen din.
- Forsøk aldri å hoppe, skli sidelengs, spinne rundt på stedet eller utføre andre stunt.
- Ikke foreta raske akselerasjoner eller nedbremsinger mens du svinger skarpt. Dette kan føre til velt.
- Ikke prøv å skrense eller skli. Hvis kjøretøyet begynner å skrense eller skli, må du alltid styre i motsatt retning av skrensen eller skliingen. Kjør langsamt på meget glatte underlag, som for eksempel is, og vær ekstra forsiktig slik at du ikke mister kontrollen når du får sleng.
- Bekreft alltid at det ikke finnes hindringer eller mennesker bak kjøretøyet når du rygger. Ta hensyn til blindsoner. Når du ser at det er sikkert å rygge, rygger du langsamt.

- Overskrid aldri den angitte lastekapasiteten for dette kjøretøyet. Lasten må være skikkelig sikret. Reduser hastigheten, beregn større stopplengde, og følg andre instruksjoner under *Flytte last og utføre arbeid*.
- Husk at kjøretøyet er tungt! Bare vekten alene kan føre til at du blir sittende fast hvis det velter.

## Personsikkerhetssystem

- Dette kjøretøyet er utformet for kjøring med én fører og tre passasjerer som alle bruker riktig verneutstyr (se under *kjøreklær- og utstyr* i dette avsnittet).
- Både fører og alle passasjer må låse dørene eller sidenettene og alltid ha på seg sikkerhetsbelte under kjøring.
- Alle om bord må vite hvordan de løsner sikkerhetsbeltet raskt før de kjører. Det er viktig å kunne løsne sikkerhetsbeltet. Det kan redde livet ditt i en nødsituasjon. Hvis det oppstår en ulykke eller en feil med kjøretøyet, vil det være viktig å kunne løsne sikkerhetsbeltet raskt for å rømme fra kjøretøyet og unngå farlige situasjoner hvis kjøretøyet brenner eller synker. Hvis du kan løsne sikkerhetsbeltet raskt, kan du også hjelpe for eksempel barn eller eldre personer.

## Terrengforhold

- Dette kjøretøyet er ikke laget for kjøring på asfalterte overflater. Hvis du må kjøre på slike overflater en liten stund, må du unngå brå bevegelser med ratet, gass- og bremsepedalene.
- Kjør alltid langsomt, og vær ekstra forsiktig ved kjøring i ukjent terreng. Vær alltid oppmerksom på endring av terrengforholdene når du opererer dette kjøretøyet. Ta deg tid til å finne ut hvordan kjøretøyet oppfører seg under ulike forhold.
- Kjør ikke på svært ujevnt, glatt eller løst underlag før du har fått opplæring i og har tilegnet deg de ferdighetene som kreves for å beherske kjøretøyet i slikt terreng. Vær alltid ekstra forsiktig i slikt terreng.
- Kjør aldri i bakker som er for bratte for kjøretøyet eller for dine ferdigheter. Øv deg i slake hellinger.
- Følg alltid riktige prosedyrer for klatring eller nedkjøring i bakker som er beskrevet i *Bruk av kjøretøyet ditt*. Undersøk terrenget nøye før du kjører opp eller ned bakker. Kjør aldri i opp eller ned bakker med for glatt eller løst underlag. Kjør aldri over bakketopper i høy hastighet.
- Forsøk aldri å kjøre opp eller ned bratte bakker når du kjører med tilhenger.
- Kontroller alltid om det finnes hindringer før du kjører i et ukjent område. Følg alltid riktige prosedyrer for kjøring over hindringer som er beskrevet i *Bruk av kjøretøyet ditt*.
- Bruk aldri dette kjøretøyet i raskt rennende vann eller i vann dypere enn angitt i *Bruk av kjøretøyet ditt*. Husk at våte bremses kan føre til redusert bremskraft. Teste bremsene når du forlater vannet. Brems om nødvendig flere ganger slik at friksjonsvarmen tørker bremsene.
- Parker alltid kjøretøyet riktig i det flateste terrenget i nærheten. Sett girspaken på PARK, stopp motoren og ta ut nøkkelen før du forlater kjøretøyet.
- Hvis parkering i en skråning ikke kan unngås, anbefales det å plassere en stor stein eller en lignende gjenstand bak et hjul for hindre bevegelser.
- Du må aldri anta at kjøretøyet kan kjøres sikkert overalt. Plutselige terrengendringer grunnet hull, fordypninger, voller, mykere eller hardere "grunn" eller andre uregelmessigheter kan føre til at kjøretøyet tipper over eller blir ustabil.

Unngå dette ved å senke farten og alltid følge med på terrenget foran deg. Hvis kjøretøyet begynner å helle mye eller å velte, er det beste rådet å umiddelbart svinge i samme retning som velten. Prøv aldri å stoppe en velt med armene eller føttene. Du må holde alle kroppsdeler på innsiden av rammen eller ROPS-rammen (veltebøyle for å beskytte passasjerer hvis kjøretøyet ruller over).

## EU

Følgende gjelder kun land i Europa der det er tillatt å kjøre på vei.

- Dette kjøretøyet er primært bygget for kjøring i TERRENGET. Kjøring på fast veidekke kan i stor grad påvirke håndteringen av og kontrollen over kjøretøyet. Hvis du må kjøre et kort stykke på fast veidekke, må du redusere hastigheten og unngå brå manøvreringer med rattet og gass- og bremsepedalen.
- Ta alltid hensyn til trafikkreglene hvis du kjører på vei, også om det bare er en jord- eller grusvei.

# KONTROLL FØR KJØRING

Inspiser og bekreft at kjøretøyet er i trygg kjøretilstand for du bruker det. Følg alltid vedlikeholdsplanen som beskrives i denne brukerhåndboken.

## ADVARSEL

Utfør en kontroll før start hver gang du skal kjøre, for å oppdage eventuelle potensielle problemer som kan oppstå under kjøring. Kontrollen før kjøring kan hjelpe deg å følge med på og oppdage slitasje og forringelse på komponenter før de fører til problemer. Korrigjer eventuelle problemer du oppdager, for å redusere risikoen for motorstopp eller ulykke.

Du må alltid utføre kontrollene i listen over inspeksjoner før kjøring nedenfor hver gang kjøretøyet brukes.

Se *vedlikeholdsprosedyrer* for mer informasjon.

## Liste over kontroller for kjøring

*Hva som skal gjøres før motoren startes (D.E.S.S.- nøkkel AV)*

Elementer som skal undersøkes	Inspeksjon som skal utføres	✓
Motorolje (V-twin-motorer)	Kontroller motoroljenivået.	
Kjølevæske	Kontroller kjølevæskens nivå.	
Bremsevæske	Kontroller bremsevæskennivået.	
Motorluftfilter	Inspisere motorens luftfilter, rengjør eller skift ut om nødvendig (inspiser oftere når man kjører i støvete forhold).	
CVT luftfilter	Inspisere og rengjør CVT-luftfilter (når man kjører i støvete forhold)	
Radiator	Kontroller om radiatoren er ren.	
Frontgrill	Kontrollerer om frontgrillen er ren.	
Eksossystem	Rengjør området rundt eksossystemet hvis det ikke allerede er rengjort, spesielt hvis kjøretøyet sist ble brukt i områder med sump, myr, høy eller løv.	
Drivakselmansjetter	Kontroller tilstanden til drivakselmansjetter og -beskyttelser.	
Dekk	Kontroller dekktrykk og dekkenes tilstand. Se dekalen <i>Dekktrykk</i> og juster i henhold til lasten.	
Felger	Kontroller om det er skader på dekkene og unormal dødgang på hjulene. Kontroller at hjulmutrene er	



Elementer som skal undersøkes	Inspeksjon som skal utføres	✓
	tiltrukket. Se <i>Hjul og dekk</i> i <i>Vedlikeholdsprosedyrer</i> for dreiemoment.	
Last og belastning	<b>Last:</b> Ta hensyn til lastekapasiteten hvis du transporterer last. Se <i>Last i lasterommet</i> . Sørg for at lasten er skikkelig festet til lasteboksen bak. <b>Lastekapasitet:</b> Sørg for at den totale lasten på kjøretøyet (inkludert fører, passasjerer, belastning på tilhengerfeste og tillagt tilbehør) ikke overstiger spesifikasjonene. Se <i>Kjøre med last</i> .	
Tilhengerfeste	Hvis du trekker en tilhenger eller annet utstyr: <ul style="list-style-type: none"> <li>– Kontroller tilstanden til tilhengerfeste og -kule.</li> <li>– Overhold kapasiteten til tilhengerfestet som anvist på etiketten på tilhengerfestet eller se <i>Tekniske spesifikasjoner</i>.</li> <li>– Kontroller at tilhengeren er skikkelig festet.</li> </ul>	
Chassis og oppheng	Sjekk for smuss på eller i nærheten av eksosanlegget, fjern hvis det finnes og rengjør grundig. Sjekk under kjøretøyet for smuss på chassiset eller støtdemperkomponentene (øvre og nedre armer, hjul, støtdemper, fjærer) og rengjør dem grundig.	
Dører	Kontroller om det er skader på dørene. Skift ut dørene dersom det påvises skader. Fest begge dørene og kontroller at de er skikkelig låst på plass.	

### Hva som skal gjøres før motoren startes (D.E.S.S. - nøkkel PÅ)

INSPEKSJONS PUNKTER	INSPEKSJON SOM SKAL UTFØRES	✓
Digitalt display	Kontroller at indikatorlampene på det digitale displayet virker (i løpet av de første sekundene etter at nøkkelen settes til PÅ).	
	Se etter om det er meldinger på måleren.	
Lys	Kontroller virkemåten og rensligheten til: <ul style="list-style-type: none"> <li>– Frontlys (fjernlys og nærllys)</li> <li>– Baklys</li> <li>– Bremselys.</li> </ul>	
Seter og sikkerhetsbelter	Kontroller at setene er skikkelig låst på plass.	

INSPEKSJONS PUNKTER	INSPEKSJON SOM SKAL UTFØRES	✓
	Kontroller at sikkerhetsbeltene ikke er ødelagte. Fest sikkerhetsbeltene og kontroller at kan åpnes og lukkes på en sikker måte.	
Gasspedal	Trykk på gasspedalen noen ganger for å kontrollere at den beveger seg fritt og går tilbake til hvilestilling når den slippes.	
Bremsepedal	Trykk ned bremsepedalen, og kjenn etter at det er fast motstand og at den går helt tilbake til utgangsstillingen når du slipper den.	
Drivstoffnivå	Kontroller drivstoffnivået.	

**Kontroller som skal gjøres etter at motoren er startet**

INSPEKSJONS PUNKTER	INSPEKSJON SOM SKAL UTFØRES	✓
Styring	Kontroller at styringen fungerer uten hindringer ved å bevege rattet fra side til side.	
D.E.S.S.-nøkkel	Fjern DESS-nøkkelen og kontroller at motoren slås av. Start motoren på nytt.	
Girspak	Kontroll at girspaken virker (P, R, N, H og L).	
Bryter for tohjuls/ firehjuls drift	Kontroller funksjonen til bryteren for tohjuls/firehjuls drift.	
Bremser	Kjør sakte fremover noen meter, og bruk bremsene. Bremsepedalen må føles fast når den brukes. Pedalen må gå tilbake til hvileposisjon når den slippes. Bremsene må reagere skikkelig på førerens innspill.	
Vinsj	Kontroller virkemåten til vinsjen.	

# KLARGJØRING FOR KJØRING

## Før du kjører

Utfør kontroll før kjøring for å forsikre deg om at kjøretøyet er i god driftstilstand. Se *Kontroll før kjøring*.

Føreren og passasjerene må:

- Sitte riktig på plass.
- Lås nett eller dører.
- Fest sikkerhetsbeltet.
- Bruke egnede kjøreklær og -utstyr. Se *Kjøreutstyr*.

## Kjøreklær

Det er viktig at føreren og passasjerene alltid har på seg riktig klær og påkledning, inkludert:

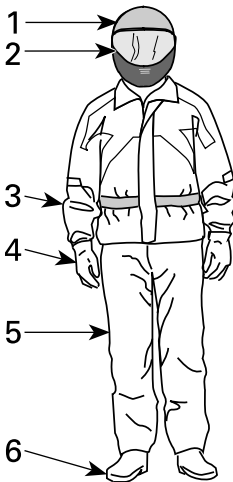

1. Godkjent hjelm
2. Øye- og ansiktsbeskyttelse
3. Langermet skjorte eller jakke
4. Hansker
5. Lange bukser
6. Støvler (som dekker ankelen)

Avhengig av forholdene kan også beskyttelsesbriller som ikke dugger, være nødvendig.

Ta hensyn til værforholdene når du velger bekledning. Få best mulig komfort og unngå frostskafer om vinteren ved å kle deg for det kaldeste været du kan vente deg. Termoundertøy rett på huden gir også god isolasjon.

Bruk aldri løstsittende klær som kan vikle seg fast i kjøretøyet eller i greiner og busker.

## Hjelmer og øyevern

Hjelmer beskytter hodet og hjernen mot skader. Selv med kjøretøyets bur og sidenett kan gjenstander komme inn i førerhuset og slå hodet, eller hodet kan slå i buret eller gjenstander på utsiden av kjøretøyet. Selv den beste hjelmen er ingen garanti for å unngå personskade, men statistikken viser at hjelmbruk reduserer faren for hjerneskeade betydelig. Så vær på den sikre siden og bruk bestandig en hjelm når du kjører.

### *Velge en hjelm*

Hjelmer må tilfredsstillende de vedtatte standardene i landet eller området du befinner deg i, og må være riktig tilpasset.

En hjelm med ansiktsbeskyttelse er det beste valget fordi den beskytter mot støt forfra. Den kan også beskytte mot partikler, steiner, insekter, været og så videre.

En åpen hjelm uten ansiktsbeskyttelse gir ikke samme beskyttelse av ansiktet og haken. Hvis du bruker en åpen hjelm, bør du bruke et festbart ansiktsvern og/eller vernebriller. Vanlige briller eller solbriller gir ikke tilstrekkelig øyebeskyttelse for de som kjører. De kan knuses eller falle av, og de lar vind og luftbårne partikler komme inn i øynene.

Ved kjøring under vinterforhold bør en strømpelignende lue, finlandshette eller ansiktsmaske også brukes.

Bruk farget ansiktsvern eller briller bare i dagslys. Ikke bruk dem om natten eller under dårlige lysforhold. Ikke bruk dem hvis de reduserer din evne til å skille farger.

## Andre kjøreklær

### *Fottøy*

Bruk bestandig fottøy som dekker tærne. Solide støvler som dekker ankelen, med sklisikre såler gir bedre beskyttelse og lar deg plassere føttene riktig på fotstøtten.

Unngå lange skolisser som kan vikles inn i gass- eller bremsepedalen.

Under vinterforhold er støvler med gummisåler og overdel av nylon eller lær og med uttakbare innlegg av filt best egnet.

Unngå gummistøvler. Gummistøvler kan sette eller henge seg fast bak eller mellom pedalene og påvirke bruk av bremse- og gasspedalen.

### *Hansker*

Fullfingrede hansker beskytter hendene mot vind, sol, varme, kulde og flygende gjenstander. Ettersittende hansker som sitter godt på hendene, gir bedre grep på rattet og reduserer tretthet i hendene. Solide, forsterkede motorsykel- eller ATV-hansker hjelper til å beskytte hendene bedre hvis det skjer uhell eller en velt. Hvis hanskene er for klumpete kan det være vanskelig å betjene kontrollene.

Under vinterforhold bør hendene beskyttes med snøscooterhansker som har tilstrekkelig isolasjon og samtidig gir mulighet til å bevege tommelfingrene og andre fingrer slik at kontrollene kan betjenes.

### **Jakker, bukser og kjøredresser**

Bruk jakke eller langermet skjorte og lange bukser, eller kjøredress. Kvalitetsbeskyttelsesutstyr for ATVer vil være komfortable og hjelpe deg å unngå å bli distraherert av ulike elementer i miljøet. Hvis du utsettes for et kræsje, kan verneklær med god kvalitet i kraftige materialer forhindre eller redusere personskade.

Ved kjøring i kaldt vær må du beskytte deg selv mot hypotermi. Hypotermi, en tilstand med lav kroppstemperatur, kan føre til redusert konsentrasjon, treg reaksjon og manglende evne til jevne og presise bevegelser. I kjølig vær er riktige verneklær som en vindtett jakke og isolerte lag med klær helt essensielt. Selv under kjøring ved moderate temperaturer kan du føle deg meget kald på grunn av vinden.

Verneklær som passer for kjøring i kaldt vær kan være for varme når du stopper. Kle deg lagvis slik at klærne kan fjernes når du ønsker det. Bruk et vindtett ytre lag over verneklærne for å hindre kald luft i å nå inn til huden.

### **Regnklær**

Hvis du må kjøre i vått vær, anbefales det å bruke en regndress eller en vanntett kjøredress. På lange turer er det en god ide å ta med seg regnklær. En tørr fører vil ha det mer komfortabelt og være mer oppmerksom.

### **Hørselsvern**

Eksposering av vind og motorstøy over lang tid kan føre til permanent tap av hørsel. Hørselsvern som øreplugger som brukes som de skal kan bidra til å forhindre hørselstap. Kontroller lokale lover før du bruker hørselsvern.

---

# UNNGÅ UHELL

## Unngå velt

SSVer oppfører seg annerledes enn andre kjøretøy. SSVer er utformet for å takle terrengkjøring (for eksempel ved utformingen av akselavstand, sporbredde, bakkeklaring, fjæring, drivverk og dekk), og på grunn av det kan den velte i situasjoner der kjøretøy som er utformet primært for bruk på fast dekke eller jevnt terreng, ikke gjør det.

En velt eller annet uhell kan skje raskt ved brå manøvrer som skarp svinging eller rask akselerasjon eller nedbremsing ved svinging, eller ved kjøring i bakker eller over hindringer. Brå manøvreringer eller aggressiv kjøring kan føre til velt eller tap av kontroll også i flate, åpne områder. Hvis kjøretøyet velter, kan deler av kroppen (som armer, ben eller hodet) som befinner seg utenfor cockpiten, klemmes av eller sette seg fast i hytten eller andre deler av kjøretøyet. Du kan også bli skadet av støt mot bakken, cockpiten eller andre gjenstander.

Slik reduserer du faren for å velte:

- Vær forsiktig i svinger.
  - Ikke vri rattet for langt eller for raskt i forhold til hastigheten og omstendighetene. Juster styringen i forhold til hastigheten og omstendighetene.
  - Reduser hastigheten før du kjører inn i en sving. Unngå å bremse hardt mens du svinger.
  - Unngå plutselig eller kraftig akselerasjon når du svinger, også fra lave hastigheter eller når du starter etter en stopp.
- Forsøk aldri å spinne rundt på stedet, skrense eller skli, bremse ned ved å skrense sidelengs eller spinne, hoppe eller utføre andre stunt. Hvis kjøretøyet begynner å spinne eller skli, styr i den retninger det sklir. Ikke trykk raskt på bremsene og lås hjulene.
- Unngå asfalterte overflater. Dette kjøretøyet er ikke designet for kjøring på fast dekke og er mer utsatt for å velte. Sving gradvis, kjør sakte og unngå raske akselerasjoner hvis du må kjøre på fast dekke.

Dette kjøretøyet kan rulle over på siden eller tippe fremover eller bakover i bakker eller ujevnt terreng.

- Unngå sikksakk-kjøring opp eller ned bakker (kjøring på tvers av hellingen i stedet for rett opp eller ned). Kjør rett opp eller ned bakker når det er mulig, i stedet for å kjøre på tvers av dem. Hvis du må kjøre på skrå i bakker, må du kjøre forsiktig og unngå glatte overflater, hindringer eller groper. Hvis du kjenner at kjøretøyet begynner å velte eller skli sidelengs, må du om mulig prøve å styre nedover bakken.
- Unngå bratte bakker, og følg prosedyrene i denne håndboken for kjøring opp og ned bakker.
- Plutselige endringer i underlaget som for eksempel hull, fordypninger, skråninger, mykere eller hardere underlag eller andre ujevnheter, kan få kjøretøyet til å velte eller bli ustabil. Følg med hvordan terrenget foran deg er, og reduser hastigheten i områder med ujevnt terreng.

Dette kjøretøyet vil oppføre seg annerledes når du transporterer eller trekker last.

- Senk hastigheten, og følg anvisningene i denne håndboken ved kjøring med last eller tilhenger.
- Unngå bakker og grovt terreng.

- Beregn større stopplengde.

### **Vær forberedt på eventuelt velt.**

- Fest sidenettene og fest sikkerhetsbeltet for å unngå at armer eller bein stikker ut.
- Lukk begge dører og fest sikkerhetsbeltet for å forhindre at armer eller bein stikker utenfor.
- Ikke ta tak i hytten mens du kjører. Hendene kan klemmes mellom hytten og bakken i en eventuell velt. Hold hendene på rattet eller håndtakene.
- Prøv aldri å stoppe en velt med hender eller føtter. Hvis du tror kjøretøyet kan tippe over eller velte, må du holde begge hendene på rattet og ha venstre fot fast plassert på fotstøtten. Passasjerer må holde begge hendene på håndtakene og ha begge føttene fast plassert på fotstøtten.

### **Unngå kollisjoner**

Dette kjøretøyet kan komme opp i høye hastigheter. Ved høye hastigheter er det økt fare for å miste kontrollen, spesielt i krevende terreng, og faren for personskader i en kollisjon blir større. Kjør aldri med for stor hastighet. Kjør alltid i en hastighet som er tilpasset terrenget, sikten, kjøreforholdene og erfaringen din. Vurder å bruke effektnøkkelen bare i situasjoner der det kan være riktig å bruke full hastighet og akselerasjon.

Under kjøring på offentlig gate, vei eller motorvei, kan selv grus eller jord utgjøre en kollisjonsrisiko og kjøringen kan være ulovlig i din jurisdiksjon. Kjør varsomt og utelukkende på vei og veisegmenter der det er tillatt å bruke kjøretøyet. Dette kjøretøyet er ikke konstruert for kjøring på vei. Det oppfyller bl.a. ikke samme krav til sikkerhet for motorkjøretøyer som det som gjelder for biler. Mange steder er det forbudt å kjøre dette kjøretøyet på offentlige veier.

Dette kjøretøyet har ikke samme type beskyttelse som en bil: Det er for eksempel ingen kollisjonspulver, cockpiten er ikke fullstendig lukket, og den er ikke utformet for å tåle kollisjoner med andre kjøretøyer. Det er derfor spesielt viktig å feste sikkerhetsbeltene, lukke dørene og å bruke godkjent hjelm.

---

# KJØRE KJØRETØYET

## Treningsøvelser

Før du beveger deg ut på veien er det meget viktig at du gjør deg kjent med be-tjeningen av kjøretøyet ved å øve på et kontrollert område. Hvis du har mulighet til det er det også lurt å ta et mer formelt opplæringskurs for å forbedre ferdighe-tene og øke kunnskapene om kjøretøyet.

Finn et egnet øvelsesområde, og utfør øvelsene nedenfor. Den bør være minst 45 m (150 ft) ganger 45 m (150 ft) fri for hindringer som trær og steiner. Når du har valgt et passende og tillatt sted, fortsett med følgende øvelser.

### *Svingeøvelser*

Svinging er en av de vanligste årsakene til uhell. Kjøretøyet har lettere for å velte eller miste grepet mot underlaget hvis du svinger for skarpt eller kjører for fort. Reduser hastigheten når du nærmer deg en sving.

- Lær deg først å foreta slake høyresvinger ved meget lave hastigheter. Slipp opp gassen før du svinger, og bruk gradvis litt mer gass når du svinger.
- Gjenta svingøvelsen, men denne gangen beholder du farten mens du svinger.
- Gjenta til slutt øvelsen mens du akselererer litt.
- Utfør øvelser ved å svinge til den andre siden.

Merk deg hvordan kjøretøyet ditt oppfører seg under disse øvelsene. Vi anbefa-ler deg å slippe opp gassen før du svinger for å hjelpe til å innlede retningsen-dringer. Du vil merke at sidekraften øker med hastigheten og hvor mye du svinger. Sidekraften bør holdes så lav som mulig for å hindre at den får kjøre-tøyet til å velte.

### *U-svingøvelser*

Øv på å foreta U-svinger.

- Øk farten sakte mens du holder lav hastighet, deretter vrir du rattet gradvis mot høyre til du har fullført U-svingen.
- Gjenta U-svingøvelsen med forskjellige rattutslag og alltid med lav hastighet.
- Utfør øvelsen med U-sving til den andre siden.

Som nevnt tidligere i denne øvelsen må du ikke kjøre på fast dekke fordi kjøre-tøyet da ikke vil oppføre seg på samme måte og faren for å velte blir større.

### *Bremseøvelser*

Øv på å bremse for å bli kjent med hvordan bremsing virker på kjøretøyet.

- Øv først med lav hastighet, og øk deretter hastigheten.
- Øv på å bremse langs en rett linje i ulike hastigheter og med ulik bremsekraft.
- Øv på å å nødbremse. Optimal bremsing oppnås langs en rett linje med høy bremsekraft uten å låse hjulene.

Husk, bremseavstanden avhenger av kjøretøyets hastighet, last og type under-lag. Tilstanden til dekkene og bremsene har også stor betydning.

### *Ryggeøvelser*

Det neste trinnet er å øve på å rygge

- Plasser en kjeglemarkør på begge sider av kjøretøyet ved siden av hvert bak-hjul. Kjør kjøretøyet fremover til du kan se kjeglemarkørene, og stopp



deretter. Gjør deg kjent med hvor stor avstand som kreves for å se hindringer bak deg.

- Finn ut hvordan kjøretøyet oppfører seg når du rygger, og hvordan det reagerer når du bruker rattet.
- Utfør alltid denne ryggeøvelsen med lave hastigheter.

### **Øvelse på nødstopp av motoren**

Finn ut hvordan du raskt kan stoppe motoren i en nødsituasjon

- Bare ta ut RF D.E.S.S.-nøkkelen fra D.E.S.S.-kontakten mens du kjører ved lav hastighet.

Dette er for å gjøre deg kjent med kjøretøyets reaksjon når motoren skrus av under kjøringen og for å utvikle denne refleksen.

## **Bruk i terrenget**

Det å kjøre i terrenget utgjør en fare i seg selv. Alt terreng som ikke er preparert spesielt for kjøretøy, utgjør i seg selv et risikoområde der det ikke er mulig å forutsi terrengets form, beskaffenhet og helling. Selve terrenget utgjør hele tiden en risiko, og den som gir seg ut i det må alltid være bevisst på og ta hensyn til dette.

Ved terrengkjøring må føreren alltid gjøre sitt beste for å velge den sikreste veien og holde nøye oppsikt med terrenget foran kjøretøyet. Kjøretøyet må aldri kjøres av noen som ikke er fullstendig fortrolig med kjøreinstruksjonene som gjelder for den, og den må heller ikke kjøres i bratt eller farlig terreng.

## **Generelle kjøreteknikker**

### **Generelle kjøretips**

Aktsomhet, forsiktighet, erfaring og gode kjøreferdigheter er de beste forholdsreglene mot farene ved bruk av kjøretøyet.

Hvis du er i det minste tvil om at kjøretøyet kan ta seg sikkert over en hindring eller en bestemt del av terrenget, bør du alltid velge en annen rute.

Ved terrengkjøring er det styrke og veigrep som er viktig, ikke høy fart. Kjør aldri raskere enn det sikten og din egen evne til å velge en sikker vei tillater. Kjør alltid langsomt, og vær ekstra forsiktig ved kjøring i ukjent terreng. Vær alltid oppmerksom på endring av terrengforholdene når du opererer dette kjøretøyet. Vær spesielt oppmerksom i terreng med meget grovt, glatt, isete eller løst underlag.

Se alltid etter plutselige endringer i terrengets helling og etter hindringer foran deg, for eksempel steiner og røtter, som kan forårsake ubalanse eller velt.

Bruk aldri kjøretøyet hvis betjeningsorganene ikke fungerer normalt. Kontakt en autorisert Can-Am Off-road-forhandler.

For å beholde tilstrekkelig kontroll anbefales sterkt at du holder begge hendene på rattet og innenfor rekkevidde til alle betjeningsorganer. Det samme gjelder for føttene. For å redusere faren for skader på føtter, må du hele tiden ha venstre fot på fotstøtten og høyre fot på dørken. Å alltid holde hele kroppen inne i cockpiten vil også hjelpe deg med å ikke bli truffet av gjenstander på utsiden av kjøretøyet.

Se opp for og unngå greiner og andre hindringer som kan komme inn i førerhuset og treffe deg eller eventuell passasjer.

### ***Bruk i revers***

Kontroller alltid at det ikke finnes hindringer eller personer bak kjøretøyet når du rygger. Ta hensyn til blindsoner. Når du ser at det er sikkert å rygge, rygger du langsomt og unngår å svinge skarpt.

## **⚠ ADVARSEL**

**Bruk av rattet under rygging øker faren for å velte.**

### **MERK:**

Ved rygging er turtallet begrenset, og dermed er hastigheten også begrenset.

## **⚠ ADVARSEL**

**Når du rygger i nedoverbakke, kan tyngdekraften øke hastigheten over den trygge hastigheten ved rygging.**

### ***Krysse veier***

Hvis det blir nødvendig å krysse en vei, må du sørge for at du har full oversikt over trafikk på begge sider, og bestemme deg for hvor du skal kjøre av veien igjen på den andre siden. Kjør i rett linje mot dette stedet. Ikke foreta skarpe retningsendringer eller raske akselerasjoner da det kan øke faren for å velte. Ikke kjør på gang- eller sykkelveier da disse er forbeholdt bare slik bruk.

### ***Kjøre på fast dekke***

Unngå asfalterte overflater. Dette kjøretøyet er ikke designet for kjøring på fast dekke og er mer utsatt for å velte. Sving gradvis, kjør sakte og unngå raske akselerasjoner hvis du må kjøre på fast dekke.

### ***Krysse grunt vann***

Vann kan utgjøre en spesiell risiko. Dersom det er for dypt kan kjøretøyet "flyte" og tippe over. Kontroller vanndybden og strømforholdene før du forsøker å krysse vann. Vanndybden bør ikke overskride høyden til midt på dekkene for at kjøretøyet skal kunne krysse hindringen sikkert og trygt. Vær oppmerksom på glatte overflater som steiner, gress, trerøtter og så videre, både i og ved vannet. Du kan miste veigrepet. Ikke forsøk å kjøre ned i vannet i høy hastighet.

Vann påvirker kjøretøyets bremseevne. Tørk bremsene ved å bremse flere ganger etter at du har forlatt vannet.

Det kan finnes myr- og sumpområder i nærheten av vann og elver. Vær forberedt på plutselige "hull" og dybdeendringer. Se også opp for mulige farer fra steiner, trestammer og lignende som kan være delvis dekket av vegetasjon.

### ***Kjøre på snø eller is***

Når du utfører kontroll før kjøring, må du være spesielt oppmerksom på steder på kjøretøyet der oppsamlet snø og/eller is kan hindre at baklyset vises, tette

igjen ventilasjonsåpninger, blokkere radiatoren og viften og hindre bevegelse av betjeningsorganer. Før du starter kjøretøyet, må du kontrollere at rattet og gass- og bremsepedalen beveger seg fritt.

Når du kjører på snødekt underlag, blir dekkgrepet vanligvis redusert slik at kjøretøyet reagerer forskjellig på kontroller føreren bruker. På underlag med dårlig feste er ikke responsen fra styring like skarp og presis, stoppelengden øker og akselerasjon påvirkes også. Senk hastigheten og vær forsiktig med gasspedalen. Det fører bare til at hjulene spinner og at kjøretøyet får skrens på grunn av overstyring. Unngå hard nedbremsing. Det kan føre til at kjøretøyet sklir rett frem. Det beste rådet er nok en gang å redusere hastigheten før en manøver slik at du får tid og avstand nok til å beholde full kontroll over kjøretøyet.

Hvis du kjører kjøretøyet på underlag med løs snø, vil snøføyk samles opp av turbulens bak den når den beveger seg, og denne snøen kan transporteres slik at den kommer i kontakt med og samler seg opp på utsatte komponenter, inkludert roterende deler som bremse-skivene. Vann, snø og is kan påvirke reaksjonstiden til bremsesystemet på kjøretøyet Selv om det ikke kreves for å redusere kjøretøyets hastighet, må du bruke bremse ofte for å hindre ansamling av snø eller is og for å tørke bremsebånd og -skiver. Når det ikke er til fare for kjøringen, må du teste grepet mot underlaget og holde deg oppdatert med hvordan kjøretøyet reagerer når du bruker kontrollene. Hold alltid bremse- og gasspedalen og fotbrettene fri for snø og is. Børst regelmessig av snø fra setet, rattet, frontlysene og baklysene.

Snøen kan skjule steiner, trerøtter eller andre gjenstander, og hvis den er våt, kan den totalt hindre muligheten til å kjøre etter hvert som kjøretøyet kjører seg fast eller fullstendig mister grepet i snøsrøpe. Se langt fremover, og vær alltid på vakt etter eventuelle synlige spor som kan indikere at slike gjenstander finnes. Kjør til side for slike hvis du er i tvil. Unngå å kjøre på islagt vann før du har kontrollert at isen er trygg for kjøring med kjøretøyet, de som kjører, og lasten som er med.

På slutten av kjøreturen er det en god vane å rengjøre kjøretøyet og alle bevegelige komponenter (bremser, styrekomponenter, drivverk, kontroller, radiatorvifte osv.) for eventuell oppsamlet snø eller is. Våt snø vil bli til is mens kjøretøyet ikke er i bruk, og denne kan bli vanskeligere å fjerne ved neste inspeksjon før kjøring.

### ***Kjøring på sand***

Sand og kjøring på sanddyner er en enestående opplevelse, men det finnes enkelte grunnleggende sikkerhetsregler du må følge. Våt, dyp og fin sand kan føre til at kjøretøyet mister grepet slik at det sklir, faller av eller "synker". Hvis det skjer, må du se etter et fastere underlag. Igjen er det beste rådet å senke farten og være oppmerksom på forholdene.

Hvis du kjører i sanddyner, bør du utstyre kjøretøyet med et sikkerhetsflagg av antennetype. Det gjør deg mer synlig for andre førere på den andre siden av sanddynene. Kjør forsiktig hvis du ser en annen føreres sikkerhetsflagg foran deg.

### ***Kjøring på grus, løse steiner eller annet glatt underlag***

Kjøring over løse steiner eller grus er meget likt kjøring på is. Det påvirker på styreevnen og kan føre til at kjøretøyet sklir og velter, spesielt når hastigheten er

høy. I tillegg kan bremselengden øke. Husk at når du “gir gass”, kan løse steiner kastes bakover og mot en som kjører bak deg. Gjør aldri dette med overlegg.

Hvis du får en skrens eller sleng, kan det hjelpe å svinge rattet i samme retning som skrensen til du gjenvinner kontrollen. Ikke trykk inn bremsene eller lås hjulene.

### ***Kryse hindringer***

Bruk alltid lavt girområde (L) ved kjøring over hindringer.

Hindringer på “stien” må krysses med varsomhet. Det omfatter steiner, trær som har falt ned og fordypninger. Unngå alltid denne typen hindringer hvis det er mulig. Husk at noen hindringer er for store eller for farlige å krysse, og at disse bør unngås. Som retningsgivende regel en må du aldri prøve å krysse en hindring som er høyere enn kjøretøyets bakkeklaring. Mindre steiner eller små trær som har falt ned, kan krysses trygt – kjør frem mot hindringen i lav hastighet og i så rett vinkel som mulig. Juster hastigheten uten å miste fremdriften, og unngå å plutselig akselerere. Passasjerene må holde godt fast i håndtakene og ha føttene plassert på gulvet. Hold godt tak i rattet uten å knytte hendene rundt det, og fortsett fremover. Vær oppmerksom på at hindringen kan være glatt eller bevege seg når du kjører over den.

### ***Viktige punkter ved kjøring i bakker***

Ved kjøring i bakker eller skråninger er to ting svært viktig: du må være forberedt på glatte overflater, terrengvariasjoner og hindringer, og du må lene deg godt mot bevegelsen i kjøretøyet. Hvis du kjører opp eller ned en bakke som er for glatt eller der underlaget er for løst, kan du miste kontrollen. Hvis du kjører over en bakketopp i høy hastighet, kan det hende det blir for lite tid til å forberede deg på terrenget på den andre siden. Unngå å parkere i en skråning. Sett alltid girspaken i PARKERING (P) når kjøretøyet står i ro eller er parkert, spesielt i hellende terreng, for å hindre at det begynner å rulle. Hvis du må parkere i en bratt skråning, må du blokkere hjulene med steiner eller klosser.

### ***Kjøring opp bakker***

Bruk alltid lavt girområde (L) ved kjøring opp bakker.

På grunn av konstruksjonen har dette kjøretøyet meget godt feste på underlaget, også ved kjøring opp bakker – så godt at det er mulig å tippe over før du mister festet. Ofte er for eksempel terrenget erodert ved bakkens topp slik at toppen blir meget skarp. Kjøretøyet er ikke utformet for takle slike forhold. Velg en alternativ rute.

Det er også fornuftig å gjøre seg kjent med terrenget på andre siden av bakken eller høyden. Altfor ofte finnes der en bratt skråning som er umulig å passere eller kjøre ned.

Hvis du synes det blir for bratt å kjøre opp en bakke, bruker du bremsene til å stoppe kjøretøyet Sett girspaken i revers (R), og rygg ned bakken mens du slipper bremsene bare nok til at du kan rygge med lav hastighet. Ikke prøv å svinge rundt. Ikke slipp deg ned bakker med giret i fri. Ikke brems hardt, da det øker faren for å velte.

## Kjøring ned bakker

Dette kjøretøyet kan klatre i en brattere bakke enn det trygt kan kjøre nedover. Derfor er det viktig å forsikre seg om at det finnes en sikker vei nedover en bakke, før du kjører opp.

Hvis du reduserer hastigheten når du kjører ned en bakke kan føre til at kjøretøyet "sklir". Hold jevn hastighet og/eller akselerer litt for å gjenvinne kontrollen. Ikke trykk raskt på bremsene og lås hjulene.

## Kjøring langs skråninger

Forsøk om mulig å unngå å kjøre i sikkssakk opp eller ned bakker (kjøre langs skrånende terreng i stedet for opp eller ned). Hvis det blir nødvendig, må du være ekstremt forsiktig. Hvis du kjører langs det skrånende terrenget i meget bratte bakker, kan kjøretøyet velte. Dessuten kan glatt eller løst underlag føre til at kjøretøyet ukontrollert sklir sidelengs. Unngå alle hindringer og groper som kan få den ene siden av kjøretøyet til å løfte seg høyere enn den andre slik at det kan velte. Hvis du kjenner at kjøretøyet begynner å velte eller skli sidelengs, må du om mulig prøve å styre nedover bakken.

### ADVARSEL

**Vær forsiktig når du laster og transporterer væskebeholdere. De kan påvirke kjøretøyets stabilitet ved kjøring sidelengs i bakker ved å dra kjøretøyet nedover og øke risikoen for rulling.**

## Bratte fall i terrenget

Dette kjøretøyet er ikke utformet for takle bratte fall i terrenget. Den går så "langt ned som mulig" og stopper vanligvis dersom fram- eller bakhjulene kjøres over et fall. Hvis fallet i terrenget er skarpt eller dypt, kan kjøretøyet tippe forover og velte.

Unngå å kjøre utfor fall i terrenget. Rygg og finn en alternativ rute.

## Fritidskjøring, kjøring i gruppe og langkjøring

Respekter andres rettigheter og begrensinger. Kjør ikke på områder som er beregnet for andre typer terrengbruk. Dette inkluderer snøscooterspor, ridespor, skispor, terrengsykkelbaner og så videre. Gå aldri ut fra at det ikke finnes andre brukere i sporet / på banen. Hold alltid til høyre, og sving ikke vekselvis fra én side av sporet til den andre. Vær forberedt på å stoppe eller kjøre til siden om du møter en annen som bruker sporet/banen.

Bli med i en lokal SSV-klubb. De kan hjelpe deg med kart og råd, eller fortelle deg hvor det er tillatt å kjøre. Om det ikke finnes noen klubb i nærhet, kan du kanskje hjelpe til å starte en. Å kjøre sammen med andre eller i en klubb er en trivelig, sosial opplevelse. Ikke bruk dette kjøretøyet hvis du er påvirket av medikamenter eller alkohol eller er trett eller syk.

Hold alltid sikker avstand til andre kjøretøyer. Din vurdering av hastighet, terrengforhold, vær, mekanisk tilstand til kjøretøyet og den tillit du har til andre rundt deg, vil hjelpe deg til å gjøre et bedre valg av passende sikker avstand. Dette kjøretøyet, i likhet med andre motoriserte kjøretøy, trenger en viss avstand for å stanse helt.

Før du starter bør du si fra til noen hvor du har tenkt å kjøre og når du forventer å være tilbake.

Avhengig av hvor langt du har tenkt å kjøre må du også ta med verktøy eller nødutstyr. Finn ut hvor du kan fylle drivstoff. Forbered deg på ulike forhold du kan møte. Du bør alltid ha med førstehjelpsutstyr.

### **Miljø**

En av fordelene med dette kjøretøyet er at du kan komme deg bort fra allfarvei og unna bebyggelse og folk. Du må imidlertid alltid ta hensyn til naturen og andres rett til å bruke den. Ikke kjør i områder der miljøet lett påvirkes. Ikke kjør over dyrket mark, i plantefelt eller gjennom busker, ikke hugg ned trær eller ødelegg gjerder, ikke la hjulene spinne og ødelegge terrenget. "Kjør forsiktig".

Dette kjøretøyet kan forårsake brann dersom smuss og avfall bygger seg opp ved eksosen eller andre varme motordeler, antennes og faller av og ned i tørt gress. Unngå kjøring i våte områder, gjennom sump eller høyt gress, hvor rester kan bygge seg opp. Dersom du kjører i slike områder må du kontrollere og fjerne alle rester fra motoren og andre varme deler. Se *stell av kjøretøyet* for mer informasjon.

Å drive jakt fra eller jage vilt med kjøretøyet er ulovlig på mange steder. Dyr kan dø av utmattelse etter å ha blitt jaget med et motorisert kjøretøy. Om du kommer over dyr når du er ute og kjører, stopp og se på stille og varsomt. Det kan bli et godt minne å ta med seg.

Overhold regelen "det du tar med inn, tar du med ut". Ikke bidra til forsøpling. Ikke tenn bål uten at du har tillatelse til det, og hold deg alltid unna tørre områder. Eventuelle spor du etterlater deg, kan skade både andre og deg selv, også på et senere tidspunkt.

Respekter landbruksområder. Be alltid grunneieren om tillatelse før du kjører på privat område. Respekter dyrket mark, husdyr og eiendomsgrenser.

Ikke forurens bekker, elver eller sjøer, og ikke endre motoren eller eksosanlegget eller fjern deler fra dem, da det vil endre utslippene fra kjøretøyet

# KJØRE MED LAST OG UTFØRE ARBEID

## Arbeide med kjøretøyet

Kjøretøyet ditt kan hjelpe deg med å utføre en rekke ulike LETTE oppgaver fra fjerning av snø, trekke tømmer eller frakte last. Et stort utvalg tilbehør er tilgjengelig hos autoriserte Can-Am Off-road-forhandlere. For å unngå mulige persons-kader må du følge instruksjonene og advarslene som gis i dokumentasjonen for tilbehøret. Respekter alltid kjøretøyets lastebegrensninger. Overlast av kjøretøyet kan føre til belastning på komponenter og forårsake svikt. Unngå å presse deg selv for hardt hvis du løfter eller trekke tung last, eller skyver kjøretøyet manuelt.

### ADVARSEL

**Montert maskineri må senkes ned på bakken før kjøretøyet forlates.**

## Last

### ADVARSEL

**Sørg for at tilbehør, last og løse objekter i kjøretøyet er ordentlig sikret, eller fjern disse for å forhindre at de faller på veien og fører til farlige situasjoner for etterfølgende kjøretøy.**

Enhver last på kjøretøyet vil påvirke håndteringen, stabiliteten og bremselengden til kjøretøyet. Ikke overskrid lastbegrensningene for dette kjøretøyet, inkludert vekten av fører og passasjerer, last, tilbehør og tilhengerfeste.

Vær alltid oppmerksom på at lasten kan gli eller falle av og føre til en ulykke.

Maks lastegrense for kjøretøyet	
481 kg (1,060 lb)	Inkludert fører og passasjer, last, belastning på tilhengerfeste og eventuelt utstyr.

Følgende er et eksempel på egnet fordeling av belastningen når total kapasitet utnyttes:

Eksempel på passende last (må justeres i henhold til lastbegrensningen på din modell)				
Fører og passasjer	Last i lasterom	Tilbehør	Belastning tilhengerfeste	Total belastning
350 kg (772 lb)	23 kg (50 lb)	40 kg (88 lb)	68 kg (150 lb)	481 kg (1 060 lb)

For å redusere risikoen for å miste kontrollen eller lasten som fraktes, følg disse anbefalingene.

**Kjøretøyinnstillinger ved frakt av last**

Når du har med en tung last eller passasjerer, skal du sørge for at du justerer fjæringen i samsvar med dette.

Når du har med mye last i lasterommet eller trekker en lastet tilhenger, må du kjøre med girspaken i L (lavt girrområde).

<b>⚠ ADVARSEL</b>
-------------------

<b>Du må bruke LAVT GIR hvis den totale nyttelasten er større enn 226 kg (500 lb).</b>
--

**Last i lasterommet**

Kontroller at lasten ikke stikker utenfor lasterommet og at den ikke hindrer sikten din eller kontrollen over kjøretøyet. Last som stikker ut på sidene, kan feste seg i busker, greiner eller andre hindringer.

Unngå at bremselysene dekkes helt eller delvis av lasten.

Plasser lasten så lavt som mulig – last som plasseres høyt hever kjøretøyets tyngdepunkt, som kan redusere stabiliteten.

Gjenstander som er høyere enn sideveggene til lasterommet, kan hindre sikten for føreren, og de kan bli til farlige prosjektiler i tilfelle det skjer et uhell.

Plasser lasten mot fronten og i midten av lasterommet og så jevnt fordelt som mulig.

Fest lasten til festekrokene inne i lasterommet. Bruk alltid festekrokene i bunnen av lasterommet, ikke fest den til hytten eller andre deler av kjøretøyet.

Hvis lasten ikke er skikkelig festet, kan det skli eller falle av, muligens treffe passasjerer eller personer i nærheten, eller forflytte seg under kjøringen og dermed påvirke manøvreringen av kjøretøyet.

<b>Maksimal last i lasterom</b>		
---------------------------------	--	--

Lasteboks	91 kg (200 lb)	Jevnt fordelt og godt sikret. Lastet så lavt som mulig for å lavest mulig tyngdepunkt.
-----------	-------------------	--

**Kjøring med last**

Reduser hastigheten når du har med last, og sving gradvis. Unngå bakker og grovt terreng. Regn med større avstand for nedbremsing. Dette kjøretøyet kan kreve en lengre stopplengde hvis du har tung last, spesielt i skrånende terreng.

**Slepe last**

Trekk aldri last ved å feste den til lasteboksen eller annet tilbehør; dette kan føre til at kjøretøyet velter. Bruk bare hengerfestet eller vinsjen (hvis installert) for å trekke en last.



Når du trekker last med kjetting eller kabel, må du forsikre deg om at det ikke er noen slakk før du starter, og passe på at den hele tiden er stram mens du trekker.

Når du trekker last med en kjetting eller kabel, må du passe på å bremse gradvis. Lastens treghet vil kunne føre til et sammenstøt.

Respekter maksimalbelastningene for sleping ved sleping av last. Se *Bruk av tilhenger*.

### **ADVARSEL**

**Slakke kjettinger eller kabler kan brette og sprette tilbake.**

Ved trekking av et annet kjøretøy, sørg for at noen styrer kjøretøyet som trekkes. De må bremse og styre for å hindre at kjøretøyet mister kontrollen.

Før du trekker last med en vinsj, se vinsjprodusentens instruksjoner.

Reduser hastigheten når du trekker last, og sving gradvis. Unngå bakker og grovt terreng. Ikke prøv å kjøre i bratte bakker. Tillat større avstand for bremsing, spesielt i bakker og hvis det er passasjerer ombord. Vær forsiktig slik at du ikke får skrens eller sklir.

## **Kjøring med tilhenger**

Kjøring av kjøretøyet med tilhenger øker i betydelig grad risikoen for velt, spesielt i skråninger. Hvis du kjører med tilhenger, må du kontrollere at tilhengerfestet er kompatibelt med det som finnes på kjøretøyet. Sørg for at tilhengeren står horisontalt i forhold til kjøretøyet. (I visse tilfeller må det monteres en spesiell forlengelse på kjøretøyet tilhengerfeste). Bruk sikkerhetskjettinger eller kabler for å sikre tilhengeren til kjøretøyet.

Reduser hastigheten når du trekker en tilhenger og sving gradvis. Unngå bakker og grovt terreng. Ikke prøv å kjøre i bratte bakker. Tillat større avstand for bremsing, spesielt i bakker og hvis det er passasjerer ombord. Vær forsiktig slik at du ikke får skrens eller sklir.

Feil lasting av en tilhenger kan føre til at du mister kontrollen over kjøretøyet.

Pass på at lasten er jevnt fordelt og sikkert festet på tilhengeren. Det er lettere å ha kontroll over en tilhenger som er jevnt balansert.

Sett alltid girspaken i posisjon L (low range) for trekking av tilhenger – i tillegg til at det gir økt kraftmoment, vil det også utligne den økte lasten på bakdekkene.

Blokker kjøretøyet hjul og tilhengerhjulene fra å bevege seg når du har stoppet eller parkert.

Vær forsiktig når du kobler fra en lastet tilhenger. Tilhengeren eller lasten på den kan falle over deg eller andre.

Når du trekker en tilhenger må du respektere den maksimale vekten for tilhengerfestet som vises på etiketten som er på tilhengerfestet.

Pass på at det alltid hviler noe tyngde på tilhengerfestet.

---

## VIKTIGE DEKALER PÅ PRODUKTET (LAND UTENFOR CANADA/USA)

Les og forstå alle sikkerhetsdekaler på kjøretøyet ditt.

Disse dekalene er festet på kjøretøyet for å sørge for sikkerheten til sjåfør, passasjerer og tilskuere.

Følgende dekalere finnes på kjøretøyet, og de er å oppfatte som en permanent del av den. De må være rene og synlige til enhver tid. Hvis de mangler eller er skadet, må de skiftes ut. Sikkerhetsdekalene er gratis. Kontakt en autorisert Can-Am Off-road-forhandler.

Hvis du skifter ut deler som har sikkerhetsdekaler på seg, må du sørge for at du bestiller (gratis) de gjeldende sikkerhetsdekalene hvis de ikke allerede er festet på de nye delene.

### **MERK:**

I tilfelle eventuelle forskjeller mellom denne håndboken og kjøretøyet, har sikkerhetsdekalene på kjøretøyet forrang over dekalene i denne håndboken.

## Sikkerhetspiktogram

### Generelt varselspiktogram

#### ADVARSEL

- Les og forstå alle sikkerhetsmerker og finn og les brukerhåndboken. Se sikkerhetsvideoen før du bruker kjøretøyet ved hjelp av QR-koden eller ved å besøke Can-am-nettstedet.
- Rulling har forårsaket alvorlig personskade og dødsfall, selv på flate, åpne områder.
- Ikke tillat kjøring på offentlige veier (med mindre de er tilpasset for terrengkjøretøy) – kollisjoner med biler og lastebiler kan bli resultatet.
- Bruk alltid godkjent hjelm og verneutstyr.
- Bruk alltid ørebeskyttelse.
- Fest setebelter og nett.
- Sørg for at alle førere er 16 år eller eldre og har gyldig førerkort.
- Unngå tap av kontroll og rullinger:
  - Unngå brå manøvre, ikke skli på skrå, unngå skrensing og ikke foreta brekksladd.
  - Ikke gi kraftig gass når du svinger, selv fra en stopp.
  - Reduser hastigheten før du kjører inn i en sving.
  - Planlegg hvordan du skal takle åser, ulendt terreng, hjulspor og andre endringer i trekraft og terreng.
  - Unngå asfalterte overflater.
  - Unngå å kjøre i skråninger (på tvers av løyper).
- Ikke overskrid setekapasiteten: 4 passasjerer
- Alle førere må kunne sitte med ryggen mot setet, føttene flatt ned på gulvet eller fotstøtten og hendene på rattet eller håndtakene.
- Hvis du tror eller føler at kjøretøyet kan tippe eller rulle over, reduserer du risikoen for skader: Hold et fast grep på rattet eller håndtakene, og len deg mot bevegelsen. Ikke hold noen del av kroppen utenfor kjøretøyet.
- Hold deg på innsiden av kjøretøyet.
- Ikke sitt på etter bruk av narkotika eller alkohol.

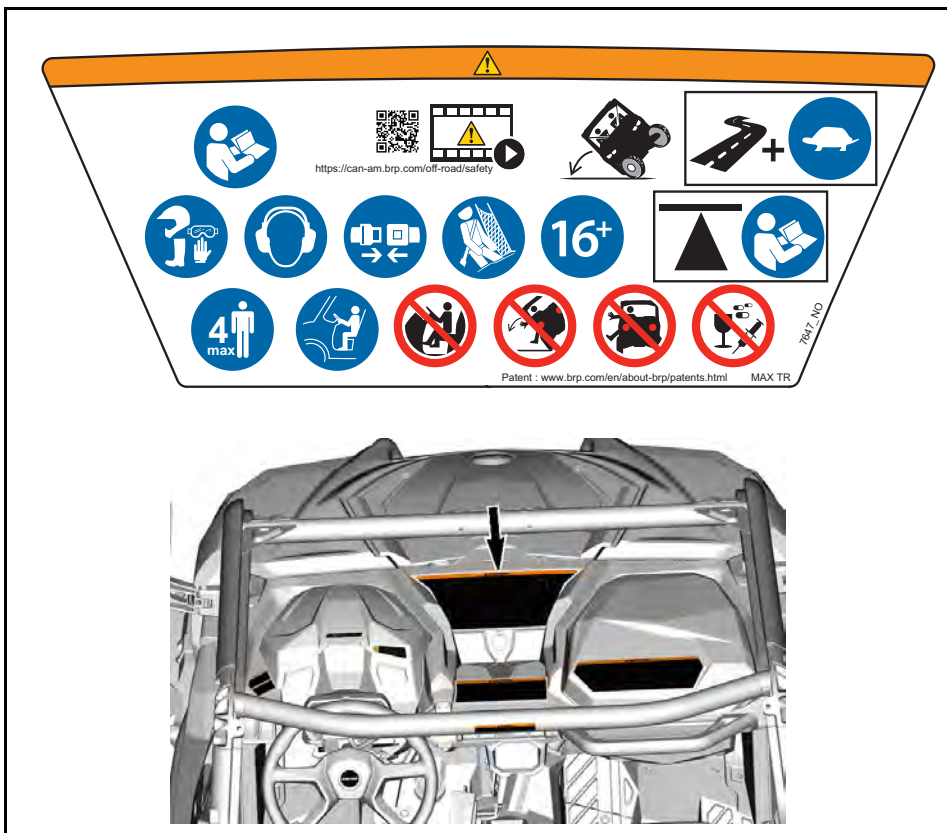

## Passasjer varseldekal

### ⚠ ADVARSEL

- Bruk alltid godkjent hjelm og verneutstyr.
- Bruk alltid ørebeskyttelse.
- Fest sikkerhetsbeltene.
- Alltid lås festenetene eller dørene.
- Alle førere må kunne sitte med ryggen mot setet, føttene flatt ned på gulvet eller fotstøtten og hendene på håndtakene.
- Hvis du tror eller føler at kjøretøyet kan tippe eller rulle over, reduserer du risikoen for skader. Hold et fast grep på håndtakene, og len deg mot bevegelsen. Ikke hold noen del av kroppen utenfor kjøretøyet.
- Hold deg på innsiden av kjøretøyet.
- Ikke sitt på etter bruk av narkotika eller alkohol.



7648

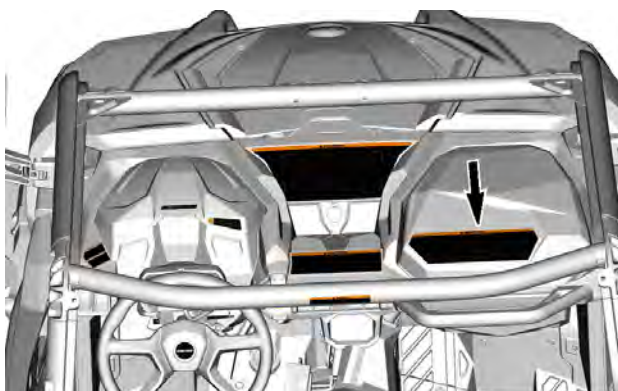

## Venstre passasjer sete bak – varselspiktogram

### ⚠ ADVARSEL

- Bruk alltid godkjent hjelm og verneutstyr.
- Bruk alltid ørebeskyttelse.
- Alltid lås festene eller dørene.
- Fest sikkerhetsbeltene.
- Hold aldri i rammen når du kjører.
- Hold aldri armen utenfor kjøretøyet.
- Alle førere må kunne sitte med ryggen mot setet, føttene flatt ned på gulvet eller fotstøtten og hendene på håndtakene.
- Hvis du tror eller føler at kjøretøyet kan tippe eller rulle over, reduserer du risikoen for skader: Hold et fast grep på håndtakene, og len deg mot bevegelsen. Ikke hold noen del av kroppen utenfor kjøretøyet.
- Hold deg på innsiden av kjøretøyet.
- Ikke sitt på etter bruk av narkotika eller alkohol.

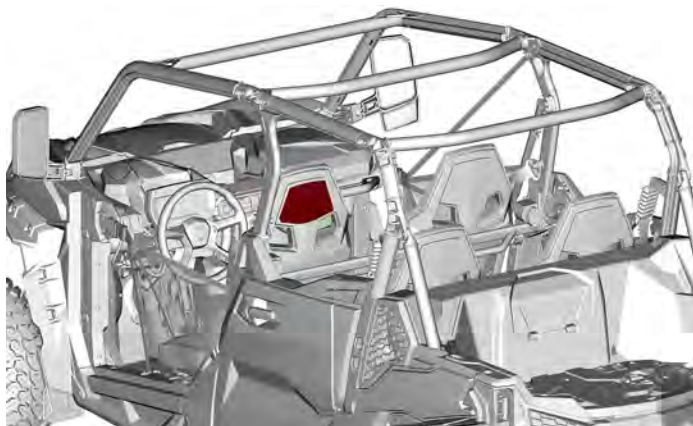

## Høyre passasjer sete bak – varselspiktoqram

## ⚠ ADVARSEL



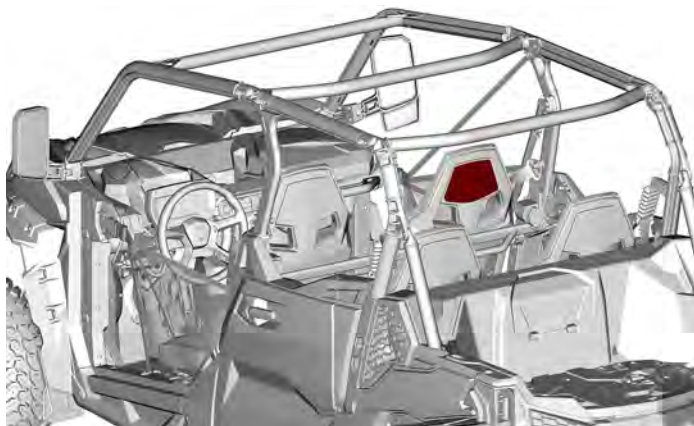







- Bruk alltid godkjent hjelm og verneutstyr.
- Bruk alltid ørebeskyttelse.
- Alltid lås festenebbene eller dørene.
- Fest sikkerhetsbeltene.
- Hold aldri i rammen når du kjører.
- Hold aldri armen utenfor kjøretøyet.
- Alle førere må kunne sitte med ryggen mot setet, føttene flatt ned på gulvet eller fotstøtten og hendene på håndtakene.
- Hvis du tror eller føler at kjøretøyet kan tippe eller rulle over, reduserer du risikoen for skader: Hold et fast grep på håndtakene, og len deg mot bevegelsen. Ikke hold noen del av kroppen utenfor kjøretøyet.
- Hold deg på innsiden av kjøretøyet.
- Ikke sitt på etter bruk av narkotika eller alkohol.



## Dekktrykk og maksimal belastning - Varseldekal

### ⚠ ADVARSEL

- Finn frem og les brukerhåndboken. Feil dekktrykk og overbelastning kan føre til tap av kontroll, noe som kan føre til **ALVORLIG PERSONSKADE** eller **DØDSFALL**.
- Sørg for at dekktrykket alltid er som angitt.
- Du må **ALDRI** overskride kjøretøyets lastekapasitet, inkludert vekten av fører, passasjer(er), last, ekstrautstyr og eventuelt belastningen på tilhengerfestet.
- Ikke ha for mye last i lasterommet.
- Passasjerer må **ALDRI** sitte i lasterommet eller på bakluken.
- **IKKE** plasser kanner med bensin eller brennbare eller farlige væsker på bagasjebæreren. Den kan føre til en eksplosjon.

⚠						
						
		kPa		< kg	< kg	
2x 	Trail	97 (14)	159 (23)	331 (730)	136 (300)	
	Sport	83 (12)	159 (23)			
4x 	Sport	110 (16)	193 (28)	481 (1060)	91 (200)	

TR 

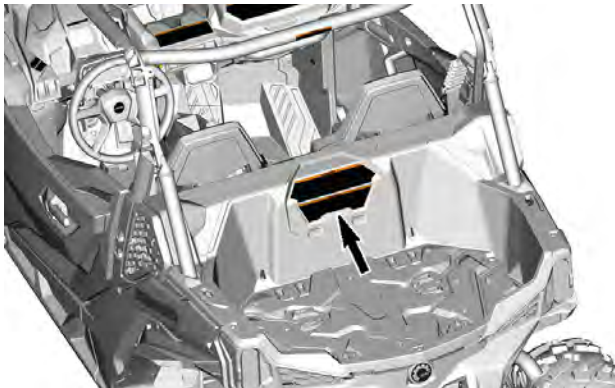



## Overbelastning - Varseldekal

### ⚠ ADVARSEL

- Se brukerhåndboken hvis du vil ha detaljer.
- IKKE plasser kanner med bensin eller brennbare eller farlige væsker på bagasjebæreren. Den kan føre til en eksplosjon.
- Passasjerer må ALDRI sitte i lasterommet eller på bakluken.
- Når du frakter last, må du redusere hastigheten, svinge gradvis, unngå bakker og røft terreng og beregne deg økt stopplengde.

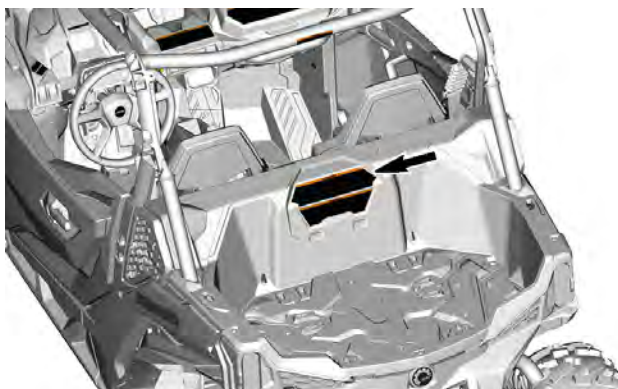
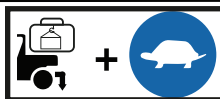

## Valg av 2WD/4WD Varseldekal

### ⚠ ADVARSEL

- Stopp kjøretøyet og sett på bremsen før du bruker girspaken eller bryteren for tohjuls-/firehjulsdrift.
- Sett girspaken i parkering (P) før du går ut av kjøretøyet. Kjøretøyet kan begynne å rulle hvis det ikke står i PARK.

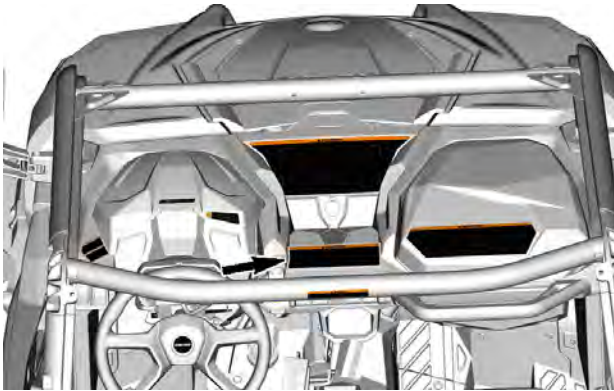
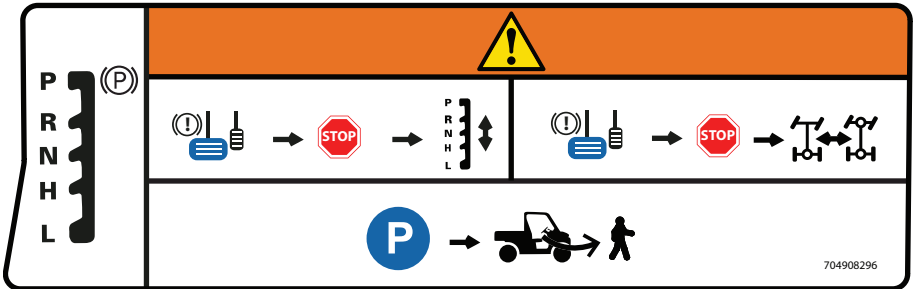

## Bakre halvdør – varseldekal

### ⚠ ADVARSEL

IKKE hold armen utenfor kjøretøyet. Det er fare for **ALVORLIG PERSONSKADE**.

Venstre side



Høyre side



## Overrulling Piktogram

### ⚠ ADVARSEL

- Hvis du tror eller føler at kjøretøyet kan tippe eller rulle over, reduserer du risikoen for skader. Hold et fast grep på håndtakene, og len deg mot bevegelsen. Ikke hold noen del av kroppen utenfor kjøretøyet.
- Hold aldri i rammen når du kjører.
- Alltid lås festene eller dørene.
- Fest sikkerhetsbeltene.

Venstre side



Høyre side

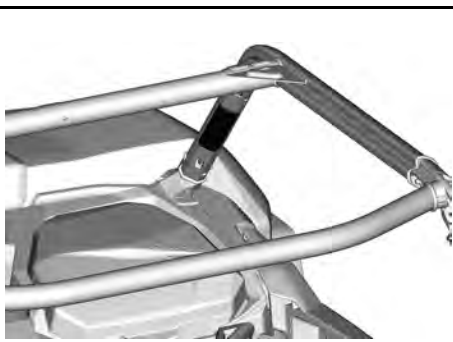

## Trekking av last fra buret - Piktogram

### ADVARSEL

Koble aldri til buret for å trekke en last.  
Dette kan forårsake at kjøretøyet tipper over.  
Du må kun bruke tilhengerfestet eller bergingskroken til å dra en last.



## Slepning og vekter på tilhengerfeste - Piktogram

### ⚠ ADVARSEL

**MAKSIMUM belastning på tilhengerfeste.**  
Sett girspaken i LOW-girområdet (L) når du trekker last.  
Reduser farten din og snu gradvis.  
Unngå bakker og grovt terreng.  
Beregn større stopplengde.

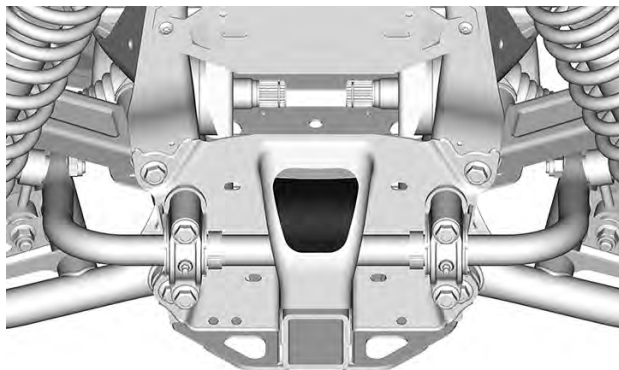

## Piktogram for Eksos varme deler

 **FORSIKTIG**

Unngå berøring ved varme.

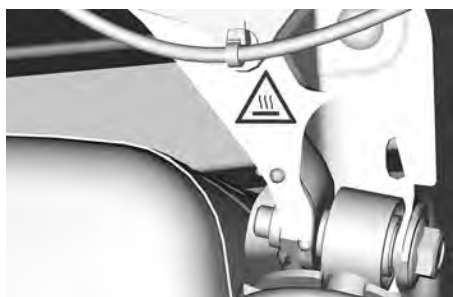

*VENSTRE SIDE*



*HØYRE SIDE*

## Kjølevæske varm Varseldekal

 **ADVARSEL**

Må ikke åpnes når den er VARM.





## Nødstartinformasjon - Piktogram

### MERKNAD

Ikke bruk noen komponenter i styresystemet til å tvangsstarte kjøretøyet. Manglende overholdelse vil føre til feil på DPS-enheten.

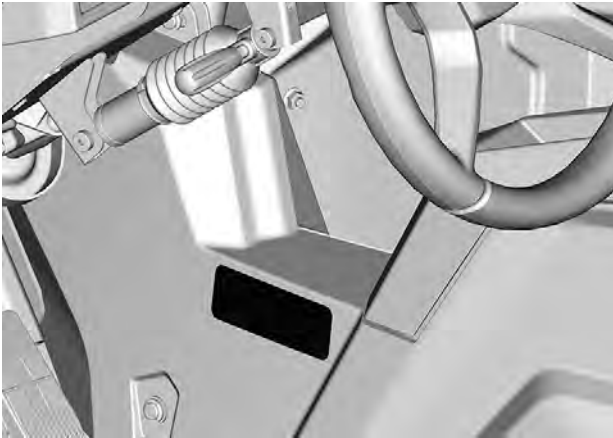
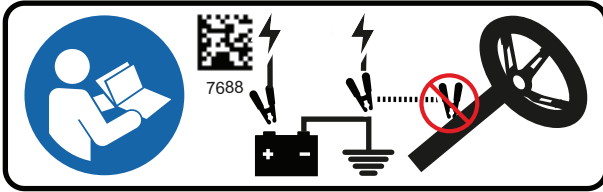

## Montering av vinsj - Piktogram

### ⚠ ADVARSEL

Bruk aldri rammen i nærheten av rattstammen for å jorde elektriske komponenter, som en vinsj.

Alltid bruk batteripolen for å jorde vinsjen. Ellers kan dette frembringe et uønsket servostyringssignal, noe som medfører et utilsiktet styresignal. I visse tilfeller vil enkelte utilsiktede styresignaler kunne føre til tap av kontroll over kjøretøyet og derved øke risikoen for en kollisjon.

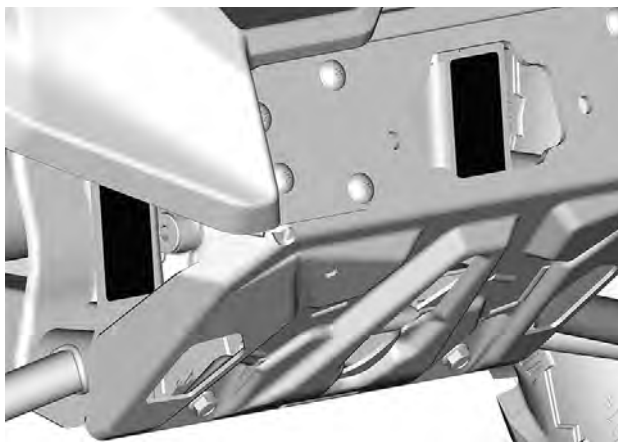
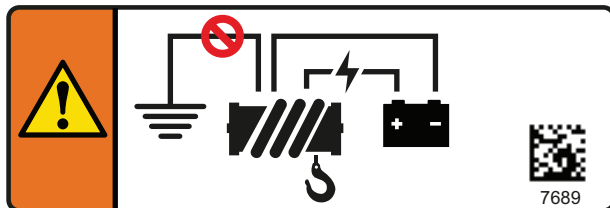

## Kaldstart Varseldekal

Kun i Den eurasiske økonomiske union



Start av motoren i utetemperaturer under minus 30°C garanteres ikke. Det er ingen manuell nødstart for motor.

8730\_NO

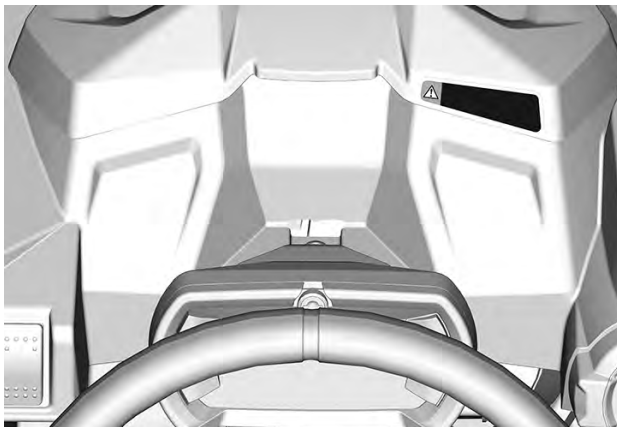

Denne siden er blank med  
hensikt

# INFORMASJON OM KJØRETØYET

## VIKTIGSTE BETJENING

Det er viktig å vite plassering og bruken av all betjening, og å utvikle og øve på jenv og koordinert bruk av dem.

Noen av kjøretøyets sikkerhetsdekaleringer er ikke vist på illustrasjonene. For informasjon om kjøretøyets sikkerhetsmerker, se *viktige merker på produktet*.

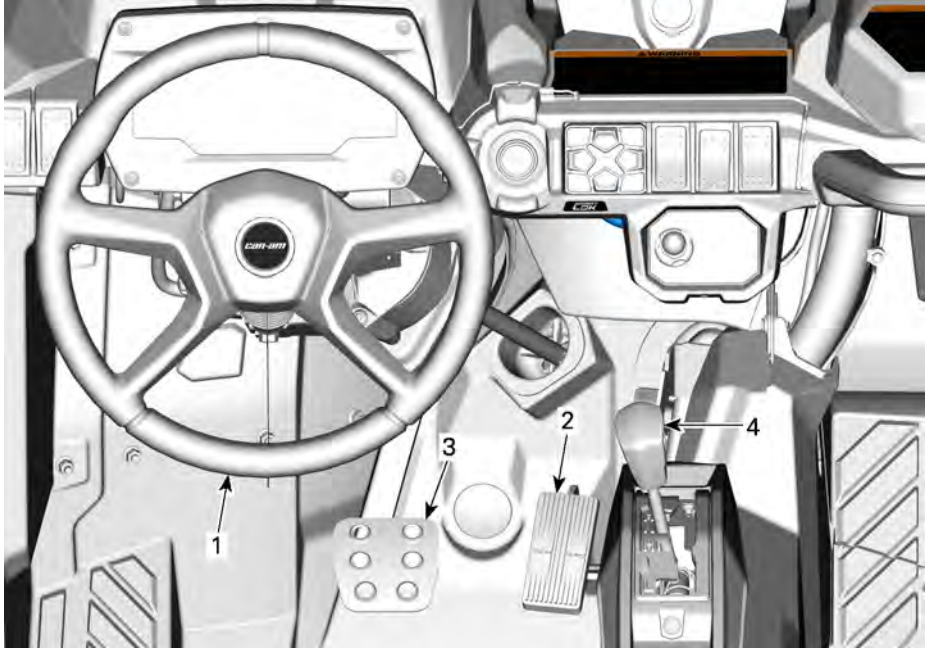

1. Ratt
2. Gasspedal
3. Brems pedal
4. Girspak

## Ratt

Rattet befinner seg foran førerasetet.

Rattet styrer kjøretøyet til venstre og høyre.

Drei rattet i ønsker kjøreretning.

Hold rattet med begge hendene uten å klemme tommelfingrene rundt det.

### **⚠ FORSIKTIG**

**Under vanskelige kjøreforhold eller ved kjøring over hindre kan rattet plutselig slås til én side, og hånden eller vristen kan da skades hvis tommelfingrene klemmes rundt rattet.**

En dynamisk servostyring (DPS) reduserer innsatsen som kreves for å vri på rattet.

## Gasspedal

Gasspedalen er plassert på høyre side av bremsepedalen.

Gasspedalen kontrollerer motorhastigheten.

Hvis du vil øke eller opprettholde hastigheten, trykker du på gasspedalen med høyre fot.

Hvis du vil redusere hastigheten, slipper du opp gasspedalen.

Gasspedalen er fjærbelastet og skal gå tilbake til hvilestilling (tomgang) når du ikke trykker på den.

## Bremsepedal

Bremsepedalen er plassert på venstre side av gasspedalen.

Bremsepedalens funksjon er redusere hastigheten til eller stoppe kjøretøyet.

Hvis du vil redusere hastigheten eller stoppe kjøretøyet, trykker du på bremsepedalen med høyre fot.

Bremsepedalen er fjærbelastet og skal gå tilbake til hvilestilling når du ikke trykker på den.

## Girspak

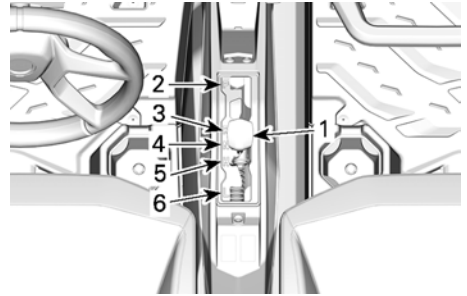

1. Girspak
2. Parker
3. Revers
4. Nøytral
5. "High range" (fremover)
6. "Low range" (fremover)

Girspaken er plassert på den nedre konsollen, mellom setene.

Girspaken brukes til å skifte girkassestillingen.

Kjøretøyet må stanses og bremses aktiveres før det velges gir.

### **⚠ ADVARSEL**

**Girkassen er ikke konstruert for å skifte mens kjøretøyet er i bevegelse.**

## Parker

Parkeringsposisjonen låser girkassen for å hindre at kjøretøyet beveger seg.

### **⚠ ADVARSEL**

**Bruk bestandig PARK-posisjonen (P) når kjøretøyet ikke er i bruk. Kjøretøyet kan begynne å rulle hvis girspaken ikke står i PARK (P).**

## Revers

Reversposisjonen gjør at kjøretøyet kan gå bakover.

### MERK:

Ved rygging er turtallet begrenset, og dermed er hastigheten også begrenset.

### ADVARSEL

Når du rygger i nedoverbakke, kan tyngdekraften øke hastigheten over den trygge hastigheten ved rygging.

## Nøytral

Nøytral (fri) posisjon kobler ut gir-kassen.

## High range (fremover)

Denne posisjonen velger girområdet for høy hastighet. Dette er området for normal kjørehastighet. Da kan kjøretøyet komme opp i sin maksimale hastighet.

## Low range (fremover)

Denne posisjonen velger girområdet for lav hastighet. Her kan kjøretøyet beveges sakte med maksimalt dreiemoment på hjulene.

### MERKNAD

Bruk Low range (lavt område) til å trekke tilhenger, transportere tung last, kjøre over hindringer eller å kjøre opp og ned bakker.



## ANDRE KONTROLLER

Noen av kjøretøyets sikkerhetsdekaleringer er ikke vist på illustrasjonene. For informasjon om kjøretøyets

sikkerhetsdekaleringer, se *Viktige dekaleringer på produktet*

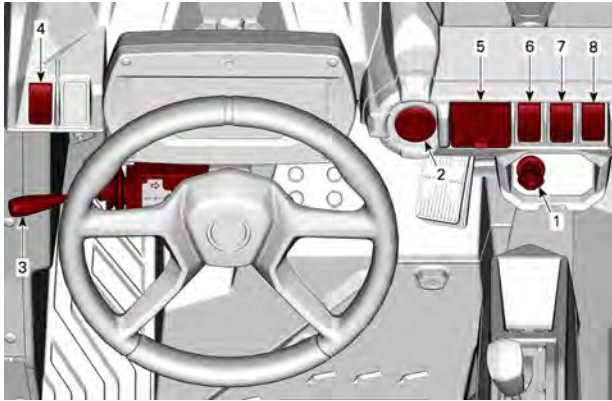

1. *RFD.E.S.S. Post*
2. *Motorens start/stopp-knapp*
3. *Flerfunksjonsspaken*
4. *Varselblinklysbytter*
5. *Tastatur*
6. *Tohjuls/firehjuls-bryter*
7. *Differensialåsbryter bak (kun ABS-modeller)*
8. *HDC-bryter (kun ABS-modeller)*

## RF D.E.S.S-nøkkel og RF D.E.S.S Post

### RF D.E.S.S. Nøkkel

Ta kontakt med en Can-Am-forhandler for informasjon om alle D. E. S. S.-relaterte alternativer.

### Digitalt kodet sikkerhetssystem (D.E.S.S.)

Dette kjøretøyet leveres med 1 D.E.S.S.-nøkkel.

Tenningsnøklene inneholder en elektronisk krets som gir den et unikt elektronisk serienummer.

D.E.S.S.-systemet leser nøkkelkodene og tillater at motoren starter for nøkler som gjenkjennes.

Dette kjøretøyet kan brukes med forskjellige nøkkelprogrammeringer:

- Ytelse
- Normal
- Work

Ta kontakt med forhandleren for fullstendige opplysninger.

### MERK:

Flere nøkler er tilgjengelige fra forhandleren som tilbehør.

### ADVARSEL

**Velt, kollisjon og tap av kontroll kan føre til alvorlige skader eller død med effektnøkkelen eller den normale nøkkelen. Bruk av den normale nøkkelen er ingen erstatning for en sjåfør som er forbedret, kvalifisert og kjører med forsiktighet.**

### Effektnøkkel

Effektnøkkelen hjelper føreren til å oppnå motorens maksimale turtall, i tillegg til kjøretøyets topphastighet.

Dette kan være nyttig for førere som foretrekker litt hurtigere akselerasjon eller i situasjoner der det kan være riktig å bruke høyere hastigheter og akselerasjon. En fører kan for eksempel foretrekke å bruke effektnøkkelen ved kjøring i åpne og rette spor.

### Vanlig nøkkel

Den normal nøkkelen begrenser kjøretøyets hastighet til 70 km/h (43 mph) og 50 % momentreduksjon.

Denne nøkkelen kan være nyttig for førere som foretrekker mer gradvis akselerasjon eller i situasjoner der det kan være riktig å bruke full hastighet og akselerasjon. På smale veier med mange svinger kan det hende at operatører foretrekker normal nøkkel.

### Arbeidsnøkkel

Arbeidsnøkkelen gjør det mulig å utnytte 100 % av maksimalt motormoment, men begrenser kjøretøyets hastighet til 40 km/h (25 mph).

### ADVARSEL

**I bratte nedoverbakker er det ikke sikkert turtallsbegrensingen hindrer at kjøretøyet akselerer over denne hastigheten.**

Denne nøkkelen kan være nyttig for førere som foretrekker mer gradvis akselerasjon eller i situasjoner der det kan være riktig å bruke full hastighet og akselerasjon. På smale veier med mange svinger kan det hende at operatører foretrekker normal nøkkel.

### D.E.S.S. Fleksibilitet

D. E. S. S.-enheten på kjøretøyet kan programmeres av en autorisert Can-Am Off-Road-forhandler til å godta opptil 8 forskjellige nøkler.

Hvis du har mer enn en D.E.S.S. for kjøretøyet, kan en autorisert Can-Am Off-Road-forhandler programmere

hver av dem til å bruke de andre D.E.S.S.-nøklene for kjøretøyet.

### **RF D.E.S.S. Post**

D.E.S.S.-kontakten er plassert på den øvre konsollen.

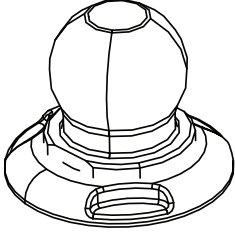

### **Motorens start/stopp-knapp**

Motorens start/stopp-knapp er plassert på den øvre konsollen til høyre for rattet.

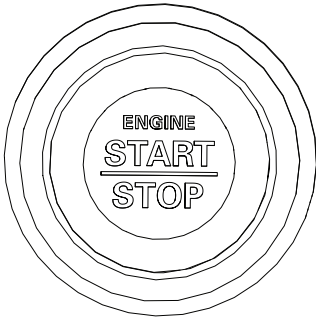

Motoren startes når du trykker på den og holder den inne.

Hvis motoren er i gang, stoppes den når du trykker på knappen.

#### **MERK:**

RF D.E.S.S.-nøkkelen må være plassert på RF D.E.S.S.-kontakten for at motoren kan starte.

For å starte det elektriske systemet uten å starte motoren, se *Vekke det elektriske systemet*.

## **Flerfunksjonsspake**

### **Valg av fjernlys/nærlys**

Når flerfunksjonsspaken står i midtstilling, er nærlyset valgt.

Skyv flerfunksjonsspaken fremover for å velge fjernlys.

Trekk flerfunksjonsspaken mot deg for å gå tilbake til nærlys.

**MERK:** Lysene slås automatisk på når systemet er vekket.

### **Blinke med fjernlysene**

Hvis du vil blinke med fjernlyset når nærlysene er på, trekker du i flerfunksjonsspaken.

### **Bruke hornet**

For å aktivere hornet, trykk på enden av flerfunksjonsspaken mot rattet.

### **Aktivere blinklyset**

Skyv flerfunksjonsspaken ned for å aktivere venstre blinklys.

Skyv flerfunksjonsspaken opp for å aktivere høyre blinklys.

Flytt flerfunksjonsspaken til den midterste posisjonen for å stoppe blinklysene.

## **Varselblinklysbyter**

Varselblinklysbyteren er plassert på den øvre konsollen.

Denne bryteren betjener alle blinklys samtidig. Den bør brukes når kjøretøyet står stille for å angi at kjøretøyet midlertidig kommer til å hindre trafikken.

Trykk på varselblinklysbyteren for å slå den på.

Når en tilhenger er tilkopleet og blinklysene eller varselblinklyset er aktivert, vil symbolet 1, som befinner seg i nedre del av bryteren, blinke.

**MERK:**

Varselblinklys kan aktiveres selv om kjøretøyets elektriske system er slått av.

**Tastatur**

Tastaturet brukes til å navigere gjennom forskjellige menyer og alternativer når 7.6" Digitalt display er montert.

Tastaturet er plassert på den øvre konsollen.

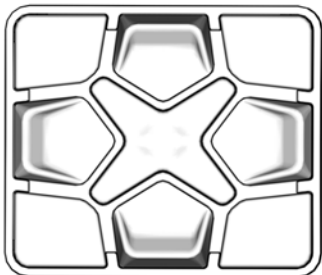
**Tohjuls/firehjuls-bryter****Modeller uten Smart-Lok**

Bryteren for tohjuls/firehjuls drift er plassert på den øvre konsollen.

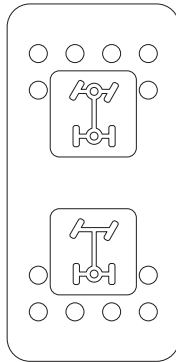

Denne bryteren velger modus for 2-hjulstrekk eller 4-hjulstrekk når kjøretøyet står stille.

**MERKNAD**

**Kjøretøyet må stoppes før du kobler til eller fra med bryteren for tohjuls/firehjuls drift. Mekanisk skade kan oppstå hvis bryteren kobles inn eller ut mens du kjører.**

Modus for firehjulsdrift kobles inn når bryteren trykkes oppover.

Modus for tohjuls drift kobles inn når bryteren trykkes nedover. Kjøretøyet får da drift bare på bakhjulene.

**Differensiallås-bryter bak (kun ABS-modeller)**

Bryteren for differensiallåsen befinner seg på konsollen.

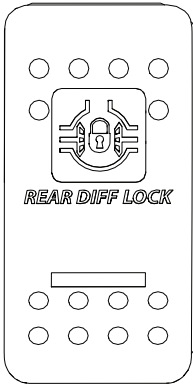

Differensiallås-bryteren gjør det mulig å låse differensialen bak.

### MERKNAD

**Kjøretøyet må være stoppet for å aktivere eller deaktivere differensialbryteren.**  
**Kjøretøyet må stå i gir (ikke i PARK) for å fortsette.**  
**Mekanisk skade kan oppstå hvis bryteren kobles inn eller ut mens du kjører.**

Den bakre differensialbryteren er låst når bryteren trykkes oppover. Den bakre differensialbryteren er opplåst når bryteren trykkes nedover.

## Hill Descent Control (HDC) (kun ABS-modeller)

Hill Descent Control (HDC)-funksjonen bør brukes for smidig og kontrollert kjøring ned bratte skråninger uten at føreren trenger å trå på gasspedalen.

Kjøretøyet opprettholder innstilt hastighet uten noen innblanding fra føreren.

HDC kan deaktiveres av føreren eller aktiveres med HDC-bryteren.

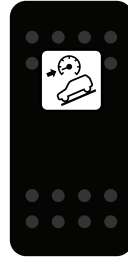

For å aktivere/deaktivere trykkes og holdes HDC-bryteren i minst 0,5 sekunder (HDC ON/OFF vises i nedre displaysone og symbolet for traction

control  lyser).

Forespørsler om HDC aktivering / deaktivering kan gjøres i alle hastigheter:

- Hvis HDC aktiveres under 4 km/t, vil HDC-hastigheten innstilles på 4 km/t.
- Hvis HDC aktiveres mellom 4 og 30 km/t, vil HDC-hastigheten anses å være den aktuelle hastigheten.
- Hvis HDC aktiveres over 30 km/t, vil HDC slås på i standbymodus (symbolet er fortsatt PÅ i instrumentgruppen).

**MERK:** Når HDC griper inn, vil symbolet for traction control blinke i instrumentgruppen.

## UTSTYR

Det kan hende enkelte funksjoner ikke gjelder for din modell eller er ekstrautstyr.

Noen av dekalene på produktet vises ikke på illustrasjonene.

Se *Viktige dekal*er på produktet for mer informasjon om sikkerhetsdekaler.

### Justerbart styre

Rattets høyde kan justeres.

Juster rattet i samme høyde som brystkassen, ikke som ansiktet.

Slik justerer du rathøyden:

1. Trekk vippepaken mot deg.
2. Beveg rattet til ønsket posisjon.
3. Frigjør vippepaken.

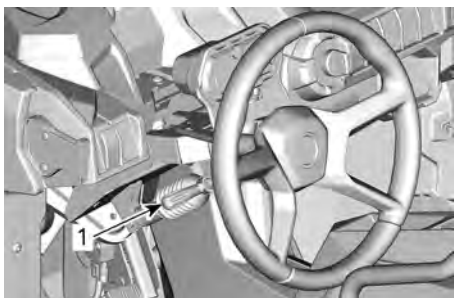

1. Vippepak

### **⚠ ADVARSEL**

**Ikke justerer rathøyden mens du kjører. Du kan risikere å miste kontrollen.**

### Koppholdere

To koppholdere er plassert på hver side av konsollen.

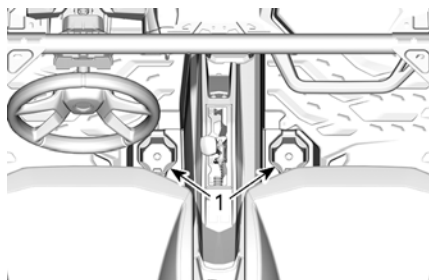

1. Koppholdere

### **MERK:**

Bruk bare kopper som sitter godt, en løs kopp kan tippe over og forstyrre føttenes bevegelser. Ikke bruk koppholderne når du kjører under vanskelige forhold.

### Passasjerhåndtak

Passasjerhåndtakene sitter rett foran passasjersetene.

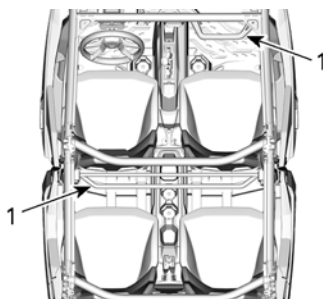

1. Passasjerhåndtak

Ved å holde i håndtaket får passasjer

støtte til å stå imot bevegelsene i kjøretøyet og sørger for at hender og kroppen befinner seg inne i førerhuset ved en velt.

### **⚠ ADVARSEL**

**Bruk aldri andre deler av hytten som håndtak. Hendene kan trefes av gjenstander utenfor cockpiten eller klemmes i en eventuell velt.**

## Oppbevaringsrom

Kjøretøyet er utstyrt med forskjellige typer oppbevaringsrom som er utformet for å oppbevare lette gjenstander.

### Lukket oppbevaringsrom

Et oppbevaringsrom befinner seg bak flerfunksjonsmåleren på førersiden.

Et hanskerom befinner seg på passasjersiden.

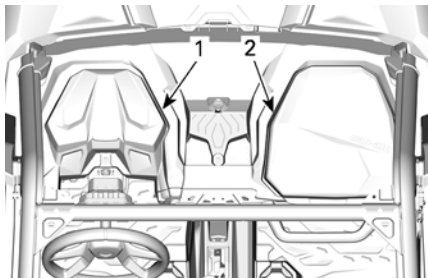

1. Oppbevaringsrom

2. Hanskerom

### Åpne oppbevaringsrom

Flere åpne oppbevaringsrom er tilgjengelige i konsollen.

#### **⚠ ADVARSEL**

**Når du kjører kjøretøyet, må du sørge for at ingen gjenstander i de åpne oppbevaringsrommene kan forårsake skader skulle kjøretøyet velte.**

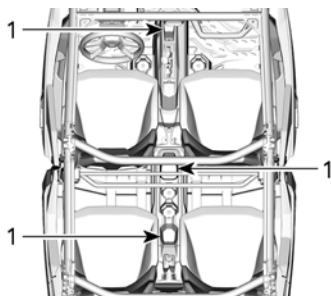

1. Åpent oppbevaringsrom

## Verktøysett

Det følger med et verktøysett med vanlige verktøy med kjøretøyet.

Det er plassert i hanskerommet.

Dette verktøysettet inneholder:

- Tenger
- Pipenøkkel 14 og 16 mm
- Åpen fastnøkkel 15 og 17 mm
- Åpen fastnøkkel 10 og 13 mm
- Skrutrekker (flat og stjerne (Phillips))
- Torx-nøkkel T30
- Verktøy for justering av fjæring

## Fotstøtter

Kjøretøyet er utstyrt med fotstøtter for fører og passasjer slik at de kan plassere føttene på gulvet og det blir lettere å holde riktig kroppsstilling under kjøring.

Fotstøttene reduserer du faren for å skade ben eller føtter.

Bruk alltid riktig fottøy. Se *Kjøreutstyr*.

## Sidenett

På begge sider finnes det et sidenett som skal holde armer, ben eller skuldre inne i kjøretøyet og derved redusere faren for personskafer.

Sidenettene sørger også for at busker eller rusk ikke kan komme inn i førerhuset.

#### **⚠ ADVARSEL**

**Ikke bruk kjøretøyet uten at begge sidenettene er på plass og fastspent.**



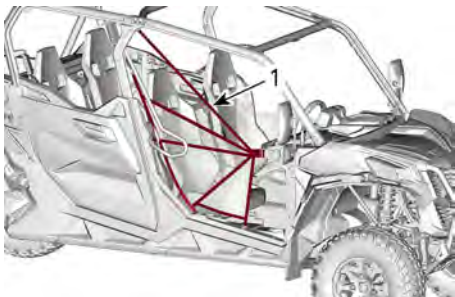

Sidenettene kan justeres og må være så stramme som mulig. Slik justerer du sidenettene:

1. Fest sidenettet med spennen.
2. Trekk på de fire justeringsstroppe-  
ne for å stramme til.



## Skuldervern

På passasjeretset foran er det skuldervern som bidrar til å holde hele kroppen til passasjerer inne i kjøretøyet.



## Halvdører bak

Halve dører på hver side av cockpiten bidrar til å holde armer, ben eller skuldre inne i kjøretøyet og med det redusere faren for personskaade. Halve dører sørger også for at busker eller rusk ikke kan komme inn i førerhuset.

### **⚠ ADVARSEL**

**Bruk aldri kjøretøyet når dørene er fjernet eller åpne.**



**BAKDØR VENSTRE SIDE**

Trekk i håndtaket for å åpne døren.



**VENSTRE UTVENDIG HÅNDTAK**

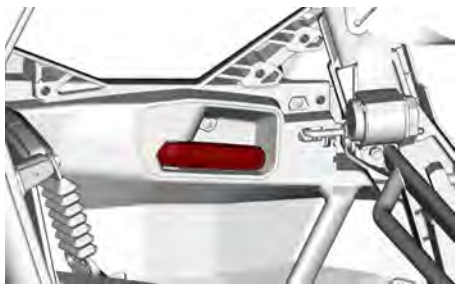

**VENSTRE INNVENDIG HÅNDTAK**



## Sikkerhetsbelter

Dette kjøretøyet er utstyrt med 3-punkts setebelter for å beskytte fører og passasjer ved kollisjon, rulling eller velt. Sikkerhetsbeltene kan hjelpe med å holde passasjerene inne i førerhuset.

### ⚠ ADVARSEL

Ha alltid sikkerhetsbeltene riktig festet.

Sikkerhetsbeltene reduserer faren for personskade og bidrar til å holde armer og ben inne i cockpiten i eventuelle velt eller uhell.

Alle om bord må vite hvordan de løsner sikkerhetsbeltet raskt før de kjører. Det er viktig å kunne løsne sikkerhetsbeltet. Det kan redde livet ditt i en nødssituasjon. Hvis det oppstår en ulykke eller en feil med kjøretøyet, vil det være viktig å kunne løsne sikkerhetsbeltet raskt for å rømme fra kjøretøyet og unngå farlige situasjoner hvis kjøretøyet brenner eller synker. Hvis du kan løsne sikkerhetsbeltet raskt, kan du også hjelpe for eksempel barn eller eldre personer.

Hvis førerens sikkerhetsbelte ikke er festet når:

- Teningen er slått PÅ
  - Indikatorlampen for sikkerhetsbelte slås PÅ.
  - Flerfunksjonsmålerdisplayet viser meldingen: SEAT BELT.
- Når motoren startes og girspaken flyttes vekk fra PARKER, begrenses kjøretøyet hastighet til

maksimalt omtrent 20 km/t (12 mph) på flat mark.

### ⚠ ADVARSEL

Kjøretøyet kan oppnå høyere eller lavere hastighet avhengig av terrengets helling.

### ⚠ ADVARSEL

Det er ingen indikatorlampe eller melding for passasjerens sikkerhetsbelte.

Føreren er ansvarlig for passasjerenes sikkerhet og bør sørge for at passasjerene fester sikkerhetsbeltene.

### Feste og justere sikkerhetsbeltet

Sikkerhetsbeltet er utstyrt med en skyvetapp som låser hoftebeltet når båndet er under spenning.



#### TYPISK

##### 1. Skyvetapp

For å feste sikkerhetsbeltets setter du låsetungen inn i spennen, og trekke deretter i beltet for å forsikre deg om at det er skikkelig festet.

Juster sikkerhetsbeltet slik at det sitter stramt mot kroppen ved å trekke skulderbeltet oppover.



TYPISK

### ⚠ ADVARSEL

Fest sikkerhetsbeltene skikkelig. Fest sikkerhetsbeltene og kontroller at kan åpnes og lukkes på en sikker måte og sitter stramt mot kroppen. Kontroller at de ikke er vridd eller skadet.

For å åpne sikkerhetsbeltet trykker du på den røde knappen.

## Førersete

Førersetet kan justeres forover og bakover.

Skyv setespaken til siden for å løsne setet og justere det. Slipp spaken for å låse setet i ønsket posisjon.

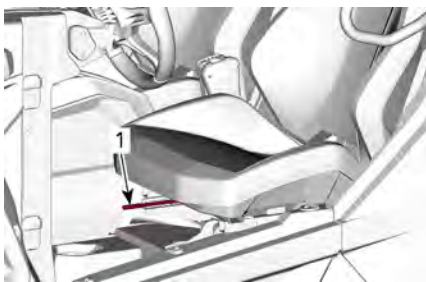

1. Setespak

Førersetet er utstyrt med en sensor integrert i sitteputen for å registrere når føreren sitter og aktiverte aktuelle systemer.

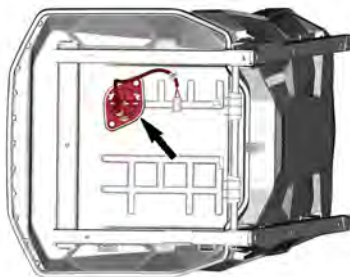

### ⚠ ADVARSEL

Ikke juster seteposisjonen mens du kjører.

## Passasjersete

Passasjerseletet kan ikke justeres.

## Lokk for drivstofftank

Lokket på drivstofftanken befinner seg på høyre side av kjøretøyet.



Se *Drivstoff* for å få informasjon om påfylling og krav til drivstoffet.

## Lasterboks

Lasterommet kan brukes til ulike typer last.

### ⚠ ADVARSEL

Bruk lasterommet i henhold til *Kjøre med last* i avsnittet *Sikkerhetsinformasjon* for å redusere faren for å miste kontroll eller last.



## Festekroker

Å gi ankringspunkt for å sikre laste inne i lasteboksen, 4 forankringskroker ligger inne i lasterommet.



### TYPISK

1. Festekroker

Det er 6 festepunkter inne i lasteboksen for festing av LinQ-fester og 2 oppe på sidene.



### TYPISK

1. LinQ festepunkt i lasteboksen  
2. LinQ festepunkt på lasteboksens sider

## MERKNAD

**Aldri løft kjøretøyet ved hjelp av forankringskroker.**

## Tilhengerfeste

Kjøretøyet er utstyrt med et 50,8 x 50,8 mm (2 x 2 tommer) standard tilhengerfeste.

## Feste for trekkbar

Feste for trekkbar med en kule på 50 mm er installert.

Se *Flytte last og utføre arbeid* for anbefalinger om flytting og trekking av last.

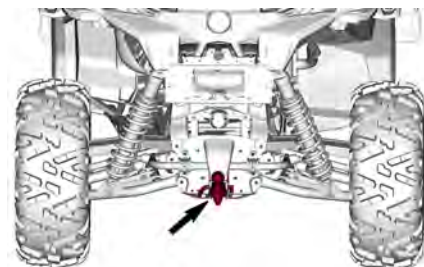

## ⚠ ADVARSEL

**Sørg for at du installerer riktig kulestørrelse som matcher utstyret som skal slepes.**

## MERK:

Følg instruksjonene til produsenten av tilhengeren for riktig festing.

## Montere festet for trekkbar

Sett trekkstangen i tilhengerfestet.

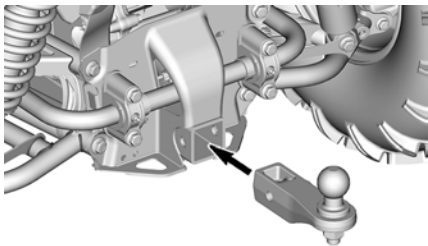

Sett pinnen på plass gjennom trekkstangen og tilhengerfestet.

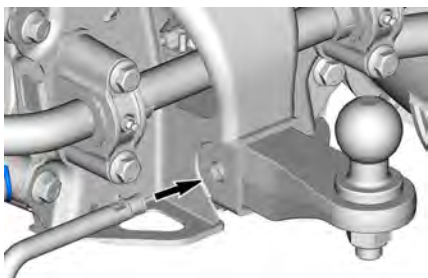

Sikre pinnen ved å folde låsen.

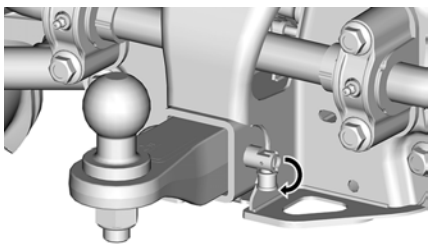

**⚠ ADVARSEL**

Sørg for at trekkstangen sitter godt på plass.

**Tilkobling for tilhengerbelysning**

Bruk tilkoblingen hvis tilhengeren er utstyrt med lys.

For sleping, se instruksjonene for sleping på etiketten som du finner på tilhengerfestet.

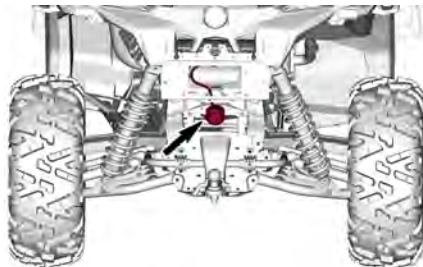

**Bergingskrok**

Praktisk krok som kan brukes for å berge et kjøretøy som sitter fast.

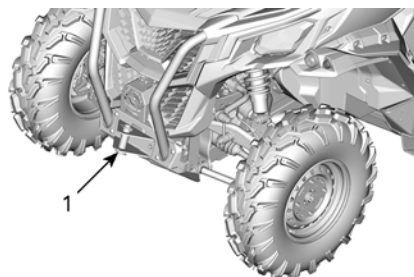

1. Bergingskrok foran

**Sidespeil**

Dette kjøretøyet er utstyrt med sidespeil.

Speilene kan justeres i henhold til sjåførens ønsker.



**⚠ ADVARSEL**

Ikke juster speilene mens du kjører. Du kan risikere å miste kontrollen.

## 12-volts strømuttak

Praktisk for håndholdt søkelys eller annet bærbart utstyr.

Fjern beskyttelsesdekselet før bruk. Må alltid settes på plass etter bruk for å beskytte mot vær og vind.

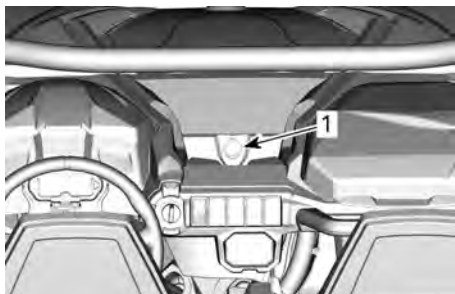

1. 12 V strømuttak

## Hel understellsbeskyttelsesplate

Beskyttelsesplater gir ekstra beskyttelse.

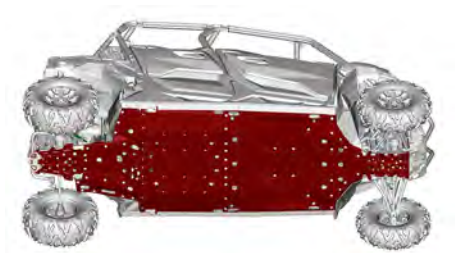

# 7,6" DIGITALT DISPLAY

## Multifunksjonsdisplay

### ⚠ ADVARSEL

Ikke juster displayet mens du kjører, du kan miste kontrollen.

## Nedre skjerm

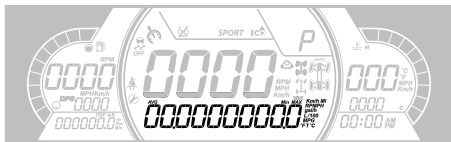

Kan vise følgende:

- RPM
- Hastighetsstatistikk
- Motortemperatur
- Batterispenning
- Innstillinger
- Meldinger
- Aktiv DPS-modus

SPEED STAT-displayet viser maksimal og gjennomsnittlig hastighet. Hold MENU-knappen i 1 sekunder for å tilbakestille.

## Venstre side-display

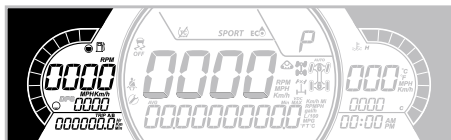

Venstre side-display inkluderer:

- Drivstoffmåler
- Tripteller (A - B)
- Kilometerteller
- Timeteller
- DPS indikator
- RPM
- Kjøretøyhastighet

### MERK:

Når kjøretøyhastighet er angitt her, vises turtall automatisk i midtre del og omvendt.

## Høyre side-display

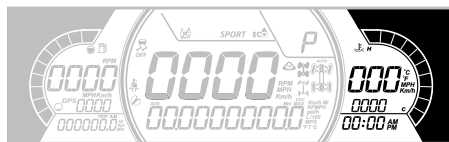

Det høyre side-displayet inkluderer:

- Motortemperatur
- Klokke
- Hastighetsbegrensningsindikator

Hastighetsindikatoren i dette displayet aktiveres når midtdisplayet viser annen informasjon enn hastigheten. Ellers er den tom.

## Hovedskjerm



Kan vise følgende:

- RPM
- Kjøretøyhastighet

## Girposisjonsvisning

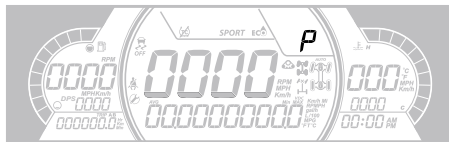

Dette displayet viser girposisjonen i girkassen:

- P (Park)
- R (Revers)
- N (Nøytral)
- H (Høyt område)
- L (Lavt område)
- - (Ugyldig gir)

## Motormodusdisplay

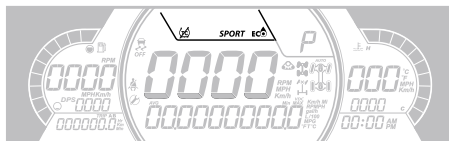

Motormodusdisplayet viser den valgte driftsmodusen:

- SPORT
- ECO

En melding om den valgte modusen vil bli vist i det nedre displayet ved aktivering og deaktivering som følger:

Motormodus	Melding ved aktivering
Sport	SPORTSMODUS
ECO	ECO-MODUS



Antispinnikonet  vises også i dette området.

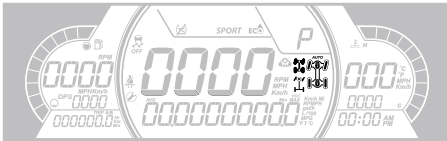

### Midtre høyre display



Midtre høyre display viser valgt kjøremodus:

- 2X4
- 4X4
- Differensialsperr foran (Smart-Lok)
- Banesett aktivt (når montert).

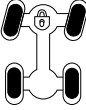
Ikon	Beskrivelse
	2X4-ikon
	4X4-ikon

Ikon	Beskrivelse
	Differensialsperr foran
	Banesett aktivt (når montert).

### Midtre venstre display

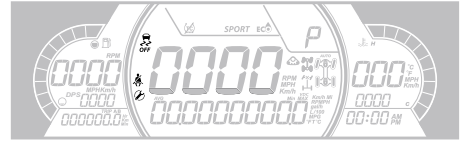





Midtre venstre side-display inkluderer:

- Antispinn-ikon
- Sikkerhetsbelte-påminner
- Påminnelse om vedlikehold







### Retningslys

### Varsler og varsellys







VARSEL- og indikatorlamper	
	GRØNN – blinklys
	Varsellys – Alle fremre og bakre blinklys blinker
	ORANSJE – feil på kjøretøyet
	Blå – fjernlys
	RØD – motortemperaturen er for høy.
	GRØNN – fri



VARSEL- og indikatorlamper	
	RØD - bremselåsspaken er aktivert, eller funksjonssvikt i bremsesystemet
	RØD – Batterispenningen er for lav, eller det er et problem med det elektriske systemet
	ORANSJE – Feil i ABS-systemet
	RØD – Lavt oljetrykk Vanligvis ON når motor er OFF.
	ORANSJE – lavt drivstoffnivå
	ORANSJE <b>skru på:</b> Funksjonssvikt i kjøretøyets utslippskontrollsystem <b>Blink:</b> Motorproblemer. Nødmodus er aktivert. Utfør service på kjøretøyet umiddelbart.

## Ikoner og indikatorer

Ikoner og indikatorer	
	– Viser at SPORT-modus er valgt.
	– Viser at ECO-modus er valgt.

Ikoner og indikatorer	
	<ul style="list-style-type: none"> <li>– Når den lyser, er setebeltet ikke festet og kjøretøyet er sperret</li> <li>– Blinker når kjøretøyet er i bevegelse.</li> </ul>
	<ul style="list-style-type: none"> <li>– Når den lyser, indikerer det at vedlikehold er påkrevd.</li> <li>– Kontakt nærmeste autoriserte Can-Am Off-Road-forhandler eller en annen kompetent person for vedlikehold.</li> </ul>
	<ul style="list-style-type: none"> <li>– <b>Slå på:</b> Når HDC er aktivert eller når det er en funksjonssvikt i ABS-modulen</li> <li>– <b>Blink:</b> når TCS, HDC, BTC eller DTC foretar et inngrep.</li> </ul>
	<ul style="list-style-type: none"> <li>– Indikerer at antispinnsystemet er deaktivert.</li> <li>– Systemet reduserer ikke motoreffekten, men reduserer kjørestabiliteten.</li> <li>– <b>Det er derfor nødvendig å kjøre med passende forsiktighet.</b></li> </ul>
	– Viser at Hastighetsbegrenser er valgt.



## Innstillinger

### Oppsett

Bruk MENU-knappen på tastaturet, velg **INNSTILLINGER** og hold for å åpne innstillingsmenyen.

Du kan trykke på OK-knappen i stedet for å holde MENU-knappen inne.

### Vedlikeholdstilbakestilling

#### MERK:

Kun når vedlikeholdsymbolet vises.

Bruk MENY-knappen, velg **RES MAINT** og hold den for å nullstille vedlikehold.

### Feilkoder

Kun tilgjengelig når minimum én kode er aktivert.

Bruk MENY-knappen, velg **CODES** og hold for å se aktive feilkoder.

Feilkoder rulles på nedre skjerm.

### Nullstillingstatus

Bruk MENU-knappen, velg **RESET STAT** og hold for å tilbakestille.

### Valg av måleenhet

Denne flerfunksjonsmåleren er fabrikkinnstilt på britiske måleenheter, men er mulig å endre til metriske enheter.

Bruk MENU-knappen, velg **ENHETER** og hold knappen nede for å bytte enheter.

### Hastighet/OPM

Du kan bytte mellom displayene for hastighet og OPM.

Bruk MENU-knappen, velg **Speed/RPM** og hold knappen for å veksle mellom hastighet og OPM-visning.

### Stille klokken

Følgende må utføres med bruk av MENY-knappen.

1. Velg **KLOKKE** og hold for å endre tid.
2. Trykk på knappen for å velge klokkevisning.
3. Trykk og hold knappen i 1 sekund.
4. Trykk på knappen for å velge mellom 12-timers (AM/PM) eller 24-timer klokke.
5. Trykk og hold knappen eller OK-knappen for å bekrefte valget.
6. Trykk på knappen for å endre timer (timer blinker).
7. Trykk og hold knappen eller OK-knappen for å bekrefte timevalget
8. Trykk på knappen for å skifte til minutter (minutter blinker).
9. Trykk og hold knappen for å bekrefte minuttvalget.

### Sett lysstyrke

Lysstyrken på LCD displayet kan justeres.

Bruk MENU-knappen, velg **BRIGHTNESS** og hold MENU-knappen inne for å endre lysstyrkeinnstillingen.

Bruk MENU-knappen, juster lysstyrken og trykk og hold MENU-knappen for å bekrefte valget.

### Velge språk

Visningsspråket for målerne kan endres.

Kontakt en autorisert Can-Am Off-road-forhandler for å endre språk og konfigurere måleren slik du ønsker.

### DPS-modi

Den nederste skjermen kan vise hvilket DPS-modus som er aktivt. Se under *Justere kjøreegenskaper*.

## Hastighetsbegrensningsmodus

Hastighetsbegrensningsmodus lar føreren innstille ønsket maksimumshastighet.

Dette er praktisk ved kjøring i soner med hastighetsbegrensning.

Føreren må holde gassen inne for å opprettholde farten forover.

Når maksimumshastighet er innstilt, kan føreren variere hastigheten fra stans opp til den innstilte hastigheten ved bruk av gassen.

Den innstilte hastigheten kan overstyres hvis gasspedalen trås helt inn, på det tidspunktet vil hastighetsbegrenseren bli midlertid deaktivert (symbolet vil blinke) helt til kjøretøyets hastighet er under eller lik hastighetsbegrenserens innstilte punkt.

Når du kjører i konstant hastighet, bør du opprettholde oppmerksomhetsnivået og ha god oversikt over situasjonen.

Sakke farten handler om å slippe opp gassen.

### Aktivere hastighetsbegrensningsmodus

1. Trykk på instrumentbryteren for å gå til INNSTILLINGER-menyen.
2. Velg HASTIGHETSBEGRENSNING, så får du valget mellom:

Valg av enhet	Informasjon vist
Metrisk (km/t)	- - (Ubegrenset) - Fra 30 km/t til 100 km/t i trinn på 10 km/t.
Britisk/amerikansk (MPH)	- - (Ubegrenset) - Fra 20 MPH til 65 MPH i trinn på 5 MPH.

3. Hold menyknappen for å bekrefte valgt hastighetsbegrensning.

Indikatoren  for hastighetsbegrenseren tennes.  
For VIP MID

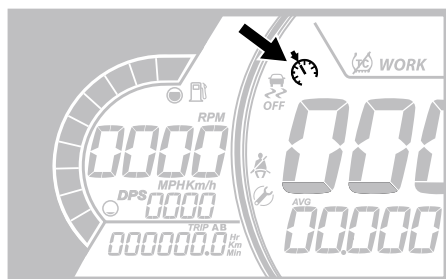

Aktivere fartskontrollmodus begrenser bare den tilgjengelige maksimumshastigheten når du trykker på gassen.

Gassen må holdes inne for å opprettholde hastigheten forover.

Hastigheten kan varieres fra tomgangshastighet opp til den innstilte hastigheten så snart fartskontrollfunksjonen er aktivert.

## **Deaktivere fartskontrollmodus**

1. For å deaktivere fartskontrollmodus, i INNSTILLINGER, velg SPEED LIM og velg – (ubegrenset) grense.

# KJØREHJELPTEKNOLOGIER

Disse systemene styrer effektivt bremsing og trekkraft.

Under visse forhold kan sjåføren føle de tiltakene som systemene har tatt i form av vibrasjoner eller vibrasjon i styret eller bremsepedalen, noe som er vanlig.

## ABS (antiblokkeringsssystem)

Dette systemet forhindrer hjulene i å låse under bremsing, noe som forbedrer kjøretøyets stabilitet og kontakten til dekkene på bakken.

**Begrensninger:** Lav dekkadhesjon mot underlaget begrenser bremseevnen. Selv med ABS vil bremsavstanden være lengre under forholdene med lav vedheft.

## FTC (Front momentstyring)

Når det registreres at et hjul foran glir, vil FTC automatisk overføre dreiemomentet til det hjulet som har best grep.

## DTC (Drag momentstyring)

Under nedbremsing forhindrer dette systemet hjulene i å gli på grunn av motorbremsing ved å be om et lett og begrenset motordreiemoment. I 4WD-modus vil DTC være mer merkbar og eliminere det meste av motorbremsingen. Dette sørger for at ABS-systemet fungerer som det skal.

### ADVARSEL

**Modifisering av enheten, som for eksempel å sette på en annen dekkmodell og/eller -dimensjon, kan føre til uønsket systemadferd, som for eksempel under- eller overreaksjon på det ovennevnte systemet.**

## (HHC) Bakkestartkontroll

Når bremsepedalen trås inn for å holde kjøretøyet i ro, vil HHC automatisk registrere hvis kjøretøyet står i

skråning og opprettholde bremsetrykket for å sikre at kjøretøyet ikke ruller nedover når foten flyttes fra bremsepedalen til gasspedalen.

## HDC (Hill Descent Control)

HDC kontrollerer kjøretøyets hastighet ved kjøring i skråninger ved å aktivere og justere bremsetrykket for å holde den hastigheten som er innstilt av føreren. Føreren kan endre innstilt hastighet ved å trå på gass- eller bremsepedalen.

HDC kan aktiveres og deaktiveres ved å trykke på HDC-knappen.

Se under *driftsmoduser* hvis du vil ha mer detaljerte instruksjoner.

## TCS (Traction Control System) (hvis utstyrt)

TCS registrerer hjulspinn og tap av grep og justerer motorens dreiemoment i henhold til kjøreforhold og førerens innspill for å bedre grepet. Dette systemet muliggjør ytelsesorientert kjøring. Føreren kan bestemme seg for å deaktivere TCS ved å gå til Innstillinger - se INNSTILLINGER for fullstendige instruksjoner.

Dette traction control-systemer er IKKE et ESC (Electronic Stability Control)-system og er IKKE et system som hindrer velt eller rulling, og vil derfor IKKE automatisk korrigere en situasjon med tap av kontroll eller velt.

### MERK:

Førerassistanseteknologier bidrar til stabilitet under manøvrering, men du kan allikevel miste kontrollen, velte eller rulle over på grunn av ekstreme manøvre (som hard svinging i høye hastigheter) eller kjøring på ujevnt underlag eller treffe gjenstander.

# DRIVSTOFF

## Krav til drivstoff

### MERKNAD

Bruk bestandig ny bensin. Bensin oksiderer, resultatet er redusert oktan, flyktige forbindelser og produksjon av oljerester og avsetninger som kan skade drivstoffsystemet.

Blanding av alkohol i drivstoffet varierer med land og region. Kjøretøyet er konstruert for å brukes med det anbefalte drivstoffet, men være oppmerksom på følgende:

- Bruk av drivstoff som inneholder mer alkohol en prosenttallet angitt av statlige forskrifter anbefales ikke og kan føre til følgende problemer i drivstoffsystemets komponenter:
  - Vanskeligheter med start og kjøring.
  - Foringelse av gummi- eller plastdelene.
  - Korrosjon av metalleder.
  - Skade på innvendige deler i motoren.
- Kontroller ofte om det har oppstått drivstofflekkasjer eller andre uvanlige tilstander i drivstoffsystemet hvis du mistenker at alkoholen i bensinen overskrider gjeldende offentlige forskrifter.
- Alkoholholdig drivstoff tiltrekker seg og holder på fuktighet som kan føre til drivstoff-faseseparasjon som kan føre til ytelsesproblemer eller skader på motoren.

### Anbefalt drivstoff

Bensinen må ha følgende minste oktantal:

1000R-motorer

Bruk vanlig blyfri bensin med oktantal 91 AKI (R+M)/2 eller oktantal 95 RON

Bruk blyfri bensin som inneholder **MAKSIMALT 10 % etanol.**

E10

### MERKNAD

Eksperimenter aldri med andre drivstoffer. Skader på motoren eller drivstoffsystemet kan oppstå hvis det brukes utilstrekkelig drivstoff.

### MERKNAD

**IKKE bruk drivstoff fra pumper som er merket E85.**

Bruk av drivstoff som er merket E15 er forbudt av USAs miljømyndigheter.

## Fylling av drivstoff

### ⚠ ADVARSEL

- Drivstoff er brennbart og eksplosivt under visse forhold.
- Bruk aldri en åpen flamme til å kontrollere drivstoffnivået.
- Du må aldri røyke eller tillate flammer eller gnister i nærheten.
- Sørg alltid for å arbeide på et godt ventilert område.
- Kjøretøyet må stå på et vannrett underlag når parkeringsbremsen justeres.

1. Plasser kjøretøyet på et jevnt underlag.
2. Skyv girspaken til parkeringsposisjon.
3. Stopp motor.

### ⚠ ADVARSEL

**Stopp bestandig motoren før du fyller drivstoff.**

4. Både fører og passasjer må være ute av kjøretøyet.

**⚠ ADVARSEL**

Ikke la være noen være i kjøretøyet mens du fyller drivstoff. Hvis det oppstår brann eller en eksplosjon mens drivstoff fylles, kunne det være at eventuelle personer som sitter på kjøretøyet ikke klarer å komme seg raskt nok unna.

5. Ta lokket til drivstofftanken sakte av ved å dreie det mot klokken.

**⚠ ADVARSEL**

Hvis du legger merke til forskjell i trykket (du hører en plystrelyd når du løsner tanklokket), få kjøretøyet kontrollert og/eller reparert før det brukes videre.

6. Sett tuten inn i påfyllingshalsen.
7. Fyll på drivstoff sakte slik at luft kan slipp ut av tanken og på den måten forhindre at drivstoffet strømmer ut igjen. Vær forsiktig så du ikke søler.
8. Slutt å fylle når drivstoffet når bunnen av påfyllingshalsen. **Ikke fyll for mye.**

**⚠ ADVARSEL**

Fyll aldri drivstofftanken helt opp før du plasserer kjøretøyet på et varmt sted. Når temperaturen øker, utvides drivstoffet og kan flomme over.

9. Stram drivstofftanken helt med klokken til du hører en klikkelyd.

**MERKNAD**

Tørk bestandig bort drivstoffsøl på kjøretøyet.

---

# INNKJØRINGSPERIODE

## Kjøring under innkjøringsperioden

Det kreves en innkjøringsperiode på 10 brukstimer eller 300 km (200 mi) for kjøretøyet.

### Motor

Under innkjøringsperioden:

- Unngå å bruke full gass.
- Unngå å trykke ned gasspedalen mer enn 3/4 av totalt utslag.
- Unngå vedvarende akselerasjoner.
- Unngå langvarig høy hastighet.
- Unngå overoppheting av motoren.

Korte akselerasjoner og hastighetsvariasjoner med gass er imidlertid bra ved innkjøring.

### Bremser

 <b>ADVARSEL</b>
---

<p>Nye bremses vil ikke fungere med maksimal effekt før de er innkjørt. Bremselytelsen kan være redusert, så vær ekstra oppmerksom. Bruk moderat bremsekraft i de 40 til 50 første bremsingene.</p>
---

### Belte

En ny variatorreim krever en innkjøringsperiode på 50 km (30 miles).

Under innkjøringsperioden:

- Unngå kraftig akselerasjon og nedbremsing.
- Unngå å trekke last.
- Unngå vedvarende høy fart.

# GRUNNLEGGENDE PROSEDYRER

## Starte motoren

1. Sett D. E. S. S-nøkkelen i D. E. S. S.-kontakten.
2. Trykk på bremsepedalen.

**MERK:** Hvis skiftespaken ikke står i PARK (P), må bremsepedalen trås inn for at motoren skal starte.

3. Trykk på motorstartknappen og hold til motoren starter.

**MERK:** Ikke trykk på gasspedalen. Hvis gasspedalen trykkes inn mer enn 50%, kan ikke motoren startes.

4. Slipp motorstartknappen med en gang motoren starter.

### MERKNAD

Hvis motoren ikke starter etter noen få sekunder, må du ikke holde motorstartknappen i mer enn 10 sekunder. Se i avsnittet om *Feilsøking*.

## Aktivere det elektriske systemet

Trykk på og slipp START-knappen i mindre enn et halvt sekund for å slå det elektriske systemet PÅ:

- I 20 sekunder, **uten** å gi strøm til noe av utstyret, hvis D.E.S.S.-nøkkelen **IKKE** er plassert på D.E.S. S.-kontakten.
- I 10 minutter, med strøm til utstyret, hvis D.E.S.S.-nøkkelen er plassert på D.E.S. S.-kontakten. Det elektriske systemet slår seg av etter 20 sekunder hvis D.E.S. S.-nøkkelen fjernes.

### MERKNAD

Hvis det elektriske systemet aktiveres gjentatte ganger eller det elektriske utstyret brukes, lades batteriet ut og du vil ikke kunne starte motoren.

## Bruke girspaken

1. Trekk til bremsene og velg ønsket girspakposisjon når motoren er på tomgang.
2. Slipp bremsen.

### MERKNAD

**Stopp alltid kjøretøyet helt og sett på bremsene før du skifter gir. Det kan oppstå skade på girkassen.**

## Valg av riktig område (Lav eller Høy)

Det er viktig å unngå situasjoner som er kjent for å få drivreimen til å slure kraftig. Hovedgrunnen til at drivreimen vil slure er hvis girkassen er i høyt gir når den burde være i lavt gir.

Vær oppmerksom på følgende:

### Lavt område

Lavt gir skal brukes ved:

- Kjøretøyet trekker
- Skyving
- Slepning av last
- Bruksområder for 4x4-drift
- Gjermehull
- Vannhull
- Krysse hindringer
- Klive opp på tilhenger
- Bakkeklatrang

Det anbefales også å bruke lavt gir hvis det i lange perioder kjøres i hastigheter under 24 km/t (15 MPH).

Se *Innkjøringsperiode* for informasjon om innkjøring av drivreimen.

### Høyt område

Høy er standard kjøreområde.

**Elektronisk drivreimbeskyttelse (hvis tilgjengelig og aktivert på din modell)**

På noen kjøretøy er den elektroniske drivreimbeskyttelsen aktivert.



Finne ut om tilgjengelighet og mulig aktivering hos din autoriserte Can-Am-forhandler.

Denne funksjonen aktiveres når du kjører i for lav hastighet for **høyt område**, som i følgende situasjoner:

- Kjøretøyet trekker
- Skyving
- Slepning av last
- Bruksområder for 4x4-drift
- Gjørmehull
- Vannhull
- Krysse hindringer
- Klive opp på tilhenger
- Bakkeklatring

I situasjonene over vil den elektroniske drivreimbeskyttelsen bidra til å beskytte CVT-drivreimen fra å bli skadet, ved at motormomentbegrenseren aktiveres. Måleren vil også vise meldingen *LAVGIR*, for å anmode føreren om å stanse kjøretøyet og koble inn *LAVGIR*.

### MERKNAD

Når den elektroniske drivreimbeskyttelsen er aktivert, **SKAL** du gå over til *LAVGIR*-området. Se *Bruke girspaken*.

### ⚠ ADVARSEL

Betjen bremsene for å stanse kjøretøyet. Sett girspaken i revers (R), og rygg ned bakken mens du slipper bremsene bare nok til at du kan rygge med lav hastighet. **Ikke prøv å svinge rundt. Ikke slipp deg ned bakker med giret i fri. Ikke brems hardt, da det øker faren for å velte.**

## Stoppe motoren og parkere kjøretøyet

### ⚠ ADVARSEL

**Unngå å parkere i bratte skråninger da kjøretøyet kan begynne å rulle.**

### ⚠ ADVARSEL

**Sett alltid girspaken i PARK når kjøretøyet står i ro eller er parkert, for å hindre at den begynner å rulle.**

### ⚠ ADVARSEL

**Unngå å parkere på steder der varme deler kan starte brann.**

1. Velg så flatt terreng som mulig når du skal parkere.
2. Slipp gasspedalen og bruk bremsene for å stoppe kjøretøyet helt.
3. Plasser girspaken i PARKERING (P).
4. Fjern D.E.S.S.-nøkkelen fra D.E.S.S.-kontakten eller drei tenningsnøkkelen til AV.

### MERK:

Hvis du må parkere i en bratt skråning eller kjøretøyet har last, må du blokkere hjulene med steiner eller klosser.

## Tips for maksimering av drivreimens holdbarhet

Kjørestil og forhold har direkte innvirkning på drivreimens holdbarhet.

CVT-systemet på kjøretøyet ditt er utformet slik at det optimerer til å gi best mulig ytelse.

CVT og drivreimen har tålt mange tusen mil under holdbarhetstester.

Likevel, for å maksimere drivreimens holdbarhet og unngå tidlig svikt, er det viktig at føreren forstår begrensningene til et reimdrevet CVT-system og

tilpasser kjørestilen og hastigheten i henhold til dette.

Hvis du kjører under de forholdene som er oppført nedenfor, anbefaler BRP på det sterkeste at du ikke holder gassen helt åpen (WOT) i mer enn fem (5) minutter.

- Høye omgivelsestemperaturer (over 30 °C (86 °F))
- Tung last: Passasjerer / tunge gjenstander
- Tungt slep: Myk sand / kjøring i motbakke / gjørme / bruk av sporingsett.

Etter et par minutter på WOT må du slippe gasspedalen litt og la CVT avkjøles.

Du finner flere tips om hvordan du får maksimal drivreimvarighet i *Velge riktig område (Lav eller Høy)*.

# SPESIELLE PROSEDYRER

## MERK:

Komponentfeil som følger av disse hendelsene, dekkes ikke av garantien.

## Rå motor

Hvis motoren ikke starter og er rå på grunn av for mye bensin, kan denne modusen for rå motor aktiveres for å hindre innsprøyting av bensin og hindre tenning når motoren dreies rundt. Gjør følgende:

1. Sett nøkkelen på D. E. S. S.-kontakten.
2. Trykk helt inn og HOLD gasspedalen.
3. Trykk på motorens START-knapp i 10 sekunder.
4. Slipp motorens START-knapp.
5. Slipp gasspedalen helt.
6. Trykk motorens START-knapp igjen og hold til motoren starter.

Hvis dette ikke fungerer:

1. Ta ut tennpluggene.
2. Kvern motoren flere ganger.
3. Installer nye tennpluggar hvis mulig, eller rengjør og tøk tennpluggene.

Hvis motoren ikke starter, kontaktes en autorisert Can-Am Off-road-forhandler, et autorisert verksted eller en annen kompetent person som kan utføre vedlikehold, reparasjoner eller skifte deler.

Se inkluderte *US EPA utslippsrelatert garanti* i dette dokumentet for å få informasjon om garantikrav.

## Tiltak hvis du har mistanke om at det har kommet vann i CVT-enheten

Hvis det er vann i CVT-enheten, akselerer motoren, men kjøretøyet vil ikke bevege seg.

## MERKNAD

**Stopp motoren, og tapp av vannet for å unngå at CVT-enheten skades.**

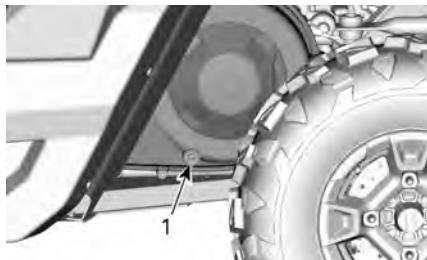

**TYPEBILDE - PÅ VENSTRESIDEN AV KJØRETØYET  
OPPBEVARINGSBOKSEN**

1. CVT-avløp

Oppsøk en autorisert Can-Am-forhandler, et verksted eller person etter eget valg for å kontrollere og rengjøre CVT-systemet.

## Tiltak hvis batteriet tappes for strøm

Kjøretøyet kan startes ved å koble den RØDE (+) kablen til batteriets positive pol og den SVARTE (-) kablen til kjøretøyet's karosseri.

## MERKNAD

**Ikke koble elektriske kilder til rattstammen eller komponenter som er i kontakt med DPS.**

## Tiltak hvis kjøretøyet velter

Brå manøvere, skarpe svinger, kjøring sideveis i bratt terreng eller uhell kan føre til at kjøretøyet velter.

Skulle kjøretøyet velte, er det nødvendig å få det transportert til en autorisert Can-Am Off-road-forhandler for inspeksjon snarest mulig. **DU MÅ ALDRI STARTE MOTOREN!**

Ting som skal sjekkes, inkludert, men ikke begrenset til:

- Alle væskenivåer
- Sikkerhetsbeltene inkludert strammere, spenner og skyvetapper
- Buret og festepunktene
- Styresystem
- Opphenget og festepunktene.

### **Tiltak hvis kjøretøyet kommer under vann**

Hvis kjøretøyet har vært under vann, må den transporteres til en autorisert Can-Am Off-Road-forhandler så snart som mulig.

#### **MERKNAD**

**Ikke start motoren hvis kjøretøyet har vært under vann, da det kan føre til alvorlige materielle skader hvis riktig startprosedyre ikke følges.**

# JUSTER KJØRETØYET DITT

## Retningslinjer for justering av fjæringen

Kjøreegenskaper og komfort avhenger av hvordan fjæringen justeres.

### ⚠ ADVARSEL

Justering av fjæringen kan påvirke kjøretøyets kjøreegenskaper. Du må alltid ta deg tid til å gjøre deg kjent med kjøretøyets atferd etter justering av fjæringen.

Valg av fjæringsinnstillinger varierer med kjøretøyets vekt, personlige ønsker, kjørehastighet og terrengforholdene.

Den beste måten å justere fjæringen på er å starte med fabrikkinnstillingene, og så tilpasse hver justering en om gangen.

Justering foran og bak påvirker hverandre. Det kan for eksempel være nødvendig å justere støtdemperne bak på nytt etter at støtdemperne foran er justert.

Testkjør kjøretøyet under de samme forholdene: løype, hastighet, last osv. Juster og test på nytt. Fortsett meto- disk til du er fornøyd.

## Oppheng fabrikkinnstillinger

Fabrikkinnstillingene passer nesten alle forhold.

Ta i betraktning at økt bakkeklaring kan påvirke håndteringen av kjøretøyet.

## Forhjulsoppheng

Forhåndsbelastning av fjæren

45 mm  
(1,77 tommer)

## Bakhjulsoppheng

Forhåndsbelastning av fjæren

36 mm  
(1,42 tommer)

## Justering av fjæring

### Forhåndsjustering av fjær

### ⚠ ADVARSEL

Venstre og høyre justeringskam- mer for støtdempere på opphen- get foran og bak må alltid settes til samme posisjon. Ikke juster bare én støtdemper. Ujevn justering kan føre til dårlige manøvreringsegenskaper og tap av stabilitet, noe som kan føre til en ulykke.

Følgende retningslinjer gjelder for fi- ninnstilling av fjæring. Bruk verktøyet for justering av fjæring i verktøysettet.

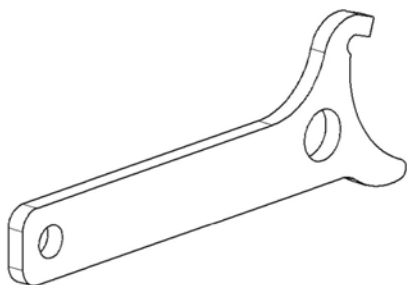

Fjærens forhåndsbelastning er grunn- leggende for kjøretøyets bakkeklaring.

Forkort fjærene for å få en stivere kjø- ring og tøffere forhold.

Forleng fjærene for å få en mykere kjøring og jevne forhold.

Juster fjærenes forhåndsbelastning ved å dreie justeringsringen.

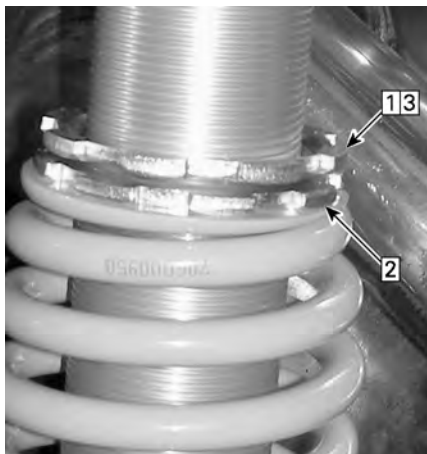

**TYPISK – STØT MED GJENGEJUSTERING**

1. Løsne øvre låsering
2. Drei justeringsringen i henhold til dette
3. Trekk til øvre låsering

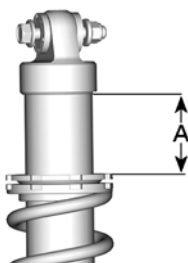

1. Avstand å måle

## DPS-funksjon

Dynamisk servostyring (DPS) er en datastyrt, variabel kraftforsterking som med en elektrisk motor optimaliserer hvor mye kraft føreren må bruke til å styre.

## TRANSPORT AV KJØRETØYET

Når du kontakter en taue- eller transporttjeneste, pass på å spørre om de har en flatvogn, lasterampe eller hydraulisk rampe for å løfte kjøretøyet på en trygg måte, og festestropper. Kontroller at kjøretøyet fraktes på riktig måte som spesifisert i denne seksjonen.

### MERKNAD

Ikke slep dette kjøretøyet — sleping kan gi alvorlige skader på drivsystemet.

### MERKNAD

Ikke bruk kjetting til å feste kjøretøyet – den kan skade overflatefinishen eller plastkomponentene.

### ⚠ ADVARSEL

Slik unngår du alvorlig personskade eller dødsfall, eller skade på viktige komponenter.

- Du må aldri bruke vinsjkabelen/-repet til å holde fast et kjøretøy under trekk av tilhenger.
- Du må aldri kjøre med vinsjkabelen/-repet festet til en last eller annet kjøretøy.
- Vinsjen skal bare brukes til å hjelpe et kjøretøy som sitter fast (snø, søle osv.).
- Du må alltid sjekke vinsjprodusentens instruksjoner før du trekker last.

### ⚠ ADVARSEL

Sørg for at alt tilbehør, bagasje og løse gjenstander inne i kjøretøyet er ordentlig sikret, eller fjern disse for å forhindre at de faller på veien og fører til farlige situasjoner for etterfølgende kjøretøy.

### ⚠ ADVARSEL

Transport alltid kjøretøyet vendt fremover for å unngå å skade vindruten eller andre komponenter. Deler kan løsne under transport.

### ⚠ ADVARSEL

Før du prøver å montere kjøretøy på en plattform eller tilhenger, må du sørge for at du respekterer følgende sikkerhetstiltak.

### Sikkerhetsforholdsregler

Transportutstyr	Transportutstyret (plattform eller tilhenger eller flatt-bed) må være av passende dimensjoner og kapasitet til å sikre og støtte kjøretøyet på en sikker måte.
Transportkjøretøy	Ikke overstig kjøretøyet kapasitet og spesifikasjoner. Kontroller at tilhengeren eller plattformen er ordentlig festet til kjøretøyet hengerfeste.
Sikt	Forsikre deg om at du har god sikt under hele manøvreren.
Terreng	Kjøretøyet og tilhengeren må stå på en jevn overflate. Bruk hjulkiler på tilhenger og kjøretøy for å unngå bevegelse.
Ramper	Bruk ramper med riktig klassifisering og sikre ramper til tilhenger eller plattform. Unngå bratte ramper.
Tilskuere	Sørg alltid for at tilskuere ikke er nær kjøretøyet eller transportutstyret mens det klatrer opp.
Tilbehør og bagasje	Sørg for at tilbehør, last og løse objekter i kjøretøyet er ordentlig sikret, eller fjern disse for å forhindre at de faller på veien og fører til farlige situasjoner for etterfølgende kjøretøy.

## Bruke kjøretøyet egen kraft til å klatre opp på transportutstyr

Når kjøretøyet kan klatre opp for egen kraft, fortsett som følger;

1. Bruk verneutstyr.
2. Fest sikkerhetsbeltet.
3. Bruk kun lavt gir (hvis utstyrt).
4. Hvis kjøretøyet har 4-hjulsdrift, brukes det.
5. Forbli sittende hele tiden ved kjøring.
6. Sørg for riktig justering på skinner eller plattform.
7. Start fra tilstrekkelig avstand fra tilhengeren for å justere kjøretøyet i en rett linje med rampene. Forsøk aldri å svinge mens du kommer nærmere rampen. Bakhjulene er kanskje ikke på linje når du kommer til rampen, og kjøretøyet kan falle av.
8. Kjør forsiktig forhjulene opp på rampen for å bekrefte innretningen.
9. Kjør kjøretøyet tilbake, verifiser at ramper fortsatt er sikre, og fortsett deretter med riktig hastighet.
10. Kjør kjøretøyet forsiktig opp på plattform eller tilhenger. Bruk tilstrekkelig hastighet til å klatre uten å spinne eller brått akselerere. Unngå akselerasjon mens du er på rampene for å hindre bevegelse av rampene.



11. Hvis tilhengeren peker nedover mot front, kan du bare la kjøretøyet rulle inn uten akselerasjon.
12. Når kjøretøyet er kjørt opp, sett skiftespaken til Park. Aktiver bremselåsmekanismen (hvis utstyrt).

**Når kjøretøyet ikke kan bevege seg for egen kraft, eller i tilfelle overskyting er en risiko, eller hvis en farlig tilstand forhindrer oppkjøring for egen kraft, fortsett med en vinsj;**

## Bruke en vinsj for å trekke kjøretøy opp på transportutstyr

Når kjøretøyet ikke kan klatre opp for egen kraft, fortsett som følger;

### ADVARSEL

Få hjelp av en assistent. En person bør være på kjøretøyet for å få tilgang til styring, bremses og vinsjbryter, mens den andre personen styrer miljøet og sikkerheten til manøveren.

### ADVARSEL

Forsikre deg om at vinsjkroken kan festes sikkert til et riktig forankringspunkt. Bruk riktig rigging.

### MERK:

Hvis kjøretøyet kan startes trygt, la motoren gå på tomgang under vinsjing for å unngå at batteriet tømmes.

1. Sett girspaken til FRI (N).
2. Hvis kjøretøyet er utstyrt med vinsj, bruker du denne til å trekke den opp på plattformen.
3. Hvis kjøretøyet ikke er utstyrt med vinsj, gjør du følgende:
  1. Fest stroppen for å senke fremre støtfangerfeste.
  2. Fest stroppen til vinsjkabelen på kjøretøyet som sleper.
  3. Trekk kjøretøyet opp på flatvognhengeren med vinsjen.
4. Sette girspaken i Park. Aktiver bremselåsmekanismen (hvis utstyrt).

## Sikre kjøretøyet for transport

### ADVARSEL

Bruk aldri vinsjen for å sikre kjøretøyet under transport.

1. Fjern nøkkelen fra kjøretøyet.
2. Bak sikrer du kjøretøyet på begge sider med en stropp rundt den sentrale opphengsarmen så nær hjulet som mulig.
3. Fremme sikrer du kjøretøyet på begge sider med en stropp rundt den nedre opphengsarmen så nær hjulet som mulig.

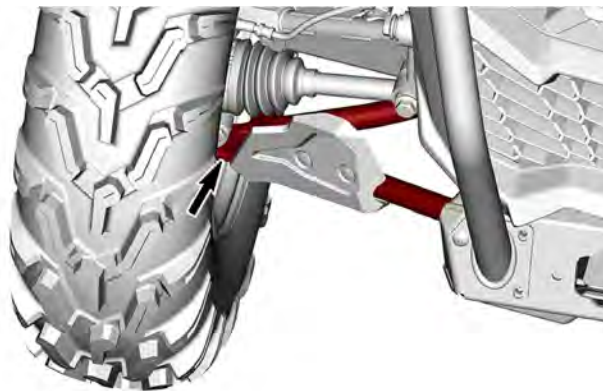

4. Fest bakhjulene med dekkstroppene.
5. Fest låsestroppen på det bakre opphenget godt til på begge sider av baken- den av tilhengeren med sperrehaker.
6. Kontroller at både for- og bakhjul er godt festet til hengeren.

## Hvordan få kjøretøy av tilhenger

### **⚠ ADVARSEL**

Kjøretøyet kan ha flyttet på seg under transport. Kontroller at kjøretøyet er riktig innstilt med rampeene før du fortsetter.

### **⚠ ADVARSEL**

Siktet vil bli sterkt redusert når du rygger ned av traileren. Få hjelp av en assistent for å sikre riktig innstilling og trygt miljø.

# LØFTE OG STØTTE OPP KJØRETØYET

## Fronten på kjøretøyet

1. Plasser kjøretøyet på et jevnt underlag som ikke er glatt.
2. Pass på at girspaken står i PARKERING (P).
3. Monter en hydraulisk jekk under beskyttelsesplaten foran.
4. Løft forsiden av kjøretøyet og plasser et jekkstativ på hver side under rammedelen.

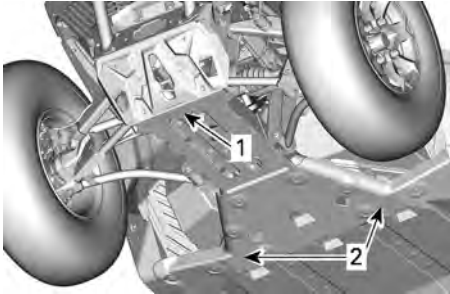
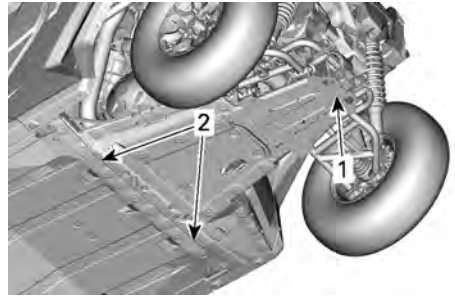

1. Foran på kjøretøyet
2. Rammedel

5. Senk ned den hydrauliske jekken, og forsikre deg om at kjøretøyet støttes sikkert på begge jekkstativene.

1. Løfteposisjon under beskyttelsesplaten
2. Rammedel for å plassere jekker under
6. Senk ned den hydrauliske jekken, og forsikre deg om at kjøretøyet støttes sikkert på begge jekkstativene.

## Bak på kjøretøyet

1. Plasser kjøretøyet på et jevnt underlag som ikke er glatt.
2. Aktiver modus for firehjulsdrift.
3. Pass på at girspaken står i PARKERING (P).
4. Monter en hydraulisk jekk under beskyttelsesplaten.
5. Løft bakre del av kjøretøyet og plasser et jekkstativ på hver side under rammedelen foran bakhjulet.

Denne siden er blank med  
hensikt

# VEDLIKEHOLD

# VEDLIKEHOLDSPLAN

Vedlikehold er svært viktig for å opprettholde kjøretøyets trygge driftstilstand. Service på kjøretøyet må utføres i henhold til vedlikeholdsplanen.

Riktig vedlikehold er eierens ansvar. Et garantikrav kan avvises hvis eieren eller operatøren blant annet har forårsaket problemet på grunn av feil vedlikehold eller bruk.

Utfør periodiske kontroller, og følg vedlikeholdsplanen. **Vedlikeholdsplanen fritar ikke fra behovet for kontroll før kjøring.**

## ADVARSEL

**Å ikke vedlikeholde kjøretøyet skikkelig i henhold til vedlikeholdsplan og prosedyrer kan gjøre det utrygt å bruke.**

## Veiledning for vedlikehold av luftfilter

Vedlikehold av luftfilteret må justeres etter kjøreforholdene.

Vedlikehold av luftfilter må utføres oftere ved kjøring på snø, tørr sand, smuss, grus eller lignende forhold hvor det er mye støv eller spredning av partikler.

Kjøring i gruppe under slike forhold øker ytterligere behovet for vedlikehold og utskifting av filter.

### MERK:

Tilbehørsfiltere og forfilter er tilgjengelig for slike forhold. Ta kontakt med en autorisert Can-Am Off-Road-forhandler for mer informasjon.

## Bruk med hard belastning

Hvis kjøretøyet brukes under følgende forhold, henvises til avsnittet *Hard belastning* i vedlikeholdsplanen.

- Gjentatt sleping av last med mer enn 75 % av maksimal kapasitet.
  - Økning av arbeidslast ved bruk av drivsystemet påvirker levetiden for differensialene, girkasse/overføring og motorolje. Dette reduserer levetiden for interne komponenter hvis de ikke byttes oftere.
- Kjøring i høy hastighet over lenger tid.

Kjøretøy i kommersiell bruk/arbeid og utleie må også bruke vedlikeholdsplanen *Krevende bruk*.

Mer enn gjennomsnittlig bruk krever hyppigere utskifting av væsker og slitekomponenter enn kjøring i terreng, for rekreasjon eller tilfeldig bruk.

### Ekstra kalde forhold

En motor som ofte brukes i omgivelser med  $-25\text{ }^{\circ}\text{C}$  ( $-13\text{ }^{\circ}\text{F}$ ) og kaldere, krever intensivering av service- og vedlikeholdsplanen.

Alle forbrenningsmotorer som brukes med så lave utetemperaturer, samler opp en økt mengde kondens ved alle oppstarter/oppvarminger.

Da motoren ikke når driftstemperaturer før det er gått lengre tid, begynner oljen å bli sterkt utblandet med vann og gassrester (mer vanninnhold).

Motoren må oppnå driftstemperatur for å kunne fordampe kondensen fra oljen.

Hvis den daglige bruken (arbeids- eller fritidskjøresykluser) ligner det som nevnes nedenfor, anbefaler BRP på det sterkeste å skifte olje minst en gang i måneden.

Parametere for intensivering av service- og vedlikeholdsplanen:

- Motoren når ikke korrekt driftstemperatur under normal daglig bruk.
- Flere starter og stopper uten at den når normal driftstemperatur
- Korte tomgangsperioder
- Kjøresykluser med lave turtall over kortere distanser uten at den når normal driftstemperatur.

#### **MERK:**

BRP anbefaler på det sterkeste montering av en blokkvarmer for å hjelpe til med å varme opp væskene, dette bidrar også til forlenget levetid for oljen.

### **Bruk i dyp gjørme / vann**

Uansett om kjøretøyet ditt er en X mr-modell eller ble brukt ved kjøring i gjørme / vann, krever denne brukstypen hyppigere vedlikehold og inspeksjoner for å sikre at smussen ikke har kommet inn i mekaniske komponenter.

Hvis du kjører ofte i dyp gjørme eller vann, henvises til avsnittet **Dyp gjørme / vann** i vedlikeholdsplanen.

Etter bruk må **Vedlikehold etter bruk i omgivelser med dyp gjørme / vann** gjennomføres.

#### **Vedlikehold etter bruk i omgivelser med dyp gjørme / vann**

- Skyll kjøretøyet og dets komponenter med ferskvann.
- Rengjør CVT-luftfiltrene.
- Drener CVT-rommet og rengjør hvis vann eller gjørme er tilstede.
- Kontroller og rengjør motorens luftfilter og dekselet til luftfilteret.
- Rusk rundt eksosrør og lyddemper samt gnistfanger.
- Rengjør radiator.
- Kontroller visuelt om vann har eventuelt samlet seg opp i luftslangene (bensintank, girkasse, differensial foran og bakre driv). Hvis det finnes vann, bringes kjøretøyet til din nærmeste, autoriserte Can-Am-forhandler for inspeksjon og service av hovedkomponentene relatert til ventilene.
- Rengjør støtdemperne foran og bak for å unngå skade på forseglingen fra støv eller skitt.
- Rengjør drivakselmansjetter og mellomakselstag eller mansjetter.

### **Vedlikeholdsplan**

Pass på at skikkelig vedlikehold utføres ved anbefalte intervall som angitt i tabellene.

Vedlikeholdsintervallene i tabellen er basert på tre indikatorer:

- Kilometeravlesning

- Kalendertid
- Kjøretøytimer

Ta hensyn til det som inntreffer først når du skal bestemme vedlikeholdsterskelen.

Kjørevanene dine bestemmer indikator du må følge. Eksempel:

- De som bruker kjøretøyet annenhver helg for løypekjøring med venner vil mest sannsynlig følge **kilometeravlesningen** for å bestemme vedlikeholdsintervallet.
- De som bruker kjøretøyet sjelden i løpet av året eller bare ved noen få anledninger (jakt, camping) vil mest sannsynlig følge **kalendertiden** for å bestemme vedlikeholdsintervallet.
- De som bruker kjøretøyet daglig/ukentlig i lange perioder for eksempel til jordbruk eller annet arbeid, vil mest sannsynlig følge **kjøretøytimer** for å bestemme vedlikeholdsintervallet.

**VIKTIG::** De følgende tabellene viser aktuelle vedlikeholdsoppgaver for de 3 første årene. For de neste årene gjentas det samme mønsteret alternativt.

### Oversikt over regelmessig vedlikehold

Kalenderår	Kjøretøytimer	Kilometerteller	Vanlig bruk
1	200	3000 km (1900 miles)	<b>A</b>
2	400	6000 km (3700 miles)	<b>A og B</b>
3	600	9000 km (5600 miles)	<b>A</b>

### Oversikt over vedlikehold for krevende bruk og søle/vann

Kalenderår	Kjøretøytimer	Kilometerteller	Krevende bruk og dyp søle/vann
0,5	100	1500 km (900 miles)	<b>A+</b>
1	200	3000 km (1900 miles)	<b>A+ og A</b>
1,5	300	4500 km (2800 miles)	<b>A+</b>
2	400	6000 km (3700 miles)	<b>A+ og A og B</b>
2,5	500	7500 km (4700 miles)	<b>A+</b>
3	600	9000 km (5600 miles)	<b>A+ og A</b>



<b>VANLIG BRUK</b>	<b>A</b>	<b>B</b>
<b>A = Juster</b> <b>C = Rengjør</b> <b>I = Undersøk</b> <b>L = Smør</b> <b>R = Skift ut</b> <b>T = Ettetrek</b>	Hvert år eller 200 timer eller 3000 km (1900 mi)	Hvert 2. år eller 400 timer eller 6000 km (3700 mi)
<b>Luft- og drivstofftilførsel</b>		
Motorluftfilter	I, C eller R	
Luftleveringskomponenter og -funksjon (luftboks, gasspjeldhus, kanaler, klemmer)*	I, C	
Drivstoffkomponenter og funksjoner (drivstofflokk, drivstofftank, slanger, klemmer, lekkasjer)*	I	
Drivstoffpumpetrykk		I
<b>Karosseri/chassis og tilbehør</b>		
Fester for hytte	T	
Sikkerhetsbeltestrammere, spenner og skyvetapper	I, C	
Vinsj	I, C	
Dørlåser, hengsler og nøkkelsylindre	L, T	
<b>Motor og kjøling</b>		
Motorolje og -filter	R	
Ventilklaring (uansett kalendertid)	I, A (V-twin-motorer)	I, A (Énsylindrede motorer)
Tennplugger (uansett kalendertid)		R
Motorpakninger og -tetninger	I	
Motorkjølekomponenter (konsentrat, nivå, slangetilstand, klemmer, lekkasje)*	I, A	
Kjølevæske	R HVERT 5. ÅR ELLER 12 000 KM (7500 MI)	
Radiator	C	
<b>Eksos og utslipp</b>		
Åndefilter i drivstofftankens luftehull (modeller uten EVAP)	R	
Forfilter av patrontypen (CARB- og EVAP-modeller)		R

<b>VANLIG BRUK</b>	<b>A</b>	<b>B</b>
<b>A = Juster</b> <b>C = Rengjør</b> <b>I = Undersøk</b> <b>L = Smør</b> <b>R = Skift ut</b> <b>T = Ettetrek</b>	Hvert år eller 200 timer eller 3000 km (1900 mi)	Hvert 2. år eller 400 timer eller 6000 km (3700 mi)
Eksoskomponenter (pakninger, piper, lyddempers tilstand, lekkasjer)*	I	
Gnistbeskyttelse på eksospotte	C	
Rusk rundt eksosrør og lyddemper	C	
<b>Bremse</b>		
Bremsekomponenter og funksjon (oljenivå, bremseklosser, bremsekiver, kalipere, ledninger, hovedsylinder)*	I, C, L, A	
Bremsevæske	<b>R</b> HVERT 2. ÅR	
<b>Drev</b>		
Girkasseolje	Skift ut etter de første 3000 km (1900 mi) og etter 6000 km (3700 mi) og deretter etter planen	
Girkasseolje	I, A	R
Differensialolje foran	I, A	R
Kontroll av olje i bakre slutt-drev (énsylindrede motorer)	I, A	R
Dekk (slitasje/trykk)	I, A	
Hjulmutrer	T	
Dekkvulstbolter (hvis utstyrt)	T	
Drevkomponenter og funksjon*	I	
<b>Betjeningsorganer</b>		
Betjening av girkassespak	I, A	
Gasspjeldfunksjon	I	
<b>Continuously Variable Transmission (CVT)</b>		
Rullere i sekundærvariator (énsylindrede motorer)	I	
CVT-komponenter (luftfilter, rengjøring av driv og drevne remskiver, drivreim, drivremskiver og navlager)*	I, C, L	
<b>Elektrisk</b>		

<b>VANLIG BRUK</b>	<b>A</b>	<b>B</b>
<b>A = Juster</b> <b>C = Rengjør</b> <b>I = Undersøk</b> <b>L = Smør</b> <b>R = Skift ut</b> <b>T = Ettetrek</b>	<b>Hvert år</b> <b>eller</b> <b>200 timer</b> <b>eller</b> <b>3000 km</b> <b>(1900 mi)</b>	<b>Hvert 2. år</b> <b>eller</b> <b>400 timer</b> <b>eller</b> <b>6000 km</b> <b>(3700 mi)</b>
Batterikoblinger og tilstand	I, C	
Feilkodemoduler og gjeldende oppdateringer av modulprogramvare	I	
Kjøretøyets hastighetssensor (VSS)		C
Betjening av kontrollbrytere og lys*	I	
<b>Styring</b>		
Styrekomponenter og funksjon*	I	
<b>Oppheng</b>		
Fjæringskomponenter og funksjon*	I, C, L, T	
Stabilisatorstag og opphengsarmbøssinger (modeller uten dobbelfestede bøssinger)	<b>I, L</b> <b>Anbefalt hver</b> <b>1000 km (620</b> <b>miles)</b>	

\* Kontakt nærmeste forhandler for en omfattende liste over vedlikeholdstiltak.

<b>KREVENDE BRUK</b>	<b>A+</b>	<b>A</b>	<b>B</b>
<b>A = Juster</b> <b>C = Rengjør</b> <b>I = Undersøk</b> <b>L = Smør</b> <b>R = Skift ut</b> <b>T = Ettetrekk</b>	Hvert 6. måned eller 100 timer eller 1500 km (900 mi)	Hvert år eller 200 timer eller 3000 km (1900 mi)	Hvert 2. år eller 400 timer eller 6000 km (3700 mi)
<b>Luft- og drivstofftilførsel</b>			
Motorluftfilter	I, C	R	
Luftleveringskomponenter og -funksjon (luftboks, gasspjeldhus, kanaler, klemmer)*	I, C		
Drivstoffkomponenter og funksjoner (drivstofflokk, drivstofftank, slanger, klemmer, lekkasjer)*		I	
Drivstoffpumpetrykk			I
<b>Karosseri/chassis og tilbehør</b>			
Fester for hytte		T	
Sikkerhetsbeltestrammere, spenner og skyvetapper		I, C	
Vinsj	I, C		
Dørlåser, hengsler og nøkkelsylindre		L, T	
<b>Motor og kjøling</b>			
Motorolje og -filter	R		
Ventilklaring (uansett kalendertid)		I, A (V-twin-motorer)	I, A (Énsylindrede motorer)
Tennplugger (uansett kalendertid)			R
Motorpakninger og -tetninger		I	
Motorkjølekomponenter (konsentrat, nivå, slangetilstand, klemmer, lekkasje)*		I, A	
Motorkjølevæske	R HVERT 5. ÅR ELLER 12 000 KM (7500 MI)		
Radiator		C	
<b>Eksos og utslipp</b>			
Åndefilter i drivstofftankens luftehull (modeller uten EVAP)		R	
Forfilter av patron typen (CARB- og EVAP-modeller)			R

<b>KREVENDE BRUK</b>	<b>A+</b>	<b>A</b>	<b>B</b>
A = Juster C = Rengjør I = Undersøk L = Smør R = Skift ut T = Ettetrek	Hvert 6. måned eller 100 timer eller 1500 km (900 mi)	Hvert år eller 200 timer eller 3000 km (1900 mi)	Hvert 2. år eller 400 timer eller 6000 km (3700 mi)
Eksoskomponenter (pakning, rør, lyddempers tilstand, lekkasjer)*		I	
Gnistbeskyttelse på eksospotte	C		
Rusk rundt eksosrør og lyddemper	C		
<b>Bremse</b>			
Bremsekomponenter og funksjon (væskeniå, bremseklosser, bremsekiver, kalipere, ledninger og hovedsylindrer)*	I, C, A	C, L	
Bremsevæske	R HVERT 2. ÅR		
<b>Drev</b>			
Girkasseolje og oljefilter	Skift ut etter de første 1500 km (900 mi) og etter 3000 km (1900 mi) og deretter etter planen		
Girkasseolje og oljefilter	I, A	R	
Differensialolje foran	I, A	R	
Kontroll av olje i bakre slutt-drev (énsylindrede motorer)	I, A	R	
Dekk (slitasje/trykk)	I, A		
Hjulmutrer	T		
Dekkvulstbolter (hvis utstyrt)		T	
Drevkomponenter og funksjon*	I		
<b>Betjeningsorganer</b>			
Betjening av girkassespak		I, A	
Gasspjelfunksjon		I	
<b>Continuously Variable Transmission (CVT)</b>			
Rullere i sekundærvariatort (énsylindrede motorer)		I	
CVT-komponenter (luftfilter, rengjøring av driv og drevne remskiver, drivreim, drivremskiver og navlager)*		I, C, L	

<b>KREVENDE BRUK</b>	<b>A+</b>	<b>A</b>	<b>B</b>
<b>A = Juster</b> <b>C = Rengjør</b> <b>I = Undersøk</b> <b>L = Smør</b> <b>R = Skift ut</b> <b>T = Ettetrekk</b>	Hvert 6. måned eller 100 timer eller 1500 km (900 mi)	Hvert år eller 200 timer eller 3000 km (1900 mi)	Hvert 2. år eller 400 timer eller 6000 km (3700 mi)
<b>Elektrisk</b>			
Batterikoblinger og tilstand		I, C	
Feilkodemoduler og gjeldende oppdateringer av modulprogramvare		I	
Kjøretøyets hastighetsføler (VSS) (énsylindret motor)		C	
Betjening av kontrollbrytere og lys*		I	
<b>Styring</b>			
Styrekomponenter og funksjon*	I		
<b>Oppheng</b>			
Fjæringskomponenter og funksjon*	I, C, L	T	
Stabilisatorstag og opphengsarmbøssinger (modeller uten dobbeltfestede bøssinger)	I, L Anbefalt hver 1000 km (620 miles)		

\* Kontakt nærmeste forhandler for en omfattende liste over vedlikeholdstiltak.

<b>DYP SØLE/VANN</b>	<b>A+</b>	<b>A</b>	<b>B</b>
<b>A = Juster</b> <b>C = Rengjør</b> <b>I = Undersøk</b> <b>L = Smør</b> <b>R = Skift ut</b> <b>T = Ettetrek</b>	Hvert 6. måned eller 100 timer eller 1500 km (900 mi)	Hvert år eller 200 timer eller 3000 km (1900 mi)	Hvert 2. år eller 400 timer eller 6000 km (3700 mi)
<b>Luft- og drivstofftilførsel</b>			
Motorluftfilter	I, C	R	
Luftleveringskomponenter og -funksjon (luftboks, gasspjeldhus, kanaler, klemmer)*	I, C		
Drivstoffkomponenter og funksjoner (drivstofflokk, drivstofftank, slanger, klemmer, lekkasjer)*		I	
Drivstoffpumpetrykk			I
<b>Karosseri/chassis og tilbehør</b>			
Fester for hytte		T	
Sikkerhetsbeltestrammere, spenner og skyvetapper		I, C	
Vinsj	I, C		
Dørlåser, hengsler og nøkkelsylindre		L, T	
<b>Motor og kjøling</b>			
Motorolje og -filter	I, A	R	
Ventilklaring (uansett kalendertid)		I, A (V-twin-motorer)	I, A (Énsylindrede motorer)
Tennplugger (uansett kalendertid)			R
Motorpakninger og -tetninger		I	
Motorkjølekomponenter (konsentrat, nivå, slangetilstand, klemmer, lekkasje)*		I, A	
Kjølevæske	R HVERT 5. ÅR ELLER 12 000 KM (7500 MI)		
Radiator	C		
<b>Eksos og utslipp</b>			
Åndefilter i drivstofftankens luftehull (modeller uten EVAP)		R	
Forfilter av patrontypen (CARB- og EVAP-modeller)			R

<b>DYP SØLE/VANN</b>	<b>A+</b>	<b>A</b>	<b>B</b>
A = Juster C = Rengjør I = Undersøk L = Smør R = Skift ut T = Ettetrek	Hvert 6. måned eller 100 timer eller 1500 km (900 mi)	Hvert år eller 200 timer eller 3000 km (1900 mi)	Hvert 2. år eller 400 timer eller 6000 km (3700 mi)
Eksoskomponenter (pakning, rør, lyddempers tilstand, lekkasjer)*	I		
Gnistbeskyttelse på eksospotte	C		
Rusk rundt eksosrør og lyddemper	C		
<b>Bremse</b>			
Bremsekomponenter og funksjon (væskeniå, bremseklosser, bremsekiver, kalipere, ledninger og hovedsylinder)*	I, C, A	C, L	
Bremsevæske	R HVERT 2. ÅR		
<b>Drev</b>			
Girkasseolje og oljefilter	Skift ut etter de første 1500 km (900 mi) og etter 3000 km (1900 mi) og deretter etter planen		
Girkasseolje og oljefilter	I, A		R
Differensialolje foran	I, A		R
Kontroll av olje i bakre slutt-drev (énsylindrede motorer)	I, A		R
Dekk (slitasje/trykk)	I, A		
Hjulmutrer	T		
Dekkvulstbolter (hvis utstyrt)		T	
Drevkomponenter og funksjon*	I		
<b>Betjeningsorganer</b>			
Betjening av girkassespak		I, A	
Gasspjeldfunksjon	I		
<b>Continuously Variable Transmission (CVT)</b>			
Rullere i sekundærvariatoren (énsylindrede motorer)		I	
CVT-komponenter (luftfilter, rengjøring av driv og drevne remskiver, drivreim, drivremskiver og navlager)*		I, C, L	



<b>DYP SØLE/VANN</b>	<b>A+</b>	<b>A</b>	<b>B</b>
<b>A = Juster</b> <b>C = Rengjør</b> <b>I = Undersøk</b> <b>L = Smør</b> <b>R = Skift ut</b> <b>T = Ettertrekk</b>	Hvert 6. måned eller 100 timer eller 1500 km (900 mi)	Hvert år eller 200 timer eller 3000 km (1900 mi)	Hvert 2. år eller 400 timer eller 6000 km (3700 mi)
<b>Elektrisk</b>			
Batterikoblinger og tilstand		I, C	
Feilkodemoduler og gjeldende oppdateringer av modulprogramvare		I	
Kjøretøyets hastighetsføler (VSS) (énsylindrede motorer)		C	
Betjening av kontrollbrytere og lys*		I	
<b>Styring</b>			
Styrekomponenter og funksjon*	I		
<b>Oppheng</b>			
Fjæringskomponenter og funksjon*	I, C, L	T	
Stabilisatorstag og opphengsarmbøssinger (modeller uten dobbeltfestede bøssinger)	I, L Anbefalt hver 1000 km (620 miles)		

\* Kontakt nærmeste forhandler for en omfattende liste over vedlikeholdstiltak.

**Dokumentasjon av vedlikehold**

Send fotokopi av vedlikeholdsdokumenter til BRP hvis nødvendig.

<b>Før levering</b>	
Serienummer _____	Signatur/trykk:
Miles/km kjørt: _____	
Timer: _____	
Dato: _____	
Forhandlernr.: _____	
Notater: _____	
_____	
Se kjøretøyets servicemelding før levering for detaljerte installasjonsprosedyrer	

<b>FØRSTE kontroll</b>	
Miles/km kjørt: _____	Signatur/trykk:
Timer: _____	
Dato: _____	
Forhandlernr.: _____	
Notater: _____	
_____	
Se avsnittet Vedlikeholdsinformasjon i denne brukerhåndboken for informasjon om vedlikeholdsplan.	

Service	
Miles/km kjørt: _____	Signatur/trykk:
Timer: _____	
Dato: _____	
Forhandlernr.: _____	
Notater: _____	
_____	
Se avsnittet Vedlikeholdsinformasjon i denne brukerhåndboken for informasjon om vedlikeholdsplan.	

Service	
Miles/km kjørt: _____	Signatur/trykk:
Timer: _____	
Dato: _____	
Forhandlernr.: _____	
Notater: _____	
_____	
Se avsnittet Vedlikeholdsinformasjon i denne brukerhåndboken for informasjon om vedlikeholdsplan.	

Service	
Miles/km kjørt: _____	Signatur/trykk:
Timer: _____	
Dato: _____	
Forhandlernr.: _____	
Notater: _____	
_____	
Se avsnittet Vedlikeholdsinformasjon i denne brukerhåndboken for informasjon om vedlikeholdsplan.	

**Service**

Miles/km kjørt: \_\_\_\_\_

Timer: \_\_\_\_\_

Dato: \_\_\_\_\_

Forhandlernr.: \_\_\_\_\_

Notater: \_\_\_\_\_  
\_\_\_\_\_

Signatur/trykk:

Se avsnittet Vedlikeholdsinformasjon i denne brukerhåndboken for informasjon om vedlikeholdsplan.

**Service**

Miles/km kjørt: \_\_\_\_\_

Timer: \_\_\_\_\_

Dato: \_\_\_\_\_

Forhandlernr.: \_\_\_\_\_

Notater: \_\_\_\_\_  
\_\_\_\_\_

Signatur/trykk:

Se avsnittet Vedlikeholdsinformasjon i denne brukerhåndboken for informasjon om vedlikeholdsplan.

**Service**

Miles/km kjørt: \_\_\_\_\_

Timer: \_\_\_\_\_

Dato: \_\_\_\_\_

Forhandlernr.: \_\_\_\_\_

Notater: \_\_\_\_\_  
\_\_\_\_\_

Signatur/trykk:

Se avsnittet Vedlikeholdsinformasjon i denne brukerhåndboken for informasjon om vedlikeholdsplan.

Service	
Miles/km kjørt: _____ Timer: _____ Dato: _____ Forhandlernr.: _____ Notater: _____ _____	Signatur/trykk:
Se avsnittet Vedlikeholdsinformasjon i denne brukerhåndboken for informasjon om vedlikeholdsplan.	

Service	
Miles/km kjørt: _____ Timer: _____ Dato: _____ Forhandlernr.: _____ Notater: _____ _____	Signatur/trykk:
Se avsnittet Vedlikeholdsinformasjon i denne brukerhåndboken for informasjon om vedlikeholdsplan.	

Service	
Miles/km kjørt: _____ Timer: _____ Dato: _____ Forhandlernr.: _____ Notater: _____ _____	Signatur/trykk:
Se avsnittet Vedlikeholdsinformasjon i denne brukerhåndboken for informasjon om vedlikeholdsplan.	

## Service

Miles/km kjørt:

---

Timer:

---

Dato:

---

Forhandlernr.:

---

Notater:

---

---

Signatur/trykk:

Se avsnittet Vedlikeholdsinformasjon i denne brukerhåndboken for informasjon om vedlikeholdsplan.

## Service

Miles/km kjørt:

---

Timer:

---

Dato:

---

Forhandlernr.:

---

Notater:

---

---

Signatur/trykk:

Se avsnittet Vedlikeholdsinformasjon i denne brukerhåndboken for informasjon om vedlikeholdsplan.

## Service

Miles/km kjørt:

---

Timer:

---

Dato:

---

Forhandlernr.:

---

Notater:

---

---

Signatur/trykk:

Se avsnittet Vedlikeholdsinformasjon i denne brukerhåndboken for informasjon om vedlikeholdsplan.

# VEDLIKEHOLDPROSEDYRER

Denne seksjonen inkluderer instruksjoner for grunnleggende vedlikeholdsprosedyrer.

På grunn av kompleksiteten ved visse vedlikeholdsprosedyrer, er det nødvendig med gode mekaniske ferdigheter. Hvis du ikke føler deg komfortabel med disse prosedyrene, ikke nøl med å kontakte en autorisert Can-Am of-froad-forhandler, verksted eller en person du selv velger.

## **⚠ ADVARSEL**

Hvis du ikke får anvisning om noe annet, må du alltid dreie tenningsbryteren til AV før du utfører vedlikehold, og ta ut nøkkelen.

## **⚠ ADVARSEL**

Hvis det blir nødvendig å ta bort en sperreanordning (for eksempel låsetapp, selvlåsende fester osv.), må du alltid bytte ut med en ny.

## Tilgang til vedlikeholdskomponenter

### *Fremre servicedeksel*

For å åpne fremre servicedeksel, trekk opp håndtaket mot fronten.



1. Håndtak

Det er viktig å følge disse trinnene for å lukke fremre servicedeksel.

1. Finn panelklipsene under servicedekselet.

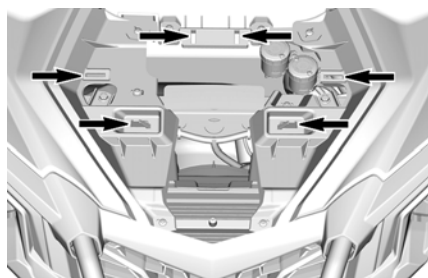

2. Tilpass BRP-logoen med posisjonstappen.

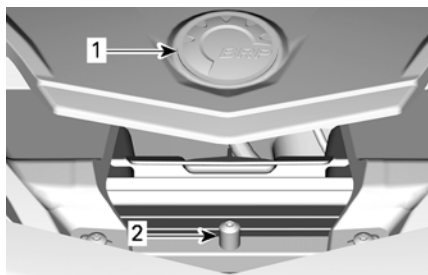

1. BRP logo
2. Lokaliseringstapp

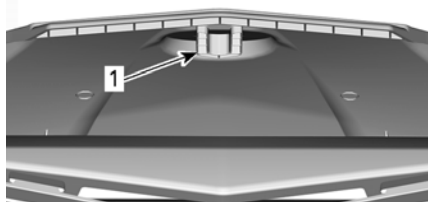

1. Lokaliseringsspor på undersiden av servicedekselet
3. Skyv den fremre kanten av servicedekselet under dashbordet.
4. Skyv ned deksler og sørg for at alle tappene er helt festet.

### *Motorens servicedeksel*

Motorens servicedeksel gir tilgang til følgende komponenter:

- Motoroljefilter
- Motorens tennplugg foran

1. Ta av setene.

**MERK:** På MAX-modeller fjernes passasjerstene bak.

2. Fjern plastnaglene og darten.
3. Ta av motorservicedekselet.

**MERK:**

Hvis montert, er det ikke nødvendig å demontere lydpanelet fra motorens servicedeksel.

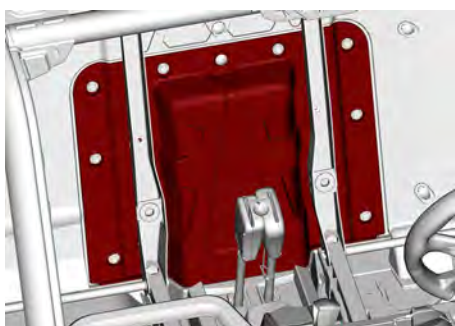

4. Monteringen skjer i omvendt rekkefølge av fjerningsprosedyren.

### Setepute og ryggstøtte

1. Fjern seteputen ved å løfte fronten og trekke forover.

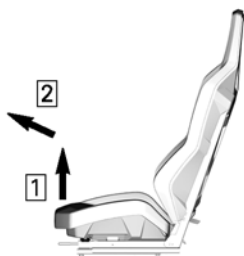

1. Løft opp fronten av setet
2. Trekk forover

2. Fjern ryggstøtten ved å trekke den nedre delen forover og løfte opp.

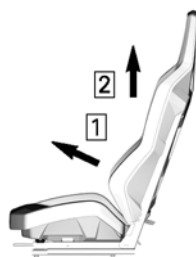

1. Trekk forover
2. Løft

### Bakre karosseridel

For å fjerne bakre karosseridel;

1. Fjern festeskrueene for lasteboksen.

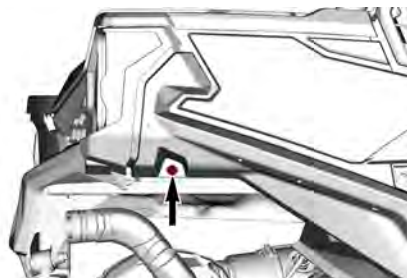
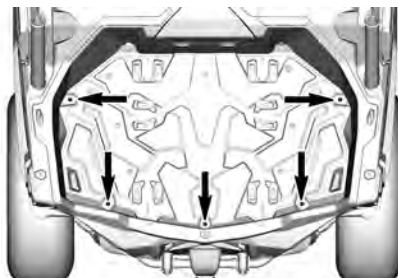

**HØYRE SIDE VIST, GJENTA PÅ VENSTRE SIDE**

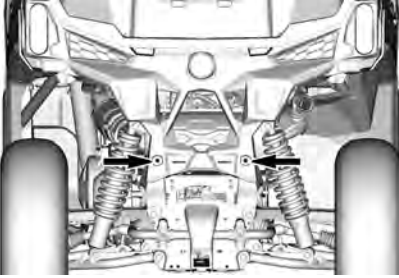

**TYPISK**

2. På høyre side, fjern luftfilterets tilgangsideksel og sidepanel.

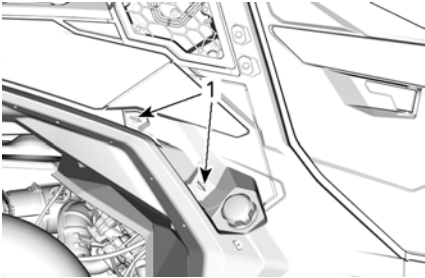
**TYPISK**

1. Vri en kvart omdreining på festene

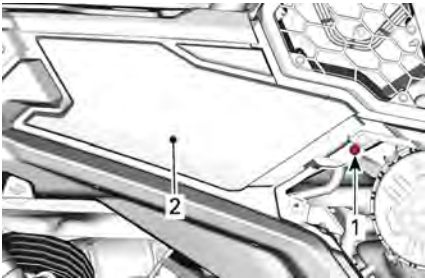

1. Plastnagle
2. Sidepanel

3. På venstre side, fjern sidepanel.

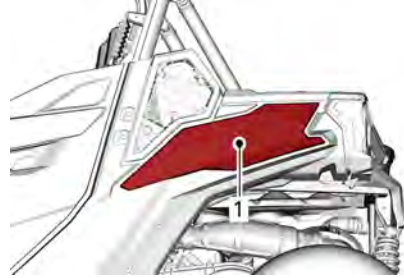
**TYPISK**

1. Sidepanel

4. På begge sider, kople fra elektrisk tilkobling til baklys og fjern burforlengerne bak.

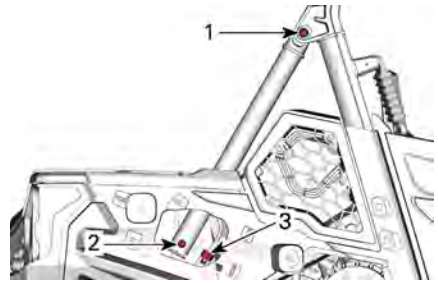
**TYPISK**

1. Øvre skruer på burforlenger
2. Nedre skruer på burforlenger
3. Elektrisk kontakt

5. Løft bakre karosseridel.

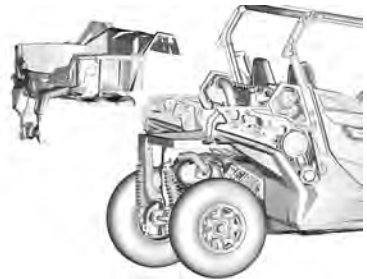
**TYPISK**

6. Trekk til alle skruer i henhold til spesifikasjonene.

Strammingsmoment	
Festeskrue for lasteboks	2,5 ± 0,5 Nm (22 ± 4 lbf-in)
Øvre skrue for lasteplan forlenger	24,5 ± 3,5 Nm (18 ± 3 lbf-ft)
Nedre skrue for lasteplan forlenger	

## MOTORLUFTFILTER

### MERKNAD

**Ikke endre luftinntakssystemet**  
Hvis du ikke tar hensyn til dette, kan motorens ytelse reduseres og den kan også skades. Motoren er kalibrert til å fungere spesielt med disse komponentene.

### Veiledning for bytte av motorluftfilter

Hyppigheten av luftfilterinspeksjon og skifting bør justeres i henhold til kjøreforholdene, da dette er kritisk for å sikre best mulig motorytelse og -levetid.

Frekvensen for inspeksjon og utskifting av motorluftfilteret må økes under følgende vanskelige kjøreforhold:

- kjøring på tørr sand
- kjøring på overflater dekket av tørr smuss
- kjøring på tørre grusveier eller lignende forhold.
- Kjøring i områder med høy konsentrasjon av frø eller dyrkede hamser.
- Kjøring under vanskelige snøforhold

### MERKNAD

**Når du kjører i områder med mye støv eller sand, må luftboksen rengjøres før hver tur.**

### MERK:

Kjøring i gruppe, under slike forhold øker behovet for vedlikehold av luftfilteret.

### Fjerning av motorluftfilter

Fjern sidedekselet ved å skru en kvart omdreining på festene.

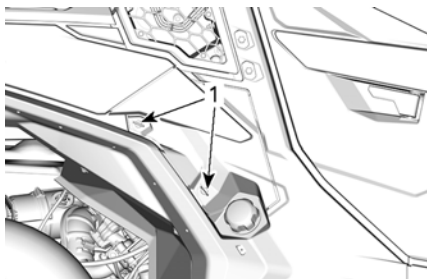

1. Vri en kvart omdreining på festene

Åpne luftfilterdekselet og fjern luftfilteret.

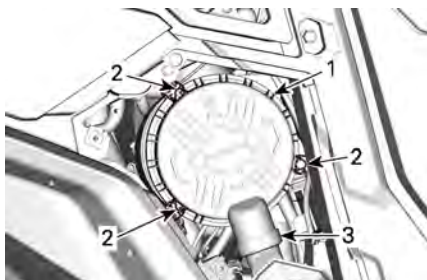

**BILDET VISER - HØYRE SIDE AV KJØRETØYET, UNDER LASTEBOKSEN**

1. Luftfilterdekselet
2. Låser
3. Andenebventil

Filteret sitter godt over utgangsrøret og det vil være litt motstand til å begynne med. Beveg forsiktig enden av filteret fram og tilbake for å bryte forseglingen, roter deretter mens du

trekker rett ut. Unngå å dunke filteret mot huset.

### Rengjøring av motorluftfilter

1. Kontroller filteret for tegn på lekkasjer. En stripe med støv på den rene siden av filteret er et avslørende tegn. Skift ut filteret hvis du oppdager skader. Fjern luftlekkasjer før du installerer et nytt filter.
2. Rengjør motorluftfilteret ved å banke ut større støvmengder fra filterelementet. Det fjerner støv og smuss fra papirfilteret.

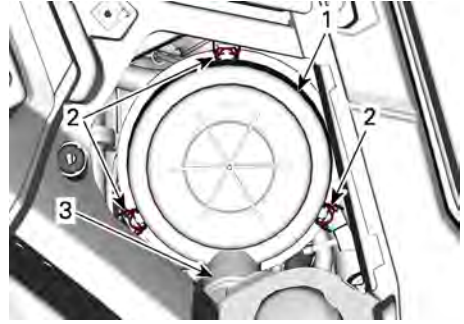

1. Luftfilterdeksel
2. Låser
3. Andenebbventil
4. Monter tilgangsdøren til luftfilteret igjen og fest det ved å skru en kvart omdreining på skruen.

## MERKNAD

Vi anbefaler deg ikke å bruke trykluft på papirelementet. Det kan skade papirfibrene og reduserer filteringssevnen når det brukes under støvete forhold. Hvis motorluftfilteret er for skittent og ikke kan rengjøres skikkelig med den anbefalte prosedyren, må det byttes ut.

3. Kontroller at luftfilterhuset er rent. Rengjør om nødvendig.
4. Bruk en ren, fuktig klut for å tørke begge forseglingsoverflater og innsiden av inngangsrøret. Sørg for at forseglingsområdet på inngangsrøret er uskadet.

### Rengjøring av andenebbventilen

#### Montere motorluftfilter

1. Sett i filteret forsiktig.
  1. Sett på plass filteret for hånd, og påse at det er satt helt inn i luftfilterhuset.
  2. Påfør trykk for hånd på den ytre kanten av filteret, ikke den fleksible delen i midten.
2. Kontroller og rengjør pakningen i sporet på dekslet. Bytt hvis det finnes skade.
3. Sørg for at luftfilterdekslet er lukket og sitter godt fast.

## MOTOROLJE

### Anbefalt motorolje

Rotax®-motorer ble utviklet og godkjent med bruk av XPS®-olje.

BRP anbefaler at du alltid bruker XPS-olje eller tilsvarende.

Det kan hende at skade som skyldes bruk av olje som ikke egner seg for motoren, ikke dekkes av den begrensede garantien fra BRP.

XPS anbefalt motorolje	
Generelt formål	5W40 syntetisk olje
Kald temperatur	0W40 syntetisk olje
Varm temperatur	10W50 syntetisk olje

Hvis den anbefalte XPS-motoroljen ikke er tilgjengelig:

- Bruk en 4-takts syntetisk SAE motorolje som overholder eller overgår følgende smøremiddelspesifikasjoner.

- Kontroller alltid API-servicemerke-sertifisering på oljebeholderen, den må inneholde minst en av de angitte standardene.
  - API-servicelassifisering SN eller
  - JASO MA2

### Kontroll av motoroljenivå (V-Twin)

#### MERKNAD

Hvis motoren brukes med feil oljenivå, kan den få alvorlige skader.

#### MERKNAD

Kontroller oljenivået når motoren er KALD.

1. Plasser kjøretøyet på et jevnt underlag.
2. Rengjør rundt peilepinnen for å unngå at partikler faller ned i røret.

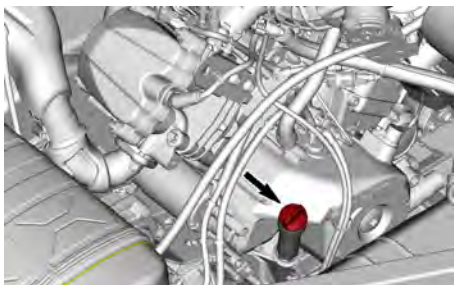

3. Skru ut peilepinnen og tørk av den.
4. Sett tilbake peilepinnen, og skru den helt inn.
5. Ta ut peilestaven, og kontroller oljenivået. Det skal være nær eller på det øverste merket.



1. MIN
2. MAX

Sett inn igjen peilepinnen dersom nivået er mellom merkene.

Hvis nivået er under det nederste merket, etterfylles olje som følger:

- Plasser en trakt i hullet for peilestaven.
- Fyll på en liten mengde olje, og kontroller oljenivået på nytt.
- Fortsett etterfylling til nivået når det øverste merket.

#### MERKNAD

Ikke fyll for mye. Tørk av eventuelt oljesøl.

### Skifte girkasseolje

#### MERKNAD

Motoroljen og oljefilteret må byttes samtidig.

Oljebytte og bytte av oljefilter skal utføres med varm motor.

#### ⚠ FORSIKTIG

Motoroljen kan være svært varm. Vent til motoroljen er varm.

1. Plasser kjøretøyet på et flatt underlag.
2. Rengjør peilepinneområdet.
3. Ta ut peilepinnen.
4. Plasser en oppsamlingsbeholder under dreneringspluggen.
5. Rengjør området rundt dreneringspluggen.
6. Skru ut dreneringspluggen, og kast tetningsringen.

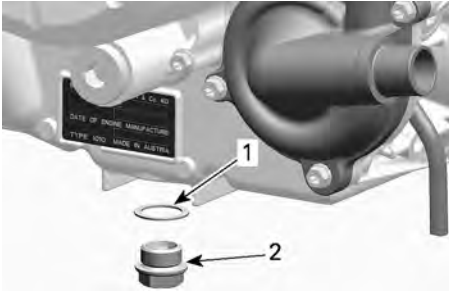

1. Pakningsring (kast)
2. Tappeplugg

7. Tapp av all oljen fra veivhuset.
8. Skift ut oljefilteret, se *Oljefilter*.
9. Rengjør den magnetiske dreneringspluggen.

**MERK:** Hvis det finnes metallrester eller andre partikler på den, kan motoren skades innvendig.

10. Sett på en NY tetningsring på dreneringspluggen.

### MERKNAD

**Bruk aldri tetningsringer på nytt. Skift alltid ut med nye.**

11. Sett på plass og trekk til dreneringspluggen med anbefalt tiltrekksmoment.

#### Tiltrekksmoment

Tappeplugg

$30 \pm 2 \text{ Nm}$   
( $22 \pm 1 \text{ lbf-ft}$ )

12. Etterfyll i motoren, se *Anbefalt motorolje*.

#### MERK:

For oljekapasiteten til motoren, se *Tekniske spesifikasjoner*.

13. Start motoren, og la den gå på tomgang i 60 sekunder.

14. Stopp motor.

15. Kontroller oljenivået med en gang, se *Verifisering av motoroljenivå*.

16. Fyll på hvis nødvendig.
17. Kontroller at det ikke er lekkasje rundt oljefilteret og avtappingspluggen.
18. Avhend olje og filter i henhold til lokale miljøforskrifter.

## Oljefilter

### Ta av oljefilteret

1. Hvis ikke allerede utført, fjernes motorservicedekselet.
2. Rengjør oljefilteret.

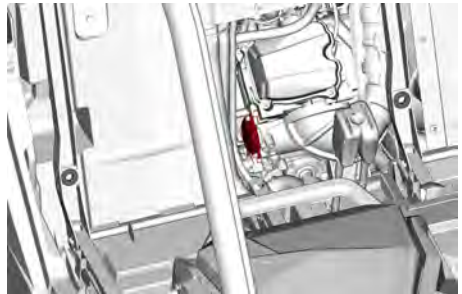

3. Ta av oljefilterdekslet.
4. Fjern og kast oljefilteret.

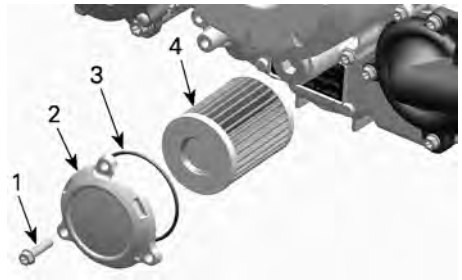

#### TYPISK

1. Oljefilterskrue
2. Oljefilterdeksel
3. O-ring
4. Oljefilter

### Montere oljefilteret

1. Kontroller og rengjør innløps- og utløpsområdet på oljefilteret for smuss og annen forurensning.

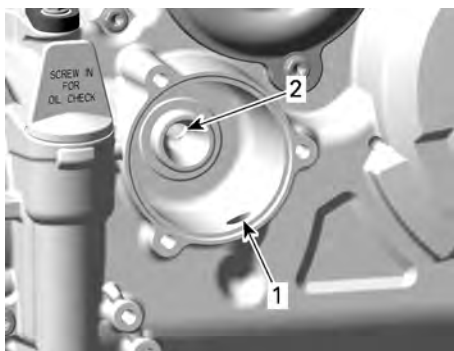

1. Inngangshull fra oljepumpen til oljefilteret
2. Utgangshull til oljeforsyningssystemet

2. Fukt en NY O-ring med motorolje og før den inn på oljefilterdekslet.
3. Monter det nye filteret i dekslet.
4. Påfør motorolje på tetningen på den åpne enden av oljefilteret.



1. Påfør litt olje
2. Påfør litt olje

### MERKNAD

Vær nøye slik at du unngår at O-ringene kommer i klem når filteret og dekslet installeres.

5. Sett på dekslet på motoren.
6. Trekk til skruene på oljefilterdekslet med anbefalt tiltrekkingmoment.

### Strammingsmoment

Skruer til oljefilterdekslet

$10 \pm 1 \text{ Nm}$   
( $89 \pm 9 \text{ lbf-in}$ )

7. Tørk av eventuelt oljesøl på motoren.

## RADIATOR

### Kontroll og rengjøring av radiatoren

Kontroller regelmessig at området rundt radiatoren er rent.

1. For å komme til radiatoren trekkes nedre del av frontgrillen og denne skyves ned.

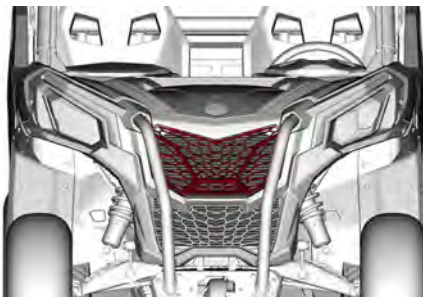

2. Kontroller om det er lekkasjer eller skader på radiatoren eller slangene.
3. Kontroller radiatorribbene. De må være rene, fri for søle, smuss, løv og andre avsetninger som kan hindre radiatoren i å fungere riktig.

Bruk gjerne en hageslange til å rengjøre radiatorribbene.

### ⚠ FORSIKTIG

Rengjør aldri radiatoren for hånd mens den er varm. La radiatoren avkjøles før rengjøring.



**MERKNAD**

Vær forsiktig slik at radiatorribbene ikke skades under rengjøringen. Bruk ikke gjenstander/verktøy som kan skade ribbene. Ved spyling må du alltid bruke vann med lavt trykk. Bruk aldri HØYTRYKKS VASK.

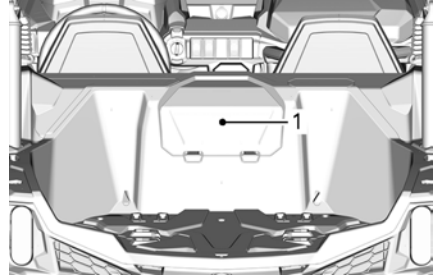

1. Kjølevæskebeholderens tilgangsdelsel

**MOTORKJØLEVÆSKE****Anbefalt motorkjølevæske**

1. XPS Anbefalt kjølevæske

XPS forhåndsblendet kjølevæske for lang levetid

Alternativ, eller hvis XPS-produkt ikke er tilgjengelig.

- Destillert vann og kjølevæskeoppløsning (50 % destillert vann, 50 % kjølevæske)

**MERKNAD**

Bruk alltid etylenglykolbasert frostvæske som inneholder korrosjonshindrende midler spesielt beregnet for forbrenningsmotorer av aluminium.

**Kontroll av motorens kjølevæskeniå****⚠ ADVARSEL**

Kontroller nivået på kjølevæskens motoren er kald.

1. Plasser kjøretøyet på et jevnt underlag.
2. Ta av kjølevæskebeholderens tilgangsdelsel.

**⚠ ADVARSEL**

For å unngå forbrenninger må du ikke ta av trykklokket eller løsne dreneringspluggen for kjølevæskens når motoren er varm.

3. Sørg for at kjølesystemet er fylt opp til Maks-linjen.

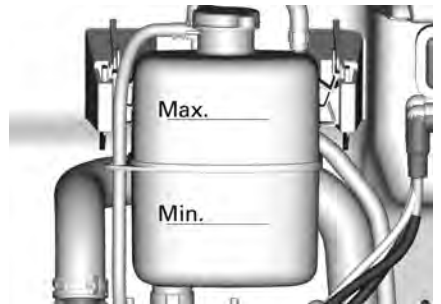
**Fylle på kjølevæske**

1. Ta av kjølevæskebeholderens trykkdelsel.



2. Fyll på kjølevæske hvis det er nødvendig. Bruk en oljetrakt for å unngå søl. **Ikke fyll på for mye.**
3. Sett trykklokket godt tilbake på plass på kjøletanken.
4. Sett kjølevæskebeholderens tilgangsdelsel på plass.

**MERK:**

Et kjølesystem som ofte må etterfylles med kjølevæske, er en indikasjon på lekkasje eller motorproblemer.

**Skifte kjølevæsken****⚠ ADVARSEL**

For å unngå forbrenninger må du ikke ta av trykklokket eller løsne dreneringspluggen for kjølevæsken når motoren er varm.

1. Ta av trykklokket for kjølesystemet.
2. Skru ut dreneringspluggen for kjølevæsken, og tapp væsken til en egnet beholder.

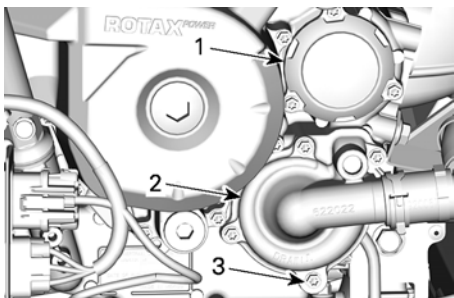
**V-TWIN-MOTOR**

1. Oljefilterdeksel
2. Vannpumpedeksel
3. Avtappingsplugg for kjølevæske
3. Koble fra den nedre radiatorslangen på vannpumpedekselet og tapp den resterende kjølevæsken i en egnet beholder.
4. Trekk til avtappingspluggen for kjølevæske i henhold til spesifikasjonen.

**Strammingsmoment**

Avtappingsplugg for kjølevæske	10 ± 1 Nm (89 ± 9 lbf-in)
--------------------------------	------------------------------

5. Sett på plass radiatorslangen.
6. Fyll kjølesystemet med kjølevæske, se fremgangsmåten *Tappe kjølesystemet*.

**Avlufting av kjølesystemet**

1. Ta av trykklokket.
2. Fyll kjølevæskesystemet til det er fullt opp til maks-merket på kjølevæskebeholderen.

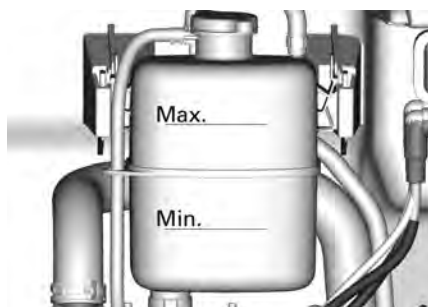

3. Sett på trykklokket.
4. La motoren gå på tomgang med trykklokket **PÅ** til kjøleviften går rundt for andre gang.
5. Stopp motoren og og la den avkjøles.

**⚠ ADVARSEL**

For å unngå forbrenninger må du ikke ta av trykklokket hvis motoren er varm.

6. Når motoren er avkjølt, tar du av trykklokket og fyller på kjølevæske hvis det er nødvendig.
7. Sett på trykklokket.
8. Kontroller kjølevæsknivået etter neste kjøretur i henhold til denne prosedyren. Fyll på kjølevæske hvis det er nødvendig. Se *Kontrollere kjølevæsknivå* i dette avsnittet.



## EKSOSSYSTEM

### Rengjøre området rundt eksosystemet

#### ⚠ ADVARSEL

Oppsamlet rusk kan føre til kjøretøybrann når eksosystemet er varmt og rusket er tørt.

I noen tilfeller kan dette resultere i alvorlig skade på eiendom, personskader eller til og med dødsfall.

Rengjør området rundt eksosystemet ofte og regelmessig når du kjører i myr, søle, høy eller dødt løv.

I andre situasjoner kan du rengjøre i henhold til kravene i vedlikeholdsplanen.

Sjekk også alle eksosvarmeskjold for skader regelmessig og skift ut når det er nødvendig.

#### ⚠ FORSIKTIG

Utfør aldri denne prosedyren rett etter at motoren har gått, fordi eksosystemet da er meget varmt.

1. Bak kjøretøyet skal du rengjøre området rundt eksospotten.
2. Rengjør områdene rundt eksosrøret og eksosmanifolden.

#### ⚠ ADVARSEL

Rengjør også under varmeskjoldene.

### Kontroller og rengjør eksospottens gnistfanger

#### ⚠ FORSIKTIG

Utfør aldri denne prosedyren rett etter at motoren har gått, da eksosystemet da er meget varmt.

1. Ta av og kast festeskruene på utblåsningsrøret.

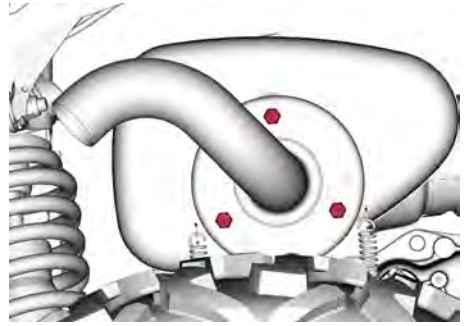

KONFIGURASJON AV V-TWIN-MOTOR

2. Ta av eksosutblåsningsrøret, pakningen (kast) og gnistfangeren.

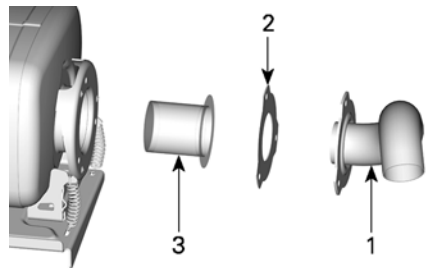

TYPISK

1. Utblåsningsrør
  2. Pakning (kast)
  3. Gnistfanger
3. Bruk en børste for å fjerne karbonavsetninger fra gnistfangeren.

## MERKNAD

Bruk en myk metallbørste, og vær forsiktig slik at du ikke skader gnistbeskyttelsesnettet.

4. Inspiser nettingen i gnistfangeren og se etter skader. Skift ut hvis det er nødvendig.
5. Inspiser gnistfangerkammeret i lyddemperen. Rengjør hvis det er nødvendig.
6. Monter på plass gnistbeskyttelsen på eksospotten i omvendt rekkefølge av fjerningsprosedyren. Ta imidlertid hensyn til følgende.

Stram til spesifikasjonen.

Strammemoment	
Festeskruer for utblåsingsrør	32 ± 2 Nm (24 ± 1 lbf-ft)

## GIRKASSE

### Anbefalt girkasseolje

XPS-oljen er spesielt utviklet og testet for å tilfredsstille kravene til smøring av denne girkassen. BRP anbefaler sterkt å bruke sin XPS-olje.

### MERKNAD

**Ikke bruk andre oljetyper til etterfylling.**

### XPS anbefalt girolje

75W140 syntetisk girolje

**Alternativ, eller hvis ikke tilgjengelig**

75W 140 API GL-5 syntetisk girolje

### Kontroll av giroljenivået (V-Twin)

1. Plasser kjøretøyet på en flat overflate.
2. Velg PARKERING (P).
3. Rengjør peilepinneområdet.
4. Fjern oljepeilepinnen i girkassen.



5. Tørk av og sett inn igjen oljepeilepinnen.
6. Ta ut peilestaven igjen, og kontroller oljenivået. Det skal være nær eller på det øverste merket.



1. MIN.
2. MAKS.
3. Bruksområde

### 7. Fyll på olje (ved behov):

1. Plasser en trakt i hullet for peilestaven.
2. Fyll på en liten mengde anbefalt olje.
3. Kontroller oljenivået ofte.
4. Gjenta fremgangsmåten over til oljenivået når peilepinnens øvre merke.

### MERKNAD

**Hvis girkassen brukes med feil oljenivå, kan den få alvorlige skader.**

### MERK:

**Ikke fyll for mye. Tørk av eventuelt oljesøl.**

8. Skru peilestaven skikkelig på plass.

### Skifte girkasseolje

1. Plasser kjøretøyet på en flat overflate.
2. Rengjør følgende områder.
  - Tømmepluggområde

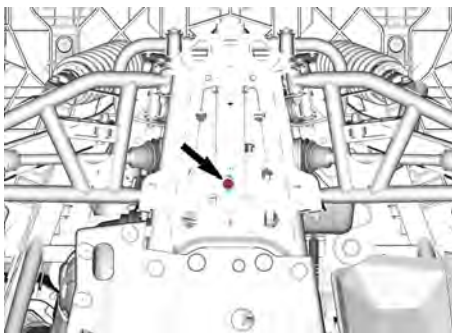

- Peilepinneområde.



3. Plasser en oppsamlingsbeholder under oljedreneringspluggen.
4. Ta ut peilepinnen.
5. Ta ut dreneringspluggen.
6. La girboksen tømmes fullstendig for olje.
7. Rengjør tappepluggen for å fjerne alle metallpartikler.
8. Sett inn oljedreneringspluggen.

#### Tiltrekkingsmoment

Tappeplugg	20 ± 2 Nm (15 ± 1 lbf-ft)
------------	------------------------------

9. Fyll på girkassen.

#### MERK:

Oljen skal være på nivå med bunnen av oljenivååpningen.

#### MERKNAD

**Bruk BARE anbefalte oljetype.**

10. Sett tilbake oljepeilestaven.
11. Smør O-ring for VSS.

#### Super Lube fett

12. Tørk av eventuelt oljesøl.

## DIFFERENSIAL FORAN

### Anbefalt olje for differensial foran

XPS-oljen er spesielt utviklet og testet for å tilfredsstille kravene til smøring av denne differensialen. BRP anbefaler sterkt å bruke sin XPS-olje.

#### MERKNAD

**Ikke bruk andre oljetyper til etterfylling.**

#### Anbefalt XPS-olje for fremre differensial

75W90 syntetisk girolje

#### Alternativ hvis XPS-produkt ikke er tilgjengelig

75W90 (API GL-5) syntetisk girolje

#### Kontroll av oljenivå i fremre differensial

1. Plasser kjøretøyet på en flat overflate.
2. Rengjør området ved påfyllingspluggen før kontroll av oljenivået.

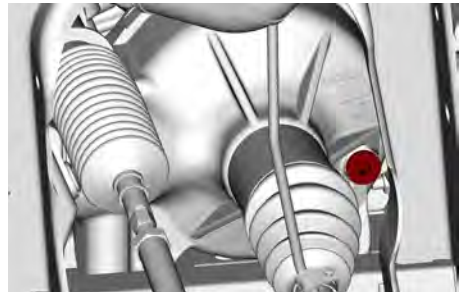

3. Fjern påfyllingspluggen.
4. Sjekk giroljenivået. Oljenivået må nå den nedre kanten.
5. Sett inn igjen påfyllingspluggen.

#### Strammingsmoment

Fyllingsplugg	16,5 ± 2,5 Nm (146 ± 22 lbf-in)
---------------	------------------------------------

#### Skifte olje i fremre differensial

1. Plasser kjøretøyet på et jevnt underlag.
2. Sett girboksen i parkering.
3. Rengjør området rundt avtappingspluggen under kjøretøyet.

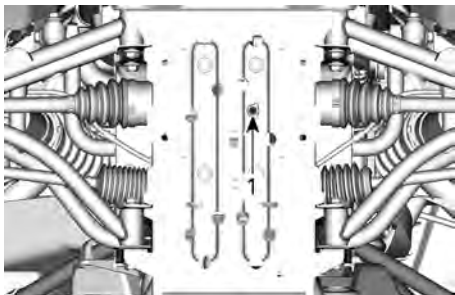

1. Tappeplugg
4. Plasser en oppsamlingsbeholder under bakre differensial.
5. Fjern dreneringspluggen.
6. Skru ut påfyllingspluggen.

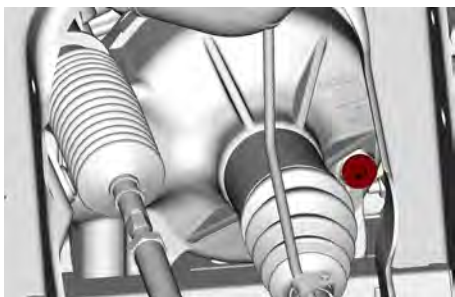

FREMRE DIFFERENSIAL (INGEN AKTUATOR)

7. La all oljen renne ut.
8. Monter oljedreneringspluggen.

#### Strammingsmoment

Tappeplugg	2,5 ± 0,5 Nm (24 ± 4 lbf-in)
------------	---------------------------------

9. Etterfyll differensialen med anbefalt olje for optimal ytelse.
10. For oljekapasiteten til differensialen, se *Tekniske spesifikasjoner*.
11. Sett på plass påfyllingspluggen.

#### Strammingsmoment

Fyllingsplugg	16,5 ± 2,5 Nm (146 ± 22 lbf-in)
---------------	------------------------------------

## TENNPLUGGER

### Tilgang til tennplugger

Tennpluggen foran kan nås du fjerner motorservicedekselet. Du finner denne prosedyren i *Tilgang til vedlikeholdskomponenter*.

Den bakre tennpluggen kan nås gjennom høyre hjulbue.

### Fjerning av tennplugger

1. Ta av tennpluggkabelen.
2. Rengjør området ved tennpluggen med trykkluft før du fjerner tennpluggen.
3. Skru av tennpluggen helt med en tennpluggkontakt, og fjern den deretter.

### Montere tennplugger

1. Før du setter inn tennpluggen må du kontrollere at kontaktflaten på topplokket og tennpluggen er fri for smuss.
2. Bruk et følerblad til å kontrollere åpningen på tennpluggen.

#### Gnistgap

0,8 til 0,9 mm  
(0,031 til 0,035 tommer)

3. Påfør følgende glidesmøremiddel på tennpluggjengene.

#### Serviceprodukt

Kobberbasert glidesmøremiddel

4. Skru inn tennpluggen i topplokkene for hånd, og trekk til med en momentnøkkel og en passende pipe.

## MERKNAD

**Ikke stram tennpluggene for hardt, dette kan skade motoren.**

Strammingsmoment	
Tennplugg	11 Nm (97 lbf-in)

## CVT-DEKSEL

Noen illustrasjoner er tatt med motoren ute av bilen for å gi bedre forståelse. For å utføre følgende instruksjoner er det ikke nødvendig å ta ut motoren.

### ⚠ ADVARSEL

Ta aldri på CVT når motoren er i gang.  
Kjør aldri kjøretøyet når CVT-dekselet er fjernet.

### ⚠ FORSIKTIG

Motoren må være kald før dekslet kan fjernes.

### MERKNAD

Denne CVT er smørefri.  
Aldri smør komponenter bortsett fra drivreimlager.

### Tilgang til CVT-dekslet

CVT-dekselet er tilgjengelig fra bakre venstre hjulbrønn.

### Fjerning av CVT-dekslet

1. Plasser kjøretøyet på en flat overflate.
2. Fjern CVT-luftinntaksslange.

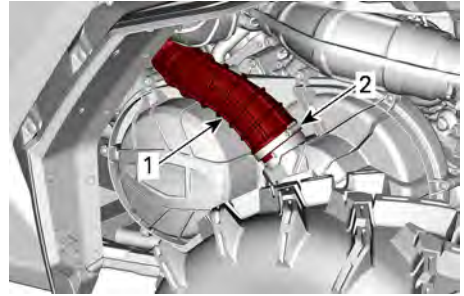

1. CVT-luftinntaksslange
2. Klemme

3. Ta ut alle festeskruene for CVT-dekselet manuelt.

### MERKNAD

Ikke bruk et slagverktøy til å fjerne skruene i CVT-dekselet.

### MERK:

Fjern den øverste skruen i midten sist for å støtte dekslet under fjerning.

4. Fjern CVT-dekselet og pakningen.

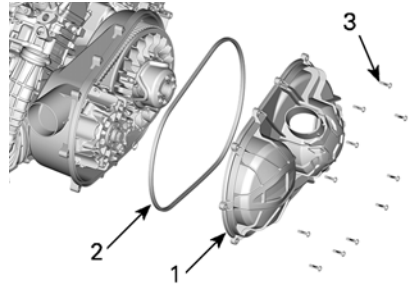

1. CVT-deksel
2. CVT-dekselpakning
3. Skruer CVT-deksel

### Installering av CVT-dekslet

1. Sett inn toppskruen i midten først.
2. Stram skruene til CVT-dekselet i følgende rekkefølge.

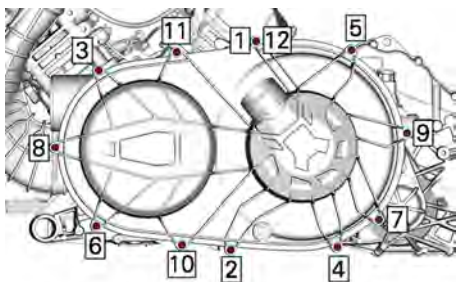

### Tiltrekkingsmoment

Skruer CVT-deksel	$7 \pm 0,8 \text{ Nm}$ ( $62 \pm 7 \text{ lbf-in}$ )
----------------------	---

3. Monter CVT-luftinntaksslange.

### Tiltrekkingsmoment

Klem snekke-drev	$2 \pm 0,3 \text{ Nm}$ ( $18 \pm 2 \text{ lbf-in}$ )
---------------------	---

## Drivreim

### Demontering av drivreim (motor med dobbel sylinder)

#### MERKNAD

Dersom en feil oppstår med drivreimen, må CVT, deksel og luftuttak rengjøres.

Se *Tips for maksimering av variatorreimvarighet* under *Grunnleggende prosedyrer* for en del viktig informasjon.

1. Fjerning av CVT-dekslet.
2. Monter adapteren i det gjengede hullet i variatorreimskiven.

### Drivreimskivens adapter

(P/N 708200720)



3. Skru avtrekker-/låseverktøyet i det gjengede hullet på adapteren.

### Trekke-/låseverktøy

(P/N 529000088)



4. Stram for å åpne skiven.

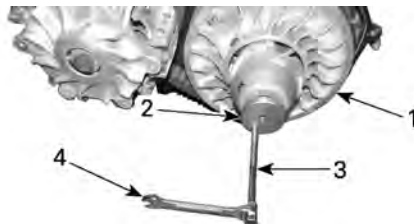

1. Fast reimskive i drivhjul
2. Adapter
3. Trekke-/låseverktøy
4. Fastnøkkel

5. For å fjerne reimen skyver du beltet over den øverste kanten av den faste reimskiven, som vist.



### Montere drivreimen

#### MERKNAD

Maksimum levetid for drivreimen oppnås når drivreimen har riktig rotasjonsretning.

1. For å installere drivreimen skyver du reimen over den øverste kanten av den faste reimskiven.
2. Installer den slik at pilen som står trykt på beltet peker mot fremsiden av kjøretøyet, sett ovenfra.



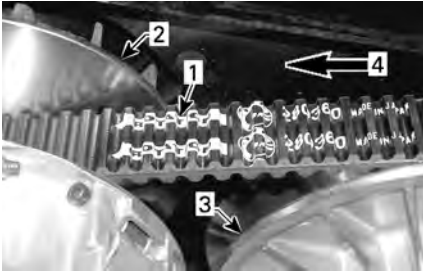

1. Pil trykt på reimen
2. Drivhjul (front)
3. Drivhjul (bak)
4. Rotasjonsretning

3. Skru løs og ta ut trekker/låseverktøy.

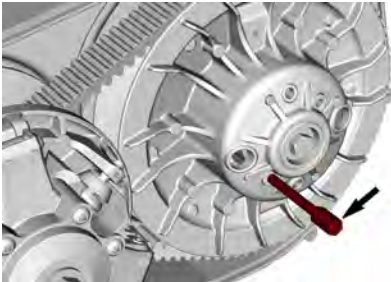

4. Vri sekundærvariator til laveste del av tennene på den eksterne overflaten til variatorreimen står i kant med kanten på sekundærvariatoren.



1. Den nederste delen av tannhjul med kanten av sekundærvariatoren

5. Installer CVT-dekslet.

## Drivreimskive og dreven reimskive

### Inspeksjon av variator og sekundærvariator

Denne kontrollen må utføres av en autorisert Can-Am Off-road-forhandler, et verksted eller en person du velger for vedlikehold, reparasjoner eller utskiftinger.

### Drivreim

Kontrollerer føringene og rullene på gli-deskiven for drivhjulet, og skift slitte deler.

### Sekundærvariator

Inspiser valser på fast skive.



## BATTERI

### Batterivedlikehold

#### MERKNAD

Lad aldri et batteri mens det er montert i kjøretøyet.

Disse kjøretøyene er utstyrt med et VRLA-batteri (ventilregulert blysyrebatteri). Dette er et vedlikeholdsfritt batteri, og det er ikke nødvendig å etterfylle vann for å justere elektrolyttnivået.

#### MERKNAD

Den forseglede toppen på batteriet må ikke tas av.

## Fjerne batteriet

1. Ta ut førerretets sittepute.
2. Koble fra SVART (-) kabel først og deretter RØD (+) kabel.

### MERKNAD

Bruk alltid denne rekkefølgen ved demontering – koble fra SVART (-) kabel først.

3. Fjern batteriholderens festeskruer (r).

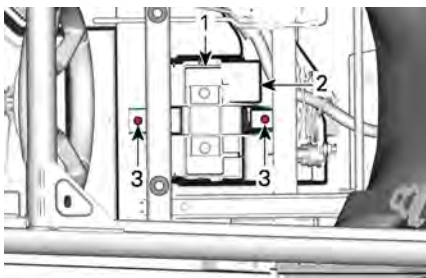

1. Batteriholder
2. Batteri
3. Batteriholderens festeskruer(r)

4. Ta av batteriholderen.
5. Ta ut batteriet.

## Montere batteriet

Monteringen av batteriet skjer i omvendt rekkefølge av fjerningsprosedyren.

### MERKNAD

Feil montering av batterikablene (omvendt polaritet) vil skade spenningsregulatoren.

### MERKNAD

Koble alltid til RØD (+) kabel først og deretter SVART(-) kabel.

## Sikringer og smeltekontakter

### Bytting av en sikring

Hvis en sikring er røket, må du bytte den med en sikring med samme ampereverdi.

### MERKNAD

Bruk aldri sikringer med høyere kapasitet da dette kan forårsake alvorlig skade.

### Plassering av sikringsboks

Kjøretøyet er utstyrt med to sikringsbokser.

Sikringsboksen foran befinner seg under venstre dashboard.

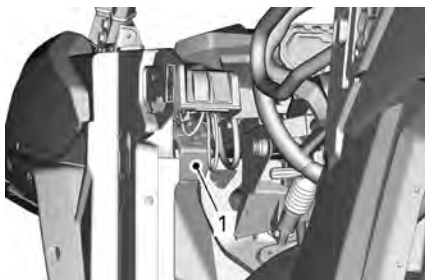

1. Sikringsboks foran

Den bakre sikringsboksen er plassert bak seteryggen til venstre passasjersele bak, under det akustiske panelet.



### Sikringsholdere og smeltekontakter

Kjøretøyet er utstyrt med to sikringsbokser og en smeltekontakt.



Sikringsholder 1 tilkopleet batteriets positive pol.

Regulator-sikringsholderen er også plassert nær batteriet.

Sikringsholder 2 er plassert mellom sikringsboks nr. 1 og tilbehørsboksen (plassert under dashbordet).

### Beskrivelse av sikringsbokser

Individuelle sikringsholdere		
Nei	Beskrivelse	Klassifisering
PF3	DPS (Under dashbordet, nær DPS)	40 A
PF4	Batteripol (under dash-klemmeblokk)	30 A
PF6	ABS-pumpe (hvis utstyrt)	40 A
PF7	ABS-ventiler (hvis utstyrt)	25 A
PF10	Regulator (I nærheten av batteriet)	50 A

Sikringsboks nr. 1 (under dashbordet) (Sikringer er vist på lokket til sikringsboksen)		
Nei	Beskrivelse	Klassifisering
F10	T-kategori Tilbehør etter relé	10 A
F11	Frontlys og blinklys	20 A
F12	DC3 tilbehørsuttak	10 A
F14	12 V-uttak ekstrautstyr 1	10 A
F16	Baklys	10 A
F24	Tilhengerlys	5 A
F25	Tilhengerdetektering	5 A
F26	Setebryter	5 A
R3	ECM-tilbehør 12 V	Ikke tilgjengelig
R8	Bremselys	Ikke tilgjengelig

**Sikringsboks nr. 1 (under dashbordet)**  
**(Sikringer er vist på lokket til sikringsboksen)**

<b>Nei</b>	<b>Beskrivelse</b>	<b>Klassifisering</b>
R9	Sikringer PF1/F14 (DC-uttak) PF4 tilbehørskontakt	Ikke tilgjengelig
Reserve1	Reservesikring	20 A

**Sikringsboks nr. 2 (under dashbordet)**  
**(Sikringer er vist på lokket til sikringsboksen)**

<b>Nei</b>	<b>Beskrivelse</b>	<b>Klassifisering</b>
F4	Gruppe/releer	10 A
F5	Tenning/injeksjon/drivstoffpumpe	10 A
F6	Engine Control Module (Motorstyringsmodul) eller ECM	10 A
F7	Utløser firehjulsdrift	10 A
F8	Tenningsbryter Klokke	10 A
F9	Kjølevifte	25 A
F18	Oksygenføler	10 A
R1	Fan	Ikke tilgjengelig
R2	Hoved	Ikke tilgjengelig

**Sikringslinker**

<b>Sikring</b>	<b>Beskrivelse</b>	<b>Klassifisering</b>
1	Hoved	18 awg (american wire gauge)
2	Batteripol	14 awg (american wire gauge)

## Lys

### Skifte frontlyspære

#### ⚠ ADVARSEL

Feil montering av pære, kan medføre forskyving av hovedlys-huset.

I denne situasjonen kan pæren komme i kontakt med hovedlys-huset, linsen eller andre deler i dette området, og medføre at deler smelter og/eller brannfare.

#### MERKNAD

Berør aldri glassdelen av en halogenpære med bare fingrer, det forkorter lampens levetid. Hvis du har berørt glasset, rengjør du det med isopropylalkohol, som ikke etterlater noen hinne på pæren.

Ta ut kontakten fra lyspæren.

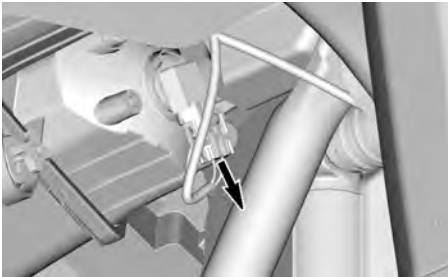

TYPISK

Drei lyspæren.

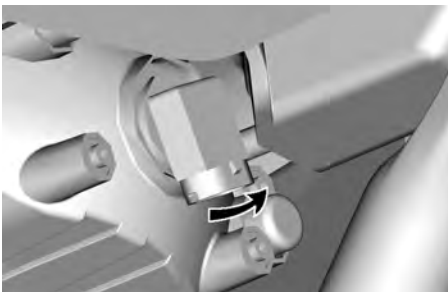

TYPISK

Trekk ut lyspæren.

Monteringen skjer i omvendt rekkefølge av fjerningsprosedyren.

Kontroller at hovedlysene virker.

### Justering av frontlysene

Vri justeringsskruen for å justere høyden på frontlyset etter eget ønske.

#### MERK:

Juster frontlysene jevnt.



1. Justeringsskruen

### Baklys

Baklyktene består av LED-er (lysemitterende dioder), og denne teknologien er kjent for å være svært pålitelig. I tilfelle de ikke virker, kan du la dem sjekkes av en autorisert Can-Am-forhandler, et verksted eller person etter eget valg.

### Skifte lyspære for blinklys foran

1. Ta av lyspæresokkelen under skjermen.

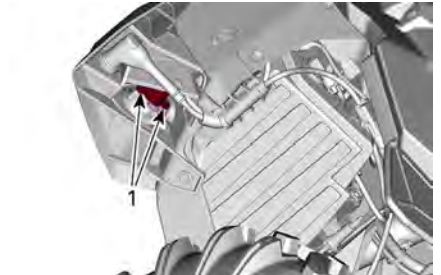

#### SOKKEL FOR BLINKLYS

1. Festeskruer

2. Skift lyspæren.
3. Sett på plass sokkelen.

### Skifte lyspære for blinklys bak

1. Ta blinklysglassets holdeskruer fra undersiden av skjermen.

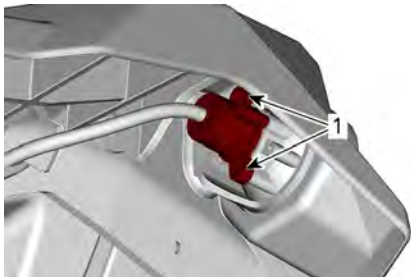

1. Festeskruer for lyktglass

2. Fjerne lyspæresokkelen.
3. Skift lyspæren.
4. Sett på plass lyspæresokkelen og andre deler som ble fjernet i motsatt rekkefølge som de ble tatt av.

### Skifte posisjonslys foran

#### MERK:

Posisjonslysene foran kan ikke demonteres. Disse må skiftes ut helt.

1. Koble fra den elektriske kontakten.
2. Skru av festemutteren.
3. Fjern posisjonslyset.

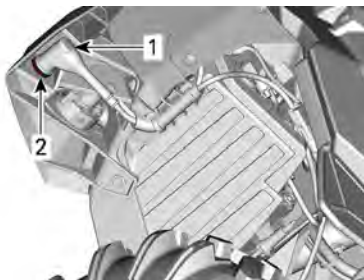

1. Posisjonslysets elektriske tilkøpling
2. Festemutter

4. Sett på plass det nye posisjonslyset i motsatt rekkefølge.

### Skifte nummerskiltlyspære

1. Fjern dekkelet på nummerskiltlyset.

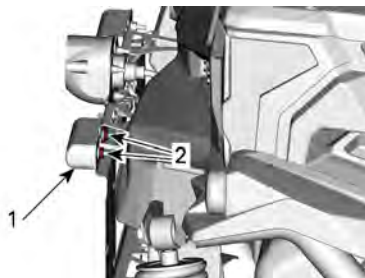

1. Deksel for nummerskiltlys
2. Festeskruer

2. Skift pæren.
3. Sett på plass dekkelet.

### Drivakselmansjett og -beskyttelse

#### Inspisere drivakselmansjett og -beskyttelse

1. Kontroller visuelt tilstanden til mansjettene og beskyttelse på drivakselen.
2. Kontroller om beskyttelsen er skadet eller gnisser mot akslene.
3. Se etter sprekker, rifter eller andre skader på mansjettene.
4. Reparer eller bytt ut skadede deler hvis det er nødvendig.

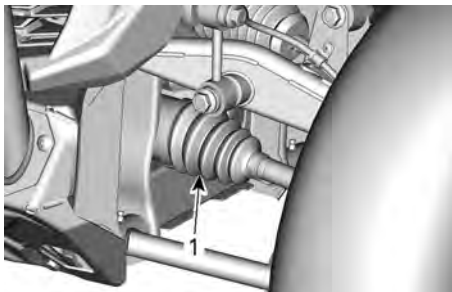

#### TYPISK - FREMRE DIFFERENSIALSIDE

1. Indre drivakselmansjetter

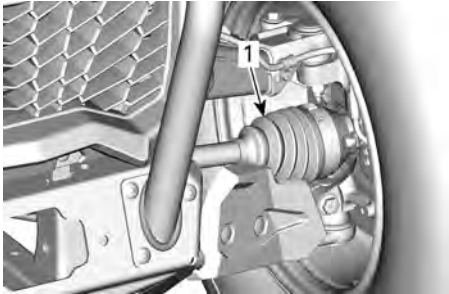

TYPISK - FREMRE HJULSIDE

1. Ytre drivakselmansjetter

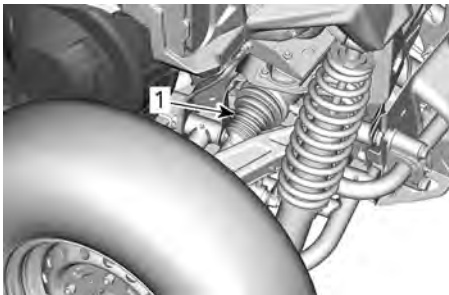

TYPISK - BAKRE GIRKASSESIDE

1. Indre drivakselmansjetter

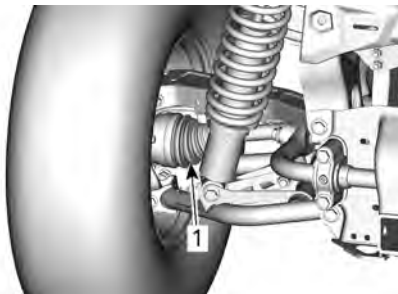

TYPISK - BAKRE HJULSIDE

1. Ytre drivakselmansjetter

## Hjullager

### Inspisere hjullager

1. Løft opp og støtt under kjøretøyet. Se *Løfte og støtte opp kjøretøyet*.
2. Trykk og dra i hjulenes overkant for å se om det er slark.
3. Oppsøk en autorisert Can-Am Of-road-forhandler, et verksted eller

person etter eget valg hvis det er stor slark.



TYPISK

## Hjul og dekk

### Demontering av hjul

1. Plasser kjøretøyet på en flat overflate.
2. Plasser girspaken i PARKERING.
3. Løsne hjulmutrene.
4. Løft opp og støtt under kjøretøyet. Se avsnittet *Løfte og støtte opp kjøretøyet*.
5. Ta av mutrene og hjulet.

### Montering av hjul

1. Kontroller pigger og hjulmutre. Skift hvis nødvendig.
2. Monter hjulet.

**MERK:** Dekkene er retningsbestemte og rotasjonsretningen må være riktig for at de skal fungere som de skal.

3. Monter alle muttere for hånd.

### MERKNAD

**Bruk alltid anbefalte hjulmutrer for den aktuelle felgtypen. Bruk av andre typer hjulmutre kan skade felgen eller boltene.**

4. Stram hjulmutrene i samsvar med følgende illustrasjon.

Strammingsmoment	
Hjulmutrer	100 ± 10 Nm (74 ± 7 lbf-ft)



STRAMMEREKKEFØLGE

### Dekktrykk

#### ⚠ ADVARSEL

Dekkenes lufttrykk har stor innvirkning på kjøretøyets manøvreringsegenskaper og stabilitet. Utilstrekkelig trykket kan føre til dekk å slippe ut luften og rotere på hjulet.

Ved for høyt trykk kan dekket punktere. Følg alltid anbefalt dekktrykk.

Bruk ALDRI hjultrykk som er under minimum. Det kan føre til at dekket løsner fra felgen.

Kontroller dekktrykket når dekkene er kalde, før du bruker kjøretøyet. Dekktrykket varierer med temperatur og høyde over havet. Kontroller trykket på nytt hvis noen av disse forholdene endres.

Du finner riktig dekktrykk på dekalen *Dekktrykk og maksimal belastning*.

### MERK:

Selv om dekkene er utformet for terrengkjøring, kan punktering kan inntraffe. Det anbefales derfor å ta med en dekkmåler, dekkpumpe og reparasjonssett ved kjøring.

### Dekkontroll

Kontroller om det er skader og slitasje på dekkene. Bytt dekk hvis nødvendig.

#### ⚠ ADVARSEL

Ikke roter dekkene. Dekkene foran og bak er av ulik størrelse. Venstre og høyre dekkene har retningsbestemt mønster av ulik type.

### Bytte dekk

Dekkbytte skal utføres av en autorisert Can-Am Off-road-forhandler, reparasjonsverksted eller en annen kompetent person.

#### ⚠ ADVARSEL

Bytt dekkene bare med samme type og størrelse som originaldekkene.

For dekkmønstre som er retningsbestemt må du passe på at dekkene settes på med riktig rotasjonsretning.

Dekkene må byttes, av en person med erfaring, i henhold til standarder og verktøy som brukes av dekkleverandører.

## FJÆRING

Oppsøk en autorisert Can-Am Off-road-forhandler, et verksted eller andre kvalifiserte personer hvis du oppdager problemer.

### Inspeksjon av fjæringen

Oppsøk en autorisert Can-Am Off-road-forhandler, et verksted eller andre kvalifiserte personer hvis du oppdager problemer.

### Støtdempere

1. Kontroller om det er lekkasjer, slitasje på demperstopper eller andre skader på støtdemperen.

2. Kontroller at festene fortsatt er godt tiltrukket.

Tiltrekkingsmoment	
M12-bolt	$74,5 \pm 4,5$ Nm ( $55 \pm 3$ lbf-ft)

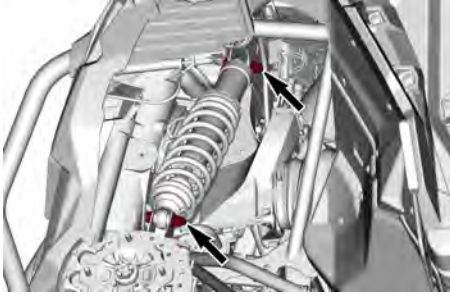

TYPISK - STØTDEMPERFESTER FORAN

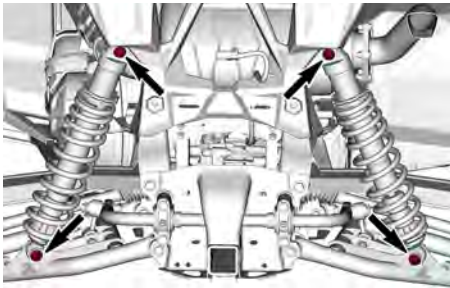

TYPISK - STØTDEMPERFESTER BAK

### Opphengsarmer foran

1. Kontroller om opphengsarmene er sprukket, bøyd eller har andre skader.
2. Stram boltene på opphengsarmene på nytt i henhold til spesifikasjoner ved kjørehøyde.

### MERKNAD

Unngå skader på opphengsbøsning ved aldri å løfte kjøretøyet fra bakken for å stramme opphengsarmfestene. Hvis mulig bør du alltid bruke strammemoment på bolthode og ikke ved å bruke mutteren for å gi best mulig feste.

### Tiltrekkingsmoment

M12-bolt	$112,5 \pm 7,5$ Nm ( $83 \pm 6$ lbf-ft)
----------	--



### Bakre bærearmer

1. Kontroller om opphengsarmene er skjeve, sprukket eller bøyd.
2. Stram opphengsarmene på nytt i henhold til spesifikasjoner ved kjørehøyde.

### MERKNAD

Unngå skader på opphengsbøsning ved aldri å løfte kjøretøyet fra bakken for å stramme opphengsarmfestene.

### MERKNAD

Opphengsarmene må strammes på M12-bolthodet og ikke på mutteren (der mulig) for å sikre optimal klemming.

### Tiltrekkingsmoment

M12-bolt	$130 \pm 10$ Nm ( $96 \pm 7$ lbf-ft)
Sekskantet elastisk flensmutter M10	$90 \pm 10$ Nm ( $66 \pm 7$ lbf-ft)



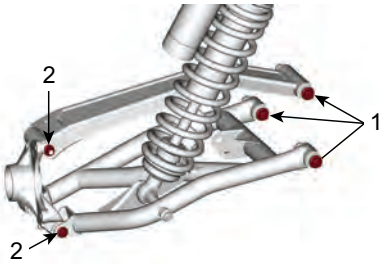

1. M12-fester
2. M10-fester

### Stabilisatorstag

1. Kontroller om stabilisatorstagene er sprukket, bøyd eller har andre skader.
2. Trekk til brakettsskruene i henhold til spesifikasjon.

Tiltrekingsmoment	
Brakettsskruer for stabilisatorstag	95 ± 5 Nm (70,1 ± 3,7 lbf-ft)

### Smøring av fjærer

#### Stabilisatorstag

1. Smør stabilisatorstagene med følgende produkt.

**XPS Syntetisk opphengsfett**

### Plassering av smørenipler på stabilisatorstag

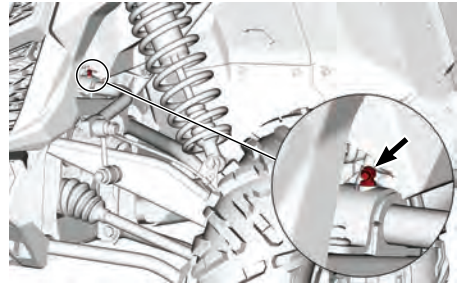

TYPISK - FREMRE STABILISATORSTAG

**MERK:** Det er én smørenippel øverst på hver stabilisatorhylse.

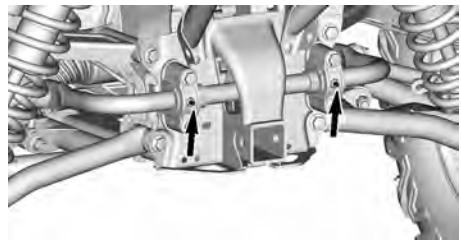

TYPISK - BAKRE STABILISATORSTAG

## BREMSER

### Kontroll av bremsevæskeniå

Bremsevæskebeholderen befinner seg under fremre servicedeksel. Se avsnittet *Tilgang til vedlikeholdskomponenter*.

1. Plasser kjøretøyet på en flat overflate.
2. Kontroller om nivået på bremsevæsken i hver av beholderne er riktig. Nivået skal være mellom MIN- og MAX-merkene.



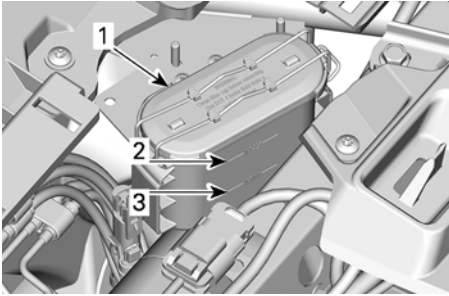

1. Bremsevæskebeholdere
2. MAX
3. MIN

### ⚠ ADVARSEL

Lavt nivå kan tyde på lekkasje eller slitte bremseklosser.

### Fille på bremsevæske

1. Rengjør begge beholderdeksler og omkringliggende områder.
2. Fyll nok ny bremsevæske slik at nivået er i nærheten av MAX-merket.

### MERKNAD

Ikke fyll for mye.

### ⚠ ADVARSEL

Sørg for at membranen er trykket tilbake på innsiden av dekselet før det monteres.

### Anbefalt bremsevæske

Bruk kun bremsevæske som oppfyller kravene i DOT 4-spesifikasjonen.

### MERKNAD

Unngå alvorlige skader på bremsesystemet ved å ikke bruke andre væsker enn den anbefalte. Bland heller ikke ulike væsker ved påfylling. Ikke bruk bremsevæske fra gamle eller allerede åpnete beholdere.

### Inspisere bremsesystemet

Inspeksjon, vedlikehold og reparasjon av bremsesystemet må utføres av en autorisert Can-Am-forhandler, et verksted eller en annen kompetent person.

Følgende bør du imidlertid kontrollere mellom besøkene hos forhandler:

- bremsevæsketilstand
- om bremsesystemet har væskelekkasje
- Bremseklossslitasje
- Smuss/støv på bremsesystemet

### ⚠ ADVARSEL

Bytte av bremsevæske eller eventuelt vedlikehold og reparasjon av bremsesystemet må utføres av en autorisert Can-Am-forhandler.

### SIKKERHETSELTE

#### Rengjøring av sikkerhetsbelter

For å fjerne skitt og smuss fra sikkerhetsbeltene vasker du reimene med svamp med mild såpe og vann.

### ⚠ ADVARSEL

For å unngå skader på sikkerhetsbeltekomponentene må det aldri brukes trykkspylere for å rengjøre dem.

### MERKNAD

Ikke bruk blekemidler, farger eller husholdningsrengjøringsmidler.

### Dører

#### Smøre dørlåsmekanisme

1. Smør dørlåsmekanismen (lås og hengsler) av og til med silikonbasert fett.

### MERKNAD

Aldri bruk noen form for smøremiddel på låsemekanismen.

# STELL AV KJØRETØYET

## Rengjøring og beskyttelse

### MERKNAD

**Bruk aldri høytrykksspyler til å vaske kjøretøyet. BRUK ALLTID LAVT TRYKK (for eksempel en hageslange). Høyt trykk kan skade elektriske og mekaniske komponenter.**

Vær spesielt oppmerksom på steder der saltvann, søle eller rusk kan samle seg opp og potensielt forårsake:

- Brann
- Slitasje
- Forstyrrelse
- Korrosjon.

Listen omfatter, men er ikke begrenset til følgende:

- Rundt eksossystemet og mellom eksospotten og dekslet på eksospotten
- Under og rundt drivstofftanken
- Radiator
- Støtdempere
- Rundt differensialene foran og bak
- Rundt og under motoren og girkassen
- På innsiden av hjulene
- Oppe på beskyttelsesplater

### ⚠ ADVARSEL

Oppsamlet rusk kan føre til kjøretøybrann når eksosystemet er varmt og rusket er tørt. I noen tilfeller kan dette resultere i alvorlig skade på eiendom, personskader eller til og med dødsfall. Rengjør området rundt eksosystemet ofte og regelmessig når du kjører i myr, søle, høy eller dødt løv. I andre situasjoner kan du rengjøre i henhold til kravene i vedlikeholdsplanen.

Hvis kjøretøyet brukes i saltvannsmiljø, må det spyles med ferskvann etter

hver bruksdag for å beskytte det og dets komponenter.

Smøring av metalleder anbefales sterkt.

Bruk smøremiddel med antirust eller tilsvarende.

XPS-smøremiddel og korrosjonshemmende middel

Lakkerte deler som er skadet, bør lakeres på riktig måte for å beskytte mot rust.

Vask chassiset med varm såpevannsløsning (bruk bare mildt rengjøringsmiddel) hvis det er nødvendig. Bruk voks som ikke inneholder slipemiddel.

### MERKNAD

**Rengjør aldri plastdeler med sterkt rengjøringsmiddel, avfetningsmiddel, tynner, aceton eller lignende.**

Beskytt kjøretøyet med et deksel for å hindre oppsamling av støv under lagring.

### MERKNAD

**Kjøretøyet må lagres på et kjølig og tørt sted og dekkes med en presenning som ikke er gjennom-siktig. Det vil hindre at solstråler og smuss påvirker plastkomponenter og kjøretøyet's finish.**

---

## OPPBEVARING OG KLARGJØRING FØR SESONGSTART

Hvis kjøretøyet ikke skal brukes i løpet av 4 måneder eller mer, må det lagres på riktig måte.

Hvis kjøretøyet ikke skal brukes i løpet av 21 dager eller mer, frakoples den SVARTE (-) batterikabelen.

Bruk av lavstrøms vedlikeholdslader anbefales for å holde batteriet fulladet.

Når du skal bruke kjøretøyet etter lagring, er det nødvendig med en klargjøring.

Kontakt en autorisert Can-Am Off-road-forhandler, et autorisert verksted eller en annen kompetent person som kan utføre korrekt klargjøring.

Denne siden er blank med  
hensikt

# TEKNISK INFORMASJON

# IDENTIFIKASJON AV KJØRETØYET

Kjøretøyets hovedkomponenter (motor og ramme) identifiseres via ulike serienumre.

Hvis det noen gang blir nødvendig å finne disse numrene for garantiformål eller for å spore kjøretøyet ditt hvis det blir stjålet.

Den autoriserte Can-Am-forhandleren vil be om disse numrene hvis fremsetter krav om garanti.

Vi anbefaler på det sterkeste at du skriver ned alle serienumre på kjøretøyet ditt og oppgir dem til forsikrings-selskapet ditt.

## Kjøretøyets identifikasjonsnummer

Bombardier Recreational Products Inc. 

- 1 → TXX
- 2 → eXXXXXXXXXXXXXXXXXX
- 3 → XXXXXXXXXXXXXXXXXXXX
- 4 → XXXX kg
- 5 → A-1: XXX kg
- 6 → A-2: XXX kg
- 7 → A-3: XXX kg

	T-1	T-2	T-3
B-1	XXX kg	XXX kg	XXX kg
B-2	XXX kg	XXX kg	XXX kg

### TYPISK – LOVPÅLAGT SKILT

1. Kategori
2. Typegodkjenningsnummer
3. VIN
4. Tillatt totalvekt på kjøretøyet
5. Tillatt totalvekt per aksel
6. Tillatt slepevekt på hengerfestet, tilhenger uten brems
7. Tillatt slepevekt på hengerfestet, tilhenger med brems

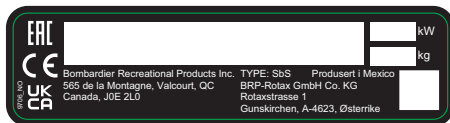

### CE VIN-DEKAL

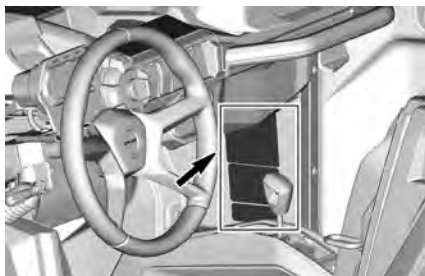

TYPISK – PLASSERING AV VIN-DEKAL

## Motorens identifikasjonsnummer (EIN)

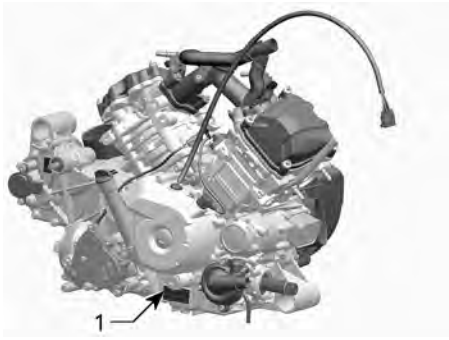

*TYPISK*

1. E.I.N. (motorens identifikasjonsnummer)

# SAMSVARSDEKALER

Disse dekalene indikerer kjøretøyets samsvar.

## Direktiv (EU) 2016/1628 som gjelder mobile kjøretøy ikke på vei

Kjøretøy som overholder direktiv (EU) 2016/1628 (NRMM) er identifisert på motorens ventillokk og på kjøretøyet, nær VIN-dekalen.



TYPISK

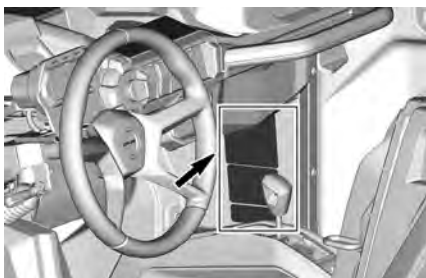

TYPISK

8639 NO	<b>Rotax</b> NRSC G1 CO2 g/kWh:	XXXX
	#	MXXXXXX
	Produksjonsdato:	MM-ÅÅÅÅ
	Familietype:	XXXXXX
	[e13]	AT1/P V-####

TYPISK

NRMM-IDENTIFIKASJONSDEKAL

## MERK:

Modifikasjoner på motoren eller komponentene gjør EU-typegodkjenningen ugyldig for denne spesielle motoren.

## Samsvarsdekal for bur



## Samsvarsdekal for kategori





## Samsvar for etanol piktogram

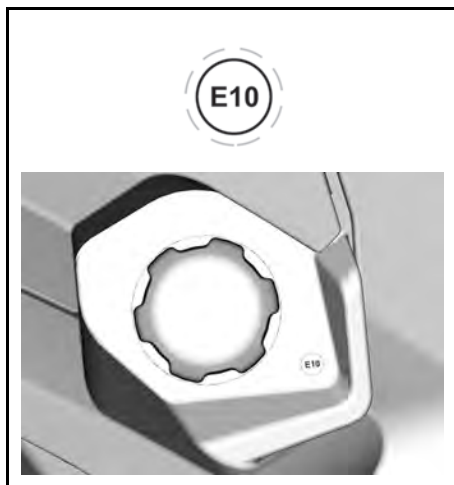

# DEKAL MED TEKNISKE INFORMASJON

## Bytte av luftfilter - Piktogram

### MERKNAD

Se brukerhåndboken for prosedyrer for å skifte luftfilter.

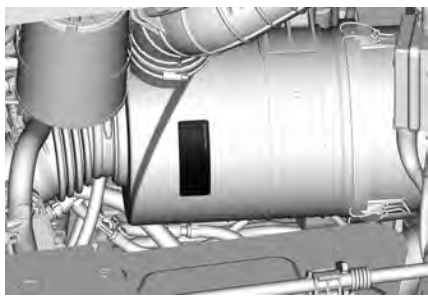
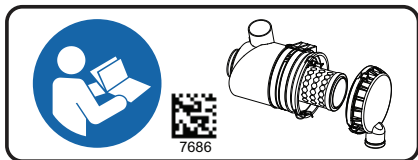

## Montere luftfilterdeksel

### MERK:

Se brukerhåndboken for korrekt montering av deksel.

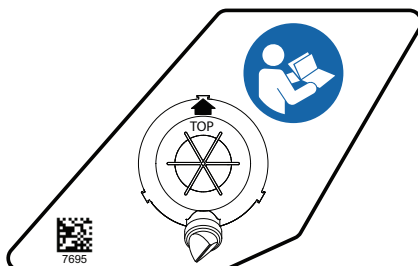

## Piktogram for parkeringsposisjon



## Plassering av smørenippel – piktogram

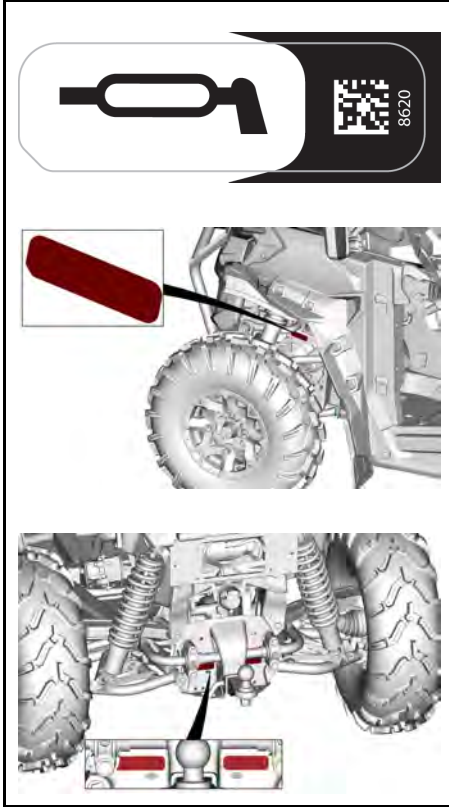

## Bremsevæskepiktogram

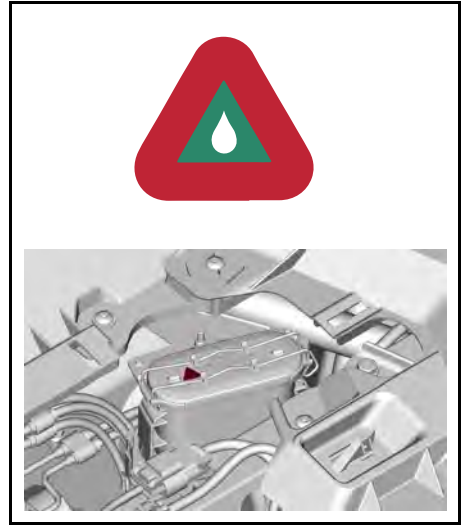

---

# BRP RF DESS POST GEN3 (CAN)

## USA og Canada

Denne enheten er i samsvar med FCC del 15 og den lisensfritatte RSS-standarden fra Industry Canada. Driften er avhengig av følgende to vilkår:

1. denne enheten skal ikke forårsake interferens, og
2. denne enheten må håndtere eventuell interferens, inkludert interferens som kan forårsake uønsket drift av enheten.

Utstyret er testet og funnet å overholde grenseverdiene for digitalt utstyr i Klasse B, i henhold til det amerikanske FCC-regelverkets del 15. Disse grenseverdiene skal gi rimelig beskyttelse mot skadelig interferens i en boliginstallasjon. Dette utstyret genererer, bruker og kan sende ut radiostråling, og hvis det ikke installeres og brukes i henhold til instruksjonene, kan det forårsake skadelig interferens med radiokommunikasjon. Det kan imidlertid ikke gis noen garanti for at interferens ikke vil forekomme i en bestemt installasjon. Hvis dette utstyret forårsaker skadelig interferens for radio- eller TV-mottaket, noe som kan avgjøres ved å slå utstyret av eller på, kan brukern forsøk følgende for å korrigere interferensen:

- Snu på eller flytt mottakerantennen.
- Øk avstanden mellom utstyret og mottakeren.
- Koble produktet til et strømuttak i en annen strømkrets enn den som enheten er koblet til.
- Kontakt leverandøren eller en erfaren radio-/TV-tekniker for hjelp.

Enheten er blitt evaluert for å oppfylle generelle krav til RF-eksponering. Enheten kan brukes i bærbar eksponering uten begrensninger.

Le dispositif a été évalué à satisfaire l'exigence générale de l'exposition aux rf. L'appareil peut être utilisé dans des conditions d'exposition portatif sans restriction.

L'émetteur/récepteur exempt de licence contenu dans le présent appareil est conforme aux CNR d'Innovation, Sciences et Développement Économique Canada applicables aux appareils radio exempts de licence.

1. l'appareil ne doit pas produire de brouillage, et
2. l'appareil doit accepter tout brouillage radioélectrique subi, même si le brouillage est susceptible d'en compromettre le fonctionnement.

Endringer eller modifikasjoner som ikke uttrykkelig er godkjent av den organisasjonen som er ansvarlig for overholdelse, kan ugyldiggjøre brukerens tillatelse til å kjøre kjøretøyet.

IC: 12006A-1001317030 For variant 1001316154 (CAN)

FCC ID: 2ACER 1001317030 For variant 1001316154 (CAN)

## Mexico



IFETEL

Marca: BRP Megatech

Número: BRME1023-28186

BRP Megatech sertifikatnummer: 1450978

Modelo: 1001316154

NOM-208-SCFI-2016 (Disposición Técnica IFT-008-2015)

La operación de este equipo está sujeta a las siguientes dos condiciones:

1. Es posible que este equipo o dispositivo no cause interferencia perjudicial y
2. Este equipo o dispositivo debe aceptar cualquier interferencia, incluyendo la que pueda causar su operación no deseada.

## Brasil



Número: 05254-23-15603

BRP Megatech sertifikatnummer: 1450991

Modelo: 1001316154

Este equipamento não tem direito à proteção contra interferência prejudicial e não pode causar interferência em sistemas devidamente autorizados. Para maiores informações, consulte o site da ANATEL.

## Japan

Denne enheten er anerkjent i henhold til japansk radiolov (電波法) og japansk telekommunikasjonslovgivning (電気通信事業法). Denne enheten må ikke modifiseres (ellers vil det utstedte typenummeret bli ugyldig).

## Europa

### Samsvarserklæring

Forenklet EU samsvarserklæring i henhold til radioutstyrsdirektiv 2014/53/EU



### DE

Hiermit erklärt BRP Megatech, dass der Funkanlagentyp 1001316154 der Richtlinie 2014/53/EU entspricht. Der vollständige Text der EU-Konformitätserklärung ist unter der folgenden Internetadresse verfügbar: <https://www.brp.com/en/corporatesocialresponsibility/productsafety.html>

### FR

Le soussigné, BRP Megatech, déclare que l'équipement radioélectrique du type 1001316154 est conforme à la directive 2014/53/UE. Le texte complet de la déclaration UE de conformité est disponible à l'adresse internet suivante: <https://www.brp.com/en/corporatesocialresponsibility/productsafety.html>

### BG

С настоящото BRP Megatech декларира, че този тип радиосъоръжение 1001316154 е в съответствие с Директива 2014/53/ЕС.

Цялостният текст на ЕС декларацията за съответствие може да се намери на следния интернет адрес: <https://www.brp.com/en/corporatesocialresponsibility/productsafety.html>

### EL

Με την παρούσα ο/η BRP Megatech, δηλώνει ότι ο ραδιοεξοπλισμός 1001316154 πληροί την οδηγία 2014/53/ΕΕ. Το πλήρες κείμενο της δήλωσης συμμόρφωσης ΕΕ διατίθεται στην ακόλουθη ιστοσελίδα στο διαδίκτυο: <https://www.brp.com/en/corporatesocialresponsibility/productsafety.html>

### CS

Tímto BRP Megatech prohlašuje, že typ rádiového zařízení 1001316154 je v souladu se směrnicí 2014/53/EU. Úplné znění EU prohlášení o shodě je k dispozici na této internetové adrese: <https://www.brp.com/en/corporatesocialresponsibility/productsafety.html>

### DA

Hermed erklærer BRP Megatech, at radioudstyrstypen 1001316154 er i overensstemmelse med direktiv 2014/53/EU.

EU-overensstemmelseserklæringens fulde tekst kan findes på følgende internetadresse: <https://www.brp.com/en/corporatesocialresponsibility/productsafety.html>

## ET

Käesolevaga deklareerib BRP Megatech, et käesolev raadioseadme tüüp 1001316154 vastab direktiivi 2014/53/EL nõuetele.

Eli vastavusdeklaratsiooni täielik tekst on kättesaadav järgmisel internetiaadressil: <https://www.brp.com/en/corporatesocialresponsibility/productsafety.html>

## ES

Por la presente, BRP Megatech declara que el tipo de equipo radioeléctrico 1001316154 es conforme con la Directiva 2014/53/UE.

El texto completo de la declaración UE de conformidad está disponible en la dirección Internet siguiente: <https://www.brp.com/en/corporatesocialresponsibility/productsafety.html>

## FI

BRP Megatech vakuuttaa, että radiolaitetyyppi 1001316154 on direktiivin 2014/53/EU mukainen. EU-vaatimustenmukaisuusvakuutuksen täysimittainen teksti on saatavilla seuraavassa internetosoitteessa: <https://www.brp.com/en/corporatesocialresponsibility/productsafety.html>

## EN

Hereby, BRP Megatech declares that the radio equipment type 1001316154 is in compliance with Directive 2014/53/EU. The full text of the EU declaration of conformity is available at the following internet address: <https://www.brp.com/en/corporatesocialresponsibility/product-safety.html>

## HR

BRP Megatech ovime izjavljuje da je radijska oprema tipa 1001316154 u skladu s Direktivom 2014/53/EU. Čjeloviti tekst EU izjave o sukladnosti dostupan je na sljedećoj internetskoj adresi: <https://www.brp.com/en/corporate-social-responsibility/productsafety.html>

## HU

BRP Megatech igazolja, hogy a 1001316154 típusú rádióberendezés megfelel a 2014/53/EU irányelvnek. Az EU-megfelelőségi nyilatkozat teljes szövege elérhető a következő internetes címen: <https://www.brp.com/en/corporate-socialresponsibility/productsafety.html>

## IT

Il fabbricante, BRP Megatech, dichiara che il tipo di apparecchiatura radio 1001316154 è conforme alla direttiva 2014/53/UE.

Il testo completo della dichiarazione di conformità UE è disponibile al seguente indirizzo Internet: <https://www.brp.com/en/corporate-socialresponsibility/product-safety.html>

## LT

Aš, BRP Megatech, patvirtinu, kad radijo įrenginių tipas 1001316154 atitinka Direktyvą 2014/53/ES. Visas ES atitikties deklaracijos tekstas prieinamas šiuo interneto adresu: <https://www.brp.com/en/corporate-social-responsibility/productsafety.html>

## LV

Ar šo BRP Megatech deklarē, ka radioiekārta 1001316154 atbilst Direktīvai 2014/53/ES. Pilns ES atbilstības deklarācijas teksts ir pieejams šādā interneta vietnē: <https://www.brp.com/en/corporate-social-responsibility/productsafety.html>

## MT

B'dan, BRP Megatech, niddikjara li dan it-tip ta' tagħmir tar-radju 1001316154 huwa konformi mad-Direttiva 2014/53/UE. It-test kollu tad-dikjarazzjoni ta' konformità tal-UE huwa disponibbli f'dan l-indirizz tal-Internet li ġej: <https://www.brp.com/en/corporatesocialresponsibility/productsafety.html>

## NL

Hierbij verklaar ik, BRP Megatech, dat het type radioapparatuur 1001316154 conform is met Richtlijn 2014/53/EU.

De volledige tekst van de EU-conformiteitsverklaring kan worden geraadpleegd op het volgende internetadres: <https://www.brp.com/en/corporatesocialresponsibility/productsafety.html>

## PL

BRP Megatech niniejszym oświadcza, że typ urządzenia radiowego 1001316154 jest zgodny z dyrektywą 2014/53/UE. Pełny tekst deklaracji zgodności UE jest dostępny pod następującym adresem internetowym: <https://www.brp.com/en/corporatesocialresponsibility/productsafety.html>

## PT

O(a) abaixo assinado(a) BRP Megatech declara que o presente tipo de equipamento de rádio 1001316154 está em conformidade com a Diretiva 2014/53/UE.

O texto integral da declaração de conformidade está disponível no seguinte endereço de Internet: <https://www.brp.com/en/corporatesocialresponsibility/productsafety.html>

## RO

Prin prezenta, BRP Megatech declară că tipul de echipamente radio 1001316154 este în conformitate cu Directiva 2014/53/UE. Textul integral al declarației UE de conformitate este disponibil la următoarea adresă internet: <https://www.brp.com/en/corporatesocialresponsibility/productsafety.html>

## SV



Härmed försäkrar BRP Megatech att denna typ av radioutrustning 1001316154 överensstämmer med direktiv 2014/53/EU. Den fullständiga texten till EU-försäkran om överensstämmelse finns på följande webbadress: <https://www.brp.com/en/corporatesocialresponsibility/productsafety.html>

## SL

BRP Megatech potrjuje, da je tip radijske opreme 1001316154 skladen z Direktivo 2014/53/EU. Celotno besedilo izjave EU o skladnosti je na voljo na naslednjem spletnem naslovu: <https://www.brp.com/en/corporatesocialresponsibility/productsafety.html>

## SK

BRP Megatech týmto vyhlasuje, že rádiové zariadenie typu 1001316154 je v súlade so smernicou 2014/53/EÚ. Úplné EÚ vyhlásenie o zhode je k dispozícii na tejto internetovej adrese: <https://www.brp.com/en/corporatesocialresponsibility/productsafety.html>

## IS

BRP Megatech lýsir því hér með yfir að þráðlausí fjarskiptabúnaðurinn 1001316154 er í samræmi við tilskipun 2014/53/ESB. Óstytta texta ESB-samræmisyfirlýsingarinnar er að finna á veffanginu: <https://www.brp.com/en/corporatesocialresponsibility/productsafety.html>

## Liechtenstein

Hiermit erklärt BRP Megatech, dass der Funkanlagentyp 1001316154 der Richtlinie 2014/53/EU entspricht. Der vollständige Text der EU-Konformitätserklärung ist unter der folgenden Internetadresse verfügbar: <https://www.brp.com/en/corporatesocialresponsibility/productsafety.html>

## NO

Hermed erklærer BRP Megatech at radioutstyrstypen 1001316154 er i samsvar med direktiv 2014/53/EU. Hele teksten i EU-samsvarserklæringen finnes på følgende internettadresse: <https://www.brp.com/en/corporatesocialresponsibility/productsafety.html>

## RU

Компания BRP Megatech настоящим заявляет, что радиотехническое оборудование категории 1001316154 отвечает требованиям Директивы 2014/53/EU.

Полный текст декларации соответствия ЕС доступен на сайте : <https://www.brp.com/en/corporatesocialresponsibility/productsafety.html>

# STØYUTSLIPP OG VIBRASJONSVERDIER

Motor		1000R
Støy og vibrasjon		
Lydnivå (dB(A)) utvendig i henhold til vedlegg II (EU) 2015/96	I ro	83 db (A)
	I bevegelse	84 db (A)
Lydnivå (dB (A)) som oppfattet av fører i henhold til vedlegg XIII (EU) 1322/2014		81 db (A)
Setevibrasjon i henhold til vedlegg XIV (EU) 1322/2014		0,42 m/s <sup>2</sup>

# SAMSVARSERKLÆRING

## EU-samsvarserklæring



565 de la Montagne Street  
Valcourt (Québec) J0E 2L0  
Canada  
www.brp.com

## EU-samsvarserklæring

**Autorisert representant:** BRP-Rotax GmbH Co. KG, Rotaxstrasse 1, Gunsikirchen, A-4623, Østerrike

Denne konformitetsdeklarasjonen er utgitt under produsentens eneansvar.

Undertegnede, som representerer produsenten, erklærer herved at modell år **2025 Side by Side-kjøretøy** merket med **CE**-merket og et 17-tegns VIN-nummer strukturert som **3JBxxxxxRxxxxxx** under de kommersielle navnene **Can-Am Traxter**, **Can-Am Maverick Sport**, **Can-Am Maverick**, og **Can-Am Maverick R** overholder alle aktuelle bestemmelser for følgende direktiver og forskrifter:

Maskindirektivet (MD) 2006/42/EC med endringer opp til og inkludert forskriften (EU) 2019/1243	ISO 12100:2010 & EN 16990:2020
Forskrift om gassforurensninger fra mobile, ikke-veigående maskiner (NRMM) (EU) 2016/1628 med endringer opptil og med forskriften (EU) 2022/992	Kategori ATS, Stage V-utslippsgrenser
Elektromagnetisk kompatibilitet (EMC)-direktivet 2014/30/EU med endringer til og med forskriften (EU) 2018/1139	CISPR 12:2007/A1:2009 & IEC 61000-6-1:2007 eller UN R10.05 eller nyere versjon
Batteridirektivet 2006/66/EC med endringer opp til og med direktiv (EU) 2018/849 og,	
Forskriften (EU) 1103/2010 om merking av batterikapasitet	EN 50342-7:2015
Radioutstyr (RED)-direktivet 2014/53/EU med endringer til og med forskriften (EU) 2023/1717	Para. 3.1a: IEC 62368-1:2014
(Hvis montert med radiofrekvensnøkkel (RF) D.E.S.S.)	Para. 3.1b: CISPR 25:2016 & ISO 11452-2:2004
	Para. 3.2: ETSI EN 300 330 V2.1.1:2017

Luc Bouchard

Luc Bouchard, Ing.  
Direktør, produktutvikling, Can-Am SSV  
Bombardier Recreational Products Inc.

Valcourt, QC, Canada  
26. mars 2024

**ski-doo LYNX SEADOO EVINRUDE ROTAX CAN-AM**

# Storbritannia samsvarserklæring



565 de la Montagne Street  
Valcourt (Québec) J0E 2L0  
Canada

www.brp.com

## Storbritannia samsvarserklæring

**Autorisert representant:** BRP Recreational Products UK Ltd., (BWM Accountants Limited),  
Suite 5.1, 12 Tithebarn Street, Liverpool, L2 2DT

Denne konformitetsdeklarasjonen er utgitt under produsentens eneansvar.

Undertegnede, som representerer produsenten, erklærer herved at årsmodell **2025 Side by Side-kjøretøy** merket med **UK CA** -merket og et 17-tegns VIN-nummer strukturert som **3JBxxxxxRxxxxxxx** under de kommersielle navnene **Can-Am Traxter**, **Can-Am Maverick Sport**, **Can-Am Maverick**, og **Can-Am Maverick R** overholder alle aktuelle bestemmelser for følgende lovpålagte instrumenter:

Forskrifter om forsyning av maskiner (sikkerhet) 2008, UK SI 2008/1597 med endringer opp til og med SI 2022/1393	ISO 12100:2010 & EN 16990:2020
Forskrift om utslipp fra mobile maskiner som ikke er på veier (typegodkjenning og utslipp av gasser og partikler) 2018, UK lovpålagte instrumenter 2018/764 med endringer opp til og inkludert instrument 2022/1273	Kategori ATS, Stage V-utslippsgrenser
Forskrift om elektromagnetisk kompatibilitet 2016, UK lovpålagte instrumenter 2016/1091 med endringer opp til og inkludert instrument 2022/1393	CISPR 12:2007/A1:2009 & IEC 61000-6-1:2007 eller UN R10.05 eller nyere versjon
Forskrift om batterier og akkumulatører (markedsføring) 2008, UK lovpålagte instrumenter 2008/2164 med endringer opp til og inkludert instrument 2020/1540	EN 50342-7:2015
Forskrift om radioutstyr 2017, UK lovpålagte instrumenter 2017/1206 med endringer opp til og inkludert instrument SI 2023/328 (Hvis montert med radiofrekvensnøkkel (RF) D.E.S.S.)	Para. 3.1a: IEC 62368-1:2014 Para. 3.1b: CISPR 25:2016 & ISO 11452-2:2004 Para. 3.2: ETSI EN 300 330 V2.1.1.2017

Luc Bouchard

Luc Bouchard, Ing.  
Direktør, produktutvikling, Can-Am SSV  
Bombardier Recreational Products Inc.

Valcourt, QC, Canada

26. mars 2024

**SKI-DOO LYNX SEA-DOO EVINRUDE ROTAX CAN-AM**

Er tom for eurasisk samsvar  
merk hvis aktuelt

Denne siden er blank med  
hensikt

# **TEKNISKE SPESIFIKASJONER**

# TEKNISKE SPESIFIKASJONER

Motor	
Motortype	ROTAX 1000R
	Doble sylindere 4-stroke, Single Over Head Camshaft (SOHC), nedkjølt med kjølevæske
Antall sylindere	2
Antall ventiler	8 ventiler (mekanisk justering)
Inntak ventilklaring	0,06 til 0,14 mm (0024 til 0055 tommer)
Eksosventilklaring	0,11 til 0,19 mm (0043 til 0075 tommer)
Boring	91 mm (3,58 tommer)
Slaglengde	75 mm (2,95 tommer)
Slagvolum	976 cm <sup>3</sup> (59,56 tommer <sup>3</sup> )
Eksosanlegg	Katalysator
Luffilter	Syntetisk papirfilter

Smøresystem			
Type	Oljebunnpinne		
Oljefilter	Utskiftbar oljefilterinnsats (papirtype)		
Motorolje	Kapasitet	2 l (2,1 qt (liq.,US))	
	Anbefalt XPS-olje	Generelt formål	5W40 syntetisk blandingsolje
		Kald temperatur	0W40 syntetisk olje
		Varm temperatur	10W50 syntetisk olje



<b>Smøresystem</b>		
	Alternativ olje hvis XPS-produktene ikke er tilgjengelige	Bruk en 5W40 eller 10W50 motorolje for 4-taktsmotorer som overholder API-klassifiseringen SN eller JASO MA2.

<b>Kjølesystem</b>		
Kjølevæske	Anbefalt XPS-kjølevæske	XPS forhåndsblandet kjølevæske for lang levetid
	Alternativ olje hvis XPS-produktene ikke er tilgjengelige	Etylenglykol/vann-blanding (50 % / 50 %). eller kjølevæske spesielt beregnet for aluminiumsmotorer.
	Kapasitet	6,7 l (1,77 gal (liq.,US))

<b>Gir</b>	
Type	CVT (Continuously Variable Transmission)
Variatorinnkobling	1950 ± 100 OPM

<b>Girkasse</b>		
Type		Dobbelt område (HI-LO) mer PARK, fri og revers
Girkasseolje	Kapasitet	Omtrent: 1,25 l (1,3 qt (liq.,US))
	Anbefalt XPS-girkasseolje	XPS 75W140 syntetisk girolje
	Alternativ olje hvis XPS-produktene ikke er tilgjengelige	75W 140 API GL-5

Elektrisk system		
Magnetgeneratoreffekt		650 W ved 5000 O/MIN
Type tenningsystem		IDI (Inductive Discharge Ignition)
Tennplugg	Mengde	2
	Modell og type	NGK LMAR8C-9
	Åpning	0,8 til 0,9 mm (0,031 til 0,035 tommer)
Batteri	Type	Vedlikeholdsfri – SLA (forseglet blysyre)
	Spenning	12 volt
	Nominell klassifisering	20 A•h
	Strømstartereffekt	0,7 kW
Frontlys		2 x 55 W (H11)
Baklys		2.3/3.5 W
Blinklys		4 x 10 W
Posisjonslys		2 x 5 W
Nummerskiltlys		2 x 5 W
Sikringer		Se <i>Sikringer</i> i delen <i>Vedlikehold</i>

Drivstoffsystem		
Drivstofftilførsel		Elektronisk drivstoffinjeksjon (EFI) med iTC
Gasspjeldenhet		54 mm med ETA
Drivstoffpumpe		Elektrisk (i drivstofftank)
Tomgangsha stighet	ECO-modus	1350 ± 100 OPM
	SPORT-modus	1500 ± 100 OPM
Drivstoff	Type	Super blyfri bensin
	Minimum oktantal	91 AKI (R+M)/2 95 RON

<b>Drivstoffsystem</b>	
Drivstofftankkapasitet	± 38 l (10 gal (liq.,US))
Gjenværende drivstoff når drivstofflampen slås PÅ	± 8,5 l (2,2 gal (liq.,US))

<b>Drivsystem</b>		
Type styringssystem		Valgbar 2WD/4WD
Differensialolje foran	Kapasitet	400 ml (13,5 fl oz (US))
	Anbefalt XPS-differensialolje	XPS 75W90 syntetisk girolje
	Alternativ olje hvis XPS-produktene ikke er tilgjengelige	Syntetisk girolje 75W90 API GL-5
Frontdrivverk		Åpen framhjulsdifferensial, spiralgir
Forhold frontdrivverk		3,6:1
Bakre drivverk		Låsbar differensial
Forhold bakre drivverk		3,43:1
Fett for CV-aksel		XPS CV leddfett
Fett for kardangakselspor (fett påføres rilleforbindelser)		XPS fett for kardangaksel eller tilsvarende

<b>Styring</b>	
Type	Tannstang og pinjong
Ratt	Justerbar skråstilling av ratt

<b>Forhjulsoppheng</b>		
Opphengstype		Doble opphengsarmer med stabilisatorstag
Fjæringsbevegelse		292 mm (11,5 tommer)
Støtdemper	Mengde	2
	Type	HPG
Justering av forhåndsbelastning		Med gjenger

<b>Bakhjulsoppheng</b>		
Opphengstype		Doble opphengsarmer med stabilisatorstag
Fjæringsbevegelse		305 mm (12 tommer)
Støtdemper	Mengde	2
	Type	HPG
Justering av forhåndsbelastning		Med gjenger

<b>Bremser</b>		
Forbrems	Ant	2
	Type	220 mm (8,7 tom.)ventilert bremseskive med hydrauliske dobbelstemplede krumpasser på 32 mm (1,26 tom.)
Bakbrems	Ant	2
	Type	220 mm (8,7 tommer)ventilert bremseskive med hydrauliske dobbelstemplede krumpasser på 28 mm (1,1 tommer)
Bremsevæske	Type	DOT 4

<b>Bremser</b>		
	Kapasitet	Omtrent 410 ml (13,8 fl oz (US))
Caliper		Flytende
Bremseklossmateriale		Metallisk
Minste bremseklosstykkelse		0,5 mm (0,02 tommer)
Minste bremsekivetykkelse		4 mm (0,157 tommer)
Maksimal bremsekivevridning		0,2 mm (0,01 tommer)

<b>Dekk</b>		
Trykk		Anbefalt dekktrykk finner du på dekketiketten. Se delen <i>Viktige dekaler på produktet</i> for plasseringen.
Dekkstørrelse		235/80R14 (28 x 10R 14 tommer)
Minimumsdybde dekkprofil		3 mm (0,118 tommer)

<b>Felger</b>		
Type		Støpt aluminium
Felgstørrelse	Foran	35,6 x 18 cm (14 x 7 tommer)
	Bakre	35,6 x 18 cm (14 x 7 tommer)
Tiltrekkingsmoment, hjulmuttere		100 ± 10 Nm (74 ± 7 lbf-ft)
Sporforskyvning	Foran	41,2 mm (1,6 tommer)
	Bakre	41,2 mm (1,6 tommer)

<b>Chassis</b>	
Bøyletype	Profilert rørseksjon, høyeffekts stål, ISO 3471 og sertifisert i henhold til forskriften (EU) 1322/2014

<b>Dimensjoner</b>		
Total lengde	378,4 cm (149 tommer)	
Total bredde	157,7 cm (62,1 tommer)	
Total høyde	206,2 cm (81,2 tommer)	
Akselavstand	306,3 cm (120,6 tommer)	
Sporvidde	Foran	128,5 cm (50,6 tommer)
	Bakre	122,2 cm (48,1 tommer)
Bakkeklaring	30,5 cm (12 tommer)	

<b>Lastekapasitet og vekt</b>	
Tørrvekt	769,7 kg (1 697 pund)
Vektfordeling (foran/bak)	42/58
Lasteboksens kapasitet	136 kg (300 pund)
Totalt tillatt kjøretøybelastning (inkludert fører, passasjerer, all annen belastning og eventuelt tilbehør)	481 kg (1 060 pund)
Brutto kjøretøyvekt	1 309 kg (2 886 pund)
Slepekapasitet	680 kg (1 500 pund)

<b>Lastekapasitet og vekt</b>	
Tilhengerfestekapasitet	68 kg (150 pund)
Tilhengerfeste	50,8 x 50,8 mm (2 x 2 tommer)

Denne siden er blank med  
hensikt



# FEILSØKING

---

# RETNINGSLINJER FOR FEILSØKING

## CVT-reim glipper

### 1. Det har kommet vann i CVT-enheten.

- *Se Spesielle prosedyrer.*

## "-" vises på girposisjonsdisplayet

### 1. Girspaken står mellom to posisjoner.

- *Sett girspaken i ønsket posisjon.*

### 2. Girspaken er ikke riktig justert.

- *Kontakt en autorisert Can-Am Off-Road-forhandler.*

### 3. Feil i elektrisk kommunikasjon.

- *Kontakt en autorisert Can-Am Off-Road-forhandler.*

## Motoren dreies ikke rundt

### 1. Startprosedyre ikke korrekt utført.

- *Se Starte motoren.*

### 2. Girspaken er ikke i PARK.

- *Sett girspaken enten i PARK eller trå inn bremsepedalen.*

### 3. En sikring har gått.

- *Kontroller sikringer.*

### 4. Svakt batteri eller løse tilkoblinger.

- *Kontroller sikringen i ladesystemet.*
- *Se etter om det er feilmeldinger på instrumentgruppen.*
- *Kontroller tilstanden til batteriets tilkoblinger og kontakter.*
- *Få batteriet kontrollert hos en autorisert Can-Am-forhandler.*

### 5. Feil på startsolenoïd.

- *Kontakt en autorisert Can-Am Off-Road-forhandler.*

### 6. D.E.S.S-nøkkelen er ikke plassert på D.E.S.S-kontakten. (utstyrsavhengig)

- *Sett nøkkelen på D.E.S.S.-kontakten.*

### 7. D.E.S.S. nøkkelen ikke gjenkjent vises i multifunksjonsmåleren. (hvis montert)

- *Rengjør D.E.S.S. nøkkelen. Ta kontakt med en autorisert Can-Am Off-Road-forhandler hvis meldingen fortsatt vises etter rengjøring.*

## Motoren dreies rundt, men starter ikke

### 1. Rå motor

- Gå til modus for rå motor for å starte motoren. Se Rå motor i avsnittet Spesielle prosedyrer.

### 2. Ikke noe drivstoff til motoren (tennplugg som tas ut, er tørr).

- Kontroller drivstoffnivået.
- Kontroller sikringen til drivstoffpumpen.
- Tett forfilter for drivstoffpumpe eller feil på drivstoffpumpe.

Kontakt en autorisert Can-Am Off-Road-forhandler, et autorisert verksted eller en annen kompetent person som kan utføre vedlikehold, reparasjoner eller skifte deler.

Se inkluderte US EPA utslippsrelatert garanti i dette dokumentet for å få informasjon om garantikrav.

### 3. Tennplugg/tenning (ingen gnist).

- Kontroller tenningsikringen.
- Ta ut tennpluggen, og koble på tennspolen igjen.
- Start motoren med tennpluggen i kontakt med motoren, men hold den unna tennplugghullet. Hvis det ikke vises noen gnist, skifter du tennpluggen.

Hvis problemet fortsetter, kontaktes en autorisert Can-Am Off-road-forhandler, et autorisert verksted eller en annen kompetent person som kan utføre vedlikehold, reparasjoner eller skifte deler.

Se inkluderte US EPA utslippsrelatert garanti i dette dokumentet for å få informasjon om garantikrav.

## Motoren mangler akselerasjon eller kraft

### 1. Sikkerhetsbeltet er ikke skikkelig fastspent. Se etter om det er meldinger på instrumentgruppen.

- Spenn fast sikkerhetsbeltet.

### 2. Smuss eller skade på tennplugg.

- Bytt ut tennpluggen.

### 3. Tilstoppet eller skittent motorluftfilter.

- Kontroller luftfilteret, og bytt hvis nødvendig.
- Se etter grums i motorluftfilteret.

### 4. Vann i CVT-enhet

- Tapp av vann fra CVT-enheten. Se avsnittet Spesielle prosedyrer.

### 5. Skitten eller utslitt CVT-enhet.

- Kontakt en autorisert Can-Am Off-Road-forhandler.

## **6. Mangel på drivstoff**

- Skittent eller tilstoppet forfilter til drivstoffpumpe. Kontakt en autorisert Can-Am Off-Road-forhandler, et autorisert verksted eller en annen kompetent person som kan utføre vedlikehold, reparasjoner eller skifte deler. Se inkluderte US EPA utslippsrelatert garanti i dette dokumentet for å få informasjon om garantikrav.

## **7. Motoren er i momentbegrensningsmodus (hvis utstyrt).**

- Motormomentet blir gradvis begrenset for å beskytte mot for høy kjølevæske-temperatur. Sjekk motortemperaturen i flerfunksjonsmålerdisplayet.
- La motoren avkjøles.

## **8. Motoren er i en beskyttet modus (nødmodus).**

- Indikatorlampen MOTORFEIL på flerfunksjonsmåleren lyser, og displayet viser LIMP HOME (nødmodus). Kontakt en autorisert Can-Am Off-Road-forhandler, et autorisert verksted eller en annen kompetent person som kan utføre vedlikehold, reparasjoner eller skifte deler. Se inkluderte US EPA utslippsrelatert garanti i dette dokumentet for å få informasjon om garantikrav.

## **Motoren overopphetes**

### **1. Lavt kjølevæsknivå i kjølesystemet.**

- Kontroller kjølevæsknivået og etterfyll. Se Vedlikeholdsprosedyrer. Kontakt en autorisert Can-Am Off-road-forhandler, et autorisert verksted eller en annen kompetent person som kan utføre vedlikehold, reparasjoner eller skifte deler. Se inkluderte US EPA utslippsrelatert garanti i dette dokumentet for å få informasjon om garantikrav

### **2. Kjøleviften virker ikke.**

- Kontroller at kjøleviften ikke har kjørt seg fast, eller at den virker som den skal.
- Kontroller viftesikringen. Se Sikringer og smeltekontakter i Vedlikeholdsprosedyrer.

### **3. Skitne radiatorribber.**

- Kontroller og rengjør radiatorribbene. Se Vedlikeholdsprosedyrer.

## **Motoren feiltenner**

### **1. Skitten/skadet/utslitt tennplugg.**

- Bytt tennplugger hvis det er nødvendig.

### **2. Vann i drivstoffet.**

- Tapp av drivstoffsystemet, og fyll på med nytt drivstoff.

---

## **Turtallet øker, men kjøretøyet beveger seg ikke**

### **1. Vann i CVT-enheten.**

- *Tapp av vann fra CVT-enheten. Se avsnittet Spesialprosedyrer.*

### **2. Skitten eller utslitt CVT-enhet eller feil på reimen.**

- *Kontakt en autorisert Can-Am Off-Road-forhandler.*

## **Delvis eller ingen respons fra gasspedal - Kontroller motor er PÅ og PPS-feilmelding vises**

### **1. Delvis feil på gasspedalfølerne (PPS).**

- *Kontakt en autorisert Can-Am Off-road-forhandler.*

### **2. Total feil på gasspedalfølerne (PPS).**

- *Kontakt en autorisert Can-Am Off-Road-forhandler.*

## MELDINGER PÅ DIGITALT DISPLAY

Hvis det oppstår en unormal tilstand, kan følgende meldinger kombinert med en kontrollampe vises.

Melding	Beskrivelse
D.E.S.S. NØKKELEN IKKE GJENKJENT	D.E.S.S. nøkkelen krever rengjøring. Ta kontakt med en autorisert Can-Am Off-Road-forhandler hvis meldingen fortsatt vises etter rengjøring.
DÅRLIG NØKKELE	Angir at du har brukt feil D.E.S.S.-nøkkel. Bruk den riktige nøkkelen for kjøretøyet.
CHECK ENGINE	Alle aktive og tidligere aktiverte feil som må løses. Ingen motorbegrensning aktivert.
LIMP HOME	Kritiske feil krever diagnose så snart som mulig. En motorbegrensning er aktivert og/eller motoratferden er modifisert.
TPS FAULT	Feil med gasspedal, vanligvis etterfulgt av en LIMP HOME-melding.
BRAKE SWITCH FAULT	Feil med bremsesignal.
SJEKK DPS	Lampen CHECK ENGINE lyser. Indikerer at DPS (dynamisk servostyring) ikke fungerer som den skal. Kontakt en autorisert Can-Am Off-road-forhandler.
PPS FAULT	Feil på gassposisjonssensor(er) (PPS) Kontakt en autorisert Can-Am Off-road-forhandler.
FUEL SENSOR FAULT	Når drivstofftilførselens verdi for begrensermotstand er utenfor området, vil den digitale displaymodulen oppdage det og vise meldingen.
SJEKK SMART-LOK	Lampen CHECK ENGINE lyser. Indikerer at Smart-Lok ikke fungerer som den skal. Kontakt en autorisert Can-Am Off-road-forhandler.

# **GARANTI**

---

# BRP BEGRENSET GARANTI FOR CANADA OG USA: 2025 CAN-AM® SSV

## 1) Den begrensede garantiens omfang

Bombardier Recreational Products Inc. ("BRP") garanterer at 2025 Can-Am SSV ("Produktet") som selges av en autorisert forhandler i Amerikas forente stater ("USA") og i Canada (en "BRP-Forhandler"), ikke har material- eller produksjonsfeil i løpet av perioden og under de vilkårene som beskrives nedenfor.

Denne begrensede garantien vil bli ugyldig hvis:

1. Produktet brukes eller har blitt brukt til kappkjøring eller annen konkurransepreget aktivitet, på et hvilket som helst tidspunkt, også av en tidligere eier, eller
2. Produktet har blitt endret eller modifisert på en slik måte at det påvirker driften, yteevnen eller holdbarheten på en negativ måte eller slik at tilsiktet bruk er endret.

Deler og tilbehør som ikke er installert fra fabrikk er ikke dekket under denne begrensede garantien. Se den aktuelle teksten om den begrensede garantien for deler og tilbehør.

## 2) Ansvarsbegrensning

SÅ FREMT LOVEN TILLATER DET GJELDER OG GODTAS DENNE UTTRYKKELEGE GARANTIEN I STEDET FOR ALLE ØVRIGE UTTRYKKELEGE ELLER UNDERFORSTÅTTE GARANTIER, INKLUSIVE, OG UTEN BEGRENSNING, ENHVER GARANTI OM SALGBARHET ELLER EGNETHET FOR NOE SPESIELT FORMÅL. I DEN UTSTREKNING DE IKKE KAN FRASKRIVES, ER UNDERFORSTÅTTE GARANTIER BEGRENSET TIL VARIGHETEN AV DEN UTTRYKTE GARANTIEN. TILFELDIGE SKADER OG FØLGESKADER ER UTELUKKET FRA DEKNING UNDER DENNE GARANTIEN. NOEN STATER/PROVINSER TILLATER IKKE FRAVIKELSENE, BEGRENSNINGENE OG EKSKLUSJONENE SOM ER IDENTIFISERT OVER. AV DEN GRUNN KAN DET HENDE AT DE IKKE GJELDER FOR DEG. DENNE GARANTIEN GIR DEG SPESIELLE RETTIGHETER, OG DU KAN OGSÅ HA ANDRE RETTIGHETER SOM VARIERER FRA STAT TIL STAT OG PROVINS TIL PROVINS.

Verken de autoriserte distributørene eller noen BRP-forhandler eller andre personer har fullmakt til å gi noen bekreftelse, representasjon eller garanti når det gjelder Produktet utenom det som står i denne begrensede garantien. Hvis det skjer, kan det ikke håndheves mot BRP.

BRP forbeholder seg retten til å endre denne begrensede garantien på et hvilket som helst tidspunkt, under den forståelse at slike endringer ikke vil forandre garantivilkårene som gjelder for Produktene som ble solgt med denne garantien.

## 3) UNNTAK – er ikke garantert

Følgende punkter dekkes ikke under noen omstendigheter av garantien:

- naturlig slitasje
- punkter med rutinemessig vedlikehold, trimming, justeringer
- Skade som skyldes uaktsomhet eller manglende egnet vedlikehold og/eller lagring, som beskrevet i brukerhåndboken;



- Skade som er et resultat av at deler er fjernet, feilaktig reparasjon, service, vedlikehold eller endring, eller bruk av deler som ikke er produsert eller godkjent av BRP, eller som er et resultat av at reparasjoner er utført av en person som ikke er en autorisert BRP-Forhandler
- Skade som er forårsaket av misbruk, unormal bruk, forsømmelse eller bruk av Produktet som ikke er i overensstemmelse med anbefalt bruk beskrevet i Produktets brukerhåndbok.
- Skade som skyldes ulykker, nedsenking i vann, brann, tyveri, vandalisme eller enhver uavvendelig hendelse;
- Bruk av drivstoff, oljer eller smøremidler som ikke er beregnet for bruk i Produktet (se brukerhåndboken);
- Skader fra rust, korrosjon eller slitasje fra vær og vind.
- Skade som har oppstått på grunn inntrenging av vann eller snø.
- Tilfeldige skader, følgeskader eller skader av noe slag, inkludert men ikke begrenset til transportkostnader, sleping, lagring, telefon, leie, drosje, uleilighet, forsikringsdekning, låneavdrag, tap av tid, tap av inntekter eller tid tapt grunnnet nedetid som et resultat av servicearbeid.

#### 4) Garantiens dekningsperiode

Denne begrensede garantien trer i kraft fra (1) den dagen produktet overleveres til den første kunden, eller (2) første bruksdag, avhengig av hvilken som inntreffer først, og er gyldig som følger:

1. **SEKS (6) etterfølgende måneder**, for privat eller kommersiell bruk.
2. **Mer informasjon om utslippsrelaterte komponenter** finner du i US EPA utslippsrelatert garanti.
3. **For komponenter relatert til gassutslipp på California-modeller med kontrollsystem for gassutslipp produsert av BRP for salg i staten California**, som opprinnelig er solgt til en innbygger i eller senere registrert til en innbygger i staten California, ber vi om å referere til Garantierklæringen for gassutslippkontroll i California.

Reparasjon eller erstatning av deler eller ytelse av service under denne garantien forlenger ikke gyldigheten av denne begrensede garantien ut over dens opprinnelige utløpsdato.

#### 5) Betingelser for å ha garantidekning

Denne garantidekningen er tilgjengelig bare når alle betingelsene nedenfor er oppfylt:

1. Produktet må være kjøpt som ny og ubrukt av den første eieren fra en BRP-Forhandler som er autorisert til å distribuere Produktet i landet der salget ble utført.
2. BRPs spesifiserte kontroll før levering må være utført, dokumentert og undertegnet av kjøperen;
3. Produktet må være riktig registrert av en autorisert BRP-Forhandler.
4. Produktet må være i kjøpt i landet der kjøperen bor;
5. Rutinevedlikehold som er beskrevet i brukerhåndboken, må utføres til rett tid for at garantidekningen skal opprettholdes. BRP forbeholder seg retten til å gjøre garantidekningen avhengig av bevis på riktig vedlikehold.

BRP vil ikke innfri denne begrensede garantien for privat bruk eller kommersiell bruk hvis ett eller flere av vilkårene foran ikke er tilfredsstillt. Slike begrensninger er nødvendige for at BRP skal kunne beholde både sikkerheten til sine produkter og for sine kunder og publikum generelt.

## 6) Hva du må gjøre for å få garantidekning

Kunden må slutte å bruke Produktet når noe unormalt oppstår, varsle en BRP-forhandler i løpet av tre (3) dager etter at en feil opptrer, og sørge for nødvendig tilgang for BRP-Forhandleren til Produktet og mulighet til å reparere det.

Kunden må overfor BRP-forhandleren også presentere kjøpsbevis på Produktet, og må signere reparasjons-/arbeidsordren før reparasjonen starter for å godkjenne garantireparasjonen.

Alle deler som skiftes ut under denne begrensede garantien blir BRPs eiendom.

## 7) Hva BRP gjør for deg

BRPs forpliktelser i denne garantien er begrenset til, etter deres vurdering, reparasjon eller utskifting av deler som er funnet defekte under normal bruk, vedlikehold og service, uten å betale for deler og arbeid, hos en autorisert BRP-Forhandler i løpet av dekningsperioden for garantien med vilkårene beskrevet her. Eieren kan ikke kreve at Produktet skal tilbakekalles eller at kjøpet skal annulleres hvis han/hun mener at garantien ikke blir overholdt.

I tilfelle service er påkrevet utenfor det opprinnelige salgsstedet, vil eieren være ansvarlig for eventuelle tilleggsavgifter på grunn av lokale rutiner og vilkår, for eksempel, men ikke begrenset til frakt, forsikring, skatter, lisensavgifter, importavgifter og alle andre økonomiske avgifter, inkludert de som pålegges av regjeringer, stater, territorier og deres respektive byråer.

BRP forbeholder seg retten til å forbedre eller endre produkter fra tid til annen uten å påta seg noen forpliktelse til å endre produkter som er produsert tidligere.

## 8) Eierskifte

Hvis Produktet skifter eier i løpet av garantiens dekningsperiode, skal denne begrensede garantien i henhold til vilkårene og betingelsene overføres til den nye eieren og være gyldig for den resterende dekningsperioden forutsatt at BRP eller en autorisert BRP-Distributør/Forhandler mottar et bevis på at den forrige eieren godtar overføringen av eierskap og i tillegg mottar kontaktopplysninger for den nye eieren.

## 9) Brukerhjelp

Hvis det skulle oppstå strid eller diskusjon i forbindelse med denne begrensede garantien, anbefaler BRP at du forsøker å løse problemet på forhandlernivå. Vi anbefaler at du drøfter saken med servicesjefen eller eieren hos den autoriserte BRP-forhandleren.

Hvis saken fortsatt ikke er løst, kontakt BRP ved å fylle ut kundens kontaktskjema på [www.brp.com](http://www.brp.com) eller kontakt BRP per post til én av adressene som er oppført under avsnittet *Kontakt oss* i denne håndboken.

# US EPA-UTSLIPP – RELATERT GARANTI

Bombardier Recreational Products Inc. ("BRP") garanterer til sluttbrukeren og alle kjøpere etter dette at dette nye kjøretøyet, inkludert alle deler av eksosutslippssystemet og kontrollsystemet for gassutslipp, oppfyller to betingelser:

1. Den er konstruert, bygget og utstyrt på en slik måte at den på det tidspunktet solgt til sluttkjøperen fant sted, oppfylte kravene i 40 CFR 1051 og 40 CFR 1060.
2. Den har ikke materialfeil og konstruksjonsfeil som kan gjøre at den ikke oppfyller kravene i 40 CFR 1051 og 40 CFR 1060.

Der det foreligger en tilstand som dekkes av garantien, vil BRP etter eget valg reparere eller skifte delen eller komponenten med materialfeil eller konstruksjonsfeil som vil øke motorens utslipp av regulerte forurensende stoffer innenfor den garantiperioden som er gitt uten kostnader for eieren, inkludert utgifter relatert til feilsøking og reparasjon eller utskifting av utslippsrelaterte deler. Alle defekte deler som byttes ut under garantien, tilfaller BRP.

For alle utslippsrelaterte garantikrav begrenser BRP feilsøking og reparasjon av utslippsrelaterte deler til autoriserte Can-Am-forhandlere med mindre det handler om nødreparasjoner iht. punkt 2 i listen nedenfor.

Som sertifisert produsent vil BRP ikke avvise utslippsrelaterte garantikrav som er basert på følgende:

1. Vedlikehold eller andre tjenester som er utført av BRP eller av BRPs autoriserte ressurser.
2. Reparasjonsarbeider på motor/utstyr som en operatør har utført for å korrigere en utrygg nødsituasjon som kan tillegges BRP, så lenge operatøren prøver å gjenopprette motoren/utstyret til riktig konfigurasjon så snart som mulig.
3. Handlinger eller mangel på handling av operatøren, som ikke er relatert til garantikravet.
4. Vedlikehold som er utført oftere enn spesifisert av BRP.
5. Alt som er BRPs feil eller ansvar.
6. Bruk av drivstoff som er tilgjengelig der hvor utstyret brukes med mindre BRPs skrevne vedlikeholdsinstruksjoner sier at dette drivstoffet vil skade utstyrets utslippskontrollsystem og det er fullt mulig for operatøren å finne egnet drivstoff. Se avsnittet om vedlikeholdsinformasjon og krav til drivstoff i avsnittet om drivstoff.

## Utslippsrelatert garantiperiode

Den utslippsrelaterte garantien er gyldig for følgende periode (det som inntreffer først).

	TIMER	MÅNE DER	KILOMETER
Eksosutslippsrelaterte komponenter	500	30	5000
Gassutslippsrelaterte komponenter	Ikke tilgjengelig	24	Ikke tilgjengelig

## Komponenter som dekkes

Den utslippsrelaterte garantien dekker alle komponenter som, hvis de er defekte, vil øke motorens utslipp av regulerte, forurensende stoffer inkludert komponentene som er oppført nedenfor:

1. For eksosutslipp inkluderer utslippsrelaterte komponenter alle motordeler som er relatert til følgende systemer:
  - Luftinnblåsningsystem
  - Drivstoffsystem
  - tenningsystem
  - Systemer for resirkulering av eksosgass.
2. Følgende deler regnes også som utslippsrelaterte deler for eksosutslipp:
  - Etterbehandlingsutstyr
  - ventilasjonsventiler i veivhuset
  - Sensorer
  - Elektroniske styreenheter.
3. Følgende deler regnes også som utslippsrelaterte deler for gassutslipp:
  - Bensintank
  - Tanklokk
  - drivstoffledning
  - fester for drivstoffledning
  - klemmer\*
  - trykkavlastningsventiler\*
  - kontrollventiler\*
  - kontrollsolenoider\*
  - elektroniske kontroller\*
  - vakuumpkontrollmembraner\*
  - kontrollledninger\*
  - kontrolloverføringer\*
  - spyleventiler
  - dampslanger
  - Væske-/gasseparator
  - kullbeholder
  - beholder for monteringsbraketter
  - Kontakt for forgasserens tømmeport.

### MERK:

\*Som relatert til utslippskontrollsystemet.

4. Utslippsrelaterte komponenter inkluderer også alle deler som har som eneste formål å redusere utslipp eller som, hvis de svikter, vil forårsake økt utslipp uten at motorens/utstyrets ytelse reduseres betydelig.

## Begrenset bruk

Som sertifisert produsent kan BRP avvise utslippsrelaterte garantikrav for feil som er forårsaket av feil vedlikehold eller bruk fra eierens eller operatørens side, av ulykker som produsenten ikke er ansvarlig for eller lignende. Eksempelvis trenger ikke et utslippsrelatert garantikrav godkjennes i forbindelse med feil som er direkte forårsaket av at føreren har misbrukt motoren/utstyret eller fordi

føreren har brukt motoren/utstyret på en måte som utstyret ikke er konstruert for, og ikke kan tilskrives produsenten på noen måte.

Hvis du har spørsmål om dine rettigheter og plikter i forbindelse med garantien, eller trenger navn og adresse på din nærmeste autoriserte BRP-forhandler, må du fylle ut kundekontaktskjemaet på **www.brp.com** eller kontakte BRP per post på en av adressene som står oppført under KONTAKT OSS, eller ringe 1-888-272-9222.

---

# GARANTIERKLÆRING FOR UTSLIPPSKONTROLL I CALIFORNIA

Garantiperiodene begynner på samme dato som det nye terrengkjøretøyet (Off-Highway Recreational Vehicle ("OHRV")) leveres til den endelige kjøperen.

Bombardier Recreational Products Inc. ("BRP") garanterer til sluttbrukeren og alle påfølgende kjøpere OHRV-en er:

1. Designet, bygget og utstyrt for å være i samsvar, på salgstidspunktet, med alle gjeldende lover, regler og forskrifter, og
2. Fri for defekter i materialer og utførelse som kan føre til svikt i en garantert del. Alle reservedeler må være identiske i alle vesentlige henseender til delen som beskrevet i BRPs styringsordre for søknad om sertifisering.

Garantien på utslippsrelaterte deler fungerer som følger:

1. Reparasjon eller utskifting av garanterte deler må utføres uten kostnad for OHRV-eieren på en garantistasjon, bortsett fra midlertidig reparasjon når en garantert del eller en garantistasjon ikke er rimelig tilgjengelig for OHRV-eieren. Hvis en midlertidig reparasjon er tillatt, kan reparasjoner utføres på et hvilket som helst tilgjengelig serviceverksted, eller av eieren og ved bruk av en hvilken som helst reservedel. BRP skal refundere eieren for hans eller hennes utgifter, inklusive diagnostiske kostnader for slik midlertidig reparasjon eller utskifting, uten å overstige BRPs veiledende pris for alle garanterte deler som skiftes ut og arbeidskostnader basert på BRPs anbefalte tidsbruk for garantireparasjonen og geografisk passende timelønn.
2. Mangel på tilgjengelighet av garanterte deler eller ufullstendighet av reparasjoner innen en rimelig tidsperiode, og som ikke skal overstige 30 dager fra det tidspunktet OHRV-en først ble presentert for garantistasjonen for reparasjon, skal kvalifisere som behov for midlertidig reparasjon.
3. Enhver garantert del som ikke inngår i planen for utskifting som del av vedlikeholdet i de skriftlige instruksene, må garanteres i garantiperioden som definert nedenfor. Hvis en slik del svikter i løpet av garantiperioden, skal den repareres eller skiftes ut av BRP. Hver del som repareres eller skiftes ut i henhold til garanti, må ha full garantidekning.
4. Enhver garantert del som inngår i planen kun i kontrollsammenheng i de skriftlige instruksjonene, må garanteres i garantiperioden slik som definert nedenfor. Et utsagn i slike skriftlige instruksjoner om at «reparer eller skift ut etter behov» skal ikke redusere garantiens dekningsperiode. Enhver slik del som repareres eller skiftes ut i henhold til garantien, garanteres for den gjenværende garantiperioden for originaldelen.
5. Enhver garantert del som skal skiftes ut som en del av nødvendig vedlikehold i de skriftlige instruksene, garanteres i tidsperioden før det første planlagte utskiftingspunktet for angjeldende del. Hvis delen svikter før det første planlagte utskiftingspunktet, vil delen repareres eller skiftes ut av BRP. Enhver slik del som repareres eller skiftes ut i henhold til garantien, garanteres for den gjenværende garantiperioden for originaldelen.
6. Tjenester eller reparasjoner i henhold til garanti, leveres av alle produsentforhandlere som er eid av produsenten eller autorisert til å utførte service på de aktuelle OHRV-ene.
7. OHRV-eieren vil ikke bli belastet for diagnosearbeid som bekrefter at en garantert del faktisk er , defekt, forutsatt at diagnosearbeidet utføres på en garantistasjon.

8. BRP er ansvarlig for skader på andre kjøretøykomponenter som er umiddelbart forårsaket av en svikt, under garanti, i en garantert del.
9. Enhver reservedel som er angitt av BRP kan brukes i garantireparasjoner som gjøres kostnadsfritt for OHRV-eieren. Slik bruk vil ikke redusere garanti-forpliktelsene til BRP, med unntak av at BRP ikke vil være ansvarlig for reparasjon eller utskifting av noen reservedel som ikke er en garantert del.
10. Enhver tilleggsdel eller modifisert del som av Air Resources Board er unntatt fra forbudene i seksjon 27156 i kjøretøyregelverket i California, kan brukes på en OHRV. Slik bruk i seg selv, vil ikke være grunnlag for å avvise et garanti-krav. BRP er ikke ansvarlig for svikt i garanterte deler som er forårsaket av bruk av en tilleggsdel eller modifiserte deler, med mindre slike deler også er under garanti.

Vilkår og eksklusjoner:

- BRP kan nekte deg garantidekning dersom din OHRV eller en del har sviktet på direkte grunn av misbruk, vanstell, feilaktig vedlikehold eller ikke godkjente modifikasjoner.

## Dine rettigheter og plikter i henhold til garantien

California Air Resources Board vil med glede kunne forklare garantien for kontrollsystemet for damputslipp på ditt 2025 terrengsportkjøretøy. I California må nye fritidskjøretøy for terrengbruk være utformet, bygget og utstyrt for å innfri statens strenge anti-smogstandarder. BRP må garantere utslippskontrollsystemet på ditt terrengsportkjøretøy for tidsperioden som er oppført nedenfor forutsatt at de ikke har blitt utsatt for misbruk, vanstell, feil vedlikehold eller endringer som ikke er godkjente på terrengsportkjøretøyet.

Kontrollsystemet for damputslipp kan omfatte deler som forgasseren eller drivstoffinnsprøytningssystemet, drivstofftanken, drivstoffslangene, karbonbeholderen og motorstyringen. Det kan også omfatte slanger, remmer, kontakter og andre utslippsrelaterte enheter. Der det finnes en tilstand som dekkes av garantien vil Bombardier Recreational Products Inc. reparere terrengsportkjøretøyet uten kostnad for deg, inkludert diagnose, deler og arbeid.

## Terrengkjøretøyet garanteres fra produsent

Garantiperioden for dette terrengkjøretøyet er 60 måneder eller 8000 kilometer, eller 500 driftstimer, av det som måtte inntreffe først.

Deler som dekkes:

1. Beholder for monteringsbrakett(er)
2. Karbonbeholder
3. Kontakt for tømmeport
4. klemme(r)\*
5. Elektronisk kontroll\*
6. tanklokk
7. Påfyllingshals
8. Slange til påfyllingshals
9. Drivstoffslange(r)
10. feste(r) til drivstoffslange
11. drivstofftank
12. trykkavlastningsventil(er)\*

13. Spyleventil(er)
14. Kontrollventil(er)\*
15. dampslange(r)
16. Flytreduuserer
17. Filter/filtre\*
18. Drivstoffpumpe
19. alle andre deler som ikke er oppført, men som kan ha innvirkning på kontrollsystemet for damputslipp

**MERK:** \*Som relatert til gassutslipps-kontrollsystemet.

Hvis en del relatert til kontrollsystemet for damputslipp på ditt terrengkjøretøy er defekt vil denne delen bli skiftet ut eller reparert av Bombardier Recreational Products Inc.

## Eierens garantiansvar

Som eier av terrengsportkjøretøyet er du ansvarlig for at det utføres nødvendig vedlikehold som oppført i brukerhåndboken. Bombardier Recreational Products Inc. anbefaler at du tar vare på alle kvitteringer som er knyttet til vedlikehold av terrengsportkjøretøyet, men Bombardier Recreational Products Inc. kan ikke nekte garantidekning kun på grunn av mangel på kvitteringer eller fordi du ikke har sørget for å få utført alt planlagt vedlikehold.

Som eier er du ansvarlig for å ta terrengsportkjøretøyet til en Bombardier Recreational Products Inc.-forhandler så snart et problem oppstår. Garantireparasjoner vil bli fullført innen rimelig tid, som ikke skal overskride 30 dager.

Som eier av terrengsportkjøretøyet må du imidlertid være oppmerksom på at Bombardier Recreational Products Inc. kan nekte deg garantidekning hvis terrengsportkjøretøyet eller en del har sviktet på grunn av misbruk, vanstell, feil vedlikehold eller ikke godkjente modifikasjoner.

Hvis du har spørsmål vedrørende dine garantirettigheter og -plikter, kan du kontakte:

- Bombardier Recreational Products Inc. på 1-888-272-9222 eller
- The California Air Resources Board at 4001 Iowa Avenue, Riverside, CA 92507.



---

# BRPS BEGRENSEDE INTERNASJONALE GARANTI: 2025 CAN-AM® SSV

## 1) Den begrensede garantiens omfang

Bombardier Recreational Products Inc. ("**BRP**") garanterer at 2025 årsmodeller av Can-Am SSV ("**Produktet**") som selges av distributører eller forhandlere som er autorisert av BRP for å distribuere Produktet utenfor Amerikas forente stater ("**USA**"), Canada, stater i Det europeiske økonomiske samarbeidsområdet (som består av landene som er medlemmer av EU, pluss Storbritannia, Norge, Island og Liechtenstein) ("**EØS**"), stater som er medlemmer av Samveldet av uavhengige stater (inkludert Ukraina og Turkmenistan) ("**SUS**") og Tyrkia ("**BRP-Distributør/Forhandler**"), ikke har material- eller produksjonsfeil i løpet av perioden og under de vilkårene som beskrives nedenfor.

Denne begrensede garantien vil bli ugyldig hvis:

1. Produktet brukes eller har blitt brukt til kappkjøring eller annen konkurransepreget aktivitet, på et hvilket som helst tidspunkt, også av en tidligere eier, eller
2. Produktet har blitt endret eller modifisert på en slik måte at det påvirker driften, yteevnen eller holdbarheten på en negativ måte eller slik at tilsiktet bruk er endret.

Deler og tilbehør som ikke er installert fra fabrikk er ikke dekket under denne begrensede garantien. Se den aktuelle teksten om den begrensede garantien for deler og tilbehør.

## 2) Ansvarsbegrensning

SÅ FREMT LOVEN TILLATER DET GJELDER OG GODTAS DENNE UTTRYKKEKELIGE GARANTIEN I STEDET FOR ALLE ØVRIGE UTTRYKKEKELIGE ELLER UNDERFORSTÅTTE GARANTIER, INKLUSIVE, OG UTEN BEGRENSNING, ENHVER GARANTI OM SALGBARHET ELLER EGNETHET FOR NOE SPESIELT FORMÅL. I DEN UTSTREKNING DE IKKE KAN FRASKRIVES, ER UNDERFORSTÅTTE GARANTIER BEGRENSET TIL VARIGHETEN AV DEN UTTRYKTE GARANTIEN. TILFELDIGE SKADER OG FØLGESKADER ER UTELUKKET FRA DEKNING UNDER DENNE GARANTIEN. NOEN JURISDIKSJONER TILLATER IKKE FRAVIKELSENE, BEGRENSENINGENE OG EKSKLUSJONENE SOM ER IDENTIFISERT OVER. AV DEN GRUNN KAN DET HENDE AT DE IKKE GJELDER FOR DEG. DENNE GARANTIEN GIR DEG SPESIELLE RETTIGHETER, OG DU KAN OGSÅ HA ANDRE RETTIGHETER SOM VARIERER FRA LAND TIL LAND. BRP VIL IKKE VÆRE ANSVARLIG DERSOM PRODUKTER ELLER DELER AV GARANTIEN IKKE ER TILGJENGELIG I VISSE LAND AV ÅRSAKER SOM BRP IKKE HAR KONTROLL OVER.

Se seksjonen som er spesiell for Australia nedenfor, for produkter kjøpt i Australia.

Verken BRP-distributører/-forhandlere eller andre personer har fullmakt til å gi noen bekreftelse, representasjon eller garanti når det gjelder Produktet utenom det som står i denne begrensede garantien. Hvis det skjer, kan det ikke håndheves mot BRP.

BRP forbeholder seg retten til å endre denne begrensede garantien på et hvilket som helst tidspunkt, under den forståelse at slike endringer ikke vil forandre garantivilkårene som gjelder for Produktene som ble solgt med denne garantien.

### 3) UNNTAK – er ikke garantert

Følgende punkter dekkes ikke under noen omstendigheter av garantien:

- naturlig slitasje
- punkter med rutinemessig vedlikehold, trimming, justeringer
- Skade som skyldes uaktsomhet eller manglende egnet vedlikehold og/eller lagring, som beskrevet i brukerhåndboken;
- Skade som er et resultat av at deler er fjernet, feilaktig reparasjon, service, vedlikehold eller endring, eller bruk av deler som ikke er produsert eller godkjent av BRP, eller som er et resultat av at reparasjoner er utført av en person som ikke er en autorisert BRP-distributør/-forhandler.
- Skade som er forårsaket av misbruk, unormal bruk, forsømmelse eller bruk av produktet som ikke er i overensstemmelse med anbefalt bruk beskrevet i Produktets brukerhåndbok.
- Skade som skyldes ulykker, nedsenking i vann, brann, tyveri, vandalisme eller enhver uavvendelig hendelse;
- Bruk av drivstoff, oljer eller smøremidler som ikke er beregnet for bruk i Produktet (se brukerhåndboken);
- Skader fra rust, korrosjon eller slitasje fra vær og vind.
- Skade som har oppstått på grunn inntrenging av vann eller snø.
- Tilfeldige skader, følgeskader eller skader av noe slag, inkludert men ikke begrenset til transportkostnader, sleping, lagring, telefon, leie, drosje, uleilighet, forsikringsdekning, låneavdrag, tap av tid, tap av inntekter eller tid tapt grunnet nedetid som et resultat av servicearbeid.

Følgende liste inkluderer, uten begrensninger, artikler som anses som slitasjedeler og som ikke er dekket av BRPs begrensede garanti, med mindre feilen er direkte resultat av defekt materiale eller utført arbeid.

- Batterier
- Bremseskiver
- Bremseskiver og tromler
- Clutchplater/-klosser
- Clutchglidere
- Clutchfjæring
- Clutchføringer som kan skiftes ut
- Drivreimer
- Filtere
- Behandlede eller ubehandlede overflater
- Sikringer
- Lyspærer / forseglede lyskaster
- Smøreoljer
- Tenningsplugg
- Føringsfjæringer
- Glidesko for fjæring
- Fjærer
- Dekk.

## 4) Garantiens dekningsperiode

Denne begrensede garantien trer i kraft fra (1) den dagen produktet overleveres til den første kunden, eller (2) første bruksdag, avhengig av hvilken som inntreffer først, og er gyldig som følger:

1. **SEKS (6) etterfølgende måneder**, for privat eller kommersiell bruk

**Bare i AUSTRALIA og NEW ZEALAND:** Denne garantien gjelder fra (1) leveringsdato til første detaljforbruker eller fra (2) den dato Produktet ble tatt i bruk for første gang, alt etter hvilken dato som kommer først, for en periode på TOLV (12) ETTERFØLGENDE MÅNEDER og TRETTISEKS (36) ETTERFØLGENDE MÅNEDER for bare drivverkmotor og overføringssystem, for privat bruk eller kommersiell bruk.

Reparasjon eller erstatning av deler eller ytelse av service under denne garantien forlenger ikke gyldigheten av denne garantien ut over dens opprinnelige utløpsdato.

Garantiperioden ovenfor er en minste begrensede garantiperiode som kan utvides av et aktuelt kampanjeprogram med utvidet garanti.

Vær oppmerksom på at varigheten og eventuelle andre modaliteter i garantidekningen er underlagt gjeldende nasjonalt eller lokalt lovverk.

## 5) Kun for produkter som selges i Australia

Våre varer leveres med garantier som ikke kan utelukkes under den australske forbrukerloven.

Du har krav på en erstatning eller refusjon for en stor feil og til kompensasjon for eventuelle andre rimelig overskuelig tap eller skader.

Du har også rett til å få varene reparert eller skiftet ut hvis varene ikke holder akseptabel kvalitet og feilen ikke kan sies å være en stor feil.

Ingenting i disse garantivilkårene og -betingelsene må tas for å utelukke, begrense eller endre bruken av enhver betingelse, produktgaranti, garanti, rettighet eller remedie som gis eller er underforstått i Konkurrans- og forbrukerloven av 2010 (Cth), inkludert den australske forbrukerloven eller enhver annen lov der det å gjøre dette ville bestride denne loven eller føre til at noen del av disse vilkårene og betingelsene ville bli ugyldige. Fordelene du gis under denne begrensede garantien kommer i tillegg til andre rettigheter og rettsmidler du har ifølge australsk lov.

## 6) Betingelser for å ha garantidekning

Denne garantidekningen er tilgjengelig bare når alle betingelsene nedenfor er oppfylt:

1. Produktet må være kjøpt som ny og ubrukt av den første eieren fra en BRP-Distributør/Forhandler som er autorisert til å distribuere Produktet i landet der salget ble utført.
2. BRPs spesifiserte kontroll før levering må være utført, dokumentert og undertegnet av kjøperen;

3. Produktet må være riktig registrert av en autorisert BRP-Distributør/Forhandler;
4. Produktet må være i kjøpt i landet der kjøperen bor;
5. Rutinevedlikehold som er beskrevet i brukerhåndboken, må utføres til rett tid for at garantidekningen skal opprettholdes. BRP forbeholder seg retten til å gjøre garantidekningen avhengig av bevis på riktig vedlikehold.

BRP vil ikke innfri denne begrensede garantien for privat bruk eller kommersiell bruk hvis ett eller flere av vilkårene foran ikke er tilfredsstillt. Slike begrensninger er nødvendige for at BRP skal kunne beholde både sikkerheten til sine produkter og for sine kunder og publikum generelt.

## **7) Hva du må gjøre for å få garantidekning**

Kunden må slutte å bruke Produktet når noe unormalt oppstår, varsle en BRP-Distributør/Forhandler i løpet av to (2) måneder etter at en feil opptrer, og sørge for nødvendig tilgang for BRP-Distributør/Forhandler til Produktet og mulighet til å reparere det.

Varslingsfristen er underlagt gjeldende nasjonale eller lokale lover i kundens land.

Kunden må også presentere for BRP-Distributøren/Forhandleren bevis på at Produktet er kjøpt, og må signere reparasjons-/arbeidsordren før reparasjonen starter for å godkjenne garantireparasjonen.

Alle deler som skiftes ut under denne begrensede garantien blir BRPs eiendom.

## **8) Hva BRP gjør for deg**

I den grad det er tillatt under gjeldende lov, er BRPs forpliktelser under denne garantien begrenset til, etter eget skjønn, reparasjon eller utskifting av deler som er identifisert som defekte under normal bruk, vedlikehold og service, uten å ta betalt for deler og arbeid hos en autorisert BRP-Distributør/Forhandler i løpet av garantiens dekningsperiode under betingelsene som er beskrevet her. Eieren kan ikke kreve at Produktet skal tilbakekalles eller at kjøpet skal annulleres hvis han/hun mener at garantien ikke blir overholdt. Du kan ha andre juridiske rettigheter som kan variere fra land til land.

I tilfelle service er påkrevet utenfor det opprinnelige salgsstedet, vil eieren være ansvarlig for eventuelle tilleggsavgifter på grunn av lokale rutiner og vilkår, for eksempel, men ikke begrenset til frakt, forsikring, skatter, lisensavgifter, importavgifter og alle andre økonomiske avgifter, inkludert de som pålegges av regjeringer, stater, territorier og deres respektive byråer.

BRP forbeholder seg retten til å forbedre eller endre produkter fra tid til annen uten å påta seg noen forpliktelse til å endre produkter som er produsert tidligere.

## **9) Eierskifte**

Hvis Produktet skifter eier i løpet av garantiens dekningsperiode, skal denne begrensede garantien i henhold til vilkårene og betingelsene overføres til den nye eieren og være gyldig for den resterende dekningsperioden forutsatt at BRP eller en autorisert BRP-Distributør/Forhandler mottar et bevis på at den forrige eieren

godtar overføringen av eierskap og i tillegg mottar kontaktopplysninger for den nye eieren.

## 10) Brukerhjelp

Hvis det skulle oppstå strid eller uenighet i forbindelse med denne begrensede garantien, anbefaler BRP at du forsøker å løse problemet på BRP-distributørs/forhandlers nivå. Vi anbefaler at du drøfter saken med servicesjefen hos den autoriserte BRP-distributøren/forhandleren eller eieren.

Hvis saken fortsatt ikke er løst, kontakt BRP ved å fylle ut kundens kontaktskjema på **[www.brp.com](http://www.brp.com)** eller kontakt BRP per post til én av adressene som er oppført under avsnittet *Kontakt oss* i denne håndboken.

---

# BRPS BEGRENSEDE GARANTI FOR EØS, SAMVELDET AV UAVHENGIGE STATER OG TYRKIA: 2025 CAN-AM® SSV

## 1) Den begrensede garantiens omfang

Bombardier Recreational Products Inc. ("BRP") garanterer at 2025 årsmodeller av Can-Am SSV ("Produktet") som selges av distributører eller forhandlere som er autorisert av BRP for å distribuere Produktet i Det europeiske økonomiske samarbeidsområdet (som består av landene som er medlemmer av EU, pluss Storbritannia, Norge, Island og Liechtenstein) ("EØS"), stater som er medlemmer av Samveldet av uavhengige stater (inkludert Ukraina og Turkmenistan) ("SUS") og Tyrkia ("BRP-Distributør/Forhandler"), ikke har material- eller produksjonsfeil i løpet av perioden og under de vilkårene som beskrives nedenfor.

Denne begrensede garantien vil bli ugyldig hvis:

1. Produktet brukes eller har blitt brukt til kappkjøring eller annen konkurransepreget aktivitet, på et hvilket som helst tidspunkt, også av en tidligere eier, eller
2. Produktet har blitt endret eller modifisert på en slik måte at det påvirker driften, yteevnen eller holdbarheten på en negativ måte eller slik at tilsiktet bruk er endret.

Deler og tilbehør som ikke er installert fra fabrikk er ikke dekket under denne begrensede garantien. Se den aktuelle teksten om den begrensede garantien for deler og tilbehør.

## 2) Ansvarsbegrensning

SÅ FREMT LOVEN TILLATER DET GJELDER OG GODTAS DENNE UTTRYKKE-  
KELIGE GARANTIEN I STEDET FOR ALLE ØVRIGE UTTRYKKE-  
LIGE ELLER UNDERFORSTÅTTE GARANTIER, INKLUSIVE, OG UTEN BEGREN-  
SNING, ENHVER GARANTI OM SALGBARHET ELLER EGNETHET FOR NOE SPE-  
SIELT FORMÅL. I DEN UTSTREKNING DE IKKE KAN FRASKRIVES, ER UN-  
DERFORSTÅTTE GARANTIER BEGRENSET TIL VARIGHETEN AV DEN  
UTTRYKTE GARANTIEN. TILFELDIGE SKADER OG FØLGESKADER ER  
UTELUKKET FRA DEKNING UNDER DENNE GARANTIEN. NOEN JURISDIK-  
SJONER TILLATER IKKE FRAVIKELSENE, BEGRENNINGENE OG EK-  
SKLUSJONENE SOM ER IDENTIFISERT OVER. AV DEN GRUNN KAN DET  
HENDE AT DE IKKE GJELDER FOR DEG. DENNE GARANTIEN GIR DEG  
SPESIELLE RETTIGHETER, OG DU KAN OGSÅ HA ANDRE RETTIGHETER  
SOM VARIERER FRA LAND TIL LAND. BRP VIL IKKE VÆRE ANSVARLIG  
DERSOM PRODUKTER ELLER DELER AV GARANTIEN IKKE ER TILGJEN-  
GELIG I VISSE LAND AV ÅRSAKER SOM BRP IKKE HAR KONTROLL OVER.

Se den spesifikke seksjonen for Frankrike nedenfor, for Produkter som er kjøpt i Frankrike.

Verken BRP-distributører/-forhandlere eller andre personer har fullmakt til å gi noen bekreftelse, representasjon eller garanti når det gjelder Produktet utenom det som står i denne begrensede garantien. Hvis det skjer, kan det ikke håndheves mot BRP.

BRP forbeholder seg retten til å endre denne begrensede garantien på et hvilket som helst tidspunkt, under den forståelse at slike endringer ikke vil forandre garantivilkårene som gjelder for Produktene som ble solgt med denne garantien.

### 3) UNNTAK – er ikke garantert

Følgende punkter dekkes ikke under noen omstendigheter av garantien:

- naturlig slitasje
- punkter med rutinemessig vedlikehold, trimming, justeringer
- Skade som skyldes uaktsomhet eller manglende egnet vedlikehold og/eller lagring, som beskrevet i brukerhåndboken;
- Skade som er et resultat av at deler er fjernet, feilaktig reparasjon, service, vedlikehold eller endring, eller bruk av deler som ikke er produsert eller godkjent av BRP, eller som er et resultat av at reparasjoner er utført av en person som ikke er en autorisert BRP-distributør/-forhandler.
- Skade som er forårsaket av misbruk, unormal bruk, forsømmelse eller bruk av Produktet som ikke er i overensstemmelse med anbefalt bruk beskrevet i Produktets brukerhåndbok.
- Skade som skyldes ulykker, nedsenking i vann, brann, tyveri, vandalisme eller enhver uavvendelig hendelse;
- Bruk av drivstoff, oljer eller smøremidler som ikke er beregnet for bruk i Produktet (se brukerhåndboken);
- Skader fra rust, korrosjon eller slitasje fra vær og vind.
- Skade som har oppstått på grunn inntrenging av vann eller snø.
- Tilfeldige skader, følgeskader eller skader av noe slag, inkludert men ikke begrenset til transportkostnader, sleping, lagring, telefon, leie, drosje, uleilighet, forsikringsdekning, låneavdrag, tap av tid, tap av inntekter eller tid tapt grunnet nedetid som et resultat av servicearbeid.

Følgende liste inkluderer, uten begrensninger, artikler som anses som slitasjedeler og som ikke er dekket av BRPs begrensede garanti, med mindre feilen er direkte resultat av defekt materiale eller utført arbeid.

- Batterier
- Bremsesklosser
- Bremseskiver og tromler
- Clutchplater/-klosser
- Clutchglidere
- Clutchfjæring
- Clutchføringer som kan skiftes ut
- Drivreimer
- Filtere
- Behandlede eller ubehandlede overflater
- Sikringer
- Lyspærer / forseglet lyskaster
- Smøreoljer
- Tenningsplugg
- Føringsfjæringer
- Glidesko for fjæring
- Fjærer
- Dekk.

## 4) Garantien dekningsperiode

Denne begrensede garantien trer i kraft fra (1) den dagen produktet overleveres til den første kunden, eller (2) første bruksdag, avhengig av hvilken som inntreffer først, og er gyldig som følger:

1. **TJUEFIRE (24) etterfølgende måneder**, for privat bruk.
2. **SEKS (6) etterfølgende måneder**, for kommersiell bruk.

Et produkt brukes kommersielt når det brukes i forbindelse med arbeid eller beskjeftigelse som skaper inntekt i løpet av en hvilken som helst garantiperiode. Et produkt brukes også kommersielt når det, på noe tidspunkt i løpet av garantiperioden, er registrert for kommersiell bruk.

Reparasjon eller erstatning av deler eller ytelse av service under denne garantien forlenger ikke gyldigheten av denne garantien ut over dens opprinnelige utløpsdato.

Garantiperioden ovenfor er en minste begrensede garantiperiode som kan utvides av et aktuelt kampanjeprogram med utvidet garanti.

Vær oppmerksom på at varigheten og eventuelle andre modaliteter i garantidekningen er underlagt gjeldende nasjonalt eller lokalt lovverk.

## 5) Kun for produkter solgt i Frankrike

Selgeren skal levere varer som overholder kontrakten, og skal være ansvarlig for defekter som eksisterer ved levering. Selger skal også være ansvarlig for feil som følge av emballasje, monteringsanvisninger eller installasjonen når den er dennes ansvar i henhold til kontrakten eller hvis utført under dennes ansvar. For å være i samsvar med kontrakten må godet:

1. Være tilpasset normal bruk for lignende varer og, hvis aktuelt:
  - Samsvare med beskrivelsen gitt av selgeren og ha kvalitetene som ble presentert kjøperen via prøve eller modell;
  - Ha kvalitetene en kjøper med rette kan forvente med tanke på de offentlige erklæringene til selgeren, produsenten eller dens representant, inkludert i reklame eller merking; eller
2. Ha egenskapene partene i fellesskap har blitt enige om eller være tilpasset den spesifikke bruken som den er påtenkt av kjøperen, påpekt av selgeren og akseptert av selgeren.

Handlingen for manglende overholdelse må utføres innen to år etter levering av varen. Selgeren er ansvarlig for garantien for den solgte varens skjulte defekter dersom disse skjulte defektene gjør varen uegnet for tiltenkt bruk, eller dersom de reduserer dens bruk på en slik måte at kjøperen ikke ville ha anskaffet varen eller ville gitt en lavere pris hvis dette hadde vært kjent. Handlingen for slike skjulte defekter skal tas av kjøperen innen 2 år etter at defekten er oppdaget.

## 6) Betingelser for å ha garantidekning

Denne garantidekningen er tilgjengelig bare når alle betingelsene nedenfor er oppfylt:



1. Produktet må være kjøpt som nytt og ubrukt av den første eieren fra en BRP-Distributør/Forhandler som er autorisert til å distribuere Produkter i landet der salget ble utført eller for EØS, sammenslutning av land;
2. BRPs spesifiserte kontroll før levering må være utført, dokumentert og undertegnet av kjøperen;
3. Produktet må være riktig registrert av en autorisert BRP-Distributør/Forhandler;
4. Produktet må være i kjøpt i landet, eller for EØS sammenslutning av land, der kjøperen bor;
5. Rutinevedlikehold som er beskrevet i brukerhåndboken, må utføres til rett tid for at garantidekningen skal opprettholdes. BRP forbeholder seg retten til å gjøre garantidekningen avhengig av bevis på riktig vedlikehold.

BRP vil ikke innfri denne begrensede garantien for privat bruk eller kommersiell bruk hvis ett eller flere av vilkårene foran ikke er tilfredsstillt. Slike begrensninger er nødvendige for at BRP skal kunne beholde både sikkerheten til sine produkter og for sine kunder og publikum generelt.

## 7) Hva du må gjøre for å få garantidekning

Kunden må slutte å bruke Produktet når noe unormalt oppstår, varsle en BRP-Distributør/Forhandler i løpet av to (2) måneder etter at en feil opptrer, og sørge for nødvendig tilgang for Distributør/Forhandler til Produktet og mulighet til å reparere det.

Varslingsfristen er underlagt gjeldende nasjonale eller lokale lover i kundens land.

Kunden må også presentere for BRP-Distributøren/Forhandleren bevis på at Produktet er kjøpt, og må signere reparasjons-/arbeidsordren før reparasjonen starter for å godkjenne garantireparasjonen.

Alle deler som skiftes ut under denne begrensede garantien blir BRPs eiendom.

## 8) Hva BRP gjør for deg

I den grad det er tillatt under gjeldende lov, er BRPs forpliktelser under denne garantien begrenset til, etter eget skjønn, reparasjon eller utskifting av deler som er identifisert som defekte under normal bruk, vedlikehold og service, uten å ta betalt for deler og arbeid hos en autorisert BRP-Distributør/Forhandler i løpet av garantiens dekningsperiode under betingelsene som er beskrevet her. Eieren kan ikke kreve at Produktet skal tilbakekalles eller at kjøpet skal annulleres hvis han/hun mener at garantien ikke blir overholdt. Du kan ha andre juridiske rettigheter som kan variere fra land til land.

Hvis det er behov for service utenfor det landet hvor Produktet ble kjøpt, eller de som er bosatt innen EØS, hvis service er nødvendig utenfor EØS, må eieren betale for tilleggsutgifter ifølge lokal forhold og forskrifter. Disse utgiftene kan blant annet være frakt, forsikring, skatter, lisensavgifter, importtoll og alle andre økonomiske utgifter, inkludert de som regjeringer, stater, territorier og deres respektive organer pålegger.

BRP forbeholder seg retten til å forbedre eller endre produkter fra tid til annen uten å påta seg noen forpliktelse til å endre produkter som er produsert tidligere.

## 9) Eierskifte

Hvis Produktet skifter eier i løpet av garantiens dekningsperiode, skal denne begrensede garantien i henhold til vilkårene og betingelsene overføres til den nye eieren og være gyldig for den resterende dekningsperioden forutsatt at BRP eller en autorisert BRP-Distributør/Forhandler mottar et bevis på at den forrige eieren godtar overføringen av eierskap og i tillegg mottar kontaktopplysninger for den nye eieren.

## 10) Brukerhjelp

Hvis det skulle oppstå strid eller uenighet i forbindelse med denne begrensede garantien, anbefaler BRP at du forsøker å løse problemet på BRP-distributørs/forhandlers nivå. Vi anbefaler at du drøfter saken med servicesjefen hos den autoriserte BRP-distributøren/forhandleren eller eieren.

Hvis saken fortsatt ikke er løst, kontakt BRP ved å fylle ut kundens kontaktskjema på [www.brp.com](http://www.brp.com) eller kontakt BRP per post til én av adressene som er oppført under avsnittet *Kontakt oss* i denne håndboken.

# KUNDEINFORMASJON

---

# INFORMASJON OM DATAVERN

Bombardier Recreational Products Inc., tilknyttede selskaper og datterselskaper («BRP») forplikter seg til å beskytte ditt personvern og støtter en generell policy med åpenhet om hvordan vi samler inn, bruker og utleverer personlige opplysninger om deg som del av å utvikle vår relasjon til deg. **Du finner mer informasjon under BRPs retningslinjer for personvern:**

<https://brp.com/en/privacy-policy.html> eller ved å skanne QR-koden nedenfor.

Vi har passende sikkerhetstiltak for å beskytte dine personlige opplysninger mot tap og uautorisert tilgang.

Personlige opplysninger som kan samles inn av BRP, direkte fra deg eller fra autoriserte forhandlere eller autoriserte tredjeparter, inkluderer:

- **Informasjon om kontakt, demografi og registrering** (f.eks. navn, komplett adresse, telefonnummer, e-post, kjønn, eierskapshistorikk, kommunikasjonsspråk)
- **Informasjon om kjøretøyet** (f.eks. serienummer, kjøps- og leveringsdato, enhetsbruk, kjøretøyets plassering og bevegelser)
- **Tredjepartsinformasjon** (f.eks. informasjon fra BRP-partnere, informasjon om felles markedsføringsaktiviteter, sosiale medier)
- **Teknologisk informasjon** (f.eks. IP-adresse, type enhet, operativsystem, type nettleser, nettsider du besøker, informasjonsskapsler og lignede teknologi når du bruker nettsidene til BRP eller forhandlere eller mobile applikasjoner)
- **Informasjon om kontakt med BRP** (f.eks. informasjon som samles inn når du ringer en BRP-salgsrepresentant, kjøper noe fra nettsiden til BRP, registrerer deg for BRPs e-poster, deltar i konkurranser o.l. som sponses av BRP eller deltar på begivenheter som sponses av BRP)
- **Informasjon om transaksjonen** (f.eks. informasjon som kreves for å håndtere returer, betalingsinformasjon når du kjøpte produkter eller tjenester via våre nettsider eller mobile apper og andre problemer knyttet til kjøp av BRP-produkter)

Denne informasjonen kan brukes til og behandles for følgende formål:

- Sikkerhet
- Kundestøtte for salg og ettersalg (f.eks. fullføre eller følge opp kjøpet eller vedlikehold)
- Registrering og garanti
- Kommunikasjon (f.eks. sende en BRP-tilfredshetsundersøkelse)
- Atferdsbasert reklame, profilering og stedsbaserte tjenester (f.eks. tilby tilpasset opplevelse)
- Samsvar og løsning av tvister
- Markedsføring og reklame
- Assistanse (f.eks. hjelp med leveringsproblemer, håndtere returer og andre problemer knyttet til ditt kjøp av BRP-produkter).

Vi kan også bruke personlig informasjon til å generere samlet eller statistisk informasjon som ikke lenger identifiserer deg personlig.

**Dine personlige opplysninger kan utleveres til følgende: BRP, BRPs autoriserte forhandlere, distributører, tjenesteleverandører, reklame- og markedsføringspartnere og andre autoriserte tredjeparter.**

Vi kan motta informasjon om deg fra forskjellige kilder, inkludert tredjepart, for eksempel BRBs forhandlernettsverk og partnere som vi tilbyr felles tjenester med

eller har felles markedsføringsaktiviteter. Vi kan også motta informasjon om deg fra sosiale plattformer når du kommuniserer med oss på disse plattformene.

Avhengig av omstendighetene kan dine personlige opplysninger kommuniseres utenfor regionen der du bor. Dine personlige opplysninger beholdes bare så lenge som det er nødvendig for det formålet de ble innhentet for og i henhold til vår oppbevaringspolicy.

Hvis du vil bruke din rett angående personvern (f.eks. rett til tilgang, rett til korrigering), for å trekke tilbake ditt samtykke og bli fjernet fra adresselisten for markedsføringsformål tilfredshetsundersøkelse eller hvis du har generelle spørsmål om personvern, kan du ta kontakt med BRPs personvernombud på e-post **privacyofficer@brp.com** eller via vanlig post:

BRP Legal Service, 726 St-Joseph, Valcourt, Quebec, Canada, J0E 2L0.

**Når BRP behandler dine personlige opplysninger, gjøres det i samsvar med retningslinjene for personvern, tilgjengelig her: <https://www.brp.com/en/privacy-policy.html> eller ved å bruke følgende QR-kode.**



---

# KONTAKT OSS

*www.brp.com*

## **Asia og Stillehavsområdet**

### **BRP Asia**

107D and 107E, 17/F, Tower 1,  
Grand Century Place, Mongkok,  
Kowloon, Hong Kong

### **Australia**

Level 26  
477 Pitt Street  
Sydney, NSW 2020

### **China**

上海市徐汇区衡山路10号6号楼301  
Rm 301, Building 6,  
No.10 Heng Shan Rd,  
Shanghai, China

### **Japan**

21F Shinagawa East One Tower  
2-16-1 Konan, Minato-ku-ku,  
Tokyo 108-0075

### **New Zealand**

Suite 1.6, 2-8 Osborne Street,  
Newmarket, Auckland 2013

## **Europa, Midtøsten og Afrika**

### **Belgia**

Oktrooi plein 1  
9000 Gent

### **Tsjekia**

Stefanikova 43a  
Prague 5  
150 00

### **Tyskland**

Alte Papierfabrik 16  
D-40699 Erkrath

### **Finland**

Isoaavantie 7  
PL 8040  
96101 Rovaniemi

### **Frankrike**

Arteparc Bâtiment B  
Route de la côte d'Azur,

13 590 Meyreuil

### **Norge**

Ingvald Ystgaardsvei 15  
N-7484 Trondheim  
Salg, marketing, ettermarked

### **Sverige**

Spinnvägen 15  
903 61 Umeå  
Sverige 90821

### **Sveits**

Avenue d'Ouchy 4-6  
1006 Lausanne

## **Latin-Amerika**

### **Brasil**

Rua Odila Maia Rocha Brito, 25  
Edifício Beaumont, andar 1 ao 5  
CEP 13092-110 Campinas -SP

### **Mexico**

Av. Ferrocarril 202  
Parque Industrial Querétaro  
Santo Rosa Jauregui, Querétaro  
C.P. 76220

## **Nord-Amerika**

### **Canada**

3200A, rue King Ouest,  
Suite 300  
Sherbrooke (Québec) J1L 1C9

### **USA**

10101 Science Drive  
Sturtevant, Wisconsin  
53177

---

## ADRESSEENDRING / SKIFTE AV EIER

Hvis adressen din er endret eller du er den nye eieren av kjøretøyet, ber vi deg varsle BRP ved å enten:

- Varsle en autorisert Can-Am-forhandler.
- **Bare Nord-Amerika:** ring 1 888 272-9222.
- Sende inn ett av adresseendringskortene på de følgende sidene til én av adressene til BRP som er angitt i avsnittet *Kontakt oss* denne håndboken.

I tilfelle skifte av eier, legg ved bevis på at den tidligere eieren har sagt seg enig i overføringen.

Denne informasjon er dessuten meget viktig også etter at den begrensede garantien har utløpt, fordi BRP kan kontakte eieren av kjøretøyet hvis det blir nødvendig, for eksempel hvis tilbakekalling blir nødvendig av sikkerhetsmessige årsaker. Det er eierens ansvar å varsle BRP.

**STJÅLNE ENHETER:** Hvis kjøretøyet ditt blir stjålet, bør du varsle BRP eller en autorisert Can-Am forhandler. Vi vil be deg om å oppgi navn, adresse, telefonnummer, kjøretøyets identifikasjonsnummer og datoen det ble stjålet.



ENDRING AV ADRESSE <input type="checkbox"/>		NY EIER <input type="checkbox"/>		
KJØRETØYETS IDENTIFIKASJONSNUMMER				
Modellnummer		Kjøretøyets identifikasjonsnummer (V.I.N.)		
GAMMEL ADRESSE		NAVN		
ELLERTIDLIGERE EIER:				
NR.	GATE	LEIL		
STED	FYLKE	POSTNUMMER		
LAND	TELEFON			
NY ADRESSE		NAVN		
ELLER NY EIER:				
NR.	GATE	LEIL		
STED	FYLKE	POSTNUMMER		
LAND	TELEFON			
E-POSTADRESSE				

ENDRING AV ADRESSE <input type="checkbox"/>		NY EIER <input type="checkbox"/>		
KJØRETØYETS IDENTIFIKASJONSNUMMER				
Modellnummer		Kjøretøyets identifikasjonsnummer (V.I.N.)		
GAMMEL ADRESSE		NAVN		
ELLERTIDLIGERE EIER:				
NR.	GATE	LEIL		
STED	FYLKE	POSTNUMMER		
LAND	TELEFON			
NY ADRESSE		NAVN		
ELLER NY EIER:				
NR.	GATE	LEIL		
STED	FYLKE	POSTNUMMER		
LAND	TELEFON			
E-POSTADRESSE				

Denne siden er  
tom med hensikt

ENDRING AV ADRESSE                       NY EIER  ✂

---

**KJØRETØYETS IDENTIFIKASJONSNUMMER**  

--	--	--	--	--	--	--	--	--	--	--	--	--	--	--	--	--	--	--	--	--	--	--	--	--

  
Modellnummer                      Kjøretøyets identifikasjonsnummer (V.I.N.)

**GAMMEL ADRESSE** \_\_\_\_\_  
**ELLERTIDLIGERE EIER:** \_\_\_\_\_ NAVN \_\_\_\_\_

NR. \_\_\_\_\_ GATE \_\_\_\_\_ LEIL \_\_\_\_\_

STED \_\_\_\_\_ FYLKE \_\_\_\_\_ POSTNUMMER \_\_\_\_\_

LAND \_\_\_\_\_ TELEFON \_\_\_\_\_

**NY ADRESSE** \_\_\_\_\_  
**ELLER NY EIER:** \_\_\_\_\_ NAVN \_\_\_\_\_

NR. \_\_\_\_\_ GATE \_\_\_\_\_ LEIL \_\_\_\_\_

STED \_\_\_\_\_ FYLKE \_\_\_\_\_ POSTNUMMER \_\_\_\_\_

LAND \_\_\_\_\_ TELEFON \_\_\_\_\_

\_\_\_\_\_  
E-POSTADRESSE

ENDRING AV ADRESSE                       NY EIER  ✂

---

**KJØRETØYETS IDENTIFIKASJONSNUMMER**  

--	--	--	--	--	--	--	--	--	--	--	--	--	--	--	--	--	--	--	--	--	--	--	--	--	--

  
Modellnummer                      Kjøretøyets identifikasjonsnummer (V.I.N.)

**GAMMEL ADRESSE** \_\_\_\_\_  
**ELLERTIDLIGERE EIER:** \_\_\_\_\_ NAVN \_\_\_\_\_

NR. \_\_\_\_\_ GATE \_\_\_\_\_ LEIL \_\_\_\_\_

STED \_\_\_\_\_ FYLKE \_\_\_\_\_ POSTNUMMER \_\_\_\_\_

LAND \_\_\_\_\_ TELEFON \_\_\_\_\_

**NY ADRESSE** \_\_\_\_\_  
**ELLER NY EIER:** \_\_\_\_\_ NAVN \_\_\_\_\_

NR. \_\_\_\_\_ GATE \_\_\_\_\_ LEIL \_\_\_\_\_

STED \_\_\_\_\_ FYLKE \_\_\_\_\_ POSTNUMMER \_\_\_\_\_

LAND \_\_\_\_\_ TELEFON \_\_\_\_\_

\_\_\_\_\_  
E-POSTADRESSE

Denne siden er  
tom med hensikt



MERKNADER: \_\_\_\_\_

\_\_\_\_\_

\_\_\_\_\_

\_\_\_\_\_

\_\_\_\_\_

\_\_\_\_\_

\_\_\_\_\_

\_\_\_\_\_

\_\_\_\_\_

\_\_\_\_\_

\_\_\_\_\_

\_\_\_\_\_

\_\_\_\_\_

\_\_\_\_\_

\_\_\_\_\_

\_\_\_\_\_

\_\_\_\_\_

\_\_\_\_\_

\_\_\_\_\_

\_\_\_\_\_

\_\_\_\_\_

\_\_\_\_\_

\_\_\_\_\_

\_\_\_\_\_

\_\_\_\_\_



**MERKNADER:** \_\_\_\_\_

---

---

---

---

---

---

---

---

---

---

---

---

---

---

---

---

---

---

---

---

---

---

---

---

---



MERKNADER: \_\_\_\_\_

\_\_\_\_\_

\_\_\_\_\_

\_\_\_\_\_

\_\_\_\_\_

\_\_\_\_\_

\_\_\_\_\_

\_\_\_\_\_

\_\_\_\_\_

\_\_\_\_\_

\_\_\_\_\_

\_\_\_\_\_

\_\_\_\_\_

\_\_\_\_\_

\_\_\_\_\_

\_\_\_\_\_

\_\_\_\_\_

**MERKNADER:** \_\_\_\_\_

---

---

---

---

---

---

---

---

---

---

---

---

---

---

---

---

---

---

---

---

---

---

---

---

MERKNADER: \_\_\_\_\_

\_\_\_\_\_

\_\_\_\_\_

\_\_\_\_\_

\_\_\_\_\_

\_\_\_\_\_

\_\_\_\_\_

\_\_\_\_\_

\_\_\_\_\_

\_\_\_\_\_

\_\_\_\_\_

\_\_\_\_\_

\_\_\_\_\_

\_\_\_\_\_

\_\_\_\_\_

\_\_\_\_\_

\_\_\_\_\_

\_\_\_\_\_

\_\_\_\_\_

\_\_\_\_\_

\_\_\_\_\_





**MERKNADER:** \_\_\_\_\_

---

---

---

---

---

---

---

---

---

---

---

---

---

---

---

---

---

---

---

---

---

---

---

---

Modellnr. \_\_\_\_\_

**KJØRETØYETS**

IDENTIFIKASJONSNUMMER (V.I.N.) \_\_\_\_\_

**MOTORENS**

IDENTIFIKASJONSNUMMER (E.I.N.) \_\_\_\_\_

**Eier:** \_\_\_\_\_

NAVN

Nr.

GATE

LEIL

STED

FYLKE

POSTNUMMER

**Kjøpsdato** \_\_\_\_\_

ÅR

MÅNED

DAG

**Utløpsdato for garanti** \_\_\_\_\_

ÅR

MÅNED

DAG

Skal fylles ut av forhandleren ved salgstidspunktet.

OMRÅDE FOR FORHANDLERSTEMPEL

## ⚠ ADVARSEL

### FOR Å REDUSERE RISIKOEN FOR ALVORLIG PERSONSKADE ELLER DØDSFALL.

- Les brukerhåndboken og sikkerhetsetikettene.
- Se sikkerhetsvideoen.



### VÆR FORBEREDT

- Fest sikkerhetsbeltene og sørg for at nett og/eller dører er ordentlig festet.
- Bruk godkjent hjelm og verneutstyr.
- Hver fører eller passasjer må kunne sitte med ryggen mot setet, føttene flatt på dørken eller på fotsøttene og hendene på rattet eller håndtak. Hold deg på innsiden av kjøretøyet.

### KJØR FORSIKTIG

- Unngå tap av kontroll og velt.
- Unngå plutselige manøvrer, å skli sideveis, skrense eller bremse ned ved å skrense sidelengs eller spinne og unngå å spinne rundt på stedet.
- Unngå kraftige akselerasjon når du svinger, også når du starter etter en stopp.
- Reduser hastigheten før kjører inn i en sving.
- Planlegg for bakker, ujevnt terreng, spor og andre forandringer i friksjon og terreng.
- Unngå asfalterte overflater.
- Unngå å kjøre siksakkkjøring opp terreng med helling (kjøring på tvers av helling).

### HA NØDVENDIGE KUNNSKAPER OG OPPTRE ANSVARLIG

- Ikke tillat uforsiktig eller uvøren kjøring.
- Føreren må være minst 16 år og ha gyldig førerkort.
- Ikke befinn etter å ha brukt narkotika eller alkohol.
- Ikke tillat kjøring på offentlige veier (med mindre de er tilpasset tilgang for terrengkjøretøy) – kollisjoner med biler og lastebiler kan blir resultatet.
- Ikke overskrid kjøretøyets setekapasitet.

®TM og BRP-logoen er varemerker som eies av BOMBARDIER RECREATIONAL PRODUCTS INC. eller dets tilknyttede selskaper.

©2024 BOMBARDIER RECREATIONAL PRODUCTS INC. ALLE RETTIGHETER RESERVERT.

[www.brp.com](http://www.brp.com)

SKI-DOO®

LYNX®

MANITOU®

SEA-DOO®

ROTAX®

QUINTREX®

CAN-AM®

ALUMACRAFT®